

# Rolsen

Жидкокристаллический  
телевизор  
со светодиодной  
подсветкой

## RL-32E1308



## РУКОВОДСТВО ПО ЭКСПЛУАТАЦИИ

Перед использованием телевизионного аппарата внимательно прочитайте данную инструкцию и сохраните ее в удобном месте для дальнейшего использования.

# Содержание

## Оглавление

Требования безопасности .....	1
Гарантийные условия .....	4
Установка .....	5
Установка основания (ножки) .....	5
Передняя сторона телевизора .....	6
Задняя сторона телевизора .....	7
Подключение к внешним устройствам .....	8
Использование пульта дистанционного управления .....	11
Основные операции .....	13
Основное меню .....	14
Настройка телепрограмм .....	15
Настройка изображения .....	16
Настройка звука .....	17
Настройка таймера .....	18
Настройка функциональных параметров .....	19
USB мультимедиа плеер .....	20
Телетекст .....	24
Особенности.....	26
Приложение .....	27
Битые пиксели .....	27
Монтаж на стену .....	27
Устранение неисправностей .....	28
Спецификации .....	30

## Перечень аксессуаров

- Руководство по эксплуатации - 1 шт.
- Пульт дистанционного управления - 1 шт.
- Гарантийный талон - 1 шт.
- Батарейки AAA - 2 шт.
- Список сервисных центров - 1 шт.
- Подставка телевизора - 1 шт.
- Винты и шайбы для крепления подставки к телевизору - 1 комплект

# Требования безопасности

## Внимание



Знак молнии в треугольнике предупреждает о наличии опасного напряжения внутри корпуса.



Символ восклицательного знака в треугольнике предупреждает о наличии важных инструкций.



Общие инструкции

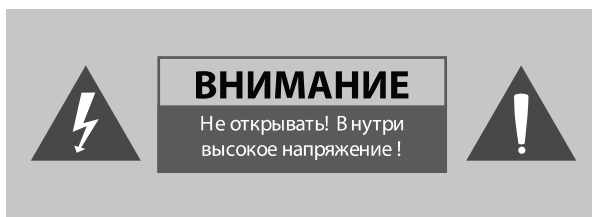

## Внимание

Перед началом эксплуатации прочтите следующую информацию

## Питание и сигнал



Во избежание повреждения телевизора, во время дождя необходимо отключать шнур сетевой розетки, а также шнур кабельного телевидения или внешней антенны. Не прикасайтесь к антенному проводу.



Если телевизор не используется в течение длительного времени, необходимо отключить шнур питания от розетки.



Не кладите никакие предметы на шнур питания или антенный кабель.



Держите шнур питания вдали от нагревательных приборов.

## Инструкции для ЖК-дисплея



ЖК-дисплей представляет собой современное высокотехнологичное изделие, состоящее из нескольких миллионов микротранзисторов. Иногда на дисплее могут появляться темные или яркие точки. Это не является неисправностью и не влияет на общую работу телевизора. Неправильное выполнение технического обслуживания может привести к повреждению ЖК-дисплея и отразится на качестве изображения. Поэтому необходимо выполнять следующие требования:

## Требования безопасности

- ⚠ Не чистите экран такими органическими растворителями, как спирт, бензин или химические реагенты – например, кислота, щелочь и т.д.
- ⚠ Не протирайте экран моющими средствами.
- ⚠ После включения телевизора, при необходимости, протирайте экран чистой сухой хлопчатобумажной тканью. Не прилагайте чрезмерные усилия при очистке.
- ◆ Не прикасайтесь к экрану руками, это может привести к повреждению его поверхности. Кроме того, пятна жира и масла удалить с поверхности очень трудно.
- ◆ Не прилагайте чрезмерных усилий при очистке ЖК-дисплея, так как его поверхность является очень хрупкой и её легко повредить.
- ◆ Не прикасайтесь к поверхности экрана твердыми предметами, чтобы не поцарапать её.

### Изделие

- ◆ Не пытайтесь самостоятельно разобрать телевизор, так как это может привести к его повреждению или травме человека. Кроме того, это приведет к аннулированию гарантии.
- ⚠ При появлении необычного звука или запаха или при отсутствии изображения необходимо выключить телевизор, вынуть вилку шнура питания из розетки и обратиться за помощью к квалифицированным специалистам.
- ◆ Запрещается открывать заднюю крышку. Ремонт должен выполняться только квалифицированными специалистами.
- ◆ Не закрывайте вентиляционные отверстия газетами, скатертями, занавесками и другими предметами, чтобы не препятствовать отводу тепла и избежать перегрева. Между телевизором и другими поверхностями должно быть не менее 10 см. В случае, если телевизор предполагается встраивать, необходимо осуществление искусственной вентиляции.
- ◆ Не устанавливайте изделие вблизи источников тепла
- ◆ Не ставьте на изделие посторонние предметы: емкости, содержащие жидкости и мелкие предметы, которые могут попасть внутрь изделия. В случае попадания внутрь телевизора посторонних предметов, обратитесь в центр обслуживания за квалифицированной помощью.
- ◆ Вынимайте сетевой шнур из розетки, когда подключаете к телевизору дополнительную аудио-видео аппаратуру.
- ◆ Сетевой шнур: розетка должна быть заземлена. Необходимо обеспечить легкий доступ розетке и сетевому шнуру. Перед включением телевизора в сеть убедитесь, что сетевой шнур и электрическая розетка не имеют повреждений и обеспечивают надежный контакт.

## Требования безопасности

- ◆ Сетевой шнур не должен быть деформирован или согнут (данные требования являются необходимыми для предотвращения короткого замыкания)
- ◆ Установите телевизор на ровной поверхности. Перед установкой убедитесь в том, что данная поверхность выдержит вес изделия. Вес см. в технических характеристиках.
- ◆ Предохраняйте телевизор от чрезмерных вибраций и падений, это может повредить корпус и электронные компоненты, сократив тем самым срок службы аппарата.
- ◆ При отключении сетевого шнура от сети тяните за вилку, а не за шнур.
- ⚠ Запрещается включать телевизор в электросеть, напряжение в которой ниже 100 В или выше 242 В.
- ⚠ Запрещается подключать к телевизору устройства, не указанные в данном руководстве.
- ⚠ Запрещается подключать телевизор в одну электрическую розетку с мощными потребителями электроэнергии, такими как холодильник, печь СВЧ, электрочайник и т.п.

### Обслуживание

- ⚠ Запрещается выполнять чистку данного устройства летучими жидкостями или растворителями; это может привести к повреждению корпуса или его покрытия.
- ◆ Для очистки корпуса от загрязнений необходимо пользоваться мягкой тканью, смоченной раствором нейтрального чистящего средства.

### Эксплуатация

- ◆ Соблюдайте достаточное расстояние от телевизора при просмотре. Оптимальное расстояние в 5-7 раз превышает размер ЖК-дисплея по вертикали.
- ◆ Поддерживайте в помещении уровень освещения, достаточный для чтения газеты.
- ◆ Не устанавливайте слишком высокий уровень громкости, чтобы не потревожить соседей, особенно в ночное время.

### Прочее

- ◆ При переноске телевизора рекомендуется участие двух или более человек. Защищайте телевизор от ударов, и в особенности, ЖК-дисплей.
- ◆ При прикосновении к ЖК-дисплею во время включения или выключения телевизора вы можете почувствовать электростатический разряд. Он не причиняет вреда вашему здоровью.

## Информация о сертификации

Гарантия действительна только при наличии правильно и четко заполненного оригинального гарантийного талона с указанием серийного номера изделия, даты продажи, гарантийного срока, четкими печатями продавца. Серийный номер и модель изделия должны совпадать с данными, указанными в гарантийном талоне.

**Гарантия не распространяется:** на периодическое обслуживание, установку, настройку изделия на дому у владельца.

**Информация о сертификации:**

Модель соответствует требованиям нормативных документов:

**ГОСТ Р МЭК 60065-2009, ГОСТ 18198-89 (Табл. 1, поз. 2), ГОСТ 22505-97, ГОСТ Р 51515-99, ГОСТ Р 51317.3.2-2006 (Разд. 6, 7), ГОСТ Р 51317.3.3-08**

РАСШИФРОВКА СЕРИЙНОГО НОМЕРА

Пример серийного номера	3	0	1	К		0	1	2	3	4	5
Обозначение полей	1	2	3						4		

- 1 – год производства, указание последней цифры (3 - 2013г.)
- 2 – месяц производства (01 - январь)
- 3 – код завода -производителя (КС – Калининград)
- 4 – серийный номер (от 000001 до 999999)



Для уточнения адреса и телефона сервисного центра в вашем городе звоните по телефону информационного центра Rolsen Electronics **8-800-200-5601** (звонок по России бесплатный).

Подробную информацию о **сервисных центрах** можно найти на официальном сайте компании **www.rolsen.ru**.



Производитель устанавливает срок службы телевизионной техники 5 лет. Сертификат № РОСС RU.MO04.B03307 от 10.12.2012.

Все иллюстрации, приведенные в данной инструкции, являются схематическими изображениями объектов, которые могут отличаться от их реального внешнего вида.

Отверстия для настенного крепления соответствуют стандарту VESA RL-32E1308 соответствуют стандарту VESA 100 (100x100мм).

Технические характеристики, дизайн и алгоритмы работы устройства могут быть изменены без предварительного уведомления.

# Установка

## Установка основания

### Сборка ножки.

- ① Откройте коробку и проверьте наличие всех аксессуаров для крепления подставки ТВ:

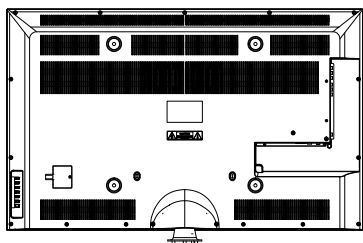

телевизор

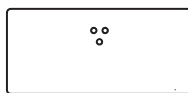

подставка



кольцо-шайба



ВИНТЫ

- ② А) Во избежание повреждения устройства положите мягкую пенку на стол, который может выдержать вес целого телевизора.  
Б) Положите телевизор на пенку экраном вниз.  
В) Выньте подставку и вставьте ее в телевизор так, чтобы отверстия под винты в корпусе и подставке полностью совпадали.  
Г) Закрепите телевизор и ножку с помощью винтов и кольца-шайбы. Закрутите винты до упора.  
Д) Поставьте телевизор вертикально для удобного просмотра.

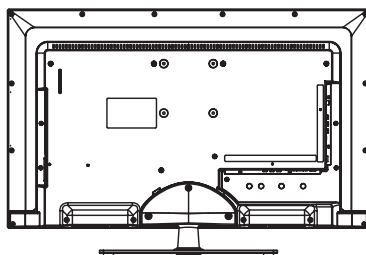
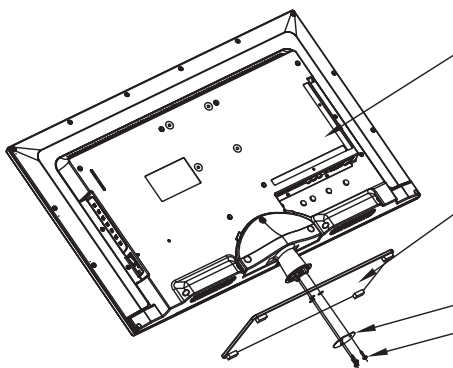

Вышеприведенные изображения могут отличаться от настоящего изделия, пожалуйста, посмотрите на ваш телевизор перед сборкой основания. Все отверстия ножки должны быть скручены винтами!

# Установка

## Передняя панель телевизора □

Примечание: все изображения приведены только в качестве справочного материала и могут отличаться от реального вида вашего телевизора.

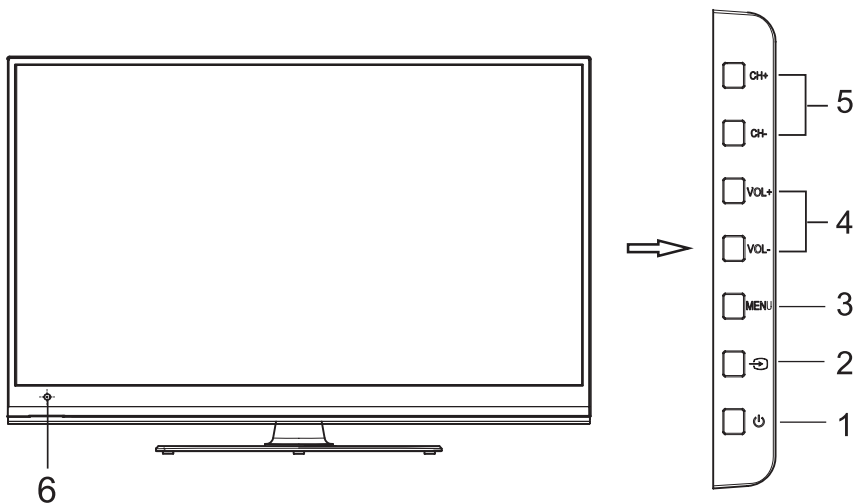

No.	Name	Description
1	⏻ POWER	Включение телевизора/переход в спящий режим.
2	↺ SOURCE	Выбор источника внешнего сигнала.
3	MENU	Отображение основного меню.
4	VOL+/VOL-	Увеличение/уменьшение уровня громкости.
5	CH+/CH-	Переход на следующий/предыдущий телеканал по списку. Навигация в меню (Вверх/Вниз).
6	Сенсор пультa ДУ	Прием сигнала от пультa дистанционного управления (ДУ).
6	Индикатор питания	Индикация состояния телевизора (см. ниже).

Красный/зеленый/синий цвет индикатора питания показывает, что телевизор находится в спящем режиме (режиме ожидания). В рабочем режиме (включено) и в выключенном состоянии индикация питания ТВ отсутствует.

# Установка

## Задняя сторона телевизора

### Боковая панель

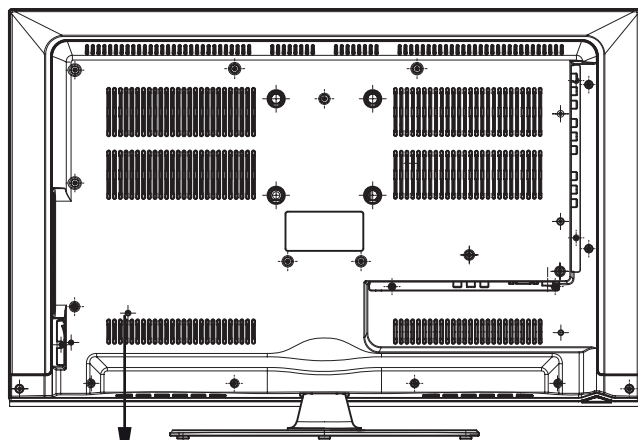

Сетевой выключатель

### Нижняя панель

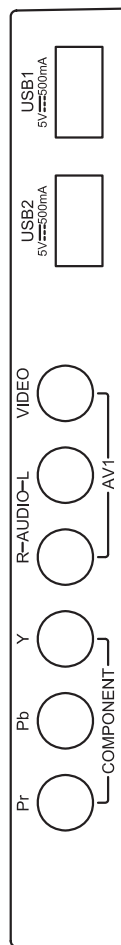
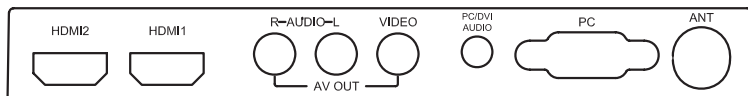

На задней крышке телевизора находится сетевой выключатель для прямого включения/выключения подачи электропитания на телевизор. Если телевизор не включается, проверьте положение сетевого выключателя.

# Установка

## Подключение к внешним устройствам

**Внимание:** Прежде чем соединить телевизор с любым электронным устройством, выключите сетевое питание как телевизора, так и электронного устройства.

### 1. Подсоединение к эфирной антенне или к кабельному телевидению.

Для получения оптимального качества изображения настоятельно рекомендуется использовать внешнюю (уличную) антенну или кабельное телевидение.

Примечание:

Рекомендуется использовать антенный коаксиальный кабель (75Ω), для устранения явлений вызванных несоответствующими характеристиками.

Антенный кабель не должен быть перемотан вместе с шнуром питания.

При использовании кабельного телевидения, пожалуйста, вставьте коаксиальный кабель (75Ом) прямо в антенное гнездо.

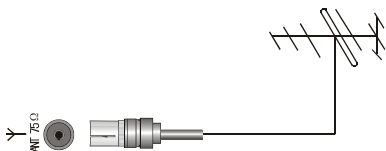

### 2. Соединение с видеоустройствами

#### Подключение к AV разъемам

Соедините аудио и видео выходы источника сигнала с соответствующими AV входами телевизора. Внимательно подключайте CVBS кабель «тюльпан», соблюдая цветность штекеров и разъемов. Нажмите клавишу [SOURCE] на пульте дистанционного управления и в открывшемся экранном меню выберите источника сигнала AV.

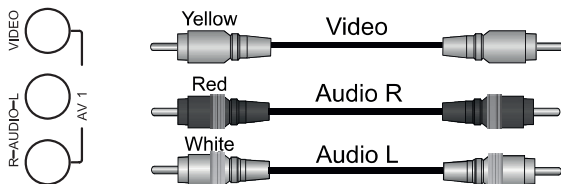

Видеомагнитофон, DVD, приставка, и.т.п.

Желтый - видео

Красный - аудио правое моно (R)

Белый - аудио левое моно (L)

#### Подключение к выходу AV out

Для передачи телевизионного изображения и звука на внешнее устройство, соедините AV вход вашего проигрывателя с AV выходом телевизора.

# Установка

## Подключение к внешним устройствам

### Подключение по компонентному входу

Подключите выходы вашего DVD проигрывателя или другой аппаратуры имеющей выходы YPbPr/YCbCr (рекомендуется для лучшего качества изображения) с соответствующими входами телевизора. Одновременно соедините аудио выход аппаратуры с аудио входом вашего телевизора как показано на рисунке. Нажмите кнопку SOURCE на ПДУ и в открывшемся экранном меню выберите источник сигнала YPbPr.

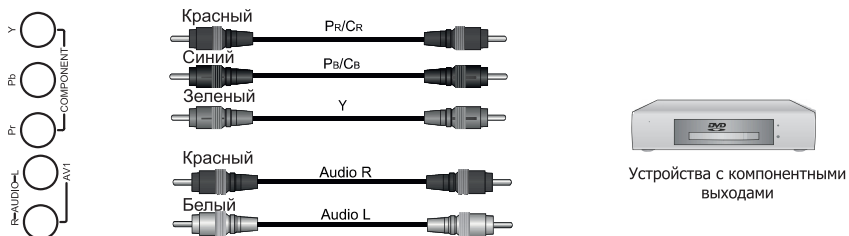

### HDMI подключение

Соедините HDMI вход телевизора с внешним источником HDMI сигнала с помощью соответствующего кабеля. Нажмите клавишу «INPUT» на ПДУ и в открывшемся экранном меню выберите источник сигнала HDMI.

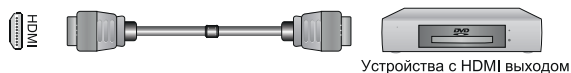

# Установка

## Подключение к внешним устройствам

### Подсоединение к другим устройствам

#### Соединение с компьютером

Подключите D-Sub VGA кабель к «VGA» входу на задней панели телевизора и другим концом к выходу видеокарты вашего компьютера.

Подключите аудиокабель (3.5 мм штекер) к «PC AUDIO» входу на задней панели телевизора и другим концом к выходу «Audio Out» звуковой карты компьютера.

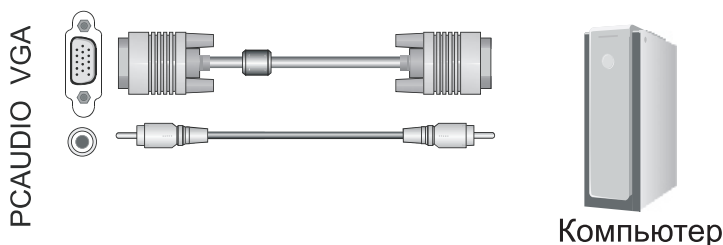

#### Подключение к USB устройствам

Данное изделие имеет стандартный интерфейс USB. Это позволяет подключать к нему стандартные USB1.1 и USB2.0 устройства, например, внешние жесткие диски, USB флэш-карты, U-диски и цифровые фотокамеры.

Вы можете использовать USB кабель для соединения устройств либо вставить USB устройство напрямую в USB разъем на боковой стороне телевизора.



# Использование пульта дистанционного управления

---

## Установка батареек

### Замена батареек

1. Откройте крышку батарейного отсека на задней стороне пульта.
2. Вставьте две батарейки AAA (1,5 В). Убедитесь в соответствии значков + и - на самих батареях и внутри батарейного отсека.
3. Закройте крышку батарейного отсека.

#### Примечание:

1. Если пульт дистанционного управления не работает нормально, стабильно или не может управлять телевизором, пожалуйста, замените батарейки.
2. Если вы не собираетесь использовать пульт дистанционного управления в течение длительного времени, выньте из него батарейки.

### Эффективный диапазон дистанционного управления

1. Расстояние дистанционного управления: 6 метров от передней панели телевизора.
2. Угол дистанционного управления: примите окно инфракрасного приемника телевизора как ориентир, и отмерьте расстояние 5 метров под углом 30 градусов как вертикально, так и горизонтально от фронтальной направляющей .

# Использование пульта дистанционного управления

## ➤ Пульт дистанционного управления □

### Назначение кнопок пульта дистанционного управления:

- POWER:** включение и выключение телевизора в режим ожидания.
- INFO:** отображение информации о текущей программе или сигнале.
- ⏏ (MUTE)** - выключение/включение звука.
- Цифровые клавиши:** клавиши прямого ввода номера телеканала/ТТХ страницы.
- SOURCE:** выбор источника входящего сигнала.
- ⏏/III:** формат вывода звука (стерео/моно) на телеканалах, которые поддерживают эту возможность.
- CH+/CH-**: переход к следующему / предыдущему каналу по списку.
- VOL+/VOL-**: регулировка громкости звука.
- ♥ = FAV:** отображение меню любимых каналов (избранное). Добавить канал в избранное можно в меню «Редактирование каналов».
- MENU:** отображение основного меню, выход из некоторых подменю.
- EXIT:** выход из меню.
- ⏪/⏩:** навигационные клавиши управления.
- ▲/▼:** навигационные клавиши управления.
- ENTER = OK:** подтверждение операции (вашего выбора).
- REPEAT:** выбор типа повтора файла (в режиме USB плеера).  
**LIST:** отображение списка телеканалов.
- SLEEP:** Установка таймера сна (автоотключения).
- ↶ = RETURN:** возврат к предыдущему просмотренному каналу (источнику сигнала).
- ⏏:** Выбор соотношения сторон изображения.
- Цветные клавиши:** доступ к дополнительным операциям в различных меню, выбор помеченных телетекст страниц. Также в режиме USB плеера эти клавиши служат для управления воспроизведением.
  - ⏮: Быстрая перемотка назад внутри файла.
  - ⏭: Быстрая перемотка вперед внутри файла.
  - ⏪: переход на предыдущий файл.
  - ⏩: переход на следующий файл.
- STILL:** стоп-кадр.
  - стоп. Остановка воспроизведения (в USB режиме).
- ⏏:** запуск воспроизведения/постановка на паузу (в режиме USB плеера).

Описание всех клавиш управления просмотром телетекст (ТТХ) страниц смотрите в соответствующей главе инструкции.

### Обратите внимание!

Клавиши VOL+/VOL-/CH+/CH- на передней панели телевизора наряду со своими основными функциями предназначены также для управления курсором (навигация по меню).

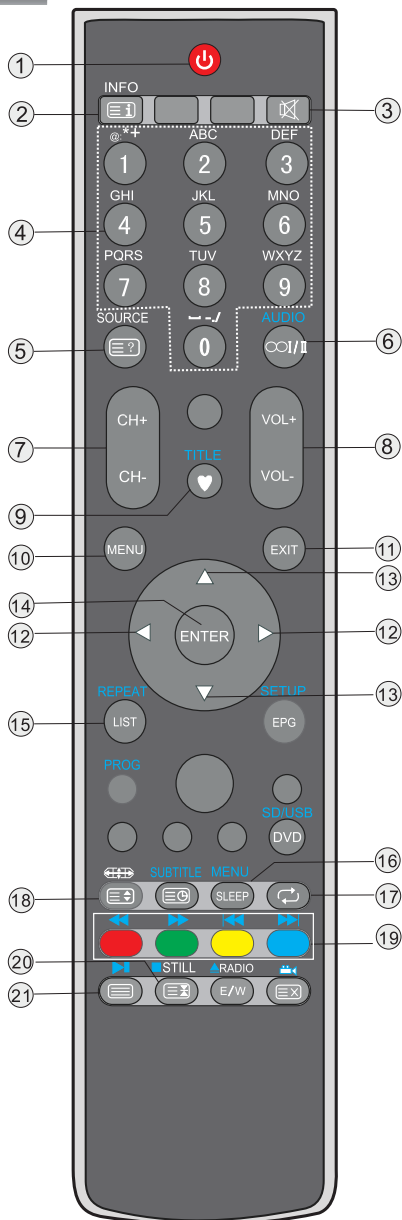

*Примечание: изображение пульта на странице может отличаться от реального внешнего вида.*

# Основные операции

## Быстрое ознакомление

### • Включение ТВ

Подключите устройство к сети электропитания.

Если у ТВ есть выключатель питания, сразу включите его.

В режиме ожидания нажмите кнопку питания  на пульте дистанционного управления, чтобы включить ТВ.

### • Выключение ТВ

Нажмите кнопку  на пульте дистанционного управления, чтобы перевести его в режим ожидания.

Не оставляйте ваш ТВ в режиме ожидания в течение длительного времени. В таких случаях лучше всего отключите шнур питания.

После выключения телевизора допускается включать его только через 5 секунд во избежание проявления аномальных эффектов.

### ПРИМЕЧАНИЕ:

➤ Если будет прекращена подача электропитания, устройство перейдет в режим ожидания автоматически. Не рекомендуется частое отключение и включение устройства. При частых перебоях электропитания рекомендуется отключить устройство от розетки.

### • Отсутствие сигнала

Когда ТВ работает в режим приема RF, ТВ перейдет в режим ожидания автоматически через 5 минут, если сигнал отсутствует (например, программы отключены телестанцией). В режиме PC-VGA, ТВ автоматически выключится через 30 секунд, если отсутствует какой-либо сигнал. Когда кабель VGA будет подключен, ТВ включится автоматически.

### ■ Выбор источника внешнего сигнала

Нажмите [Source] для отображения всех соединений с внешними источниками сигнала. С помощью стрелок [▲/▼] выберите правильный тип подключаемого соединения и нажмите клавишу ENTER для подтверждения.

### ■ Прокликивание телеканалов

Нажмите клавиши CH ▲/CH ▼ для перехода к следующему или предыдущему каналу.

Также вы можете выбрать необходимую телепрограмму с помощью прямого набора номера. Например, для выбора телеканала №12 нажмите сначала цифру «1», затем «2». Для возврата к последнему просмотренному каналу нажмите клавишу [Recall].

### ■ Регулировка громкости

Нажмите клавишу VOL ▲/VOL ▼ для регулировки уменьшения или увеличения уровня громкости звука.

Нажмите клавишу MUTE для полного заглушения звука, при повторном нажатии этой кнопки уровень звука восстановится.

### ➤ Навигация в основном меню □

Внимательно прочитайте, как правильно пользоваться меню и настраивать желаемые параметры. Методы навигации могут отличаться в разных меню.

1. Нажмите кнопку **MENU** для вызова на экран основного меню ТВ.
2. Используйте навигационные стрелки ◀/▶ для перемещения по секциям основного меню. Для выбора секции нажмите **[ENTER]** на пульте ДУ или клавишу **SOURCE** ↻ на боковой панели ТВ.
3. Используйте стрелки ▲/▼, чтобы выбрать пункт (подменю) в секции.
4. Нажмите кнопку **ENTER**, чтобы получить доступ к подменю.
5. Используйте клавиши ◀/▶/▲/▼ для регулировки параметров.
6. Нажмите кнопку **MENU**, чтобы возвратиться к предыдущему меню.
7. Нажмите кнопку **EXIT** для выхода из меню.

#### **ПРИМЕЧАНИЕ:**

- Когда пункт в меню отображается серым цветом, это означает, что пункт не доступен или не может быть выбран.
- Кнопки на ТВ обладают теми же функциями что и соответствующие кнопки на ПДУ. Если ПДУ был потерян или не может использоваться в данный момент, вы можете воспользоваться боковыми клавишами телевизора для навигации по меню. Данное руководство описывает работу на основе управления с помощью ПДУ.

# Настройка телепрограмм

## Настройка меню «Канал»

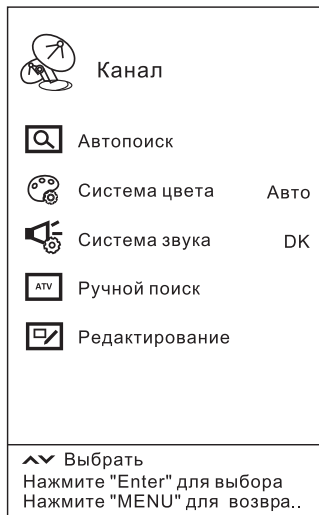

### ■ Автопоиск.

Нажмите клавишу [ENTER] для запуска процедуры поиска телевизионных каналов и их автоматического сохранения в памяти телевизора. Для того, чтобы прервать автопоиск каналов нажмите клавишу [EXIT].

### ■ Система цвета. Выбор правильной системы цветности телевидения в вашей стране:

PAL → NTSC → SECAM → Авто.

Если вы находитесь на территории Российской Федерации, выберите систему цветности SECAM или Авто.

### ■ Система звука. Выбор правильной системы звукового сопровождения телевидения в вашей стране:

DK → M → BG → I.

Если вы находитесь на территории Российской Федерации, выберите систему звука DK.

### ■ Ручной поиск.

Поиск телеканалов вручную. Используется чаще всего в том случае, когда те или иные каналы не были найдены в автоматическом режиме. Сперва настройте правильную систему цветности и звука вашей страны. Далее, с помощью клавиш [◀/▶] вы можете осуществлять поиск новых телеканалов в направлении назад/вперед от текущего канала по частотному диапазону.

### ■ Редактирование каналов.

-- **Переименование каналов.** Нажмите [Зеленую] клавишу и используйте навигационные стрелки [◀/▶/▲/▼] для выбора имени телеканала.

-- **Пропуск каналов.** Намите [Синюю] клавишу для выбора каналов, которые вы хотели бы пропустить. Каналы будут пропущены в списке телеканалов при их листании с помощью клавиш [CH+/CH-], но при прямом наборе номера телеканала эта программа будет отображаться на экране.

-- **Перемещение каналов.** Очень часто возникает необходимость расставить желаемые телеканалы по самым удобным позициям (в начало списка). Используйте навигационные клавиши [◀/▶/▲/▼] и [Желтую] клавишу, чтобы переместить канал на нужную позицию.

-- **Удаление каналов.** Выберите ненужный телеканал и нажмите [Красную] клавишу, чтобы удалить программу из списка.

-- **Любимые телеканалы.** Выберите телеканал и нажмите клавишу [♥], чтобы добавить его в список любимых (избранных) телепрограмм. При просмотре ТВ, нажав на эту же клавишу, вы сможете вызвать меню любимых программ и с легкостью перемещаться между ними.

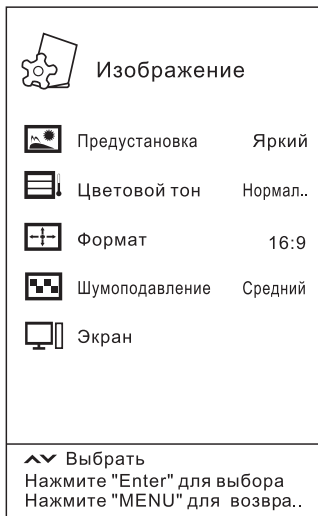

#### ■ Предустановка.

Автоматический выбор одного из режимов настройки экрана: Стандарт → Мягкий → Яркий → Пользователь. Находясь в режиме «Пользователь» вы можете настроить следующие параметры изображения.

-- **Яркость.** Увеличение яркости путем добавления света к темной зоне изображения. Уменьшение яркости путем добавления темноты к яркой зоне изображения.

-- **Контрастность.** Увеличение уровня изображения для белых зон. Уменьшение уровня изображения для черных зон.

-- **Насыщенность.** Настройка глубины цвета.

-- **Резкость.** Настройка резкости (четкости) изображения. Иногда стоит уменьшить резкость для отображения более «сглаженной» картинки.

■ **Цветовой тон.** Выбор цветового тона (цветовой температуры): холодная, теплая или нормальная цветопередача. Находясь в режиме «Пользователь» выберите уровни красного, зеленого и синего цветов.

#### ■ Формат.

Выбор соотношения сторон экрана для достижения правильных или оптимальных пропорций изображения (лиц, предметов и т.п.). Имеются следующие режимы:

4:3 → 16:9 → Масштаб 1 → Масштаб 2 → 14:9

#### ■ Шумоподавление.

Шумоподавление (DNR) - оптимизация ТВ сигнала для различных зон приема, уменьшение помех уличного шума. Эта опция имеет четыре варианта предустановки:

Выкл. → Низкий → Средний → Высокий.

#### ■ Экран.

Опции включают в себя:

- Г.позиция/В.позиция: настройка горизонтальной/вертикальной позиции изображения.
- Регулир. Фазы: Настройка фазы для синхронизации изображения.
- Размер: настройка размера изображения.
- Авто регул. :Автоматическая настройка положения и размера изображения.

Воспользуемся операционной системой WindowsXP и настроим разрешение экрана:

1. Кликните правой кнопкой мыши по рабочему столу операционной системы.
2. В появившемся окне выберите Свойства.
- 3.левой кнопкой мыши выберите вкладку Параметры.
4. Выберите монитор №2 (ЖК-телевизор) и присоедините его с помощью правой кнопки мыши.
5. Установите поддерживаемое разрешение с помощью ползунка для второго монитора. При желании установите галочку напротив «Расширение рабочего стола для этого монитора».
6. Нажмите последовательно кнопки «Применить» и «ОК» для выхода.

# Настройка звука

## Настройка меню «Звук»

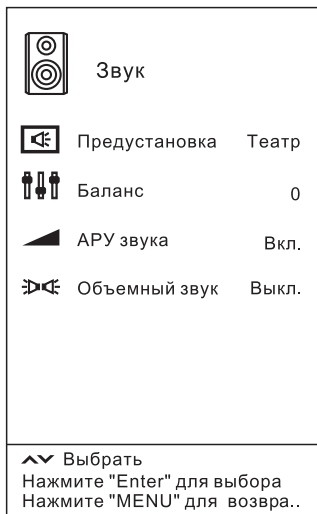

### ■ Предустановка.

Автоматический выбор одного из режимов настройки звука: Стандарт → Театр → Музыка → Спорт → Пользователь. Находясь в режиме «Пользователь» вы можете настроить следующие параметры.

-- **Тембр ВЧ.** Регулировка уровня высоких частот звука.

-- **Тембр НЧ.** Регулировка уровня низких частот звука (баса).

■ Баланс. Настройка вывода звука через правый и левый динамики.







■ АРУ звука. Автоматическая регулировка усиления звука - уровень громкости каналов. Каждый канал имеет свой уровень громкости, включение функции АРУ звука позволяет выставить один уровень громкости на все каналы, приводя его к среднему значению.

### ■ Объемный звук.

Включение/выключение объемного звука.

# Настройка таймера

## Настройка меню «Таймер»

	Таймер	
	Часы	-- --
	Время ВЫКЛ.	Выкл.
	Время ВКЛ.	Выкл.
	Таймер сна	Выкл.
	Автоотключение	4ч

^v Выбрать  
Нажмите "Enter" для выбора  
Нажмите "MENU" для возвра..

### ■ Часы.

Установка системного времени телевизора. Прежде, чем пользоваться какой-либо функцией таймера, используя навигационные клавиши [◀/▶/▲/▼] необходимо прежде всего правильно выставить время (4ч мм).

■ Время выключения ТВ. Установка времени выключения телевизора (если вам необходимо, что телевизор выключился в определенное время). С помощью навигационных клавиш [◀/▶/▲/▼] выставьте правильные часы и минуты выключения телевизора. Проверьте, что время выключения ТВ не совпадает со временем его включения. Также вы можете выбрать режим выключения телевизора: Выкл. → Один раз → Ежедневно.

■ Время включения ТВ. Установка времени включения телевизора. Обратите внимание, что для автоматического включения телевизор должен находиться в режиме ожидания. Вы можете выбрать один из режимов включения телевизора:

Выкл. → Один раз → Ежедневно.

В этих режимах доступны следующие опции:

-- Часы/минуты. Установка времени включения телевизора.

-- Источник. Установка источника сигнала при включении телевизора по таймеру.

-- Канал. Выбор номера канала, на который включится телевизор.

-- Громкость. Выбор уровня громкости, которая автоматически установится телевизором при включении по таймеру.

### ■ Таймер сна.

Автоматическое выключение телевизора не по заданному времени, а по таймеру:

Выкл → 10 мин → 20 мин → 30 мин → 60 мин → 90 мин.

### ■ Автоотключение.

Выбор времени автоматического отключения телевизора, если в течение периода не будет совершаться никаких действий (нажатий клавиш).

### Настройка меню «Функция»

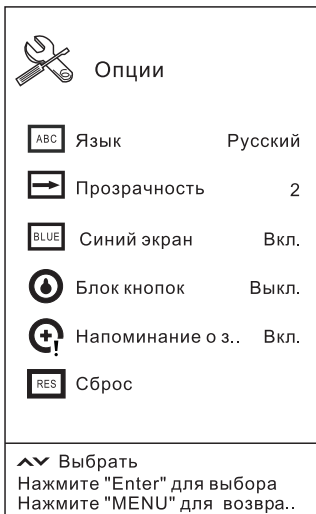

#### ■ Язык.

Выбор языка отображения основного меню телевизора.

■ Прозрачность. Настройка прозрачности отображения окон основного меню телевизора.

■ Синий экран. Включение/выключение синего экрана при отсутствии сигнала.

■ Блокировка клавиш. Включение/выключение блокировки боковых клавиш телевизора. Данная функция полезна как мера защиты от беспорядочных нажатий клавиш детьми. Чтобы отключить блокировку клавиш удерживайте любую из них в течение 5 секунд. Если блокировка клавиш отключена, то все клавиши работают в обычном режиме.

#### ■ Напоминание о здоровье.

Включение режима напоминания о перерыве на отдых при просмотре телевизора (чтобы дать отдохнуть глазам). Если функция включена, то каждые 2 часа на экране будет появляться сообщение о необходимости перерыва при просмотре.

#### ■ Сброс.

Сброс всех настроек к заводским настройкам по умолчанию.

# Встроенный USB видеоплеер

## ПРИНЦИПЫ РАБОТЫ С USB ВИДЕОПЛЕЕРОМ

1. Вставьте USB устройство (флэшку, жесткий диск) в USB разъем телевизора. Нажмите клавишу выбора источника сигнала **[Source]** на пульте ДУ или панели управления телевизора. Выберите навигационными стрелками источник сигнала «Медиа» (USB).

Нажмите клавишу **[ENTER]** для подтверждения вашего выбора.

В верхней части рабочего стола USB плеера отображается статус USB подключения внешнего носителя («нет устройства» или «USB 2.0»).

2. С помощью навигационных клавиш [**◀▶**] на пульте ДУ или **[Vol+/Vol-]** на панели управления ТВ выберите категорию файлов для просмотра (Фото, Музыка, Фильм, Текст). Нажмите **[ENTER]** для подтверждения выбора.

3. Далее с помощью навигационных клавиш выберите ваше USB устройство (диск) и нажмите **[ENTER]** для входа в файловую систему устройства. Или же выберите « Exit » для возврата к предыдущему меню

4. Используйте навигационные стрелки и выберите файл/папку для воспроизведения.

Используйте клавишу **[ENTER]** на выбранном файле, чтобы выделить его (поставить галочку) для добавления в список воспроизведения. Нажмите клавишу **[ENTER]** еще раз, чтобы убрать галочку.

При добавлении в список воспроизведения файлы будут последовательно воспроизводиться только файлы в этом списке.

5. Нажмите **▶** клавишу, чтобы начать воспроизведение выбранного файла.

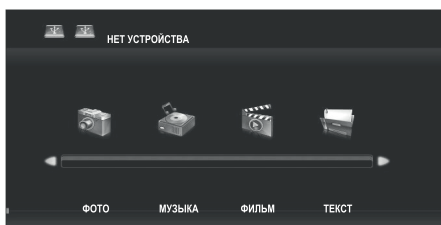

### Примечание:

1) USB-интерфейс поддерживает большинство USB-носителей, таких как «флэшки», жесткие диски, цифровые фотокамеры и т.д. Если при обнаружении устройства возникла ошибка, то, возможно, это устройство не поддерживается программным обеспечением телевизора и это не означает, что телевизор неисправен.

2) USB-порт выдает напряжение 5В и максимальный ток до 500мА. Если вы хотите подключить к телевизору USB жесткий диск большого объема, то он должен иметь внешнее питание.

3) Иногда скорость чтения файлов с USB-носителей может падать, это бывает, например, при попытке воспроизведения файла большого размера. Падение скорости чтения файла не является неисправностью телевизора.

4) USB-интерфейс стабильно работает с флешками USB2.0 емкостью до 32Гб, а также с внешними жесткими дисками емкостью до 2Тб (не более 16 разделов на диске).

Поддерживаются файловые системы Hi Speed FS, FAT/FAT32, NTFS (без сжатия).

5) Ограничения на размер папок/файлов диска:

- количество вложенных друг друга папок не может быть больше 20;

- количество файлов на диске/в папке не может быть больше 200.

# Встроенный USB видеоплеер

## ПОДДЕРЖИВАЕМЫЕ ТИПЫ ВИДЕОФАЙЛОВ

Расширение	Декодирование видео			Аудиокодек
	Кодек	Разрешение (макс.)	Скорость потока (макс.) мбит/с	
avi	XVid, MPEG2, MPEG4, DivX, H.264	1920x1080@30fps	20	MP3, WMA, AAC, MP2, PCM, AC3
ts, trp	MPEG2, H.264	1920x1080@30fps	20	MP3, WMA, AAC, MP2, PCM, AC3
mkv, mov	MPEG4, H.264			
dat	MPEG1	352x288	20	MP2
mpg	MPEG1, MPEG2	1920x1080@30fps	20	MP3, WMA, AAC, MP2, PCM, AC3
vob	MPEG2	720x576	20	MPEG1 (уровень 1, 2, 3)
rm, rmvb	Real 8/9/10	1280x720@30fps	10	Cook

### Примечание:

1. Если вы используете устройство со спецификацией USB 1.1, то видеофильм может воспроизводиться с перерывами, прерывисто. Используйте USB носители, поддерживающими стандарт USB 2.0.
2. Нельзя говорить о полной поддержке всех вышеуказанных видеоформатов в виду различных способов их кодирования.

## ОСНОВНОЕ УПРАВЛЕНИЕ

- ▶|| Воспроизведение/Пауза.  
Запуск воспроизведения выбранных файлов/папок или приостановка воспроизведения (пауза).
- Стоп.  
Полная остановка воспроизведения.
- ◀▶ Быстрая перемотка назад/вперед внутри файла.
- ◀▶ Выбор следующего/предыдущего файла во время воспроизведения текущего файла.

[INFO]. Вызов дополнительного функционального меню во время воспроизведения файла. Для того, чтобы скрыть меню, нажмите клавишу [EXIT].

[Красная] клавиша. Удаление файла. Выберите файла, который вы хотите удалить и нажмите [Красную] клавишу. В открывшемся меню нажмите ENTER для подтверждения.

CH+/CH-. Переход на следующую/предыдущую страницу при просмотре текстового файла.

CH+/CH- на боковой панели ТВ. В режиме USB видеоплеера эти клавиши можно использовать для подтверждения выбора (как ENTER). Удерживайте клавишу более 3 сек., чтобы начать воспроизведение выбранного файла.

VOL+/VOL- на боковой панели ТВ. В режиме навигации используйте эти клавиши аналогично

◀▶. Во время воспроизведения файла эти клавиши служат для регулировки громкости звука.

# Встроенный USB видеоплеер

## ▶ Воспроизведение фото через USB

Выберите значок  для входа в подменю воспроизведения фотографий.

Далее выберите устройство USB, вставленное в USB порт телевизора (флешка, USB диск).

Так вы попадете на рабочий стол меню отображения фотографий.

Нажмите  для возврата к предыдущему меню. Используя навигационные стрелки выберите желаемую фотографию для отображения. При нажатии клавиши ENTER напротив изображения вы увидите галочку выбора. Это означает, что вы добавили файл в плейлист воспроизведения.













Таким образом, вы сможете создавать свои плейлисты (списки файлов для воспроизведения).

При нажатии клавиши «Play»  начнется воспроизведение вашего плейлиста.

При отсутствии отметок («галочек») на файлах при нажатии клавиши «Play» начнется автоматическое воспроизведение всех файлов в папке.

Во время воспроизведения изображений нажмите клавишу «Info» для вызова панели управления (клавишей EXIT можно спрятать панель). Опцию выбирайте стрелками [◀/▶] и клавишей ENTER.

	Переключение между режимами воспроизведения/паузы во время просмотра.
	Просмотр предыдущего файла.
	Просмотр следующего файла.
	Остановка воспроизведения и возврат к рабочему столу.
	Выбор режима повтора воспроизведения.
	Установка фоновой музыки во время воспроизведения. Сначала необходимо выбрать (поставить галочки) на музыкальных файлах для фоновой музыки. Сделайте это до запуска отображения фотографий.
	Показать фотографии, включенные в текущий список воспроизведения (плейлист).
	Информация об изображении: разрешение, размеры, и т.п.
	Вращение изображения против часовой стрелки.
	Вращение изображения по часовой стрелке.

В режиме USB плеера поддерживается воспроизведение следующих форматов изображений:

**JPG (основной)** до 15360x8640 пикселей, **JPG (прогрессивный)** до 1024x768 пикселей;

**BMP** и **PNG (чересстрочный)** до 9600x6400 пикселей, **BMP (прогрессивный)** до 1200x800 пикселей.

# Встроенный USB видеоплеер

## Воспроизведение аудио и видео файлов

В режиме USB плеера поддерживается воспроизведение следующих форматов аудиотреков:

**MP3** (битрейт 32-320кб/с, дискретизация 32-48кГц), **WMA** моно/стерео,



**M4A** и **AAC** (битрейт 128-442кбс, дискретизация 8-48кГц).

Список поддерживаемых видеоформатов смотрите в соответствующей таблице этого параграфа.







Обратите внимание, что принципы работы с видео/аудио файлами аналогичны тому, что описано на предыдущей странице (воспроизведение фотографий).

Есть лишь некоторые отличия в панели управления между фото/видео/аудио файлами.

### Панель управления музыкальными файлами.

	Перемотка назад по файлу. Нажмите [Play], чтобы начать нормальное воспроизведение.
	Перемотка вперед по файлу. Нажмите [Play], чтобы начать нормальное воспроизведение.
	Быстрый переход к отметке времени и последующего воспроизведения с этой точки.

### Панель управления видео файлами.

	Режим повтора А-В. Нажмите ENTER один раз, выбрав стартовую точку А; нажмите ENTER второй раз, выбрав конечную точку В. Плеер запустит цикличное воспроизведение между двумя этими точками.
	Быстрый переход к отметке времени и последующего воспроизведения с этой точки.
	Замедленное воспроизведение. Нажмите [Play] для возврата к нормальной скорости.
	Увеличение видеоизображения (если файл имеет разрешение больше, чем 1920x1080 пикселей, то данная функция недоступна).
	Уменьшение видеоизображения (если файл имеет разрешение больше, чем 1920x1080 пикселей, то данная функция недоступна).
	Режим воспроизведения «кадр-за-кадром». Нажмите [Play] для возврата к нормальной скорости.
	Информация о видеофайле: разрешение, аудиодорожки, субтитры, фрагменты, размер. Для того, чтобы сменить звуковую дорожку (если есть несколько дорожек) или субтитры (если они выложены отдельным файлом <b>SRT</b> ), выделите соответствующее подменю и используйте стрелки [◀/▶].

## Воспроизведение текстовых файлов

Как принцип работы с текстовыми файлами, так и панель управления аналогичны операциям с фотофайлами. Используйте клавиши управления просмотром текстового файла, описанные в подглаве «Основное управление».

Плеер поддерживает чтение текстовых файлов в формате **TXT** размером 1Мб. Допустимы следующие буквенные кодировки: ANSI / UNICODE GB / UTF8.

## Телетекст

### ОПИСАНИЕ КЛАВИШ ПУЛЬТА ДУ В РЕЖИМЕ ТЕЛЕТЕКСТ

Телетекст - это бесплатный сервис многих телеканалов, который дает возможность получить дополнительную текстовую или графическую информацию при помощи обычного телевизионного сигнала. К ней относятся: новости, программы передач, курсы валют, спорт, погода, кино, театральные афиши, предложения туристических компаний, различная справочная и развлекательная информация с обновлением в режиме реального времени.

Ваш телевизор имеет встроенный декодер телетекста, позволяющий принимать и просматривать эту информацию. Телетекст выводится на экран страницами. Страницы могут иметь номера от 100 до 999. Содержание телетекста приводится на странице 100, которая является индексной.



#### **ТХТ.**

Сначала выберите телеканал, на котором поддерживается телетекст-вещание.

Нажмите клавишу [ **ТХТ** ] на пульте дистанционного управления для входа в режим телетекста.

Нажмите ту же клавишу для выхода из этого режима.

Можно совмещать просмотр телетекст-страниц и телепрограмм, при этом телетекст информация будет отображена на фоне телепрограммы (а на черном фоне, как обычно). Для осуществления такого совмещения нажмите клавишу [ **МIX** ], для отмены совмещения нажмите клавишу [ **МIX** ] еще раз.

#### **Выбор страницы.**

Вы можете напрямую перейти на нужную страницу телетекста, выбрав ее номер цифровыми клавишами [ **0-9** ]. Также вам будет удобно перелистывать страницы (предыдущая/следующая) с помощью клавиш [ **▲** / **▼** ].

## Телетекст

---

### **CANCEL.**

После выбора телетекст-страницы она становится доступной только через некоторое время. Для переключения в ТВ режим нажмите клавишу **[CANCEL]**. Когда нужная страница будет найдена, ее номер будет отображен в верхней части экрана. Для возврата в режим чтения страницы нажмите клавишу **[CANCEL]** еще раз.

### **SUB.PAGE**

Некоторые телетекст-страницы содержат подстраницы, для доступа к которым необходимо ввести субкод. При нажатии клавиши **[Sub.Page]** на экране отобразится S:0000. Введите четыре цифры субкода для перехода на желаемую подстраницу. Для выхода из режима подстраниц телетекста нажмите повторно клавишу **[Sub.Page]**.

### **SIZE.**

Нажмите клавишу **[SIZE]** для увеличенного отображения верхней части страницы. При повторном нажатии клавиши отобразится увеличенная нижняя половина страницы. Для возврата к режиму нормального просмотра страниц нажмите клавишу **[SIZE]** еще раз или же переключитесь на другую страницу.

### **E/W.**

Выбор языка отображения ТТХ (телетекст) страниц.

### **Быстрый переход.**

**Цветные клавиши** – красная, зеленая, желтая, синяя, предназначены для быстрого доступа к номерам страниц, обозначенных соответствующим цветом в ссылках.

### **HOLD.**

Иногда телетекст-информация скомпонована на нескольких страницах, которые автоматически перелистываются по истечении некоторого времени для чтения. Нажмите клавишу **[HOLD]** для приостановки перелистывания страниц, и нажмите эту клавишу еще раз для запуска автоперелистывания.

### **REVEAL.**

Некоторые телетекст-страницы содержат викторины или загадки со скрытыми ответами. Для вызова отображения ответов нажмите клавишу **[REVEAL]**. Чтобы скрыть ответы, повторно нажмите эту же клавишу.

## Особенности

---

- Встроенные динамики обеспечивают высокое качество и экономят место.
- Наличие большого количества видеовходов позволяет непосредственно подключить к аппарату проигрыватель DVD, видеокамеру, другие источники видеосигналов и наслаждаться отличным изображением. Изделие также может использоваться в качестве компьютерного монитора через входы VGA и HDMI или как телевизор через антенный вход.
- Малое время отклика панели полностью устраняет шлейф на быстро меняющихся изображениях при просмотре фильмов и в компьютерных играх.
- Количество цветов достигает 16,7 миллиона оттенков.
- Более высокие угол обзора, яркость, контрастность и меньшее энергопотребление.
- Интеллектуальный аудиовизуальный эффект.
- Современный гребенчатый фильтр делает изображение более ясным.
- Технология 3D преобразования сигналов с чересстрочной разверткой в прогрессивную полностью устраняет дрожание на экране от чересстрочной развертки.
- Встроенный таймер позволяет установить время включения и выключения. Имеется также таймер автоотключения при пропадании сигналов.
- Система дистанционного управления.
- Функция автонастройки изображения в режиме РС поможет за несколько секунд добиться наилучшего качества изображения.
- Технология автобаланса цвета в режиме РС наилучшим образом отрегулирует цветовой оттенок для любых видеокарт.
- Техника автоматического шумопонижения значительно уменьшает заметность помех от экранного меню и слабых сигналов и делает изображение более чистым.
- Поддержка интерфейса USB позволяет просматривать фотографии, прослушивать музыкальные файлы, наслаждаться любимыми фильмами и клипами высокого качества разрешения HD-ready, используя в качестве носителя сигналов USB flash drive или HDD USB.
- Благодаря улучшенным характеристикам основной платы телевизора расширяются возможности коммутации (подключения) внешних устройств.
- Супертонкая фронтальная рамка значительно улучшает дизайн телевизора. Она позволит значительно расширить границы воспринимаемого изображения.

## Монтаж на стену

### Внимание!

1. Не пытайтесь устанавливать телевизор самостоятельно. Предоставьте установку квалифицированным специалистам.
2. Не устанавливайте телевизор на наклонной стене, где его наклон составляет более 10 градусов по вертикали или где он не может быть надежно закреплен.
3. Перед установкой необходимо убедиться в том, что стена соответствует требованиям безопасности, и что она пригодна для крепежных элементов, входящих в комплект поставки ( т.е. стена должна быть кирпичной или бетонной). Не пытайтесь установить телевизор на недостаточно твердой стене - например из гипсокартона или алебаstra. Если нет возможности измерить прочность стены, каждое монтажное отверстие должно выдерживать осевую нагрузку не менее 100 Н и напряжение сдвига свыше 200 Н.
4. Для крепления используйте детали, входящие в комплект поставки кронштейна. Не используйте винты другой спецификации.
5. Сверление отверстий в стене должно выполняться в соответствии с инструкциями, а сами отверстия должны соответствовать требованиям обозначенными выше. Несоблюдение этих требований может привести к несчастным случаям.
6. Во избежание возникновения пожара и поражения электрическим током, не устанавливайте нагревательные приборы или другие источники тепла под телевизором.
7. Не следует устанавливать телевизор в местах с высокой влажностью или в непосредственной близости от датчиков или линий высокого напряжения. Это может привести к несчастному случаю.
8. Не устанавливайте телевизор в местах, где поблизости имеются другие источники питания, а также там, где он может упасть или создать помехи.
9. После установки телевизора не следует толкать его или выполнять какие-либо иные действия, которые могут привести к его падению.
10. Перед установкой убедитесь, что питание отключено. Во время установки не прикасайтесь к экрану твердыми или острыми предметами.
11. При необходимости перемещения телевизора после его установки, обратитесь к специалистам.

## Битые пиксели

Компания **Rolsen** прилагает все усилия для создания высококачественных изделий, используя лучшие комплектующие части и подвергая изделия строгому выходному контролю качества. Ввиду особенностей используемых в ЖК-телевизорах технологий, матрица телевизора, состоящая из нескольких миллионов отдельных элементов, создающих изображение, иногда может иметь отдельные дефекты на уровне таких элементов. Телевизор, ЖК-матрица которого будет неисправна, будет отремонтирован или заменен в течение гарантийного срока, установленного на изделие в соответствии с гарантийными обязательствами Изготовителя, при этом, после ремонта или замены, ЖК-матрица телевизора будет соответствовать нижеуказанным критериям. При принятии решения о неисправности ЖК-матрицы телевизора компания **Rolsen** руководствуется следующим:

- Дефектная точка - это неработающая точка на экране одного из цветов (красного, зеленого или синего), составляющих пиксель изображения;
- Дефект точки может проявляться в виде яркой (постоянно светящейся) или темной (постоянно не светящейся) точки;
- Смежная пара дефектных точек - это две одинаковые (две яркие или две темные) дефектные точки, расстояние между которыми менее или равняется 15 мм;

Неисправной считается ЖК-матрица телевизора если:

- имеет более 1 ярких или более 5 темных точек или общее количество дефектных точек больше 5.
- имеет более 3-х пар смежных дефектных точек;
- имеет дефектные строки или полосы.

Телевизор, ЖК-матрица которого не выходит за пределы нижеуказанных критериев, считается исправным. Для точной диагностики неисправности ЖК-матрицы необходимы специальные условия, тестовые сигналы и специальное оборудование, поэтому проверку качества ЖК-матрицы телевизора может произвести только уполномоченный сервисный центр.

# Приложение

## Устранение неисправностей

При возникновении неисправностей в работе телевизора попробуйте выключить его и включить снова. Для устранения неисправностей можно также воспользоваться приведенной ниже таблицей. Если неисправность не исчезает, обратитесь за помощью к техническим специалистам.

Симптом	Возможная причина	Способ устранения
Шум и снег на изображении	<ol style="list-style-type: none"> <li>1. Поврежден антенный кабель или штекер.</li> <li>2. Неправильная настройка на канал.</li> <li>3. Не верно выбран тип антенного кабеля.</li> <li>4. Антенна установлена неправильно.</li> <li>5. Слабый сигнал.</li> </ol>	<ol style="list-style-type: none"> <li>1. Проверьте исправность антенного кабеля и штекера.</li> <li>2. Перенастройте телевизор на канал.</li> <li>3. Проверьте тип антенного кабеля (VHF/UHF).</li> <li>4. Настройте направление и расположение антенны.</li> <li>5. Попробуйте использовать антенный усилитель.</li> </ol>
Изображение лучше, но зашумлено	Неправильно установлена телевизионная система.	Войдите в меню «Настройка» и переустановите систему звука.
Нет звука и изображения	Не подключен или неисправен сетевой шнур.	<ol style="list-style-type: none"> <li>1. Проверьте сетевой шнур.</li> <li>2. Проверьте, что телевизор не находится в дежурном режиме.</li> <li>3. Проверьте, что сетевой выключатель включен.</li> </ol>
Полосы на изображении	Помехи от автомобильного электрооборудования, ламп дневного света, электродвигателей и т.д.	Не используйте оборудование создающее помехи рядом с телевизором. Подберите положение антенны и кабеля, чтобы уменьшить помехи приему телевизионных программ.
Повторы на изображении	<ol style="list-style-type: none"> <li>1. Отражение телевизионных сигналов от зданий и рельефа местности.</li> <li>2. Неправильный выбор антенны.</li> </ol>	<ol style="list-style-type: none"> <li>1. Используйте остронаправленную внешнюю антенну. Используйте точную настройку на канал.</li> <li>2. Отрегулируйте положение наружной антенны.</li> </ol>
Нет цвета	<ol style="list-style-type: none"> <li>1. Установлена слишком малая насыщенность цвета.</li> <li>2. Неверно установлена система цвета.</li> </ol>	<ol style="list-style-type: none"> <li>1. Установите необходимую насыщенность цвета в меню «Изображение».</li> <li>2. Установите систему цвета в меню «Настройка».</li> </ol>
Нет звука	<ol style="list-style-type: none"> <li>1. Установлен слишком низкий уровень громкости.</li> <li>2. Звук отключен.</li> <li>3. Система звука выбрана неправильно.</li> </ol>	<ol style="list-style-type: none"> <li>1. Отрегулируйте уровень громкости.</li> <li>2. Включите звук кнопкой «MUTE» на ПДУ.</li> <li>3. Измените систему звука в меню «Настройка».</li> </ol>
Нет компьютерного изображения мигает красный индикатор	Сигнальный кабель не подключен или неисправен.	Проверьте сигнальный кабель, переподключите его или замените в случае неисправности.
Нет управления от пульта ДУ или дальность действия мала	<ol style="list-style-type: none"> <li>1. Приемник ДУ закрыто внешними предметами.</li> <li>2. Разрядились элементы питания ПДУ.</li> </ol>	<ol style="list-style-type: none"> <li>1. Уберите предметы закрывающие приемник ДУ.</li> <li>2. Замените элементы питания в ПДУ.</li> </ol>
Плохое качество компьютерного изображения	<ol style="list-style-type: none"> <li>1. Неверные настройки.</li> <li>2. Установлено неоптимальное разрешение.</li> </ol>	<ol style="list-style-type: none"> <li>1. Используйте функцию автоформата.</li> <li>2. Установите оптимальное разрешение.</li> </ol>

### Устранение неисправностей

Компьютерное изображение не на весь экран или смещено	<ol style="list-style-type: none"><li>1. Неверные настройки.</li><li>2. Установлено неоптимальное разрешение.</li></ol>	<ol style="list-style-type: none"><li>1. Используйте функцию автоформата.</li><li>2. Настройте сдвиг по горизонтали и вертикали.</li></ol>
Выключение сопровождается шумом	Переходный процесс в электрических цепях	Это нормально
Телевизор работает неправильно или не работает	Нормальное функционирование нарушено внешним воздействием: молнией, разрядом статического электричества и т.д.	Выключите телевизор сетевым выключателем и вновь включите через 1 — 2 минуты.

**Предостережение:** Не допускайте, чтобы изображение на экране не менялось в течение длительного промежутка времени, используйте процедуру защиты экрана. Неподвижное высококонтрастное изображение может оставить «тень» на экране. Обычно, при отключении, тень постепенно исчезает, но в дальнейшем может снова появиться. Подобная неисправность не является гарантийным случаем.

# Приложение

## ➤ Спецификации □

<b>Модель</b>	<b>RL-32E1308</b>
Размер панели	32"(80см)
Тип панели	ELED HD-ready 60Гц
Системы цвета ТВ	ATV(PAL/SECAM)
Системы звука ТВ	B/G, D/K, I, M, NICAM/A2
Системы цвета AV	PAL/SECAM/NTSC
Макс. кол-во каналов	235
Телетекст	1000 страниц
YPbPr	480i, 480p, 576i, 576p, 720p, 1080i
HDMI	версия 1.3, (480i, 480p, 576i, 576p, 720p, 1080i)
Электропитание	АС~100-242В, 50/60Гц
<b>Мощность (Вт)</b>	
Рабочий режим (макс.)	40
Режим ожидания (макс.)	1
Мощность динамиков	8Вт*2
Габариты без подставки	731x50x495 мм
Габариты с подставкой	731x166x500 мм
Условия эксплуатации	Температура 5-40°C, влажность 10-80%, атм. давление 86-104кПа
Условия хранения	Температура -20 +55°C, влажность 5-90%, атм. давление 86-104кПа
<b>VGA режимы</b>	
640*480@60Гц	+
800*600@60Гц	+
1024*768@60Гц	+
1360*768@60Гц	+
1280*1024@60Гц	-
1920*1080@60Гц	-

Все иллюстрации, приведенные в данном руководстве, являются схематическими изображениями объектов и могут отличаться от их реального внешнего вида. Приведенные в таблице технические характеристики являются справочными и не могут служить основанием для предъявления претензий.