

SyncMaster 172B/172T/172S



SyncMaster



SAMSUNG DIGIT@ll
everyone's invited.







карта сайта



Главная страница

Система Экранных

Правила безопасности



Устранение неисправностей



-  Информация
-  Электричество
-  Установка
-  Чистка
-  Разное

-  Список Проверок
-  Вопросы и Ответы
-  Функция Самопроверки

Введение





Технические Характеристики







-  Распаковка
-  Передняя панель
-  Задняя панель

-  Общие Технические Характеристики
-  Экономайзер
-  Фабричной Настройки Дисплея

Установка

Информации

-  Подключение Вашего Монитора
-  Инсталлирование Монитора-Драйвера
 -  Автоматическая Установк
 -  Руцная Установк

-  Служба
-  Термины
-  Регултор
-  Программное обеспечение Natural Color
-  Для лучшего изображения
-  Полномочия

Правила безопасности

Информация

Пожалуйста, ознакомьтесь с правилами безопасности, назначение которых предупредить повреждение оборудования и травмирование пользователя.



Предупреждение/Осторожно



Невыполнение указаний, обозначенных этим символом, может привести к телесным травмам и повреждениям оборудования.

Информация об условленных стандартах



Запрещено



Важно прочесть и постоянно об этом помнить



Не разбирать



Отсоединить штепсель от розетки



Не трогать



Заземление, предупреждающее электрический шок

Правила безопасности

Электричество



Если не используется в течение длительного времени, установите Ваш компьютер в режиме экономии электропитания. Если используется хранилище э-крана, приведите его в активное состояние.



● **Не используйте поврежденный или плохо закрепленный штепсель.**

- Это может вызвать электрический шок или загорание.



● **Не тяните штепсель из розетки за шнур и не трогайте его влажными руками.**

- Это может вызвать электрический шок или загорание.

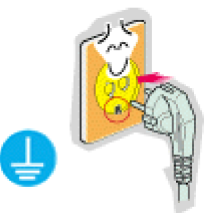

● **Используйте только заземленные по правилам штепсель и розеток.**

- Неправильное заземление может вызвать электрический шок или повреждение оборудования.



Не допускайте излишнего изгибания шнура со штепселем и не помещайте на них тяжелые предметы, что может вызвать повреждение.

- Невыполнение этого правила может вызвать электрический шок или загорание.

Правила безопасности



- **Отсоединяйте штепсель от розетки во время шторма и грозы, а также в случае, когда компьютер подолгу не используется.**
 - Невыполнение этого правила может вызвать электрический шо или загорание.



- **Не подсоединяйте слишком много удлинителей и штепселей в одну розетку.**
 - Это может вызвать загорание.

Правила безопасности

Установка



- **Не закрывайте вентиляционные отверстия на корпусе монитора.**
 - Плохая вентиляция может вызвать повреждение или загорание.



- **Устанавливайте монитор в сухом и непыльном месте.**
 - В противном случае это может привести к короткому замыканию и ли загоранию внутри монитора.



- **Передвигая монитор, не уроните его.**
 - Это может привести к его повреждению или к телесным травмам.



- **Устанавливайте монитор на плоской устойчивой поверхности.**
 - Падая, он может нанести травму.



- **Опускайте монитор на предназначенное место с осторожностью.**
 - Его можно повредить или сломать.



- **Не ставьте монитор экраном вниз.**
 - Его поверхность может быть повреждена.

Правила безопасности

Чистка



чищайте корпус монитора или поверхность его экрана слегка влажной мягкой тканью.



- Не опрыскивайте монитор моющим средством.



- Пропитайте рекомендованным моющим средством мягкую ткань.



- Если соединительный шнур между штепселем и розеткой ржавый или грязный, почистите его как следует сухой тканью.
 - Грязный соединительный шнур может вызвать электрический шок или загорание.



- Не ставьте на монитор стакан с водой, химические вещества или мелкие металлические предметы.
 - Это может вызвать повреждения, электрический шок или загорание.
 - Если постороннее вещество попадет в монитор, отключите его от сети и обратитесь за помощью в [центр технического обслуживания](#).

Правила безопасности

Разное



- **Не снимайте крышку или заднюю панель. Находящиеся внутри части монитора не подлежат обслуживанию пользователем.**
 - Это может вызвать электрический шок или загорание.
 - Обслуживание должно проводиться квалифицированным техническим персоналом.



- **Если монитор не работает нормально - в особенности, если из него идут необычные звуки или запахи - немедленно отключите его от сети и обратитесь к авторизованному дилеру или [в центр технического обслуживания](#).**
 - Это может вызвать электрический шок или загорание.



- **Не ставьте на монитор тяжелые предметы.**
 - Это может вызвать электрический шок или загорание.



- **После часа работы на мониторе, дайте глазам отдых на 5 минут.**
 - Это уменьшит их усталость.



- **Не используйте и не храните горючие вещества возле монитора.**
 - Это может привести к взрыву или загоранию.



- **Не передвигайте монитор, дергая за шнур или сигнальный кабель.**
 - Это может вызвать поломку, электрический шок или загорание из-за повреждения кабеля.

Правила безопасности

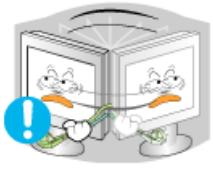

● Не старайтесь подвинуть монитор влево или вправо, дергая за шнур или сигнальный кабель.

- Это может вызвать поломку, электрический шок или загорание из-за повреждения кабеля.



● Никогда не вставляйте металлические предметы в отверстия на мониторе.

- Это может вызвать электрический шок, загорание или травму.

Введение

Распаковка (SyncMaster 172B/172S)

Пожалуйста, проверьте, все ли нижеперечисленные части находятся в упаковке вместе с монитором. Если чего-то не хватает, [свяжитесь с Вашим дилером](#).

● Распаковка



Кабель D-Sub



Кабель электропитания



Адаптер постоянного тока



Монитор

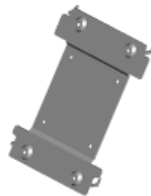

Кронштейн VESA



Краткая инструкция по установке



Гарантийный талон
(выдается не во всех регионах)



Руководство пользователя и
инсталляционный компакт-диск.

● Для мультимедиа модель (Опция)

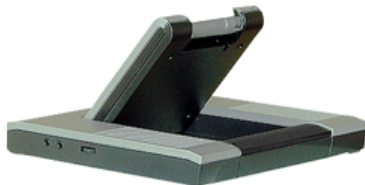

Стойка динамиков мультимедиа



Звук Кабеля

Введение

Распаковка (SyncMaster 172T)

Пожалуйста, проверьте, все ли нижеперечисленные части находятся в упаковке вместе с монитором. Если чего-то не хватает, [свяжитесь с Вашим дилером](#).

● Распаковка



Кабель D-Sub

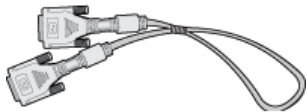

Кабель DVI (Опция)



Кабель электропитания



Адаптер постоянного тока



Монитор

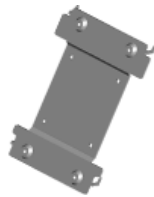

Кронштейн VESA

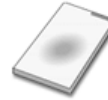

Краткая инструкция по установке



Гарантийный талон
(выдается не во всех регионах)



Руководство пользователя и
инсталляционный компакт-диск.

● Для мультимедиа модель (Опция)



Стойка динамиков мультимедиа



Звук Кабеля

Введение

Передняя панель(SyncMaster 172B/172S)



- | | |
|------------------------------------|--|
| 1. Клавиша Auto (Авто) | Данная кнопка обеспечивает прямой переход к функции автоматической регулировки. |
| 2. Клавиша Exit (Выход) | Используется для выхода из активного или экранного меню |
| 3. -, + Клавиши | Позволяют выделять и выбирать разделы меню. |
| 4. Клавиша Menu (Меню) | Открывает экранное меню и активирует выделенную функцию |
| 5. Клавиша-выключатель | Включает и выключает монитор. |
| 6. Индикатор режима питания | Этот световой индикатор горит зеленым цветом во время нормальной работы монитора и вспыхивает янтарным цветом, когда монитор сохраняет в памяти выполненную регулировку. |

Примечание: Раздел [Экономайзер](#) содержит дальнейшую информацию, касающуюся функций режима экономии электропитания. Для сохранения энергии, отключайте монитор, если он не нужен, или если он остается неиспользованным в течение долгого времени.

Введение

Передняя панель(SyncMaster 172T)



- | | |
|---|---|
| <p>1. Клавиша Auto (Авто)</p> | <p>Данная кнопка обеспечивает прямой переход к функции автоматической регулировки.</p> |
| <p>2. Клавиша Exit (Выход)</p> | <p>Используется для выхода из активного или экранного меню</p> |
| <p>Кнопка Source</p> | <p>Нажатием на кнопку Source при выключенном экранном меню можно выбрать требуемый видеосигнал. (После нажатия кнопки Source (Источник) для изменения режима входного сигнала в центре экрана появляется сообщение, указывающее текущий выбранный режим входного сигнала □ аналоговый или цифровой.)</p> <p>Примечание: в случае выбора цифрового режима необходимо подключить монитор к цифровому порту графической платы кабелем DVI.)</p> |
| <p>3. -, + Клавиши</p> | <p>Позволяют выделять и выбирать разделы меню.</p> |
| <p>4. Клавиша Menu (Меню)</p> | <p>Открывает экранное меню и активирует выделенную функцию</p> |
| <p>5. Клавиша- выключатель</p> | <p>Включает и выключает монитор. (После включения питания в центре экрана появляется сообщение, указывающее текущий выбранный режим входного сигнала □ аналоговый или цифровой.)</p> |
| <p>6. Индикатор режима питания</p> | <p>Этот световой индикатор горит зеленым цветом во время нормальной работы монитора и вспыхивает янтарным цветом, когда монитор сохраняет в памяти выполненную регулировку.</p> |

Примечание: Раздел [Экономайзер](#) содержит дальнейшую информацию, касающуюся функций режима экономии электропитания. Для сохранения энергии, отключайте монитор, если он не нужен, или если он остается неиспользованным в течение долгого времени.

Введение

Задняя панель (SyncMaster 172B/172S)

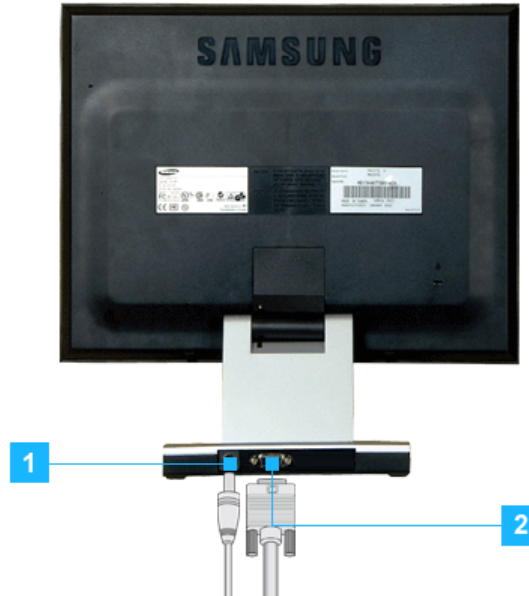

(Конфигурация задней панели монитора может различаться в разных моделях.)

- 1. Порт питания** Подключите силовой шнур монитора к сетевому разъему на задней панели монитора.
- 2. Сигнальный Порт** Присоедините сигнальный кабель к 15- pin D-SUB коннектору на задней панели монитора.

Примечание: Пойдите на [Подключение Вашего Монитора](#) за дальнейшей информацией, касающейся подключения кабеля.

Введение

Задняя панель (SyncMaster 172T)

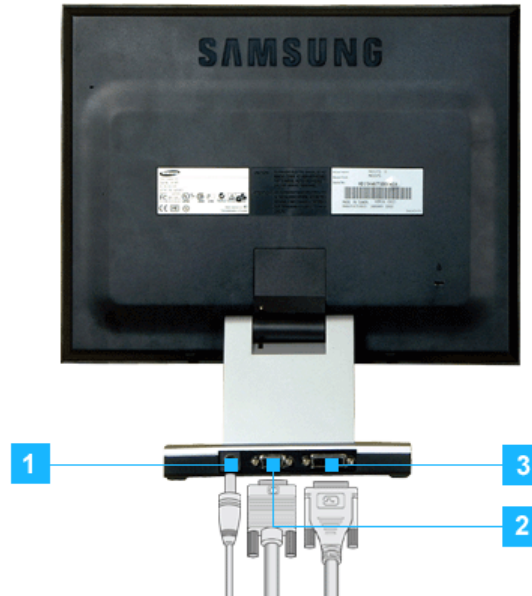

(Конфигурация задней панели монитора может различаться в разных моделях.)

- 1. Порт питания** Подключите силовой шнур монитора к сетевому разъему на задней панели монитора.
- 2. Порт D-Sub** Присоедините сигнальный кабель к 15- pin D-SUB коннектору на задней панели монитора.
- 3. Порт DVI** Присоединить кабель интерактивного цифрового видео к порту интерактивного цифрового видео на задней панели монитора.

Примечание: Пойдите на [Подключение Вашего Монитора](#) за дальнейшей информацией, касающейся подключения кабеля.

Установка

Подключение Вашего Монитора(SyncMaster 172B/172S)

Установка-Общие

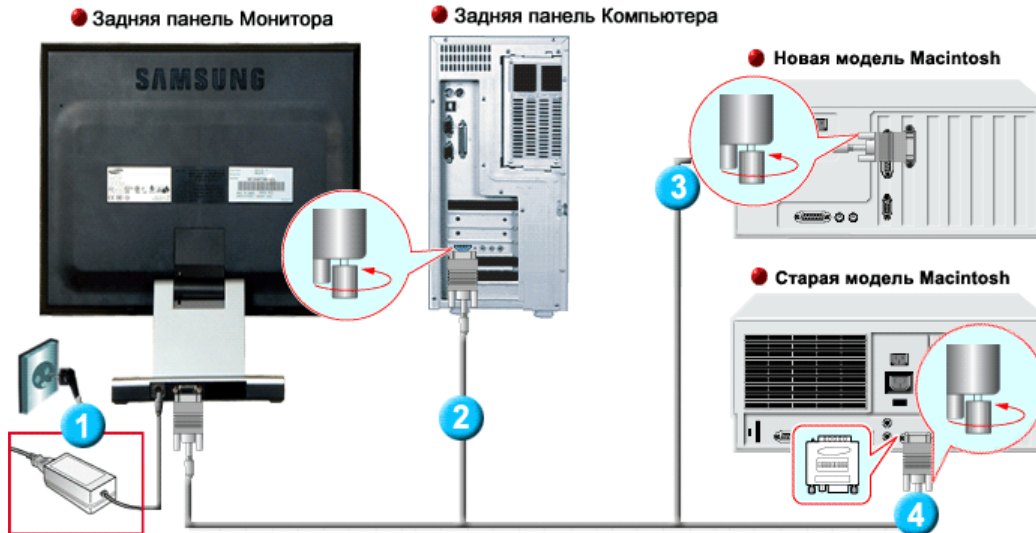



1. Подсоедините электрический шнур Вашего монитора к разъему питания на задней панели монитора. Включите шнур в ближайшую розетку.
2. Присоедините сигнальный кабель к 15- pin D-SUB коннектору на задней панели монитора.
3. Подключите монитор к компьютеру Macintosh, используя соединительный кабель с разъемом SUB.
4. Если у Вас старая модель Macintosh, то для подключения монитора потребуется специальный адаптер.
5. Включите компьютер и монитор. Если на мониторе появилось изображение, установка закончена.

Установка

Подключение Вашего Монитора (SyncMaster 172T)

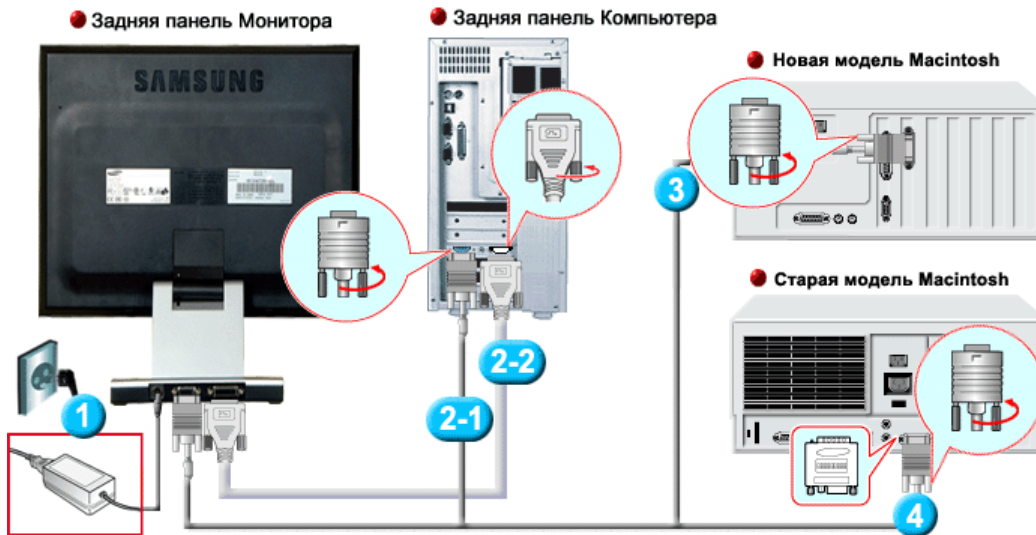
● Установка-Общие



1. Подсоедините электрический шнур Вашего монитора к разъему питания на задней панели монитора. Включите шнур в ближайшую розетку.
 - 2-1. Использование соединителя D-sub (аналогового) на видеоплате.
Присоедините сигнальный кабель к 15-pin D-SUB коннектору на задней панели монитора.

 - 2-2. Использование соединителя DVI (цифрового) на видеоплате.
Присоединить кабель интерактивного цифрового видео к порту интерактивного цифрового видео на задней панели монитора.

 3. Подключите монитор к компьютеру Macintosh, используя соединительный кабель с разъемом SUB.
 4. Если у Вас старая модель Macintosh, то для подключения монитора потребуется специальный адаптер.
 5. Включите компьютер и монитор. Если на мониторе появилось изображение, установка закончена.
- ※ Пустой экран может отображаться, в зависимости от типа используемой видеоплаты, при одновременном подключении кабелей D-sub и DVI к одному компьютеру.
- ※ Если после правильного подключения монитора с помощью соединителя DVI отображается пустой экран или помехи, проверьте, установлен ли аналоговый режим монитора. Нажмите кнопку Source для повторной проверки источника входного сигнала.

Установка

Подключение Вашего Монитора

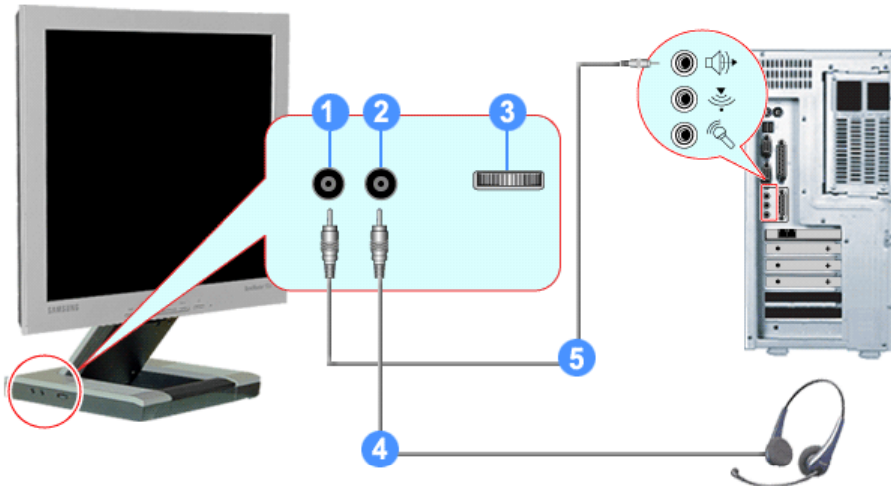
● Установка-мультимедия (Опция)



1. Разъем для подключения аудиосигнала от компьютера (вход).
2. Разъем для подключения наушников (выход)
3. Громкость
4. Для прослушивания звука, присоедините наушники к данному гнезду.
5. Присоединить звуковой кабель входного устройства (звуковая карта, компьютер, CD-ROM).

Установка

Подключение Вашего Монитора

Замена основания

ПРИМЕЧАНИЕ: Этот монитор совместим с крепежной переходной накладкой размерами 75 мм x 75 мм, соответствующей спецификациям VESA (Ассоциации по стандартам в области видеoeлектроники).

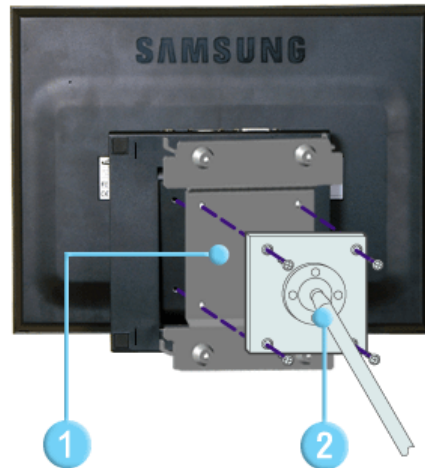

Вставьте сложенную подставку монитора в кронштейн VESA. Затем закрепите монитор четырьмя входящими в комплект поставки винтами, предварительно совместив отверстия на переходной монтажной панели монитора и на кронштейне VESA.

1. Кронштейн VESA
2. Крепежная переходная накладк

Установка

Инсталлирование Монитора-Драйвера



Следуя приглашениям операционной системы, установите CD-ROM, прилагаемый к монитору. Порядок установки драйвера может несколько отличаться в различных системах. Следуйте указаниям, соответствующим Вашей операционной системе.

Приготовьте чистый диск и скачайте файл программы по установке драйвера с Интернет-сайта, приведенного ниже.

- Internet web site : <http://www.samsung-monitor.com/> (По всему миру)
<http://www.samsungusa.com/monitor> (США)
<http://www.samsungmonitor.com.cn/> (Китай)

Windows ME

1. Вставьте диск в дисковод.
2. Нажмите "Windows ME Driver".
3. Выберите модель Вашего монитора из списка, затем нажмите кнопку "OK".

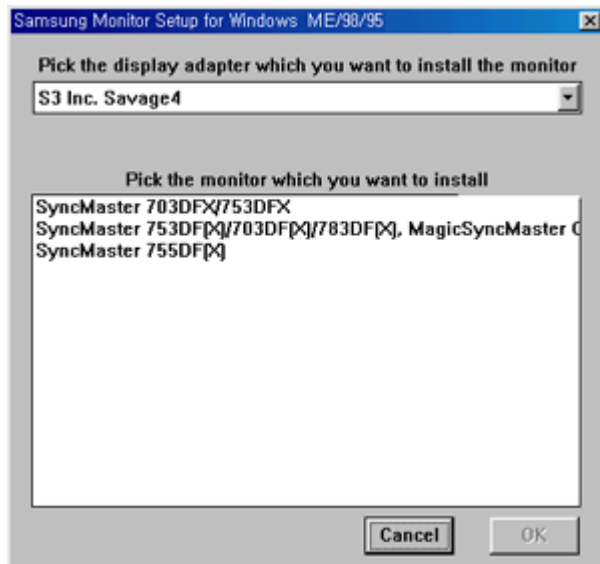

Установка

Инсталлирование Монитора-Драйвера

- В окне «Предупреждение» нажмите кнопку «Установка».

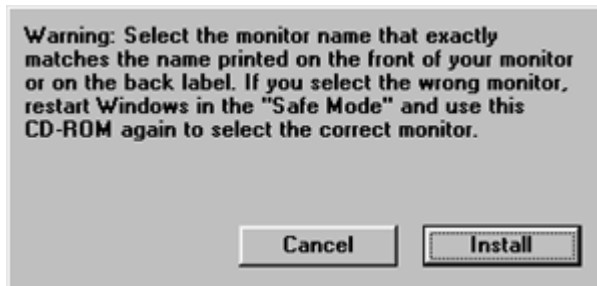

- Установка драйвера монитора завершена.

Windows XP/2000

- Вставьте диск в дисковод.
- Нажмите "Windows XP/2000 Driver".
- Выберите модель Вашего монитора из списка, затем нажмите кнопку "OK".

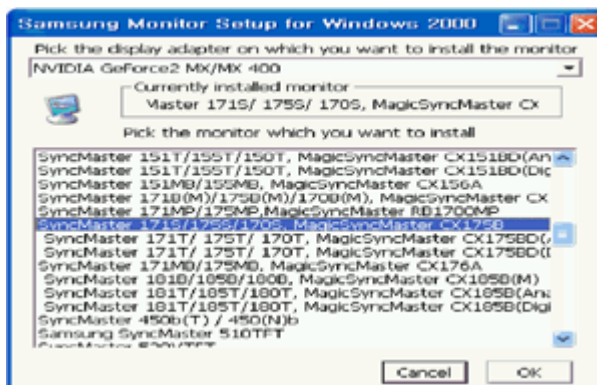

- В окне «Предупреждение» нажмите кнопку «Установка».

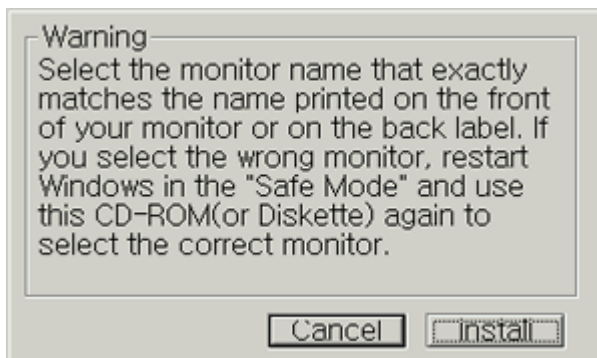

Установка

Инсталлирование Монитора-Драйвера

5. Если далее появляется окно «Сообщение», нажмите «Продолжить в любом случае». Далее нажмите кнопку "OK".

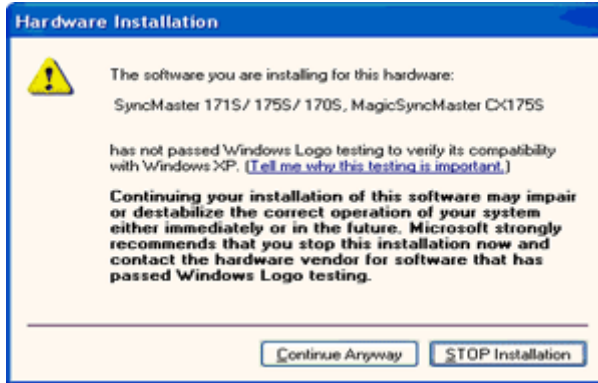

Безопасность драйвера данного монитора гарантируется логотипом компании мейкрософт, и его установка не повредит Вашей системе.

Зарегистрированный драйвер будет размещен на домашней странице мониторов компании Самсунг.

<http://www.samsung-monitor.com/>

6. Установка драйвера монитора завершена.

Установка



Следуя приглашениям операционной системы, установите CD-ROM, прилагаемый к монитору. Порядок установки драйвера может несколько отличаться в различных системах. Следуйте указаниям, соответствующим Вашей операционной системе.

Приготовьте чистый диск и скачайте файл программы по установке драйвера с Интернет-сайта, приведенного ниже.

- Internet web site: <http://www.samsung-monitor.com/> (По всему миру)
<http://www.samsungusa.com/monitor> (США)
<http://www.samsungmonitor.com.cn/> (Китай)

Операционная Система Microsoft® Windows® XP

1. Вставьте диск в дисковод.
2. Нажмите "Старт" > "Панель Управления", далее "Оформление и Темы".

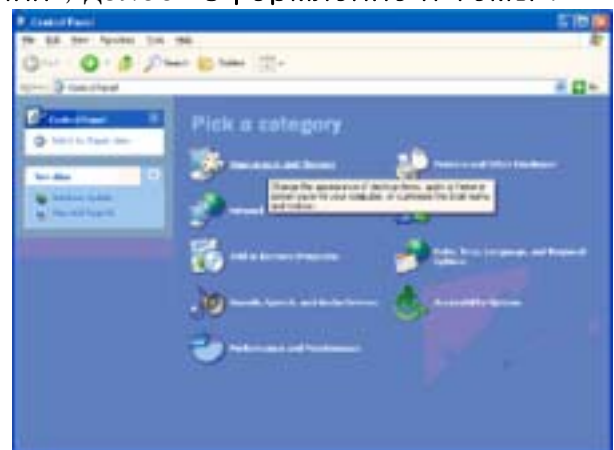

3. Нажмите "Изображение" и выберите «Настройки», затем «Подробно»

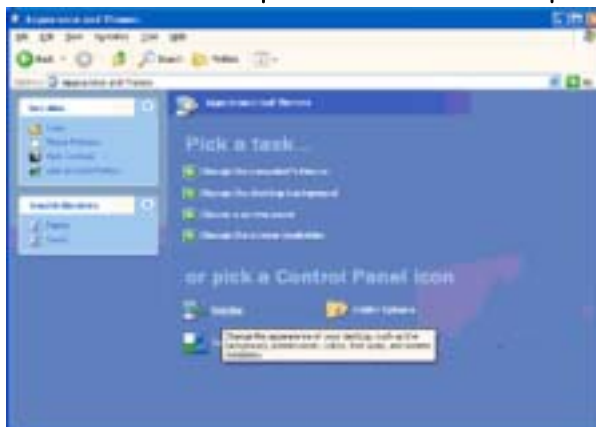

4. Зайдите в «Свойства» на закладке «Монитор» и выберите закладку «Драйвер».

Установка

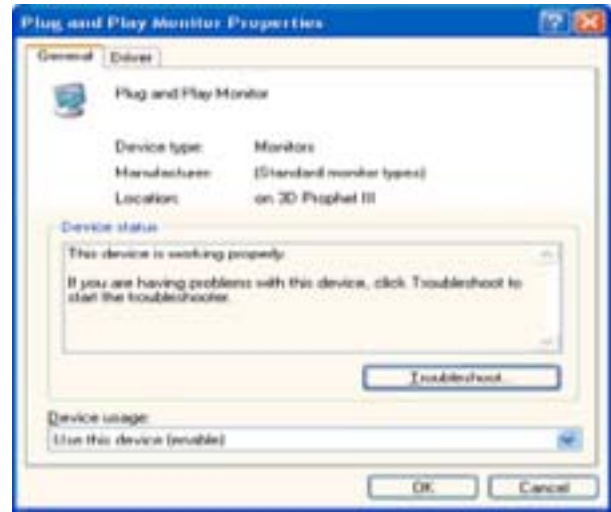
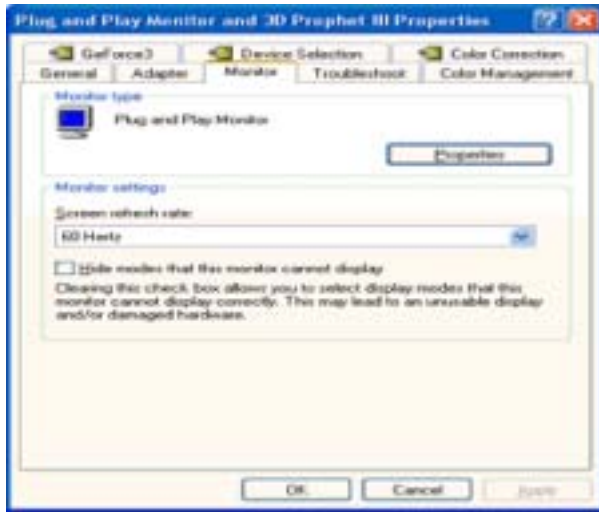

5. Нажмите «Обновить драйвер», затем выберите «Установить из списка или И...», затем нажмите кнопку «Далее».

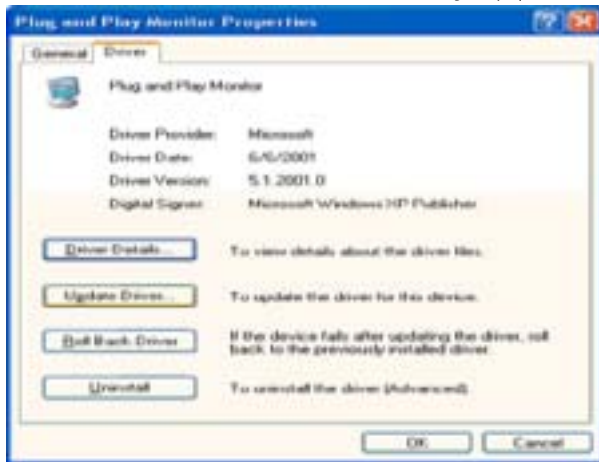

6. Выберите «Не осуществлять поиск, я...», затем нажмите кнопку «Далее» и нажмите «Установить с диска».

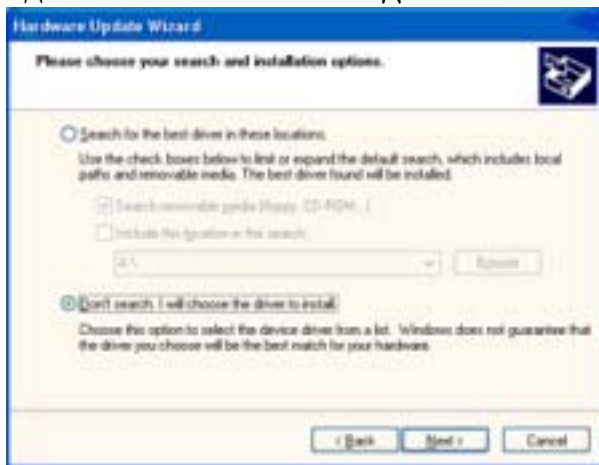

7. Нажмите «Обзор» и выберите папку A:\W(D:\Wdriver), затем выберите модель Вашего монитора из списка. Нажмите «Далее».

Установка

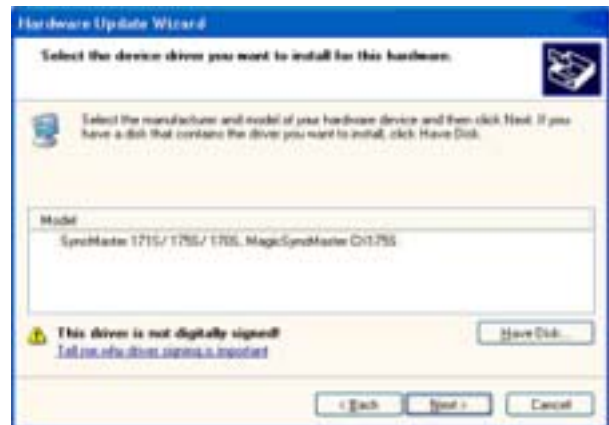
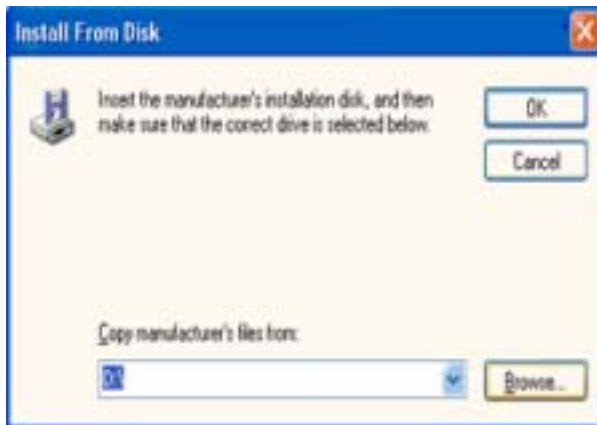

8. Если далее появляется окно «Сообщение», нажмите «Продолжить в любом случае». Далее нажмите кнопку "OK".

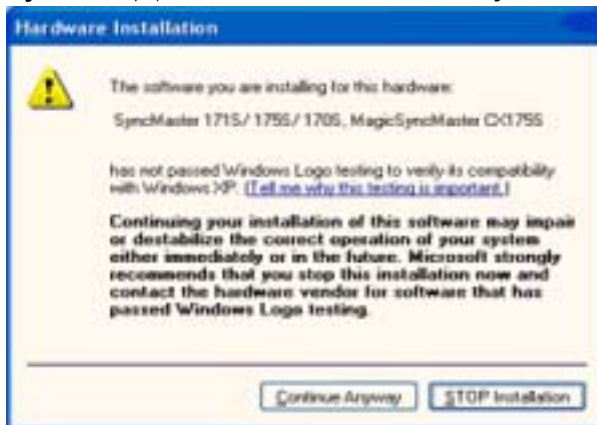

Безопасность драйвера данного монитора гарантируется логотипом компании мейкрософт, и его установка не повредит Вашей системе. Зарегистрированный драйвер будет размещен на домашней странице мониторов компании Самсунг.

<http://www.samsung-monitor.com/>

9. Нажмите кнопку «Закреть», затем кнопку «OK»



Установка

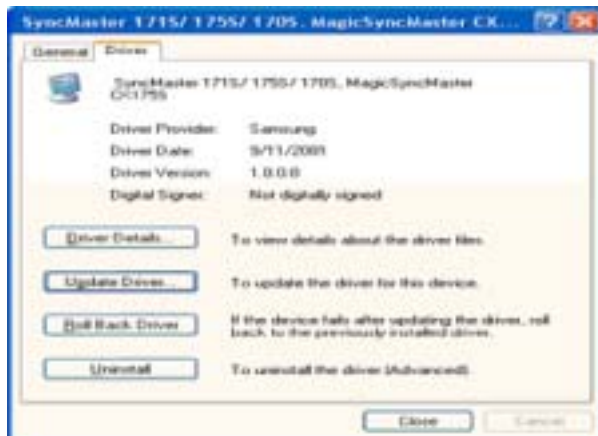

10. Установка драйвера монитора завершена.

Операционная Система Microsoft® Windows® 2000

Когда Вы увидите на мониторе сообщение "Цифровая подпись не найдена", сделайте следующее.

1. Выберите **ОК** в окне **Вставить Диск**.
2. Нажмите на клавишу **Просмотр** в окне **Выбор Файла**.
3. Выберите **A:\W(D:\Wdriver)**, нажмите на клавишу **Открыть**, и затем на клавишу **ОК**.

Инструкция по Ручной Установке Программного Обеспечения для Монитора.

1. Нажмите на клавиши **Старт**, **Установки**, **Панель Управления**.
2. Дважды нажмите на икону **Дисплей**.
3. Выберите клавишу **Установки**, затем нажмите на клавишу **Спец. Функции**.
4. Выберите **Монитор**.
 - Вариант 1: Если клавиша "Свойства" неактивна, это значит, что конфигурация монитора правильная. Пожалуйста, остановите инсталляцию.
 - Вариант 2: Если клавиша **Свойства** активна, нажмите на нее. Пожалуйста, выполняйте следующие шаги последовательно.
5. Нажмите на клавишу **Драйвер**, а затем на **Обновить Драйвер** и на клавишу **Далее**.
6. Выберите "Покажите список известных драйверов для данного оборудования, чтобы я мог выбрать подходящий драйвер", затем нажмите на клавишу **Далее**, а затем **Выбрать диск**.
7. Нажмите на клавишу **Выбор**, а затем выберите **A:\W(D:\Wdriver)**.
8. Нажмите на клавишу **Открыть**, а затем на **ОК**.
9. Выберите модель Вашего монитора, затем нажмите на клавишу **Далее**, и снова на клавишу **Далее**.
10. Нажмите на клавишу **Конец**, а затем на клавишу **Заккрыть**.

Если Вы увидите сообщение "Цифровая подпись не найдена", нажмите на клавишу **Да**.

И нажмите на клавишу **Конец**, а затем на клавишу **Заккрыть**.

Установка

● Операционная Система Microsoft® Windows® Millennium

1. Нажмите на клавиши **Старт, Установки, Панель Управления**.
2. Дважды нажмите на икону **Дисплей**.
3. Выберите закладку **Настройка** и нажмите кнопку **Подробнее**.
4. Выберите закладку **МониторЛ**.
5. Нажмите кнопку **Изменить** в закладке **Тип монитора**.
6. Выберите **Указать расположение драйвера**.
7. Выберите **Показать весь список драйверов**, затем нажмите **Далее**.
8. Нажмите кнопку **Установить с диска**.
9. Укажите путь A:\D:\Driver, затем нажмите **ОК**.
10. Выберите **Показать все устройства**, затем выберите модель монитора, при соединенного к Вашему компьютеру и нажмите **ОКЛ**.
11. Несколько раз нажмите кнопку **Закрыть** или **ОК** пока не закроется окно **Свойства**.
(На экране может повиться предупреждение или другое сообщение, в этом случае просто нажмите **ОК**.)

● Операционная Система Microsoft® Windows® NT

1. Нажмите последовательно на клавиши **Пуск, Установки, Панель Управления**, а затем дважды на **Экран**.
2. В окне **Регистрация Информации о Дисплее** нажмите на клавишу **Установки**, а затем на **Все режимы**.
3. Выберите желаемые функции (**Разрешение, Количество цветов и Частота по вертикали**), а затем нажмите на клавишу **ОК**.
4. Нажмите на клавишу **Применить**, если после тестирования экран работает нормально. Если же экран не работает нормально, перейдите к другому соотношению (более низкому разрешению, другому цвету или частоте).

Примечание: Если у Вас нет функции **Все режимы**, выберите уровень разрешения и частоту по вертикали в соответствии с Предварительные о установленные режимы синхронизации в данной инструкции.

● Операционная система Линукс.

Чтобы пользоваться X-Window, нужно создать файл X86Config, что является файлом установок системы.

Установка

1. После создания файла "X86Config" нажмите на клавишу **Ввод** на первом и на втором экране.
2. Третий экран служит для **установки мыши**.
3. Подсоедините мышь к компьютеру.
4. Следующий экран нужен для **выбора Клавиатуры**.
5. Выберите Клавиатуру для Вашего компьютера.
6. Следующий экран нужен для **установки Вашего монитора**.
7. Прежде всего, установите **частоту по горизонтали** для Вашего монитора. (Можно выйти на частоту напрямую).
8. Установите **частоту по вертикали** для Вашего монитора (Можно выйти на частоту напрямую).
9. Войдите в **название модели Вашего монитора**. Эта информация не окажет влияния на непосредственное выполнение X-Window.
10. На этом установка функций Вашего монитора **закончена**.

Выполните X-Window после установки другого требуемого оборудования.

Система Экранных Меню



- 1 Данная кнопка обеспечивает прямой переход к функции автоматической регулировки.
- 2 Используется для выхода из активного или экранного меню
- 3 Позволяют выделять и выбирать разделы меню.
- 4 Открывает экранное меню и активирует выделенную функцию

Устранение неисправностей

Список Проверок



Перед тем, как обратиться за помощью в сервисную службу прочитайте данный раздел руководства и попытайтесь устранить проблему самостоятельно. Если же Вам действительно нужна помощь, позвоните, пожалуйста, по телефону, либо указанному в гарантийном талоне, [либо на задней обложке данной инструкции](#), [либо свяжитесь с Вашим дилером.г.](#)

Неисправность	Список Проверок	Решение
Отсутствует изображение на экране. Я не могу включить монитор.	Правильно ли подсоединен силовой шнур?	Проверьте подсоединение и включение электропитания.
	Появилось сообщение "Нетсоединения Пров .сигн .кабель" (Нет подключения, проверьте кабель)?	(Подключение с использованием кабеля D-sub) Проверьте, правильно ли подключен компьютер. (Подключение с использованием кабеля DVI) Если монитор подключен правильно, но на экране по прежнему отображается сообщение (об ошибке), проверьте, установлен ли аналоговый режим монитора. Нажмите кнопку Source для повторной проверки источника входного сигнала.
	Если электропитание подается, перезагрузите компьютер снова, чтобы увидеть первоначальный экран (экран загрузки), который должен бы появиться.	Если изображение первоначального экрана (экрана загрузки) появилось, загрузите компьютер в безопасном режиме (безопасный режим для Windows ME/2000/XP), а затем измените частоту видеокарты. (Обратитесь к Фабричной Настройке Дисплея). Примечание: Если изображение первоначального экрана (экрана загрузки) не появилось, обращайтесь в центр технического обслуживания или к Вашему дилеру.
	Вы видите на экране сообщение Режимнеподдерж .(Нет поддержки видео режима) ?	Это сообщение появляется, когда сигнал от видеокарты превышает максимальное разрешение и частоту. Подрегулируйте максимальное разрешение и частоту в соответствии с параметрами Вашего монитора.
	На экране нет изображения. Мигает ли индикатор питания на мониторе с интервалом в 1 секунду?	Монитор работает в режиме Экономайзер. Нажмите на любую клавишу на клавиатуре или подвиньте мышь, чтобы активировать монитор и восстановить изображение на экране.

Устранение неисправностей

Список Проверок

	Подключение с использованием кабеля DVI?	<p>Пустой экран может отображаться при загрузке системы до подключения кабеля DVI или отключения и последующего</p> <p>повторного подключения кабеля DVI во время работы системы, поскольку некоторые типы графических плат не выдают видеосигналы. Подключите кабель DVI и затем перезагрузите систему.</p>
Я не вижу Экранного Меню.	Не закрыли ли Вы Экранное Меню во избежание изменений?	Верните изображение на экран путем нажатия на клавишу МЕНЮ в течение 5 секунд.
Искажение цветов или переход на черно-белое изображение.	Похоже ли одноцветное изображение на экране, как если бы Вы смотрели на него через целлофан?	<p>Проверьте сигнал подключения кабеля.</p> <p>Убедитесь, что видеокарта плотно сидит в разъеме.</p>
	Искажение цветов после перехода на какую-то программу или в результате столкновения двух программ?	Перезагрузите компьютер.
	Правильно ли установлена видеокарта?	Установите ее в соответствии с инструкциями к видеокарте.
Неожиданно началась разбалансировка экрана.	Вы заменили видеокарту или драйвер?	Подрегулируйте Положение и Размер Изображения по отношению к экрану.
	Вы подрегулировали разрешение и частоту на мониторе?	<p>Подрегулируйте разрешение и частоту на видеокарте.</p> <p>(Обратитесь к Фабричной Настройке Дисплея)</p>
	Экран может разбалансироваться из-за периода сигнала видеокарты. Отрегулируйте Положение изображения по отношению к экрану.	

Устранение неисправностей

<p>Потеря фокуса или невозможность отрегулировать экран.</p>	<p>Вы подрегулировали разрешение и частоту на мониторе?</p>	<p>Подрегулируйте разрешение и частоту на видеокарте. (Обратитесь к Фабричной Настройке Дисплея).</p>
<p>Индикатор мигает, но на экране нет изображения.</p>	<p>Проверьте в меню "Частота", правильно ли отрегулирована частота?</p>	<p>Поставьте нужную частоту в соответствии с инструкцией к видеокарте и Фабричной Настройкой Дисплея. (Максимальная частота для каждого разрешения может отличаться у разных мониторов.)</p>
<p>Экран показывает только 16 цветов. Эти цвета изменяются при замене видеокарты.</p>	<p>НПравильно настроены цвета для Windows?</p>	<p>Для Windows ME/XP/2000: Настройте цвета нажатием на клавиши Панель Управления, Монитор, Установки.</p>
	<p>Правильно ли установлена видеокарта?</p>	<p>Установите видеокарту в соответствии с инструкцией к видеокарте.</p>
<p>Появилось сообщение "Неизвестный монитор, обнаружен монитор Plug & Play (VESA DDC)".</p>	<p>Инсталлирован ли драйвер монитора?</p>	<p>Инсталлируйте драйвер монитора в соответствии с инструкциями по инсталлированию драйвера.</p>
	<p>Посмотрите в инструкции к видеокарте, может ли быть поддержана функция Plug & Play (VESA DDC).</p>	<p>Инсталлируйте драйвер монитора в соответствии с инструкциями по инсталлированию драйвера.</p>

Проверьте по следующим параметрам, есть ли неисправности в мониторе.

1. Проверьте, правильно ли подсоединены к компьютеру электрический шнур и кабель.
2. Проверьте, не издает ли компьютер более трех звуковых сигналов при включении. (Если да, необходимо техническое обслуживание материнской платы компьютера).
3. Если Вы поставили новую видеокарту или если Вы смонтировали компьютер, проверьте, установлены ли драйвер видеоадаптера и драйвер монитора.
4. Проверьте, как установлена горизонтальная развертка: на 75 Гц или на 85 Гц. (Не ставьте выше 60 Гц при максимальном разрешении.)
5. Если возникает проблема с установкой драйвера (видео)адаптера, переведите компьютер в Безопасный Режим, удалите Адаптер Дисплея через функции **Панель Управления, Система, Администратор Устройств**, а затем перезагрузите компьютер, чтобы переинсталлировать драйвер (видео)адаптера.

Примечание:Если проблема возникает повторно, [свяжитесь с авторизованным дилером](#)..

Устранение неисправностей

Вопросы и Ответы

Вопрос	Ответ
<p>Как можно изменить частоту?</p>	<p>Частота изменяется путем изменения конфигурации видеокарты.</p> <p>Заметьте, что поддержка видеокарты зависит от версии используемого драйвера. (Подробно об этом в в инструкциях к компьютеру или к видео.)</p>
<p>Как можно отрегулировать разрешение?</p>	<p>Windows ME/XP/2000: Настройте разрешение через функции Панель Управления, Дисплей, Установки.</p> <p>* Свяжитесь с изготовителем видеокарты для уточнений.</p>
<p>Как настроить функцию Экономии Энергии?</p>	<p>Windows ME/XP/2000: Настройте функцию через BIOS-SETUP в компьютере или в экранной защите. (Посмотрите в инструкции к Windows/Computer)</p>
<p>Как нужно чистить корпус и Панель ЖКД?</p>	<p>Отключите шнур от сети, затем протрите монитор мягкой тканью, используя моющий раствор или воду.</p> <p>Не оставляйте на поверхности монитора остатков моющего средства или царапин. Не допускайте попадания воды внутрь монитора.</p>

Устранение неисправностей

Функция Самопроверки

В мониторе имеется функция автотестирования, которая позволяет проверить, правильно ли работает монитор.

Функция Самопроверки

1. Выключите Ваш компьютер и монитор.
2. Отсоедините видеокабель от задней панели компьютера.
3. Включите монитор.

Если монитор функционирует нормально, Вы увидите белый квадрат в красной рамке, в котором высвечивается черный текст, как это показано на рисунке:



Отсутствие одного из этих квадратов может означать проблемы с монитором. Этот квадрат может появиться и во время нормальной работы, если кабель отсоединен или поврежден.

4. Выключите Ваш монитор и подсоедините видеокабель, затем включите Ваш компьютер и монитор.

Если экран монитора остается пустым после проделанных процедур, проверьте видеокарту и компьютер; Ваш монитор работает нормально.

Предупреждения

Если что-то не в порядке со входным сигналом, на экране появляется сообщение или экран гаснет, хотя индикатор электропитания включен. Такое сообщение может означать, что монитор оказался без синхронизации или что нужно проверить сигнальный кабель.



Устранение неисправностей

Функция Самопроверки

Окружающая среда

Место и положение монитора могут влиять на качество работы и другие свойства монитора.

1. Если рядом с монитором находятся какие-либо громкоговорители, выключите их и перенесите в другое помещение.
2. Удалите все электронные приборы, такие как радио, вентиляторы, часы и телефоны за пределы 3 футов (одного метра) от монитора.
3. Проведите размагничивание монитора после удаления подобных приборов от его местонахождения.

Полезные Советы

- Монитор воспроизводит визуальные сигналы, получаемые от компьютера. Следовательно, проблемы с компьютером или видеокартой могут быть причиной пропажи изображения на мониторе, потери в цвете, шума, повышения частоты, и т.п. В таком случае сначала поищите источник проблемы, а затем свяжитесь с центром технического обслуживания или с Вашим дилером.
- **Оценка рабочего состояния монитора**
Если на экране нет изображения или появилось сообщение "Video mode not supported", отсоедините кабель от компьютера, пока монитор находится во включенном состоянии.
 - Если на экране появляется сообщение или экран становится белым, это означает, что монитор находится в рабочем состоянии.
 - В таком случае ищите проблему в компьютере..

Технические Характеристики

Общие	
Название Модели	SyncMaster 172B/172S
Панель ЖКД	
Размер	диагональ 17,0 дюймов
Область изображения	337,92 (Гор) x 270,336 (Верт)
Шаг пикселя	0,264 (Гор) x 0,264 (Верт)
Тип	a-si TFT активная матрица
Угол обзора	70/70/60/60(L/R/U/D)
Синхронизация	
По горизонтали	30 ~ 81 кГц
По вертикали	56 ~ 75 Гц
Цвет Дисплея	
16.294.277	
Разрешение	
Оптимальное разрешение	1280 x 1024 @ 60Гц
Максимальное разрешение	1280 x 1024 @ 75Гц
Ввод сигнала, завершённый	
R(красный)G(зеленый)B(синий) , Аналоговый , 0,7 Vpp положительный при 75 ом Отдельный синхронизация ,на уровне TTL, положительная или отрицательная	
Максимальная частота	
140 МГц	
Электронабжение	
90 ~ 264в Переменный ток, 60/50Гц ± 3Гц	
Сигнальный Кабель	
Кабель 15pin-to-15pin D-sub	
Потребляемая мощность	
42Ватт (максимум)	
Размеры (ШxДxВ)	
385 x 216 x 404,7 мм (На подставке)	
385 x 56,8 x 324,7 мм (При сложенной подставке)	
Вес	
4,7кг (С простой подставкой)	
4,7кг (Стойка динамиков мультимедия)	
Интерфейс подставки VESA	
75мм x 75мм (Для использования со специальными аппаратными средствами подставки (для рук))	

Технические Характеристики

Климатические условия

Рабочая	температура: от 50°F ~ 104°F (10°C ~ 40°C) Влажность: 10% ~ 80%, Неконденсирующийся
хранения	температура: от -4°F ~ 113°F (-20°C ~ 45°C) Влажность: 5% ~ 95%, Неконденсирующийся

Совместимость с Plug & Play

Этот монитор может быть установлен на любой из совместимых с Plug & Play систем. Взаимодействие между монитором и компьютером обеспечивает наилучшие условия для работы и настройки монитора. В большинстве случаев монитор настраивается автоматически, если только пользователь не пожелает выбрать другие параметры.

Допустимое количество точек

В данной модели используется тонкопленочная ЖК-панель (TFT-LCD), изготовленная с применением современной технологии полупроводников с точностью 99,999%. Иногда пиксели КРАСНОГО, ЗЕЛЕНОВОГО, СИНЕГО и БЕЛОГО цветов становятся яркими или черными. Это не является следствием плохого качества и не вызывает неудобств в работе.

- Например, количество пикселей тонкопленочной ЖК-панели (TFT-LCD) данной модели составляет 3,932,160.

Примечание: В конструкцию аппарата и его технические характеристики могут вноситься изменения без предварительного уведомления "Жизненный цикл-7лет"

Технические Характеристики

Общие	
Название Модели	SyncMaster 172T
Панель ЖКД	
Размер	диагональ 17,0 дюймов
Область изображения	337,92 (Гор) x 270,336 (Верт)
Шаг пикселя	0,264 (Гор) x 0,264 (Верт)
Тип	a-si TFT активная матрица
Угол обзора	85/85/85/85(L/R/U/D)
Синхронизация	
По горизонтали	30 ~ 81 кГц
По вертикали	56 ~ 75 Гц
Цвет Дисплея	
16.294.277	
Разрешение	
Оптимальное разрешение	1280 x 1024 @ 60Гц
Максимальное разрешение	1280 x 1024 @ 75Гц
Ввод сигнала, завершённый	
R(красный)G(зеленый)B(синий), Аналоговый , 0,7 Vpp положительный при 75 ом Отдельный синхронизация , на уровне TTL, положительная или отрицательная	
Максимальная частота	
140 МГц	
Электронабжение	
90 ~ 264в Переменный ток, 60/50Гц ± 3Гц	
Сигнальный Кабель	
Кабель 15pin-to-15pin D-sub Кабель DVI-D-to-DVI-DЛ, съёмный	
Потребляемая мощность	
42Ватт (максимум)	
Размеры (ШxДxВ)	
385 x 216 x 404,7 мм (На подставке)	
385 x 56,8 x 324,7 мм (При сложенной подставке)	
Вес	
4,7кг (С простой подставкой)	
4,7кг (Стойка динамиков мультимедия)	
Интерфейс подставки VESA	
75мм x 75мм (Для использования со специальными аппаратными средствами подставки (для рук))	

Технические Характеристики

Климатические условия

Рабочая	температура: от 50°F ~ 104°F (10°C ~ 40°C) Влажность: 10% ~ 80%, Неконденсирующийся
хранения	температура: от -4°F ~ 113°F (-20°C ~ 45°C) Влажность: 5% ~ 95%, Неконденсирующийся

Совместимость с Plug & Play

Этот монитор может быть установлен на любой из совместимых с Plug & Play систем. Взаимодействие между монитором и компьютером обеспечивает наилучшие условия для работы и настройки монитора. В большинстве случаев монитор настраивается автоматически, если только пользователь не пожелает выбрать другие параметры.

Допустимое количество точек

В данной модели используется тонкопленочная ЖК-панель (TFT-LCD), изготовленная с применением современной технологии полупроводников с точностью 99,999%. Иногда пиксели КРАСНОГО, ЗЕЛЕНОГО, СИНЕГО и БЕЛОГО цветов становятся яркими или черными. Это не является следствием плохого качества и не вызывает неудобств в работе.

- Например, количество пикселей тонкопленочной ЖК-панели (TFT-LCD) данной модели составляет 3,932,160.

Примечание: В конструкцию аппарата и его технические характеристики могут вноситься изменения без предварительного уведомления "Жизненный цикл-7лет"

Технические Характеристики

This monitor has a built-in power management system called Power Saver. This system saves energy by switching your monitor into a low-power mode when it has not been used for a certain amount of time. The monitor automatically returns to normal operation when you move the computer's mouse or press a key on the keyboard. For energy conservation, turn your monitor OFF when it is not needed, or when leaving it unattended for long periods. The Power Saver system operates with a VESA DPMS compliant video card installed in your computer. Use a software utility installed on your computer to set up this feature.

State	Normal Operation	Power saving mode EPA/ENERGY 2000	Power Switch off (120Vac)
Power Indicator	Green	Green, Blinking	Black
Power Consumption	42Ватт (максимум)	Less than 2W	Less than 1W



This monitor is EPA ENERGY STAR[®] compliant and ENERGY2000 compliant when used with a computer equipped with VESA DPMS functionality.

As an ENERGY STAR[®] Partner, SAMSUNG has determined that this product meets the ENERGY STAR[®] guidelines for energy efficiency.

Технические Характеристики

Фабричной Настройки Дистплея

Если поступающий с компьютера сигнал такой же, как нижеследующая предварительно Фабричной Настройки Дистплея, произойдет автоматическая саморегулировка экрана. Однако, если сигнал отличается, экран может опустеть, хотя индикатор включен. Подрегулируйте экран в соответствии с инструкциями к видеокарте.

Таблица 1. Фабричной Настройки Дистплея

Режим Дисплея	Частота по Гор изонтали (кГц)	Частота по Вертикали (Гц)	Частота (МГц)	Синхронизация Полярности (H/V)
MAC, 640 x 480	35,000	66,667	30,240	-/-
MAC, 832 x 624	49,726	74,551	57,284	-/-
IBM, 640 x 350	31,469	70,086	25,175	+/-
IBM, 640 x 480	31,469	59,940	25,175	-/-
IBM, 720 x 400	31,469	70,087	28,322	-/+
VESA, 640 x 480	37,500	75,000	31,500	-/-
VESA, 640 x 480	37,861	72,809	31,500	-/-
VESA, 800 x 600	35,156	56,250	36,000	+,-/+, -
VESA, 800 x 600	37,879	60,317	40,000	+/+
VESA, 800 x 600	46,875	75,000	49,500	+/+
VESA, 800 x 600	48,077	72,188	50,000	+/+
VESA, 1024 x 768	48,363	60,004	65,000	-/-
VESA, 1024 x 768	56,476	70,069	75,000	-/-
VESA, 1024 x 768	60,023	75,029	78,750	+/+
VESA, 1280 x 1024	63,981	60,020	108,00	+/+
VESA, 1280 x 1024	79,976	75,025	135,00	+/+
SUN, 1280 x 1024	81,129	76,106	135,00	-/-



Частота по Горизонтали

Время на прорисовывание одной строки, соединяющей правый и левый края экрана по горизонтали, называется Горизонтальным Периодом, а обратное Горизонтальному Периоду число называется Частотой по Горизонтали. Единица измерения: кГц.

Частота по Вертикали

Подобно флуоресцентной лампе, экран должен воспроизвести одно то же изображение множество раз в секунду, чтобы пользователь смог его увидеть. Частота таких повторов называется Частотой по Вертикали, или Частотой Обновления. Единица измерения: Гц.

Информация

Служба

- **U.S.A. :**
Samsung Computer Products Customer Service
400 Valley Road, Suite 201, Mt. Arlington, NJ 07856
Tel. : (973)601-6000, 1-800-SAMSUNG
(1-800-726-7864)
Fax. : (973)601-6001
<http://samsungusa.com/monitor/>
- **BRAZIL :**
Samsung Eletronica da Amazonia Ltda.
R. Prof. Manoelito de Ornellas, 303, Terro B
Chacara Sto. Antonio, CEP : 04719-040
Sao Paulo, SP
SAC : 0800 124 421
<http://www.samsung.com.br/>
- **CANADA :**
Samsung Electronics Canada Inc.
7037 Financial Drive
Mississauga, Ontario L5N 6R3
Tel. : 1-800-SAMSUNG (1-800-726-7864)
Fax. : (905) 542-1199
<http://www.samsung.ca/>
- **COLOMBIA :**
Samsung Electronics Colombia
Cra 9 No 99A-02 Of. 106
Bogota, Colombia
Tel.: 9-800-112-112
Fax: (571) 618 - 2068
<http://www.samsung-latin.com/>
e-mail : soporte@samsung-latin.com
- **PANAMA :**
Samsung Electronics Latinoamerica(Z.L.) S.A.
Calle 50 Edificio Plaza Credicorp, Planta Baja
Panama
Tel. : (507) 210-1122, 210-1133
Tel : 800-3278(FAST)
<http://www.samsung-latin.com/>
- **PERU :**
Servicio Integral Samsung
Av.Argentina 1790 Lima1. Peru
Tel: 51-1-336-8686
Fax: 51-1-336-8551
<http://www.samsungperu.com/>
- **GERMANY :**
TELEPLAN Rhein-Main GmbH
Feldstr. 16
64331 Weiterstadt
T. 06151/957-1306
F. 06151/957-1732
* EURO 0,12/Min.
<http://www.samsung.de/>
- **AUSTRALIA :**
Samsung Electronics Australia Pty Ltd.
Customer Response Centre
7 Parkview Drive, Homebush Bay NSW 2127
Tel : 1300 362 603
<http://www.samsung.com.au/>
- **ITALY :**
Samsung Electronics Italia S.p.a.
Via C. Donat Cattin, 5
20063 Cernusco s/Naviglio (MI)
Servizio Clienti: 199.153.153
<http://www.samsung-italia.com/>
- **ESPAÑA :**
Samsung Electronics Comercial Iberica, S.A.
Ciencies, 55-65 (Poligono Pedrosa) 08908
Hospitalet de Llobregat (Barcelona)
Tel. : (93) 261 67 00
Fax. : (93) 261 67 50
<http://samsung.es/>
- **United Kingdom :**
Samsung Electronics (UK) Ltd.
Samsung House, 225 Hook Rise South
Surbiton, Surrey KT6 7LD
Tel. : (0208) 391 0168
Fax. : (0208) 397 9949
< European Service Center & National Service >
Stafford Park 12 Telford, Shropshire, TF3 3BJ
Tel. : (0870) 242 0303
Fax. : (01952) 292 033
<http://samsungservice.co.uk/>
- **THAILAND :**
HAI SAMSUNG SERVICE CENTER
MPA COMPLEX BUILDING,1st-2nd Floor
175 SOI SUEKSA VIDHAYA SATHON SOI 12
SILOM ROAD ,SILOM,BANGRAK
BANGKOK 10500
TEL : 0-2635-2567
FAX : 0-2635-2556

Информация

Служба

- **SOUTH AFRICA :**
Samsung Electronics, 5 Libertas Road, Somerset Office Park,
Bryanston Ext 16. Po Box 70006, Bryanston, 2021, South Africa
Tel : 0027-11-549-1621
Fax : 0027-11-549-1629
<http://www.samsung.co.za/>
- **SWEDEN/DENMARK/NORWAY/FINLAND :**
Samsung Electronics AB
Box 713
S-194 27 UPPLANDS VÄSBY
SVERIGE
Besöksadress : Johanneslundsvägen 4
Samsung support Sverige: 020-46 46 46
Samsung support Danmark : 8088-4646
Samsung support Norge: 8001-1800
Samsung support Finland: 0800-118001
Tel +46 8 590 966 00
Fax +46 8 590 966 50
<http://www.samsung.se/>
- **FRANCE :**
SAMSUNG ELECTRONICS FRANCE Service
Paris Nord 2
66 rue des Vanesses
BP 50116 Villepinte
95950 Roissy CDG Cedex
Tel : 08 25 08 65 65
Fax : 01 48 63 06 38
<http://www.samsungservices.com/>
- **MEXICO :**
Samsung Electronics Mexico S.A. de C.V.
Saturno 44 Col. Nueva Industrial Vallejo
Del. Gustavo A. Madero C.P. 07700
Mexico D.F.
Tel. 01 57 47 51 00
Fax. 01 57 47 52 02
RFC: SEM950215S98
<http://www.samsung.com.mx/>

IMPORTADO POR: SAMSUNG ELECTRONICS MEXICO S.A. DE C.V.
SATURNO 44 COL. NVA. INDUSTRIAL VALLEJO
DEL. GUSTAVO A. MADERO C.P. 07700
MEXICO D.F. TEL. 5747-5100
RFC: SEM950215S98

EXPORTADO POR: SAMSUNG ELECTRONICS CO.,LTD.
JOONG-ANG DAILY NEWS BLDG.
7 SOON-WHA-DONG CHUNG-KU,
C.P.O BOX 2775, 1144 SEOUL, KOREA
- **UKRAINE :**
SAMSUNG ELECTRONICS REPRESENTATIVE
OFFICE IN UKRAINE
4 Glybochitska str.
Kiev, Ukraine
Tel. 8-044-4906878
Fax 8-044-4906887
Toll-free 8-800-502-0000
<http://www.samsung.com.ua/>
- **HUNGARY :**
Samsung Electronics Magyar Rt.
1039, Budapest, Lehel u. 15-17.
Tel: 36 1 453 1100
Fax: 36 1 453 1101
<http://www.samsung.hu/>
- **PORTUGAL :**
SAMSUNG ELECTRONICA PORTUGUESA S.A.
Rua Mário Dioniso, N.º 2 - 1.º Dt. 2795-140 LINDA-
A-VELHA
Tel. 214 148 114/100 Fax. 214 148 133/128
Free Line 800 220 120
<http://www.samsung.pt/>
- **CHILE :**
SONDA S.A.
Teatinos 550, Santiago Centro, Santiago, Chile
Fono: 56-2-5605000 Fax: 56-2-5605353
56-2-800200211
<http://www.sonda.com/>
<http://www.samsung.cl/>
- **NETHERLANDS/BELGIUM/LUXEMBOURG :**
Samsung Electronics Benelux B. V.
Fleminglaan 12 2289 CP Rijswijk, NEDERLANDS
Service and informatielijn ;
Belgium :0800-95214, <http://www.samsung.be/>
Netherlands : 0800-2295214,
<http://www.samsung.nl/>

Информация

Термины

● **Зернистость**

Изображение на мониторе создается из красных, зеленых и синих точек. Чем плотнее сидят точки, тем выше разрешение. Расстояние между двумя точками одного цвета называется "Зернистость". Единица измерения: Гц

● **Vertical Frequency**

Экран переписывается заново по несколько раз в секунду, чтобы создать изображение, видимое для пользователя. Частота таких повторов в секунду называется Частотой по Вертикали, или Частотой Обновления. Единица измерения: Гц.

Пример: Если вспышка света повторяется 60 раз в секунду, это оценивается в 60 Гц.

В таком случае заметно мерцание. Чтобы избежать этой проблемы, применяется Режим Без Мерцания, основанный на частоте по вертикали в 70 Гц.

● **Частота по Горизонтали**

Время на прорисовывание одной строки, соединяющей правый и левый края экрана по горизонтали, называется Горизонтальным Периодом. Обратное Горизонтальному Периоду число называется Частотой по Горизонтали. Единица измерения: кГц.

● **Методы черезстрочной и не-черезстрочной развертки**

Показ горизонтальных линий на экране в порядке сверху вниз называется методом не-черезстрочной развертки, тогда как показ по очереди сначала нечетных линий, а потом четных, называется методом черезстрочной развертки. В большинстве мониторов используется метод не-черезстрочной развертки, что обеспечивает четкое изображение. Метод черезстрочной развертки это тот метод, который используется в телевизорах.

● **Plug & Play (автоматическая настройка)**

Эта функция отвечает за наилучшее качество экрана путем обеспечения автоматического обмена информацией между компьютером и монитором. Этот монитор следует международным стандартам VESA DDC для функции Plug & Play (автоматическая настройка).

● **Разрешение**

Количество точек по горизонтали и вертикали, используемое для создания изображения на экране, называется "разрешением". Эта цифра показывает точность изображения. Высокое разрешение хорошо использовать для комплексных задач, поскольку на экране можно показать больше визуальной информации.

Пример: Если разрешение равно 1024 X 768, то это означает, что изображение на экране состоит из 1024 точек по горизонтали (горизонтальное разрешение) и 768 строк по вертикали (вертикальное разрешение).

Информация

Регулятор

● FCC Information

User Instructions

The Federal Communications Commission Radio Frequency Interference Statement includes the following warning:

Note: This equipment has been tested and found to comply with the limits for a Class B digital device, pursuant to Part 15 of the FCC Rules. These limits are designed to provide reasonable protection against harmful interference in a residential installation. This equipment generates, uses, and can radiate radio frequency energy and, if not installed and used in accordance with the instructions, may cause harmful interference to radio communications. However, there is no guarantee that interference will not occur in a particular installation. If this equipment does cause harmful interference to radio or television receptions, which can be determined by turning the equipment off and on, the user is encouraged to try to correct the interference by one or more of the following measures:

- Reorient or relocate the receiving antenna.
- Increase the separation between the equipment and receiver.
- Connect the equipment into an outlet on a circuit different from that to which the receiver is connected.
- Consult the dealer or an experienced radio/TV technician for help.

User Information

Changes or modifications not expressly approved by the party responsible for compliance could void the user's authority to operate the equipment. If necessary, consult your dealer or an experienced radio/television technician for additional suggestions. You may find the booklet called How to Identify and Resolve Radio/TV Interference Problems helpful. This booklet was prepared by the Federal Communications Commission. It is available from the U.S. Government Printing Office, Washington, DC 20402, Stock Number 004-000-00345-4.

The party responsible for product compliance:
SAMSUNG ELECTRONICS CO., LTD
America QA Lab of Samsung
3351 Michelson Drive,
Suite #290, Irvine, CA92612 USA
Tel) 949-975-7310
Fax) 949-922-8301

Warning

User must use shielded signal interface cables to maintain FCC compliance for the product.

Provided with this monitor is a detachable power supply cord with IEC320 style terminations. It may be suitable for connection to any UL Listed personal computer with similar configuration. Before making the connection, make sure the voltage rating of the computer convenience outlet is the same as the monitor and that the ampere rating of the computer convenience outlet is equal to or exceeds the monitor voltage rating.

For 120 Volt applications, use only UL Listed detachable power cord with NEMA configuration 5-15P type (parallel blades) plug cap. For 240 Volt applications use only UL Listed Detachable power supply cord with NEMA configuration 6-15P type (tandem blades) plug cap.

● VCCI

This is a Class B product based on the standard of the Voluntary Control Council for Interference by Information Technology Equipment (VCCI). If this is used near a radio or television receiver in a domestic environment, it may cause radio interference. Install and use the equipment according to the instruction manual.

Информация

● IC Compliance Notice

This Class B digital apparatus meets all requirements of the Canadian Interference-Causing Equipment Regulations of ICES-003.

Cet appareil Numérique de classe B respecte toutes les exigences du Règlement NMB-03 sur les équipements produisant des interférences au Canada.

● MPR II Compliance

This monitor complies with SWEDAC(MPR II) recommendations for reduced electric and magnetic fields.

● European Notice(Europe Only)

Products with the CE marking comply with the EMC Directive(89/336/EEC), (92/31/EEC), (93/68/EEC) and the Low Voltage Directive (73/23/EEC) issued by the Commission of the European Community.

Compliance with these directives implies conformity to the following European Norms:

- EN55022:1998+A1:2000 - Radio Frequency Interference
- EN55024:1998 - Electromagnetic Immunity of Information Technology Equipment
- EN61000-3-2:1995+A1/A2:1998 - Power Line Harmonics
- EN61000-3-3:1995 - Voltage Fluctuations

● PCT Notice



Информация

TCO'95-Ecological requirements for personal computers (TCO applied model only)



AB general requirements

AB2 Written Eco-document accompanying the products

Congratulations! You have just purchased a TCO'95 approved and labelled product! Your choice has provided you with a product developed for professional use. Your purchase has also contributed to reducing the burden on the environment and to the further development of environmentally-adapted electronic products.

Why do we have environmentally-labelled monitors?

In many countries, environmental labelling has become an established method for encouraging the adaptation of goods and services to the environment. The main problem as far as monitors and other electronic equipment are concerned is that environmentally harmful substances are used both in the products and during their manufacture. Since it has not been possible so far for the majority of electronic equipment to be recycled in a satisfactory way, most of these potentially damaging substances sooner or later enter Nature.

There are also other characteristics of a monitor, such as energy consumption levels, that are important from both the working and natural environment viewpoints. Since all types of conventional electricity generation have a negative effect on the environment (acidic and climate-influencing emissions, radioactive waste, etc.) it is vital to conserve energy. Electronic equipment in offices consumes an enormous amount of energy, since it is often routinely left running continuously.

What does labelling involve?

This product meets the requirements for the TCO'95 scheme, which provides for international environmental labelling of monitors. The labelling scheme was developed as a joint effort by the TCO (The Swedish Confederation of Professional Employees), Naturskyddsforeningen (The Swedish Society for Nature Conservation) and NUTEK (The National Board for Industrial and Technical Development in Sweden).

The requirements cover a wide range of issues: environment, ergonomics, usability, emission of electrical and magnetic fields, energy consumption and electrical and fire safety.

The environmental demands concern among other things restrictions on the presence and use of heavy metals, brominated and chlorinated flame retardants, CFCs (freons), and chlorinated solvents. The product must be prepared for recycling and the manufacturer is obliged to have an environmental plan, which must be adhered to in each country where the company conducts its operations policy. The energy requirements include a demand that the monitor after a certain period of inactivity shall reduce its power consumption to a lower level, in one or more stages. The length of time to reactivate the monitor shall be reasonable for the user.

Labelled products must meet strict environmental demands, for example in respect of the reduction of electric and magnetic fields, along with physical and visual ergonomics and good usability.

TCO Development Unit 1996-11-29

On the page this folder you will find a brief summary of the environmental requirements met by this product.

The complete environmental criteria document may be ordered from:

TCO Development Unit

S-11494 Stockholm

Sweden

Fax: +46 8 782 92 07

E-mail (Internet): development@tco.se

Current information regarding TCO'95-approved and labelled products may also be obtained via the Internet, using the address:

<http://www.tco-info.com/>

TCO'95 is a co-operative project between (3 logos)

Информация

● TCO'99-Ecological requirements for personal computers (TCO applied model only)



Congratulations!

You have just purchased a TCO'99 approved and labelled product! Your choice has provided you with a product developed for professional use. Your purchase has also contributed to reducing the burden on the environment and also to the further development of environmentally adapted electronics products.

This product meets the requirements for the TCO'99 scheme which provides for an international environmental and quality labelling of personal computers. The labelling scheme was developed as a joint effort by the TCO(The Swedish Confederation of Professional Employees), Svenska Naturskyddsforeningen(The Swedish Society for Nature Conservation), Statens Energimyndighet(The Swedish National Energy Administration) and SEMKO AB.

The requirements cover a wide range of issues: environment, ergonomics, usability, reduction of electric and magnetic fields, energy consumption and electrical safety.

Why do we have environmentally labelled computers?

In many countries, environmental labelling has become an established method for encouraging the adaptation of goods and services to the environment. The main problem, as far as computers and other electronics equipment are concerned, is that environmentally harmful substances are used both in the products and during their manufacture. Since it is not so far possible to satisfactorily recycle the majority of electronics equipment, most of these potentially damaging substances sooner or later enter nature.

There are also other characteristics of a computer, such as energy consumption levels, that are important from the viewpoints of both the work (internal) and natural (external) environments. Since all methods of electricity generation have a negative effect on the environment (e.g. acidic and climate-influencing emissions, radioactive waste), it is vital to save energy. Electronics equipment in offices is often left running continuously and thereby consumes a lot of energy.

What does labelling involve?

The environmental demands have been developed by Svenska Naturskyddsforeningen (The Swedish Society for Nature Conservation). These demands impose restrictions on the presence and use of heavy metals, brominated and chlorinated flame retardants, CFCs(freons)and chlorinated solvents, among other things. The product must be prepared for recycling and the manufacturer is obliged to have an environmental policy which must be adhered to in each country where the company implements its operational policy.

The energy requirements include a demand that the computer and/or display, after a certain period of inactivity, shall reduce its power consumption to a lower level in one or more stages. The length of time to reactivate the computer shall be reasonable for the user.

Below you will find a brief summary of the environmental requirements met by this product. The complete environmental criteria document may be ordered from:

TCO Development

SE-114 94 Stockholm, Sweden

Fax: +46 8 782 92 07

Email (Internet): development@tco.se

Current information regarding TCO'99 approved and labelled products may also be obtained via the Internet, using the address: <http://www.tco-info.com/>

Информация

Cadmium**

Cadmium is present in rechargeable batteries and in the colour-generating layers of certain computer displays. Cadmium damages the nervous system and is toxic in high doses. The relevant TCO'99 requirement states that batteries, the colour-generating layers of display screens and the electrical or electronics components must not contain any cadmium.

Mercury**

Mercury is sometimes found in batteries, relays and switches. It damages the nervous system and is toxic in high doses. The relevant TCO'99 requirement states that batteries may not contain any mercury. It also demands that mercury is not present in any of the electrical or electronics components associated with the labelled unit. There is however one exception. Mercury is, for the time being, permitted in the back light system of flat panel monitors as today there is no commercially available alternative. TCO aims on removing this exception when a Mercury free alternative is available.

CFCs (freons)

The relevant TCO'99 requirement states that neither CFCs nor HCFCs may be used during the manufacture and assembly of the product. CFCs (freons) are sometimes used for washing printed circuit boards. CFCs break down ozone and thereby damage the ozone layer in the stratosphere, causing increased reception on earth of ultraviolet light with e.g. increased risks of skin cancer (malignant melanoma) as a consequence.

Lead**

Lead can be found in picture tubes, display screens, solders and capacitors. Lead damages the nervous system and in higher doses, causes lead poisoning. The relevant TCO'99 requirement permits the inclusion of lead since no replacement has yet been developed.

* Bio-accumulative is defined as substances which accumulate within living organisms.

** Lead, Cadmium and Mercury are heavy metals which are Bio-accumulative.

Информация

Естественный Цвет

● Программное обеспечение Natural Color



Программа Natural Color является решением этой проблемы. Это система управления цветом, разработанная компанией Самсунг Электроникс совместно с Исследовательским Институтом Электроники и Телекоммуникаций Р. Корея (ETRI). Данная система доступна только на мониторах Самсунг и позволяет достигнуть одинакового качества цветов, выводимых на принтер или сканер, с цветами монитора. Для получения более подробной информации нажмите Помощь (F1) в программе.

Способ установки программы Natural Color

Вставьте компакт диск, поставляемый вместе с монитором Самсунг, в дисковод для компакт-дисков. Далее, Вы увидите экран установки программы. Для начала установки нажмите Natural Color на экране установки. Для установки программы вручную вставьте диск, поставляемый вместе с монитором Самсунг, в дисковод для компакт-дисков, нажмите кнопку СТАРТ в операционной системе Windows, затем нажмите кнопку ЗАПУСК. Введите: D:\color\eng\setup.exe затем нажмите <Ввод >. (Если дисковод, в который вставлен диск называется не D:\, введите название действующего дисковода.)

Удаление программы Natural Color

В меню [Старт] выберите [Настройка]/[Панель Управления], затем дважды щелкните на кнопке [Установка/Удаление программ]. Выберите Natural Color из списка, затем нажмите кнопку [Добавить/Удалить].

Информация

Для лучшего изображения

● Для более высокого качества изображения

1. Для получения оптимального качества изображения в контрольной панели компьютера настройте разрешение и коэффициент инжекции экрана (частоту регенерации) согласно нижеизложенным пунктам инструкции. Существует вероятность получения изображения неровного качества, если вы не выберете для вашей тонкопленочной ЖК-панели (TFT-LCD) оптимальное качество изображения.
 - Разрешение: 1280 x 1024
 - Частота вертикальной синхронизации (частота регенерации): 60 Гц
2. В данной модели используется тонкопленочная ЖК-панель (TFT-LCD), изготовленная с применением современной технологии полупроводников с точностью 99,999%. Иногда пиксели КРАСНОГО, ЗЕЛЕНОВОГО, СИНЕГО и БЕЛОГО цветов становятся яркими или черными. Это не является следствием плохого качества и не вызывает неудобств в работе.
 - Например, количество пикселей тонкопленочной ЖК-панели (TFT-LCD) данной модели составляет 3,932,160.
3. Для чистки снаружи монитора и панели нанесите небольшое количество рекомендуемого чистящего вещества на сухую и мягкую ткань и протрите поверхности. Не прикладывайте излишнее давление на ЖК-экран, просто осторожно его протрите. При излишнем давлении вы можете его повредить.
4. Если вас не удовлетворяет качество изображения, нажмите кнопку, закрывающую окно: вы сможете получить более качественное изображение, если активизируете на экране опцию "автонастройка" ("auto adjustment function"). Если после автонастройки все еще присутствуют помехи, используйте режим тонкой настройки (FINE/COARSE).
5. Если вас не удовлетворяет качество изображения, нажмите кнопку, закрывающую окно: вы сможете получить более качественное изображение, если активизируете на экране опцию "автонастройка" ("auto adjustment function"). Если после автонастройки все еще присутствуют помехи, используйте режим тонкой настройки (FINE/COARSE).

Информация

Полномочия

Данные, содержащиеся в этом документе, могут быть изменены без предварительного уведомления. © 2003 Самсунг Электроникс Ко. Лтд. Все права защищены.

Воспроизведение в какой бы-то ни было форме без письменного разрешения от Samsung Electronics Co., Ltd. строго запрещено.

Samsung Electronics Co., Ltd. не несет ответственности за ошибки или случайные действия или последующие повреждения, полученные в связи с установлением, работой или использованием данного материала.

Samsung являются зарегистрированными торговыми марками Samsung Electronics Co., Ltd.; *Microsoft*, *Windows* и *Windows NT* являются зарегистрированными торговыми марками Корпорации Майкрософт; *VESA*, *DPMS* и *DDC* являются зарегистрированными торговыми марками Ассоциации Видео Электроникс Стандарт; Название и лого ENERGY STAR® являются зарегистрированными торговыми марками Американского Агентства Защиты Окружающей Среды (EPA). Как партнер ENERGY STAR®, Самсунг заверяет, что этот монитор соответствует рекомендациям ENERGY STAR® в отношении эффективного энергопотребления. Все остальные названия продукции, упомянутые в данном документе, могут являться торговыми марками или зарегистрированными торговыми марками их уважаемых владельцев.



<http://www.samsung-monitor.com/> (По всему миру)
<http://www.samsungusa.com/monitor> (США)
<http://www.samsungmonitor.com.cn/> (Китай)