



Серия NV70F35
Серия NV66F35
Серия BF1
Серия BFN

Встраиваемый духовой шкаф

Руководство пользователя



Данное руководство напечатано на полностью перерабатываемой бумаге.

удивительные ВОЗМОЖНОСТИ

Благодарим за приобретение данного устройства компании Samsung.

содержание

ИСПОЛЬЗОВАНИЕ РУКОВОДСТВА

3

03 Использование руководства

ИНСТРУКЦИИ ПО ТЕХНИКЕ БЕЗОПАСНОСТИ

3

06 Замена ламп

УСТАНОВКА

8

09 Снятие дверцы
09 Снятие стекол дверцы
10 функция автоматической экономии энергии
10 Правильная утилизация изделия
(Использованное электрическое и электронное оборудование)

УСТРОЙСТВО И ВОЗМОЖНОСТИ

11

11 Элементы управления духовым шкафом
11 Принадлежности

ЭКСПЛУАТАЦИЯ ДУХОВОГО ШКАФА

13

13 Установка времени
13 Установка сигнала
13 Блокировки от детей
13 Режим быстрого прогрева
14 Режим приготовления

ПРОБНЫЕ БЛЮДА

15

15 Пробные блюда

ЧИСТКА И ТЕХНИЧЕСКИЙ УХОД

16

16 Чистка вручную

ГАРАНТИЯ И ОБСЛУЖИВАНИЕ

17

17 Разрешение проблем
17 Коды ошибок и системы защиты

Русский - 2



ИСПОЛЬЗОВАНИЕ РУКОВОДСТВА

Благодарим за выбор встроенного духового шкафа SAMSUNG.

Данное руководство пользователя содержит важную информацию по безопасности, а также инструкции по эксплуатации и обслуживанию устройства.

Перед началом эксплуатации духового шкафа прочитайте руководство и сохраните его для будущего использования.

В тексте руководства используются следующие обозначения.



Предупреждения или меры предосторожности



Важная информация.



Примечание

ИНСТРУКЦИИ ПО ТЕХНИКЕ БЕЗОПАСНОСТИ

Установка данного духового шкафа должна выполняться только квалифицированным электриком. Специалист по установке отвечает за подключение прибора к сетевому источнику питания с учетом соответствующих рекомендаций по технике безопасности.

ПРЕДУПРЕЖДЕНИЕ

Этот прибор не предназначен для использования людьми (включая детей) с ограниченными физическими, сенсорными либо умственными способностями или лицами, у которых отсутствуют необходимые знания или опыт, если их действия не контролируются или если они не проинструктированы относительно использования прибора лицом, отвечающим за безопасность.

Следите, чтобы дети не играли с устройством.

Если сетевой шнур данного прибора имеет дефект, его необходимо заменить на специальный шнур или шнур в сборе, который можно приобрести у фирмы-изготовителя или авторизованного агента по обслуживанию. (только для моделей со стационарной проводкой)

Чтобы избежать опасных ситуаций, замена поврежденного кабеля питания должна производиться изготовителем, сотрудником сервисной службы или другим квалифицированным специалистом. (Только для моделей с кабелями питания)

Установка должна обеспечивать возможность удобного отключения устройства. Для отключения устройства его необходимо установить таким образом, чтобы сетевая вилка была легко доступна.

Также можно встроить выключатель в стационарную проводку в соответствии с правилами прокладки электропроводки.



Во время использования устройство нагревается. Будьте осторожны, избегайте контакта с нагревательными элементами внутри микроволновой печи.

⚠ ПРЕДУПРЕЖДЕНИЕ. Внешние части прибора могут сильно нагреваться при его использовании. Не оставляйте детей без присмотра рядом с прибором.

Если устройство имеет функцию приготовления пищи на пару или функцию самоочистки, перед ее использованием следует удалить чрезмерные загрязнения, а также все посторонние предметы из духового шкафа. (только для моделей с функцией самоочистки).

Если устройство имеет функцию самоочистки, во время самоочистки поверхности устройства могут нагреваться, поэтому не следует допускать к устройству детей. (только для моделей с функцией самоочистки).

Для данной печи рекомендуется использование термодатчика. (Только для моделей с термодатчиком)

Не допускается использование паровых очистителей.

⚠ ПРЕДУПРЕЖДЕНИЕ. Собираясь заменить лампу, обязательно отключите устройство, чтобы избежать поражения электрическим током.

Не используйте абразивные очистители, химически активные вещества и острые металлические скребки для чистки стеклянной дверцы микроволновой печи, так как это может стать причиной царапин и трещин на стекле.

⚠ ПРЕДУПРЕЖДЕНИЕ. Устройство и его детали могут сильно нагреваться при использовании. Будьте осторожны, избегайте контакта с нагревательными элементами. Не оставляйте детей до 8 лет без постоянного присмотра рядом с прибором.

Это устройство могут использовать дети старше 8 лет и взрослые люди с ограниченными физическими, сенсорными либо умственными способностями или лица, у которых отсутствуют необходимые знания или опыт, если их действия контролируются или если они проинструктированы относительно безопасного использования прибора и осознают возможные риски. Детям не следует играть с устройством. Очистка и обслуживание устройства могут выполняться детьми только под присмотром.

При работе устройства легкодоступные поверхности могут сильно нагреваться.

При работе устройства дверца или наружная поверхность могут нагреваться.

Держите устройство и кабель в недоступном для детей младше 8 лет месте.

Данное устройство не имеет внешнего таймера или пульта дистанционного управления.

Решетка устанавливается приподнятой частью к задней стенке духового шкафа. Это позволяет ей оставаться в нейтральном положении время приготовления тяжелых блюд. (В зависимости от модели)

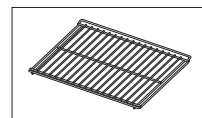

⚠ ВНИМАНИЕ

В случае повреждения духового шкафа при транспортировке его подключение выполнять не следует.

Подключение данного устройства к основному источнику питания должно выполняться только электриком, имеющим соответствующее разрешение.

В случае неисправности или поломки прибора его эксплуатацию следует прекратить.

Ремонт устройства должен выполняться только техническим специалистом, имеющим соответствующее разрешение. Неквалифицированный ремонт может подвергнуть пользователя и других людей существенной опасности. Если потребуются ремонтные услуги, обращайтесь в сервисный центр или к торговому представителю компании SAMSUNG.

Не допускайте контакта электропроводов и кабелей с духовым шкафом.

Данный прибор должен подключаться к сетевому источнику питания только через одобренный производителем автоматический выключатель или предохранитель. Никогда не используйте несколько переходников для вилки или удлинительных шнуров.

Перед проведением ремонта или очистки прибора следует отключать его от сети.

Соблюдайте осторожность при подключении электроприборов к сетевым розеткам, расположенным рядом с духовым шкафом.

Если устройство имеет функцию приготовления пищи на пару, не пользуйтесь им при поврежденном картридже подачи воды. (только для моделей с функцией пароварки).

При повреждении или неисправности картриджа не используйте устройство и отнесите его в ближайший сервисный центр. (только для моделей с функцией пароварки).

Данная модель духового шкафа предназначена только для приготовления пищи в домашних условиях.

При работе духового шкафа его внутренние стенки становятся настолько горячими, что могут вызывать ожоги. Не дотрагивайтесь до нагревательных элементов или внутренних стенок духового шкафа, пока он не остынет.

Никогда не храните легковоспламеняющиеся материалы в духовом шкафу.

Поверхности духового шкафа становятся горячими, когда он используется при высокой температуре в течение продолжительного периода времени.

Во время приготовления пищи соблюдайте осторожность при открытии дверцы печи, так как может произойти внезапный выброс горячего воздуха и пара.

В процессе приготовления блюд, содержащих алкоголь, из-за высоких температур он может испаряться и воспламеняться в случае контакта с горячими компонентами духового шкафа.

В целях безопасности не следует чистить прибор струей воды или пара под высоким давлением.

Во время использования печи не оставляйте детей без присмотра рядом с прибором.

Замороженные блюда (например, пиццу) следует готовить на большой решетке. Если применяется противень, он может деформироваться вследствие сильного перепада температур.

Не допускайте пролития воды на дно духового шкафа, когда он горячий. Это может привести к повреждению эмалированной поверхности.

В процессе приготовления блюда дверца духового шкафа должна быть закрыта.

Не выстилайте дно печи алюминиевой фольгой и не помещайте на него противни или формы. Алюминиевая фольга препятствует теплообмену, в результате чего могут быть повреждены эмалированные поверхности. Кроме того, это отрицательно влияет на качество приготовляемой пищи.

Фруктовые соки оставляют пятна на эмалированных поверхностях печи, вывести которые затруднительно. Для приготовления сочных блюд используйте глубокую сковороду.

Не ставьте посуду на открытую дверцу духового шкафа.

Следует наблюдать за маленькими детьми, чтобы они не играли с прибором.

Не позволяйте детям открывать или закрывать дверцу - они могут ушибиться или прищемить пальцы.

Не наступайте, не опирайтесь, не садитесь и не ставьте тяжелые предметы на дверцу духового шкафа.

Не прилагайте излишних усилий, открывая дверцу.

⚠ ПРЕДУПРЕЖДЕНИЕ. Не отключайте устройство от основного источника питания даже после завершения процесса приготовления.

⚠ ПРЕДУПРЕЖДЕНИЕ. В процессе приготовления не оставляйте дверцу открытой.

ЗАМЕНА ЛАМП

⚠ Опасность поражения электрическим током!
Перед заменой любой лампы духового шкафа выполните следующие действия.

- Выключите духовой шкаф.
- Отключите духовой шкаф от сетевой розетки.
- Постелите ткань на дно духового шкафа, чтобы защитить лампу и стеклянный колпачок от повреждения в случае их падения.
- Лампы можно приобрести в сервисном центре SAMSUNG.

Лампа на задней стенке духового шкафа

1. Снимите колпачок, вращая его против часовой стрелки, затем снимите металлическое кольцо и плоское кольцо и очистите стеклянный колпачок. При необходимости замените лампу на новую лампу мощностью 25 Вт, способную выдерживать температуру до 300 °С.
2. Очистите стеклянный колпачок, металлическое кольцо и плоское кольцо при необходимости.
3. Установите металлическое кольцо на стеклянный колпачок.
4. Установите стеклянный колпачок на то место, откуда он был снят при выполнении шага 1, и вращайте его по часовой стрелке, чтобы зафиксировать.

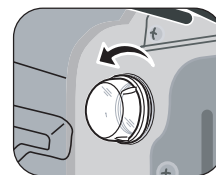

установка

⚠ Инструкции по безопасной установке

Установку данного духового шкафа может выполнять только квалифицированный электрик. Он несет ответственность за подключение устройства к основному источнику питания и за соблюдение соответствующих правил техники безопасности.

- При установке необходимо обеспечить защиту от прикосновения к деталям духового шкафа, находящимся под напряжением.
- Предмет кухонной мебели, в который встраивается духовой шкаф, по степени устойчивости должен отвечать требованиям стандарта DIN 68930.

Подключение к источнику питания

Если духовой шкаф не подключается к основному источнику питания с помощью вилки, для соответствия требованиям техники безопасности необходимо установить разъединительный выключатель, у которого размыкаются все полюса (с расстоянием между контактами не менее 3 мм). Кабель питания (H05 RR-F или H05 VV-F с площадью поперечного сечения не менее

2,5 мм²) должен быть достаточно длинным, чтобы его можно было подключить к духовому шкафу, стоящему на полу перед предметом кухонной мебели, в который он встраивается. Откройте крышку клемм на задней стенке духового шкафа с помощью отвертки и отверните винты хомута кабеля перед подключением электрических проводов к соответствующим клеммам. Кабель заземления должен подключаться к клемме (⏚) духового шкафа. Сначала необходимо подсоединить желтый и зеленый кабели (кабели заземления), эти кабели должны быть длиннее остальных. Если духовой шкаф подключается к электросети с помощью вилки, она должна оставаться доступной после установки духового шкафа. Компания Samsung не несет ответственности за несчастные случаи, произошедшие из-за отсутствия или неисправности заземления.

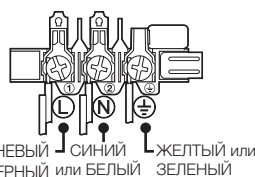

КОРИЧНЕВЫЙ — СИНИЙ — ЖЕЛТЫЙ или
или ЧЕРНЫЙ или БЕЛЫЙ — ЗЕЛЕНый

⚠ ПРЕДУПРЕЖДЕНИЕ. Не допускайте застревания соединительного кабеля во время установки и его соприкосновения с горячими деталями духового шкафа.

Установка в шкаф

При установке во встроенный шкаф пластиковые поверхности и клей, используемый для крепления, должны выдерживать температуру 90 °С внутри шкафа; пластиковые поверхности и клей смежного шкафа должны выдерживать температуру до и 75 °С. Компания Samsung не несет ответственности за повреждение пластиковых поверхностей или клея в результате нагрева.

В основании кухонного шкафа, предназначенного для установки духового шкафа, должен иметься вентиляционный зазор. Необходимо оставить зазор (примерно 50 мм) между нижней полкой и стенкой шкафа для обеспечения вентиляции. Если требуется установить духовой шкаф под варочной панелью, необходимо следовать инструкциям по установке для варочной панели.

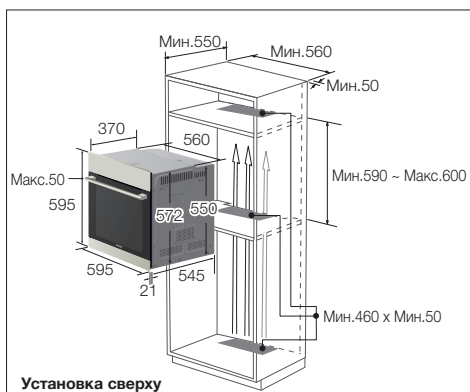

Установка сверху



Установка снизу

Установка сверху +
Установка снизу

Полностью задвиньте устройство в шкаф и надежно зафиксируйте с обеих сторон двумя винтами. Необходимо оставить зазор (не менее 5 мм) между устройством и смежным шкафом.

После установки удалите защитную виниловую пленку, защитную ленту, бумагу и принадлежности с дверцы и внутренних поверхностей духового шкафа. Перед демонтажом духового шкафа отключите его от источника питания и отвинтите два винта с обеих его сторон.

⚠ ПРЕДУПРЕЖДЕНИЕ. Встроенный шкаф должен иметь минимальный вентиляционный зазор для поступления воздушного потока, как показано на рисунке. Не закрывайте это отверстие деревянными планками, поскольку оно предназначено для обеспечения вентиляции.

📄 Внешний вид деталей передней панели духового шкафа, например, ручки дверцы, может отличаться в зависимости от модели. Но размер духового шкафа соответствует размеру модели, изображенной на рисунке.

СНЯТИЕ ДВЕРЦЫ

При обычном использовании дверцу духового шкафа снимать не следует, но при необходимости, например, если требуется очистка, дверцу можно снять, следуя указанным ниже инструкциям.

⚠ ВНИМАНИЕ! Дверца духового шкафа тяжелая.

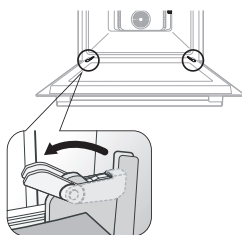

1. Откройте дверцу и затем полностью откройте зажимы на обеих петлях дверцы.

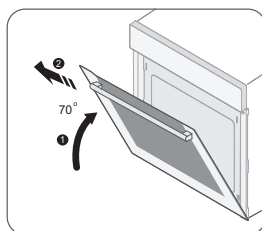

2. Прикройте дверцу на угол примерно 70°. Двумя руками возьмитесь за обе стороны дверцы посередине и тяните дверцу на себя и вверх до тех пор, пока петли полностью не выйдут из своих отверстий.

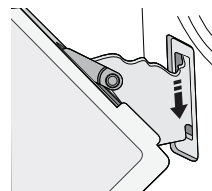

3. После очистки повторите шаги 1 и 2 в обратном порядке. Зажимы на обеих петлях должны быть закрыты.

СНЯТИЕ СТЕКОЛ ДВЕРЦЫ

На дверце духового шкафа имеется три слоя стекла. Их можно снять для чистки.

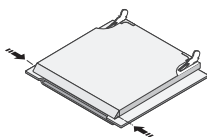

1. Нажмите кнопки с левой и правой сторон дверцы.

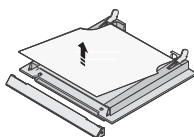

2. Снимите крепление и извлеките из дверцы стекло 1.

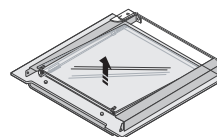

3. Поднимите стекло 2 и очистите его теплой водой или моющим средством, а затем вытрите насухо мягкой чистой тканью.

📄 В дверцах разных моделей духовых шкафов может устанавливаться разное число стекол — от 2 до 4. Однако порядок разборки и сборки для всех моделей одинаков.

📄 При установке внутреннего стекла 1 сторона с надписями должна находиться вниз.

ФУНКЦИЯ АВТОМАТИЧЕСКОЙ ЭКОНОМИИ ЭНЕРГИИ

- Если во время настройки или временной остановки не выбрано никакой функции, через 10 минут действие отменяется и будут отображены часы.



ПРАВИЛЬНАЯ УТИЛИЗАЦИЯ ИЗДЕЛИЯ (ИСПОЛЬЗОВАННОЕ ЭЛЕКТРИЧЕСКОЕ И ЭЛЕКТРОННОЕ ОБОРУДОВАНИЕ)

(Действительно для стран, использующих систему раздельного сбора отходов)

Наличие данного значка показывает, что изделие и его электронные аксессуары (например, зарядное устройство, гарнитура, кабель USB) по окончании их срока службы нельзя утилизировать вместе с другими бытовыми отходами. Во избежание нанесения вреда окружающей среде и здоровью людей при неконтролируемой утилизации, а также для обеспечения возможности переработки для повторного использования, утилизируйте изделие и его электронные аксессуары отдельно от прочих отходов.

Сведения о месте и способе утилизации изделия в соответствии с нормами природоохранного законодательства можно получить у продавца или в соответствующей государственной организации.

Бизнес-пользователи должны обратиться к своему поставщику и ознакомиться с условиями договора купли-продажи. Запрещается утилизировать изделие и его электронные аксессуары вместе с другими производственными отходами.

УСТРОЙСТВО И ВОЗМОЖНОСТИ

ЭЛЕМЕНТЫ УПРАВЛЕНИЯ ДУХОВЫМ ШКАФОМ





Дизайн передней панели

Существует несколько вариантов выполнения передней панели. Они различаются сочетаниями материалов, включая нержавеющую сталь и стекло, а также цветов — черного и белого. Компания Samsung может изменять внешний вид передней панели и заменять материал, из которого она изготовлена, для усовершенствования устройства.

 Регуляторы выбора режима и температуры являются утапливаемыми. На них следует нажать, чтобы можно было отрегулировать соответствующие значения (необязательный компонент).

ПРИНАДЛЕЖНОСТИ

 **ПРЕДОСТЕРЕЖЕНИЕ.** Противни и решетки должны быть правильно зафиксированы на направляющих. Чтобы избежать повреждения эмалированных поверхностей, расстояние от противней до нижней части духового шкафа должно составлять не менее 2 см.

 **ПРЕДУПРЕЖДЕНИЕ.** Доставая из духового шкафа блюда, противни или решетки, соблюдайте особую осторожность, чтобы не получить ожоги.



Противень для выпечки (дополнительная принадлежность)

Противень для выпечки используется для приготовления тортов, печенья и других мучных кондитерских изделий.



Противень для жидкости (дополнительная принадлежность)

Глубокий противень для жидкости подходит для жарки. Кроме того, его можно использовать вместе с решеткой с малым шагом, чтобы предотвратить попадание жидкости на нижнюю поверхность камеры духового шкафа.

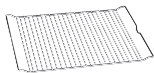

Решетка с малым шагом (дополнительная принадлежность)

Решетка с малым шагом служит для жарки и гриллирования. Кроме того, ее можно использовать вместе с противнем для жидкости, чтобы предотвратить попадание жидкости на нижнюю поверхность камеры духового шкафа.

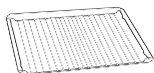

Решетка с большим шагом (дополнительная принадлежность)

Решетка с большим шагом служит для жарки и гриллирования. На нее также можно ставить различную посуду для запекания.

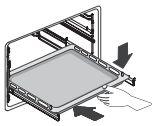

Выдвижные направляющие (дополнительная принадлежность)

- Если необходимо приготовить пищу на решетке или противне, выдвиньте направляющие до требуемого уровня.
- Поместите решетку или противень на направляющие и задвиньте их. Убедившись, что направляющие полностью задвинуты, закройте дверцу духового шкафа.

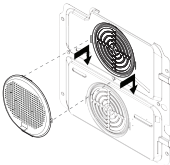
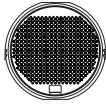

Жироулавливающий фильтр (дополнительная принадлежность)

- Жироулавливающий фильтр, устанавливаемый на заднюю стенку внутреннего отделения духового шкафа, защищает вентилятор, круговой нагреватель и камеру шкафа от загрязнения (в частности, от брызг жира).
- Жироулавливающий фильтр рекомендуется использовать при приготовлении мяса. При приготовлении выпечки фильтр следует снимать! Выпечка, приготовленная в камере с установленным фильтром, может оказаться плохо пропеченной.
- Если фильтр установлен с использованием программы автоматического приготовления, для достижения лучших результатов (при необходимости) увеличьте время приготовления.

ЭКСПЛУАТАЦИЯ ДУХОВОГО ШКАФА

УСТАНОВКА ВРЕМЕНИ

После подключения духового шкафа к сети электропитания установите время, прежде чем приступать к эксплуатации устройства.

Изменение значения часов | 01

Нажмите кнопку **Время**. Цифры, обозначающие часы, начнут мигать.

Изменение значения минут | 02

Нажмите кнопку **Время**. Цифры, обозначающие минуты, начнут мигать.

03 | Подтверждение времени

Задайте время с помощью кнопок **установки времени**.

Еще раз нажмите кнопку **Время**, чтобы подтвердить выбранное время.

УСТАНОВКА СИГНАЛА

Чтобы остановить таймер, задайте для времени сигнала значение 0:00.

Установка времени сигнала | 01

Нажмите кнопку **Сигнал**. Цифры, обозначающие время сигнала, начнут мигать.

02 | Подтверждение времени сигнала

Выберите время сигнала с помощью кнопок **установки времени**.

Нажмите кнопку **Сигнал** еще раз для подтверждения.

Во время работы таймера можно просмотреть текущее время, нажав кнопку «Время».

БЛОКИРОВКИ ОТ ДЕТЕЙ

Чтобы включить или выключить функцию блокировки от детей, нажмите и удерживайте кнопку "Будильник и время" 3 секунды. Значок функции блокировки от детей показывает состояние функции.

РЕЖИМ БЫСТРОГО ПРОГРЕВА

Режим **БЫСТРОГО ПРОГРЕВА** позволяет быстро повысить температуру до заданного значения.

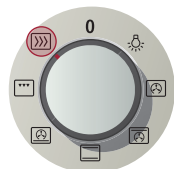

Это помогает значительно сократить время предварительного прогрева. Включите режим **БЫСТРОГО ПРОГРЕВА** и подождите, пока температура в камере не достигнет заданного значения. Затем, не выключая духовой шкаф, переключите его в режим приготовления пищи. Для приготовления блюд на гриле режим **БЫСТРОГО ПРОГРЕВА** использовать не нужно.

РЕЖИМ ПРИГОТОВЛЕНИЯ

Выбор режима приготовления | 01

Установите режим, поворачивая регулятор выбора режима.

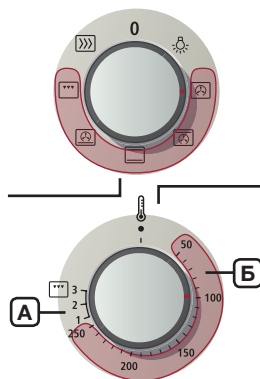

02 | Установка температуры

Выберите температуру, поворачивая регулятор температуры.

A Температура гриля

- 1:** низкая
- 2:** средняя
- 3:** высокая

B В этом секторе устанавливается температура для всех режимов, кроме гриля.

 Режим приготовления начинается с предварительного прогрева духового шкафа до заданной температуры. В процессе прогрева на дисплее периодически выдается сообщение «Pre». После успешного завершения прогрева звучит сигнал и индикация «Pre» прекращается. Для достижения лучшего качества приготовления необходимо закладывать продукт после завершения предварительного прогрева. Для сокращения времени прогрева используйте режим БЫСТРОГО ПРОГРЕВА (см. соответствующий раздел).

 Если установить температуру от 50 °C до 250 °C в режиме гриля или же установить уровень нагрева гриля от 1 до 3 для любого другого режима, то периодически будут возникать звуковой сигнал и индикация «- - -» до тех пор, пока не будет выбрано значение температуры в том секторе, который соответствует заданному режиму.

 Включение только подсветки камеры

Функции духового шкафа



Конвекция

Тепло равномерно распределяется с помощью вентиляторов. Этот режим предназначен для разморозки и приготовления выпечки.
Рекомендуемая температура: 170 °C



Верхний нагреватель + конвекция

Тепло поступает сверху и равномерно распределяется с помощью вентиляторов. Этот режим предназначен для приготовления блюд с корочкой, например жареного мяса.
Рекомендуемая температура: 190 °C



Обычный режим

Тепло поступает сверху и снизу. Этот режим предназначен для приготовления обычной выпечки и большинства жареных блюд.
Рекомендуемая температура: 200 °C



Нижний нагреватель + конвекция

Тепло поступает снизу и равномерно распределяется с помощью вентиляторов. Этот режим предназначен для приготовления пиццы, хлеба и пирогов.
Рекомендуемая температура: 190 °C



Большой гриль

Тепло создается большой решеткой. Этот режим предназначен для приготовления блюд с неоднородными краями, например лазаньи или мяса гриль.
Рекомендуемая температура: средняя

пробные блюда

В соответствии со стандартом EN 60350

Выпечка

Рекомендации для выпечки приводятся с учетом того, что духовой шкаф предварительно прогреет.

Блюдо	Посуда и примечания	Уровень противня/решетки	Режим	Температура (°C)	Время приготовления (мин.)
Небольшие пирожные	Противень для выпечки	2	Обычный	170–190	15–25
Низкокалорийный бисквитный торт	Форма для выпечки + решетка с большим шагом (с темным покрытием, диаметр 26 см)	1	Обычный	160–180	25–35
Яблочный пирог	Решетка с большим шагом + противень для выпечки + 2 разъемные формы для выпечки (с темным покрытием, диаметр 20 см)	1 + 3	Конвекция	170–190	80–100
	Решетка с большим шагом + 2 разъемные формы для выпечки (с темным покрытием, диаметр 20 см)	1 (размещение по диагонали)	Обычный	180–200	75–90

06 ПРОБНЫЕ БЛЮДА

Гриль

Прогрейте пустой духовой шкаф, включив режим большого гриля на 5 минут.

В этом режиме следует устанавливать максимальную температуру.

Блюдо	Посуда и примечания	Уровень противня/решетки	Режим	Температура (°C)	Время приготовления (мин.)
Тост из белого хлеба	Решетка с большим шагом	5	Большой гриль	Высокая	1: 1–2 2: 1–1,5
Гамбургеры с говядиной	Решетка с большим шагом	4	Большой гриль	Высокая	1: 7–10 2: 5–8
	Глубокий противень (для сбора жидкости)	3			

ЧИСТКА И ТЕХНИЧЕСКИЙ УХОД

ЧИСТКА ВРУЧНУЮ



Перед чисткой убедитесь, что духовой шкаф и принадлежности остыли.

Камера духового шкафа

- Для очистки камеры духового шкафа используйте чистую ткань, смочив ее мягким моющим средством или теплой мыльной водой.
- Не чистите уплотнители дверцы вручную.
- Не используйте губки, предназначенные для промывки и очистки.
- Для удаления стойких пятен используйте специальное чистящее средство для духовых шкафов.
- Съемную крышку следует чистить с помощью горячей воды, нейтрального моющего средства и мягкой нейлоновой щетки.

Не используйте абразивные, агрессивные кислотные, щелочные и хлоросодержащие чистящие средства, жесткие щетки, салфетки и губки, предназначенные для промывки, металлические мочалки, ножи и другие жесткие приспособления. Повреждения эмали, изменение ее цвета, вызванные нарушением данных инструкций, не являются гарантийным случаем.

Наружные поверхности духового шкафа

- Для очистки части духового шкафа снаружи используйте чистую ткань, смочив ее мягким моющим средством или теплой мыльной водой.
- Вытирайте поверхности насухо бумажным полотенцем или сухой тканью.
- Не используйте для чистки металлические мочалки, едкие чистящие средства и абразивные материалы.

Поверхности, покрытые каталитической эмалью (необязательный компонент)

Съемная крышка покрыта темной каталитической эмалью. В результате вращения блюдец и циркуляции воздуха при конвекции на ней могут оставаться пятна масла и жира. При нагреве духового шкафа до температуры 200 °C (например, для выпечки или жарки) эти пятна выгорают. Более высокая температура ускоряет выгорание пятен.

1. Извлеките из духового шкафа все принадлежности.
2. Очистите камеру духового шкафа в соответствии с инструкциями, приведенными в разделе «Чистка вручную».
3. Включите оба нагревательных элемента.
4. Установите температуру 250 °C.
5. Включите духовой шкаф и оставьте его работать приблизительно на час. Точное время зависит от уровня загрязнения. Пятна, оставшиеся после такой очистки, будут в дальнейшем исчезать во время приготовления блюд при высокой температуре.

Передние панели из нержавеющей стали

- Не используйте металлические мочалки, губки, предназначенные для промывки и очистки, и другие абразивные средства: они могут повредить покрытие.

Передние панели из алюминия

- Аккуратно протрите поверхность мягкой чистой тканью или салфеткой из микрофибры, смоченной мягким средством для чистки стекла.

Принадлежности





- Мойте принадлежности после каждого использования и вытирайте насухо кухонным полотенцем. Для облегчения чистки принадлежности можно на 30 минут поместить в теплую мыльную воду.

Гарантия и обслуживание

РАЗРЕШЕНИЕ ПРОБЛЕМ

ПРОБЛЕМА	РЕШЕНИЕ
Духовой шкаф не нагревается.	<ul style="list-style-type: none"> Возможно, устройство выключено. Включите его. Возможно, не задано время. Установите время (см. раздел «Установка времени»). Проверьте, выполнена ли необходимая настройка. Возможно, в электросети перегорел плавкий предохранитель или сработал автоматический выключатель. Попробуйте заменить предохранитель или включить выключатель. Если это не поможет решить проблему, обратитесь к квалифицированному электрику.
Я выбрал режим работы духового шкафа и установил температуру, но он не нагревается.	<ul style="list-style-type: none"> Проблема может быть вызвана неполадками в духовом шкафу. Обратитесь в местный сервисный центр.
На дисплее появляется код ошибки, и духовой шкаф не нагревается.	<ul style="list-style-type: none"> Возможно возникла неисправность. Сверьтесь с перечнем кодов ошибок и при необходимости обратитесь в местный сервисный центр.
Дисплей с показаниями времени мигает.	<ul style="list-style-type: none"> Дисплей мигает после внезапных отключений электропитания. Установите время (см. раздел «Установка времени»).
Не работает освещение духового шкафа.	<ul style="list-style-type: none"> Лампа освещения перегорела. Замените лампу (см. раздел «Замена лампы освещения»).
Я выбрал режим, при котором вентилятор не должен работать, но он все равно вращается.	<ul style="list-style-type: none"> После приготовления пищи вентилятор работает, пока духовой шкаф не охладится. Если вентилятор продолжает работать после охлаждения шкафа, обратитесь в местный сервисный центр.



КОДЫ ОШИБОК И СИСТЕМЫ ЗАЩИТЫ

КОД	ПРОБЛЕМА	РЕШЕНИЕ
 	<p>Данные коды ошибок возникают в случае определения наличия возможных неисправностей для того, чтобы исключить эксплуатацию неисправного духового шкафа или предотвратить возникновение опасных ситуаций.</p>	<ol style="list-style-type: none"> Ошибка «E-08» может возникать в исправном духовом шкафу, если напряжение в сети ниже нормы, что ведет к дополнительному увеличению времени прогрева. До обращения в сервисный центр проверьте работу режима приготовления в комбинации с предварительным БЫСТРЫМ ПРОГРЕВОМ (см. Раздел «Режим быстрого прогрева»). Ошибка «-SE-» может возникать, если Вы принудительно удерживаете кнопку в нажатом состоянии длительное время. До обращения в AOC убедитесь, что причина не в этом. В остальных случаях обратитесь в местный сервисный центр компании SAMSUNG.
	<p>СРАБОТАЛО ЗАЩИТНОЕ ОТКЛЮЧЕНИЕ Духовой шкаф слишком долго работал с заданной температурой.</p>	<p>Выключите духовой шкаф и извлеките пищу. Дайте устройству остыть перед дальнейшим использованием.</p>
	<p>Установлена температура в секторе Б для режима гриля или же установлен уровень нагрева гриля (сектор А) для режима обычного приготовления. При этом звучит звуковой сигнал.</p>	<p>Установите корректно температуру для выбранного режима (см. раздел «Режим приготовления»).</p>

1) * Звездочка обозначает любой символ.

для заметок

Подлежит использованию по назначению
в нормальных условиях
Срок службы: 7 лет

	<p>Символ «не для пищевой продукции» применяется в соответствии с техническим регламентом Таможенного союза «О безопасности упаковки» 005/2011 и указывает на то, что упаковка данного продукта не предназначена для повторного использования и подлежит утилизации. Упаковку данного продукта запрещается использовать для хранения пищевой продукции.</p>
	<p>Символ «петля Мебиуса» указывает на возможность утилизации упаковки. Символ может быть дополнен обозначением материала упаковки в виде цифрового и/или буквенного обозначения.</p>

ЭНЕРГЕТИЧЕСКАЯ ЭФФЕКТИВНОСТЬ

Класс энергоэффективности	A
Потребление электроэнергии, кВт·ч стандартный разогрев принудительная циркуляция воздуха (при стандартной загрузке)	0.89 0.89
Полезный объем жарочного электрошкафа V, л	Серия NV70F35 70 Серия NV66F35 66 Серия BF1 65 Серия BFN 65
Тип полезного объема жарочного электрошкафа, л	большой
Адрес и наименование лаборатории	(Мэтан-донг) 129, Самсунг-ро, Йонгтонг-гу, Сувон-си, Гйонгги-до, Корея, 443-742
<p>Характеристики энергетической эффективности определены согласно Приказу Министерства промышленности и торговли РФ от 29 апреля 2010 г. № 357</p> <p>На продукте присутствует наклейка с информацией о его энергетической эффективности</p> <p>※ оборудование класса I</p>	

для заметок



Производитель : Samsung Electronics Co., Ltd /
Самсунг Электроникс Ко., Лтд

Адрес производителя :
(Мэтан-донг) 129, Самсунг-ро, Йонгтонг-гу, Сувон-си,
Гйонгги-до, Корея, 443-742

Адрес мощностей производства :
20230 313 Моо 1, Сухафибан 8 Рoad, Срирача Индастри Парк,
Т. Бунг А. Срирача, Чонбури, Тайланд

Страна производства : Таиланд

Импортер в России :
ООО «Самсунг Электроникс Рус Компани»
Адрес: 125009, г. Москва, Россия, ул. Воздвиженка 10, 4 этаж

В СЛУЧАЕ ВОЗНИКНОВЕНИЯ ВОПРОСОВ ИЛИ КОММЕНТАРИЕВ

СТРАНА	ТЕЛЕФОН	ВЕБ-УЗЕЛ
RUSSIA	8-800-555-55-55	www.samsung.com/ru/support
GEORGIA	0-800-555-555	www.samsung.com/support
ARMENIA	0-800-05-555	
AZERBAIJAN	0-88-555-55-55	
KAZAKHSTAN	8-10-800-500-55-500(GSM: 7799, VIP care 7700)	
UZBEKISTAN	8-10-800-500-55-500	
KYRGYZSTAN	8-10-800-500-55-500	www.samsung.com/kz_ru/support
TADJIKISTAN	8-10-800-500-55-500	www.samsung.com/support
MONGOLIA	7-495-363-17-00	
BELARUS	810-800-500-55-500	
MOLDOVA	0-800-614-40	
UKRAINE	0-800-502-000	www.samsung.com/ua/support (Ukrainian) www.samsung.com/ua_ru/support (Russian)

DG68-00191F-03



Серія NV70F35
Серія NV66F35
Серія BF1
Серія BFN

Вбудована піч

Посібник користувача

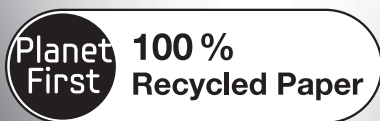

Цей посібник виготовлено виключно із переробленого паперу.

УЯВІТЬ МОЖЛИВОСТІ

Дякуємо за придбання цього виробу компанії Samsung.



ЗМІСТ

КОРИСТУВАННЯ ЦИМ ПОСІБНИКОМ	03	Користування цим посібником
ІНСТРУКЦІЇ З ТЕХНІКИ БЕЗПЕКИ	06	Заміна лампочки
ВСТАНОВЛЕННЯ	09	Знімання дверцят
	09	Виймання скла з дверцят
	10	Автоматична функція заощадження електроенергії
	10	Правильна утилізація виробу (Відходи електричного та електронного обладнання)
ЧАСТИНИ ТА ФУНКЦІЇ	11	Елементи керування піччю
	11	приладдя
ВИКОРИСТАННЯ ПЕЧІ	13	Налаштування часу
	13	Встановлення сигналу
	13	Замка від дітей
	13	Використання режиму швидкого розігрівання
	14	Використання режиму приготування їжі
ВКАЗІВКИ ЩОДО ПРИГОТУВАННЯ СТРАВ	15	Вказівки щодо приготування страв
ЧИЩЕННЯ І ДОГЛЯД	16	Чищення вручну
ГАРАНТІЯ ТА ОБСЛУГОВУВАННЯ	17	Усунення несправностей
	17	Коди помилок та техніки безпеки



КОРИСТУВАННЯ ЦИМ ПОСІБНИКОМ

Дякуємо, що вибрали вбудовану піч SAMSUNG.

У цьому посібнику користування піччю міститься важлива інформація про безпеку та інструкції, призначені допомогти вам під час роботи та технічного обслуговування пристрою.

Перш ніж використовувати піч, прочитайте цей посібник і зберігайте його для довідки у майбутньому.

У тексті посібника використовуються такі символи:



ПОПЕРЕДЖЕННЯ чи **УВАГА**



Важлива інформація



Примітка

ІНСТРУКЦІЇ З ТЕХНІКИ БЕЗПЕКИ

Встановлення цієї печі має виконувати тільки електрик із відповідною ліцензією. Спеціаліст зі встановлення несе відповідальність за підключення пристрою до мережі із дотриманням відповідних рекомендацій з техніки безпеки.

ПОПЕРЕДЖЕННЯ

Цей пристрій не призначений для використання особами (включаючи дітей) з обмеженими фізичними, сенсорними чи розумовими можливостями, або особами, які не мають достатнього досвіду чи знань, якщо вони перебувають без нагляду відповідальної за їхню безпеку особи або не навчені безпечно користуватися піччю.

За малими дітьми слід наглядати, щоб вони не гралися з пристроєм.

Якщо доданий кабель пошкоджено, його потрібно замінити на спеціальний кабель або комплект від виробника чи уповноваженого представника з обслуговування (лише для моделей із фіксованою проводкою).

Якщо кабель живлення пошкоджено, задля уникнення небезпеки його має замінити виробник, працівник служби обслуговування чи кваліфікований спеціаліст. (лише для моделей із кабелем живлення).

Пристрій слід встановлювати таким чином, щоб його можна було відключити від мережі після встановлення. Для відключення пристрою використовуйте штекер, який має бути легкодоступним, або перемикач, встановлений у фіксовану проводку згідно правил



Під час використання пристрій нагрівається. Уникайте контакту з нагрівальними елементами всередині пристрою.

⚠ **ПОПЕРЕДЖЕННЯ.** Доступні частини пристрою можуть сильно нагріватися. Не підпускайте до печі малих дітей.

Якщо пристрій має функцію приготування на парі або самоочищення, перед увімкненням режиму очищення необхідно видалити рештки їжі; також під час очищення парою і самоочищення в печі не має бути ніякого приладдя. (тільки для моделей із функцією чищення).

Якщо пристрій має функцію приготування на парі, в режимі чищення поверхні можуть нагріватися більше, ніж звичайно, і не слід допускати дітей близько до печі (тільки для моделей із функцією чищення).

Використовуйте лише температурний датчик, рекомендований для цієї печі (тільки для моделей із датчиком температури).

Не використовуйте очищувач парою.

⚠ **ПОПЕРЕДЖЕННЯ.** Перед заміною лампи пристрій потрібно вимкнути, щоб уникнути можливості ураження електричним струмом.

Не використовуйте для миття скла жорсткі абразивні миючі засоби та гострі металеві шкребки, оскільки можна подряпати поверхню, що може спричинити дроблення скла.

⚠ **ПОПЕРЕДЖЕННЯ.** Пристрій і його легкодоступні частини нагріваються під час використання. Уникайте контакту з нагрівальними елементами. Дітей до 8 років, які не перебувають під постійним наглядом дорослих, не слід підпускати до пристрою.

Діти, старші 8 років, особи з обмеженими фізичними, сенсорними або розумовими можливостями, чи особи, які не мають достатнього досвіду чи знань, можуть користуватися пристроєм лише, якщо перебувають під наглядом або навчені безпечно користуватись пристроєм і усвідомлюють небезпеку від неправильного користування. Не дозволяйте дітям гратися з цим пристроєм. Чистити та обслуговувати пристрій діти можуть лише під наглядом дорослих.

Під час роботи доступні частини пристрою можуть сильно нагріватися.

Під час роботи дверцята і зовнішня поверхня можуть сильно нагріватися.

Слідкуйте, щоб пристрій і його кабель живлення перебували поза межами досяжності дітей молодших 8 років.

Пристрої не призначено для керування за допомогою зовнішнього таймера або окремої системи дистанційного керування.

Ставте вигнутою вгору стороною до заду, щоб підтримувати великі шматки продуктів. (залежно від моделі)



⚠ УВАГА

Якщо піч було пошкоджено під час транспортування, не підключайте її.

До джерела живлення цей пристрій має підключати лише електрик із відповідною ліцензією.

У разі виявлення дефекту чи пошкодження пристрою, не вмикайте його.

Ремонт має виконувати тільки технічний персонал із відповідною ліцензією. Невідповідний ремонт може спричинити значну небезпеку для вас та інших. Якщо піч потребує ремонту, зверніться у центр обслуговування SAMSUNG або до торгового представника.

Електричні проводи та кабелі не мають торкатись печі.

Піч слід під'єднати до джерела живлення через схвалений автоматичний переривач або запобіжник. Не використовуйте адаптерів для кількох штекерів або подовжувачі.

Під час ремонту або чищення живлення пристрою слід вимкнути.

Будьте уважні, коли підключаєте електропристрої до розетки біля печі.

Цей пристрій готує їжі на парі, не використовуйте його, якщо картридж подачі води пошкоджено. (тільки для моделей із функцією приготування на парі).

Якщо картридж тріснув або поламався, не використовуйте його і зверніться до найближчого центру обслуговування. (тільки для моделей із функцією приготування на парі).

Цю піч розроблено виключно для приготування їжі в домашніх умовах.

Під час використання внутрішні поверхні печі нагріваються і можуть спричинити опіки. Не торкайтесь елементів нагрівання або внутрішньої поверхні печі, доки вони не охолонуть.

Не зберігайте легкозаймисті матеріали в печі.

Під час роботи пристрою за високої температури впродовж тривалого часу поверхня печі нагрівається.

Під час приготування їжі будьте обережні, коли відкриваєте дверцята печі, оскільки може статися викид гарячого повітря і пари.

Якщо ви готуєте страви, які містять спирт, зважте на те, що через високу температуру спирт може випаруватись і пара може загорітись у разі контактування з гарячими частинами печі.

Задля безпеки не застосовуйте для чищення засоби, які використовують воду під високим тиском чи пару.



Під час використання печі діти мають перебувати на безпечній відстані.

Заморожені продукти, наприклад піцу, слід готувати на великій решітці. Якщо використовується форма для випікання, вона може зазнати деформації внаслідок значного коливання температури.

Не лейте воду на дно печі, якщо воно гаряче. Це може пошкодити емальовану поверхню.

Під час приготування їжі дверцята печі мають бути зачинені.

Не застеляйте дно печі алюмінієвою фольгою і не ставте форми для випікання або піддони. Алюмінієва фольга блокує тепло, що може пошкодити емальовану поверхню і стати причиною поганих результатів приготування страв.

Фруктовий сік залишає плями, які можуть не змитись з емальованої поверхні печі. Під час приготування дуже вологих пирогів використовуйте глибокий посуд.

Не ставте посуд на відкриті дверцята печі.

Наглядайте за малими дітьми і не дозволяйте їм бавитись із пристроєм.

Закриваючи чи відкриваючи дверцята, слідкуйте, щоб поруч не було дітей; діти можуть вдаритися об дверцята чи прищемити пальці.

Не слід ставати, спиратися, сідати або ставити важкі речі на двері.

Не застосовуйте надмірну силу, відкриваючи дверцята.

⚠ ПОПЕРЕДЖЕННЯ. Не від'єднуйте пристрій від мережі живлення навіть після завершення процесу приготування їжі.

⚠ ПОПЕРЕДЖЕННЯ. Закривайте дверцята на час роботи печі.

ЗАМІНА ЛАМПОЧКИ

⚠ Небезпека ураження електричним струмом!
Перш ніж зняти лампочку, виконайте такі вказівки:

- Вимкніть піч.
- Від'єднайте піч від мережі.
- Захистіть лампочку і скляний ковпачок, розстеливши внизу печі ганчірку.
- Лампочки можна придбати в центрі обслуговування SAMSUNG.



Задня лампочка печі

- 1.**Зніміть ковпачок, повернувши його проти годинникової стрілки, і вийміть металеве кільце, пласке кільце і почистьте скляний ковпачок. У разі потреби замініть лампочку на жаростійку лампочку, яка відповідає таким вимогам: 25 Вт, 300 °С.
- 2.**У разі потреби почистьте скляний ковпачок, металеве кільце і пласке кільце.
- 3.**Встановіть металеве і пласке кільця на скляний ковпачок.
- 4.**Встановіть скляний ковпачок, який ви зняли у кроці 1, і поверніть його за годинниковою стрілкою.

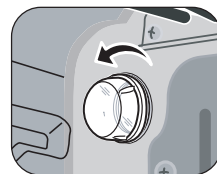

ВСТАНОВЛЕННЯ

⚠ Інструкції з техніки безпеки під час встановлення

Піч може встановлювати лише електрик із відповідною ліцензією. Спеціаліст зі встановлення несе відповідальність за підключення пристрою до мережі із дотриманням відповідних рекомендацій з техніки безпеки.

- Під час встановлення печі не торкайтеся деталей під напругою.
- Шафка, у яку буде вбудовано піч, має відповідати вимогам щодо стійкості згідно з нормами DIN 68930.

Під'єднання живлення

Якщо пристрій не під'єднано до мережі живлення за допомогою штекера, слід використовувати багатополюсний перемикач (відстань між контактами має становити не менше 3 мм) відповідно до вимог з техніки безпеки. Кабель живлення (H05 RR-F або H05 VV-F, мін. 2,5 мм²) має бути достатньої довжини для підключення до печі, навіть коли піч стоїть на підлозі перед вбудованою шафкою. Перед тим як під'єднати живлення до відповідного роз'єму, за допомогою викрутки зніміть кришку з'єднань з тильної сторони печі і викрутіть гвинти затискачів кабелю. Піч заземлена через роз'єм (⏚). Жовтий і зелений кабелі (заземлення) слід під'єднати першими; такі кабелі мають бути довгими за інші. Якщо піч під'єднана до мережі живлення за допомогою штекера, цей штекер має залишатись доступним і після встановлення. Компанія Samsung не несе відповідальності за нещасні випадки, які трапились внаслідок помилкового чи неправильного підключення.

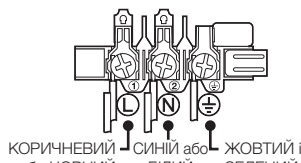

⚠ **ПОПЕРЕДЖЕННЯ.** Уникайте заземлення кабелю з'єднання під час встановлення і контакту кабелю з гарячими частинами печі.

Встановлення у шафку

Що стосується вбудованих моделей, пластмасові поверхні і клей мають витримувати температуру 90 °C - для шафки, в яку вбудовано піч, і температуру 75 °C - для шафок поблизу. Компанія Samsung не несе жодної відповідальності за пошкодження пластмасових поверхонь чи клею від тепла.

В основі шафки, де встановлюватиметься піч, має бути вентиляційний отвір. Для вентиляції потрібно залишити зазор близько 50 мм між нижньою полицею і несучою стінкою. Якщо піч встановлюється під варильною поверхнею, дотримуйтеся інструкцій із використання варильної поверхні.

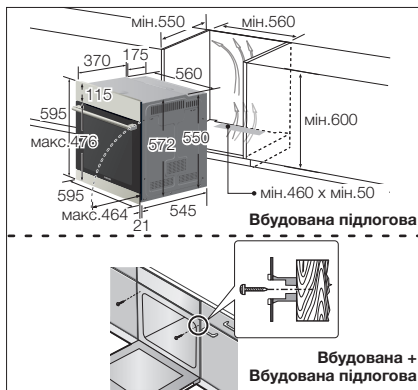
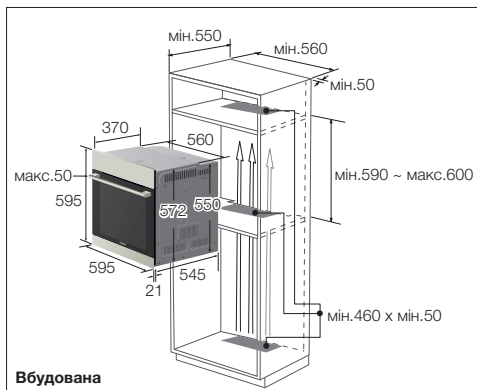

Потисніть пристрій до кінця у шафку і надійно зафіксуйте піч з обох боків 2 гвинтами. Упевніться, що між пристроєм і сусідньою шафкою залишено зазор принаймні у 5 мм.



Встановивши пристрій, зніміть вінілову захисну плівку, плівку, папір і вийміть аксесуари з дверцят і з середини печі. Перш ніж виймати піч із шафки, від'єднайте піч від джерела живлення і викрутіть 2 гвинти з обох боків печі.

ПОПЕРЕДЖЕННЯ. Для вбудованої моделі слід залишити вентиляційний отвір для потоку повітря, як показано на малюнку. Не закривайте цей отвір, оскільки він використовується для вентиляції.

 Передня панель печі, а саме ручка, різняться залежно від моделі. Проте розмір печі на малюнку той самий.

ЗНІМАННЯ ДВЕРЦЯТ

За звичайного користування дверцят печі не слід знімати, проте якщо це необхідно, наприклад для чищення, дотримуйтесь таких вказівок.

УВАГА. Дверцят печі важкі.

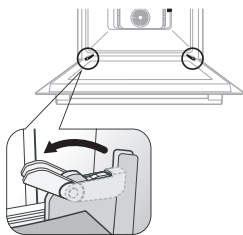

1. Відкрийте дверцят і повністю відкрийте фіксатори на обох завісах.

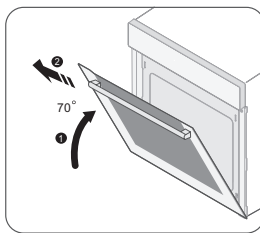

2. Закрийте дверцят на 70°. Обома руками візьміться з боків дверцят печі посередині і потягніть, доки завіси не вийдуть із відповідних отворів.

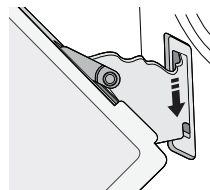

3. Після чищення повторіть дії кроків 1 і 2 у зворотному порядку, щоб встановити дверцят. Затискачі на завісах слід закрити з обох боків.

ВИЙМАННЯ СКЛА З ДВЕРЦЯТ

Дверцят печі обладнано трьома пластами скла, розташованими один над одним. Ці скла можна зняти для чищення.

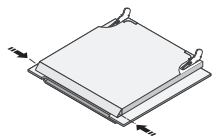

1. Натисніть дві кнопки з лівого та правого боків на дверцят.

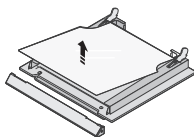

2. Від'єднайте кришку і вийміть скло 1 із дверцят.

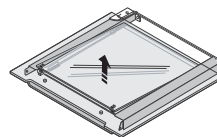

3. Підніміть скло 2 і помийте всі листи скла теплою водою або розчином для миття, після чого витріть начисто сухою і чистою м'якою ганчіркою.

 Кількість стекол відрізняється від 2 до 4 залежно від моделі. Проте спосіб розбирання і збирання той самий.

 Встановлюючи внутрішнє скло 1, розташуйте позначення у напрямку донизу.



АВТОМАТИЧНА ФУНКЦІЯ ЗАОЩАДЖЕННЯ ЕЛЕКТРОЕНЕРГІЇ

- Якщо ви не виберете жодної функції, коли пристрій перебуває посеред процесу налаштування або увімкнено тимчасовий режим зупинки, функцію буде скасовано, і за 10 хвилин з'явиться годинник.



ПРАВИЛЬНА УТИЛІЗАЦІЯ ВИРОБУ (ВІДХОДИ ЕЛЕКТРИЧНОГО ТА ЕЛЕКТРОННОГО ОБЛАДНАННЯ)

(Стосується країн, в яких запроваджено системи розподіленої утилізації)

Ця позначка на виробі, аксесуарах або в документації до них вказує, що виріб, а також відповідні електронні аксесуари (наприклад, зарядний пристрій, гарнітура, USB-кабель) не можна викидати разом із побутовим сміттям після завершення терміну експлуатації. Щоб запобігти можливій шкоді довкіллю або здоров'ю людини через неконтрольовану утилізацію, утилізуйте це обладнання окремо від інших видів відходів, віддаючи його на переробку та уможливаючи таким чином повторне використання матеріальних ресурсів.

Фізичні особи можуть звернутися до продавця, у якого було придбано виріб, або до місцевого урядового закладу, щоб отримати відомості про місця та способи нешкідливої для довкілля вторинної переробки виробу.

Корпоративним користувачам слід звернутися до свого постачальника та перевірити правила й умови договору про придбання. Цей виріб потрібно утилізувати окремо від інших промислових відходів.

частини та функції

ЕЛЕМЕНТИ КЕРУВАННЯ ПІЧЧЮ

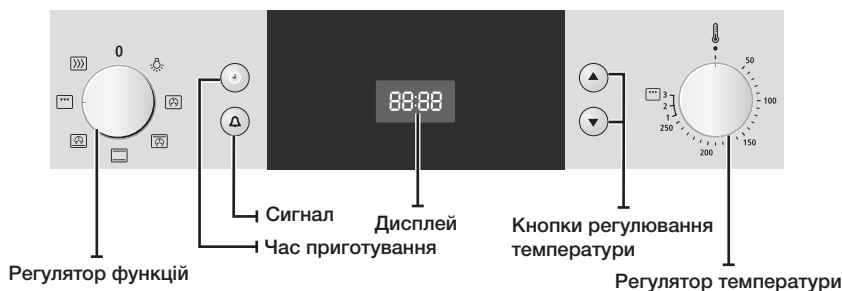

Дизайн передньої панелі

Передня панель може бути доступна з різного матеріалу та різного кольору, включаючи нержавіючу сталь та скло, білий і чорний колір. Задля покращання якості вигляд пристрою може змінюватись.



Регулятор вибору функції та регулятор керування часом є пружинними. Щоб повернути, достатньо натиснути. (елемент додаткової комплектації)

ПРИЛАДДЯ



УВАГА. Перевірте, чи правильно прикріплено приладдя. Форми потрібно розміщувати не нижче 2 см від дна печі, інакше можна пошкодити емальовану поверхню.



ПОПЕРЕДЖЕННЯ. Будьте обережні, виймаючи страви і/або приладдя з печі. Гарячі страви, приладдя і поверхня можуть призвести до опіків!



Форма для випікання (елемент додаткової комплектації)

Форму для випікання можна використовувати для приготування пирогів, печива та іншої випічки.



Піддон (глибокий) для збирання рідини (елемент додаткової комплектації)

Піддон (глибокий) для збирання рідини корисний під час смаження. Його можна використовувати разом із малою решіткою для запобігання потраплянню крапель на дно печі.

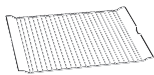

Мала решітка (елемент додаткової комплектації)

Мала решітка використовується для приготування страв на грилі та смаження або запікання. Її можна використовувати разом із піддоном для збирання рідини з метою запобігання потраплянню крапель на дно печі.

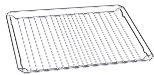

Велика решітка (елемент додаткової комплектації)

Велика решітка використовується для приготування страв на грилі та смаження або запікання. Її можна використовувати для запіканок та інших випічок.

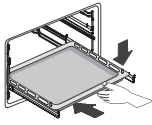

Телескопічна напрямна (елемент додаткової комплектації)

- Для встановлення решітки, форми для випікання або смаження спершу висуньте телескопічні напрямні на один рівень.
- Встановіть форму або посудину на напрямні і вставте назад до кінця у піч. Закривайте дверцята печі лише попередньо потиснувши телескопічні напрямні у піч.

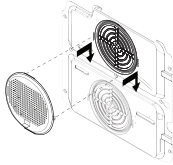
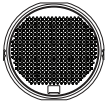

Фільтр для жиру (елемент додаткової комплектації)

- Встановлений на задній стінці печі фільтр для жиру захищає вентилятор, круглий нагрівальний елемент та піч від забруднень та розбризканих часточок жиру.
- Під час приготування м'яса радимо використовувати фільтр від жиру. Цей фільтр не можна використовувати під час випікання виробів із тіста! У разі його наявності результати приготування випічки можуть бути невтішними.
- Якщо фільтр встановлено під час приготування в режимах автоматичного приготування, за потреби можна збільшити час приготування.

Використання печі

НАЛАШТУВАННЯ ЧАСУ

У випадку під'єднання живлення вперше, перед тим як використовувати виріб, налаштуйте час.

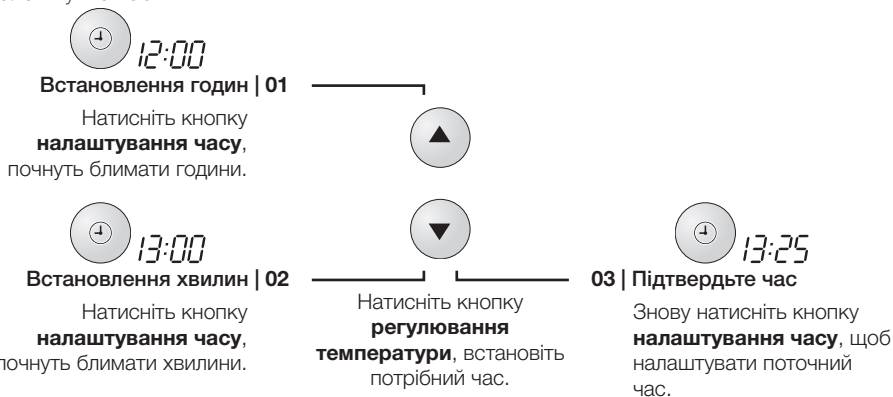

01 | **Встановлення годин** | 12:00
Натисніть кнопку **налаштування часу**, почнуть блимати години.

02 | **Встановлення хвилин** | 13:00
Натисніть кнопку **налаштування часу**, почнуть блимати хвилини.

03 | **Підтвердьте час**
Знову натисніть кнопку **налаштування часу**, щоб налаштувати поточний час.

ВСТАНОВЛЕННЯ СИГНАЛУ

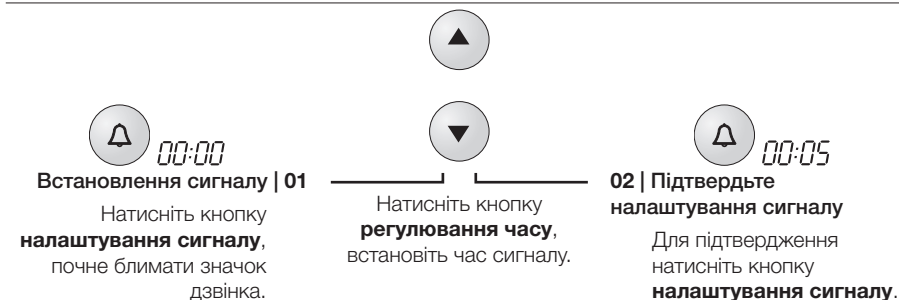

01 | **Встановлення сигналу** | 00:00
Натисніть кнопку **налаштування сигналу**, почне блимати значок дзвінка.

02 | **Підтвердьте налаштування сигналу**
Для підтвердження натисніть кнопку **налаштування сигналу**.

Якщо потрібно вимкнути таймер, налаштуйте сигнал на 0:00. Під час роботи натисніть кнопку налаштування часу для відображення поточного часу.

ЗАМКА ВІД ДІТЕЙ

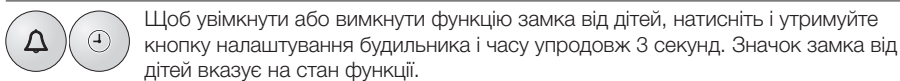

Щоб увімкнути або вимкнути функцію замка від дітей, натисніть і утримуйте кнопку налаштування будильника і часу упродовж 3 секунд. Значок замка від дітей вказує на стан функції.

ВИКОРИСТАННЯ РЕЖИМУ ШВИДКОГО РОЗІГРІВАННЯ

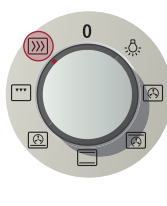

У випадку використання функції **ШВИДКОГО РОЗІГРІВАННЯ** можна негайно збільшити температуру до встановленого значення. Розігрівання буде виконано за надзвичайно короткий проміжок часу. Щоб збільшити температуру до встановленого значення до завершення розігрівання, використовуйте функцію **ШВИДКОГО РОЗІГРІВАННЯ**. Тоді перемкніть виріб у режим приготування їжі. Проте, не потрібно використовувати функцію **ШВИДКОГО РОЗІГРІВАННЯ** під час приготування їжі на грилі.

ВИКОРИСТАННЯ РЕЖИМУ ПРИГОТУВАННЯ ЇЖІ

Встановлення режиму приготування їжі | 01
Поверніть **регулятор функцій** і встановіть потрібний режим приготування їжі.

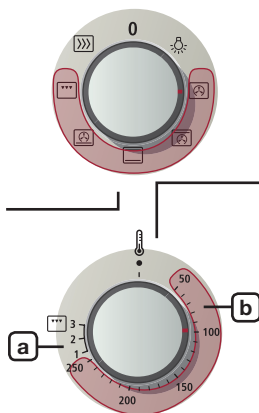

02 | Встановлення температури

Виберіть потрібну температуру, повернувши **регулятор температури**.

- a** Температура гриля
1: Низький рівень
2: Середній рівень
3: Високий рівень
- b** Встановлюйте температуру для всіх режимів приготування їжі, окрім гриля.

 Якщо вибрати функцію приготування їжі на грилі і встановити температуру між 50 °C і 250 °C, або якщо вибрати режим звичайного приготування їжі і встановити температуру між налаштуванням гриля 1 і 3, прозвучить сигнал і з'явиться повідомлення з проханням скинути температуру.

 Увімкнено тільки підсвітку

Функції печі

Конвекція



Тепло, яке генерується конвекцією, розподіляється в печі рівномірно за допомогою вентиляторів. Цю функцію слід використовувати для заморожених страв і випікання.

Рекомендована температура: 170 °C

Верхній елемент нагрівання + Конвекція



Тепло генерується верхньою системою нагрівання і конвекцією і рівномірно розподіляється в печі за допомогою вентиляторів. Цю функцію слід використовувати для смаження страв зі скоринкою, наприклад м'яса.

Рекомендована температура: 190 °C

Звичайний режим



Тепло виділяється з верхньої і нижньої системи нагрівання. Цю функцію потрібно використовувати для звичайного випікання та смаження майже будь-яких страв.

Рекомендована температура: 200 °C

Нижній елемент нагрівання конвекції



Тепло генерується нижньою системою нагрівання і конвекцією і рівномірно розподіляється в печі за допомогою вентиляторів. Цю функцію слід використовувати для приготування піц, хліба і пирогів.

Рекомендована температура: 190 °C

Великий гриль



Тепло виділяється з великої області гриля. Цю функцію слід використовувати для запікання страв, таких як лазанья чи м'ясо.

Рекомендована температура: Середній рівень

ВКАЗІВКИ ЩОДО ПРИГОТУВАННЯ СТРАВ

Відповідно до стандарту EN 60350

Випікання

Рекомендації для випікання наводяться для попередньо розігрітої печі.

Страва	Посуд і примітки	Рівень полицки	Режим приготування	Температура (°C)	Час приготування їжі (хв.)
Невеличкий пиріг	Форма для випікання	2	Звичайний режим	170-190	15-25
Нежирний бісквіт	Посудина для випікання на великій решітці (з темним покриттям, ø 26 см)	1	Звичайний режим	160-180	25-35
Яблучний пиріг	Велика решітка + форма для випікання + 2 роз'ємні круглі форми для пирогів (з темним покриттям, ø 20 см)	1 + 3	Конвекція	170-190	80-100
	Велика решітка + 2 роз'ємні круглі форми для пирогів (з темним покриттям, ø 20 см)	1 розташована по діагоналі	Звичайний режим	180-200	75-90

Приготування в режимі гриля

Попередньо розігрійте порожню піч впродовж 5 хвилин із використанням функції великого гриля. Використовуйте цю функцію із максимальним налаштуванням температури.

Страва	Посуд і примітки	Рівень полицки	Режим приготування	Температура (°C)	Час приготування їжі (хв.)
Грінки з пшеничного хліба	Велика решітка	5	Великий гриль	висока	1-ий: 1-2 2-ий: 1-1½
Гамбургери з яловичиною	Велика решітка Глибока посудина (для збирання рідини)	4	Великий гриль	висока	1-ий: 7-10 2-ий: 5-8
		3			

ЧИЩЕННЯ І ДОГЛЯД

ЧИЩЕННЯ ВРУЧНУ



Перед тим як чистити, перевірте, чи піч і приладдя холодні.

Внутрішня частина

- Для чищення внутрішньої частини печі використовуйте чисту ганчірку і слабкий засіб для чищення або теплий мильний розчин.
- Не чистьте вручну ущільнювачі дверцят.
- Не використовуйте подушечки для полірування або губки.
- Щоб видалити стійкий бруд, використовуйте спеціальний засіб для чищення печі.
- Поверхню кришки слід чистити теплою водою, миючим засобом та м'якою нейлоною щіткою. Не використовуйте абразивні засоби для чищення, жорсткі щітки, подушечки або ганчірки для полірування, сталеву стружку, ножі або інші засоби, які можуть подряпати поверхню.

Зовнішня поверхня печі

- Для чищення зовнішньої поверхні печі використовуйте чисту ганчірку і слабкий засіб для чищення або теплий мильний розчин.
- Витирайте кухонним папером або сухим рушником.
- Не використовуйте металеву губку, їдкі або абразивні засоби для чищення.

Каталітична емальована поверхня (елемент додаткової комплектації)

Знімна кришка покрита темно-сірою каталітичною емаллю, яка може вимаститись маслом чи жиром, що розбризкується повітрям у режимі конвекції. Цей наліт згоряє за температури 200 °C або більше, наприклад під час випікання чи смаження. Висока температура призводить до швидкого згоряння.

1. Вийміть все приладдя з печі.
2. Почистьте усю внутрішню поверхню печі, як описано в розділі про чищення вручну.
3. Встановіть режим із використанням верхнього і нижнього елемента нагрівання.
4. Встановіть для температури значення 250 °C.
5. Увімкніть піч приблизно на 1 годину. Тривалість часу залежить від ступеня забруднення. Залишки бруду зникатимуть із кожним наступним використанням печі за високої температури.

Передня поверхня печі із нержавіючої сталі

- Не використовуйте тонку сталеву стружку, подушечки для полірування чи інші абразивні матеріали. Вони можуть пошкодити покриття.

Передня поверхня печі з алюмінію

- Витирайте поверхню обережно м'якою чистою ганчіркою чи ганчіркою із мікрофібри та слабкого засобу для чищення вікон.

Приладдя





- Мийте приладдя після кожного використання і витирайте кухонним рушником. Якщо потрібно, вимочіть у теплому мильному розчині впродовж приблизно 30 хвилин, щоб полегшити чищення.

Гарантія та обслуговування

УСУНЕННЯ НЕСПРАВНОСТЕЙ

ПРОБЛЕМА	ВИРІШЕННЯ
Що робити, якщо піч не нагрівається?	<ul style="list-style-type: none">• Можливо, піч не увімкнена. Увімкніть піч.• Можливо, не налаштовано годинник. Налаштуйте годинник (дивіться розділ «Налаштування часу»).• Перевірте, чи застосовано потрібні налаштування.• Можливо, перегорів запобіжник чи спрацював автоматичний переривач. Замініть запобіжники або перевстановіть переривач. Якщо таке трапляється часто, викличте електрика з відповідною ліцензією.
Що робити, якщо піч не нагрівається навіть після того, як було встановлено функцію та температуру?	<ul style="list-style-type: none">• Можливо, проблема із внутрішнім електричним з'єднанням. Зателефонуйте в місцевий центр обслуговування.
Що робити, якщо відображається помилка і піч не нагрівається?	<ul style="list-style-type: none">• Помилка внутрішніх електричних з'єднань. Зателефонуйте в місцевий центр обслуговування.
Що робити, якщо відображення часу блимає?	<ul style="list-style-type: none">• Збій живлення. Налаштуйте годинник (дивіться розділ «Налаштування часу»).
Що робити, якщо світло в печі не світиться?	<ul style="list-style-type: none">• Перегоріла лампочка. Замініть лампочку в печі (дивіться розділ «Заміна лампочки»).
Що робити, якщо вентилятор печі працює, хоча його не було встановлено?	<ul style="list-style-type: none">• Після використання вентилятор печі працює, доки піч не охолоне. Зателефонуйте в місцевий центр обслуговування, якщо вентилятор продовжує працювати й після охолодження печі.

КОДИ ПОМИЛОК ТА ТЕХНІКИ БЕЗПЕКИ

КОД	ПРОБЛЕМА	ВИРІШЕННЯ
 	Помилка в роботі печі може призвести до низьких експлуатаційних характеристик та проблем із безпекою. негайно припиніть використовувати піч.	Зателефонуйте в місцевий центр обслуговування SAMSUNG.
	БЕЗПЕЧНЕ ВИМИКАННЯ Піч продовжує працювати за встановленої температури протягом тривалого часу.	Вимкніть піч і вийміть їжу. Дайте печі охолонути, перед тим як використовувати її знову.
	Якщо не вибрано відповідної температури для режиму.	Виберіть правильну температуру для режиму.(дивіться розділ «Використання режиму швидкого розігрівання»)

1) * стосується усіх номерів чи символів.

примітка

Призначено для використання в
нормальних умовах
Термін служби: 7 років

примітка



Виробник : Samsung Electronics Co., Ltd /
Самсунг Електронікс Ко., Лтд

Адреса виробника :
(Маetan-дон) 129, Самсунг-ро, Йонгтонг-гу, Сувон-сі,
Гйонггі-до, Корея, 443-742

АДРЕСА ФАБРИКИ/АДРЕС ФАБРИКИ:
20230 313 Моо 1, Сухафібан 8 Роад, Срірача Індастрі Парк,
Т. Бунг А. Срірача, Чонбурі, Таїланд

Країна виробництва : Таїланд

Імпортер в Україні:
ТОВ "Самсунг Електронікс Україна Компані"
вул. Льва Толстого, 57, 01032, Київ, Україна

МАЄТЕ ЗАПИТАННЯ ЧИ КОМЕНТАРІ?

КРАЇНА	ТЕЛЕФОН	ВЕБ-САЙТ
RUSSIA	8-800-555-55-55	www.samsung.com/ru/support
GEORGIA	0-800-555-555	www.samsung.com/support
ARMENIA	0-800-05-555	
AZERBAIJAN	0-88-555-55-55	
KAZAKHSTAN	8-10-800-500-55-500(GSM: 7799, VIP care 7700)	
UZBEKISTAN	8-10-800-500-55-500	
KYRGYZSTAN	8-10-800-500-55-500	www.samsung.com/kz_ru/support
TADJIKISTAN	8-10-800-500-55-500	www.samsung.com/support
MONGOLIA	7-495-363-17-00	
BELARUS	810-800-500-55-500	
MOLDOVA	0-800-614-40	
UKRAINE	0-800-502-000	www.samsung.com/ua/support (Ukrainian) www.samsung.com/ua_ru/support (Russian)

DG68-00191F-03



NV70F35 сериясы
NV66F35 сериясы
BF1 сериясы
BFN сериясы

Кіріктірілген пеш пайдаланушы нұсқаулығы



Бұл нұсқаулық кітапша 100 % қайта өңдеуден өткізуге болатын қағазға басылған.

мүмкіндіктерді елестетіңіз

Samsung компаниясының бұл өнімін сатып алғаныңызға рахмет.

SAMSUNG

МАЗМҰНЫ

ПАЙДАЛАНУШЫ НҰСҚАУЛЫҒЫН ҚОЛДАНУ

3

03 Пайдаланушы нұсқаулығын қолдану

САҚТЫҚ ШАРАЛАРЫ

3

06 Шамды ауыстыру

ОРНАТУ

8

09 Есікті ағытып алу
09 Есіктің шынысын алу
10 Қуатты автоматты түрде үнемдеу функциясы
10 Аталған өнімді дұрыс пайдалану (Электр қуатын шығындау және Электрондық жабдық)

БӨЛШЕКТЕРІ МЕН ФУНКЦИЯЛАРЫ

11

11 Пештің басқару тетіктері
11 жабдықтары

ПЕШТІ ІСКЕ ҚОСУ ТӘСІЛІ

13

13 Уақытты орнату
13 Ескерту сигналын орнату
13 Бала ауіпсіздігі функциясы
13 Алдын ала жылдам қыздыру режимін қолдану
14 Пісіру режимін қолдану

ТАҒАМДАРДЫ СЫНАҚТАН ӨТКІЗУ

15

15 Тағамдарды сынақтан өткізу

ТАЗАЛАУ ЖӘНЕ КҮТІМ КӨРСЕТУ

16

16 Қолмен тазалау

КЕПІЛДІК ЖӘНЕ ҚЫЗМЕТ КӨРСЕТУ

17

17 Ақаулық себептерін анықтау
17 Ақаулық және қауіпсіздік кодтары



пайдаланушы нұсқаулығын қолдану

SAMSUNG компаниясының кіріктірілген пешін таңдағаныңызға рахмет.

Бұл пайдаланушы нұсқаулығында құрылғыны іске қосуға және күтіп ұстауға көмектесу үшін берілген маңызды сақтық шаралары мен нұсқаулар қамтылған.

Пешті іске қосар алдында осы пайдаланушы нұсқаулығын уақыт бөліп оқып шығыңыз да, келешекте қарап жүру үшін сақтап қойыңыз.

Осы пайдаланушы нұсқаулығының мәтінінде келесі белгілер қолданылған:



ЕСКЕРТУ немесе **АБАЙЛАУ**



Маңызды



Ескерім

сақтық шаралары

Бұл құрылғыны тек уәкілетті электр маманы ғана орнатуға тиіс. Құрылғыны орнатушы оны электр желісіне, қауіпсіздікті қамтамасыз ету үшін берілген тиісті ұсыныстарды орындай отырып жалғауға міндетті.

ЕСКЕРТУ

Бұл құрылғы кембағал, сезім мүкістігі бар немесе ақыл-есі кем, құрылғыны қолдану тәжірибесі жоқ не қолдана білмейтін адамдар (балаларды қоса алғанда) қолдануға арналмаған. Олар осы құрылғыны өз қауіпсіздігін қамтамасыз ететін адамның нұсқауы немесе қадағалауы бойынша пайдалануға тиіс.

Балаларды құрылғымен ойнамас үшін қадағалап отыру керек.

Қорек сымына зақым келсе, оның орнына арнайы сым немесе жинақты, өндіруші немесе уәкілетті қызмет көрсету орталығынан сатып алып салу керек. (Сымдары тұрақты орнатылатын құрылғы үлгісіне ғана қатысты)

Қорек сымы бүлініп қалса, қатерлі жағдай орын алмас үшін оны өндіруші немесе өндірушінің уәкілетті агенті немесе білікті адам ауыстыруға тиіс. (Қуат сымы бар құрылғы үлгісіне ғана қатысты)

Құрылғыны орнатып болғаннан кейін электр желісінен ағыту мүмкін болуға тиіс. Құрылғыны желіден ағыту үшін оның ашасы қол жететін жерде тұруға тиіс немесе сымға қолданыстағы ережеге сай айырып-қосқыш орнатылуға тиіс.



Құрылғы іске қосылып тұрғанда қызып кетеді. Пештің ішіндегі қыздырғыш элементтерге қол тиіп кетпес үшін абай болу керек.

⚠ **ЕСКЕРТУ:** Құрылғы жұмыс істеп тұрғанда қол жететін бөлшектері қызып тұруы мүмкін. Жас балаларды алыс ұстау керек.

Егер құрылғының бумен немесе өздігінен тазалау функциялары бар болса, төгіліп қалған заттарды бумен немесе өздігінен тазалау функциясын бастамай тұрып сүртіп, пеш ішінде ешбір ыдыс қалдыруға болмайды. (Тазалау функциясы бар үлгіге ғана қатысты)

Егер құрылғының өздігінен тазалау функциясы бар болса, өздігінен тазалау функциясы кезінде өздігінен тазаланатын беттер әдеттегіден ысып кетуі мүмкін, балаларды алыс ұстау керек. (Тазалау функциясы бар үлгіге ғана қатысты)

Осы пеште қолдану үшін ұсынылған температура істігін ғана пайдаланыңыз. (Температура істігі бар үлгіге ғана қатысты)

Бумен тазалағышты пайдалануға болмайды.

⚠ **ЕСКЕРТУ:** Электр қатеріне түсіп қалмас үшін, құрылғы шамын ауыстырар кезде оны электр желісінен ағытып алыңыз.

Түрлілі тазалағыш заттар немесе өткір металл қырғыштарды пеш есігінің шынысын тазалау үшін пайдаланбаңыз, себебі бұндай заттар шыны бетіне сызат түсіріп оның шытынап кетуіне алып келеді.

⚠ **ЕСКЕРТУ:** Құрылғы мен оның қол жететін бөліктері, құрылғыны пайдаланғанда қызып тұрады. Қыздырғыш элементтерге қол тиіп кетпес үшін абай болу керек. 8 жасқа толмаған балаларды, үнемі байқап отырмаған жағдайда құрылғыдан алыс ұстау керек.

Бұл құрылғыны 8 жасқа толған және одан асқандар ғана қолдануға тиіс және кембағал, сезім жүйесі дамымаған немесе ақыл-есі кем, құрылғыны қолдану тәжірибесі жоқ не қолдана білмейтін адамдар құрылғыны қауіпсіз қолдану, қатерлі жағдайлар туралы нұсқау алса немесе тиісті адамның қадағалауы бойынша пайдалануға тиіс. Балалар құрылғымен ойнамауға тиіс. Балалар үлкендердің қарауынсыз тазалау немесе күтім көрсету жұмыстарын орындамауға тиіс.

Құрылғының қол жететін беттерінің температурасы құрылғы жұмыс істеп тұрған кезде жоғары болуы мүмкін.

Жұмыс істеп тұрған құрылғының есігі немесе сыртқы беті ыстық болуы мүмкін.

Құрылғыны және қорек сымын 8 жасқа толмаған балалардан алыс ұстаңыз.

Бұл құрылғылар жеке тұрған таймер немесе қашықтан басқару құралының көмегімен басқарылмайды.

Майысқан жақтауы бар жағын көп мөлшерде тағам пісірген кезде салмақ теңгерімін сақтау үшін артқы жаққа қарай қойыңыз. (Үлгіге байланысты)

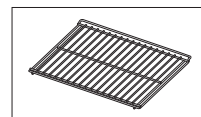

⚠ АБАЙ БОЛЫҢЫЗ

Тасымалдау барысында пешке нұқсан келсе, оны желіге қоспаңыз.

Құрылғыны электр желісіне тек уәкілетті электр маманы ғана қосуға тиіс.

Құрылғыда ақау пайда болса немесе оған нұқсан келсе, іске қосуға әрекеттенбеңіз.

Жөндеу жұмыстарын тек уәкілетті техник ғана орындауға тиіс. Жөндеу жұмысы дұрыс орындалмаса, өзіңізге немесе басқаларға қатерлі болуы мүмкін. Егер пешіңізді жөндеткіңіз келсе, SAMSUNG қызмет көрсету орталығына немесе дилеріңізге хабарласыңыз.

Электр сымдары мен кабельдерін пешке тигізбеу керек.

Пешті электр желісіне қолдануға рұқсат етілген айырып-қосқыш немесе сақтандырғыш арқылы жалғау керек. Көп бағытты адаптерді немесе ұзартқыш сымды ешқашан қолданбаңыз.

Құрылғыны жөндеу немесе тазалау қажет болса, міндетті түрді тоқ көзінен ажыратыңыз.

Пештің қасында орналасқан розеткаға электр құрылғыларын жалғаған кезде абай болыңыз.

Егер құрылғының бумен пісіретін функциясы бар болса, сумен жабдықтайтын түтікшеге нұқсан келген жағдайда құрылғыны іске пайдаланбаңыз. (Бу функциясы бар үлгіге ғана қатысты)

Су құятын түтікшеге сызат түссе не сынса, оны қолданбаңыз, жақын қызмет көрсету орталығына хабарласыңыз. (Бу функциясы бар үлгіге ғана қатысты)

Бұл пеш тек үйде тағам пісіруге ғана арналып жасалған.

Пеш іске қосылып тұрғанда, оның ішкі беті күйгізіп жіберерліктей ысып тұрады. Пештің қыздырғыш элементтеріне немесе ішкі бетіне салқындағанша қол тигізуге болмайды.

Пештің ішіне ешқашан тұтанғыш зат салып сақтауға болмайды.

Құрылғы ұзақ уақыт жоғары температурада жұмыс істеген кезде, оның беті қызып тұрады.

Тағам пісіру барысында есікті абайлап ашыңыз, себебі ыстық ауа және бу кенет шығып кетуі мүмкін.

Құрамына алкоголь қосылған тағамды пісірген кезде, алкоголь жоғары температурада буланып ұшып, егер пештің ыстық бөлшегіне тисе өрт шығуы мүмкін.

Өз қауіпсіздігіңізді қамтамасыз ету үшін, жоғары қысымдағы су бүріккіш немесе бумен тазалайтын құралдарды қолданбаңыз.

Пеш іске қосылып тұрған кезде, балаларды қауіпсіз жерде алыс ұстау керек.

Пицца тәрізді мұздатылған тағамды үлкен торға салып пісіру керек. Егер пісіру науасын қолдансаңыз, температураның айырмашылығының тым көп болғандығына байланысты деформацияланып қалуы мүмкін.

Ыстық тұрған пештің табанына су құймаңыз. Себебі эмаль қаптама бүлінуі мүмкін.

Тағам пісіру барысында пештің есігі жабық тұруға тиіс.

Пештің табанын алюминий фольгамен қаптамаңыз және оған пісіру науасын немесе қалбырын қоюға болмайды. Алюминий фольга қызудың шығуына бөгет жасап, нәтижесінде эмаль қаптама бүлінуі және тағам дұрыс піспей қалуы мүмкін.

Жеміс шырыны пештің эмаль қаптамасына кетпейтін дақ қалдыруы мүмкін. Өте сұйық қоспадан жасалған тортты пісіру үшін шұңғыл табаны қолданыңыз.

Пештің ашық тұрған есігінің үстіне тағам пісіретін ыдыстарды қоймаңыз.

Кішкене балаларды құрылғымен ойнамас үшін қадағалап отыру керек.

Есікті ашып-жапқан кезде балаларды алыс ұстаңыз, себебі олар есікке соғылып қалуы немесе саусақтарын есікке қыстырып алуы мүмкін.

Есікке сүйенбеңіз, отырмаңыз, ауыр зат қоймаңыз немесе оны баспаңыз.

Есікті шамадан тыс көп күшпен ашпаңыз.

⚠ ЕСКЕРТУ: Құрылғыны тағам пісіріп болғаннан кейін де электр тоғынан ажыратпаңыз.

⚠ ЕСКЕРТУ: Пеште тағам пісіп жатқан кезде есігін ашып қоюға болмайды.

ШАМДЫ АУЫСТЫРУ

⚠ Электр қатері бар! Пештің кез келген шамын ауыстырар алдында, төмендегі қадамдарды орындаңыз:

- Пешті сөндіріңіз.
- Пешті тоқ көзінен ажыратыңыз.
- Пештің жарықтама шамын және оның қалпағын, пештің табанына төселген шүберекке қойып қорғаңыз.
- Шамдарды SAMSUNG қызмет көрсету орталығынан сатып алуға болады.

Пештің артқы шамы

1. Қалпағын сағат бағытына қарсы бұрап ағытып, металл шығырығын, төсеме шығырығын алыңыз да, шыны қалпақты тазалаңыз. Егер қажет болса, шамды 25 ватт, 300 °С қызуға төзімді пеш шамына ауыстырыңыз.

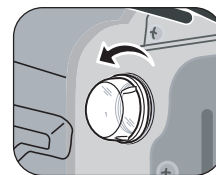

2. Қажет болса, шыны қалпақты, металл шығырық пен төсеме шығырықты тазалаңыз.
3. Металл шығырық пен төсеме шығырықты шыны қалпаққа салыңыз.
4. Шыны қалпақты 1-ші қадамды орындаған кезде алған жеріне салыңыз да, сағат тілінің бағытымен бұрап орнына салыңыз.

орнату

⚠ Орнатуға арналған қауіпсіздік нұсқаулары

Бұл пешті тек уәкілетті электр маманы ғана орнатуға тиіс. Құрылғыны электр желісіне, тиісті қауіпсіздікті қамтамасыз етуге қатысты ұсыныстарды орындай отырып жалғауға орнатушы міндетті.

- Пешті орнатқан кезде, оның кернеулі бөліктерінен сақтандыру керек.
- Пеш орнатылатын ас үй жиһазы DIN 68930 стандартында көрсетілген орнықтылық ережесінің талабына сай болуы керек.

Қуат қосылымы

Егер құрылғы электр желісіне аша арқылы жалғанбаса, қауіпсіздік стандарттарына сай келу үшін көп-полюсті айырып-қосқышпен (контакттарының арасы кем дегенде 3 мм) жабдықталуға тиіс. Қуат сымның (H05 RR-F немесе H05 VV-F, мин., 2,5 мм²) ұзындығы, тіптен пеш ас үй жиһазының алдыңғы жағындағы еденде тұрса да, пешті тоқ көзіне жалғау үшін жеткілікті болуға тиіс. Пештің артқы жағында орналасқан қуат қосылымы қақпағын бұрандамен бұрап ашыңыз да, кабель қапсырмасының бұрандаларын, қуат сымдарын тиісті ағытпаларға жалғар алдында босатыңыз. Пеш (\perp)-ағытпасы арқылы жерге қосылады. Сары және жасыл сымды (жерге қосылатын) бірінші жалғау керек және бұлар басқа сымдардан ұзын болуға тиіс. Егер пеш электр желісіне аша арқылы жалғанса, бұл аша тіптен пешті орнатып болғаннан кейін де қол жететін жерде тұруға тиіс. Samsung компаниясы жерге қосылмаған немесе теріс қосылған құрылғы үшін жауапкершілік көтермейді.

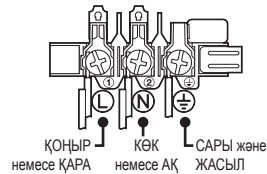

⚠ **ЕСКЕРТУ:** Орнату барысында қосылатын сымның қыстырылып қалуына және пештің ыстық бөліктеріне тиіп кетуіне жол бермеңіз.

Ас үй жиһазына орнату

Ас үй жиһазына кіріктіріп орнату керек болса, пештің үй жиһазының ішіндегі пластик беттері мен желім 90 °C градусқа және көршілес жиһаздарға жақын жерлері 75 °C градусқа төзімді болуға тиіс. Қызудың әсерінен пластик беттерге немесе желімдерге нұқсан келсе Samsung ешбір жауапкершілік көтермейді.

Пеш қойылатын ас үй жиһазының табанында желдеткіш саңылау болуға тиіс. Астыңғы сөре мен тірегіш қабырға арасында желдету үшін 50 мм бос орын қалдыру керек. Пешті пеш үстінің астына орнату керек болса, пеш үстін орнату бойынша нұсқауларды орындау керек.

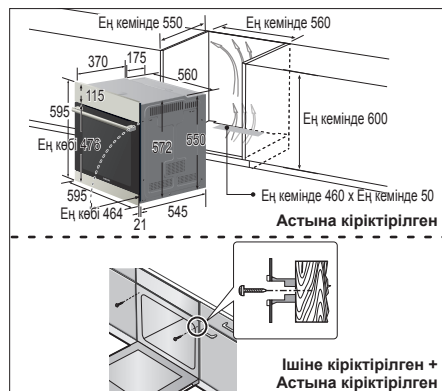
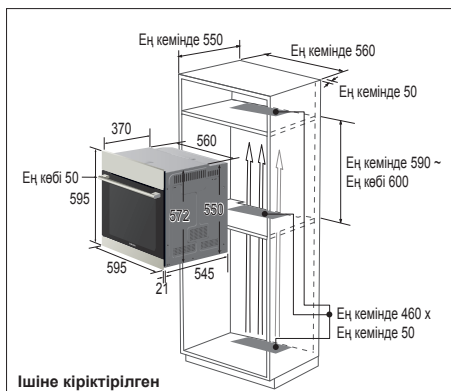

Құрылғыны ас үй жиһазына әбден итеріп кіргізіп, 2 бұранданың көмегімен пештің екі жағын әбден бекітіңіз. Құрылғы мен көршілес тұрған ас үй жиһазының арасында кем дегенде 5 мм орын қалуын қамтамасыз етіңіз.



Орнатып болғаннан кейін есіктен және пештің ішінен винил қорғағыш таспаны, жапсырғышты, қағаз бен керек-жарақтарды алыңыз. Пешті ас үй жиһазынан алатын кезде, пешті электр желісінен ағытып, екі жағындағы 2 бұранданы алыңыз.

⚠ ЕСКЕРТУ: Пеш кіріктіріліп орнатылатын ас үй жиһазының ауа айналып тұруға арналған, өлшемі кем дегенде суретте көрсетілгендей саңылауы болуға тиіс. Осы саңылауды ағаш жаңқаларымен бітемеңіз, себебі бұл желдетуге арналған саңылау.

🔧 Пештің алдыңғы сыртқы жағы, мысалы тұтқасы әр үлгіде әр түрлі болады. Бірақ пештің өлшемі суретте көрсетілгендей.

ЕСІКТІ АҒЫТЫП АЛУ

Пештің есігін әдетте алмай қолдану керек, дегенмен, пештің есігін мысалы, тазалау үшін алу керек болса, төмендегі нұсқауларды орындаңыз.

⚠ АБАЙ БОЛЫҢЫЗ: Пештің есігі ауыр.

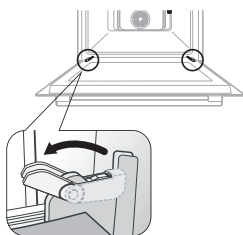

1. Есікті ашыңыз да, екі топсадағы қапсырмаларды түгел ашыңыз.

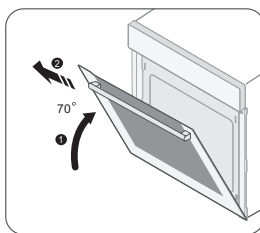

2. Есікті шамамен 70° бойынша жабыңыз. Есіктің екі жақтауының орта тұсынан қос қолдап ұстап, топсаларын ағытып алғанша тартып көтеріңіз.

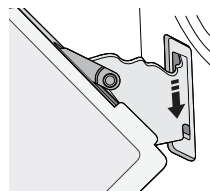

3. Тазалап болғаннан кейін есікті орнына салу үшін 1 және 2 қадамдарды кері ретпен орындаңыз. Топсаның қапсырмасын екі жағынан жабу керек.

ЕСІКТІҢ ШЫНЫСЫН АЛУ

Пештің есігі бірінен кейін бірі орналасқан шыны панельдерден тұрады. Шыны панельдерді алып тазалауға болады.

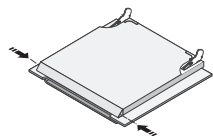

1. Есіктің сол жағы мен оң жағындағы түймешіктердің екеуін де басыңыз.

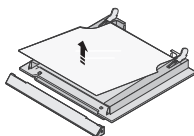

2. Қақпағын алыңыз да, есіктен 1-ші панельді алыңыз.

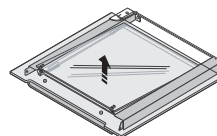

3. 2-ші панельді алып, беттерін жылы сумен немесе жуғыш затпен тазалаңыз да, жұмсақ, әрі таза шүберекпен құрғатып сүртіңіз.

🔧 2 EA бастап 4 EA үлгілерінің шынылары әр түрлі болады. Дегенмен, оларды ағытып алу және қайта құрастыру тәсілдері бірдей.

🔧 Ішкі 1-ші шыныны орнына қоярда, бедері бар жағын төмен бағыттата салыңыз.



ҚУАТТЫ АВТОМАТТЫ ТҮРДЕ ҮНЕМДЕУ ФУНКЦИЯСЫ

- Құрылғы функцияның ортасына келген кезде немесе уақытша тоқтап тұрған кезде ешбір функцияны таңдамасаңыз, функция біржола тоқтайды да, 10 минуттан кейін сағат көрсетіледі.



АТАЛҒАН ӨНІМДІ ДҰРЫС ПАЙДАЛАНУ (ЭЛЕКТР ҚУАТЫН ШЫҒЫНДАУ ЖӘНЕ ЭЛЕКТРОНДЫҚ ЖАБДЫҚ)

(Жеке қоқыс жинайтын жүйесі бар елдерге қатысты)

Өнімдегі, аксессуардағы немесе нұсқаулықтағы бұл таңбалау өнімді және оның электрондық аксессуарларын (мысалы, қуат беру құрылғысын, құлаққаптың, USB кабелін), олардың қызмет ету мерзімі өткен соң, үйде басқа мақсатта пайдалануға болмайтындығын білдіреді. Қалдықтардың бақыланбайтын пайдаланылуынан қоршаған ортаға немесе адам денсаулығына зиян келтірудің алдын алу үшін бұл заттарды басқа қалдық түрлерінен бөлек алып қойыңыз және оларды материалдық ресурстарды екінші рет пайдалану үшін қолданыңыз.

Үйде пайдаланушылар экологиялық қауіпсіз түрде қайта өңдеу үшін осы өнімді қай жерден және қалай алуға болатынын анықтау мақсатында, осы өнімді сатып алған жердегі ретейлермен немесе оның жергілікті кеңсесімен хабарласуы тиіс.

Іскерлік пайдаланушылар сату-сатып алу шартының талаптары мен ережелерін тексеру үшін өзінің жабдықтаушысымен хабарласуы тиіс. Осы өнім және оның электрондық аксессуарлары жойылатын басқа пайдаланған қаптамалармен араласып кетпеуі тиіс.

бөлшектері мен функциялары

ПЕШТИҢ БАСҚАРУ ТЕТІКТЕРІ



Алдыңғы жағы

Алдыңғы панельдің тот баспайтын темір, ақ, қара түсті және шыны тәрізді материалдан жасалған әр түрін таңдауға болады. Сапаны жақсарту мақсатында құрылғының сыртқы көрінісіне өзгеріс енгізілуі мүмкін.



Функция таңдау тетігі мен Уақытты басқару тетігі - батырма тетіктер. Басқаннан кейін бұрауға болады. (Опция)

ЖАБДЫҚТАРЫ



АБАЙ БОЛЫҢЫЗ: Керек-жарақтың бағыттағышқа дұрыс орнатылғанын тексеріңіз. Науаларды пештің табанынан кем дегенде 2 см алшақ қою керек, себебі эмаль қаптамаға нұқсан келеді.



ЕСКЕРТУ : Тағам және/не керек-жарақтарды пештен аларда өте сақ болыңыз. Ыстық тағам, пештің беті мен керек-жарақтарына тисеңіз, күйіп қалуыңыз мүмкін!



Пісіру науасы (опция)

Пісіру науасын торт, печенье және басқа кондитер да өнімдерін дайындау үшін қолдануға болады.



Май жинайтын таба (опция)

Май жинайтын (терең) табаны, тағам қуыру үшін қолданса да болады. Бұны тағамның сұйығы пештің түбіне тамшыламас үшін кішкене тормен бірге қолдануға болады.

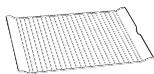

Кішкене тор(опция)

Кішкене торды тағамнан гриль жасау және қуыру үшін қолдануға болады. Бұл торды, тағамның сұйығы пештің түбіне тамшыламас үшін қойылатын май жинайтын табамен бірге қолдануға болады.

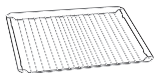

Үлкен тор (опция)

Үлкен торды тағамнан гриль жасау және қуыру үшін қолдануға болады. Сонымен қатар, кәстрөл және тағам пісіретін ыдыстарды қою үшін де қолдануға болады.

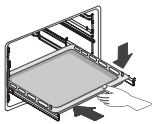

Сырғытпа бағыттауыш (опция)

- Торды, пісіру немесе қуыру науасын пешке салу үшін, алдымен сырғытпа жолдарды тартып шығарып бір деңгейге қойыңыз.
- Науаны немесе табаны бағыттағышқа қойып, пешке әбден кіргенше итеріңіз. Пештің есігін сырғытпа бағыттағыштарды пештің ішіне әбден итеріп кіргізгеннен кейін ғана жабыңыз.

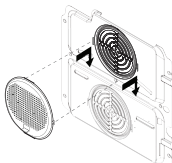
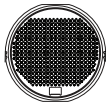

Май сүзгісі (опция)

- Май сүзгісі пештің ішкі арт жағында орналасады және желдеткішке, дөңгелек қыздырғышқа және пешке қоқыс тұрудан, май шашыраудан сақтайды.
- Ет пісірген кезде май сүзгісін қолдануды ұсынамыз. Кондитер өнімдерін пісірген кезде май сүзгісін әрқашан алып қойыңыз! Торт немесе тоқаш пісірген кезде сүзгі алынбаса, нәтижесі әжептәуір нашар болады.
- Егер автоматты пісіру бағдарламаларын қолданғанда сүзгі орнатылып тұрса, ол пісіру нәтижесін жақсарту үшін пісіру уақытын ұзартады.



пешті іске қосу тәсілі

УАҚЫТТЫ ОРНАТУ

Құрылғыны желіге алғаш қосардың алдында сағатты қойып алыңыз.

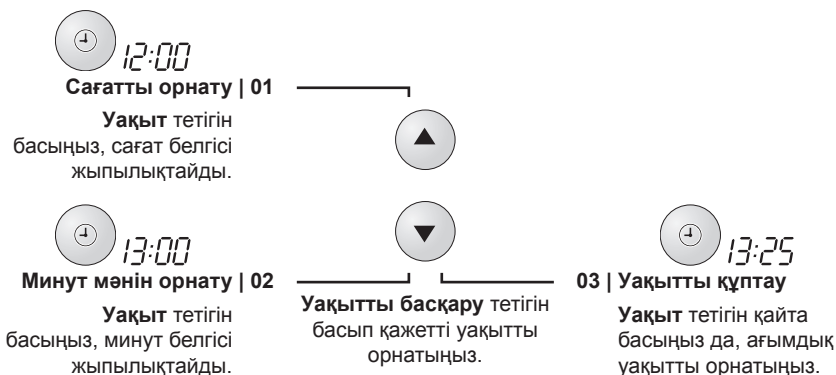

05 ПЕШТІ ІСКЕ ҚОСУ ТӘСІЛІ

ЕСКЕРТУ СИГНАЛЫН ОРНАТУ



Егер таймер жұмысын тоқтатқыңыз келсе, Ескерту сигналын 0:00 қалпына қоюыңызға болады. Жұмыс істеп тұрған кезде, ағымдық уақытты көрсету үшін Уақыт түймешігін басыңыз.

БАЛА АУІПСІЗДІГІ ФУНКЦИЯ СЫ

Бала ауіпсіздігі функциясын осу немесе сндіру шін Дабыл жне Уаыт тймешігін 3 секунд басып стап трыыз. Бала ауіпсіздігі лпыны белгісі осы функцияны осылып транын крсетеді.

АЛДЫН АЛА ЖЫЛДАМ ҚЫЗДЫРУ РЕЖИМІН ҚОЛДАНУ

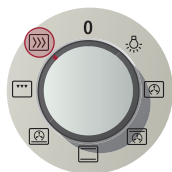

Егер **АЛДЫН АЛА ЖЫЛДАМ ҚЫЗДЫРУ** функциясын қолдансаңыз, температураны орнатылған мәнге дейін дереу көтеруіңізге болады. Бұл алдын ала қыздыру режимі орнағанға дейінгі күту режимін барынша азайтады.

АЛДЫН АЛА ЖЫЛДАМ ҚЫЗДЫРУ функциясын, температураны алдын ала қыздыру режимі аяқталмай тұрып тиісті мәнге қою үшін қолданыңыз. Содан кейін, пісіру режиміне ауыстырыңыз.

Дегенмен, тағамнан гриль жасау үшін **АЛДЫН АЛА ЖЫЛДАМ ҚЫЗДЫРУ** функциясын қолданудың қажеті жоқ.



ПІСІРУ РЕЖИМІН ҚОЛДАНУ



Пісіру режимін орнату | 01

Функция таңдау тетігін
қажетті пісіру режиміне
қойыңыз.

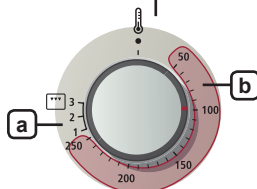



02 | Температураны орнату

Қажетті температураны
Темп. басқару тетігін
бұрап таңдаңыз.

- a** Гриль температурасы
1: Төмен
2: Орташа
3: Жоғары

- b** Гриль жасау режимінен
басқа режимнің бәріне
температура мәнін
орнатыңыз.

 Егер Гриль функциясын таңдап, температураны 50 °C және 250 °C аралығына қойсаңыз, немесе Қалыпты Пісіру режимін таңдап, температураны Гриль 1 және 3, немесе аралығындағы мәнге қойсаңыз, дыбысты сигнал естіледі де, қалқымалы хабар көрсетіліп, температураны қайта орнатуды ескертеді.

 Тек шам қосулы

Пеш функциялары

Конвекция режимі



Конвекция арқылы пайда болған қызуды, желдеткіштер пештің ішіне біркелкі таратады. Бұл функцияны мұздатылған тағамдар және тағам пісіру үшін қолдану керек.

Ұсынылатын температура: 170 °C

Үстіңгі қызу + Конвекция



Үстіңгі қыздырғыш элемент пен конвекция арқылы пайда болған қызуды, желдеткіштер пештің ішіне біркелкі таратады. Бұл функцияны тағам қуыру, мысалы, еттің сыртын кітірлек етіп қуыру үшін қолдану керек.

Ұсынылатын температура: 190 °C

Дәстүрлі пісіру режимі



Қызу үстіңгі және астыңғы элементтерден шығады. Бұл функцияны тағамның барлық дерлік түрлерін, әдеттегідей пісіру және қуыру үшін қолдануға болады.

Ұсынылатын температура: 200 °C

Астыңғы қызу және конвекция



Астыңғы қыздырғыш элемент пен конвекция арқылы пайда болған қызуды, желдеткіштер пештің ішіне біркелкі таратады. Бұл функцияны пицца, нан және торт пісіру үшін қолдану керек.

Ұсынылатын температура: 190 °C

Үлкен гриль



Қызу гриль жасалатын үлкен алаңнан шығады. Бұл функцияны лазанья тәрізді пісірме дайындауға және еттен гриль жасау үшін қолдануға болады.

Ұсынылатын температура: Орташа

Тағамдарды сынақтан өткізу

EN 60350 стандарты бойынша

Пісіру

Тағам пісіру үшін берілген ұсыныстар, алдын ала қыздырылған пешке арналған.

Тағамның түрі	Тағамдар және ескерімдер	Сөре деңгейі	Пісіру режимі	Темп. (°C)	Пісіру уақыты (мин.)
Кішкене кекс	Пісіру науасы	2	Дәстүрлі пісіру режимі	170-190	15-25
Майсыз қолсыма торт	Үлкен торға қойылған пісіру науасы (Қаптамасы баран түсті, ø 26 см)	1	Дәстүрлі пісіру режимі	160-180	25-35
Алма бөліші	Үлкен тор + пісіру науасы + 2 торт қалыбы (қаптамасы баран түсті, ø 20 см)	1 + 3	Конвекция режимі	170-190	80-100
	Үлкен тор + 2 торт қалыбы (қаптамасы баран түсті, ø 20 см)	1- келденең қойылған	Дәстүрлі пісіру режимі	180-200	75-90

Гриль жасау

Үлкен гриль функциясын қолданып, пешті бос күйінде 5 минут алдын ала қыздырып алыңыз. Бұл параметрді температураны ең үлкен мәнге қойып қолданыңыз.

Тағамның түрі	Тағамдар және ескерімдер	Сөре деңгейі	Пісіру режимі	Темп. (°C)	Пісіру уақыты (мин.)
Ақ наннан тост жасау	Үлкен тор	5	Үлкен Гриль	жоғары	1-ші: 1-2 2-ші: 1-1½
Бифбургер	Үлкен тор Терең таба (аққан май-сәлді жинау)	4 3	Үлкен Гриль	жоғары	1-ші: 7-10 2-ші: 5-8

тазалау және күтім көрсету

ҚОЛМЕН ТАЗАЛАУ



Тазалар алдында пеш пен пештің керек-жарақтарының салқын тұрғанын тексеріп алыңыз.

Пештің ішкі жасақтамасы

- Пештің ішін тазалау үшін, таза шүберек пен жұмсақ жуғыш затты немесе сабынды суды қолданыңыз.
- Есіктің тығыздағышын қолмен тазаламаңыз.
- Түрпілі тазалағыштарды немесе тазалағыш жөкелерді қолданбаңыз.
- Қатып қалған қоқысты тазалау үшін арнаулы пеш тазалағышты қолданыңыз.
- Пештің корпусын ыстық суды, жуғыш зат пен жұмсақ нейлон қылды шөткені қолданып тазалау керек. Жеміргіш заттарды, қатты шөткелерді, түрпілі жөке немесе шүберекті, темір жөкені, пышақ немесе басқа да жеміргіш құралмен тазалауға болмайды.

Пештің сырты

- Пештің сыртын тазалау үшін, таза шүберек пен жұмсақ жуғыш затты немесе сабынды суды қолданыңыз.
- Ас үй қағазымен немесе құрғақ сүлгімен құрғатыңыз.
- Қатты жөкені, жеміргіш немесе түрпілі құралдарды қолданбаңыз.

Пештің каталитті эмаль қабаты (опция)

Корпустың қара сұры каталитті эмальмен қапталған, алмалы қақпағының беткі қаптамасына, конвекция арқылы қыздырған кезде май жиналып, таралуы мүмкін. Бұндай қоқыстар пешті 200 °C және одан жоғары температурада, мысалы пісіру немесе қуыру кезінде қыздырғанда жанып кетеді. Температура неғұрлым жоғары болса, қоқыс соғұрлым тез жанады.

1. Пештің керек-жарақтарын түгел алыңыз.
2. Пештің ішкі беттерін, қолмен тазалау тарауында көрсетілген нұсқаулар бойынша түгел тазалаңыз.
3. Пешке астыңғы және үстіңгі қыздыру параметрін орнатыңыз.
4. Қызу параметрін 250 °C градусқа қойыңыз.
5. Пешті шамамен 1 сағат қосып қойыңыз. Уақыт шамасы, пештің қаншалықты ластанғанына байланысты. Қалған қалдықтар, кейін пешті жоғары температура бойынша қолданған кездері біртіндеп жойылады.

Алдыңғы жағы тоттанбайтын темірден жасалған пештер

- Темір жөкені, түрпілі жөке немесе басқа да жеміргіш заттарды қолданбаңыз. Бұлар пештің қаптамасын бүлдіруі мүмкін.

Алдыңғы жағы алюминий пештер

- Бетін жұмсақ таза шүберекпен немесе микроталшықтан жасалған шүберекті және терезе жууға арналған жұмсақ жуғыш затты қолданып баппен тазалаңыз.

Жабдықтары





- Пештің керек-жарақтарын қолданып болған сайын жуып, ас үй сүлгісімен құрғатып отырыңыз. Қажет болса, оңай тазалау үшін жылы сабынды суға 30 минут салып қойыңыз.

КЕПІЛДІК ЖӘНЕ ҚЫЗМЕТ КӨРСЕТУ

АҚАУЛЫҚ СЕБЕПТЕРІН АНЫҚТАУ

АҚАУЛЫҚ	ШЕШІМІ
Егер пеш қызбаса не істеуім керек?	<ul style="list-style-type: none"> Пеш іске қосылмай тұруы мүмкін. Пешті іске қосыңыз. Сағат орнатылмай тұруы мүмкін. Сағатты орнатыңыз ("Уақытты орнату" тарауын қараңыз). Қажетті параметрлердің орнатылғанына көз жеткізіңіз. Үйдегі сақтандырғыш жанып кетуі немесе айырып-қосқыш іске қосылып кетуі мүмкін. Сақтандырғышты ауыстырыңыз немесе желіні қайта орнатыңыз. Бұндай жағдай қайта орын алса, уәкілетті электр маманына хабарласыңыз.
Пештің функциясы мен температурасы орнатылса да, пеш қызбаса не істеуім керек?	<ul style="list-style-type: none"> Ішкі электр қосылымында ақау бар болуы мүмкін. Жергілікті қызмет көрсету орталығына телефон шалыңыз.
Ақаулық коды көрсетіліп, пеш қызбай тұрса не істеуім керек?	<ul style="list-style-type: none"> Ішкі электр қосылымында ақау бар болуы мүмкін. Жергілікті қызмет көрсету орталығына телефон шалыңыз.
Уақыт бейнебеті жыпылықтаса не істеуім керек?	<ul style="list-style-type: none"> Тоқ сөніп қалған. Сағатты орнатыңыз ("Уақытты орнату" тарауын қараңыз).
Пештің шамы жанбаса не істеуім керек?	<ul style="list-style-type: none"> Пештің шамында ақау бар. Пештің шамын ауыстырыңыз ("Шамды ауыстыру" тарауын қараңыз).
Пештің желдеткіш параметрі орнатылмаса да, іске қосылып кетсе не істеуім керек?	<ul style="list-style-type: none"> Пештің желдеткіші, пешті қолданғаннан кейін пеш салқындағанша жұмыс істеп тұра береді. Желдеткіш пеш суығаннан кейін де жұмыс істей берсе, жергілікті қызмет көрсету орталығына телефон шалыңыз.



АҚАУЛЫҚ ЖӘНЕ ҚАУІПСІЗДІК КОДТАРЫ

КОДЫ	АҚАУЛЫҚ	ШЕШІМІ
 	Ақаулық коды пеш нашар жұмыс жасағандықтан және қауіпсіздікке қатысты мәселе орын алғандықтан көрсетілуі мүмкін. Пешті қолдануды дереу тоқтатыңыз.	SAMSUNG қызмет көрсету орталығына телефон шалыңыз.
	АВТОМАТТЫ СӨНДІРУ Пеш орнатылған температура бойынша ұзақ уақыт жұмыс жасаған.	Пешті сөндіріп, тағамды алыңыз. Пешті қайта қолданар алдында суытып алыңыз.
	Егер режимге сай келетін температураны таңдамасаңыз.	Режимге сай келетін температураны таңдаңыз. ("Алдын ала жылдам қыздыру режимін қолдану" тарауын қараңыз)

1) * барлық нөмірлер мен қаріптерге қатысты.

ескертпе

Қалыпты жағдайда
қолдануға арналған
Қолдану мерзімі: 7 жыл

	Символ Кедендік одақтың 005/2011 техникалық регламентіне сәйкес қолданылады және осы өнімнің қаптамасын екінші рет пайдалануға арналмағанын және жоюға жататынын көрсетеді. Осы өнімнің қаптамасын азық-түлік өнімдерін сақтау үшін пайдалануға тыйым салынады.
	Символ қаптаманы жою мүмкіндігін көрсетеді. Символ сандық код және/немесе әріп белгілері түріндегі қаптама материалының белгісімен толықтырылуы мүмкін.

ескертпе



Өндіруші : Samsung Electronics Co., Ltd /
Самсунг Электроникс Ко., Лтд

Өндірушінің мекенжайы :
(Маетан-донг) 129, Самсунг-ро, Йонгтонг-гу, Сувон-си,
Гйонгги-до, Корея, 443-742

Зауыттың мекенжайы :
20230 313 Моо 1, Сухафибан 8 Роад, Срирача
Индастри Парк, Т. Бунг А. Срирача, Чонбури, Тайланд

Өнімнің өндірілген жердің атауы : Тайланд

Импорттаушы :
«SAMSUNG ELECTRONICS CENTRAL EURASIA»
(САМСУНГ ЭЛЕКТРОНИКС ЦЕНТРАЛЬНАЯ ЕВРАЗИЯ)
ЖШС: Қазақстан Республикасы, 050059, Алматы қ.,
Медеу ауданы, Әл-Фараби д-лы, 36-үй, 3, 4-қабат

“SAMSUNG ELECTRONICS CENTRAL EURASIA”
(САМСУНГ ЭЛЕКТРОНИКС ЦЕНТРАЛЬНАЯ ЕВРАЗИЯ)
Республика Казахстан, 050059, г. Алматы, Медеуский
район, пр. Аль-Фараби, д. 36, 3, 4 этажи

Сұрақтар немесе ұсыныстар пайда болған жағдайда төмендегі телефондаға хабарласыңыз

Мемлекет	Телефон	Желідегі мекені
RUSSIA	8-800-555-55-55	www.samsung.com/ru/support
GEORGIA	0-800-555-5555	www.samsung.com/support
ARMENIA	0-800-05-5555	
AZERBAIJAN	0-88-555-55-55	
KAZAKHSTAN	8-10-800-500-55-500(GSM: 7799, VIP care 7700)	
UZBEKISTAN	8-10-800-500-55-500	
KYRGYZSTAN	8-10-800-500-55-500	www.samsung.com/kz_ru/support
TADJIKISTAN	8-10-800-500-55-500	www.samsung.com/support
MONGOLIA	7-495-363-17-00	
BELARUS	810-800-500-55-500	
MOLDOVA	0-800-614-40	
UKRAINE	0-800-502-000	
		www.samsung.com/ua/support (Ukrainian) www.samsung.com/ua_ru/support (Russian)

DG68-00191F-03