

SAMSUNG

*Домашний кинотеатр
Combo DVD-VHS*

СНТ-500

Инструкция для пользователя

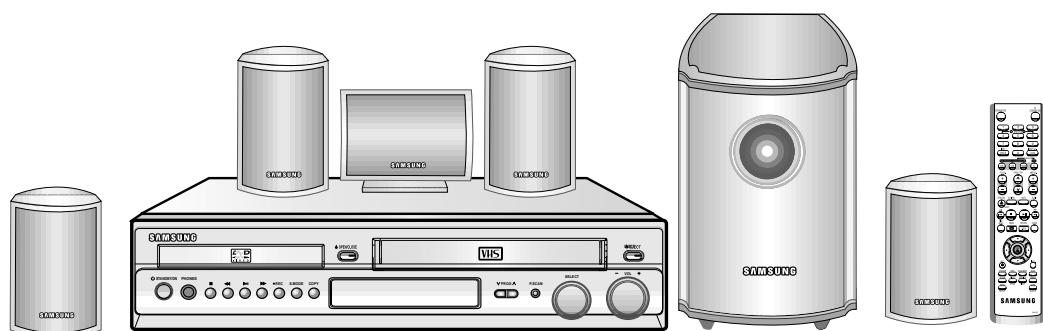

www.samsungvcr.com

VHS
PAL SECAM

| | |
|--|----|
| ◆ Введение | |
| ■ Инструкции по безопасности | 5 |
| ■ Типы и характеристики дисков | 6 |
| ◆ Знакомство с домашним кинотеатром Combo DVD-VHS | |
| ■ Вид домашнего кинотеатра спереди | 7 |
| ■ Вид домашнего кинотеатра сзади | 7 |
| ■ Инфракрасный пульт дистанционного управления | 8 |
| ■ Индикаторы на дисплее домашнего кинотеатра | 9 |
| ■ Принадлежности | 9 |
| ◆ Подключение вашего видеомэгнитофона | |
| ■ Принятие решения о том, как подключать ваш домашний кинотеатр | 10 |
| ■ Подключение вашего домашнего кинотеатра к телевизору с использованием коаксиального кабеля | 11 |
| ■ Подключение вашего домашнего кинотеатра к телевизору с использованием кабеля с разъемами SCART | 11 |
| ■ Подключение вашего домашнего кинотеатра к приемнику спутникового телевидения и к другой аппаратуре | 12 |
| ■ Автоматическая настройка на ТВ станции при включении | 13 |
| ■ Настройка телевизора на сигнал от вашего видеомэгнитофона | 14 |
| ■ Кнопки управления на передней панели | 15 |
| ■ Основные функции ТВ-тюнера | 16 |
| ■ Установка батарей в пульт дистанционного управления | 16 |
| ■ Копирование DVD-диска на видеомэгнитофон | 17 |
| ■ Установка даты и времени | 18 |
| ■ Выбор языка меню | 18 |
| ◆ Настройка вашего видеомэгнитофона | |
| ■ Автоматическая настройка на телевизионные станции | 19 |
| ■ Ручная настройка на телевизионные станции | 20 |
| ■ Удаление из памяти настройки на станцию | 21 |
| ■ Изменение таблицы настроек на станции | 22 |
| ■ Выбор стандарта (B/G-D/K) поднесущей частоты звука для высокочастотного выходного сигнала видеомэгнитофона | 23 |
| ■ Установка канала для выходного сигнала видеомэгнитофона | 23 |
| ■ Выбор соответствующей системы цветного телевидения | 24 |
| ■ Система стереофонического вещания NICAM | 24 |
| ■ Интеллектуальное управление изображением | 25 |
| ■ Увеличение времени записи с помощью системы ShowView | 26 |
| ■ Автоматическое выключение питания | 26 |
| ■ Информация на экране | 27 |
| ■ Выбор типа видеокассеты | 27 |
| ■ Автоматическое повторное воспроизведение | 28 |
| ■ Воспроизведение кассеты формата S-VHS | 28 |
| ◆ Запись телевизионных передач | |
| ■ Выбор скорости записи | 29 |
| ■ Защита видеокассеты с записью | 30 |
| ■ Немедленная запись на видеокассету | 30 |
| ■ Запись видеокассеты с автоматическим окончанием записи | 31 |

| | |
|--|----|
| ■ Использование системы ShowView | 32 |
| ■ Изменение информации, запрограммированной с использованием ShowView | 33 |
| ■ Использование функции программирования таймера | 34 |
| ■ Проверка запрограммированной записи | 35 |
| ■ Отмена запрограммированной записи | 35 |
| ◆ Воспроизведение | |
| ■ Воспроизведение видеокассеты | 36 |
| ■ Ручная подстройка изображения | 36 |
| ■ Выбор режима воспроизведения аудио сигнала | 37 |
| ■ Замедленное воспроизведение кассеты | 37 |
| ■ Воспроизведение эпизода с изменением скорости | 38 |
| ■ Поиск конкретного эпизода | 39 |
| ■ Использование счетчика ленты | 41 |
| ■ Подсоединение кабеля с разъемами RCA к входам аудио/ видеосигнала | 42 |
| ■ Использование функции "монтаж в режиме продолжения" | 43 |
| ■ Запись с другого видеомэгнитофона или видеокамеры | 43 |
| ■ Перезапись звука на ранее записанной кассете | 44 |
| ■ Управление телевизором с помощью пульта дистанционного управления домашнего кинотеатра | 45 |
| ◆ Функции DVD-проигрывателя | |
| ■ Выбор способа подключения | 46 |
| ■ Настройка языка | 47 |
| ■ Настройка аудиовыходов | 49 |
| ■ Настройка параметров изображения | 50 |
| ■ Настройка уровня родительского контроля | 51 |
| ■ Настройка параметров изображения | 51 |
| ■ Подключение к разъему S-Video (для DVD) | 52 |
| ■ Подключение к компонентному выходу (для DVD) | 53 |
| ■ Специальные функции при воспроизведении | 54 |
| ■ Выбор формата кадра (EZ View) | 55 |
| ■ Вывод на экран информации о диске (DVD/VCD/CD) | 57 |
| ■ Выбор желаемого ракурса изображения | 58 |
| ■ Выбор языка субтитров | 58 |
| ■ Повторное воспроизведение | 59 |
| ■ Использование функции увеличения изображения (диски DVD/VCD) | 60 |
| ■ Цитирование видеофрагмента/сюжета | 60 |
| ■ Выбор языка звукового сопровождения | 61 |
| ■ Использование функции "Закладка" (DVD/VCD) | 62 |
| ■ Воспроизведение дисков MP3 | 63 |
| ■ Воспроизведение WMA-файлов | 64 |
| ■ Воспроизведение дисков MP3/WMA | 65 |
| ■ Воспроизведение запрограммированной/ в случайном порядке | 66 |
| ■ Воспроизведение дисков Photo CD | 67 |
| ◆ Приложение : Подключение внешних устройств | |
| ■ Настройка времени задержки | 69 |
| ■ Замечания по установке громкоговорителей | 70 |
| ■ Режимы звучания | 72 |
| ■ Прослушивание радио | 73 |
| ■ Запоминание настроек на радиостанции | 74 |

◆ Устранение проблем

- Технические характеристики 75
- Проблемы и их устранение (видеомагнитофон) 76
- Руководство по устранению проблем (DVD-проигрыватель) 77

Данное руководство разделено на два раздела: описание видеомагнитофона и описание DVD-проигрывателя. Перед тем, как начать поиск нужной информации, посмотрите заголовок и убедитесь, что вы читаете нужный раздел.

СИМВОЛЫ



Нажать/Толкнуть



Нажать и удерживать



Важно



Примечание

① = Номер операции

Нижеследующие иллюстрации показывают меры предосторожности.



Символ молнии представляет собой знак, предупреждающий вас о наличии внутри данного изделия деталей, находящихся под опасным напряжением. НЕ ОТКРЫВАЙТЕ ИЗДЕЛИЕ. Обращайтесь к квалифицированному специалисту.

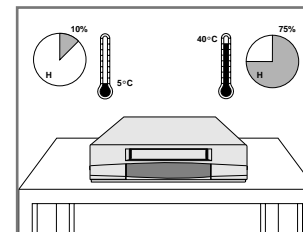

Не подвергайте изделие воздействию экстремальных температур (ниже 5°C или выше 40°C или экстремальной влажности воздуха (меньше 10% или больше 75%).

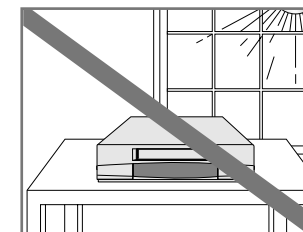

Не подвергайте изделие воздействию прямого солнечного света.

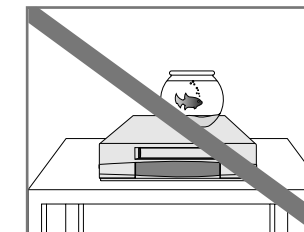

Не допускайте попадания на изделие никаких жидкостей.

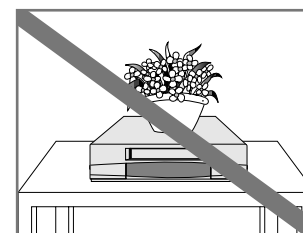

Не ставьте никакие предметы на изделие или пульт дистанционного управления.

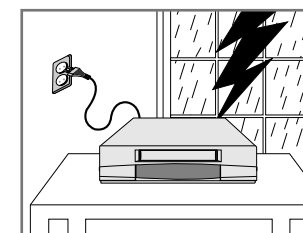

Во время грозы с молниями отсоедините изделие от сети переменного тока и от антенны.

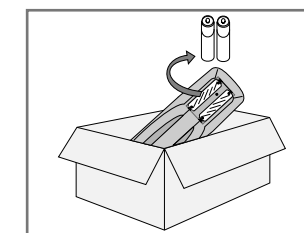



Если вы не будете пользоваться пультом дистанционного управления в течение длительного времени, выньте из него батареи и храните пульт в прохладном сухом месте.

ДАННОЕ ИЗДЕЛИЕ НЕ ПРЕДНАЗНАЧЕНО ДЛЯ ИСПОЛЬЗОВАНИЯ В ПРОМЫШЛЕННЫХ ЦЕЛЯХ

Типы и характеристики дисков

DVD-проигрыватель данного устройства может воспроизводить диски следующих типов, имеющие соответствующие логотипы:

| Типы дисков (логотипы) | Тип записи | Размер диска | Макс. время воспроизведения | Характеристики |
|---|---------------|--------------|--|--|
| DVD  | Аудио + Видео | 12 Cm | Односторонний 240 мин. Двухсторонний 480 мин. | <ul style="list-style-type: none"> DVD-диск обеспечивает великолепные изображение и звук благодаря использованию системы Dolby Digital и технологии компрессии MPEG2. Через экранное меню можно легко настроить различные параметры воспроизведения изображения и звука. |
| | | 8 Cm | Односторонний 80 мин. Двухсторонний 160 мин. | |
| VIDEO-CD  | Аудио + Видео | 12 Cm | 74 мин. | <ul style="list-style-type: none"> Звук такого же качества, как на компакт диске, изображение такого же качества, как на кассетах типа VHS за счет использования технологии компрессии MPEG1. |
| | | 8 Cm | 20 мин. | |
| AUDIO-CD  | Аудио | 12 Cm | 74 мин. | <ul style="list-style-type: none"> На старые долгоиграющие пластинки записывался аналоговый сигнал с большим уровнем искажений. На компакт диски аудио сигнал записывается в цифровом виде с лучшим качеством и с меньшими искажениями, при этом качество сигнала не ухудшается с течением времени. |
| | | 8 Cm | 20 мин. | |

• В некоторых случаях воспроизведение дисков CD-R, CD-RW и DVD-R будет невозможно из-за неподдерживаемого типа носителя или способа записи.

МАРКИРОВКА НА ДИСКАХ



• Региональный код DVD-дисков, которые вы можете воспроизводить на этом проигрывателе.

PAL

• PAL-система телевизионного вещания в Великобритании, Франции, Германии и т.д.



• Диск системы Dolby Digital.

STEREO

• Диск со стерео сигналом



• Диск с цифровым аудио сигналом



• Диск системы DTS (Digital Theater System)

- "DTS" and "DTS Digital Surround" являются зарегистрированными торговыми знаками компании Digital Theater Systems, Inc.
- Произведено по лицензии компании Dolby Laboratories. "Dolby", "Pro Logic" и символ "двойная буква D" являются торговыми знаками компании Dolby Laboratories.

Код региона, в котором возможно воспроизведение

Как в DVD-проигрывателе, так и в DVD-дисках используется специальное региональное кодирование. Чтобы диск можно было воспроизвести, эти региональные коды должны совпадать. Если коды не совпадают, диск не будет воспроизводиться.

Региональный код данного проигрывателя указан на его задней панели.

Вид домашнего кинотеатра спереди

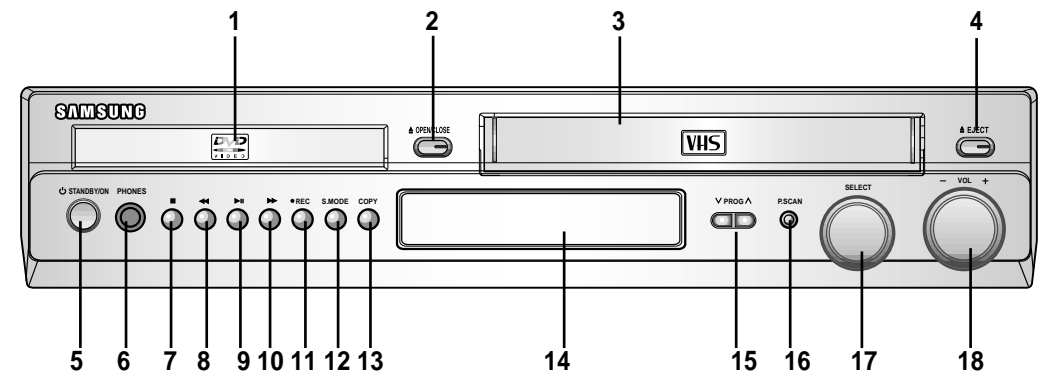

- | | | | |
|---|--------------------------------------|----|--|
| 1 | ДЕКА DVD-ПРОИГРЫВАТЕЛЯ | 9 | КНОПКА ВОСПРОИЗВЕДЕНИЕ/ПАУЗА |
| 2 | КНОПКА OPEN/CLOSE (ОТКРЫТЬ/ЗАКРЫТЬ) | 10 | КНОПКА ПЕРЕМОТКА ВПЕРЕД/ПЕРЕХОД ВПЕРЕД |
| 3 | ОТСЕК ДЛЯ ВИДЕОКАССЕТЫ | 11 | КНОПКА REC (ЗАПИСЬ) |
| 4 | КНОПКА EJECT (ИЗВЛЕЧЕНИЕ КАССЕТЫ) | 12 | КНОПКА SOUND MODE ("РЕЖИМ ЗВУЧАНИЯ") |
| 5 | КНОПКА STANDBY/ON (ГОТОВНОСТЬ/ВКЛ) | 13 | КНОПКА COPY (КОПИРОВАНИЕ) |
| 6 | ГНЕЗДО ДЛЯ НАУШНИКОВ | 14 | ДИСПЛЕЙ НА ПЕРЕДНЕЙ ПАНЕЛИ |
| 7 | КНОПКА СТОП | 15 | КНОПКИ ВЫБОРА ПРОГРАММЫ ^/ v |
| 8 | КНОПКА ПЕРЕМОТКА НАЗАД/ПЕРЕХОД НАЗАД | 16 | ПРОГРЕССИВНАЯ РАЗВЕРТКА |
| | | 17 | РУЧКА ВЫБОРА |
| | | 18 | РЕГУЛЯТОР ГРОМКОСТИ |

Вид домашнего кинотеатра сзади

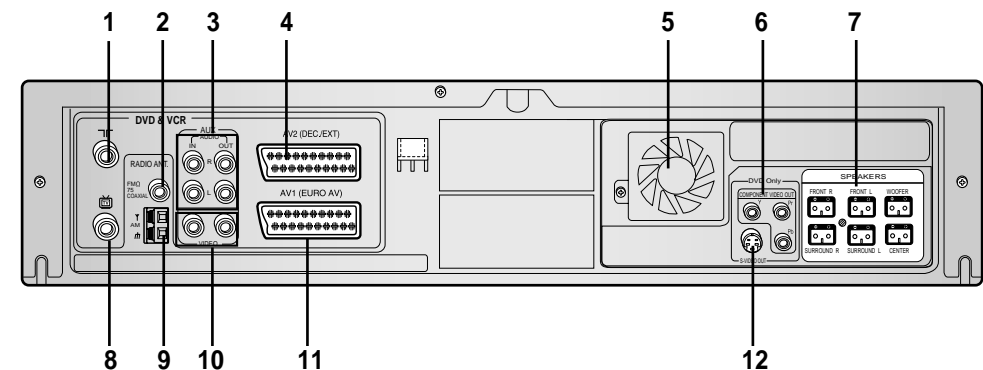

- | | | | |
|---|--|----|---|
| 1 | РАЗЪЕМ ДЛЯ ТЕЛЕВИЗИОННОЙ АНТЕННЫ | 7 | ГНЕЗДА ПОДКЛЮЧЕНИЯ ГРОМКОГОВОРИТЕЛЕЙ |
| 2 | ВХОДНОЕ ГНЕЗДО АНТЕННЫ FM | 8 | ВЫХОДНОЙ РАЗЪЕМ ДЛЯ ПОДКЛЮЧЕНИЯ ТЕЛЕВИЗОРА С ПОМОЩЬЮ КОАКСИАЛЬНОГО КАБЕЛЯ |
| 3 | ГНЕЗДА ДОПОЛНИТЕЛЬНОГО ВХОДА/ВЫХОДА ЛЕВОГО И ПРАВОГО КАНАЛОВ АУДИО СИГНАЛА | 9 | ГНЕЗДО АНТЕННЫ AM |
| 4 | ГНЕЗДО AV2 (АУДИО/ВИДЕО2) (ДЕКОДЕР/ВНЕШНИЙ ИСТОЧНИК) ТИПА SCART (EURO-21) | 10 | ГНЕЗДА ВИДЕОВХОДА И ВИДЕОВЫХОДА |
| 5 | ВЕНТИЛЯТОР ОХЛАЖДЕНИЯ | 11 | ГНЕЗДО ВХОД/ВЫХОД AV1 (АУДИО/ВИДЕО1) (EURO AV) ТИПА SCART (EURO-21) |
| 6 | КОМПОНЕНТНЫЙ ВЫХОД ВИДЕОСИГНАЛА | 12 | ВЫХОД-S-VIDEO |

Инфракрасный пульт дистанционного управления

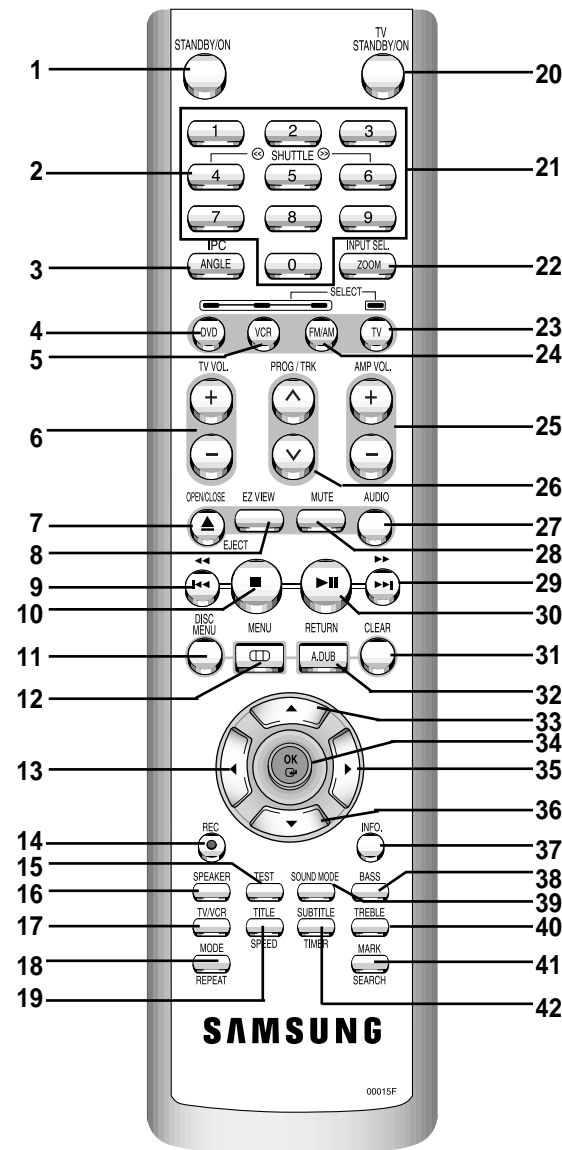

- 1 Кнопка ГОТОВНОСТЬ/ВКЛ
- 2 Кнопки челночного режима <</>>
- 3 Кнопка РАКУРС/ "ИНТЕЛЛЕКТУАЛЬНОЕ" УПРАВЛЕНИЕ ИЗОБРАЖЕНИЕМ
- 4 Кнопка DVD
- 5 Кнопка VCR
- 6 Кнопки РЕГУЛИРОВКИ ГРОМКОСТИ +/-
- 7 Кнопка "ОТКРЫТЬ/ЗАКРЫТЬ", Кнопка EJECT
- 8 Кнопка EZ VIEW
- 9 Кнопка "ПЕРЕМОТКА НАЗАД /ПЕРЕХОД НАЗАД"
- 10 Кнопка "СТОП"
- 11 Кнопка DISC MENU ("МЕНЮ ДИСКА")
- 12 Кнопка MENU ("МЕНЮ")
- 13 Кнопка "ВЛЕВО"
- 14 Кнопка REC ("ЗАПИСЬ")
- 15 Кнопка ВКЛЮЧЕНИЯ ТЕСТОВОГО СИГНАЛА
- 16 Кнопка SPEAKER SELECT (Выбор режима для громкоговорителей)
- 17 Кнопка TV/VCR
- 18 Кнопка MODE, Кнопка REPEAT ("ВЫБОР РЕЖИМА/ПОВТОР")
- 19 Кнопка TITLE/SPEED ("СУБТИТРЫ/СКОРОСТЬ")
- 20 Кнопка TV STANDBY/ON ("ТВ ВКЛЮЧЕНИЕ/ ГОТОВНОСТЬ")
- 21 ЦИФРОВЫЕ КНОПКИ 0-9
- 22 Кнопка ZOOM, (Увеличение), INPUT SEL (Выбор источника входного сигнала)
- 23 Кнопка TV(телевизор)
- 24 Кнопка FM/AM
- 25 Кнопка AMP VOLUME ("ГРОМКОСТЬ ВСТРОЕННОГО УСИЛИТЕЛЯ")
- 26 Кнопки PROG/TRK(^ , v) ("ПРОГРАММА/ПОДСТРОЙКА ТРЕКИНГА")
- 27 Кнопка AUDIO ("АУДИО")
- 28 Кнопка MUTE ("ВРЕМЕННОЕ ОТКЛЮЧЕНИЕ ЗВУКА")
- 29 Кнопка "ПЕРЕМОТКА ВПЕРЕД /ПЕРЕХОД ВПЕРЕД"
- 30 Кнопка ВОСПРОИЗВЕДЕНИЕ/ПАУЗА
- 31 Кнопка CLEAR ("УДАЛЕНИЕ")
- 32 Кнопка RETURN/A.DUB ("ВОЗВРАТ/ПЕРЕЗАПИСЬ ЗВУКОВОГО СОПРОВОЖДЕНИЯ")
- 33 Кнопка "ВВЕРХ"
- 34 Кнопка "ОК"
- 35 Кнопка "ВПРАВО"
- 36 Кнопка "ВНИЗ"
- 37 Кнопка INFO. ("ПОКАЗ ИНФОРМАЦИИ")
- 38 Кнопка "BASS" (Низкие частоты)
- 39 Кнопка SOUND MODE ("РЕЖИМ ЗВУЧАНИЯ")
- 40 Кнопка "TREBLE" (Высокие частоты)
- 41 Кнопка MARK(ЗАКЛАДКА), SEARCH (ПОИСК)
- 42 Кнопка SUBTITLE/TIMER ("СУБТИТРЫ/ТАЙМЕР")

Индикаторы на дисплее домашнего кинотеатра

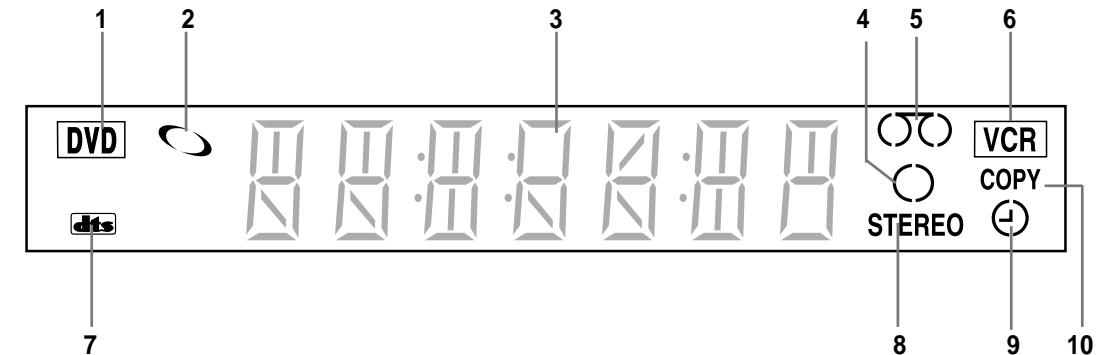

- 1 Активна дека DVD-проигрывателя
- 2 Загружаются данные с диска DVD или CD.
- 3 На дисплее видны время, показания счетчика, оставшееся время или активная дека
- 4 Идет запись (обычная или с таймером).
- 5 Вставлена кассета VHS
- 6 Активна дека видеомagneфона
- 7 Вставлен диск DVD со звуковой дорожкой стандарта DTS
- 8 Воспроизводится видеокассета VHS со звуковым сопровождением системы Hi-Fi Stereo (в текущей телепередаче или на видеокассете используется стереофоническое звуковое сопровождение)
- 9 Идет запись с таймером или такая запись запрограммирована.
- 10 Идет копирование с диска DVD на кассету VHS

Принадлежности

Вы только что приобрели домашний кинотеатр Combo DVD-VHS компании SAMSUNG. В комплект поставки вашего домашнего кинотеатра входят следующие принадлежности, которые вы найдете в коробке вместе с домашним кинотеатром.











Принятие решения о том, как подключать ваш домашний кинотеатр

Когда вы подключаете аудио или видео системы, необходимо учитывать различные факторы:

- ◆ Типы разъемов, имеющихся на вашей системе
- ◆ Соединены ли системы с домашним кинотеатром постоянно (например, приемник спутникового телевидения) или только время от времени (например, видеокамера).

Ваш домашний кинотеатр оборудован следующими разъемами:

| Разъем | Местоположение | Тип | Вход/ Выход | Рекомендуемое применение |
|----------------------------|--|---------------------------|------------------|---|
| Аудио/Видео1 (EURO AV) | Задняя панель  | SCART | Вход/ Выход ↔ | ◆ Телевизор ◆ Приемник спутникового телевидения ◆ Другой видеоманитон |
| Аудио/Видео2 Вход | Задняя панель  | SCART | Вход → | ◆ Приемник спутникового телевидения ◆ Другой видеоманитон |
| Выход Аудио | Задняя панель  | RCA аудио | Выход → | ◆ аудио система |
| AUX (дополнит.) | Задняя панель  | Audio/Video (аудио/видео) | Вход → | ◆ Audio in (аудиовход) ◆ Video in (видеовход) |
| Выход Видео | Задняя панель  | RCA | Выход → | ◆ ВИДЕО СИСТЕМА |
| Выход S-VIDEO | Задняя панель  | S-JACK | Выход → | ◆ Выход S-Video (только DVD) |
| ВЫХОД НА ТЕЛЕВИЗОР | Задняя панель  | 75 Ом коаксиальный | Выход → | ◆ Телевизор |
| АНТЕННЫЙ. ВХОД телевидения | Задняя панель  | 75 Ом коаксиальный | Вход → | ◆ Антенна ◆ Сеть кабельного телевидения ◆ Приемник спутникового телевидения |
| Вход FM и AM антенны | Задняя панель  | 75 Ом коаксиальный | Вход → | ◆ FM Антенна ◆ AM Антенна |

Перед подсоединением аудио или видео системы к вашему домашнему кинотеатру всегда удостоверьтесь в том, что питание всех компонентов выключено.



За более подробными инструкциями по подключению и мерам предосторожности, которые следует выполнять при подключении, обращайтесь к документации, входящей в комплект поставки вашего оборудования.

Подключение вашего домашнего кинотеатра к телевизору с использованием коаксиального кабеля

Чтобы принимать телевизионные передачи, телевизионный сигнал должен приниматься от одного из следующих источников:

- ◆ Наружная антенна
- ◆ Комнатная антенна
- ◆ Сеть кабельного телевидения
- ◆ Приемник спутникового телевидения

Перед подсоединением кабелей убедитесь в том, что питание и телевизора, и домашнего кинотеатра выключено.

- 1 Отсоедините от телевизора кабель, идущий от антенны или сети кабельного телевидения.
- 2 Подсоедините этот кабель к 75 Ом коаксиальному гнезду на задней панели вашего домашнего кинотеатра, маркированному символом .
- 3 Подсоедините входящий в комплект поставки коаксиальный кабель к гнезду  на вашем домашнем кинотеатре.
- 4 Соедините другой конец коаксиального кабеля с гнездом на телевизоре, к которому ранее была подключена антенна.
- 5 Если ваш телевизор оборудован соответствующими разъемами, то для обеспечения лучшего качества изображения и звука вы также можете подключить ваш домашний кинотеатр к телевизору с использованием кабеля с разъемами типа SCART (смотрите следующий раздел).

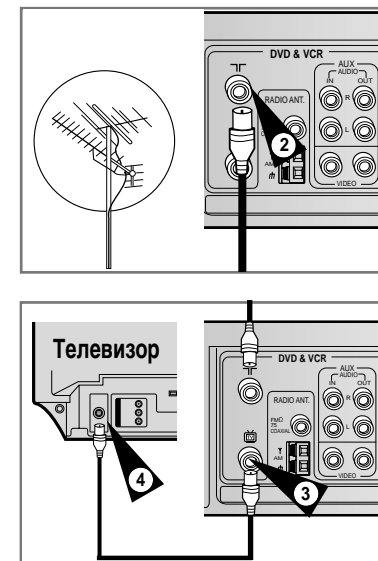

Подключение вашего домашнего кинотеатра к телевизору с использованием кабеля с разъемами типа SCART

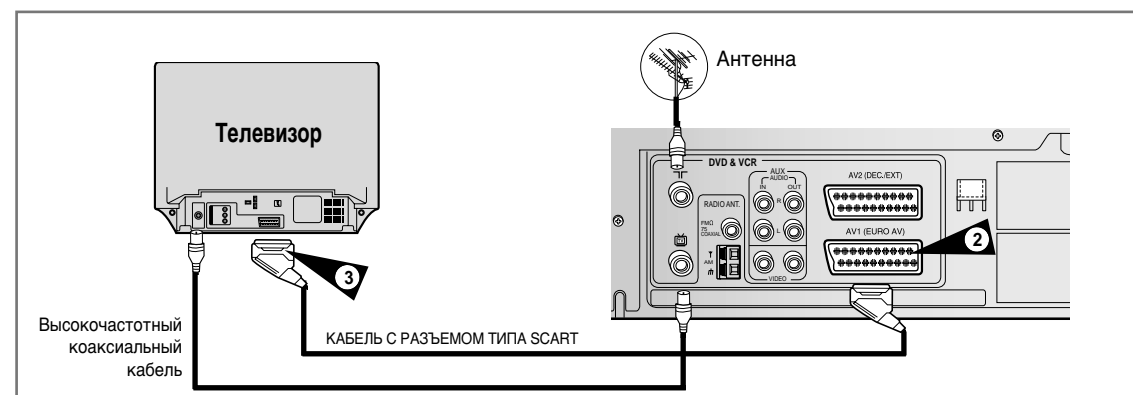

Если ваш телевизор оборудован соответствующими входными разъемами, вы также можете подключить ваш домашний кинотеатр к телевизору с использованием кабеля с разъемами типа SCART.

За счет этого вы:

- ◆ Получите изображение и звук более высокого качества
- ◆ Упростите процедуру настройки телевизора на сигнал от видеоманитона.

Вне зависимости от выбранного типа подключения, вы должны обязательно подсоединить коаксиальный кабель, входящий в комплект поставки. В противном случае вы не сможете принимать телевизионные передачи при выключенном домашнем кинотеатре.

Перед подсоединением кабелей убедитесь в том, что выключено питание и телевизора, и домашнего кинотеатра.

- 1 Подсоедините коаксиальный кабель, как указано в вышеприведенном разделе.
- 2 Подсоедините один конец кабеля с разъемом SCART к гнезду AV1 (EURO AV) на задней панели домашнего кинотеатра.
- 3 Соедините второй конец кабеля с соответствующими гнездами на телевизоре

Подключение вашего домашнего кинотеатра к приемнику спутникового телевидения и к другой аппаратуре

Вы можете подсоединить ваш домашний кинотеатр Combo DVD-VHS к приемнику спутникового телевидения или к другому видеомагнитофону с помощью кабеля с разъемом SCART, если на выбранном оборудовании имеются соответствующие разъемы. На нижеследующих иллюстрациях приведено несколько примеров возможного подключения.

1. AV1 (EURO AV): С помощью кабеля с 21-контактным разъемом типа SCART

Подсоедините кабель с разъемом SCART, подключенный к приемнику спутникового телевидения или другой аппаратуре, к гнезду AV1 (EURO AV) (Аудио/Видео1) на задней панели домашнего кинотеатра. Проведя это подключение, выберите источник сигнала, нажимая кнопку INPUT SEL (Выбор источник входного сигнала), пока в качестве источника сигнала не будет выбран вход AV1.

2. С помощью коаксиального ВЧ кабеля

при таком подключении необходимо настроить канал, на частоте которого подается сигнал от приемника спутникового телевидения. Выходной ВЧ канал приемника спутникового телевидения должен быть перестроен так, чтобы отстроиться от 36 канала, частота которого используется видеомагнитофоном, например, этот канал может быть перестроен на частоту 39 канала.

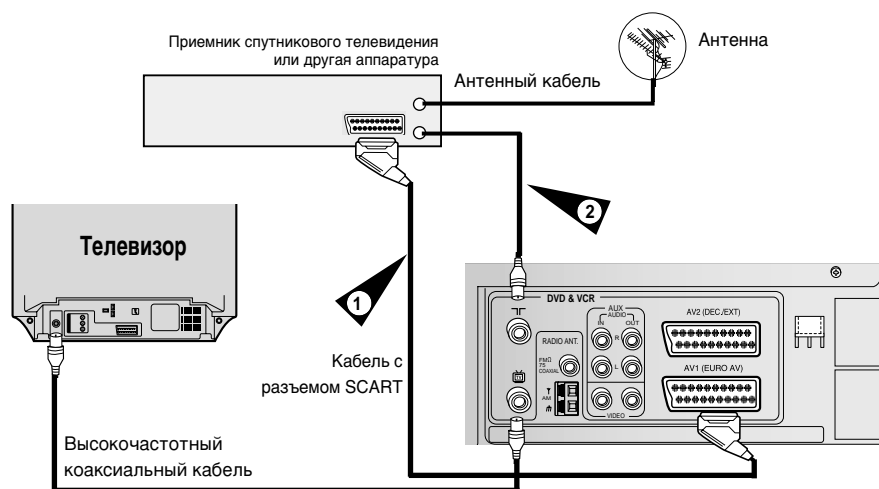

1. AV2 IN: С помощью кабеля с 21-контактным разъемом типа SCART

Подсоедините кабель с разъемом SCART, подключенный к приемнику спутникового телевидения или другой аппаратуре, к гнезду AV2 (DEC./EXT.) на задней панели домашнего кинотеатра.

Проведя это подключение, выберите источник сигнала, нажимая кнопку INPUT SEL (Выбор источник входного сигнала), пока в качестве источника сигнала не будет выбран вход AV2.

2. С помощью коаксиального ВЧ кабеля

при таком подключении необходимо настроить канал, на частоте которого подается сигнал от приемника спутникового телевидения. Выходной ВЧ канал приемника спутникового телевидения должен быть перестроен так, чтобы отстроиться от 36 канала, частота которого используется видеомагнитофоном, например, этот канал может быть перестроен на частоту 39 канала.

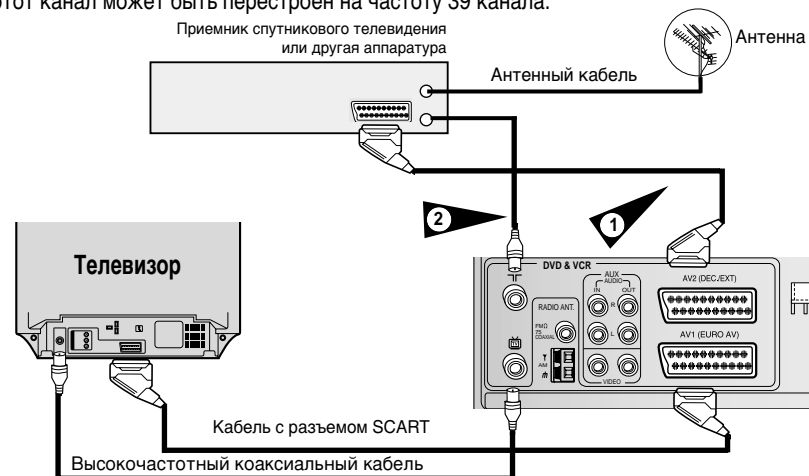

Автоматическая настройка на ТВ станции при подключении

При первом включении в сетевую розетку ваш видеомагнитофон автоматически настроится на телевизионные (ТВ) станции. Настройки на ТВ станции будут сохранены в памяти системы. Этот процесс займет несколько минут. После этого ваш видеомагнитофон будет готов к использованию.

- 1 Подсоедините коаксиальный кабель, как показано на стр. 11.
- 2 Подсоедините домашний кинотеатр к сетевой розетке.
Результат: На экране телевизора появляется меню **Language Set** (Установка языка).
- 3 Нажатием кнопки ▲ или ▼ выберите желаемый язык для отображения информации на экране.
- 4 Нажмите кнопку ОК, чтобы сохранить в памяти видеомагнитофона выбранный язык.
Результат: Появляется сообщение об автоматической настройке.
- 5 Нажмите кнопку ОК, чтобы начать автоматический поиск ТВ станций.
 - ◆ Число станций, настройка на которые автоматически запоминается в памяти видеомагнитофона, зависит от числа найденных им станций.
- 6 После завершения автоматической настройки на телевизионные станции дважды нажмите кнопку MENU (Меню), чтобы выйти из меню.

➤ Автоматическую настройку на ТВ станции можно выполнить нажатием кнопки ■ (СТОП) на деке видеомагнитофона без загруженной кассеты и удержанием ее в течение 5 и более секунд.

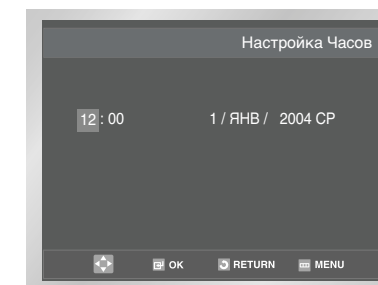
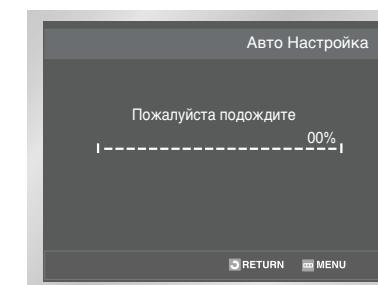
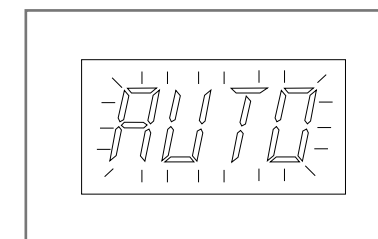
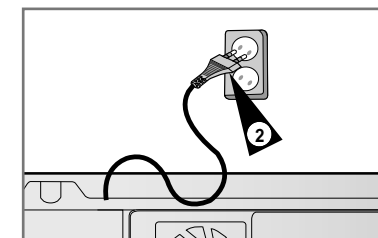
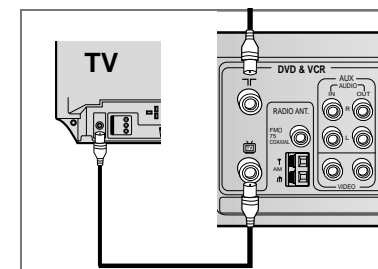

Настройка телевизора на сигнал от вашего видеомагнитофона

R

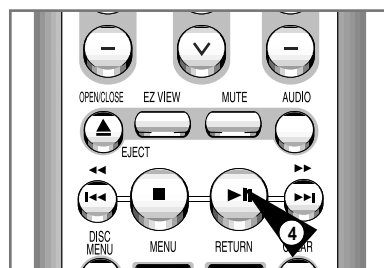
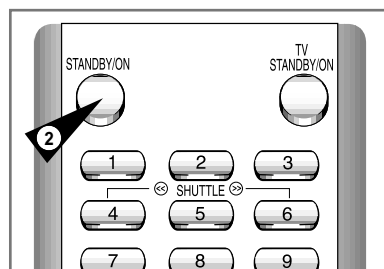

Вы должны настроить ваш телевизор на сигнал от видеомагнитофона только если вы не используете кабели с разъемами типа SCART.

➤ Для просмотра изображения от вашего видеомагнитофона при использовании кабелей с разъемами SCART, телевизор должен быть установлен в режим приема аудио/ видеосигнала от внешнего источника (AV).

- 1 Включите телевизор.
- 2 Включите домашний кинотеатр, нажав кнопку STANDBY/ON (Готовность/Вкл.) на передней панели домашнего кинотеатра или кнопку STANDBY/ON на пульте дистанционного управления.
- 3 Выберите на вашем телевизоре номер программы, который вы хотите выделить для просмотра сигнала от видеомагнитофона.
- 4 Загрузите видеокассету в видеомагнитофон. Убедитесь, что видеомагнитофон начал воспроизведение кассеты, в противном случае, нажмите кнопку ►II.
- 5 Включите в вашем телевизоре режим настройки на телевизионные станции или установите телевизор на прием сигнала на частоте 36-го телевизионного канала в диапазоне UHF (DMB).
- 6 Подстройте телевизор до получения четкого изображения и звука.
- 7 Если вы не можете найти изображение и звук или если видны помехи от какой-либо телевизионной станции, может оказаться необходимым изменить канал выходного сигнала видеомагнитофона (см. разделы "Установка канала для выходного сигнала видеомагнитофона" на стр. 23 и "Проблемы и их устранение" на стр. 76).
- 8 Когда изображение и звук стали совершенно чистыми, занесите в память телевизора настройку на этот канал под выбранным номером программы.
Результат: Этот номер программы теперь зарезервирован для просмотра сигнала от видеомагнитофона.

Кнопки управления на передней панели

R

В вашем домашнем кинотеатре Combo DVD-VHS используется одни и те же кнопки для управления обеими деками изделия. Для управления деками используются следующие кнопки.

- 1 **Кнопка Готовность/Вкл. (STANDBY/ON)**
Чтобы включить домашний кинотеатр Combo DVD-VCR, нажмите на пульте дистанционного управления (ДУ) или на передней панели кнопку STANDBY/ON.
- 2 **Кнопка DVD**
Для управления декой DVD-проигрывателя нажмите на пульте ДУ кнопку DVD.
◆ На дисплее передней панели включится индикатор DVD, показывая, что выбрана дека DVD-проигрывателя.
- 3 **Кнопка видеомагнитофона (VCR)**
Чтобы управлять декой видеомагнитофона, нажмите на пульте ДУ кнопку VCR (Видеомагнитофон).
◆ На дисплее передней панели включится индикатор VCR, показывая, что выбрана дека видеомагнитофона.
- 4 **КНОПКА ВЫБОРА ИСТОЧНИКА ВХОДНОГО СИГНАЛА**
Нажимайте кнопку INPUT SEL. (выбор источника входного сигнала) для последовательного перебора источников входного сигнала: ТВ-тюнер (Программа №...), AV1 (Аудио/видео вход 1 на задней панели), AV2 (Аудио/видео вход 2 на задней панели), AUX (Дополнительный аудио/видео вход на задней панели).
◆ Эта функция работает только если был выбран режим видеомагнитофона.

-
- **Перед использованием функций видеомагнитофона, описанных на стр. 19~45, нажмите на пульте дистанционного управления кнопку VCR для переключения в режим видеомагнитофона.**
 - **Перед использованием функций DVD-проигрывателя, описанных на стр. 46~68, нажмите на пульте дистанционного управления кнопку DVD для переключения в режим DVD-проигрывателя.**

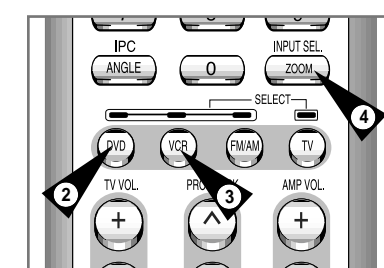
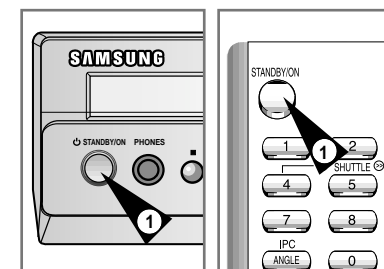

Основные функции ТВ-тюнера

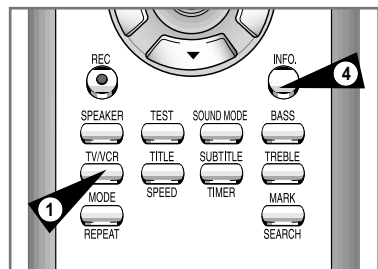

При просмотре телепередач через ТВ-тюнер, встроенный в домашний кинотеатр Combo DVD-VHS, используются следующие кнопки.

- 1 Кнопка TV/VCR**
Для переключения между тюнером вашего телевизора и встроенным тюнером домашнего кинотеатра.
- 2 Кнопка PROG \wedge/\vee**
Для перехода к следующему или предыдущему каналу.
- 3 Кнопка 0-9**
Для непосредственного выбора канала.
- 4 INFO.**
Для показа информации о канале, который вы в данный момент смотрите.
♦ Работает как в режиме DVD, так и в режиме видеомагнитофона

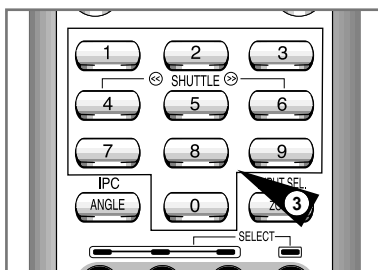
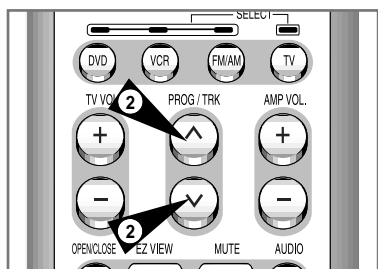

Установка батарей в пульт дистанционного управления

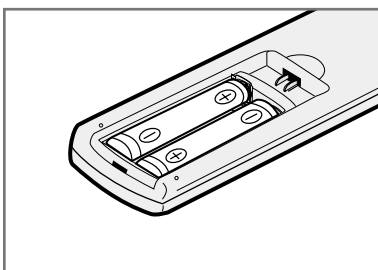
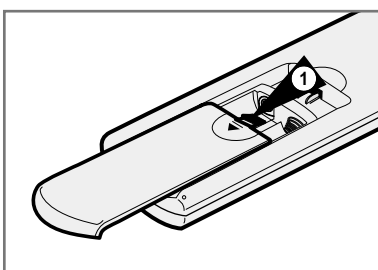

Вы должны установить или заменить батареи в пульте дистанционного управления, когда вы:

- ♦ Только что купили домашний кинотеатр.
- ♦ Обнаружили, что пульт дистанционного управления перестал правильно работать

- 1** Чтобы снять крышку отсека для батарей на нижней поверхности пульта, толкните ее в направлении, указанном стрелкой.
- 2** Установите две батареи типа AAA, RO3 или эквивалентные, обращая внимание на соблюдение полярности:
♦ + на батарее совместите с меткой "+" на пульте
♦ - на батарее совместите с меткой "-" на пульте
- 3** Возвратите крышку отсека для батарей на место, совместив ее с направляющими на пульте и сдвинув ее до упора.

- Не смешивайте батареи различного типа (например, марганцевые и щелочные (Alkaline)).
- ♦ Дата и время устанавливаются автоматически по сигналу, передаваемому станцией. Если сигнал слабый или искажен, автоматическая установка времени и даты может оказаться невозможной. В этом случае, их придется установить вручную.

Копирование DVD-диска на видеомагнитофон

Домашний кинотеатр Combo DVD-VHS позволяет делать запись с диска DVD на кассету VHS при помощи кнопки COPY (Копирование)



Диск DVD, защищенный от копирования, скопировать невозможно. Вам не удастся копировать диски DVD, закодированные с использованием системы защиты от копирования Macrovision®.

- 1 Вставьте диск**
Вставьте диск, с которого вы хотите сделать копию, в деку DVD-проигрывателя и закройте лоток.
- 2 Вставьте кассету VHS**
Вставьте чистую видеокассету VHS в деку видеомагнитофона.
- 3 Скопируйте диск DVD на кассету VHS**
Нажмите кнопку COPY (КОПИРОВАНИЕ) на передней панели домашнего кинотеатра.
♦ DVD-проигрыватель перейдет в режим воспроизведения, а видеомагнитофон перейдет в режим записи.
- 4 Остановка процесса копирования**
Когда воспроизведение диска DVD закончится, для прекращения записи нажмите на пульте ДУ кнопку VCR (видеомагнитофон), а затем кнопку STOP (СТОП).
♦ По окончании DVD-фильма необходимо вручную выключить запись, иначе воспроизведение диска DVD и запись могут начаться снова.



Копирование дисков DVD или VCD, записанных в системе NTSC, невозможно.

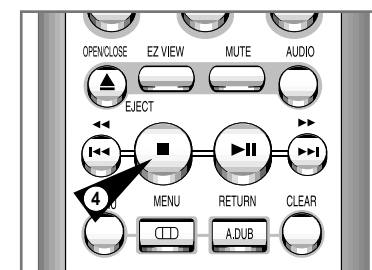
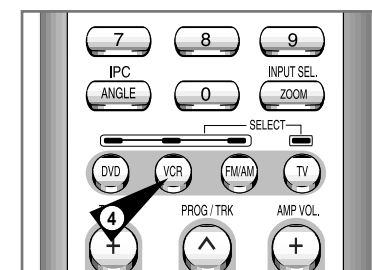
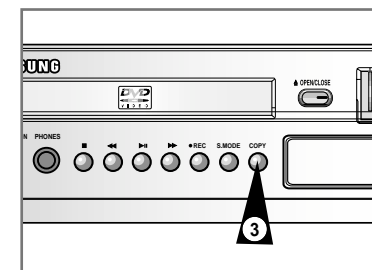
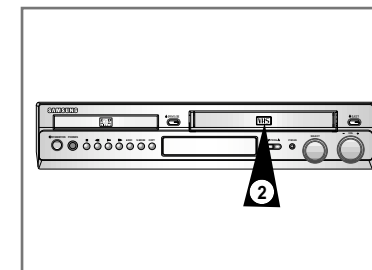
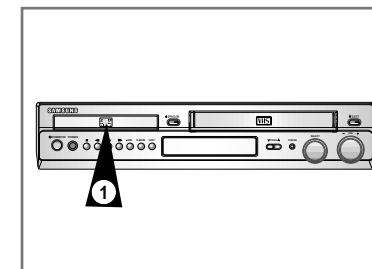

Установка даты и времени

В вашем домашнем кинотеатре имеются работающие в 24-часовой системе часы и календарь, используемые для того, чтобы:

- ◆ Автоматически останавливать запрограммированную запись
- ◆ Программировать ваш видеомагнитофон для автоматической записи телевизионной передачи

Вы должны установить дату и время, когда:

- ◆ Вы только что купили домашний кинотеатр

◆ Не забудьте перевести часы при переходе с зимнего времени на летнее время и наоборот.

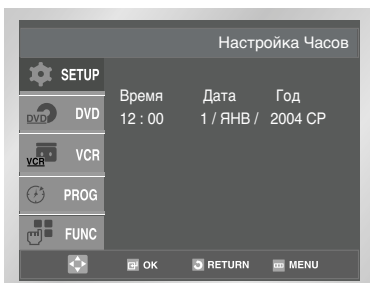
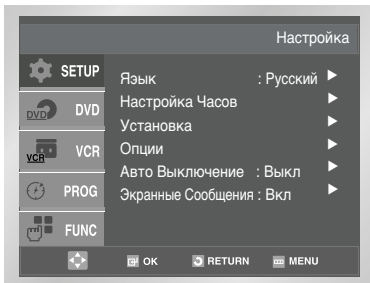

- 1 После нажатия кнопки MENU (Меню), нажмите кнопку ОК или ►.
Результат: Отображается меню Настройки.
- 2 Нажимайте кнопки ▲ или ▼ для выбора пункта меню "Настройка часов".
- 3 Нажмите кнопку ОК для вывода на экран соответствующего меню.
Результат: На экране появляется меню **Настройка Часов**.
- 4 Нажимайте кнопки ◀ или ▶ для выбора часов, минут, дня, месяца и года.
Результат: Выбранная опция будет выделена другим цветом.
- 5 Нажимайте кнопки ▲ или ▼ для увеличения или уменьшения соответствующей величины.
Результат: День недели показывается автоматически.
➤ Вы можете удерживать кнопку ▲ или ▼ в нажатом положении для быстрого изменения значений.
- 6 По окончании настройки нажмите кнопку RETURN три раза, чтобы выйти из меню.

Автоматическая настройка на телевизионные станции

VCR

Вам не нужно настраиваться на телевизионные станции, если вы уже настроились на них автоматически (см. раздел "Автоматическая настройка на ТВ станции при подключении" на стр. 13).

В вашем видеомагнитофоне имеется встроенный тюнер, используемый для приема телевизионных передач.

Для приема телевизионных передач вы должны настроиться на телевизионные станции через тюнер. Это может быть сделано:

- ◆ С помощью Автоматической настройки на ТВ станции при подключении (см. стр. 13)
- ◆ Автоматически
- ◆ Вручную (см. стр. 20).

Вы можете занести в память видеомагнитофона настройку максимум на 80 станций.

- 1 После нажатия кнопки MENU (Меню), нажмите кнопку ОК или ►.
Результат: Отображается меню Настройки.
- 2 Нажмите соответствующую кнопку ▲ или ▼ для выбора пункта меню **Установка**.
- 3 Нажмите кнопку ОК для вывода на экран соответствующего меню.
Результат: На экране появляется меню **Установка**.
- 4 Нажимайте соответствующую кнопку ▲ или ▼, пока не подсветится пункт меню **Авто Настройка**.
Нажмите кнопку ► для выбора этого пункта меню.
Результат: Появляется список стран.
- 5 С помощью кнопок ▲ или ▼ выберите в списке свою страну.
➤ Видеомагнитофон начинает поиск станций в соответствии с предустановленными настройками для выбранной вами страны.
- 6 Нажмите кнопку ОК
Результат: Появляется сообщение о том, что будут удалены все сохраненные в памяти настройки на телевизионные каналы.
- 7 Для запуска автоматической настройки нажмите кнопку ОК.
Результат: ◆ На экране телевизора мигает сообщение **пожалуйста подождите**
◆ Начинается поиск станций в первом диапазоне частот и первая найденная станция показывается на экране, а настройка на нее заносится в память.
◆ Затем видеомагнитофон ищет вторую станцию и так далее.
◆ После завершения процедуры автоматического поиска телевизионных станций видеомагнитофон автоматически переключается на первую из найденных станций.
➤ Количество станций, настройка на которые автоматически заносится в память видеомагнитофона, зависит от количества найденных им станций.
- 8 Если вы хотите отменить автоматическую настройку до ее завершения, нажмите кнопку MENU (Меню) для выхода из меню.

➤ После окончания процедуры автоматической настройки может оказаться, что настройка на некоторые станции запомнена более одного раза; выберите каналы с наилучшим качеством приема, а каналы, дублирующие настройку на станции, удалите (см. стр. 21).

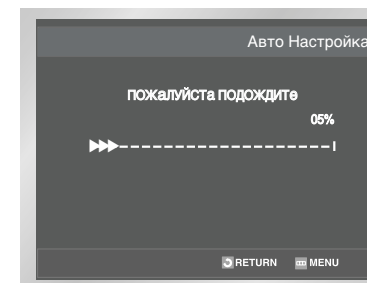
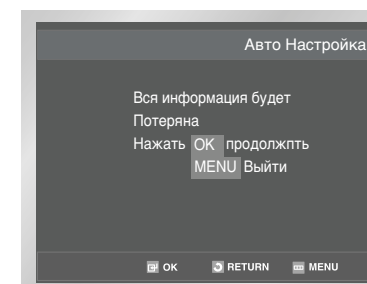
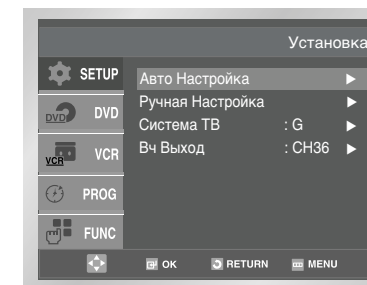
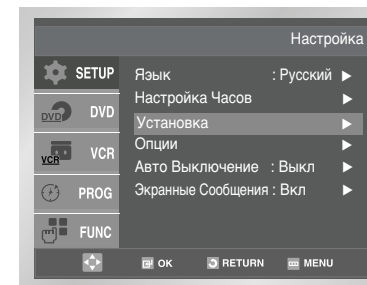

Выбор языка меню

Вы можете изменить язык, на котором информация отображается на экране.

- 1 После нажатия кнопки MENU (Меню), нажмите кнопку ОК или ►.
- 2 Нажимайте кнопки ▲ или ▼ для выбора пункта меню **Язык**, затем нажмите кнопку ОК или ►.
- 3 Установите указатель напротив желаемого языка, затем нажмите кнопку ОК.
- 4 По окончании настройки нажмите кнопку RETURN два раза, чтобы выйти из меню.

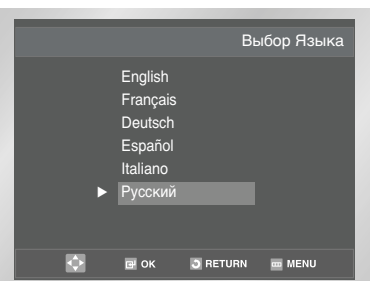
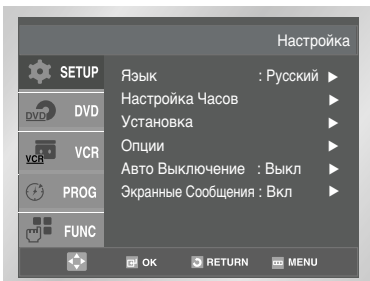

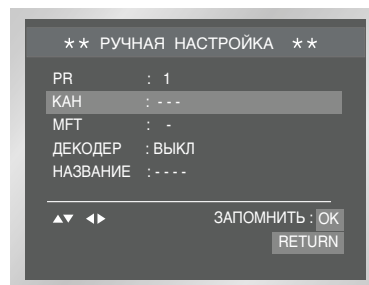
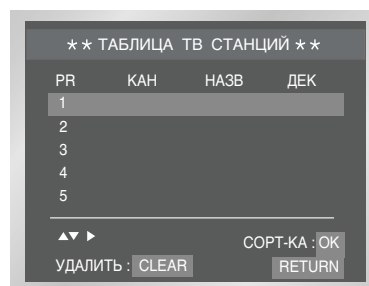
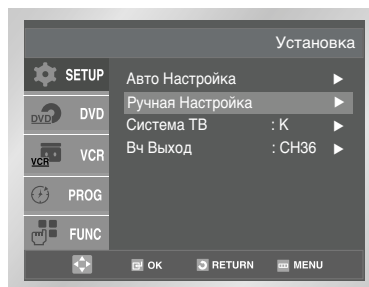
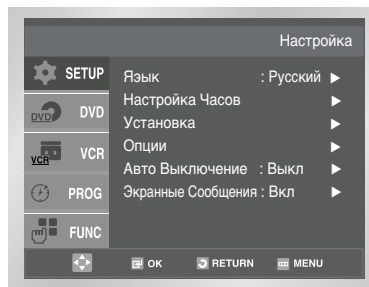

Вам не нужно настраиваться на телевизионные станции вручную, если вы уже настроились на них автоматически.

- 1 После нажатия кнопки MENU (Меню), нажмите кнопку OK или ►.
Результат: Отображается меню Настройки.
 - 2 Нажмите соответствующие кнопки ▲ или ▼ для выбора опции **Установка**.
 - 3 Нажмите кнопку OK для вывода на экран соответствующего меню.
Результат: Отображается меню **Установка**.
 - 4 Нажимайте соответствующую кнопку ▲ или ▼, пока не подсветится пункт меню **Ручная Настройка**.
 - 5 Нажмите кнопку OK или ► для выбора пункта меню Ручная настройка
Результат: На экране появляется меню **ТАБЛИЦА ТВ СТАНЦИЙ**.
 - 6 Нажимайте соответствующую кнопку ▲ или ▼, чтобы выбрать требующийся номер программы.
 - 7 Нажмите кнопку ► для настройки на телевизионную станцию.
Результат: На экране появляется меню **РУЧНАЯ НАСТРОЙКА**.
 - 8 Нажмите кнопку ◀ или ► для начала поиска станции.
Результат: Начинается поиск станций в диапазоне частот и передача первой найденной станции показывается на экране.
 - 9 Нажимайте соответствующую кнопку ▲ или ▼, пока не подсветится пункт меню **ДЕКОДЕР**.
 - 10 Нажимайте кнопку ► чтобы, при необходимости, включить или отключить использование декодера для данного канала.
 - 11 Чтобы изменить название программы, нажмите кнопку ►. Названия программ могут устанавливаться автоматически по сигналу, передаваемому станцией.
Результат: Первая буква названия мигает.
- | | |
|---|--|
| <p>12 Если вы...</p> <p>Желаете выбрать символ для записи названия</p> | <p>Тогда...</p> <p>Нажмите соответствующие кнопки ▲ или ▼, чтобы выбрать нужный символ (букву, цифру или символ "-").</p> |
| <p>Желаете перейти к следующему или предыдущему символу</p> | <p>Нажмите соответствующие кнопки ► или ◀.</p> |
- 13

| | |
|--|---|
| <p>Если вы...</p> <p>Желаете запомнить настройку на показываемую станцию</p> <p>Не желаете запоминать настройку на показываемую станцию</p> | <p>Тогда...</p> <ul style="list-style-type: none"> ◆ Нажимайте соответствующие кнопки ▲ или ▼, пока не выберете пункт меню MFT (Точная настройка). ◆ Нажмите кнопки ◀ или ►, чтобы подстроить изображение, если это необходимо. ◆ Нажмите кнопку OK для запоминания настройки на станцию. ◆ Нажимайте соответствующие кнопки ▲ или ▼, пока не выберете пункт меню КАН (Канал). ◆ Нажмите кнопки ◀ или ► для продолжения поиска в диапазоне частот и показа на экране передачи следующей станции. ◆ Вернитесь на начало Операции 9. |
|--|---|
 - 14 Повторяйте эту процедуру, начиная с Операции 9, до тех пор, пока не занесете в память настройку на все требующиеся станции.
 - 15 После завершения настройки три раза нажмите кнопку RETURN для выхода из меню.

Если вы запомнили настройку на станцию:

- ◆ **Которая вам не нужна**
- ◆ **Под неправильным номером программы,**

вы можете удалить настройку на эту станцию

- 1 После нажатия кнопки MENU (Меню), нажмите кнопку OK или ►.
Результат: Отображается меню Настройки.
- 2 Нажмите соответствующие кнопки ▲ или ▼ для выбора опции **Установка**.
- 3 Нажмите кнопку OK для вывода на экран соответствующего меню.
Результат: Отображается меню **Установка**.
- 4 Нажимайте соответствующую кнопку ▲ или ▼, пока не подсветится пункт меню **Ручная Настройка**.
- 5 Нажмите кнопку OK для выбора этого пункта меню.
Результат: На экране появляется меню **ТАБЛИЦА ТВ СТАНЦИЙ**.
- 6 Нажимайте соответствующую кнопку ▲ или ▼ до тех пор, пока не выберете станцию, настройку на которую требуется удалить (PR).
- 7 Нажмите кнопку CLEAR (Удаление).
- 8 Повторяйте эту процедуру, начиная с Операции 6, до тех пор, пока не удалите из памяти настройку на все ненужные станции.
- 9 После завершения четыре раза нажмите кнопку RETURN для выхода из меню.

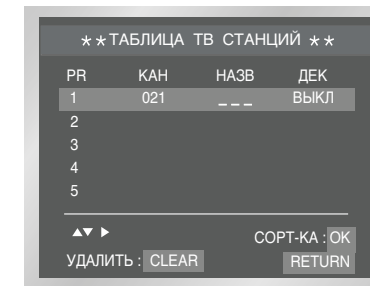
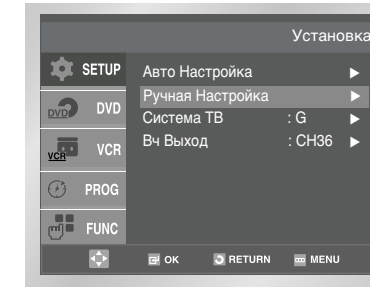
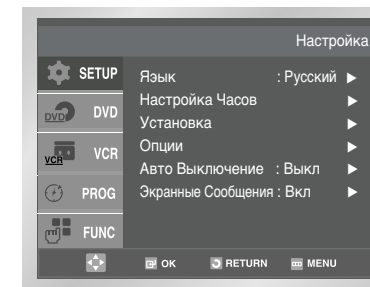

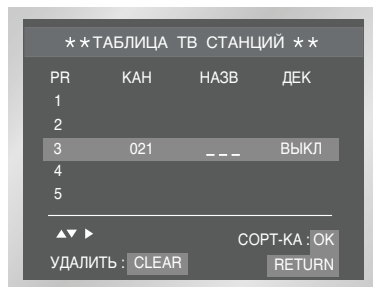
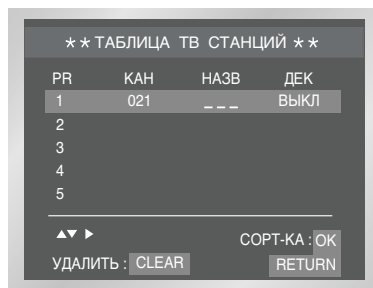
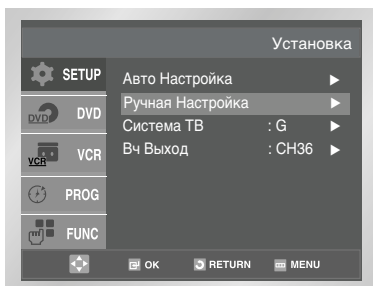
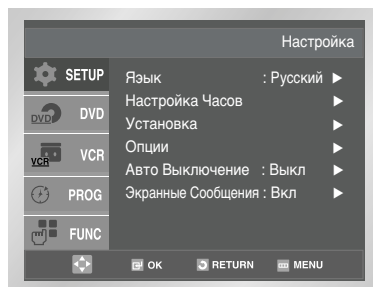

Вы можете по своему вкусу перегруппировать станции, настройка на которые занесена в память видеомэгнофона, присвоив им желаемые номера программ.

- 1 После нажатия кнопки MENU (Меню), нажмите кнопку ОК или ►.
Результат: Отображается меню Настройки.
- 2 Нажмите соответствующие кнопки ▲ или ▼ для выбора опции **Установка**.
- 3 Нажмите кнопку ОК или ► для выбора этой опции.
Результат: Отображается меню **Установка**.
- 4 Нажимайте соответствующую кнопку ▲ или ▼, пока не подсветится пункт меню **Ручная Настройка**. Затем нажмите кнопку ► для выбора этого пункта меню.
Результат: На экране появляется меню **ТАБЛИЦА ТВ СТАНЦИЙ**.
- 5 Нажимайте соответствующую кнопку ▲ или ▼ до тех пор, пока не выберете нужную станцию, настройка на которую занесена в память.
Результат: Одновременно с этим на экране показывается передача, показываемая в данный момент этой станцией.
- 6 Чтобы изменить присвоенный станции номер программы нажмите кнопку ОК на пульте дистанционного управления (например, переместить ТВ станцию с присвоенного ей номера программы 1 на программу 3).
- 7 Нажимайте кнопку ▲ или ▼ до тех пор, пока не выберете номер программы, на который нужно переместить выбранную станцию. Затем снова нажмите кнопку ОК, чтобы поменять станции местами.
- 8 Вы можете изменить номер программы и для этой станции, повторив процедуру, начиная с Операции 5.
- 9 После завершения четыре раза нажмите кнопку RETURN для выхода из меню.

В зависимости от телевизора, к которому вы подключили видеомэгнофон, вы должны выбрать стандарт (K или G) поднесущей звука.

- 1 После нажатия кнопки MENU (Меню), нажмите кнопку ОК или ►.
Результат: Отображается меню Настройки.
- 2 Нажмите соответствующие кнопки ▲ или ▼ для выбора опции **Установка**.
- 3 Нажмите кнопку ОК или ► для выбора этой опции.
Результат: Отображается меню **Установка**.
- 4 Нажимайте кнопку ▲ или ▼ до тех пор, пока не будет выбран пункт меню **Система ТВ**.
- 5 Нажмите кнопку ► для выбора стандарта K или G.
- 6 По окончании настройки нажмите кнопку RETURN три раза, чтобы выйти из меню.

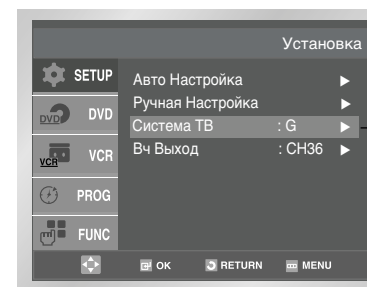
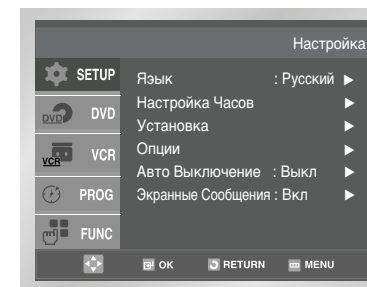

Если на изображении видны помехи или если ваш телевизор не может найти изображение от видеомэгнофона, возможно вам нужно изменить канал для выходного сигнала вашего видеомэгнофона.

Вы можете изменить канал выходного сигнала видеомэгнофона также затем, чтобы подстроить частоту, на которой информация передается на вход телевизора.

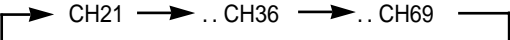
- 1 После нажатия кнопки MENU (Меню), нажмите кнопку ОК или ►.
Результат: Отображается меню Настройки.
- 2 Нажмите соответствующие кнопки ▲ или ▼ для выбора опции **Установка**.
- 3 Нажмите кнопку ОК или ► для выбора этой опции.
Результат: Отображается меню **Установка**.
- 4 Нажимайте кнопку ▲ или ▼, пока не выберете пункт меню **Вч Выход**.
- 5 Выберите требуемый канал вывода (CH21~CH69) нажатием кнопок ОК или ►.

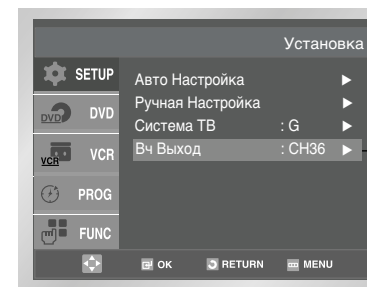
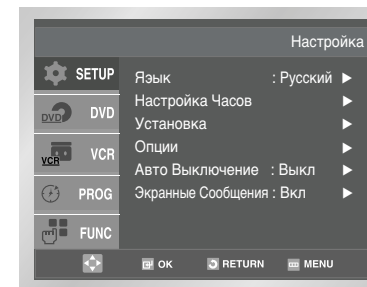
- 6 По окончании настройки нажмите кнопку RETURN три раза, чтобы выйти из меню. После этого вновь настройте ваш телевизор на сигнал от видеомэгнофона (см. стр. 14).

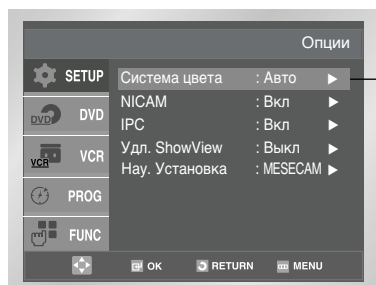
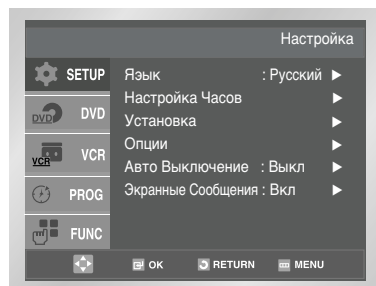

CH 21
: CH 36
: CH 69



АВТО
PAL
SECAM
MESECAM
BW

Перед записью или воспроизведением видеокассеты вы можете выбрать требующуюся систему цветного телевидения. В противном случае, выберите значение AUTO (Автоматический выбор), и система цветного телевидения будет выбрана автоматически.

- При воспроизведении видеокассеты, система цветного телевидения для нее выбирается автоматически.
- ◆ При воспроизведении на этом видеоманитоне кассеты, записанной в системе NTSC, устанавливайте систему цветного телевидения в зависимости от вашего телевизора.
Если у вашего телевизора имеется только система PAL, выберите систему NTPB (просмотр сигнала NTSC на телевизоре PAL).
Если у вас мультисистемный телевизор (совместимый с системой NTSC 4.43), выберите NT 4.43, и вы сможете записывать передачи в системе NTSC 4.43.

- 1 После нажатия кнопки MENU (Меню), нажмите кнопку ОК или ►.
Результат: Отображается меню Настройки.
- 2 Нажмите соответствующие кнопки ▲ или ▼ для выбора пункта меню **Опции**.
- 3 Нажмите кнопку ОК для вывода на экран соответствующего меню.
Результат: На экране появляется меню **Опции**.
- 4 Нажимайте соответствующую кнопку ▲ или ▼ до тех пор, пока выберете пункт меню **Система цвета**.
- 5 Нажимайте кнопку ► для выбора АВТО→PAL→SECAM→MESECAM→BW (Ч/Б).

| | |
|------|---|
| АВТО | При воспроизведении кассеты видеоманитон автоматически выбирает систему цветного телевидения. |
| В/В | Черно-белое изображение |

- 6 После завершения три раза нажмите кнопку RETURN для выхода из меню.

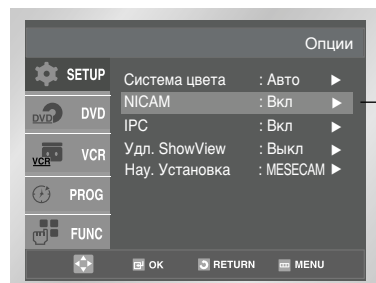
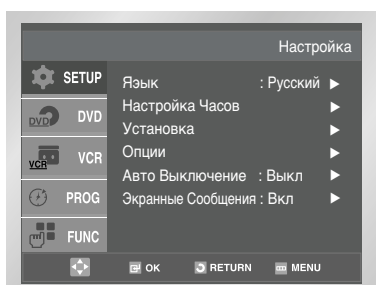

Вкл
Выкл

Программы, передающиеся в Формате NICAM, подразделяются на 3 типа: стереофонические программы NICAM, монофонические программы NICAM и двуязычные программы NICAM (дублирование на втором языке). Вещание в формате NICAM всегда предусматривает передачу стандартного монофонического звука, поэтому можно выбрать нужный режим звучания. См. стр. 37.

- 1 После нажатия кнопки MENU (Меню), нажмите кнопку ОК или ►.
Результат: Отображается меню Настройки.
- 2 Нажмите соответствующие кнопки ▲ или ▼ для выбора пункта меню **Опции**.
- 3 Нажмите кнопку ОК для вывода на экран соответствующего меню.
Результат: На экране появляется меню **Опции**.
- 4 Нажимайте соответствующую кнопку ▲ или ▼ до тех пор, пока выберете пункт меню **NICAM**.
- 5 Чтобы переключиться в режим... Нажимайте ОК или ►, пока...
"Моно" Для пункта меню NICAM не будет выбрано значение OFF (ВЫКЛ). При приеме программ со звуковым сопровождением в формате NICAM выбирайте это состояние, только если стереофонический звук искажается из-за плохих условий приема. В результате будет записан монофонический звук.
NICAM На экране не будет показано ON (Вкл). Обычно следует выбрать эту установку.
- 6 После завершения три раза нажмите кнопку RETURN для выхода из меню.

Возможность “интеллектуального” управления изображением позволяет вам автоматически регулировать резкость изображения по вашему вкусу.

- 1 Во время воспроизведения нажмите кнопку MENU (МЕНЮ) на пульте дистанционного управления.
- 2 Нажмите ОК или ►.
Результат: Отображается меню Настройки.
- 3 Нажимайте кнопки ▲, ▼ для выбора пункта меню Опции.
- 4 Нажмите кнопку ОК или ► для вывода на экран соответствующего меню.
Результат: На экране появляется меню **Опции**.
- 5 Нажимайте соответствующую кнопку ▲ или ▼ до тех пор, пока не подсветится пункт меню **IPC** (“Интеллектуальное” управление изображением).
- 6 Нажмите кнопку ► для выбора пункта меню **IPC** (“интеллектуальное” управление изображением).
➤ Когда режим “интеллектуальное” управления изображением включен (**IPC: ВКЛ**), резкость изображения регулируется автоматически.
- 7 Для ручной регулировки резкости нажмите кнопку ОК или ► чтобы выключить режим “интеллектуального” управления изображением (**IPC: ВЫКЛ**).
- 8 Нажимайте кнопки ◀ или ▶, пока изображение не будет соответствовать вашему вкусу.
➤ Если в течение десяти секунд не будет нажата какая-либо кнопка, меню PICTURE (ИЗОБРАЖЕНИЕ) автоматически исчезнет с экрана.
- 9 После завершения настройки вновь нажмите кнопку RETURN для выхода из меню.

➤ Данную функцию можно также выбрать непосредственно с помощью кнопки IPC пульта ДУ.

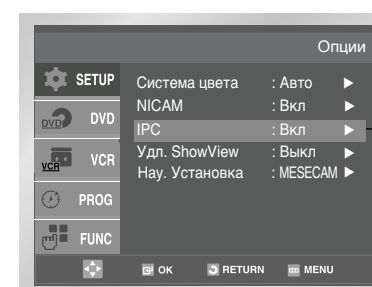
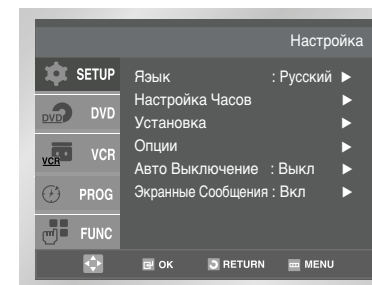

Вкл
Выкл

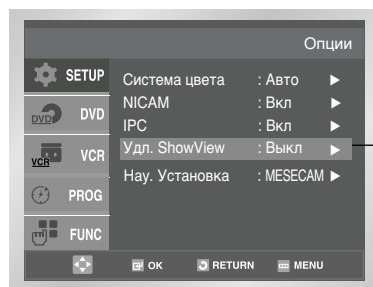
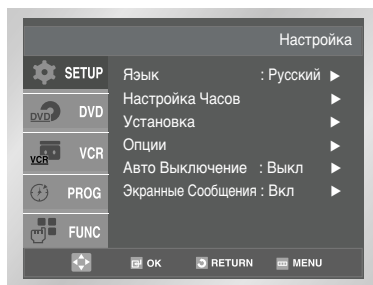

ВЫКЛ
10
20
30
40
50
60

Для предотвращения задержек или превышения времени записи, видеоманитофон оснащен функцией ShowView Extend (увеличения времени записи с помощью системы ShowView), позволяющей вам увеличить время записи на величину до 60 минут

➤ Используйте эту функцию, только если управляющие сигналы PDC недоступны или выключены

- 1 После нажатия кнопки MENU (Меню), нажмите кнопку ОК или ►.
- 2 Нажмите соответствующие кнопки ▲ или ▼ для выбора пункта меню **Опции**.
- 3 Нажмите кнопку ОК или ► для вывода на экран соответствующего меню.
Результат: На экране появляется меню **Опции**.
- 4 Нажимайте соответствующую кнопку ▲ или ▼ до тех пор, пока не выберете пункт меню **Удл. ShowView**.
- 5 Нажимайте кнопки ОК или ► для установки увеличения времени записи с шагом в 10 минут.
- 6 Для выключения этой функции нажимайте кнопки ОК или ► пока не высветится **ВЫКЛ**.

Ваш видеоманитофон показывает большую часть информации как на дисплее, так и на экране телевизора.

Вы можете выбрать, показывать или нет эту информацию на экране телевизора (за исключением информации в режимах **ПОИСКА**, **Меню программирования** и **информации таймера**, которые нельзя удалить с экрана).

- 1 После нажатия кнопки MENU (Меню), нажмите кнопку ОК или ►.
Результат: Отображается меню Настройки.
- 2 Нажмите соответствующие кнопки ▲ или ▼ для выбора пункта меню "Экранные Сообщения".
- 3

| Чтобы... | Нажимайте кнопку ОК или ►, пока... |
|---------------------------------|------------------------------------|
| Показывать информацию на экране | На экране не появится ВЫКЛ. |
| Удалить информацию с экрана | На экране не появится ВЫКЛ. |
- 4 После завершения настройки дважды нажмите кнопку RETURN для выхода из меню.

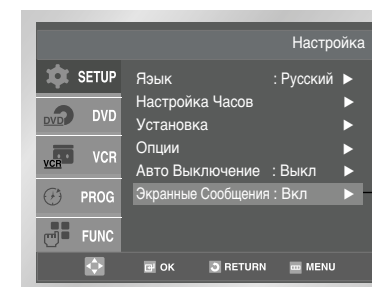

ВЫКЛ
ВЫКЛ

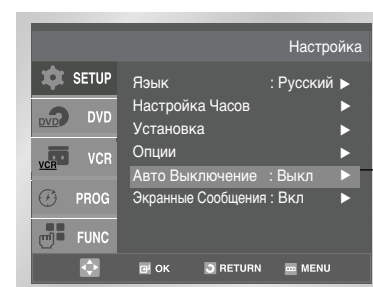
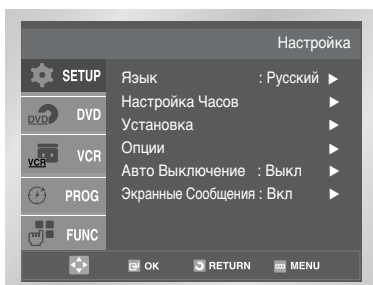

ВЫКЛ
1 Часа
2 Часа
3 Часа

Функция Автоматического выключения питания автоматически выключает ваш видеоманитофон в случае, если он не принимает никаких сигналов, а вы не нажимаете никаких кнопок в течение установленного времени.

- 1 После нажатия кнопки MENU (Меню), нажмите кнопку ОК или ►.
Результат: Отображается меню Настройки.
- 2 Нажимайте соответствующую кнопку ▲ или ▼ до тех пор, пока не выберете пункт меню **Авто Выключение**.
- 3 Нажимайте кнопки ► или ОК пока не будет установлен временной интервал таймера отключения питания.
ВЫКЛ → 1 Часа → 2 Часа → 3 Часа
- 4 После завершения настройки дважды нажмите кнопку RETURN для выхода из меню.

Если вы хотите, чтобы счетчик ленты показывал время, остающееся до конца кассеты, вы должны указать тип загруженной кассеты.

- 1 После нажатия кнопки MENU, нажмите соответствующие кнопки ▲ или ▼ для выбора меню VCR (Видеоманитофон).
- 2 Для выбора этой опции нажмите кнопку ОК или ►.
Результат: На экране появляется меню Настройка VCR (VCR Setup).
- 3 Нажмите соответствующие кнопки ▲ или ▼ для выбора пункта меню "Выбор Кассеты".
- 4 Нажимайте кнопки ОК или ► пока не будет выбрана корректная длина кассеты.
E180 → E240 → E300 ← E260 ←
- 5 Дважды нажмите кнопку RETURN для выхода из меню

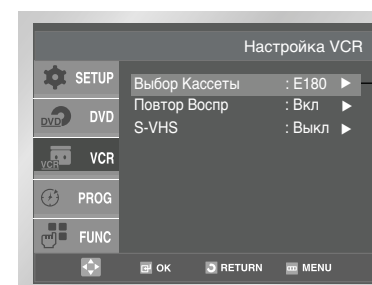
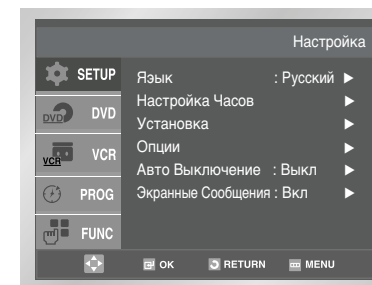

E180
E240
E260
E300

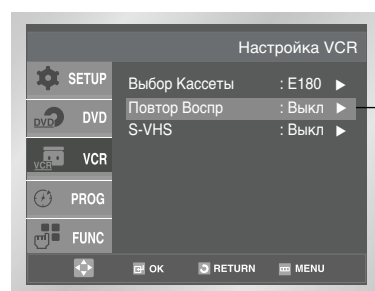
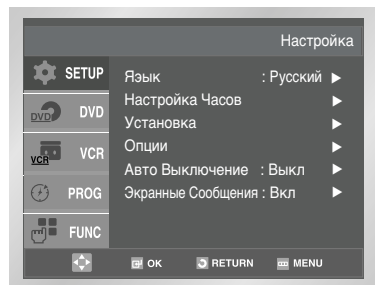

ВЫКЛ
ВКЛ

Вы можете установить режим повторного воспроизведения, чтобы непрерывно повторять кассету от начала до конца.

- 1 После нажатия кнопки MENU, нажмите соответствующие кнопки ▲ или ▼ для выбора меню VCR (Видеомагнитофон).
- 2 Для выбора этой опции нажмите кнопку OK или ►.
Результат: На экране появляется меню Настройка VCR (VCR Setup).
- 3 Нажимайте кнопки ▲ или ▼ пока не будет выбрана опция **Повтор Воспр.**
- 4 **Чтобы...** Нажимайте кнопку OK или ►, пока...

| | |
|---------------------------------|-----------------------------|
| Воспроизводить кассету повторно | На экране не появится ВКЛ. |
| Не делать повтора кассеты | На экране не появится ВЫКЛ. |
- 5 После завершения дважды нажмите кнопку RETURN для выхода из меню.

Вы можете записывать видеокассеты на двух различных скоростях:

- ◆ **SP (стандартная скорость)**
 - ◆ **LP (замедленная скорость)**
- В режиме замедленной скорости:**
- ◆ **Продолжительность записи для каждой кассеты увеличивается вдвое**
 - ◆ **Качество записи получается немного хуже обычного**

Чтобы записывать кассету... Нажимайте кнопку SPEED (скорость) на пульте дистанционного управления, пока...

На стандартной скорости На экране не появится SP.
 На медленной скорости На экране не появится LP.

| Тип | Время записи (в режиме SP) |
|-------|-------------------------------|
| E-180 | 180 минут или 3 часа |
| E-240 | 240 минут или 4 часа |
| E-260 | 260 минут или 4 часа 20 минут |
| E-300 | 300 минут или 5 часов |

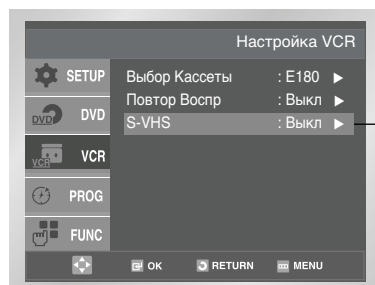
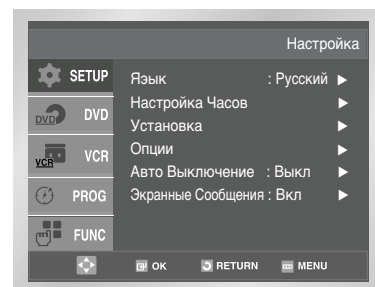

ВЫКЛ
ВКЛ

- 1 При воспроизведении кассеты формата S-VHS, нажмите кнопку MENU (Меню).
- 2 Нажмите соответствующие кнопки ▲ или ▼ для выбора меню VCR (Видеомагнитофон).
- 3 Для выбора этой опции нажимайте кнопки OK или ►.
Результат: На экране появляется меню Настройка VCR.
- 4 Нажимайте соответствующие кнопки ▲ или ▼ пока не будет выбрана опция S-VHS.
- 5 **Если вы..** Нажимайте кнопку OK или ►, пока...

| | |
|--|-----------------------------|
| желаете включить режим проигрывания S-VHS | На экране не появится Вкл. |
| не желаете включить режим проигрывания S-VHS | На экране не появится Выкл. |
- 6 Для завершения настройки и выхода из меню дважды нажмите RETURN.
Чтобы можно было просматривать кассеты S-VHS, вы должны установить состояние **Вкл** для пункта **S-VHS** в меню **Настройка VCR**.

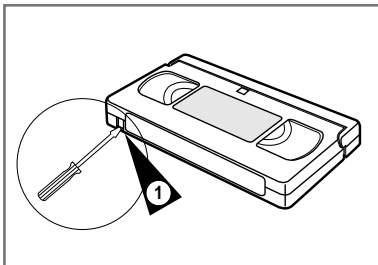

В видеокассетах имеется лепесток защиты записи, который можно удалить, чтобы предотвратить случайное стирание кассеты. Когда этот лепесток удален, вы не можете осуществлять запись на кассету.

- 1 Если вы желаете защитить запись на видеокассете, выломайте лепесток с помощью небольшой отвертки.
- 2 Чтобы вновь можно было осуществлять запись на защищенную кассету (с выломанным лепестком), заклейте отверстие липкой лентой.

Перед тем, как записывать передачу какой-либо телевизионной станции, вы должны настроиться на эту станцию (если только вы не собираетесь осуществлять запись от внешнего источника видеосигнала). Если вы этого не сделали, обратитесь к стр. 19и 20.

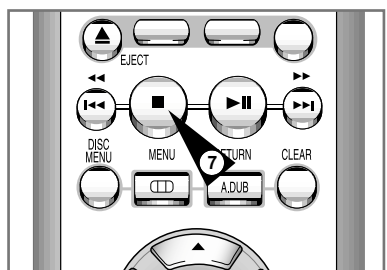
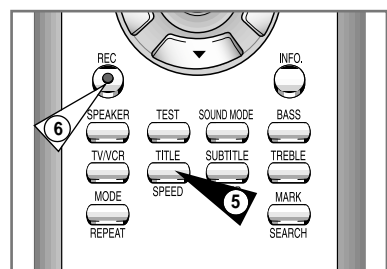
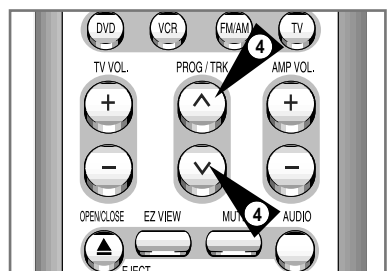

- 1 Включите телевизор.
- 2 Чтобы контролировать записываемую передачу, выберите на телевизоре канал, выделенный для сигнала от вашего видеоманитрона (или вход AV (Аудио/ Видео), если он используется).
- 3 Вставьте кассету, на которую будете делать запись, в отсек для видеокассет окном для ленты вверх, при этом лепесток защиты записи должен быть в целости, или соответствующее отверстие должно быть заклеено липкой лентой.
Результат: Видеоманитрон автоматически включается.
- 4 Выберите:
 - ♦ Станцию, передача которой будет записываться, нажатием кнопки PROG (\wedge или \vee) (Программа/Трекинг) или
 - ♦ Входной сигнал с внешнего входа AV1, AV2 или AUX нажатием кнопки INPUT SEL. (Выбор источника входного сигнала), для записи сигнала от приемника спутникового телевидения или от внешнего источника видеосигнала.
Результат: На экране появляются номер канала и идущая в данный момент по этому каналу передача.
- 5 Выберите скорость записи нажатием кнопки SPEED (Скорость) нужное число раз (см. стр. 29).
- 6 Чтобы начать запись, удерживайте некоторое время в нажатом положении кнопку REC (Запись).
Результат: На экране телевизора и дисплее видеоманитрона появляется индикатор записи. В начале записи на ленту записывается индексная метка (см. стр. 39).
- 7 Для прекращения записи один раз нажмите кнопку \blacksquare .



- ♦ Если при включении режима записи кассета выталкивается из видеоманитрона, проверьте, цел ли лепесток защиты записи, или заклеено ли липкой лентой соответствующее отверстие.
- ♦ Если при записи вы доходите до конца ленты, кассета автоматически перематывается на начало.

Эта функция позволяет вам задать время записи до девяти часов (для скорости записи LP).

Ваш видеоманитрон останавливается автоматически после истечения заданного времени.

- 1 Включите телевизор.
- 2 Чтобы контролировать записываемую передачу, выберите на телевизоре канал, выделенный для сигнала от вашего видеоманитрона (или вход AV (аудио/ видео), если он используется).
- 3 Вставьте кассету, на которую будете делать запись, в отсек для видеокассет окном для ленты вверх; при этом лепесток защиты записи должен быть в целости, или соответствующее отверстие заклеено липкой лентой.
Результат: Видеоманитрон автоматически включается.
- 4 Выберите:
 - ♦ Станцию, передача которой будет записываться, нажатием кнопки PROG (\wedge или \vee) (Программа/Трекинг) или
 - ♦ Входной сигнал с внешнего входа AV1, AV2 или AUX нажатием кнопки INPUT SEL. (Выбор источника входного сигнала), для записи сигнала от приемника спутникового телевидения или от внешнего источника видеосигнала.
Результат: На экране показываются номер канала и идущая в данный момент по этому каналу передача.
- 5 Выберите скорость записи нажатием кнопки SPEED (Скорость) нужное число раз (см. стр. 29).
- 6 Чтобы начать запись, удерживайте некоторое время в нажатом положении кнопку REC (Запись).
Результат: На экране телевизора и дисплее видеоманитрона появляется индикатор записи. В начале записи на ленту записывается индексная метка (см. стр. 39).
- 7 Нажмите кнопку REC несколько раз для увеличения времени записи:
 - ♦ 30-минутными интервалами при времени записи до 4 часов
 - ♦ 1-часовыми интервалами при времени записи до 9 часов (в режиме LP)
Результат: Заданное время записи показывается на экране телевизора. Сигнал от выбранного источника записывается в течение заданного времени. По истечении этого времени видеоманитрон автоматически останавливает запись и отключается.
- 8 Если вы желаете прекратить запись до истечения заданного времени, нажмите кнопку STANDBY ON (ГОТОВНОСТЬ/ВКЛ).



- Если во время записи достигнут конец ленты:
- ♦ Запись останавливается, а видеоманитрон отключается.
 - ♦ Эта функция не работает при записи с диска DVD.

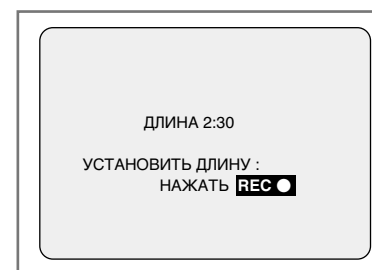
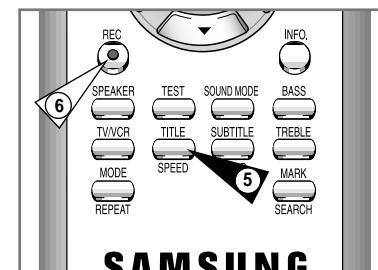
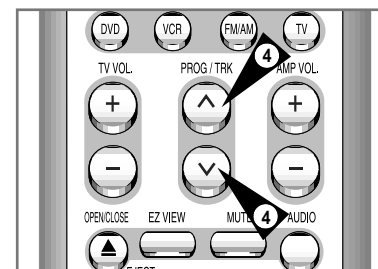
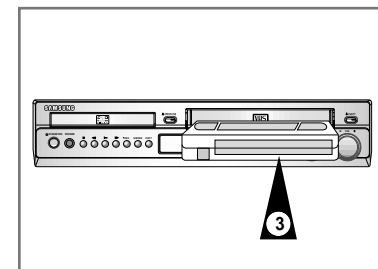

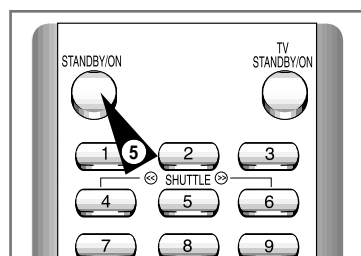
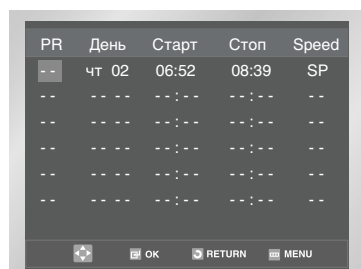
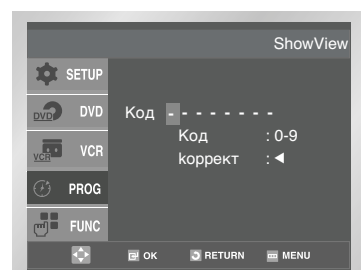
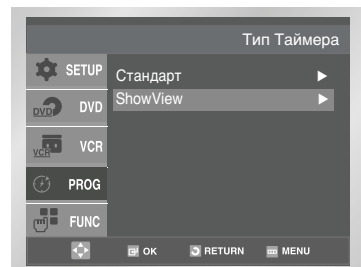
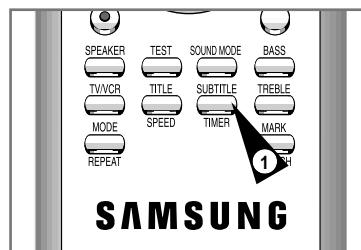

Прежде, чем запрограммировать ваш видеомагнитофон:

- ◆ Включите телевизор и домашний кинотеатр
- ◆ Убедитесь в том, что установлены правильные дата и время
- ◆ Загрузите в видеомагнитофон кассету, на которую вы собираетесь делать запись (с неудаленным язычком защиты от записи).

Можно запрограммировать запись до шести телепередач.

- 1 Для входа в систему ShowView нажмите кнопку TIMER. Нажимайте кнопки ▲ или ▼ и OK или ►, чтобы выбрать пункт ShowView.
 Результат: На экране телевизора показывается сообщение, разрешающее вам начать ввод кодов системы ShowView.
 Если все шесть передач были уже запрограммированы ранее, на экране появляется сообщение ТАЙМЕР ЗАПРОГРАММИРОВАН ПОЛНОСТЬЮ (таймер заполнен до конца). Если вы хотите отменить запись ранее запрограммированной передачи, обратитесь на стр. 35.
 Числа напротив каждой телепередачи в программе телепередач - это коды системы ShowView, позволяющие вам мгновенно запрограммировать ваш видеомагнитофон с пульта дистанционного управления. Введите код программы, которую вы хотите записать.
- 2 Нажатием цифровых кнопок введите код, указанный в журнале с программой телепередач напротив передачи, которую вы желаете записать.
 Если вы хотите откорректировать вводимый вами код системы ShowView.
 ◆ Нажимайте кнопку ◀, пока не будет удалена цифра, которую вы хотите изменить.
 ◆ Введите правильную цифру
- 3 Нажмите кнопку OK.
 Результат: На экране показывается информация, относящаяся к запрограммированной передаче.
 Когда вы в первый раз используете функцию ShowView с телевизионными станциями, настройка на которые запомнена в памяти системы, номер программы мигает. В этот первый раз вы должны ввести номер вручную нажатием кнопок ▲ и ▼. Обратитесь на следующую страницу, если:
 ◆ Мигает номер программы.
 ◆ Вы желаете изменить программу записи
- 4 Если номер программы и времена правильные, нажмите кнопку RETURN.
- 5 Нажмите кнопку STANDBY/ON (ГОТОВНОСТЬ/ВКЛ), чтобы включить таймер.
 Результат: Показывается индикатор таймера (⊕).
 Если перед нажатием кнопки STANDBY/ON вы не загрузили в видеомагнитофон кассету, индикатор таймера (⊕) мигает. Если на кассете удален язычок защиты от записи, она автоматически выгружается. Загрузите незащищенную от записи кассету.
- 6 Обратитесь на стр. 35, если вы хотите:
 ◆ Проверить правильность программирования таймера
 ◆ Отменить запрограммированную запись

™ ShowView является товарным знаком фирмы Gemstar Development Corporation. Система ShowView изготавливается по лицензии от Gemstar Development Corporation.

Если вы желаете откорректировать показываемую запрограммированную информацию или изменить некоторые ее элементы, такие как скорость записи, вы можете сделать это перед тем, как второй раз нажмете кнопку RETURN для подтверждения правильности программы.

| Если вы желаете... | Тогда... |
|---|--|
| Выбрать не тюнер, а другой источник сигнала (AV1, AV2, AUX) | <ul style="list-style-type: none"> ◆ Нажимайте кнопки ◀ или ► пока не начнет мигать позиция PR (программа). ◆ Нажмите кнопку ▲ или ▼ один или несколько раз, чтобы изменить источник входного сигнала. Результат: Номер программы заменяется сообщением: <ul style="list-style-type: none"> ◆ AV1, AV2 или AUX для сигнала со входа внешнего аудио/ видеосигнала (Например, используемого для подключения видеокамеры) ➤ Источник входного сигнала должен быть выбран перед тем, как изменять любую другую информацию. |
| Записывать программу каждый день (с понедельника по воскресенье) в одно и то же время | <ul style="list-style-type: none"> ◆ Нажимайте кнопки ◀ или ►, пока не начнет мигать сообщение Day (день). ◆ Нажимайте кнопки ▲ или ▼, пока в этой колонке не появится сообщение DLY (ежедневно). |
| Записывать программу еженедельно в один и тот же день и в одно и то же время | <ul style="list-style-type: none"> ◆ Нажимайте кнопки ◀ или ►, пока не начнет мигать сообщение Day (день). ◆ Нажимайте кнопки ▲ или ▼, пока в этой колонке не появится сообщение W- (еженедельно), вслед за которым будет указываться требуемый день. ◆ Пример: W-SA (еженедельно по субботам). |
| Увеличить длительность записи | <ul style="list-style-type: none"> ◆ Нажимайте кнопки ◀ или ►, пока не начнет мигать сообщение STOP (стоп). ◆ Нажимайте кнопки ▲ или ▼, чтобы увеличить или уменьшить время окончания записи |
| Выбрать скорость записи | <ul style="list-style-type: none"> ◆ Нажимайте кнопки ◀ или ►, пока не начнет мигать сообщение в колонке выбора скорости записи. ◆ Нажимайте кнопки ▲ или ▼, пока не будет показываться правильная скорость записи: <ul style="list-style-type: none"> • AUTO (Автоматический выбор скорости записи): см. стр. 34 • SP (стандартная запись) • LP (долгоиграющая запись) |

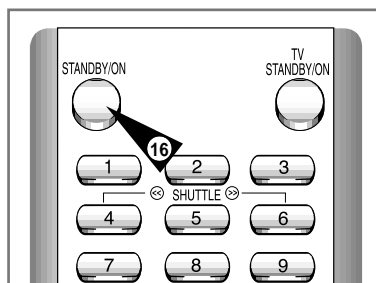
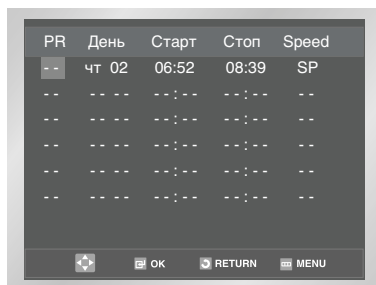
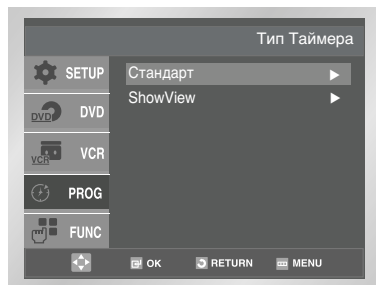

Функция программирования таймера позволяет вам заранее запрограммировать видеомэгафон на запись нужной телевизионной передачи максимум за один месяц до того, как эта передача будет транслироваться. Вы можете запрограммировать запись до шести передач.

Перед программированием записи убедитесь в том, что установлены правильные дата и время.

- 1 Загрузите кассету. Нажмите кнопку TIMER (Таймер) на пульте дистанционного управления.
Результат: На экране телевизора появляется меню "Тип Таймера".
- 2 Нажмите кнопку OK или ► для выбора пункта меню **Стандарт**.
Результат: На экране появляется меню программирования таймера.
- 3 Нажмите кнопку ► для выбора источника входного сигнала.
- 4 С помощью кнопок ▲, ▼ выберите станцию или источник входного сигнала (AV1, AV2 или AUX).
- 5 Нажмите кнопку ► для выбора дня записи.
- 6 Выберите требуемый день нажатием кнопок ▲ или ▼.
- 7 Нажмите кнопку ► для выбора времени начала записи (Старт).
- 8 Задайте требуемое значение часов нажатием кнопок ▲ или ▼.
- 9 Нажмите кнопку ► для выбора минут.
- 10 Задайте требуемое значение минут нажатием кнопок ▲ или ▼.
- 11 Нажмите кнопку ► для выбора времени окончания записи (Стоп).
- 12 Задайте требуемое время окончания записи нажатием кнопок ▲ или ▼, следуя той же процедуре, которая использовалась для задания времени начала записи.
- 13 Нажмите кнопку ► для выбора скорости записи (Auto/SP/LP).
- 14 Для переключения между режимами **Auto** (Автоматический), **SP** (Стандартная скорость), **LP** (Медленная скорость) нажимайте кнопку ▲ или ▼.
- 15 После завершения программирования нажмите кнопку RETURN.
- 16 Для включения таймера нажмите кнопку STANDBY/ ON (Готовность/ Вкл. видеомэгафона).
Результат: Перед тем, как начинать запись, видеомэгафон сравнивает запрограммированную длительность записи по таймеру с продолжительностью записи, обеспечиваемой оставшейся на кассете лентой.

Автоматический выбор скорости записи
Функция "Автоматический выбор скорости" видеомэгафона вашего домашнего кинотеатра сравнивает запрограммированную длительность записи по таймеру с реальной продолжительностью записи, обеспечиваемой оставшейся на кассете лентой. Если для записи по таймеру в режиме Auto до конца кассеты осталось слишком мало ленты, скорость записи автоматически изменяется на LP, чтобы записать передачу полностью.

Например: Если запрограммирован один час записи на ленту в режиме Auto, а на кассете остается ленты только на 40 минут записи, видеомэгафон будет осуществлять запись в режиме SP в течение 20 минут, а затем переключит скорость, чтобы записать оставшиеся 40 минут в режиме LP.

Вы можете проверить программы записи по таймеру:

- ◆ Когда вы закончили программирование записи по таймеру
- ◆ Если вы забыли, какие передачи будут записаны

- 1 Нажмите кнопку TIMER (Таймер) на пульте дистанционного управления.
Результат: На экране телевизора появляется меню "Тип Таймера".
- 2 Нажмите кнопку OK для выбора пункта меню **Стандарт**.
Результат: На экране появляется меню программирования таймера.
- 3 Нажмите кнопку ▲ или ▼ для выбора требуемой программы.
- 4 Нажимайте кнопки ◀ или ▶ для выбора и изменения любых значений, если это требуется. Более подробные сведения смотрите на предыдущей странице.
- 5 По окончании настройки нажмите кнопку RETURN три раза.



Отмена запрограммированной записи

Вы можете отменить любые программы записи по таймеру, которые:

- ◆ Запрограммированы неправильно
- ◆ Больше не требуется записывать

- 1 Нажмите кнопку TIMER (Таймер) на пульте дистанционного управления.
Результат: На экране телевизора появляется меню программирования режимов.
- 2 Нажмите кнопку OK или ► для выбора пункта меню **Стандарт**.
Результат: На экране появляется меню программирования таймера.
- 3 Нажмите кнопку ▲ или ▼ для выбора программы, которую вы хотите отменить.
- 4 Нажмите кнопку CLEAR (Удаление) для отмены выбранной программы.
Результат: Вся запрограммированная информация удаляется и передача не будет записана.
- 5 По окончании настройки нажмите кнопку RETURN три раза.

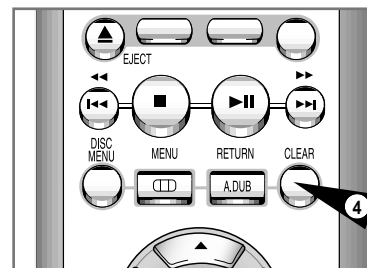
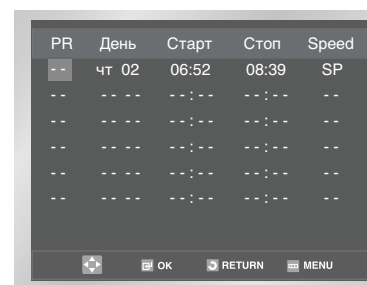

VCR Воспроизведение видеокассеты

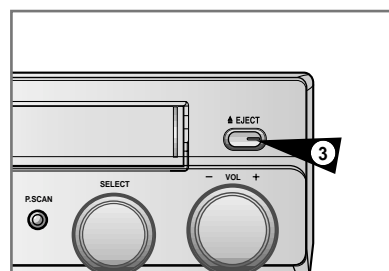
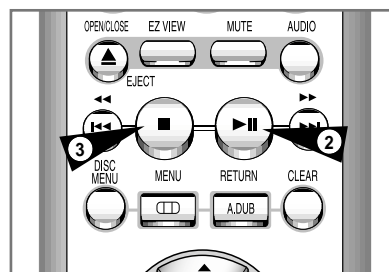

Эта функция видеоманитфона позволяет вам воспроизводить любую уже записанную кассету.

- 1 Включите домашний кинотеатр и телевизор.
- 2 Загрузите видеокассету, которую хотите воспроизвести. Если лепесток защиты записи на видеокассете не удален, нажмите кнопку ►►. В противном случае воспроизведение кассеты начинается автоматически.
 - После загрузки кассеты положение ленты по отношению к видеоголовкам автоматически подстраивается для уменьшения дрожания изображения (цифровой автотрекинг).
 - При достижении конца кассеты в процессе воспроизведения, кассета автоматически перематывается на начало.
 - На этом видеоманитфоне кассеты стандарта NTSC могут воспроизводиться, но не записываться.
- 3 Чтобы... Нажмите кнопку...

| | |
|----------------------------|---------------|
| Остановить воспроизведение | ■ (Стоп). |
| Выгрузить кассету | ▲ (Выгрузка). |

VCR Ручная подстройка изображения

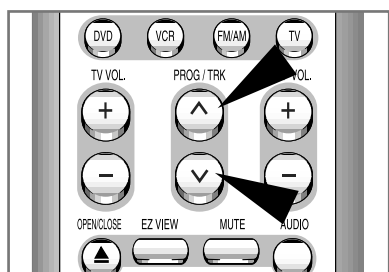

Функция точной настройки позволяет вам вручную подстроить трекинг для получения наилучшего возможного изображения.

Если при воспроизведении на изображении появились шумовые полосы или штрихи, подстройте трекинг вручную нажатием кнопок TRK (▲ или ▼) до тех пор, пока изображение не станет чистым и стабильным.

- Результат:
- ◆ На экране появляется полоса, показывающая положение трекинга.
 - ◆ Изображение подстраивается.
 - ◆ Когда вы отпустите кнопку, полоса, показывающая положение трекинга, исчезает.

Выбор режима воспроизведения аудио сигнала

VCR

Вы можете выбирать режим, в котором аудио сигнал будет воспроизводиться громкоговорителями телевизора и подаваться на разъемы аудио/видеовыходов. Имеются следующие варианты.

| Вариант | Описание |
|---------|---|
| L | Используется для прослушивания аудио сигнала левого Hi-Fi канала |
| R | Используется для прослушивания аудио сигнала правого Hi-Fi канала |
| MIX | Используется для прослушивания микшированного звука Hi-Fi каналов и обычного канала аудио сигнала. |
| MONO | Используется для прослушивания аудио сигнала обычного монофонического канала |
| L R | Используется для прослушивания стереофонического Hi-Fi аудио сигнала левого и правого каналов <ul style="list-style-type: none"> ➤ При воспроизведении кассет, на которых записан Hi-Fi аудио сигнал, переключение в режим Hi-Fi звук происходит после 5 секунд воспроизведения монофонического сигнала. |

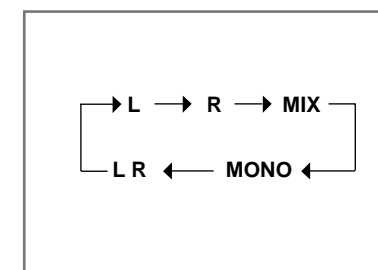
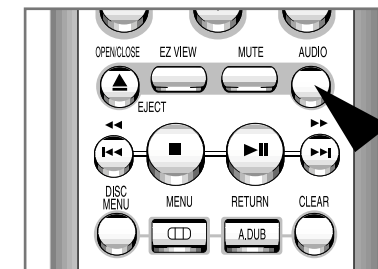

Для выбора нужного режима воспроизведения аудио сигнала просто нажимайте кнопку AUDIO (аудио) на пульте дистанционного управления до тех пор, пока на экране не появится обозначение требуемого режима.

Замедленное воспроизведение кассеты

VCR

Вы можете осуществлять замедленное воспроизведение кассеты.

- В режиме замедленного воспроизведения звуковое сопровождение выключается.

- 1 Нажмите кнопку:
 - ◆ ►► чтобы начать воспроизведение кассеты.
 - ◆ ►► еще раз, чтобы временно приостановить воспроизведение.
 - ◆ ►► чтобы включить режим замедленного воспроизведения.
 - ◆ ◀◀ или ▶▶ нужное число раз для соответствующего увеличения или уменьшения скорости.

Чтобы вернуться к воспроизведению с нормальной скоростью, дважды нажмите кнопку ►►.

- 2 При замедленном воспроизведении могут появиться шумы на изображении. Для минимизации этого эффекта воспользуйтесь кнопками TRK (▲ или ▼).

- Когда вы пользуетесь режимом замедленного воспроизведения в течение более двух минут, видеоманитфон автоматически переключится в режим воспроизведения с нормальной скоростью, чтобы защитить от повреждения:
 - ◆ Кассету
 - ◆ Видеоголовки

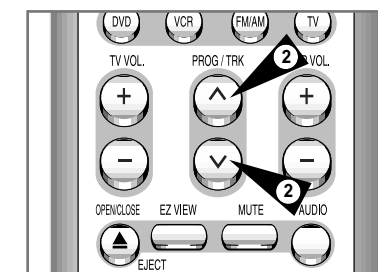
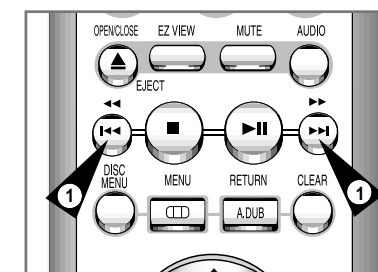

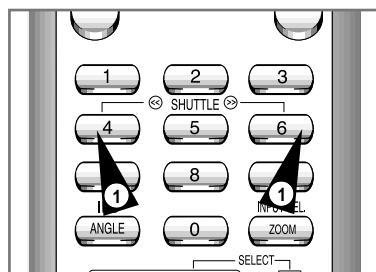

Кнопки челночного режима позволяют вам изменять скорость воспроизведения (до скорости в девять раз выше нормальной).

Пример: Вы желаете проанализировать технику спортсмена, движение за движением.

Кнопки челночного режима находятся на пульте дистанционного управления

- ◆ В режиме воспроизведения с изменением скорости звуковое сопровождение выключается.

1 Нажмите :

- ◆ Кнопку ►||, во время воспроизведения кассеты.
- ◆ Кнопку SHUTTLE (Челночный режим) (<<) для воспроизведения кассеты в обратном направлении
- ◆ Кнопку SHUTTLE (Челночный режим) (>>) для воспроизведения кассеты в прямом направлении

- 2 При каждом нажатии одной из кнопок SHUTTLE (Челночный режим) скорость воспроизведения изменяется так, как показано в следующей таблице.

| | | | | | | | | | |
|------------------------|------------------------|------------------------|------------------|----------------------------|---------------------------|--------|--------------|--------------|--------------|
| ОБРАТН ВОСПР. x9 | ОБРАТН ВОСПР. x5 | ОБРАТН ВОСПР. x3 | ОБРАТН ВОСПР. | ЗАМЕДЛ ВОСПР. (1/10) | ЗАМЕДЛ ВОСПР. (1/5) | ВОСПР. | ВОСПР. x3 | ВОСПР. x5 | ВОСПР. x9 |
|------------------------|------------------------|------------------------|------------------|----------------------------|---------------------------|--------|--------------|--------------|--------------|

Каждый раз, когда вы записываете что-либо на кассету на этом видеомаягнитофоне, в начале записи на ленте автоматически записывается "индексная" метка.

Функция поиска по индексу позволяет вам перемотать кассету вперед или назад до конкретной индексной метки и начать воспроизведение с этой точки. В зависимости от выбранного направления поиска индексные метки нумеруются следующим образом:

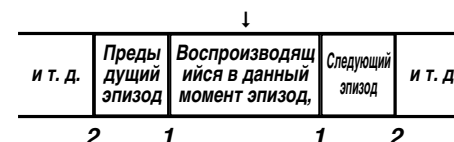

- В данном видеомаягнитофоне используется стандартная система индексирования (VISS). Вследствие этого, он распознает любые индексные метки, сделанные другими видеомаягнитофонами, в которых используется такая же система и наоборот.

Переход и остановка на отметке [0:00:00]

Используйте эту функцию для поиска на кассете позиции [0:00:00].

Нажмите кнопку CLEAR (Сброс) в том месте кассеты, в котором вы желаете установить счетчик ленты в состояние [0:00:00], чтобы потом вернуться к этому месту.

- 1 После нажатия кнопки SEARCH (ПОИСК) нажимайте кнопки ▲ или ▼, пока не будет выбран пункт меню Переход К [0:00:00].
- 2 Нажмите ОК или ►.

Поиск окончания записи

Используйте эту функцию для поиска пустого места на кассете с целью дополнительной записи.

Видеомаягнитофон перемотает кассету вперед в поиске свободного места и автоматически остановится на найденной отметке. Если в процессе поиска видеомаягнитофон дойдет до конца кассеты, она будет извлечена.

- 1 После нажатия кнопки SEARCH (ПОИСК) нажимайте кнопки ▲ или ▼, пока не будет выбран пункт меню Поиск Окончания Записи.
- 2 Нажмите ОК или ►.

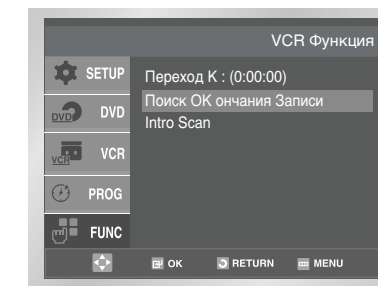
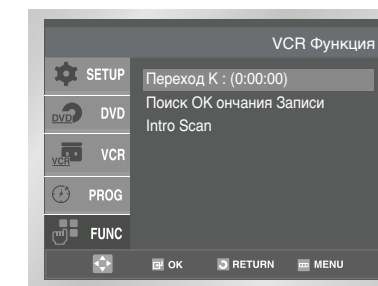
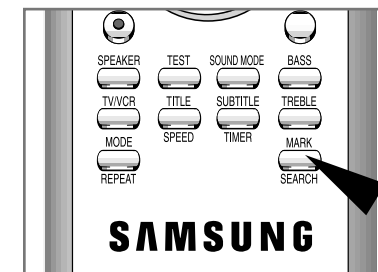

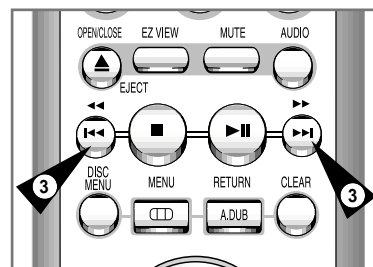
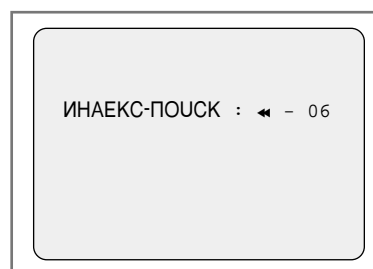
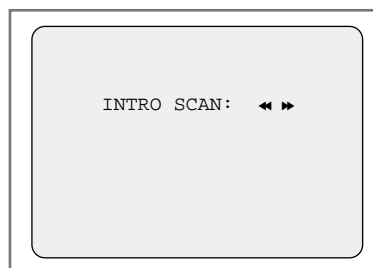
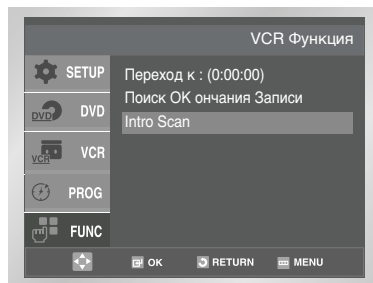

Ознакомительное воспроизведение

- 1 После нажатия кнопки SEARCH(ПОИСК) нажимайте кнопки ▲ или ▼, пока не будет выбран пункт меню Intro Scan. (Ознакомительное воспроизведение).
- 2 Нажмите ОК или ►.
- 3 Нажмите кнопки ◀◀ или ▶▶ в зависимости от направления, в котором расположена необходимая Вам программа.
- 4 Когда видеомагнитофон обнаружит индексную метку, он воспроизведет начало связанной с меткой записи в течение 5 секунд, после чего продолжит поиск следующей индексной метки.
- 5 Если вы хотите начать просматривать кассету с определенной индексной метки, просто нажмите кнопку ►|| дважды.

Поиск Индексной метки:

Эта функция позволяет производить быструю перемотку вперед/назад до определенной отметки на кассете: Например, если Вы записали три разных программы на кассету и перемотали ее на начало, с помощью этой функции легко можно начать проигрывание со второй программы путем нажатия кнопки SEARCH (поиск).

- 1 После нажатия кнопки SEARCH(ПОИСК) нажимайте кнопки ▲ или ▼, пока не будет выбран пункт меню Intro Scan (Ознакомительное воспроизведение).
- 2 Нажмите ОК или ►.
- 3 Дважды нажмите кнопку ►▶. Таким образом Вы переместитесь к началу необходимой программы.
- 4 Поиск Индексной метки может осуществляться вперед: (нажмите ►▶) или назад: (нажмите ◀◀).
- 5 Для отмены поиска Индексной метки просто нажмите кнопку ►|| или ■.

Счетчик ленты:

- ◆ Показывает прошедшее время работы в режимах воспроизведения и записи (часы, минуты и секунды)
 - ◆ Устанавливается на ноль, когда кассета загружается в видеомагнитофон
 - ◆ Позволяет вам легко найти начало нужного эпизода
- Чтобы обеспечить точное вычисление оставшегося времени, вы должны указать тип используемой кассеты.

- 1 Загрузите кассету в ваш видеомагнитофон.
- 2 Чтобы установить счетчик ленты на ноль в начале эпизода:
 - ◆ Для вывода на экран показаний счетчика ленты дважды нажмите кнопку INFO. (Вывод информации на экран).
 - ◆ В тот момент, когда вы хотите установить счетчик на ноль, нажмите кнопку CLEAR (Сброс).
- 3 Когда вы будете готовы:
 - ◆ Начните воспроизведение или запись
 - ◆ По окончании воспроизведения или записи нажмите кнопку ■.
 - ◆ Чтобы быстро перемотать ленту на эпизод, в начале которого счетчик был установлен на ноль, нажмите кнопку ◀◀ (перемотка назад) или ▶▶ (перемотка вперед).

Некоторая информация, относящаяся к работе видеомагнитофона, такая, как показания счетчика ленты, может показываться на экране телевизора (если вы не выключили режим вывода информации на экран; см. стр. 27).

Нажмите кнопку INFO.:

- ◆ Один раз, чтобы на экране показывались текущий режим, номер программы, скорость ленты, дата, время и показания счетчика ленты
- ◆ Дважды, чтобы показывались только показания счетчика ленты
- ◆ Три раза, чтобы показывалось время, остающееся до конца кассеты
- ◆ Четыре раза, чтобы убрать информацию с экрана телевизора.

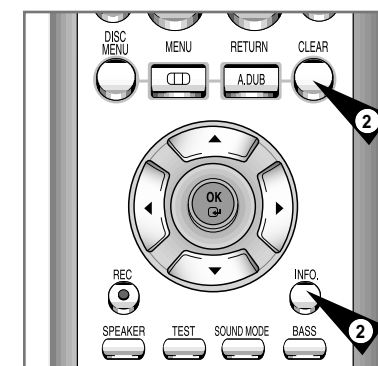
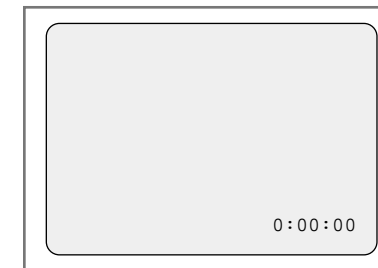

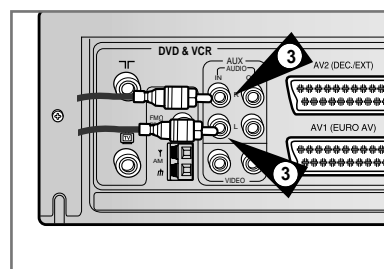
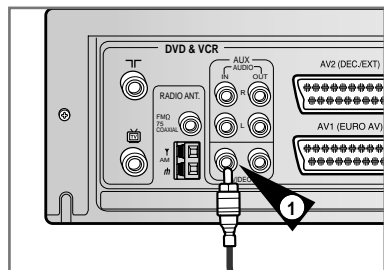

Вы можете подсоединить к вашему домашнему кинотеатру другое аудио/ видео оборудование с использованием кабелей для аудио/ видеосигнала, если на выбранном оборудовании имеются соответствующие выходные гнезда.

Примеры: ♦ Вы желаете сделать копию видеокассеты с помощью второго видеомagnитofона (см. стр. 43).
♦ Вы хотите воспроизвести на экране телевизора и/или скопировать видеозаписи, сделанные с помощью видеокамеры (см. стр. 43).

- ♦ Вне зависимости от выбранного типа подключения, вы должны обязательно подсоединить коаксиальный кабель, входящий в комплект поставки. В противном случае вы не сможете принимать телевизионные программы при выключенном домашнем кинотеатре.
- ♦ Перед подсоединением кабелей убедитесь в том, что выключено питание и телевизора, и домашнего кинотеатра.

- 1 Соедините один конец кабеля RCA для видеосигнала с гнездом VIDEO INPUT (Вход видео) на задней панели домашнего кинотеатра.
- 2 Соедините второй конец кабеля RCA для видеосигнала с соответствующим выходным гнездом на другой системе (видеомagnитofоне или видеокамере).
- 3 Соедините один конец поставляемого с видеомagnитofоном кабеля RCA для аудио сигнала с гнездами AUDIO INPUT (Вход аудио) на передней панели видеомagnитofона.
 - При подсоединении учитывайте цветовое кодирование разъемов для левого и правого каналов.
- 4 Соедините второй конец кабеля RCA для аудио сигнала с соответствующими выходными гнездами на другой системе (видеомagnитofоне, видеокамере или Hi-Fi аудио системе).

Вы можете скопировать на ваш видеомagnитofон кассету, воспроизводимую на другом источнике видеосигнала, таком как другой видеомagnитofон или видеокамера.

- ✎ Копирование купленных видеокассет с записью или их перезапись в любой форме без разрешения соответствующих владельцев авторских прав является нарушением законов об авторских правах.

- 1 Подсоедините видеомagnитofон, с которого будет копироваться кассета, к соответствующим входным гнездам типа SCART для аудио/ видеосигнала на задней панели вашего домашнего кинотеатра, как показано на стр. 12
- 2 Загрузите кассету без записи в ваш видеомagnитofон.
- 3 Загрузите кассету с записью в другой источник видеосигнала (видеомagnитofон или видеокамеру).
- 4 Нажмите кнопку INPUT SEL. (Выбор источника входного сигнала) для выбора соответствующего входа на вашем домашнем кинотеатре:
 - ♦ AV1, AV2, если вы подсоединились к входным гнездам типа SCART
 - ♦ AUX (Дополнительный вход), если вы подсоединились к гнездам дополнительного входа AUX
- 5 Начните воспроизведение подлежащей копированию кассеты.
- 6 Удерживайте в нажатом положении кнопку REC (Запись) на вашем видеомagnитofоне в течение некоторого времени для начала записи.
- 7 Когда вы закончите запись, нажмите кнопку ■ (Стоп) на обоих видеомagnитofонах.
 - Если вы хотите просматривать кассету во время копирования
 - ♦ Ваш домашний кинотеатр должен быть подключен к телевизору, как обычно

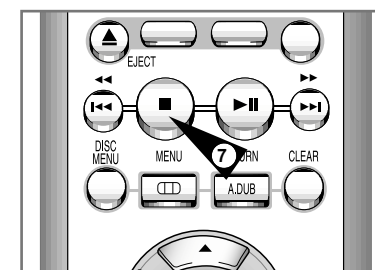
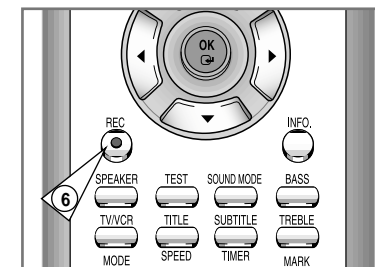
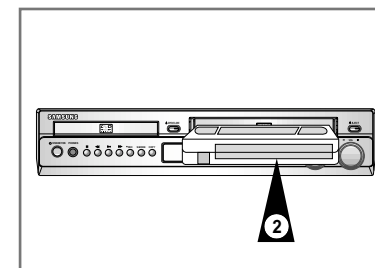

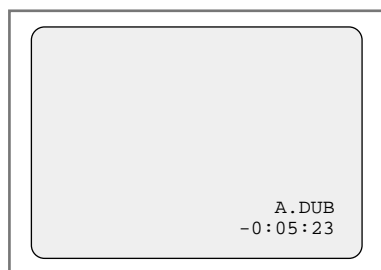
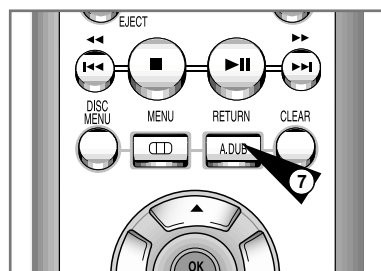
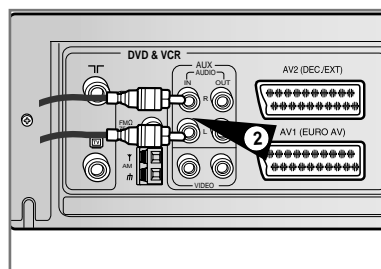
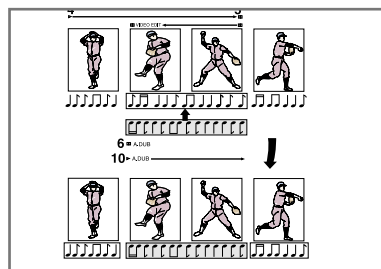

С использованием функции перезаписи звука вы стираете ранее записанное звуковое сопровождение и заменяете его новым звуковым сопровождением от:

- ◆ Проигрывателя компакт дисков
- ◆ Микрофона, подключенного к аудио системе
- ◆ Кассетной аудио деки.

Ограничение:

Перезапись аудио сигнала можно осуществить только на продольной звуковой дорожке (обычной звуковой дорожке).

- 1 Подсоедините аудио кабель с разъемами RCA к соответствующему выходу вашей аудио системы (например, проигрывателя компакт дисков или кассетной деки).
- 2 Подсоедините другой конец кабеля RCA к гнездам для аудио сигнала (L, R) на задней панели вашего домашнего кинотеатра.
- 3 Загрузите ранее записанную видеокассету, на которой вы хотите заменить звуковое сопровождение и нажмите кнопку ►||, чтобы начать воспроизведение.
- 4 С помощью ►►, найдите конец фрагмента для аудиодублирования и, нажав INFO. и CLEAR, сбросьте показание счетчика на 0:00:00.
- 5 С помощью кнопки ◀◀ вернитесь назад, чтобы оказаться несколько впереди начала фрагмента для аудиодублирования.
- 6 Найдите начало эпизода, звуковое сопровождение для которого вы хотите перезаписать и нажмите кнопку ►|| на пульте дистанционного управления.
- 7 Нажмите кнопку A.DUB (Перезапись аудио сигнала).
Результат: Теперь ваш видеомagneфон находится в режиме паузы перед перезаписью аудио сигнала.
- 8 На аудио системе найдите на компакт диске или аудиокассете точку, с которой вы хотите начать воспроизведение.
Пример: Музыкальное произведение, которое вы хотите записать на видеокассету.
- 9 Когда все готово:
 - ◆ Включите аудио систему в режим воспроизведения
 - ◆ Нажмите кнопку REC (Запись) на пульте дистанционного управления.**Результат:** Звуковая дорожка на ранее записанной видеокассете заменяется.
- 10 Дублирование закончится, когда на счетчике будет 0:00:00.

➤ Новый звуковой сигнал будет записан на обычной звуковой дорожке ленты, а на звуковой дорожке сигнала системы Hi-Fi будет оставаться первоначальный звуковой сигнал.

Чтобы услышать первоначальный и новый звуковые сигналы микшированными вместе, нажимайте кнопку AUDIO (Аудио) на пульте дистанционного управления до тех пор, пока не появится сообщение MIX (микшированный сигнал) (см. стр. 37).

Ваш пульт дистанционного управления видеомagneфоном может работать с телевизорами фирмы Samsung или телевизорами совместимых марок.

Чтобы определить, совместим ли ваш телевизор с пультом, следуйте нижеприведенным инструкциям.

- 1 Включите телевизор.
- 2 Направьте пульт дистанционного управления на телевизор.
- 3 Удерживайте в нажатом положении кнопку TV (Телевизор) и введите состоящий из двух цифр код, соответствующий марке вашего телевизора, нажатием соответствующих цифровых кнопок.

| Марка | Коды | Марка | Коды |
|-----------|-------------|---------|------------------|
| SAMSUNG | 01- 06 | PHILIPS | 02, 20, 22 |
| AKAI | 09, 23 | SABA | 13, 14, 22 to 24 |
| GRUNDIG | 09, 17, 21 | SONY | 15, 16 |
| LOEWE | 02 | THOMSON | 13, 14, 24 |
| PANASONIC | 08, 23 - 27 | TOSHIBA | 07, 16 - 19, 21 |

Результат: Если ваш телевизор совместим с пультом дистанционного управления, он выключится. Теперь пульт запрограммирован на управление вашим телевизором.

➤ Если для марки вашего телевизора приведены несколько кодов, попробуйте их по очереди, пока не найдете действующий.

➤ После замены батарей в пульте дистанционного управления вы должны вновь запрограммировать код в соответствии с той же процедурой.

После этого вы можете управлять телевизором, используя следующие кнопки:

| Кнопка | Назначение |
|----------------------|--|
| TV STANDBY/ON ① | Используется для включения и выключения телевизора. |
| TV или VCR ② | Используются для переключения между режимами управления телевизором и видеомagneфоном. |
| INPUT SEL. ③ | Используется для выбора внешнего источника сигнала. |
| VOL + или - ④ | Используются для регулировки громкости телевизора. |
| PROG/TRK (▲ или ▼) ⑤ | Используется для выбора требуемой программы. |
| TV MUTE ⑥ | Используется для приглушения звука телевизора. |

➤ Не все функции обязательно будут действовать на всех марках телевизоров. Если встретятся проблемы, управляйте телевизором напрямую.

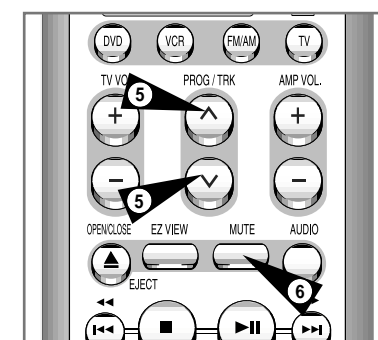
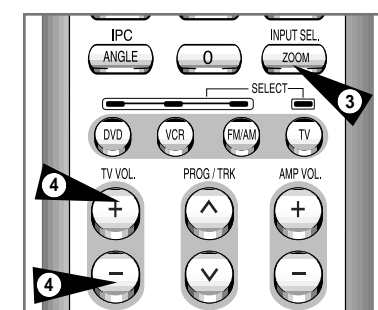
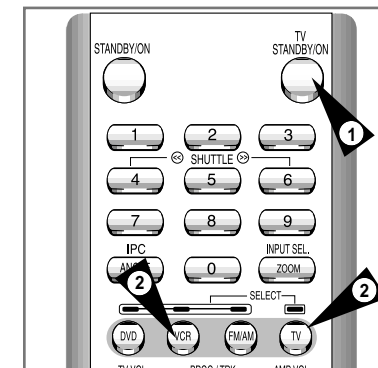

Ниже приведены примеры обычно используемых способов подключения DVD-проигрывателя вашего домашнего кинотеатра к телевизору и другому оборудованию. Эти подключения действуют только для проигрывателя DVD. Изображение от видеомагнитофона при таком подключении видно не будет.

Соединение с телевизором

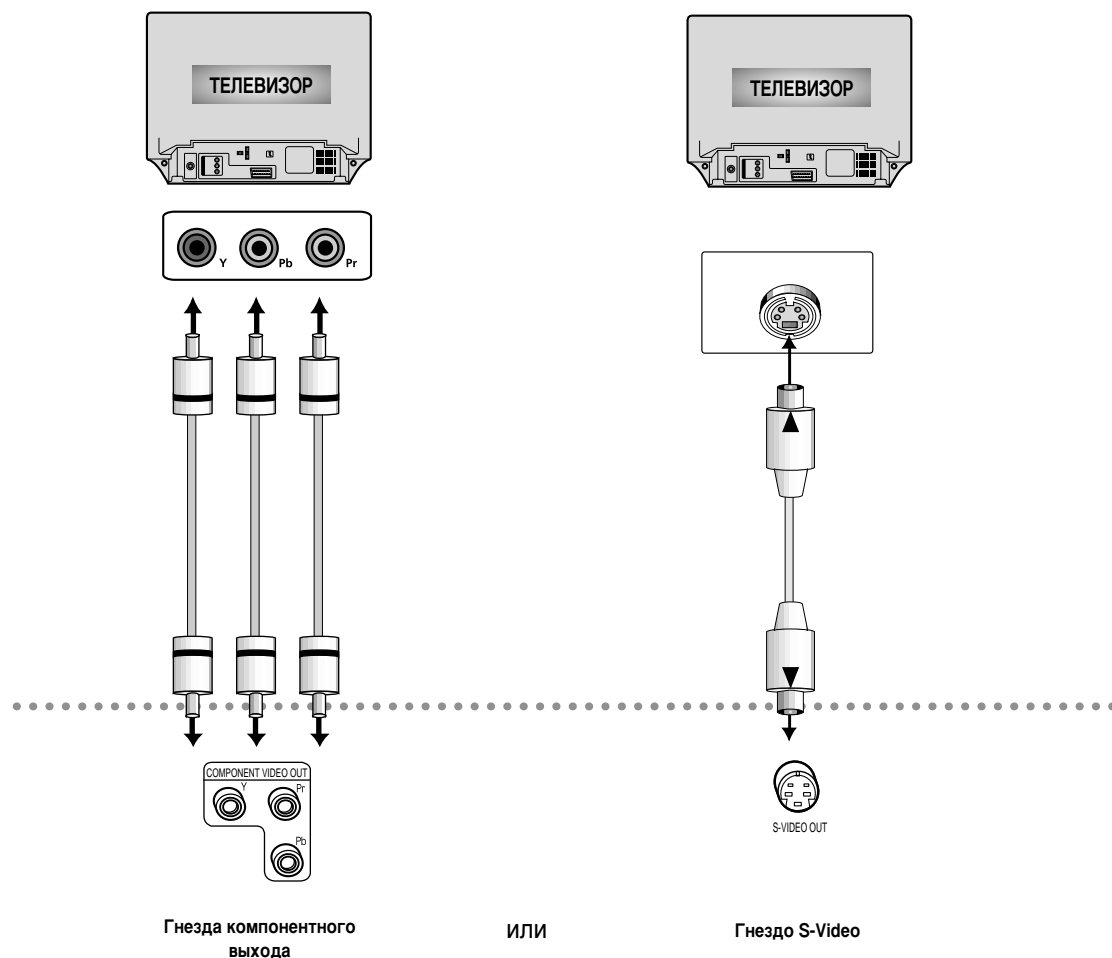

Если вы заранее выберете предпочитаемый вами язык для меню проигрывателя, меню диска, для звукового сопровождения и субтитров, он будет автоматически использоваться каждый раз, когда вы смотрите фильм.

Использование языка меню диска

Эта функция изменяет язык только для текста, выводимого на экран в меню диска.

- 1 Когда проигрыватель находится в режиме "Стоп", нажмите кнопку MENU.
- 2 При помощи кнопок ▲, ▼ выберите меню DVD, затем нажмите кнопку ► или OK
- 3 При помощи кнопок ▲, ▼ выберите пункт **Настройка Языка**, затем нажмите кнопку ► или OK
- 4 При помощи кнопок ▲, ▼ выберите пункт **Меню диска**, затем нажмите кнопку ► или OK.
- 5 Используя кнопку ▲, ▼ выберите пункт "Другое".
- Если требуемый вам язык отсутствует в меню, выберите пункт меню "Другое".
- 6 Нажмите кнопку OK.
- Выбирается русский язык и на экране вновь появляется меню DVD.

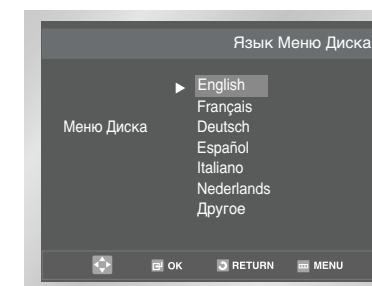
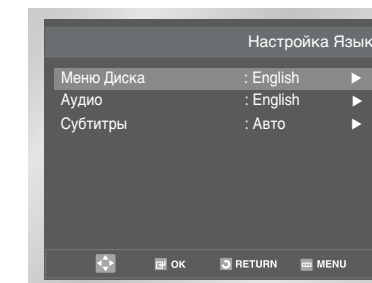
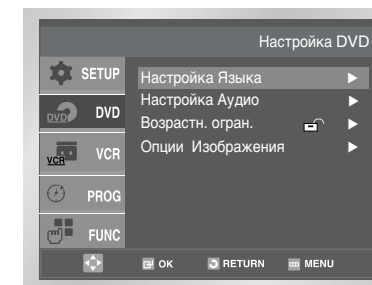

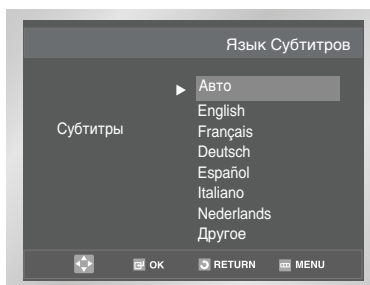
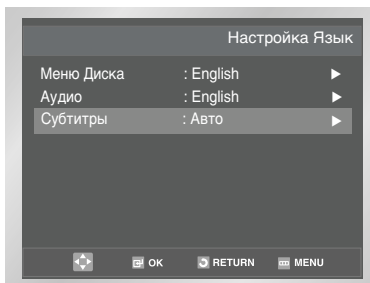
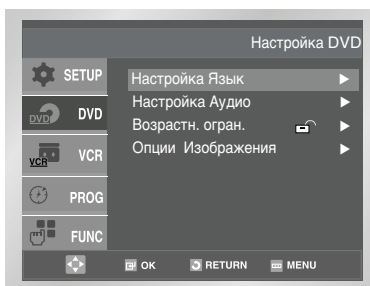
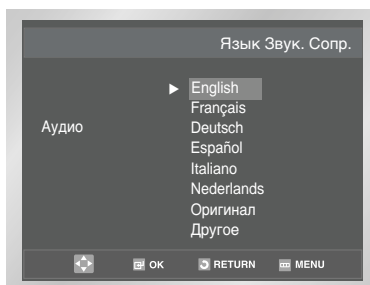
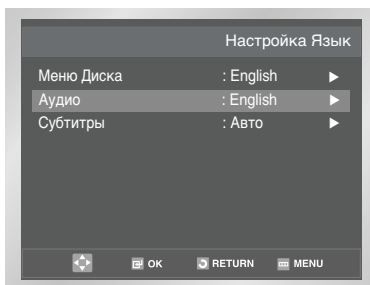

Настройка языка звукового сопровождения

- 1 Когда проигрыватель находится в режиме "Стоп", нажмите кнопку MENU.
- 2 При помощи кнопок ▲, ▼ выберите меню DVD, затем нажмите кнопку ► или OK.
- 3 При помощи кнопок ▲, ▼ выберите пункт **Настройка Языка**, затем нажмите кнопку ► или OK.
- 4 При помощи кнопок ▲, ▼ выберите пункт **Аудио**, затем нажмите кнопку ► или OK.
- 5 Используя кнопку ▲, ▼ выберите пункт "Другое".
 - Если вы хотите, чтобы по умолчанию использовался язык оригинала фильма, записанного на диске, выберите пункт меню "Оригинал".
 - Если требуемый вам язык отсутствует в меню, выберите пункт меню "Другое".
- 6 Нажмите кнопку OK.
 - Выбирается русский язык и на экране вновь появляется меню DVD.

Настройка языка субтитров

- 1 Когда проигрыватель находится в режиме "Стоп", нажмите кнопку MENU.
- 2 При помощи кнопок ▲, ▼ выберите меню DVD, затем нажмите кнопку ► или OK.
- 3 При помощи кнопок ▲, ▼ выберите пункт **Настройка Языка**, затем нажмите кнопку ► или OK.
- 4 При помощи кнопок ▲, ▼ выберите пункт меню Субтитры затем нажмите кнопку ► или OK.
- 5 Используя кнопку ▲, ▼ выберите пункт "Другое".
 - Выберите пункт меню "Авто", если вы хотите, чтобы для субтитров использовался тот же язык, который вы выбрали для звукового сопровождения.
 - Если требуемый вам язык отсутствует в меню, выберите пункт меню "Другое". На некоторых дисках может отсутствовать информация на том языке, который вы выбрали в качестве предпочтительного. В этом случае будет использоваться тот язык, который задан на диске в качестве языка оригинала.
- 6 Нажмите кнопку OK.
 - Выбирается русский язык и на экране вновь появляется меню DVD.

- 1 Когда проигрыватель находится в режиме "Стоп", нажмите кнопку MENU.
- 2 При помощи кнопок ▲, ▼ выберите меню DVD, затем нажмите кнопку ► или OK.
- 3 При помощи кнопок ▲, ▼ выберите пункт **Настройка Аудио**, затем нажмите кнопку ► или OK.
- 4 Используя кнопку ▲, ▼ выберите желаемый пункт меню. Затем нажимайте кнопку ► или OK.
 - Динамич. компр
 - Вкл: выбор компрессии динамического диапазона.
 - Выкл: выбор стандартного диапазона.
 - задержка по времени-центр (см. стр. 69)
 - задержка по времени-тыл (см. стр. 69)

➤ Как убирать меню Настройка с экрана и вновь вызывать его на экран во время настройки. Нажимайте кнопку RETURN (возврат) или ◀.

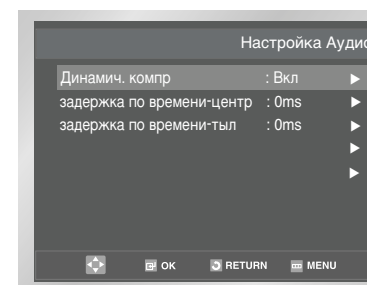
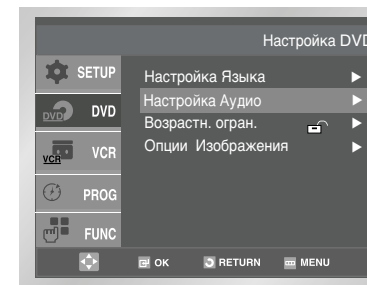

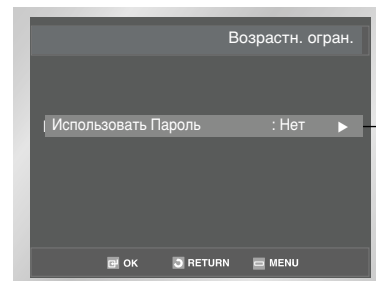
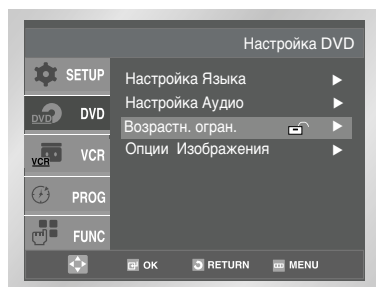

Нет
Да

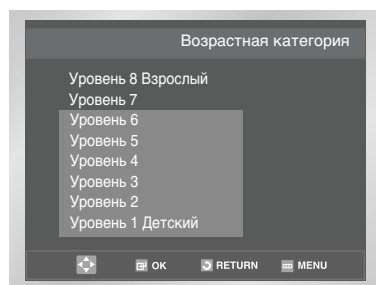
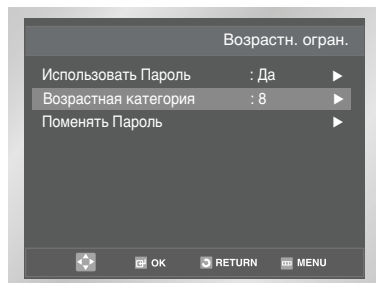
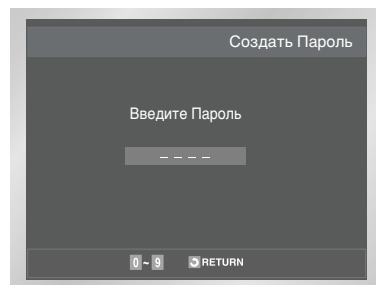

Функция “Уровень родительского контроля” действует для DVD-дисков, на которых закодирована информация о возрастной категории - что помогает вам контролировать типы DVD-дисков, которые смотрит ваша семья. Диски разделяются максимум на 8 возрастных категорий, которым соответствуют уровни родительского контроля.

- 1 Когда проигрыватель находится в режиме “Стоп”, нажмите кнопку MENU.
- 2 При помощи кнопок ▲, ▼ выберите DVD, затем нажмите кнопку ► или ОК.
- 3 При помощи кнопок ▲, ▼ выберите пункт меню **Возрастн. огран.**, затем нажмите кнопку ► или ОК.
- 4 Если вы хотите использовать пароль, то с помощью кнопки ОК или ► выберите **Да** для пункта меню **Использовать пароль**. На экране появится сообщение **Введите пароль**.
- 5 Введите ваш пароль. На экране появится сообщение **Вновь введите пароль**. Введите ваш пароль еще раз. На экране появится меню **Возрастн. огран.**

• **Об уровне возрастной категории:**

Родительский контроль будет работать только когда для пункта меню **Использовать пароль** выбрано состояние **Да**. Чтобы проигрыватель не проверял возрастную категорию диска, выберите для этого пункта состояние **Нет** с помощью кнопки ОК или ►. С помощью кнопки ▲, ▼ выберите пункт меню **Возрастная категория**. Нажмите кнопку ОК.
- Используйте кнопку ▲, ▼ чтобы выбрать желаемый уровень (например, (Уровень 6) и нажмите кнопку ОК. Теперь диски, которым присвоен Уровень 7 и выше, не будут воспроизводиться.
- Чтобы отменить проверку возрастной категории диска, выберите состояние **Нет** для пункта меню **Использовать пароль**, используя кнопку ОК или ►.

• **Об изменении пароля:**

- С помощью кнопки ▲, ▼ выберите пункт меню **Поменять пароль**. Нажмите кнопку ОК. На экране появится приглашение на смену пароля.
- Введите ваш новый пароль.
Затем введите новый пароль еще раз.

-
- **Как убирать меню Настройка с экрана и вновь вызывать его на экран во время настройки. Нажимайте кнопку RETURN (возврат) или ◀.**
 - **Если вы забыли ваш пароль, обратитесь к параграфу “Вы забыли пароль” Руководства по поиску неисправностей. (см. стр. 77)**

- 1 Когда проигрыватель находится в режиме “Стоп”, нажмите кнопку MENU.
- 2 При помощи кнопок ▲, ▼ выберите меню DVD, затем нажмите кнопку ► или ОК.
- 3 При помощи кнопок ▲, ▼ выберите меню Опции Изображения, затем нажмите кнопку ► или ОК.
- 4 Используя кнопку ▲, ▼ выберите желаемый пункт меню. Затем нажимайте кнопку ► или ОК.

• **Формат ТВ-экрана**

В зависимости от типа вашего телевизора, вы можете произвести настройку формата экрана телевизора (формата кадра)

1. 4:3 Letter Box :

Выбирайте эту опцию, если вы хотите смотреть целиком изображение, записанное на DVD-диске в формате 16:9, а у вашего телевизора формат экрана 4:3. В этом случае сверху и снизу экрана изображение будет ограничено черными полосами.

2. 4:3 Pan-Scan :

Выбирайте эту опцию, если у вашего телевизора формат экрана 4:3 и вы хотите смотреть центральную часть изображения, записанного в формате 16:9 (крайние боковые части изображения будут обрезаны).

3. 16:9 широкоэкр :

На широкоэкранном телевизоре изображение с форматом кадра 16:9 будет занимать всю площадь экрана.

• **Уровень Черн.**

Регулирует яркость свечения экрана

• **Сигнал с диска NTSC**

Если телевизор может принимать только сигнал в системе NTSC, выберите значение “NTSC”. В противном случае, выберите значение “PAL 60 Гц”, установленное по умолчанию.

• **Выход DVD**

1. RGB: С разъема Аудио/Видеосигнала (контактов разъема SCART) выдается сигнал RGB.
2. S-Video: С разъема Аудио/Видеосигнала (контактов разъема SCART) выдается сигнал S-VIDEO.
3. Video: - С разъема Аудио/Видеосигнала (контактов разъема SCART) выдается полный телевизионный сигнал.
- С разъемов выхода компонентного сигнала выдается компонентный чересстрочный видеосигнал

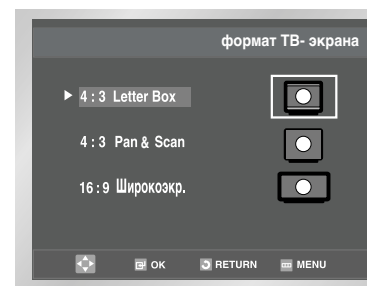
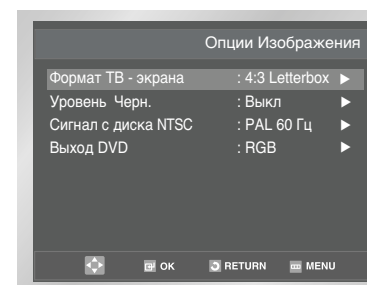
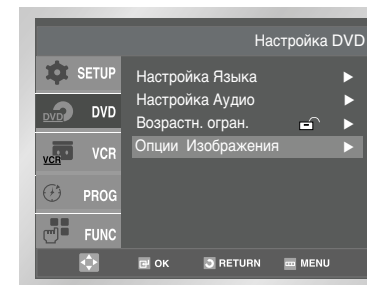

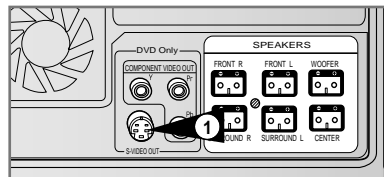

Ко входу S-Video телевизора

Подключайтесь к разъему S-Video только при воспроизведении дисков DVD. Телепрограммы, принимаемые тюнером, или записи на видеокассете все равно можно просматривать только при подключении к ВЧ или линейному входу телевизора. Чтобы сделать активным выход S-Video, следуйте вышеизложенным инструкциям по настройке опции для пункта "Выход DVD".

Если на вашем телевизоре имеется вход S-Video, используя его, вы значительно улучшите качество при воспроизведении дисков DVD.

1 Подключение выхода S-Video к телевизору

При помощи кабеля S-Video соедините выход S-Video на задней панели домашнего кинотеатра и вход S-Video телевизора.

Компонентный видеовыход предназначен только для воспроизведения DVD-дисков. ВЧ- и линейный входы предназначены для подключения тюнера или видеомагнитофона.

Если ваш телевизор поддерживает прогрессивную развертку, на него можно отдельно передавать компонентные сигналы R, Pb и Y, в результате чего "картинка" получается резкой и четкой.



Что такое прогрессивная развертка?

При прогрессивной развертке кадр формируется в два раза большим количеством строк, в результате чего изображение на экране получается резким и четким.

- 1 Подключите компонентный выход DVD-проигрывателя к телевизору. С помощью кабеля для компонентного сигнала соедините гнезда компонентного выхода на задней панели домашнего кинотеатра Combo DVD-VHS и гнезда компонентного входа телевизора.
 - ◆ Если вы перепутаете штекеры при подключении кабеля для компонентного сигнала, изображение получится с красным или синим оттенком.
- 2 Переключите телевизор на прием сигнала с компонентного входа. Выберите компонентный аудио- и видеовход телевизора. Если появившееся изображение будет красного оттенка, это нормально.
- 3 Нажмите кнопку P.SCAN на передней панели. Если нажать кнопку P.SCAN на передней панели домашнего кинотеатра, включается синий индикатор и появляется следующее сообщение: Чтобы включить прогрессивную развертку, нажмите ОК. Появится следующее сообщение, и начнется воспроизведение в режиме прогрессивной развертки.
- 4 Чтобы выключить прогрессивную развертку, снова нажмите кнопку P.SCAN. Если снова нажать кнопку P.SCAN на передней панели домашнего кинотеатра, выключается синий индикатор, выключается режим прогрессивной развертки. Для приема сигнала с другого выхода домашнего кинотеатра переключите телевизор на соответствующий аудио- и видеовход.

- **Данная функция доступна только для телевизоров, поддерживающих прогрессивную развертку.**
 - Если включена прогрессивная развертка, выходы video, S-video и SCART не работают.
 - Перед тем как включить прогрессивную развертку, остановите DVD-проигрыватель домашнего кинотеатра.

- При просмотре изображения с компонентного или S-Video выхода можно прослушивать звук на аудиовыходе AUX или через подключенные громкоговорители 5.1CH.

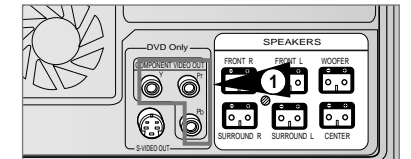

Ко входу компонентного сигнала на телевизоре

Чтобы подтвердить включение режима прогрессивной развертки нажмите "OK". В противном случае нажмите "RETURN".

OK RETURN

Переключите телевизор на прием сигнала с компонентного входа. Если в вашем телевизоре отсутствует режим прогрессивной развертки, на экране изображения не будет.

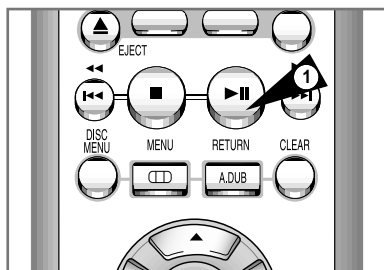

Во время воспроизведения дисков DVD/CD можно выбрать следующие опции воспроизведения. Чтобы возобновить нормальное воспроизведение, нажмите кнопку ►II.

1 Стоп-кадр

Во время воспроизведения нажмите на пульте дистанционного управления кнопку ►II.

- Изображение остановится и при этом выключится звук.
- Чтобы возобновить воспроизведение, нажмите кнопку ►II.
- Если вы оставите проигрыватель в режиме "Стоп-кадр" на время более 5 минут, он автоматически остановится.

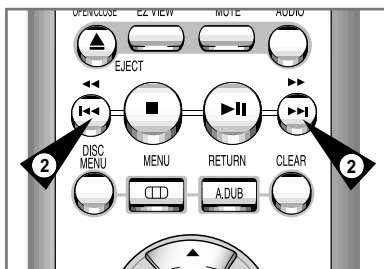

2 Пропуск вперед/назад

Для перехода к следующему или предыдущему фрагменту или дорожке при воспроизведении дисков DVD или компакт-дисков, нажимайте на пульте дистанционного управления или на передней панели кнопки Переход вперед/ Переход назад (►►/◄◄).

- При нажатии кнопки Переход вперед происходит переход к следующему фрагменту/дорожке.
- При нажатии кнопки Переход назад происходит переход к началу текущего фрагмента/дорожки.
- При повторном нажатии кнопки Переход назад происходит переход к началу предыдущего фрагмента/дорожки.

Поиск вперед/назад

Для поиска с просмотром в прямом/обратном направлении, во время воспроизведения нажимайте кнопки Перемотка вперед/Перемотка назад (►►/◄◄). При каждом нажатии такой кнопки скорость поиска увеличивается в следующем порядке: 2X - 4X - 8X - 16X - 32X - 128X. Чтобы снова включить нормальную скорость, нажмите кнопку ►II.

- ПОДСКАЗКА. Скорость поиска на компакт-диске - 2X, 4X, 8X

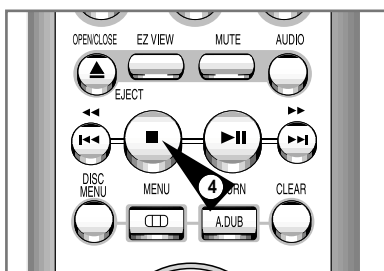

3 Замедленное воспроизведение

Чтобы остановить изображение, во время воспроизведения нажмите кнопку ►II. Затем нажмите кнопку (►►) для перехода в режим Замедленного воспроизведения и для выбора скорости замедленного воспроизведения.

- При каждом нажатии кнопки ►►, скорость воспроизведения изменяется в следующем порядке: 1/8, 1/4, 1/2 нормальной скорости.
- Во время замедленного воспроизведения звук выключен.
- Чтобы возобновить нормальное воспроизведение, нажмите кнопку ►II.
- В режиме замедленного воспроизведения смена кадров происходит только вперед
- Воспроизводить компакт-диски с замедленной скоростью невозможно

4 Стоп/Возобновление

- Чтобы остановить воспроизведение, нажмите кнопку ■ (Стоп) один раз. Чтобы возобновить воспроизведение диска DVD/CD с того места, в котором оно было остановлено, нажмите кнопку ►II.
- Чтобы полностью остановить воспроизведение, нажмите кнопку ■ дважды. При следующем нажатии кнопки ►II начнется воспроизведение диска с начала.

Воспроизведение изображений с различным форматом кадра (DVD)

1 Нажмите кнопку EZ VIEW.

- Формат кадра на экране изменяется при каждом нажатии кнопки.
- Изменение масштаба зависит от настройки формата экрана в меню настроек.
- Чтобы обеспечить правильную работу кнопки EZ VIEW, необходимо правильно установить формат ТВ-экрана при первоначальной настройке (см. стр. 51).

Если у вас телевизор с форматом экрана 16:9

Для дисков с записью в формате 16:9

• Wide Screen (Широкий Экран)

Запись на диске DVD воспроизводится в формате изображения 16:9.

• Screen Fit (На Весь Экран)

Изображение сверху и внизу экрана обрезано. При воспроизведении диска с записью в формате 2,35:1 черные полосы сверху и внизу экрана исчезают. Изображение выглядит вытянутым по вертикали. (В зависимости от типа диска черные полосы могут исчезнуть не полностью.)

• Zoom Fit (На Экран С Увелич)

Изображение сверху, внизу, слева и справа экрана обрезано, а в середине экрана - увеличено.

Для дисков с записью в формате 4:3

• Normal Wide (Норм. Широкий)

Запись на диске DVD воспроизводится в формате изображения 16:9. Изображение выглядит вытянутым по горизонтали.

• Screen Fit (На Весь Экран)

Изображение сверху и внизу экрана обрезано и занимает весь экран. Изображение выглядит вытянутым по вертикали.

• Zoom Fit (На Экран С Увелич)

Изображение сверху, внизу, слева и справа экрана обрезано, а в середине экрана - увеличено.

• Vertical Fit (На Всю Высоту)

Если диск DVD с записью в формате 4:3 просматривать на телевизоре с экраном формата 16:9, слева и справа экрана появляются черные полосы, чтобы изображение не выглядело вытянутым по горизонтали.

Если у вас телевизор с форматом экрана 4:3

Для дисков с записью в формате 16:9

- **Формат 4:3 Letter Box**

Запись на диске DVD воспроизводится в формате изображения 16:9. Вверху и внизу экрана появляются черные полосы.

- **Формат 4:3 Pan & Scan**

Центральная часть изображения формата 16:9 занимает экран, а левая и правая его части обрезаны.

- **Screen Fit (На Весь Экран)**

Изображение вверху и внизу экрана обрезано и занимает весь экран. Изображение выглядит вытянутым по вертикали..

- **Zoom Fit (На Экран С Увелич)**

Если диск DVD с записью в формате 16:9 просматривается на телевизоре с экраном формата 4:3, слева и справа экрана появляются черные полосы, чтобы изображение не выглядело вытянутым по горизонтали.

Для дисков с записью в формате 4:3

- **Normal Screen (Норм. Экран)**

Запись на диске DVD воспроизводится в формате изображения 4:3.

- **Screen Fit (На Весь Экран)**

Полноэкранное изображение вверху и внизу экрана обрезано. Изображение выглядит вытянутым по вертикали.

- **Zoom Fit (На Экран С Увелич)**

Изображение вверху, внизу, слева и справа экрана обрезано, а в середине экрана - увеличено.

➤ • *Данная функция может работать по-разному в зависимости от типа диска.*

При воспроизведении диска DVD

- 1 Во время воспроизведения нажмите кнопку INFO. на пульте ДУ.
- 2 При помощи кнопок ▲, ▼ выберите нужный пункт.
- 3 При помощи кнопок ◀, ▶ сделайте нужные настройки.
 - При помощи кнопок на пульте ДУ можно непосредственно выбрать сюжет, фрагмент, начать воспроизведение с нужного места.
- 4 Чтобы убрать меню, снова нажмите кнопку INFO.

➤ • **Что такое фрагмент?**
Каждый кинофильм, записанный на DVD-диске, обычно разделен на фрагменты (подобно дорожкам на CD).

• **Что такое Title (фильм)?**
DVD-диск может содержать несколько разных фильмов: например, если диск содержит четыре разных фильма, каждый из них может считаться отдельным фильмом.

TITLE Чтобы выбрать нужный сюжет, если на диске их несколько. Например, если на диске DVD записано несколько фильмов, каждый фильм отождествляется со своим сюжетом.

CHAPTER Большинство дисков DVD записаны в виде последовательности фрагментов, чтобы можно было быстро найти конкретную сцену.

TIME Позволяет воспроизводить фильм с нужного места. Просто введите время начала воспроизведения.

AUDIO Язык звуковой дорожки фильма. В данном примере звуковая дорожка воспроизводится по-английски в звуковом формате 5.1CH. На диске DVD может быть до восьми различных звуковых дорожек.

SUBTITLE Язык субтитров. Можно выбрать язык субтитров, либо, по вашему желанию, отключить показ субтитров. На диске DVD могут иметься субтитры максимум на 32 языках.

➤ **В режиме воспроизведения диска VCD 2.0 (МЕНЮ ВКЛ) данная функция не работает. Чтобы при воспроизведении VCD 2.0 включить (ON) или выключить (OFF) меню, нажимайте кнопку DISC MENU (Меню диска).**

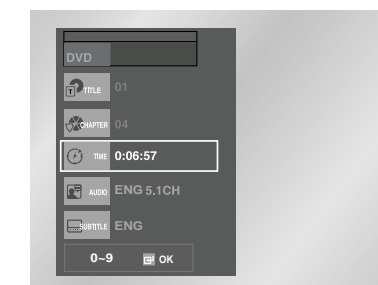
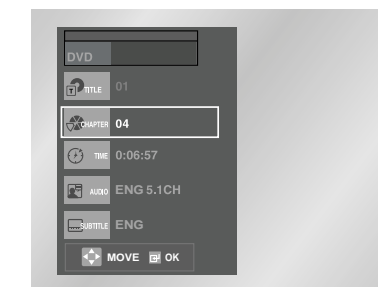
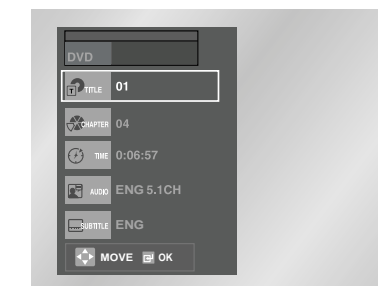
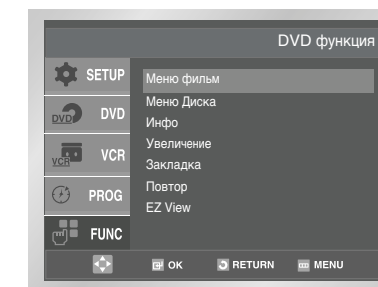
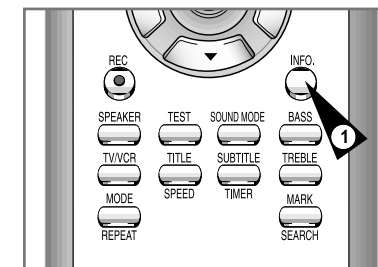

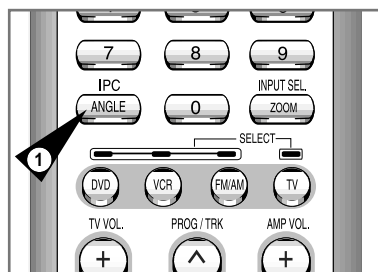



Использование кнопки ANGLE (РАКУРС)

Когда DVD-диск содержит эпизод, снятый камерой с разных точек, вы можете воспользоваться функцией ANGLE (ракурс).

Нажмите кнопку ANGLE (РАКУРС), чтобы проверить, присутствует ли в левом верхнем углу экрана метка ANGLE () (Ракурс).



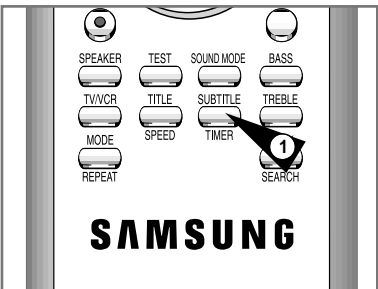

 4/5

- 1 Когда на экране присутствует метка "РАКУРС", нажмите кнопку ANGLE, после этого в левом верхнем углу экрана появятся пиктограммы выбора ракурса.
- 2 Используйте кнопку ,  чтобы выбрать желаемый ракурс изображения. Затем нажмите кнопку ОК (ввод).
- 3 Чтобы убрать меню с экрана, вновь нажмите кнопку ANGLE.









Вы легко и быстро можете выбрать желаемый язык субтитров, используя кнопку SUBTITLE (субтитры).

Использование кнопки SUBTITLE

- 1 Нажмите кнопку SUBTITLE.
 - 2 С использованием кнопки ,  выберите желаемый язык субтитров.
 - 3 Используйте кнопку ,  чтобы включить (On) или выключить (Off) вывод субтитров на экран.
 - Языки звукового сопровождения и субтитров представлены сокращениями.
- • Эта функция зависит от того, на каких языках записаны субтитры на диске и может не действовать для некоторых DVD-дисков.
- DVD-диск может содержать субтитры максимум на 32 языках.
 - Как сделать так, чтобы каждый раз, когда вы воспроизводите DVD-диск, выбирался один и тот же язык субтитров. Обратитесь к разделу "Настройка языка" на стр. 48.

Функция повторного воспроизведения позволяет вам повторить текущую дорожку, часть, фильм, фрагмент между выбранными точками (A-B) или диск целиком

При воспроизведении DVD-диска

- 1 Нажмите кнопку REPEAT (повтор) на пульте дистанционного управления. На экране появится меню выбора режима повтора.
- 2 Используйте кнопку ,  чтобы выбрать повтор части (Chapter), фильма (Title) или фрагмента между точками A-B.
 - Нажмите кнопку REPEAT. При помощи кнопки ,  выберите в меню режим повтора фрагмента между точками A-B.
 - Нажмите кнопку ОК (Ввод) в начале (A) фрагмента, который вы хотите просмотреть еще раз. На экране автоматически подсвечивается буква B.
 - Нажмите кнопку ОК вновь в конце (B) фрагмента, который хотите просмотреть еще раз.
 - Заданный вами фрагмент между точками A-B начнет повторяться до тех пор, пока вы не выключите режим повтора.
 - Чтобы выключить функцию, нажмите кнопку CLEAR.
 - Функция ПОВТОР A-B не позволяет установить точку (B), если после установки точки (A) не прошло 5 секунд.
- 3 Нажмите кнопку ОК.
- 4 Чтобы вернуться в режим нормального воспроизведения, нажмите кнопку REPEAT еще раз, затем нажатием кнопки ,  выберите позицию ВЫКЛ и нажмите кнопку ОК.
 - Для остановки режима повторного воспроизведения вы также можете нажать кнопку CLEAR (сброс) на пульте дистанционного управления.



• Для DVD-диска может выполняться повтор части кинофильма или всего кинофильма, для дисков VCD и CD может выполняться повтор диска или дорожки.

• На некоторых дисках функция "Повтор" может не действовать.



В режиме воспроизведения диска VCD 2.0 (МЕНЮ ВКЛ) данная функция не работает. Чтобы при воспроизведении VCD 2.0 включать (ON) или выключать (OFF) меню, нажимайте кнопку DISC MENU (Меню диска).

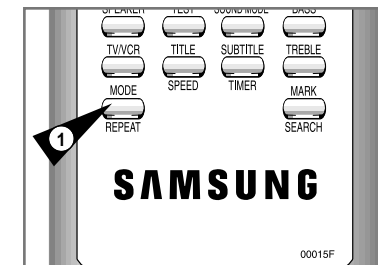

DVD

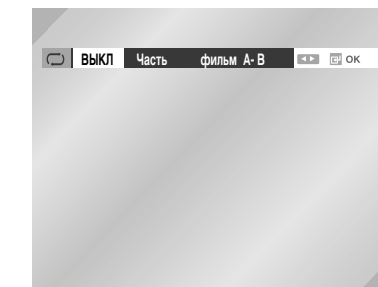

VCD / CD

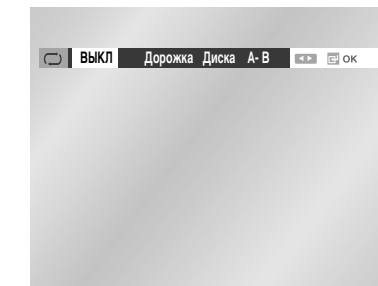

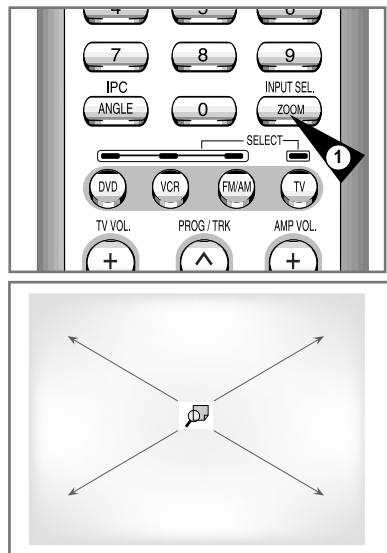

- 1 В режиме “Воспроизведение” или “Пауза” нажмите кнопку ZOOM (увеличение) на пульте дистанционного управления. На экране появится квадратная рамка.
- 2 Используйте кнопку ▲/▼ или ◀/▶, чтобы выбрать часть изображения, которую вы хотите увеличить.
- 3 Нажмите кнопку ENTER (ввод).
 - Во время воспроизведения DVD-диска при нажатиях кнопки ENTER размер изображения изменяется в следующем порядке - X2/X4/X2/нормальный размер.
 - Во время воспроизведения диска VCD при нажатиях кнопки ENTER размер изображения изменяется в следующем порядке - X2/нормальный размер.

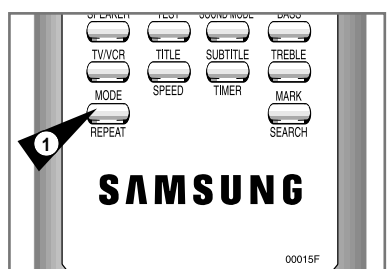

DVD



VCD / CD



Можно повторно воспроизвести отдельный фрагмент (часть) или весь сюжет (фильм).

- 1 **Вызов меню повтора Repeat**
Нажмите кнопку REPEAT (Повтор) на пульте дистанционного управления.
- Текущий режим повтора будет выделен.
- 2 **Выберите режим Часть (повтор фрагмента)**
С помощью кнопок ◀, ▶ выберите пункт Часть.
- Пункт Часть становится выделенным.
- 3 **Повтор фрагмента**
Для повторного воспроизведения текущего фрагмента нажмите ОК.
- 4 **Выберите режим Фильм (повтор сюжета)**
С помощью кнопок ◀, ▶ выберите пункт Фильм.
- Пункт Фильм становится выделенным.
- 5 **Повтор сюжета**
Для повторного воспроизведения сюжета нажмите ОК.
➤ На диске DVD можно повторно воспроизводить фрагменты или сюжеты, а на диске VCD - дорожки или весь диск.

Вы легко и быстро можете выбрать желаемый язык с помощью кнопки AUDIO (звуковое сопровождение).

Использование кнопки AUDIO

- 1 Нажмите кнопку AUDIO.
- 2 С использованием кнопок ◀, ▶ выберите желаемый язык звукового сопровождения из записанных на DVD-диске.
- Языки звукового сопровождения и субтитров представлены сокращениями.
- 3 Используйте кнопку ◀, ▶ чтобы выбрать сигнал Стерео (на компакт-диске/диске VCD).

- Эта функция зависит от того, на каких языках записано звуковое сопровождение на диске и может не действовать для некоторых DVD-дисков.
- DVD-диск может содержать звуковое сопровождение максимум на 8 языках.
- Как сделать так, чтобы каждый раз, когда вы воспроизводите DVD-диск, выбирался один и тот же язык звукового сопровождения. Обратитесь к разделу “Настройка языка” на стр. 48.

DVD



VCD / CD

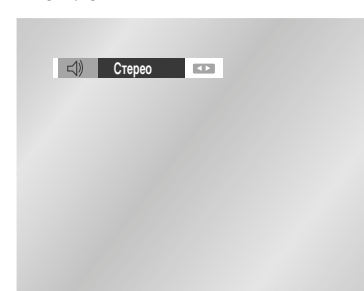

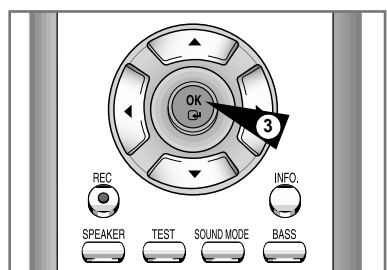
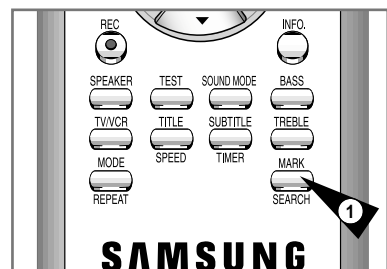

Функция “Закладка” позволяет вам пометить части DVD-диска или диска VIDEO-CD (режим “меню” выключен) для того, чтобы вы позже легко могли найти нужный эпизод на диске.

Использование функции “Закладка” (диски DVD / VIDEO-CD)

- 1 Во время воспроизведения нажмите кнопку MARK (закладка) на пульте дистанционного управления. На экран будут выведены пиктограммы Закладок.
- 2 Используйте кнопку ◀, ▶ чтобы переместиться к нужной пиктограмме “Закладка” (-).
- 3 Когда на экране показывается эпизод, который вы хотите пометить, нажмите кнопку OK (ввод). Пиктограмма (-) изменится на цифру (1, 2 или 3).
- 4 Нажмите кнопку MARK, чтобы убрать информацию о “закладках” с экрана.

Переход к помеченному эпизоду

- 1 Во время воспроизведения нажмите кнопку MARK на пульте дистанционного управления.
- 2 Используйте кнопку ◀, ▶ чтобы выбрать нужный помеченный эпизод.
- 3 Нажмите кнопку ВОСПРОИЗВЕДЕНИЕ/ПАУЗА (▶||), чтобы перейти к помеченному эпизоду.

Удаление “закладки”

- 1 Во время воспроизведения нажмите кнопку MARK на пульте дистанционного управления.
- 2 Используйте кнопку ◀, ▶ чтобы выбрать номер “закладки”, которую вы хотите удалить.
- 3 Нажмите кнопку CLEAR (удаление), чтобы удалить номер “закладки”.
Нажмите кнопку MARK, чтобы убрать информацию с экрана.

- Вы можете пометить до трех эпизодов за один сеанс пользования “закладками”.
- Когда воспроизводится диск VIDEO-CD версии 2.0 (режим “меню” включен), эта функция не действует.
- На некоторых дисках функция “Закладка” может не действовать.

Воспроизведение дисков MP3

Данный проигрыватель воспроизводит компакт-диски (CD-R, CD-RW), записанные в формате MP3 (MPEG1 Audio Layer 3).

Подготовка

- Включите канал “36” или с помощью кнопки TV/VIDEO телевизора выберите в качестве источника входного сигнала вход, к которому подключен домашний кинотеатр.
- Чтобы переключиться в режим DVD, нажмите кнопку DVD пульта ДУ.

- 1 Нажмите кнопку OPEN/CLOSE, чтобы открыть отсек диска, и установите MP3-диск.
 - Появится меню MP3-диска. В зависимости от содержимого MP3-диска меню может выглядеть по-разному. ◀, ▶.
- 2 С помощью кнопок ▲, ▼ выберите папку, затем нажмите OK.
 - Появится список альбомов, хранящихся в папке.
 - Для просмотра следующего альбома нажмите кнопку RETURN.
- 3 С помощью кнопок ▲, ▼ выберите альбом, затем нажмите OK.
 - Выберите дорожку, а затем нажмите кнопку OK. Начнется воспроизведение.
 - Чтобы выбрать предыдущую или следующую дорожку, нажмите ◀◀ или ▶▶.
- 4 Чтобы сменить альбом, нажмите кнопку ■, затем нажмите кнопку RETURN.
 - Появится список альбомов MP3-диска.
 - Чтобы выбрать другой альбом или дорожку, повторите шаги 2 и 3.
- 5 Чтобы выключить воспроизведение, нажмите кнопку ■.
 - Воспроизведение дорожки MP3-диска прекратится.
- 6 Чтобы вернуться к первоначальному меню MP3-диска, нажмите кнопку RETURN.

- Задержка воспроизведения может меняться для различных MP3-дисков.
- Можно воспроизводить: диски CD-ROM, CD-R, и CD-RW формата ISO 9660 level 1, level 3 или Joliet; диски, записанные с битрейтом (компрессии/декомпрессии) свыше 128 кбит/сек; а также диски с файлами, имеющими расширение MP3 или mp3.
- Мультисессионные диски с незаписанным участком диска и MP3-диски CD-R, записанные в формате VBR (Variable Bit Rate - переменный битрейт), воспроизводиться не будут.
- Имя MP3-файла не должно содержать более 8 символов. Знаки корейской письменности или специальные знаки не будут показаны.
- Во время воспроизведения при каждом нажатии кнопки REPEAT режим повтора меняется следующим образом: Off → Track → Folder → RANDOM (Выкл-Дорожка-Папка-Случайный порядок)

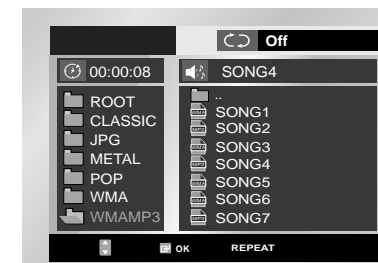
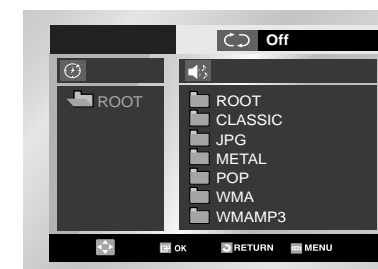

Воспроизведение диска с WMA-файлами

Подготовка

- Включите канал “36” или с помощью кнопки TV/VIDEO телевизора выберите в качестве источника входного сигнала вход, к которому подключен домашний кинотеатр.
- Чтобы переключиться в режим DVD, нажмите кнопку DVD пульта ДУ.

- 1 Нажмите кнопку OPEN/CLOSE, чтобы открыть отсек диска, и установите диск.
 - Устанавливайте диск этикеткой вверх.
- 2 Нажмите кнопку OPEN/CLOSE, чтобы закрыть отсек диска.
 - После того как отсек закроется, на экране появится информация о содержимом диска.
- 3 С помощью кнопок ▲, ▼ выберите песню, которую хотите прослушать.
 - Чтобы включить воспроизведение, нажмите кнопку ►II.
 - Чтобы перейти к другому каталогу, нажмите кнопку ■, и затем -С помощью кнопки RETURN перейдите в самый старший каталог, а с помощью кнопок ▲, ▼ выберите нужную папку.
 - Чтобы прекратить воспроизведение, нажмите кнопку ■.
 - Чтобы временно приостановить воспроизведение, нажмите кнопку ►II.
 - Чтобы возобновить воспроизведение, нажмите кнопку ►II.

➤ В зависимости от метода записи некоторые диски WMA, возможно, воспроизводиться не будут.

Диски CD-R MP3/WMA

При записи файлов MP3 на диск CD-R, пожалуйста, учитывайте следующее:

- **Файлы MP3 и WMA должны быть записаны на дисках формата ISO 9660 или JOLIET.**
Диски форматов ISO 9660 и Joliet с файлами MP3 или WMA совместимы с операционными системами DOS и Windows корпорации Microsoft и Mac OS компании Apple. Эти два формата получили наибольшее распространение.
- **Присваивая имена вашим файлам MP3 или WMA, не используйте более 8 символов, а в качестве расширений имен файлов используйте “.mp3, .wma”.**
Для имени файла используется следующий общий формат: Имя.mp3 или Имя.wma. Присваивая имя файлу, используйте 8 или менее символов, не используйте пробелы и специальные символы, включая: (, /, \, =, +).
- **При записи файлов MP3 используйте битрейт не менее 128 кбит/с.**
Качество звучания при воспроизведении файлов MP3 в основном зависит от выбранного битрейта для компрессии/декомпрессии. Для получения качества звучания, аналогичного качеству звучания аудио компакт-диска, необходимо использовать аналого-цифровое преобразование, то есть, преобразование в формат MP3, с битрейтом от 128 до 160 кбит/с. Выбор более высокого битрейта, например, 192 кбит/с и выше редко приводит к улучшению качества звучания.
Файлы с битрейтом ниже 128 кбит/с не будут воспроизводиться надлежащим образом.
- **При записи файлов WMA используйте битрейт не менее 64 кбит/с.**
Качество звучания при воспроизведении файлов WMA в основном зависит от выбранного битрейта для компрессии/декомпрессии. Для получения качества звучания, аналогичного качеству звучания аудио компакт-диска, необходимо использовать аналого-цифровое преобразование, то есть, преобразование в формат WMA, с битрейтом от 64 до 192 кбит/с.
Файлы с битрейтом ниже 64 кбит/с или выше 192 кбит/с не будут воспроизводиться надлежащим образом.
- **Не пытайтесь копировать охраняемые авторским правом файлы MP3.**
Некоторые “защищенные” файлы зашифрованы и закодированы таким образом, чтобы предотвратить их незаконное копирование. Например, файлы следующих типов: Windows Media™ (зарегистрированный товарный знак компании Microsoft Inc.), а также SDMI™ (зарегистрированный товарный знак SDMI Foundation). Такие файлы не могут быть скопированы.
- **Внимание!** Указанные выше рекомендации не могут гарантировать воспроизведение DVD-проигрывателем дисков с файлами MP3 или гарантировать качество звучания.
Следует обратить внимание на то, что некоторые технологии и методы записи файлов MP3 на диски CD-R не позволяют оптимально воспроизводить такие файлы на вашем DVD-проигрывателе (низкое качество звучания и, в некоторых случаях, невозможность считывания файлов проигрывателем).
- Этот проигрыватель позволяет воспроизводить с одного диска максимум 500 файлов, которые могут размещаться максимум в 300 папках.

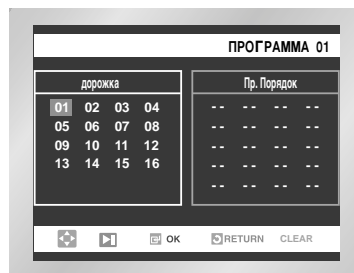
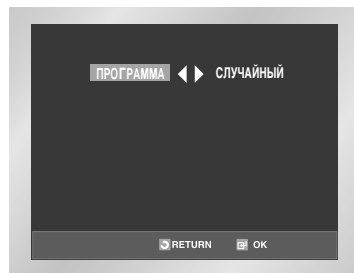

Можно воспроизводить песни в случайном порядке или в выбранной последовательности.
Можно запрограммировать до 20 дорожек.
Данная функция доступна только для музыкальных компакт-дисков Audio CD.

Подготовка

- Включите канал "36" или с помощью кнопки TV/VIDEO телевизора выберите в качестве источника входного сигнала вход, к которому подключен домашний кинотеатр.
- Чтобы переключиться в режим DVD, нажмите кнопку DVD пульта ДУ.

- 1 В режиме останова нажмите кнопку REPEAT.
 - Появится меню Playback Sequence (последовательность воспроизведения).
- 2 С помощью кнопок ◀, ▶ выберите на экране позицию ПРОГРАММА, затем нажмите кнопку ОК.
 - Появится экран выбора последовательности воспроизведения.
 - Для воспроизведения дорожек в случайном порядке выберите позицию <СЛУЧАЙНЫЙ> и нажмите кнопку ОК.
- 3 С помощью кнопок ▲, ▼ или ◀, ▶ выберите дорожку (CD), затем нажмите ОК.
 - Выбранная дорожка будет добавлена в список.
 - Если при выборе дорожек вы сделали ошибку, нажмите кнопку CLEAR. Последняя включенная в список дорожка будет удалена из него.
- 4 Чтобы закончить программирование и включить воспроизведение, нажмите кнопку ►||.
 - Дорожки будут воспроизводиться в том порядке, в каком они были занесены в список.

➤ *Режим запрограммированного воспроизведения будет выключен, если открыть отсек диска во время программирования.*

• *Воспроизведение можно программировать только при остановленном проигрывателе.*

- **Отмена результатов программирования**
 - Нажмите кнопку REPEAT или RETURN. Результат программирования не будет сохранен и экран программирования исчезнет.

- **Выключение запрограммированного воспроизведения**
 - Во время воспроизведения или в режиме останова нажмите кнопку CLEAR.

Подготовка

- Включите канал "36" или с помощью кнопки TV/VIDEO телевизора выберите в качестве источника входного сигнала вход, к которому подключен домашний кинотеатр.
- Чтобы переключиться в режим DVD, нажмите кнопку DVD пульта ДУ.

- 1 Нажмите кнопку OPEN/CLOSE, чтобы открыть отсек диска, и установите диск.
 - Устанавливайте диск этикеткой вверх.
- 2 Нажмите кнопку OPEN/CLOSE, чтобы закрыть отсек диска.
 - Когда отсек закроется, на экране появится информация, показанная на рисунке справа.
- 3 С помощью кнопок ▲, ▼ пульта ДУ выберите снимок для просмотра, затем нажмите кнопку ОК. На экране появится снимок, как показано на рисунке в центре. (Нажмите ►||, чтобы включить режим слайд-шоу.)

- Альбом : показ изображений в уменьшенном виде.
- Экран режима Альбом
 - Чтобы просмотреть следующие 6 снимков, нажмите (▶▶I).
 - Чтобы просмотреть предыдущие 6 снимков, нажмите (I◀◀).
- Поворот : при каждом нажатии кнопки ОК изображение поворачивается на 90 градусов по часовой стрелке.
- Зум : при каждом нажатии кнопки ОК изображение увеличивается вплоть до 4-кратного. (Обычный размер → 2X → 4X → 2X → Обычный размер)
- Слайд-шоу : включает слайд-шоу.
 - Fast (Быстро) : снимки автоматически меняются с интервалом около 6 сек.
 - Normal (Норма) : снимки автоматически меняются с интервалом около 12 сек.
 - Медленный показ : снимки меняются автоматически с интервалом 18 секунд.

➤ Если не нажимать кнопки на пульте ДУ в течение 10 секунд, меню исчезнет. Меню появляется снова при нажатии кнопок ▲, ▼ или ◀, ▶ на пульте Ду.

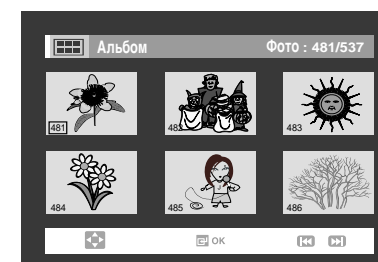
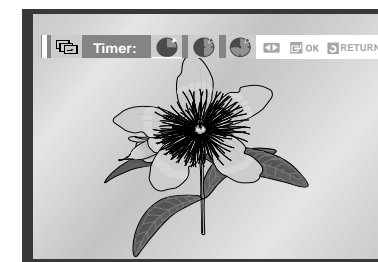
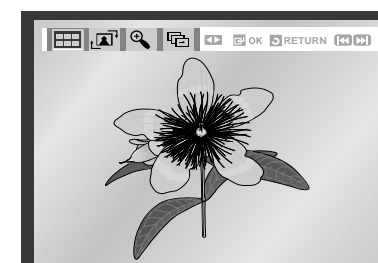
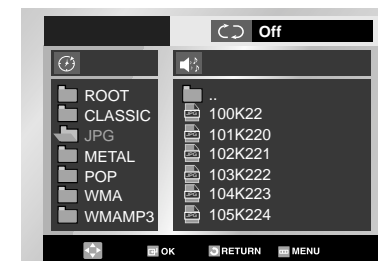
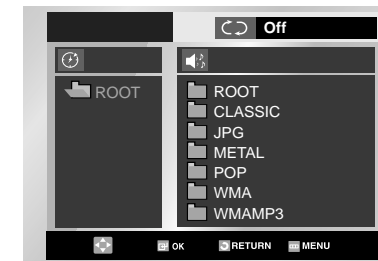

Диски CD-R JPEG

- Можно воспроизводить файлы только с расширением “.jpg” и “.JPG”.
- Если диск записан не полностью (сессия не закрыта), для начала воспроизведения требуется дополнительное время и, возможно, не все файлы будут воспроизведены.
- Можно воспроизводить только диски CD-R с файлами JPEG, записанными в форматах ISO 9660 или Joliet.
- Имя файла JPEG должно состоять не более чем из 8 символов и не содержать пробелов и специальных символов (./=+).
- Воспроизводить можно только мультисессионные диски с последовательной записью. Если на мультисессионном диске имеются незаписанные участки, воспроизведение диска закончится перед таким участком.
- На один компакт-диск может быть записано до 500 изображений.
- Можно воспроизводить только диски формата Photo CD компании “Кодак”.
- При воспроизведении диска формата Photo CD компании “Кодак”, из находящихся в папках файлов со снимками будут воспроизводиться только файлы формата JPEG.
- Для начала воспроизведения других дисков со снимками, отличных от Photo CD компании “Кодак”, требуется дополнительное время и, возможно, они вообще не будут воспроизведены.
- Если количество файлов на одном диске более 500, могут быть воспроизведены только 500 файлов JPEG.
- Если количество папок на одном диске более 300, могут быть воспроизведены только файлы JPEG в 300 папках.

Настройка времени задержки

В зависимости от акустических условий помещения можно применить эффект задержки звука центрального громкоговорителя и громкоговорителей объемного звука. Время задержки по умолчанию 0 ms (мс).

- При воспроизведении в режиме 5.1CH Surround Sound лучшее звучание достигается, когда расстояние между слушателем и каждым из громкоговорителей одинаково. Чтобы добиться лучшего звучания в зависимости от акустики помещения, настройте время задержки звука центрального громкоговорителя и громкоговорителей объемного звука.

1 Настройка центрального громкоговорителя

- Если расстояние D_c равно или больше расстояния D_f (см. рисунок), выберите время задержки 0 ms. В противном случае выберите значение настройки согласно таблице.
(A) = $D_f - D_c$

2 Настройка громкоговорителей объемного звука

- Если расстояние D_f равно расстоянию D_s (см. рисунок), выберите время задержки 0 ms. В противном случае выберите значение настройки согласно таблице.
(B) = $D_f - D_s$

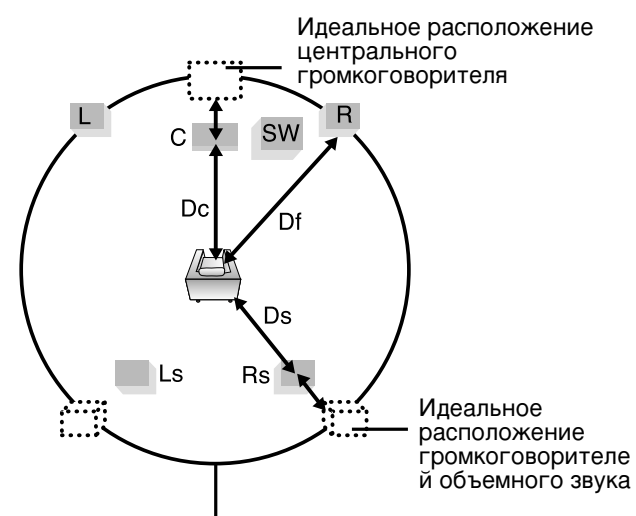

Желательно установить громкоговорители внутри данного круга.

| Расстояние (A) (м) | Настройка (мс) |
|--------------------|----------------|
| 0.00 | 0 |
| 0.34 | 1 |
| 0.68 | 2 |
| 1.02 | 3 |
| 1.36 | 4 |
| 1.70 | 5 |

| Расстояние (B) (м) | Настройка (мс) |
|--------------------|----------------|
| 0.00 | 0 |
| 1.02 | 3 |
| 2.04 | 6 |
| 3.06 | 9 |
| 4.08 | 12 |
| 5.10 | 15 |

Замечания по установке громкоговорителей

Идеальное расположение громкоговорителей

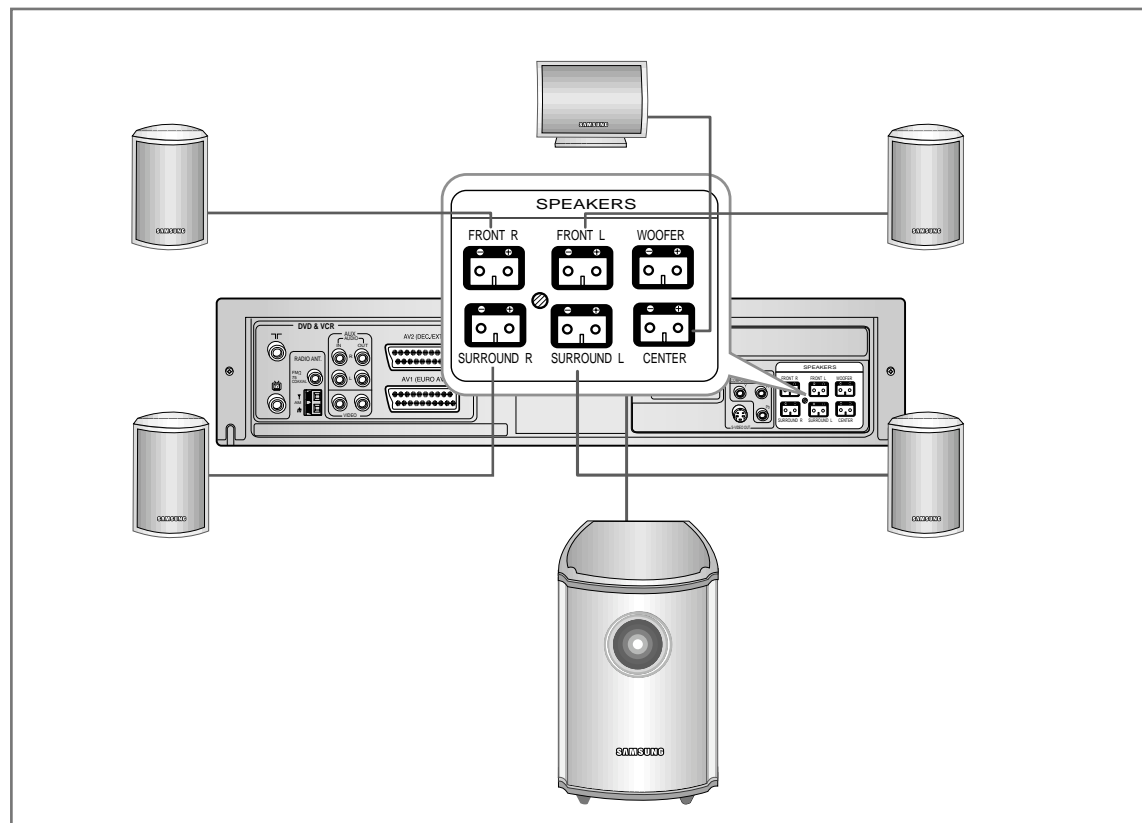

1 Центральный громкоговоритель

Идеальным расположением является такое, при котором центральный громкоговоритель находится на одной высоте с передними громкоговорителями, хотя его можно также установить выше или ниже телевизора.

2 Громкоговорители объемного звука

Их лучше всего расположить сзади, на 60-90 см выше уровня ушей слушателя и наклонив вниз. Если слушатель находится слишком близко к задней стене, расположите громкоговорители слева и справа - один напротив другого.

3 Передние громкоговорители

Установите передние громкоговорители так, чтобы высокочастотные динамики ("пищалки") находились примерно на уровне ушей и под углом 45° по направлению к слушателю.

4 Сабвуфер

Расположение сабвуфера специально выбирать не требуется. Установите его в любом удобном месте.

➤ Не устанавливайте сабвуфер рядом с телевизором или монитором, поскольку его магнитное поле экранируется не полностью.

Замечания по установке громкоговорителей

Чтобы настроить баланс

- 1 Нажмите кнопку SPEAKER.
При каждом нажатии кнопки выделенные пункты меняются следующим образом: FL → C → FR → SR → SL → SU → VOL.
- 2 Регулировать уровень громкости можно с помощью кнопок AMP VOL + и AMP VOL -.
Уровень громкости меняется в пределах от -10 до +10.

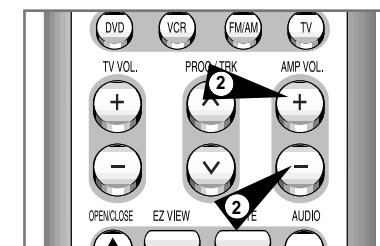
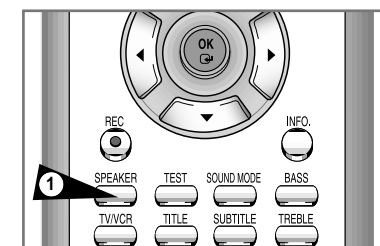

Как протестировать громкоговорители

- 1 В режиме останова нажмите кнопку TEST.
 - Тестовый звуковой сигнал будет воспроизводиться в следующем порядке: FL (Передний левый) → C (Центральный) → FR (Передний правый) → SR (Объемного звука правый) → SL (Объемного звука левый) → SU (Сабвуфер).
 - Свист, издаваемый громкоговорителем, свидетельствует о том, что он установлен правильно.
- 2 Чтобы выключить тестовый сигнал, нажмите кнопку TEST еще раз.

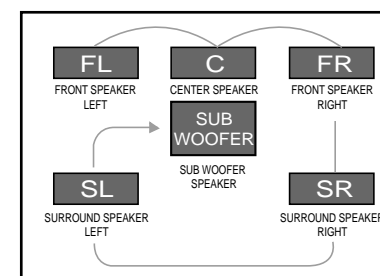
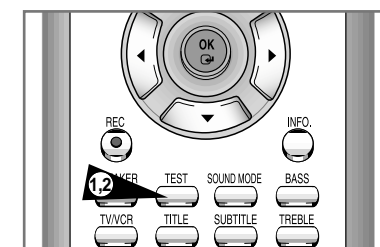

- Во время звучания тестового сигнала с помощью кнопок VOL можно настроить баланс громкоговорителя выбранного канала.
- Во время тестирования сабвуфера будет слышен звук низкой частоты 100 Гц или 125 Гц.

Настройка тембра звучания

- 1 Нажмите кнопку BASS (низкие частоты) или TREBLE (высокие частоты).
При каждом нажатии кнопки BASS или TREBLE включается и выключается соответствующая настройка.
- 2 С помощью кнопок AMP VOL + и AMP VOL - настройте звучание громкоговорителей на низких/высоких частотах.
Тембр звучания можно менять в пределах от -10 до +10.

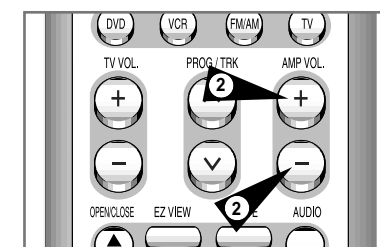
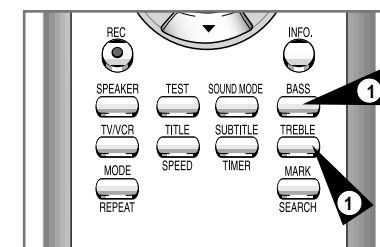

Режимы звучания

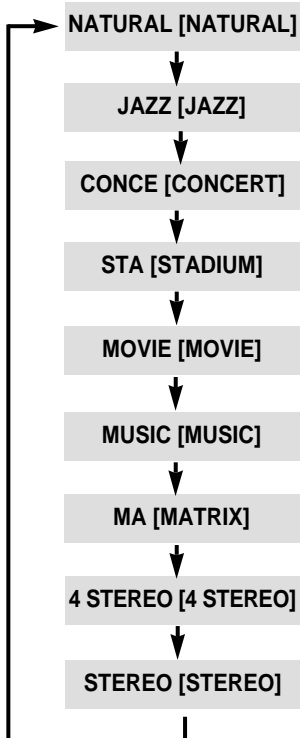
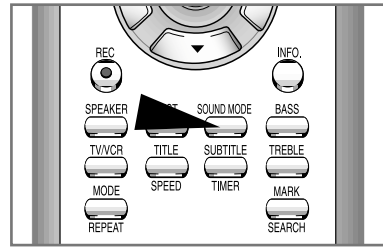

Режимы звучания

Нажмите кнопку SOUND MODE.

При нажатиях кнопки режимы звучания меняются, как показано слева.

- 4 STEREO (стерео)/ NATURAL (обычное звучание)/ JAZZ (джаз)/ CONCERT (концерт)/ STADIUM (стадион)
 - эти режимы звучания доступны в режиме DSP
 - эти эффекты доступны в режиме DSP.
 - NATURAL : для прослушивания обычного звука (ТВ/радио)
 - JAZZ : для прослушивания джазовой или поп-музыки
 - CONCERT : для прослушивания классической музыки
 - STADIUM : для прослушивания живой музыки или спортивных передач
- 4 STEREO : для создания эффекта естественного звучания
- STEREO : для создания эффекта естественного звучания с помощью передних громкоговорителей и сабвуфера
- MATRIX (матрица)/ MOVIE (кино)/ MUSIC (музыка) (Dolby Pro Logic II) – эти эффекты доступны в режиме Dolby Pro Logic II.
 - MOVIE : выбирайте данный эффект во время просмотра фильма. (Создается эффект присутствия в кинотеатре.)
 - MUSIC : выбирайте данный эффект при прослушивании музыки. (Создается эффект присутствия на концерте живой музыки.)
 - MATRIX : выбирайте данный эффект при прослушивании обычного звука. (Для монофонических записей создается эффект звучания в режиме 5.1-Ch Surround.)

Dolby Pro Logic II

Dolby Pro Logic II – новый метод декодирования многоканального аудиосигнала с характеристиками лучшими, чем у обычного формата Dolby Pro Logic.

Dolby Pro Logic II преобразует записи, сделанные в формате Dolby Sound, а также обычные стереозаписи (видео-аудио, телевидение, сигнал от внешнего источника звука) таким образом, что обычный звук воспроизводится 6-ю громкоговорителями в формате 5.1-канального звучания (громкоговорители передние левый и правый, центральный, объемного звука левый и правый), Можно также выбрать различные режимы звучания в зависимости от содержания и формата аудио сигнала и наиболее точно подобрать звуковое поле.

- • В зависимости от типа воспроизводимого диска эффект от использования режимов объемного звучания может быть различным.
- При воспроизведении DVD-диска, звуковая дорожка на котором записана в 2-х и более каналах, выбрать режим объемного звучания невозможно.
- Если выбрать режим объемного звука при воспроизведении дисков MP3, WMA или Audio CD, будет выделен пункт 5.1-CH Surround Sound.

Прослушивание радио

Можно автоматически или вручную настроиться на радиостанцию в диапазонах FM и AM.

Нажмите кнопку FM/AM.

При каждом нажатии этой кнопки поочередно переключаются диапазоны FM и AM.

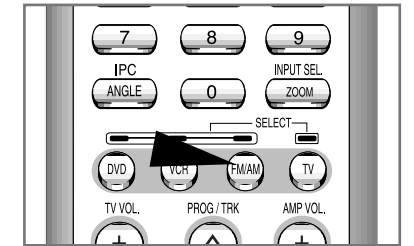

Настройка на радиостанцию.

1 Автоматическая настройка 1

Нажмите кнопку PROG ^ / v . На дисплее передней панели домашнего кинотеатра будет выбрана предустановленная станция.

2 Автоматическая настройка 2

Чтобы начать автоматическую настройку, нажмите и удерживайте нажатой кнопку I◀◀ или ▶▶I.

3 Автоматическая настройка 3

Для настройки на станции, расположенные по диапазону вниз или вверх, нажимайте кнопку I◀◀ или ▶▶I.

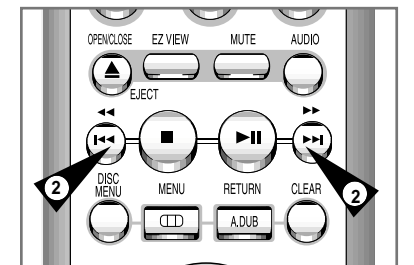
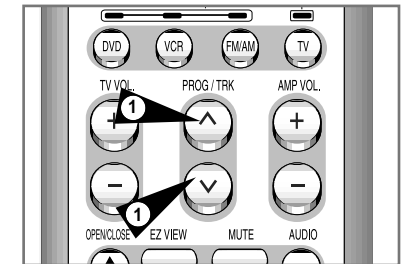

Запоминание настроек на радиостанции

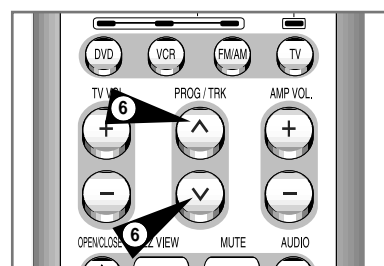
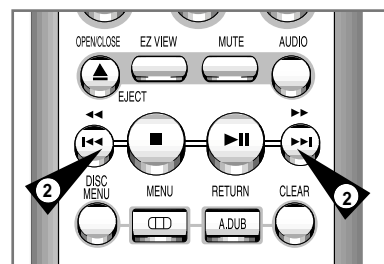
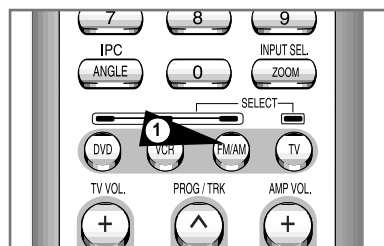

Можно запомнить до 30 станций (20 в диапазоне FM и 10 в диапазоне AM).

Пример: как запомнить настройку на станцию FM 87,50 МГц под номером 01

- 1 Выберите FM диапазон вещания, нажав кнопку FM/AM. При каждом нажатии этой кнопки диапазоны FM и AM переключаются поочередно.
- 2 С помощью ◀ и ▶ настройтесь на частоту FM 87,50.
- 3 Нажмите кнопку ■ или ОК на пульте ДУ. На дисплее мигает значок FM1.
- 4 Выберите режим приема, а затем номер станции.
- 5 Чтобы запомнить станцию, работающую на частоте 87,50, под номером FM 1, нажмите кнопку ■ или ОК еще раз.
- 6 Чтобы запомнить настройку на следующие станции, повторите шаги 1-5. Выбирая с помощью кнопки PROG ▲/▼ номера для станций, можно запомнить до 20 станций диапазона FM и 10 станций диапазона AM.

➤ Если выбранная радиостанция ведет стереофоническое вещание, на дисплее загорается индикатор STEREO.

Технические характеристики

| | | | | |
|------------------------|---|--|-----------------------|--------------------------|
| Входной сигнал | Видеовход (задняя панель) | Разъем SCART: 1,0 V p-p (несимметричный) 75 Ω | | |
| | Аудиовход (задняя панель) | Разъем SCART: -8 dBm, 47 KOhm несимметричный | | |
| Выходной сигнал | ВЧ-выход | UHF 21-69 (исходная настройка - 36 канал) | | |
| | Аудио (DVD, VCR) | Гнездо RCA, Разъем SCART | | |
| | Аудио (только DVD) | Audio Out (гнезда RCA) | | |
| | Видео (DVD, VCR) | Гнездо RCA, Разъем SCART | | |
| Видеомагнит офон (VCR) | Видео (только DVD) | Выход S-VIDEO, Компонентный выход Выход RGB: разъем SCART | | |
| | Формат видеозаписи | VHS, S-VHS (только воспроизведение) | | |
| | Системы воспроизведения цвета | PAL, SECAM, MESECAM, NTSC4.43; воспроизведение NTSC на телевизорах системы PAL | | |
| | Система телевидения: | B/G, D/K | | |
| | Соотношение сигнал/шум на выходе видео | Лучше 43 дБ (стандартная скорость записи) | | |
| | Разрешение | Свыше 240 строк (стандартная скорость записи) | | |
| | Соотношение сигнал/шум на выходе аудио | Лучше 68 дБ (Hi-Fi), 39 дБ (Mono) | | |
| | Полоса воспроизводимых звуковых частот | 20 Гц - 20 кГц (Hi-Fi) | | |
| Проигрыватель DVD | Тип диска | CD, CD-R, CD-RW, DVD-Video, CD-Digital Audio (5" и 3,5"), файлы MP3 на CD-ROM, WMA, Video-CD | | |
| | Отношение сигнал/шум на выходе аудио | 95 дБ | | |
| | Динамический диапазон воспроизведения звука | 105 дБ | | |
| СИСТЕМА | ТРЕБОВАНИЯ К СЕТИ ПИТАНИЯ | 230В переменного тока, 50 Гц, 95Вт | | |
| | УСЛОВИЯ ЭКСПЛУАТАЦИИ | Температура 5-40 С; Влажность 10%-75% | | |
| | ВЕС | 6,2 кг (Основной блок) + 10,2 кг (ГРОМКОГОВОРИТЕЛИ) = 16,4 кг | | |
| ПРИЕМНИК | ЧУВСТВИТЕЛЬНОСТЬ | FM 15 дБ | AM 64 дБ | |
| | ОТНОШЕНИЕ СИГНАЛ/ШУМ | 60 дБ | 35 дБ | |
| | ПОЛНЫЙ КОЭФФИЦИЕНТ ГАРМОНИЧЕСКИХ ИСКАЖЕНИЙ | 0.5 % | 2 % | |
| УСИЛИТЕЛЬ | ДИАПАЗОН ВОСПРОИЗВОДИМЫХ ЧАСТОТ | 20 Гц ~ 20 кГц | | |
| | ОТНОШЕНИЕ СИГНАЛ/ШУМ | 75 дБ | | |
| | РАЗДЕЛЕНИЕ КАНАЛОВ | 50 дБ | | |
| ГРОМКОГОВОРИТЕЛЬ | АКУСТИЧЕСКАЯ СИСТЕМА | 5.1-КАНАЛЬНАЯ АКУСТИЧЕСКАЯ СИСТЕМА | | |
| | | ФРОНТАЛЬНЫЕ/ ЦЕНТРАЛЬНЫЙ/ ТЫЛОВЫЕ | САББУФЕР | |
| | ПОЛНОЕ ВХОДНОЕ СОПРОТИВЛЕНИЕ | 6Ω X 5 | 3Ω | |
| | ДИАПАЗОН ВОСПРОИЗВОДИМЫХ ЧАСТОТ | 140 Гц ~ 20000 Гц | 40 Гц ~ 900 Гц | |
| | SPL(Уровень звукового давления) | 77 дБ/Вт/м | 83дБ/Вт/м | |
| | Номинальная мощность на входе | 50 Вт | 100 Вт | |
| | ГАБАРИТЫ | ФРОНТАЛЬНЫЙ ТЫЛОВОЙ | 92(Ш)х153(Г)х 87,5(В) | 244(Ш) х 405(Г) х 333(В) |
| | | ЦЕНТРАЛЬНЫЙ | 153(Ш)х104(Г)х 92(В) | |
| | ВЕС | ФРОНТАЛЬНЫЙ ТЫЛОВОЙ | 0,79 кг, 0,74 кг | 6,7 кг |
| | | ЦЕНТРАЛЬНЫЙ | 0,83 кг | |

Проблемы и их устранение (видеомагнитофон)

Прежде, чем обращаться в сервисный центр компании SAMSUNG, выполните несколько простых проверок, указанных ниже.

| Проблема | Объяснение/решение |
|---|---|
| Нет электропитания | <ul style="list-style-type: none"> Проверьте, подсоединена ли вилка сетевого шнура к розетке. Нажали ли вы кнопку STANDBY/ON (Готовность/Вкл.)? |
| Вы не можете загрузить видеокассету | <ul style="list-style-type: none"> Видеокассету можно загрузить, только если ее сторона с окном направлена вверх, а лепесток защиты записи направлен в вашу сторону. |
| Телевизионная передача не была записана | <ul style="list-style-type: none"> Проверьте подсоединение антенны к домашнему кинотеатру. Правильно ли вы настроили тюнер домашнего кинотеатра. Проверьте, цел ли на кассете лепесток защиты записи. |
| Запись по таймеру не получилась | <ul style="list-style-type: none"> Нажали ли вы кнопку STANDBY/ON для пуска таймера? Еще раз проверьте, правильно ли вы запрограммировали времена начала и окончания записи. Если во время записи по таймеру в сети временно пропадало напряжение, то запись была отменена. |
| Отсутствует воспроизводимое изображение или оно воспроизводится с искажениями | <ul style="list-style-type: none"> Проверьте, загрузили ли вы в видеомагнитофон кассету с записью, а не чистую кассету. |
| Вы не можете смотреть обычные телепередачи | <ul style="list-style-type: none"> Проверьте выбор источника сигнала TUNER/EXTERNAL (тюнер/внешний источник сигнала). В качестве источника должен быть выбран TUNER (тюнер). Проверьте соединения между телевизором/ домашним кинотеатром и антенной |
| Шумовые полосы на изображении во время воспроизведения | <ul style="list-style-type: none"> Нажмите кнопки точной регулировки трекинга PROG/TRK (^ или v) для минимизации этого эффекта. |
| При нажатии кнопки ► во время воспроизведения, на остановленном изображении видны сильные шумовые полосы | <ul style="list-style-type: none"> В зависимости от состояния ленты, на изображении в режиме "стоп-кадр" могут наблюдаться шумовые полосы. Нажмите кнопки точной регулировки трекинга PROG/TRK (^ или v) для минимизации этого эффекта. |
| Чистка видеоголовок | <ul style="list-style-type: none"> Если наблюдается плохое качество изображения при воспроизведении нескольких кассет, возможно требуется почистить видеоголовки. Эта проблема возникает не очень часто, и если она не возникла, вы не должны чистить видеоголовки. При чистке видеоголовок прочтите все инструкции, прилагаемые к кассете для чистки головок. Неправильная чистка головок может привести к их неустраняемому повреждению |
| Если при настройке вашего телевизора на сигнал от домашнего кинотеатра ваш телевизор не может найти изображение или если на изображении имеются помехи, это может происходить из-за того, что на выходной канал домашнего кинотеатра воздействует сигнал телевизионной станции, работающей в вашем регионе на этом же канале. Чтобы устранить эту проблему, вам требуется изменить выходной канал домашнего кинотеатра следующим образом. | <ol style="list-style-type: none"> Отсоедините разъем антенны от гнезда на задней панели домашнего кинотеатра, маркированного символом антенны. Выполните инструкции, содержащиеся в разделе "Настройка телевизора на сигнал от вашего видеомагнитофона" (см. стр. 14). Выполните инструкции, содержащиеся в разделе "Установка канала для выходного сигнала видеомагнитофона" (см. стр. 23) и переместите номер канала на несколько номеров вниз от исходного положения (например, с 36 на 39). Вновь подсоедините антенну к гнезду на задней панели домашнего кинотеатра, маркированному символом антенны Вновь настройте телевизор на сигнал от видеомагнитофона, выполнив инструкции, содержащиеся в разделе "Настройка телевизора на сигнал от вашего видеомагнитофона" (см. стр. 14). Если проблема все еще не устранена, повторите операции 1-5 и переместитесь еще на несколько каналов от исходного положения. |

Если вы не в состоянии устранить проблему после прочтения вышеуказанных инструкций, запишите на листе бумаги:

- ◆ Номер модели и заводской номер, указанные на задней панели вашего домашнего кинотеатра
- ◆ Гарантийную информацию
- ◆ Четкое описание проблемы

Затем обратитесь в ближайший сервисный центр компании SAMSUNG.

Руководство по устранению проблем (DVD-проигрыватель)

Перед обращением в сервисный центр (устранение проблем)

| Проблема | Ваши действия | Инструкция |
|---|--|------------------|
| Пульт дистанционного управления не работает | <ul style="list-style-type: none"> Проверьте батареи в пульте дистанционного управления. Может быть требуется заменить их. Управляйте пультом дистанционного управления с расстояния не более 6 метров. Выньте батареи и удерживайте в нажатом положении одну или несколько кнопок несколько минут, чтобы разрядить оставшееся внутри пульта электричество и установить в исходное состояние микропроцессор. Вновь установите батареи и попробуйте управлять проигрывателем. | Стр.6 |
| Не воспроизводится 5.1 канальный звук | <ul style="list-style-type: none"> 5.1 канальный звук воспроизводится только при выполнении следующих условий: <ol style="list-style-type: none"> DVD-проигрыватель соединен с соответствующим усилителем На диске записан 5.1 канальный звук. Проверьте, есть ли на воспроизводящемся диске маркировка "5.1 ch". Проверьте, правильно ли выполнены соединения с вашей акустической системой и правильно ли она работает. | Стр.45 Стр.48 |
| На экране появляется пиктограмма ⓪ | <ul style="list-style-type: none"> Функция не может использоваться или действие не может быть выполнено в данный момент по следующим причинам: <ol style="list-style-type: none"> Программное обеспечение на DVD-диске накладывает ограничения на эти действия. Программное обеспечение на DVD-диске не поддерживает эту функцию (например, "ракурс"). Функция не доступна в данный момент. Вы затребовали доступ к номеру фильма, части, или задали время, которые выходят за диапазон допустимых значений. | Стр.46-67 |
| Режим воспроизведения отличается от установленного в меню "Настройка" | <ul style="list-style-type: none"> Некоторые из выбранных в меню "Настройка" (SETUP) функций могут не работать надлежащим образом, если на диске не закодирована требующаяся для них информация. | Стр.49 |
| Не изменяется формат изображения | <ul style="list-style-type: none"> На воспроизводящемся диске записано изображение только в одном формате кадра. | Стр.48 |
| Отсутствует звуковое сопровождение | <ul style="list-style-type: none"> Убедитесь в том, что вы задали правильный режим работы выхода цифрового сигнала в меню "Настройка аудио". | Стр.49 |
| Вы забыли пароль | <ul style="list-style-type: none"> Включите питание проигрывателя, когда в него не загружен диск. Нажмите одновременно кнопки ►► и ◀◀, расположенные на передней панели, и удерживайте их в течение 5 секунд. Выключите и снова включите домашний кинотеатр нажатием кнопки STANDBY/ON. Вы увидите на экране в меню Настройка DVD, что режим Возрастн. огран. разблокирован (показывается символ открытого замка). Теперь вы можете вновь установить уровень возрастной категории и изменить ваш пароль на новое число. | |
| Если у вас возникли другие проблемы | <ul style="list-style-type: none"> Обратитесь к Содержанию и найдите в нем раздел данной Инструкции для пользователя, в котором может быть объяснение текущей проблемы и еще раз выполните содержащиеся в разделе процедуры. Если это не помогло устранить проблему, обратитесь в ближайший уполномоченный сервисный центр. | |

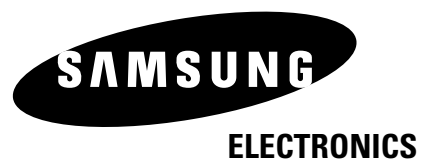

Юридический адрес изготовителя: Самсунг Электроникс Ко., Лтд
Самсунг Мэйн Билдинг. 250-2 Га Тэпанг-Ро, Чунг-Гу, Сеул, Корея

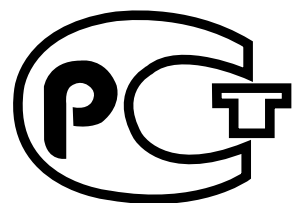

АЯ46