

CLP-775 Series

Цветной лазерный принтер

Руководство пользователя

imagine the possibilities

Благодарим Вас за покупку устройства
Samsung.

SAMSUNG

Авторское право

© 2011 Samsung Electronics Co., Ltd. Все права защищены.

Данное руководство пользователя предназначено только для ознакомления. Любая информация, содержащаяся в нем, может быть изменена без предупреждения.

Корпорация Samsung Electronics не несет ответственности за какие бы то ни было убытки, прямые или косвенные, вызванные использованием данного руководства или связанные с ним.

- Samsung и логотип Samsung являются товарными знаками компании Samsung Electronics Co., Ltd.
- PCL и PCL 6 являются товарными знаками компании Hewlett-Packard.
- Microsoft, Windows, Windows Vista, Windows 7 и Windows 2008 Server R2 являются зарегистрированными товарными знаками или товарными знаками корпорации Microsoft.
- PostScript 3 является товарным знаком корпорации Adobe System, Inc.
- UFST® и MicroType™ являются зарегистрированными товарными знаками Monotype Imaging Inc.
- TrueType, LaserWriter и Macintosh являются товарными знаками корпорации Apple Computer, Inc.
- Прочие товарные знаки и названия продуктов являются товарными знаками соответствующих компаний или организаций.
- Информацию о лицензии ПО с открытым кодом см. в файле LICENSE.txt на прилагаемом CD.

REV 1.03

Содержание

АВТОРСКОЕ ПРАВО

2

СОДЕРЖАНИЕ

3

- 7 Информация о безопасности
- 12 Нормативная информация
- 19 О руководстве пользователя
- 21 Функции вашего нового устройства

ВВЕДЕНИЕ

23

- 23 Обзор устройства
 - 23 Вид спереди
 - 24 Вид сзади
- 25 Обзор панели управления
- 26 Знакомство с панелью управления
 - 26 Индикатор состояния
 - 26 Кнопки
- 26 Включение устройства

ПРИСТУПАЯ К РАБОТЕ

27

- 27 Установка оборудования
- 27 Поставляемое программное обеспечение
- 28 Требования к системе
 - 28 Microsoft® Windows®
 - 28 Macintosh
 - 29 Linux
 - 29 Unix
- 29 Установка драйвера локально
 - 29 Windows
 - 30 Macintosh
 - 30 Linux

НАСТРОЙКА СЕТИ

32

- 32 Сетевое окружение
- 32 Полезные сетевые программы
 - 32 SyncThru™ Web Service
 - 32 SyncThru™ Web Admin Service
 - 32 SetIP
- 33 Работа в проводной сети
 - 33 Печать отчета о конфигурации
 - 33 Назначение IP-адреса
 - 34 Настройка сетевых параметров
 - 34 Восстановление заводских настроек
 - 34 Установка драйвера сетевого устройства для проводной сети
- 39 Настройка беспроводной сети
 - 39 Приступая к работе
 - 39 Выбор типа установки
 - 39 Использование беспроводной сети.
 - 39 Настройка с помощью Windows
 - 42 Настройка с помощью Macintosh
 - 45 Использование сетевого кабеля
 - 45 Включение и выключение сети Wi-Fi
 - 46 Устранен. неполадок
- 47 Конфигурация IPv6
 - 47 Активация IPv6
 - 47 Применение IPv6

Содержание

БАЗОВАЯ НАСТРОЙКА

49

- 47 Настройка IPv6-адресов
- 48 Подключение SyncThru™ Web Service

- 49 **Настройка высоты**
- 49 **Установка времени и даты**
- 49 **Изменение формата отображения времени**
- 49 **Изменение языка сообщений на дисплее**
- 50 **Установка времени ожидания задания**
- 50 **Использование функции энергосбережения**
- 50 **Установка лотка и бумаги по умолчанию**
 - 50 В панели управления
 - 50 В компьютере
- 51 **Настройка шрифта**

МАТЕРИАЛЫ И ЛОТКИ

52

- 52 **Выбор материала для печати**
 - 52 Рекомендации по выбору материалов для печати
 - 52 Размеры материалов, поддерживаемые при двусторонней печати
- 52 **Изменение размера лотка**
- 53 **Загрузка бумаги в лоток**
 - 53 Лоток 1 и дополнительные лотки
 - 54 Многоцелевой лоток
- 55 **Печать на специальных материалах**
 - 56 Конверт
 - 56 Прозрачная пленка
 - 57 Наклейки
 - 57 Картон и бумага нестандартного размера
 - 57 Бумага для фирменных бланков и готовые формы
 - 58 Используемая бумага
 - 58 Фото
 - 58 Глянцевая
- 58 **Настройка размера и типа бумаги**
- 58 **Использование приложения подставка выходного лотка**

ПЕЧАТЬ

59

- 59 **Основные операции печати**
 - 59 Печать
 - 59 Отмена задания печати
 - 59 Доступ к настройкам печати
 - 60 Использование справки
- 60 **Изменение стандартных параметров печати**
- 60 **Выбор устройства по умолчанию**
- 61 **Использование дополнительных параметров печати**
 - 61 Печать в файл (PRN)
 - 61 Знакомство со специальными функциями печати
- 64 **Работа с Утилитой прямой печати (только в ОС Windows)**
 - 64 Что такое «Утилита прямой печати»?
 - 64 Печать
 - 64 Из контекстного меню
- 65 **Печать в Macintosh**
 - 65 Печать документа
 - 65 Изменение настроек принтера
 - 65 Печать несколько страниц на одном листе
 - 65 Печать на обеих сторонах листа бумаги
 - 65 Использование справки
- 65 **Печать в Linux**
 - 65 Печать из приложений

Содержание

- 66 Печать файлов
- 66 Настройка свойств принтеров
- 66 Печать в UNIX**
- 66 Запуск задания печати
- 66 Изменение настроек принтера

СОСТОЯНИЕ УСТРОЙСТВА И РАСШИРЕННЫЕ ФУНКЦИИ

67

- 67 Доступ в меню
- 67 Информация
- 67 Макет
- 68 Бумага
- 68 Графика
- 69 Настройка системы
- 70 Эмуляция
- 70 Цветов
- 70 Сеть
- 70 Управл. заданиями

ИНСТРУМЕНТЫ УПРАВЛЕНИЯ

71

- 71 **Samsung AnyWeb Print**
- 71 **Использование SyncThru™ Web Service**
- 71 Доступ к приложению SyncThru™ Web Service
- 71 Обзор SyncThru™ Web Service
- 72 Настройка уведомлений по электронной почте
- 72 Ввод данных системным администратором
- 72 **Работа с приложением Samsung Easy Printer Manager (только в ОС Windows)**
- 72 Знакомство с приложением Samsung Easy Printer Manager
- 73 Обзор расширенного интерфейса
- 73 **Работа с приложением Состояние принтера Samsung (только в ОС Windows)**
- 73 Обзор приложения Состояние принтера Samsung
- 74 **Работа с приложением Smart Panel (только для ОС Macintosh и Linux)**
- 74 Обзор Smart Panel
- 74 Изменение параметров в приложении Smart Panel
- 74 **Использование средства Unified Linux Driver Configurator**
- 74 Запуск средства Unified Driver Configurator
- 75 Printers configuration
- 76 Ports configuration

ОБСЛУЖИВАНИЕ

77

- 77 Печать отчета об устройстве
- 77 Контроль срока службы расходных материалов
- 77 Очистка ремня термофиксатора
- 77 Использование параметра «Тонер на исходе»
- 77 **Чистка устройства**
- 77 Чистка устройства снаружи
- 78 Внутренняя чистка
- 79 **Хранение картриджей**
- 79 Инструкция по использованию
- 79 Использование картриджей сторонних производителей (не Samsung) и повторно заправленных картриджей
- 80 Предположительный срок службы картриджа
- 80 **Советы по перемещению и хранению устройства**

Содержание

УСТРАНЕН. НЕПОЛАДОК

81

- 81 Перераспределение тонера
- 82 Рекомендации по предотвращению замятия бумаги
- 83 Удаление застрявшей бумаги
 - 83 Замятие в лотке 1
 - 84 В дополнительных лотках
 - 84 Замятие в многоцелевом лотке
 - 85 В области термофиксатора
 - 85 Замятие бумаги в области выхода
 - 86 Замятие в области блока двусторонней печати
- 87 Значение сообщений на дисплее
 - 87 Значение сообщений на дисплее
- 90 Устранение других неполадок
 - 90 Проблемы при подаче бумаги
 - 91 Неполадки при печати
 - 93 Некачественная печать
 - 96 Типичные проблемы при использовании PostScript
 - 96 Типичные проблемы в операционной системе Windows
 - 97 Типичные проблемы в операционной системе Linux
 - 98 Типичные проблемы в операционной системе Macintosh

РАСХОДНЫЕ МАТЕРИАЛЫ И ДОПОЛНИТЕЛЬНЫЕ КОМПОНЕНТЫ

99

- 99 Порядок приобретения
- 99 Доступные материалы
- 99 Доступные компоненты
- 100 Доступные сменные компоненты
- 101 Замена картриджа
- 102 Замена транспортной ленты
- 103 Необходимые меры предосторожности при установке дополнительных компонентов
- 103 Активация добавленных компонентов в свойствах принтера
- 104 Обновление модуля памяти
 - 104 Установка модуля памяти
- 104 Установка беспроводной сетевой карты
 - 104 Установка беспроводной сетевой карты
- 105 Установка жесткого диска
 - 105 Установка жесткого диска
 - 105 Печать с использованием дополнительного жесткого диска
- 108 Технические характеристики

CONTACT SAMSUNG WORLDWIDE

111

ГЛОССАРИЙ

114

АЛФАВИТНЫЙ УКАЗАТЕЛЬ

120

Информация о безопасности









Приведенные здесь предупреждения призваны защитить вас и окружающих от получения травм, а также от причинения возможного вреда устройству. Внимательно прочтите эти инструкции перед эксплуатацией устройства.

Как и при использовании любых электроприборов, при эксплуатации устройства следует руководствоваться соображениями здравого смысла. Кроме того, следуйте предупреждениям и инструкциям на устройстве и в прилагаемой к нему документации. После ознакомления с данным документом сохраните его для последующего использования.

Внимание! обозначения, относящиеся к безопасности

Данный раздел содержит информацию обо всех значках и обозначениях, используемых в руководстве пользователя. Обозначения, касающиеся безопасности, упорядочены по степени опасности.

Разъяснение значков и обозначений, используемых в руководстве пользователя:

	Осторожно! Обозначает ситуации, которые могут повлечь за собой смерть или нанесение вреда здоровью.
	Внимание! Обозначает ситуации, которые могут повлечь за собой нанесение легкого вреда здоровью или имуществу.
	Не пытайтесь использовать устройство.
	Не разбирайте устройство.
	Не трогайте устройство.
	Отключите шнур питания от электросети.
	Во избежание поражения электрическим током убедитесь, что устройство заземлено.
	Обратитесь в сервисный центр.
	Строго следуйте инструкциям.

Осторожно



Эксплуатация устройства с поврежденным шнуром питания или с незаземленной розеткой запрещается.

► Это может привести к поражению электрическим током или пожару.



Следите, чтобы на устройство не попадали какие-нибудь вещества и не были помещены какие-либо предметы (вода, мелкие металлические или тяжелые предметы, свечи, горящие сигареты и пр.).

► Это может привести к поражению электрическим током или пожару.

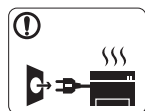

• При перегреве из устройства может пойти дым, оно может издавать необычные звуки или распространять запахи. В этом случае следует немедленно выключить питание и отключить устройство от электрической сети.

• Доступ к электрической розетке должен быть постоянно открыт на случай необходимости экстренного отключения питания.

► Это может привести к поражению электрическим током или пожару.



Запрещается сгибать шнур питания или ставить на него тяжелые предметы.

► Ходжение по шнуру или повреждение его тяжелыми предметами может привести к поражению электрическим током или пожару.



Запрещается отключать устройство от розетки путем извлечения вилки за шнур; запрещается трогать вилку влажными руками.

► Это может привести к поражению электрическим током или пожару.

Внимание

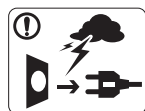

На время грозы или длительного простоя устройства следует извлечь шнур питания из розетки.

► Это может привести к поражению электрическим током или пожару.



Будьте осторожны — область выхода бумаги имеет высокую температуру.

► Возможно возгорание.



При падении устройства или повреждении его корпуса следует отключить все соединительные кабели и обратиться к квалифицированному обслуживающему персоналу.

► В противном случае возникнет опасность поражения электрическим током или пожара.



При явном неожиданном изменении работы устройства следует отключить все соединительные кабели и обратиться к квалифицированному обслуживающему персоналу.

► В противном случае возникнет опасность поражения электрическим током или пожара.



Если вилка с трудом входит в электрическую розетку, не следует применять силу.

► Следует вызвать электрика для замены розетки, иначе это может привести к поражению электрическим током.



Следите, чтобы домашние животные не грызли шнуры питания, телефонные или соединительные кабели.

► Это может привести к поражению электрическим током, пожару или травме животного.



Если после выполнения всех инструкций устройство функционирует неправильно, следует обратиться к квалифицированному обслуживающему персоналу.

► В противном случае возникнет опасность поражения электрическим током или пожара.

Правила эксплуатации

Внимание



Не вытягивайте выходящую из устройства бумагу во время печати.

► Это может привести к повреждению устройства.



Не кладите руки между устройством и лотком для бумаги.

► В этом случае можно получить травму.



Не закрывайте вентиляционные отверстия и не проталкивайте в них какие-либо предметы.

► Это может привести к перегреву компонентов, что, в свою очередь, может спровоцировать повреждение или возгорание.



Соблюдайте осторожность при замене бумаги и устранении замятий.

► Новая бумага имеет острые края и может вызвать болезненные порезы.



При больших объемах печати нижняя часть области выхода бумаги может нагреваться. Не позволяйте детям прикасаться к ней.

► Возможно возгорание.

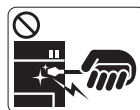

При удалении замятий не пользуйтесь пинцетом или острыми металлическими предметами.

► Это может повредить устройство.



Не накапливайте большое количество бумаги в выходном лотке.

► Это может повредить устройство.



Для подключения устройства к электрической сети используется шнур питания.

► Чтобы выключить блок питания устройства, следует извлечь шнур питания из розетки.

Установка и перемещение

Осторожно



Запрещается устанавливать устройство в запыленных, влажных помещениях или помещениях, где возможна утечка воды.

► Это может привести к поражению электрическим током или пожару.

Внимание



Перед перемещением устройства отключите питание и отсоедините все кабели.

После этого поднимите устройство.

•Если устройство весит менее 20 кг, его может поднимать один человек.

•Если устройство весит 20 – 40 кг, его следует поднимать вдвоем.

•Если устройство весит более 40 кг, его следует поднимать как минимум четвером.

► При несоблюдении этого требования устройство может упасть, сломаться или травмировать людей.



Запрещается накрывать устройство или помещать его в воздухонепроницаемое место, например в шкаф.

► Недостаток вентиляции может привести к возгоранию.

- ⚠ Не устанавливайте устройство на неустойчивой поверхности.
 - ▶ При несоблюдении этого требования устройство может упасть, сломаться или травмировать людей.
- ⚠ Уровень мощности в розетке должен соответствовать значению, указанному на этикетке устройства.
 - ▶ Чтобы узнать уровень мощности в используемой розетке, обратитесь в электроэнергетическую компанию.
- ⚠ При необходимости используйте только телефонный кабель стандарта № 26 AWG^a или больший.
 - ▶ В противном случае это может привести к повреждению устройства.
- ⚠ Подключайте шнур питания только к заземленной розетке.
 - ▶ В противном случае возникнет опасность поражения электрическим током или пожара.
- ⚠ Электрическая нагрузка на розетки и удлинители шнуров питания не должна превышать допустимую.
 - ▶ Несоблюдение этого требования может сказаться на производительности устройства, привести к поражению электрическим током или пожару.
- ⚠ Для безопасной эксплуатации используйте шнур питания только из комплекта поставки. При использовании шнура длиной более 2 м и напряжении 140 В размер кабеля должен соответствовать стандарту 16 AWG или больше.
 - ▶ Невыполнение этого требования может привести к повреждению устройства, поражению электрическим током или пожару.

a. AWG: система стандартов American Wire Gauge

Обслуживание и профилактический контроль

Внимание



Перед внутренней чисткой устройства отключите его от розетки. **Не используйте** для чистки устройства бензин, растворитель или спирт; не распыляйте воду прямо на устройство.

- ▶ Это может привести к поражению электрическим током или пожару.



Храните чистящие принадлежности в недоступном для детей месте,

- ▶ так как дети из-за них могут пострадать.



Не включайте устройство при замене частей или внутренней чистке.

- ▶ При несоблюдении этой меры можно получить травму.



Запрещается самостоятельно разбирать, ремонтировать или реконструировать устройство.

- ▶ Это может повредить устройство. Ремонтировать устройство должны сертифицированные специалисты.

⚠ Не допускайте попадания пыли или воды на кабель и контакты штепсельной вилки.

- ▶ В противном случае возникнет опасность поражения электрическим током или пожара.



⚠ Строго следуйте поставляемому в комплекте руководству пользователя при чистке и эксплуатации устройства.

- ▶ Иначе можно повредить устройство.

⊗ Не снимайте щитки и кожухи, закрепленные винтами.

- Не снимайте щитки и кожухи, закрепленные винтами.
- Ремонт устройства должны заниматься только сертифицированные специалисты по обслуживанию. Ремонт, проводимый несертифицированным специалистом может привести к поражению электрическим током или пожару.

- ▶ Ремонт устройства должны заниматься только специалисты по обслуживанию Samsung.

Внимание



Не разбирайте картриджи с тонером.

- ▶ Пыль от тонера может представлять опасность в случае вдыхания или попадания внутрь организма.



Запрещается сжигать какие-либо расходные материалы, например картриджи или термофиксаторы.

- ▶ Это может привести к взрыву или неконтролируемому возгоранию.

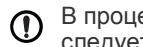

В процессе замены картриджа или удаления замятий следует избегать попадания тонера на кожу или одежду.

- ▶ Пыль от тонера может представлять опасность в случае вдыхания или попадания внутрь организма.



Хранить такие расходные материалы, как картриджи, следует в недоступном для детей месте.

- ▶ Пыль от тонера может представлять опасность в случае вдыхания или попадания внутрь организма.

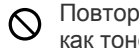

Повторное использование таких расходных материалов, как тонер, может привести к повреждению устройства.

- ▶ При повреждении устройства вследствие повторного использования расходных материалов сервисное обслуживание будет платным.

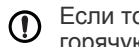

Если тонер попал на одежду, не используйте для стирки горячую воду.

- ▶ Под воздействием горячей воды тонер въедается в ткань. Используйте холодную воду.

Нормативная информация

Данное устройство разработано для нашей здоровой окружающей среды и сертифицировано несколькими нормативными положениями.

Уведомление о безопасности лазерного устройства

Данное устройство сертифицировано в США и соответствует требованиям параграфа J главы 1 сборника № 21 федеральных норм и правил Министерства здравоохранения и социального обеспечения для лазерных устройств класса I (1). В других странах данный принтер сертифицирован как лазерное устройство класса I, соответствующее требованиям Международной электротехнической комиссии IEC 60825-1: 2007.

Лазерные устройства класса I не считаются опасными. Блок лазера и принтер сконструированы таким образом, что во время нормальной работы или технического обслуживания облучение человека лазерным излучением не превышает уровня, соответствующего классу I.

- **Длина волны:** 800 нм
- **Расходимость луча**
 - **Параллельная:** 12 градусов
 - **Перпендикулярная:** 35 градусов
- **Максимальная мощность вырабатываемой энергии:** 15 мВт

Осторожно!

Не используйте и не обслуживайте устройство, если с блока лазерного сканирования снята защитная крышка: Невидимый отраженный луч может повредить глаза.

При эксплуатации изделия соблюдайте следующие основные меры предосторожности во избежание пожара, поражения электрическим током или травмирования.

	CAUTION - CLASS 3B LASER RADIATION WHEN OPEN AVOID EXPOSURE TO THE BEAM. DANGER - LASER RADIATION AVOID DIRECT EXPOSURE TO BEAM.
	DANGER - RADIATIONS INVISIBLES DU LASER EN CAS D'OUVERTURE. EVITER TOUTE EXPOSITION DIRECTE AU FAISCEAU.
	VORSICHT - UNSICHTBARE LASERSTRAHLUNG, WENN ABDECKUNG GEÖFFNET. NICHT DEM STRAHL AUSSETZEN.
	ATTENZIONE - RADIAZIONE LASER INVISIBILE IN CASO DI APERTURA. EVITARE L'ESPOSIZIONE AL FASCIO.
	PRECAUCIÓN - RADIACIÓN LASER INVISIBLE CUANDO SE ABRE. EVITAR EXPONERSE AL RAYO.
	PERIGO - RADIACÃO LASER INVISÍVEL AO ABRIR. EVITE EXPOSIÇÃO DIRECTA AO FEIXE.
	GEVAAR - ONZICHTBARE LASERSTRALEN BIJ GEOPENDE KLEP. DEZE KLEP NIET OPENEN.
	ADVARSEL - USYNLIG LASERSTRÅLNING VED ÅBNING. UNNGÅ UDSAETTELSE FOR STRÅLNING.
	ADVARSEL - USYNLIG LASERSTRÅLNING NÅR DEKSEL ÅPNES. UNNGÅ EKSPONERING FOR STRÅLEN.
	VARNING - OSYNLIG LASERSTRÅLNING NÅR DENNA DEL ÄR ÖPPEN. STRÅLEN ÄR FARLIG.
	VAROITUS - NÄKYMÄTÖNTÄ LASERSÄTEILYÄ AVATTAESSA. VARO SUORAA ALTISTUMISTA SÄTEELLE.
	注 意 - 严禁揭开此盖, 以免激光泄露灼伤
	주 의 - 이 덮개를 열면 레이저광에 노출될 수 있으므로 주의하십시오.

Озон и вопросы безопасности



Выброс озона устройством составляет 0,1 миллионную часть. Поскольку озон тяжелее воздуха, устройство следует устанавливать в хорошо проветриваемом помещении.

Энергосбережение



В данном устройстве используется современная технология энергосбережения, которая позволяет снизить потребление энергии в неработающем состоянии.

Если в течение длительного времени принтер не получает данных, потребление им электроэнергии автоматически снижается.

Знак ENERGY STAR и логотип ENERGY STAR являются зарегистрированными в США товарными знаками. Дополнительную информацию о программе ENERGY STAR см. на веб-сайте <http://www.energystar.gov>.

Утилизация



При переработке и утилизации упаковки данного устройства следует соблюдать нормы охраны окружающей среды.

Только для Китая

回收和再循环

为了保护环境，我公司已经为废弃的产品建立了回收和再循环系统。

我们会为您无偿提供回收同类废旧产品的服务。

当您要废弃您正在使用的产品时，请您及时与工厂取得联系，

我们会及时为您提供服务。

Правильная утилизация данного изделия (утилизация электрического и электронного оборудования)

Данные правила действуют в странах Европейского Союза и других европейских странах с раздельной системой сбора мусора



Маркировка на продукте, принадлежностях и документации означает, что по истечении срока службы продукт и электрические принадлежности (напр. зарядное устройство, наушники, кабель USB) нельзя утилизировать вместе с другими бытовыми отходами. Во избежание вреда окружающей среде и здоровью людей при неконтролируемой утилизации, а также для обеспечения необходимой степени переработки материалов утилизируйте устройство отдельно от остальных отходов.

Сведения о месте и способе утилизации продукта в соответствии с нормами природоохраны можно получить у продавца продукта или в соответствующей государственной организации.

Корпоративным пользователям следует связаться с поставщиком продукта в соответствии с положениями контракта. Запрещается утилизировать продукт и электрические принадлежности вместе с другими производственными отходами.

Только для США

Утилизацию использованных электротоваров следует производить на предприятии, имеющим соответствующие разрешения. Адрес ближайшего предприятия по утилизации можно узнать на сайте: www.samsung.com/recyclingdirect или по телефону, (877) 278 - 0799

Правильная утилизация батарей данного устройства

Данные правила действуют в странах Европейского Союза и других европейских странах с раздельной системой возврата батарей



Маркировка на батарее, руководстве или упаковке означает, что по истечении срока ее службы батарею нельзя утилизировать вместе с другими бытовыми отходами. Присутствие символов Hg, Cd или Pb на маркировке указывает на содержание в батарее ртути, кадмия или свинца, сверх значений, указанных в директиве ЕС 2006/66. При неправильной утилизации данные вещества могут нанести вред здоровью людей или окружающей среде. В целях защиты природных ресурсов и повторного использования материалов, пожалуйста, не выбрасывайте батареи вместе с бытовым мусором, воспользуйтесь системой бесплатного возврата батарей, принятой в вашем регионе.

Излучение радиоволн

Информация Федеральной комиссии по средствам связи (FCC)

Данное устройство соответствует требованиям части 15 правил Федеральной комиссии по связи. При эксплуатации устройства должны соблюдаться следующие условия:

- данное устройство не должно создавать вредных помех;
- оно должно воспринимать все помехи, в том числе и те, которые могут нарушить его работу.

Настоящее устройство прошло испытания, показавшие его соответствие ограничениям, относящимся к части 15 правил Федеральной комиссии по средствам связи для цифровых устройств класса А. Эти ограничения введены для того, чтобы в разумных пределах обеспечить защиту от вредных помех в жилых помещениях. Данное оборудование генерирует, использует и может излучать радиоволны, а в случае установки и эксплуатации с нарушением инструкций — создавать помехи на линиях радиосвязи. Однако отсутствие помех в конкретном случае установки не гарантируется. Если устройство создает помехи радио- и телевизионному приему (что можно определить путем его выключения и включения), пользователю рекомендуется попытаться устранить помехи одним из указанных ниже способов.

- Переориентировать или переместить приемную антенну.
- Увеличить расстояние между устройством и приемником.
- Подключить оборудование и приемное устройство к разным ветвям сети электропитания.
- Проконсультируйтесь с продавцом или специалистом по радио- или телевизионному оборудованию.



Внесение в устройство изменений, не одобренных производителем, может повлечь за собой потерю пользователем права на эксплуатацию данного устройства.

Обязательные нормы Канады в отношении радиопомех

Данная цифровая аппаратура не превышает ограничения, определенные для класса А в области излучения радиопомех для цифровых устройств, установленных стандартом «Цифровая аппаратура» (ICES-003) Министерства науки и промышленности Канады.

Cet appareil numérique respecte les limites de bruits radioélectriques applicables aux appareils numériques de Classe A prescrites dans la norme sur le matériel brouilleur: « Appareils Numériques », ICES-003 édictée par l'Industrie et Sciences Canada.

Устройство сопряжение по радиочастоте

Работа устройства сопряжения по радиочастоте допускается при выполнении следующих двух условий: 1) устройство не должно создавать серьезных помех и 2) оно должно воспринимать все помехи, в том числе и те, которые могут нарушить его работу. (Только для США, Франции и Тайваня)

Только для Тайваня

低功率電波輻射性電機管理辦法

- 第十二條** 經型式認證合格之低功率射頻電機，非經許可，公司、商號或使用者均不得擅自變更頻率、加大功率或變更原設計之特性及功能。
- 第十四條** 低功率射頻電機之使用不得影響飛航安全及干擾合法通信；經發現有干擾現象時，應立即停用，並改善至無干擾時方得繼續使用。前項合法通信，指依電信法規定作業之無線電通信。低功率射頻電機須忍受合法通信或工業、科學及醫療用電波輻射性電機設備之干擾。

Только для России



Только для Турции

- RoHS
EEE Yönetmeliğine Uygundur.
This EEE is compliant with RoHS.
- Bu ürünün ortalama yaşam süresi 7 yıl, garanti süresi 2 yıldır.

Замена вилки шнура питания (только для Великобритании)

Внимание!

Шнур питания для данного устройства оснащен стандартной вилкой (BS 1363), рассчитанной на силу тока 13 А, со встроенным плавким предохранителем на 13 А. При проверке или замене предохранителя необходимо пользоваться соответствующими плавкими предохранителями на 13 А. Затем следует поставить на место крышку предохранителя. В случае утери крышки предохранителя не пользуйтесь вилкой до приобретения другой крышки.

Вилки на 13 А широко используются в Великобритании и подходят в большинстве случаев. Однако в некоторых зданиях (в основном старой постройки) отсутствуют стандартные розетки, рассчитанные на силу тока 13 А. В этом случае необходимо приобрести соответствующий адаптер. Не удаляйте со шнура несъемную вилку.

⚠ Если вы отрезали литую вилку, сразу же выбросите ее. Вилку запрещается подключать снова, т.к. это может привести к поражению электрическим током в случае, если вы вставите ее в розетку.

Важное предупреждение.



Устройство необходимо заземлить.
Провода шнура питания имеют следующую цветовую маркировку.

- **Желто-зеленый:** земля
- **Синий:** нейтральный
- **Коричневый:** питание

Если цвет проводов шнура питания отличается от обозначений на вилке, выполните следующие действия.

Соедините желто-зеленый провод с контактом, обозначенным буквой «E», значком заземления или пометкой желто-зеленого или зеленого цвета.

Синий провод соедините с контактом, обозначенным буквой «N» или пометкой черного цвета.

Коричневый провод соедините с контактом, обозначенным буквой «L» или пометкой красного цвета.

В вилке, переходнике или удлинителе должен быть плавкий предохранитель на 13 А.

Декларация о соответствии (страны Европы)

Сертификация



Настоящим компания Samsung Electronics заявляет, что модель [CLP-775 Series] соответствует требованиям и условиям Директивы 1999/5/ЕС.

Ознакомиться с полным текстом декларации соответствия можно на веб-сайте по адресу www.samsung.com/printer. Перейдите в раздел «Поддержка» > «Программное обеспечение и документация», введите название модели принтера или многофункционального устройства, чтобы найти документ EuDoC.

1 января 1995 г.: директива Совета 2006/95/ЕЕС о согласовании законов государств — членов Европейского союза, касающихся электромагнитной совместимости.

01.01.1996: Директива Совета 2004/108/ЕС (92/31/ЕЕС) о согласовании законов государств — членов Европейского союза, касающихся электромагнитной совместимости.

09.03.1999: Директива Совета 1999/5/ЕС о радиотехническом оборудовании и терминалах связи и взаимном признании их соответствия требованиям. Полный текст декларации, содержащий соответствующие директивы и стандарты, можно получить в торговом представительстве корпорации Samsung Co., Ltd.

Информация о соответствии требованиям Европейского Союза к радиоустройствам (для изделий с радиоустройствами, сертифицированными Европейским Союзом)

В данный принтер может быть встроено маломощное радиоустройство (беспроводное высокочастотное устройство связи), работающее в полосе частот 2,4 ГГц/5 ГГц. Оно предназначено для использования в домашних и офисных помещениях. Если в принтер не встроено такое устройство, пропустите этот раздел. Проверить наличие устройств беспроводной связи можно по этикетке устройства.



Использование устройств беспроводной связи, которые могут присутствовать в системе, в пределах Европейского союза и присоединившихся стран допускается только при наличии на этикетке отметки ЕС с регистрационным номером сертификационной организации и предупреждающего знака.

Выходная мощность устройств беспроводной связи, которые могут быть встроены в принтер, намного ниже предельных значений воздействия высоких частот, установленных Европейской комиссией в директиве R&TTE.

Европейские страны, в которых разрешено использование беспроводных устройств связи:

Страны ЕС

Европейские страны, в которых имеются ограничения на использование устройств беспроводной связи:

Европейский союз

Во Франции действует ограничение диапазона частот (от 2454 до 2483,5 МГц) для устройств с передающей мощностью свыше 10 мВт, например для беспроводных устройств связи.

Страны европейской экономической зоны и европейской ассоциации свободной торговли

На данный момент ограничений нет.

Рекомендации по использованию устройств беспроводной связи

В принтер может быть встроено маломощное радиоустройство (высокочастотное устройство беспроводной связи), работающее в полосе частот 2,4 / 5 ГГц. В следующем разделе содержатся рекомендации по работе с устройствами беспроводной связи.

Дополнительные ограничения и предупреждения для отдельных стран приводятся в разделах, посвященных этим странам или группам стран. Использование встроенных устройств беспроводной связи допускается только в странах, указанных в примечании о сертификации на этикетке с параметрами устройства. Если название страны, в которой вы собираетесь использовать устройство, на этикетке отсутствует, обратитесь в местное сертификационное агентство и ознакомьтесь с требованиями. Использование устройств беспроводной связи тщательно контролируется и может быть запрещено.

Выходная мощность устройств беспроводной связи, которые могут быть встроены в принтер, намного ниже действующих в настоящее время ограничений на воздействие высоких частот. Поскольку излучение устройств беспроводной связи (которые могут быть встроены в принтер) не превышает действующих ограничений, установленных стандартами и рекомендациями по безопасности радиоустройств, производитель считает работу с ними безопасной. Однако при обычной работе, независимо от мощности устройства, следует проявлять осторожность и свести к минимуму контакт человека с устройством.

В соответствии с общими нормами, минимальное расстояние между беспроводным устройством и телом человека при работе с устройствами беспроводной связи должно составлять не менее 20 см. При включенных устройствах беспроводной связи устройство должно находиться на расстоянии не менее 20 см от тела человека.

Запрещается устанавливать передатчик рядом с другим передатчиком и использовать его с другой антенной или передатчиком.

В некоторых случаях на устройства беспроводной связи накладываются более жесткие ограничения. Примеры таких ограничений:



Высокочастотные устройства беспроводной связи могут создавать помехи работе оборудования коммерческих воздушных судов. Действующими правилами полетов предусмотрено отключение таких устройств на время полета. Примерами устройств беспроводной связи являются коммуникационные устройства стандарта IEEE 802.11 (также называемого «беспроводной Ethernet») и Bluetooth.



Использование устройств беспроводной связи может быть ограничено или запрещено, если существует риск создания недопустимых помех другим устройствам или службам. Например, ограничения на их использование могут действовать в аэропортах, больницах и в местах повышенной концентрации кислорода или горючего газа. Если вы не уверены в том, что использование устройства беспроводной связи допускается в конкретных обстоятельствах, обратитесь в соответствующую инстанцию и получите разрешение на включение и эксплуатацию устройства.



В разных странах действуют различные ограничения на использование устройств беспроводной связи. Поскольку в систему встроено устройство беспроводной связи, перед поездкой в ту или иную страну обратитесь в органы контроля использования радиоустройств и узнайте о наличии ограничений.



Запрещается эксплуатация устройств беспроводной связи в неполной комплектации, с открытыми крышками или снятыми средствами защиты.



Запрещаются ремонт и техническое обслуживание устройств беспроводной связи пользователем, а также их изменение. В случае внесения изменений в устройство беспроводной связи разрешение на его эксплуатацию аннулируется. Для технического обслуживания и ремонта устройства обращайтесь к производителю.



Используйте только драйверы принтера, сертифицированные для использования в данной стране. Для получения дополнительной информации обратитесь в службу технической поддержки производителя. См. также комплект восстановления системы.

Только для Израиля

מספר אישור אלחוטי של משרד התקשורת 51-24146
אסור להחליף את האנטנה המקורית של המכשיר ולא
לעשות בו כל שינוי טכני אחר

产品中有毒有害物质或元素的名称及含量

部件名称	有毒有害物质或元素					
	铅 (Pb)	汞 (Hg)	镉 (Cd)	六价铬 (Cr ⁶⁺)	多溴联苯 (PBB)	多溴联苯醚 (PBDE)
塑料	○	○	○	○	○	○
金属 (机箱)	X	○	○	○	○	○
印刷电路部件 (PCA)	X	○	○	○	○	○
电缆 / 连接器	X	○	○	○	○	○
电源设备	X	○	○	○	○	○
电源线	X	○	○	○	○	○
机械部件	X	○	○	○	○	○
卡盒部件	X	○	○	○	○	○
定影部件	X	○	○	○	○	○
扫描仪部件 - CCD (如果有)	X	X	○	○	○	○
扫描仪部件 - 其它 (如果有)	X	○	○	○	○	○
印刷电路板部件 (PBA)	X	○	○	○	○	○
墨粉	○	○	○	○	○	○
滚筒	○	○	○	○	○	○

○：表示该有毒有害物质在该部件所有均质材料中的含量均在 SJ/T 11363-2006 标准规定的限量要求以下。

×：表示该有毒有害物质至少在该部件的某一均质材料中的含量超出 SJ/T 11363-2006 标准规定的限量要求。

以上表为目前本产品含有有毒有害物质的信息。本信息由本公司的配套厂家提供，经本公司审核后而做成，本产品的部分部件含有有毒有害物质，这些部件是在现有科学技术水平下暂时无可替代物质，但三星电子将会一直为满足 SJ/T 11363-2006 标准而做不懈的努力。

О руководстве пользователя

В настоящем руководстве пользователя приведены основные сведения об устройстве, а также детальное описание порядка его использования. Руководство по установке и использованию устройства предназначено как для опытных пользователей, так и для новичков.



-  • Перед началом эксплуатации устройства следует ознакомиться с информацией о безопасности.
- Решения проблем, связанных с эксплуатацией устройства, приведены в разделе по устранению неисправностей. (См. «Устранен. неполадок» на стр. 81)
- Описание терминов, используемых в данном руководстве, см. в глоссарии. (См. «Глоссарий» на стр. 114)
- Для поиска информации можно использовать указатель.
- В зависимости от модели и комплектации конкретного устройства, его вид может отличаться от иллюстраций в данном Руководстве пользователя.
- Операции, приведенные в данном руководстве, в основном предназначены для выполнения в среде Windows 7.

Условные обозначения

Некоторые термины настоящего руководства имеют одинаковое значение, например:

- «документ» и «оригинал»;
- «бумага», «материал» и «материал для печати»;
- «устройство», «принтер» и «МФУ».

В следующей таблице приведены условные обозначения, используемые в данном руководстве.

Условные обозначения	Описание	Пример
Выделение полужирным шрифтом	Для отображения текста на дисплее или названий кнопок на устройстве.	Пуск
Примечание	Содержит дополнительные сведения или подробные описания функций и возможностей устройства.	 Формат вывода даты в разных странах может различаться.
Предупреждение	Содержит инструкции по защите устройства от возможных механических повреждений и выхода из строя.	 Не прикасайтесь к нижней части картриджа, окрашенной в зеленый цвет.
Сноска	Содержит дополнительные сведения, относящиеся к определенным словам или фразе.	а. страниц в минуту
(«Перекрестная ссылка»)	Ссылка на страницу с дополнительной подробной информацией.	(См. «Дополнительные сведения» на стр. 20)

Дополнительные сведения

Сведения об установке и эксплуатации устройства см. в следующих печатных и электронных документах.

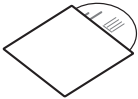
Наименование документа	Описание
Краткое руководство по установке 	Содержит инструкции по настройке устройства. Следуйте данным инструкциям при подготовке устройства к работе.
Интерактивное руководство пользователя 	Содержит пошаговые инструкции по использованию всех функций устройства, сведения по его обслуживанию, выявлению и устранению неполадок и установке дополнительных компонентов.
Сетевой веб-сайт	Позволяет организовать сетевое окружение с Вашего компьютера с помощью таких программ управления сетью, как SetIP, SyncThru™ Web Admin Service, Samsung AnyWeb Print и др. SyncThru™ Web Admin Service рекомендуется сетевым администраторам, которым приходится одновременно управлять множеством устройств. Программа Samsung AnyWeb Print позволяет пользователям производить снимки экрана веб-сайта в Windows Internet Explorer. Загрузить программу SyncThru™ Web Admin Service или Samsung AnyWeb Print можно по адресу http://solution.samsungprinter.com . Программа SetIP входит в комплект поставки и находится на диске с программным обеспечением.
Справка по драйверу устройства	Содержит информацию по драйверу принтера, а также инструкции по настройке параметров печати. (См. «Использование справки» на стр. 65)
Веб-сайт Samsung	Справочную информацию, поддержку, драйвера устройства, руководства и информацию по заказу можно получить на веб-сайте Samsung по адресу www.samsungprinter.com .

Функции вашего нового устройства

Данное устройство поддерживает ряд специальных функций, позволяющих улучшить качество печати документов.

Специальные Функции

Быстрая и высококачественная печать



- Максимальное фактическое разрешение при печати составляет 9600 x 600 тчк/дюйм.
- Печать на бумаге формата А4 выполняется со скоростью до 33 стр./мин., а на бумаге формата Letter — до 35 стр./мин.
- При двусторонней печати ваше устройство печатает на бумаге формата А4 со скоростью до 15 стр./мин. и на бумаге формата Letter со скоростью до 16 стр./мин.

Поддержка разнообразных типов материалов для печати

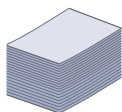

- Многоцелевой лоток позволяет печатать на фирменных бланках, конвертах, наклейках, открытках, прозрачной пленке, плотной бумаге и бумаге нестандартного размера. Также в него можно загрузить до 100 листов обычной бумаги.
- В лоток 1 и дополнительный лоток (емкость каждого составляет 500 листов) можно загружать бумагу разных размеров. Возможна установка до двух дополнительных лотков.

Создание профессиональных документов (см. «Использование дополнительных параметров печати» на стр. 61)

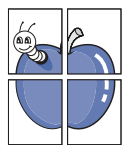

- Печать водяных знаков. В документ можно добавлять различные надписи, например «Секретно».
- Печать плакатов. Текст и изображение на каждой странице документа можно увеличить, распечатать на нескольких листах бумаги и склеить.
- Готовые формы и фирменные бланки можно печатать на обычной бумаге.

Экономия средств и времени (см. «Использование дополнительных параметров печати» на стр. 61)

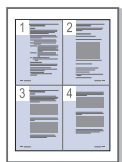

- В целях экономии бумаги можно распечатывать несколько страниц на одном листе.
- Данное устройство экономит электроэнергию, автоматически снижая ее потребление в режиме ожидания.
- Для экономии бумаги можно печатать на обеих сторонах листа (функция двусторонней печати).

Расширение возможностей устройства

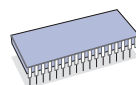

- Устройство имеет дополнительный разъем для увеличения объема памяти. (См. «Доступные материалы» на стр. 99)

Печать в различных средах



- Печать может осуществляться в операционных системах Windows, Linux, Macintosh и UNIX.
- Устройство оснащено интерфейсом USB и сетевым интерфейсом.

Функции различных моделей

Данное устройство соответствует всем требованиям, предъявляемым к работе с документацией: от печати до использования передовых сетевых корпоративных решений.

В таблице представлено сравнение различных моделей по функциям:

Функции	CLP-775 Series
Интерфейс USB 2.0	●
Жесткий диск	○
Беспроводной сетевой интерфейс 802.11 b/g/n ^a	○
Проводной сетевой интерфейс Ethernet 10/100/1000 Base TX	●
Дуплексная (двусторонняя) печать	●
Параллельный разъем IEEE1284 ^b	○
Модуль памяти	○

a. Для некоторых стран платы беспроводной сети могут быть недоступны. Свяжитесь с местным представителем компании Samsung или обратитесь в магазин, где был приобретен принтер.

b. При использовании параллельного порта, нельзя использовать кабель USB.

(●: включено, ○: дополнительно)

Введение

На рисунке показаны основные компоненты устройства.

В главу входят указанные ниже разделы.

- Обзор устройства
- Обзор панели управления
- Знакомство с панелью управления
- Включение устройства

Обзор устройства

Вид спереди

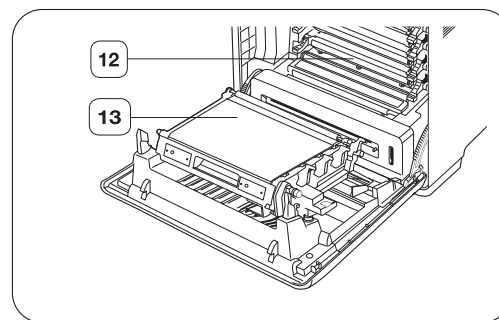
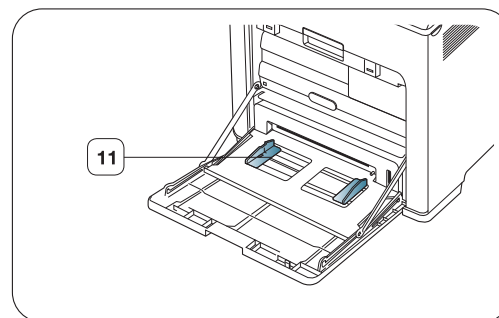
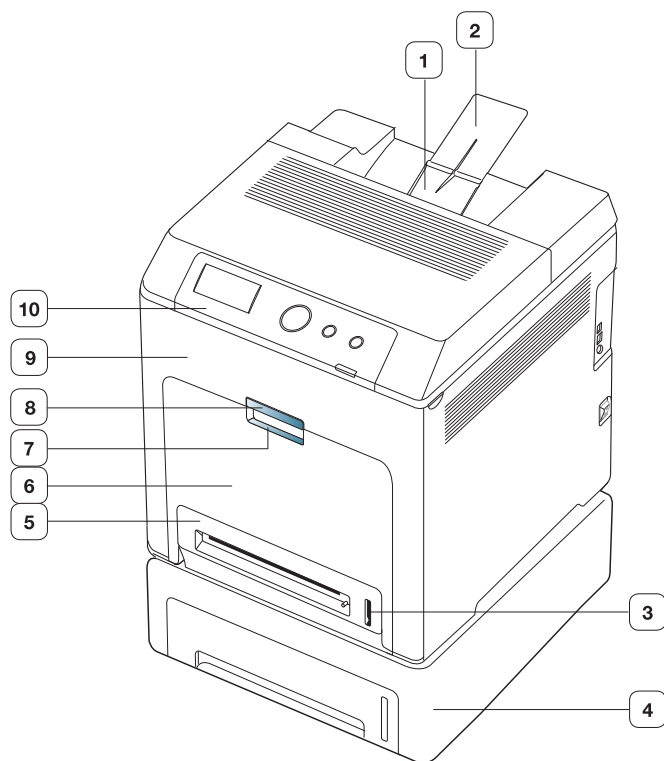

1	Выходной лоток	8	Ручка передней крышки
2	Подставка выходного лотка	9	Передняя крышка
3	Индикатор уровня бумаги	10	Панель управления
4	Дополнительный лоток ^а	11	Ограничители ширины бумаги многоцелевого лотка
5	Лоток 1	12	Картридж с тонером
6	Многоцелевой лоток	13	Транспортная лента
7	Ручка многоцелевого лотка		

а. Это дополнительная функция.

Вид сзади

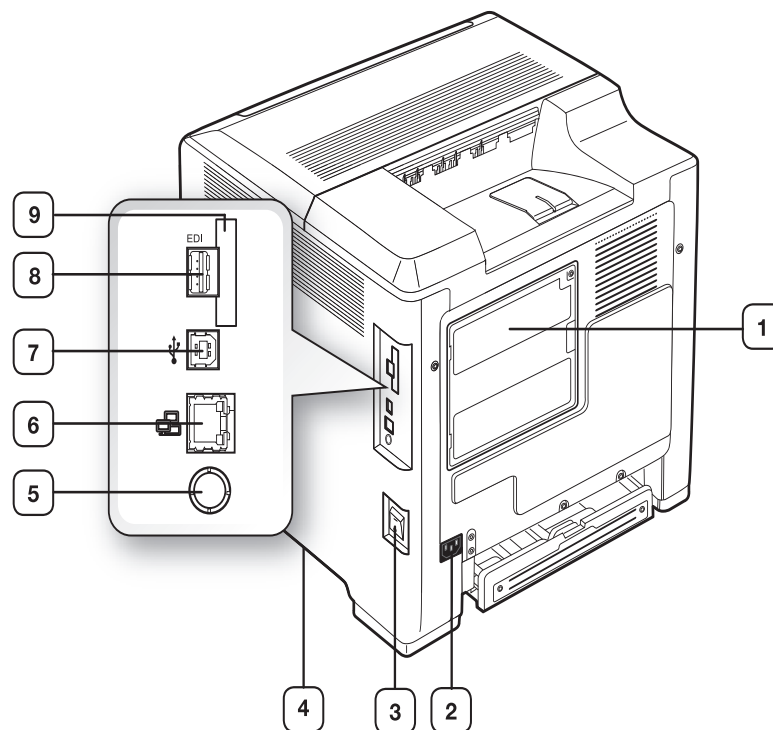

1	Крышка платы управления	6	Сетевой порт
2	Разъем для шнура питания	7	Порт USB
3	Выключатель питания	8	Разъем для подключения внешних устройств ^а
4	Ручка	9	Беспроводной сетевой интерфейс IEEE 802.11 b/g/n ^б
5	Параллельный разъем IEEE1284 ^б		

а. Разъем для подключения внешних устройств компании Samsung и других производителей.

б. Это дополнительная функция.

Обзор панели управления

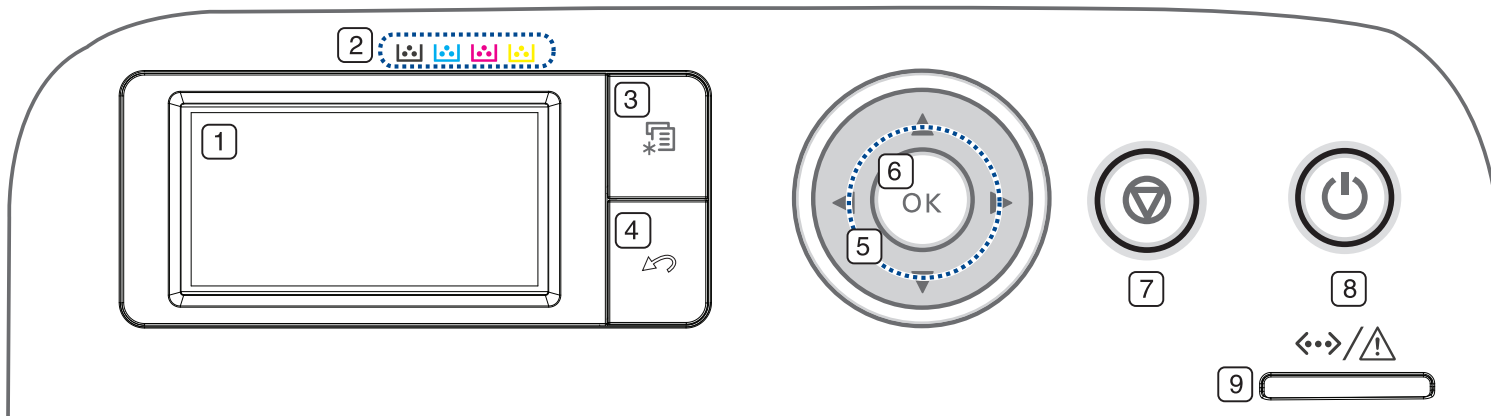

1	Дисплей	Индикация текущего состояния устройства и вывод подсказок во время работы.
2	Цвета тонеров	Отображение состояния всех картриджей с тонерами. (См. «Знакомство с панелью управления» на стр. 26)
3	☰ (Меню)	Переход в режим меню и прокрутка доступных вариантов меню. (См. «Доступ в меню» на стр. 67)
4	↶ (Назад)	Возврат на один на уровень меню выше.
5	Стрелка	Прокрутка доступных вариантов в выбранном меню, увеличение или уменьшение значений.
6	OK	Подтверждение выбора на дисплее.
7	⏏ (Остановить)	Остановка операции в любой момент. На экране появляется всплывающее окно с описанием текущего задания, которое пользователь может остановить или возобновить.
8	⏻ (Режим энергосбережения)	С помощью этой кнопки можно также выключить и включить питание. (См. «Кнопки» на стр. 26)
9	⏪/⏩/⚠ (Индикатор состояния)	Индикация состояния устройства. (См. «Знакомство с панелью управления» на стр. 26)

Знакомство с панелью управления

Индикатор состояния

Цвет индикатора состояния показывает текущее состояние устройства.

Состояние		Описание
Выкл.		<ul style="list-style-type: none">Устройство выключено.Устройство находится в режиме энергосбережения. При получении данных или нажатии любой кнопки оно автоматически переходит в рабочий режим.
Зеленый	Мигает	<ul style="list-style-type: none">Редкое мигание светодиода означает, что устройство получает данные с компьютера.Частое мигание светодиода означает, что устройство выполняет печать.
	Горит	Устройство включено и готово к использованию.
Красный	Мигает	<ul style="list-style-type: none">Произошла незначительная ошибка, и устройство ожидает ее сброса. Прочтите сообщение на дисплее. После сброса ошибки устройство продолжит выполнение операции.В картридже осталось небольшое количество тонера. Предположительный срок службы^а картриджа истекает. Приготовьте новый картридж для замены. Качество печати можно временно улучшить путем перераспределения тонера. (См. «Перераспределение тонера» на стр. 81)
	Горит	<ul style="list-style-type: none">Предположительный срок службы картриджа почти истек^а. Рекомендуется заменить картридж. (См. «Замена картриджа» на стр. 101)Произошло замятие бумаги. (См. «Удаление застрявшей бумаги» на стр. 83)Открыта крышка. Закройте крышку.В лотке отсутствует бумага. Загрузите бумагу в лоток.Работа устройства остановлена из-за серьезной ошибки. Прочтите сообщение на дисплее. (См. «Значение сообщений на дисплее» на стр. 87)

а. Предположительный срок службы картриджа определяется средним количеством отпечатков и соответствует стандарту ISO/IEC 19798. Фактический ресурс, исчисляемый в страницах, зависит от условий эксплуатации, интервала печати, типа и размера материалов для печати. Даже если индикатор загорается красным и принтер прекращает печать, в картридже может оставаться некоторое количество тонера.

 Прочтите сообщение на дисплее. Следуйте инструкциям в сообщении или обратитесь к разделу по устранению неисправностей. (См. раздел «Значение сообщений на дисплее» на стр. 87.). Если проблему устранить не удалось, обратитесь в службу технической поддержки.

Кнопки

 (Меню)

При необходимости узнать состояние устройства и настроить его на использование дополнительных функций нажмите кнопку  (Меню). (См. «Доступ в меню» на стр. 67)

 (Стоп)

Нажав на кнопку  (Остановить), вы можете:

Функция	Описание
Отмена задания печати	Нажмите кнопку  (Остановить) во время печати.

 (Энергосбережение)

Для выключения устройства нажмите эту кнопку и дождитесь выключения питания. Включение питания также может осуществляться данной кнопкой.

Состояние	Описание
Выкл.	<ul style="list-style-type: none">Устройство находится в режиме готовности.Устройство выключено.
Вкл.	Устройство находится в режиме энергосбережения.

Включение устройства

- Подсоедините шнур питания.
- Переведите переключатель в положение Вкл.

 Для выключения устройства нажмите эту кнопку и дождитесь выключения питания.

Приступая к работе

В этой главе приведены пошаговые инструкции по подготовке устройства, подключаемого через порт USB, и программного обеспечения к эксплуатации.

В главу входят указанные ниже разделы.

- Установка оборудования
- Поставляемое программное обеспечение

Установка оборудования

В этом разделе изложена процедура установки оборудования, описанная в кратком руководстве по установке. Обязательно предварительно прочтите краткое руководство по установке и выполните следующие действия:

1. Определите место постоянного размещения устройства.

Расположите устройство на ровной, устойчивой поверхности со свободной циркуляцией воздуха. Проследите за тем, чтобы оставалось достаточно места для открытия крышек и лотков.

Устройство должно находиться в хорошо проветриваемом помещении, вдали от прямых солнечных лучей, источников тепла, холода и влаги. Не устанавливайте его на краю стола.

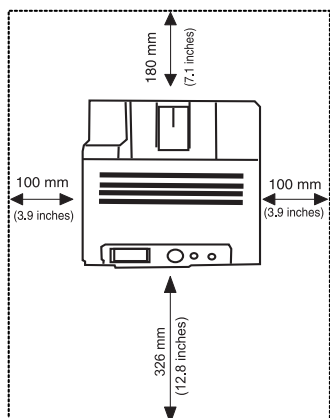

Высокое качество печати гарантируется на высоте до 1 000 м над уровнем моря. Чтобы оптимизировать качество печати, проверьте правильность настройки высоты над уровнем моря. (См. «Настройка высоты» на стр. 49)

Установите устройство на ровной устойчивой поверхности с уклоном не более 2 мм. В противном случае может ухудшиться качество печати.

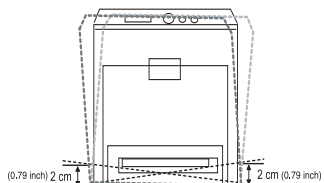

2. Вскройте упаковку устройства и проверьте ее содержимое.
3. Снимите с устройства упаковочную ленту.
4. Установите картридж.

- Требования к системе
- Установка драйвера локально

5. Загрузите бумагу. (См. «Загрузка бумаги в лоток» на стр. 53)
6. Подключите все кабели к устройству.
7. Включите устройство.

 В случае сбоя в электросети данное устройство прекратит работу.

Поставляемое программное обеспечение

После установки и подключения устройства к компьютеру необходимо установить программное обеспечение принтера. Для работы в системе Windows или Macintosh установите программное обеспечение с компакт-диска из комплекта поставки, а для работы в системе Linux или UNIX загрузите его с веб-сайта Samsung (www.samsung.com/printer) и выполните установку.

 Время от времени программное обеспечение устройства обновляется, например после выхода новой операционной системы и т.д. При необходимости загрузите последнюю версию программного обеспечения с веб-сайта Samsung (www.samsung.com/printer).

ОС	Содержимое
Windows	<ul style="list-style-type: none">• Драйвер принтера: этот драйвер позволяет воспользоваться всеми функциями устройства.• Драйвер принтера PostScript: драйвер PostScript позволяет печатать документы, содержащие сложные шрифты и графические элементы, используя язык PostScript (файл описания принтера PostScript прилагается).• Samsung Easy Printer Manager: Samsung Easy Printer Manager включает в себя все настраиваемые параметры устройства, среду печати, параметры/действия и запуск печати. Все эти функции облегчают пользование устройством Samsung.• Samsung Printing Status: эта программа позволяет отслеживать состояние устройства и предупреждает пользователя об ошибках, возникающих во время печати.• Утилита прямой печати: данная программа позволяет напрямую распечатывать файлы PDF.• SetIP: эта программа предназначена для настройки TCP/IP-адресов устройства.

ОС	Содержимое
Macintosh	<ul style="list-style-type: none"> • Драйвер принтера PostScript: этот драйвер позволяет подключить устройство к компьютеру Macintosh для печати документов (файл описания принтера PostScript прилагается). • Smart Panel: эта программа позволяет отслеживать состояние устройства и предупреждает пользователя об ошибках, возникающих во время печати. • SetIP: эта программа предназначена для настройки TCP/IP-адресов устройства.
Linux	<ul style="list-style-type: none"> • Универсальный драйвер для Linux: этот драйвер позволяет воспользоваться всеми функциями устройства. • Файл описания принтера (PPD): этот файл предназначен для работы с устройством и печати документов с компьютера под управлением ОС Linux. • Smart Panel: эта программа позволяет отслеживать состояние устройства и предупреждает пользователя об ошибках, возникающих во время печати. • SetIP: эта программа предназначена для настройки TCP/IP-адресов устройства.
UNIX	<ul style="list-style-type: none"> • Драйвер печати в UNIX: предназначен для печати документов в системе UNIX.

Требования к системе

Microsoft® Windows®

Операционная система	Требования (рекомендуемые)		
	ЦП	ОЗУ	Свободное место на жестком диске
Windows® 2000	Intel® Pentium® II 400 МГц (Pentium III 933 МГц)	64 Мб (128 Мб)	600 Мб
Windows® XP	Intel® Pentium® III 933 МГц (Pentium IV 1 ГГц)	128 Мб (256 Мб)	1,5 Гб
Windows Server® 2003	Intel® Pentium® III 933 МГц (Pentium IV 1 ГГц)	128 Мб (512 Мб)	1,25 Гб–2 Гб
Windows Server® 2008	Intel® Pentium® IV 1 ГГц (Pentium IV 2 ГГц)	512 Мб (2 Гб)	10 Гб
Windows Vista®	Intel® Pentium® IV 3 ГГц	512 Мб (1 Гб)	15 Гб

Операционная система	Требования (рекомендуемые)		
	ЦП	ОЗУ	Свободное место на жестком диске
Windows® 7	32- или 64-разрядный процессор Intel® Pentium® IV 1 ГГц или более мощный	1 Гб (2 Гб)	16 Гб
Windows Server® 2008 R2	86-разрядные (1 ГГц) или 64-разрядные (1,4 ГГц) процессоры Intel® Pentium® IV (рекомендуется 2 ГГц или более мощный)	512 Мб (2 Гб)	10 Гб

- Минимальным требованием для всех операционных систем Windows является наличие Internet Explorer 6.0 или более поздней версии.
- Для установки программного обеспечения необходимо иметь права администратора.
- С данным устройством совместима **Windows Terminal Services**.
- Для Windows 2000 требуется Services Pack 4 или более новый.

Macintosh

Операционная система	Требования (рекомендуемые)		
	ЦП	ОЗУ	Свободное место на жестком диске
Mac OS X 10.3—10.4	<ul style="list-style-type: none"> • Процессоры Intel® • PowerPC G4 или G5 	<ul style="list-style-type: none"> • 128 Мб для системы Mac на базе процессора PowerPC (512 Мб) • 512 Мб для системы Mac на базе процессора Intel (1 Гб) 	1 Гб

Операционная система	Требования (рекомендуемые)		
	ЦП	ОЗУ	Свободное место на жестком диске
Mac OS X 10.5	<ul style="list-style-type: none"> Процессоры Intel® PowerPC G4/G5 с тактовой частотой не менее 867 МГц 	512 Мб (1 Гб)	1 Гб
Mac OS X 10.6	<ul style="list-style-type: none"> Процессоры Intel® 	1 Гб (2 Гб)	1 Гб

Linux

Элементы	Требования
Операционная система	RedHat® Enterprise Linux WS 4, 5 (32- или 64-разрядная версия) Fedora 5, 6, 7, 8, 9, 10, 11, 12, 13 (32/64-разрядные версии) SuSE Linux 10.1 (32 бит) OpenSuSE® 10.2, 10.3, 11.0, 11.1, 11.2 (32/64-разрядные версии) Mandriva 2005, 2006, 2007, 2009.1, 2010 (32/64 бит) Ubuntu 6.06, 6.10, 7.04, 7.10, 8.04, 8.10, 9.04, 9.10, 10.04 (32/64-разрядные версии) SuSE Linux Enterprise Desktop 10, 11 (32/64-разрядные версии) Debian 4.0, 5.0 (32/64-разрядные версии)
ЦП	Pentium IV 2,4 ГГц (Intel Core™ 2)
ОЗУ	512 Мб (1 Гб)
Свободное место на жестком диске	1 Гб (2 Гб)

Unix

Элементы	Требования
Операционная система	Sun Solaris 9, 10 (x86, SPARC) HP-UX 11.0, 11i v1, 11i v2, 11i v3 (PA-RISC, Itanium) IBM AIX 5.1, 5.2, 5.3, 5.4
Свободное место на жестком диске	До 100 Мб

Установка драйвера локально

Локальное устройство — это устройство, подключенное к компьютеру напрямую с помощью кабеля. В случае если устройство подключается к сети, пропустите нижеследующие шаги и перейдите к разделу установки драйвера сетевого устройства. (См. «Установка драйвера сетевого устройства для проводной сети» на стр. 34)

- Если вы используете ОС Macintosh, Linux или Unix, см. Расширенное руководство.
- Вариант **Расширенная установка > Выборочная установка** позволяет выбрать программы для установки.
- Используйте кабель USB длиной не более 3 м.

Windows

- Убедитесь, что устройство подключено к компьютеру и включено.
 - Если во время установки появится окно **Мастер нового оборудования**, нажмите **Отмена** и закройте окно.
- Вставьте компакт-диск, входящий в комплект поставки, в привод для компакт-дисков. Компакт-диск автоматически запустится, откроется окно установки.
- Выберите **Установить сейчас**.

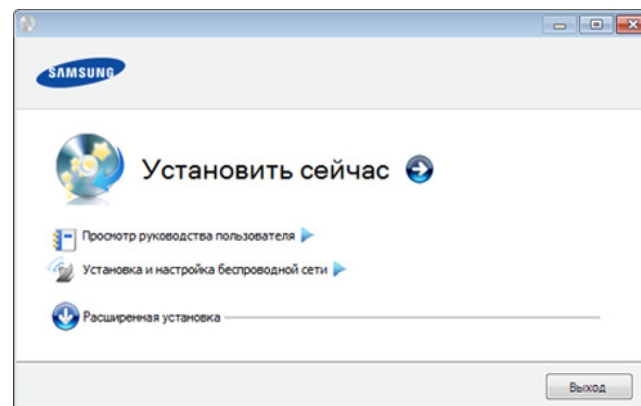

- Прочитайте **Лицензионное соглашение** и установите флажок **Я принимаю условия лицензионного соглашения**. Затем щелкните **Далее**.
- Следуйте инструкциям в окне установки.
 - Если драйвер принтера работает неправильно, выполните приведенные ниже действия по его удалению и повторной установке.
 - Убедитесь, что устройство подключено к компьютеру и включено.
 - В меню **Пуск** последовательно выберите пункты **Программы (или Все программы) > Samsung Printers > название драйвера принтера > Удаление**.
 - Выберите необходимые опции и следуйте инструкциям на экране.
 - После удаления драйвера принтера, переустановите его (см. «Установка драйвера локально» на стр. 29, «Установка драйвера сетевого устройства для проводной сети» на стр. 34).

Macintosh

1. Убедитесь, что устройство подключено к компьютеру и включено.
2. Вставьте компакт-диск, входящий в комплект поставки, в привод для компакт-дисков.
3. Дважды щелкните по значку компакт-диска, появившемуся на рабочем столе.
4. Откройте папку **MAC_Installer**.
5. Дважды щелкните значок **Installer OS X**.
6. Введите пароль и нажмите **OK**.
7. Откроется окно установки Samsung. Нажмите кнопку **Continue**.
8. Ознакомьтесь с лицензионным соглашением и нажмите **Continue**.
9. Чтобы принять условия лицензионного соглашения, нажмите кнопку **Agree**.
10. Выберите вариант **Easy Install** и нажмите кнопку **Install**. **Easy Install** — параметр, рекомендуемый большинству пользователей. Будут установлены все необходимые для работы устройства компоненты.
В режиме **Custom Install** можно выбрать устанавливаемые компоненты.
11. Когда на экране появится предупреждение о том, что все работающие приложения будут закрыты, нажмите кнопку **Continue**.
12. Выберите пункт **Typical installation for a local printer** и нажмите кнопку **OK**.

 Если во время установки драйвера устройства выбрать **Typical installation for a network printer**, программа SetIP запустится автоматически. Если устройство уже настроено для работы в сети, закройте программу SetIP. Перейдите к следующему действию.

13. После установки нажмите кнопку **Quit**.
14. Откройте папку **Applications > Utilities > Print Setup Utility**.
 - В Mac OS X 10.5~10.6 последовательно выберите элементы **Applications > System Preferences** и нажмите **Print & Fax**.
15. Нажмите кнопку **Add** в **Printer List**.
 - В Mac OS X 10.5~10.6 щелкните на значке «+», после чего раскроется окно.
16. В Mac OS 10.3 перейдите на вкладку **USB**.
 - В Mac OS X 10.4 нажмите **Default Browser** и найдите USB-подключение.
 - В Mac OS X 10.5-10.6 нажмите кнопку **Default** и найдите USB-подключение.
17. В Mac OS X 10.3, если функция автоматического выбора не работает, выберите **Samsung** в **Printer Model** и имя устройства в поле **Model Name**.
 - В Mac OS 10.4, если функция автоматического выбора не работает, выберите **Samsung** в **Print Using** и имя устройства в поле **Model**.
 - В Mac OS X 10.5-10.6, если функция автоматического выбора не работает, выберите элемент **Select a driver to use...** и имя устройства в **Print Using**.

Устройство появится в списке **Printer List** и будет использоваться по умолчанию.

18. Нажмите кнопку **Add**.

 Если драйвер работает некорректно, переустановите его.
В Macintosh для этого необходимо выполнить следующие шаги:

- a) Убедитесь, что устройство подключено к компьютеру и включено.
- b) Вставьте компакт-диск, входящий в комплект поставки, в привод для компакт-дисков.
- c) Дважды щелкните по значку компакт-диска, появившемуся на рабочем столе.
- d) Откройте папку **MAC_Installer**.
- e) Дважды щелкните значок **Installer OS X**.
- f) Введите пароль и нажмите **OK**.
- g) Откроется окно установки Samsung. Нажмите кнопку **Continue**.
- h) Выберите **Uninstall** и нажмите кнопку **Uninstall**.
- i) Когда на экране появится предупреждение о том, что все работающие приложения будут закрыты, нажмите кнопку **Continue**.
- j) По завершении удаления нажмите кнопку **Quit**.

Linux

Необходимо загрузить программное обеспечение принтера для ОС Linux с веб-сайта компании Samsung.

Следуйте данным ниже указаниям по установке программ.

Установка унифицированного драйвера Linux

1. Убедитесь, что устройство подключено к компьютеру и включено.
2. При появлении окна **Administrator Login** введите в поле **Login** слово «root», а затем пароль системы.
 Для установки программного обеспечения устройства необходимо войти в систему в качестве привилегированного пользователя (root). Если вы не являетесь привилегированным пользователем, обратитесь к системному администратору.
3. С веб-сайта Samsung загрузите на свой компьютер архив Unified Linux Driver.
4. Щелкните по архиву **Unified Linux Driver** правой кнопкой мыши и распакуйте его.
5. Дважды щелкните **cdroot > autorun**.
6. Когда появится экран приветствия, нажмите кнопку **Next**.

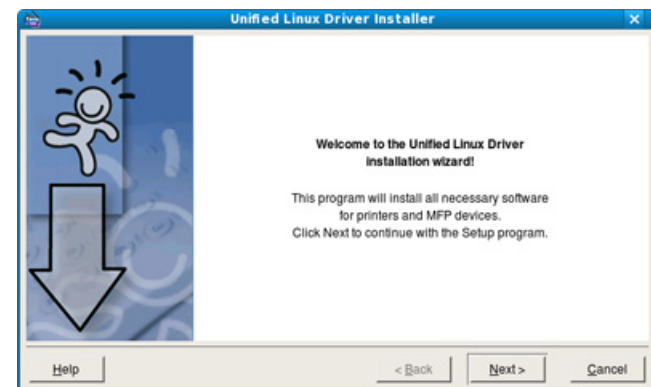

7. По завершении установки нажмите кнопку **Finish**.

Программа установки добавляет на рабочий стол значок «Unified Driver Configurator», а также добавляет в системное меню группу «Unified Driver». В случае затруднений обратитесь к экранной справке. Это можно сделать через системное меню или из любого приложения пакета драйверов Windows (например, **Unified Driver Configurator** или **Image Manager**).

Установка программы Smart Panel

1. Убедитесь, что устройство подключено к компьютеру и включено.
2. При появлении окна **Administrator Login** введите в поле **Login** слово «root», а затем пароль системы.
 Для установки программного обеспечения устройства необходимо войти в систему в качестве привилегированного пользователя (root). Если вы не являетесь привилегированным пользователем, обратитесь к системному администратору.
3. Загрузите с веб-сайта Samsung пакет **Smart Panel**, распакуйте и установите его.
4. Дважды щелкните по архиву Smart Panel и распакуйте его.
5. Двойным щелчком выберите **cdroot > Linux > smartpanel > install.sh**.

Установка Printer Setting Utility

1. Убедитесь, что устройство подключено к компьютеру и включено.
2. При появлении окна **Administrator Login** введите в поле **Login** слово «root», а затем пароль системы.
 Для установки программного обеспечения устройства необходимо войти в систему в качестве привилегированного пользователя (root). Если вы не являетесь привилегированным пользователем, обратитесь к системному администратору.
3. Загрузите с веб-сайта Samsung пакет утилиты настройки принтера и распакуйте его.
4. Щелкните пакет **Printer Settings Utility** правой кнопкой мыши и извлеките его.
5. Двойным щелчком выберите **cdroot > Linux > psu > install.sh**.

-  В случае если драйвер работает неправильно, удалите его и повторите установку.

Для установки драйвера в системе Linux необходимо выполнить указанные ниже действия.

- a) Убедитесь, что устройство подключено к компьютеру и включено.
- b) При появлении окна **Administrator Login** введите слово «root» в поле **Login**, затем введите системный пароль.
Чтобы удалить программное обеспечение принтера, необходимо войти в систему в качестве привилегированного пользователя (root). Если вы не являетесь привилегированным пользователем, обратитесь к системному администратору.
- c) Щелкните на значке внизу экрана. В окне терминала введите:

```
[root@localhost root]#cd /opt/Samsung/mfp/uninstall/  
[root@localhost uninstall]#./uninstall.sh
```
- d) Нажмите кнопку **Uninstall**.
- e) Нажмите кнопку **Next**.
- f) Нажмите кнопку **Finish**.

Настройка сети

В этой главе приведены пошаговые инструкции по подготовке устройства, подключаемого через сеть, и программного обеспечения к эксплуатации.

В главу входят указанные ниже разделы.

- Сетевое окружение
- Полезные сетевые программы
- Работа в проводной сети

-  • При использовании проводной сети, см. «Работа в проводной сети» на стр. 33.
- При использовании беспроводной сети, см. «Настройка беспроводной сети» на стр. 39.

Сетевое окружение

Для использования устройства в сети необходимо настроить на нем сетевые протоколы. Настроить основные параметры сети можно на панели управления устройства.

В приведенной ниже таблице указаны поддерживаемые устройством элементы сетевого окружения.

Элемент	Требования
Сетевой интерфейс	<ul style="list-style-type: none">• Ethernet 10/100/1000 Base-TX• интерфейс беспроводной сети 802.11 b/g/n (дополнительно)
Сетевая операционная система	<ul style="list-style-type: none">• Windows 2000/XP/2003/2008/Vista/7/2008 Server R2• Различные версии ОС Linux• Mac OS X 10.3—10.6• UNIX
Сетевые протоколы	<ul style="list-style-type: none">• TCP/IPv4• DHCP, BOOTP• DNS, WINS, Bonjour, SLP, UPnP• Standard TCP/IP Printing(RAW), LPR, IPP• SNMPv 1/2/3, HTTP(S), Telnet, SMTP, IPSec• TCP/IPv6 (DHCP, DNS, RAW, LPR, SNMPv 1/2/3, HTTP(S), IPSec) (см. «Конфигурация IPv6» на стр. 47)
Безопасность в беспроводной сети	<ul style="list-style-type: none">• Аутентификация: открытая система, общий ключ, персональный WPA, персональный WPA2 (PSK), WPA Enterprise, WPA2 Enterprise• Шифрование: WEP64, WEP128, TKIP, AES

- Настройка беспроводной сети
- Конфигурация IPv6

Полезные сетевые программы

Для упрощения настройки сетевых параметров в сетевом окружении предназначены несколько программ. Особенно полезны они будут для сетевых администраторов, которым приходится управлять несколькими устройствами по сети.

-  Перед использованием перечисленных ниже программ задайте IP-адрес устройства.

SyncThru™ Web Service

Встроенный веб-сервер сетевого принтера позволяет выполнять следующие действия:

- настраивать параметры сети, необходимые для подключения устройства к различным сетевым средам;
- выполнять индивидуальную настройку параметров устройства.
(см. «Использование SyncThru™ Web Service» на стр. 71)

SyncThru™ Web Admin Service

Это веб-решение по управлению устройствами предназначено для сетевых администраторов. Служба SyncThru™ Web Admin Service представляет собой эффективное средство управления сетевыми устройствами, которое дает возможность удаленно контролировать работу сетевых принтеров и устранять неполадки с любого узла с доступом в корпоративную интрасеть. Загрузить данную программу можно с веб-узла <http://solution.samsungprinter.com>.

SetIP

Эта служебная программа позволяет выбрать сетевой интерфейс и вручную настроить IP-адреса для использования с протоколом TCP/IP.
(см. «Назначение IP-адреса» на стр. 33).

-  Эта программа не поддерживает протокол TCP/IPv6.

Работа в проводной сети

Для использования устройства в сети необходимо установить сетевые протоколы. В данной главе показано, как это выполнить без затруднений.

Устройство подключается к сети кабелем через соответствующий порт.

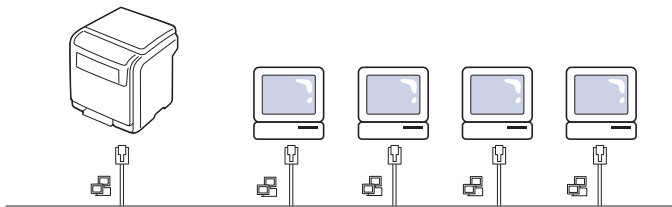

Печать отчета о конфигурации

Печать отчета о конфигурации сети, содержащего текущие сетевые параметры устройства, можно запустить с панели управления. Это поможет настроить сеть и устранить сетевые неполадки.

1. Нажмите кнопку  на панели управления.
2. С помощью стрелок вверх или вниз выделите пункт **Сеть** и нажмите кнопку **ОК**.
3. С помощью стрелок вверх/вниз выделите пункт **Конфигурация сети** и нажмите кнопку **ОК**.

В отчете о конфигурации сети можно найти MAC-адрес и IP-адрес устройства.



Например:

- MAC-адрес: 00:15:99:41:A2:78
- IP-адрес: 192.0.0.192

Назначение IP-адреса

Для печати и управления устройством по сети необходимо сначала задать для него IP-адрес. В большинстве случаев новый IP-адрес назначается автоматически сервером DHCP, расположенным в сети.

Установка IP-адреса с панели управления

1. Подключите устройство к сети с помощью сетевого кабеля.
2. Включите устройство.
3. Нажмите кнопку  на панели управления.
4. С помощью стрелок вверх или вниз выделите пункт **Сеть** и нажмите кнопку **ОК**.
5. С помощью стрелок вверх или вниз выделите пункт **TCP/IP (IPv4)** и нажмите кнопку **ОК**.
6. С помощью стрелок вверх или вниз выделите пункт **Назначить IP-адрес** и нажмите кнопку **ОК**.
7. С помощью стрелок вверх или вниз выделите пункт **Вручную** и нажмите кнопку **ОК**.
8. Появится первый доступный пункт меню — **IP-адрес**.
 - Введите число от 0 до 255.
9. Для ввода цифр нажимайте стрелки вверх и вниз, а для перемещения между цифрами — влево и вправо. Завершив ввод цифр, нажмите кнопку **ОК**.
10. Введите прочие параметры, такие как **Маска подсети** или **Шлюз** и нажмите кнопку **ОК**.
11. После ввода всех параметров нажмите кнопку  для перевода устройства в режим готовности.

Перейдите к разделу «Установка драйвера сетевого устройства для проводной сети» на стр. 34.

Конфигурация IPv4-адреса с помощью программы SetIP (Windows)

Прежде чем использовать программу SetIP следует отключить брандмауэр компьютера, нажав **Панель управления > Центр обеспечения безопасности > Брандмауэр Windows**.

1. Установите данную программу с прилагающегося диска CD-ROM, дважды щелкнув по файлу **Application > SetIP > Setup.exe**.
2. Следуйте инструкциям в окне установки.
3. Подключите устройство к сети с помощью сетевого кабеля.
4. Включите устройство.
5. В меню **Пуск** последовательно выберите пункты **Все программы > Samsung Printers > SetIP > SetIP**.
6. Щелкните значок  (третий слева) в окне программы SetIP и откройте окно настройки TCP/IP.
7. Введите новые сведения об устройстве в окне настройки. Если принтер используется в корпоративной интранете, эти сведения необходимо получить у диспетчера сети.

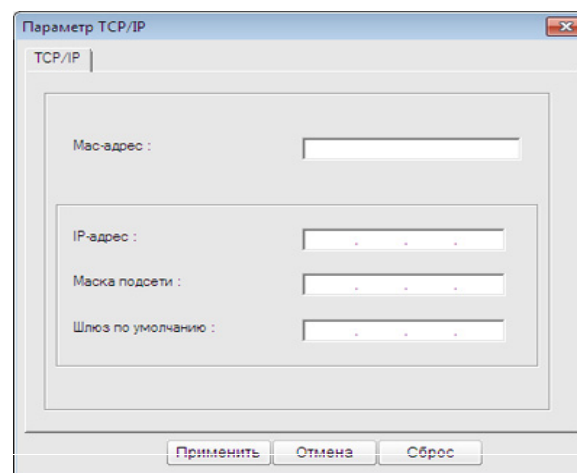

8. Щелкните значок  Найдите MAC-адрес устройства в **Отчете о конфигурации сети** (см. «Печать отчета о конфигурации» на стр. 33) и введите его без двоеточий. Например 00:15:99:29:51:A8 вводится как 0015992951A8.



8. Щелкните **Применить**, а затем кнопку **ОК**. Будет автоматически напечатан **Отчет о конфигурации сети**. Проверьте правильность всех настроек.

Конфигурация IPv4-адреса с помощью программы SetIP (Macintosh)

Прежде чем использовать программу SetIP следует отключить брандмауэр компьютера, нажав **System Preferences > Security > Firewall**.

1. В зависимости от модели компьютера описанные ниже инструкции могут меняться.

1. Подключите устройство к сети с помощью сетевого кабеля.
2. Вставьте установочный компакт-диск в компьютер, откройте окно диска и выберите **MAC_Installer > MAC_Printer > SetIP > SetIP.ppplet.html**.

3. Дважды щелкните по файлу, при этом автоматически откроется браузер **Safari**, затем выберите **Trust**. В браузере будет открыта страница **SetIPApplet.html**, на которой приведены сведения об имени принтера и IP-адресе.
4. Щелкните значок  (третий слева) в окне программы SetIP и откройте окно настройки TCP/IP.
5. Введите новые сведения об устройстве в окне настройки. Если принтер используется в корпоративной интрасети, эти сведения необходимо получить у администратора.
 -  Найдите MAC-адрес устройства в **Отчете о конфигурации сети** (см. «Печать отчета о конфигурации» на стр. 33) и введите его без двоеточий. Например, 00:15:99:29:51:A8 вводится как 0015992951A8.
6. Нажмите **Apply**, затем **OK** и снова **OK**.
7. Выйдите из браузера **Safari**.

Конфигурация IPv4-адреса с помощью программы SetIP (Linux)

Прежде чем использовать программу SetIP следует отключить брандмауэр компьютера с помощью меню **System Preferences** или **Administrator**.

 Следующие указания могут изменяться в зависимости от модели принтера или используемой операционной системы.

1. Откройте `/opt/Samsung/mfp/share/utills/`.
2. Дважды щелкните значок файла **SetIPApplet.html**.
3. Щелкните, чтобы открыть окно настройки TCP/IP.
4. Введите новые сведения об устройстве в окне настройки. Если принтер используется в корпоративной интрасети, эти сведения необходимо получить у администратора.
 -  Найдите MAC-адрес устройства в **Отчете о конфигурации сети** (см. «Печать отчета о конфигурации» на стр. 33) и введите его без двоеточий. Например, 00:15:99:29:51:A8 вводится как 0015992951A8.
5. Будет автоматически напечатан **Отчет о конфигурации сети**.

Настройка сетевых параметров

Вы также можете настроить сетевое окружение принтера при помощи других программ, например, **SyncThru™ Web Admin Service** и **SyncThru™ Web Service**.

Восстановление заводских настроек

Это может потребоваться, если используемое устройство включается в новую сетевую среду.

Восстановление заводских настроек с помощью панели управления

1. Нажмите кнопку  на панели управления.
2. С помощью стрелок вверх/вниз выделите пункт **Сеть** и нажмите кнопку **OK**.
3. С помощью стрелок вверх или вниз выделите пункт **Сброс настроек** и нажмите кнопку **OK**.
4. Выключите и снова включите устройство, чтобы изменения вступили в силу.

Восстановление настроек по умолчанию с помощью SyncThru™ Web Service

1. Запустите веб-обозреватель, например Internet Explorer, Safari или Firefox, и введите в его окне новый IP-адрес устройства. Например:

 http://192.168.1.133/



2. Чтобы открыть приложение SyncThru™ Web Service, нажмите кнопку **Перейти**.
3. Нажмите кнопку **Вход в систему** в правом верхнем углу вкладки SyncThru™ Web Service. Откроется страница входа в систему.
4. Введите **Идентификатор** и **Пароль**, затем нажмите **Вход в систему**. При первом входе в SyncThru™ Web Service введите указанные ниже стандартный идентификатор и пароль.
 - **Идентификатор:** admin
 - **Пароль:** sec00000
5. В открывшемся окне **SyncThru™ Web Service** выберите пункт **Настройки > Параметры сети > Восстановить значения по умолчанию**.
6. Нажмите кнопку **Очистить** для настроек сети.
7. Выключите и снова включите устройство, чтобы изменения вступили в силу.

Установка драйвера сетевого устройства для проводной сети

Для печати необходимо установить драйвер принтера. К программному обеспечению относятся драйверы, приложения и другие программы, упрощающие работу пользователя.

Убедитесь, что установка сети для устройства завершена. Перед началом установки закройте все приложения.

Windows

1. Убедитесь в том, что устройство включено и подключено к локальной сети. При этом устройству должен быть уже назначен IP-адрес.
 -  Если во время установки появится окно **Мастер нового оборудования**, нажмите **Отмена** и закройте окно.
2. Вставьте компакт-диск, входящий в комплект поставки, в привод для компакт-дисков. Компакт-диск автоматически запустится, откроется окно установки.
3. Выберите **Установить сейчас**.
 -  Если вы щелкните **Расширенная установка**, то увидите параметр **Выборочная установка**. Режим **Выборочная установка** позволяет указать способ подключения устройства, а также выбрать компоненты, которые требуется установить. Следуйте инструкциям, приведенным в окне.
4. Ознакомьтесь с **Лицензионное соглашение** и установите флажок **I accept the terms of the License Agreement**. Затем нажмите кнопку **Далее**. Программа выполнит поиск устройства.
 -  Если устройство не удалось найти в сети или локально, появится сообщение об ошибке.

- **Убедитесь в том, что необходимо установить программное обеспечение без подключения к принтеру.**
 - Установите этот флажок, если необходимо установить программное обеспечение без подключения устройства. В этом случае печать тестовой страницы будет пропущена и установка будет завершена.
 - **Повторить поиск**
После нажатия этой кнопки появится окно предупреждения брандмауэра.
 - Отключите брандмауэр и нажмите кнопку **Повторить поиск**. В ОС Windows нажмите **Пуск > Панель управления > Брандмауэр Windows** и отключите данную опцию.
 - Отключите брандмауэры сторонних производителей, отличные от встроенного в операционную систему. Обратитесь к руководству пользователя соответствующей программы.
 - **Ввести вручную**
Кнопка **Ввести вручную** позволяет выполнить поиск в сети определенного устройства.
 - **Поиск по IP-адресу:** введите IP-адрес или имя узла. Нажмите кнопку **Далее**.
Для того чтобы проверить IP-адрес устройства, напечатайте отчет о конфигурации сети (см. «Печать отчета о конфигурации» на стр. 33).
 - **Поиск по сетевому пути:** Чтобы найти общее сетевое устройство (путь UNC), введите общее имя вручную или нажмите кнопку **Обзор**. Нажмите кнопку **Далее**.
5. Будут отображены найденные устройства. Выберите необходимое устройство и нажмите кнопку **ОК**.

 Если драйвер обнаружит только одно устройство, появится диалоговое окно подтверждения.

6. Следуйте инструкциям в окне установки.





Режим автоматической установки

Режим автоматической установки — метод установки, не требующий участия пользователя. В данном случае драйверы устройства и ПО автоматически устанавливаются на ваш компьютер. Для начала автоматической установки введите **/s** или **/S** в командное окно.

Параметры командной строки

В следующей таблице показаны команды, которые можно использовать в командном окне.

 Следующие командные строки действительны при использовании в команде **/s** или **/S**. **/h**, **/H** или **/?** — исключительные команды, которые могут использоваться отдельно.

Командная строка	Определение	Описание
/s или /S	Запуск автоматической установки.	Установка драйверов устройства без интерфейсных сообщений и участия пользователя.
/r«<имя порта>» или /R«<имя порта>»	Порт принтера.  С помощью стандартного монитора TCP/IP порта создается сетевой порт. Для локального порта этот порт должен существовать в системе до определения его с помощью команды.	Имя порта принтера можно указать как IP-адрес, имя узла, имя локального USB-порта или имя порта IEEE1284. Пример <ul style="list-style-type: none"> • /r«xxx.xxx.xxx.xxx», где «xxx.xxx.xxx.xxx» обозначает IP-адрес сетевого принтера. /r«USB001», /R«LPT1:», /r«hostname» • При автоматической установке драйвера на корейской локали введите Setup.exe /s /L"0x0012"or Setup.exe /s /L"18".
/a«<путь_установки>» или /A«<путь_установки>»	Определение пути для установки.  Путь установки должен соответствовать условиям установки.	Так как драйверы устройств должны иметь особое местоположение в ОС, эта команда применима только к программным приложениям.
/i«<имя скрипт-файла>» или /I«<имя скрипт-файла>»	Определение индивидуального файла скрипта установки для индивидуальной работы.  Имя скрипт-файла должно соответствовать условиям установки.	Можно назначить индивидуальный скрипт-файл для индивидуальной автоматической установки. Этот файл сценария может быть создан сервисной программой установки из комплекта поставки или текстовым редактором.  индивидуальный скрипт-файл имеет приоритет перед настройками установочного пакета по умолчанию, но не имеет приоритета перед параметрами командной строки.
/n«<Имя принтера>» или /N«<Имя принтера>»	Имя принтера. Создается экземпляр имени принтера.	С помощью этого параметра можно добавлять имена принтеров по желанию.

Командная строка	Определение	Описание
/nd или /ND	При использовании этой команды устанавливаемый драйвер не назначается драйвером устройства по умолчанию.	Указывает, что установленный драйвер устройства не будет использоваться по умолчанию, если в системе присутствуют другие драйверы принтера. Если в системе нет установленных драйверов устройства, этот параметр не применяется, так как ОС Windows назначает установленный драйвер используемым по умолчанию.
/x или /X	Использование существующих файлов драйвера устройства для создания имени принтера, если он установлен.	Эта команда позволяет установить принтер, который использует установленные файлы драйвера без установки дополнительного драйвера.
/up<<имя принтера>> или /UP<<имя принтера>>	Удаляет только указанный принтер, а не файлы драйвера.	Эта команда позволяет удалить только указанный принтер из системы, не затронув другие драйверы принтера. Файлы драйвера принтера не будут удалены из системы.
/d или /D	Деинсталлирует все драйверы устройств и приложения из системы.	Эта команда удаляет из системы все установленные драйверы устройств и программные приложения.
/v<<общее имя>> или /V<<общее имя>>	Общий доступ к установленным драйверам устройства и добавление других доступных платформных драйверов для Point & Print.	Устанавливает все поддерживаемые ОС Windows платформные драйверы устройств в систему и открывает им общий доступ с указанным значением <общее имя> для Point & Print.
/o или /O	После установки откроется папка Принтеры и факсы .	Данная команда откроет папку Принтеры и факсы после тихой установки.

Командная строка	Определение	Описание
/f<<имя файла протокола>> или /F<<имя файла протокола>>	Определяет имя файла протокола. Файл протокола по умолчанию создается во временной системной папке, если не указан иной параметр.	В определенной папке создается файл протокола.
/h, /H или /?	Показывает использование командной строки.	

Языковой код

Код	Язык
0X0009	Английский
0X0012	Корейский
0X0804	Китайский упрощенный
0X0404	Китайский традиционный
0x040c	Французский
0X0007	Немецкий
0X0010	Итальянский
0X000a	Испанский
0X0013	Голландский
0X001D	Шведский
0X0006	Датский
0X000b	Финский
0X0014	Норвежский
0X0019	Русский
0X0005	Чешский
0X000e	Венгерский
0X0008	Греческий
0X0816	Португальский
0X0416	Португальский бразильский
0X0015	Польский
0X001F	Турецкий
0X0001	Арабский
0X000D	Иврит
0x0424	Словенский
0X0418	Румынский
0X0402	Болгарский
0X041A	Хорватский
0X081A	Сербский

Код	Язык
0X0422	Украинский
0X041B	Словацкий
0X0421	Индонезийский
0x041E	Тайский
0X0429	Фарси

Macintosh

1. Убедитесь в том, что устройство подключено к локальной сети и включено. При этом устройству должен быть уже назначен IP-адрес.
2. Вставьте компакт-диск, входящий в комплект поставки, в привод для компакт-дисков.
3. Дважды щелкните по значку компакт-диска, появившемуся на рабочем столе.
4. Откройте папку **MAC_Installer**.
5. Дважды щелкните значок **Installer**.
6. Введите сетевой ключ и нажмите **OK**.
7. Откроется окно программы установки Samsung. Нажмите кнопку **Continue**.
8. Выберите вариант **Easy Install** и нажмите кнопку **Install**. **Easy Install** — параметр, рекомендуемый большинству пользователей. Будут установлены все необходимые для работы устройства компоненты.
В режиме **Custom Install** можно выбрать устанавливаемые компоненты.
9. Когда на экране появится предупреждение о том, что все работающие приложения будут закрыты, нажмите кнопку **Continue**.
10. Выберите **Typical installation for a network print** и нажмите кнопку **OK**.

 При появлении окна сертификата щелкните **Trust**. (См. «Назначение IP-адреса» на стр. 33, использование программы **SetIP**)

11. После установки нажмите кнопку **Quit**.
12. Откройте папку **Applications > Utilities > Print Setup Utility**.
 - В Mac OS X 10.5 или 10.6 откройте папку **Applications > System Preferences** и выберите элемент **Print & Fax**.
13. Нажмите кнопку **Add** в **Printer List**.
 - В Mac OS X 10.5 или 10.6 щелкните по значку плюса (+). На экране появится всплывающее окно.
14. В Mac OS 10.3 откройте вкладку **IP Printing**.
 - В Mac OS X 10.4 выберите **IP Printer**.
 - В Mac OS X 10.5 или 10.6 выберите элемент **IP**.
15. Выберите **Socket/HP Jet Direct** в **Printer Type**.
Скорость печати документа, состоящего из большого количества страниц, можно повысить, выбрав вариант «Socket» в поле **Printer Type**.
16. Введите IP-адрес устройства в поле **Printer Address**.
17. Укажите имя очереди в поле **Queue Name**. Если не удается определить имя очереди для сервера печати, сначала воспользуйтесь очередью по умолчанию.

18. В Mac OS 10.3, если функция автоматического выбора не работает, выберите **Samsung** в **Printer Model** и имя устройства в поле **Model Name**.

- В Mac OS 10.4, если функция автоматического выбора не работает, выберите **Samsung** в **Print Using** и имя устройства в поле **Model**.
- Если в Mac OS X 10.5 или 10.6 функция автоматического выбора не работает должным образом, выберите элемент **Select a driver to use...** и имя вашего устройства в **Print Using**.

IP-адрес принтера отображается в списке **Printer List**. Принтер будет использоваться по умолчанию.

19. Нажмите кнопку **Add**.



Если драйвер работает некорректно, переустановите его. В Macintosh для этого необходимо выполнить следующие шаги:

- a) Убедитесь, что устройство подключено к компьютеру и включено.
- b) Вставьте компакт-диск, входящий в комплект поставки, в дисковод для компакт-дисков.
- c) Дважды щелкните по значку компакт-диска, появившемуся на рабочем столе.
- d) Откройте папку **MAC_Installer**.
- e) Дважды щелкните значок **Installer**.
- f) Введите сетевой ключ и щелкните **OK**.
- g) Откроется окно программы установки Samsung. Нажмите кнопку **Continue**.
- h) Выберите **Uninstall** и нажмите кнопку **Uninstall**.
- i) Когда на экране появится предупреждение о том, что все работающие приложения будут закрыты, нажмите кнопку **Continue**.
- j) По завершении удаления нажмите кнопку **Quit**.

Linux

Установка драйвера Linux

1. Убедитесь в том, что устройство подключено к локальной сети и включено. При этом устройству должен быть уже назначен IP-адрес.
2. С веб-сайта Samsung загрузите на свой компьютер архив Unified Linux Driver.
3. Щелкните по архиву **Unified Linux Driver** правой кнопкой мыши и распакуйте его.
4. Дважды щелкните **cdroot > autorun**.
5. Откроется окно программы установки Samsung. Нажмите кнопку **Continue**.
6. Откроется окно мастера добавления принтеров. Нажмите кнопку **Next**.
7. Выберите сетевой принтер и нажмите кнопку **Search**.
8. IP-адрес и наименование модели принтера появятся в поле списка.
9. Выберите устройство и нажмите **Next**.
10. Введите описание принтера и нажмите кнопку «Далее».
11. После добавления принтера нажмите кнопку «Готово».
12. После завершения установки нажмите кнопку «Готово».

Добавление сетевого принтера

1. Дважды щелкните **Unified Driver Configurator**.
2. Нажмите **Add Printer...**
3. Откроется окно **Add printer wizard**. Щелкните **Next**.
4. Выберите пункт **Network printer** и нажмите кнопку **Search**.
5. IP-адрес и наименование модели принтера появятся в списке.
6. Выберите устройство и нажмите **Next**.
7. Введите описание принтера и нажмите кнопку **Next**.
8. По завершении добавления принтера нажмите кнопку **Finish**.

UNIX

Для использования принтера в UNIX следует сначала установить пакет драйверов и затем подключить принтер. Вы можете загрузить пакет унифицированного драйвера принтера для UNIX с веб-сайта Samsung.

Установка пакета драйверов принтера в UNIX

Процесс установки является общим для всех упомянутых выше ОС семейства UNIX.

1. Загрузите с веб-сайта Samsung пакет драйвера принтера для UNIX и распакуйте его.
2. Получите права привилегированного пользователя (root).
su -
3. Скопируйте необходимый пакет драйверов на компьютер.

 Для получения информации по операции монтирования обратитесь к руководству UNIX.

4. Распакуйте пакет драйверов принтера.
Например, в операционной системе IBM AIX для этого используются следующие команды (без “”).
cd /tmp
gzip -d <"package name" | tar xf -
Папка «**binaries**» включает следующие файлы и папки **binz**, **install**, **share**.
5. Скопируйте папку «**binaries**» в любую папку на локальном жестком диске.
6. Перейдите в папку «**binaries**».
cd aix_power/binaries
7. Запустите скрипт установки.
./install
install — файл скрипта установки, используемый для установки/удаления пакета драйверов UNIX.
Выполните команду «**chmod 755 install**» для смены прав доступа скрипта установки.
8. Выполните команду «**./install -c**», чтобы проверить результат установки.
9. В командной строке выполните команду «**installprinter**». На экран будет выведено окно мастера установки принтера **Add Printer Wizard**. Установите принтер, пользуясь следующим алгоритмом.

 В некоторых ОС семейства UNIX, например Solaris 10, добавленный принтер может быть недоступен. В этом случае выполните следующие команды в терминале привилегированного пользователя:

```
accept <printer_name>
enable <printer_name>
```

Удаление драйвера принтера

 Для удаления принтера из системы следует воспользоваться утилитой удаления.

- a) В командной строке выполните команду «**uninstallprinter**». Запустится мастер удаления принтера **Uninstall Printer Wizard**.
Установленные в системе принтеры будут представлены в выпадающем списке.
- b) Выберите подлежащий удалению принтер.
- c) Для удаления принтера из системы щелкните **Delete**.
- d) Выполните команду «**./install -d**», чтобы удалить пакет драйверов.
- e) Чтобы проверить результат удаления, выполните команду «**./install -c**».

Чтобы снова установить пакет, выполните команду «**./install**».

Настройка принтера

Для добавления принтера в ОС UNIX запустите скрипт «**installprinter**». На экран будет выведено окно мастера установки принтера. Установите принтер, пользуясь следующим алгоритмом.

1. Введите имя принтера.
2. Выберите нужную модель принтера из списка.
3. Введите описание, соответствующее типу принтера, в поле **Type**. (Необязательно)
4. Введите описание принтера в поле **Description**. (Необязательно)
5. Укажите расположение принтера в поле **Location**.
6. Введите IP-адрес или DNS имя принтера в текстовое поле **Device** при сетевом подключении. В ОС IBM AIX с интерфейсами **jetdirect Queue type** разрешен ввод только имени DNS, использование числовых IP-адресов не допускается.
7. В меню **Queue type** соединение отображается как **lpd** или **jetdirect** в соответствующем списке. В ОС Sun Solaris доступен дополнительный тип **usb**.
8. Для задания числа копий выберите **Copies**.
9. Установите флажок **Collate** для сортировки отпечатков.
10. Установите флажок **Reverse Order** для печати в обратном порядке.
11. Установите флажок **Make Default** для использования этого принтера по умолчанию.
12. Для добавления принтера нажмите кнопку **OK**.

Настройка беспроводной сети

- Убедитесь, что ваше устройство поддерживает беспроводную сеть. В некоторых моделях беспроводная сеть может быть недоступна.

Приступая к работе

Знакомство с вашим типом сети

Как правило, между компьютером и принтером одновременно можно установить только одно соединение.

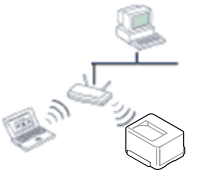
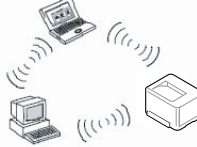
	Режим инфраструктуры Такая система используется главным образом дома и в небольших офисах. В этом режиме связь с беспроводным устройством обеспечивается с помощью точки доступа.
	Режим Ad-hoc В этом режиме точка доступа не используется. Компьютер взаимодействует с беспроводным устройством напрямую.

Имя в беспроводной сети и сетевой ключ

Беспроводные сети требуют более серьезного обеспечения безопасности, поэтому при первой установке точки доступа для работы в сети создаются сетевое имя (SSID), тип используемой защиты и сетевой ключ. Перед продолжением установки принтера определите эти параметры.

Выбор типа установки

В частности, беспроводную сеть можно настроить с помощью панели управления устройства или с помощью компьютера.

С помощью панели управления

Вы можете настроить параметры беспроводной сети с помощью панели управления.

- См. «Использование беспроводной сети.» на стр. 39.

С помощью компьютера

При настройке с компьютера рекомендуется использовать USB-кабель и программное обеспечение на диске из комплекта поставки.

См. «Настройка с помощью Windows» на стр. 39.

- С помощью кабеля USB.** Можно легко и быстро настроить беспроводную сеть, используя программу на диске из комплекта поставки. Поддерживаются только ОС Windows и Macintosh (см. «Настройка с помощью Windows» на стр. 39 или «Настройка с помощью Macintosh» на стр. 42).

- Вместо этого можно настроить беспроводную сеть в Samsung Easy Printer Manager (**Параметры устройств**) или Printer Settings Utility с помощью кабеля USB, предварительно установив необходимый драйвер (поддерживаются системы Windows и Mac OS).

- С помощью сетевого кабеля.** Можно установить беспроводную сеть с помощью программы SyncThru™ Web Service (см. «Использование сетевого кабеля» на стр. 45).

Использование беспроводной сети.

- Некоторые модели не поддерживают эту функцию.

Сначала нужно узнать SSID используемой беспроводной сети и ключ сети, если она зашифрована. Эта информация задается при установке точки доступа или беспроводного маршрутизатора. Если параметры используемой беспроводной сети неизвестны, обратитесь к администратору сети или специалисту, настраивавшему беспроводное окружение.

- После подключения к беспроводной сети необходимо установить драйвер устройства для печати из приложения (см. «Установка драйвера сетевого устройства для проводной сети» на стр. 34).

- Нажмите на кнопку  на панели управления.
- Нажмите **Сеть > Беспроводная > Настройки WLAN**.
- Нажмите **ОК** чтобы выбрать нужный метод настройки.
 - Мастер: (рекомендуется):** В этом режиме настройка происходит автоматически. Устройство отобразит список доступных сетей. После того, как сеть будет выбрана, принтер попросит ввести ключ безопасности.
 - Нестандартн.:** В этом режиме пользователь может указать свой SSID или изменить существующий SSID, вручную выбрать уровень безопасности и применить настройки.

Настройка с помощью Windows

- Ярлык к программе **Настройка беспроводной сети** без компакт-диска: Если вы уже установили драйвер принтера, вы можете открыть программу **Настройка беспроводной сети**, не вставляя компакт-диск. В меню «Пуск» последовательно выберите **Программы** или **Все программы > Samsung Printers > название вашего драйвера принтера > Программа настройки беспроводной сети**.

Подключение к точке доступа с помощью USB-кабеля

Подготовка



- точку доступа
- компьютер, подключенный к сети
- компакт-диск с программным обеспечением, поставляемый с устройством
- устройство с интерфейсом беспроводной сети
- USB-кабель

Создание инфраструктурной сети

- Убедитесь, что кабель USB подключен к устройству.
- Включите компьютер, точку доступа и устройство.
- Вставьте компакт-диск, входящий в комплект поставки, в дисковод для компакт-дисков.

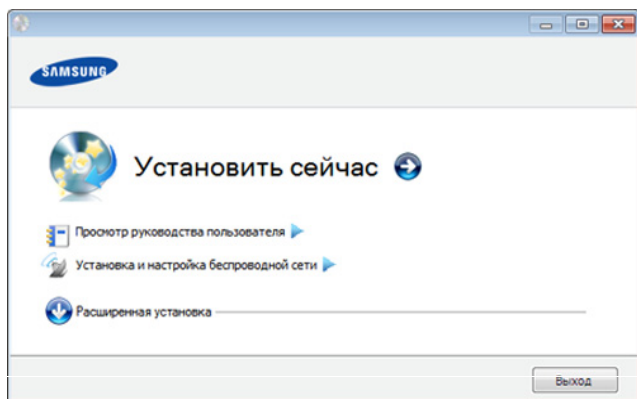
4. Выберите пункт **Установка и настройка беспроводной сети**.



- **Установить сейчас:** Если беспроводная сеть уже настроена, нажмите эту кнопку, чтобы установить драйвер для использования устройства через беспроводную сеть. Если беспроводная сеть еще не настроена, сначала нажмите кнопку **Установка и настройка беспроводной сети**, настройте беспроводную сеть и только затем нажимайте эту кнопку.
 - **Установка и настройка беспроводной сети:** Настройте параметры беспроводной сети устройства с помощью кабеля USB, а затем установите драйвер устройства. Это необходимо выполнить только в том случае, если беспроводное соединение не было настроено ранее.
5. Прочтите **Лицензионное соглашение** и установите флажок **Я принимаю условия лицензионного соглашения**. Затем нажмите кнопку **Далее**.
6. Будет выполнен поиск беспроводных сетей.
-  В случае сбоя поиска проверьте правильность подключения USB-кабеля к компьютеру и устройству и следуйте инструкциям на экране.
7. В окне появится список обнаруженных беспроводных сетевых устройств. Выберите имя (SSID) точки доступа и нажмите кнопку **Далее**.
-  Если не удастся найти нужное сетевое имя или требуется настроить беспроводную сеть вручную, нажмите кнопку **Дополнительно**.
- **Имя беспроводной сети:** Введите SSID точки доступа (при вводе учитывается регистр символов).
 - **Режим работы:** выберите **Инфраструктура**.
 - **Аутентификация:** выберите тип проверки подлинности.
 - Открытая:** проверка подлинности не используется. Шифрование применяется в зависимости от требований к безопасности данных.
 - С общим ключом:** проверка подлинности используется. Для доступа к сети устройство должно иметь допустимый ключ WEP.
 - WPA Personal или WPA2 Personal:** выберите эти параметры для проверки подлинности сервера печати с помощью общего ключа WPA. В этом режиме используется общий закрытый ключ (также называемый предварительным общим ключом), который настраивается вручную в точке доступа и на всех ее клиентах.

- **Шифрование:** Выберите тип шифрования (None, WEP64, WEP128, TKIP, AES, TKIP AES).
- **Ключ сети:** введите ключ шифрования сети.
- **Подтверждение ключа сети:** повторно введите ключ шифрования сети.
- **Индекс ключа WEP:** При использовании WEP-шифрования выберите соответствующий **Индекс ключа WEP**.



Если для точки доступа настроена функция защиты, выводится окно безопасности беспроводной сети. Появится окно безопасности беспроводной сети. Вид окна зависит от выбранного режима безопасности: WEP или WPA.

- **WEP**
Выберите значение **Открытая** или **С общим ключом** для проверки подлинности и введите ключ безопасности WEP. Нажмите кнопку **Далее**.

WEP (Wired Equivalent Privacy) — протокол защиты от несанкционированного доступа к беспроводной сети. Данные из каждого передаваемого по сети пакета шифруются с использованием 64- или 128-битного ключа WEP.

- **WPA**
Введите общий ключ WPA и нажмите кнопку **Далее**. технология WPA осуществляет авторизацию и идентификацию пользователей с помощью закрытого ключа, который меняется автоматически через одинаковые интервалы времени. Для шифрования данных WPA также использует протокол целостности ключа TKIP и стандарт расширенного шифрования AES.

8. В окне выводятся параметры беспроводной сети для проверки их правильности. Нажмите кнопку **Далее**.

- Для метода DHCP
Если в качестве метода назначения IP-адресов используется DHCP, проверьте, указан ли он в этом окне. Если указано «Static», нажмите кнопку **Изменить настройки TCP/IP**, чтобы сменить метод назначения на DHCP.

- Для статического метода
Если используется статическое назначение IP-адресов, убедитесь, что в окне указано Static. Если указано значение DHCP, нажмите кнопку **Изменить настройки TCP/IP**, чтобы ввести IP-адрес и другие значения конфигурации для устройства. Перед вводом IP-адреса принтера необходимо узнать значения конфигурации сети. Если для компьютера задан метод DHCP, для получения статического IP-адреса необходимо обратиться к администратору сети.

Пример

Если на компьютере заданы следующие параметры сети:

- IP-адрес: 169.254.133.42
- Маска подсети: 255.255.0.0

Для устройства необходимо задать следующие параметры сети:

- IP-адрес: 169.254.133.43
- Маска подсети: 255.255.0.0 (используйте маску подсети компьютера)
- Шлюз: 169.254.133.1

9. После завершения настройки отключите кабель USB от компьютера и устройства. Нажмите кнопку **Далее**.

10. Откроется диалоговое окно **Настройка беспроводной сети завершена**.

Нажмите кнопку **Да**, чтобы принять текущие параметры и продолжить установку.

Нажмите кнопку **Нет**, чтобы вернуться к первому экрану.

Затем нажмите кнопку **Далее**.

11. В окне **Confirm Printer Connection** нажмите кнопку **Next**.

12. Выберите компоненты, которые следует установить. Нажмите кнопку **Далее**.

13. После выбора компонентов можно также изменить имя устройства, разрешить общий доступ к устройству в сети, назначить устройство в качестве используемого по умолчанию, а также изменить имя порта для каждого устройства. Нажмите кнопку **Далее**.

14. После завершения установки появится окно с предложением напечатать пробную страницу. Чтобы напечатать тестовую страницу, нажмите **Печать тестовой страницы**.

Если тестовая страница не нужна, нажмите кнопку **Далее** и перейдите к шагу 16.

15. Если пробная страница напечатана правильно, нажмите кнопку **Да**.

Если страница напечатана неправильно, нажмите кнопку **Нет**, чтобы напечатать ее еще раз.

16. Для того чтобы зарегистрироваться в качестве пользователя устройства и получать дополнительную информацию от Samsung, нажмите **Регистрация через Интернет**.

17. Нажмите **Готово**.

Ad hoc через USB-кабель

Если точка доступа отсутствует, можно настроить между принтером и компьютером беспроводную сеть в режиме Ad-hoc. Для этого выполните приведенные ниже несложные инструкции.

Подготовка

- компьютер, подключенный к сети
- компакт-диск с программным обеспечением, поставляемый с устройством
- устройство с интерфейсом беспроводной сети
- USB-кабель

Создание сети с прямым подключением в Windows

1. Убедитесь, что кабель USB подключен к устройству.
2. Включите компьютер и устройство с поддержкой беспроводной сети.
3. Вставьте компакт-диск, входящий в комплект поставки, в дисковод для компакт-дисков.

4. Выберите пункт **Установка и настройка беспроводной сети**.

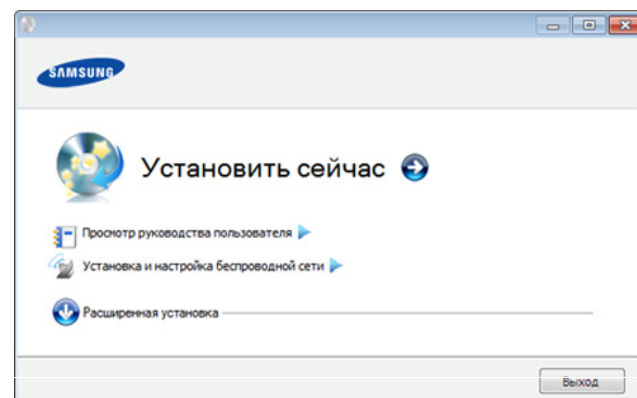

- **Установить сейчас:** Если беспроводная сеть уже настроена, нажмите эту кнопку, чтобы установить драйвер для использования устройства через беспроводную сеть. Если беспроводная сеть еще не настроена, сначала нажмите кнопку **Установка и настройка беспроводной сети**, настройте беспроводную сеть и только затем нажимайте эту кнопку.

- **Установка и настройка беспроводной сети:** Настройте параметры беспроводной сети устройства с помощью кабеля USB, а затем установите драйвер устройства. Это необходимо выполнить только в том случае, если беспроводное соединение не было настроено ранее.

5. Прочтите **Лицензионное соглашение** и установите флажок **Я принимаю условия лицензионного соглашения**. Затем нажмите кнопку **Далее**.

6. Будет выполнен поиск беспроводных сетей.

- ☞ В случае сбоя поиска проверьте правильность подключения кабеля USB между компьютером и устройством и следуйте инструкциям на экране.

7. В результате поиска появится список беспроводных сетей, найденных устройством.

Для использования настройки Samsung Ad-hoc по умолчанию выберите последнюю беспроводную сеть в списке — ее параметр **Имя сети (SSID)** имеет значение **portthru**, а параметр **Сигнал** — значение **Сеть принтера**.

Затем нажмите кнопку **Далее**.

Для использования других настроек Ad-hoc выберите другую беспроводную сеть в списке.

- ☞ Для изменения настроек прямого соединения нажмите кнопку **Дополнительно**.

- **Имя беспроводной сети:** Введите имя SSID (при вводе учитывается регистр символов).
- **Режим работы:** Выберите режим Ad-hoc.
- **Канал:** выберите канал (**Автоматически** или значение в диапазоне от 2412 до 2467 МГц).
- **Аутентификация:** выберите тип проверки подлинности.

Открытая: проверка подлинности не используется. Шифрование применяется в зависимости от требований к безопасности данных.

С общим ключом: проверка подлинности используется. Для доступа к сети устройство должно иметь допустимый ключ WEP.

- **Шифрование:** Выберите тип шифрования (None, WEP64, WEP128).
- **Ключ сети:** введите ключ шифрования сети.
- **Подтверждение ключа сети:** повторно введите ключ шифрования сети.
- **Индекс ключа WEP:** При использовании WEP-шифрования выберите соответствующий **Индекс ключа WEP**.

Если для сети прямого соединения заданы настройки безопасности, выводится окно безопасности беспроводной сети.

Появится окно безопасности беспроводной сети. Выберите значение **Открытая** или **С общим ключом** и нажмите кнопку **Далее**.

- WEP (Wired Equivalent Privacy) – протокол защиты от несанкционированного доступа к беспроводной сети. Данные каждого передаваемого по сети пакета шифруются с использованием 64- или 128-разрядного ключа WEP.

8. Появится окно, содержащее сведения о настройках беспроводной сети. Проверьте параметры и нажмите кнопку **Далее**.



Перед вводом IP-адреса принтера необходимо узнать значения конфигурации сети. Если конфигурация сети компьютера имеет значение DHCP, настройка беспроводной сети тоже должна быть DHCP. Если конфигурация сети компьютера имеет значение Static, настройка беспроводной сети тоже должна быть Static. Если для компьютера задан метод DHCP, а требуется использовать статический метод для беспроводной сети, то необходимо обратиться к администратору сети для получения статического IP-адреса.

- **Для метода DHCP**

Если в качестве метода назначения IP-адресов используется DHCP, проверьте, отображается ли в окне **Подтверждение настроек беспроводной сети** значение DHCP. Если указан статический метод, нажмите кнопку **Изменить настройки TCP/IP**, чтобы изменить метод назначения на **Получать IP-адрес автоматически (DHCP)**.

- **Для статического метода**

Если для назначения IP-адресов используется статический метод, проверьте, отображается ли в окне **Подтверждение настроек беспроводной сети** значение Static. Если указано значение DHCP, нажмите кнопку **Изменить настройки TCP/IP**, чтобы ввести IP-адрес и другие значения конфигурации для устройства.

Пример

Если на компьютере заданы следующие параметры сети:

- IP-адрес: 169.254.133.42
- Маска подсети: 255.255.0.0

Для устройства необходимо задать следующие параметры сети:

- IP-адрес: 169.254.133.43
- Маска подсети: 255.255.0.0 (используйте маску подсети компьютера)
- Шлюз: 169.254.133.1

9. После завершения настройки отключите USB-кабель от компьютера и устройства. Нажмите кнопку **Далее**.



Если появится окно **Изменение настроек сети ПК**, следуйте содержащимся в нем инструкциям.

После завершения настройки параметров беспроводной сети компьютера нажмите кнопку **Далее**.

Если беспроводная сеть компьютера использует метод DHCP, получение IP-адреса займет несколько минут.

10. Откроется диалоговое окно **Настройка беспроводной сети завершена**.

Нажмите кнопку **Да**, чтобы принять текущие параметры и продолжить установку.

Нажмите кнопку **Нет**, чтобы вернуться к первому экрану. Затем нажмите кнопку **Далее**.

11. В окне **Подтверждение подключения принтера** нажмите кнопку **Далее**.

12. Выберите компоненты, которые следует установить. Нажмите кнопку **Далее**.

13. После выбора компонентов можно также изменить имя устройства, разрешить общий доступ к устройству в сети, назначить устройство в качестве используемого по умолчанию, а также изменить имя порта для каждого устройства. Нажмите кнопку **Далее**.

14. После завершения установки появится окно с предложением напечатать тестовую страницу. Чтобы напечатать тестовую страницу, нажмите **Печать тестовой страницы**.

Если тестовая страница не нужна, нажмите кнопку **Далее** и перейдите к шагу 16.

15. Если пробная страница напечатана правильно, нажмите кнопку **Да**.

Если неправильно, нажмите кнопку **Нет** для повторной печати.

16. Для того чтобы зарегистрироваться в качестве пользователя устройства и получать дополнительную информацию от компании Samsung, нажмите кнопку **Регистрация через Интернет**.

17. Нажмите **Готово**.

Настройка с помощью Macintosh

Подготовка

- точку доступа
- компьютер, подключенный к сети
- компакт-диск с программным обеспечением, поставляемый с устройством
- устройство с интерфейсом беспроводной сети
- USB-кабель

Подключение к точке доступа с помощью USB-кабеля

1. Убедитесь, что кабель USB подключен к устройству.
2. Включите компьютер, точку доступа и устройство.
3. Вставьте компакт-диск, входящий в комплект поставки, в дисковод для компакт-дисков.
4. Дважды щелкните по значку компакт-диска, появившемуся на рабочем столе.
5. Откройте папку **MAC_Installer**.
6. Дважды щелкните значок **Installer OS X**.
7. Введите пароль и нажмите кнопку **ОК**.

8. Щелкните **Continue**.
9. Ознакомьтесь с лицензионным соглашением и нажмите **Continue**.
10. Чтобы принять условия лицензионного соглашения, нажмите кнопку **Agree**.
11. Нажмите кнопку **Continue**.
12. Выберите вариант **Easy Install** и нажмите кнопку **Install**. **Easy Install** — параметр, рекомендуемый большинству пользователей. Будут установлены все необходимые для работы устройства компоненты.
В режиме **Custom Install** можно выбрать отдельные компоненты для установки.
13. Выберите пункт **Wireless Setting and Installation**.
14. Будет выполнен поиск беспроводных сетей.

 В случае сбоя поиска проверьте правильность подключения USB-кабеля к компьютеру и устройству и следуйте инструкциям на экране.

15. В окне появится список обнаруженных беспроводных сетевых устройств. Выберите имя (SSID) точки доступа и нажмите кнопку **Next**.

 Чтобы настроить параметры беспроводной сети вручную, нажмите кнопку **Advanced Setting**.

- **Enter the wireless Network Name:** Введите SSID точки доступа (при вводе учитывается регистр символов).
- **Operation Mode:** выберите **Infrastructure**.
- **Authentication:** выберите тип проверки подлинности.
Open System: проверка подлинности не используется. Шифрование применяется в зависимости от требований к безопасности данных.
Shared Key: проверка подлинности используется. Для доступа к сети устройство должно иметь допустимый ключ WEP.
WPA Personal или WPA2 Personal: выберите эти параметры для проверки подлинности сервера печати с помощью общего ключа WPA. В этом режиме используется общий закрытый ключ (также называемый предварительным общим ключом), который настраивается вручную в точке доступа и на всех ее клиентах.
- **Encryption:** выберите тип шифрования (None, WEP64, WEP128, TKIP, AES, TKIP AES).
- **Network Key:** введите ключ шифрования сети.
- **Confirm Network Key:** повторно введите ключ шифрования сети.
- **WEP Key Index:** При использовании WEP-шифрования выберите соответствующий **WEP Key Index**.

Если для точки доступа настроена безопасность, выводится окно безопасности беспроводной сети.

Появится окно безопасности беспроводной сети. Вид окна зависит от выбранного режима безопасности: WEP или WPA.

- **WEP**
Выберите значение **Open System** или **Shared Key** для проверки подлинности и введите ключ безопасности WEP. Нажмите кнопку **Next**.

WEP (Wired Equivalent Privacy) – протокол защиты от несанкционированного доступа к беспроводной сети. Данные каждого передаваемого по сети пакета шифруются с использованием 64- или 128-разрядного ключа WEP.

- **WPA**

Введите общий ключ WPA и нажмите кнопку **Next**.
Технология WPA осуществляет авторизацию и идентификацию пользователей с помощью закрытого ключа, который автоматически меняется через одинаковые промежутки времени. Для шифрования данных также используются протокол целостности ключа TKIP (Temporal Key Integrity Protocol) и стандарт расширенного шифрования AES (Advanced Encryption Standard).

16. В окне выводятся параметры беспроводной сети для проверки их правильности. Нажмите кнопку **Next**.

- **Для метода DHCP**

Если в качестве метода назначения IP-адресов используется DHCP, проверьте, указан ли он в этом окне. Если указано «Static», нажмите кнопку **Change TCP/IP**, чтобы сменить метод назначения на DHCP.

- **Для статического метода**

Если используется статическое назначение IP-адресов, убедитесь, что в окне указано Static. Если указано значение DHCP, нажмите кнопку **Change TCP/IP**, чтобы ввести IP-адрес и другие значения конфигурации для устройства. Перед вводом IP-адреса принтера необходимо узнать значения конфигурации сети. Если для компьютера задан метод DHCP, для получения статического IP-адреса необходимо обратиться к администратору сети.

Пример

Если на компьютере заданы следующие параметры сети:

- IP-адрес: 169.254.133.42
- Маска подсети: 255.255.0.0

Для устройства необходимо задать следующие параметры сети:

- IP-адрес: 169.254.133.**43**
- Маска подсети: 255.255.0.0 (используйте маску подсети компьютера)
- Шлюз: 169.254.133.**1**

17. Будет выполнено подключение к беспроводной сети с учетом заданной конфигурации.

18. После завершения настройки отключите USB-кабель от компьютера и устройства.

19. Для завершения установки следуйте инструкциям на экране. После завершения установки нажмите кнопку **Quit** или **Restart**.

Ad hoc через USB-кабель

Если точка доступа отсутствует, можно настроить между принтером и компьютером беспроводную сеть в режиме Ad-hoc. Для этого выполните приведенные ниже несложные инструкции.

Подготовка

- компьютер, подключенный к сети
- диск с программным обеспечением, поставляемый с устройством
- устройство с интерфейсом беспроводной сети
- USB-кабель

Создание сети прямого соединения в Macintosh

1. Убедитесь, что кабель USB подключен к устройству.
2. Включите компьютер и устройство.
3. Вставьте компакт-диск, входящий в комплект поставки, в дисковод для компакт-дисков.
4. Дважды щелкните значок компакт-диска, появившийся на рабочем столе.
5. Откройте папку **MAC_Installer**.
6. Дважды щелкните значок **Installer OS X**.
7. Введите пароль и нажмите кнопку **OK**.
8. Щелкните **Continue**.
9. Ознакомьтесь с лицензионным соглашением и нажмите **Continue**.
10. Чтобы принять условия лицензионного соглашения, нажмите кнопку **Agree**.
11. Выберите **Easy Install** и нажмите кнопку **Install**. Вариант установки **Easy Install** рекомендуется для большинства пользователей. Будут установлены все необходимые для работы устройства компоненты.
В режиме **Custom Install** можно выбрать отдельные компоненты для установки.
12. Щелкните **Wireless Setting and Installation**.
13. Будет выполнен поиск беспроводных сетевых устройств.

 В случае сбоя поиска проверьте правильность подключения USB-кабеля к компьютеру и устройству и следуйте инструкциям на экране.

14. В результате поиска появится список беспроводных сетей, найденных устройством.
Для использования настройки Samsung Ad-hoc по умолчанию выберите последнюю беспроводную сеть в списке, где **Network Name(SSID)** имеет значение **portthru**, а **Signal—Printer Self Network**.
Затем нажмите кнопку **Next**.
Для использования других настроек Ad-hoc выберите другую беспроводную сеть в списке.

 Для изменения настроек прямого соединения нажмите кнопку **Advanced Setting**.

- **Enter the wireless Network Name:** Введите имя SSID (при вводе учитывается регистр символов).
- **Operation Mode:** Выберите режим Ad-hoc.
- **Channel:** Выберите канал (**Auto Setting** или значение в диапазоне от 2412 до 2467 МГц).
- **Authentication:** выберите тип проверки подлинности.
Open System: проверка подлинности не используется. Шифрование применяется в зависимости от требований к безопасности данных.
Shared Key: проверка подлинности используется. Для доступа к сети устройство должно иметь допустимый ключ WEP.
- **Encryption:** Выберите тип шифрования (None, WEP64, WEP128).
- **Network Key:** введите ключ шифрования сети.
- **Confirm Network Key:** повторно введите ключ шифрования сети.
- **WEP Key Index:** При использовании WEP-шифрования выберите соответствующий **WEP Key Index**.

 Если для сети прямого соединения заданы настройки безопасности, выводится окно безопасности беспроводной сети.

Появится окно безопасности беспроводной сети. Выберите значение **Open System** или **Shared Key** и нажмите кнопку **Next**.

- **WEP (Wired Equivalent Privacy)** – протокол защиты от несанкционированного доступа к беспроводной сети. Данные каждого передаваемого по сети пакета шифруются с использованием 64- или 128-разрядного ключа WEP.

15. Появится окно, содержащее сведения о настройках беспроводной сети. Проверьте параметры и нажмите кнопку **Next**.

 Перед вводом IP-адреса принтера необходимо узнать значения конфигурации сети. Если конфигурация сети компьютера имеет значение DHCP, настройка беспроводной сети тоже должна быть DHCP. Если конфигурация сети компьютера имеет значение Static, настройка беспроводной сети тоже должна быть Static. Если для компьютера задан метод DHCP, для использования настройки беспроводной сети Static необходимо обратиться к администратору сети для получения статического IP-адреса.

• Для метода DHCP

Если в качестве метода назначения IP-адресов используется DHCP, проверьте, отображается ли в окне **Wireless Network Setting Confirm** значение DHCP. Если указан статический метод, нажмите кнопку **Change TCP/IP**, чтобы изменить метод назначения на **Receive IP address automatically (DHCP)**.

• Для статического метода

Если для назначения IP-адресов используется статический метод, проверьте, отображается ли в окне **Подтверждение настроек беспроводной сети** значение Static. Если указано значение DHCP, нажмите кнопку **Изменить настройки TCP/IP**, чтобы ввести IP-адрес и другие значения конфигурации для устройства.

Пример

Если на компьютере заданы следующие параметры сети:

- IP-адрес: 169.254.133.42
- Маска подсети: 255.255.0.0

Для устройства необходимо задать следующие параметры сети:

- IP-адрес: 169.254.133.43
- Маска подсети: 255.255.0.0 (используйте маску подсети компьютера)
- Шлюз: 169.254.133.1

16. Будет выполнено подключение к беспроводной сети с учетом заданной конфигурации.
17. После завершения настройки отключите кабель USB от компьютера и устройства.
18. Для завершения установки следуйте инструкциям на экране. После завершения установки нажмите кнопку **Quit** или **Restart**.

Использование сетевого кабеля

Данное устройство поддерживает работу в сети. Для того чтобы устройство можно было использовать в сети, необходимо выполнить некоторые настройки.

- После подключения к беспроводной сети необходимо установить драйвер устройства для печати из приложения (см. «Установка драйвера сетевого устройства для проводной сети» на стр. 34).
- Для получения сведений о настройках беспроводной сети обратитесь к администратору сети или к специалисту, который производил ее настройку.

Подготовка

- точку доступа
- компьютер, подключенный к сети
- компакт-диск с программным обеспечением, поставляемый с устройством
- устройство с интерфейсом беспроводной сети
- сетевой кабель.

Печать отчета о конфигурации сети

Чтобы определить сетевые настройки устройства, можно распечатать отчет о конфигурации сети.

См. «Печать отчета о конфигурации» на стр. 33.

Назначение IP-адреса с помощью программы SetIP (Windows)

Данная программа предназначена для ручной установки IP-адреса устройству через сеть по его MAC-адресу. MAC-адрес представляет собой серийный номер интерфейса устройства. Его можно найти в **Жтчете о конфигурации сети**.

См. «Назначение IP-адреса» на стр. 33.

Настройка устройства в беспроводной сети

Сначала нужно узнать SSID используемой беспроводной сети и ключ сети, если она зашифрована. Эта информация задается при установке точки доступа или беспроводного маршрутизатора. Если параметры используемой беспроводной сети неизвестны, обратитесь к администратору сети или специалисту, настраивавшему беспроводное окружение.

Для настройки параметров беспроводной сети можно использовать **SyncThru™ Web Service**.

Работа с программой SyncThru™ Web Service

Перед настройкой параметров беспроводной сети проверьте состояние подключения кабеля.

1. Убедитесь, что сетевой кабель подключен к устройству. Если нет, то подключите принтер с помощью стандартного сетевого кабеля.
2. Откройте веб-браузер, например Internet Explorer, Safari или Firefox, и в строке адреса введите новый IP-адрес устройства.

Например:

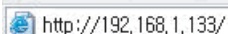

3. Нажмите кнопку **Вход в систему** в правом верхнем углу вкладки SyncThru™ Web Service.
4. Введите **Идентификатор** и **Пароль**, затем нажмите **Вход в систему**.
 - **Идентификатор:** admin
 - **Пароль:** sec00000

5. Когда откроется окно **SyncThru™ Web Service**, выберите **Параметры сети**.

6. Нажмите **Беспроводной > С помощью мастера**.

 **С помощью мастера** поможет задать параметры настройки беспроводной сети. Чтобы настроить беспроводную сеть напрямую, выберите **Другая**.

7. Выберите из списка **Сетевое имя (SSID)**.

- **SSID:** SSID — это имя, идентифицирующее беспроводную сеть. Точки доступа и устройства беспроводной связи, подключающиеся к определенной беспроводной сети, должны использовать один и тот же идентификатор SSID. В SSID учитывается регистр символов.
- **Режим работы:** **Режим работы**— это тип подключения к беспроводной сети (см. «Имя в беспроводной сети и сетевой ключ» на стр. 39).
 - **Ad-hoc:** позволяет устройствам беспроводной связи напрямую обмениваться данными друг с другом в среде «компьютер — компьютер».
 - **Инфраструктура:** Позволяет устройствам беспроводной связи взаимодействовать через точку доступа.

 Если для параметра **Режим работы** выбрано значение **Инфраструктура**, укажите SSID точки доступа. Если **Режим работы** сети **Ad-hoc**, выберите SSID метку устройства. Обратите внимание, что идентификатором SSID по умолчанию для вашего устройства является «porthru».

8. Нажмите кнопку **Далее**.

Если появится окно параметров беспроводной сети, введите зарегистрированный пароль (сетевой ключ) и нажмите кнопку **Далее**.

9. В появившемся окне проверьте параметры беспроводной сети. Если они правильны, нажмите кнопку **Применить**.

 Отключите сетевой кабель (стандартный или сетевой). Устройство должно начать беспроводное взаимодействие с сетью. Если установлен режим Ad-hoc, можно одновременно использовать беспроводное и проводное подключение LAN.

Включение и выключение сети Wi-Fi

1. Убедитесь, что сетевой кабель подключен к устройству. Если нет, то подключите принтер с помощью стандартного сетевого кабеля.
2. Откройте веб-браузер, например Internet Explorer, Safari или Firefox, и в строке адреса введите новый IP-адрес устройства.

Например:



3. Нажмите кнопку **Вход в систему** в правом верхнем углу вкладки SyncThru™ Web Service.
4. Введите **Идентификатор** и **Пароль**, затем нажмите **Вход в систему**.
 - **Идентификатор:** admin
 - **Пароль:** sec00000
5. Когда откроется окно **SyncThru™ Web Service**, щелкните **Параметры сети**.
6. Выберите **Беспроводной > Другая**.
Можно также включать и выключать сеть Wi-Fi.

Устранен. неполадок

Проблемы во время установки или настройки драйвера

Принтеры не обнаружены

- Возможно, устройство не включено. Включите компьютер и устройство.
- Кабель USB не подключен к компьютеру и устройству. Подключите устройство к компьютеру с помощью кабеля USB.
- Устройство не поддерживает беспроводную сеть. См. руководство пользователя на диске, который входит в комплект поставки устройства. Подготовьте устройство, поддерживающее беспроводную сеть.

Ошибка подключения—SSID не найден

- Устройство не удается найти имя сети (SSID), выбранное или введенное пользователем. Проверьте имя сети (SSID) на точке доступа и повторите попытку подключения.
- Возможно, точка доступа не включена. Включите точку доступа.

Ошибка подключения—Неправильные настройки безопасности

- Параметры безопасности заданы неверно. Проверьте настройку параметров безопасности для точки доступа и принтера.

Ошибка подключения—Ошибка основного соединения

- Компьютер не получает сигналы от принтера. Проверьте кабель USB и питание устройства.

Ошибка подключения—Соединение с проводной сетью

- К устройству подключен сетевой кабель. Отключите кабель от принтера.

Ошибка соединения с ПК

- Не удается установить подключение между компьютером и принтером с использованием заданного сетевого адреса.
 - Для сети с использованием метода DHCP
Если на компьютере настроен метод DHCP, принтер получает IP-адрес автоматически.
 - Для сети со статическими IP-адресами
Устройство использует статический адрес, если статический адрес настроен на компьютере.
Пример
Если на компьютере заданы следующие параметры сети:
 - IP-адрес: 169.254.133.42
 - Маска подсети: 255.255.0.0Для устройства необходимо задать следующие параметры сети:
 - IP-адрес: 169.254.133.43
 - Маска подсети: 255.255.0.0 (используйте маску подсети компьютера)
 - Шлюз: 169.254.133.1

Прочие проблемы

Если возникли проблемы при использовании устройства в сети, проверьте следующее:

-  Дополнительную информацию о точке доступа (или беспроводном маршрутизаторе) см. в соответствующем руководстве пользователя.

- Возможно, компьютер, точка доступа (или беспроводной маршрутизатор) или устройство не включены.
- Убедитесь, что устройство находится в зоне беспроводного приема. Если устройство находится далеко от маршрутизатора, или между ними существует препятствие, могут возникнуть проблемы в получении сигнала.
- Выключите и снова включите питание точки доступа (или беспроводного маршрутизатора), устройства и компьютера. Иногда повторное включение питания помогает восстановить сетевое соединение.
- Убедитесь в том, что брандмауэр (V3 или Norton) не блокирует соединение.

Если компьютер и устройство подключены к одной сети, однако устройство не удается обнаружить, то, возможно, брандмауэр блокирует соединение. Отключите брандмауэр, как описано в соответствующем руководстве пользователя, и повторите попытку поиска устройства.



- Убедитесь в том, что IP-адрес устройства определен правильно. Для проверки IP-адреса напечатайте отчет о конфигурации сети.
- Убедитесь в том, что параметры безопасности (пароль) точки доступа (или беспроводного маршрутизатора) настроены правильно. Если используется пароль, обратитесь к администратору точки доступа (беспроводного маршрутизатора).
- Проверьте правильность IP-адреса устройства. Переустановите драйвер устройства и измените параметры соединения с сетевым устройством. В связи с особенностями работы DHCP назначенный IP-адрес мог измениться, если устройство не использовалось в течение долгого времени или точка доступа была переустановлена.
- Проверьте параметры беспроводной сети. Возможно, возникли проблемы с подключением к сети в режиме инфраструктуры, где необходимо напечатать информацию пользователя перед соединением с точкой доступа (или беспроводным маршрутизатором).
- Это устройство поддерживает только протоколы IEEE 802.11 b/g/n и Wi-Fi. Прочие типы беспроводного соединения (например, Bluetooth) не поддерживаются.
- При использовании режима прямого соединения в операционных системах, таких как Windows Vista, может потребоваться настройка беспроводного соединения каждый раз, когда используется беспроводное устройство.
- Для устройства Samsung с беспроводной связью нельзя одновременно использовать режим инфраструктуры и режим Ad-hoc.
- Устройство находится в пределах зоны беспроводной сети.
- Сигнал беспроводной сети не блокируется препятствием. Уберите крупные металлические объекты между точкой доступа (беспроводным маршрутизатором) и принтером. Убедитесь, что между точкой доступа (беспроводным маршрутизатором) и принтером не находятся столбы, стены или опоры, содержащие металл или бетон.
- Принтер находится вдали от других электронных устройств, которые могут создавать помехи для сигнала беспроводной сети.
К таким устройствам относятся, например, микроволновые печи и некоторые устройства Bluetooth.

Конфигурация IPv6

 Протокол IPv6 поддерживается только в Windows Vista или более поздних версиях.

Активация IPv6

1. Подключите устройство к сети с помощью сетевого кабеля.
2. Включите устройство.
3. Нажмите кнопку  на панели управления.
4. С помощью стрелок вверх или вниз выделите пункт **Сеть** и нажмите кнопку **ОК**.
5. С помощью стрелок вверх или вниз выделите пункт **ТСР/IP (IPv6)** и нажмите кнопку **ОК**.
6. С помощью стрелок вверх или вниз выделите пункт **Активировать IPv6** и нажмите кнопку **ОК**.
7. С помощью стрелок вверх или вниз выделите пункт **Вкл.** и нажмите кнопку **ОК**.
8. Выключите и снова включите устройство.
9. Распечатайте **отчет о сетевой конфигурации** с панели управления устройства для проверки IPv6-адреса.

-  1. Нажмите кнопку  на панели управления.
2. С помощью стрелок вверх или вниз выделите пункт **Сеть** и нажмите кнопку **ОК**.
3. С помощью стрелок вверх/вниз выделите пункт **Конфигурация сети** и нажмите кнопку **ОК**.

Применение IPv6

В сетевом окружении, работающем по протоколу IPv6, выполните указанные ниже действия для настройки IPv6-адреса.

1. Подключите устройство к сети с помощью сетевого кабеля.
2. Включите устройство.
3. Напечатайте **Отчет о конфигурации сети**, который будет содержать проверку адресов IPv6.
4. Последовательно выберите пункты **Пуск > Панель управления > Принтеры и факсы**.
5. Нажмите **Добавить принтер** на левой панели окна **Принтеры и факсы**.
6. Нажмите в окне **Добавить принтер** кнопку **Добавить сетевой принтер, беспроводной принтер или принтер Bluetooth**.
7. Откроется диалоговое окно **Мастер установки принтеров**. Следуйте инструкциям на экране.

 Если устройство не работает в сетевом окружении, активируйте IPv6.

Настройка IPv6-адресов

Устройство поддерживает перечисленные ниже IPv6-адреса для сетевой печати и управления устройством.

- **Link-local Address:** локальный IPv6-адрес с автоматическим изменением конфигурации (адрес начинается с FE80).
- **Stateless Address:** адрес IPv6, автоматически конфигурируемый сетевым маршрутизатором.
- **Stateful Address:** адрес IPv6, конфигурируемый сервером DHCPv6.
- **Manual Address:** адрес IPv6, конфигурируемый пользователем вручную.

Конфигурация DHCPv6-адреса (Stateful)

При использовании в сети сервера DHCPv6 можно установить один из указанных ниже параметров для динамической конфигурации сетевого узла по умолчанию.

1. Нажмите кнопку  на панели управления.
2. С помощью стрелок вверх или вниз выделите пункт **Сеть** и нажмите кнопку **ОК**.
3. С помощью стрелок вверх или вниз выделите пункт **ТСР/IP (IPv6)** и нажмите кнопку **ОК**.
4. С помощью стрелок вверх или вниз выделите пункт **Настройка DHCPv6** и нажмите кнопку **ОК**.
5. С помощью стрелок вверх и вниз выберите нужное значение.
 - **Маршрутизаторы:** используйте DHCPv6 только при запросе маршрутизатора.
 - **DHCPv6-адреса:** всегда используйте DHCPv6, независимо от запроса маршрутизатора.
 - **Отключение DHCPv6:** никогда не используйте DHCPv6, независимо от запроса маршрутизатора.
6. Нажмите кнопку **ОК**.

Конфигурация адреса вручную

1. Запустите веб-браузер, который поддерживает адресацию IPv6 для URL-адресов, например Internet Explorer (См. «Подключение SyncThru™ Web Service» на стр. 48).

 Введите IPv4-адрес устройства (http:// xxx.xxx.xxx.xxx) в поле адреса и нажмите клавишу Enter или щелкните **Перейти**.

2. Нажмите кнопку **Вход в систему** в правом верхнем углу вкладки SyncThru™ Web Service.
Откроется страница входа в систему.
3. Введите **Идентификатор** и **Пароль**, затем нажмите **Вход в систему**.
При первом входе в SyncThru™ Web Service введите указанные ниже стандартный идентификатор и пароль.
 - **Идентификатор:** admin
 - **Пароль:** sec00000
4. Когда откроется окно **SyncThru™ Web Service**, щелкните **Настройки > Параметры сети**.
5. Щелкните **ТСР/IPv6**.
6. Включить **Ввод адреса вручную** в разделе **ТСР/IPv6**.
 **Протокол IPv6** должен быть включен.
7. Выберите **Адрес / Префикс** и нажмите кнопку **Добавить**. Префиксный код маршрутизатора будет автоматически введен в адресное поле.
Enter the rest of address. (ex: 3FFE:10:88:194::AAAA, A — шестнадцатеричный символ от 0 до 9 или от A до F).
8. Нажмите кнопку **Применить**.

Подключение SyncThru™ Web Service

1. Запустите веб-браузер, который поддерживает адресацию IPv6 для URL-адресов, например Internet Explorer.
2. Чтобы открыть приложение SyncThru™ Web Service, нажмите кнопку **Перейти**.
3. Нажмите кнопку **Вход в систему** в правом верхнем углу вкладки SyncThru™ Web Service.
Откроется страница входа в систему.
4. Введите **Идентификатор** и **Пароль**, затем нажмите **Вход в систему**.
При первом входе в SyncThru™ Web Service введите указанные ниже стандартный идентификатор и пароль.
 - **Идентификатор: admin**
 - **Пароль: sec00000**
5. Выберите один из IPv6-адресов (**Link-local Address, Stateless Address, Stateful Address, Manual Address**) из **Отчета о конфигурации сети**.
6. Enter the IPv6 addresses. (ex: http://[FE80::215:99FF:FE66:7701])



Адрес необходимо вводить в квадратных скобках «[]».

Базовая настройка

После завершения установки можно установить параметры принтера, предусмотренные по умолчанию. Если необходимо установить или изменить значения параметров, обратитесь к следующему разделу. В этой главе приведены пошаговые инструкции по подготовке устройства к эксплуатации.

В главу входят указанные ниже разделы.

- Настройка высоты
- Установка времени и даты
- Изменение формата отображения времени
- Изменение языка сообщений на дисплее

Настройка высоты

На качество печати влияет атмосферное давление, которое определяется высотой расположения устройства над уровнем моря. Следующие инструкции помогут Вам настроить устройство, чтобы получить наилучшее качество печати. Перед тем как настроить параметр высоты над уровнем моря, выясните значение высоты в том месте, где будет эксплуатироваться устройство.

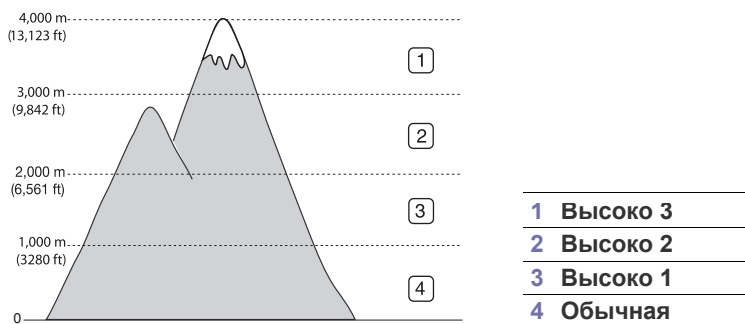

- Пользователи ОС Windows, см. «Параметры устройств» на стр. 73.
- Пользователи ОС Macintosh, Linux или Unix, см. «Работа с приложением Smart Panel (только для ОС Macintosh и Linux)» на стр. 74.

- Если ваше устройство подключено к локальной сети, можно настроить высоту над уровнем моря с помощью службы SyncThru™ Web Service.
- Высоту можно также настроить с помощью дисплея в меню **Настройка системы**.

Установка времени и даты

Установленные значения даты и времени используются при задержке печати. Они также печатаются на отчетах. Если эти значения по каким-то причинам заданы неправильно, их необходимо исправить.

- В случае отключения питания устройства дата и время сбрасываются. Поэтому при повторном включении их необходимо будет установить заново.

1. Нажмите кнопку на панели управления.
2. С помощью стрелок вверх или вниз выделите пункт **Настройка системы** и нажмите кнопку **ОК**.

- Установка времени ожидания задания
- Использование функции энергосбережения
- Установка лотка и бумаги по умолчанию
- Настройка шрифта

3. С помощью стрелок вверх или вниз выделите пункт **Дата и время** и нажмите кнопку **ОК**.
4. С помощью стрелок вверх или вниз выберите нужную дату и время.
5. Нажмите кнопку **ОК**, чтобы сохранить изменения.
6. Нажмите кнопку для возврата в режим готовности.

Этот пункт меню доступен при наличии дополнительного жесткого диска.

Изменение формата отображения времени

Можно задать отображение текущего времени на устройстве в 12- или 24-часовом формате.

1. Нажмите кнопку на панели управления.
2. С помощью стрелок вверх или вниз выделите пункт **Настройка системы** и нажмите кнопку **ОК**.
3. С помощью стрелок вверх или вниз выделите пункт **Режим часов** и нажмите кнопку **ОК**.
4. Нажмите стрелку вверх или вниз, чтобы выбрать другой режим, затем нажмите **ОК**.
5. Нажмите кнопку для возврата в режим готовности.

Этот пункт меню доступен при наличии дополнительного жесткого диска.



Изменение языка сообщений на дисплее

Чтобы сменить язык дисплея, выполните следующие действия:

1. Нажмите кнопку на панели управления.
2. С помощью стрелок вверх или вниз выделите пункт **Настройка системы** и нажмите кнопку **ОК**.
3. С помощью стрелок вверх или вниз выделите пункт **Язык** и нажмите кнопку **ОК**.
4. С помощью стрелок вверх или вниз выберите нужный язык дисплея.
5. Нажмите кнопку **ОК**, чтобы сохранить изменения.
6. Нажмите кнопку для возврата в режим готовности.



Установка времени ожидания задания

Если в течение определенного периода времени пользователь ничего не вводит, устройство выходит из текущего меню и возвращается к настройкам, установленным по умолчанию. Время ожидания в подобных случаях определяется пользователем.

1. Нажмите кнопку  на панели управления.
2. С помощью стрелок вверх или вниз выделите пункт **Настройка системы** и нажмите кнопку **ОК**.
3. С помощью стрелок вверх или вниз выделите пункт **Вр.ожид.задан.** и нажмите кнопку **ОК**.
4. С помощью стрелок вверх или вниз выберите нужное время.
5. Нажмите кнопку **ОК**, чтобы сохранить изменения.
6. Нажмите кнопку  для возврата в режим готовности.

Использование функции энергосбережения

Если устройство не используется в течение некоторого времени, эта функция помогает сэкономить электроэнергию.



1. Нажмите кнопку  на панели управления.
2. С помощью стрелок вверх или вниз выделите пункт **Настройка системы** и нажмите кнопку **ОК**.
3. С помощью стрелок вверх или вниз выделите пункт **Энергосбер.** и нажмите кнопку **ОК**.
4. С помощью стрелок вверх или вниз выберите нужное время.
5. Нажмите кнопку **ОК**, чтобы сохранить изменения.
6. Нажмите кнопку  для возврата в режим готовности.

 При непрерывной печати более 200 страниц режим энергосбережения продляется на 30 минут для корректировки изображения.

Установка лотка и бумаги по умолчанию

Вы можете выбрать лоток и тип бумаги в качестве стандартных средств печати. (См. «Бумага» на стр. 68)

В панели управления

1. Нажмите кнопку  на панели управления.
2. С помощью стрелок вверх или вниз выделите пункт **Бумага** и нажмите кнопку **ОК**.
3. С помощью стрелок вверх или вниз выберите нужный лоток подачи бумаги, затем нажмите **ОК**.
4. С помощью стрелок вверх или вниз выделите пункт **Размер бумаги** и нажмите кнопку **ОК**.
5. С помощью стрелок вверх или вниз выберите нужный размер бумаги.
6. Нажмите кнопку **ОК**, чтобы сохранить изменения.
7. С помощью стрелок вверх или вниз выделите пункт **Тип бумаги** и нажмите кнопку **ОК**.
8. С помощью стрелок вверх или вниз выберите нужный тип бумаги.
9. Нажмите кнопку **ОК**, чтобы сохранить изменения.
10. Нажмите .

11. С помощью стрелок вверх или вниз выделите пункт **Источник бумаги** и нажмите кнопку **ОК**.
12. С помощью стрелок вверх или вниз выберите нужный лоток подачи бумаги.
13. Нажмите кнопку **ОК**, чтобы сохранить изменения.
14. Нажмите кнопку  для возврата в режим готовности.

В компьютере

Windows

1. В Windows откройте меню **Пуск**.
2. В Windows 2000 последовательно выберите пункты **Настройка и Принтеры**.
 - В Windows XP/2003 выберите пункт **Принтеры и факсы**.
 - В Windows 2008/Vista выберите **Панель управления > Оборудование и звук > Принтеры**.
 - В Windows 7 выберите пункт **Панель управления > Оборудование и звук > Устройства и принтеры**.
 - В Windows Server 2008 R2 выберите **Панель управления > Оборудование > Устройства и принтеры**.
3. Щелкните правой кнопкой мыши по устройству.
4. В Windows XP/2003/2008/Vista выберите пункт **Настройка печати**.
В Windows 7 и Windows Server 2008 R2 выберите пункт **Настройка печати**.
 Если пункт **Настройка печати** содержит знак стрелки, то вы можете выбрать другой драйвер, ассоциированный с выбранным принтером.
5. Перейдите на вкладку **Бумага**.
6. Выберите лоток и его параметры, например размер и тип бумаги.
7. Нажмите кнопку **ОК**.

Macintosh

В Macintosh эта функция не поддерживается. Пользователи Macintosh каждый раз при печати с другими настройками должны вручную менять параметры по умолчанию.

1. Откройте приложение и выберите файл, который необходимо распечатать.
2. Откройте меню **File** и нажмите кнопку **Print**.
3. Перейдите на панель **Paper Feed**.
4. Выберите лоток для печати.
5. Перейдите на панель **Paper**.
6. Выберите тип бумаги, загруженной в лоток для печати.
7. Чтобы начать печать, нажмите кнопку **Print**.

Настройка шрифта

В устройстве уже установлен шрифт для данного региона или страны. Изменить шрифт или установить его для использования в особых условиях, например в среде DOS, можно в меню **Параметры устройств Emulation**.

- Пользователи ОС Windows, см. «Параметры устройств» на стр. 73.
- Пользователи ОС Macintosh, Linux или Unix, см. «Работа с приложением Smart Panel (только для ОС Macintosh и Linux)» на стр. 74.



Ниже указаны шрифты для соответствующих языков.

- **Русский:** CP866, ISO 8859/5 Latin Cyrillic
- **Иврит:** Hebrew 15Q, Hebrew-8, Hebrew-7 (только для Израиля)
- **Греческий:** ISO 8859/7 Latin Greek, PC-8 Latin/Greek
- **Арабский и фарси:** HP Arabic-8, Windows Arabic, Code Page 864, Farsi, ISO 8859/6 Latin Arabic
- **OCR:** OCR-A, OCR-B

Материалы и лотки

В этой главе описывается загрузка материалов для печати в устройство.

В главу входят указанные ниже разделы.

- Выбор материала для печати
- Изменение размера лотка
- Загрузка бумаги в лоток

Выбор материала для печати

Печать можно выполнять на различных материалах, таких как обычная бумага, конверты, наклейки и прозрачные пленки. Используйте только материалы для печати, рекомендованные для этого устройства.

Рекомендации по выбору материалов для печати

Применение материалов, не отвечающих требованиям данного руководства, может вызвать следующие проблемы:

- низкое качество печати;
- частое замятие бумаги;
- преждевременный износ устройства.

Такие свойства бумаги, как плотность, состав, зернистость и содержание влаги, влияют на производительность устройства и качество печати. При выборе материала для печати обращайте внимание на указанные ниже характеристики.

- Допустимые для данного устройства типы, размеры и значения плотности бумаги перечислены в характеристиках материала для печати. (См. «Характеристики материала для печати» на стр. 109)
- Желаемый результат: выбранные материалы должны соответствовать целям печати.
- Яркость: более белая бумага обеспечивает более четкое и живое изображение.
- Гладкость поверхности: гладкость материалов для печати влияет на четкость отпечатанного изображения.



- Иногда при использовании бумаги, отвечающей всем требованиям, качество печати может оказаться неудовлетворительным. Это может быть вызвано неправильным обращением с материалами, недопустимым уровнем температуры и влажности или другими изменяющимися факторами, неподконтрольными компании.
- Перед приобретением большого количества материалов для печати убедитесь, что они соответствуют требованиям, описанным в данном руководстве, а также требованиям к качеству печати.



- Использование материалов для печати, не отвечающих требованиям, может привести к повреждению устройства, требующему ремонта. Гарантийные обязательства или соглашения об обслуживании на такой ремонт не распространяются.
- Использование легковоспламеняющихся материалов для печати может привести к возгоранию.
- Используйте только перечисленные материалы для печати (см. «Характеристики материала для печати» на стр. 109).



Использование легковоспламеняющихся материалов или посторонние предметы, забытые внутри устройства, могут вызвать перегрев устройства, а в редких случаях и стать причиной возгорания.

Количество листов бумаги, помещаемой в лоток, варьируется, в зависимости от типа материала. (См. «Характеристики материала для печати» на стр. 109)

- Печать на специальных материалах
- Настройка размера и типа бумаги
- Использование приложения подставка выходного лотка

Размеры материалов, поддерживаемые при двусторонней печати

Режим	Формат	Тип	Источник
Двусторонняя печать ^a	Letter, A4, Legal, US Folio, Oficio	Обыкновенная, цветная, вторичная, готовые формы ^b тонкая бумага ^c	<ul style="list-style-type: none">• Лоток 1• Дополнительные лотки• Многоцелевой лоток

a. Только материалы плотностью 60–120 г/м².

b. При использовании материала плотностью 120 г/м² загружайте бумагу в лоток по одному листу.

c. При использовании материала плотностью 60 г/м² выбирайте тип «Тонкая бумага».

Изменение размера лотка

Первоначально, в зависимости от страны продажи устройства, лоток отрегулирован по формату Letter или A4. Для изменения размера необходимо передвинуть ограничители бумаги.

1. Вытолкните заднюю планку лотка наружу до конца, чтобы увеличить длину лотка.

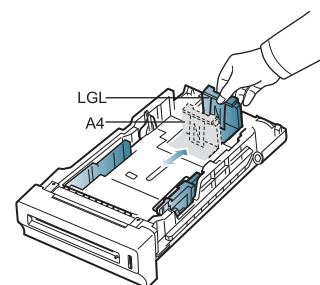

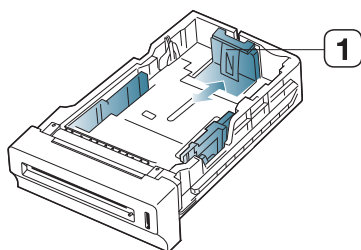

2. Нажмите на ограничитель длины бумаги и переместите его в положение, соответствующее размеру загружаемой бумаги (см. маркировку на дне лотка).

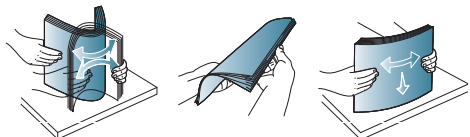

1 Направляющая длины бумаги

3. Перед загрузкой согните стопку бумаги в обоих направлениях либо раскройте веером край пачки, чтобы отделить страницы друг от друга.



-  Во избежание сцепления перфорированных листов бумаги между собой во время печати, следует пролистать бумагу перед укладкой в лоток.

4. После установки бумаги в лоток нажмите на ограничители ширины бумаги и переместите их в положение, соответствующее размеру загружаемой бумаги (см. маркировку на дне лотка).

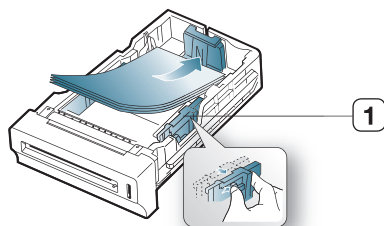

1 Направляющая ширины бумаги

-  • Не нажимайте слишком сильно на ограничитель ширины — это может привести к перекосу бумаги.
• Если не отрегулировать ограничитель ширины, может произойти замятие бумаги.



Загрузка бумаги в лоток

Лоток 1 и дополнительные лотки

Лоток 1 используется для загрузки материалов для печати большинства документов. Данный лоток вмещает до 500 листов обыкновенной бумаги.

Можно приобрести дополнительный лоток для загрузки еще 500 листов обыкновенной бумаги и установить его под стандартным лотком. (См. «Доступные материалы» на стр. 99)

-  Использование фотобумаги или мелованной бумаги может привести к неисправностям и необходимости ремонта. Гарантийные обязательства или соглашения об обслуживании на такой ремонт не распространяются.

1. Извлеките лоток. Настройте размер лотка под размер загружаемого материала. (См. «Изменение размера лотка» на стр. 52)
2. Перед загрузкой согните стопку бумаги в обоих направлениях либо раскройте веером край пачки, чтобы отделить страницы друг от друга.

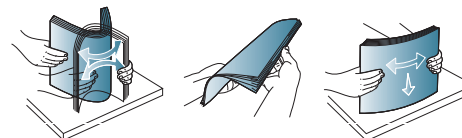

-  Во избежание сцепления перфорированных листов бумаги между собой во время печати, следует пролистать бумагу перед укладкой в лоток.

3. Разместите бумагу стороной для печати вверх.

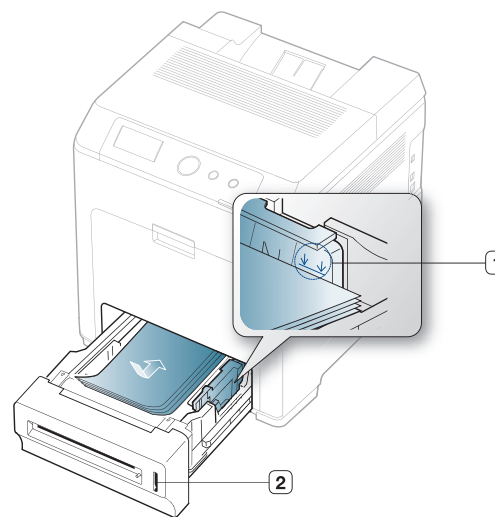

1 Знак ограничения бумаги

2 Индикатор уровня бумаги

-  Индикатор количества бумаги показывает объем бумаги в лотке.

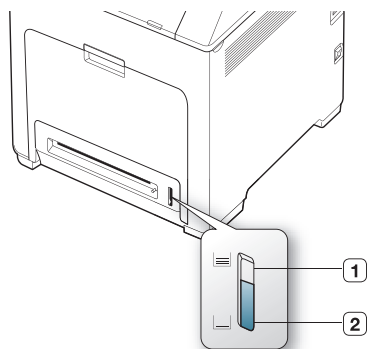

1 Полный

2 Пустой

4. Для печати документа установите соответствующий размер, тип и источник бумаги для лотка.

Инструкции по выбору источника и типа бумаги с помощью панели управления. (См. «Настройка размера и типа бумаги» на стр. 58)

- При возникновении проблем с подачей убедитесь в соответствии бумаги установленным требованиям. Затем попытайтесь подавать в многофункциональный лоток по одному листу. (См. «Характеристики материала для печати» на стр. 109)
 - Параметры печати, заданные в драйвере устройства, имеют приоритет над параметрами, установленными на панели управления.
- a) Для печати из приложения откройте его и войдите в меню печати.
 - b) Откройте **Настройка печати**. (см. «Доступ к настройкам печати» на стр. 59)
 - c) Перейдите на вкладку **Бумага** в окне **Настройка печати** и выберите нужный тип бумаги.
Например, для печати наклеек выберите тип бумаги **наклейки**.
 - d) Выберите лоток в качестве источника и нажмите **ОК**.
 - e) Запустите печать из приложения.

Многоцелевой лоток

В многоцелевой лоток можно помещать материалы для печати различного размера и типа, такие как почтовые открытки, карточки для заметок и конверты. Он также удобен для печати отдельных страниц на фирменных бланках или цветной бумаге.

- Вставляйте материалы в лоток стороной для печати вниз верхним краем вперед, располагая их по центру лотка.

Советы по использованию многоцелевого лотка

- Одновременно в многофункциональный лоток следует загружать печатные материалы только одного типа, размера и плотности.
- Во избежание замятия не добавляйте бумагу в многоцелевой лоток во время печати, если там еще остается бумага. Эта рекомендация распространяется и на другие материалы для печати.
- Во избежание застревания и снижения качества печати загружайте только материалы для печати, указанные в рекомендациях. (См. «Характеристики материала для печати» на стр. 109)
- Следует разглаживать открытки, конверты и наклейки перед их загрузкой в многоцелевой лоток.

1. Чтобы открыть многоцелевой лоток, возьмитесь за ручку и потяните ее вниз.

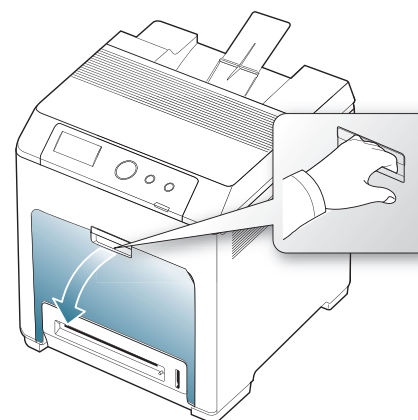

2. Перед загрузкой согните стопку бумаги в обоих направлениях либо раскройте веером край пачки, чтобы отделить страницы друг от друга.

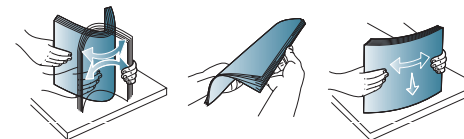

- Во избежание сцепления перфорированных листов бумаги между собой во время печати, следует пролистать бумагу перед укладкой в лоток.

3. Вставьте бумагу.

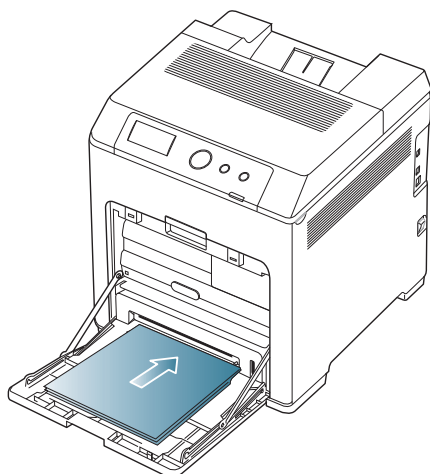

4. Сожмите направляющие ширины многоцелевого лотка и установите их по ширине пачки. Не устанавливайте их слишком близко друг к другу во избежание замятия или перекоса бумаги.

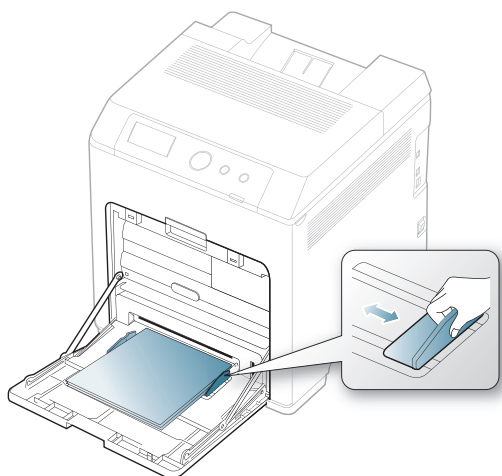

- ☞ При печати на специальных материалах нужно следовать инструкциям по их загрузке. (См. «Печать на специальных материалах» на стр. 55)
- В случае слипания бумаги при печати с многоцелевого лотка, откройте лоток 1 и удалите слипшуюся бумагу, после чего повторите печать.
- Если при печати бумага подается плохо, подтолкните ее рукой, чтобы сработала автоматическая подача.

5. Для печати документа в многофункциональном лотке установите соответствующий размер и тип бумаги. Инструкции по выбору источника и типа бумаги с помощью панели управления (См. «Настройка размера и типа бумаги» на стр. 58)

- ☞ Параметры печати, заданные в драйвере устройства, имеют приоритет над параметрами, установленными на панели управления.
 - a) Для печати из приложения откройте его и войдите в меню печати.
 - b) Откройте **Настройка печати**. (см. «Доступ к настройкам печати» на стр. 59)

- c) Перейдите на вкладку **Бумага** в окне **Настройка печати** и выберите нужный тип бумаги. Например, для печати наклеек выберите тип бумаги **наклейки**.
- d) В качестве источника бумаги выберите **МЦ лоток**, а затем нажмите **ОК**.
- e) Запустите печать из приложения.
- f) По завершении печати закройте многоцелевой лоток.

Печать на специальных материалах

В следующей таблице указаны типы материалов для каждого из лотков.

- ☞ При использовании специальных материалов рекомендуется подавать их по одному листу. Проверьте максимальное количество единиц материала для каждого из лотков. (См. «Характеристики материала для печати» на стр. 109)

Типы	Лоток 1	Дополнительные лотки	Многоцелевой лоток
Низкоплотная бумага	•	•	•
Повыш. Плотности	•	•	•
Сверхтолстая бумага плотностью	•	•	•
тонкая бумага	•	•	•
хлопковая	•	•	•
Цвет	•	•	•
форма	•	•	•
Вторичная	•	•	•
Конверт			•
Прозрачная пленка			•
наклейки			•
Картон			•
высокосортная бумага			•
архив.			•

(•: поддерживаемая функция, пустое поле: неподдерживаемая функция)

Конверт

Результаты печати на конвертах зависят от их качества.

Конверты помещаются клапаном вверх, так чтобы низ поля для марки оказался вверху справа.

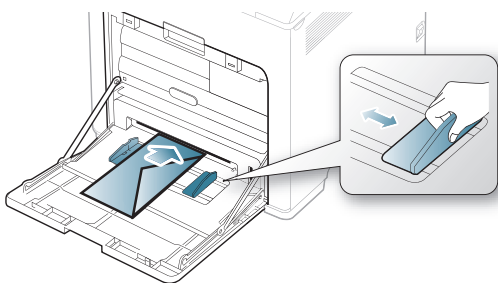

- При выборе конвертов обращайте внимание на указанные ниже характеристики.
 - **Плотность бумаги:** плотность бумаги конверта не должна превышать 90 г/м², в противном случае может произойти замятие бумаги.
 - **Форма:** до печати конверты должны храниться на ровной поверхности. Волнистость конвертов не должна превышать 6 мм, внутри них не должно быть воздушной прослойки.
 - **Состояние:** не используйте мятые, рваные или иным образом поврежденные конверты.
 - **Температура:** конверты должны выдерживать нагревание и давление, которым они подвергнутся при печати.
- Используйте только хорошо склеенные конверты с острыми краями и четкими линиями сгиба.
- Не используйте конверты с марками.
- Не используйте конверты со скрепками, зажимами, окошками, мелованной подложкой, самоклеящимися клапанами и другими синтетическими материалами.
- Не используйте поврежденные или плохо склеенные конверты.
- Убедитесь, что клееные швы на обоих концах конверта достигают углов.

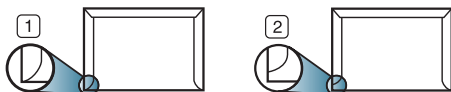

1 Допустимо

2 Недопустимо

- Конверты с клейкой полосой, защищенной бумажной лентой, или с несколькими клапанами должны содержать клей, выдерживающий температуру закрепления тонера в данном устройстве в течение 0,1 секунды. Чтобы узнать температуру закрепления тонера, просмотрите характеристики устройства. (см. «Общие характеристики» на стр. 108) Дополнительные клапаны и клеящие ленты могут привести к смятию, сморщиванию или замятию конверта, а также повреждению термофиксатора.
- Для достижения наилучшего качества печати поля должны составлять не менее 15 мм от краев конверта.
- Не печатайте на участках, где совмещаются швы конверта.

Прозрачная пленка

Во избежание повреждения устройства используйте только прозрачные пленки, предназначенные для лазерных принтеров.

 Качество цветной печати на прозрачной пленке, используемой в диапроекторах, будет ниже, чем при черно-белой печати.

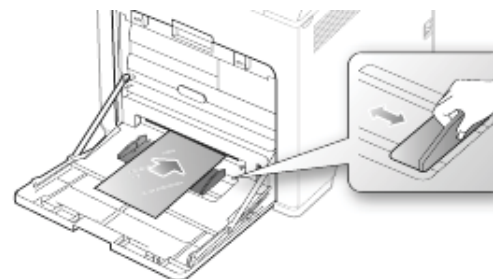

- Прозрачные пленки должны выдерживать температуру закрепления тонера.
- После извлечения пленок из устройства кладите их на ровную поверхность.
- Не оставляйте прозрачные пленки в лотке на продолжительное время. На них может осесть грязь и пыль, что приведет к появлению пятен во время печати.
- Не оставляйте отпечатки пальцев на прозрачной пленке.
- Чтобы изображение не выцветало, не подвергайте отпечатанные прозрачные пленки продолжительному воздействию солнечного света.
- Не используйте мятые прозрачные пленки, а также пленки со скрученными или рваными краями.
- Не используйте прозрачные пленки, отделенные от подложки.
- Во избежание склеивания прозрачных пленок не допускайте скопления напечатанных листов в стопку.
- Рекомендуемый материал для печати: рекомендуется прозрачная пленка для цветной лазерной печати производства Xerox, такая как 3R 91331(A4), 3R 2780(Letter).

Прозрачная пленка базового типа (например Xerox 3R3117) дает лучшее изображение и обеспечивает более качественную подачу, чем материалы на бумажной основе (например Xerox 3R3028) или со съёмной полосой (3R3108).



- Статическое электричество может привести к снижению качества печати.
- При неправильном выборе или хранении прозрачной пленки возможно ее замятие или появление царапин.

Наклейки

Во избежание повреждения устройства используйте только наклейки, предназначенные для лазерных принтеров.

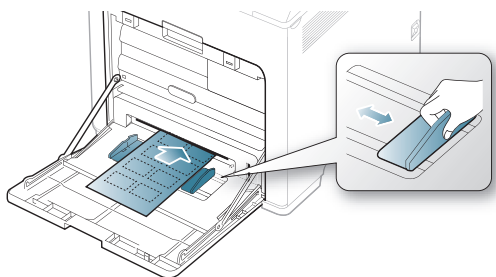

- При выборе наклеек обращайте внимание на указанные ниже факторы.
 - **Наклейки:** клейкое вещество должно выдерживать температуру закрепления тонера. Температура закрепления тонера указана в спецификациях устройства. (см. «Общие характеристики» на стр. 108)
 - **Структура:** не используйте листы наклеек с открытыми участками подложки между наклейками. При наличии таких промежутков наклейки могут отделиться от листов и вызвать трудноустраняемое замятие.
 - **Сворачивание:** до печати наклейки должны храниться на ровной поверхности и иметь волнистость не более 13 мм в любом направлении.
 - **Состояние:** не используйте наклейки со складками, пузырьками и другими признаками отделения от подложки.
- Между наклейками не должно быть промежутков с нанесенным клеем, так как в этом случае при печати они могут отделиться от подложки, что приведет к замятию. Кроме того, клей может повредить компоненты устройства.
- Не пропускайте лист наклеек через устройство более одного раза. Клейкая подложка рассчитана только на одно прохождение через устройство.
- Не используйте наклейки, отделяющиеся от подложки, а также мятые, с пузырьками или поврежденные.

Картон и бумага нестандартного размера

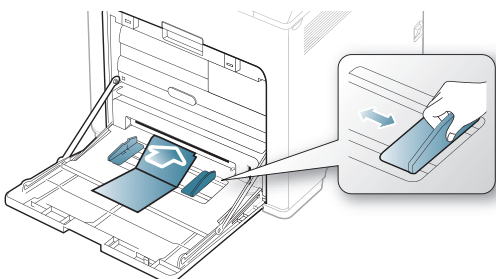

- Не используйте для печати материалы шириной менее 76 мм и длиной менее 127 мм.
- В приложении следует установить поля не менее 6,4 мм от краев материала.

Бумага для фирменных бланков и готовые формы

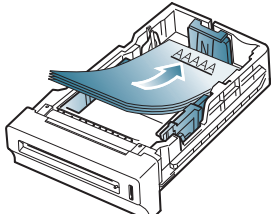
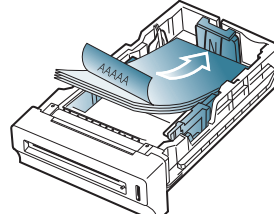
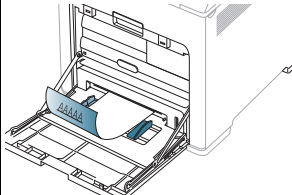
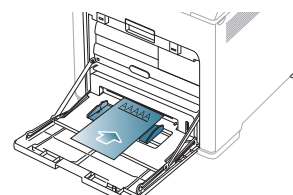
	Односторонняя	Двусторонняя
Лоток 1 и дополнительные лотки	Лицевой стороной вверх 	Лицевой стороной вниз 
Многоцелевой лоток	Лицевой стороной вниз 	Лицевой стороной вверх 

- Фирменные бланки и готовые формы должны быть отпечатаны с использованием термостойких красок, которые не растекаются, не испаряются и не выделяют вредные вещества под воздействием температуры закрепления тонера в течение 0,1 с. Температура закрепления тонера указана в спецификациях устройства. (см. «Общие характеристики» на стр. 108)
- Чернила фирменных бланков и готовых форм должны быть негорючими и не должны неблагоприятно воздействовать на ролики принтера.
- Для сохранения первоначальных свойств готовые формы и фирменные бланки следует хранить во влагонепроницаемой упаковке.
- Перед загрузкой фирменного бланка или готовой формы удостоверьтесь, что печатная краска на бумаге сухая. Во время закрепления тонера влажная краска может размазаться, что снизит качество печати.

Использованная бумага

Использованную бумагу следует загружать отпечатанной стороной вверх, расправленным краем вперед. При возникновении проблем с подачей разверните лист другим краем. При этом качество печати не гарантируется.

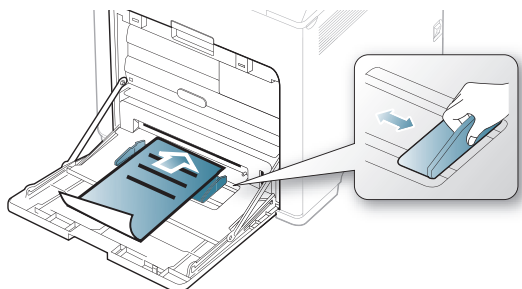

- Допускается загрузка использованной бумаги, отпечатанной с применением термостойких чернил, которые не растекаются, не испаряются и не выделяют вредные вещества под воздействием температуры закрепления тонера в течение 0,1 с. Температура закрепления тонера указана в спецификациях устройства. (см. «Общие характеристики» на стр. 108)
- Чернила на использованной бумаге должны быть негорючими и не оказывать неблагоприятное воздействие на ролики принтера.
- Перед загрузкой использованной бумаги убедитесь, что печатная краска на ней сухая. Во время закрепления тонера влажная краска может размазаться, что снизит качество печати.

Фото

- Для данного устройства не подходит бумага для струйной фотопечати. В противном случае это может привести к повреждению устройства.

Глянцевая

- ✎ Загружайте бумагу в многоцелевой лоток по одному листу, глянцевой стороной вверх.



- Рекомендуемый материал для печати: глянцевая бумага (Letter) для этого устройства — только **HP Brochure Paper** (код: Q6611A).
- Рекомендуемый материал для печати: глянцевая бумага (A4) для этого устройства — только **HP Superior Paper 160 glossy** (код: Q6616A).

Настройка размера и типа бумаги

После загрузки бумаги в лоток следует с помощью панели управления указать ее размер и тип. Для печати с компьютера выберите размер и тип бумаги из прикладной программы — перейдите на вкладку **Бумага** в окне **Настройка печати**. (см. «Доступ к настройкам печати» на стр. 59)

- ✎ Параметры печати, заданные в драйвере устройства, имеют приоритет над параметрами, установленными на панели управления.

1. Нажмите кнопку  на панели управления.
2. С помощью стрелок вверх или вниз выделите пункт **Бумага** и нажмите кнопку **ОК**.
3. С помощью стрелок вверх или вниз выберите нужный лоток подачи бумаги, затем нажмите кнопку **ОК**.

4. С помощью стрелок вверх или вниз выделите пункт **Размер бумаги** и нажмите кнопку **ОК**.
5. С помощью стрелок вверх или вниз выберите нужный размер бумаги.
6. Нажмите кнопку **ОК**, чтобы сохранить изменения.
7. С помощью стрелок вверх или вниз выделите пункт **Тип бумаги** и нажмите кнопку **ОК**.
8. С помощью стрелок вверх или вниз выберите нужный тип бумаги.
9. Нажмите кнопку **ОК**, чтобы сохранить изменения.
10. Нажмите .
11. С помощью стрелок вверх или вниз выделите пункт **Источник бумаги** и нажмите кнопку **ОК**.
12. С помощью стрелок вверх или вниз выберите нужный лоток подачи бумаги.
13. Нажмите кнопку **ОК**, чтобы сохранить изменения.
14. Нажмите кнопку  для возврата в режим готовности.

- ✎ Если вы хотите использовать бумагу другого формата (например бумагу для счетов), в свойствах принтера выберите **Другое** на вкладке **Бумага** в **Настройка печати**. (см. «Доступ к настройкам печати» на стр. 59)

Использование приложения подставка выходного лотка

- ✎ При печати большого количества страниц поверхность выходного лотка может нагреваться. Избегайте контакта с поверхностью и не допускайте к ней детей.

Держатель позволяет выровнять страницы, которые собираются в выходном лотке. Выдвиньте держатель выходного лотка.



Печать

В данной главе описываются наиболее распространенные операции печати.

В главу входят указанные ниже разделы.

- Основные операции печати
- Изменение стандартных параметров печати
- Выбор устройства по умолчанию
- Использование дополнительных параметров печати

 Сведения, приведенные в этой главе, в основном относятся к операционной системе Windows 7.

Основные операции печати

Печать

Окно **Настройка печати** приведено для программы «Блокнот» из системы Windows 7.

1. Откройте документ, который необходимо распечатать.
2. Выберите пункт **Печать** в меню **Файл**.
3. Выберите нужное устройство из списка **Выберите принтер**.

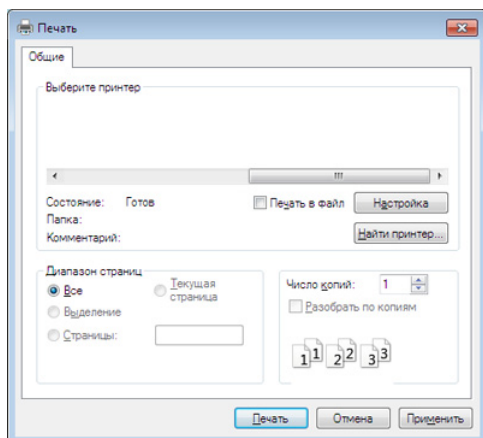

4. К основным настройкам печати относятся количество копий и диапазон страниц в окне **Печать**.

 Чтобы воспользоваться расширенными свойствами печати, щелкните **Свойства** или **Настройки** в окне **Печать** (см. «Доступ к настройкам печати» на стр. 59).

5. Чтобы приступить к печати, нажмите кнопку **ОК** или **Печать** в окне **Печать**.

Отмена задания печати

Если задание печати находится в очереди или буфере, его можно отменить следующим образом:





- Открыть это окно можно, дважды щелкнув значок устройства

() на панели задач Windows.

- Отменить текущее задание также можно, нажав кнопку  на панели управления.

- Работа с Утилитой прямой печати (только в ОС Windows)
- Печать в Macintosh
- Печать в Linux
- Печать в UNIX

Доступ к настройкам печати

-  В зависимости от используемого устройства окно **Настройка печати** может отличаться от описанного в данном руководстве. Однако набор параметров в окне **Настройка печати** у них одинаковый.
- При выборе пунктов в окне **Настройка печати** вы можете увидеть предупреждающий знак  или . Восклицательный знак () обозначает, что выбор этого параметра не рекомендуется, а знак  обозначает, что этот параметр невозможно выбрать из-за настроек устройства или из-за системной среды.

1. Откройте документ, который необходимо распечатать.
2. Выберите пункт **Печать** в меню файла.
3. Выберите нужное устройство из списка **Выберите принтер**.
4. Нажмите **Свойства** или **Настройки**.

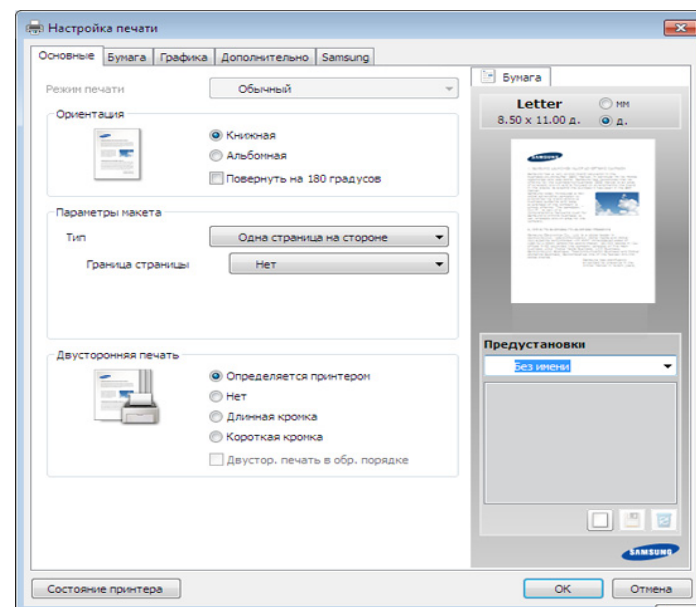

-  Вы можете проверить текущее состояние устройства с помощью кнопки **Состояние принтера**.

Использование набора параметров



Параметр **Предустановки**, который находится на каждой вкладке (за исключением вкладки **Samsung**), позволяет сохранить текущие настройки для дальнейшего использования.

Для того чтобы сохранить **Предустановки**, выполните следующие действия:

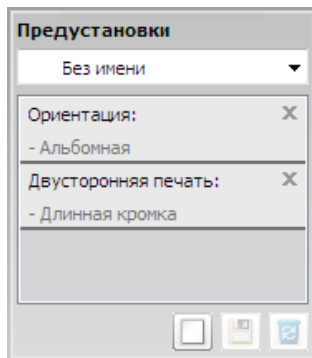
1. Выполните нужные настройки на каждой вкладке.
2. Введите имя нового набора настроек в поле **Предустановки**.



3. Нажмите кнопку  (**Добавить**). При сохранении набора настроек **Предустановки** сохраняются все текущие настройки драйвера.



 Выберите дополнительные опции и нажмите кнопку  (**Обновить**), настройки добавятся в созданные вами предустановки. Для того чтобы применить сохраненный набор настроек, выберите его из раскрывающегося списка **Предустановки**. После этого настройки печати принтера изменяются в соответствии с выбранным набором. Чтобы удалить сохраненный набор настроек, выберите его в раскрывающемся списке **Предустановки** и нажмите кнопку  (**Удалить**).

Для восстановления исходных параметров драйвера принтера выберите пункт **По умолчанию** из раскрывающегося списка **Предустановки**.

Использование справки

Щелкните по нужному параметру в окне **Настройка печати** и нажмите клавишу **F1** на клавиатуре.

Изменение стандартных параметров печати

1. В Windows войдите в меню **Пуск**.
 - В ОС Windows Server 2000 последовательно выберите пункты **Настройка** и **Принтеры**.
 - В системе Windows XP или Windows Server 2003 выберите пункт **Принтеры и факсы**.
 - В системах Windows Server 2008 и Vista последовательно выберите пункты **Панель управления > Оборудование и звук > Принтеры**.
 - В Windows 7 последовательно выберите пункты **Панель управления** и **Устройства и принтеры**.
 - В Windows Server 2008 R2 выберите **Панель управления > Оборудование > Устройства и принтеры**.
2. Щелкните значок устройства правой кнопкой мыши.
3. В Windows XP/Server 2003/Server 2008/Vista выберите команду **Настройка печати**.
В Windows 7 и Windows Server 2008 R2 выберите в контекстном меню пункт **Настройки печати**.
 -  Если элемент **Настройки печати** помечен значком , то для этого принтера можно выбрать другие драйверы.
4. Задайте нужные параметры на каждой из вкладок.
5. Нажмите кнопку **ОК**.
 -  Изменить настройки для всех заданий печати можно в окне **Настройка печати**.

Выбор устройства по умолчанию

1. В Windows откройте меню **Пуск**.
 - В ОС Windows Server 2000 последовательно выберите пункты **Настройка** и **Принтеры**.
 - В системе Windows XP или Windows Server 2003 выберите пункт **Принтеры и факсы**.
 - В системах Windows Server 2008 и Vista последовательно выберите пункты **Панель управления > Оборудование и звук > Принтеры**.
 - В Windows 7 последовательно выберите пункты **Панель управления** и **Устройства и принтеры**.
 - В Windows Server 2008 R2 выберите **Панель управления > Оборудование > Устройства и принтеры**.
2. Выберите устройство.
3. Щелкните правой кнопкой мыши по устройству и выберите пункт **Назначить принтером, используемым по умолчанию**.
 -  Если в ОС Windows 7 или Windows Server 2008 R2 элемент **Использовать по умолчанию** помечен значком , то для него можно выбрать другие драйверы.

Использование дополнительных параметров печати

 **Драйвер принтера XPS:** используется для печати файлов формата XPS.

- Драйвер XPS можно установить только в системе Windows Vista или более новой.
- Драйвер XPS можно установить с диска с программным обеспечением. Когда откроется окно мастера установки, выберите **Расширенная установка > Выборочная установка**. Вы можете выбрать драйвер принтера XPS в окне **Выбор программ и утилит для установки**.
- Если печать файла XPS не выполняется, установите дополнительную память.

Печать в файл (PRN)

Иногда может возникнуть необходимость в сохранении данных печати в файл.

1. Установите флажок в поле **Печать в файл** в окне **Печать**.

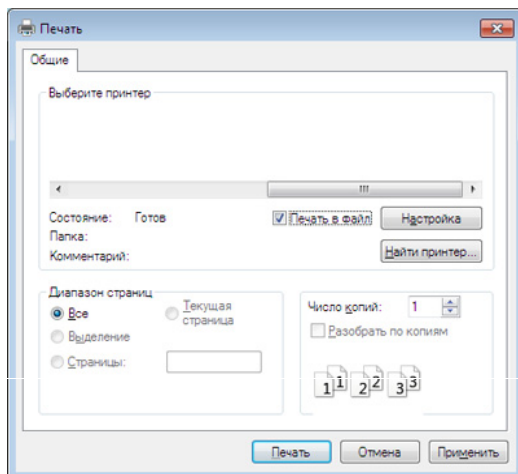

2. Нажмите кнопку **Печать**.
3. Введите адрес и имя файла, затем нажмите кнопку **ОК**.
Например, **c:\Тепрiмя_файла**.





 Если будет введено только имя файла, он будет сохранен в папке **Мои документы**, **Documents and Settings** (Мои документы и параметры настройки) или **Пользователи**. В некоторых операционных системах и при использовании определенных приложений папка по умолчанию может быть другой.

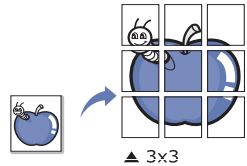
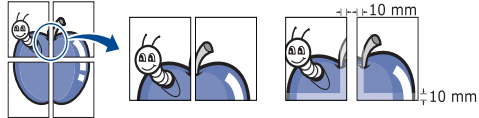

Знакомство со специальными функциями печати

Можно использовать дополнительные функции устройства.

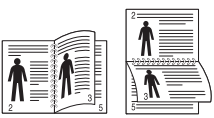

Чтобы воспользоваться функциями драйвера принтера, нажмите на кнопку **Свойства** или **Настройки** в окне приложения **Печать**. Имя устройства в окне свойств может отличаться в зависимости от модели устройства.

 Некоторые меню могут не отображаться на дисплее в зависимости от параметров или моделей. Это значит, что данные функции недоступны для этого устройства.

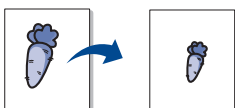
Элемент	Описание
Несколько страниц на стороне 	На одном листе бумаги можно распечатать несколько страниц. При этом страницы уменьшаются и располагаются в указанном порядке. На одной стороне листа можно распечатать до 16 страниц.
Плакат 	Эта функция позволяет распечатать один документ на 4 (Плакат 2x2), 9 (Плакат 3x3) или 16 (Плакат 4x4) листах бумаги. Затем листы можно склеить и получить документ плакатного размера. Выберите значение Перекрывание частей плаката . Укажите Перекрывание частей плаката в миллиметрах или дюймах с помощью переключателя в верхнем правом углу вкладки Основные , чтобы упростить склеивание листов. 
Брошюра 	Эта функция позволяет распечатывать документы на обеих сторонах листов бумаги и упорядочить страницы таким образом, чтобы бумагу можно было сгибать пополам для создания брошюры. Печать брошюр возможна на материалах формата Letter, Legal, A4, US Folio или Oficio.  Пункт Брошюра доступен не для всех размеров бумаги. Чтобы просмотреть доступные размеры бумаги, выберите пункт Размер на вкладке Бумага . Неверно выбранный размер бумаги может быть автоматически отменен. Выбирайте только доступные типы бумаги (без обозначения  или ).

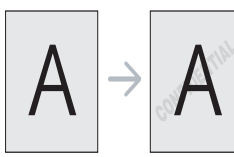
Элемент	Описание
Двусторонняя печать	<p>Печатать можно на обеих сторонах листа бумаги. Перед началом печати задайте ориентацию документа.</p>  <ul style="list-style-type: none"> Эта функция доступна при использовании формата Letter, Legal, A4, US Folio или Oficio. Если устройство не оснащено модулем двусторонней печати, задание печати придется выполнять вручную. Сначала документ будет напечатан через одну страницу на одной стороне бумаги. После этого на экране компьютера появится сообщение. При выборе двусторонней печати функция Пропускать пустые страницы неактивна.
Двусторонняя печать (не для всех моделей)	<ul style="list-style-type: none"> Определяется принтером: если выбрано это значение, режим экономии определяется настройками, заданными на панели управления принтера. Данная функция доступна только при использовании драйвера принтера PCL/XPS. Нет: функция отключена. Длинная кромка: этот вариант наиболее часто используется для книжных переплетов.  <ul style="list-style-type: none"> Короткая кромка: этот вариант наиболее часто используется для календарей.  <ul style="list-style-type: none"> Двустор. печать в обр. порядке: этот пункт позволяет изменить порядок печати в дуплексном режиме.
Параметры бумаги	<p>изменение размера печатаемого документа в обе стороны, указав новый размер в процентах от исходного.</p> 

Элемент	Описание
Водяной знак	<p>Водяные знаки печатаются как текст поверх основного текста документа. Например, можно напечатать текст DRAFT или CONFIDENTIAL большими серыми буквами по диагонали на первой или на всех страницах документа.</p> 
Водяной знак (Создание водяного знака)	<ol style="list-style-type: none"> Для того чтобы изменить настройки печати из приложения, откройте окно Настройка печати. На вкладке Дополнительно выберите пункт Правка в раскрывающемся списке Водяной знак. Откроется диалоговое окно Изменение водяных знаков. Введите текст в поле Текст водяного знака. Можно ввести не более 256 символов. Текст появится в окне предварительного просмотра.
Водяной знак (Изменение водяного знака)	<ol style="list-style-type: none"> Для того чтобы изменить настройки печати из приложения, откройте окно Настройка печати. На вкладке Дополнительно выберите пункт Правка в раскрывающемся списке Водяной знак. Откроется диалоговое окно Изменение водяных знаков. Выберите нужный водяной знак из списка Текущие водяные знаки и измените его текст и настройки. Для сохранения изменений нажмите кнопку Обновить. Нажмите кнопки ОК или Печать для выхода из окна Печать.
Водяной знак (Удаление водяного знака)	<ol style="list-style-type: none"> Для того чтобы изменить настройки печати из приложения, откройте окно Настройка печати. На вкладке Дополнительно выберите пункт Правка в раскрывающемся списке Водяной знак. Откроется диалоговое окно Изменение водяных знаков. В списке Текущие водяные знаки выберите водяной знак и нажмите кнопку Удалить. Нажмите кнопки ОК или Печать для выхода из окна Печать.

Элемент	Описание
<p>Наложение</p> 	<p>Данная функция доступна только при использовании драйвера принтера PCL. Наложение — это текст или изображение, которое хранится на жестком диске компьютера в виде файла особого формата. Наложения могут печататься вместе с любым документом. Наложения часто используются вместо готовых форм и фирменных бланков. Вместо заранее напечатанных бланков можно создать наложение, содержащее точно такую же информацию, как фирменный бланк. Чтобы распечатать письмо на фирменном бланке компании, не нужно загружать бланки в устройство. Просто распечатайте документ с наложением. Для того чтобы использовать наложение, содержащее логотип или изображение, его необходимо создать.</p> <ul style="list-style-type: none">  • Размер наложения должен совпадать с размером документа. Не создавайте наложений с водяными знаками. • Разрешение наложения должно совпадать с разрешением документа.
<p>Наложение (Создание наложения)</p>	<ol style="list-style-type: none"> 1 Для сохранения документа в качестве наложения откройте окно Настройка печати. 2 На вкладке Дополнительно выберите пункт Правка в раскрывающемся списке Текст. Откроется окно Правка наложения. 3 В окне Правка наложения нажмите Создать. 4 В окне Сохранить как в поле Имя задания введите имя длиной не более восьми символов. При необходимости укажите путь к файлу (путь по умолчанию C:\Formover). 5 Нажмите кнопку Сохранить. Новое имя появится в поле Список наложений. 6 Нажмите кнопки ОК или Печать для выхода из окна Печать. <p>Файл не выводится на печать. Вместо этого он сохраняется на жестком диске компьютера.</p>

Элемент	Описание
<p>Наложение (Использование наложения)</p>	<ol style="list-style-type: none"> 1 Откройте вкладку Дополнительно. 2 Выберите наложение в раскрывающемся списке Текст. 3 Если нужный файл наложения в списке Текст отсутствует, выберите пункт Правка..., а затем — команду Загрузить. Выберите нужный файл наложения. <p>Если файл наложения сохранен на внешнем носителе, его также можно загрузить при помощи диалогового окна Открыть.</p> <p>После выбора файла нажмите кнопку Открыть. Файл появится в списке Список наложений. После этого его можно использовать для печати. Выберите наложение в списке Список наложений.</p> <ol style="list-style-type: none"> 4 При необходимости поставьте флажок в поле Подтверждать наложение при печати. Если флажок установлен, при выводе документа на печать будет появляться запрос подтверждения на использование наложения. <p>Если этот флажок не установлен, а наложение выбрано, это наложение будет автоматически печататься вместе с документом.</p> <ol style="list-style-type: none"> 5 Нажмите кнопки ОК или Печать для выхода из окна Печать.
<p>Наложение (Удаление наложения)</p>	<ol style="list-style-type: none"> 1 В окне Printing Preferences перейдите на вкладку Дополнительно. 2 Выберите пункт Правка в списке Текст. 3 Выберите наложение из списка Список наложений. 4 Нажмите кнопку Удалить. 5 В окне запроса на удаление нажмите кнопку Да. 6 Нажмите кнопки ОК или Печать для выхода из окна Печать. Наложение, которое больше не используется, можно удалить.

Элемент	Описание
Режим печати	 <ul style="list-style-type: none"> • Это меню отображается только при наличии дополнительной платы беспроводной сети. • Некоторые меню могут не отображаться на дисплее в зависимости от параметров или моделей. Это значит, что данные функции недоступны для этого устройства. • Просматривать задания, отправленные на печать, можно в драйвере принтера: Режим печати в меню Управл. заданиями. • Режим печати: по умолчанию параметр Режим печати имеет значение Стандарт., что не предусматривает сохранение файла печати в память. <ul style="list-style-type: none"> - Стандарт.: в этом режиме документ можно распечатать без сохранения его в дополнительной памяти. - Для проверки: этот режим удобен при распечатке более одной копии документа. Сначала можно распечатать одну копию для проверки, а позже - остальные копии. - Секретный: данный режим предназначен для печати конфиденциальных документов. Чтобы начать печать, необходимо ввести пароль. - Сохранить: Выберите данный параметр для сохранения документа на жестком диске без печати. - Сохранить и напечатать: Этот режим используется при одновременной печати и сохранении документа. - Поставить в очередь: эта функция может быть полезна для работы с большим объемом информации. При выборе этой функции документ отправляется в буфер на жестком диске, а затем распечатывается из очереди, таким образом уменьшается рабочая нагрузка на компьютер. - Расписание печати: Выберите этот параметр для печати документа в определенное время. • Пользователь: используется для поиска сохраненного файла с панели управления. • Имя задания: используется для поиска сохраненного файла с панели управления.

Работа с Утилитой прямой печати (только в ОС Windows)

Что такое «Утилита прямой печати»?

Утилита прямой печати— это программа печати, позволяющая пересылать файлы формата PDF на устройство, не открывая их.

Чтобы установить эту программу, во время установки драйвера принтера выберите вариант **Расширенная установка > Выборочная установка** и установите флажок в поле рядом с ней.



- В некоторых моделях требуется установка жесткого диска или памяти, чтобы иметь возможность правильно запускать утилиты. Если принтер не снабжен памятью, ее следует установить.
- Печать файлов PDF, имеющих ограничения по выводу на печать, невозможна. Чтобы распечатать такой файл, снимите ограничения и повторите попытку.
- Печать файлов PDF, защищенных паролем, также невозможна. Чтобы распечатать такой файл, отключите функцию защиты паролем и повторите попытку.
- Возможность печати файла PDF с помощью Утилиты прямой печати зависит от способа, которым этот файл был создан.?
- Утилита прямой печати поддерживается в документах PDF версии 1.7 и ниже. В более поздних версиях для печати файла его необходимо открыть.

Печать

Существует несколько способов печати с помощью Утилиты прямой печати.

1. В меню **Пуск** выберите пункт **Программы** или **Все программы > Samsung Printers > Утилита прямой печати > Утилита прямой печати**.
Откроется окно Утилиты прямой печати.
2. Выберите принтер из выпадающего списка **Выберите принтер** и нажмите **Обзор**.
3. Выберите файл для печати и нажмите кнопку **Открыть**.
Выбранный файл появится в разделе **Выбор файлов**.
4. Выберите параметры печати.
5. Щелкните **Печать**. Выбранный файл PDF будет отправлен на устройство.

Из контекстного меню

1. Щелкните файл PDF, который нужно распечатать, правой кнопкой мыши и выберите пункт **Прямая печать**.
Откроется окно Утилиты прямой печати, в котором выбранный файл будет добавлен в список.
2. Выберите устройство для печати.
3. Выполните индивидуальную настройку параметров устройства.
4. Щелкните **Печать**. Выбранный файл PDF будет отправлен на устройство.

Печать в Macintosh

Печать документа

При печати документов в ОС Macintosh необходимо проверить настройки драйвера печати в каждом приложении. Для печати на компьютере под управлением Macintosh выполните следующие операции:

1. Откройте документ, который необходимо распечатать.
2. Откройте меню **File** и нажмите кнопку **Page Setup (Document Setup)** в некоторых приложениях).
3. Выберите размер бумаги, расположение, масштаб документа и другие параметры, а также убедитесь, что выбрано ваше устройство. Щелкните **OK**.
4. Откройте меню **File** и нажмите кнопку **Print**.
5. Укажите число копий и выберите страницы, которые необходимо напечатать.
6. Нажмите кнопку **Print**.

Изменение настроек принтера

Можно использовать дополнительные функции устройства.

Откройте приложение и выберите пункт **Print** в меню **File**. Имя устройства в окне свойств может отличаться в зависимости от модели устройства. В остальном окна свойств различных устройств похожи.

Печать несколько страниц на одном листе

На одной стороне листа бумаги можно распечатать несколько страниц. Эта функция позволяет сэкономить при печати черновиков.

1. Откройте приложение и выберите пункт **Print** в меню **File**.
2. Выберите пункт **Layout** в списке **Orientation**. Выберите количество страниц для печати на одной стороне листа из списка **Pages per Sheet**.
3. Выберите другие параметры печати.
4. Щелкните **Print**.
Устройство напечатает выбранное количество страниц на одной стороне листа.

Печать на обеих сторонах листа бумаги

Перед печатью в двустороннем режиме выберите расположение переплета в документе. Можно выбрать один из следующих типов переплета:

- **Long-Edge Binding:** обычный макет страницы. Используется для печати книг.
 - **Short-Edge Binding:** этот вариант часто используется для печати календарей.
1. В приложении Macintosh выберите пункт **Print** в меню **File**.
 2. Выберите пункт **Layout** в списке **Orientation**.
 3. Выберите тип переплета в поле **Two-Sided**.
 4. Выберите другие параметры печати.
 5. Нажмите **Print**. Принтер начнет печать на обеих сторонах листа бумаги.



При печати более 2 копий первую и вторую можно вывести на одном листе бумаги. Следует избегать печати более 1 копии на обеих сторонах листа бумаги.

Использование справки

Щелкните знак вопроса в нижнем левом углу окна и выберите тему, по которой хотите получить сведения. Появится всплывающее окно, содержащее информацию о функциях данного параметра, поддерживаемых драйвером.

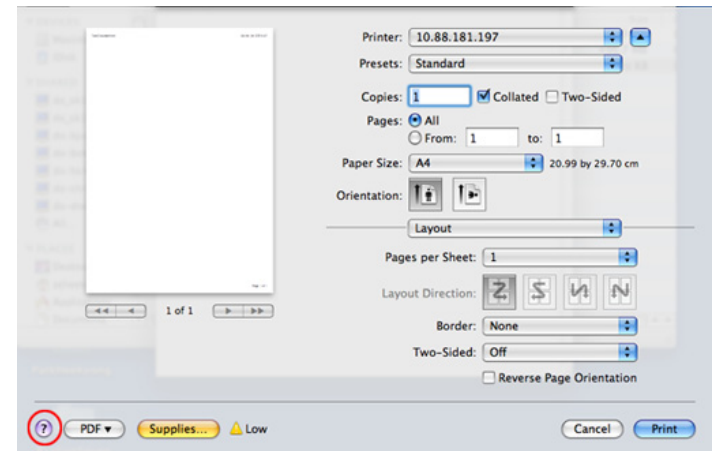

Печать в Linux

Печать из приложений

Существует много приложений Linux, из которых можно печатать с помощью системы печати CUPS (Common UNIX Printing System). Устройство поддерживает печать из любых приложений такого рода.

1. Откройте приложение и выберите пункт **Print** в меню **File**.
2. Выберите команду **Print** напрямую с помощью `lpr`.
3. В окне LPR GUI выберите из списка устройств название модели используемого устройства и нажмите кнопку **Properties**.
4. Измените свойства задания печати в следующих четырех вкладках в верхней части окна.
 - **General:** Измените размер бумаги, е тип и ориентацию документа. Там же можно включить функцию двусторонней печати, нумерацию страниц, добавить верхнюю и нижнюю шапки.
 - **Text:** выбор полей страницы и настроек элементов текста, например интервалов или колонок.
 - **Graphics:** выбор настроек, используемых при печати файлов изображений, например, настроек передачи цвета, размера изображения и его расположения.
 - **Advanced:** выбор разрешения печати, источника бумаги и выходного лотка.
5. Нажмите кнопку **Apply**, чтобы применить внесенные изменения и закрыть окно **Properties**.
6. Чтобы начать печать, нажмите кнопку **OK** в окне **LPR GUI**.
7. Появится окно печати, служащее для контроля над состоянием задания печати.
Чтобы отменить текущее задание, нажмите кнопку **Cancel**.

Печать файлов

Устройство позволяет печатать файлы различных типов стандартным для системы CUPS способом — непосредственно из командной строки. Вы можете это делать с помощью стандартной служебной программы CUPS lpr, однако пакет драйверов заменяет стандартное средство LPR значительно более удобной программой LPR GUI.

Для печати документа выполните следующие действия:

1. В командной строке Linux наберите команду `lpr <имя_файла>` и нажмите клавишу **Enter**. Откроется окно **LPR GUI**.
Если ввести только `lpr` и нажать **Enter**, сначала будет открыто окно **Select file(s) to print**. Просто выберите файлы, которые требуется напечатать, и нажмите кнопку **Open**.
2. В окне **LPR GUI** выберите свое устройство из списка и измените свойства задания печати.
3. Чтобы начать печать, нажмите кнопку **OK**.

Настройка свойств принтеров

В окне **Printer Properties**, доступном из окна **Printers configuration**, можно изменить различные параметры устройства, используемого в качестве принтера.

1. Откройте **Unified Driver Configurator**.
При необходимости, перейдите к **Printers configuration**.
2. Выберите нужное устройство в списке и нажмите кнопку **Properties**.
3. Откроется окно **Printer Properties**.

Окно содержит пять вкладок:

- **General:** выбор имени и расположения принтера. Имя, заданное на этой вкладке, отображается в списке принтеров в окне **Printers configuration**.
 - **Connection:** просмотр или выбор другого порта. При переключении с порта USB на параллельный порт и наоборот необходимо изменить порт устройства на этой вкладке.
 - **Driver:** просмотр или выбор другого драйвера принтера. Кнопка **Options** служит для задания параметров устройства по умолчанию.
 - **Jobs:** вывод списка заданий печати. Кнопка **Cancel job** предназначена для отмены выбранного задания. Если установлен флажок **Show completed jobs**, то в списке отображаются также и выполненные задания.
 - **Classes:** отображение класса, к которому относится данное устройство. Кнопка **Add to Class** позволяет добавить устройство к тому или иному классу, кнопка **Remove from Class** — удалить устройство из выбранного класса.
4. Нажмите кнопку **OK**, чтобы применить внесенные изменения и закрыть окно **Printer Properties**.

Печать в UNIX

Запуск задания печати

После установки принтера выберите любое изображение, текстовый, PS или HPGL файл для печати.

1. Введите команду `printui <file_name_to_print>`.
Например, вы печатаете документ `document1`
`printui документ1`
Откроется меню менеджера печати UNIX **Print Job Manager**, в котором можно выбирать различные параметры печати.
2. Выберите один из добавленных принтеров.
3. Выберите параметры печати в окне **Page Selection**.

4. Выберите необходимое количество копий в меню **Number of Copies**.



Для использования преимуществ, предоставляемых драйвером печати, нажмите **Properties** (см. «Изменение настроек принтера» на стр. 65).

5. Нажмите кнопку **OK** для запуска задания печати.

Изменение настроек принтера

В меню менеджера печати UNIX **Print Job Manager > Properties** можно выбирать различные параметры печати.

Также можно использовать следующие горячие клавиши: «H» для вызова справки (**Help**), «O» для подтверждения (**OK**), «A» для принятия изменений (**Apply**) и «C» для отмены (**Cancel**).

Вкладка General

- **Paper Size:** установите размер листа A4, Letter или другой желаемый размер.
- **Paper Type:** выберите тип бумаги. Параметры, доступные в поле списка: **Printer Default, Plain** и **Thick**.
- **Paper Source:** Выберите лоток для подачи бумаги. Значение по умолчанию — **Auto Selection**.
- **Orientation:** выберите направление печати данных на странице.
- **Duplex:** печать на обеих сторонах листа для экономии бумаги.
- **Multiple pages:** печать нескольких страниц на одной стороне листа бумаги.
- **Page Border:** Выберите тип границы (например, **Single-line hairline, Double-line hairline**).

Вкладка Image

На данной вкладке задаются параметры яркости, разрешения или положения рисунков в документе.

Вкладка Text

Укажите значение отступа, межстрочного интервала или количество колонок в печатном тексте.

Вкладка HPGL/2

- **Use only black pen:** используется для печати всей графики в черно-белом режиме.
- **Fit plot to page:** размещение всех изображений на одной странице.
- **Pen Width:** позволяет увеличивать толщину линии. Значение по умолчанию — 1000.

Вкладка Margins

- **Use Margins:** установка отступа для документа. По умолчанию отступы отключены. Пользователь может изменять установки отступа, редактируя значения в соответствующих полях. Если выбрано значение отступа по умолчанию, эти значения устанавливаются в зависимости от размера листа бумаги.
- **Unit:** изменяет единицы измерения (точки, дюймы или сантиметры).

Вкладка Printer-Specific Settings

Меню **JCL** и **General** позволяют изменять различные параметры печати. Эти параметры зависят от модели принтера и PPD файла.



Состояние устройства и расширенные функции

В этой главе описываются возможности просмотра информации о текущем состоянии устройства и способы выполнения расширенной настройки. Чтобы ознакомиться со всеми функциями устройства, внимательно прочтите изложенное ниже.

В главу входят указанные ниже разделы.

- Доступ в меню
- Информация
- Макет
- Бумага
- Графика
- Настройка системы
- Эмуляция
- Цветов
- Сеть
- Управл. заданиями

Доступ в меню

1. Нажмите кнопку  на панели управления.
2. С помощью стрелок вверх или вниз выделите нужный параметр и нажмите кнопку **ОК**.
3. Если выбранное меню содержит вложенные меню, вернитесь к шагу 2.
4. С помощью стрелок вверх и вниз выберите нужное значение.
5. Нажмите кнопку **ОК**, чтобы сохранить изменения.
6. Для перехода к меню верхнего уровня нажмите .
7. Нажмите кнопку  для возврата в режим готовности.

Информация

Подпункты	Описание
Структура меню	Печать схемы, где показаны структура меню и текущие настройки данного устройства.
Конфигурация	Печать отчета об общей конфигурации устройства.
Инф.о расх.мат.	Печать страницы состояния расходных материалов.
Демонстрац. стр.	Печать пробной страницы для проверки работы устройства.
Шрифт PCL	Печать списка шрифтов PCL.
Шрифт PS	Печать списка шрифтов PS.
Сохранен. задания^а	Печать сохраненных на жестком диске заданий.
Завершенные задания^а	Печать списка выполненных заданий печати.

Подпункты	Описание
Счетчик использования^а	Страница сведений об использовании отображает общее количество страниц, напечатанных конкретным пользователем или группой.
Учетная запись	Печать отчета о количестве отпечатков.

а. Этот пункт меню доступен при наличии дополнительного жесткого диска.

Макет

Элемент	Описание
Ориентация	Это меню позволяет выбрать расположение информации на странице при печати.
Обычное поле	Установка размера полей для носителя. Поля, заданные здесь, будут применяться при печати из всех лотков. <ul style="list-style-type: none">• Одностор. печать: Установка размера полей для односторонней печати.• Блок 2-ст. печати: Установка размера полей для двусторонней печати.• Переплет: Когда печать выполняется на обеих сторонах бумаги, ближайšie к переплету поля на стороне А и В будут одинаковыми. Также одинаковыми будут и поля и на другом крае листа с обеих сторон.

Элемент	Описание
<Лоток X>	Установка размера полей для носителя. Поля, заданные здесь, будут применяться при печати из лотка 1 и дополнительных лотков. <ul style="list-style-type: none"> • Одностор. печать: Установка размера полей для односторонней печати. • Блок 2-ст. печати: Установка размера полей для двусторонней печати.
МЦЛ	Установка размера полей для носителя. Поля, установленные здесь, будут применяться при печати из многоцелевого лотка. <ul style="list-style-type: none"> • Одностор. печать: Установка размера полей для односторонней печати. • Блок 2-ст. печати: Установка размера полей для двусторонней печати.
Эмуляция поля	При создании страницы эмуляции печати, которая не содержит информации о полях, принтер использует это значение поля. <ul style="list-style-type: none"> • Верхнее поле: установка размера верхнего поля (от 0 до 250 мм). • Левое поле: установка размера левого поля (от 0 до 164 мм).
Блок 2-ст. печати	Для печати на двух сторонах листа бумаги задайте кромку для брошюровки. <ul style="list-style-type: none"> • Выкл.: выключение этого параметра. • Длинный край: этот пункт — общепринятый макет, используемый при печати книг. • Короткий край: этот пункт — общепринятый макет, используемый при печати календарей.

Бумага

Подпункты	Описание
Количество копий	Выбор максимального количества копий.
МЦЛ [Лоток<x>]	<ul style="list-style-type: none"> • Размер бумаги: выбор размера бумаги по умолчанию. • Тип бумаги: выбор типа бумаги по умолчанию.
Источник бумаги	Выбор лотка для выполнения задания печати. При выборе значения Авто в первую очередь бумага подается из многоцелевого лотка, а затем из лотков 1 и 2. Если один из лотков пуст, устройство берет бумагу из следующего доступного лотка.

Подпункты	Описание
Переключ.автовывб.лот	С помощью этой функции можно указать, будет ли принтер продолжать печать, когда в одном из лотков закончится бумага. Например, если в лотки 1 и 2 загружена бумага одного размера, принтер начнет автоматически подавать бумагу из лотка 2, если в лотке 1 она закончится. <p> Если выбрать параметр Авто для функции Источник бумаги, эта опция будет недоступной.</p>
Подтвержд. лотка	Выбор лотка и типа бумаги для печати. Параметр Подтвержд. лотка разрешает при открытии лотка вывод окна с запросом о настройке размера и типа бумаги. <ul style="list-style-type: none"> • Если для параметра установлено значение Вкл. и оба лотка 1 и 2 заполнены бумагой размера Letter, то при опустошении лотка 1 устройство продолжит печать из лотка 2.

Графика

Подпункты	Описание
Разрешение	Выбор разрешения печати по умолчанию. Если выбрано высокое разрешение, четкость печати увеличивается, но при этом увеличивается время печати. <ul style="list-style-type: none"> • 600 тчк/дюйм: обычное: если большинство печатаемых документов текстовые, для получения наивысшего качества печати выберите этот параметр. • 1200 тчк/дюйм: наилучшее: при печати точечных рисунков (отсканированных фотографий, некоторых графиков) выберите это значение для повышения качества линейного растривания.
Усиление контуров	Позволяет улучшить четкость текста и графики для повышения читаемости.
Захват цветов	Скрывает пробелы, вызванные несовпадением цветовых каналов при цветной печати. Черный текст будет накладываться на другие цвета.
Очистить текст	Выберите этот параметр чтобы сделать текст более темным.

Подпункты	Описание
Экран	<p>Этот параметр влияет на разрешение и четкость цветной печати.</p> <ul style="list-style-type: none"> • Обычное: при выборе этого режима печать на странице будет сглаженной. • Улучшенный: при выборе этого режима текст на отпечатанной странице будет четким, а изображения/фотографии — сглаженными. • Резкий: при выборе этого режима все детали на странице будут отпечатаны четко.

Настройка системы

Подпункты	Описание
Дата и время^a	Настройка даты и времени. (См. «Установка времени и даты» на стр. 49)
Режим часов^a	Можно задать отображение текущего времени на устройстве в 12- или 24-часовом формате. (См. «Изменение формата отображения времени» на стр. 49)
Меню наложений^a	<ul style="list-style-type: none"> • Выкл.: печать в нормальном режиме. • Одно наложение: печать всей страницы с помощью первой формы. • Два наложения: печать лицевой стороны страницы с использованием первой формы, а обратной — с использованием второй формы.
Выбор наложения^a	<p>Наложение — это текст или изображение, которое хранится на жестком диске принтера в виде файла особого формата. Наложения могут печататься вместе с любым документом. (См. «Наложения» на стр. 106)</p> <ul style="list-style-type: none"> • Меню Выбор наложения не отображается при установке Меню наложений в значение Выкл. • Меню Наложение 2 отображается при установке Меню наложений в значение Два наложения.
Язык	Смена языка дисплея. (См. «Изменение языка сообщений на дисплее» на стр. 49)
Энергосбер.	Снижение энергопотребления с помощью функций энергосбережения. (См. «Использование функции энергосбережения» на стр. 50)

Подпункты	Описание
Событие пробуждения	<p>позволяет задать условие, которое будет выводить устройства из режима энергосбережения. Задайте значение.</p> <ul style="list-style-type: none"> • Нажатие кнопки: когда вы нажимаете любую кнопку, кроме кнопки питания, устройство выводится из режима энергосбережения. • Принтер: когда вы открываете или закрываете лоток подачи бумаги, устройство выводится из режима энергосбережения.
Автопродолжение	<p>Этот параметр определяет, будет ли принтер продолжать печать документа при обнаружении бумаги, параметры которой не соответствуют текущим настройкам.</p> <ul style="list-style-type: none"> • Выкл.: при обнаружении несоответствия бумаги на дисплей выводится сообщение, а принтер переходит в режим ожидания до загрузки бумаги нужного типа и размера. • Вкл.: при обнаружении несоответствия бумаги на дисплей выводится сообщение об ошибке. Принтер ожидает 30 секунд, после чего сообщение автоматически сбрасывается, и принтер продолжает печать.
Над уровнем моря	<p>На качество печати влияет атмосферное давление. Атмосферное давление определяется высотой расположения устройства над уровнем моря. Этот параметр позволяет установить значение высоты в зависимости от местонахождения устройства. Чем выше положение устройства, тем большее значение следует устанавливать для параметра Высокий 3. (См. «Настройка высоты» на стр. 49)</p>
Автоподбор цветов	Этот параметр позволяет добавлять символ возврата каретки к каждому переводу строки, что является актуальным для пользователей Unix и DOS.
Вр.ожд.задан.	Можно указать период времени, в течение которого задание на печать должно быть активным перед началом печати. Устройство обрабатывает входящие данные как одно задание, если они поступают в течение указанного периода времени. Если возникает ошибка при обработке данных из компьютера и поток данных останавливается, устройство ожидает указанный период времени, после чего отменяет печать, если поток данных не восстанавливается.
Обслуживание	Позволяет выполнять обслуживание расходных материалов принтера и проверку срока службы материалов. Возможна очистка компонентов термофиксатора.

Подпункты	Описание
Сброс настроек	Позволяет выполнить сброс значений параметров и восстановление настроек по умолчанию.
Постановка в очередь^а	Чтобы сохранить документы на жестком диске для сетевой печати, выберите значение Вкл.

а. Этот пункт меню доступен при наличии дополнительного жесткого диска.

Эмуляция

Подпункты	Описание
Тип эмуляции	Язык устройства определяет способ взаимодействия устройства с компьютером. Если установлено значение Авто , язык устройства настраивается автоматически.
Настройка	Детальная настройка параметров для выбранного типа эмуляции.

Цветов

Подпункты	Описание
Цвет по выбору	Настройка контрастности отдельно для каждого цвета. <ul style="list-style-type: none"> По умолчанию: автоматическая оптимизация цвета. Настройка вручную: ручная настройка цветового контраста тонера каждого из картриджей. Рекомендуется использовать параметр По умолчанию для обеспечения наилучшего качества цветов.
Автоподбор цветов	Приведение в соответствие цветов текста и графики на экране и в печатаемом документе.  Если устройство перемещалось, настоятельно рекомендуется воспользоваться этим пунктом.
Калибр. плотности	Вы можете самостоятельно откалибровать плотность тонера, чтобы получить наилучшее качество цветной печати.
Настройка плотности	Устройство автоматически калибрует плотность тонера, чтобы получить наилучшее качество цветной печати. При выборе значения Выкл. устройство принимает заводские значения калибровки плотности тонера.

Сеть

Подпункты	Описание
Скор. сети Ethernet	Настройка скорости передачи по сети.
TCP/IP (IPv4)	Выберите нужный протокол и установите параметры сетевой среды.  Сетевые параметры представлены в большом количестве; если вы затрудняетесь с настройкой, оставьте их без изменения или обратитесь к сетевому администратору.
TCP/IP (IPv6)	Этот параметр позволяет настроить протокол IPv6 для использования сетевой среды. (см. «Конфигурация IPv6» на стр. 47)
Беспроводная^а	Настройка сетевого окружения беспроводной сети. (см. «Настройка беспроводной сети» на стр. 39)
Сброс настроек	Восстановление сетевых настроек по умолчанию.
Конфигурация сети	Позволяет распечатать отчет о конфигурации сети.
Включение сети	Включение или выключение сетевого интерфейса Ethernet.
Включение HTTP	Включение или отключение сервиса SyncThru™ Web Service. Если выбрать для этого параметра значение «выкл», пользователь не будет иметь доступа к сервису SyncThru™ Web Service.

а. Это меню отображается только при наличии дополнительной платы беспроводной сети.

Управл. заданиями

Этот пункт меню доступен при наличии дополнительного жесткого диска.

(См. «Печать с использованием дополнительного жесткого диска» на стр. 105)

Инструменты управления

В этой главе рассматриваются инструменты управления устройством, позволяющие использовать все его возможности.

В главу входят указанные ниже разделы.

- Samsung AnyWeb Print
- Использование SyncThru™ Web Service
- Работа с приложением Samsung Easy Printer Manager (только в ОС Windows)

Samsung AnyWeb Print

Данное приложение упрощает снятие снимков экрана в Windows Internet Explorer, а также обеспечивает удобный предварительный просмотр и возможность редактировать изображения. Чтобы перейти на страницу загрузки приложения, в меню **Пуск** последовательно выберите пункты **Все программы > Samsung Printers > Samsung AnyWeb Print > Download the latest version**. Откроется Интернет-страница, с которой можно загрузить последние версии инструментов.

Использование SyncThru™ Web Service

- Для работы с SyncThru™ Web Service необходима программа Internet Explorer 6.0 или более поздней версии.
- В зависимости от модели и комплектации устройства пояснения к приложению SyncThru™ Web Service могут отличаться.
- Только для сетевых моделей.

Доступ к приложению SyncThru™ Web Service

1. В операционной системе Windows запустите веб-браузер (например Internet Explorer).
Введите IP-адрес устройства (<http://xxx.xxx.xxx.xxx>) в поле адреса и нажмите клавишу «Ввод» или кнопку **Перейти**.
2. Откроется встроенная веб-страница устройства.

Вход в SyncThru™ Web Service

Для настройки параметров в SyncThru™ Web Service необходимы права администратора. Незарегистрированные пользователи SyncThru™ Web Service могут использовать программу, но им недоступны вкладки **Настройки** и **Безопасность**.

1. Нажмите кнопку **Вход в систему** в правом верхнем углу вкладки SyncThru™ Web Service.
2. Введите **Идентификатор** и **Пароль**, затем нажмите **Вход в систему**.
 - **Идентификатор:** admin
 - **Пароль:** sec00000

- Работа с приложением Состояние принтера Samsung (только в ОС Windows)
- Работа с приложением Smart Panel (только для ОС Macintosh и Linux)
- Использование средства Unified Linux Driver Configurator

Обзор SyncThru™ Web Service

Информация Настройки Безопасность Обслуживание

В зависимости от модели устройства некоторые вкладки могут быть недоступны.

Вкладка «Информация»

общая информация об устройстве. здесь можно просмотреть такие данные, как оставшийся объем тонера. Отсюда же можно распечатать отчет об ошибках и другие отчеты.

- **Активные предупреждения:** отображает предупреждения, сгенерированные принтером, а также их важность.
- **Расходные материалы:** показывает количество отпечатанных страниц и оставшегося тонера в картридже.
- **Счетчики использования:** показывает статистику использования принтера по типам печати: односторонняя или двусторонняя.
- **Текущие параметры:** показывает состояние устройства и сети.
- **Печать информации:** позволяет распечатать отчеты о системе и шрифтах.

Вкладка Настройки

Эта вкладка позволяет настроить параметры устройства и сети. Для просмотра этой вкладки необходимы права администратора.

- **Вкладка «Параметры устройства»:** настройка параметров устройства.
- **Вкладка «Параметры сети»:** отображает варианты сетевого окружения. Позволяет задать такие параметры, как TCP/IP и сетевой протокол.

Вкладка Безопасность

Настройка параметров безопасности системы и сети. Для просмотра этой вкладки необходимы права администратора.

- **Безопасность системы:** настройка данных системного администратора, включение и выключение функций устройства.
- **Стандарт безопасности Сеть:** настройка параметров HTTP, IPSec, фильтрации IPv4/IPv6, 802.1x.

Вкладка «Обслуживание»

Обслуживание устройства (обновление микропрограмм и ввод контактной информации для отправки электронной почты). Кроме того, с этой вкладки можно перейти на веб-сайт Samsung или загрузить драйверы с помощью меню **Ссылка**.

- **Обновление ПО устройства:** обновление микропрограммы устройства.
- **Контактная информация:** настройка контактных данных.
- **Ссылка:** просмотр ссылок на сайты, где можно загрузить или просмотреть необходимую информацию.

Настройка уведомлений по электронной почте

Данный пункт позволяет настроить получение сообщений о состоянии устройства на электронную почту. Задав IP-адрес, имя узла и параметры сервера SMTP, можно настроить устройство на автоматическую отpravку информации о своем состоянии (о заканчивающемся тонере или ошибках) на указанный электронный адрес получателя. Наиболее полезна эта функция может быть администратору устройства.

1. В операционной системе Windows запустите веб-браузер (например, Internet Explorer).
Введите IP-адрес устройства (http:// xxx.xxx.xxx.xxx) в поле адреса и нажмите клавишу Enter или щелкните **Перейти**.
2. На экране появится встроенный веб-узел устройства.
3. На вкладке **Настройки** выберите пункт **Параметры устройства > Уведомления электронной почты**.

 Для отправки уведомлений необходимо настроить параметры исходящей почты. Для этого в меню **Настройки** выберите пункт **Параметры сети > Сервер исходящей почты(SMTP)**.

4. Установите флажок **ВКЛЮЧИТЬ** для использования **Уведомления электронной почты**.
5. Для добавления получателя уведомлений нажмите кнопку **Добавить**.
Введите имя и один или несколько адресов электронной почты получателей уведомлений.
6. Щелкните **Применить**.

 При запуске брандмауэра могут возникнуть проблемы с отправкой сообщений. В этом случае следует обратиться к администратору сети.

Ввод данных системным администратором

Она необходима для отправки уведомлений по электронной почте.

1. В операционной системе Windows запустите веб-браузер (например Internet Explorer).
Введите IP-адрес устройства (http:// xxx.xxx.xxx.xxx) в поле адреса и нажмите клавишу Enter или щелкните **Перейти**.
2. На экране появится встроенный веб-узел устройства.
3. На вкладке **Безопасность** выберите пункт **Безопасность системы > Системный администратор**.
4. Укажите имя, телефон, местонахождение и адрес электронной почты администратора.
5. Щелкните **Применить**.

Работа с приложением Samsung Easy Printer Manager (только в ОС Windows)

Samsung Easy Printer Manager - это приложения для среды Windows, которое объединяет в себе все настройки устройства Samsung. Samsung Easy Printer Manager включает в себя все настраиваемые параметры устройства, среду печати, параметры/действия и запуск печати. Все эти функции облегчают пользование устройством Samsung. Приложение Samsung Easy Printer Manager снабжено двумя пользовательскими интерфейсами на выбор: стандартным и расширенным. Пользователь может легко переключаться между этими двумя интерфейсами: простым нажатием кнопки.

 Минимальным требованием для Samsung Easy Printer Manager является наличие Internet Explorer 6.0 или более поздней версии.

Знакомство с приложением Samsung Easy Printer Manager

Запуск программы:

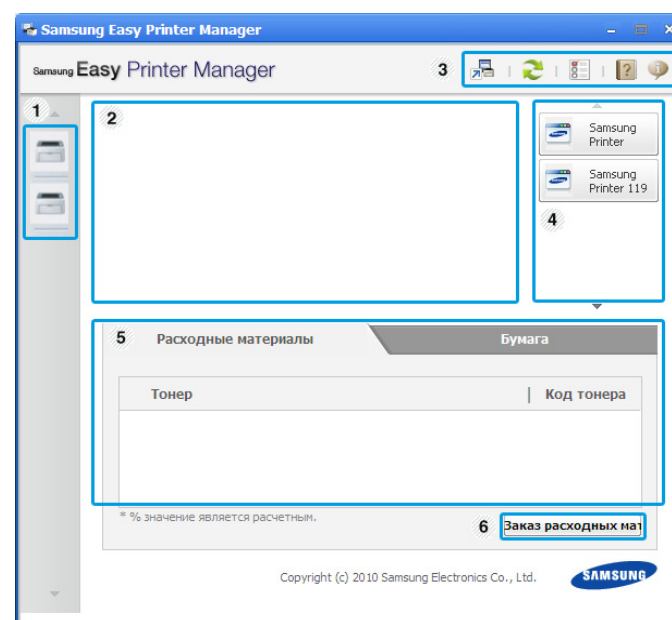

Последовательно выберите **Пуск > Программы** или **Все программы > Samsung Printers > Samsung Easy Printer Manager > Samsung Easy Printer Manager**.

Интерфейс Samsung Easy Printer Manager состоит из множества подразделов, которые описаны в таблице ниже.



1	Список принтеров	В перечне Printer List отображаются значки принтеров, установленных в вашей системе.
2	Сведения о принтере	Здесь представлена общая информация об устройстве. Вы можете узнать модель устройства, его IP-адрес или порт, а также его состояние.  Кнопка Руководство пользователя: В случае возникновения ошибки эта кнопка открывает Руководство по устранению неисправностей , с ее помощью можно открыть нужный раздел руководства пользователя.

3	Информация о приложении	Включает ссылки для открытия дополнительных настроек, предпочтений, справки и окна «О программе».  Кнопка  используется для перехода к расширенному интерфейсу.
4	Быстрые переходы	Отображает Быстрые переходы для специальных функций. Этот раздел также включает в себя ссылки на приложения в дополнительных настройках.
5	Область содержания	Отображает информацию о выбранном устройстве, оставшемся количестве тонера и бумаги. Информация будет отличаться в зависимости от выбранного устройства. Некоторые устройства не поддерживают эту функцию.
6	Заказ расходных мат.	Нажмите на кнопку Заказать . Новый картридж с тонером можно заказать через Интернет.

 Нажмите кнопку **Справка** () , расположенную в верхнем правом углу окна, и нажмите на любой параметр, данные о котором вы хотите получить.

Обзор расширенного интерфейса

Расширенный интерфейс предназначен для лиц, ответственных за управление сетью и устройствами.

Параметры устройств

Вы можете задать разные параметры устройства, такие как бумага, формат, эмуляция, сеть и печать информации.

Параметры оповещений

В этом меню можно настроить оповещения об ошибках.

- **Оповещения принтера:** Позволяет указать случаи, когда будет отображаться оповещение.
- **Оповещения по электронной почте:** Настройка отправки уведомлений по электронной почте.
- **Журнал оповещений:** Журнал, в котором регистрируются оповещения относительно устройства и тонера.

Учет заданий

Запись информации о квотах для определенного пользователя модуля Учет заданий. Эта информация о квотах может создаваться и применяться к устройствам посредством таких программ учета заданий, как SyncThru™ или CounThru™.

Работа с приложением Состояние принтера Samsung (только в ОС Windows)

Программа Состояние принтера Samsung отслеживает состояние устройства и информирует о нем пользователя.



- В зависимости от используемого принтера и операционной системы окно Состояние принтера Samsung и его содержимое могут отличаться от представленных в данном руководстве.
- Проверьте совместимость установленной операционной системы с устройством.

Обзор приложения Состояние принтера Samsung

В случае возникновения ошибок во время печати их можно проверить в приложении Состояние принтера Samsung. Приложение Состояние принтера Samsung устанавливается автоматически при установке программного обеспечения устройства.

Вы также можете запустить приложение Состояние принтера Samsung вручную, выбрав **Настройка печати** , вкладка **Основные** > кнопка **Состояние принтера**.

Следующие значки отображаются на панели задачи Windows.

Значки	Значение	Описание
	Нормальная	Устройство готово к работе. Ошибки и предупреждения отсутствуют.
	Осторожно!	Возможно, произойдет ошибка устройства. Например, заканчивается тонер, что может привести к сбою из-за отсутствия тонера.
	Ошибка	В устройстве есть по крайней мере одна ошибка.

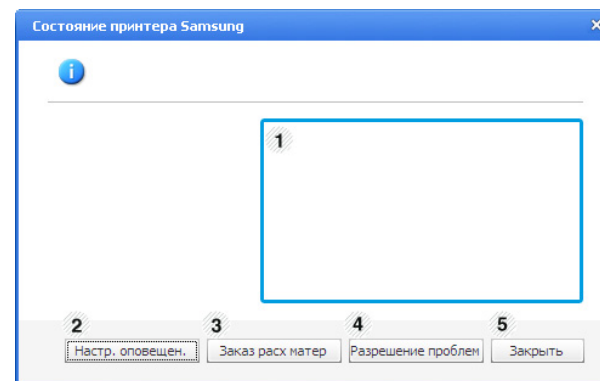

1	Уровень тонера	Программа позволяет следить за уровнем заполнения картриджей тонером. Название устройства и количество картриджей с тонером могут различаться в зависимости от устройства. Некоторые устройства не поддерживают эту функцию.
2	Настр. оповещен.	Выполните нужные настройки в окне Параметры.
3	Заказ расх матер	Новый картридж с тонером можно заказать через Интернет.

4	Разрешение проблем	С ее помощью можно открыть раздел руководства пользователя об устранении неисправностей.
5	Закреть	Закройте окно.



Работа с приложением Smart Panel (только для ОС Macintosh и Linux)

Программа Smart Panel контролирует устройство и отображает сведения о его состоянии, а также позволяет настраивать параметры устройства. В ОС Macintosh приложение Smart Panel устанавливается автоматически при установке программного обеспечения устройства. В системе Linux приложение Smart Panel можно загрузить с веб-сайта Samsung.

- В зависимости от используемого принтера и операционной системы окно Smart Panel и его содержимое могут отличаться от представленных в данном руководстве пользователя программного обеспечения.
- Проверьте совместимость установленной операционной системы с устройством.



Обзор Smart Panel

В случае возникновения ошибок во время печати их можно просмотреть с помощью приложения Smart Panel. Вы также можете запустить Smart Panel вручную.

Macintosh		Нажмите на значок Smart Panel на панели меню.
Linux		Дважды щелкните по значку Smart Panel в области уведомлений.



1	Уровень тонера	Программа позволяет следить за уровнем заполнения картриджа тонером. Название устройства и количество картриджей с тонером могут различаться в зависимости от устройства. Некоторые устройства не поддерживают эту функцию.
2	Buy Now	Новый картридж с тонером можно заказать через Интернет.

3	User's Guide	Этот пункт позволяет просмотреть Руководство пользователя.  В случае возникновения ошибки эта кнопка открывает Troubleshooting Guide . С ее помощью можно открыть раздел руководства пользователя об устранении неисправностей.
4	Printer Setting	Настройка различных параметров устройства в окне Printer Settings Utility. Некоторые устройства не поддерживают эту функцию.  Если принтер подключен к сети, то на экране появится окно SyncThru™ Web Service вместо окна Printer Settings Utility.

Изменение параметров в приложении Smart Panel

Щелкните правой кнопкой в ОС Linux или in Mac OS X по значку Smart Panel и выберите **Options**. Выполните нужные настройки в окне **Options**.

Использование средства Unified Linux Driver Configurator

Инструмент Unified Driver Configurator предназначен в первую очередь для настройки компонентов устройства. Для работы программы Unified Driver Configurator необходимо установить пакет драйверов Unified Linux Driver (см. «Linux» на стр. 29).

После установки драйвера на рабочем столе автоматически появится значок Unified Driver Configurator.

Запуск средства Unified Driver Configurator

- Выполните двойной щелчок по значку **Unified Driver Configurator** на рабочем столе.
Запуск средства можно выполнить в меню **Samsung Unified Driver > Unified Driver Configurator**.
- Для доступа к нужному окну настройки нажмите соответствующую кнопку слева.

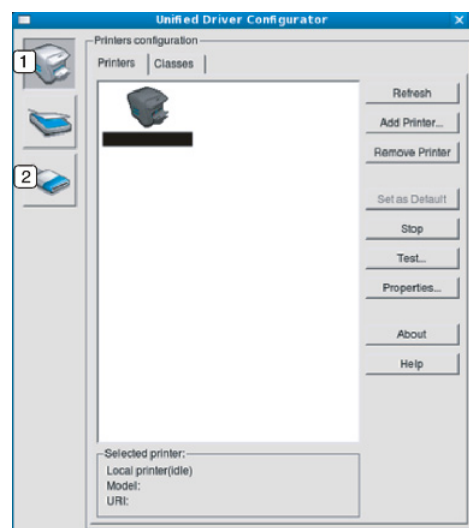

- Printers configuration**
- Ports configuration**

 Для вызова справки нажмите кнопку **Help**.

- После завершения настройки нажмите кнопку **Exit**, чтобы завершить работу средства Unified Driver Configurator.

Printers configuration

Окно **Printers configuration** имеет две вкладки: **Printers** и **Classes**.

Вкладка «Printers»

Для вывода на экран текущих параметров настройки принтера в системе нажмите кнопку со значком устройства в левой части окна Unified Driver Configurator.

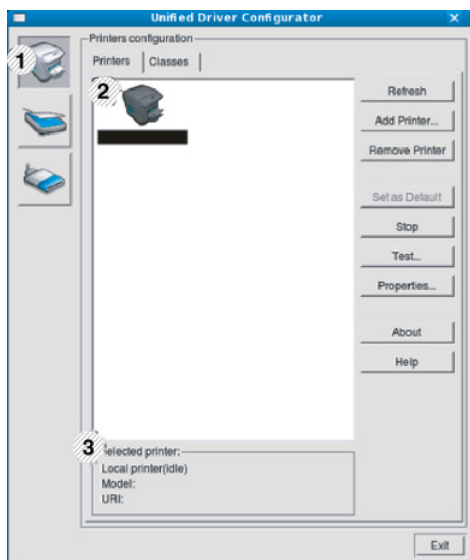

- | | |
|---|--|
| 1 | Переход к Printers configuration . |
| 2 | Отображение всех установленных устройств. |
| 3 | Вывод состояния, модели, имени и URL-имени устройства. |

Вкладка содержит следующие кнопки управления принтером:

- **Refresh:** обновление списка доступных устройств.
- **Add Printer:** добавление нового устройства.
- **Remove Printer:** удаление выбранного устройства.
- **Set as Default:** задание текущего выбранного устройства в качестве устройства по умолчанию.
- **Stop/Start:** остановка или запуск устройства.
- **Test:** печать пробной страницы для проверки работы устройства.
- **Properties:** просмотр и изменение свойств принтера.

Вкладка Classes

На вкладке «Classes» показаны доступные классы устройства.

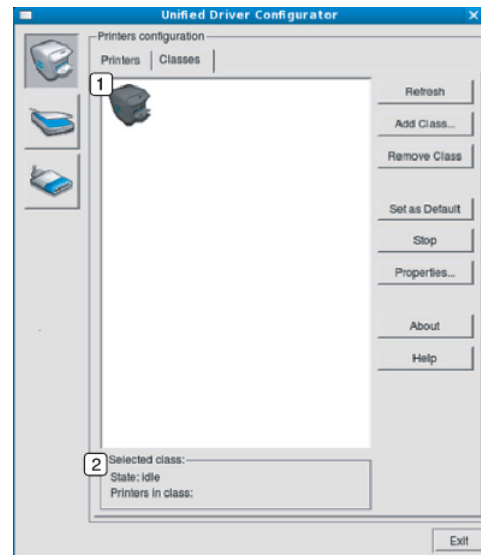

- | | |
|---|--|
| 1 | Список всех классов устройств. |
| 2 | Вывод состояния класса и числа устройств в классе. |

- **Refresh:** обновление списка классов.
- **Add Class:** добавление нового класса устройств.
- **Remove Class:** удаление выбранного класса устройств.

Ports configuration

В этом окне можно просмотреть список доступных портов, проверить состояние каждого порта и освободить порт, если он остается в состоянии «занят» после того, как работа его владельца была прервана по какой-либо причине.

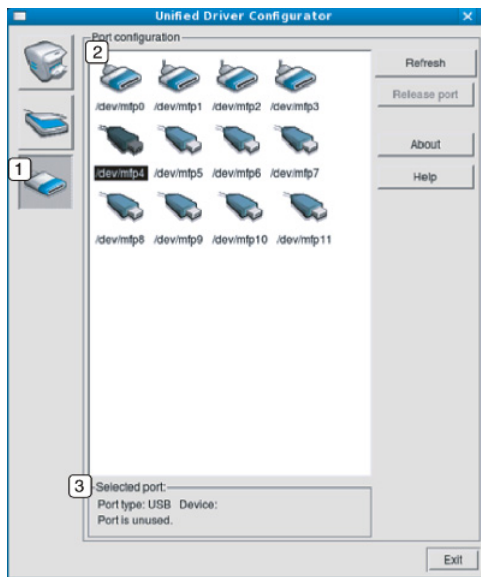

- | | |
|---|---|
| 1 | Переход к Ports configuration . |
| 2 | Отображение всех доступных портов. |
| 3 | Отображение типа порта, устройства, подключенного к порту, и состояния. |

- **Refresh:** обновление списка доступных портов.
- **Release port:** освобождение выбранного порта.

Обслуживание

В этой главе изложены сведения об обслуживании устройства и картриджа с тонером.

В главу входят указанные ниже разделы.

- Печать отчета об устройстве
- Контроль срока службы расходных материалов
- Очистка ремня термофиксатора
- Использование параметра «Тонер на исходе»

Печать отчета об устройстве

Это меню позволяет распечатать информацию об устройстве.

1. Нажмите кнопку  на панели управления.
2. С помощью стрелок вверх или вниз выделите пункт **Информация** и нажмите кнопку **ОК**.
3. С помощью стрелок вверх или вниз выделите пункт **Конфигурация** и нажмите кнопку **ОК**.
4. После того, как на дисплее появится надпись **Напечатать?**, нажмите кнопку **ОК** для печати отчета о конфигурации устройства.

Контроль срока службы расходных материалов

Для просмотра показателей оставшегося срока эксплуатации расходных материалов следуйте нижеприведенной инструкции:

1. Нажмите кнопку  на панели управления.
2. С помощью стрелок вверх или вниз выделите пункт **Настройка системы** и нажмите кнопку **ОК**.
3. С помощью стрелок вверх или вниз выделите пункт **Обслуживание** и нажмите кнопку **ОК**.
4. С помощью стрелок вверх или вниз выделите пункт **Инф.о расх.мат.** и нажмите кнопку **ОК**.
5. При нажатии стрелки вниз или вверх на экран выводятся следующие параметры.

Очистка ремня термофиксатора

Если при печати появляются расплывчатые, блеклые или смазанные области, проблему можно устранить путем вывода на печать чистящей страницы.

Чтобы напечатать чистящую страницу:

1. Нажмите кнопку  на панели управления.
2. С помощью стрелок вверх или вниз выделите пункт **Настройка системы** и нажмите кнопку **ОК**.
3. С помощью стрелок вверх или вниз выделите пункт **Обслуживание** и нажмите кнопку **ОК**.
4. С помощью стрелок вверх или вниз выделите пункт **Чистка термофикс.** и нажмите кнопку **ОК**.

Устройство автоматически захватит бумагу из лотка и распечатает чистящую страницу с остатками тонера и частицами пыли.

- Чистка устройства
- Хранение картриджей
- Советы по перемещению и хранению устройства

Использование параметра «Тонер на исходе»

В случае, если тонер в картридже заканчивается, появляется сообщение о необходимости замены картриджа. Предусмотрена настройка, определяющая, должно ли выводиться данное сообщение.

1. Нажмите кнопку  на панели управления.
2. С помощью стрелок вверх или вниз выделите пункт **Настройка системы** и нажмите кнопку **ОК**.
3. С помощью стрелок вверх или вниз выделите пункт **Обслуживание** и нажмите кнопку **ОК**.
4. С помощью стрелок вверх или вниз выделите пункт **Предупр.:заканч.тон** и нажмите кнопку **ОК**.

Чистка устройства

При возникновении проблем с печатью или при использовании устройства в запыленной среде необходимо регулярно выполнять чистку устройства для поддержания оптимальных условий печати и продления срока службы устройства.



- Чистка корпуса устройства с помощью средств, содержащих большое количество спирта, растворителя или другого сильнодействующего вещества, может привести к потере цвета или деформации корпуса.
- Если устройство или находящиеся рядом предметы загрязнены тонером, рекомендуется использовать для очистки увлажненную тканевую салфетку. При использовании пылесоса тонер попадает в воздух. Его вдыхание вредно для здоровья.

Чистка устройства снаружи

Для чистки корпуса устройства используйте мягкую ткань без ворса. Ткань можно немного смочить водой, избегая при этом попадания капель на устройство или внутрь него.

Внутренняя чистка

Во время печати внутри устройства могут накапливаться обрывки бумаги, частицы тонера и пыли. Со временем это может привести к снижению качества печати, например появлению пятен тонера и его смазыванию. Очистка внутренних частей устройства поможет устранить или уменьшить такие явления.

1. Выключите устройство и отсоедините шнур питания от розетки. Подождите, пока устройство остынет.
2. Полностью откройте переднюю крышку за ручку.

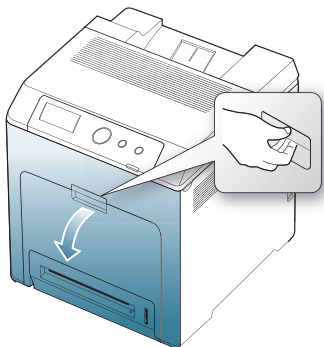

- Не прикасайтесь руками или любыми предметами к зеленой поверхности, фотобарабану или передней части картриджа. Во избежание касания указанных частей картриджа держите картридж за ручку.
 - Действуйте осторожно, чтобы не поцарапать поверхность транспортной ленты.
 - Если передняя крышка будет открытой в течение нескольких минут, барабан регулировки изображения подвергнется воздействию света. Это может привести к его повреждению. Во время чистки внутренних компонентов накрывайте барабан картриджа чистым листом бумаги, чтобы избежать его повреждения вследствие воздействия света.
3. Нажмите на зеленую ручку для освобождения транспортной ленты. Удерживая транспортную ленту за ручку, извлеките ее из устройства.

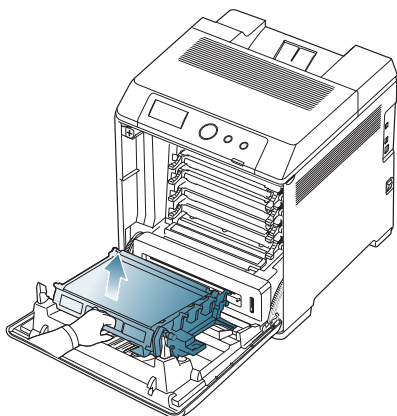

4. Возьмите картридж за обе ручки и извлеките его из принтера.

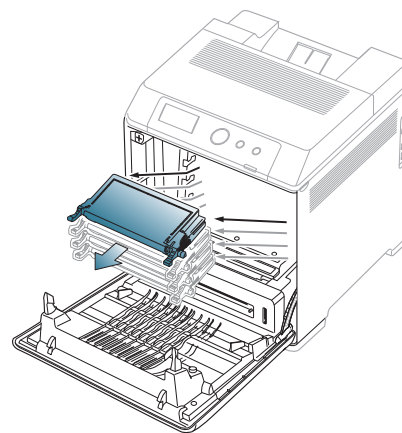

При открытии передней крышки не касайтесь нижней части термофиксатора (находится под панелью управления). Температура термофиксатора может быть высокой и вызвать ожог кожи.

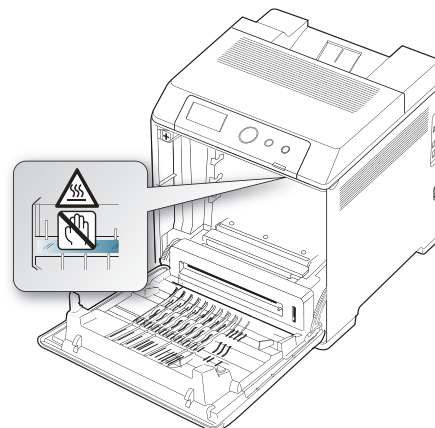

При работе с внутренними частями устройства следует сначала извлечь транспортную ленту. В противном случае транспортная лента может быть загрязнена.

5. Сухой тканью без ворса протрите отсек картриджа, чтобы удалить частицы пыли и тонера.

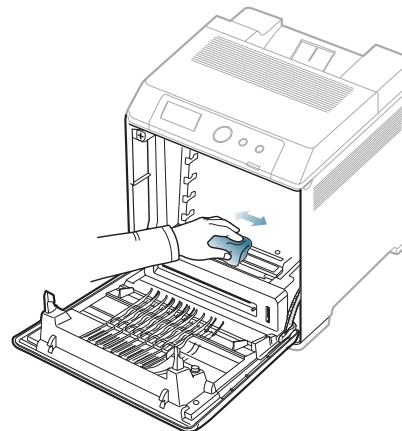

При попадании тонера на одежду удалите его сухой тряпкой и стирайте одежду в холодной воде. Под воздействием горячей воды тонер въедается в ткань.

6. Найдите длинную стеклянную полоску в верхней части отсека для картриджа и аккуратно удалите загрязнения хлопчатобумажной тканью.

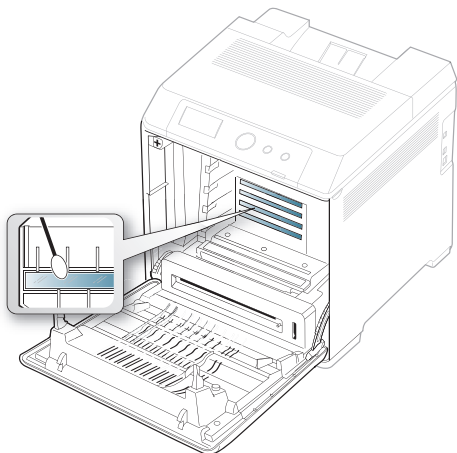

7. Вставьте картридж обратно в устройство.
8. Удерживая новую транспортную ленту за ручку, вставьте ее в пазы на внутренней стороне передней крышки.

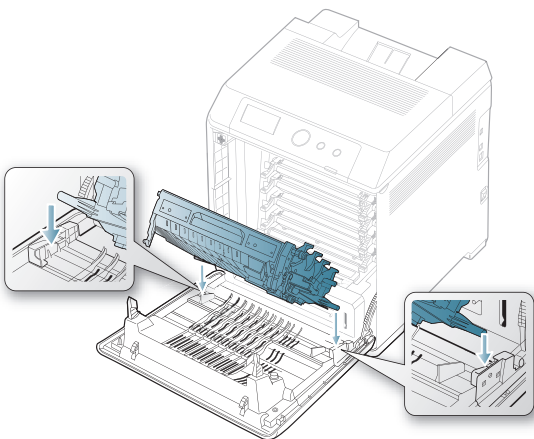

9. Затем опускайте транспортную ленту, пока она не будет плотно установлена параллельно передней крышке.

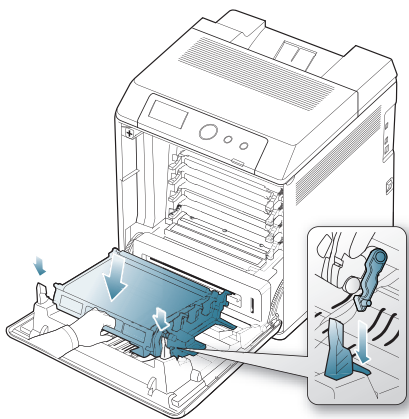

10. Закройте переднюю крышку. Проверьте надежность закрытия крышки.



Если передняя крышка закрыта неплотно, устройство работать не будет.

11. Подключите шнур питания и включите устройство.

Хранение картриджей

Картридж содержит компоненты, чувствительные к воздействию света, температуры и влажности. Для обеспечения оптимальной производительности, наивысшего качества печати и долгого срока службы картриджа компания Samsung рекомендует пользователям выполнять следующие инструкции.

Храните картридж в таких же условиях, что и принтер, в котором он будет использоваться: в помещении с контролируемой температурой и влажностью. До установки картридж должен оставаться в оригинальной закрытой упаковке. Если это невозможно, храните картридж в темном месте, закрыв верхнюю его щель бумагой.

Извлечение картриджа из упаковки задолго до использования существенно сокращает срок его службы. Не храните его на полу. При извлечении картриджа из принтера, храните его следующим образом:

- Внутри защитного пакета из оригинальной упаковки.
- Храните картриджи на ровной поверхности (не храните их в вертикальном положении) и соответствующей стороной вверх, в положении, в котором они устанавливаются в устройство.
- Запрещается хранить расходные материалы в следующих условиях:
 - при температуре выше 40 °С.
 - При влажности менее 20 % и более 80 %.
 - В помещении, подверженном резким сменам влажности и температуры.
 - При воздействии прямого солнечного или комнатного света.
 - В пыльных помещениях.
 - В автомобиле в течение длительного времени.
 - В помещениях с источниками агрессивных газов.
 - В помещениях с соленым воздухом.

Инструкция по использованию

- Не прикасайтесь к поверхности фоточувствительного барабана картриджа.
- Не подвергайте его вибрации или ударам.
- Никогда не поворачивайте барабан рукой, особенно в обратном направлении. Это может привести к внутренней поломке и просыпанию тонера.

Использование картриджей сторонних производителей (не Samsung) и повторно заправленных картриджей

Компания Samsung Electronics не одобряет и не рекомендует использовать в вашем принтере картриджи сторонних производителей, включая картриджи других фабричных марок и не имеющие их, а также повторно заправленные или отремонтированные картриджи.



В случае, если использование картриджей стороннего производителя, повторно заправленных или отремонтированных картриджей послужило причиной поломки устройства, компания Samsung не предоставляет ремонт и обслуживание по гарантии.

Предположительный срок службы картриджа

Предположительный срок службы картриджа (ресурс картриджа) зависит от количества тонера, необходимого для выполнения заданий печати. Фактическое количество печатных страниц может меняться в зависимости от плотности печати, условий эксплуатации, интервалов печати, а также типа и размера материала для печати. Например, при печати большого количества графических изображений, расход тонера увеличится, и картридж потребует замены чаще.

Советы по перемещению и хранению устройства

- При перемещении устройства не наклоняйте и не переворачивайте его. В противном случае на внутреннюю поверхность может высыпаться тонер, что приведет к повреждению устройства или ухудшению качества печати.
- Перемещать устройство должны не менее двух человек.

Устранен. неполадок

В этой главе изложены рекомендации по действиям при возникновении ошибок в работе устройства. Если устройство снабжено дисплеем, проверьте сообщение об ошибке на дисплее и устраните ошибку. Если способ устранения в Руководстве пользователя не найден, или проблему устранить не удалось, обратитесь в службу технической поддержки.

В главу входят указанные ниже разделы.

- Перераспределение тонера
- Рекомендации по предотвращению замятия бумаги
- Удаление застрявшей бумаги

Перераспределение тонера

Когда тонер в картридже заканчивается, при печати могут появляться светлые или обесцвеченные области. Если заканчивается тонер в одном из цветных картриджей, происходит неправильное смешение цветов, и изображения могут иметь неестественный цвет. Качество печати можно временно улучшить путем перераспределения тонера.

- На дисплее появляется сообщение о том, что тонер заканчивается.

1. Полностью откройте переднюю крышку за ручку.

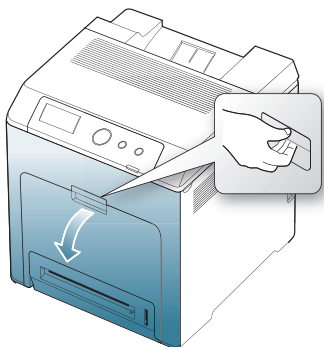

- Не прикасайтесь к зеленой поверхности, барабану или передней части картриджа руками или какими-либо предметами. Во избежание касания указанных частей картриджа держите картридж за ручку.
- Действуйте осторожно, чтобы не поцарапать поверхность транспортной ленты.
- Если передняя крышка будет открытой в течение нескольких минут, барабан регулировки изображения подвергнется воздействию света. Это может привести к его повреждению. Если установку по той или иной причине необходимо прервать, закройте переднюю крышку.

- Значение сообщений на дисплее
- Устранение других неполадок

2. Нажмите на зеленую рукоятку для освобождения транспортной ленты. Удерживая транспортную ленту за ручку, извлеките ее из принтера.

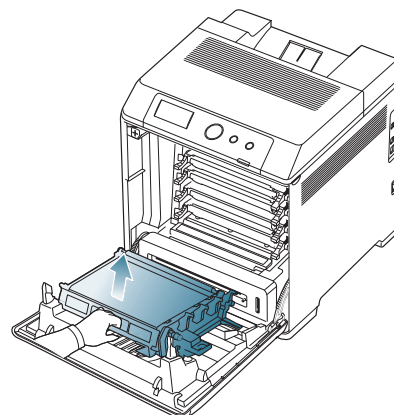

3. Извлеките картридж за ручки.

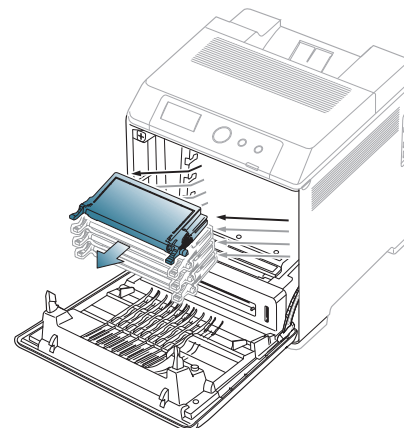

При открытии передней крышки не касайтесь нижней части термофиксатора (находится под панелью управления). Температура термофиксатора может быть высокой и вызвать ожог кожи.

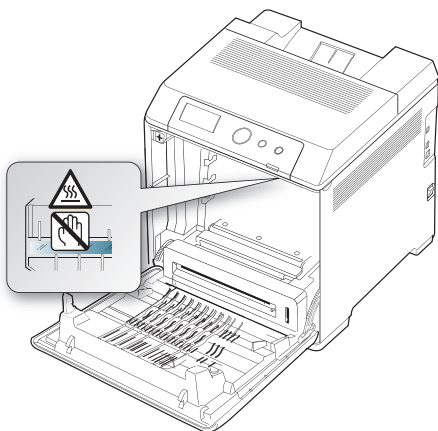

При работе с внутренними частями устройства следует сначала извлечь транспортную ленту. В противном случае транспортная лента может быть загрязнена.

4. Держа картридж за ручки, поверните его несколько раз из стороны в сторону для равномерного перераспределения тонера.

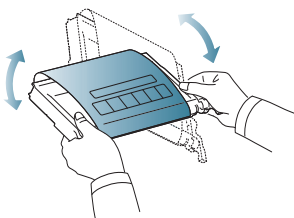

Если тонер попал на одежду, стряхните его сухой тряпкой и выстирайте одежду в холодной воде. Под воздействием горячей воды тонер въедается в ткань.

5. Вставьте картридж обратно в устройство.
6. Удерживая новую транспортную ленту за ручку, вставьте ее в пазы на внутренней стороне передней крышки.

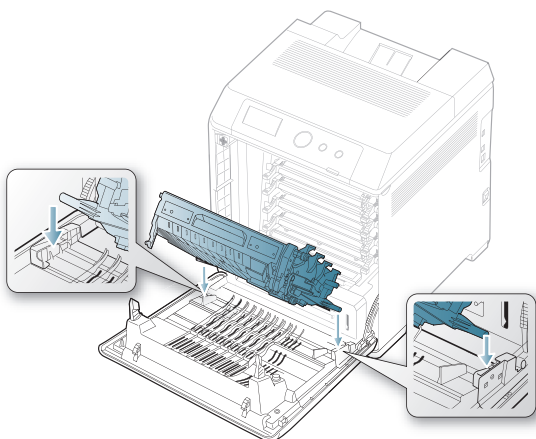

7. Опускайте транспортную ленту, пока она не будет плотно установлена параллельно передней крышке.

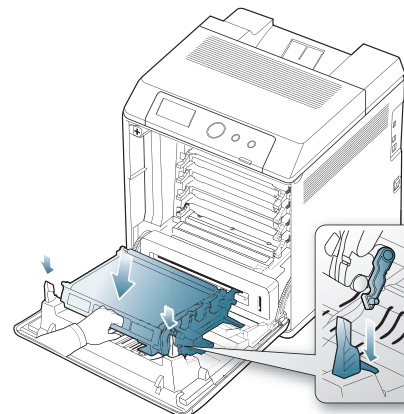

8. Закройте переднюю крышку. Проверьте надежность закрытия крышки.

Если передняя крышка закрыта неплотно, устройство работать не будет.

Рекомендации по предотвращению замятия бумаги

В большинстве случаев замятия бумаги можно избежать, если использовать бумагу рекомендованного типа. При возникновении замятий см. следующие инструкции.

- Правильно отрегулируйте ограничители бумаги. (См. «Загрузка бумаги в лоток» на стр. 53)
Не перегружайте лоток. Стопка бумаги в лотке не должна быть выше отметки максимального уровня бумаги на внутренней стороне лотка.
- Не вынимайте бумагу из лотка во время печати.
- Согните, разверните веером и выпрямите пачку бумаги перед загрузкой.
- Не используйте мятую, сырую или сильно скрученную бумагу.
- Не загружайте одновременно бумагу различных типов.
- Используйте только рекомендованные материалы для печати. (См. «Настройка размера и типа бумаги» на стр. 58)
- Убедитесь, что материал для печати загружен в лоток лицевой стороной вверх, а в многоцелевой лоток — лицевой стороной вниз.
- Если при печати на бумаге формата А5/В5 часто возникают замятия, выполните следующие рекомендации: загружайте бумагу так, чтобы она прилегала длинным краем к переднему краю лотка.

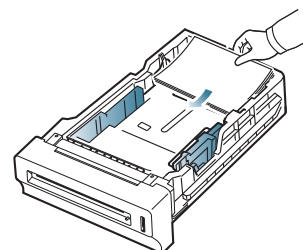

При загрузке бумаги таким способом двусторонняя (дуплексная) печать не осуществляется.

В окне **Настройка печати** измените ориентацию страницы, повернув ее на 180 градусов. (см. в «Доступ к настройкам печати» на стр. 59)

Удаление застрявшей бумаги

При замятии бумаги на дисплей выводится соответствующее предупреждение.

 Во избежание разрыва бумаги вытягивайте ее осторожно и медленно. Для удаления замятой бумаги выполните действия, описанные в последующих разделах.

Замятие в лотке 1

Если замятие бумаги произошло в области подачи, вытащить замятую бумагу можно следующим образом.

1. Полностью откройте переднюю крышку за ручку.

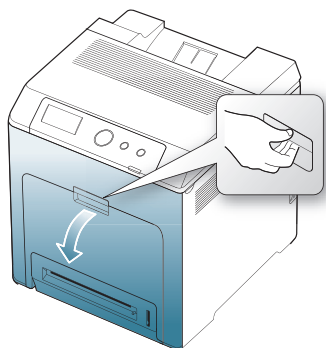

2. Осторожно вытяните мятую бумагу в указанном направлении.

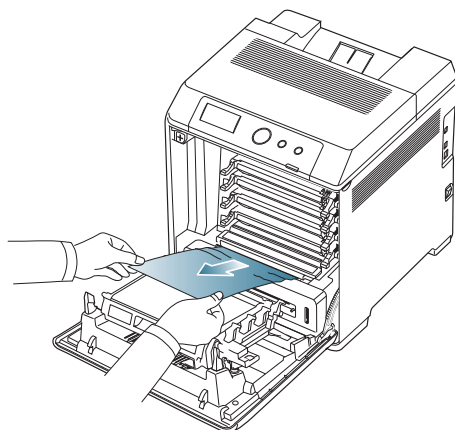

3. Закройте переднюю крышку.

 Если передняя крышка закрыта неплотно, устройство работать не будет.

4. Извлеките лоток 1.

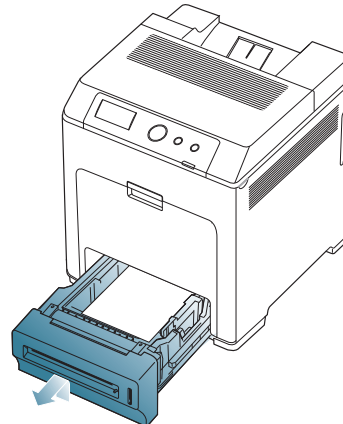

5. Осторожно выньте мятую бумагу, как показано ниже.

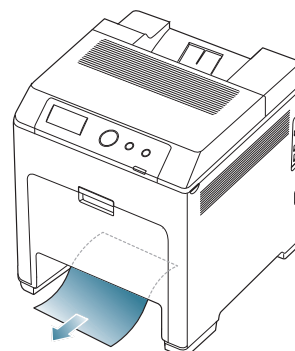

6. Вставьте лоток 1 обратно, до щелчка. Печать автоматически возобновится.

В дополнительных лотках

 В этом разделе описывается способ извлечения замятой бумаги из дополнительного лотка 2. В отношении других дополнительных лотков применяйте те же действия.

1. Извлеките дополнительный лоток 2.
2. Удалите замятую бумагу из устройства.

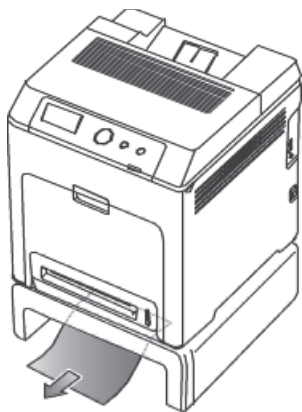

Если бумага удаляется с трудом или ее не видно, остановитесь и перейдите к следующему шагу.

3. Откройте переднюю крышку.
4. Выньте замятую бумагу в указанном направлении. Во избежание разрыва бумаги вытягивайте ее осторожно и медленно.

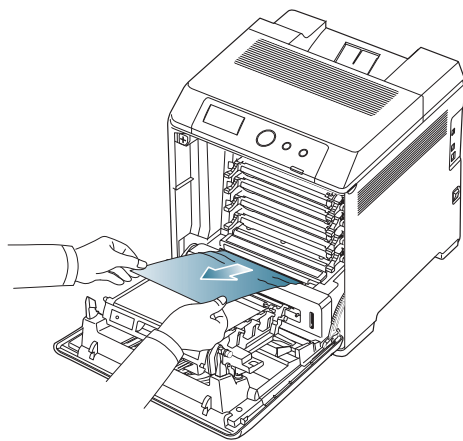

5. Закройте переднюю крышку и вставьте лотки обратно в устройство. Печать автоматически возобновится.

 Если передняя крышка закрыта неплотно, устройство работать не будет.

Замятие в многоцелевом лотке

 Если при печати с использованием многоцелевого лотка принтер определяет, что бумага отсутствует или загружена неправильно, то замятую бумагу можно удалить следующим образом.

1. Если бумага подается неправильно, выньте ее из устройства.

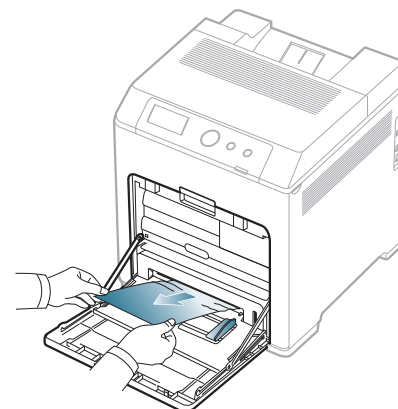



Если не удастся определить место замятия или бумага извлекается с трудом, не вынимайте ее, а переходите к следующему шагу.

2. Откройте и закройте переднюю крышку, чтобы возобновить печать.

 Если передняя крышка закрыта неплотно, устройство работать не будет.

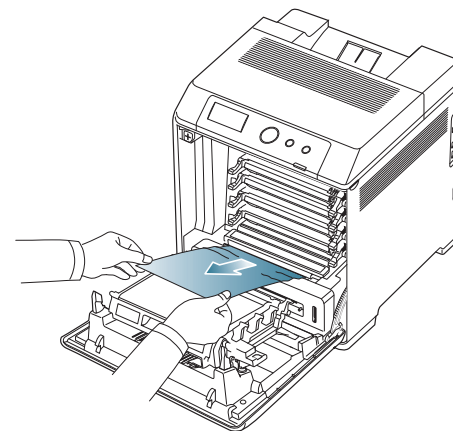
3. Полностью откройте переднюю крышку за ручку.
4. Извлеките замятую бумагу, как показано на рисунке. Во избежание разрыва бумаги вытягивайте ее осторожно и медленно.



-  Не прикасайтесь к зеленой поверхности, барабану или передней части картриджа руками или какими-либо предметами. Во избежание касания указанных частей картриджа держите картридж за ручку.
- Действуйте осторожно, чтобы не поцарапать поверхность транспортной ленты.
- Если передняя крышка будет открытой в течение нескольких минут, барабан регулировки изображения подвергнется воздействию света. Это может привести к его повреждению. Если установку по той или иной причине необходимо прервать, закройте переднюю крышку.

5. Для того чтобы возобновить печать, закройте переднюю крышку.

 Если передняя крышка закрыта неплотно, устройство работать не будет.

В области термофиксатора

 При работе область термофиксатора сильно нагревается. При извлечении бумаги из устройства соблюдайте осторожность.

1. Откройте верхнюю крышку.

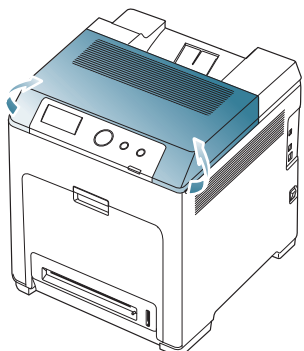

2. Откройте внутреннюю крышку за ручку.

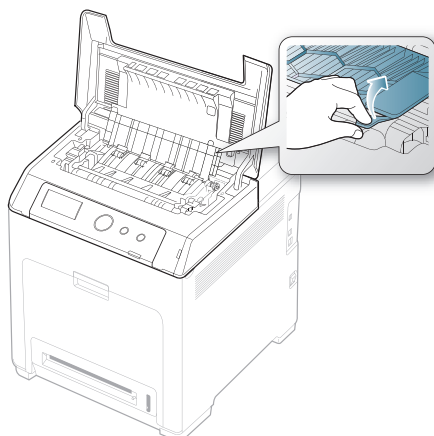

 Не прикасайтесь к термофиксатору под внутренней крышкой. Он очень горячий и может вызвать ожоги! Температура работы термофиксатора — 180 °С. При извлечении бумаги из устройства соблюдайте осторожность.

3. Для удаления замятой бумаги поднимите рычаг прижимного устройства, чтобы ослабить давление нагревателя термофиксатора, и аккуратно извлеките замятую бумагу.

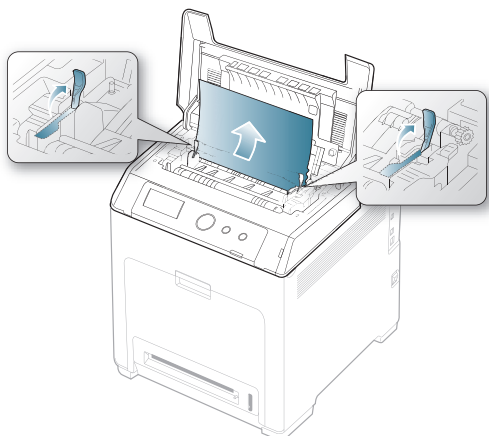

4. Надавите на рычаг прижимного устройства, чтобы установить нагреватель на место.

5. Закройте внутреннюю крышку.
6. После устранения замятия бумаги в этом месте проверьте, нет ли замятой бумаги в других местах.
7. Закройте верхнюю крышку. Проверьте надежность закрытия крышки.

 При неплотно закрытой верхней крышке устройство работать не будет.

Замятие бумаги в области выхода

1. Откройте и закройте переднюю крышку. Мятая бумага автоматически выталкивается из устройства.
2. Осторожно выньте бумагу из выходного лотка.

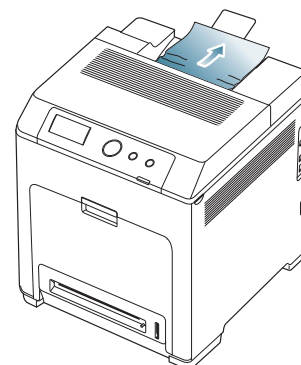

Если не удастся определить место замятия или бумага извлекается с трудом, не вынимайте ее, а обратитесь к разделу «В области термофиксатора» на стр. 85.

3. Откройте и закройте переднюю крышку, чтобы возобновить печать.

 Если передняя крышка закрыта неплотно, устройство работать не будет.

Замятие в области блока двусторонней печати

1. Полностью откройте переднюю крышку за ручку.

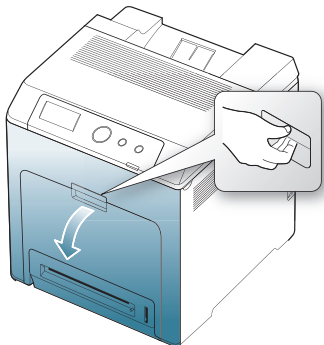

 Действуйте осторожно, чтобы не поцарапать поверхность транспортной ленты.

2. Нажмите на зеленую рукоятку для освобождения транспортной ленты. Удерживая транспортную ленту за ручку, извлеките ее из принтера.

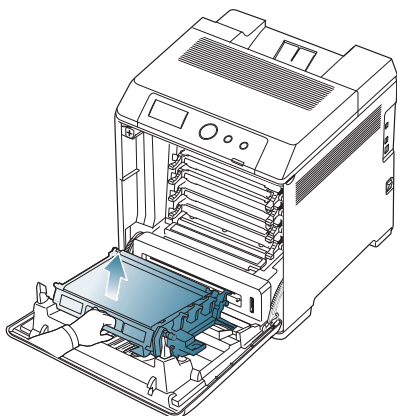

3. Извлеките замятую бумагу, как показано на рисунке. Во избежание разрыва бумаги вытягивайте ее осторожно и медленно.

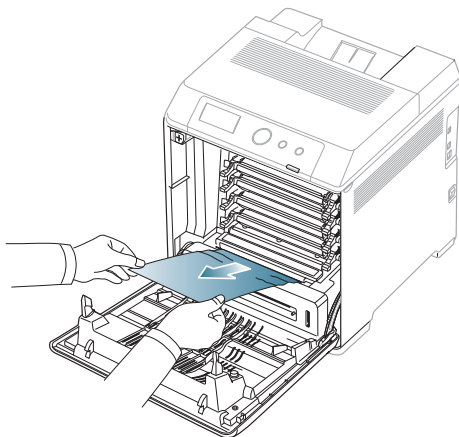

4. Удерживая новую транспортную ленту за ручку, вставьте ее в пазы на внутренней стороне передней крышки.

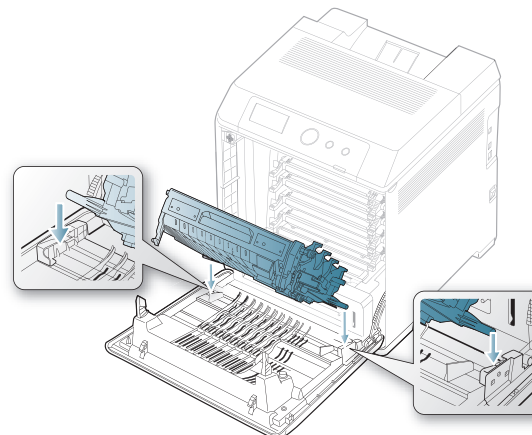

5. Опускайте транспортную ленту, пока она не будет плотно установлена параллельно передней крышке.

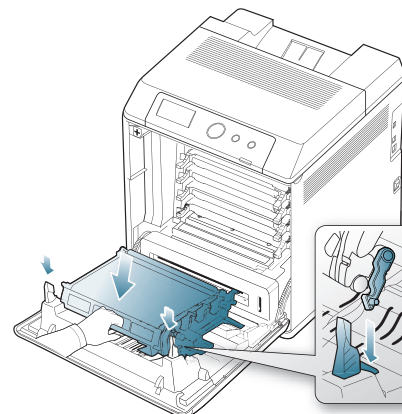

6. Для того чтобы возобновить печать, закройте переднюю крышку.

 Если передняя крышка закрыта неплотно, устройство работать не будет.

Значение сообщений на дисплее

Сообщения на дисплее панели управления содержат информацию о состоянии устройства и ошибках печати. Некоторые сообщения об ошибках содержат графическую информацию, облегчающую устранение неисправностей.

Значение сообщений на дисплее

1. При возникновении неисправности в работе устройства на дисплее выводится сообщение **Проверьте сост-е**. Нажмите **ОК**.

2. Прочитайте сообщение об ошибке для определения типа неисправности.

При выводе нескольких сообщений нажмите клавишу вверх/вниз для выделения неисправности, которую вы хотите устранить.

3. Нажмите кнопку **ОК** на панели управления.





В таблице ниже приведены объяснения этих сообщений и сведения о способах устранения неполадок.

-  • Если на дисплее все еще отображается сообщение **Проверьте сост-е**, повторите вышеуказанные шаги.
- Если сообщение отсутствует в таблице, выключите и вновь включите питание устройства и повторите попытку печати. Если проблему устранить не удалось, обратитесь в службу технической поддержки.
- Обращаясь в службу технической поддержки, сообщите специалисту текст сообщения об ошибке.
- В зависимости от модели и комплектации некоторые сообщения могут не появляться на дисплее.
- [aaa] означает код ошибки. При обращении в сервисный центр этот код поможет определить проблему.
- [sss] указывает на тип картриджа с тонером.
- [xxx] означает тип печатного материала.
- [yyy] означает лоток.
- [zzz] означает размер бумаги.

Сообщение	Значение	Рекомендуемые действия
[sss] Ош. карт. с тонером Ошибка [aaa] Откройте и закройте дверцу	Картридж с тонером установлен неправильно.	Откройте и закройте переднюю крышку. Если проблему устранить не удалось, обратитесь в службу технической поддержки.
Подг. карт. ([sss]) Подготовьте новый картридж с [sss] тонером	В картридже осталось небольшое количество тонера. Предположительный срок службы картриджа истекает.	Приготовьте новый картридж для замены. Качество печати можно временно улучшить путем перераспределения тонера. (См. «Перераспределение тонера» на стр. 81)
Замен. [sss] карт. Установите новый картридж с [sss] тонером	Предположительный срок службы картриджа почти истек.	Выберите Остановить или Продолжить , как показано на панели управления. При выборе Остановить печать прекращается. Дальнейшая печать невозможна без замены картриджа. При выборе Продолжить печать не будет остановлена, но ее качество не гарантируется. Для наилучшего качества печати замените картридж на новый при появлении этого сообщения. При дальнейшем использовании этого картриджа качество печати может сильно ухудшиться. (См. «Замена картриджа» на стр. 101)  Компания Samsung не рекомендует использовать картриджи сторонних производителей (не Samsung), повторно заправленные или отремонтированные. Компания Samsung не гарантирует качество печати при использовании картриджей стороннего производителя. В случае, если использование картриджей стороннего производителя послужило причиной поломки устройства, компания Samsung не предоставляет ремонт и обслуживание по гарантии.

Сообщение	Значение	Рекомендуемые действия
Замен. [sss] карт. Срок служ. истек Установите новый картридж с [sss] тонером	<p>Предположительный срок службы картриджа истек. Устройство прерывает операцию печати.</p> <p> Предположительный срок службы картриджа определяется средним количеством отпечатков и соответствует стандарту ISO/IEC 19798. Фактический ресурс, исчисляемый в страницах, зависит от условий эксплуатации, интервала печати, типа и размера материалов для печати. Некоторое количество тонера может оставаться в картридже, даже если появляется сообщение Замен. карт.([sss]) и принтер прекращает печать.</p>	<p>Замените картридж. (См. «Замена картриджа» на стр. 101)</p>
[sss] Несовм. карт. Несовместимый картридж с [sss] тонером. См. руководство.	<p>Установленный картридж не предназначен для данного устройства.</p>	<p>Установите оригинальный картридж с тонером производства Samsung, предназначенный для данного устройства.</p>
[sss] Картридж не установлен Картридж с [sss] тонером не установлен. Установите картридж с тонером	<p>Не установлен картридж с тонером или неправильно подключен сменный контроллер блока (CRUM) в его составе.</p>	<p>Переустановите картридж с тонером два-три раза. Если не удастся устранить проблему, значит картридж с тонером не обнаруживается. Обратитесь в службу технической поддержки.</p>
Закр. Дверцу Пров. ленту переноса.	<p>Передняя или верхняя крышка закрыта неплотно.</p>	<p>Закройте крышку до щелчка.</p>
Сбой вентилятора Ошибка [aaa] Перезагрузите	<p>Неисправность в устройстве.</p>	<p>Выключите и снова включите устройство. Если проблему устранить не удалось, обратитесь в службу технической поддержки.</p>

Сообщение	Значение	Рекомендуемые действия
Ошибка термоф. Ошибка [aaa] Перезагрузите	<p>Неисправность в устройстве.</p>	<p>Выключите и снова включите устройство. Если проблему устранить не удалось, обратитесь в службу технической поддержки.</p>
Подгот. термофикс. Подготовьте новый термофиксатор	<p>Срок службы термофиксатора заканчивается.</p>	<p>Обратитесь в службу технической поддержки.</p>
Замен. термофикс. Замените термофиксатор	<p>Закончился срок службы термофиксатора.</p>	<p>Обратитесь в службу технической поддержки.</p>
Нет термоф. Установите термофиксатор.	<p>Не установлен блок термофиксатора.</p>	<p>Обратитесь в службу технической поддержки.</p>
Зам. внизу дв. печ. Зам. сверху дв.печ.	<p>При двусторонней печати произошло замятие бумаги.</p>	<p>Устраните замятие. (См. «Замятие в области блока двусторонней печати» на стр. 86)</p>
Замят. внутри устр.	<p>Замятие бумаги в области картриджа.</p>	<p>Устраните замятие. (См. «В области термофиксатора» на стр. 85)</p>
Зам. в обл. выхода	<p>Замятие бумаги в области выхода.</p>	<p>Устраните замятие. (См. «Замятие бумаги в области выхода» на стр. 85)</p>
Ошибка [aaa] Сбой блока лазерного сканирования: [aaa] Перезагрузите	<p>Неисправность в устройстве.</p>	<p>Выключите и снова включите устройство. Если проблему устранить не удалось, обратитесь в службу технической поддержки.</p>
Неподх.темп.среды Неподход.темп. среды. Измен.температуру среды	<p>Температура помещения, в котором находится устройство, не соответствует условиям эксплуатации.</p>	<p>Перенесите устройство в помещение с соответствующей температурой. (см. в «Общие характеристики» на стр. 108)</p>
Ошибка [aaa] Сбой двигателя привода: [aaa] Обр.за поддерж.	<p>Неисправность в устройстве.</p>	<p>Выключите и снова включите устройство. Если проблему устранить не удалось, обратитесь в службу технической поддержки.</p>
Вых. лоток заполн. Вых. лоток заполн. Извлеките бумагу	<p>Выходной лоток заполнен.</p>	<p>Как только из выходного лотка будет извлечена бумага, принтер возобновит печать.</p>

Сообщение	Значение	Рекомендуемые действия
Нет бум.в МЦЛ Нет бумаги в МЦЛ. Загрузите бумагу	В многоцелевом лотке отсутствует бумага.	Загрузите бумагу в многоцелевой лоток. (См. «Многоцелевой лоток» на стр. 54)
Нет бумаги в л. [ууу] Отсутствует бумага в лотке [ууу]. Загрузите бумагу	В лотке отсутствует бумага.	Загрузите бумагу в лоток. (См. «Лоток 1 и дополнительные лотки» на стр. 53)
Замятие в МЦЛ	Замятие бумаги в многоцелевом лотке.	Устраните замятие. (См. «Замятие в многоцелевом лотке» на стр. 84)
Замятие в лотке 1	Замятие бумаги в лотке 1.	Устраните замятие. (См. «Замятие в лотке 1» на стр. 83)
Замятие в лотке 2	Замятие бумаги в лотке 2.	Устраните замятие. (См. «В дополнительных лотках» на стр. 84)
Замятие в лотке 3	Замятие бумаги в лотке 3.	Устраните замятие. (См. «В дополнительных лотках» на стр. 84)
Несоотв.бум. МЦЛ Загрузка бумаги: [zzz] [xxx] Продолжить  Отмена 	Отсутствует бумага с заданными параметрами в соответствующем многоцелевом лотке.	Загрузите бумагу с заданными параметрами в соответствующий многоцелевой лоток. (См. «Многоцелевой лоток» на стр. 54)
Несоотв.бум. Лоток [ууу] Загрузка бумаги: [zzz] [xxx] Продолжить  Отмена 	Отсутствует бумага с заданными параметрами в заданном лотке.	Загрузите бумагу с заданными параметрами в соответствующий лоток. (См. «Лоток 1 и дополнительные лотки» на стр. 53)
Зам. тормоз. ролик Установите новый тормозной ролик в лоток [ууу]	Срок службы защитного ролика.	Обратитесь в службу технической поддержки.
Зам. пылев. фильтр Установите новый комплект пылевого фильтра	Закончился срок службы набора очистки пыли.	Обратитесь в службу технической поддержки.

Сообщение	Значение	Рекомендуемые действия
Зам.картр.с тон. [ссс] Установите новый картридж с [ссс] тонером	Срок службы картриджа с тонером подходит к концу.	Замените картридж другим картриджем производства Samsung. (См. «Замена картриджа» на стр. 101)
Режим самодиагностики. ..	Двигатель принтера выполняет самодиагностику.	Подождите несколько минут.
Ошибка датчика [aaa] Перезагрузите	Отсутствует сигнал с датчика.	Выключите и снова включите устройство. Если проблему устранить не удалось, обратитесь в службу технической поддержки.
Системная ошибка Ошибка [aaa] Перезагрузите	Неисправность в устройстве.	Выключите и снова включите устройство. Если проблему устранить не удалось, обратитесь в службу технической поддержки.
Подгот.ленту перен. Подготовьте блок ленты перен. бумаги	Срок службы транспортной ленты заканчивается.	Замените транспортную ленту.
Замен.ленту перен. Срок службы истек: замените бл. ленты перен. бумаги	Закончился срок службы транспортной ленты.	Замените транспортную ленту. Установите оригинальную транспортную ленту Samsung. (См. «Замена транспортной ленты» на стр. 102)
Лот.[ууу]: нет кассеты Извлечена кассета лотка [ууу]. Вставьте правильно	Лоток закрыт неправильно.	Чтобы закрыть лоток, опустите заднюю часть лотка, выровняйте его с пазом и задвиньте его в принтер.
Неполадка лотка [ууу] Ошибка связи с лотком [ууу]	Устройство не может обнаружить дополнительные лотки.	Переустановите дополнительные лотки. Если проблему устранить не удалось, обратитесь в службу технической поддержки.

Сообщение	Значение	Рекомендуемые действия
Лоток [ууу] не устан. Лоток [ууу] не установлен	Не установлены дополнительные лотки.	Переустановите дополнительные лотки. Если проблему устранить не удалось, обратитесь в службу технической поддержки.
Несовм. лента пер. Несовм. лента перен.бум. См. руководство.	Лента переноса не подходит для данного устройства.	Установите оригинальный блок Samsung, предназначенный для вашего устройства. (См. «Замена транспортной ленты» на стр. 102)
Ошибка [aaa] Збой блока ленты переноса: [aaa] Установите блок ленты переноса.	Не установлена транспортная лента.	Установите оригинальную транспортную ленту Samsung. (См. «Замена транспортной ленты» на стр. 102)

Устранение других неполадок

В таблице перечислены некоторые неисправности и способы их устранения. Для устранения неполадок следуйте приведенным рекомендациям. Если проблему устранить не удалось, обратитесь в службу технической поддержки.

Проблемы при подаче бумаги

Состояние	Рекомендуемые действия
Замятие бумаги во время печати.	Устраните замятие. (См. «Удаление застрявшей бумаги» на стр. 83)
Листы бумаги слипаются.	<ul style="list-style-type: none"> Проверьте максимальную вместимость лотка. (См. «Характеристики материала для печати» на стр. 109) Используйте только бумагу рекомендованного типа. (См. «Характеристики материала для печати» на стр. 109) Вытащите бумагу из лотка, согните ее или расправьте. Бумага может слипаться при повышенной влажности.
Не подается несколько листов бумаги.	Возможно, в лоток загружена бумага разных типов. Загружайте бумагу только одного типа, размера и одинаковой плотности.
Бумага не подается в устройство.	<ul style="list-style-type: none"> Устраните помехи внутри устройства. Бумага загружена неправильно. Извлеките бумагу из лотка и загрузите ее правильно. В лотке слишком много бумаги. Извлеките из лотка излишки бумаги. Бумага слишком толстая. Используйте только бумагу, соответствующую требованиям для данного устройства. (См. «Характеристики материала для печати» на стр. 109)
Постоянно происходит замятие бумаги.	<ul style="list-style-type: none"> В лотке слишком много бумаги. Извлеките из лотка излишки бумаги. Для печати на специальных материалах используйте многоцелевой лоток. Используется бумага неподходящего типа. Используйте только бумагу, соответствующую требованиям для данного устройства. (См. «Характеристики материала для печати» на стр. 109) Внутри устройства скопились обрывки бумаги. Откройте переднюю крышку и удалите остатки бумаги.
Прозрачные пленки слипаются в области выхода бумаги.	Используйте только прозрачные пленки, предназначенные для лазерных принтеров. Вынимайте прозрачные пленки сразу после их выхода из устройства.
Конверты неправильно подаются в устройство.	Проверьте положение направляющих по обеим сторонам конверта.

Неполадки при печати

Состояние	Возможная причина	Рекомендуемые действия
Устройство не печатает.	На устройство не подается питание.	Проверьте подключение шнура питания. Проверьте выключатель и источник питания.
	Устройство не является устройством по умолчанию.	Установите данное устройство, как устройство используемое по умолчанию в ОС Windows.
	Проверьте наличие следующих ошибок: <ul style="list-style-type: none"> • Не закрыта передняя крышка. Закройте переднюю крышку. • Произошло замятие бумаги. Устраните замятие. (См. «Удаление застрявшей бумаги» на стр. 83) • Не загружена бумага. Загрузите бумагу. (См. «Загрузка бумаги в лоток» на стр. 53) • Не установлен картридж с тонером. Установите картридж. • Удалите защитную пленку с ленты переноса. Обратитесь к Краткое руководство по установке. • Снимите с картриджа защитную ленту. Обратитесь к Краткое руководство по установке. При возникновении системных ошибок во время печати обратитесь к представителю службы технической поддержки.	
	Неправильно подключен соединительный кабель между компьютером и устройством.	Отключите кабель устройства и подключите его еще раз.
	Соединительный кабель между компьютером и устройством неисправен.	Если возможно, подключите кабель к заведомо исправному компьютеру и напечатайте документ. Кроме того, можно попробовать подключить кабель от другого устройства.
	Указан неправильный порт.	Проверьте настройки принтера в операционной системе Windows и убедитесь, что задание печати отправляется на правильный порт. Если у компьютера несколько портов, убедитесь, что устройство подключено к нужному порту.
	Неправильно настроены параметры устройства.	Проверьте Настройка печати и убедитесь, что все параметры печати установлены правильно. (см. в «Доступ к настройкам печати» на стр. 59)
	Драйвер принтера установлен неправильно.	Переустановите программное обеспечение устройства. (См. «Установка драйвера локально» на стр. 29)

Состояние	Возможная причина	Рекомендуемые действия
	Произошел сбой в работе устройства.	Просмотрите сообщение на дисплее панели управления, чтобы выяснить, не произошла ли системная ошибка. Обратитесь в службу технической поддержки.
(Продолжение) Устройство не печатает.	Размер документа слишком велик, и на диске компьютера недостаточно свободного места, чтобы разместить задание печати.	Освободите место на диске и повторно отправьте документ на печать.
Устройство подает материалы для печати не из указанного источника бумаги.	Возможно, в Настройка печати неверно указаны параметры бумаги.	В большинстве приложений выбрать источник бумаги можно на вкладке Бумага окна Настройка печати . Правильно укажите источник бумаги. См. экран справки драйвера принтера. (см. в «Доступ к настройкам печати» на стр. 59)
Печать выполняется слишком медленно.	Задание печати слишком сложное.	Упростите страницу или измените параметры качества печати.
Половина страницы пуста.	Неправильно выбрана ориентация страницы.	Измените ориентацию страницы в используемом приложении. См. экран справки драйвера принтера.
	Фактический размер бумаги не соответствует выбранным настройкам.	Проверьте, что размер бумаги, указанный в настройках драйвера принтера, соответствует размеру бумаги, загруженной в лоток, и размеру бумаги, указанному в параметрах печати используемого приложения.

Состояние	Возможная причина	Рекомендуемые действия
На печать выводится неправильный, искаженный или неполный текст.	Кабель устройства подключен неправильно или неисправен.	Отключите и снова подключите кабель устройства. Проверьте качество печати, повторно отправив на печать документ, который ранее печатался успешно. Подключите кабель и устройство к другому, рабочему компьютеру и попробуйте вывести задание на печать. Попробуйте подключить новый кабель.
	Выбран неправильный драйвер принтера.	В меню выбора принтера приложения проверьте, выбрано ли нужное устройство.
	Сбой приложения.	Отправьте задание на печать из другого приложения.
	Сбой операционной системы.	Завершите работу Windows и перезагрузите компьютер. Выключите устройство и снова включите его.
	При работе в среде DOS настройки шрифта для принтера могут быть установлены неправильно.	Измените настройки языка. (См. «Настройка шрифта» на стр. 51)
Страницы выходят из устройства пустыми.	Неисправен картридж или закончился тонер.	Перераспределите тонер в картридже. При необходимости замените картридж с тонером.
	Файл документа может содержать пустые страницы.	Проверьте, имеются ли в файле пустые страницы.
	Неисправны какие-либо компоненты принтера (например контроллер или плата).	Обратитесь в службу технической поддержки.

Состояние	Возможная причина	Рекомендуемые действия
Файлы PDF печатаются некорректно. Некоторые фрагменты графики, текста или иллюстраций отсутствуют.	Несовместимость файла PDF с программой Acrobat.	Печать файла PDF в виде изображения позволяет правильно напечатать документ. В настройках печати Acrobat включите опцию Печатать как изображение .  Печать файла PDF в виде изображения занимает больше времени, чем обычно.
Низкое качество печати фотографий. Изображения нечеткие.	Слишком низкое разрешение фотографии.	Уменьшите размер фотографии. При увеличении размера фотографии в приложении ее разрешение снижается.
Перед началом печати вблизи выходного лотка устройства обнаруживаются испарения.	Испарения во время печати могут быть вызваны повышенной влажностью бумаги.	Это не является неисправностью. Вы можете продолжать печать.
Устройство не печатает на бумаге нестандартных размеров (например на бумаге для счетов).	Размер бумаги не соответствует размеру, указанному в настройках.	Перейдите к настройкам принтера на закладку «Бумага». Исправьте размер листа бумаги в пользовательских настройках. (см. в «Доступ к настройкам печати» на стр. 59)

Некачественная печать

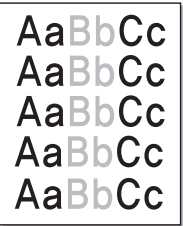
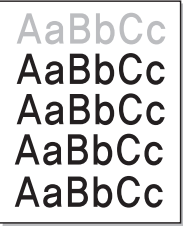
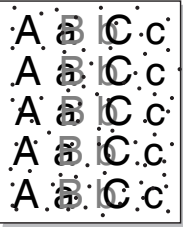

Если внутренние компоненты устройства загрязнены или бумага загружена неправильно, качество печати может заметно ухудшиться. В таблице содержатся инструкции по устранению подобных неполадок.

Состояние	Рекомендуемые действия
<p>Слишком светлое или бледное изображение</p> 	<ul style="list-style-type: none"> Вертикальные белые полосы или бледные области на странице могут означать недостаточную подачу тонера. Срок службы картриджа можно немного продлить. (См. «Перераспределение тонера» на стр. 81) Если качество печати не улучшилось, установите новый картридж с тонером. Бумага не отвечает установленным требованиям (например слишком влажная или жесткая). (См. «Характеристики материала для печати» на стр. 109) Если вся страница слишком светлая, значит, задано слишком низкое разрешение печати или включен режим экономии тонера. Настройте разрешение печати и отключите режим экономии тонера. См. экран справки драйвера принтера. Сочетание таких недостатков печати, как блеклые участки и смазывание, может указывать на необходимость очистки картриджа с тонером. (См. «Внутренняя чистка» на стр. 78) Возможно, загрязнена поверхность блока лазерного сканирования внутри устройства. (См. «Внутренняя чистка» на стр. 78)
<p>Печать на верхней половине листа менее насыщенная, чем на нижней</p> 	<p>Возможно, тонер недостаточно проникает в бумагу данного типа.</p> <ul style="list-style-type: none"> Измените параметры принтера и повторите попытку. <p>В окне Настройка печати перейдите на вкладку Бумага и выберите тип бумаги Вторичная.</p>
<p>Пятна тонера</p> 	<ul style="list-style-type: none"> Бумага не отвечает установленным требованиям (например слишком влажная или жесткая). (См. «Характеристики материала для печати» на стр. 109) Загрязнен ролик переноса. Очистите внутренние части устройства. Обратитесь в службу технической поддержки. Возможно, загрязнен механизм подачи бумаги. Обратитесь в службу технической поддержки.

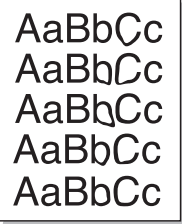
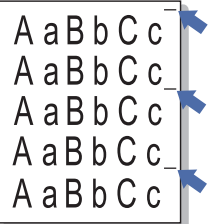
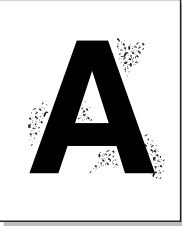
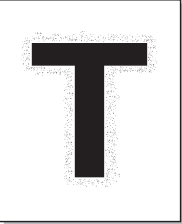
Состояние	Рекомендуемые действия
<p>Непропечатанные участки</p> 	<p>Беспорядочно расположенные на странице бледные области обычно округлой формы могут возникать по следующим причинам:</p> <ul style="list-style-type: none"> Отдельный лист бумаги непригоден для печати. Повторите печать задания. Неравномерная влажность бумаги или наличие на ее поверхности влажных пятен. Используйте бумагу другой марки. (См. «Характеристики материала для печати» на стр. 109) Некачественная партия бумаги. Иногда при производстве бумаги образуются области, отталкивающие тонер. Используйте бумагу другой марки или сорта. Настройте параметр принтера и повторите попытку. Откройте окно Настройка печати, перейдите на вкладку Бумага и выберите тип бумаги плотная бумага (см. в «Доступ к настройкам печати» на стр. 59) Если устранить неполадку не удастся, обратитесь в службу технической поддержки.
<p>Белые точки</p> 	<p>Белые точки могут появляться на странице по следующим причинам:</p> <ul style="list-style-type: none"> Бумага слишком жесткая; внутренние элементы устройства, в том числе ролик переноса, интенсивно загрязняются частицами бумаги. Очистите внутренние части устройства. (См. раздел «Внутренняя чистка» на стр. 78.). Возможно, загрязнен механизм подачи бумаги. (См. «Внутренняя чистка» на стр. 78)
<p>Вертикальные линии</p> 	<p>Черные вертикальные полосы могут появиться на странице по указанной ниже причине:</p> <ul style="list-style-type: none"> Возможно, поцарапана поверхность (барабан) картриджа. Замените картридж. (См. «Замена картриджа» на стр. 101) <p>Белые вертикальные полосы могут появиться на странице по следующей причине:</p> <ul style="list-style-type: none"> Возможно, загрязнена поверхность блока лазерного сканирования внутри устройства. (См. «Внутренняя чистка» на стр. 78)
<p>Цветной или черный фон</p> 	<p>При слишком сильном затемнении фона выполните следующие действия:</p> <ul style="list-style-type: none"> Замените бумагу менее плотной. (См. «Характеристики материала для печати» на стр. 109) Проверьте условия окружающей среды: сильное затемнение фона может быть вызвано как чрезмерно низкой влажностью, так и слишком высокой (относительная влажность выше 80 %). Замените картридж. (См. «Замена картриджа» на стр. 101)

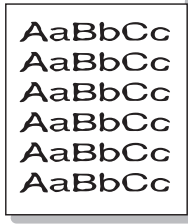
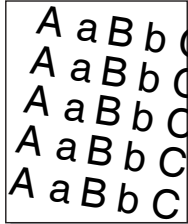
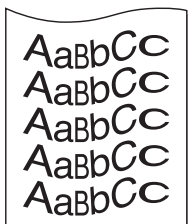
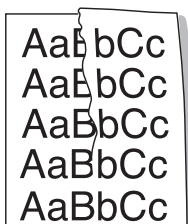
Состояние	Рекомендуемые действия
<p>Разводы тонера</p> 	<p>При разводах тонера на бумаге выполните следующие действия:</p> <ul style="list-style-type: none"> Очистите внутренние компоненты устройства. (См. «Внутренняя чистка» на стр. 78) Проверьте тип и качество бумаги. (См. «Характеристики материала для печати» на стр. 109) Замените картридж. (См. «Замена картриджа» на стр. 101)
<p>Повторяющиеся вертикальные дефекты</p> 	<p>На стороне листа, где выполнялась печать, появляются дефекты, расположенные через равные промежутки.</p> <ul style="list-style-type: none"> Возможно, поврежден картридж. Если проблему устранить не удалось, замените картридж с тонером. (См. «Замена картриджа» на стр. 101) На некоторые детали устройства мог попасть тонер. Если дефект появляется на обратной стороне листа, такая проблема должна исчезнуть после печати нескольких страниц. Поврежден блок термофиксатора. Обратитесь в службу технической поддержки.
<p>Рассеивание тонера</p> 	<p>Рассеивание тонера по фону происходит из-за того, что частицы тонера распределяются по странице случайным образом.</p> <ul style="list-style-type: none"> Возможно, бумага слишком влажная. Используйте для печати бумагу из другой пачки. Не вскрывайте пачки до начала использования, иначе бумага может впитать слишком много влаги. Если рассеивание тонера происходит на конверте, измените макет печати, чтобы не печатать на клееных швах с обратной стороны. Печать на них может привести к появлению дефектов. Если рассеивание по фону происходит на всей поверхности напечатанной страницы, измените разрешение из приложения или окна Настройка печати. (см. в «Доступ к настройкам печати» на стр. 59)
<p>Частицы тонера вокруг жирных символов и изображений</p> 	<p>Возможно, тонер недостаточно проникает в бумагу данного типа.</p> <ul style="list-style-type: none"> Измените параметры принтера и повторите попытку. <p>В окне Настройка печати перейдите на вкладку Бумага и выберите тип бумаги Вторичная.</p>

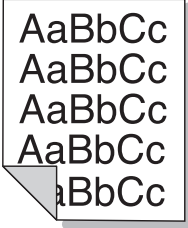
Состояние	Рекомендуемые действия
<p>Деформированные символы</p> 	<ul style="list-style-type: none"> Если символы искажены и имеют вид незакрашенных контуров, возможно, используется слишком гладкая бумага. Попробуйте выполнить печать на другой бумаге. (См. «Характеристики материала для печати» на стр. 109) Если символы искажены и текст волнообразно искривлен, возможно, блок сканирования нуждается в ремонте. Обратитесь в службу технической поддержки.
<p>Перекося страницы</p> 	<ul style="list-style-type: none"> Проверьте, правильно ли загружена бумага. Проверьте тип и качество бумаги. (См. «Характеристики материала для печати» на стр. 109) Убедитесь, что направляющие не слишком сильно или слишком слабо прижаты к стопке бумаги.
<p>Сворачивание и искривление</p> 	<ul style="list-style-type: none"> Проверьте, правильно ли загружена бумага. Проверьте тип и качество бумаги. Высокая температура и влажность могут привести к скручиванию бумаги. (См. «Характеристики материала для печати» на стр. 109) Переверните пачку бумаги в лотке. Попробуйте также повернуть бумагу в лотке на 180°.
<p>Морщинки и складки</p> 	<ul style="list-style-type: none"> Проверьте, правильно ли загружена бумага. Проверьте тип и качество бумаги. (См. «Характеристики материала для печати» на стр. 109) Переверните пачку бумаги в лотке. Попробуйте также повернуть бумагу в лотке на 180°.

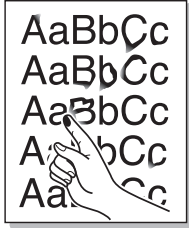
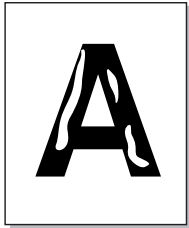
Состояние	Рекомендуемые действия
<p>Напечатанные страницы загрязнены с обратной стороны</p> 	<ul style="list-style-type: none"> • Проверьте, не просыпался ли тонер. Очистите внутренние компоненты устройства. (См. «Внутренняя чистка» на стр. 78) • Очистите ремень термофиксатора. (См. «Очистка ремня термофиксатора» на стр. 77) • Тонер заканчивается.
<p>Цветные или черные страницы</p> 	<ul style="list-style-type: none"> • Возможно, неправильно установлен картридж. Извлеките картридж и вновь установите его. • Возможно, картридж неисправен. Замените картридж. (См. «Замена картриджа» на стр. 101) • Возможно, устройство нуждается в ремонте. Обратитесь в службу технической поддержки.
<p>Незакрепленный тонер</p> 	<ul style="list-style-type: none"> • Очистите внутренние компоненты устройства. (См. «Внутренняя чистка» на стр. 78) • Проверьте тип и качество бумаги. (См. «Характеристики материала для печати» на стр. 109) • Замените картридж. (См. «Замена картриджа» на стр. 101) • Если устранить дефект не удастся, возможно, устройство нуждается в ремонте. Обратитесь в службу технической поддержки.
<p>Непропечатка символов</p> 	<p>Непропечатка символов — это появление белых участков внутри символов, которые должны быть полностью черного цвета.</p> <ul style="list-style-type: none"> • Если печать выполняется на прозрачных пленках, попробуйте использовать пленки другого типа. Из-за текстуры прозрачных пленок непропечатка символов может быть нормальным явлением. • Возможно, печать выполняется на стороне листа, не предназначенной для печати. Извлеките бумагу и переверните ее. • Возможно, бумага не соответствует установленным требованиям. (См. «Характеристики материала для печати» на стр. 109)

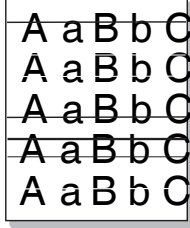
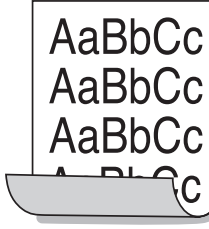
Состояние	Рекомендуемые действия
<p>Горизонтальные полосы</p> 	<p>Горизонтальные черные полосы и разводы могут появляться по указанным ниже причинам:</p> <ul style="list-style-type: none"> • Возможно, неправильно установлен картридж. Извлеките картридж и вновь установите его. • Возможно, картридж неисправен. Замените картридж. (См. «Замена картриджа» на стр. 101) • Если устранить дефект не удастся, возможно, устройство нуждается в ремонте. Обратитесь в службу технической поддержки.
<p>Сворачивание</p> 	<p>Если готовые документы скручиваются или бумага не подается в устройство, выполните следующие действия:</p> <ul style="list-style-type: none"> • Переверните пачку бумаги в лотке. Попробуйте также повернуть бумагу в лотке на 180°. • Настройте параметр принтера и повторите попытку. Откройте окно Настройка печати, перейдите на вкладку Бумага и выберите тип бумаги тонкая бумага (см. в «Доступ к настройкам печати» на стр. 59)
<p>На нескольких страницах появляется непонятное изображение, тонер плохо закрепляется на бумаге, снижается яркость печати или появляются загрязнения.</p>	<p>Возможно, устройство используется на высоте не ниже 1 000 м. Большая высота может влиять на качество печати — тонер может плохо закрепляться, изображение может быть слишком светлым. Установите для устройства правильное значение высоты. (См. «Настройка высоты» на стр. 49)</p>

Типичные проблемы при использовании PostScript

Ошибки, описанные ниже, связаны с языком PS и появляются при одновременном использовании нескольких языков принтера.

Проблема	Возможная причина	Решение
Файл PostScript не выводится на печать.	Драйвер PostScript установлен неправильно.	<ul style="list-style-type: none"> Установите драйвер PostScript. (См. «Установка драйвера локально» на стр. 29) Напечатайте страницу конфигурации и проверьте, доступен ли язык PS для печати. Если неисправность не устранена, обратитесь в службу технической поддержки.
На экран выводится сообщение об ошибке проверки лимита.	Задание печати слишком сложное.	Упростите документ или установите дополнительную память. (См. «Установка модуля памяти» на стр. 104)
Распечатывается страница ошибок PostScript.	Возможно, формат задания печати не соответствует формату PostScript.	Выберите формат PostScript для задания печати. Проверьте, не ожидает ли приложение отправки файла настройки или заголовка PostScript на устройство.
В настройках драйвера не выбран дополнительный лоток.	Драйвер принтера не настроен для работы с дополнительным лотком.	Откройте окно свойств драйвера PostScript, перейдите на вкладку Параметры устройства и в группе Настраиваемые параметры выберите для параметра «Лоток» значение Установлен .
Неправильная передача цветов при печати документа из приложения Acrobat Reader (версия 6.0 или выше) в ОС Macintosh.	Возможно, разрешение, установленное в драйвере принтера, не совпадет с разрешением, установленным в программе Acrobat Reader.	Убедитесь в том, что настройки разрешения в драйвере принтера и в программе Acrobat Reader совпадают.

Типичные проблемы в операционной системе Windows

Состояние	Рекомендуемые действия
Во время установки на экран выводится сообщение «Файл уже используется».	Закройте все приложения. Удалите все приложения из группы автозагрузки принтера, затем перезагрузите Windows. Переустановите драйвер принтера.
На экран выводятся сообщения «Общая ошибка защиты», «Ошибка OE», «Spool32» или «Недопустимая операция».	Закройте все приложения, перезагрузите Windows и повторите попытку напечатать документ.
На экран выводятся сообщения «Ошибка печати» или «Ошибка. Превышено время ожидания».	Эти сообщения могут появляться во время печати. Дождитесь завершения устройством процесса печати. Если сообщение появляется в режиме ожидания или после завершения печати, проверьте правильность подключения и наличие ошибок.



Дополнительную информацию о сообщениях об ошибках см. в руководстве пользователя ОС Microsoft Windows.

Типичные проблемы в операционной системе Linux

Состояние	Рекомендуемые действия
Устройство не печатает.	<ul style="list-style-type: none"> Проверьте, установлен ли в системе драйвер принтера. Запустите программу Unified Driver Configurator и на вкладке Printers окна Printers configuration проверьте список доступных устройств. Данное устройство должно быть в этом списке. Если это не так, запустите Add new printer wizard для настройки устройства. Проверьте, включено ли устройство. Откройте окно Printers configuration и выберите устройство в списке принтеров. Просмотрите описание устройства на панели Selected printer. Если строка состояния содержит строку «Stopped», нажмите кнопку Start. После этого устройство должно возобновить нормальную работу. Состояние «остановлено» может возникать в случае некоторых неполадок при печати. Проверьте, задан ли в приложении специальный параметр печати «-ogaw». Если параметр командной строки содержит «-ogaw», удалите его, чтобы печать выполнялась правильно. В интерфейсе программы Gimp front-end выберите пункт «Print» -> «Setup printer» и измените параметр в командной строке.
Некоторые цветные изображения печатаются как черно-белые.	<p>Это известная ошибка Ghostscript (до GNU Ghostscript версии 7.05), возникающая, когда базовое пространство цветов документа является пространством индексированных цветов и преобразуется через пространство цветов CIE. Так как в Postscript для системы уравнивания цветов используется пространство цветов CIE, необходимо обновить Ghostscript до версии GNU Ghostscript 7.06 или более поздней. Последние версии пакета Ghostscript можно найти на веб-сайте www.ghostscript.com.</p>
Цвета в некоторых цветных изображениях неожиданно меняются.	<p>Это известная ошибка Ghostscript (до GNU Ghostscript 7.xx), возникающая, когда базовое пространство цветов документа является пространством индексированных цветов RGB и преобразуется через пространство цветов CIE. В языке Postscript для системы уравнивания цветов используется пространство цветов CIE, поэтому необходимо обновить пакет Ghostscript до версии GNU Ghostscript 8.xx или более поздней. Последние версии пакета Ghostscript можно найти на веб-сайте www.ghostscript.com.</p>

Состояние	Рекомендуемые действия
	<p>Это известная проблема, возникающая в том случае, когда на цветном устройстве в 64-разрядной версии системы Linux используется пакет Ghostscript 8.51 или более ранний. Об этой проблеме сообщалось на веб-сайте bugs.ghostscript.com в статье Ghostscript Bug 688252. Она устранена в пакете AFPL Ghostscript 8.52 и более поздних версий. Для устранения этой проблемы загрузите последнюю версию пакета AFPL Ghostscript с веб-сайта http://sourceforge.net/projects/ghostscript/ и установите ее.</p>
При печати документа появляется сообщение об ошибке: «Cannot open port device file».	<p>Во время печати не следует изменять значения параметров выполняемого задания печати (например с помощью служебной программы LPR). Известные версии сервера CUPS (Common Unix Printing System — общая система печати Unix) прерывают задание печати при изменении его параметров и пытаются повторно запустить прерванное задание. Поскольку драйвер Unified Linux Driver блокирует порт устройства во время печати, после внезапного прекращения работы драйвера порт остается заблокированным и недоступным для последующих заданий печати. В этом случае попробуйте освободить порт, нажав кнопку Release port в окне Port configuration.</p>
При печати документа по сети в ОС SuSE 9.2 принтер не печатает.	<p>В версии CUPS (Common Unix Printing System), включаемой в комплект поставки ОС SuSE Linux 9.2 (cups-1.1.21), зафиксированы неполадки при печати по протоколу IPP. Вместо печати по протоколу IPP выберите печать с использованием сокетов или установите более позднюю версию CUPS (Common Unix Printing System — общая система печати Unix) (cups-1.1.22 или выше).</p>

 Дополнительную информацию о сообщениях с ошибками см. в руководстве пользователя ОС Linux.

Типичные проблемы в операционной системе Macintosh

Состояние	Рекомендуемые действия
Файлы PDF печатаются некорректно. Некоторые фрагменты графики, текста или иллюстраций отсутствуют.	Печать файла PDF в виде изображения позволяет правильно напечатать документ. В настройках печати Acrobat включите опцию Печатать как изображение .  Печать файла PDF в виде изображения занимает больше времени, чем обычно.
После печати документа задание не исчезает из очереди печати (в операционной системе Mac OS 10.3.2).	Обновите операционную систему Mac OS до версии OS 10.3.3 или выше.
В режиме печати обложки некоторые буквы не печатаются надлежащим образом.	Среда Mac OS не позволяет создавать шрифты во время печати титульной страницы. Буквы английского алфавита и цифры в режиме печати титульной страницы отображаются без искажений.
Неправильная передача цветов при печати документа из приложения Acrobat Reader (версия 6.0 или выше) в ОС Macintosh.	Убедитесь в том, что настройки разрешения в драйвере устройства и в программе Acrobat Reader совпадают.

 Для получения дополнительной информации о сообщениях об ошибках обратитесь к руководству пользователя ОС Macintosh.

Расходные материалы и дополнительные компоненты

В этой главе содержится информация по приобретению расходных материалов, дополнительных и сменных компонентов для вашего устройства.

В главу входят указанные ниже разделы.

- Порядок приобретения
- Доступные материалы
- Доступные компоненты
- Доступные сменные компоненты
- Замена картриджа
- Замена транспортной ленты

 Набор доступных компонентов может изменяться в зависимости от страны продажи. Список доступных компонентов можно получить у местного торгового представителя.

Порядок приобретения

Для заказа сертифицированных компанией Samsung расходных материалов, дополнительных и сменных компонентов обратитесь к местному представителю Samsung или к розничному продавцу, у которого вы приобрели данное устройство. Для получения информации по обслуживанию посетите сайт www.samsung.com/supplies, на котором выберите вашу страну или регион.

Доступные материалы

Перед окончанием срока службы расходных материалов для устройства можно заказать материалы следующих типов:

Тип	Средний ресурс	Наименование компонента
Стандартный ресурс^а картриджа с тонером	Средний ресурс непрерывного использования картриджа: 7000 стандартных страниц.	CLT-C609S (голубой) CLT-M609S (пурпурный) CLT-Y609S (желтый) CLT-K609S (черный)
		Регион А ^б : CLT-C6092S (голубой) CLT-M6092S (пурпурный) CLT-Y6092S (желтый) CLT-K6092S (черный)
Транспортная лента	Около 50 000 страниц	CLT-T508

а. Заявленный ресурс в соответствии со стандартом ISO/IEC 19798.

- Необходимые меры предосторожности при установке дополнительных компонентов
- Активация добавленных компонентов в свойствах принтера
- Обновление модуля памяти
- Установка беспроводной сетевой карты
- Установка жесткого диска

б. Регион А: Албания, Австрия, Бельгия, Босния, Болгария, Хорватия, Кипр, Чехия, Дания, Финляндия, Франция, Германия, Греция, Венгрия, Италия, Македония, Нидерланды, Норвегия, Польша, Португалия, Румыния, Сербия, Словакия, Словения, Испания, Швеция, Швейцария, Великобритания.

Для замены картриджа выполните следующие действия. (См. «Замена картриджа» на стр. 101)

 Срок службы картриджа зависит от установленных параметров и режима обработки заданий.

 Покупать картриджи и другие материалы следует в той стране, где было приобретено устройство. В противном случае, картриджи или другие материалы могут оказаться несовместимыми с устройством, поскольку его конфигурация в разных странах отличается.

Доступные компоненты

Вы можете приобрести и установить дополнительные компоненты для увеличения производительности и емкости устройства.

Компонент	Функция	Наименование компонента
Модуль памяти	Расширяет объем памяти устройства.	ML-MEM170: 512 Мб
Дополнительный лоток 2/3	Если в принтере часто заканчивается бумага, можно установить до двух дополнительных лотков емкостью по 500 листов каждый. Это позволяет печатать документы на материалах различных размеров и типов из разных лотков.	CLP-S775A
Жесткий диск	Расширяет возможности принтера и способы его применения.	ML-HDK425

Компонент	Функция	Наименование компонента
Беспроводной сетевой интерфейс IEEE 802.11 b/g/n^a	Позволяет включить ваш принтер в беспроводную сеть.	ML-NWA65L
Параллельный разъем IEEE1284	<p>Позволяет использовать различные интерфейсы.</p>  <ul style="list-style-type: none"> При установке драйвера принтера через интерфейс IEEE1284, компьютер может не обнаружить устройства и после установки драйвера будут доступны только базовые функции печати. Если вы хотите проверить состояние устройство или задать расширенные параметры, подключите устройство к компьютеру через порт USB или сетевой интерфейс. При использовании параллельного разъема IEEE 1284, можно не использовать кабель USB. 	ML-PAR100

а. Для некоторых стран платы беспроводной сети могут быть недоступны. Свяжитесь с местным представителем компании Samsung или обратитесь в магазин, где был приобретен принтер.

Доступные сменные компоненты

Во избежание возникновения проблем с качеством печати и подачей бумаги, возникающих из-за износа деталей, а также для обеспечения наилучшего рабочего состояния принтера необходимо заменять перечисленные ниже компоненты после печати указанного числа страниц или по истечении срока службы.

Компоненты	Средний ресурс ^а
Термофиксатор	Около 100 000 страниц
Ролик подачи (FCF)	B4 Около 100 000 страниц
Ролик подачи (MP)	Около 100 000 страниц
Ролик подачи (SCF)	Около 200 000 страниц
Вперед (SCF)	Около 200 000 страниц
Защита (FCF)	B4 Около 100 000 страниц
Трение (MP)	Около 100 000 страниц
Защита (SCF)	Около 100 000 страниц
Набор для очистки пыли	Около 100 000 страниц

а. Скорость печати зависит от операционной системы, быстродействия компьютера, используемых приложений, способа подключения, типа и размера материала для печати и сложности задания печати.

По поводу приобретения сменных компонентов обращайтесь туда, где вы купили устройство.

Настоятельно рекомендуется поручить замену компонентов уполномоченному поставщику услуг, дилеру или организации, у которой было приобретено устройство. Гарантия не распространяется на замену изнашиваемых компонентов после окончания срока их службы.

Замена картриджа

Устройство использует при печати четыре цвета и снабжено четырьмя соответствующими печатными картриджами: желтый (Y), пурпурный (M), голубой (C) и черный (K).

- Индикатор состояния и сообщение на дисплее о низком уровне тонера показывают, когда следует заменить каждый цветной картридж.

В этом случае картридж требуется заменить. При замене обратите внимание на тип применяемого в устройстве картриджа. (См. «Доступные материалы» на стр. 99)

1. Полностью откройте переднюю крышку за ручку.

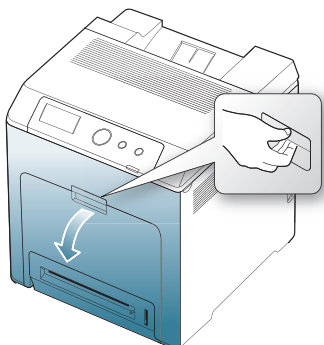

- ⚠ Не прикасайтесь руками или любыми предметами к зеленой поверхности, фотобарабану или передней части картриджа. Во избежание касания указанных частей картриджа держите картридж за ручку.
- Действуйте осторожно, чтобы не поцарапать поверхность транспортной ленты.
- Если передняя крышка будет открытой в течение нескольких минут, барабан регулировки изображения подвергнется воздействию света. Это может привести к его повреждению. Если установку по той или иной причине необходимо прервать, закройте переднюю крышку.

2. Нажмите на зеленую рукоятку для освобождения транспортной ленты. Удерживая транспортную ленту за ручку, извлеките ее из принтера.

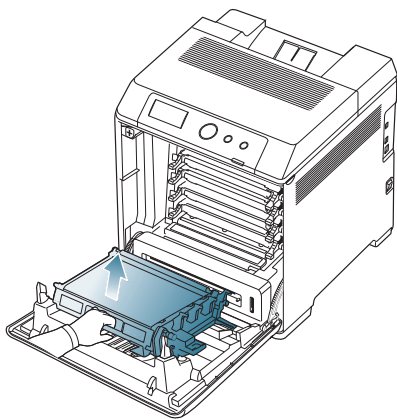

3. Возьмите пустой картридж за обе ручки и извлеките его из принтера.

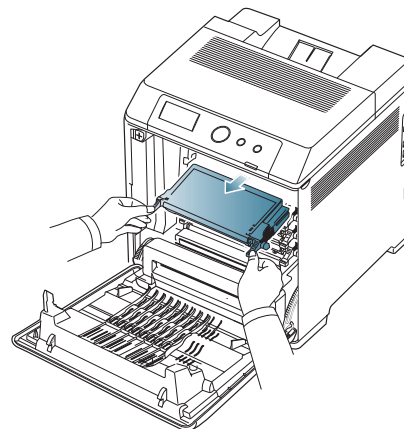

- ⚠ При открытии передней крышки не касайтесь нижней части термофиксатора (находится под панелью управления). Температура термофиксатора может быть высокой и вызвать ожог кожи.

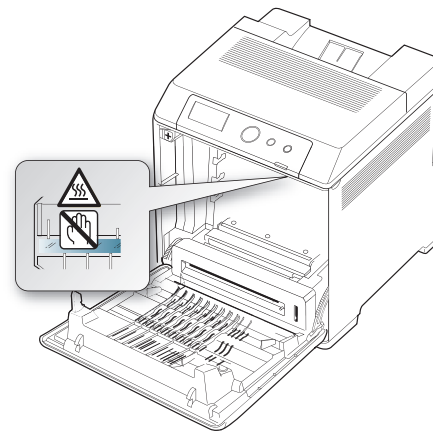

- ✍ При работе с внутренними частями устройства следует сначала извлечь транспортную ленту. В противном случае транспортная лента может быть загрязнена.

4. Распакуйте новый картридж.

- ⚠ Не вскрывайте упаковку картриджа острыми предметами (ножом, ножницами и др). При этом можно повредить поверхность картриджа.
- Во избежание повреждения картриджа не держите его на свету более нескольких минут. Если необходимо, накройте его листом бумаги для защиты от света.

5. Медленно встряхните картридж из стороны в сторону 5–6 раз, чтобы тонер в нем распределился равномерно. Это позволит получить максимальное число копий с картриджа.

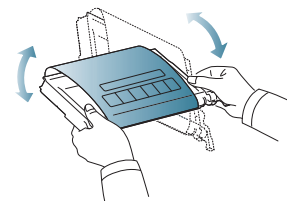

6. Положите картридж на ровную поверхность, как показано на рисунке, и удалите упаковочную бумагу, сняв клейкую ленту.



 Если тонер попал на одежду, стряхните его сухой тряпкой и выстирайте одежду в холодной воде. Под воздействием горячей воды тонер вьедается в ткань.

 Не прикасайтесь к поверхности зеленого цвета, барабану картриджа. Для этого держите его за ручку.

7. Убедитесь, что цвет печатного картриджа соответствует маркировке паза, затем возьмите картридж за ручки и вставьте его в принтер до щелчка.
8. Удерживая новую транспортную ленту за ручку, вставьте ее в пазы на внутренней стороне передней крышки.

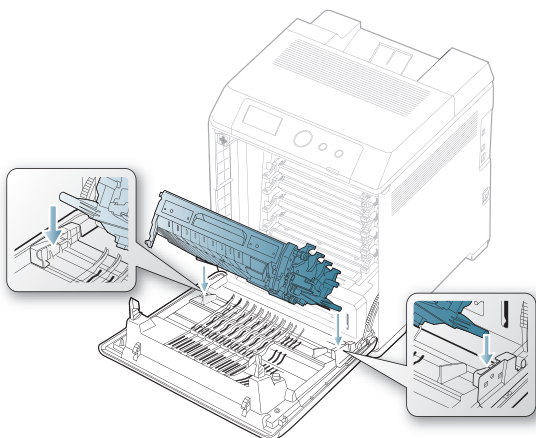

9. Опускайте транспортную ленту, пока она не будет плотно установлена параллельно передней крышке.

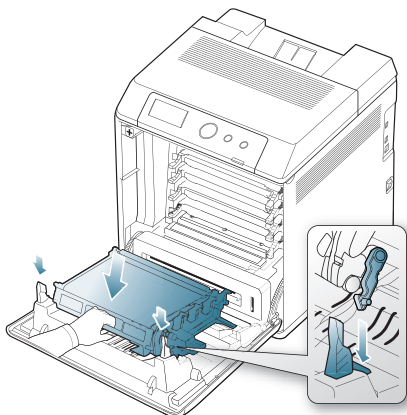

10. Закройте переднюю крышку. Убедитесь, что крышка плотно закрыта.

 Если передняя крышка закрыта неплотно, устройство работать не будет.

Замена транспортной ленты

После окончания срока службы транспортной ленты ее необходимо заменить.

- На дисплее появляется сообщение о времени замены транспортной ленты.
-  Срок службы транспортной ленты зависит от условий работы, интервалов печати, а также типа и размера материала для печати.

1. Полностью откройте переднюю крышку за ручку.

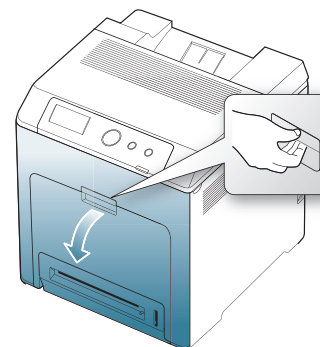

-  Не прикасайтесь руками или любыми предметами к зеленой поверхности, фотобарабану или передней части картриджа. Во избежание касания указанных частей картриджа держите картридж за ручку.
- Действуйте осторожно, чтобы не поцарапать поверхность транспортной ленты.
- Если передняя крышка будет открытой в течение нескольких минут, барабан регулировки изображения подвергнется воздействию света. Это может привести к его повреждению. Если установку по той или иной причине необходимо прервать, закройте крышку.

2. Нажмите на зеленую рукоятку для освобождения транспортной ленты. Удерживая транспортную ленту за ручку, извлеките ее из принтера.

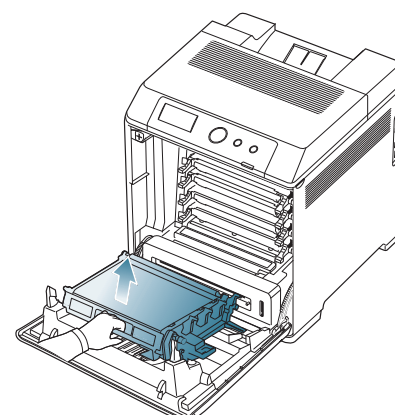

3. Извлеките новую транспортную ленту из упаковки.
4. Удалите бумажную обертку с транспортной ленты.

-  Не вскрывайте упаковку острыми предметами (ножом, ножницами и др). При этом можно повредить поверхность транспортной ленты.
- Действуйте осторожно, чтобы не поцарапать поверхность транспортной ленты.

5. Удерживая новую транспортную ленту за ручку, вставьте ее в пазы на внутренней стороне передней крышки.

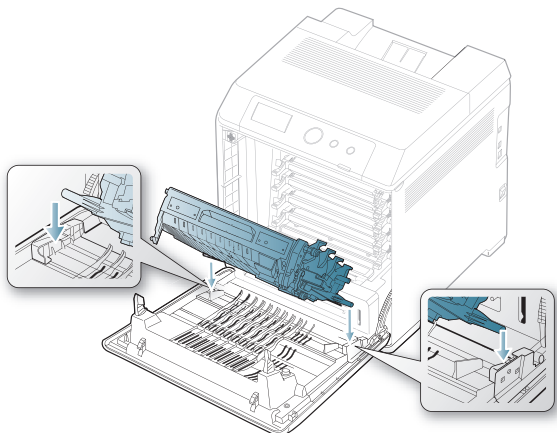

6. Опускайте транспортную ленту, пока она не будет плотно установлена параллельно передней крышке.

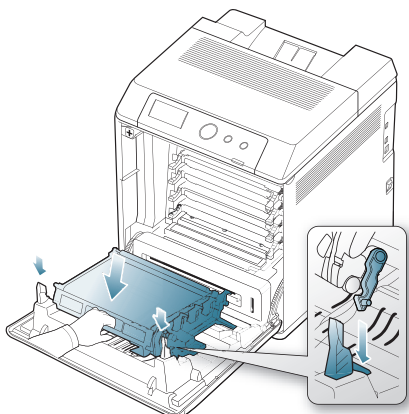

7. Для того чтобы возобновить печать, закройте переднюю крышку.

 Если передняя крышка закрыта неплотно, устройство работать не будет.

Необходимые меры предосторожности при установке дополнительных компонентов

- Отключите шнур питания.
Запрещается открывать крышку платы управления при включенном питании.
Во избежание поражения электрическим током всегда отключайте шнур питания при установке или снятии ЛЮБОГО внутреннего или внешнего компонента.
 - Снимите заряд статического электричества.
Плата управления и внутренние дополнительные компоненты (плата сетевого интерфейса, модули памяти) подвержены воздействию статического электричества. Перед установкой или извлечением внутренних компонентов снимите заряд статического электричества с тела, прикоснувшись к металлическому предмету (например к задней металлической пластине любого устройства, подключенного к розетке с заземлением). Если вы отходили от места проведения работ до завершения установки, повторно снимите статический заряд.
 - Активация добавленных компонентов в свойствах принтера PS.
После установки компонентов, например дополнительного лотка, пользователи драйвера PS должны выполнить дополнительные настройки. Откройте окно настроек принтера PS и активируйте добавленные компоненты.
-  При установке компонентов батарея, находящаяся внутри устройства, является служебным компонентом. Не заряжайте ее самостоятельно.
Установка батареи неправильного типа может привести к взрыву. Утилизация использованных батарей должна производиться в соответствии с инструкциями.

Активация добавленных компонентов в свойствах принтера

Чтобы использовать установленные компоненты, их нужно выбрать в окне свойств драйвера принтера.

1. Установка драйвера. (См. «Установка драйвера локально» на стр. 29 или «Установка драйвера сетевого устройства для проводной сети» на стр. 34)
2. В Windows 2000 последовательно выберите пункты **Настройка** и **Принтеры**.
 - В Windows XP/2003 выберите пункт **Принтеры и факсы**.
 - В Windows 2008/Vista выберите **Панель управления > Оборудование и звук > Принтеры**.
 - В Windows 7 выберите пункт **Панель управления > Оборудование и звук > Устройства и принтеры**.
 - В Windows Server 2008 R2 выберите **Панель управления > Оборудование > Устройства и принтеры**.
3. В Windows 2000, XP, 2003, 2008 и Vista дважды щелкните на значке устройства.
В Windows 7 и Windows Server 2008 R2 щелкните по значку устройства правой кнопкой мыши и в контекстном меню выберите пункт **Просмотр очереди печати**.
4. Выберите драйвер PostScript вашего устройства и выполните по нему щелчок правой кнопкой мыши, чтобы открыть окно **Свойства**.
5. В окне параметров драйвера принтера выберите **Параметры устройства**.
6. Выполните необходимые настройки в окне параметров драйвера принтера.
7. Нажмите кнопку **ОК**.

Обновление модуля памяти

Устройство оборудовано разъемом под модуль памяти DIMM. В него можно установить дополнительный модуль памяти. см. в «Доступные компоненты» на стр. 99.

Установка модуля памяти

1. Выключите устройство и отсоедините все шнуры.
2. Откройте крышку платы управления. Открутите винт, затем слегка приподнимите крышку и потяните направо.

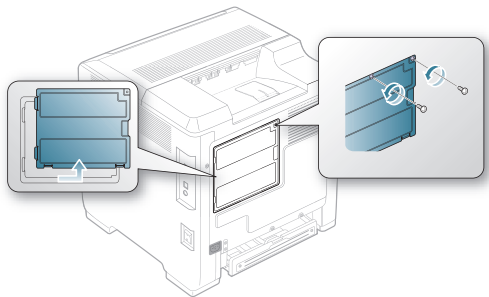

3. Достаньте новый модуль памяти из пластиковой упаковки.
4. Удерживая модуль памяти за края, установите его в разъем под наклоном около 30 градусов. Убедитесь, что пазы на модуле памяти совпадают с пазами разъема.

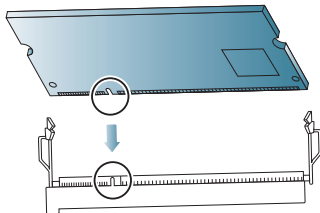

 Выемки и вырезы, показанные выше, необязательно совпадают с теми, которые присутствуют на реальных модулях памяти и в разъеме.

5. Осторожно вставьте модуль памяти в разъем до щелчка.

 Не нажимайте сильно на модуль памяти, иначе он может быть поврежден. Если модуль не устанавливается в разъем, аккуратно повторите описанные действия.

6. Установите на место крышку платы управления и зафиксируйте крышку винтом.

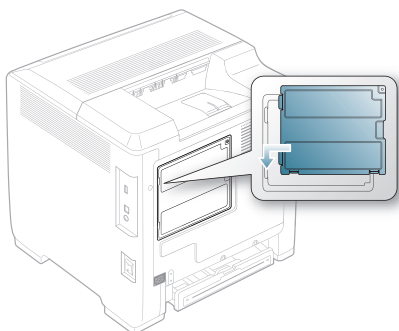

7. Отключите и заново подключите шнур питания и кабель устройства. Включите устройство.

Установка беспроводной сетевой карты

Принтер оснащен сетевым интерфейсом, позволяющим использовать его в локальной сети. Кроме того, можно приобрести беспроводную сетевую карту, которая дает возможность использовать принтер в беспроводной сети.

Вы можете получить информацию о заказе дополнительной беспроводной сетевой карты. (См. «Доступные компоненты» на стр. 99)

Установка беспроводной сетевой карты

1. Выключите устройство и отсоедините все шнуры.
2. Откройте крышку платы управления. Открутите винт, затем слегка приподнимите крышку и потяните направо.

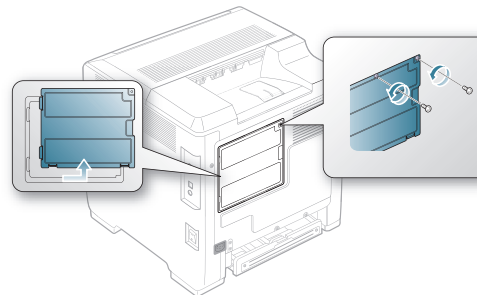

3. Снимите панель-заглушку с устройства с помощью твердого и тонкого инструмента, например отвертки.

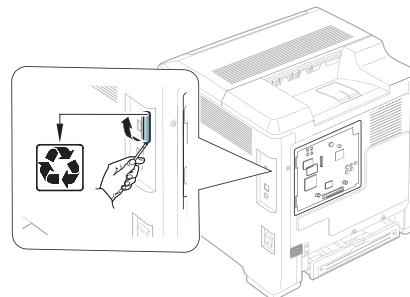

4. Достаньте новую карту беспроводной связи из пластикового пакета.
5. Установите беспроводную сетевую карту в направляющую и совместите разъем на карте с разъемом на плате управления. Задвиньте карту так, чтобы она вошла в разъем до конца.

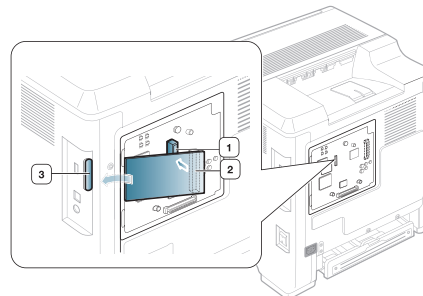

- 1 Разъем беспроводной сетевой платы
- 2 Беспроводная сетевая плата
- 3 Направляющая для беспроводной сетевой карты

- Установите на место крышку платы управления и зафиксируйте крышку винтом.

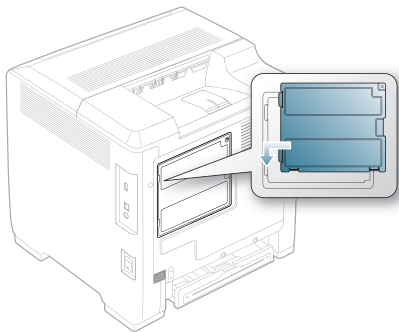

- Отключите и заново подключите шнур питания и кабель устройства. Включите устройство.
- Настройка сетевого окружения беспроводной сети. (см. в «Настройка беспроводной сети» на стр. 39)

Установка жесткого диска

Жесткий диск принтера позволяет пересылать данные с компьютера для организации очереди печати принтера. Это снижает рабочую нагрузку на компьютер. Кроме того, наличие жесткого диска позволяет использовать дополнительные возможности печати, например, сохранение задания печати на жестком диске, подтверждение печати и печать конфиденциальных документов.

Информация по заказу предоставлена для дополнительного жесткого диска. (См. «Доступные компоненты» на стр. 99)

Установка жесткого диска

- Выключите устройство и отсоедините все шнуры.
- Откройте крышку платы управления. Открутите винт, затем слегка приподнимите крышку и потяните направо.

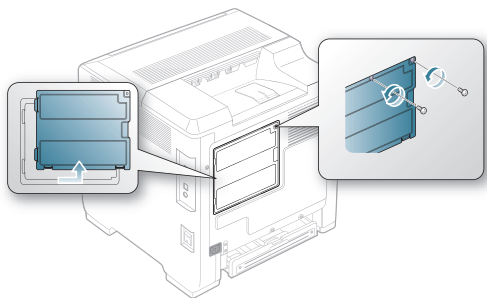

- Достаньте новый жесткий диск из пластикового пакета.

- Совместите разъем жесткого диска с разъемом на плате управления. Вставьте разъем жесткого диска в разъем на плате управления до щелчка.

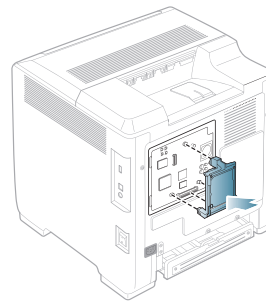

- Затяните винты, поставляемые в комплекте с жестким диском.

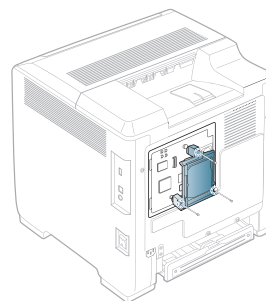

- Отключите и заново подключите шнур питания и кабель устройства. Включите устройство.
- Необходимо активировать новый жесткий диск в параметрах драйвера. (См. «Активация добавленных компонентов в свойствах принтера» на стр. 103)

Печать с использованием дополнительного жесткого диска

После установки дополнительного жесткого диска можно использовать расширенные функции печати, такие как сохранение или буферизация заданий принтера на жестком диске, проверка заданий и указание печати личного задания в окне свойств принтера.

Когда файлы сохранены на жестком диске, можно легко распечатать или удалить их с помощью панели управления принтера.

Сохранение заданий печати

Задания печати можно сохранять на установленном жестком диске.

- Откройте документ, который необходимо распечатать.
- Выберите пункт **Печать** в меню «Файл». Откроется окно **Печать**.
- Выберите устройство из списка **Выберите принтер**.
- Нажмите **Свойства** или **Настройки**.
- Откройте вкладку **Дополнительно** и выберите **Параметры задания**.
- Выберите нужный режим печати из выпадающего списка. (См. «Использование справки» на стр. 65)
- Введите имя пользователя и имя файла.
- Нажимайте кнопку **ОК**, пока не появится окно **Печать**.
- Нажмите **ОК** или **Печать**, чтобы начать печать.

Печать или удаление сохраненного задания

Вы можете выводить на печать или удалять сохраненные на жестком диске задания.

1. Нажмите кнопку  на панели управления.
2. С помощью стрелок вверх или вниз выделите пункт **Управл. заданиями** и нажмите кнопку **ОК**.
3. С помощью стрелок вверх/вниз выделите пункт **Сохраненное задание** и нажмите кнопку **ОК**.
4. Нажимайте стрелку влево/вправо, пока не отобразится нужное имя пользователя и имя файла, и нажмите кнопку **ОК**.

 Если выбранный файл является конфиденциальным, введите четырехзначный пароль.

Для ввода цифр нажимайте стрелки вверх и вниз, а для перемещения между цифрами — влево и вправо. Завершив ввод пароля, нажмите кнопку **ОК**.

При вводе неверного пароля появится сообщение **Неверный пароль**. Введите правильный пароль.

5. С помощью стрелок вверх или вниз выделите нужный параметр и нажмите кнопку **ОК**.
 - **Печать**: вы можете распечатать сохраненное задание.
 - **Удалить**: вы можете удалить сохраненное задание.
6. Когда на экране появится **Да**, нажмите кнопку **ОК**.

Управление активной очередью заданий печати

Все задания, находящиеся в очереди печати, перечислены в активной очереди печати в порядке их отправки на принтер. Пока не началась печать, задание можно удалить из очереди или передвинуть его вперед.

1. Нажмите кнопку  на панели управления.
2. С помощью стрелок вверх или вниз выделите пункт **Управл. заданиями** и нажмите кнопку **ОК**.
3. С помощью стрелок вверх или вниз выделите пункт **Текущее задание** и нажмите кнопку **ОК**.
4. Нажимайте стрелку влево/вправо, пока не отобразится нужное имя пользователя и имя файла, и нажмите кнопку **ОК**.

 Если выбранный файл является конфиденциальным, введите четырехзначный пароль.

Для ввода цифр нажимайте стрелки вверх и вниз, а для перемещения между цифрами — влево и вправо. Завершив ввод пароля, нажмите кнопку **ОК**.

При вводе неверного пароля появится сообщение **Неверный пароль**. Введите правильный пароль.

5. С помощью стрелок вверх или вниз выделите нужный параметр и нажмите кнопку **ОК**.
 - **Отмена**: вы можете удалить файл из очереди печати.
 - **Повысить приоритет**: выберите документ в активной очереди печати и передвиньте его ближе к началу очереди.
 - **Вне очереди**: задание, печать которого запланирована на определенное время, можно распечатать немедленно. В этом случае выполнение текущего задания приостанавливается и печатается выбранное задание. Эта функция доступна в том случае, если печать задания запланирована на более позднее время.

 Пункт **Вне очереди** отображается только при выборе задания для печати в режиме **Расписание печати**.

6. Когда на экране появится **Да**, нажмите кнопку **ОК**.

Наложения

Наложение — это текст или изображение, которое хранится на жестком диске принтера в виде файла особого формата. Наложения могут печататься вместе с любым документом.

Создание файлов форм

1. Откройте или создайте документ, содержащий текст или изображение для нового наложения.
2. Для сохранения документа в качестве наложения откройте окно **Настройка печати**. (см. в «Доступ к настройкам печати» на стр. 59)
3. Перейдите на вкладку **Дополнительно** и выберите **Дополнительно**.
4. В окне **Дополнительные параметры вывода** нажмите **Сохранить как форму для наложения**.
5. Щелкните **Поиск**.
6. В окне **Имя файла** введите имя длиной не более восьми знаков. Укажите путь к файлу и нажмите **Сохранить**.
7. Нажимайте кнопку **ОК** или **Печать**, пока окно **Печать** не закроется.
8. В окне запроса на сохранение нажмите кнопку **Да**.
Файл не выводится на печать. Вместо этого он сохраняется на жестком диске компьютера.

 При выборе **Нет** устройство печатает наложение без его сохранения.

9. В окне запроса на сохранение нажмите кнопку **Да**.

 Размер наложения должен совпадать с размером документа, выводимого на печать.

Файловая Политика

Можно генерировать имя файла перед выполнением задания через жесткий диск. Если на жестком диске уже существует файл с таким именем, то его можно будет переименовать или перезаписать.

1. Нажмите кнопку  на панели управления.
2. С помощью стрелок вверх или вниз выделите пункт **Управл. заданиями** и нажмите кнопку **ОК**.
3. С помощью стрелок вверх или вниз выделите пункт **Политика файлов** и нажмите кнопку **ОК**.
4. С помощью стрелок вверх или вниз выделите нужный параметр и нажмите кнопку **ОК**.
 - **Переименовать**: если на жестком диске уже существует файл с таким именем, то при сохранении будет использовано отличающееся, автоматически запрограммированное имя.
 - **Перезаписать**: можно установить автоматическое удаление предыдущего задания с жесткого диска при сохранении нового задания.
5. Нажмите кнопку **ОК**.

Удаление остаточных данных изображений

Функция ImageOverwrite является мерой безопасности, разработанной для тех пользователей, которые озабочены возможностью несанкционированного доступа и снятия копий с секретных или личных документов.

1. Нажмите кнопку  на панели управления.
2. С помощью стрелок вверх или вниз выделите пункт **Управл. заданиями** и нажмите кнопку **ОК**.
3. С помощью стрелок вверх или вниз выделите пункт **Перезапись изобр.** и нажмите кнопку **ОК**.
4. С помощью стрелок вверх или вниз выделите нужный параметр и нажмите кнопку **ОК**.
 - **Автомат.** : все остаточные данные изображений будут удаляться сразу после завершения каждого задания.
 - **Вручную** : этот параметр после включения позволяет системному администратору удалять «по требованию» все действительные данные изображений, оставшиеся на жестком диске. Все существующие задания будут удалены независимо от статуса, поступление новых будет приостановлено на время перезаписи.
5. Нажмите стрелку влево/вправо, чтобы назначить **Вкл** или **Выкл** для функции **Автоматич.**
Нажмите стрелку влево/вправо, чтобы назначить **Включить** или **Отключить** для функции **Вручную**.

 При включении функции **Вручную** устройство запросит подтверждение немедленного начала перезаписи. Нажмите стрелку влево/вправо, чтобы выбрать **Да** или **Нет**. При выборе **Да** перезапись **Вручную** запустится сразу после выбора **Да**. При выборе **Нет** функция будет активирована.
6. Нажмите кнопку **ОК**.

Технические характеристики

В данной главе содержатся сведения о технических характеристиках устройства и его различных функциях.

Глава включает следующие разделы.

- Общие характеристики
- Характеристики материала для печати

Общие характеристики

 Технические характеристики могут быть изменены без предварительного уведомления. Информацию об изменениях см. на веб-сайте www.samsung.com/printer.

Элементы		Описание
Размеры	Ширина x длина x высота	446 x 481 x 464 мм без дополнительного лотка
Плотность бумаги	Устройство с расходными материалами	30,4 кг
Уровень шума ^a	Режим готовности	35 дБ(А)
	Режим печати	54 дБ(А)
Температура	Эксплуатация	от 10 до 32,5 °C
	Хранение (в упаковке)	от -20 до 40 °C
Относительная влажность	Эксплуатация	от 20 до 80%
	Хранение (в упаковке)	от 0 до 95%
Номинальная мощность ^b	Модели 110 В	110 — 127 В переменного тока
	Модели 220 В	220 — 240 В переменного тока
Потребляемая мощность	Обычный режим работы	менее 750 Вт·ч
	Режим готовности	менее 60 Вт·ч
	Режим энергосбережения	менее 8 Вт·ч
	Выключенное состояние	менее 1 Вт·ч
Беспроводная ^c	Модуль	ML-NWA65L

a. Уровень звукового давления, согласно ISO 7779. Тестовая конфигурация: обычные условия установки, бумага размера A4, односторонняя печать.

b. Точные величины напряжения (В), частоты (Гц) и типа тока (А) см. на этикетке на корпусе устройства.

c. Дополнительное устройство

Характеристики материала для печати

Тип	Формат	Размеры	Вес материала для печати ^a /Емкость ^b	
			лоток 1 и дополнительные лотки	многоцелевой лоток
Обыкновенная бумага	Letter	216 x 279 мм	От 66 до 90 г/м ² • 500 листов бумаги плотностью 80 г/м ²	От 66 до 90 г/м ² • 100 листов бумаги плотностью 80 г/м ²
	Legal	216 x 356 мм		
	US Folio	216 x 330 мм		
	A4	210 x 297 мм		
	Oficio	216 x 343 мм		
	JIS B5	182 x 257 мм	От 66 до 90 г/м ² • 250 листов бумаги плотностью 80 г/м ²	От 66 до 90 г/м ² • 50 листов бумаги плотностью 80 г/м ²
	ISO B5	176 x 250 мм		
	Executive	184 x 267 мм		
	A5	148 x 210 мм	Не используется в лотке 1 / дополнительных лотках.	
	Statement	140 x 216 мм		
A6	105 x 148 мм			
Конверт	Конверт Monarch	98 x 191 мм	Не используется в лотке 1 / дополнительных лотках.	От 75 до 90 г/м ² • 10 листов
	Конверт No.10	105 x 241 мм		
	Конверт DL	110 x 220 мм		
	Конверт C5	162 x 229 мм		
	Конверт C6	114 x 162 мм		
	Конверт No.9	98 x 225 мм		
	Конверт размера 6 3/4	92 x 165 мм		
Тонкая бумага	См. раздел об обыкновенной бумаге	См. раздел об обыкновенной бумаге	От 60 до 65 г/м ² • 500 листов	От 60 до 65 г/м ² • 100 листов
Толстая бумага	См. раздел об обыкновенной бумаге	См. раздел об обыкновенной бумаге	От 91 до 105 г/м ² • 350 листов	От 91 до 105 г/м ² • 40 листов
Плотная бумага	См. раздел, посвященный обычной бумаге	См. раздел, посвященный обычной бумаге	От 106 до 120 г/м ² • 350 листов	От 106 до 120 г/м ² • 40 листов
Сверхплотная	См. раздел об обыкновенной бумаге	См. раздел об обыкновенной бумаге	От 121 до 163 г/м ² • 100 листов	От 121 до 163 г/м ² • 10 листов
Прозрачная пленка	См. раздел об обыкновенной бумаге	См. раздел об обыкновенной бумаге	Не используется в лотке 1 / дополнительных лотках.	От 138 до 146 г/м ² • 10 листов
Наклейки ^c	См. раздел об обыкновенной бумаге	См. раздел об обыкновенной бумаге		От 120 до 150 г/м ² • 10 листов
Картон	A6	105 x 148 мм		от 171 до 220 г/м ² • 1 листов

Тип	Формат	Размеры	Вес материала для печати ^a /Емкость ^b	
			лоток 1 и дополнительные лотки	многоцелевой лоток
Минимальный размер (нестандартный)		76 x 127 мм	От 60 до 163 г/м ²	
Максимальный размер (нестандартный)		216 x 356 мм		

a. При использовании материала плотностью более 163 г/м² загружайте бумагу в многоцелевой лоток по одному листу.

b. Максимальная емкость зависит от толщины и плотности материалов, а также от условий окружающей среды.

c. Гладкость: 100–250 (по Шеффилду)

Contact SAMSUNG worldwide

If you have any comments or questions regarding Samsung products, contact the Samsung customer care center.

Country/Region	Customer Care Center	Web Site
ALBANIA	42 27 5755	
ARGENTINE	0800-333-3733	www.samsung.com
ARMENIA	0-800-05-555	
AUSTRALIA	1300 362 603	www.samsung.com
AUSTRIA	0810-SAMSUNG (7267864, € 0.07/min)	www.samsung.com
AZERBAIJAN	088-55-55-555	
BAHRAIN	8000-4726	www.samsung.com
BELARUS	810-800-500-55-500	
BELGIUM	02-201-24-18	www.samsung.com/be (Dutch) www.samsung.com/be_fr (French)
BOSNIA	05 133 1999	
BRAZIL	0800-124-421 4004-0000	www.samsung.com
BULGARIA	07001 33 11	www.samsung.com
CANADA	1-800-SAMSUNG (726-7864)	www.samsung.com
CHILE	800-SAMSUNG (726-7864)	www.samsung.com
CHINA	400-810-5858	www.samsung.com
COLOMBIA	01-8000112112	www.samsung.com
COSTA RICA	0-800-507-7267	www.samsung.com
CROATIA	062 SAMSUNG (062 726 7864)	www.samsung.com
CZECH REPUBLIC	800-SAMSUNG (800-726786) Samsung Zrt., česká organizační složka, Oasis Florenc, Sokolovská394/17, 180 00, Praha 8	www.samsung.com
DENMARK	70 70 19 70	www.samsung.com
DOMINICA	1-800-751-2676	www.samsung.com
ECUADOR	1-800-10-7267	www.samsung.com
EGYPT	0800-726786	www.samsung.com
EIRE	0818 717100	www.samsung.com
EL SALVADOR	800-6225	www.samsung.com
ESTONIA	800-7267	www.samsung.com
FINLAND	030-6227 515	www.samsung.com
FRANCE	01 48 63 00 00	www.samsung.com
GERMANY	01805 - SAMSUNG (726-7864 € 0,14/min)	www.samsung.com
GEORGIA	8-800-555-555	

Country/Region	Customer Care Center	Web Site
GREECE	IT and Mobile : 80111-SAMSUNG (80111 7267864) from land line, local charge/ from mobile, 210 6897691 Cameras, Camcorders, Televisions and Household Appliances From mobile and fixed 2106293100	www.samsung.com
GUATEMALA	1-800-299-0013	www.samsung.com
HONDURAS	800-27919267	www.samsung.com
HONG KONG	(852) 3698-4698	www.samsung.com/hk www.samsung.com/hk_en/
HUNGARY	06-80-SAMSUNG (726-7864)	www.samsung.com
INDIA	3030 8282 1800 3000 8282	www.samsung.com
INDONESIA	0800-112-8888 021-5699-7777	www.samsung.com
IRAN	021-8255	www.samsung.com
ITALY	800-SAMSUNG (726-7864)	www.samsung.com
JAMAICA	1-800-234-7267	www.samsung.com
JAPAN	0120-327-527	www.samsung.com
JORDAN	800-22273	www.samsung.com
KAZAKHSTAN	8-10-800-500-55-500 (GSM:7799)	www.samsung.com
KOSOVO	+381 0113216899	
KUWAIT	183-2255	www.samsung.com
KYRGYZSTAN	00-800-500-55-500	www.samsung.com
LATVIA	8000-7267	www.samsung.com
LITHUANIA	8-800-77777	www.samsung.com
LUXEMBURG	261 03 710	www.samsung.com
MALAYSIA	1800-88-9999	www.samsung.com
MACEDONIA	023 207 777	
MEXICO	01-800-SAMSUNG (726-7864)	www.samsung.com
MOLDOVA	00-800-500-55-500	
MONTENEGRO	020 405 888	
MOROCCO	080 100 2255	www.samsung.com
NIGERIA	080-SAMSUNG(726-7864)	www.samsung.com
NETHERLANDS	0900-SAMSUNG (0900-7267864) (€ 0,10/min)	www.samsung.com
NEW ZEALAND	0800 SAMSUNG (0800 726 786)	www.samsung.com
NICARAGUA	00-1800-5077267	www.samsung.com
NORWAY	815-56 480	www.samsung.com
OMAN	800-SAMSUNG (726-7864)	www.samsung.com
PANAMA	800-7267	www.samsung.com
PERU	0-800-777-08	www.samsung.com

Country/Region	Customer Care Center	Web Site
PHILIPPINES	1800-10-SAMSUNG (726-7864) 1-800-3-SAMSUNG (726-7864) 1-800-8-SAMSUNG (726-7864) 02-5805777	www.samsung.com
POLAND	0 801 1SAMSUNG (172678) 022-607-93-33	www.samsung.com
PORTUGAL	80820-SAMSUNG (726-7864)	www.samsung.com
PUERTO RICO	1-800-682-3180	www.samsung.com
RUMANIA	08010 SAMSUNG (08010 726 7864) only from landline, local network Romtelecom - local tariff /021 206 01 10 for landline and mobile, normal tariff.	www.samsung.com
RUSSIA	8-800-555-55-55	www.samsung.com
SAUDI ARABIA	9200-21230	www.samsung.com
SERBIA	0700 SAMSUNG (0700 726 7864)	www.samsung.com
SINGAPORE	1800-SAMSUNG (726-7864)	www.samsung.com
SLOVAKIA	0800-SAMSUNG (726-7864)	www.samsung.com
SOUTH AFRICA	0860 SAMSUNG (726-7864)	www.samsung.com
SPAIN	902-1-SAMSUNG(902 172 678)	www.samsung.com
SWEDEN	0771 726 7864 (SAMSUNG)	www.samsung.com
SWITZERLAND	0848-SAMSUNG (7267864, CHF 0.08/min)	www.samsung.com/ch www.samsung.com/ch_fr/
TADJIKISTAN	8-10-800-500-55-500	www.samsung.com
TAIWAN	0800-329-999	www.samsung.com
THAILAND	1800-29-3232 02-689-3232	www.samsung.com
TRINIDAD & TOBAGO	1-800-SAMSUNG (726-7864)	www.samsung.com
TURKEY	444 77 11	www.samsung.com
U.A.E	800-SAMSUNG (726-7864)	www.samsung.com
U.K	0330 SAMSUNG (726-7864)	www.samsung.com
U.S.A	1-800-SAMSUNG (726-7864)	www.samsung.com
UKRAINE	0-800-502-000	www.samsung.ua www.samsung.com/ua_ru
UZBEKISTAN	8-10-800-500-55-500	www.samsung.com
VENEZUELA	0-800-100-5303	www.samsung.com
VIETNAM	1 800 588 889	www.samsung.com

Глоссарий

 Представленный ниже глоссарий поможет ознакомиться с продуктом. Здесь разъясняется терминология, которая обычно используется при описании процесса печати, в том числе и в данном руководстве пользователя.

802.11

802.11 — это набор стандартов беспроводной связи в локальных сетях (WLAN), разработанный комитетом стандартизации IEEE LAN/MAN (IEEE 802).

802.11b/g/n

Стандарт 802.11b/g/n позволяет использовать одно и то же оборудование в полосе частот 2,4 ГГц. Стандарт 802.11b обеспечивает полосу пропускания до 11 Мбит/с, а 802.11n — до 150 Мбит/с. На скорость передачи данных устройств 802.11b/g/n может влиять излучение микроволновых печей, беспроводных телефонов и устройств Bluetooth.

Точка доступа

Точка доступа или беспроводная точка доступа (AP или WAP) — устройство, объединяющее беспроводные устройства связи в рамках беспроводных локальных сетей (WLAN). Оно действует как центральный передатчик и приемник радиосигналов в сети WLAN.

ADF

Автоматический податчик документов (ADF) — модуль сканирования, который автоматически подает лист оригинала, так что устройство может сразу отсканировать несколько страниц.

AppleTalk

AppleTalk — это определенный набор протоколов, разработанный компанией Apple для компьютерных сетей. Он был включен в оригинальный Macintosh (1984), а сейчас его использование ограничивается компанией Apple в пользу сетей TCP/IP.

Битовая глубина

Термин компьютерной графики, означающий число битов, которые используются для описания цвета каждого пикселя растрового изображения. Большая глубина цвета дает более широкий диапазон отдельных цветов. С возрастанием количества битов число возможных цветов становится слишком большим для карты цветов. Однобитный цвет обычно называют монохромным или черно-белым.

BMP

Растровый графический формат внутреннего использования графической подсистемы Microsoft Windows (GDI), который обычно применяется в качестве простого формата графических файлов на этой платформе.

BOOTP

Протокол начальной загрузки. Сетевой протокол, используемый для автоматического получения клиентом своего IP-адреса. Получение IP-адреса происходит во время загрузки компьютеров или операционных систем, запущенных на этих компьютерах. Серверы BOOTP назначают IP-адрес каждому сетевому клиенту из адресного пула. BOOTP дает возможность бездисковым рабочим станциям получать IP-адрес перед загрузкой какой-либо современной операционной системы.

CCD

Прибор с зарядовой связью (CCD) — устройство, обеспечивающее выполнение задания сканирования. Механизм блокировки CCD также используется для удержания модуля CCD с целью предотвращения повреждений при передвижении аппарата.

Сортировка

Сортировка — это процесс печати задания наборами по несколько копий. Если выбрана сортировка, то устройство сначала печатает полный набор, а потом дополнительные копии.

Панель управления

Панель управления — это часть корпуса, как правило, вертикальная, на которой расположены элементы управления и индикации. Обычно они находятся на передней панели устройства.

Заполнение

Печатный термин, используемый для измерения расхода тонера при печати. Например, заполнение 5 % означает, что лист A4 приблизительно на 5 % заполнен изображениями или текстом. Если копия документа или его оригинал содержит сложные изображения или большой объем текста, заполнение будет большим и соответственно возрастет расход тонера.

CSV

Значения, разделенные запятыми (CSV). Данный тип формата файлов используется для обмена данными между неродственными приложениями. Из-за применения в Microsoft Excel этот формат стал стандартом де-факто в отрасли, даже среди платформ, выпущенных другими производителями.

DADF

Дуплексный автоподатчик документов (DADF) — это модуль сканирования, который автоматически подает и переворачивает лист оригинала, так что устройство может отсканировать его с обеих сторон.

По умолчанию

Значение или параметр, которые действуют при начальной установке принтера, его перезагрузке или инициализации.

DHCP

Протокол динамической конфигурации сетевого узла (DHCP) является сетевым протоколом «клиент-сервер». Сервер DHCP предоставляет параметры конфигурации на конкретный запрос от клиента DHCP, обычно компьютеру клиента параметры требуются для подключения к сети. DHCP предоставляет также механизм назначения IP-адреса компьютеру клиента.

DIMM

Модуль памяти с двухрядным расположением выводов (DIMM) — небольшая печатная плата, предназначенная для хранения данных. DIMM хранит все данные принтера, такие как данные для печати и полученные факсы.

DLNA

Альянс цифровых домашних сетей (DLNA) — стандарт, который позволяет устройствам, подключенным к домашней сети, обмениваться информацией друг с другом.

DMPr

DMPr (Digital Media Printer) — это устройство, обеспечивающее печать в домашней сети DLNA. Печать страниц выполняется путем объединения изображений с XHTML-шаблоном.

DNS

Служба доменных имен (DNS) — система, которая хранит информацию, связанную с доменными именами в распределенной по сети базе данных, такой как Интернет.

Матричный принтер

Матричный принтер — это тип компьютерного печатающего устройства с печатающей головкой, которая перемещается над листом вперед-назад. Печать происходит, когда к бумаге прижимается пропитанная чернилами тканевая лента, почти как в печатной машинке.

DPI

Точек на дюйм (DPI) — единица измерения разрешения, используемая для сканирования и печати. В целом большее значение DPI обеспечивает более высокое разрешение, больше видимых деталей изображения и больший размер файла.

DRPD

Режим распознавания условного звонка. Функция условного звонка — это услуга телефонной компании, позволяющая использовать одну телефонную линию для работы с несколькими телефонными номерами.

Модуль двусторонней печати

Механизм для автоматического переворачивания листа бумаги, с помощью которого устройство может выполнять сканирование или печать на обеих сторонах бумаги. Принтер, оснащенный модулем двусторонней печати, может печатать на обеих сторонах бумаги в течение одного цикла печати.

Рабочая нагрузка

Рабочая нагрузка — это количество страниц в месяц, которое принтер может напечатать без ухудшения качества печати. Обычно принтер имеет ограничение технического ресурса, например количество страниц в год. Технический ресурс, как правило, определяется средним количеством отпечатков в течение срока гарантийного обслуживания. Например, при рабочей нагрузке 48 000 страниц в месяц, принимая в расчет 20 рабочих дней, предельное количество страниц в день составляет 2400.

ЕСМ

Режим исправления ошибок (ЕСМ) — необязательный режим передачи данных, имеющийся в факсимильных аппаратах или в факс-модемах класса 1. Он автоматически регистрирует и исправляет ошибки в процессе передачи факса, которые иногда возникают из-за помех в телефонной линии.

Эмуляция

Эмуляция — это техника получения при помощи одного устройства тех же результатов, что и при использовании другого.

Эмулятор дублирует функции одной системы при помощи другой системы, так что вторая система ведет себя как первая. При эмуляции стараются точно воспроизвести внешние особенности функционирования, в отличие от симуляции, при которой речь идет об абстрактной модели симулируемой системы, часто имея в виду ее внутреннее состояние.

Ethernet

Ethernet — это технология организации компьютерных сетей на основе передачи кадров, используемая при создании локальных сетей. Она определяет метод проводного подключения и передачи сигналов на физическом уровне, форматы кадров и протоколы на уровне MAC (управление доступом к среде)/канальном уровне модели OSI. Наиболее полно Ethernet характеризует стандарт IEEE 802.3. Он стал самой распространенной технологией, применяемой для организации локальных сетей начиная с 1990-х годов и по сей день.

EtherTalk

Набор протоколов, разработанный компанией Apple Computer для компьютерных сетей. Он был включен в оригинальный Macintosh (1984), а сейчас его использование ограничивается компанией Apple в пользу сетей TCP/IP.

FDI

Внешний интерфейс устройства (FDI) — это плата, устанавливаемая для подключения внешнего устройства, такого как монетоприемник или карт-ридер. Такие устройства позволяют предоставлять платные услуги печати.

FTP

Протокол передачи файлов (FTP) — широко используемый протокол для обмена файлами в любой сети, поддерживающей протокол TCP/IP (такой как Интернет или Интранет).

Термофиксатор

Часть лазерного принтера, которая фиксирует тонер на материале для печати. Состоит из нагревательного ролика и ролика давления. Нанесенный на бумагу тонер закрепляется термофиксатором путем нагревания под давлением, поэтому из лазерного принтера выходит теплая бумага.

Шлюз

Соединение между компьютерными сетями или между компьютерной сетью и телефонной линией. Является очень распространенным, так как представляет собой компьютер или сеть, которая разрешает доступ другому компьютеру или сети.

Оттенки серого

Оттенки серого соответствуют светлым и темным участкам изображения при преобразовании цветных изображений в черно-белые; различные цвета представляются разными оттенками серого.

Полутона

Тип изображения, где оттенки серого имитируются печатью точек с различной плотностью. В интенсивно закрашенных областях количество точек больше, а в более светлых — меньше.

HDD

Жесткий диск (HDD) — устройство долговременного хранения информации, в котором данные в цифровом виде хранятся на быстро вращающихся дисках с намагниченными поверхностями.

IEEE

Институт инженеров по электротехнике и радиоэлектронике (IEEE) — международная некоммерческая организация, которая занимается продвижением технологий, связанных с электричеством.

IEEE 1284

Стандарт параллельного порта 1284, который был разработан Институтом инженеров по электротехнике и радиоэлектронике (IEEE). Термин 1284-B описывает особый тип разъема на конце параллельного кабеля, который подключается к периферийному устройству (например, к принтеру).

Внутренняя сеть

Частная сеть, в которой используются протоколы Интернета, связь между узлами в сети и, возможно, общедоступная система связи, обеспечивающая защиту части информации организации или операций с ее сотрудниками. Иногда термин относится только к видимой службе, внутреннему веб-сайту.

IP-адрес

IP-адрес — уникальное число, которое используется сетевыми устройствами для идентификации и взаимодействия друг с другом по сети с использованием стандарта Internet Protocol.

IPM

Изображений в минуту (IPM) — показатель скорости принтера. Значение IPM показывает количество односторонних листов, которое принтер может напечатать за одну минуту.

IPP

Интернет-протокол печати (IPP) определяет стандартный протокол печати, а также управления заданиями печати, размерами носителя, разрешением и т. п. IPP может использоваться локально или через Интернет для сотен принтеров, он поддерживает также контроль доступа, идентификацию и шифрование данных, что значительно расширяет его возможности и обеспечивает большую безопасность при печати по сравнению с предыдущими протоколами.

IPX/SPX

IPX/SPX означает обмен пакетами в Интернете/последовательный обмен пакетами. Это сетевой протокол, используемый операционной системой Novell NetWare. Как IPX, так и SPX обеспечивают службу подключения подобно TCP/IP, при этом протокол IPX имеет сходство с IP, а SPX имеет сходство с TCP. IPX/SPX первоначально был разработан для локальных сетей (LAN) и отличается эффективностью (по производительности превышает протокол TCP/IP в LAN).

ISO

Международная организация по стандартизации (ISO) — международный орган, членами которого являются представители национальных органов стандартизации. ISO публикует промышленные и коммерческие стандарты, используемые во всем мире.

ITU-T

Международный союз электросвязи — международная организация, созданная с целью стандартизации и регулирования международных радио- и телекоммуникаций. В его основные задачи входит стандартизация, распределение радиочастот и организация мероприятий связи между разными странами, чтобы обеспечить работу международной телефонной связи. «Т» в аббревиатуре ITU-T означает телекоммуникации.

Диаграмма ITU-T №1

Стандартная тестовая диаграмма, публикуемая ITU-T для передачи документов по факсимильной связи.

JBIG

Объединенная экспертная группа по бинарным изображениям (JBIG) — стандарт сжатия изображений без потерь качества и четкости; был разработан для сжатия бинарных изображений, в частности, факсов, но может применяться также для других изображений.

JPEG

Объединенная экспертная группа по фотографии (JPEG) — наиболее распространенный стандартный метод сжатия фотографических изображений с частичной потерей качества. Этот

формат используется для хранения и передачи фотографий в Интернете.

LDAP

Облегченный протокол доступа к каталогам (LDAP) — сетевой протокол для запросов и изменений служб каталогов, работающих по протоколу TCP/IP.

LED

Светодиодный индикатор (LED) — полупроводниковый элемент, который отображает состояние устройства.

MAC-адрес

Адрес контроля доступа к среде (MAC) — уникальный идентификатор устройства, присоединенного к сетевой среде. MAC-адрес — уникальное 48-битовое число; обычно записывается в виде 12 шестнадцатеричных символов, сгруппированных попарно (например, 00-00-0c-34-11-4e). Этот адрес обычно жестко запрограммирован в плате сетевого интерфейса (NIC) ее производителем и используется, чтобы помочь маршрутизаторам найти устройство в обширных сетях.

MFP

Многофункциональный принтер (MFP) — офисное устройство, сочетающее в одном корпусе функции принтера, копировального устройства, факса, сканера и т. п.

MH

Модифицированный алгоритм Хаффмана (MH) — алгоритм сжатия данных (изображений), передаваемых факсимильными аппаратами; рекомендуется стандартом ITU-T T.4. Данный алгоритм имеет схему продольного кодирования на основе словаря кодов, оптимизированную для эффективного сжатия пустых участков. Так как большинство факсов состоит в основном из пустых участков, это позволяет свести к минимуму время передачи большинства факсов.

MMR

Модифицированный метод модификации READ (MMR) — метод сжатия данных, рекомендованный ITU-T T.6.

Модем

Устройство, модулирующее сигнал несущей частоты путем кодирования цифровой информации, а также демодулирующее такой сигнал несущей частоты путем декодирования переданной информации.

MR

Модифицированный метод READ (MMR) — метод сжатия данных, рекомендованный ITU-T T.4. Посредством метода MR кодируется первая отсканированная строка с помощью алгоритма MH. Следующая строка сравнивается с предыдущей, определяются различия между ними, затем эти различия кодируются и передаются.

NetWare

Сетевая операционная система, разработанная компанией Novell, Inc. Сначала она использовала кооперативную многозадачность для поддержки различных служб на ПК, а сетевые протоколы были основаны на первичном стеке Xerox XNS. В настоящее время NetWare поддерживает как TCP/IP, так и IPX/SPX.

OPC

Фотобарабан (OPC) — механизм, который формирует виртуальное изображение для печати с помощью лазерного луча. Обычно представляет собой цилиндр цвета ржавчины или зеленого цвета. Поверхность барабана, содержащегося в блоке формирования изображения, медленно изнашивается в ходе эксплуатации принтера. Барабан изнашивается из-за контакта с проявляющей кистью картриджа, чистящим механизмом и бумагой; в случае износа его следует заменить надлежащим образом.

Оригиналы

Первые экземпляры (например, документа, фотографии или текста), которые копируются, воспроизводятся или переводятся, но которые сами не были скопированы или получены из чего-то другого.

OSI

Взаимодействие открытых систем (OSI) — модель, разработанная для связи Международной Организацией Стандартизации (ISO). OSI представляет стандартный модульный принцип архитектуры сети, который делит требуемый набор комплексных функций на управляемый, автономный и функциональный слои. Этими слоями являются (сверху вниз): приложение, презентация, сеанс, передача, сеть, канал передачи данных и физическая связь.

PABX

Офисная автоматическая телефонная станция (PABX) — автоматическая телефонная система коммутации, действующая в пределах учреждения.

PCL

Язык управления печатью (PCL) — язык описания страниц (PDL), разработанный компанией HP в качестве протокола принтера, который стал промышленным стандартом. Изначально разработанный для первых струйных принтеров, PCL был выпущен и в других вариантах: для термографических печатающих устройств, матричных и лазерных принтеров.

PDF

Формат переносимого документа (PDF) — разработанный компанией Adobe Systems и защищенный патентом формат файла для представления двумерных документов в виде, не зависящем от отображающего устройства и его разрешения.

PostScript

PostScript (PS) — язык описания страниц и язык программирования, используемый в основном в электронике и настольных издательских системах. Для создания изображения программа PostScript проходит через интерпретатор.

Драйвер принтера

Программа, используемая для передачи команд и данных с компьютера на принтер.

Материал для печати

Это материалы, такие как бумага, конверты, наклейки и прозрачная пленка, которые можно использовать в принтерах, сканерах, факсах и копировальных аппаратах.

PPM

Страниц в минуту (PPM) — метод измерения скорости работы принтера, означающий количество страниц, которые принтер может напечатать за одну минуту.

Файл PRN

Интерфейс, который упрощает работу, т. к. позволяет программному обеспечению взаимодействовать с драйвером устройства с помощью обычных системных команд ввода/вывода.

Протокол

Обозначение или стандарт, который устанавливает или управляет соединением, связью и передачей данных между двумя вычислительными устройствами.

PS

См. PostScript.

PSTN

Коммутируемая телефонная сеть общего пользования (PSTN) — сеть общедоступных мировых телефонных сетей с коммутацией каналов, которая обычно маршрутизируется через коммутатор (например, в производственных помещениях).

RADIUS

Служба дистанционной аутентификации пользователей по коммутируемым линиям (RADIUS) — протокол удаленной аутентификации и учета пользователей. RADIUS обеспечивает централизованное управление такими данными аутентификации, как имена и пароли пользователей, с помощью принципов AAA (аутентификация, проверка полномочий и учета) для управления сетевым доступом.

Разрешение

Резкость изображения, измеряемая в точках на дюйм (тчк/дюйм). Чем больше количество точек на дюйм, тем выше разрешение.

SMB

Блок серверных сообщений (SMB) — сетевой протокол, применяемый в основном для предоставления общего доступа к файлам, принтерам, последовательным портам и различным каналам связи между узлами сети. Кроме того, обеспечивает механизм связи с аутентификацией.

SMTP

Простой протокол электронной почты (SMTP) — стандарт для передачи электронной почты в Интернете. SMTP — относительно простой протокол на основе текста, в котором указывается один или несколько получателей сообщения, а затем передается текст сообщения. Это протокол «клиент-сервер», по которому клиент передает сообщения электронной почты серверу.

SSID

Идентификатор набора служб (SSID) — название беспроводной локальной сети. Все устройства локальной беспроводной сети обладают единым SSID, благодаря чему взаимодействуют друг с другом. Название SSID является регистрозависимым, а его длина не превышает 32 символов.

Маска подсети

Маска подсети используется в сочетании с сетевым адресом для определения того, какая часть адреса является сетевым адресом, а какая — ведущим адресом.

TCP/IP

Протокол TCP и протокол Интернета (IP) — набор протоколов связи, реализующий стек протоколов, на основе которого работает Интернет и большинство коммерческих сетей.

TCR

Отчет подтверждения передачи (TCR) предоставляет сведения о каждой передаче данных, такие как состояние задания, результат передачи и количество отправленных страниц. Этот отчет может печататься после каждого задания или только после неудачной передачи.

TIFF

Теговый формат файлов изображения (TIFF) — формат растрового изображения с переменным разрешением. Обычно TIFF описывает данные изображений, поступающие от сканера. Изображения в формате TIFF используют теги, то есть ключевые слова, определяющие характеристики содержащегося в файле изображения. Этот гибкий и независимый от платформы формат может использоваться для изображений, полученных при помощи различных приложений обработки изображений.

Картридж с тонером

Своеобразный контейнер с тонером, используемый в печатающих устройствах. Тонер — это порошок, который используется в лазерных принтерах и фотокопировальных устройствах. С его помощью формируется текст и изображения на материалах для печати. Тонер может плавиться под воздействием температуры и давления термофиксатора, за счет чего он прилипает к волокнам бумаги.

TWAIN

Промышленный стандарт для сканеров и программного обеспечения. При использовании TWAIN-совместимого сканера с TWAIN-совместимой программой сканирование может быть запущено из программы. TWAIN представляет собой программный

интерфейс приложения записи изображений для операционных систем Microsoft Windows и Apple Macintosh.

Путь UNC

Универсальное соглашение об именовании (UNC) — стандартный метод доступа к сетевым ресурсам в Windows NT и других продуктах Microsoft. Формат пути UNC выглядит следующим образом:

\\<имя_сервера>\<имя_ресурса>\<дополнительный_каталог>

URL

Унифицированный указатель ресурса (URL) — глобальный адрес документов и ресурсов в сети Интернет. Первая часть адреса указывает на используемый протокол, вторая определяет IP-адрес домена, в котором находится ресурс.

USB

Универсальная последовательная шина (USB) — стандарт, разработанный компанией USB Implementers Forum, Inc., для соединения компьютеров и периферийных устройств. В отличие от параллельного порта, USB разработан для обеспечения одновременного подключения нескольких периферийных устройств к одному USB-порту компьютера.

Водяной знак

Водяной знак — это различимое изображение или узор, которое более четко видно на просвет. Водяные знаки впервые были использованы в Болонье, Италия, в 1282 году; они применялись производителями бумаги для идентификации своей продукции, а также на почтовых марках, банкнотах и других правительственных документах, чтобы воспрепятствовать подделкам.

WEP

Протокол шифрования в беспроводной связи (WEP) — протокол безопасности, описанный стандартом IEEE 802.11, который обеспечивает тот же уровень защиты, что и в проводных локальных сетях. Безопасность в WEP обеспечивается за счет шифрования передаваемых по радиосигналу данных от одной конечной точки к другой.

WIA

Архитектура записи изображений Windows (WIA) — архитектура записи изображений, первоначально введенная в Windows Me и Windows XP. Сканирование можно запустить из этих операционных систем при помощи WIA-совместимого сканера.

WPA

Защищенный доступ Wi-Fi (WPA) — класс систем защиты беспроводных (Wi-Fi) компьютерных сетей, созданный для усовершенствования функций обеспечения безопасности WEP.

WPA-PSK

WPA-PSK (общий ключ WPA) — специальный режим работы WPA, созданный для малого бизнеса и домашних пользователей. Общий ключ (пароль) указывается в беспроводной точке доступа (WAP) и в других портативных или настольных устройствах. В режиме WPA-PSK при каждом сеансе связи между беспроводным клиентом

и соответствующей точкой доступа происходит генерация уникального ключа, что повышает безопасность соединения.

WPS

Защищенная настройка Wi-Fi (WPS) — стандарт для создания беспроводной домашней сети. Если точка беспроводного доступа поддерживает WPS, можно легко настроить беспроводное подключение к сети без компьютера.

XPS

Разработанный Microsoft формат XML Paper Specification (XPS) является спецификацией Page Description Language (PDL) и новым форматом, совмещающим преимущества переносимого и электронного документа. Это спецификация, основанная на XML, на новом способе печати и векторном, независимом от устройства формате документа.

Алфавитный указатель

I

installing accessories

activating the added accessories in printer properties [103](#)

L

Linux

unified driver configurator [74](#)

печать [65](#)

поставляемое программное обеспечение [28](#)

работа с программой SetIP [34](#)

свойства принтера [66](#)

требования к системе [29](#)

установка драйвера для подключения через кабель USB [30](#)

установка драйвера для подключения через сеть [37](#)

часто встречающиеся проблемы в операционной системе Linux [97](#)

M

Macintosh

печать [65](#)

поставляемое программное обеспечение [28](#)

работа с программой SetIP [33](#)

требования к системе [28](#)

установка драйвера для подключения через кабель USB [30](#)

установка драйвера для подключения через сеть [37](#)

часто встречающиеся проблемы в операционной системе Macintosh [98](#)

P

postscript

типичные проблемы при использовании PostScript [96](#)

S

Smart Panel

настройка шрифта [51](#)

SyncThru Web Service

общая информация [71](#)

service contact numbers [111](#)

U

UNIX

печать [66](#)

поставляемое программное обеспечение [28](#)

установка драйвера для подключения через сеть [38](#)

Unix

системные требования [29](#)

unified linux driver configurator [74](#)

W

Windows

печать [59](#)

поставляемое программное обеспечение [27](#)

работа с программой SetIP [33](#), [45](#)

требования к системе [28](#)

установка драйвера для подключения через сеть [34](#)

часто встречающиеся проблемы в операционной системе Windows [96](#)

Б

безопасность

информация [7](#)

обозначения [7](#)

беспроводная

USBкабель [39](#)

компьютер [39](#)

панель управления [39](#)

Режим инфраструктуры [39](#)

режим Adhoc [39](#)

установка [39](#)

беспроводная сеть

сетевой кабель [45](#)

установка беспроводной сетевой карты [104](#)

В

включение устройства [26](#)

водяной знак

изменение [62](#)

создание [62](#)

удаление [62](#)

Г

гlossарий [114](#)

Д

дата и время установка [49](#)

доступ в меню [67](#)

Ж

ЖКдисплей

изменение языка сообщений на дисплее [49](#)

жесткий диск

установка жесткого диска [105](#)

З

загрузка

бумага в многоцелевом лотке [54](#)

бумаги в лоток 1 дополнительный лоток [53](#)

замена картриджа с тонером [101](#)

замятие

рекомендации по предотвращению замятия бумаги [82](#)

удаление бумаги [83](#)

знакомство с панелью управления

индикатор состояния [26](#)

кнопка Меню [26](#)

кнопка Стоп [26](#)

И

избранные настройки печати [60](#)

изменение формата отображения времени [49](#)

информация

программное обеспечение [27](#)

устройство [67](#)

информация об устройстве [67](#)

использование справки [60](#), [65](#)

К

картридж с тонером

- инструкция по использованию [79](#)
- не Samsung и повторно заправленный [79](#)
- перераспределение тонера [81](#)
- предположительный срок службы [80](#)
- хранение [79](#)

КОМПОНЕНТЫ

- Беспроводной сетевой интерфейс IEEE80211bg [100](#)
- дополнительный лоток [99](#)
- доступные компоненты [99](#)
- жесткий диск [99](#)
- заказ [99](#)
- модуль памяти [99](#)

Л

ЛОТОК

- загрузка бумаги в многоцелевой лоток [54](#)
- изменение размера лотка [52](#)
- настройка размера и типа бумаги [50, 58](#)
- регулировка ширины и длины [52](#)

М

материал для печати

- бумага для фирменных бланков [57](#)
- выбор лотка и типа бумаги по умолчанию
 - в компьютере [50](#)
 - в панели управления [50](#)
- гляцевая бумага [58](#)
- картонбумага нестандартного размера [57](#)
- конверт [56](#)
- наклейки [57](#)
- прозрачная пленка [56](#)
- рекомендации [52](#)
- специальный материал [55](#)
- фотобумага [58](#)

меню панели управления

- бумага [68](#)
- графика [68](#)
- информация [67](#)
- настройка системы [69](#)
- сеть [70](#)
- управление заданиями печати [70](#)
- цветной режим [70](#)
- эмуляция [70](#)

многоцелевой лоток

- загрузка [54](#)
- советы по использованию [54](#)

Н

настройка

- размер лотка [50](#)
- состояние устройства [67](#)

настройка бумаги [50, 58](#)

настройка высоты [49](#)

настройка шрифта [51](#)

неполадки

- некачественная печать [93](#)
- проблемы при подаче бумаги [90](#)
- устранение неисправностей [81](#)

нормативная информация [12](#)

О

обзор устройства

- вид сзади [24](#)
- вид спереди [23](#)
- панель управления обзор [25](#)

общие настройки [67](#)

отчеты

- информация об устройстве [67, 69](#)

очистка

- внутри [78](#)
- снаружи [77](#)

очистка ремня термофиксатора [77](#)

П

Печать [59](#)

Печать нескольких страниц на одном листе

- Macintosh [65](#)

память

- установка модуля памяти [104](#)

параметры печати

- Linux [66](#)

перемещение устройства [80](#)

печать

- Linux [65](#)
- Macintosh [65](#)
- UNIX [66](#)
- изменение стандартных параметров печати [60](#)
- использование утилиты прямой печати [64](#)
- несколько страниц на одной стороне листа бумаги
 - Macintosh [65](#)
- печать в файл [61](#)
- печать документа
 - Windows [59](#)
- печать на обеих сторонах листа
 - Macintosh [65](#)

печать документа

- Linux [65](#)
- Macintosh [65](#)
- UNIX [66](#)

печать наложения

- печать [63](#)
- создание [63](#)
- удаление [63](#)

подставка выходного лотка [58](#)

программа SetIP [33, 45](#)

Р

разрешение при печати выбор

- Linux [65](#)

расходные материалы

- доступные материалы [99](#)
- заказ [99](#)
- замена картриджа с тонером [101](#)
- замена транспортной ленты [102](#)
- контроль срока службы расходных материалов [77](#)
- предположительный срок службы картриджа [80](#)

С

сети

- программа SetIP [33, 34, 45](#)

сеть

- конфигурация IPv6 [47](#)
- программа SetIP [33](#)
- работа в проводной сети [33](#)
- сетевые программы [32](#)
- установка драйвера
 - Linux [37](#)
 - Macintosh [37](#)
 - UNIX [38](#)
 - Windows [34](#)
- установка окружения [32](#)

сменные компоненты [100](#)

сообщение об ошибке [87](#)

состояние принтера

- общая информация [73, 74](#)

специальные материалы [55](#)

У

условные обозначения [19](#)

установка времени ожидания задания [50](#)

установка дополнительных компонентов

- активация добавленных компонентов в свойствах принтера [103](#)
- беспроводная сеть [104](#)
- жесткий диск [105](#)
- меры предосторожности [103](#)
- обновление памяти [104](#)

- установка драйвера
 - кабель USB [29](#)

- установка устройства
 - интервал [27](#)

- устранение неисправностей [81](#)

- утилита прямой печати [64](#)

Ф

- функции [21](#)

- поставляемое программное обеспечение [27](#)

- функции устройства [67](#)

- функция энергосбережения [50](#)

Х

- характеристики бумаги [109](#)

Ч

- чистка устройства [77](#)

Э

- энергосбережение

- работа в режиме энергосбережения [50](#)