

SAMSUNG

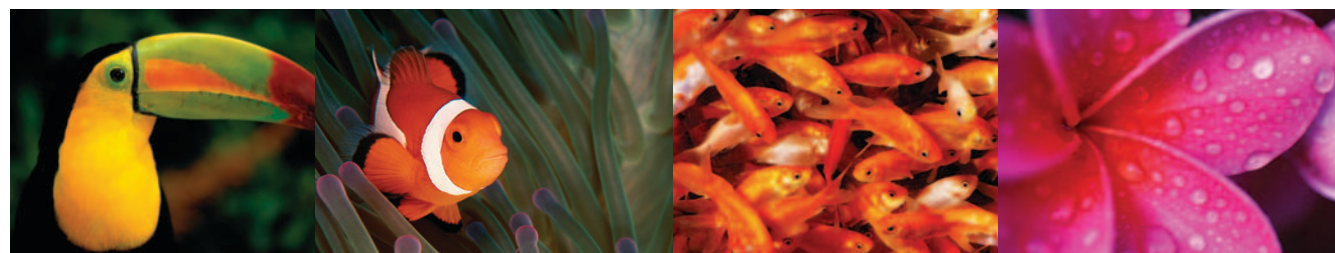

Руководство пользователя цветного лазерного многофункционального принтера

CLX-216x Series

© 2007 Samsung Electronics Co., Ltd. Все права защищены.

Данное руководство пользователя предназначено только для ознакомления. Любая информация, содержащаяся в руководстве, может быть изменена без предупреждения. Samsung Electronics не несет ответственности за какие бы то ни было убытки, прямые или косвенные, вызванные использованием данного руководства или связанные с ним.

- CLX-2160 и CLX-2160N являются названиями моделей компании Samsung Electronics Co., Ltd.
- Samsung и эмблема Samsung являются товарными знаками компании Samsung Electronics Co., Ltd.
- PCL и PCL 6 являются торговыми марками корпорации Hewlett-Packard.
- Microsoft, Windows, Windows 98, Windows Me, Windows 2000, Windows XP, Windows 2003 и Windows Vista являются зарегистрированными торговыми марками корпорации Microsoft.
- TrueType, LaserWriter и Macintosh являются торговыми марками корпорации Apple Computer, Inc.
- Остальные торговые марки и названия продуктов являются товарными знаками соответствующих компаний или организаций.

contact SAMSUNG worldwide

If you have any comments or questions regarding Samsung products, contact the Samsung customer care center.

COUNTRY	CUSTOMER CARE CENTER	WEB SITE
ARGENTINE	0800-333-3733	www.samsung.com/ar
AUSTRALIA	1300 362 603	www.samsung.com
AUSTRIA	0800-SAMSUNG (726-7864)	www.samsung.com/at
BELGIUM	0032 (0)2 201 24 18	www.samsung.com/be
BRAZIL	0800-124-421 4004-0000	www.samsung.com
CANADA	1-800-SAMSUNG (726-7864)	www.samsung.com/ca
CHILE	800-SAMSUNG (726-7864)	www.samsung.com/cl
CHINA	800-810-5858 010- 6475 1880	www.samsung.com.cn
COLOMBIA	01-8000-112-112	www.samsung.com/co
COSTA RICA	0-800-507-7267	www.samsung.com/latin
CZECH REPUBLIC	844 000 844 Distributor pro Českou republiku : Samsung Zrt., česká organizační složka Vyskočilova 4, 14000 Praha 4	www.samsung.com/cz
DENMARK	70 70 19 70	www.samsung.com/dk
ECUADOR	1-800-10-7267	www.samsung.com/latin
EL SALVADOR	800-6225	www.samsung.com/latin
ESTONIA	800-7267	www.samsung.ee
KAZAHSTAN	8-10-800-500-55-500	www.samsung.kz
KYRGYZSTAN	00-800-500-55-500	
FINLAND	030-6227 515	www.samsung.com/fi
FRANCE	3260 SAMSUNG 08 25 08 65 65 (€ 0,15/min)	www.samsung.com
GERMANY	01805 - SAMSUNG (726- 7864 (€ 0,14/Min)	www.samsung.com
GUATEMALA	1-800-299-0013	www.samsung.com/latin
HONDURAS	800-7919267	
HONG KONG	3698-4698	www.samsung.com/hk
HUNGARY	06-80-SAMSUNG (726-7864)	www.samsung.com
INDIA	3030 8282 1800 110011	www.samsung.com

COUNTRY	CUSTOMER CARE CENTER	WEB SITE
INDONESIA	0800-112-8888	www.samsung.com
ITALIA	800-SAMSUNG (726-7864)	www.samsung.com
JAMAICA	1-800-234-7267	www.samsung.com/latin
JAPAN	0120-327-527	www.samsung.com/jp
LATVIA	800-7267	www.samsung.com/lv
LITHUANIA	8-800-77777	www.samsung.com/lt
LUXEMBURG	0035 (0)2 261 03 710	www.samsung.com/be
MALAYSIA	1800-88-9999	www.samsung.com/my
MEXICO	01-800-SAMSUNG (726- 7864)	www.samsung.com
NETHERLANDS	0900-SAMSUNG (726-7864 € 0,10/Min)	www.samsung.com/nl
NEW ZEALAND	0800SAMSUNG (726-7864)	www.samsung.com/nz
NICARAGUA	00-1800-5077267	
NORWAY	815-56 480	www.samsung.com/no
PANAMA	800-7267	www.samsung.com/latin
PHILIPPINES	1800-10-SAMSUNG (726- 7864)	www.samsung.com/ph
POLAND	0 801 801 881 022-607-93-33	www.samsung.com/pl
PORTUGAL	80820-SAMSUNG (726-7864)	www.samsung.com/pt
PUERTO RICO	1-800-682-3180	www.samsung.com/latin
REP. DOMINICA	1-800-751-2676	www.samsung.com/latin
EIRE	0818 717 100	www.samsung.com/ie
RUSSIA	8-800-555-55-55	www.samsung.com
SINGAPORE	1800-SAMSUNG (726-7864)	www.samsung.com/sg
SLOVAKIA	0800-SAMSUNG (726-7864)	www.samsung.com/sk
SOUTH AFRICA	0860-SAMSUNG (726-7864)	www.samsung.com
SPAIN	902 10 11 30	www.samsung.com
SWEDEN	0771-400 200	www.samsung.com/se

COUNTRY	CUSTOMER CARE CENTER	WEB SITE
SWITZERLAND	0800-SAMSUNG (726-7864)	www.samsung.com/ch
TADJIKISTAN	8-10-800-500-55-500	
TAIWAN	0800-329-999	www.samsung.com
THAILAND	1800-29-3232 02-689-3232	www.samsung.com/th
TRINIDAD & TOBAGO	1-800-SAMSUNG (726-7864)	www.samsung.com/latin
TURKEY	444 77 11	www.samsung.com
U.A.E	800-SAMSUNG (726-7864) 8000-4726	www.samsung.com
U.K	0845 SAMSUNG (726-7864)	www.samsung.com
U.S.A.	1-800-SAMSUNG (726-7864)	www.samsung.com/us
UKRAINE	8-800-502-0000	www.samsung.com
UZBEKISTAN	8-10-800-500-55-500	www.samsung.com.uz
VENEZUELA	0-800-100-5303	www.samsung.com/latin
VIETNAM	1 800 588 889	www.samsung.com

СОДЕРЖАНИЕ

1. Введение	
Специальные функции	1.1
Обзор устройства	1.2
Вид спереди	1.2
Вид сзади	1.2
Внешний вид панели управления	1.3
Описание индикатора «Состояние»	1.4
Индикатор «Состояние»	1.4
Индикатор состояния и сообщения, относящиеся к картриджу с тонером	1.4
Дополнительные сведения	1.5
Выбор места установки	1.5
Печать демонстрационной страницы	1.6
Настройка высоты	1.6
2. Настройка системы	
Обзор меню	2.1
Изменение языка сообщений на дисплее	2.2
Работа в режиме энергосбережения	2.2
Автопродолжение	2.2
3. Обзор программного обеспечения	
Поставляемое программное обеспечение	3.1
Функции драйвера принтера	3.1
Системные требования	3.2
4. Настройка сети (только для модели CLX-2160N)	
Введение	4.1
Через программу администрирования сети	4.1
Через панель управления	4.1
Поддерживаемые операционные системы	4.1
Настройка параметров TCP/IP	4.1
Статическая адресация	4.1
Динамическая адресация (BOOTP/DHCP)	4.2
Выбор скорости подключений Ethernet	4.2
Восстановление сетевой конфигурации	4.2
Печать страницы сетевой конфигурации	4.2
5. Выбор и загрузка материалов для печати	
Загрузка оригиналов	5.1
Выбор материала для печати	5.1
Поддерживаемые типы и форматы материалов для печати	5.2
Форматы носителей, поддерживаемые в различных режимах	5.3
Рекомендации по выбору и хранению материалов для печати	5.3
Рекомендации по использованию специальных материалов для печати	5.3
Загрузка бумаги	5.5
В лоток	5.5
В лоток ручной подачи	5.7
Задание размера и типа бумаги	5.8

6. Копирование

Выбор лотка подачи бумаги	6.1
Копирование	6.1
Изменение параметров отдельных копий	6.1
Масштабирование при копировании	6.1
Яркость	6.2
Тип оригинала	6.2
Изменение параметров копирования по умолчанию	6.2
Настройка времени ожидания копирования	6.2
Копирование удостоверений	6.3
Специальные функции копирования	6.3
Печать двух или четырех копий на странице	6.3
Копирование плакатов	6.4
Клонирование	6.4
Удаление фоновых изображений	6.5

7. Основные операции печати

Печать документа	7.1
Отмена задания печати	7.1

8. Сканирование

Общие сведения о сканировании	8.1
Сканирование в приложение при помощи локального подключения	8.1
Сканирование при помощи сетевого подключения (только для модели CLX-2160N)	8.2
Подготовка сетевого сканирования	8.2
Сканирование с помощью сетевого клиента	8.2
Изменение параметров для каждого задания на сканирование	8.3
Изменение параметров сканирования по умолчанию	8.3

9. Использование флэш-накопителей USB

О накопителях USB	9.1
Подключение флэш-накопителя USB	9.1
Сканирование на флэш-накопитель USB	9.2
Сканирование	9.2
Пользовательские настройки сканирования на USB	9.2
Печать из памяти флэш-накопителя USB	9.3
Управление флэш-накопителем USB	9.3
Удаление файла изображения	9.3
Форматирование флэш-накопителя USB	9.3
Просмотр состояния флэш-накопителя USB	9.4
Печать напрямую с цифровой камеры	9.4

10. Обслуживание

Печать отчетов	10.1
Печать отчета	10.1
Очистка памяти	10.1
Чистка устройства	10.2
Чистка внешней поверхности устройства	10.2
Очистка внутренних компонентов устройства	10.2
Очистка блока сканирования	10.3
Обслуживание картриджа с тонером	10.4
Хранение картриджей	10.4
Срок службы картриджа	10.4
Перераспределение тонера	10.4
Замена картриджа с тонером	10.5
Замена блока переноса изображения	10.6
Замена контейнера сбора тонера	10.8
Профилактическая замена компонентов	10.9
Проверка запчастей	10.9
Управление устройством через веб-сайт	10.9
Проверка серийного номера устройства	10.9

11. Устранение неисправностей

Рекомендации по предотвращению замятия бумаги	11.1
Удаление застрявшей бумаги	11.1
Замятие в лотке для бумаги	11.1
Замятие в устройстве ручной подачи	11.2
Замятие в области выхода бумаги	11.2
Значение сообщений на дисплее	11.3
Устранение других неполадок	11.5
Неполадки при подаче бумаги	11.5
Неполадки при печати	11.6
Некачественная печать	11.7
Неполадки при копировании	11.10
Неполадки при сканировании	11.10
Неполадки при сетевом сканировании (только для модели CLX-2160N)	11.11
Распространенные неполадки Windows	11.11
Распространенные неполадки Macintosh	11.11
Распространенные неполадки Linux	11.12

12. Заказ расходных материалов

Расходные материалы	12.1
Как приобрести	12.1

13. Технические характеристики

Общие характеристики	13.1
Технические характеристики принтера	13.1
Характеристики сканера и копировального аппарата	13.2

Алфавитный указатель

Сведения о технике безопасности и нормативная информация

Правила техники безопасности и меры предосторожности

Во избежание возникновения пожара, поражения электрическим током или получения травмы при эксплуатации устройства соблюдайте меры предосторожности.

- 1 Внимательно изучите все инструкции.
- 2 Следуйте общим правилам эксплуатации электрических устройств.
- 3 Обратите внимание на предупреждения и инструкции, содержащиеся в надписях на самом устройстве и в прилагаемой к нему документации.
- 4 Если инструкция по эксплуатации противоречит требованиям безопасности, следуйте правилам безопасности. Возможно, инструкция по эксплуатации была неправильно понята. Если противоречие между инструкциями разрешить не удастся, обратитесь к продавцу устройства или в службу технической поддержки.
- 5 Перед чисткой устройства отсоедините его от сети электропитания. Не пользуйтесь чистящими жидкостями и аэрозолями. Для чистки устройства можно применять только влажную ткань.
- 6 Не размещайте устройство на неустойчивых тележках, подставках или столах. Падение устройства может причинить серьезный ущерб.
- 7 Никогда не размещайте устройство на отопительных устройствах, нагревателях, кондиционерах, вентиляционных каналах или вблизи них.
- 8 Не ставьте никакие предметы на шнур питания. Размещайте устройство таким образом, чтобы нельзя было наступить на кабели устройства.
- 9 Электрическая нагрузка на розетки и шнуры питания не должна превышать допустимую для этих устройств. Иначе может уменьшиться производительность и возникнет угроза пожара и поражения электрическим током.
- 10 Не позволяйте домашним животным грызть шнур электропитания и интерфейсные кабели для подключения к компьютеру.
- 11 Избегайте попадания в устройство посторонних предметов через отверстия в корпусе устройства. Они могут вызвать замыкание электрических цепей под высоким напряжением, что может привести к пожару или поражению электрическим током. Избегайте попадания жидкостей внутрь устройства или на него.
- 12 Не разбирайте устройство во избежание поражения электрическим током. Если требуется ремонт, обратитесь в службу технической поддержки. Эксплуатация устройства с открытыми или снятыми крышками опасна, в том числе из-за угрозы поражения электрическим током. Неправильная сборка устройства может вызвать поражение электрическим током при последующей эксплуатации.
- 13 В перечисленных ниже случаях следует немедленно отсоединить устройство от компьютера и сети электропитания и обратиться за помощью к техническому специалисту.
 - Поврежден шнур питания, разъемы или кабель для подключения к компьютеру.
 - В устройство попала жидкость.
 - Устройство облили водой, или оно попало под дождь.
 - Устройство работает неправильно, хотя инструкции соблюдались точно.
 - Устройство уронили, или на его корпусе видны повреждения.
 - Производительность устройства внезапно значительно изменилась.
- 14 Пользуйтесь только теми органами управления устройством, которые описаны в инструкциях по эксплуатации. Использование других органов управления устройством может привести к его повреждению, устранение которого и восстановление работоспособности устройства потребуют вмешательства технических специалистов.
- 15 Не пользуйтесь устройством во время грозы. Существует риск поражения молнией. По возможности отсоединяйте устройство от сети электропитания во время грозы.
- 16 При печати большого количества копий поверхность выходного лотка может нагреться. Не прикасайтесь к этой поверхности сами и следите, чтобы к ней не прикасались дети.
- 17 Для безопасной работы с устройством используйте шнур питания, поставляемый в комплекте. Если длина шнура превышает 2 м, при напряжении питания 110 В используйте шнур сечением 16 AWG* или выше.
- 18 СОХРАНЯЙТЕ ЭТИ ИНСТРУКЦИИ.

Техника безопасности при эксплуатации лазерных устройств

Данное устройство сертифицировано в США и соответствует требованиям параграфа J главы 1 сборника № 21 федеральных норм и правил Министерства здравоохранения и социального обеспечения для лазерных устройств класса I(1). В других странах данный принтер сертифицирован как лазерное устройство класса I, соответствующее требованиям Международной электротехнической комиссии (IEC 825).

Лазерные устройства класса I не считаются опасными. Блок лазера и принтер сконструированы таким образом, что во время нормальной работы или технического обслуживания облучение человека лазерным излучением не превышает уровня, соответствующего классу I.

* AWG: American Wire Gauge

Внимание!

Не используйте и не обслуживайте устройство, если с блока сканирующего лазера снята защитная крышка. Невидимый отраженный луч может повредить глаза. Во избежание возникновения пожара, поражения электрическим током или получения травмы при эксплуатации устройства соблюдайте перечисленные ниже меры предосторожности.

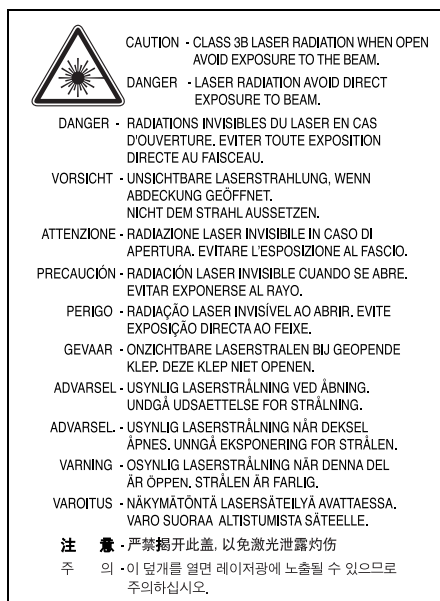

Техника безопасности при наличии озона



Во время нормальной работы данное устройство вырабатывает озон. Количество выделяемого озона не представляет опасности для оператора. Тем не менее рекомендуется использовать устройство в хорошо проветриваемом помещении.

Дополнительную информацию об озоне можно получить в местном торговом представительстве компании Samsung.

Энергосбережение

Данное устройство использует современную технологию энергосбережения, которая позволяет снизить потребление энергии устройством во время простоя.

Если устройство не получает никаких данных в течение длительного времени, потребление им электроэнергии автоматически уменьшается.

Утилизация



При переработке и утилизации упаковки данного товара соблюдайте нормы охраны окружающей среды.

АЯ46



Минсвязи России



Излучение радиоволн

Регулятивные нормы Федеральной комиссии по средствам связи

Настоящее устройство прошло испытания, показавшие его соответствие ограничениям, относящимся к части 15 правил Федеральной комиссии по средствам связи для цифровых устройств класса В. Эти ограничения введены для того, чтобы в разумных пределах обеспечить защиту от нежелательных и вредных помех в жилых помещениях. Настоящее оборудование генерирует, использует и может излучать радиоволны, и в случае установки и эксплуатации с нарушением инструкций может создавать помехи на линиях радиосвязи. Однако и в случае установки с соблюдением инструкций не гарантируется отсутствие помех. Если данное устройство создает помехи радио- и телевизионному приему, что можно определить путем выключения и включения устройства, попытайтесь устранить помехи одним из следующих способов.

- Переориентируйте или переместите приемную антенну.
- Увеличьте расстояние между данным оборудованием и приемником
- Подключите оборудование и приемное устройство к разным ветвям сети электропитания
- Проконсультируйтесь с продавцом или радио- телемастером.

Внимание!

Внесение в устройство изменений или модификаций, не одобренных производителем, может повлечь за собой потерю пользователем права на эксплуатацию данного оборудования.

Регулятивные нормы Канады по отношению к эфирным помехам

Данная цифровая аппаратура не превышает ограничения, определенные для класса В, в области излучения радишумов для цифровых устройств, установленных стандартом «Цифровая аппаратура» (ICES-003) Министерства науки и промышленности Канады.

Cet appareil numérique respecte les limites de bruits radioélectriques applicables aux appareils numériques de Classe B prescrites dans la norme sur le matériel brouilleur : « Appareils Numériques », ICES-003 édictée par l'Industrie et Sciences Canada.

Декларация о соответствии требованиям (страны Европы)

Сертификация



Маркировка CE на данном изделии означает декларацию компании Samsung Electronics о соответствии требованиям директив 93/68/ЕЕС Европейского союза за следующими датами.

1 января 1995 г.: директива Совета 73/23/ЕЕС о согласовании законов государств-членов Европейского союза, касающихся оборудования, использующего низкое напряжение.

1 января 1996 г.: директива Совета 89/336/ЕЕС (92/31/ЕЕС) о согласовании законов государств-членов Европейского союза, касающихся электромагнитной совместимости.

9 марта 1999 г.: директива Совета 1999/5/ЕС о радиотехническом оборудовании и терминалах связи и взаимном признании их соответствия требованиям.

Полный текст декларации с указанием соответствующих директив и стандартов можно получить в торговом представительстве компании Samsung Electronics.

Замена вилки шнура питания (только для Великобритании)

Внимание!

Шнур питания для данного устройства оснащен стандартной вилкой (BS 1363), рассчитанной на ток 13 А, со встроенным плавким предохранителем на 13 А. При проверке или замене предохранителя необходимо пользоваться соответствующими плавкими предохранителями на 13 А. Затем следует поставить на место крышку предохранителя. В случае потери крышки предохранителя не пользуйтесь вилкой до тех пор, пока не найдете другую крышку.

Для этого свяжитесь с продавцом, у которого было приобретено устройство.

Вилка на 13 А широко используется в Великобритании и должна подойти. Однако в некоторых зданиях (в основном, старой постройки) отсутствуют стандартные розетки, рассчитанные на ток 13 А. В этом случае необходимо приобрести соответствующий переходник. Не удаляйте со шнура несъемную вилку.

Внимание!

Если несъемная вилка повреждена или порезана, немедленно удалите ее.

Не следует скручивать провода вилки, так как при включении ее в розетку возможно поражение электрическим током.

Внимание! Устройство необходимо заземлить.

Провода в шнуре питания имеют следующую цветовую кодировку.

- Желто-зеленый: земля
- Синий: ноль
- Коричневый: питание

Если цвет проводов в шнуре питания отличается от обозначений в розетке, сделайте следующее.

Соедините желто-зеленый провод с контактом, обозначенным буквой «E», значком заземления или пометкой желто-зеленого или зеленого цвета.

Синий провод соедините с контактом, обозначенным буквой «N» или пометкой черного цвета.

Коричневый провод соедините с контактом, обозначенным буквой «L» или пометкой красного цвета.

В розетке, переходнике или удлинителе должен быть плавкий предохранитель на 13 А.

1 Введение

Благодарим вас за покупку многофункционального устройства **Samsung**. Данное устройство позволяет печатать, копировать и сканировать документы.

Глава включает следующие разделы.

- **Специальные функции**
- **Обзор устройства**
- **Дополнительные сведения**
- **Выбор места установки**
- **Печать демонстрационной страницы**
- **Настройка высоты**

Специальные функции

Ваше новое устройство поддерживает ряд специальных функций.

Быстрая и высококачественная печать



- Печать полноцветных изображений с использованием голубого, пурпурного, желтого и черного цветов.
- Печать с разрешением до 2400 x 600 тчк/дюйм. Дополнительные сведения см. в разделе **Программное обеспечение**.
- В режиме черно-белой печати устройство печатает на бумаге формата A4 со скоростью до 16 стр./мин^а, а на бумаге формата Letter со скоростью до 17 стр./мин. В режиме цветной печати устройство печатает на бумаге формата A4 или Letter со скоростью до 4 стр./мин.

Поддержка различных типов бумаги

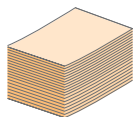

- **Лоток ручной подачи** позволяет печатать на фирменных бланках, конвертах, наклейках, открытках, прозрачной пленке, плотной бумаге и материале нестандартного размера. В **лоток ручной подачи** помещается 1 лист бумаги.
- **Лоток на 150 листов** позволяет загружать обычную бумагу различных форматов.

Создание профессиональных документов



- Печать **водяных знаков**. В документ можно добавлять различные надписи, например «Секретно». См. раздел **Программное обеспечение**.
- Печать **плакатов**. Текст и изображение каждой страницы документа можно увеличить, распечатать на нескольких листах бумаги и затем склеить из этих листов плакат. См. раздел **Программное обеспечение**.

а. страниц в минуту

Экономия средств и времени

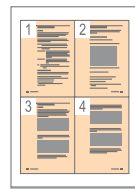

- Для экономии бумаги практикуется печать нескольких страниц на одном листе.
- Готовые формы и бланки можно печатать на обычной бумаге. См. раздел **Программное обеспечение**.
- Данное устройство **экономит электроэнергию**, автоматически снижая ее потребление в режиме ожидания.

Совместимость с различными операционными системами

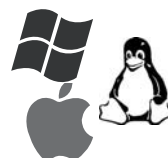

- В частности, предусматривается возможность печати в операционных системах **Windows 98/Me/2000, Windows XP/2003/ Vista, Linux** и **Macintosh**.
- Устройство оснащено интерфейсом **USB** и **сетевым** интерфейсом (только для модели CLX-2160N).

Копирование оригиналов в различных форматах



- Устройство может печатать несколько копий изображения исходного документа на одной странице.
- Специальные функции устройства удаляют фон при копировании каталогов и газет.
- Предусматривается одновременная корректировка качества печати и размера изображения.

Сканирование оригиналов и их немедленная отправка на указанный узел сети

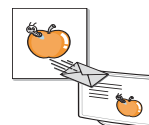

- Цветное сканирование с эффективным сжатием в форматах JPEG, TIFF и PDF.
- Оперативное сканирование и передача файлов нескольким адресатам методом сетевого сканирования (только для модели CLX-2160N).

Характеристики устройства

В следующей таблице перечислены функциональные возможности устройства.

(П: поддерживается, Д: доступно дополнительно, -: нет)

Функции	CLX-2160	CLX-2160N
Интерфейс USB 2.0	П	П
Флэш-накопитель USB	П	П
PictBridge	П	П
Сетевой интерфейс (Ethernet 10/100 Base TX)	-	П

Обзор устройства

На рисунке показаны основные компоненты устройства.

Вид спереди

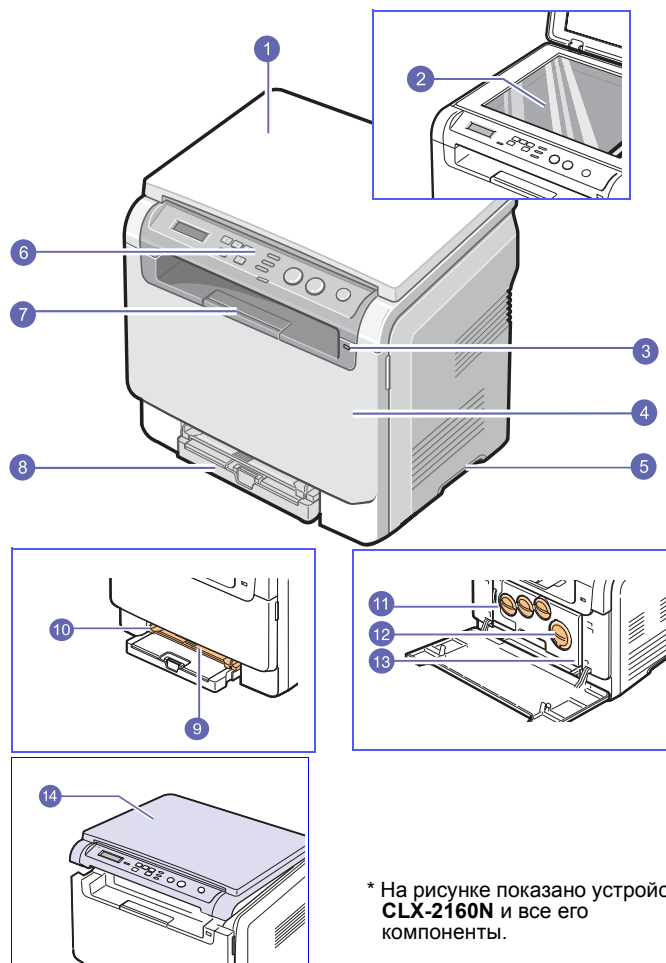

* На рисунке показано устройство CLX-2160N и все его компоненты.

1	Крышка сканера	8	Лоток
2	Стекло экспонирования	9	Лоток ручной подачи
3	Порт USB-накопителей	10	Направляющие лотка ручной подачи
4	Передняя крышка	11	Контейнер сбора тонера
5	Ручка	12	Картриджи с тонером
6	Панель управления	13	Блок переноса изображения
7	Пюпитр	14	модуль сканирования

Вид сзади

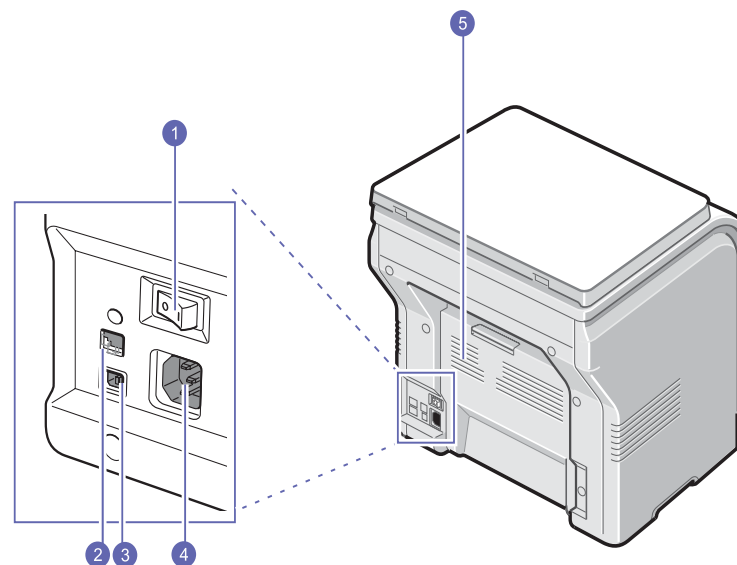

* На рисунке показано устройство CLX-2160N и все его компоненты.

1	Выключатель питания	4	Разъем шнура питания
2	Сетевой порт	5	Задняя крышка
3	Порт USB		



Примечание

При печати большого количества страниц поверхность выходного лотка может нагреться. Не прикасайтесь к ней и не позволяйте делать этого детям.

Внешний вид панели управления

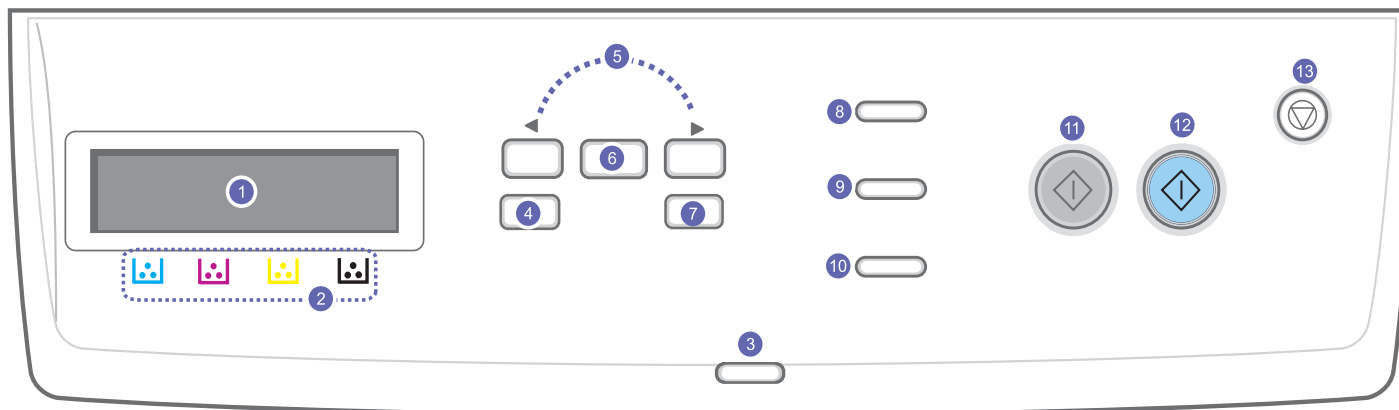

1	Дисплей. Отображает текущее состояние и подсказки во время работы.	8	Копия удостов. Копирование двух сторон удостоверения (например, водительских прав) на одну сторону листа бумаги. См. с. 6.3.
2	Цвета тонеров. Цвета тонеров, отображаемые под дисплеем, относятся к сообщениям на дисплее. Описание индикаторов состояния, а также сообщений, относящихся к картриджу с тонером, см. на с. 1.4.	9	USB печать. Печать файлов непосредственно с флэш-накопителя, вставленного в порт USB на передней панели устройства. См. с. 9.1.
3	Состояние. Индикатор состояния устройства. См. с. 1.4.	10	Сканировать. Вывод списка приложений, в которые можно передать сканируемое изображение. См. с. 8.1.
4	Меню. Переход в режим меню и прокрутка доступных меню.	11	Старт-Черно-белая. Запуск задания в режиме черно-белой печати.
5	Клавиши прокрутки. Прокрутка доступных вариантов в выбранном меню, увеличение или уменьшение значений.	12	Старт-Цветная. Запуск задания в цветном режиме.
6	ОК. Подтверждение выбора.	13	Стоп/Сброс. Остановка операции в любой момент. В режиме ожидания — сброс или отмена параметров копирования (таких как яркость, тип документа, размер и количество копий).
7	Назад. Возврат на предыдущий уровень меню.		

Описание индикатора «Состояние»

Индикатор «Состояние» на панели управления отображает текущее состояние устройства. Для определения состояния устройства см. таблицу.

Индикатор «Состояние»

Состояние индикатора		Описание
Не горит		<ul style="list-style-type: none">• Устройство выключено.• Устройство находится в режиме энергосбережения. После получения данных, а также после нажатия кнопок Старт-Черно-белая или Старт-Цветная устройство автоматически переключается в рабочий режим.
Зеленый	Мигает	<ul style="list-style-type: none">• Редкое мигание означает, что устройство получает данные с компьютера.• Частое мигание означает, что устройство выполняет печать.
	Горит	Устройство включено и готово к использованию.
Красный	Мигает	<ul style="list-style-type: none">• Произошла незначительная ошибка, и устройство ожидает ее сброса. Прочитайте сообщение на дисплее и устраните ошибку с помощью раздела «Значение сообщений на дисплее» на с. 11.3.• В картридже заканчивается тонер. Закажите новый картридж (см. раздел «Заказ расходных материалов» на с. 12.1). Качество печати можно временно улучшить путем перераспределения тонера. См. с. 10.4.
	Горит	<ul style="list-style-type: none">• Тонер в картридже закончился. Замените картридж. См. с. 10.5.• Возникла ошибка, мешающая завершению работы. Например, застряла бумага, открылась крышка или закончилась бумага в лотке. Прочитайте сообщение на дисплее и устраните ошибку с помощью раздела «Значение сообщений на дисплее» на с. 11.3.• В картридже заканчивается или закончился тонер, либо требуется установить новый картридж. См. раздел «Значение сообщений, относящихся к картриджу с тонером, на дисплее».



Примечание

Всегда читайте сообщение на дисплее, чтобы устранить ошибку. Инструкции раздела «Устранение неисправностей» помогут правильно обращаться с устройством. См. с. 11.1.

Индикатор состояния и сообщения, относящиеся к картриджу с тонером

Состояние картриджей с тонером отображается индикатором состояния и сообщениями дисплея. Если уровень тонера в картридже низок или картридж необходимо заменить, индикатор состояния загорается красным цветом, и на дисплее появляется соответствующее сообщение. Одна или несколько стрелок на дисплее показывают, какой картридж требует особого внимания или замены.

Пример.

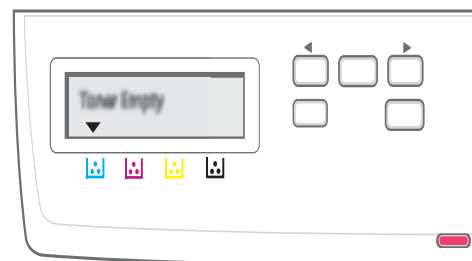

На данном рисунке показано состояние картриджа с тонером, обозначенного стрелкой. Прочитайте сообщение, чтобы понять, какая произошла ошибка и как следует ее устранять. Подробную информацию о сообщениях об ошибках см. на с. 11.3.

Дополнительные сведения

Сведения об установке и эксплуатации устройства см. в следующих печатных и электронных документах.

Краткое руководство по установке

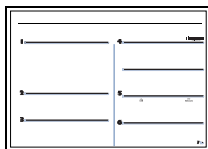

Содержит сведения об установке устройства. Следуйте рекомендациям данного руководства при подготовке устройства к работе.

Интерактивное руководство пользователя

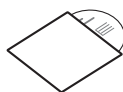

Содержит пошаговые инструкции по использованию всех функций устройства, сведения по его обслуживанию, выявлению и устранению неполадок и установке дополнительных компонентов.

В данное руководство также входит раздел **Программное обеспечение**, который содержит инструкции по печати документов в различных операционных системах и использованию прилагаемых служебных программ.



Примечание

Руководства пользователя на других языках находятся в папке **Manual** на компакт-диске с программным обеспечением принтера.

Руководство пользователя сетевого принтера



Этот компакт-диск поставляется только с устройствами, оснащенными сетевым интерфейсом.

Находится на компакт-диске с сетевыми утилитами и содержит сведения о настройке и подключении устройства к сети.

Справка по драйверу принтера



Содержит справочную информацию о свойствах драйвера принтера и инструкции по их настройке для печати. Для вызова справки драйвера принтера нажмите кнопку **Справка** в диалоговом окне свойств принтера.

Веб-сайт

При наличии доступа в Интернет для получения справки, поддержки, драйверов принтера и информации для заказа обращайтесь на веб-сайт **Samsung** по адресу: www.samsungprinter.com.

Выбор места установки

Выберите ровную, устойчивую поверхность с достаточным пространством для свободной циркуляции воздуха. Для открывания крышек и лотков необходимо дополнительное пространство.

Устройство должно находиться в сухом, хорошо проветриваемом помещении, вдали от прямых солнечных лучей, источников тепла, холода и влаги. Не устанавливайте устройство у края стола.

Размеры зазоров

- **Спереди** — 482,6 мм (достаточно для извлечения лотка для бумаги)
- **Сзади** — 100 мм (для вентиляции)
- **Справа** — 100 мм (для вентиляции)
- **Слева** — 100 мм (для вентиляции)

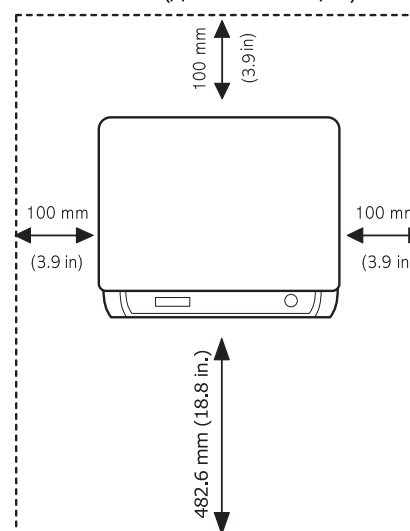

Примечание

Не наклоняйте и не переворачивайте принтер при транспортировке. В противном случае возможно загрязнение внутренних компонентов тонером с последующим повреждением устройства или ухудшением качества печати.

Поместите устройство на плоскую и устойчивую поверхность, чтобы избежать наклона более чем на 2 мм (0,08 дюйма). В противном случае это может повлиять на качество печати.

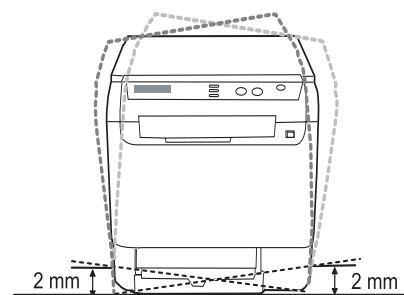

Печать демонстрационной страницы

Печать демонстрационной страницы позволяет проверить правильность работы принтера.

Печать демонстрационной страницы:

В режиме Готов нажмите и удерживайте кнопку **OK** в течение 2 секунд.

Настройка высоты

На качество печати влияет атмосферное давление, которое, в свою очередь, определяется высотой над уровнем моря. Следующие инструкции помогут добиться наилучшего качества печати устройства.

Перед установкой значения определите высоту над уровнем моря, на которой используется устройство.

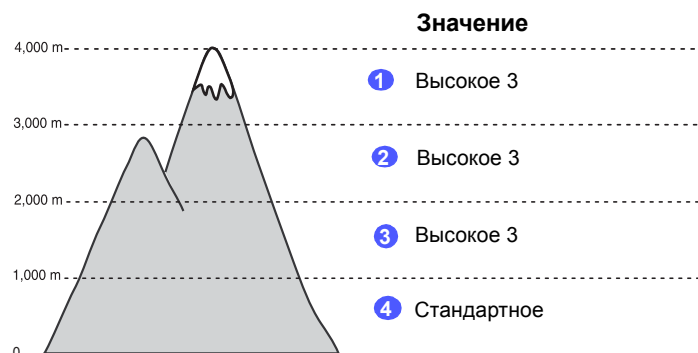

- 1 Убедитесь, что установили драйвер принтера с компакт-диска с программным обеспечением принтера.
- 2 Дважды щелкните значок **Smart Panel** на панели задач ОС Windows (или области уведомлений ОС Linux). Можно также щелкнуть значок **Smart Panel** на панели состояния (в Mac OS X).
- 3 Нажмите кнопку **Настройки принтера**.
- 4 Выберите команду **Настройка > Поправка на высоту**. Выберите подходящее значение в раскрывающемся списке и нажмите кнопку **Применить**.



Примечание

Если устройство подключено к сети, автоматически появится экран службы **SyncThru Web Service**. Выберите команду **Параметры устройства > Настройка** (или **Настройка устройства**) > **Над уровнем моря**. Выберите подходящее значение высоты и нажмите кнопку **Применить**.

2 Настройка системы

В этой главе приведен обзор доступных меню устройства и пошаговые инструкции по настройке систем устройства.

Глава включает следующие разделы.

- **Обзор меню**
- **Изменение языка сообщений на дисплее**
- **Работа в режиме энергосбережения**
- **Автопродолжение**

Обзор меню

Панель управления предоставляет доступ к различным меню для настройки устройства или использования функций устройства. В меню можно войти, нажав **Меню**. См. следующую схему. Меню, доступные в режимах копира и сканера, могут отличаться.



Примечание

В зависимости от страны некоторые меню могут не появляться на дисплее. Это значит, что данные функции недоступны.

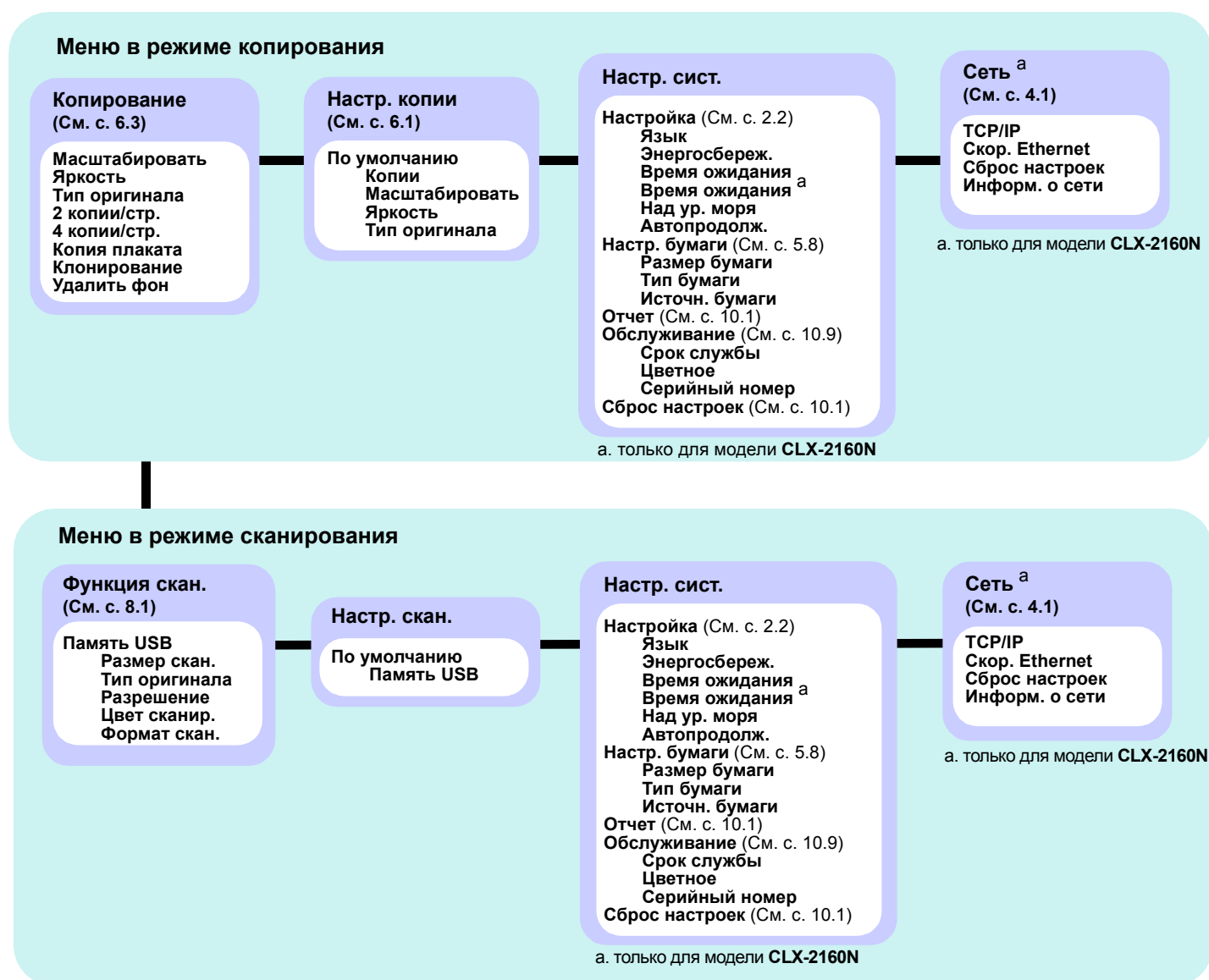

Изменение языка сообщений на дисплее

Чтобы изменить язык сообщений на дисплее панели управления, выполните следующие действия.

- 1 Нажмите кнопку **Меню**. Когда в нижней строке дисплея появится надпись **Меню копир.**, нажмите кнопку **ОК**.
- 2 Нажимайте клавиши **прокрутки**, пока не появится надпись **Настр. сист.** Затем нажмите кнопку **ОК**.
- 3 Нажимайте клавиши **прокрутки**, пока не появится надпись **Настройка**. Затем нажмите кнопку **ОК**.
- 4 Нажимайте клавиши **прокрутки**, пока не появится надпись **Язык**. Затем нажмите кнопку **ОК**.
- 5 Нажимайте клавиши **прокрутки**, пока не появится нужный язык, затем нажмите кнопку **ОК**.
- 6 Нажмите кнопку **Стоп/Сброс** для возврата в режим ожидания.

Работа в режиме энергосбережения

Режим энергосбережения позволяет снизить потребление электроэнергии устройством во время простоя. При включении этого режима можно указать, через какой интервал времени после выполнения задания устройство перейдет в режим пониженного энергопотребления.

- 1 Нажмите кнопку **Меню**. Когда в нижней строке дисплея появится надпись **Меню копир.**, нажмите кнопку **ОК**.
- 2 Нажимайте клавиши **прокрутки**, пока не появится надпись **Настр. сист.** Затем нажмите кнопку **ОК**.
- 3 Нажимайте клавиши **прокрутки**, пока не появится надпись **Настройка**. Затем нажмите кнопку **ОК**.
- 4 Нажимайте клавиши **прокрутки**, пока не появится надпись **Энергосбереж.** Затем нажмите кнопку **ОК**.
- 5 Клавишами **прокрутки** выберите нужное время и нажмите кнопку **ОК**.
- 6 Нажмите кнопку **Стоп/Сброс** для возврата в режим ожидания.

Автопродолжение

Этот параметр позволяет продолжить или прекратить печать, если размер бумаги в настройках и фактический размер бумаги в лотке не совпадают.

- 1 Нажмите кнопку **Меню**. Когда в нижней строке дисплея появится надпись **Меню копир.**, нажмите кнопку **ОК**.
- 2 Нажимайте клавиши **прокрутки**, пока не появится надпись **Настр. сист.** Затем нажмите кнопку **ОК**.
- 3 Нажимайте клавиши **прокрутки**, пока не появится надпись **Настройка**. Затем нажмите кнопку **ОК**.
- 4 Нажимайте клавиши **прокрутки**, пока не появится надпись **Автопродолж.** Затем нажмите кнопку **ОК**.
- 5 Клавишами **прокрутки** выберите вариант переплета.
 - **Вкл.** При несовпадении размера бумаги в настройках и лотке печать автоматически возобновляется по истечении заданного интервала времени.
 - **Выкл.** При несовпадении размера бумаги в настройках и лотке печать не возобновляется до тех пор, пока не будет нажата кнопка **Старт-Черно-белая** или **Старт-Цветная** на панели управления.
- 6 Нажмите кнопку **ОК**, чтобы сохранить выбранное значение.
- 7 Нажмите кнопку **Стоп/Сброс** для возврата в режим ожидания.

3 Обзор программного обеспечения

В этой главе содержится обзор программного обеспечения, поставляемого вместе с устройством. Подробная информация об установке и использовании программного обеспечения приведена в разделе **Программное обеспечение**.

Глава включает следующие разделы.

- **Поставляемое программное обеспечение**
- **Функции драйвера принтера**
- **Системные требования**

Поставляемое программное обеспечение

После установки и подключения устройства к компьютеру необходимо установить его программное обеспечение с компакт-диска, который входит в комплект поставки.

Ниже приведены сведения о программном обеспечении, которое можно установить с диска.

Компакт-диск	Содержимое	
Компакт-диск с программным обеспечением принтера	Windows	<ul style="list-style-type: none"> • Драйвер принтера. Этот драйвер позволяет воспользоваться всеми функциями принтера. • Драйвер сканера. Драйвер TWAIN и драйвер загрузки рисунков Windows (WIA) предназначены для сканирования документов с помощью данного устройства. • Smart Panel. Данная программа позволяет отслеживать состояние устройства и оповещает пользователя при возникновении ошибки во время печати. • SmartThru^a. Данное программное обеспечение для операционной системы Windows расширяет возможности многофункционального устройства. • Сетевое сканирование (только для модели CLX-2160N). Данная программа позволяет сканировать документы с помощью устройства и сохранять их на компьютере, подключенном к сети. • Руководство пользователя в формате PDF.
	Linux	<ul style="list-style-type: none"> • Драйвер принтера. Используйте данный драйвер для работы с устройством и печати документов с компьютера под управлением ОС Linux. • SANE. Используйте данный драйвер для сканирования документов. • Smart Panel. Данная программа позволяет отслеживать состояние устройства и оповещает пользователя при возникновении ошибки во время печати.

Компакт-диск	Содержимое	
Компакт-диск с программным обеспечением принтера (продолжение)	Macintosh	<ul style="list-style-type: none"> • Драйвер принтера. Используйте данный драйвер для работы с устройством с компьютера Macintosh. • Драйвер сканера. Для сканирования документов можно использовать драйвер TWAIN. • Smart Panel. Данная программа позволяет отслеживать состояние устройства и оповещает пользователя при возникновении ошибки во время печати.
Компакт-диск с сетевыми утилитами (только для модели CLX-2160N)	Windows	<ul style="list-style-type: none"> • Программа SyncThru™ Web Admin Service. Используйте данную программу с веб-интерфейсом для удаленного управления сетевым принтером, мониторинга его состояния и устранения неисправностей. • SetIP. Используйте данную программу для настройки TCP/IP-адресов устройства. • Руководство пользователя сетевого принтера в формате PDF.

а. Поддерживает широкий набор функций обработки изображений в графическом редакторе и средства отправки изображений по электронной почте. Кроме того, из SmartThru можно открывать другие установленные программы обработки изображений, такие как Adobe Photoshop. Дополнительные сведения см. в справочной системе программы SmartThru.

Функции драйвера принтера

Драйверы принтера поддерживают следующие стандартные функции.

- Выбор ориентации бумаги, размера, источника и типа печатного материала.
- Выбор числа копий.

Кроме того, можно использовать различные специальные возможности печати. В следующей таблице перечислены стандартные функции, поддерживаемые драйверами принтера.

Функция	Драйвер принтера		
	Windows	Macintosh	Linux
Выбор качества печати	○	○	○
Печать нескольких страниц на одном листе	○	○	○ (2, 4)
Печать плакатов	○	×	×
Печать брошюр	○	×	×
Печать по размеру страницы	○	○ (только для Mac 10.4)	×
Печать с масштабированием	○	○	×
Использование отдельного источника для первой страницы	○	○	×
Водяные знаки	○	×	×
Наложение	○	×	×

Системные требования

Перед началом установки проверьте, удовлетворяет ли используемая система следующим требованиям.

Windows

Элемент	Требования		Рекомендуется
Операционная система	Windows 98/Me/2000/XP/2003/Vista		
ЦПУ	Windows 98/Me/2000	Pentium II 400 МГц или более мощный	Pentium III 933 МГц
	Windows XP/2003/Vista	Pentium III 933 МГц или более мощный	Pentium IV 1 ГГц
ОЗУ	Windows 98/Me/2000	Не менее 64 МБ	128 МБ
	Windows XP/2003	Не менее 128 МБ	256 МБ
	Windows Vista	Не менее 512 МБ	1 ГБ
Свободное место на диске	Windows 98/Me/2000	Не менее 300 МБ	1 ГБ
	Windows XP/2003	Не менее 1 ГБ	5 ГБ
	Windows Vista	Не менее 15 ГБ	15 ГБ
Internet Explorer	Windows 98/Me/2000/XP/2003	5.0 или более поздняя версия	
	Windows Vista	7.0 или более поздняя версия	



Примечание

Для установки программного обеспечения пользователям Windows 2000/2003/XP/Vista необходимы права администратора.

Linux

Элемент	Требования
Операционная система	<ul style="list-style-type: none">• RedHat 8.0–9.0• Fedora Core 1, 2, 3, 4• Mandrake 9.2–10.1• SuSE 8.2–9.2
ЦПУ	Pentium IV 1 ГГц или более мощный
ОЗУ	Не менее 256 МБ
Свободное место на диске	Не менее 1 ГБ
Программное обеспечение	<ul style="list-style-type: none">• Linux Kernel 2.4 или более поздняя версия• Glibc 2.2 или более поздняя версия• CUPS• SANE (только для многофункциональных устройств)



Примечание

Необходимо также зарезервировать раздел подкачки размером не менее 300 МБ для работы с большими отсканированными изображениями.

Драйвер сканера Linux поддерживает максимальное оптическое разрешение.

Macintosh

Элемент	Требования
Операционная система	Macintosh 10.3–10.5
ЦПУ	Процессор Intel PowerPC G4/G5
ОЗУ	512 МБ для системы Mac на базе процессора Intel, 128 МБ для системы Mac на базе процессора Power-PC
Свободное место на диске	1 ГБ
Подключение	Интерфейс USB, сетевой интерфейс (только для модели CLX-2160)

4 Настройка сети (только для модели CLX-2160N)

В этой главе приведены пошаговые инструкции по настройке сетевых подключений устройства.

Глава включает следующие разделы.

- **Введение**
- **Поддерживаемые операционные системы**
- **Настройка параметров TCP/IP**
- **Выбор скорости подключений Ethernet**
- **Восстановление сетевой конфигурации**
- **Печать страницы сетевой конфигурации**

Введение

После подключения устройства к сети при помощи кабеля Ethernet RJ-45 возможно совместное использование данного устройства с другими пользователями сети.

Для работы с принтером в сети необходимо настроить сетевые протоколы. Протоколы можно настроить следующими двумя способами.

Через программу администрирования сети

Настроить параметры сервера печати устройства и управлять устройством можно при помощи следующих программ, входящих в комплект поставки.

- Программа **SyncThru™ Web Admin Service**. Программа для управления принтером, оснащенная веб-интерфейсом и предназначенная для сетевых администраторов. Служба **SyncThru™ Web Admin Service** представляет собой эффективное средство управления сетевыми устройствами, которое дает возможность удаленно контролировать работу сетевых принтеров и устранять неполадки из любой точки корпоративной интранети.
- **SyncThru™ Web Service**. Веб-сервер, встроенный в сервер печати, позволяет:
 - настраивать параметры сети, необходимые для подключения устройства к различным сетевым средам;
 - устанавливать параметры печати, копирования и факса.
- **SetIP**. Утилита, позволяющая выбрать сетевой интерфейс и вручную настроить адреса для использования в протоколе TCP/IP.

Более подробную информацию см. в руководстве пользователя на компакт-диске с сетевыми утилитами, входящем в комплект поставки.

Через панель управления

Панель управления устройством позволяет настраивать следующие параметры сети.

- Параметры протокола TCP/IP.
- Выбор скорости подключений Ethernet.

Поддерживаемые операционные системы

В следующей таблице указаны поддерживаемые устройством элементы сетевого окружения.

Элемент	Требования
Сетевой интерфейс	• Ethernet 10/100 Base-TX
Сетевая операционная система	• Windows 98/Me/2000/XP/2003/Vista • Различные версии ОС Linux • ОС Macintosh 10.3–10.5
Сетевые протоколы	• TCP/IP • IPP, SNMP
Сервер динамической адресации (Dynamic addressing server)	• DHCP, BOOTP

- TCP/IP. Протокол управления передачей/протокол Интернета.
- IPP. Протокол печати из Интернета.
- SNMP. Простой протокол управления сетью.
- DHCP. Протокол динамической настройки сетевого узла.
- BOOTP. Протокол самозагрузки.

Настройка параметров TCP/IP

Устройство допускает настройку ряда сетевых параметров протокола TCP/IP, в частности, IP-адреса, маски подсети, шлюза и адресов DNS. В зависимости от сетевого окружения назначение устройству адреса TCP/IP может осуществляться по-разному.

- Статическая адресация. IP-адрес назначается вручную системным администратором.
- Динамическая адресация через BOOTP/DHCP. IP-адрес автоматически назначается сервером.



Примечание

Перед настройкой протокола TCP/IP необходимо задать его как сетевой протокол.

Статическая адресация

Для ввода адреса TCP/IP с панели управления устройством выполните следующие действия.

- 1 Нажмите кнопку **Меню**. Когда в нижней строке дисплея появится надпись **Меню копир.**, нажмите кнопку **ОК**.
- 2 Нажимайте клавиши **прокрутки**, пока не появится надпись **Сеть**. Затем нажмите кнопку **ОК**.
- 3 Нажмите кнопку **ОК** при появлении надписи **TCP/IP**.
- 4 Нажимайте клавиши **прокрутки**, пока не появится надпись **Статический**. Затем нажмите кнопку **ОК**.
- 5 Нажмите кнопку **ОК** при появлении надписи **IP-адрес**.

- 6 Нажимая клавиши **прокрутки**, выберите для первого байта значение между 0 и 255, затем нажмите кнопку **ОК**, чтобы перейти к следующему байту.
Повторите это для каждого разряда адреса.
- 7 Закончив ввод, нажмите кнопку **ОК**.
- 8 Повторите шаги 5 и 6 для настройки других параметров TCP/IP: маски подсети и адреса шлюза.
- 9 Нажимайте клавиши **прокрутки**, пока не появится надпись **Статический**. Затем нажмите кнопку **ОК**.
- 10 Нажимайте клавиши **прокрутки**, пока не появится надпись **Основной DNS**. Затем нажмите кнопку **ОК**.
- 11 Введите нужное значение для каждого байта адреса и нажмите кнопку **ОК**.
- 12 Нажимайте клавиши **прокрутки**, пока не появится надпись **Дополн. DNS**. Затем нажмите кнопку **ОК**.
- 13 Введите нужное значение для каждого байта адреса и нажмите кнопку **ОК**.
- 14 Нажмите кнопку **Стоп/Сброс** для возврата в режим ожидания.

Динамическая адресация (BOOTP/DHCP)

Чтобы настроить автоматическое назначение адреса TCP/IP сервером, выполните следующие действия.

- 1 Нажмите кнопку **Меню**. Когда в нижней строке дисплея появится надпись **Меню копир.**, нажмите кнопку **ОК**.
- 2 Нажимайте клавиши **прокрутки**, пока не появится надпись **Сеть**. Затем нажмите кнопку **ОК**.
- 3 Нажмите кнопку **ОК** при появлении надписи **TCP/IP**.
- 4 Нажимайте клавиши **прокрутки**, пока не появится надпись **DHCP** или **BOOTP**. Затем нажмите кнопку **ОК**.
- 5 Нажмите кнопку **Стоп/Сброс** для возврата в режим ожидания.

Выбор скорости подключений Ethernet

Для подключений Ethernet можно выбрать скорость передачи данных.

- 1 Нажмите кнопку **Меню**. Когда в нижней строке дисплея появится надпись **Меню копир.**, нажмите кнопку **ОК**.
- 2 Нажимайте клавиши **прокрутки**, пока не появится надпись **Сеть**. Затем нажмите кнопку **ОК**.
- 3 Нажимайте клавиши **прокрутки**, пока не появится надпись **Скор. Ethernet**. Затем нажмите кнопку **ОК**.
- 4 Нажимайте клавиши **прокрутки**, пока не появится нужное значение скорости, а затем нажмите кнопку **ОК**.
- 5 Нажмите кнопку **Стоп/Сброс** для возврата в режим ожидания.

Восстановление сетевой конфигурации

Параметрам сетевой конфигурации можно вернуть значения по умолчанию.

- 1 Нажмите кнопку **Меню**. Когда в нижней строке дисплея появится надпись **Меню копир.**, нажмите кнопку **ОК**.
- 2 Нажимайте клавиши **прокрутки**, пока не появится надпись **Сеть**. Затем нажмите кнопку **ОК**.
- 3 Нажимайте клавиши **прокрутки**, пока не появится надпись **Сброс настроек**. Затем нажмите кнопку **ОК**.
- 4 Когда появится надпись **Да**, нажмите кнопку **ОК**, чтобы вернуть параметрам сетевой конфигурации значения по умолчанию.
- 5 Выключите устройство и снова включите его.

Печать страницы сетевой конфигурации

Страница сетевой конфигурации содержит сведения о параметрах сетевой карты устройства.

- 1 Нажмите кнопку **Меню**. Когда в нижней строке дисплея появится надпись **Меню копир.**, нажмите кнопку **ОК**.
- 2 Нажимайте клавиши **прокрутки**, пока не появится надпись **Сеть**. Затем нажмите кнопку **ОК**.
- 3 Нажимайте клавиши **прокрутки**, пока не появится надпись **Информ. о сети**. Затем нажмите кнопку **ОК**.
- 4 Нажмите кнопку **ОК** при появлении надписи **Да**.

Страница сетевой конфигурации будет выведена на печать.

5 Выбор и загрузка материалов для печати

В этой главе приведена основная информация о выборе и загрузке материалов для печати.

Глава включает следующие разделы.

- **Загрузка оригиналов**
- **Выбор материала для печати**
- **Загрузка бумаги**
- **Задание размера и типа бумаги**

Загрузка оригиналов

Оригинал документа, который требуется копировать или сканировать, помещается на стекло экспонирования.

- 1 Поднимите и откройте крышку сканера.

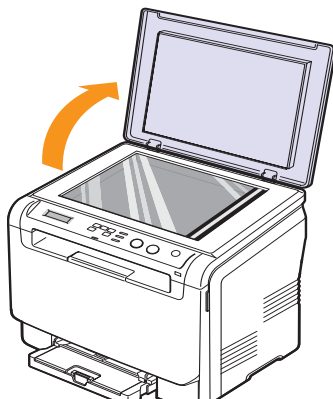

- 2 Поместите документ на стекло экспонирования **лицевой стороной вниз** и совместите его с направляющей центрирования в левом верхнем углу стекла.

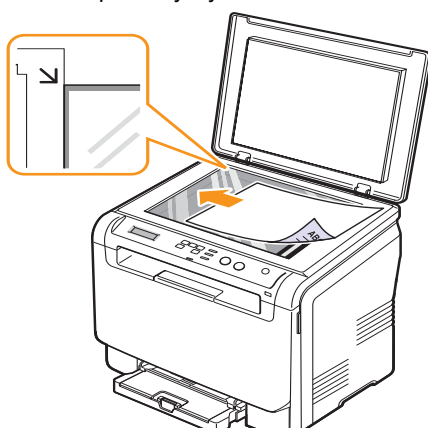

- 3 Закройте крышку сканера. Следите, чтобы документ не сдвинулся.

Предупреждение

! Будьте осторожны! Закрывая крышку сканера после размещения документа, не прищемите пальцы. Устройство может быть оснащено тяжелой крышкой, прижимающей документ во время сканирования для повышения качества изображения.



Примечание

При копировании с **открытой крышкой** снижается качество печати и увеличивается расход тонера.

При попадании пыли на стекло экспонирования на копиях могут появиться черные пятна. Не допускайте загрязнения стекла.

Если необходимо скопировать страницу книги или журнала, приподнимите крышку так, чтобы ее шарниры вошли в ограничитель, и опустите ее. Если толщина книги или журнала больше 30 мм, не закрывайте крышку при копировании.

Выбор материала для печати

Принтер может печатать на различных материалах, таких как обычная бумага, конверты, наклейки и прозрачная пленка. Используйте только материалы для печати, рекомендуемые для работы с данным устройством. Использование материалов для печати, не отвечающих требованиям данного руководства, может стать причиной возникновения следующих проблем.

- Низкое качество печати.
- Частое застревание бумаги.
- Преждевременный износ устройства.

Свойства бумаги, например плотность, состав, зернистость и содержание влаги, влияют на производительность устройства и качество печати. При выборе материала для печати учитывайте следующие факторы.

- Допустимые к применению в устройстве типы, размеры и значения плотности бумаги перечислены далее в этом разделе.
- Ожидаемый результат. Выбранный материал должен соответствовать поставленной задаче.
- Яркость. При использовании более белого материала изображения получаются более четкими и насыщенными.
- Гладкость поверхности. Гладкость материала для печати влияет на четкость отпечатанного изображения.



Примечание

• Иногда при использовании материалов, отвечающих всем требованиям, качество печати может оказаться неудовлетворительным. Это может быть вызвано неправильным обращением с устройством или материалами, недопустимым уровнем температуры или влажности или другими не зависящими от компании Samsung причинами.

При покупке большого количества материалов для печати убедитесь, что они соответствуют требованиям, описанным в руководстве пользователя.

Предупреждение



Использование материалов для печати, не отвечающих этим требованиям, может привести к повреждению устройства с необходимостью последующего ремонта. Такой ремонт не предусматривается гарантийными обязательствами и соглашениями об обслуживании Samsung.

Поддерживаемые типы и форматы материалов для печати

Тип	Формат	Размеры	Плотность	Емкость ^a
Обычная бумага	Letter	216 x 279 мм (8,50 x 11,00 дюймов)	<ul style="list-style-type: none"> От 60 до 90 г/м² для входного лотка От 60 до 105 г/м² для лотка и лотка ручной подачи 	<ul style="list-style-type: none"> 1 лист для лотка ручной подачи 150 листов бумаги плотностью 75 г/м² для загрузки в лоток
	Legal	216 x 356 мм (8,50 x 14,00 дюймов)		
	Folio	216 x 330 мм (8,50 x 13,00 дюймов)		
	Oficio	215 x 343 мм (8,50 x 13,50 дюйма)		
	A4	210 x 297 мм (8,26 x 11,69 дюйма)		
	JIS B5	182 x 257 мм (7,16 x 10,11 дюйма)		
	Executive	184 x 267 мм (7,25 x 10,50 дюйма)		
	ISO B5	176 x 250 мм (6,93 x 9,84 дюйма)		
	A5	148 x 210 мм (5,82 x 8,26 дюйма)		
	A6	105 x 148 мм (4,13 x 5,82 дюйма)		
Конверт	Конверт ISO/B5	176 x 250 мм (6,93 x 9,84 дюйма)	От 75 до 90 г/м ²	1 лист для лотка ручной подачи или лотка
	Конверт Monarch	98 x 191 мм (3,80 x 7,50 дюйма)		
	Конверт COM-10	105 x 241 мм (4,12 x 9,50 дюйма)		
	Конверт No.9	98 x 225 мм (3,87 x 8,87 дюйма)		
	Конверт DL	110 x 220 мм (4,33 x 8,66 дюйма)		
	Конверт C5	162 x 229 мм (6,37 x 9,01 дюйма)		
	Конверт C6	114 x 162 мм (4,48 x 6,38 дюйма)		
	Конверт размера 6 3/4	92 x 165 мм (3,62 x 6,50 дюйма)		
Прозрачная пленка ^b	Letter, A4	См. размеры обычной бумаги	От 138 до 146 г/м ²	1 лист для лотка ручной подачи или лотка
Наклейки	Letter, Legal, Folio, Oficio, A4, JIS B5, Executive, A5, A6	См. размеры обычной бумаги	От 120 до 150 г/м ²	1 лист для лотка ручной подачи или лотка
Картон	Letter, Legal, Folio, Oficio, A4, JIS B5, Executive, A5, A6	См. размеры обычной бумаги	От 105 до 163 г/м ²	1 лист для лотка ручной подачи или лотка
Минимальный размер (нестандартный)		76 x 127 мм (3,00 x 5,00 дюймов)	От 60 до 163 г/м ² (высокосортная бумага)	1 лист для лотка ручной подачи или лотка
Максимальный размер (нестандартный)		216 x 356 мм (8,50 x 14,00 дюймов)		

a. Максимальная емкость зависит от толщины и плотности материала, а также от условий окружающей среды.

b. Рекомендуемый материал: пленки для цветных лазерных принтеров производства компаний HP, Xerox и 3M.

Не рекомендуется использовать пленки на бумажной основе, такие как Xerox 3R91334, так как они могут вызвать замятие или быть поцарапанными.

Форматы носителей, поддерживаемые в различных режимах

Режим	Формат	Источник
Режим копирования	Letter, A4, Legal, Oficio, Folio, Executive, JIS B5, A5, A6	<ul style="list-style-type: none"> • Лоток • Лоток для ручной подачи
Режим печати	Все размеры, поддерживаемые данным устройством	<ul style="list-style-type: none"> • Лоток • Лоток для ручной подачи

Рекомендации по выбору и хранению материалов для печати

При выборе и загрузке бумаги, конвертов или других материалов для печати обращайтесь внимание на следующие моменты.

- Используйте только материалы, удовлетворяющие спецификациям на с. 5.5.
- Использование для печати влажной, скрученной, мятой или рваной бумаги может привести к ее застреванию и низкому качеству печати.
- Для достижения наилучшего качества печати используйте только высококачественную бумагу для копировальных устройств, рекомендованную для применения в лазерных принтерах.
- Не используйте при печати следующие материалы:
 - бумагу с тиснением, перфорацией, а также слишком гладкую или шероховатую бумагу;
 - очищаемую высокосортную бумагу;
 - многостраничную бумагу;
 - синтетическую и термобумагу;
 - безуглеродную копировальную бумагу и чертежную кальку.

Бумага этих типов может застревать либо выделять летучие химические вещества, что приведет к повреждению устройства.

- Храните бумагу в заводской упаковке до момента использования. Храните упаковки на поддонах или на полках. Не оставляйте их на полу. Не помещайте на бумагу тяжелые предметы, даже если она находится в заводской упаковке. Берегите бумагу от влаги или воздействия других факторов, которые могут привести к ее деформации или скручиванию.
- Храните неиспользуемые материалы для печати при температуре от 15° С до 30° С. Относительная влажность от 10 % до 70 %.
- Храните неиспользуемые материалы для печати в герметичной упаковке (например, в полиэтиленовом пакете), чтобы они оставались сухими и чистыми.
- Во избежание замятия загружайте материалы для печати по одному листу через лоток ручной подачи.

Для предотвращения склеивания специальных материалов (например, прозрачных пленок или листов наклеек) убирайте их из лотка сразу после завершения печати.

Рекомендации по использованию специальных материалов для печати

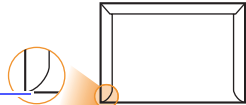
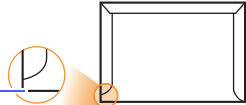
Тип носителя	Рекомендации
Конверты	<ul style="list-style-type: none"> • Результаты печати на конвертах зависят от их качества. При выборе конвертов обращайте внимание на следующие факторы. <ul style="list-style-type: none"> - Плотность бумаги. Плотность бумаги конвертов не должна превышать 90 г/м². В противном случае возможно замятие бумаги. - Форма. До печати конверты должны храниться на ровной поверхности. Волнистость конвертов не должна превышать 6 мм, и внутри них не должно быть воздушной прослойки. - Состояние. Не следует использовать мятые, надорванные или иным образом поврежденные конверты. - Температура. Конверты должны выдерживать нагревание и давление, которым они подвергнутся при печати. • Используйте только хорошо склеенные конверты с четкими, тонкими линиями сгиба. • Не используйте конверты с марками. • Не используйте конверты с защелками, зажимами, окошками, мелованной подложкой, самоклеящимися клапанами и другими синтетическими материалами. • Не используйте поврежденные или плохо склеенные конверты. • Убедитесь, что клееные швы на обоих концах конверта достигают углов. <div style="text-align: center;">  <p>Допустимо</p>  <p>Недопустимо</p> </div> <ul style="list-style-type: none"> • Клей на конвертах с защитной клейкой полоской на клапане или с несколькими загнутыми клапанами должен выдерживать температуру закрепления тонера в течение 0,1 секунды. Информацию о температуре закрепления тонера см. в технических характеристиках устройства на с. 13.1. Дополнительные клапаны и защитные полоски могут привести к смятию, сморщиванию или застреванию конверта и даже к повреждению термофиксатора. • Для достижения наилучшего качества печати поля должны быть расположены не ближе 15 мм от краев конверта. • Не печатайте на участках соединения швов конверта.

Тип носителя	Рекомендации
Прозрачные пленки	<ul style="list-style-type: none"> • Во избежание повреждения устройства используйте только прозрачные пленки, предназначенные для лазерных принтеров. • Прозрачные пленки должны выдерживать температуру закрепления тонера. Информацию о температуре закрепления тонера см. в технических характеристиках устройства на с. 13.1. • После извлечения пленок из устройства положите их на ровную поверхность. • Не оставляйте прозрачные пленки надолго во входном лотке — на них может налипнуть грязь и пыль, что приведет к неравномерной печати. • При работе с прозрачными пленками соблюдайте осторожность, не допускайте появления на них отпечатков пальцев. • Во избежание выцветания изображения после печати не подвергайте прозрачные пленки продолжительному воздействию солнечного света. • Не используйте мятые прозрачные пленки и пленки со скрученными или рваными краями. <p> Предупреждение Рекомендуемый материал: пленки для цветных лазерных принтеров производства компаний HP, Xerox и 3M. Не рекомендуется использовать пленки на бумажной основе, такие как Xerox 3R91334, так как они могут вызвать замятие или быть поцарапанными.</p>

Тип носителя	Рекомендации
Наклейки	<ul style="list-style-type: none"> • Во избежание повреждения устройства используйте только наклейки, предназначенные для лазерных принтеров. • При выборе наклеек обращайтесь внимание на следующие факторы. <ul style="list-style-type: none"> - Клейкая поверхность. Клейкое вещество должно выдерживать температуру закрепления тонера. Информацию о температуре закрепления тонера см. в технических характеристиках устройства на с. 13.1. - Расположение. Не используйте листы наклеек с открытыми участками подложки между наклейками. Наклейки могут отделиться от листов при наличии пустого пространства между наклейками и вызвать замятие бумаги. - Скручивание. До печати наклейки должны храниться на ровной поверхности и иметь волнистость не более 13 мм в любом направлении. - Состояние: не используйте наклейки со складками, пузырьками и другими признаками отделения от подложки. • Между наклейками не должно быть промежутков с нанесенным клеем. В противном случае при печати наклейки могут отделиться от подложки, что приведет к замятию бумаги. Кроме того, клей может повредить компоненты устройства. • Не загружайте листы наклеек в устройство повторно. Клейкая подложка рассчитана только на одно прохождение через устройство. • Не используйте наклейки, отделяющиеся от подложки, наклейки с пузырьками и поврежденные или смятые наклейки.
Картон и материалы нестандартного размера	<ul style="list-style-type: none"> • Не используйте для печати материалы шириной менее 76 мм и длиной менее 127 мм. • В программных приложениях должны быть установлены поля не менее 6,4 мм.
Готовые формы	<ul style="list-style-type: none"> • Печатные бланки должны быть отпечатаны термостойкими красками, которые не растекаются, не испаряются и не выделяют вредные вещества под воздействием температуры закрепления тонера в течение 0,1 с. Температуру закрепления тонера см. в технических характеристиках устройства на с. 13.1. • Краски на печатных бланках не должны воспламеняться и оказывать неблагоприятное воздействие на ролики принтера. • Для обеспечения сохранности формы и бланки следует держать во влагонепроницаемой упаковке. • Перед загрузкой готовых форм и бланков убедитесь, что краска на бумаге высохла. Во время закрепления тонера невысохшая краска может размазаться, что снизит качество печати.

Загрузка бумаги

В лоток

Загрузите в лоток чаще всего используемый материал для печати. Лоток вмещает до 150 листов обычной бумаги (75 г/м²).

Загрузка бумаги в лоток

- 1 Выдвиньте лоток из устройства.
- 2 Откройте крышку.

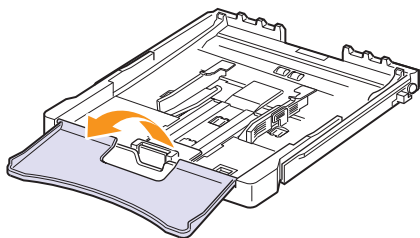

- 3 Настройте размер лотка до щелчка.

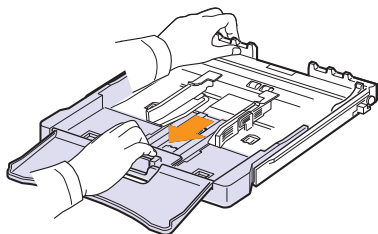

- 4 Увеличьте размер лотка, настроив размер бумаги с помощью направляющих.

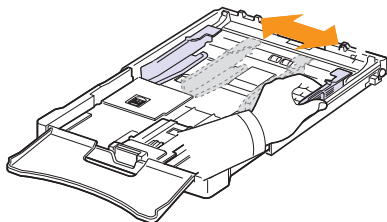

- 5 Согните пачку бумаги вперед и назад, чтобы разделить листы, затем разверните их веером, удерживая за один край. Выровняйте края пачки, постучав по ровной поверхности.

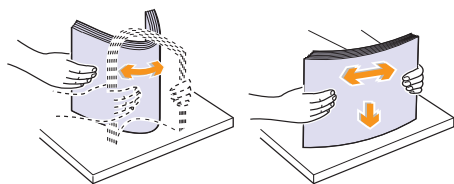

- 6 Загрузите бумагу в лоток стороной для печати вверх.

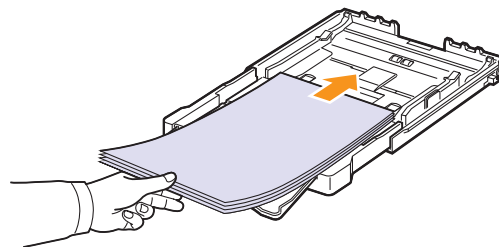

Убедитесь, что лоток не переполнен и что все четыре угла пачки расправлены и находятся под держателями бумаги, как показано ниже. Переполнение лотка может привести к замятию.

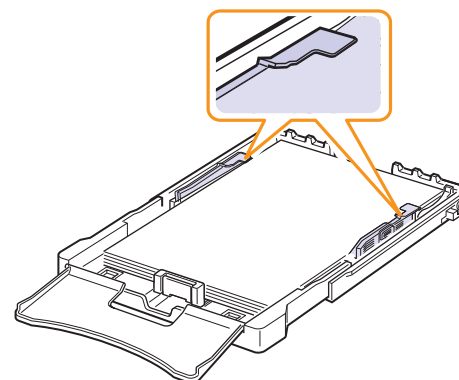

- 7 Прижмите ограничитель длины бумаги и передвиньте его так, чтобы он слегка касался края пачки бумаги.

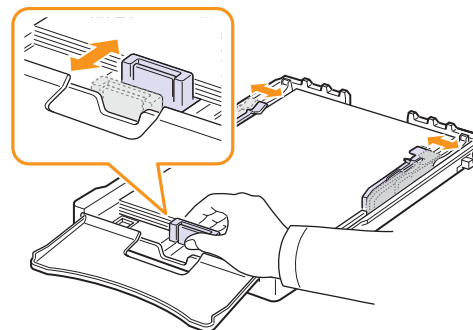

- 8 Закройте крышку.

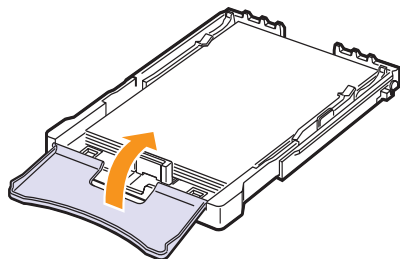

- 9 Вставьте лоток в устройство.

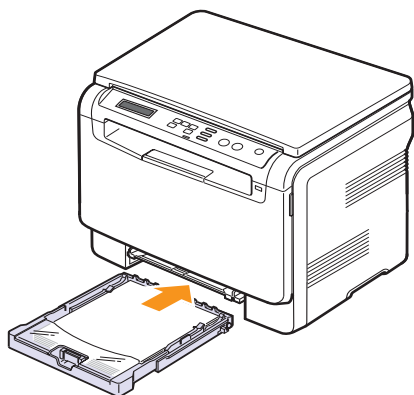

Фирменные бланки следует загружать логотипом вверх. При этом край бумаги с логотипом должен располагаться по направлению к устройству.

После загрузки бумаги необходимо задать ее размер для лотка. См. с. 5.8 для копирования и отправки факсов или раздел **Программное обеспечение** для печати с персонального компьютера.



Примечание

- Если в лотке недостаточно бумаги, загрузите еще.
- При возникновении затруднений с подачей бумаги вставляйте ее по одному листу в устройство ручной подачи.
- Допускается повторная печать на уже отпечатанных листах. Бумага должна лежать использованной стороной вниз, несвернутым краем по направлению к устройству. При возникновении затруднений с подачей разверните лист другим краем. При этом высокое качество печати не гарантируется.

Изменение размера бумаги в лотке

Для загрузки более длинной бумаги (например, бумаги формата Legal) отрегулируйте соответствующим образом положение ограничителей длины бумаги в лотке.

Для использования бумаги другого размера необходимо соответствующим образом изменить положение ограничителей размера бумаги.

- 1 Выдвиньте лоток из устройства. Откройте крышку и при необходимости извлеките бумагу из лотка.
- 2 Нажав и освободив защелку ограничителя в верхней части лотка, раздвиньте лоток вручную.

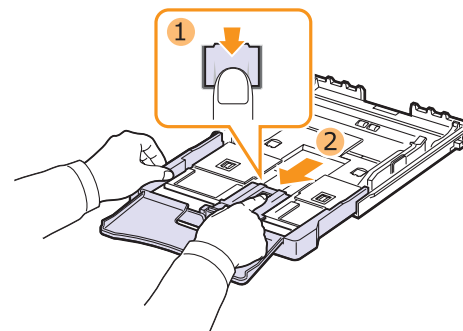

- 3 Загрузите бумагу в лоток.

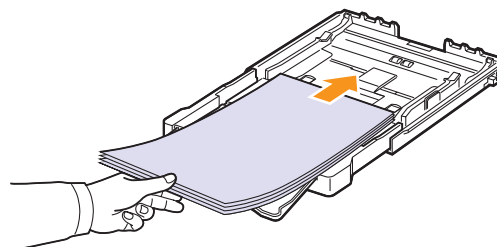

- 4 Передвиньте ограничитель длины бумаги так, чтобы он слегка касался края пачки бумаги. Прижмите ограничитель и передвиньте его к краю пачки бумаги, не смятая ее.

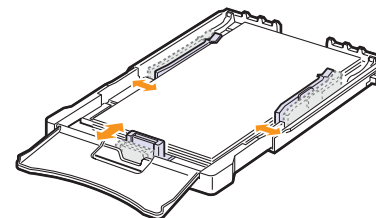

Для бумаги размера меньше Letter передвиньте ограничители бумаги в первоначальное положение и установите требуемую ширину и длину бумаги.

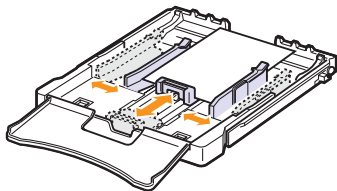

Примечание

Не допускайте сильного зажатия бумаги ограничителем ширины. Это может привести к перекоосу бумаги.

Неправильное положение ограничителей ширины может привести к замятию бумаги.

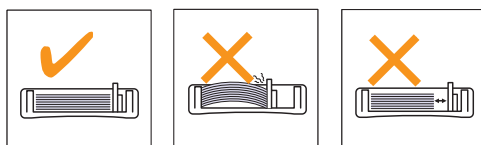

5 Закройте крышку.

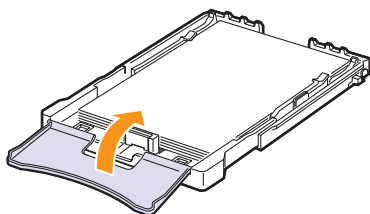

6 Вставьте лоток в устройство.

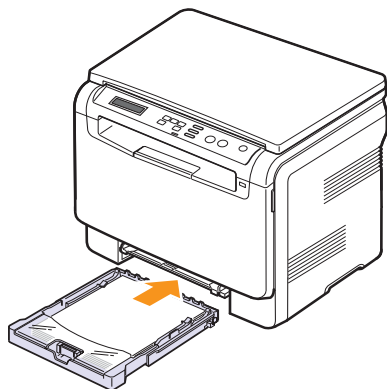

В лоток ручной подачи

В лоток ручной подачи можно загружать материалы для печати различного размера и типа, такие как прозрачные пленки, открытки, картон, этикетки и конверты. Он также используется при печати на фирменных бланках и цветной бумаге.

Советы по использованию лотка ручной подачи

- Не загружайте в лоток ручной подачи материал для печати разного размера.
При печати большого количества страниц не рекомендуется использовать лоток ручной подачи.
- Во избежание замятия не добавляйте бумагу, если она еще есть в лотке ручной подачи. Это касается и других материалов для печати.
- Загружайте материалы в лоток стороной для печати вверх и верхним краем вперед и располагайте их по центру.
- Всегда загружайте только материалы для печати, указанные на с. 5.1, во избежание замятия бумаги и проблем с качеством печати.
- Перед загрузкой в лоток ручной подачи открыток, конвертов и наклеек распрямите их.

Для загрузки бумаги в лоток ручной подачи выполните следующие действия.



Предупреждение

При печати с использованием лотка ручной подачи уберите бумагу из лотка автоматической подачи.

1 Загрузите бумагу стороной для печати вверх.

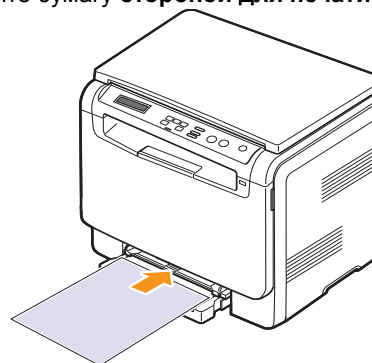

В зависимости от используемого материала для печати при загрузке располагайте его следующим образом.

- **Конверты.** Клапаном вниз, поле для марки сверху слева.
- **Прозрачные пленки.** Стороной для печати вверх, клейкой лентой вперед.
- **Наклейки.** Стороной для печати вверх, узким краем вперед.
- **Готовые формы.** Отпечатанной стороной вверх, верхним краем вперед.
- **Картон.** Стороной для печати вверх, узким краем вперед.
- **Использованная бумага.** Использованной стороной вниз, несвернутым краем по направлению к устройству.

- 2 Сдвигая направляющие, установите их по ширине бумаги. Не прижимайте слишком сильно, т. к. бумага согнется, что приведет к замятию или перекосу.

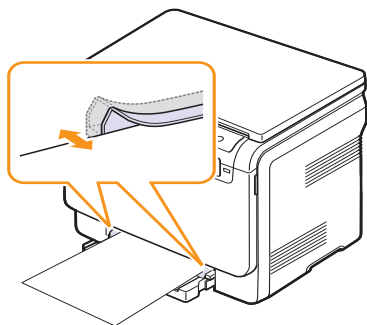

- 3 Загрузив бумагу, задайте ее тип и размер для лотка ручной подачи. См. с.5.8 для копирования и отправки факсов или раздел **Программное обеспечение** для печати с персонального компьютера.



Примечание

Параметры настройки драйвера принтера переопределяют параметры панели управления.



Предупреждение

При печати нескольких страниц через лоток ручной подачи помещайте следующий лист бумаги в лоток только по окончании печати предыдущей страницы. В противном случае бумага может быть замята.

Задание размера и типа бумаги

Загрузив бумагу в лоток, с помощью кнопок панели управления укажите ее размер и тип. Эти настройки будут действовать в режиме копирования. При печати документов с компьютера размер и тип бумаги нужно задать в используемом приложении.

- 1 Нажмите кнопку **Меню**. Когда в нижней строке дисплея появится надпись **Меню копир.**, нажмите кнопку **ОК**.
- 2 Нажимайте клавиши **прокрутки**, пока не появится надпись **Настр. сист.** Затем нажмите кнопку **ОК**.
- 3 Нажимайте клавиши **прокрутки**, пока не появится надпись **Настр. бумаги**. Затем нажмите кнопку **ОК**.
- 4 Нажмите кнопку **ОК** при появлении надписи **Размер бумаги**.
- 5 Клавишами **прокрутки** выберите лоток для бумаги и нажмите кнопку **ОК**.
- 6 Клавишами **прокрутки** выберите нужный размер бумаги и нажмите кнопку **ОК**.
- 7 Нажмите кнопку **Назад** для возврата на верхний уровень.
- 8 Нажимайте клавиши **прокрутки**, пока не появится надпись **Тип бумаги**. Затем нажмите кнопку **ОК**.
- 9 Клавишами **прокрутки** выберите нужный тип бумаги и затем нажмите кнопку **ОК**.
- 10 Для возврата в режим ожидания нажмите кнопку **Стоп/Сброс**.

6 Копирование

В этой главе приводятся пошаговые инструкции по копированию документов.

Глава включает следующие разделы.

- **Выбор лотка подачи бумаги**
- **Копирование**
- **Изменение параметров отдельных копий**
- **Изменение параметров копирования по умолчанию**
- **Специальные функции копирования**

Выбор лотка подачи бумаги

Загрузив бумагу для копирования, необходимо указать лоток, используемый при копировании.

- 1 Нажмите кнопку **Меню**. Когда в нижней строке дисплея появится надпись **Меню копир.**, нажмите кнопку **ОК**.
- 2 Нажимайте клавиши **прокрутки**, пока не появится надпись **Настр. сист.**. Затем нажмите кнопку **ОК**.
- 3 Нажимайте клавиши **прокрутки**, пока не появится надпись **Настр. бумаги**. Затем нажмите кнопку **ОК**.
- 4 Нажимайте клавиши **прокрутки**, пока не появится надпись **Источн. бумаги**. Затем нажмите кнопку **ОК**.
- 5 Клавишами **прокрутки** выберите лоток для бумаги и нажмите кнопку **ОК**.
- 6 Для возврата в режим ожидания нажмите кнопку **Стоп/Сброс**.

Копирование

- 1 Поместите документ на стекло экспонирования.

Меню. Кнопками панели управления настройте параметры копирования, включая размер копий, яркость и тип исходного документа. См с. 6.1.

При необходимости можно также использовать специальные функции, например копирование плакатов или печать двух копий на одной странице. См с. 6.3.

- 2 Для начала цветного копирования нажмите кнопку **Старт-Цветная**.

Для начала черно-белого копирования нажмите кнопку **Старт-Черно-белая**.



Примечание

Задание копирования можно отменить во время операции. Для остановки копирования нажмите кнопку **Стоп/Сброс**.

Изменение параметров отдельных копий

Кнопками на панели управления можно настроить все основные параметры копирования: яркость, тип документа и размер копии. Задайте параметры текущего задания и нажмите кнопку **Стоп/Сброс**, чтобы начать копирование.



Примечание

При нажатии кнопки **Стоп/Сброс** в процессе настройки параметров копирования все текущие значения заменяются значениями по умолчанию.

Масштабирование при копировании

При копировании документов, помещенных на стекло экспонирования, можно создавать копии в масштабе от 50 % до 200 % оригинала.

Выбор одного из предварительно заданных размеров копии.

- 1 Нажмите кнопку **Меню**. Когда в нижней строке дисплея появится надпись **Меню копир.**, нажмите кнопку **ОК**.
- 2 Нажимайте клавиши **прокрутки**, пока не появится надпись **Копирование**. Затем нажмите кнопку **ОК**.
- 3 Нажимайте клавиши **прокрутки**, пока не появится надпись **Масштабировать**. Затем нажмите кнопку **ОК**.
- 4 С помощью клавиш **прокрутки** выберите необходимый размер и нажмите кнопку **ОК**.

Для точной настройки размера копии выполните следующие действия.

- 1 Нажмите кнопку **Меню**. Когда в нижней строке дисплея появится надпись **Меню копир.**, нажмите кнопку **ОК**.
- 2 Нажимайте клавиши **прокрутки**, пока не появится надпись **Копирование**. Затем нажмите кнопку **ОК**.
- 3 Нажимайте клавиши **прокрутки**, пока не появится надпись **Масштабировать**. Затем нажмите кнопку **ОК**.
- 4 Нажимайте клавиши **прокрутки**, пока не появится надпись **Нестандартный**. Затем нажмите кнопку **ОК**.
- 5 Нажимайте клавиши **прокрутки** для ввода необходимого размера копии. Для быстрой прокрутки к нужному значению нажмите и удерживайте эту кнопку.
- 6 Нажмите кнопку **ОК**, чтобы сохранить изменения.



Примечание

При печати уменьшенной копии документа в ее нижней части могут появиться черные полосы.

Яркость

Если оригинал документа содержит блеклые пометки или темные изображения, регулировка яркости поможет сделать более разборчивую копию.

- 1 Нажмите кнопку **Меню**. Когда в нижней строке дисплея появится надпись **Меню копир.**, нажмите кнопку **ОК**.
- 2 Нажимайте клавиши **прокрутки**, пока не появится надпись **Копирование**. Затем нажмите кнопку **ОК**.
- 3 Нажимайте клавиши **прокрутки**, пока не появится надпись **Яркость**. Затем нажмите кнопку **ОК**.
- 4 Клавишами **прокрутки** выберите нужный режим контрастности.
 - **Светлое**: для темных изображений.
 - **Стандартное**: для обычных документов, напечатанных на машинке или на принтере.
 - **Темное**: для светлых изображений и документов с карандашными пометками.
- 5 Нажмите кнопку **ОК**, чтобы сохранить выбранные значения.

Тип оригинала

Параметр «Тип оригинала» позволяет указать тип оригинала документа для текущего задания копирования, что способствует улучшению качества копии.

- 1 Нажмите кнопку **Меню**. Когда в нижней строке дисплея появится надпись **Меню копир.**, нажмите кнопку **ОК**.
- 2 Нажимайте клавиши **прокрутки**, пока не появится надпись **Копирование**. Затем нажмите кнопку **ОК**.
- 3 Нажимайте клавиши **прокрутки**, пока не появится надпись **Тип оригинала**. Затем нажмите кнопку **ОК**.
- 4 С помощью клавиш **прокрутки** выберите нужный режим изображения.
 - **Текст**: для документов, преимущественно содержащих текст.
 - **Текст/фото**: для документов, содержащих текст и фотографии.
 - **Фото**: для копирования фотографий.
- 5 Нажмите кнопку **ОК**, чтобы сохранить выбранные значения.

Изменение параметров копирования по умолчанию

Наиболее часто используемые значения параметров копирования, включая плотность, тип оригинала, размер и число копий, можно сохранить. Если эти параметры не изменены соответствующими кнопками панели управления, они будут использоваться при копировании документа.

- 1 Нажмите кнопку **Меню**. Когда в нижней строке дисплея появится надпись **Меню копир.**, нажмите кнопку **ОК**.
- 2 Нажимайте клавиши **прокрутки**, пока не появится надпись **Настр. копии**. Затем нажмите кнопку **ОК**.
- 3 Нажмите кнопку **ОК** при появлении надписи **По умолчанию**.
- 4 Клавишами **прокрутки** выберите нужный параметр и нажмите кнопку **ОК**.
- 5 Нажимайте клавиши **прокрутки**, пока не появится нужный параметр, а затем нажмите кнопку **ОК**.
- 6 При необходимости повторите шаги 4 и 5.
- 7 Для возврата в режим ожидания нажмите кнопку **Стоп/Сброс**.

Примечание



При нажатии кнопки **Стоп/Сброс** во время настройки параметров копирования все измененные параметры сбрасываются и принимают значения по умолчанию.

Настройка времени ожидания копирования

Можно установить время, по прошествии которого будут восстановлены значения параметров по умолчанию, если после изменения параметров не было начато копирование.

- 1 Нажмите кнопку **Меню**. Когда в нижней строке дисплея появится надпись **Меню копир.**, нажмите кнопку **ОК**.
- 2 Нажимайте клавиши **прокрутки**, пока не появится надпись **Настр. сист.** Затем нажмите кнопку **ОК**.
- 3 Нажимайте клавиши **прокрутки**, пока не появится надпись **Настройка**. Затем нажмите кнопку **ОК**.
- 4 Нажимайте клавиши **прокрутки**, пока не появится надпись **Время ожидания**. Затем нажмите кнопку **ОК**.
- 5 Клавишами **прокрутки** выберите параметр времени.

При выборе значения **Выкл.** значения параметров копирования по умолчанию будут восстанавливаться только после нажатия на кнопку **Старт-Черно-белая** или **Старт-Цветная** для начала копирования или на кнопку **Стоп/Сброс** для его отмены.
- 6 Нажмите кнопку **ОК**, чтобы сохранить выбранное значение.
- 7 Для возврата в режим ожидания нажмите кнопку **Стоп/Сброс**.

Копирование удостоверений

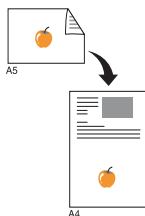

Устройство позволяет копировать двусторонний документ на одну сторону страницы формата A4, Letter, Legal, Folio, Oficio, Executive, B5, A5 или A6.

При использовании этой функции одна сторона документа печатается на верхней части листа бумаги, а вторая — на нижней части листа. При этом размер документа не уменьшается. Этот режим удобен для копирования документов небольшого размера, например визитных карточек.

Эта функция доступна только при размещении документов на стекле экспонирования.

- 1 Нажмите кнопку **Копия удостов.**
- 2 Поместите оригинал на стекло экспонирования лицевой стороной вниз.

Более подробно о загрузке оригиналов см. на с. 5.1.

- 3 На дисплее появляется сообщение **Помест. лиц стор и нажм. [Старт]**
- 4 Нажмите кнопку **Старт-Цветная** или **Старт-Черно-белая**.

Устройство начнет сканирование лицевой стороны, и появится сообщение **Помест. обр.стор и нажм. [Старт]**.

- 5 Откройте крышку сканера и переверните оригинал.



Примечание

Если нажата кнопка **Стоп/Сброс** или кнопки не нажимаются в течение 30 секунд, текущее задание копирования отменяется, а устройство возвращается в режим ожидания.

- 6 Для начала цветного копирования нажмите кнопку **Старт-Цветная**.

Для начала черно-белого копирования нажмите кнопку **Старт-Черно-белая**.



Примечание

Если размер оригинала превышает размер области печати, часть документа не будет напечатана.

Специальные функции копирования

Печать двух или четырех копий на странице

Устройство может печатать 2 или 4 оригинальных изображения, уменьшенных для размещения на одном листе бумаги.

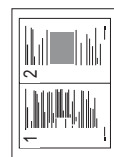

- ▲ Копии двух документов на одной странице

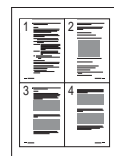

- ▲ Копии четырех документов на одной странице

- 1 Поместите документ на стекло экспонирования и закройте крышку сканера.
Более подробно о загрузке оригиналов см. на с. 5.1.
- 2 Нажмите кнопку **Меню**. Когда в нижней строке дисплея появится надпись **Меню копир.**, нажмите кнопку **ОК**.
- 3 Нажимайте клавиши **прокрутки**, пока не появится надпись **Копирование**. Затем нажмите кнопку **ОК**.
- 4 Нажимайте клавиши **прокрутки**, пока не появится надпись **2 копии/стр.** или **4 копии/стр.** Затем нажмите кнопку **ОК**.
- 5 Клавишами **прокрутки** выберите нужный цветовой режим.
Можно выбрать следующие режимы.
 - **Да: цветное.** Цветное копирование.
 - **Да: черно-бел.** Черно-белое копирование.
- 6 Для начала копирования нажмите кнопку **ОК**.
- 7 Устройство начнет сканирование лицевой стороны, и на дисплей будет выведена надпись **Следующая стр.?**

Если оригинал помещен на стекло экспонирования, выберите **Да** для добавления другой страницы.

- 8 Поместите второй копируемый документ на стекло экспонирования.
- 9 Для начала копирования нажмите кнопку **ОК**.



Примечание

В режиме двух или четырех копий на странице оригинал документа уменьшается на 50 %.

Копирование плакатов

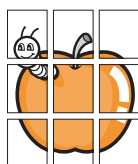

Устройство поддерживает печать изображения на 9 листах бумаги (3 x 3). Напечатанные страницы можно склеить и получить документ размером с плакат.

Эта функция доступна только при размещении документов на стекле экспонирования.

- 1 Поместите документ на стекло экспонирования и закройте крышку сканера.
Более подробно о загрузке оригиналов см. на с. 5.1.
- 2 Нажмите кнопку **Меню**. Когда в нижней строке дисплея появится надпись **Меню копир.**, нажмите кнопку **ОК**.
- 3 Нажимайте клавиши **прокрутки**, пока не появится надпись **Копирование**. Затем нажмите кнопку **ОК**.
- 4 Нажимайте клавиши **прокрутки**, пока не появится надпись **Копия плаката**. Затем нажмите кнопку **ОК**.
- 5 Клавишами **прокрутки** выберите нужный цветовой режим.
Можно выбрать следующие режимы.
 - **Да: цветное.** Цветное копирование.
 - **Да: черно-бел.** Черно-белое копирование.
- 6 Для начала копирования нажмите кнопку **ОК**.

Исходный документ разбивается на 9 частей. Части документа сканируются и печатаются в следующем порядке:

1	2	3
4	5	6
7	8	9

Клонирование



Устройство может печатать несколько копий изображения исходного документа на одной странице. Число таких копий определяется автоматически с учетом размера оригинала и бумаги.

Эта функция доступна только при размещении документов на стекле экспонирования.

- 1 Поместите документ на стекло экспонирования и закройте крышку сканера.
Более подробно о загрузке оригиналов см. на с. 5.1.
- 2 Нажмите кнопку **Меню**. Когда в нижней строке дисплея появится надпись **Меню копир.**, нажмите кнопку **ОК**.
- 3 Нажимайте клавиши **прокрутки**, пока не появится надпись **Копирование**. Затем нажмите кнопку **ОК**.
- 4 Нажимайте клавиши **прокрутки**, пока не появится надпись **Клонирование**. Затем нажмите кнопку **ОК**.
- 5 С помощью клавиш **прокрутки** выберите нужный цветовой режим.
Можно выбрать следующие режимы.
 - **Да: цветное.** Цветное копирование.
 - **Да: черно-бел.** Черно-белое копирование.
- 6 Для начала копирования нажмите кнопку **ОК**.

Удаление фоновых изображений

Устройство можно настроить на автоматическую печать изображений без фона. Данная функция копирования удаляет фоновый цвет и может быть полезной при печати исходных документов с цветным фоном, таких как газеты и каталоги. Данная функция копирования предназначена только для монохромного копирования.

- 1 Поместите документ на стекло экспонирования и закройте крышку сканера.
Более подробно о загрузке оригиналов см. на с. 5.1.
- 2 Нажмите кнопку **Меню**. Когда в нижней строке дисплея появится надпись **Меню копир.**, нажмите кнопку **ОК**.
- 3 Нажимайте клавиши **прокрутки**, пока не появится надпись **Копирование**. Затем нажмите кнопку **ОК**.
- 4 Нажимайте клавиши **прокрутки**, пока не появится надпись **Удалить фон**. Затем нажмите кнопку **ОК**.
- 5 Нажимайте клавиши **прокрутки**, пока не появится надпись **Вкл**. Затем нажмите кнопку **ОК**.
- 6 Для возврата в режим ожидания нажмите кнопку **Стоп/Сброс**.
- 7 Для начала монохромного копирования нажмите кнопку **Старт-Черно-белая**.

7 Основные операции печати

В данной главе описываются наиболее распространенные операции печати.

Печать документа

Устройство позволяет печатать из различных приложений в системах Windows, Macintosh или Linux. Порядок действий при печати документа зависит от используемого приложения.

Подробные сведения о печати см. в разделе **Программное обеспечение**.

Отмена задания печати

Если задание находится в очереди печати или в диспетчере очереди печати (например, в группе «Принтеры» Windows), его можно удалить следующим образом.

- 1 В Windows откройте меню **Пуск**.
- 2 В Windows 98/2000/Me выделите пункт **Настройка** и выберите **Принтеры**.
В Windows XP/2003 выберите пункт **Принтеры и факсы**.
В Windows Vista выберите **Панель управления > Оборудование и звук > Принтеры**.
- 3 Дважды щелкните значок **Samsung CLX-216x Series**.
- 4 В меню **Документ** выберите команду **Отменить печать** (для систем Windows 98/Me) или **Отменить** (для Windows 2000/XP/2003/Vista).



Примечание

Для вызова этого окна можно также дважды щелкнуть значок принтера в правом нижнем углу рабочего стола Windows.

Кроме того, чтобы отменить текущее задание, достаточно нажать кнопку **Стоп/Сброс** на панели управления.

8 Сканирование

Сканирование позволяет преобразовать изображения и текст в цифровые файлы, которые можно сохранить на компьютере. Эти файлы можно отправлять по электронной почте, загружать на сайт или использовать для создания проектов, которые можно распечатать.

Глава включает следующие разделы.

- **Общие сведения о сканировании**
- **Сканирование в приложение при помощи локального подключения**
- **Сканирование при помощи сетевого подключения (только для модели CLX-2160N)**
- **Изменение параметров для каждого задания на сканирование**
- **Изменение параметров сканирования по умолчанию**



Примечание

Максимальное разрешение зависит от различных факторов, в том числе от быстродействия компьютера, свободного места на диске, памяти, размеров сканируемого изображения и разрядности сканирования. Поэтому некоторые значения разрешения (особенно наиболее высокие) могут быть недоступны при определенных характеристиках системы и сканируемого изображения.

Общие сведения о сканировании

Устройство поддерживает несколько способов сканирования изображений с использованием локального подключения.

- Через одно из существующих приложений обработки изображений. При сканировании изображения запускается выбранное приложение, что позволяет управлять процессом сканирования. См. следующий раздел.
- Через программу **SmarThru™**, входящую в комплект поставки устройства. При сканировании изображения запускается приложение **SmarThru™**, что позволяет пользователю управлять процессом сканирования.
- Через драйверы WIA. См. раздел **Программное обеспечение**.
- На флэш-накопитель USB, если он вставлен в порт USB на передней панели устройства. См. с. 9.2.

Кроме того, при подключении к сети можно отправлять отсканированные изображения нескольким адресатам.

- Сетевым компьютерам через программу **Сетевое сканирование**. Если устройство подключено к сети, можно отсканировать изображение с устройства на компьютер с запущенной программой **Сетевое сканирование**. (только для модели CLX-2160N)

Сканирование в приложение при помощи локального подключения



Примечание

Вы можете установить дополнительное программное обеспечение для сканирования, совместимое с TWAIN, например Adobe Photoshop Deluxe, Microsoft Paint, Email, SmarThru, OCR или Adobe Photoshop, при помощи Утилиты настройки принтера. См. раздел Программное обеспечение.

- 1 Убедитесь, что устройство и компьютер правильно подключены друг к другу и включены.
- 2 Поместите оригинал на стекло экспонирования лицевой стороной вниз.
Более подробно о загрузке оригиналов см. на с. 5.1.
- 3 Нажмите кнопку **Сканировать**.
В верхней строке дисплея появится надпись **Готов к скан.**
- 4 Нажимайте клавиши **прокрутки**, пока в нижней строке не появится надпись **Скан. в прил.** Затем нажмите кнопку **ОК**.
- 5 Клавишами **прокрутки** выберите нужное приложение и нажмите кнопку **ОК**.
- 6 В выбранном приложении настройте параметры сканирования и начните сканирование.

Дополнительную информацию см. в руководстве пользователя приложения.

Сканирование при помощи сетевого подключения (только для модели CLX-2160N)

После подключения устройства к сети и настройки сетевых параметров возможно сканирование и отправка изображений по сети.

Подготовка сетевого сканирования

Перед использованием функции сканирования по сети необходимо добавить устройство в программе «Сетевое сканирование» для сканирования с помощью сетевого клиента.

Добавление устройства в программе «Сетевое сканирование»

Сначала установите программу **Сетевое сканирование**. См. раздел **Программное обеспечение**.

Для сканирования изображений с устройства на компьютер по сети необходимо зарегистрировать устройство как авторизованный сетевой сканер в программе **Сетевое сканирование**.

- 1 В Windows выберите **Пуск** → **Программы** → **Samsung Network Printer Utilities** → **Сетевое сканирование** → **Сетевое сканирование**.

Откроется окно **Диспетчер сетевого сканирования Samsung**.

- 2 Нажмите кнопку **Добавить устройство** или дважды щелкните значок **Добавить устройство**.
- 3 Нажмите кнопку **Далее**.
- 4 Выберите **Поиск сканера (рекомендуется)** или выберите **Подключение к сканеру** и введите IP-адрес устройства.
- 5 Нажмите кнопку **Далее**.
Появится список сканеров в сети.
- 6 Выберите устройство в списке, введите его имя, имя пользователя и PIN-код устройства.



Примечание

В качестве имени сканера автоматически подставляется наименование модели устройства, но его можно изменить. Имя пользователя может содержать до 8 символов. При этом первый его символ должен быть буквой. PIN-код должен состоять из 4 цифр.

- 7 Нажмите кнопку **Далее**.
- 8 Нажмите кнопку **Готово**.

Устройство добавлено в программу **Сетевое сканирование**, и теперь можно сканировать изображения по сети.



Примечание

Можно изменить свойства сканера и параметры сканирования в окне **Диспетчер сетевого сканирования Samsung**. Нажмите кнопку **Свойства** и введите значения на каждой вкладке.

Сканирование с помощью сетевого клиента

Сетевое сканирование позволяет удаленно сканировать оригинал с подключенного к сети устройства на компьютер в формате JPEG, TIFF или PDF.

Сканирование

- 1 Убедитесь, что устройство и компьютер подключены к сети и на компьютере запущена программа **Сетевое сканирование**.
- 2 Поместите оригинал на стекло экспонирования лицевой стороной вниз.
Более подробно о загрузке оригиналов см. на с. 5.1.
- 3 Нажмите кнопку **Сканировать**.
- 4 Нажимайте клавиши **прокрутки**, пока в нижней строке не появится надпись **Сет.скан**. Затем нажмите кнопку **ОК**.
- 5 Нажимайте клавиши **прокрутки**, пока в строке не появится имя пользователя, введенное в **Диспетчер сетевого сканирования Samsung**. Затем нажмите кнопку **ОК**.
- 6 Введите PIN-код, который указали в окне **Диспетчер сетевого сканирования Samsung**, и нажмите кнопку **ОК**.
- 7 Если целевым каталогом сканирования является папка на компьютере, нажимайте клавиши **прокрутки**, пока в нижней части дисплея не появится папка **Мои документы**. Затем нажмите кнопку **ОК**.



Примечание

Если целевым каталогом сканирования является приложение на компьютере, нажимайте клавиши **прокрутки**, пока не появится нужное приложение, затем нажмите **Старт-Цветная** или **Старт-Черно-белая**. Начнется сканирование.

- 8 Клавишами **прокрутки** выберите нужный параметр сканирования и нажмите **ОК**. Или нажмите кнопку **Старт-Цветная** или **Старт-Черно-белая** для незамедлительного начала сканирования с использованием настроек по умолчанию.
 - **Разрешение**. Настройка разрешения изображения.
 - **Цвет сканир**. Настройка цветового режима.
 - **Формат скан**. Настройка формата файла, в котором будет сохранено изображение. При выборе TIFF или PDF можно выбрать сканирование нескольких страниц.
- 9 Нажимайте клавиши **прокрутки**, пока не появится название необходимого состояния, затем нажмите клавишу **ОК**.
- 10 Нажмите кнопку **Старт-Цветная** или **Старт-Черно-белая** для начала сканирования. Устройство начнет сканирование оригинала на компьютер, на котором запущена программа.

Настройка времени ожидания программы сетевого сканирования

Если программа **Сетевое сканирование** на компьютере не требует обновления и не сканирует в течение указанного периода времени, устройство отменит задание сканирования. При необходимости вы можете изменить данное время ожидания.

- 1 Нажмите кнопку **Меню**. Когда в нижней строке дисплея появится надпись **Меню сканир.**, нажмите кнопку **ОК**.
- 2 Нажимайте клавиши **прокрутки**, пока не появится надпись **Настр. сист.** Затем нажмите кнопку **ОК**.
- 3 Нажмите кнопку **ОК** при появлении надписи **Настройка**.
- 4 Нажимайте клавиши **прокрутки**, пока не появится надпись **Вр.ож.сет.скан.** Затем нажмите кнопку **ОК**.
- 5 Введите нужное значение времени ожидания и нажмите кнопку **ОК**.
Значение параметра будет использоваться в отношении всех клиентов сканирования, подключенных к сети.
- 6 Нажмите кнопку **Стоп/Сброс** для возврата в режим ожидания.

Изменение параметров для каждого задания на сканирование

Устройство позволяет задать следующие параметры.

- **Размер скан.** Установка размера изображения.
- **Тип оригинала.** Установка типа исходного документа.
- **Разрешение.** Установка разрешения изображения.
- **Цвет сканир.** Установка цветового режима.
- **Формат скан.** Установка формата файла, в котором будет сохранено изображение. При выборе TIFF или PDF можно выбрать сканирование нескольких страниц.

Настройка параметров перед началом задания.

- 1 Нажмите кнопку **Меню**. Когда в нижней строке дисплея появится надпись **Меню сканир.**, нажмите кнопку **ОК**.
- 2 Нажимайте клавиши **прокрутки**, пока не появится надпись **Функция скан.** Затем нажмите кнопку **ОК**.
- 3 Нажмите кнопку **ОК** при появлении надписи **Память USB**.
- 4 Клавишами **прокрутки** выберите требуемый параметр сканирования и нажмите кнопку **ОК**.
- 5 Нажимайте клавиши **прокрутки**, пока не появится название необходимого состояния, а затем нажмите кнопку **ОК**.
- 6 Для настройки других параметров повторите шаги 4 и 5.
- 7 Для возврата в режим ожидания нажмите кнопку **Стоп/Сброс**.

Изменение параметров сканирования по умолчанию

Во избежание необходимости настройки параметров для каждого задания, можно настроить параметры сканирования по умолчанию.

- 1 Нажмите кнопку **Меню**. Когда в нижней строке дисплея появится надпись **Меню сканир.**, нажмите кнопку **ОК**.
- 2 Нажимайте клавиши **прокрутки**, пока не появится надпись **Настр. скан.** Затем нажмите кнопку **ОК**.
- 3 Нажмите кнопку **ОК** при появлении надписи **По умолчанию**.
- 4 Нажмите кнопку **ОК** при появлении надписи **Память USB**.
- 5 Клавишами **прокрутки** выберите нужный параметр сканирования и нажмите кнопку **ОК**.
- 6 Нажимайте клавиши **прокрутки**, пока не появится название необходимого состояния, а затем нажмите кнопку **ОК**.
- 7 Для изменения других параметров повторите шаги 5 и 6.
- 8 Нажмите кнопку **Стоп/Сброс** для возврата в режим ожидания.

9 Использование флэш-накопителей USB

Данная глава описывает использование флэш-накопителей с интерфейсом USB при работе с устройством.

Глава включает следующие разделы.

- **О накопителях USB**
- **Подключение флэш-накопителя USB**
- **Сканирование на флэш-накопитель USB**
- **Печать из памяти флэш-накопителя USB**
- **Управление флэш-накопителем USB**
- **Печать напрямую с цифровой камеры**

О накопителях USB

Флэш-накопители с интерфейсом USB оснащаются памятью различного объема и позволяют хранить документы, презентации, музыкальные и видеоклипы, фотографии и другие типы файлов.

Используя флэш-накопители USB, на устройстве можно выполнить следующие действия.

- Сканировать документы и сохранять их на флэш-накопителе USB.
- Распечатывать данные, хранящиеся на флэш-накопителе USB.
- Восстанавливать сохраненные ранее данные в память устройства.
- Форматировать флэш-накопитель USB.
- Проверять объем свободного места на флэш-накопителе.

Подключение флэш-накопителя USB

Порт USB на передней панели устройства поддерживает флэш-накопители USB V1.1 и USB V2.0. Устройство поддерживает флэш-накопители USB с системой FAT16/FAT32 и размером кластера 512 байт.

Уточните информацию о файловой системе флэш-накопителя USB у торгового представителя.

Необходимо использовать только сертифицированные флэш-накопители USB с разъемом типа A.

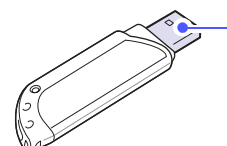

Пользуйтесь только флэш-накопителями USB, разъем которых имеет металлический экран.



Примечание

Существует два типа разъемов USB.

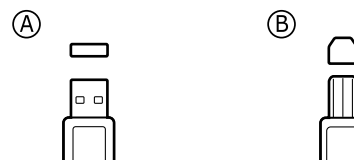

Вставьте флэш-накопитель USB в порт USB на передней панели устройства.

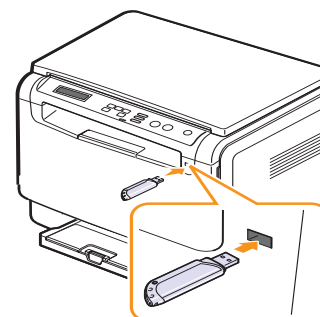

Предупреждение

- Не удаляйте флэш-накопитель USB во время работы устройства или при записи и чтении из памяти USB. Это может повредить устройство.
- Некоторые функции, используемые во флэш-накопителях (например, средства защиты и пароли), препятствуют автоматическому обнаружению накопителя. Более подробную информацию о данной функции см. в руководстве пользователя устройства.

Сканирование на флэш-накопитель USB

Можно отсканировать документ и сохранить полученное изображение на флэш-накопителе USB. Это можно сделать двумя способами: выполнить сканирование с сохранением результатов на флэш-накопителе с использованием параметров по умолчанию либо задать нужные параметры вручную.

Сканирование

- 1 Вставьте флэш-накопитель USB в порт USB на передней панели устройства.
- 2 Поместите оригинал на стекло экспонирования лицевой стороной вниз.
Более подробно о загрузке оригиналов см. на с. 5.1.
- 3 Нажмите кнопку **Сканировать**.
- 4 Нажмите кнопку **OK** при появлении **Скан. в USB** в нижней строке дисплея.
- 5 Нажмите кнопку **OK**, **Старт-Цветная** или **Старт-Черно-белая** при появлении **USB**. Независимо от нажатой клавиши принимается установленный цветовой режим. См. раздел «Пользовательские настройки сканирования на USB» на с. 9.2.
Устройство начнет сканирование оригинала, после чего спросит, нужно ли сканировать следующую страницу.
- 6 Для продолжения сканирования страниц нажмите кнопку **OK** при появлении **Да**. Загрузите оригинал и нажмите **Старт-Цветная** или **Старт-Черно-белая**. Независимо от нажатой клавиши принимается установленный цветовой режим. См. раздел «Пользовательские настройки сканирования на USB» на с. 9.2.
В противном случае клавишами **прокрутки** выберите **Нет**. Затем нажмите кнопку **OK**.

Завершив сканирование, можно извлечь флэш-накопитель USB из устройства.



Примечание

Устройство создаст папку SCANFILE на флэш-накопителе и сохранит отсканированные данные.

Пользовательские настройки сканирования на USB

Вы можете указать размер изображения, формат файла или режим цвета для каждого задания на сканирование на USB.

- 1 Нажмите кнопку **Меню**. Когда в нижней строке дисплея появится надпись **Меню сканир.**, нажмите кнопку **OK**.
- 2 Нажимайте клавиши **прокрутки**, пока не появится надпись **Функция скан.** Затем нажмите кнопку **OK**.
- 3 Нажмите кнопку **OK** при появлении надписи **Память USB**.
- 4 Клавишами **прокрутки** выберите нужный параметр настройки и нажмите кнопку **OK**.

Можно настроить следующие параметры.

- **Размер скан.** Установка размера изображения.
- **Тип оригинала.** Установка типа исходного документа.
- **Разрешение.** Установка разрешения изображения.
- **Цвет сканир.** Установка цветового режима. При выборе в этом параметре значения **Черно-белое** нельзя выбрать значение **JPEG** в параметре **Формат скан.**
- **Формат скан.** Установка формата файла, в котором будет сохранено изображение. При выборе TIFF или PDF можно выбрать сканирование нескольких страниц. При выборе в этом параметре значения **JPEG** нельзя выбрать значение **Черно-белое** в параметре **Цвет сканир.**

- 5 Нажимайте клавиши **прокрутки** до появления названия необходимого состояния и нажмите кнопку **OK**.
- 6 Для настройки других параметров повторите шаги 4 и 5.
- 7 Для возврата в режим ожидания нажмите кнопку **Стоп/Сброс**.

Можно изменить параметры сканера по умолчанию. Дополнительную информацию см. на с. 8.3.

Печать из памяти флэш-накопителя USB

Хранящиеся на флэш-накопителе файлы можно выводить на печать непосредственно из USB. Устройство позволяет печатать файлы формата TIFF, BMP, JPEG.

Типы файлов, поддерживаемые функцией прямой печати (Direct Print):

- BMP: BMP без сжатия.
- TIFF: базовый вариант TIFF 6.0.
- JPEG: базовый вариант JPEG.

Печать документа с запоминающего устройства USB.

- 1 Вставьте флэш-накопитель USB в порт USB на передней панели устройства. Если накопитель уже вставлен, нажмите кнопку **USB печать**.

Компьютер автоматически распознает подключенный накопитель и считывает находящиеся на нем данные.
- 2 Клавишами **прокрутки** выберите нужную папку или файл и нажмите кнопку **OK**.

Символ **D** перед именем папки означает, что данная папка содержит вложенные папки.
- 3 Если файл выбран, переходите к следующему шагу.

Если выбрана папка, клавишами **прокрутки** выберите нужный файл.
- 4 Выберите число копий клавишами **прокрутки** или введите его.
- 5 Чтобы напечатать выбранный файл, нажмите кнопку **OK**, **Старт-Цветная** или **Старт-Черно-белая**.
Можно выбрать следующие режимы.
 - **OK** или **Старт-Цветная**. Цветная печать.
 - **Старт-Черно-белая**. Черно-белая печать.
По завершении печати выводится приглашение распечатать еще один файл.
- 6 Нажмите кнопку **OK** при появлении **Да** для печати следующего задания и повторите процедуру с шага 2.
В противном случае клавишами **прокрутки** выберите **Нет**. Затем нажмите кнопку **OK**.
- 7 Для возврата в режим ожидания нажмите кнопку **Стоп/Сброс**.

Управление флэш-накопителем USB

Вы можете удалять файлы изображений, хранимые на запоминающем устройстве USB, по одному или удалить все сразу путем форматирования устройства.



Предупреждение

После удаления файлов или форматирования запоминающего устройства USB восстановить файлы невозможно. Поэтому перед удалением убедитесь, что вам действительно не нужны эти данные.

Удаление файла изображения

- 1 Вставьте флэш-накопитель USB в порт USB на передней панели устройства.
- 2 Нажмите кнопку **Сканировать**.
- 3 Нажмите кнопку **OK** при появлении **Скан. в USB** в нижней строке дисплея.
- 4 Нажимайте клавиши **прокрутки**, пока не появится надпись **Управ. файлами**. Затем нажмите кнопку **OK**.
- 5 Нажмите кнопку **OK** при появлении надписи **Удалить**.
- 6 Клавишами **прокрутки** выберите нужную папку или файл и нажмите кнопку **OK**.

 **Примечание**
Символ **D** перед именем папки означает, что данная папка содержит вложенные папки.
- 7 Если выбран файл, в течение 2 секунд на дисплее будет отображаться размер этого файла. Перейдите к следующему шагу.

Если выбрана папка, клавишами **прокрутки** выберите удаляемый файл и нажмите **OK**.
- 7 Для подтверждения удаления нажмите кнопку **OK** при появлении **Да**.
- 8 Нажмите кнопку **Стоп/Сброс** для возврата в режим ожидания.

Форматирование флэш-накопителя USB

- 1 Вставьте флэш-накопитель USB в порт USB на передней панели устройства.
- 2 Нажмите кнопку **Сканировать**.
- 3 Нажмите кнопку **OK** при появлении **Скан. в USB** в нижней строке дисплея.
- 4 Нажимайте клавиши **прокрутки**, пока не появится надпись **Управ. файлами**. Затем нажмите кнопку **OK**.
- 5 Нажимайте клавиши **прокрутки**, пока не появится надпись **Формат**. Затем нажмите кнопку **OK**.
- 6 Для подтверждения удаления нажмите кнопку **OK** при появлении **Да**.
- 7 Нажмите кнопку **Стоп/Сброс** для возврата в режим ожидания.

Просмотр состояния флэш-накопителя USB

Можно узнать объем свободной памяти, доступной для сканирования и сохранения документов.

- 1 Вставьте флэш-накопитель USB в порт USB на передней панели устройства.
- 2 Нажмите кнопку **Сканировать**.
- 3 Нажмите кнопку **ОК** при появлении в нижней строке дисплея **Скан. в USB**.
- 4 Нажимайте клавиши **прокрутки**, пока не появится надпись **Провер. место**. Затем нажмите кнопку **ОК**.
На дисплее будет отображен объем свободной памяти.
- 5 Для возврата в режим ожидания нажмите кнопку **Стоп/Сброс**.

Печать напрямую с цифровой камеры

Данное устройство поддерживает функцию PictBridge. Вы можете печатать изображения напрямую с устройств, совместимых с PictBridge, таких как цифровые камеры, телефоны с камерой и портативные видеокамеры. Подключаться к компьютеру не нужно.

- 1 Включите устройство.
- 2 Подключите устройство, совместимое с PictBridge, к порту на передней панели устройства при помощи кабеля USB, входящего в комплект поставки устройства.
- 3 Запустите печать изображений с устройства, совместимого с PictBridge.



Примечание

- Подробное описание процедуры печати изображений с камеры при помощи функции PictBridge см. в руководстве пользователя для камеры.
- Печать каталожных карточек не поддерживается.
- Печать данных или имен файлов не поддерживается.

10 обслуживание

В этой главе изложены сведения об обслуживании устройства и картриджа с тонером.

Глава включает следующие разделы.

- Печать отчетов
- Очистка памяти
- Чистка устройства
- Обслуживание картриджа с тонером
- Перераспределение тонера
- Замена картриджа с тонером
- Замена блока переноса изображения
- Замена контейнера сбора тонера
- Профилактическая замена компонентов
- Управление устройством через веб-сайт
- Проверка серийного номера устройства

Печать отчетов

Устройство может предоставлять различные отчеты с необходимой полезной информацией. Доступны следующие отчеты.

Отчеты в выделенных цветом строках доступны только для модели CLX-2160N.

Отчет/Список	Описание
Конфигурация	Сведения о параметрах, изменяемых пользователем. Этот список можно напечатать для проверки значений параметров после их изменения.
Расх. материал	В данном списке отображается текущее состояние расходных материалов в устройстве.
Информ. о сети	В данном списке отображаются сведения о сетевом подключении и конфигурации устройства.
Отч.сет.скан.	В данном отчете представлена информация о записях программы «Сетевое сканирование», включая IP-адрес устройства, время и дату отправки, число отсканированных страниц и результат передачи.

Печать отчета

- 1 Нажмите кнопку **Меню**. Когда в нижней строке дисплея появится надпись **Меню копир.**, нажмите кнопку **ОК**.
- 2 Нажимайте клавиши **прокрутки**, пока не появится надпись **Настр. сист.** Затем нажмите кнопку **ОК**.

- 3 Нажимайте клавиши **прокрутки**, пока не появится надпись **Отчет**. Затем нажмите кнопку **ОК**.
- 4 Клавишами **прокрутки** выберите нужный отчет или список в нижней строке дисплея и нажмите кнопку **ОК**.
Для печати всех отчетов и списков выберите **Все отчеты**.
- 5 Для продолжения печати нажмите кнопку **ОК** при появлении **Да**.
Выбранный отчет будет распечатан.

Очистка памяти

Можно выборочно очистить данные в памяти устройства.

- 1 Нажмите кнопку **Меню**. Когда в нижней строке дисплея появится надпись **Меню копир.**, нажмите кнопку **ОК**.
- 2 Нажимайте клавиши **прокрутки**, пока не появится надпись **Настр. сист.** Затем нажмите кнопку **ОК**.
- 3 Нажимайте клавиши **прокрутки**, пока не появится надпись **Сброс настроек**. Затем нажмите кнопку **ОК**.
- 4 Клавишами **прокрутки** выберите элемент, предназначенный для удаления.

Функции, указанные в выделенных цветом строках, доступны только для **CLX-2160N**.

Функции	Описание
Все настройки	Очистка всей памяти устройства и восстановление значений по умолчанию для всех параметров.
Настр. копии	Восстановление значений по умолчанию для параметров копирования.
Настр. скан.	Восстановление значений по умолчанию для параметров сканирования.
Настр. сист.	Восстановление значений по умолчанию для параметров системы.
Сеть	Восстановление значений по умолчанию для параметров сети.
Отч.сет.скан.	Удаление из памяти всех сведений о сеансах сканирования.

- 5 Нажмите кнопку **ОК** при появлении надписи **Да**.
- 6 Для подтверждения удаления нажмите кнопку **ОК** еще раз.
- 7 Чтобы удалить из памяти другой элемент, повторите шаги с 5 по 7.
- 8 Для возврата в режим ожидания нажмите кнопку **Стоп/Сброс**.

Чистка устройства

Для обеспечения высокого качества печати и сканирования следует выполнять чистку устройства при каждой замене картриджа или при ухудшении качества печати и сканирования.



Предупреждение

- Чистка корпуса устройства с помощью средств, содержащих большое количество спирта, растворителя или другого сильнодействующего вещества, может привести к потере цвета или появлению трещин.
- Если само устройство или область вокруг него загрязнена тонером, рекомендуется протереть место загрязнения мягкой тканью или салфеткой, смоченной в воде. При использовании пылесоса частицы тонера распыляются в воздухе, что может оказаться вредным для здоровья.

Чистка внешней поверхности устройства

Для чистки корпуса устройства используйте мягкую салфетку без ворса. Салфетку можно немного смочить водой, избегая при этом попадания капель на устройство или внутрь него.

Очистка внутренних компонентов устройства

Во время печати внутри устройства могут накапливаться обрывки бумаги, частицы тонера и пыли. Со временем это может привести к снижению качества печати (например, к появлению пятен тонера или грязных разводов). Очистка внутренних частей устройства поможет устранить или свести к минимуму такие явления.

- 1 Выключите устройство и отсоедините шнур питания от розетки. Подождите, пока устройство остынет.
- 2 Откройте переднюю крышку и вытяните блок переноса изображения из устройства за ручку, расположенную внизу блока.

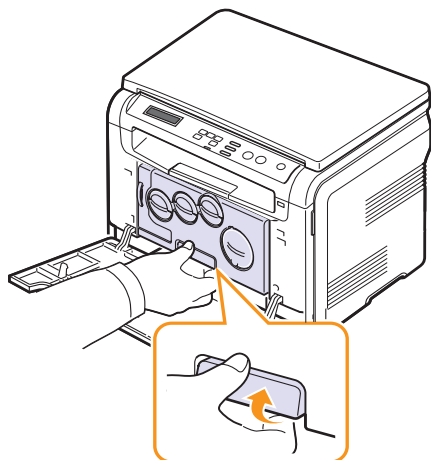

- 3 Вытяните верхнюю ручку на блоке переноса изображения и с ее помощью полностью вытащите блок переноса изображения из устройства.

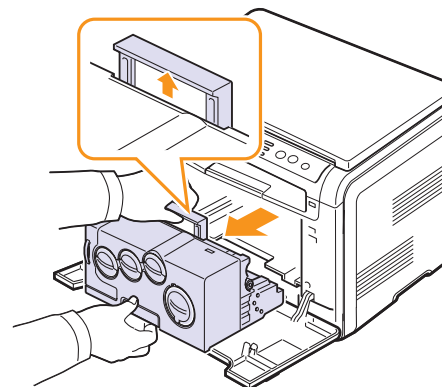

Предупреждения

Не подвергайте блок переноса изображения воздействию света дольше нескольких минут во избежание его повреждения. При необходимости накройте его бумагой.

Не касайтесь зеленой поверхности блока переноса изображения руками или какими-либо предметами. Держите блок за ручку, чтобы избежать касания этой области.

Будьте осторожны. Не поцарапайте поверхность блока переноса изображения.

- 4 Сухой тканью без ворсинок вытрите пыль и просыпавшийся тонер.

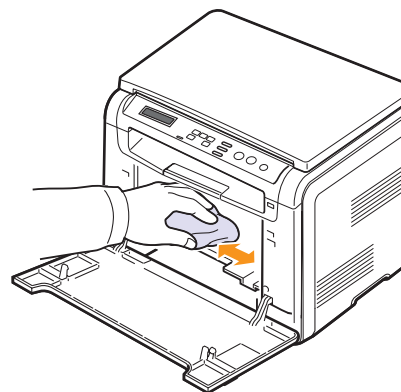

Примечание

После чистки подождите, пока принтер полностью высохнет.

- 5 Извлеките блок переноса изображения из принтера примерно наполовину и вставьте его обратно до щелчка. Повторите это действие два-три раза.

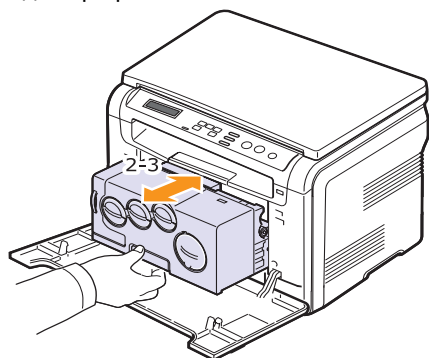

- 6 Вставьте блок переноса изображения в устройство до щелчка.

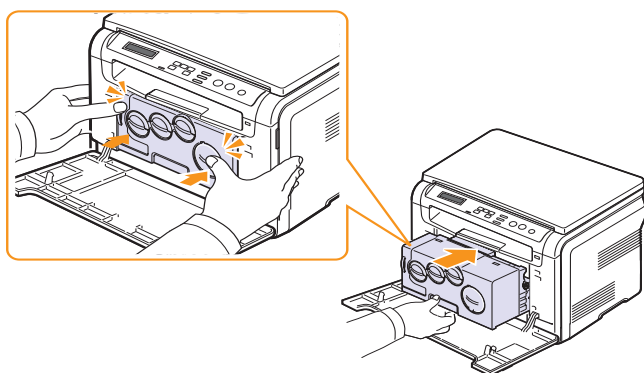

- 7 Плотно закройте переднюю крышку.



Предупреждение

Если передняя крышка закрыта неплотно, устройство работать не будет.

- 8 Подключите шнур питания и включите устройство.



Предупреждение

При появлении треска установите блок переноса изображения заново. Блок переноса изображения установлен неправильно.

Очистка блока сканирования

Содержание в чистоте блока сканирования способствует получению высококачественных копий. Блок сканирования рекомендуется чистить каждый день перед началом работы. При необходимости очистку можно повторять в течение дня.

- 1 Слегка смочите водой мягкую ткань без ворса или бумажную салфетку.
- 2 Откройте крышку сканера.
- 3 Удалите загрязнения с поверхности стекла экспонирования и вытрите его насухо.

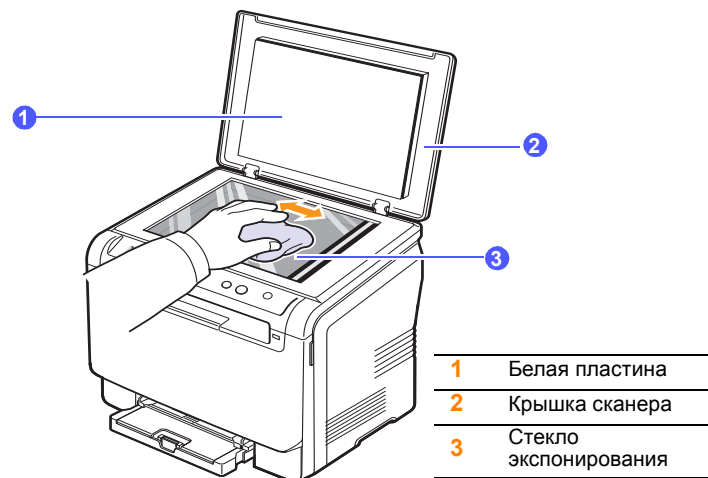

- 4 Удалите загрязнения с нижней стороны крышки сканера и белой пластины и вытрите их насухо.
- 5 Закройте крышку сканера.

Обслуживание картриджа с тонером

Хранение картриджей

Для максимально эффективной эксплуатации картриджей с тонером соблюдайте следующие правила.

- Не распаковывайте картридж до установки.
- Не заправляйте картриджи повторно. Гарантия на устройство не распространяется на случаи повреждения в результате эксплуатации повторно заправленного картриджа.
- Храните картриджи с тонером в тех же условиях, что и устройство.
- Во избежание повреждения картриджа держите его на свету не дольше нескольких минут.

Срок службы картриджа

Срок службы картриджа зависит от количества тонера, необходимого для выполнения заданий печати. Фактический ресурс может отличаться от среднего значения и зависит от плотности печати, а также условий эксплуатации, интервалов печати, типа и размера носителя. При печати большого количества графических изображений картридж придется менять чаще.

Перераспределение тонера

Когда ресурс картриджа почти исчерпан, происходит следующее.

- Отпечатки становятся блеклыми, или на отпечатке появляются белые полосы.
- Выводится сообщение о низком уровне тонера в картридже.
- Появляется окно программы Smart Panel с указаниями о том, какой картридж с цветным тонером требуется заменить.
- Индикатор **Состояние** мигает красным светом.

В этом случае качество печати можно временно улучшить, перераспределив оставшийся в картридже тонер. Иногда блеклая печать или белые полосы остаются и после перераспределения тонера.

- 1 Откройте переднюю крышку.

- 2 Выньте соответствующий картридж.

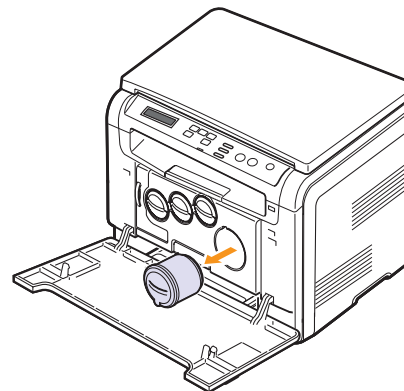

- 3 Удерживая картридж с тонером, аккуратно встряхните его 5-6 раз, чтобы тонер в картридже распределился более равномерно.

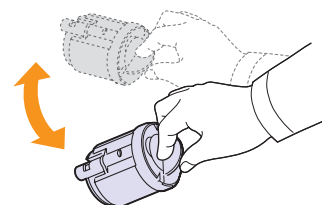

Примечание

При попадании тонера на одежду удалите его сухой салфеткой и выстирайте одежду в холодной воде. Горячая вода способствует проникновению тонера в ткань.

- 4 Возьмите картридж и совместите с соответствующим слотом внутри устройства. Установите его в слот до щелчка.

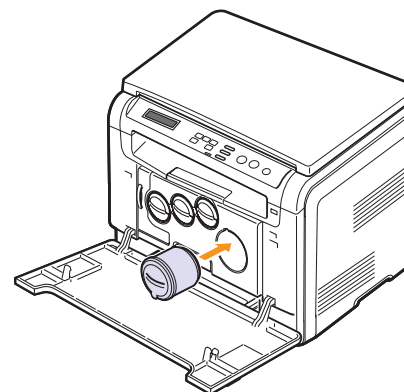

- 5 Закройте переднюю крышку. Убедитесь, что крышка плотно закрыта.

Замена картриджа с тонером

Устройство использует при печати четыре цвета и имеет четыре картриджа с тонером: желтый (Y), пурпурный (M), голубой (C) и черный (K).

Если тонер в картридже закончился, происходит следующее.

- Индикатор **«Состояние»** и сообщения на дисплее показывают какой именно картридж с тонером необходимо заменить.
- Устройство прекращает печать.

В этом случае картридж требуется заменить. Информацию для заказа картриджей см. на с. 12.1.

- 1 Выключите устройство и подождите несколько минут до его остывания.
- 2 Откройте переднюю крышку.
- 3 Выньте соответствующий картридж.

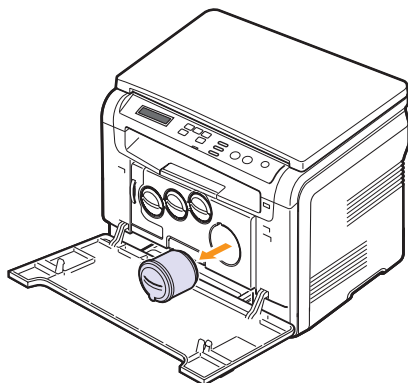

- 4 Снимите упаковку с нового картриджа.
- 5 Удерживая картридж с тонером, аккуратно встряхните его 5-6 раз, чтобы тонер в картридже распределился более равномерно.

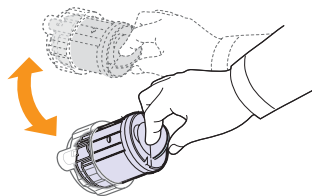

- 6 Снимите колпачок с картриджа.

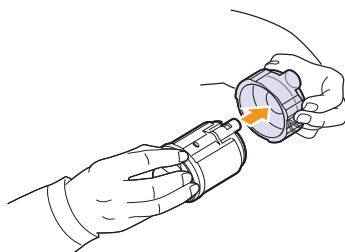

Примечание

При попадании тонера на одежду удалите его сухой салфеткой и выстирайте одежду в холодной воде. Горячая вода способствует проникновению тонера в ткань.

- 7 Возьмите картридж и совместите с соответствующим слотом внутри устройства. Установите его в слот до щелчка.

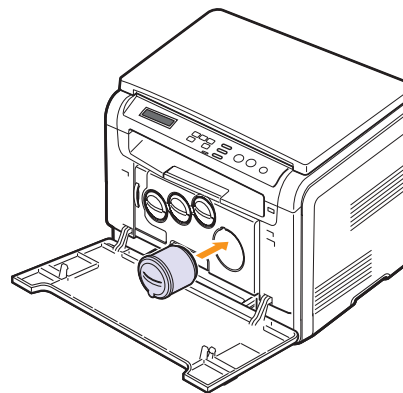

- 8 Закройте переднюю крышку. Убедитесь, что крышка плотно закрыта, после чего включите устройство.



Предупреждение

Если передняя крышка закрыта неплотно, устройство работать не будет.



Примечание

В случае удачного завершения установки автоматически печатается отчет. Подождите полторы минуты, пока устройство подготовится к работе.

Замена блока переноса изображения

Срок службы блока переноса изображения составляет около 20 000 страниц при черно-белой печати или 50 000 изображений (в зависимости от того, что произойдет быстрее). Когда срок службы блока переноса изображения подходит к концу, на дисплее панели управления появляется сообщение **Замените блок изображения**, которое говорит о необходимости замены блока. Принтер прекращает печать.

Замена блока переноса изображения.

- 1 Выключите устройство и подождите несколько минут до его остывания.
- 2 Откройте переднюю крышку.
- 3 Вытащите из устройства все картриджи и контейнер сбора тонера.

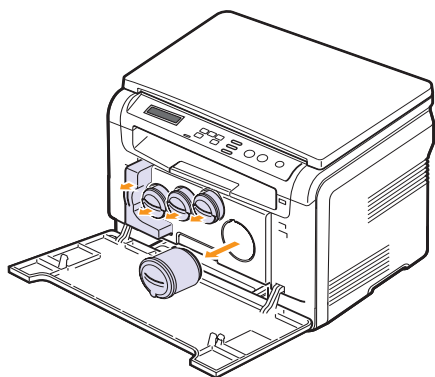

- 4 Потяните блок переноса изображения из устройства за ручку, расположенную внизу блока.

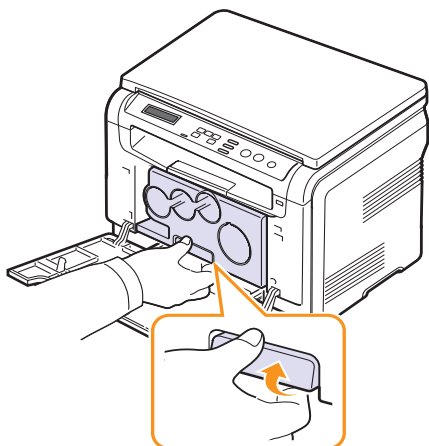

- 5 Вытяните верхнюю ручку на блоке переноса изображения и с ее помощью полностью вытащите блок из устройства.

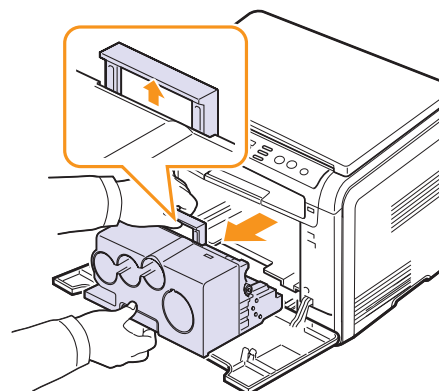

- 6 Снимите упаковку с нового блока переноса изображения. Снимите с блока переноса изображения заглушки и защитную бумагу.

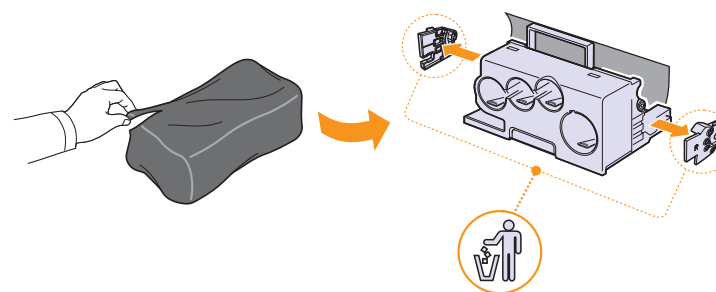

Предупреждение

- Не вскрывайте упаковку блока переноса изображения острыми предметами, такими как нож или ножницы. При этом можно повредить поверхность блока.
- Будьте осторожны. Не поцарапайте поверхность блока переноса изображения.
- Не подвергайте блок переноса изображения воздействию света дольше нескольких минут во избежание его повреждения. Если необходимо, накройте его листом бумаги для защиты от света.

- 7 Удерживая новый блок переноса изображения за ручки, вставьте его в устройство до щелчка.

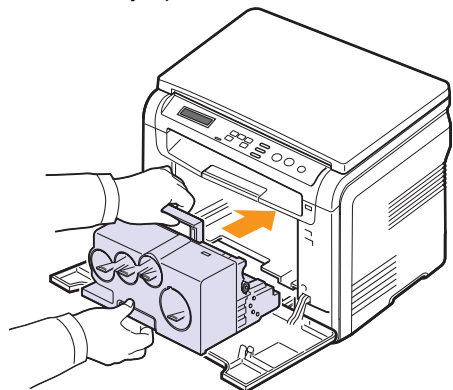

- 8 Снимите четыре крышки, расположенные на местах установки картриджей с тонером в блоке переноса изображения. При удалении крышки с картриджа поднимите ручку и тяните ее на себя.

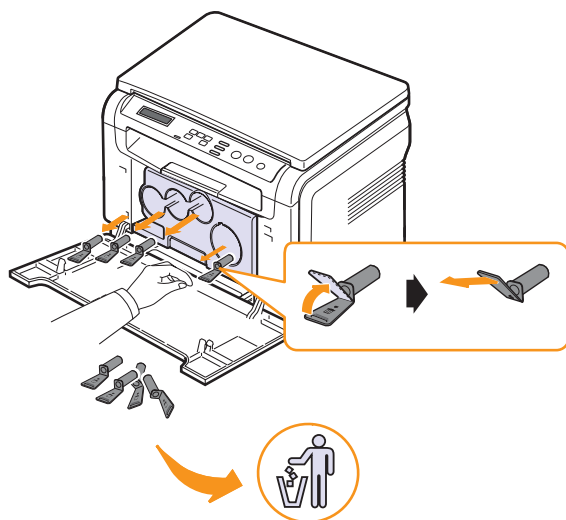

- Предупреждение**
Не давите слишком сильно на крышки картриджей. Это может привести к нежелательным последствиям.

- 9 Вставьте картриджи и контейнер сбора тонера в соответствующие пазы принтера до упора.

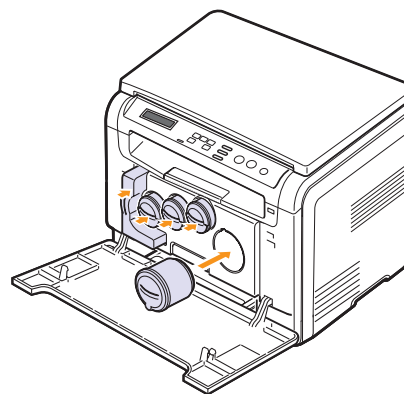

- 10 Плотно закройте переднюю крышку.

- Предупреждение**
Если передняя крышка закрыта неплотно, устройство работать не будет.

- 11 Включите устройство.

- Примечание**
После перезагрузки устройство автоматически сбросит показания счетчика блока переноса изображения. В случае удачного завершения установки автоматически печатается отчет. Подождите полторы минуты, пока устройство подготовится к работе.

- Предупреждение**
При появлении треска установите блок переноса изображения заново. Блок переноса изображения установлен неправильно.

Замена контейнера сбора тонера

Срок службы контейнера сбора тонера составляет примерно 1250 страниц для полноцветной печати с 5 %-ным заполнением страницы или 5000 изображений для черно-белой печати. Когда срок службы контейнера сбора тонера подходит к концу, на дисплее панели управления появляется сообщение **Замен./установ. контейнер тонера**, которое говорит о необходимости замены контейнера. Если не сделать этого, принтер прекращает печать.

Замена контейнера сбора тонера.

- 1 Выключите устройство и подождите несколько минут до его остывания.
- 2 Откройте переднюю крышку.
- 3 Вытащите контейнер сбора тонера из устройства за ручку.

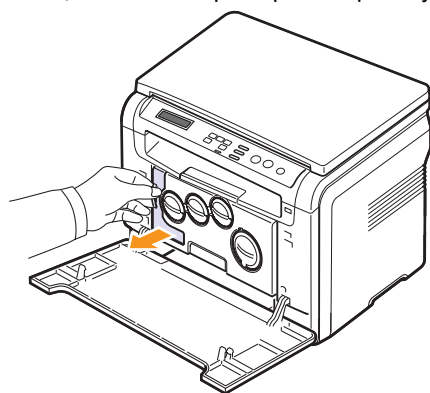

Примечание

Положите контейнер на ровную поверхность так, чтобы тонер не высыпался.

- 4 Снимите с контейнера колпачок, как показано ниже, и закройте им отверстие контейнера.

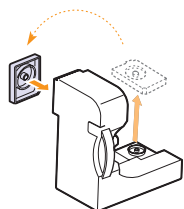

Предупреждение

Не наклоняйте и не переворачивайте контейнер.

- 5 Снимите упаковку с нового контейнера сбора тонера.

- 6 Установите новый контейнер и задвиньте его так, чтобы он плотно встал на место.

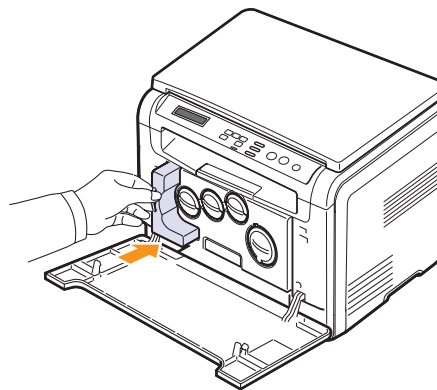

- 7 Плотно закройте переднюю крышку.



Предупреждение

Если передняя крышка закрыта неплотно, устройство работать не будет.

- 8 Включите устройство.



Примечание

После перезагрузки устройство автоматически сбросит показания счетчика контейнера сбора тонера.

Профилактическая замена компонентов

Во избежание проблем с качеством печати и подачей бумаги, возникающих из-за износа деталей, и для обеспечения оптимальных рабочих условий устройства необходимо заменять нижеперечисленные компоненты после печати указанного числа страниц или по мере завершения срока службы.

Компонент	Среднее число страниц
Лента переноса	Около 60 000 изображений
Ролик переноса	Около 100 000 страниц
Термофиксатор	Около 100 000 страниц при черно-белой печати или 50 000 страниц при цветной печати
Резиновый блок лотка	Около 250 000 страниц
Ролик подачи	Около 50 000 страниц

Samsung настоятельно рекомендует обращаться для выполнения обслуживания к авторизованным поставщикам услуг, торговым представителям или розничным магазинам, где было приобретено устройство.

Проверка запчастей

При частом замятии бумаги или проблемах печати проверьте количество страниц, распечатанных или отсканированных устройством. При необходимости замените соответствующие компоненты.

Для проверки состояния заменяемых элементов устройства имеется следующая информация.

- **Расх. материал.** Распечатка страницы состояния расходных материалов.
- **Всего.** Отображение общего количества напечатанных страниц.
- **На стекле.** Отображение количества страниц, отсканированных при помощи стекла экспонирования.
- **Блок перен.из., Лента переноса, Термофиксатор, Ролик переноса, Ролик лотка.** Отображение количества напечатанных страниц.

Проверка заменяемых компонентов.

- 1 Нажмите кнопку **Меню**. Когда в нижней строке дисплея появится надпись **Меню копир.**, нажмите кнопку **ОК**.
- 2 Нажимайте клавиши **прокрутки**, пока не появится надпись **Настр. сист.** Затем нажмите кнопку **ОК**.
- 3 Нажимайте клавиши **прокрутки**, пока не появится надпись **Обслуживание**. Затем нажмите кнопку **ОК**.
- 4 Нажимайте клавиши **прокрутки**, пока не появится надпись **Срок службы**. Затем нажмите кнопку **ОК**.
- 5 Нажимайте клавиши **прокрутки**, пока не появится нужный элемент, а затем нажмите кнопку **ОК**.
- 6 Если выбрана печать страницы состояния расходных материалов, нажмите **ОК** для подтверждения.
- 7 Нажмите кнопку **Стоп/Сброс** для возврата в режим ожидания.

Управление устройством через веб-сайт

После подключения устройства к сети и правильной настройки параметров TCP/IP можно управлять устройством через встроенный веб-сервер — приложение **Samsung SyncThru™ Web Service**. Приложение **Samsung SyncThru™ Web Service** можно использовать для следующих целей.

- Просмотр информации об устройстве и проверки текущего состояния.
- Изменение параметров TCP/IP и настройка других параметров сети.
- Изменение параметров принтера.
- Настройка отправки уведомлений о статусе устройства по электронной почте.
- Получение поддержки по использованию устройства.

Доступ к приложению **Samsung SyncThru™ Web Service**.

- 1 В операционной системе Windows запустите веб-браузер (например, Internet Explorer).
- 2 Введите IP-адрес устройства (<http://xxx.xxx.xxx.xxx>) в поле адреса и нажмите клавишу **Ввод** или кнопку **Переход**.
На экране появится встроенный веб-сайт устройства.

Проверка серийного номера устройства

При звонке в службу поддержки или регистрации на сайте **Samsung** может потребоваться серийный номер устройства.

Вы можете проверить серийный номер, выполнив следующие действия.

- 1 Нажмите кнопку **Меню**. Когда в нижней строке дисплея появится надпись **Меню копир.**, нажмите кнопку **ОК**.
- 2 Нажимайте клавиши **прокрутки**, пока не появится надпись **Настр. сист.** Затем нажмите кнопку **ОК**.
- 3 Нажимайте клавиши **прокрутки**, пока не появится надпись **Обслуживание**. Затем нажмите кнопку **ОК**.
- 4 Нажимайте клавиши **прокрутки**, пока не появится надпись **Серийный номер**. Затем нажмите кнопку **ОК**.
- 5 Проверьте серийный номер устройства.
- 6 Нажмите клавишу **Стоп/Сброс** для возврата в режим ожидания.

11 Устранение неисправностей

В этой главе изложены рекомендации по действиям при возникновении ошибок в работе устройства.

Глава включает следующие разделы.

- **Рекомендации по предотвращению замятия бумаги**
- **Удаление застрявшей бумаги**
- **Значение сообщений на дисплее**
- **Устранение других неполадок**

Рекомендации по предотвращению замятия бумаги

В большинстве случаев замятия бумаги можно избежать, если использовать бумагу рекомендованного типа. Если произошло замятие бумаги, выполните действия, описанные на с. 11.1.

- Выполните действия, описанные на с. 5.5. Проверьте, правильно ли отрегулированы ограничители бумаги.
- Не перегружайте лоток. Убедитесь, что уровень бумаги ниже ограничителей лотка.
- Не вынимайте бумагу из лотка во время печати.
- Перед загрузкой стопки бумаги согните ее, разверните и выпрямите.
- Не используйте мятую, сырую или сильно скрученную бумагу.
- Не загружайте в лоток бумагу различных типов одновременно.
- Используйте только рекомендованные материалы для печати. См. с. 5.1.

Удостоверьтесь, что материалы для печати загружены в лоток ручной подачи и лоток лицевой стороной вверх.

Удаление застрявшей бумаги

На дисплей выводятся сообщения о застревании бумаги. Для определения места замятия и удаления застрявшей бумаги воспользуйтесь следующей таблицей.

Сообщение	Место замятия	См.
Замятие 0. Откр/зак.крышку	Область подачи бумаги	с. 11.1
Замятие 1. Откр/зак.крышку	В области термофиксатора или под задней крышкой.	с. 11.3
Откр. блок скан. или замятие 2	Область выхода бумаги	с. 11.2
Замятие 0 в лот. ручной подачи	Область подачи бумаги	с. 11.2

Предупреждение
Во избежание разрыва вытягивайте бумагу осторожно и медленно. Для удаления застрявшей бумаги следуйте инструкциям в последующих разделах.

Замятие в лотке для бумаги

- 1 Откройте и закройте переднюю крышку. Мятая бумага автоматически выталкивается из устройства.
Если бумага не выходит, перейдите к следующему шагу.
- 2 Выдвиньте лоток из устройства.

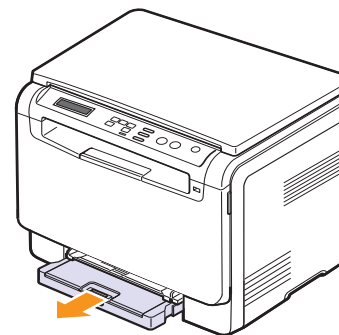

- 3 Осторожно вытяните замятую бумагу.

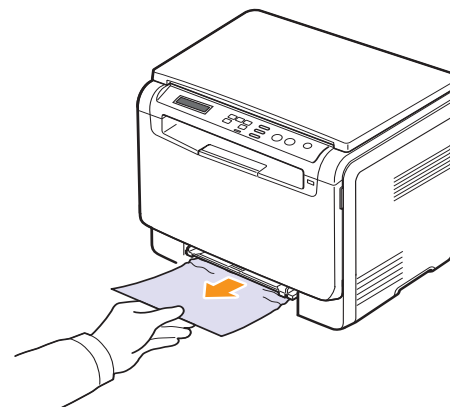

Если замятая бумага удаляется с трудом или ее не видно, проверьте, не замялась ли она в области выхода бумаги. См. с. 11.2.

- 4 Вставьте лоток обратно до щелчка.
- 5 Откройте и закройте переднюю крышку. Печать автоматически возобновится.

Замятие в устройстве ручной подачи

- 1 Извлеките лоток ручной подачи.
- 2 Нажмите на язычок лотка ручной подачи.

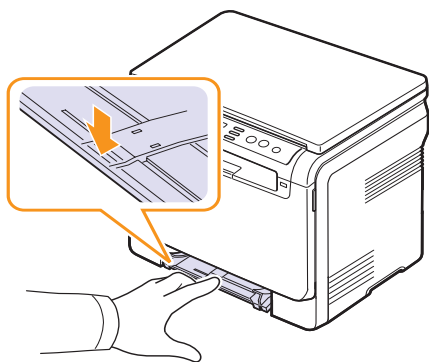

- 3 Осторожно вытяните застрявшую бумагу из лотка ручной подачи.

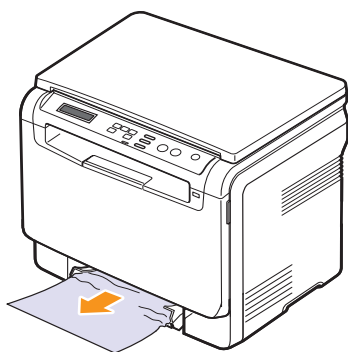

- 4 Вставьте лоток обратно до щелчка.
- 5 Откройте и закройте переднюю крышку. Печать автоматически возобновится.

Замятие в области выхода бумаги

- 1 Откройте и закройте переднюю крышку. Мятая бумага автоматически выталкивается из устройства.
- 2 Осторожно вытяните бумагу из выходного лотка.

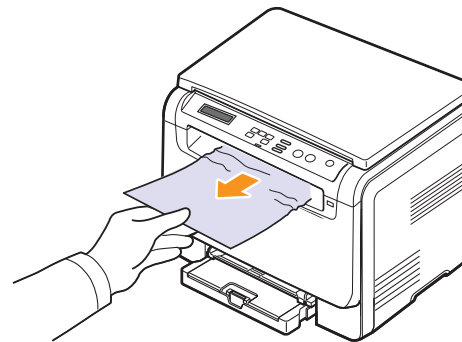

Если определить место замятия не удастся или бумага удаляется с трудом, не вытягивайте бумагу и перейдите к следующему шагу.

- 3 Поднимите блок сканирования.

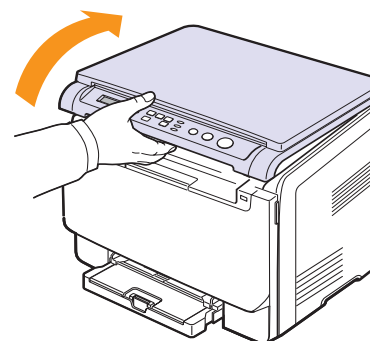

- 4 Удерживая открытой внутреннюю крышку, осторожно удалите мятую бумагу из устройства.

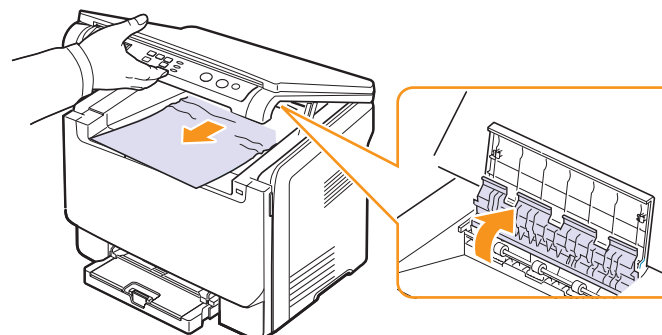

- 5 Осторожно и медленно опускайте блок сканирования, пока он полностью не закроется. Внутренняя крышка закроется автоматически, когда будет закрыт блок сканирования.

Будьте осторожны, чтобы не прищемить пальцы!

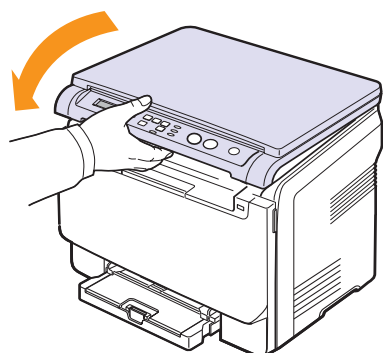

Если застрявшую бумагу не удастся вытянуть или ее не видно под блоком сканирования, перейдите к следующему шагу.

- 6 Откройте заднюю крышку.
7 Если замятая бумага видна, потяните ее прямо вверх.

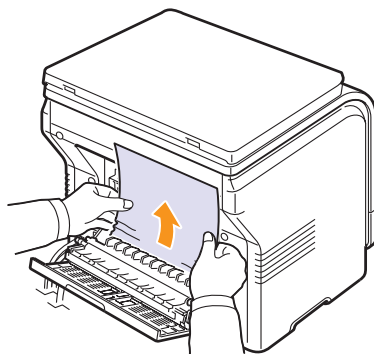

- 8 Закройте заднюю крышку. Печать автоматически возобновится.

Значение сообщений на дисплее

Сообщения на дисплее панели управления содержат информацию о состоянии устройства и ошибках печати. В следующей таблице приведены объяснения этих сообщений и сведения о способах устранения неполадок. Сообщения и их значения приведены в алфавитном порядке.



Примечание

При обращении в службу технического обеспечения желательно сообщить представителю службы текст сообщения.

Сообщения в выделенных цветом строках доступны только для модели **CLX-2160N**.

Сообщение	Значение	Рекомендуемые действия
Вент.термофикс. заблокирован	Сбой в работе охлаждающего вентилятора устройства.	Откройте и закройте переднюю крышку.
Вых. лот. полн.	Выходной лоток устройства заполнен.	Извлеките бумагу.
Замен./установ. контейнер тонера	Срок службы контейнера сбора тонера закончился. Печать прекратится до установки нового контейнера сбора тонера.	См. с. 10.8.
Замените [zzz] * zzz — соответствующий узел устройства.	Срок службы узла закончился.	Замените узел новым. Обратитесь в службу технической поддержки.
Замените карт. ▼	Данное сообщение появляется между состояниями Нет тонера и Мало тонера . Стрелка указывает на цвет тонера картриджа.	Замените картридж новым. См. с. 10.5.
Замятие 0 в лот. ручной подачи	Замятие в области подачи бумаги лотка ручной подачи.	Удалите замятую бумагу. См. с. 11.2.
Замятие 0. Откр/зак.крышку	Замятие бумаги в области подачи лотка.	Удалите замятую бумагу. См. с. 11.1, 11.2.
Замятие 1. Откр/зак.крышку	В области термофиксатора или под задней крышкой произошло замятие бумаги.	Удалите замятую бумагу. См. с. 11.2.

Сообщение	Значение	Рекомендуемые действия
Откр. блок скан. или замятие 2	Модуль сканирования закрыт неплотно. Замятие бумаги в области термофиксатора или картриджа с тонером.	Закройте модуль сканирования до фиксации. Удалите замятую бумагу. См. с. 11.2.
Заправл. карт. ▼	Установленный картридж не является оригинальным или был повторно заправлен. Стрелка указывает на цвет тонера картриджа.	При заправке картриджа качество печати может значительно снизиться, так как его характеристики могут отличаться от оригинального картриджа. Рекомендуется использовать картридж с цветным тонером производства Samsung.
Крышка открыта	Передняя или задняя крышка закрыта неплотно.	Закройте крышку до фиксации.
Мало тонера ▼	Заканчивается тонер в соответствующем цветном картридже. Стрелка указывает на цвет тонера картриджа.	Извлеките картридж и аккуратно встряхните его. Это позволит на время возобновить печать.
Нагрев отсутств. Перезагрузите	Неполадки в работе термофиксатора.	Отключите шнур питания и вновь подключите его. Если это не решает проблему, обратитесь в службу технической поддержки.
Неисправен блок изображения	Установленный блок переноса изображения не предназначен для данного устройства.	Установите оригинальный блок Samsung, предназначенный для данного устройства.
Неисправн. карт. ▼	Установленный цветной картридж не предназначен для данного устройства. Стрелка указывает на цвет тонера картриджа.	Установите оригинальный цветной картридж Samsung, предназначенный для данного устройства.

Сообщение	Значение	Рекомендуемые действия
Несоответствие бумаги в лотке	Размер бумаги, указанный в настройках принтера, не соответствует размеру загружаемой бумаги.	Загрузите в лоток 1 бумагу указанного типа.
Нет бумаги в лот. руч. подачи	В лотке ручной подачи нет бумаги.	Загрузите бумагу в лоток ручной подачи.
Нет места в памяти USB	Объем свободной памяти флэш-накопителя (USB) недостаточен для сканирования и сохранения документов.	Проверьте наличие свободного места на флэш-накопителе (USB). См. с. 9.4.
Нет тонера ▼	В цветном картридже закончился тонер. Устройство прекращает печать. Стрелка указывает на цвет тонера картриджа.	Замените цветной картридж. См. с. 10.5.
Нет бумаги в лотке	В лотке 1 отсутствует бумага.	Загрузите бумагу в лоток 1. См. с. 5.5.
Низкая темпер. Перезагрузите	Неполадки в работе термофиксатора.	Отключите шнур питания и вновь подключите его. Если это не решает проблему, обратитесь в службу технической поддержки.
Основной привод заблокирован	Сбой в работе электродвигателя.	Откройте и закройте переднюю крышку.
Ош. прив. лазера Перезагрузите	В блоке лазерного сканирования возникла ошибка.	Отключите шнур питания и вновь подключите его. Если это не решает проблему, обратитесь в службу технической поддержки.
Ош. подачи тонера ▼	Устройство не может распределить тонер правильно, поскольку принято несколько документов с большим количеством изображений. Стрелка указывает на цвет тонера картриджа.	Отключите шнур питания и вновь подключите его. Если это не решает проблему, обратитесь в службу технической поддержки.

Сообщение	Значение	Рекомендуемые действия
Ош.синх. лазера Перезагрузите	В блоке лазерного сканирования возникла ошибка.	Отключите шнур питания и вновь подключите его. Если это не решает проблему, обратитесь в службу технической поддержки.
Ошибка записи Провер.пам. USB	Сохранение на флэш-накопитель (USB) не выполнено.	Проверьте наличие свободного места на флэш-накопителе (USB).
Ошибка ленты переноса	Неисправность ленты переноса в устройстве.	Отключите шнур питания и вновь подключите его. Если это не решает проблему, обратитесь в службу технической поддержки.
Ошибка сети	Сбой в работе сети.	Обратитесь к вашему системному администратору.
Ошибка чтения Провер.пам. USB	Истекло время при чтении данных.	Повторите попытку.
Перегрев Перезагрузите	Неполадки в работе термофиксатора.	Отключите шнур питания и вновь подключите его. Если это не решает проблему, обратитесь в службу технической поддержки.
Ресурс [zzz] на исходе * zzz — соответствующий узел устройства.	Срок службы узла заканчивается.	См. дополнительную информацию на с. 10.9 и обратитесь в службу технической поддержки.
Установите карт. ▼	Не установлен картридж с цветным тонером. Стрелка указывает на цвет тонера картриджа.	Правильно установите картридж с цветным тонером.
Установите блок изображения	Соответствующий блок переноса изображения устройства не установлен.	Установите блок переноса изображения в устройство.
Формат не поддержив.	Выбранный формат файла не поддерживается.	Выберите корректный формат файла.

Устранение других неполадок

В приведенной ниже таблице перечислены некоторые вероятные ситуации и рекомендованные решения. Для устранения неполадок следуйте приведенным рекомендациям. Если устранить эту проблему не удается, обратитесь в службу технической поддержки.

Неполадки при подаче бумаги

Состояние	Рекомендуемые действия
Во время печати произошло замятие бумаги.	Извлеките замятую бумагу. См. с. 11.1.
Листы бумаги слипаются.	<ul style="list-style-type: none"> Убедитесь, что лоток для бумаги не переполнен. Лоток может вмещать до 150 листов в зависимости от толщины бумаги. Используйте только бумагу рекомендованного типа. См. с. 5.3. Вытащите бумагу из лотка, согните ее или расправьте. Бумага может слипаться при повышенной влажности.
Не подается несколько листов бумаги.	<ul style="list-style-type: none"> Возможно, в лоток загружена бумага разных типов. Загружайте бумагу только одного типа, размера и одинаковой плотности. Если при загрузке нескольких листов возникло замятие бумаги, удалите застрявшую бумагу. См. с. 11.1.
Бумага не подается в устройство.	<ul style="list-style-type: none"> Устраните препятствия внутри устройства. Бумага загружена неправильно. Извлеките бумагу из лотка и загрузите ее правильно. В лотке слишком много бумаги. Извлеките из лотка излишек бумаги. Бумага слишком толстая. Используйте только бумагу, соответствующую требованиям для данного устройства. См. с. 5.1.
Бумага постоянно застревает.	<ul style="list-style-type: none"> В лотке слишком много бумаги. Извлеките из лотка излишек бумаги. Для печати на специальных материалах используйте лоток ручной подачи. Используется бумага неподходящего типа. Используйте только бумагу, соответствующую требованиям для данного устройства. См. с. 5.1. Внутри принтера скопились обрывки бумаги. Откройте переднюю крышку и удалите остатки бумаги.
Прозрачные пленки слипаются в области выхода бумаги.	Используйте только прозрачные пленки, специально предназначенные для лазерных принтеров. Вынимайте прозрачные пленки сразу после их выхода из устройства.
Конверты неправильно подаются в устройство.	Проверьте положение ограничителей по обеим сторонам конверта.

Неполадки при печати

Состояние	Возможная причина	Рекомендуемые действия
Устройство не печатает.	На устройство не подается питание.	Проверьте подключение шнура питания. Проверьте выключатель и источник питания.
	Устройство не является принтером по умолчанию.	Выберите Samsung CLX-216x Series в качестве принтера, используемого Windows по умолчанию.
<p>Проверьте наличие следующих ошибок.</p> <ul style="list-style-type: none"> • Не закрыта передняя крышка. Закройте крышку. • В принтере застряла бумага. Извлеките замятую бумагу. См с. 11.1. • Не загружена бумага. Загрузите бумагу. См с. 5.5. • Не установлен картридж с тонером. Установите картридж. <p>При возникновении системных ошибок во время печати обратитесь к представителю службы технической поддержки.</p>		
Неправильно подключен соединительный кабель между компьютером и устройством.	Отключите кабель и подключите его еще раз.	
Соединительный кабель между компьютером и устройством неисправен.	По возможности подключите кабель к другому компьютеру, чтобы проверить его исправность, и напечатайте документ. Кроме того, можно подключить другой кабель принтера.	
Указан неправильный порт.	Проверьте настройки принтера в операционной системе Windows и убедитесь, что задание печати отправляется на правильный порт. Если у компьютера несколько портов, убедитесь, что устройство подключено к нужному.	
Неправильно настроены параметры устройства.	Проверьте свойства принтера и убедитесь, что все параметры печати установлены правильно.	
Драйвер принтера установлен неправильно.	Переустановите программное обеспечение принтера. См. раздел Программное обеспечение .	
Произошел сбой в работе устройства.	Просмотрите сообщение на дисплее панели управления, чтобы выяснить, не произошла ли системная ошибка.	
Размер документа слишком велик, и на диске компьютера не хватает свободного места, чтобы разместить задание печати.	Освободите место на диске и повторно отправьте документ на печать.	

Состояние	Возможная причина	Рекомендуемые действия
Устройство подает материалы для печати не из указанного источника бумаги.	В окне свойств принтера неправильно указан источник бумаги.	В большинстве приложений выбрать источник бумаги можно на вкладке Бумага диалогового окна свойств принтера. Правильно укажите источник бумаги. См. экран справки драйвера принтера.
Печать выполняется слишком медленно.	Задание печати слишком сложное.	Упростите страницу или измените параметры качества печати.
	Неправильно заданы параметры диспетчера очереди печати (в операционной системе Windows 9x/Me).	В меню Пуск выберите команды Настройка и затем Принтеры . Правой кнопкой мыши щелкните значок устройства Samsung CLX-216x Series , выберите пункт Свойства , перейдите на вкладку Сведения и нажмите кнопку Очередь . Установите нужные параметры диспетчера печати.
Половина страницы пуста.	Неправильно выбрана ориентация страницы.	В используемом приложении измените ориентацию страницы. См. экран справки драйвера принтера.
	Фактический размер бумаги не соответствует указанным параметрам.	Убедитесь, что размер бумаги в лотке совпадает с размером бумаги, указанным в настройках драйвера принтера. Проверьте, совпадает ли размер бумаги, указанный в драйвере принтера, с размером бумаги, заданным в приложении.

Состояние	Возможная причина	Рекомендуемые действия
На печать выводится неправильный, искаженный или неполный текст.	Кабель принтера подключен неправильно или неисправен.	Отключите кабель и подключите его еще раз. Выведите на печать документ, который раньше печатался успешно. Если возможно, подключите устройство к другому компьютеру и выведите на печать задание, которое заведомо должно быть напечатано успешно. Подключите новый кабель принтера.
	Выбран неправильный драйвер принтера.	В соответствующем меню приложения проверьте, правильно ли выбран принтер.
	Сбой приложения.	Выведите задание на печать из другого приложения.
	Сбой операционной системы.	Завершите работу Windows и перезагрузите компьютер. Выключите и снова включите устройство.
Страницы выходят из устройства пустыми.	Неисправен картридж, или закончился тонер.	Перераспределите тонер в картридже. См. с. 10.4. При необходимости замените картридж.
	Файл документа может содержать пустые страницы.	Проверьте, имеются ли в файле пустые страницы.
	Некоторые компоненты принтера неисправны (например, контроллер или плата).	Обратитесь в службу технической поддержки.
Файлы PDF печатаются некорректно. Некоторые фрагменты графики, текста или иллюстраций отсутствуют.	Несовместимость файла PDF с программой Acrobat.	Для решения проблемы можно напечатать файл PDF как изображение. Включите Печатать как изображение в параметрах печати Acrobat. Примечание. Печать файла PDF в виде изображения занимает больше времени, чем обычно.

Некачественная печать

Если устройство загрязнено внутри или бумага загружена неправильно, качество печати может заметно ухудшиться. В таблице содержатся инструкции по устранению подобных неполадок.

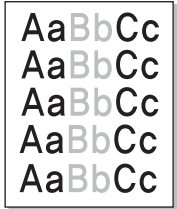
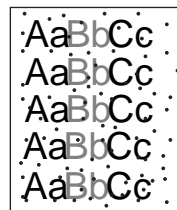
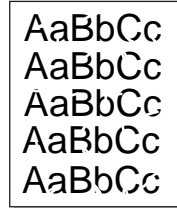
Состояние	Рекомендуемые действия
<p>Слишком светлое или бледное изображение</p> 	<p>Вертикальные белые полосы или бледные области могут появляться на странице по следующим причинам.</p> <ul style="list-style-type: none"> В картридже заканчивается тонер. Срок службы картриджа можно немного продлить. См. с. 10.4. Если качество печати не улучшилось, установите новый картридж с тонером. Бумага не отвечает требованиям (например, слишком влажная или жесткая). См. с. 5.1. Если вся страница слишком светлая, значит, установлено низкое разрешение печати. Выберите нужное разрешение. См. экран справки драйвера принтера. Если изображение бледное и с грязными разводами, значит, картридж нуждается в чистке. Возможно, загрязнена поверхность блока лазерного сканирования внутри устройства. Очистите блок лазерного сканирования. См. с. 10.2.
<p>Пятна тонера</p> 	<ul style="list-style-type: none"> Бумага не отвечает требованиям (например, слишком влажная или жесткая). См. с. 5.1. Возможно, загрязнен ролик переноса. Очистите внутренние части устройства. См. с. 10.2. Возможно, загрязнен путь подачи бумаги. См. с. 10.2.
<p>Непропечатанные участки</p> 	<p>Беспорядочно расположенные на странице бледные области округлой формы могут возникать по следующим причинам.</p> <ul style="list-style-type: none"> Отдельный лист бумаги непригоден для печати. Повторите печать задания. Неравномерная влажность бумаги или наличие на ее поверхности влажных пятен. Используйте бумагу другой марки. См. с. 5.1. Некачественная партия бумаги. Иногда при производстве бумаги образуются области, отталкивающие тонер. Используйте бумагу другой марки или сорта. Настройте параметр принтера и повторите попытку. В свойствах принтера перейдите на вкладку Бумага и установите в качестве типа бумаги значение плотная бумага. Более подробную информацию см. в разделе Программное обеспечение. Если устранить неполадку не удалось, обратитесь в службу технической поддержки.

Состояние	Рекомендуемые действия
Белые точки 	<p>Белые точки могут появляться на странице по следующим причинам.</p> <ul style="list-style-type: none"> • Бумага слишком жесткая; внутренние элементы устройства, в том числе ролик переноса, интенсивно загрязняются частицами бумаги. Очистите внутренние части устройства. См. с. 10.2. Обратитесь в службу технической поддержки. • Возможно, загрязнен путь подачи бумаги. Обратитесь в службу технической поддержки.
Вертикальные полосы 	<p>Черные вертикальные полосы могут появиться на странице по следующей причине.</p> <ul style="list-style-type: none"> • Поцарапан барабан внутри картриджа. Извлеките старый картридж и установите новый. См. с. 10.5. <p>Белые вертикальные полосы могут появиться на странице по следующей причине.</p> <ul style="list-style-type: none"> • Возможно, загрязнена поверхность блока лазерного сканирования внутри устройства. Очистите блок лазерного сканирования. См. с. 10.2.
Цветной или черный фон 	<p>При слишком сильном затенении фона выполните следующие действия.</p> <ul style="list-style-type: none"> • Замените бумагу менее плотной. См. с. 5.1. • Проверьте условия эксплуатации устройства. Слишком низкая или слишком высокая влажность (например, относительная влажность более 80 %) может привести к чрезмерному затенению фона. • Замените картридж. См. с. 10.5.
Разводы тонера 	<ul style="list-style-type: none"> • Очистите внутренние части устройства. См. с. 10.2. • Проверьте тип и качество бумаги. См. с. 5.1. • Извлеките старый картридж и установите новый. См. с. 10.5.

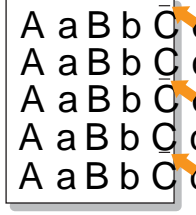
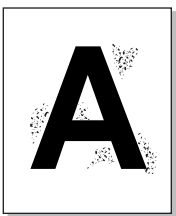
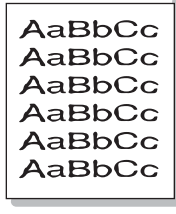
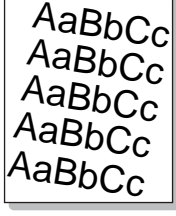
Состояние	Рекомендуемые действия
Равномерно повторяющиеся вертикальные дефекты 	<p>На стороне листа, где выполнялась печать, расположенные через равные промежутки пятна могут появиться по следующим причинам.</p> <ul style="list-style-type: none"> • Поврежден картридж. При повторяющихся дефектах на странице напечатайте чистящую страницу несколько раз, чтобы очистить картридж; см. с. 10.4. Если это не помогло, установите новый картридж с тонером. См. с. 10.5. • На некоторые части устройства мог попасть тонер. Если дефект появляется на обратной стороне листа бумаги, вероятно, он исчезнет после печати нескольких страниц. • Поврежден блок термофиксатора. Обратитесь в службу технической поддержки.
Рассеивание тонера 	<p>Рассеивание тонера по фону происходит из-за того, что частицы тонера распределяются по странице случайным образом.</p> <ul style="list-style-type: none"> • Возможно, бумага слишком влажная. Используйте для печати бумагу из другой пачки. Не вскрывайте пачки до начала эксплуатации, иначе бумага может впитать слишком много влаги. • Если рассеивание тонера по странице происходит на конверте, измените макет печати, чтобы избежать печати на участке пересечения клееных швов с оборотной стороны. Печать на клееных швах может привести к появлению дефектов. • Если рассеивание происходит на всей поверхности напечатанной страницы, измените разрешение печати в приложении или в свойствах принтера.
Деформация символов 	<ul style="list-style-type: none"> • Если символы искажены и имеют вид незакрашенных контуров, возможно, используется слишком гладкая бумага. Используйте другую бумагу. См. с. 5.1. • Если символы искажены и присутствует эффект волнистого изображения, возможно, блок сканирования нуждается в обслуживании. Обратитесь в службу технической поддержки.
Перекося страницы 	<ul style="list-style-type: none"> • Проверьте, правильно ли загружена бумага. • Проверьте тип и качество бумаги. См. с. 5.1. • Убедитесь, что бумага или другой материал загружены правильно, а ограничители прилегают к стопке не слишком свободно и не слишком плотно.

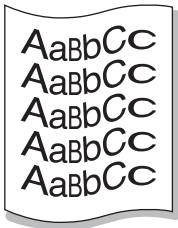
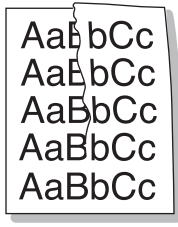
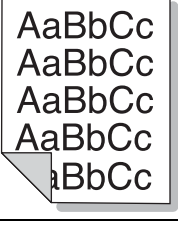
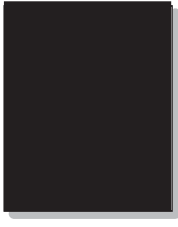
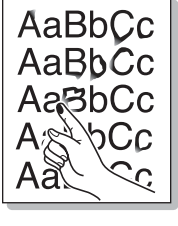
Состояние	Рекомендуемые действия
<p>Скручивание или волнистая поверхность</p> 	<ul style="list-style-type: none"> • Проверьте, правильно ли загружена бумага. • Проверьте тип и качество бумаги. Высокая температура и влажность могут привести к скручиванию бумаги. См. с. 5.1. • Переверните стопку бумаги в лотке. Попробуйте также повернуть бумагу в лотке на 180°.
<p>Морщины и складки</p> 	<ul style="list-style-type: none"> • Проверьте, правильно ли загружена бумага. • Проверьте тип и качество бумаги. См. с. 5.1. • Переверните стопку бумаги в лотке. Попробуйте также повернуть бумагу в лотке на 180°.
<p>Оборотная сторона документов загрязнена</p> 	<p>Проверьте, не просыпался ли тонер. Очистите внутренние части устройства. См. с. 10.2.</p>
<p>Цветные страницы или страницы черного цвета</p> 	<ul style="list-style-type: none"> • Неправильно установлен картридж. Извлеките картридж и вновь установите его. • Картридж неисправен и нуждается в замене. Извлеките старый картридж и установите новый. См. с. 10.5. • Возможно, устройство нуждается в ремонте. Обратитесь в службу технической поддержки.
<p>Незакрепленный тонер</p> 	<ul style="list-style-type: none"> • Очистите внутренние части устройства. См. с. 10.2. • Проверьте тип и качество бумаги. См. с. 5.1. • Извлеките старый картридж и установите новый. См. с. 10.5. • Если устранить дефект не удастся, возможно, устройство нуждается в ремонте. Обратитесь в службу технической поддержки.

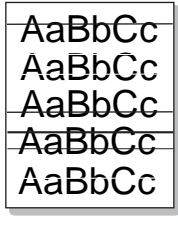
Состояние	Рекомендуемые действия
<p>Непропечатка символов</p> 	<p>Непропечатка символов — это появление белых участков внутри символов, которые должны быть полностью черного цвета.</p> <ul style="list-style-type: none"> • Если печать выполняется на прозрачных пленках, попробуйте использовать пленки другого типа. Из-за текстуры прозрачных пленок непропечатка символов может быть нормальным явлением. • Возможно, печать выполняется на стороне, не предназначенной для печати. Извлеките бумагу и переверните ее. • Возможно, бумага не соответствует установленным требованиям. См. с. 5.1.
<p>Горизонтальные полосы</p> 	<p>Горизонтальные черные полосы и разводы могут появляться по следующим причинам.</p> <ul style="list-style-type: none"> • Неправильно установлен картридж с тонером. Извлеките картридж и вновь установите его. • Возможно, картридж неисправен. Извлеките старый картридж и установите новый. См. с. 10.5. • Если устранить дефект не удастся, возможно, устройство нуждается в ремонте. Обратитесь в службу технической поддержки.
<p>Сворачивание</p> 	<p>Если готовые документы скручиваются или бумага не подается в устройство, выполните следующие действия.</p> <ul style="list-style-type: none"> • Переверните стопку бумаги в лотке. Попробуйте также повернуть бумагу в лотке на 180°. • Настройте параметры принтера и повторите попытку. В свойствах принтера перейдите на вкладку Бумага и установите в качестве типа бумаги значение тонкая бумага. Более подробную информацию см. в разделе Программное обеспечение.
<p>На нескольких страницах появляется непонятное изображение, тонер плохо закрепляется на бумаге, снижается яркость печати, или возникает загрязнение.</p>	<p>Это может произойти, если принтер используется на высоте более 2500 м над уровнем моря.</p> <p>На большой высоте могут появляться такие дефекты, как плохое закрепление тонера или снижение яркости печати. Этот параметр можно настроить с помощью утилиты настройки принтера или на вкладке Принтер окна свойств драйвера принтера. См. с. 1.6.</p>

Неполадки при копировании

Состояние	Рекомендуемые действия
На копиях появляются разводы, линии, отметки или пятна.	<ul style="list-style-type: none"> Если на оригинале документа этих дефектов нет, очистите блок сканирования. См. с. 10.3.
Изображение на копии перекошено.	<ul style="list-style-type: none"> Оригинал документа должен лежать на стекле экспонирования лицевой стороной вниз. Убедитесь, что бумага для копирования загружена правильно.
Устройство печатает пустые страницы вместо копий.	Оригинал документа должен лежать на стекле экспонирования лицевой стороной вниз.
С копии легко стирается изображение.	<ul style="list-style-type: none"> Замените бумагу в лотке бумагой из новой упаковки. В помещении с высокой влажностью не оставляйте бумагу надолго внутри устройства.
При копировании часто застревает бумага.	<ul style="list-style-type: none"> Разверните стопку бумаги веером, чтобы разделить листы, и переверните ее в лотке. Замените бумагу в лотке новой. Проверьте положение ограничителей бумаги и при необходимости отрегулируйте их. Убедитесь, что в лоток загружена бумага подходящей плотности. Рекомендуется использовать бумагу плотностью 75 г/м². Проверьте, не осталось ли в устройстве обрывков после удаления застрявшей бумаги.
Ресурс картриджа оказался меньше, чем ожидалось.	<ul style="list-style-type: none"> Возможно, оригиналы содержат картинки, закрашенные области или толстые линии. Например, при печати форм, бюллетеней, книг и подобных документов расходуется больше тонера. Возможно, устройство очень часто включают и выключают. Во время копирования крышка стекла экспонирования не закрывается.

Неполадки при сканировании

Состояние	Рекомендуемые действия
Сканирование не выполняется.	<ul style="list-style-type: none"> Сканируемый документ должен лежать на стекле экспонирования лицевой стороной вниз. Возможно, для сканирования документа недостаточно памяти. Проверьте, работает ли функция предварительного сканирования. Уменьшите разрешение сканирования. Проверьте правильность подключения кабеля USB. Убедитесь, что кабель USB исправен. Подключите другой, заведомо исправный кабель. При необходимости замените кабель. Проверьте правильность настройки параметров сканера. Проверьте параметры сканирования в конфигурации SmartThru или в другом используемом приложении и убедитесь, что задания сканирования отправляются на правильный порт.
Сканирование выполняется очень медленно.	<ul style="list-style-type: none"> Проверьте, печатает ли устройство полученные данные. Если это так, дождитесь окончания печати, прежде чем начать сканирование документа. Изображения сканируются медленнее, чем текст. В режиме сканирования скорость обмена данными снижается, так как для анализа и воспроизведения отсканированного изображения требуется большой объем памяти. В параметрах настройки BIOS компьютера включите режим ECP. Это позволит увеличить быстродействие. Сведения о настройке BIOS см. в руководстве пользователя компьютера.
На экран компьютера выводится одно из следующих сообщений.	<ul style="list-style-type: none"> Возможно, выполняется копирование или печать. Повторите попытку после завершения. Выбранный порт уже используется. Перезагрузите компьютер и повторите попытку. Неправильно подключен кабель принтера, или принтер выключен. Драйвер сканера не установлен, или параметры операционной системы заданы неправильно. Убедитесь, что устройство подключено правильно и на него подано питание. Затем перезагрузите компьютер. Неправильно подключен кабель USB, или устройство выключено.
«Для устройства нельзя выбрать данный режим H/W»	
«Порт используется другой программой»	
«Порт отключен»	
«Идет сканирование или печать отсканированных данных. Повторите попытку после завершения текущего задания»	
«Недопустимый дескриптор»	
«Ошибка сканирования»	

Неполадки при сетевом сканировании (только для модели CLX-2160N)

Состояние	Рекомендуемые действия
Не удается найти файл отсканированного изображения.	Местонахождение файла отсканированного изображения указано на вкладке Дополнительно окна «Свойства» программы Сетевое сканирование .
Не удается найти файл отсканированного изображения после сканирования.	<ul style="list-style-type: none"> Проверьте, установлено ли на компьютере приложение для обработки отсканированных изображений. Убедитесь, что включена опция Сразу же сохранить изображение в указанную папку с помощью приложения по умолчанию на странице окна Дополнительно свойств программы Сетевое сканирование для открытия отсканированного изображения непосредственно после сканирования.
Имя пользователя и PIN-код утрачены.	Проверьте имя пользователя и PIN-код на вкладке Сервер окна свойств программы Сетевое сканирование .
Не удается просмотреть файл справки.	Для просмотра файла справки необходим браузер Microsoft Internet Explorer версии 4 с пакетом обновления 2 или более поздней версии.
Не удается использовать Диспетчер сетевого сканирования Samsung .	Проверьте версию операционной системы. Диспетчер сетевого сканирования поддерживает операционные системы Microsoft Windows 98/Me/2000/XP/2003/Vista.

Распространенные неполадки Windows

Состояние	Рекомендуемые действия
Во время установки на экран выводится сообщение «Файл уже используется».	Закройте все приложения. Удалите все приложения из группы автозагрузки и перезагрузите Windows. Переустановите драйвер принтера.
На экран выводятся сообщения «Общая ошибка защиты», «Исключение OE», «Spool32» или «Недопустимая операция».	Закройте все приложения, перезагрузите Windows и попытайтесь снова напечатать документ.

Состояние	Рекомендуемые действия
На экран выводятся сообщения «Ошибка печати» или «Произошла ошибка превышения периода ожидания».	Эти сообщения могут появляться во время печати. Дождитесь завершения печати устройством. Если сообщение появляется в режиме ожидания или после завершения печати, проверьте соединение и наличие ошибок.



Примечание

Сведения об остальных сообщениях об ошибках Windows см. в руководстве пользователя Microsoft Windows 98/Me/2000/XP/2003/Vista, которое прилагается к компьютеру.

Распространенные неполадки Macintosh

Состояние	Рекомендуемые действия
Файлы PDF печатаются некорректно. Некоторые фрагменты графики, текста или иллюстраций отсутствуют.	Несовместимость файла PDF с программой Acrobat. Для решения проблемы можно напечатать файл PDF как изображение. Включите Печатать как изображение в параметрах печати Acrobat. Примечание. Печать файла PDF в виде изображения занимает больше времени, чем обычно.
После завершения печати документа задание печати не исчезает из очереди печати (в операционной системе Mac OS 10.3.2).	Обновите операционную систему Mac OS до версии OS 10.3.3 или выше.
В режиме печати титульного листа неправильно печатаются некоторые буквы.	Неисправность возникает вследствие того, что операционная система Macintosh не может найти нужный шрифт в режиме печати титульного листа. На титульном листе можно печатать только алфавитно-цифровые символы, указанные в поле Billing Info. Другие символы не будут напечатаны.

Распространенные неполадки Linux

Проблема	Возможная причина и решение
Устройство не печатает.	<ul style="list-style-type: none"> Проверьте, установлен ли в системе драйвер принтера. Откройте Unified Driver configurator и на вкладке Printers в окне Printers configuration проверьте список доступных принтеров. Данное устройство должно быть в этом списке. Если это не так, запустите мастер Add new printer для настройки устройства. Проверьте, включен ли принтер. Откройте окно Printers configuration и выберите устройство в списке принтеров. Просмотрите описание устройства на панели Selected printer. Если строка состояния содержит строку («stopped»), нажмите клавишу Start. После этого устройство должно возобновить нормальную работу. Состояние «stopped» может возникнуть вновь в случае некоторых неполадок при печати. Например, это может произойти при попытке напечатать документ, если порт многофункционального устройства занят приложением для сканирования. Убедитесь в том, что порт свободен. Поскольку объединенные в составе многофункционального устройства принтер и сканер используют один и тот же интерфейс ввода-вывода (порт многофункционального устройства), попытки одновременного доступа нескольких приложений к одному порту вполне возможны. Во избежание конфликтов только одному приложению разрешен контроль над устройством. Остальные «потребители» получают сообщение «device busy». Необходимо открыть окно параметров порта и выбрать порт, назначенный принтеру. Узнать, не занят ли порт другим приложением, можно в области Selected port. В этом случае следует дождаться завершения текущего задания или нажать клавишу Release port, если в работе приложения, за которым закреплен порт, наблюдаются неполадки. Проверьте, задан ли в приложении специальный параметр печати «-ogaw». Если параметр командной строки содержит «-ogaw», удалите его, чтобы печать осуществлялась правильно. Для Gimp Front-end выберите print -> Setup printer и отредактируйте параметр командной строки в управляющем элементе.

Проблема	Возможная причина и решение
Некоторые цветные изображения печатаются черно-белыми.	Это известная ошибка Ghostscript (до GNU Ghostscript версии 7.05), возникающая, когда пространство основных цветов документа является пространством индексированных цветов и преобразуется через пространство цветов CIE (международной комиссии по освещению). Так как в PostScript для системы уравнивания цветов используется пространство цветов CIE, необходимо обновить Ghostscript до версии GNU Ghostscript 7.06 или более поздней. Последние версии пакета Ghostscript можно найти на сайте www.ghostscript.com .
Устройство не печатает страницы целиком. Они выходят наполовину пустыми.	Это известная проблема, возникающая, когда на цветном принтере в 64-разрядной версии системы Linux используется пакет Ghostscript 8.51 или более ранней версии. Об этой проблеме сообщалось на веб-сайте bugs.ghostscript.com в статье Ghostscript Bug 688252 («Ошибка Ghostscript 688252»). Данная проблема устранена в пакете AFPL Ghostscript 8.52 и более поздних версий. Для устранения этой проблемы загрузите последнюю версию пакета AFPL Ghostscript с веб-сайта http://sourceforge.net/projects/ghostscript/ и установите ее.
Цвета в некоторых цветных изображениях неожиданно меняются.	Это известная ошибка пакета Ghostscript (до GNU Ghostscript 7.xx), возникающая, когда базовое пространство цветов документа является пространством индексированных цветов RGB и преобразуется через пространство цветов CIE. В языке PostScript для системы уравнивания цветов используется пространство цветов CIE, поэтому необходимо обновить пакет Ghostscript до версии GNU Ghostscript 8.xx или более поздней. Последние версии пакета Ghostscript можно найти на веб-сайте www.ghostscript.com .

Проблема	Возможная причина и решение
Устройство отсутствует в списке сканеров.	<ul style="list-style-type: none"> Проверьте, подключено ли устройство к компьютеру. Убедитесь, что устройство правильно подключено к компьютеру через порт USB и включено. Проверьте, установлен ли в системе драйвер сканера. Откройте Unified Driver configurator, перейдите на Scanners configuration и нажмите Drivers. Убедитесь, что в списке присутствует драйвер, имя которого соответствует названию устройства. Убедитесь, что порт свободен. Поскольку объединенные в составе многофункционального устройства принтер и сканер используют один и тот же интерфейс ввода-вывода (порт многофункционального устройства), попытки одновременного доступа нескольких приложений к одному порту вполне возможны. Во избежание конфликтов только одному приложению разрешен контроль над устройством. Остальные «потребители» получают сообщение «device busy». Обычно соответствующее сообщение выводится при запуске процедуры сканирования. Для определения источника проблемы следует открыть настройки портов и выбрать порт, назначенный сканеру. Символическое обозначение порта /dev/mfp0 соответствует обозначению LP:0 в свойствах сканера, /dev/mfp1 соответствует LP:1 и т. д. Порты USB начинаются с /dev/mfp4, поэтому сканеру с портом USB:0 соответствует /dev/mfp4 и так далее по порядку номеров. Узнать, не занят ли порт другим приложением, можно в области Selected port. В этом случае следует дождаться завершения текущего задания или нажать клавишу освобождения порта Release port, если в работе текущего владельца устройства наблюдаются неполадки.

Проблема	Возможная причина и решение
Устройство не сканирует.	<ul style="list-style-type: none"> Проверьте, помещен ли в устройство оригинал. Проверьте, подключено ли устройство к компьютеру. Если при сканировании возникают ошибки ввода-вывода, проверьте правильность подключения устройства. Убедитесь, что порт свободен. Поскольку объединенные в составе многофункционального устройства принтер и сканер используют один и тот же интерфейс ввода-вывода (порт многофункционального устройства), попытки одновременного доступа нескольких приложений к одному порту вполне возможны. Во избежание конфликтов только одному приложению разрешен контроль над устройством. Остальные «потребители» получают сообщение «device busy». Обычно соответствующее сообщение выводится при запуске процедуры сканирования. Для определения источника проблемы следует открыть настройки портов и выбрать порт, назначенный сканеру. Символическое обозначение порта /dev/mfp0 соответствует обозначению LP:0 в свойствах сканера, /dev/mfp1 соответствует LP:1 и т. д. Порты USB начинаются с /dev/mfp4, поэтому сканеру с портом USB:0 соответствует /dev/mfp4 и так далее по порядку номеров. Узнать, не занят ли порт другим приложением, можно в области Selected port. В этом случае следует дождаться завершения текущего задания или нажать клавишу Release port, если в работе приложения, за которым закреплен порт, наблюдаются неполадки.
Сканирование под управлением программы Gimp Front-end не выполняется.	<ul style="list-style-type: none"> Убедитесь, что Gimp Front-end имеет «Xsane: Device dialog» в меню Acquire. Если этот пункт отсутствует, установите дополнительный модуль Xsane для программы Gimp. Дополнительный модуль Xsane для программы Gimp можно найти на компакт-диске с дистрибутивом Linux или на домашней странице Gimp. Подробные сведения см. в справке на компакт-диске с дистрибутивом Linux или в справке приложения Gimp Front-end. При использовании другого приложения для сканирования см. справку соответствующей программы.

Проблема	Возможная причина и решение
Выдается ошибка «Cannot open port device file» при печати документа.	Во время печати не следует изменять параметры выполняемого задания печати (например, с помощью графического интерфейса LPR). Известные версии сервера CUPS прерывают задание печати при изменении его параметров и пытаются повторно запустить прерванное задание с начала. Поскольку драйвер Unified Linux Driver блокирует порт многофункционального устройства во время печати, после внезапного прекращения работы драйвера порт остается заблокированным и недоступным для последующих заданий печати. В этом случае попробуйте освободить порт многофункционального устройства.
Устройство не печатает документ при работе по сети в ОС SuSE 9.2.	В версии CUPS (Common Unix Printing System), включаемой в поставку ОС SuSE Linux 9.2 (cups-1.1.21), зафиксированы неполадки при печати под управлением протокола IPP (протокола печати через Интернет). Вместо печати по протоколу IPP выберите печать с использованием сокетов или установите более позднюю версию CUPS (cups-1.1.22 либо выше).

12 Заказ расходных материалов

В этой главе содержится информация, необходимая для приобретения расходных материалов для вашего устройства.

- **Расходные материалы**
- **Как приобрести**

Расходные материалы

Когда заканчивается тонер или истекает срок службы расходных материалов, вы можете заказать следующие типы картриджей и расходных материалов для вашего устройства.

Тип	Ресурс ^а	Код компонента
Картридж с черным тонером	Около 2000 страниц	CLP-K300A
Картридж с голубым тонером	Около 1000 страниц	CLP-C300A
Картридж с пурпурным тонером	Около 1000 страниц	CLP-M300A
Картридж с желтым тонером	Около 1000 страниц	CLP-Y300A
Блок переноса изображения	Около 20 000 страниц черно-белой печати или 50 000 изображений	CLP-R300A
Контейнер сбора тонера	Около 5000 изображений ^б (1250 страниц для цветной печати)	CLP-W300A

a. Количество страниц формата A4 или Letter с 5 %-ным заполнением листа тонером каждого цвета. Количество страниц зависит от условий использования и типа печати.

b. Количество изображений одного цвета на странице. Если документы печатаются в полноцветном режиме (голубой, пурпурный, желтый, черный), срок службы компонента уменьшается на 25 %.



Предупреждение

Новые картриджи или расходные материалы для принтера должны приобретаться в той же стране, что и само устройство. В противном случае они могут оказаться несовместимыми с имеющимся устройством, так как характеристики картриджей и расходных материалов в разных странах могут различаться.

Как приобрести

Для заказа расходных материалов, авторизованных Samsung, свяжитесь с местным представительством Samsung или розничным магазином, в котором было приобретено устройство, либо посетите веб-сайт www.samsungprinter.com и выберите страну/регион для получения информации о том, как позвонить в службу технической поддержки.

13 Технические характеристики

Глава включает следующие разделы.

- **Общие характеристики**
- **Технические характеристики принтера**
- **Характеристики сканера и копировального аппарата**

Общие характеристики

Элемент	Описание
Емкость входного лотка	<ul style="list-style-type: none"> • Лоток До 150 листов обычной бумаги 75 г/м² • Лоток ручной подачи 1 лист обычной бумаги (75 г/м²) <p>Дополнительные сведения о емкостях входных лотков см. на с. 5.5.</p>
Емкость выходного лотка	Лицевой стороной вниз 100 листов плотностью 75 г/м ²
Диапазон напряжения	110–127 В переменного тока или 220–240 В переменного тока Конкретные спецификации напряжения, частоты (Гц) и типа тока см. на этикетке «Диапазон напряжения» на корпусе устройства.
Потребляемая мощность	Средняя: 350 Вт Режим энергосбережения: менее 30 Вт
Уровень шума ^а	Режим ожидания: менее 35 дБ При печати: менее 49 дБ Режим копирования: менее 52 дБ
Время разогрева	Менее 35 секунд (из «спящего» режима)
Условия эксплуатации	Температура: от 10° С до 32,5° С Относительная влажность: от 30 % до 80 %
Дисплей	16 символов x 2 строки
Ресурс картриджа с тонером ^б	Черно-белая печать 2000 страниц при 5 % заполнении страницы (в комплекте поставляется картридж на 1500 страниц)
	Цветная печать 1000 страниц при 5 % заполнении страницы (в комплекте поставляется картридж на 700 страниц)
Объем памяти	128 МБ (не расширяемая)
Внешние габариты (Ш x Г x В)	413,06 x 353,20 x 333,43 мм 16,26 x 13,91 x 13,13 дюймов
Плотность	20,7 кг (включая расходные материалы)
Вес упаковки	Бумажная: 3 кг; пластиковая: 0,6 кг

Элемент	Описание
Рабочая нагрузка	Месячный объем печати: до 24 200 изображений ^с
Температура закрепления тонера	180° С

а. Уровень звукового давления согласно ISO 7779.

б. Число страниц зависит от условий эксплуатации, интервала печати, типа и размера материала для печати.

с. Количество изображений одного цвета на странице. Если документы печатаются в полноцветном режиме (голубой, пурпурный, желтый, черный), срок службы компонента уменьшается на 25 %.

Технические характеристики принтера

Элемент	Описание	
Метод печати	Лазерная печать	
Скорость печати ^а	Черно-белая печать	До 16 стр./мин для формата А4 (17 стр./мин для формата Letter)
	Цветная печать	До 4 стр./мин для форматов А4 или Letter
Время печати первой страницы	Черно-белая печать	Из состояния готовности: менее 14 с После холодного запуска: менее 45 с
	Цветная печать	Из состояния готовности: менее 26 с После холодного запуска: менее 57 с
Разрешение печати	Фактическое разрешение до 2400 x 600 тчк/дюйм	
Язык принтера	SPL-C (Samsung Printer Language Color)	
Совместимость с операционными системами ^б	Windows 98/Me/2000/XP/2003/Vista Различные версии ОС Linux (подключение только через интерфейс USB) Macintosh 10.3–10.5	
Интерфейс	Высокоскоростной интерфейс USB 2.0 Ethernet 10/100 Base TX (встроенного типа)	

а. Скорость печати зависит от операционной системы, быстродействия компьютера, используемых приложений, способа подключения, типа и размеров материала для печати и сложности задания печати.

б. Для загрузки последней версии программного обеспечения посетите веб-сайт www.samsungprinter.com.

Характеристики сканера и копировального аппарата

Элемент	Описание	
Совместимость	Стандарт TWAIN/стандарт WIA	
Метод сканирования	Цветной контактный датчик (CIS)	
Разрешение	Оптическое: до 600 x 1200 тчк/дюйм (для монохромного и цветного режимов) Улучшенное: 4800 x 4800 тчк/дюйм	
Полезная длина сканирования	Макс. 289 мм	
Полезная ширина сканирования	Макс. 208 мм	
Разрядность сканирования в цветном режиме	24 бит	
Разрядность сканирования в черно-белом режиме	1 бит для одноцветного режима 8 бит в режиме «Оттенки серого»	
Скорость копирования ^а	Черно-белое	До 16 копий/мин в формате А4 (17 копий/мин в формате Letter)
	Цветное	До 4 стр./мин для форматов А4 или Letter
Разрешение копирования	<ul style="list-style-type: none"> • «Текст»: до 600 x 300 тчк/дюйм • «Текст+фото»: до 600 x 300 тчк/дюйм • «Фото»: до 600 x 600 тчк/дюйм (на стекле экспонирования) 	
Коэффициент масштабирования	От 50 % до 200 % (на стекле экспонирования)	
Количество копий за одно задание	От 1 до 99	
Число оттенков серого	256	

а. Скорость копирования измеряется при создании нескольких копий одного документа.

АЛФАВИТНЫЙ УКАЗАТЕЛЬ

0 – 9

2/4 страницы на одном листе,
специальные функции копирования 6.3

В

сообщения, относящиеся к картриджу с
тонером
индикатор состояния 1.4

U

USB печать 1.3

Д

демонстрационная страница, печать 1.6
дисплей 1.3

З

загрузка бумаги
в лоток 1 5.5
в лоток 1/дополнительный лоток 2
5.5
в устройство ручной подачи 5.7
замена
блок переноса изображения 10.6
картридж с тонером 10.5
контейнер сбора тонера 10.8
замятие бумаги, устранение
в области выхода бумаги 11.2
лоток ручной подачи 11.2
лоток 1 11.1
замятие, устранение
бумага 11.1
запасные части 10.9

И

индикатор «Состояния» 1.4

К

Копия удостов. 1.3
картридж с тонером
замена 10.5
обслуживание 10.4
перераспределение 10.4
клонирование, специальное копирование
6.4
контейнер сбора тонера
замена 10.8
контрастность, копирование 6.2
копирование
2/4 страницы на одном листе 6.3
время ожидания, настройка 6.2
копирование удостоверения 6.3
параметр по умолчанию, изменение
6.2
плакат 6.4
тип оригинала 6.2
удаление фона 6.5
уменьшение/увеличение 6.1
яркость 6.2

Л

лоток для бумаги, выбор
копирование 6.1

М

Меню 1.3
материалы
определение ресурса 10.9

Н

Назад 1.3
настройка сети
TCP/IP 4.1
операционные системы 4.1
неполадка, устранение
Linux 11.12
Macintosh 11.11

Windows 11.11
качество печати 11.7
копирование 11.10
печать 11.6
подача бумаги 11.5
сетевое сканирование 11.11
сканирование 11.10
сообщения об ошибках 11.3
неполадки при использовании Linux 11.12
неполадки при использовании Macintosh
11.11
неполадки при использовании Windows
11.11
несколько страниц на одном листе
копирование 6.3
низкое качество печати, устранение 11.7

О

отчеты, печать 10.1
очистка
внутри 10.2
модуль сканирования 10.3
снаружи 10.2

П

память, очистка 10.1
печать
демонстрационная страница 1.6
отчеты 10.1
флэш-накопитель USB 9.3
плакаты, специальные функции
копирования 6.4
программа сетевого сканирования
добавление сканеров 8.2
неполадки 11.11

Р

размер бумаги
выбор 5.8
технические характеристики 5.2

расходные материалы
информация для заказа 12.1
режим энергосбережения сканера 2.2
рекомендации по работе с бумагой 5.3

С

Сканировать 1.3
Состояние 1.3
Старт-Черно-белая 1.3
Стоп/Сброс 1.3
сетевое сканирование
время ожидания, настройка 8.3
сканирование 8.2
системные требования
Macintosh 3.2
сканирование
в приложение 8.1
на сетевой компьютер 8.2
настройки по умолчанию, изменение
8.3
параметры сканирования 8.3
флэш-накопитель USB 9.2
сообщения об ошибках 11.3
специальные материалы для печати,
рекомендации 5.3
специальные функции копирования 6.3
стекло экспонирования
очистка 10.3

Т

технические характеристики
общие 13.1
принтер 13.1
сканер и копировальный аппарат
13.2
факс 13.2
тип бумаги
выбор 5.8
технические характеристики 5.2

У

удаление фона, специальные функции
копирования 6.5
удостоверение, специальное
копирование 6.3
устройство ручной подачи 5.7

Ф

флэш-накопитель USB

печать 9.3
сканирование 9.2
управление 9.3
фоновые изображения, удаление 6.5

Ц

цвета тонеров 1.3

Я

язык дисплея, изменение 2.2

●● Принтер Samsung



Программное обеспечение

СОДЕРЖАНИЕ

Глава 1. УСТАНОВКА ПРОГРАММНОГО ОБЕСПЕЧЕНИЯ ПРИНТЕРА В WINDOWS

Установка программного обеспечения для принтера	4
Установка программного обеспечения для печати на локальном принтере	4
Установка программного обеспечения для печати на сетевом принтере	7
Переустановка программного обеспечения принтера	11
Удаление программного обеспечения принтера	12

Глава 2. ОСНОВНЫЕ ПАРАМЕТРЫ ПЕЧАТИ

Печать документа	13
Печать в файл (PRN)	13
Параметры принтера	14
Вкладка «Макет»	14
Вкладка «Бумага»	15
Вкладка «Графика»	16
Вкладка «Дополнительно»	17
Вкладка «О программе»	17
Вкладка «Принтер»	17
Использование набора параметров	18
Использование справки	18

Глава 3. ДОПОЛНИТЕЛЬНЫЕ НАСТРОЙКИ ПЕЧАТИ

Печать нескольких страниц на одной стороне листа бумаги (функция «Несколько страниц на стороне»)	19
Печать плакатов	20
Печать брошюр	20
Печать на двух сторонах листа	21
Печать документа с масштабированием	21
Масштабирование документа по размеру бумаги	21
Использование водяных знаков	22

Использование имеющихся водяных знаков	22
Создание водяного знака	22
Изменение водяного знака	22
Удаление водяного знака	22
Использование наложений	23
Что такое наложение?	23
Создание нового наложения	23
Использование наложения	23
Удаление наложения	23

Глава 4. СОВМЕСТНОЕ ИСПОЛЬЗОВАНИЕ ПРИНТЕРА В ЛОКАЛЬНОЙ СЕТИ

Настройка выделенного компьютера	24
Настройка клиентского компьютера	24

Глава 5. ИСПОЛЬЗОВАНИЕ ПРОГРАММЫ SMART PANEL

Описание программы Smart Panel	25
Доступ к руководству по поиску и устранению неисправностей	26
Работа с утилитой настройки принтера	26
Использование экранной справки	26
Изменение параметров программы Smart Panel	26

Глава 6. СКАНИРОВАНИЕ

Сканирование с помощью программы Samsung SmarThru	27
Удаление программы Samsung SmarThru	27
Использование Samsung SmarThru	28
Использование экранной справки	29
Сканирование с использованием программного обеспечения, поддерживающего интерфейс TWAIN	29
Сканирование с использованием драйвера загрузки рисунков Windows (WIA)	29
Windows XP	29
Windows Vista	30

Глава 7. РАБОТА С ПРИНТЕРОМ В ОПЕРАЦИОННОЙ СИСТЕМЕ LINUX

Приступая к работе	31
Установка пакета Unified Linux Driver	31
Установка пакета Unified Linux Driver	31
Удаление пакета Unified Linux Driver	32
Использование средства Unified Driver Configurator	33
Запуск средства Unified Driver Configurator	33
Окно «Printers configuration»	33
Окно «Scanners Configuration»	34
Окно «Ports Configuration»	34
Настройка параметров принтера	35
Печать документа	35
Печать из приложений	35
Печать файлов	36
Сканирование документа	36
Использование средства «Image Manager»	37

Глава 8. ИСПОЛЬЗОВАНИЕ ПРИНТЕРА С КОМПЬЮТЕРОМ MACINTOSH

Установка программного обеспечения для ОС Macintosh	39
Настройка принтера	40
Для компьютера Macintosh с сетевым подключением	40
Для компьютера Macintosh с подключением USB	40
Печать	41
Печать документа	41
Изменение настроек принтера	41
Печать нескольких страниц на одной стороне листа бумаги	42
Сканирование	43

1 Установка программного обеспечения принтера в Windows

Данная глава содержит следующие разделы.

- Установка программного обеспечения для принтера
- Переустановка программного обеспечения принтера
- Удаление программного обеспечения принтера

Установка программного обеспечения для принтера

Можно установить программное обеспечение для печати на локальном принтере или на сетевом принтере. Для установки программного обеспечения печати на компьютер следуйте инструкциям по установке для используемого принтера.

Драйвер принтера — это программа, позволяющая компьютеру взаимодействовать с принтером. Процедура установки драйверов может отличаться в зависимости от используемой операционной системы.

Перед началом установки закройте все приложения.

Установка программного обеспечения для печати на локальном принтере

Локальным называется принтер, подключенный к компьютеру с помощью кабеля из комплекта поставки принтера, например кабеля USB или параллельного кабеля. Если принтер подключен к локальной сети, пропустите этот шаг и перейдите к разделу «Установка программного обеспечения для печати на сетевом принтере» на стр. 7.

Для программного обеспечения печати можно выбрать обычную или выборочную установку.

ПРИМЕЧАНИЕ. Если во время установки откроется окно мастера установки нового оборудования, щелкните значок  в правом верхнем углу окна или нажмите кнопку **Отмена**, чтобы закрыть его.

Обычная установка

Этот режим установки рекомендуется для большинства пользователей. Будут установлены все компоненты, необходимые для работы с принтером.

1 Убедитесь, что принтер подключен к компьютеру и включен.

2 Вставьте компакт-диск, входящий в комплект поставки, в дисковод для компакт-дисков.

Должен произойти автоматический запуск компакт-диска с открытием окна установки.

Если окно установки не открылось, нажмите кнопку **Пуск**, а затем выберите **Выполнить**. Введите строку **X:\Setup.exe**, где «X» — имя дисковода, и нажмите **ОК**.

В случае использования Windows Vista, нажмите **Пуск** → **Все программы** → **Стандартные** → **Выполнить** и введите **X:\Setup.exe**.

При открытии в системе Windows Vista окна «Автозапуск» в поле «**Установить или выполнить программу**» выберите «**Выполнить Setup.exe**», а в окне «**Контроль учетных записей**» нажмите на кнопку «**Продолжить**».

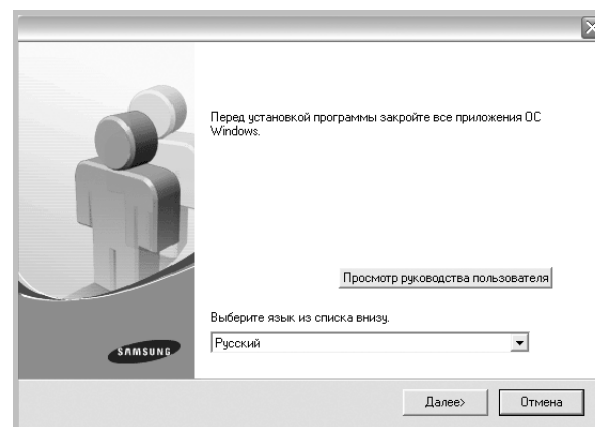

3 Нажмите кнопку **Далее**.

- При необходимости выберите язык в раскрывающемся списке.
- **Просмотр руководства пользователя:** позволяет просмотреть руководство пользователя. Если на компьютере не установлена программа Adobe Acrobat, выберите этот пункт, и программа Adobe Acrobat Reader будет установлена автоматически.

- 4 Выберите **Обычная установка для локального принтера**. Нажмите кнопку **Далее**.

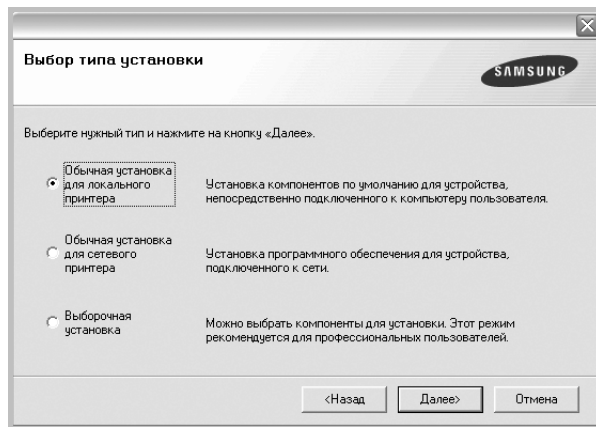

ПРИМЕЧАНИЕ. Если принтер не подключен к компьютеру, откроется следующее окно.

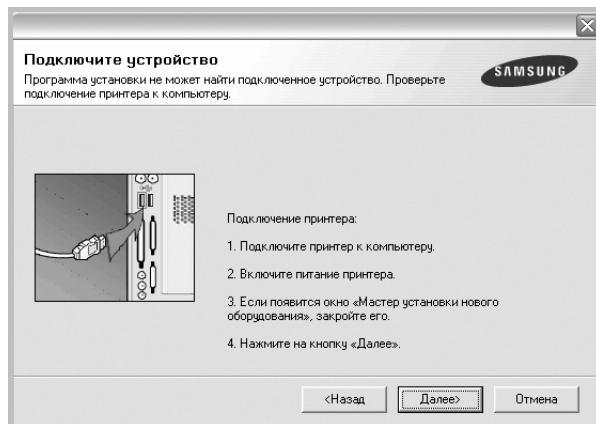

- Подключите принтер и нажмите кнопку **Далее**.
- Если вы планируете подключить принтер позднее, нажмите кнопку **Далее**, а в следующем окне — кнопку **Нет**. Начнется установка программного обеспечения. После завершения установки тестовая страница печататься не будет.
- **В зависимости от принтера и используемого интерфейса окно установки может отличаться от описанного в данном руководстве.**

- 5 После завершения установки появится окно с запросом на печать тестовой страницы. Чтобы напечатать тестовую страницу, установите флажок и нажмите кнопку **Далее**.
В противном случае нажмите кнопку **Далее** и перейдите к шагу 7.

- 6 Если тестовая страница напечатана правильно, нажмите кнопку **Да**.
В противном случае нажмите кнопку **Нет** для повторной печати.

- 7 Чтобы зарегистрироваться в качестве пользователя принтера Samsung и получать сообщения от компании Samsung, установите флажок и нажмите кнопку **Готово**. Откроется веб-сайт компании Samsung.

Если вы не хотите регистрироваться, нажмите кнопку **Готово**.

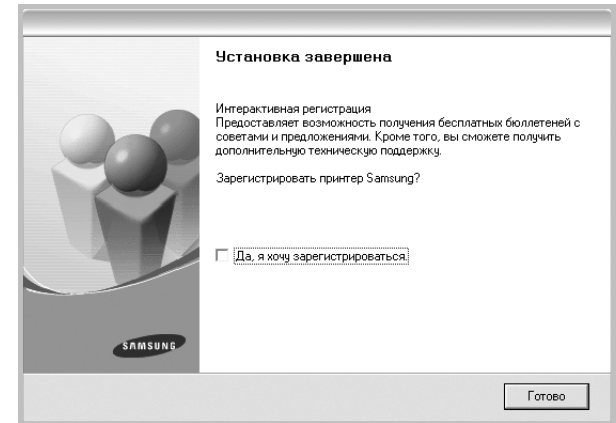

ПРИМЕЧАНИЕ. Если по завершении установки драйвер принтера будет работать неправильно, переустановите его. См. «Переустановка программного обеспечения принтера» на стр. 11.

Выборочная установка

В этом режиме можно выбирать устанавливаемые компоненты.

- 1 Убедитесь, что принтер подключен к компьютеру и включен.

- 2 Вставьте компакт-диск, входящий в комплект поставки, в дисковод для компакт-дисков.

Должен произойти автоматический запуск компакт-диска с открытием окна установки.

Если окно установки не открылось, нажмите кнопку **Пуск**, а затем выберите **Выполнить**. Введите строку **X:\Setup.exe**, где **X** — имя дисковода, и нажмите **ОК**.

В случае использования Windows Vista, нажмите **Пуск** → **Все программы** → **Стандартные** → **Выполнить** и введите **X:\Setup.exe**.

При открытии в системе Windows Vista окна **«Автозапуск»** в поле **«Установить или выполнить программу»** выберите

«Выполнить Setup.exe», а в окне «Контроль учетных записей» нажмите на кнопку «Продолжить».

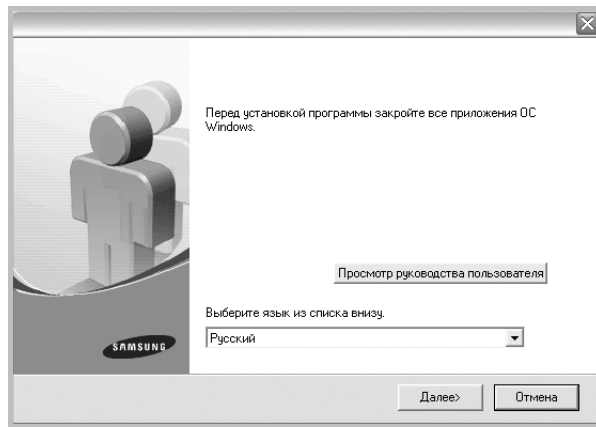

3 Нажмите кнопку **Далее**.

- При необходимости выберите язык в раскрывающемся списке.
- **Просмотр руководства пользователя:** позволяет просмотреть руководство пользователя. Если на компьютере не установлена программа Adobe Acrobat, выберите этот пункт, и программа Adobe Acrobat Reader будет установлена автоматически.

4 Выберите **Выборочная установка**. Нажмите кнопку **Далее**.

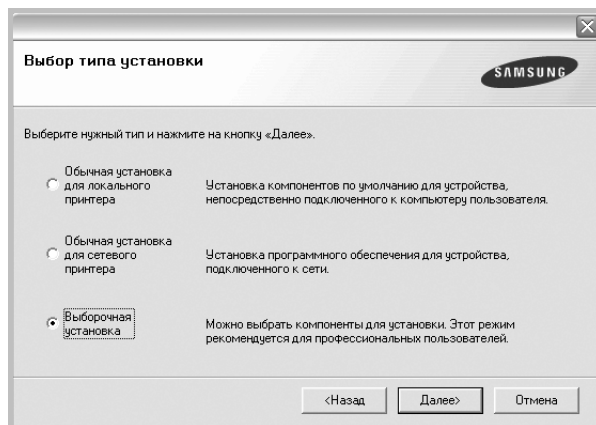

5 Выберите принтер и нажмите кнопку **Далее**.

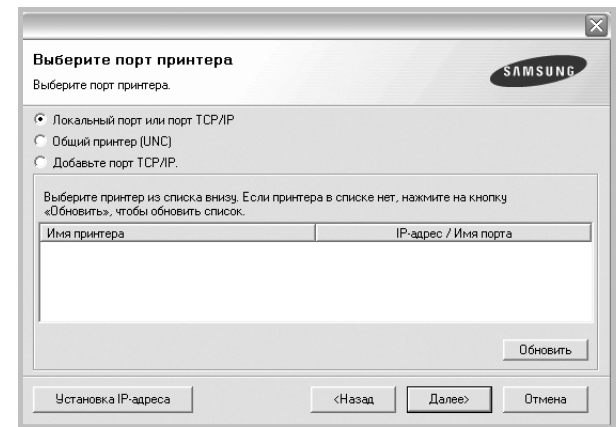

ПРИМЕЧАНИЕ. Если принтер не подключен к компьютеру, откроется следующее окно.

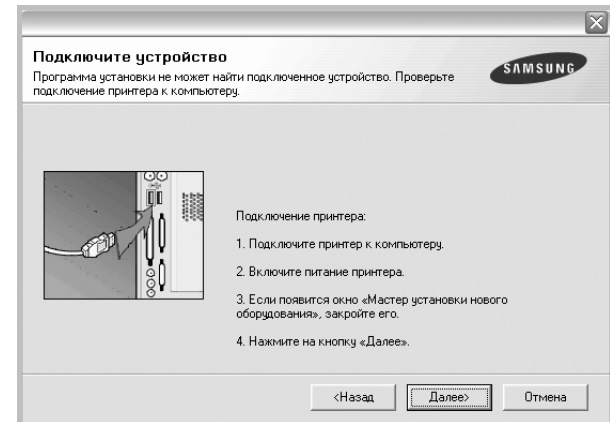

- Подключите принтер и нажмите кнопку **Далее**.
- Если вы планируете подключить принтер позднее, нажмите кнопку **Далее**, а в следующем окне — кнопку **Нет**. Начнется установка программного обеспечения. После завершения установки тестовая страница печататься не будет.
- **В зависимости от принтера и используемого интерфейса окно установки может отличаться от описанного в данном руководстве.**

- 6 Выберите компоненты, которые следует установить, и нажмите кнопку **Далее**.

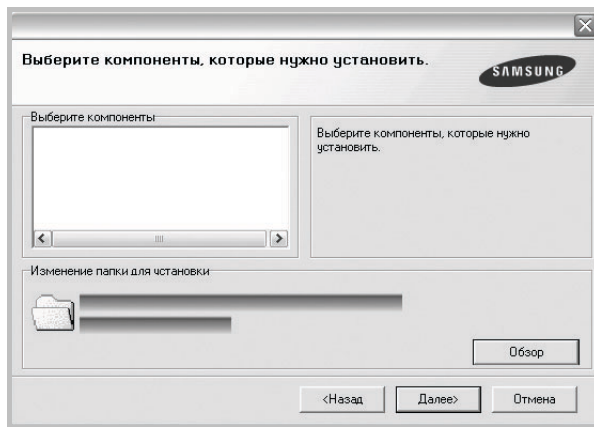

ПРИМЕЧАНИЕ. Для выбора папки установки нажмите на кнопку [«Обзор»]

- 7 После завершения установки появится окно с запросом на печать тестовой страницы. Чтобы напечатать тестовую страницу, установите флажок и нажмите кнопку **Далее**.
В противном случае нажмите кнопку **Далее** и перейдите к шагу 9.
- 8 Если тестовая страница напечатана правильно, нажмите кнопку **Да**.
В противном случае нажмите кнопку **Нет** для повторной печати.
- 9 Чтобы зарегистрироваться в качестве пользователя принтера Samsung и получать сообщения от компании Samsung, установите флажок и нажмите кнопку **Готово**. Откроется веб-сайт компании Samsung.

Если вы не хотите регистрироваться, нажмите кнопку **Готово**.

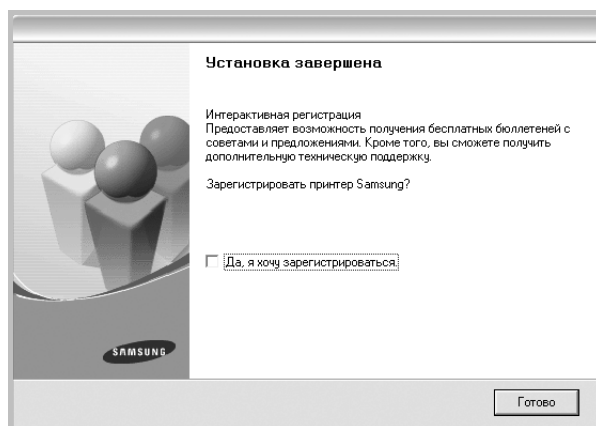

Установка программного обеспечения для печати на сетевом принтере

При подключении принтера к локальной сети необходимо сначала настроить параметры TCP/IP для принтера. После задания и проверки параметров TCP/IP можно устанавливать программное обеспечение на каждый компьютер в сети.

Для программного обеспечения печати можно выбрать обычную или выборочную установку.

Обычная установка

Этот режим установки рекомендуется для большинства пользователей. Будут установлены все компоненты, необходимые для работы с принтером.

- 1 Убедитесь, что принтер подключен к локальной сети и включен. Инструкции по подключению принтера к локальной сети см. в прилагаемом к принтеру руководстве пользователя.
- 2 Вставьте компакт-диск, входящий в комплект поставки, в дисковод для компакт-дисков.
Должен произойти автоматический запуск компакт-диска с открытием окна установки.
Если окно установки не открылось, нажмите кнопку **Пуск**, а затем выберите **Выполнить**. Введите строку **X:\Setup.exe**, где **X** — имя дисковода, и нажмите **OK**.
В случае использования Windows Vista, нажмите **Пуск** → **Все программы** → **Стандартные** → **Выполнить** и введите **X:\Setup.exe**.
При открытии в системе Windows Vista окна «Автозапуск» в поле «Установить или выполнить программу» выберите «Выполнить Setup.exe», а в окне «Контроль учетных записей» нажмите на кнопку «Продолжить».

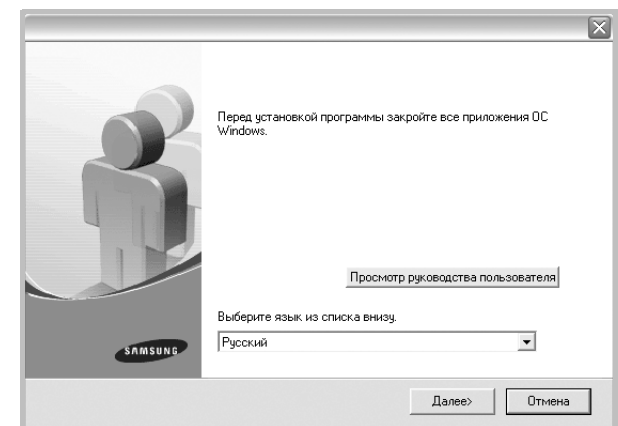

- 3 Нажмите кнопку **Далее**.
 - При необходимости выберите язык в раскрывающемся списке.
 - **Просмотр руководства пользователя:** позволяет просмотреть руководство пользователя. Если на компьютере не установлена программа Adobe Acrobat, выберите этот пункт, и

программа Adobe Acrobat Reader будет установлена автоматически.

- 4 Выберите **Обычная установка для сетевого принтера**. Нажмите кнопку **Далее**.

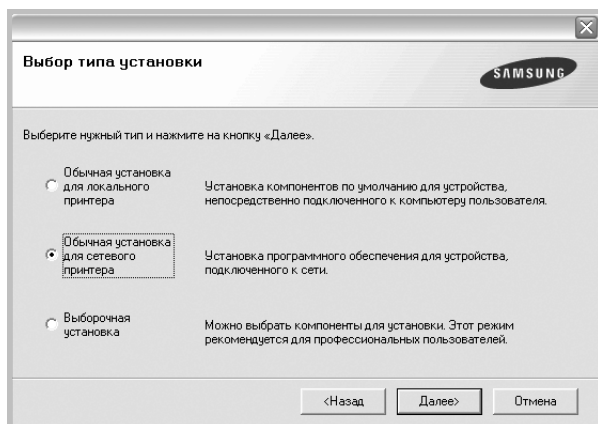

- 5 На экране появится список доступных сетевых принтеров. Выберите нужный принтер из списка и нажмите на кнопку **Далее**.

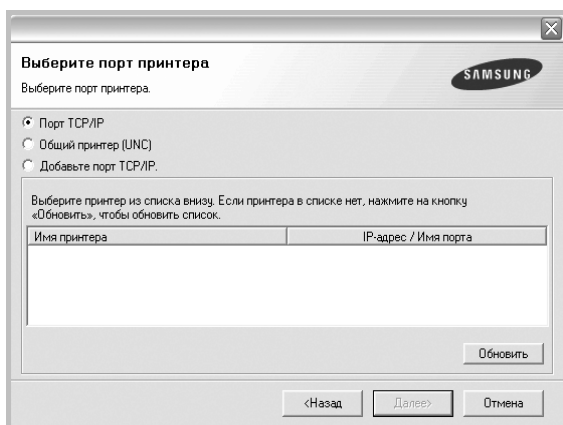

- Если нужный принтер в списке отсутствует, нажмите кнопку **Обновить**, чтобы обновить список, или выберите **Порт TCP/IP**, чтобы добавить ваш принтер к сетевым принтерам. Чтобы добавить принтер к сетевым принтерам, введите имя порта и IP-адрес принтера.

Для проверки IP- или MAC-адреса устройства напечатайте страницу сетевой конфигурации.

- Чтобы найти общий сетевой принтер (путь UNC), выберите **Общий принтер (UNC)** и введите общее имя вручную либо нажмите кнопку **Обзор**, чтобы найти общий принтер.

ПРИМЕЧАНИЕ. Для поиска сетевого принтера отключите брандмауэр.

- 6 По завершении установки появится окно с предложением напечатать тестовую страницу и зарегистрироваться в качестве пользователя принтера Samsung, чтобы получать сообщения

от компании Samsung. Установите соответствующие флажки по своему усмотрению и нажмите кнопку **Готово**.

Если вы не хотите регистрироваться, нажмите кнопку **Готово**.

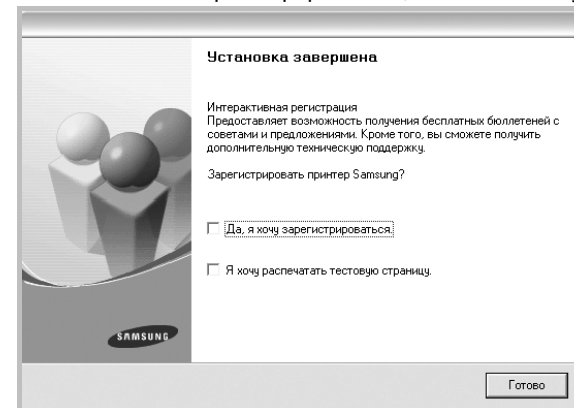

ПРИМЕЧАНИЕ. Если по завершении установки драйвер принтера будет работать неправильно, переустановите его. См. «Переустановка программного обеспечения принтера» на стр. 11.

Выборочная установка

В этом режиме можно выбрать отдельные компоненты, которые будут установлены, и задать конкретный IP-адрес.

- 1 Убедитесь, что принтер подключен к локальной сети и включен. Инструкции по подключению принтера к локальной сети см. в прилагаемом к принтеру руководстве пользователя.

- 2 Вставьте компакт-диск, входящий в комплект поставки, в дисковод для компакт-дисков.

Должен произойти автоматический запуск компакт-диска с открытием окна установки.

Если окно установки не открылось, нажмите кнопку **Пуск**, а затем выберите **Выполнить**. Введите строку **X:\Setup.exe**, где **X** — имя дисковода, и нажмите **ОК**. В случае использования Windows Vista, нажмите **Пуск** → **Все программы** → **Стандартные** → **Выполнить** и введите **X:\Setup.exe**.

При открытии в системе Windows Vista окна **«Автозапуск»** в поле **«Установить или выполнить программу»** выберите

«**Выполнить Setup.exe**», а в окне «**Контроль учетных записей**» нажмите на кнопку «**Продолжить**».

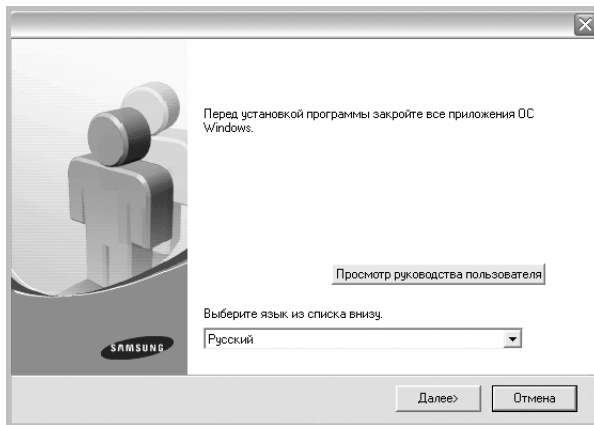

3 Нажмите кнопку **Далее**.

- При необходимости выберите язык в раскрывающемся списке.
- **Просмотр руководства пользователя:** позволяет просмотреть руководство пользователя. Если на компьютере не установлена программа Adobe Acrobat, выберите этот пункт, и программа Adobe Acrobat Reader будет установлена автоматически.

4 Выберите **Выборочная установка**. Нажмите кнопку **Далее**.

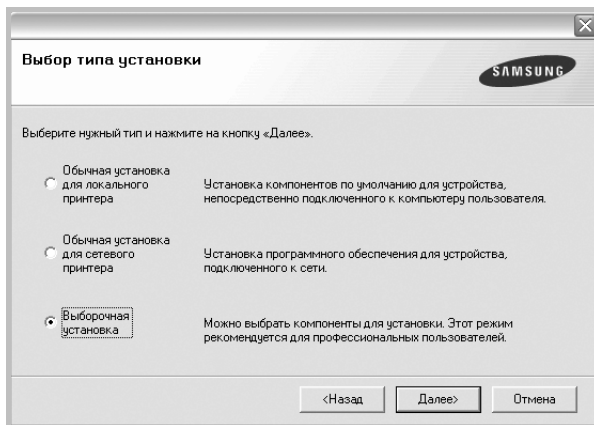

5 На экране появится список доступных сетевых принтеров. Выберите нужный принтер из списка и нажмите на кнопку **Далее**.

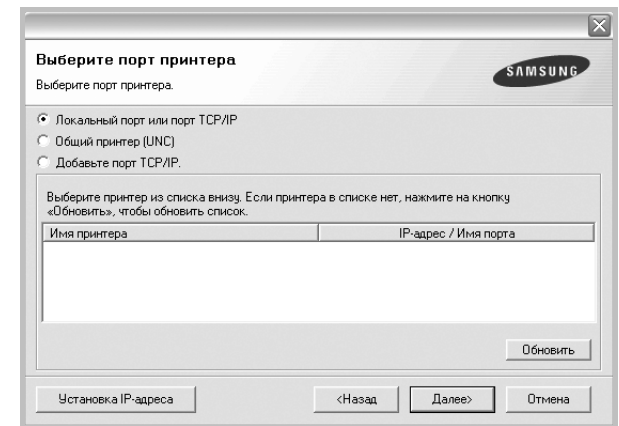

- Если нужный принтер в списке отсутствует, нажмите кнопку **Обновить**, чтобы обновить список, или выберите **Порт TCP/IP**, чтобы добавить ваш принтер к сетевым принтерам. Чтобы добавить принтер к сетевым принтерам, введите имя порта и IP-адрес принтера.

Для проверки IP- или MAC-адреса устройства напечатайте страницу сетевой конфигурации.

- Чтобы найти общий сетевой принтер (путь UNC), выберите **Общий принтер (UNC)** и введите общее имя вручную либо нажмите кнопку **Обзор**, чтобы найти общий принтер.

ПРИМЕЧАНИЕ. Для поиска сетевого принтера отключите брандмауэр.

СОВЕТ. Можно указать конкретный IP-адрес нужного сетевого принтера — для этого нажмите кнопку **Установка IP-адреса**.

Появится окно «Установка IP-адреса». Выполните следующие действия.

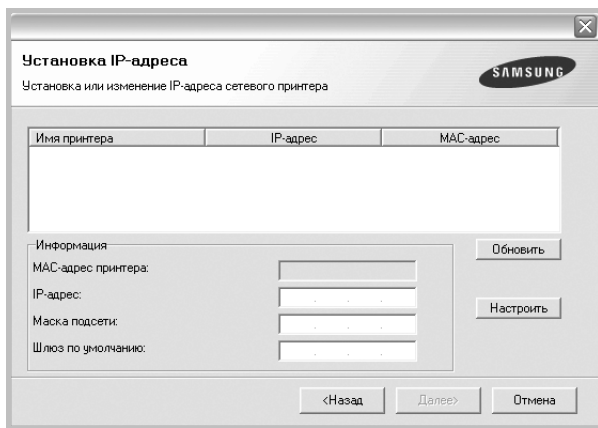

- а. Выберите в списке принтер, для которого будет указан конкретный IP-адрес.
- б. Настройте IP-адрес, маску подсети и шлюз для принтера, а затем нажмите кнопку **Настроить**, чтобы задать конкретный IP-адрес для сетевого принтера.
- в. Нажмите кнопку **Далее**.

- 6 Выберите компоненты, которые следует установить. После выбора компонентов появится следующее окно. Можно также изменить имя принтера, разрешить общий доступ к принтеру в сети, назначить принтер в качестве используемого по умолчанию, а также изменить имя порта для каждого принтера. Нажмите кнопку **Далее**.

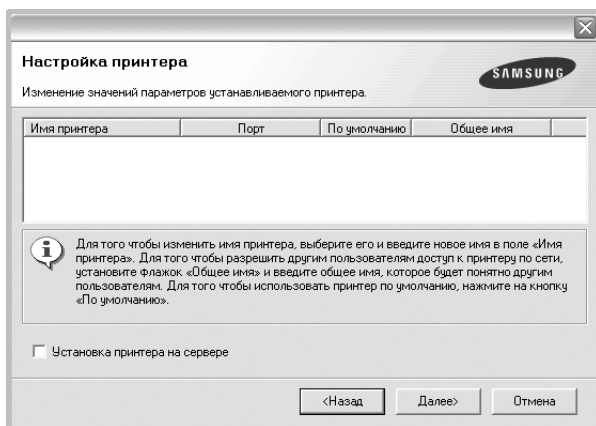

Для установки данного программного обеспечения на сервере установите флажок **Установка принтера на сервере**.

- 7 По завершении установки появится окно с предложением напечатать тестовую страницу и зарегистрироваться в качестве пользователя принтера Samsung, чтобы получать сообщения от компании Samsung. Установите соответствующие флажки по своему усмотрению и нажмите кнопку **Готово**.

Если вы не хотите регистрироваться, нажмите кнопку **Готово**.

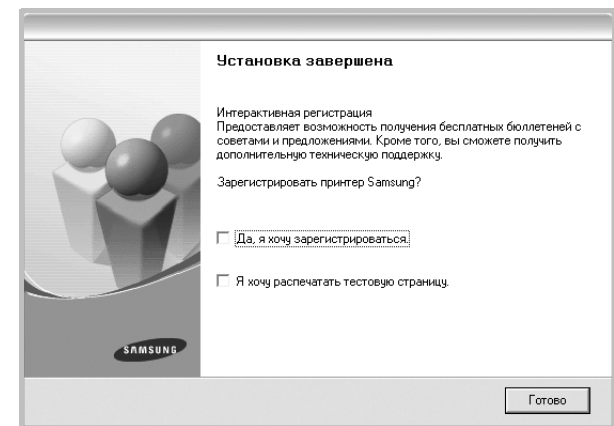

ПРИМЕЧАНИЕ. Если по завершении установки драйвер принтера будет работать неправильно, переустановите его. См. «Переустановка программного обеспечения принтера» на стр. 11.

Переустановка программного обеспечения принтера

При ошибке установки программное обеспечение можно переустановить.

- 1 Запустите Windows.
- 2 В меню **Пуск** выберите **Программы** или **Все программы** → **имя драйвера принтера** → **Обслуживание**.
- 3 Выберите **Восстановить** и нажмите кнопку **Далее**.
- 4 На экране появится список доступных сетевых принтеров. Выберите нужный принтер из списка и нажмите на кнопку **Далее**.

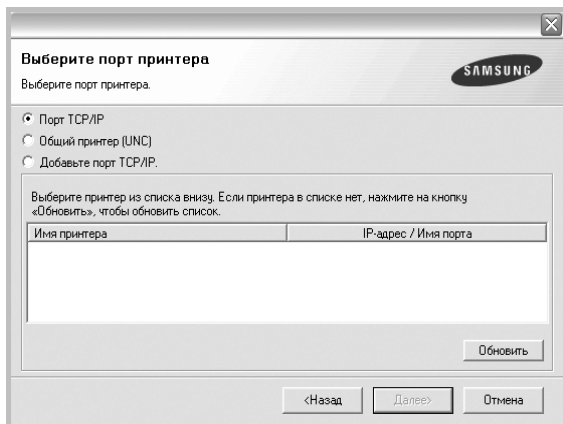

- Если нужный принтер в списке отсутствует, нажмите кнопку **Обновить**, чтобы обновить список, или выберите **Порт TCP/IP**, чтобы добавить ваш принтер к сетевым принтерам. Чтобы добавить принтер к сетевым принтерам, введите имя порта и IP-адрес принтера.
- Чтобы найти общий сетевой принтер (путь UNC), выберите **Общий принтер (UNC)** и введите общее имя вручную либо нажмите кнопку **Обзор**, чтобы найти общий принтер.

Откроется список компонентов, каждый из которых можно переустановить по отдельности.

ПРИМЕЧАНИЕ. Если принтер не подключен к компьютеру, откроется следующее окно.

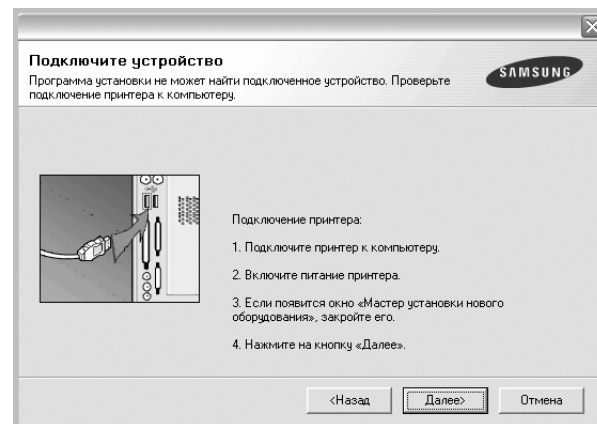

- Подключите принтер и нажмите кнопку **Далее**.
- Если вы планируете подключить принтер позднее, нажмите кнопку **Далее**, а в следующем окне — кнопку **Нет**. Начнется установка программного обеспечения. После завершения установки тестовая страница печататься не будет.
- **В зависимости от принтера и используемого интерфейса окно переустановки может отличаться от описанного в данном руководстве.**

- 5 Выберите компоненты, которые требуется переустановить, и нажмите кнопку **Далее**.

Если программное обеспечение печати было установлено для локального принтера и вы выбираете **имя драйвера принтера**, появится окно с предложением напечатать тестовую страницу. Выполните следующие действия.

- а. Чтобы напечатать тестовую страницу, установите флажок и нажмите кнопку **Далее**.
- б. Если тестовая страница напечатана правильно, нажмите кнопку **Да**.

В противном случае нажмите кнопку **Нет** для повторной печати.

- 6 После завершения переустановки нажмите кнопку **Готово**.

Удаление программного обеспечения принтера

- 1 Запустите Windows.
- 2 В меню **Пуск** выберите **Программы** или **Все программы** → **имя драйвера принтера** → **Обслуживание**.
- 3 Выберите **Удалить** и нажмите кнопку **Далее**.
Откроется список компонентов, каждый из которых можно удалить по отдельности.
- 4 Выберите компоненты, которые требуется удалить, и нажмите кнопку **Далее**.
- 5 При появлении запроса нажмите кнопку **Да** для подтверждения выбора.
Выбранный драйвер и все его компоненты будут удалены.
- 6 После удаления программного обеспечения нажмите кнопку **Готово**.

2 Основные параметры печати

В этой главе описаны параметры печати и стандартные возможности вывода на печать в ОС Windows.

Данная глава содержит следующие разделы.

- Печать документа
- Печать в файл (PRN)
- Параметры принтера
 - Вкладка «Макет»
 - Вкладка «Бумага»
 - Вкладка «Графика»
 - Вкладка «Дополнительно»
 - Вкладка «О программе»
 - Вкладка «Принтер»
 - Использование набора параметров
 - Использование справки

Печать документа

ПРИМЕЧАНИЯ

- Окно **Свойства** драйвера принтера может отличаться от описанного в данном руководстве в зависимости от используемого принтера. Однако наборы свойств в окне у них похожи.
- **Проверьте совместимость операционной системы (или систем) с принтером. См. раздел «Совместимость с операционными системами» главы «Технические характеристики принтера» в руководстве пользователя принтера.**
- Точное имя принтера можно узнать в документации на компакт-диске из комплекта поставки.

Ниже описаны основные действия, которые необходимо выполнить для печати из различных приложений Windows. Последовательность действий определяется используемым приложением. Подробную информацию о последовательности действий при печати см. в руководстве пользователя программного обеспечения.

- 1 Откройте документ, который необходимо напечатать.
- 2 Выберите **Печать** в меню **Файл**. Откроется окно «Печать». Внешний вид окна зависит от приложения. В окне «Печать» можно установить основные параметры печати. К таким параметрам относятся число копий и диапазон печати.

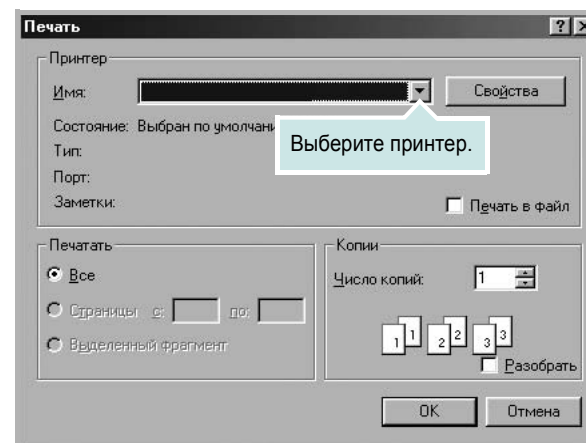

- 3 Выберите **драйвер принтера** из раскрывающегося списка **Имя**.
- 4 Чтобы воспользоваться возможностями принтера, нажмите кнопку **Свойства** в окне «Печать» приложения. Для получения дополнительной информации см. раздел «Параметры принтера» на стр. 14. Если в окне «Печать» имеется кнопка **Настройка, Принтер** или **Параметры**, нажмите ее. Затем нажмите кнопку **Свойства** в следующем окне.
- 5 Чтобы закрыть окно свойств принтера, нажмите кнопку **ОК**.
- 6 Чтобы начать печатать, нажмите кнопку **ОК** или **Печать** в окне «Печать».

Печать в файл (PRN)

Иногда возникает необходимость печатать данные в виде файла.

Чтобы создать файл, выполните следующие действия.

- 1 В окне **Печать** установите флажок **Печать в файл**.
- 2 Выберите папку и имя файла и нажмите кнопку **ОК**.

Параметры принтера

Окно свойств принтера обеспечивает доступ ко всем параметрам устройства. В этом окне можно просмотреть и изменить настройки, необходимые для выполнения задания печати.

Окно свойств принтера может выглядеть иначе в зависимости от операционной системы. В данном руководстве показано окно «Свойства» в операционной системе Windows XP.

Окно **Свойства** драйвера принтера может отличаться от описанного в данном руководстве в зависимости от используемого принтера.

При доступе к свойствам принтера через папку «Принтеры» в окне появляются дополнительные вкладки, определенные в операционной системе Windows (см. руководство пользователя Windows) и вкладка «Принтер» (см. «Вкладка «Принтер»» на стр. 17).

ПРИМЕЧАНИЯ

- Большинство приложений Windows могут отменять настройки, заданные для драйвера принтера. Сначала установите параметры, доступные в приложении, а затем — остальные параметры в драйвере печати.
- Измененные параметры будут действовать только во время работы с текущим приложением. **Чтобы изменения стали постоянными**, их следует вносить в папку «Принтеры».
- Нажмите кнопку **Пуск** Windows.
- Ниже приведены инструкции для ОС Windows XP. Для других ОС Windows обращайтесь к руководству пользователя или интерактивной справке для соответствующей системы Windows.
 1. Нажмите кнопку **Пуск** Windows.
 2. Выберите **Принтеры и факсы**.
 3. Выберите **значок принтера**.
 4. Щелкните значок принтера правой кнопкой мыши и в контекстном меню выберите строку **Настройка печати**.
 5. Установите нужные значения параметров на каждой вкладке и нажмите кнопку «ОК».

Вкладка «Макет»

Параметры на вкладке **Макет** определяют расположение документа на печатной странице. Группа **Параметры макета** включает **несколько страниц на стороне, плакат и брошюра**. Для получения дополнительной информации о доступе к свойствам принтера см. раздел «Печать документа» на стр. 13.

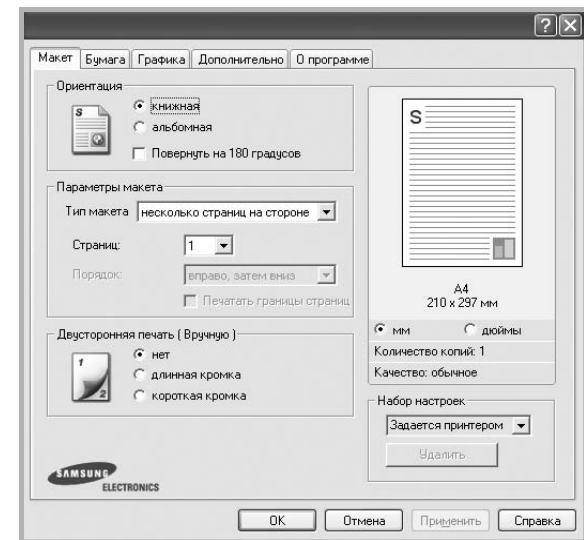

Ориентация

Параметры группы **Ориентация** позволяют выбрать направление печати данных на странице.

- **книжная** — печать по ширине страницы (стиль писем).
- **альбомная** — печать по длине страницы (стиль таблиц).
- **Повернуть на 180 градусов** — поворот страницы на 180 градусов.



▲ Книжная



▲ Альбомная

Параметры макета

Группа **Параметры макета** позволяет задать дополнительные параметры печати. Можно выбрать значения для параметров **несколько страниц на стороне** и **плакат**.

- Для получения дополнительной информации см. раздел «Печать нескольких страниц на одной стороне листа бумаги (функция «Несколько страниц на стороне»)» на стр. 19.
- Для получения дополнительной информации см. раздел «Печать плакатов» на стр. 20.
- Для получения дополнительной информации см. раздел «Печать брошюр» на стр. 20.

Двусторонняя печать

Функция **Двусторонняя печать** позволяет печатать на обеих сторонах бумаги.

- Для получения дополнительной информации см. раздел «Печать на двух сторонах листа» на стр. 21.

Вкладка «Бумага»

В окне свойств принтера можно установить основные параметры бумаги. Для получения дополнительной информации о доступе к свойствам принтера см. раздел «Печать документа» на стр. 13.

Для выбора параметров бумаги откройте вкладку **Бумага**.

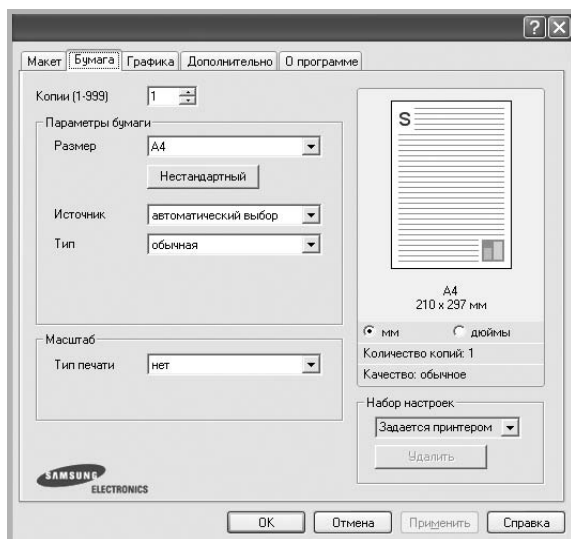

Копии

Параметр **Копии** позволяет задать количество печатаемых копий. Можно выбрать значение от 1 до 999.

Размер

Параметр **Размер** позволяет указать размер бумаги в лотке. Если в раскрывающемся списке **Размер** нет нужного размера, нажмите кнопку **Нестандартный**. В открывшемся окне **Нестандартный размер бумаги** задайте размер бумаги и нажмите кнопку **ОК**. Новый размер бумаги будет включен в список и доступен для выбора.

Источник

Удостоверьтесь, что в поле со списком **Источник** правильно указан лоток.

При печати на специальных материалах, например конвертах или прозрачных пленках, используйте источник **ручная подача**. Материал для печати следует загружать в лоток ручной подачи или многоцелевой лоток по одному листу.

Если для источника бумаги задано значение **автоматический выбор**, принтер автоматически выбирает материал для печати из лотков в следующем порядке: лоток ручной подачи или многоцелевой лоток, лоток 1, дополнительный лоток 2.

Тип

Тип должен соответствовать бумаге в лотке, из которого Вы хотите печатать. Это позволит получить отпечатки наилучшего качества. В противном случае качество может Вас не устроить.

Тонкая: бумага плотностью менее 70 г/м².

Плотная: бумага плотностью от 90 до 120 г/м².

Хлопковая: бумага плотностью от 75 до 90 г/м², например, Gilbert 25 % и Gilbert 100 %.

Обычная: Нормальная обычная бумага. Выберите данный тип, если Ваш принтер является черно-белым и печатает на бумаге плотностью 60 г/м².

Вторичная: переработанная бумага плотностью от 75 до 90 г/м².

Цветная: цветная бумага плотностью от 75 до 90 г/м².

Масштаб

Масштаб позволяет автоматически или вручную изменять масштаб печати. Можно выбрать одно из следующих значений: **нет**, **уменьшить/увеличить** или **по размеру бумаги**.

- Для получения дополнительной информации см. раздел «Печать документа с масштабированием» на стр. 21.
- Для получения дополнительной информации см. раздел «Масштабирование документа по размеру бумаги» на стр. 21.

Вкладка «Графика»

Для настройки качества печати с учетом конкретных потребностей служат параметры вкладки «Графика». Для получения дополнительной информации о доступе к свойствам принтера см. раздел «Печать документа» на стр. 13.

На вкладке **Графика** можно задать следующие параметры.

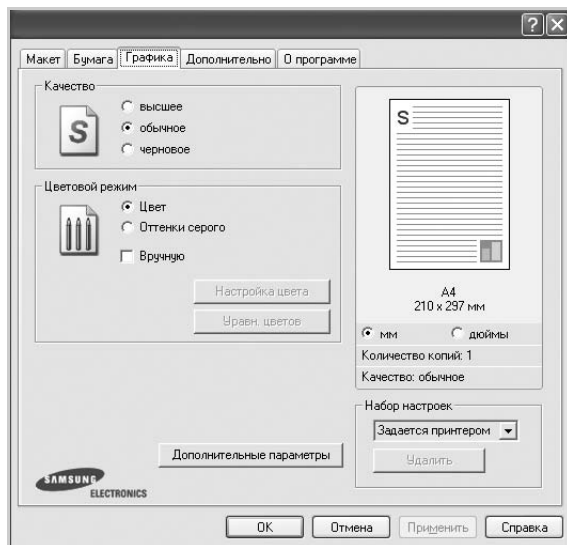

Качество

Доступные для выбора параметры разрешения могут различаться в зависимости от модели принтера. Чем выше разрешение, тем более четкими будут символы и графика. При увеличении разрешения может возрасти время печати.

Цветовой режим

Передачу цвета можно регулировать. Значение **Цвет** обычно позволяет добиться наилучшего качества печати цветных изображений. Для печати цветного изображения в оттенках серого выберите значение **Оттенки серого**. Для ручной настройки параметров передачи цвета выберите **Вручную** и нажмите кнопку **Настройка цвета** или **Уравн. цветов**.

- **Настройка цвета:** для настройки внешнего вида изображений измените значения параметров в группе **Уровни**.
- **Уравн. цветов:** параметры группы **Настройка цвета** позволяют воспроизвести при печати цвета, которые изображение имеет на экране монитора.

Дополнительные параметры

Чтобы установить дополнительные параметры, нажмите кнопку

Дополнительные параметры.

- **Растровое сжатие:** степень сжатия изображений для их передачи от компьютера к принтеру. Если установить для него максимальное значение, скорость печати возрастет, но снизится ее качество.
- **Печатать весь текст черным.** Если флажок **Печатать весь текст черным** установлен, весь текст документа будет печататься черным цветом, независимо от его цвета на экране.
- **Печатать весь текст с затемнением.** Если установлен флажок **Печатать весь текст с затемнением**, весь текст документа печатается темнее, чем в стандартном режиме.

Вкладка «Дополнительно»

На этой вкладке можно выбрать параметры вывода документа. Для получения дополнительной информации о доступе к свойствам принтера см. раздел «Печать документа» на стр. 13.

На вкладке **Дополнительно** доступны следующие параметры.

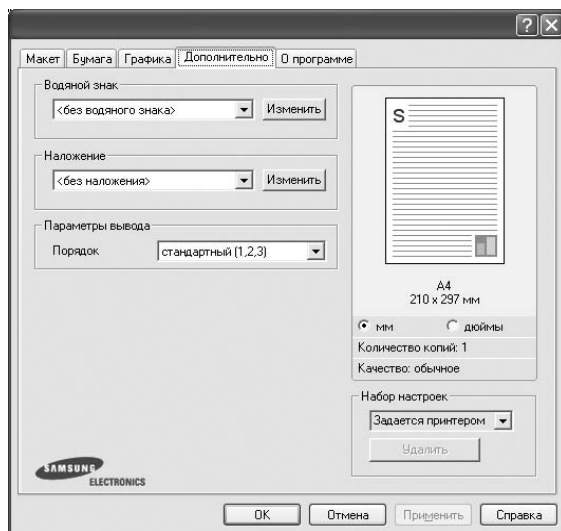

Водяной знак

Эта функция позволяет создать фоновый текст, который будет печататься на каждой странице документа. Для получения дополнительной информации см. раздел «Использование водяных знаков» на стр. 22.

Наложение

Наложения часто используются вместо готовых форм и бланков. Для получения дополнительной информации см. раздел «Использование наложений» на стр. 23.

Параметры вывода

- **Порядок.** Позволяет задать порядок печати страниц. Выберите порядок печати в раскрывающемся списке.
 - **стандартный (1,2,3).** Печатаются все страницы, начиная с первой.
 - **обратный (3,2,1).** Печатаются все страницы, начиная с последней.
 - **нечетные страницы.** Печатаются только нечетные страницы документа.
 - **четные страницы.** Печатаются только четные страницы документа.

Вкладка «О программе»

На вкладке **О программе** приводится информация об авторских правах и номер версии драйвера. При наличии веб-обозревателя можно подключиться к Интернету, щелкнув значок веб-узла. Для получения дополнительной информации о свойствах принтера см. раздел «Печать документа» на стр. 13.

Вкладка «Принтер»

При доступе к свойствам принтера через папку **Принтеры** можно вывести на экран вкладку **Принтер**. На этой вкладке можно настроить конфигурацию принтера.

Ниже приведены инструкции для ОС Windows XP. Для других ОС Windows обращайтесь к руководству пользователя или интерактивной справке для соответствующей системы Windows.

- 1 Откройте меню **Пуск** Windows.
- 2 Выберите **Принтеры и факсы**.
- 3 Выберите значок **принтера**.
- 4 Щелкните значок принтера правой кнопкой мыши и в контекстном меню выберите строку **Свойства**.
- 5 Перейдите на вкладку **Принтер** и задайте параметры.

Использование набора параметров

Функция **Избранное**, доступная на любой вкладке, позволяет сохранить текущие настройки для использования в будущем.

Чтобы создать набор параметров **Избранное**, выполните следующие действия.

- 1 Установите нужные настройки на каждой вкладке.
- 2 Введите имя нового набора параметров в поле **Избранное**.

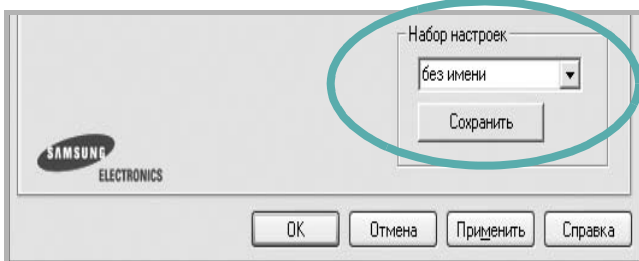

- 3 Нажмите кнопку **Сохранить**.

При создании набора параметров в области **Избранное** сохраняются все текущие настройки драйвера.

Чтобы применить сохраненный набор параметров, выберите его в раскрывающемся списке **Избранное**. После этого настройки печати принтера изменяются в соответствии с выбранным набором.

Чтобы удалить набор, выберите его в списке и нажмите кнопку **Удалить**.

Для восстановления параметров драйвера принтера по умолчанию выберите в списке строку **параметры принтера**.

Использование справки

Окно справки принтера можно открыть при помощи кнопки **Справка** в окне свойств принтера. Экраны справки предоставляют подробную информацию о свойствах принтера, определяемых его драйвером.

Можно также щелкнуть значок  в верхнем правом углу экрана и выбрать любой параметр.

3

Дополнительные настройки печати

В этой главе описаны функции печати и дополнительные возможности вывода на печать.

ПРИМЕЧАНИЯ

- Окно **Свойства** драйвера принтера может отличаться от описанного в данном руководстве в зависимости от используемого принтера. Однако наборы свойств в окне у них похожи.
- Точное имя принтера можно узнать в документации на компакт-диске из комплекта поставки.

Данная глава содержит следующие разделы.

- **Печать нескольких страниц на одной стороне листа бумаги (функция «Несколько страниц на стороне»)**
- **Печать плакатов**
- **Печать брошюр**
- **Печать на двух сторонах листа**
- **Печать документа с масштабированием**
- **Масштабирование документа по размеру бумаги**
- **Использование водяных знаков**
- **Использование наложений**

Печать нескольких страниц на одной стороне листа бумаги (функция «Несколько страниц на стороне»)

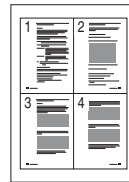

На одном листе бумаги можно напечатать несколько страниц. При этом страницы уменьшаются в размерах и располагаются в указанном порядке. На одной стороне листа можно напечатать до 16 страниц.

- 1** Чтобы изменить параметры печати из приложения, откройте окно свойств принтера. См. «Печать документа» на стр. 13.
- 2** На вкладке **Макет** выберите пункт **несколько страниц на стороне** в раскрывающемся списке **Тип макета**.
- 3** Укажите нужное число страниц на стороне листа (1, 2, 4, 6, 9 или 16) в раскрывающемся списке **Страниц**.
- 4** При необходимости выберите порядок страниц в раскрывающемся списке **Порядок**.
Если нужно печатать рамки вокруг каждой страницы на листе, установите флажок **Печатать границы страниц**.
- 5** Откройте вкладку **Бумага** и укажите источник, размер и тип бумаги.
- 6** Нажмите кнопку **ОК**, чтобы напечатать документ.

Печать плакатов

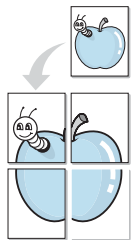

Эта функция позволяет распечатать односторонний документ на 4, 9 или 16 листах бумаги. Впоследствии листы можно склеить и получить документ плакатного размера.

- 1 Чтобы изменить параметры печати из приложения, откройте окно свойств принтера. См. «Печать документа» на стр. 13.
- 2 На вкладке **Макет** выберите пункт **плакат** в раскрывающемся списке **Тип макета**.
- 3 Укажите параметры плаката.

Доступны следующие макеты страниц: **плакат 2 x 2**, **плакат 3 x 3** и **плакат 4 x 4**. При выборе макета **плакат 2 x 2** изображение автоматически растягивается на 4 листа бумаги.

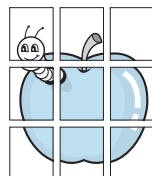
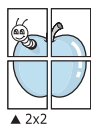

Укажите размер перекрытия (в миллиметрах или дюймах) для склейки листов бумаги.



- 4 Откройте вкладку **Бумага** и укажите источник, размер и тип бумаги.
- 5 Нажмите кнопку **ОК**, чтобы напечатать документ. Чтобы получить плакат, склейте листы бумаги.

Печать брошюр

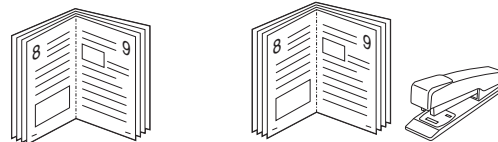

Эта функция позволяет распечатать документ на двух сторонах бумаги и упорядочить страницы таким образом, что бумагу можно будет согнуть пополам для создания брошюры.

- 1 Чтобы изменить параметры печати из приложения, откройте окно свойств принтера. См. «Печать документа» на стр. 13.
- 2 На вкладке **Макет** выберите пункт **брошюра** в раскрывающемся списке **Тип макета**.

ПРИМЕЧАНИЕ. Функция печати брошюр доступна только тогда, когда в списке **Размер** на вкладке **Бумага** выбран размер A4, Letter, Legal или Folio.

- 3 Откройте вкладку **Бумага** и укажите источник, тип и размер бумаги.
- 4 Нажмите кнопку **ОК**, чтобы напечатать документ.
- 5 После завершения печати согните и прошейте страницы.

Печать на двух сторонах листа

Можно печатать на обеих сторонах листа бумаги. Перед началом печати задайте ориентацию документа.

Можно выбрать следующие параметры:

- **нет**
- **длинная кромка** — обычный макет страницы. Используется для печати книг.
- **короткая кромка** — часто используется для печати календарей.

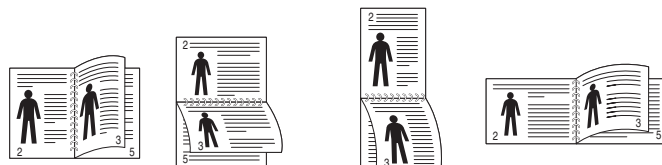

▲ Длинная кромка

▲ Короткая кромка

ПРИМЕЧАНИЯ

- Не печатайте на двух сторонах наклеек, прозрачных пленок, конвертов или толстой бумаги. Это может привести к замятию бумаги и повреждению принтера.
- Функцию двусторонней печати можно использовать только при работе с бумагой следующих форматов: A4, Letter, Legal и Folio плотностью (75~90 г/м²).

- 1 Чтобы изменить параметры печати из приложения, откройте окно свойств принтера. См. «Печать документа» на стр. 13.
- 2 На вкладке **Макет** укажите ориентацию страницы.
- 3 В разделе **Двусторонняя печать** выберите расположение переплета при двусторонней печати.
- 4 Откройте вкладку **Бумага** и укажите источник, тип и размер бумаги.
- 5 Нажмите кнопку **ОК**, чтобы напечатать документ.

ПРИМЕЧАНИЕ. Если принтер не оснащен блоком двусторонней печати, задание печати придется выполнять вручную. Сначала документ будет напечатан через одну страницу на одной стороне бумаги. После того как будет напечатана первая сторона каждого листа задания печати, появится окно с советами по печати. Завершите печать, следуя инструкциям на экране.

Печать документа с масштабированием

Размер документа на печатной странице можно изменить.



- 1 Чтобы изменить параметры печати из приложения, откройте окно свойств принтера. См. «Печать документа» на стр. 13.
- 2 На вкладке **Бумага** выберите пункт **уменьшить/увеличить** в раскрывающемся списке **Тип печати**.
- 3 Укажите коэффициент масштабирования в поле ввода **Проценты**.
Можно также нажать кнопку ▼ или ▲.
- 4 В области **Параметры бумаги** укажите источник, размер и тип бумаги.
- 5 Нажмите кнопку **ОК**, чтобы напечатать документ.

Масштабирование документа по размеру бумаги

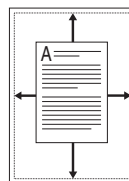

Эта функция позволяет печатать документ на бумаге любого размера вне зависимости от размеров документа в цифровом виде. Она может быть полезна в том случае, если нужно рассмотреть мелкие детали небольшого документа.

- 1 Чтобы изменить параметры печати из приложения, откройте окно свойств принтера. См. «Печать документа» на стр. 13.
- 2 На вкладке **Бумага** выберите пункт **по размеру бумаги** в раскрывающемся списке **Тип печати**.
- 3 Выберите правильный размер бумаги в раскрывающемся списке **Размер**.
- 4 В области **Параметры бумаги** укажите источник, размер и тип бумаги.
- 5 Нажмите кнопку **ОК**, чтобы напечатать документ.

Использование водяных знаков

Водяные знаки позволяют печатать текст поверх существующего документа. Например, можно напечатать текст «Черновик» или «Секретно» большими серыми буквами по диагонали на первой или на всех страницах документа.

В пакет программного обеспечения принтера входит набор водяных знаков. Их можно изменять, а также пополнять список новыми.

Использование имеющихся водяных знаков

- 1 Чтобы изменить параметры печати из приложения, откройте окно свойств принтера. См. «Печать документа» на стр. 13.
- 2 Откройте вкладку **Дополнительно** и выберите нужный водяной знак в раскрывающемся списке **Водяной знак**. Выбранный водяной знак появится на изображении для предварительного просмотра.
- 3 Нажмите кнопку **ОК**, чтобы начать печать.

ПРИМЕЧАНИЕ. Изображение для предварительного просмотра показывает, как будет выглядеть отпечатанный документ.

Создание водяного знака

- 1 Чтобы изменить параметры печати из приложения, откройте окно свойств принтера. См. «Печать документа» на стр. 13.
- 2 Откройте вкладку **Дополнительно** и нажмите кнопку **Изменить** в области **Водяной знак**. Откроется окно **Правка водяного знака**.
- 3 Введите текст в поле **Текст водяного знака**. Допускается ввод не более 40 символов. Новый текст появится в окне предварительного просмотра.
Если установлен флажок **Только на первой странице**, водяной знак печатается только на первой странице документа.
- 4 Задайте параметры водяного знака.
В области **Параметры шрифта** можно выбрать название, начертание, размер и оттенок шрифта, а в области **Наклон текста** — угол наклона текста водяного знака.
- 5 Для добавления нового водяного знака в список нажмите кнопку **Добавить**.
- 6 После изменения параметров водяного знака нажмите кнопку **ОК**, чтобы начать печать.

Если водяные знаки не требуются, выберите строку **<без водяного знака>** в раскрывающемся списке **Водяной знак**.

Изменение водяного знака

- 1 Чтобы изменить параметры печати из приложения, откройте окно свойств принтера. См. «Печать документа» на стр. 13.
- 2 Откройте вкладку **Дополнительно** и нажмите кнопку **Изменить** в области **Водяной знак**. Откроется окно **Правка водяного знака**.
- 3 Выберите нужный водяной знак из списка **Текущие водяные знаки**, измените его текст и параметры.
- 4 Для сохранения изменений нажмите кнопку **Обновить**.
- 5 Нажимайте кнопку **ОК**, пока не закроется окно «Печать».

Удаление водяного знака

- 1 Чтобы изменить параметры печати из приложения, откройте окно свойств принтера. См. «Печать документа» на стр. 13.
- 2 Откройте вкладку **Дополнительно** и нажмите кнопку **Изменить** в области **Водяной знак**. Откроется окно **Правка водяного знака**.
- 3 В списке **Текущие водяные знаки** выберите подлежащий удалению водяной знак и нажмите кнопку **Удалить**.
- 4 Нажимайте кнопку **ОК**, пока не закроется окно «Печать».

Использование наложений

Что такое наложение?



Наложение — это текст или изображение, которое хранится на жестком диске компьютера в виде файла особого формата. Наложения могут печататься вместе с любым документом. Наложения часто используются вместо готовых форм и бланков. Вместо того чтобы использовать заранее напечатанные бланки, вы можете создать наложение, содержащее информацию фирменного бланка. Чтобы распечатать письмо на фирменном бланке компании, не нужно загружать в принтер бланки. Достаточно просто выбрать соответствующее наложение для печати вместе с документом.

Создание нового наложения

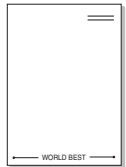

Чтобы использовать наложение страниц, необходимо создать новое наложение, содержащее эмблему или изображение.

- 1 Создайте или откройте документ, содержащий текст или изображение для нового наложения. Расположите текст и изображение нужным образом.
- 2 Для сохранения документа в качестве наложения откройте окно свойств принтера. См. «Печать документа» на стр. 13.
- 3 Откройте вкладку **Дополнительно** и нажмите кнопку **Изменить** в области **Наложение**.
- 4 В окне «Правка наложения» нажмите кнопку **Создать наложение**.
- 5 В окне «Создать наложение» введите имя длиной не более восьми символов в поле **Имя файла**. При необходимости укажите путь к файлу. (По умолчанию используется путь C:\FormOver.)
- 6 Нажмите кнопку **Сохранить**. Новое имя появится в поле со списком **Список наложений**.
- 7 Для завершения создания наложения нажмите кнопку **ОК** или **Да**.
Файл не выводится на печать. Вместо этого он сохраняется на жестком диске компьютера.

ПРИМЕЧАНИЕ. Наложение должно совпадать по размеру с документом, в котором оно используется. Не создавайте наложений с водяными знаками.

Использование наложения

Созданное наложение можно напечатать вместе с документом. Чтобы напечатать документ с наложением, выполните следующие действия.

- 1 Создайте или откройте документ, который необходимо напечатать.
- 2 Чтобы изменить параметры печати из приложения, откройте окно свойств принтера. См. «Печать документа» на стр. 13.
- 3 Откройте вкладку **Дополнительно**.
- 4 Выберите наложение в раскрывающемся списке **Наложение**.
- 5 Если нужный файл наложения в списке **Наложение** отсутствует, нажмите кнопку **Изменить**, затем кнопку **Загрузить наложение** и выберите файл наложения.

Если файл наложения сохранен на внешнем носителе, его также можно загрузить при помощи диалогового окна **Загрузить наложение**.

После выбора файла нажмите кнопку **Открыть**. Файл появится в поле со списком **Список наложений**. После этого его можно использовать для печати. Выберите наложение в поле со списком **Список наложений**.

- 6 При необходимости установите флажок **Подтверждать наложение при печати**. Если флажок установлен, при выводе документа на печать будет появляться запрос на подтверждение использования наложения.

Если этот флажок не установлен, а наложение выбрано, это наложение будет автоматически печататься вместе с документом.

- 7 Нажимайте кнопки **ОК** или **Да**, пока не начнется печать.

Выбранное наложение загружается в память принтера вместе с заданием печати и распечатывается вместе с документом.

ПРИМЕЧАНИЕ. Разрешение наложения должно совпадать с разрешением документа.

Удаление наложения

Наложение, которое больше не используется, можно удалить.

- 1 В окне свойств принтера выберите вкладку **Дополнительно**.
- 2 Нажмите кнопку **Изменить** в области **Наложение**.
- 3 В поле со списком **Список наложений** выберите наложение, которое следует удалить.
- 4 Нажмите кнопку **Удалить наложение**.
- 5 В окне подтверждения выбранного действия нажмите кнопку **Да**.
- 6 Нажимайте кнопку **ОК**, пока не закроется окно «Печать».

4

Совместное использование принтера в локальной сети

Принтер можно напрямую подключить к одному из компьютеров сети, который принято называть «выделенным компьютером».

Ниже приведены инструкции для ОС Windows XP. Для других ОС Windows обращайтесь к руководству пользователя или интерактивной справке для соответствующей системы Windows.

ПРИМЕЧАНИЯ.

- Проверьте совместимость операционной системы (или систем) с принтером. См. раздел «Совместимость с операционными системами» главы «Технические характеристики принтера» в руководстве пользователя принтера.
- Точное имя принтера можно узнать в документации на компакт-диске из комплекта поставки.

Настройка выделенного компьютера

- 1 Запустите Windows.
- 2 В меню **Пуск** выберите **Принтеры и факсы**.
- 3 Дважды щелкните **значок принтера**.
- 4 В меню **Принтер** выберите **Доступ/Общий доступ**.
- 5 Установите флажок **Общий доступ к данному принтеру**.
- 6 Заполните поле **Сетевое имя**, затем нажмите кнопку **ОК**.

Настройка клиентского компьютера

- 1 Правой кнопкой мыши щелкните кнопку **Пуск** и выберите в контекстном меню строку **Проводник**.
- 2 Откройте сетевую папку в левой колонке.
- 3 Щелкните общее имя.
- 4 В меню **Пуск** выберите **Принтеры и факсы**.
- 5 Дважды щелкните **значок принтера**.
- 6 В меню **Принтер** выберите **Свойства**.
- 7 На вкладке **Порты** нажмите кнопку **Добавить порт**.
- 8 Выберите **Локальный порт** и нажмите кнопку **Новый порт**.
- 9 В поле **Введите имя порта** введите общее имя.
- 10 Нажмите кнопку **ОК**, а затем — **Заккрыть**.
- 11 Нажмите кнопку **Применить**, а затем — кнопку **ОК**.

5 Использование программы Smart Panel

Программа Smart Panel контролирует принтер и выводит сведения о его состоянии, а также позволяет настраивать параметры принтера. Smart Panel устанавливается автоматически при установке программного обеспечения принтера.

ПРИМЕЧАНИЯ:

- Для использования этой программы необходимы:
 - Windows 98 или последующая версия Windows. Список совместимых с принтером операционных систем см. в главе «Технические характеристики принтера» в руководстве пользователя принтера.
 - Mac OS X 10.3 или выше
 - Linux. Список совместимых с принтером систем семейства Linux см. в главе «Технические характеристики принтера» в руководстве пользователя принтера.
 - Internet Explorer версии 5.0 или выше для отображения flash-анимаций в справке формата HTML. (Только для Windows)
- Точное название принтера см. в документации на компакт-диске из комплекта поставки.

Описание программы Smart Panel

При возникновении ошибки в процессе печати автоматически появляется окно программы Smart Panel с сообщением об ошибке. Вы также можете запустить Smart Panel вручную. Дважды щелкните на значке Smart Panel в панели задач Windows (в Windows), или области уведомлений (в Linux). Вы также можете щелкнуть на панели состояния (в Mac OS X).

Дважды щелкните на данном значке в Windows.

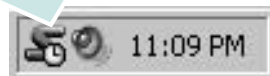

Щелкните на данном значке в Mac OS X.



Дважды щелкните на данном значке в Linux.



Если Вы являетесь пользователем Windows, в меню **Пуск** выберите в разделе **Программы** или **Все программы** → **имя драйвера Вашего принтера** → **Smart Panel**.

ПРИМЕЧАНИЯ:

- Если в системе уже установлены несколько принтеров Samsung, сначала выберите принтер, для которого следует запустить программу Smart Panel. Щелкните правой кнопкой (в Windows или Linux) или щелкните (в Mac OS X) на значке Smart Panel и выберите **имя Вашего принтера**.
- В зависимости от используемого принтера и операционной системы окно Smart Panel и его содержимое могут отличаться от представленных в данном руководстве пользователя программного обеспечения.

Программа Smart Panel показывает текущее состояние принтера, уровень заполнения картриджа тонером и различные другие сведения. Кроме того, Вы можете изменять настройки.

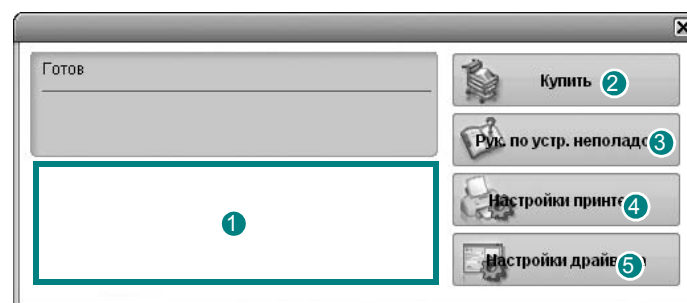

1 Уровень тонера

Программа позволяет следить за уровнем заполнения картриджа тонером. Используемые в примерах принтер и количество картриджа с тонером могут различаться в зависимости от принтера. Некоторые принтеры не поддерживают эту функцию.

2 Купить

Новый картридж с тонером можно заказать через Интернет.

3 Рук. по устр. неполадок

Сведения о разрешении проблем приводятся в справке.

4 Настройки принтера

В окне Утилита настройки принтера можно изменить настройки принтера. Некоторые принтеры не поддерживают эту функцию.

ПРИМЕЧАНИЕ: Если Ваш принтер подключен к сети и Вы являетесь пользователем Windows, вместо окна утилиты настройки принтера появится окно **SyncThru Web Service**.

5 Настройки драйвера (Только для Windows)

Окно свойств принтера обеспечивает доступ ко всем параметрам устройства. Дополнительную информацию См. раздел «Параметры принтера» на с. 14.

Доступ к руководству по поиску и устранению неисправностей

Руководство по поиску и устранению неисправностей содержит инструкции по устранению различных ошибок, связанных с состоянием принтера.

Щелкните правой кнопкой (в Windows или Linux) или щелкните (в Mac OS X) на значке Smart Panel и выберите **Рук. по устр. неполадок**.

Работа с утилитой настройки принтера

Утилита настройки принтера позволяет изменять и проверять параметры принтера.

- 1 Щелкните правой кнопкой (в Windows или Linux) или щелкните (в Mac OS X) на значке Smart Panel и выберите **Настройки принтера**.
- 2 Измените параметры принтера.
- 3 Для отправки изменений на принтер нажмите кнопку **Apply (Применить)**.

ПРИМЕЧАНИЕ: Если Ваш принтер подключен к сети и Вы являетесь пользователем Windows, вместо окна утилиты настройки принтера появится окно **SyncThru Web Service**.

Использование экранной справки

Для получения дополнительных сведений об утилите настройки принтера щелкните .

Изменение параметров программы Smart Panel

Щелкните правой кнопкой (в Windows или Linux) или щелкните (в Mac OS X) на значке Smart Panel и выберите **Параметры**.

Откроется следующее окно.

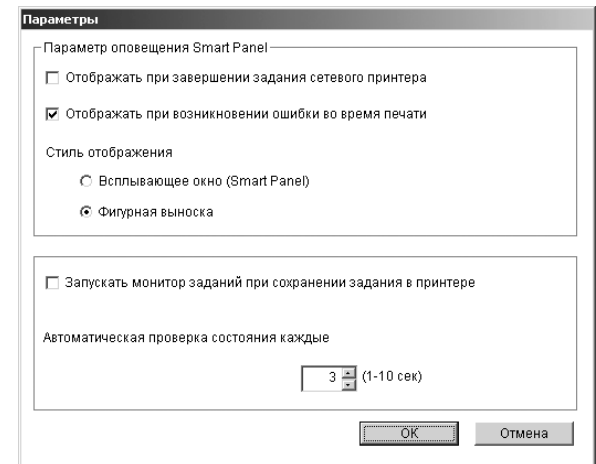

- **Отображать при завершении задания сетевого принтера:** После выполнения задания на печать в Windows на экране появляется всплывающее окно программы Smart Panel или подсказка. (*Linux не поддерживает элементы сетевого окружения*).
- **Отображать при возникновении ошибки во время печати:** При возникновении ошибки в процессе печати на экране появляется всплывающее окно программы Smart Panel или подсказка.
- **Стиль отображения:** Можно выбрать внешний вид сообщения. При выборе **Всплывающее окно (Smart Panel)**, сообщение появится во всплывающем окне Smart Panel в Windows и Mac OS X.
- **Запускать монитор заданий при сохранении задания в принтере:** Если задания печати хранятся на жестком диске принтера, появится окно монитора заданий Windows. (*Только для принтеров, поддерживаемых сетью Windows, со встроенными жесткими дисками*).
- **Автоматическая проверка состояния каждые:** Периодичность обновления сведений о состоянии принтера. Чем меньше значение данного параметра, тем чаще компьютер проверяет состояние принтера, что позволяет быстрее реагировать на ошибки.

6

Сканирование

Сканирование позволяет преобразовать изображения и текст в цифровой формат. После этого изображения можно отправлять по электронной почте или факсу, размещать на сайте или использовать для создания документов, которые можно напечатать с помощью программного обеспечения Samsung SmarThru или драйвера WIA.

Данная глава содержит следующие разделы.

- Сканирование с помощью программы Samsung SmarThru
- Сканирование с использованием программного обеспечения, поддерживающего интерфейс TWAIN
- Сканирование с использованием драйвера загрузки рисунков Windows (WIA)

ПРИМЕЧАНИЯ

- *Проверьте совместимость операционной системы (или систем) с принтером. См. раздел «Совместимость с операционными системами» главы «Технические характеристики принтера» в руководстве пользователя принтера.*
- *Имя принтера можно найти на компакт-диске, входящем в комплект поставки.*
- *Наибольшее достижимое разрешение зависит от различных факторов, в том числе от быстродействия компьютера, свободного места на диске, памяти, размеров сканируемого изображения и разрядности сканирования. Поэтому при сканировании определенных объектов с помощью конкретного компьютера некоторые значения разрешения (особенно наиболее высокие) могут оказаться недоступны.*

Сканирование с помощью программы Samsung SmarThru

Программное обеспечение Samsung SmarThru входит в комплект поставки аппарата. Программа SmarThru упрощает сканирование.

ПРИМЕЧАНИЕ. SmarThru4 подходит для Windows 98 или более поздней.

Удаление программы Samsung SmarThru

ПРИМЕЧАНИЕ. Прежде чем приступить к удалению программы, завершите работу всех приложений, запущенных на компьютере.

- 1 В меню **Пуск** выберите **Программы**.
- 2 Выберите **SmarThru 4**, а затем – **Удаление программы SmarThru 4**.
- 3 В ответ на приглашение подтвердить удаление нажмите кнопку **ОК**.
- 4 Нажмите кнопку **Готово**.

Может быть выведено приглашение перезапустить компьютер. В этом случае для сохранения изменений следует выключить, а затем перезагрузить компьютер.

Использование Samsung SmarThru

Чтобы начать сканирование с помощью программы SmarThru, выполните следующие действия.

- 1 Убедитесь, что устройство и компьютер правильно подключены друг к другу и включены.
- 2 Поместите фотографию или страницу на стекло экспонирования или в автоподатчик.
- 3 После установки программы Samsung значок **SmarThru 4** появится на рабочем столе. Дважды щелкните значок **SmarThru 4**.

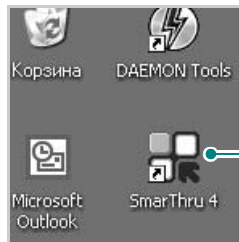

Дважды щелкните этот значок.

Откроется окно программы SmarThru.

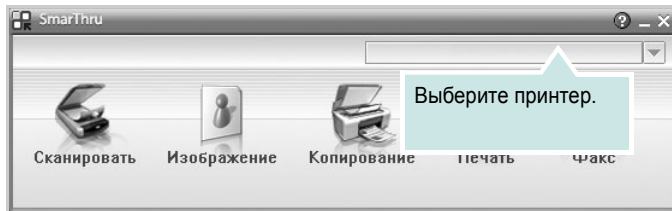

• Сканировать

Позволяет сканировать изображения и сохранять их в приложении или в папке, отправлять по электронной почте или публиковать на веб-сайте.

• Изображение

Функция редактирования изображения, сохраненного как графический файл, с последующим переносом его в выбранное приложение или в папку, отправкой по электронной почте или публикацией на веб-сайте.

• Копирование

Функция копирования с профессиональным качеством. Обеспечивает создание черно-белых или цветных копий изображений (если устройство поддерживает этот режим) и настройку параметров копирования.

• Печать

Функция печати ранее сохраненных изображений. Обеспечивает печать черно-белых или цветных изображений (если устройство поддерживает этот режим).

• Факс

Позволяет отправлять по факсу изображения или файлы, сохраненные на компьютере. Эта возможность доступна, когда устройство поддерживает функции факса.

- 4 Нажмите кнопку **Сканировать**. В окне «SmarThru» появится строка меню **Сканировать**.

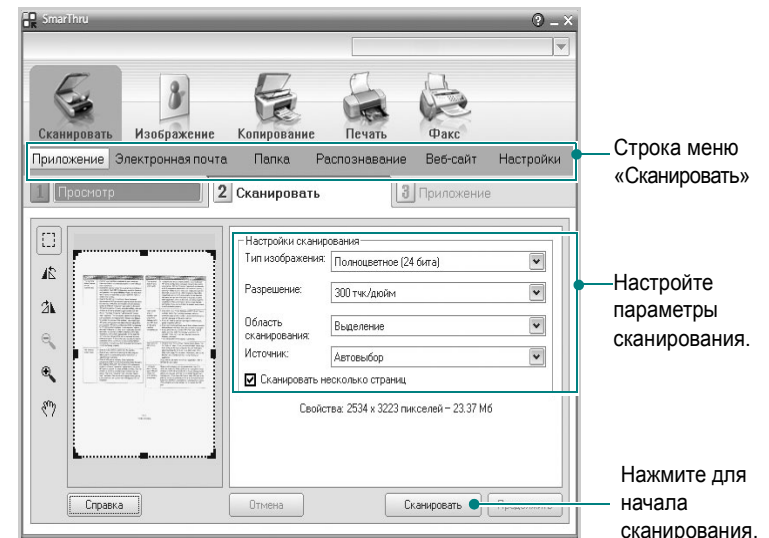

Строка меню **Сканировать** предоставляет следующие возможности.

• Приложение

Сканирование изображения и сохранение результата в графическом приложении, таком как Paint или Adobe Photoshop.

• Электронная почта

Сканирование изображения и отправка его по электронной почте. Возможность отсканировать изображение, предварительно просмотреть его и отправить по электронной почте.

ПРИМЕЧАНИЕ. Чтобы отправить изображение по электронной почте, необходимо иметь клиентскую почтовую программу, например Outlook Express, установленную с вашей учетной записью электронной почты.

• Папка

Сканирование изображения и сохранение результатов в папке. Позволяет отсканировать изображение, выполнить предварительный просмотр и сохранить изображение в нужной папке.

• Распознавание

Сканирование изображения и распознавание текста. Позволяет отсканировать изображение, предварительно просмотреть его и отправить в программу оптического распознавания символов.

Рекомендуемые параметры сканирования для оптического распознавания символов:

- Разрешение: 200 или 300 тчк/дюйм.
- Тип изображения: Оттенки серого или черно-белое.

• Веб-сайт

Сканирование изображения, предварительный просмотр и публикация полученных данных на веб-сайте в виде файла заданного формата.

• **Настройки**

Настройка основных функций **Сканировать**. Позволяет настроить параметры функций **Приложение**, **Электронная почта**, **Распознавание** и **Веб-сайт**.

- 5 Щелкните значок нужной функции.
- 6 SmartThru 4 открывает окно выбранной функции. Настройте параметры сканирования.
- 7 Чтобы начать сканирование, нажмите кнопку **Сканировать**.

ПРИМЕЧАНИЕ. Если требуется отменить задание сканирования, нажмите кнопку **Отмена**.

Использование экранной справки

Дополнительные сведения о программе SmartThru можно получить, нажав кнопку  в верхнем правом углу окна. Будет открыто окно справки SmartThru, в котором можно просматривать экранную справку, поддерживаемую программой SmartThru.

Сканирование с использованием программного обеспечения, поддерживающего интерфейс TWAIN

Для сканирования необходимо использовать TWAIN-совместимые приложения, например Adobe PhotoDeluxe или Adobe Photoshop. Перед первым использованием сканера в настройках приложения укажите устройство в качестве источника TWAIN.

Процесс сканирования состоит из нескольких этапов.

- 1 Проверьте, что устройство и компьютер правильно подключены друг к другу и включены.
- 2 Загрузите документы в автоподатчик лицевой стороной вверх.
ИЛИ
Поместите документ на стекло экспонирования лицевой стороной вниз.
- 3 Откройте приложение (например, PhotoDeluxe или Photoshop).
- 4 Откройте окно TWAIN и задайте параметры сканирования.
- 5 Отсканируйте документ и сохраните полученное изображение.

ПРИМЕЧАНИЕ. Чтобы сканировать изображение, следуйте инструкциям программы. Обращайтесь к руководству пользователя данного приложения.

Сканирование с использованием драйвера загрузки рисунков Windows (WIA)

Устройство поддерживает драйвер загрузки рисунков Windows (WIA) для сканирования изображений. WIA — это стандартный компонент Microsoft, Windows, XP, предназначенный для работы с цифровыми камерами и сканерами. В отличие от драйвера TWAIN, драйвер WIA позволяет сканировать изображение и работать с ним без использования дополнительных приложений.

ПРИМЕЧАНИЕ. Драйвер WIA работает только под управлением системы Windows XP/Vista и только через порт USB.

Windows XP

- 1 Загрузите документы в автоподатчик лицевой стороной вверх.
ИЛИ
Поместите документ на стекло экспонирования лицевой стороной вниз.
- 2 В меню **Пуск** выберите команды **Настройка**, **Панель управления** и **Сканеры и камеры**.
- 3 Дважды щелкните **значок принтера**. Будет запущен мастер сканеров и камер.
- 4 Выберите параметры сканирования и нажмите кнопку **Просмотр**, чтобы увидеть, как внесенные изменения отражаются на изображении.
- 5 Нажмите кнопку **Далее**.
- 6 Введите имя файла, выберите его формат и расположение, куда его необходимо сохранить.
- 7 Следуйте инструкциям на экране, чтобы отредактировать изображение после его копирования на компьютер.

ПРИМЕЧАНИЕ. Если необходимо отменить процесс сканирования, нажмите кнопку **Отменить** в окне Мастера Сканер и камера.

Windows Vista

- 1 Загрузите документы в автоподатчик (дуплексный автоподатчик) лицевой стороной вверх.
Или
Поместите документ на стекло экспонирования лицевой стороной вниз.
- 2 Выберите **Пуск** → **Панель управления** → **Оборудование и звук** → **Сканеры и камеры**.
- 3 Выберите пункт **Сканирование документа или изображения**.
Откроется приложение **Факсы и сканирование Windows**.

ПРИМЕЧАНИЕ.

- Для отображения списка сканеров нажмите кнопку **Просмотр сканеров и камер**.
- Если пункт **Сканирование документа или изображения** отсутствует, откройте программу MS Paint и выберите пункт **Со сканера или камеры...** в меню **Файл**.

-
- 4 Нажмите кнопку **Новое сканирование**, чтобы открыть драйвер сканера.
 - 5 Настройте параметры сканирования и нажмите кнопку **Просмотр**, чтобы увидеть, как внесенные изменения отражаются на изображении.
 - 6 Нажмите кнопку **Сканировать**.

ПРИМЕЧАНИЕ. Чтобы отменить задание сканирования, нажмите кнопку «Отмена» в окне мастера работы со сканером или камерой.

7 Работа с принтером в операционной системе Linux

Устройство может работать в среде Linux.

Данная глава содержит следующие разделы.

- Приступая к работе
- Установка пакета Unified Linux Driver
- Использование средства Unified Driver Configurator
- Настройка параметров принтера
- Печать документа
- Сканирование документа

Приступая к работе

На поставляемом с устройством компакт-диске находится пакет драйверов Samsung Unified Linux Driver для подключения к компьютеру с операционной системой Linux.

Пакет Unified Linux Driver для Samsung содержит драйверы принтера и сканера, обеспечивающие печать документов и сканирование изображений. Этот пакет содержит также приложения для настройки устройства и обработки результатов сканирования документов.

После установки драйвера в системе Linux пакет драйверов позволяет контролировать одновременно несколько устройств, подключенных через порты USB и быстрые параллельные порты, поддерживающие режим ECP.

Отсканированные документы можно редактировать, печатать на локальном или сетевом устройстве, отправлять по электронной почте, загружать на FTP-сервер или переносить во внешнюю систему оптического распознавания символов.

Пакет Unified Linux Driver поставляется в комплекте с гибкой, хорошо продуманной программой установки. Нет никакой необходимости искать дополнительные компоненты, которые могут понадобиться для работы с программным обеспечением Unified Linux Driver: в наиболее распространенных дистрибутивах Linux все необходимое устанавливается автоматически.

Установка пакета Unified Linux Driver

Установка пакета Unified Linux Driver

- 1 Подключите устройство к компьютеру. Включите компьютер и устройство.
- 2 Когда появится окно «Administrator Login», в поле «Login» введите значение *root* и введите системный пароль.

ПРИМЕЧАНИЕ. Для установки программного обеспечения принтера необходимо войти в систему в качестве привилегированного пользователя (*root*). Если вы не являетесь привилегированным пользователем, обратитесь к системному администратору.

- 3 Вставьте компакт-диск с программным обеспечением. Компакт-диск должен автоматически запуститься.

Если компакт-диск не запустится автоматически, щелкните значок  в нижней части рабочего стола. В появившемся окне терминала введите следующие строки.

Если дисковод для компакт-дисков подключен ко вторичному каналу в качестве основного устройства и смонтирован как */mnt/cdrom*, введите:

```
[root@localhost root]#mount -t iso9660 /dev/hdc /mnt/cdrom
```

```
[root@localhost root]#cd /mnt/cdrom/Linux
```

```
[root@localhost root]#./install.sh
```

ПРИМЕЧАНИЕ. Программа установки запускается автоматически, если в системе установлен и настроен пакет программ автозапуска.

- 4 Когда появится экран приветствия, нажмите кнопку **Next**.

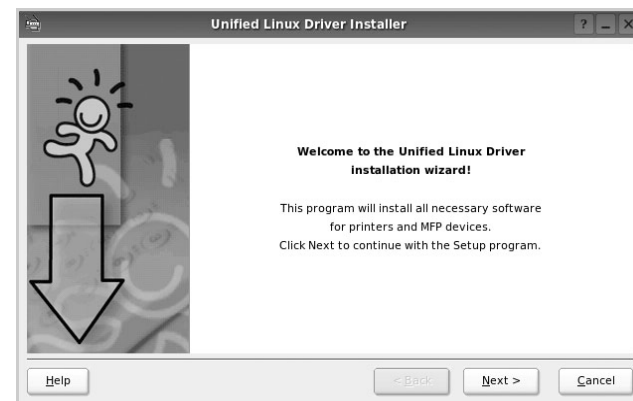

5 После завершения установки нажмите кнопку **Finish**.



Программа установки добавляет на рабочий стол значок «Unified Driver Configurator», а также добавляет в системное меню группу «Samsung Unified Driver». При возникновении затруднений обратитесь к справке. Это можно сделать через системное меню или в любом оконном приложении пакета драйверов (например **Unified Driver Configurator** или **Image Manager**).

Удаление пакета Unified Linux Driver

- 1 Когда появится окно «Administrator Login», в поле «Login» введите значение *root* и введите системный пароль.

ПРИМЕЧАНИЕ. Для установки программного обеспечения принтера необходимо войти в систему в качестве привилегированного пользователя (*root*). Если вы не являетесь привилегированным пользователем, обратитесь к системному администратору.

- 2 Вставьте компакт-диск с программным обеспечением. Компакт-диск должен автоматически загрузиться.

Если компакт-диск не загрузится автоматически, щелкните значок  в нижней части рабочего стола. В появившемся окне терминала введите следующие строки.

Если дисковод для компакт-дисков подключен ко вторичному каналу в качестве основного устройства и смонтирован как `/mnt/cdrom`, введите:

```
[root@localhost root]#mount -t iso9660 /dev/hdc /mnt/cdrom
```

```
[root@localhost root]#cd /mnt/cdrom/Linux
```

```
[root@localhost root]#./uninstall.sh
```

ПРИМЕЧАНИЕ. Программа установки запускается автоматически, если в системе установлен и настроен пакет программ автозапуска.

- 3 Нажмите кнопку **Uninstall**.
- 4 Нажмите кнопку **Next**.

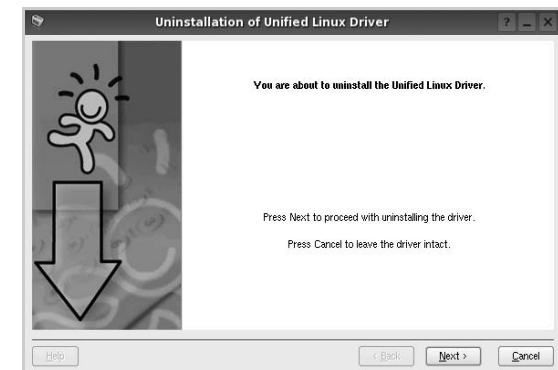

- 5 Нажмите кнопку **Finish**.

Использование средства Unified Driver Configurator

Основным назначением средства Unified Linux Driver Configurator является настройка параметров многофункциональных устройств и принтеров. Поскольку многофункциональные устройства объединяют в себе принтер и сканер, в интерфейсе программы Unified Linux Driver Configurator можно сгруппировать функции печати и сканирования. Кроме того, для управления доступом к принтеру и сканеру многофункционального устройства через один канал ввода-вывода поддерживается специальный порт многофункционального устройства.

После установки драйвера Unified Linux Driver, на рабочем столе будет автоматически создан значок «Unified Linux Driver Configurator».

Запуск средства Unified Driver Configurator

- 1 Дважды щелкните значок **Unified Driver Configurator** на рабочем столе.

Можно также щелкнуть значок меню Startup и выбрать пункт **Samsung Unified Driver**, а затем — **Unified Driver Configurator**.

- 2 Для доступа к нужному окну настройки нажмите соответствующую кнопку в области «Modules».

Кнопка «Printers Configuration»

Кнопка «Scanners Configuration»

Кнопка «Ports Configuration»

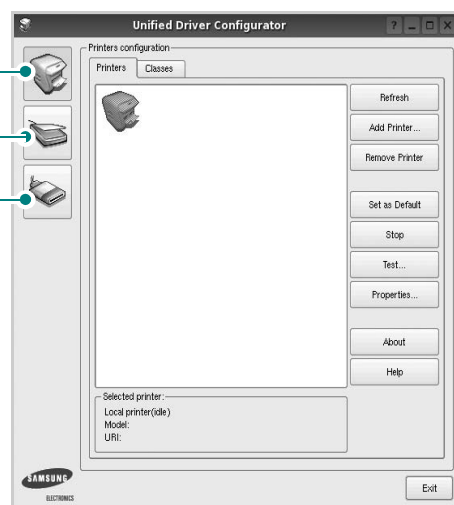

- 3 Для получения справки нажмите кнопку **Help**.
После завершения настройки нажмите кнопку **Exit**, чтобы завершить работу средства Unified Driver Configurator.

Окно «Printers configuration»

Окно «Printers Configuration» содержит две вкладки: **Printers** и **Classes**.

Вкладка «Printers»

Для вывода на экран текущих параметров настройки принтера в системе нажмите кнопку со значком принтера в левой части окна Unified Driver Configurator.

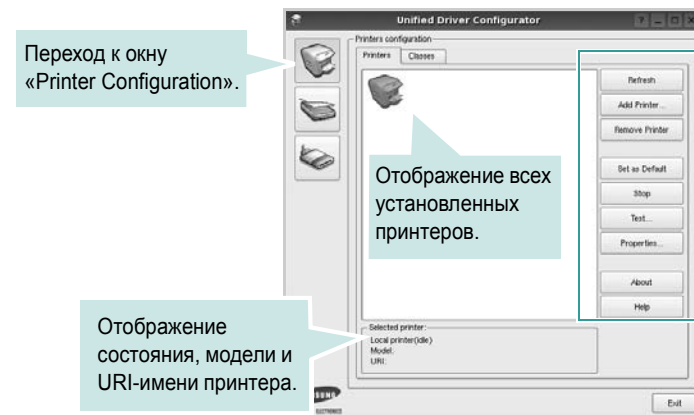

Управление принтером осуществляется с помощью следующих кнопок.

- **Refresh.** Обновление списка доступных принтеров.
- **Add Printer.** Добавление нового принтера.
- **Remove Printer.** Удаление выбранного принтера.
- **Set as Default.** Задание текущего принтера в качестве используемого по умолчанию.
- **Stop/Start.** Остановка или запуск принтера.
- **Test.** Печать тестовой страницы для проверки работоспособности устройства.
- **Properties.** Просмотр и изменение свойств принтера.
Дополнительную информацию см. в документе стр. 35.

Вкладка «Classes»

На вкладке «Classes» показаны доступные классы принтера.

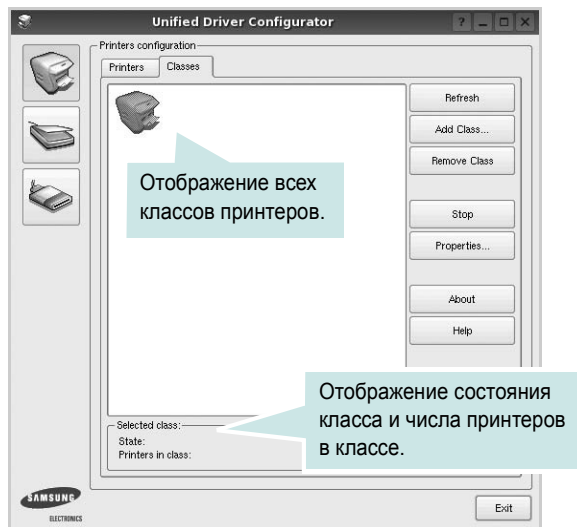

- **Refresh.** Обновление списка классов.
- **Add Class.** Добавление нового класса принтеров.
- **Remove Class.** Удаление выбранного класса принтеров.

Окно «Scanners Configuration»

Это окно позволяет контролировать работу сканеров, выводить список установленных многофункциональных устройств Samsung, изменять свойства устройств и сканировать изображения.

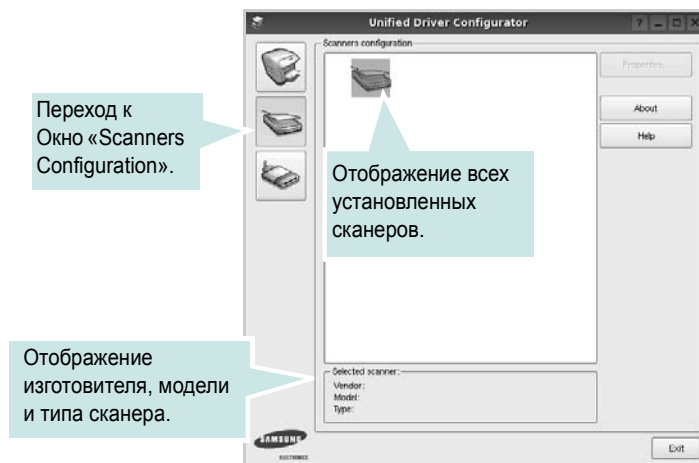

- **Properties.** Изменение свойств сканирования и сканирование документа. См. стр. 36.

Окно «Ports Configuration»

В этом окне можно просмотреть список доступных портов, проверить состояние каждого порта и освободить порт, если он остается в состоянии «занят» после того, как работа его владельца была прервана по какой-либо причине.

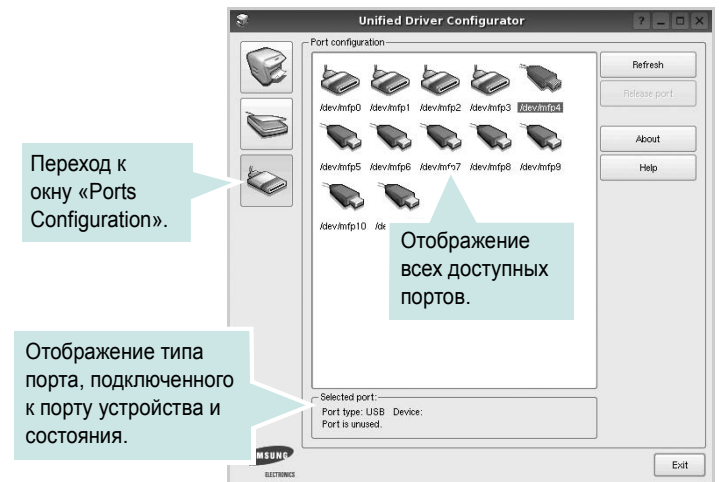

- **Refresh.** Обновление списка доступных портов.
- **Release port.** Освобождение выбранного порта.

Распределение портов между принтерами и сканерами

Устройство может быть подключено к управляющему компьютеру через параллельный порт или порт USB. Поскольку многофункциональное устройство объединяет в себе несколько устройств (принтер и сканер), необходимо правильно организовать доступ прикладных программ к этим устройствам через один порт ввода-вывода.

В пакет драйверов Samsung Unified Linux Driver встроен механизм разделения доступа к портам между драйверами принтера и сканера Samsung. Эти драйверы обращаются к соответствующим устройствам через так называемые порты многофункционального устройства. Текущее состояние любого порта многофункционального устройства отображается в окне «Ports Configuration». Механизм разделения портов блокирует доступ к блоку многофункционального устройства, если в этот момент используется другой его блок.

Установку в системе нового многофункционального устройства рекомендуется осуществлять с помощью программы Unified Driver Configurator. В этом случае программа предложит выбрать порт ввода-вывода для нового устройства. Эта программа обеспечивает оптимальную настройку многофункционального устройства. Для сканеров из состава многофункционального устройства порты ввода-вывода выбираются автоматически драйверами сканеров, поэтому правильные параметры выбираются по умолчанию.

Настройка параметров принтера

Окно свойств принтеров, доступное из окна «Printers Configuration», содержит различные параметры, задающие свойства многофункционального устройства в качестве принтера.

- 1 Запустите средство Unified Driver Configurator.
При необходимости откройте окно «Printers Configuration».
- 2 Выберите нужное устройство в списке доступных принтеров и нажмите кнопку **Properties**.
- 3 Откроется окно «Printer Properties».

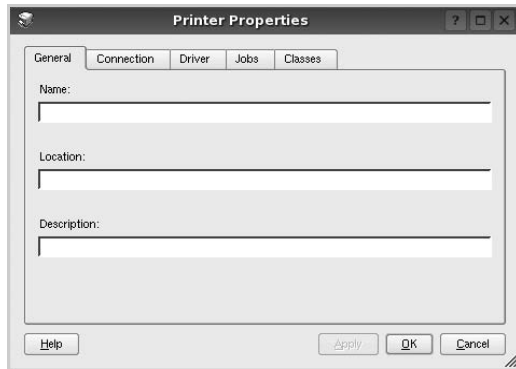

В верхней части этого окна расположены следующие пять вкладок.

- General.** позволяет изменять следующие параметры: имя, размещение и описание принтера. Имя, заданное на этой вкладке, отображается в списке принтеров в окне «Printers Configuration».
 - Connection.** Позволяет просматривать и выбирать другие порты. При переключении используемого принтера с порта USB на параллельный порт и наоборот необходимо соответствующим образом изменить порт принтера на этой вкладке.
 - Driver.** Позволяет просматривать и выбирать другие драйверы принтера. Кнопка **Options** используется для задания параметров устройства по умолчанию.
 - Jobs.** Отображение списка заданий печати. Для отмены выбранного задания нажмите кнопку **Cancel job**, а для просмотра предыдущего задания из списка заданий нажмите кнопку **Show completed jobs**.
 - Classes.** Отображение классов, в которые включен данный принтер. Для добавления принтера в какой-либо класс нажмите кнопку **Add to Class**, а для удаления принтера из выбранного класса нажмите кнопку **Remove from Class**.
- 4 Чтобы внесенные изменения вступили в силу, нажмите кнопку **OK**. Окно «Printer Properties» будет закрыто.

Печать документа

Печать из приложений

Многие приложения Linux позволяют печатать с использованием системы CUPS (Common UNIX Printing System). Устройство поддерживает печать из любых таких приложений.

- 1 Выберите в меню **File** текущего приложения команду **Print**.
- 2 Выберите команду **Print** непосредственно с помощью **lpr**.
- 3 В окне «LPR» выберите в списке принтеров название модели используемого устройства и нажмите кнопку **Properties**.

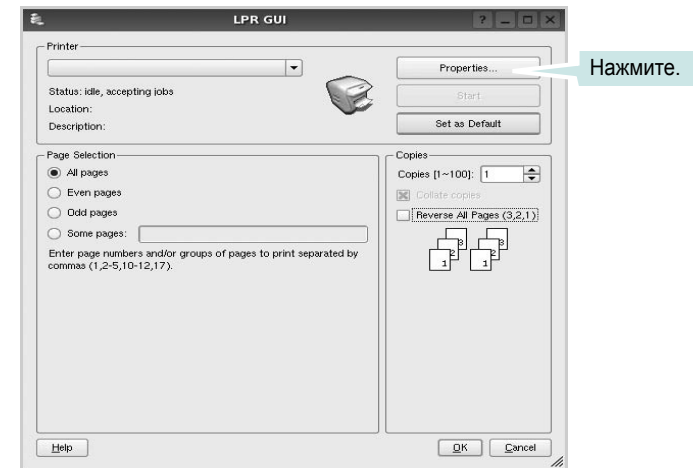

- 4 Укажите требуемые свойства принтера и свойства задания печати.

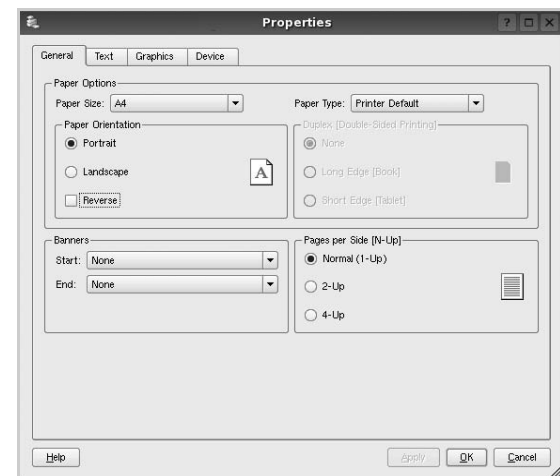

В верхней части этого окна расположены следующие четыре вкладки.

- General.** Служит для изменения размеров и типов бумаги, ориентации документа, включения функции двусторонней печати, добавления заголовков и изменения числа страниц на листе.
- Text.** Служит для задания полей страницы и параметров текста (например, интервалов и колонок).
- Graphics.** Служит для задания параметров изображения, используемых при печати изображений и файлов (например, параметров передачи цвета, а также размеров и расположения изображения).
- Device.** Служит для указания разрешений печати, источника бумаги и выходного лотка.

- 5 Чтобы внесенные изменения вступили в силу, нажмите кнопку **Apply**. Окно «Properties» будет закрыто.
- 6 Нажмите кнопку **OK** в окне «LPR», чтобы начать печать.
- 7 Появится окно «Printing», служащее для контроля за состоянием задания печати.

Если нужно отменить текущее задание, нажмите кнопку **Cancel**.

Печать файлов

Устройство Samsung позволяет печатать файлы различных типов стандартным для системы CUPS способом — непосредственно из командной строки. Для этого используется средство `lpr` — служебная программа CUPS. Однако пакет драйверов заменяет стандартное средство `lpr` более удобной программой LPR GUI.

Чтобы напечатать файл документа, выполните следующие действия.

- 1 В командной строке оболочки Linux введите `lpr <имя_файла>` и нажмите клавишу **Ввод**. Появится окно «LPR».

Если ввести команду `lpr` без параметров и нажать клавишу **Ввод**, сначала появится окно выбора файлов для печати. Выберите файлы, которые нужно напечатать, и нажмите кнопку **Open**.

- 2 В окне «LPR» выберите нужный принтер в списке и задайте требуемые свойства принтера и задания печати.

Информацию об окне свойств см. на стр. 35.

- 3 Чтобы начать печать, нажмите кнопку **OK**.

Сканирование документа

Для сканирования документов можно использовать окно «Unified Driver Configurator».

- 1 Дважды щелкните значок «Unified Driver Configurator» на рабочем столе.
- 2 Нажмите кнопку , чтобы перейти в окно «Scanners Configuration».
- 3 Выберите сканер в списке.

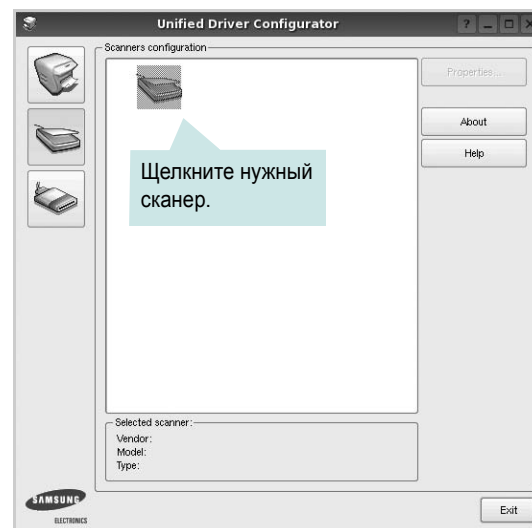

Если имеется только одно многофункциональное устройство и оно уже подключено к компьютеру и включено, сканер отображается в списке и выбирается автоматически.

Любой из подключенных к компьютеру сканеров можно выбрать в любой момент. Например, если на одном сканере уже идет процесс сканирования, можно выбрать другой сканер, задать параметры устройства и запустить сканирование изображения одновременно с первым сканером.

- 4 Нажмите кнопку **Properties**.
- 5 Положите сканируемый документ на стекло экспонирования сканируемой стороной вниз или загрузите его в автоподатчик сканируемой стороной вверх.
- 6 Нажмите кнопку **Preview** в окне «Scanner Properties».

Документ сканируется, и полученное изображение появляется в области предварительного просмотра.

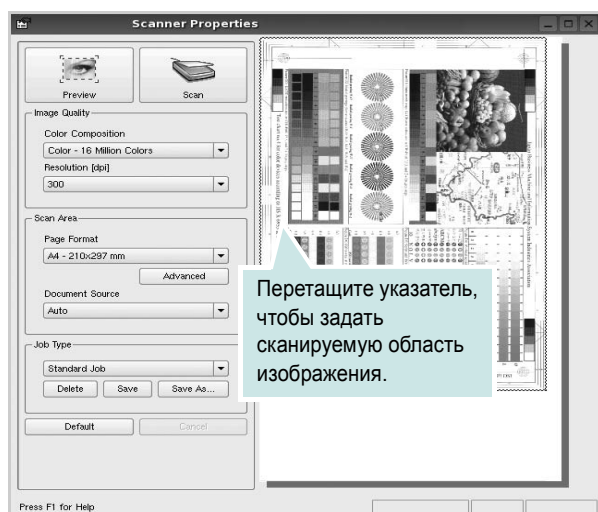

- 7 Измените параметры сканирования в разделах «Image Quality» и «Scan Area».

- Image Quality.** Позволяет выбрать для изображения цветовую палитру и разрешение сканирования.

- Scan Area.** Позволяет выбрать размер страницы. Кнопка **Advanced** служит для задания размера страницы вручную.

Для выбора одного из готовых наборов параметров сканирования воспользуйтесь раскрывающимся списком «Job Type». Информацию о предварительно определенных параметрах типа задания см. на стр. 37.

Для восстановления значений параметров сканирования по умолчанию нажмите кнопку **Default**.

- 8 После завершения всех действий нажмите кнопку **Scan**, чтобы начать сканирование.

В нижнем левом углу окна появится строка состояния с данными о ходе сканирования. Для отмены сканирования нажмите кнопку **Cancel**.

- 9 Отсканированное изображение появляется на новой вкладке «Image Manager».



Чтобы отредактировать отсканированное изображение, воспользуйтесь панелью инструментов. Дополнительные сведения о редактировании изображений см. на стр. 37.

- 10 По завершении работы нажмите кнопку **Save** на панели инструментов.
- 11 Для сохранения изображения выберите каталог для файлов и введите имя файла.
- 12 Нажмите кнопку **Save**.

Добавление параметров типа задания

Набор параметров сканирования можно сохранить для последующего использования.

Чтобы сохранить новый набор параметров типа задания, выполните следующие действия.

- 1 Установите требуемые параметры в окне «Scanner Properties».
- 2 Нажмите кнопку **Save As**.
- 3 Введите имя набора параметров.
- 4 Нажмите кнопку **OK**.

Набор параметров добавляется в раскрывающийся список «Saved Settings».

Чтобы сохранить набор параметров типа задания для дальнейшего использования, выполните следующие действия.

- 1 Выберите нужный набор параметров в раскрывающемся списке «Job Type».
- 2 При следующем открытии окна «Scanner Properties» для задания сканирования будут автоматически выбраны только что сохраненные параметры.

Чтобы удалить набор параметров типа задания, выполните следующие действия.

- 1 Выберите удаляемый набор параметров в раскрывающемся списке «Job Type».
- 2 Нажмите кнопку **Delete**.







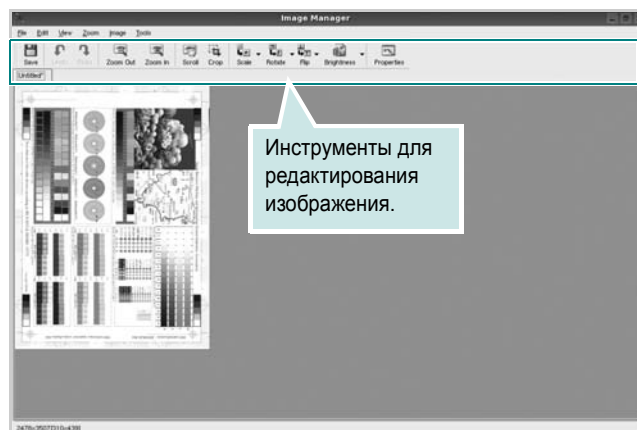





Параметр будет удален из списка

Использование средства «Image Manager»

Приложение «Image Manager» содержит команды меню и инструменты для редактирования отсканированного изображения.



Для редактирования изображения предназначены следующие средства.

Инструмент	Функция
 Save	Сохранение изображения.
 Undo	Отмена последнего действия.
 Redo	Восстановление отмененного действия.
 Scroll	Прокрутка изображения.
 Crop	Обрезка выбранной области изображения.
 Zoom Out	Уменьшение изображения.
 Zoom In	Увеличение изображения.
 Scale	Масштабирование изображения. Размер можно ввести вручную или выбрать пропорциональное изменение масштаба, масштабирование по вертикали или по горизонтали.
 Rotate	Поворот изображения. Угол поворота в градусах выбирается из раскрывающегося списка.
 Flip	Зеркальное отражение изображения относительно вертикальной или горизонтальной оси.
 Effect	Изменение яркости и контрастность изображения, инверсия.
 Properties	Вывод свойств изображения.

Дополнительные сведения о приложении «Image Manager» см. в справке.

8

Использование принтера с компьютером Macintosh

Данный принтер можно использовать с компьютерами Macintosh, имеющими встроенный порт USB или плату сетевого интерфейса 10/100 Base-TX. Для печати документов из ОС Macintosh можно использовать драйвер CUPS. Для этого установите файл PPD.

ПРИМЕЧАНИЕ. *Некоторые принтеры не поддерживают сетевой интерфейс. Чтобы выяснить, поддерживает ли принтер сетевой интерфейс, см. раздел «Технические характеристики принтера» в руководстве пользователя принтера.*

Данная глава содержит следующие разделы.

- Установка программного обеспечения для ОС Macintosh
- Настройка принтера
- Печать
- Сканирование

Установка программного обеспечения для ОС Macintosh

На компакт-диске, входящем в комплект поставки принтера, находится PPD-файл, позволяющий использовать драйвер CUPS или Apple LaserWriter (*только для принтеров, поддерживающих драйвер PostScript*) для печати на компьютерах с ОС Macintosh.

Также предусмотрен драйвер Twain для сканирования на компьютере Macintosh.

Установка драйвера принтера

- 1 Подключите принтер к компьютеру. Включите компьютер и принтер.
- 2 Вставьте компакт-диск, входящий в комплект поставки, в дисковод для компакт-дисков.
- 3 Дважды щелкните на **иконке компакт-диска**, появившейся на рабочем столе Macintosh.
- 4 Дважды щелкните значок папки **MAC_Installer**.
- 5 Дважды щелкните на папке **MAC_Printer**.
- 6 Дважды щелкните значок **Samsung SPLC Installer**.
- 7 Введите пароль и нажмите кнопку **OK**.
- 8 Открывается окно Мастера установки Samsung SPL. Щелкните **Continue** и затем щелкните **Continue**.
- 9 Выберите **Easy Install** и щелкните **Install**.
- 10 По завершении установки нажмите кнопку **Quit**.

Удаление драйвера принтера

Удаление программы требуется при обновлении программного обеспечения или в случае сбоя при установке.

- 1 Вставьте компакт-диск, входящий в комплект поставки, в дисковод для компакт-дисков.
- 2 Дважды щелкните на **иконке компакт-диска**, появившейся на рабочем столе Macintosh.
- 3 Дважды щелкните значок папки **MAC_Installer**.
- 4 Дважды щелкните на папке **MAC_Printer**.
- 5 Дважды щелкните значок **Samsung SPLC Installer**.
- 6 Введите пароль и нажмите кнопку **OK**.
- 7 Открывается окно Мастера установки Samsung SPL. Щелкните **Continue** и затем щелкните **Continue**.
- 8 Выберите **Uninstall** и затем щелкните **Uninstall**.
- 9 По завершении удаления нажмите кнопку **Quit**.

Установка драйвера сканера

- 1 Убедитесь, что принтер подключен к компьютеру. Включите компьютер и принтер.
- 2 Вставьте компакт диск, поставляемый вместе с принтером в привод для компакт-дисков.
- 3 Дважды щелкните на иконке **компакт-диска, появившейся** на рабочем столе Macintosh.
- 4 Дважды щелкните на папке **MAC_Installer**.
- 5 Дважды щелкните на папке **MAC_Twain**.
- 6 Дважды щелкните на иконке **Samsung ScanThru Installer**.
- 7 Введите пароль и щелкните **OK**.
- 8 Щелкните **Continue**.
- 9 Щелкните **Install**.
- 10 Щелкните **Continue**.
- 11 По завершении установки нажмите кнопку **Quit**.

Удаление драйвера сканера

- 1 Вставьте компакт диск, поставляемый вместе с принтером в привод для компакт-дисков.
- 2 Дважды щелкните на иконке **компакт-диска, появившейся** на рабочем столе Macintosh.
- 3 Дважды щелкните на папке **MAC_Installer**.
- 4 Дважды щелкните на папке **MAC_Twain**.
- 5 Дважды щелкните на иконке **Samsung ScanThru Installer**.
- 6 Введите пароль и щелкните **OK**.
- 7 Щелкните **Continue**.
- 8 Выберите в качестве типа установки **Uninstall** и затем щелкните **Uninstall**.
- 9 Щелкните **Continue**.
- 10 По завершении удаления нажмите кнопку **Quit**.

Настройка принтера

Настройка принтера зависит от того, какой кабель используется для подключения принтера к компьютеру — сетевой или кабель USB.

Для компьютера Macintosh с сетевым подключением

ПРИМЕЧАНИЕ. *Некоторые принтеры не поддерживают сетевой интерфейс. До подключения принтера уточните, поддерживает ли устройство сетевой интерфейс. Сведения имеются в разделе «Технические характеристики принтера» руководства пользователя принтера.*

- 1 При установке файлов PPD и фильтра следуйте инструкциям раздела «Установка программного обеспечения для ОС Macintosh» на стр. 39.

- 2 Откройте папку **Applications** → **Utilities** и выберите **Print Setup Utility**.
 - В MAC OS 10.5 откройте папку **Applications**, выберите **System Preferences**, а затем — **Printer & Fax**.
- 3 В **Printer List** выберите **Add**.
 - В MAC OS 10.5 щелкните по значку «+» и на экране выведется всплывающее окно.
- 4 В MAC OS 10.3 откройте вкладку **IP Printing**.
 - В MAC OS 10.4 выберите **IP Printer**.
 - В MAC OS 10.5 выберите **IP**.
- 5 Установите значение **Socket/HP Jet Direct** для параметра **Printer Type**.
ПРИ ПЕЧАТИ МНОГОСТРАНИЧНЫХ ДОКУМЕНТОВ МОЖНО УВЕЛИЧИТЬ ПРОИЗВОДИТЕЛЬНОСТЬ ПЕЧАТИ, ВЫБРАВ ТИП ПРИНТЕРА SOCKET.
- 6 Введите IP-адрес принтера в поле **Printer Address**.
- 7 Укажите имя очереди в поле **Queue Name**. Если не удастся определить имя очереди для сервера печати, сначала воспользуйтесь очередью по умолчанию.
- 8 Выберите **Samsung** в списке **Printer Model** и название модели принтера в списке **Model Name**.
- 9 Нажмите кнопку **Add**.
- 10 IP-адрес принтера отображается в списке **Printer List**. Принтер будет использоваться по умолчанию.

Для компьютера Macintosh с подключением USB

- 1 При установке файлов PPD и фильтра следуйте инструкциям раздела «Установка программного обеспечения для ОС Macintosh» на стр. 39.
- 2 Откройте папку **Applications** → **Utilities** и выберите **Print Setup Utility**.
 - В MAC OS 10.5 откройте папку **Applications**, выберите **System Preferences**, а затем — **Printer & Fax**.
- 3 В **Printer List** выберите **Add**.
 - В MAC OS 10.5 щелкните по значку «+» и на экране выведется всплывающее окно.
- 4 В MAC OS 10.3 откройте вкладку **USB**.
 - В MAC OS 10.4 выберите **Default Browser** и найдите USB-соединение.
 - В MAC OS 10.5 выберите **Default** и найдите USB-соединение.
- 5 Выберите **Samsung** в списке **Printer Model** и название модели принтера в списке **Model Name**.
- 6 Нажмите кнопку **Add**.
Устройство отображается в списке **Printer List** и назначается принтером по умолчанию.

Печать

ПРИМЕЧАНИЯ

- Окно свойств принтера в Macintosh может отличаться от описанного в данном руководстве в зависимости от используемого принтера. Однако наборы свойств в окне у них похожи.
- *Имя принтера содержится на компакт-диске, входящем в комплект поставки.*

Печать документа

При печати документов в Macintosh необходимо устанавливать параметры печати в каждом используемом приложении. Для печати на компьютере Macintosh выполните следующие действия.

- 1 Откройте приложение Macintosh и выберите файл, который необходимо распечатать.
- 2 Откройте меню **File** и щелкните пункт **Page Setup** (**Document Setup** в некоторых приложениях).
- 3 Выберите размер страницы, ориентацию, масштаб и другие параметры, затем нажмите кнопку **OK**.

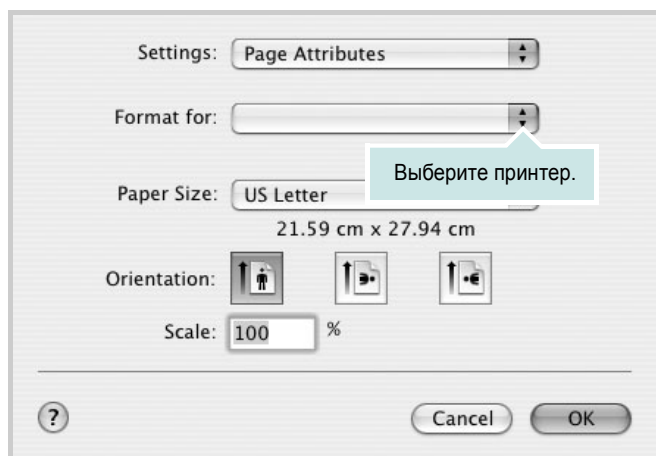

▲ Mac OS 10.3

- 4 Откройте меню **File** и щелкните пункт **Print**.
- 5 Укажите число копий и выберите страницы, которые необходимо напечатать.
- 6 После завершения настройки нажмите кнопку **Print**.

Изменение настроек принтера

При использовании принтера могут применяться дополнительные функции.

В приложении ОС Macintosh выберите пункт **Print** в меню **File**. Имя принтера в окне свойств может отличаться в зависимости от используемого устройства. В остальном наборы свойств принтера в окне похожи.

Настройка макета

Параметры на вкладке **Layout** определяют расположение документа на печатной странице. Допускается печать нескольких страниц на одном листе бумаги.

Для доступа к соответствующим параметрам выберите пункт **Layout** в раскрывающемся списке **Presets**. Для получения дополнительной информации см. ниже раздел «Печать нескольких страниц на одной стороне листа бумаги».

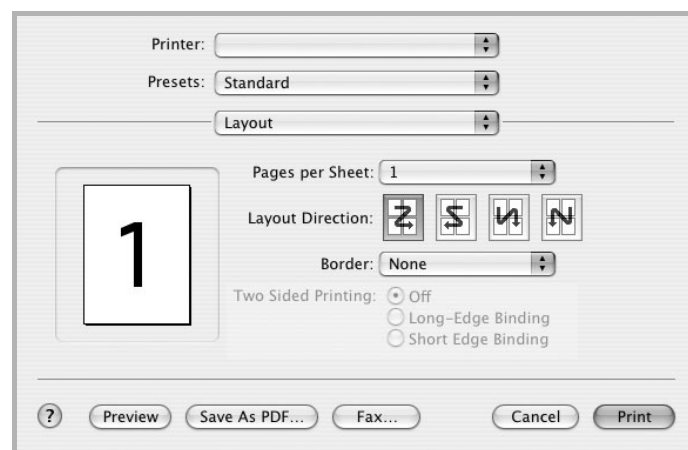

▲ Mac OS 10.3

Настройка параметров принтера

Параметры на вкладке **Printer Features** позволяют выбрать тип бумаги и настроить качество печати.

Для доступа к соответствующим параметрам выберите **Printer Features** в раскрывающемся списке **Presets**.



▲ Mac OS 10.3

Paper Type

Установите параметр **Тип**, чтобы данное значение соответствовало бумаге в лотке, из которого необходимо печатать. Это позволит получить отпечатки наилучшего качества. При загрузке особого материала для печати выберите соответствующее значение.

Resolution(Quality)

Доступные для выбора параметры разрешения могут различаться в зависимости от модели принтера. Выберите разрешение печати. Чем выше разрешение, тем более четкими будут символы и графика. При увеличении разрешения может возрасти время печати.

Color Mode

Можно выбрать параметры передачи цвета. Значение **Color** обычно позволяет добиться наилучшего качества печати цветных изображений. Для печати цветного изображения в оттенках серого выберите значение **Grayscale**.

Печать нескольких страниц на одной стороне листа бумаги

На одной стороне листа бумаги можно напечатать несколько страниц. Эта функция позволяет экономить ресурсы при печати черновиков.

- 1 В приложении ОС Macintosh выберите пункт **Print** в меню **File**.
- 2 Выберите **Layout**.

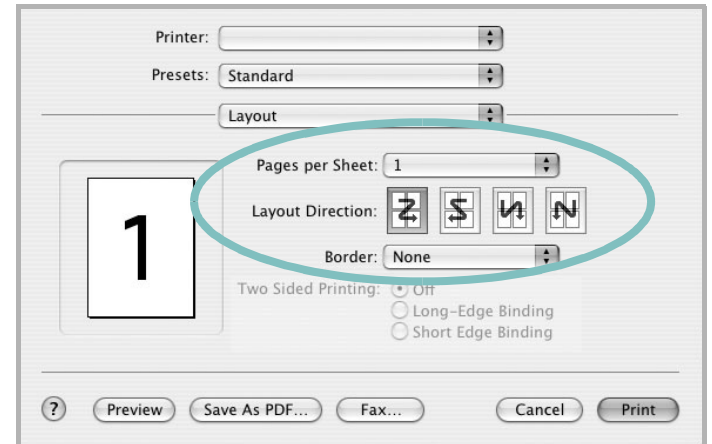

▲ Mac OS 10.3

- 3 В раскрывающемся списке **Pages per Sheet** укажите число страниц, которые требуется напечатать на одном листе бумаги.
- 4 Для параметра **Layout Direction** укажите порядок страниц. Для печати рамки вокруг каждой страницы на листе выберите соответствующее значение в раскрывающемся списке **Border**.
- 5 Нажмите кнопку **Print**. Принтер напечатает заданное число страниц на одной стороне листа бумаги.

Сканирование

Для сканирования необходимо использовать TWAIN-совместимые приложения, например Adobe PhotoDeluxe или Adobe Photoshop. Перед первым использованием сканера в настройках приложения укажите устройство в качестве источника TWAIN.

Процесс сканирования состоит из нескольких этапов.

- Загрузите документы в дуплексный автоподатчик (или автоподатчик) лицевой стороной вверх или поместите документ на стекло экспонирования лицевой стороной вниз.
- Откройте приложение (например, PhotoDeluxe или Photoshop).
- Откройте окно TWAIN и задайте параметры сканирования.
- Отсканируйте документ и сохраните полученное изображение.

ПРИМЕЧАНИЕ. Для выполнения сканирования, следуйте инструкциям программы. Дополнительные сведения см. в руководстве пользователя выбранного приложения.

ПРОГРАММНОЕ ОБЕСПЕЧЕНИЕ

УКАЗАТЕЛЬ

L

Linux
драйвер, установка 31
печать 35
свойства принтера 35
сканирование 36

M

Macintosh
драйвер
удаление программного обеспечения 39
установка 39
настройка принтера 40
печать 41
сканирование 43
монитор состояния, использование 25

T

TWAIN, сканер 29

W

WIA, сканер 29

B

водяной знак
изменение 22
печать 22
создание 22
удаление 22

D

двусторонняя печать 21
документ, печать
Macintosh 41
Windows 13
дополнительные возможности печати,

использование 19
дополнительные свойства, задание 17
драйвер многофункционального устройства, установка
Linux 31
драйвер принтера, установка
Linux 31

I

источник бумаги, выбор 36
Windows 15

H

наложение
печать 23
создание 23
удаление 23
настройка
избранное 18
параметр True-Type 16
плотность 16
разрешение
Macintosh 42
Windows 16
режим изображения 16
экономия тонера 16
настройки избранного, использование 18

O

ориентация, печать 36
Windows 14
отмена
сканер 29

P

параметры графики, задание 16
печать
брошюры 20

в Linux 35
в Windows 13
водяной знак 22
двусторонняя 21
документ 13
масштабирование 21
на Macintosh 41
наложение 23
несколько страниц на одном листе
Macintosh 42
Windows 19
плакат 22
по размеру страницы 21
печать брошюр 20
печать нескольких страниц на одном листе
Macintosh 42
Windows 19
плакат, печать 20
программное обеспечение
переустановка
Windows 11
системные требования
Macintosh 39
удаление
Windows 12
удаление программного обеспечения
Macintosh 39
установка
Macintosh 39
Windows 4
программное обеспечение принтера
удаление
Windows 12
удаление программного обеспечения
Macintosh 39
установка
Macintosh 39
Windows 4

P

размер бумаги, выбор
печать 36
размер бумаги, задание 15
разрешение

- печать 36
- разрешение печати 36
- разрешение принтера, задание
 - Macintosh 42
 - Windows 16

С

- свойства бумаги, задание 15
- свойства макета, задание
 - Macintosh 41
 - Windows 14
- свойства принтера
 - Linux 35
- свойства принтера, задание
 - Macintosh 41
 - Windows 14
- сканирование
 - Linux 36
 - SmarThru 27
 - TWAIN 29
 - драйвер WIA 29
- сканирование на Macintosh 43
- справка, использование 18

Т

- тип бумаги, выбор
 - печать 36
- тип бумаги, задание
 - Macintosh 42

У

- удаление
 - драйвер многофункционального устройства
 - Linux 32
- удаление, программное обеспечение
 - Macintosh 39
 - Windows 12
- установка
 - драйвер принтера
 - Macintosh 39
 - Windows 4
 - программное обеспечение для
 - Linux 31

Э

- экономия тонера, задание 16

www.samsungprinter.com