



**SAMSUNG**

# ЦВЕТНОЙ ТЕЛЕВИЗОР

**CS29M16 CS25M20**

**CS29K10 CS21T20**

**CS29M6 CS21S8**

## Руководство пользователя

Перед началом эксплуатации устройства внимательно прочитайте настоящее руководство и сохраните его для будущего использования.

**ЭКРАННЫЕ МЕНЮ  
ТЕЛЕТЕКСТ**

## Правила техники безопасности

RUS

- ◆ Не подвергайте телевизор воздействию высокой температуры или влажности.
- ◆ Не подвергайте телевизор воздействию прямого солнечного света и других источников тепла.
- ◆ Не допускайте попадания жидкости на корпус телевизора.
- ◆ Не допускайте попадания в корпус телевизора посторонних предметов и не ставьте на него сосуды, содержащие жидкость.
- ◆ Во время грозы отсоединяйте шнур питания телевизора от сетевой розетки и антенный шнур - от антенного входа.
- ◆ Не наступайте на шнур питания и не допускайте его перекручивания.
- ◆ В случае подключения к сетевым розеткам чрезмерной нагрузки существует вероятность возникновения пожара и поражения электрическим током.
- ◆ Для очистки телевизора используйте мягкую и сухую ткань (не используйте летучие вещества).
- ◆ Если телевизор поврежден, не пытайтесь отремонтировать его самостоятельно.
- ◆ Обратитесь к квалифицированным специалистам.
- ◆ Если пульт дистанционного управления (ДУ) не используется в течение длительного времени, извлеките батареи питания пульта ДУ и поместите их в прохладное и сухое место.
- ◆ Не допускайте падения пульта ДУ.

Это устройство не предназначено для использования в производственной среде.

## Внимание

	<b>ВНИМАНИЕ!</b> ВЫСОКОЕ НАПРЯЖЕНИЕ, НЕ ОТКРЫВАТЬ	
<b>ВНИМАНИЕ:</b> во избежание поражения электрическим током не открывайте заднюю крышку устройства. Внутри корпуса отсутствуют компоненты, подлежащие обслуживанию пользователем. Обслуживание должно выполняться только квалифицированными специалистами.		

**ПРЕДУПРЕЖДЕНИЕ:** чтобы предотвратить повреждения, которые могут привести к возгоранию или поражению электрическим током, не допускайте попадания этого устройства под дождь или в условия повышенной влажности.

Изображение молнии в треугольнике является предупреждающим знаком, который указывает на наличие внутри корпуса компонентов, находящихся под высоким напряжением.

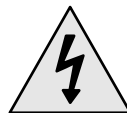

Восклицательным знаком в треугольнике помечена важная информация, относящаяся к данному изделию.



Напряжение питания указано на задней панели телевизора, частота сети 50 или 60 Гц.

# Содержание

<b>◆ ПОДКЛЮЧЕНИЕ И ПОДГОТОВКА ТЕЛЕВИЗОРА К РАБОТЕ</b>	
■ Правила техники безопасности .....	2
■ Внимание.....	2
■ Передняя панель управления (зависит от модели телевизора) .....	5
■ Вид телевизора (зависит от модели телевизора) .....	6
■ Инфракрасный пульт дистанционного управления (все функции, кроме функции телетекста) .....	8
■ Инфракрасный пульт дистанционного управления (Функции телетекста).....	9
■ Установка батарей в пульт ДУ.....	10
■ Подсоединение к антенной или кабельной телевизионной сети .....	10
■ Включение и выключение питания телевизора .....	11
■ Установка телевизора в режим ожидания.....	11
■ Ознакомление с пультом дистанционного управления .....	12
■ Функция Plug & Play (зависит от модели телевизора) .....	13
■ Просмотр демонстрации .....	14
■ Выбор языка .....	14
<b>◆ НАСТРОЙКА КАНАЛОВ</b>	
■ Просмотр демонстрации .....	15
■ Настройка каналов вручную .....	16
■ Пропуск ненужных каналов.....	18
■ Сортировка настроенных каналов .....	19
<b>◆ ЭКСПЛУАТАЦИЯ ТЕЛЕВИЗОРА</b>	
■ Изменение стандарта изображения.....	20
■ Настройка параметров изображения.....	21
■ Выбор размера изображения.....	22
■ Дополнительные параметры настройки изображения .....	23
■ Использование функции регулировки наклона (зависит от модели телевизора)....	24
■ Настройка синего экрана .....	24
■ Изменение стандарта звука .....	25
■ Подстройка звуковых параметров .....	26
■ Дополнительные настройки звука (зависит от модели телевизора) .....	27
■ Настройка мелодия .....	28
■ Выбор режима звука (зависит от модели телевизора).....	29
■ Установка и отображение текущего времени .....	30
■ Установка таймера перехода в режим ожидания .....	31
■ Автоматическое включение и выключение телевизора.....	32
■ Установка нужного уровня громкости .....	33
■ Использование функции LNA (зависит от модели телевизора).....	34
■ Включение замка .....	35
■ Просмотр внешних источников сигнала (зависит от модели телевизора).....	36

## Содержание (продолжение)

◆ <b>ИСПОЛЬЗОВАНИЕ ФУНКЦИИ ТЕЛЕТЕКСТА</b>	
■ Функция телетекста (зависит от модели телевизора) .....	37
■ Отображение информации телетекста (зависит от модели телевизора).....	38
■ Выбор страницы по номеру (зависит от модели телевизора) .....	39
■ Применение функции "FLOF" к выбранной странице (зависит от модели телевизора) ..	40
■ Сохранение страниц телетекста (зависит от модели телевизора) .....	40
◆ <b>ДОПОЛНИТЕЛЬНАЯ ИНФОРМАЦИЯ ПО РАЗЪЕМАМ</b>	
■ Подсоединение к внешним источникам и приемникам сигнала .....	41
■ Подсоединение к входному разъему S-VIDEO (зависит от модели телевизора) .....	41
■ Подсоединение к входным разъемам RCA (зависит от модели телевизора) ....	42
■ Подсоединение к разъему аудиовыхода (зависит от модели телевизора) .	42
■ Подсоединение наушников (зависит от модели телевизора).....	43
■ Просмотр изображений, сигнал которых поступает от внешних источников (зависит от модели телевизора) .....	43
◆ <b>РЕКОМЕНДАЦИИ ПО ЭКСПЛУАТАЦИИ ДИСПЛЕЯ</b>	
■ автоматическое размагничивание для устранения цветных пятен.....	44
■ Устранение неполадок: Прежде чем обращаться к обслуживающему персоналу.....	45
■ Технические спецификации .....	46

### Символы



Нажать



Важная информация



Примечание

## Передняя панель управления (зависит от модели телевизора)

➤ В зависимости от модели вашего телевизора, его фактическая конфигурация может быть другой.

RUS

### Передняя панель телевизора

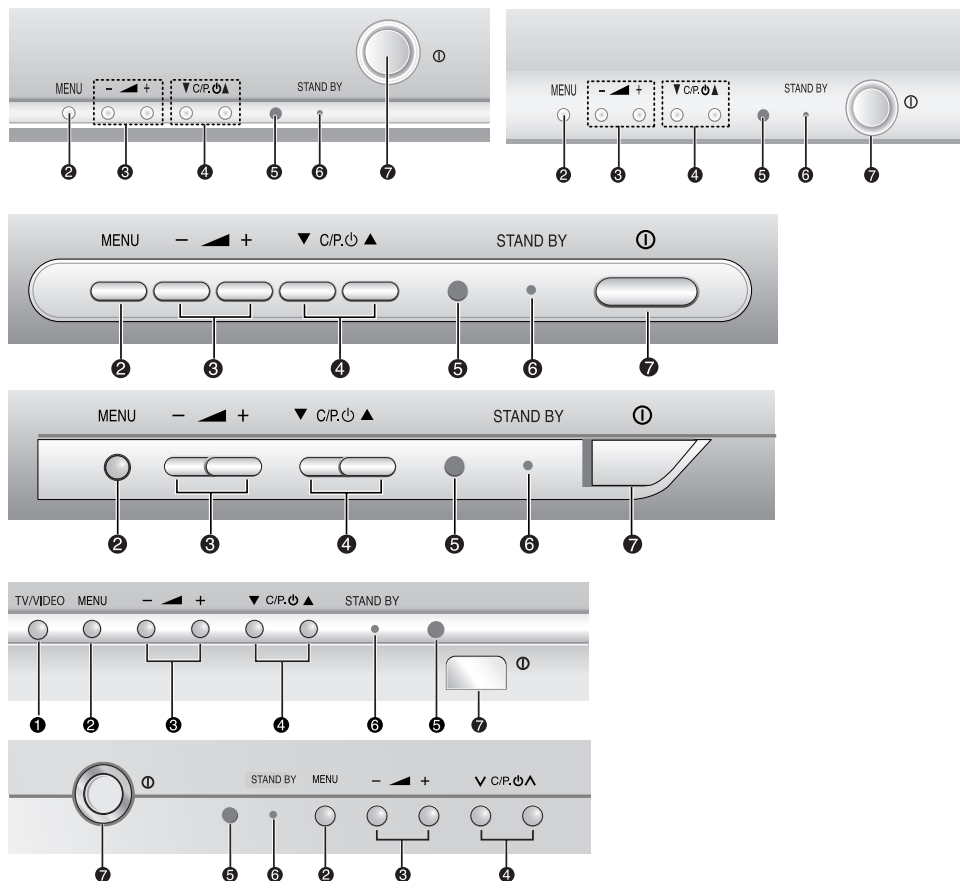

- |                            |                              |
|----------------------------|------------------------------|
| 1) ВЫБОР ИСТОЧНИКА СИГНАЛА | 5) ПРИЕМНИК СИГНАЛОВ С ПДУ   |
| 2) ВЫВОД НА ЭКРАН МЕНЮ     | 6) ИНДИКАТОР ОЖИДАНИЕ/ТАЙМЕР |
| 3) РЕГУЛИРОВКА ГРОМКОСТИ   | 7) ПИТАНИЕ                   |
| 4) ПЕРЕКЛЮЧЕНИЕ КАНАЛОВ    |                              |

#### ➤ Использование кнопок панели

Если пульт управления вышел из строя или был утерян, вы можете использовать панель управления телевизора

- ◆ Для включения телевизора, если он находится в режиме ожидания, для выбора каналов (  $\nabla$  C/P.  $\uparrow$   $\blacktriangle$  или  $\nabla$  C/P.  $\uparrow$   $\blacktriangle$  ).
- ◆ Для доступа к меню телевизора ( MENU ).
- ◆ Для регулировки громкости ( -  $\blacktriangle$  + )
- ◆ Для переключения режимов работы ( TV/VIDEO )

## Вид телевизора (зависит от модели телевизора)

➤ В зависимости от модели вашего телевизора, его фактическая конфигурация может быть другой.

### Боковая панель телевизора    Передняя панель телевизора

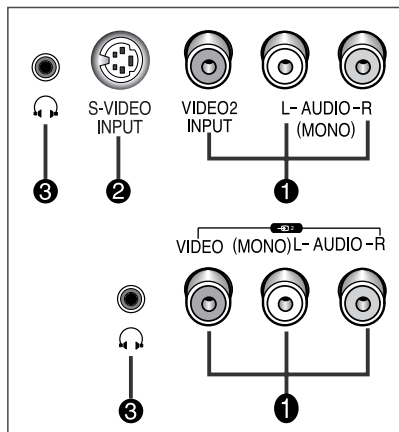
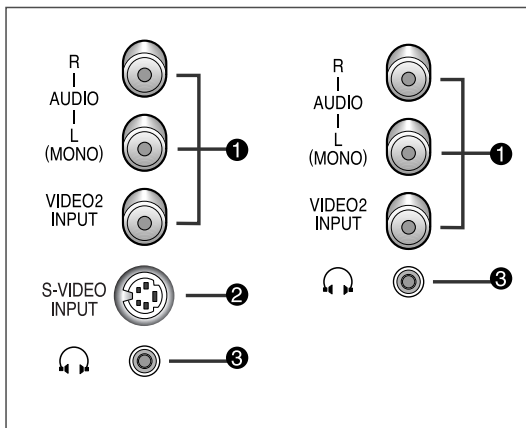

#### 1 Подключение внешних аудио- и видеоустройств (INPUT)

Разъемы RCA (VIDEO/AUDIO - L + R) используются для подключения такой аппаратуры, как видеокамеры, проигрыватели видеодисков и некоторые игровые видеоприставки.

- Если внешнее оборудование подключено к разъемам, расположенным как на передней, так и на боковой панели телевизора, приоритет имеет оборудование, подключенное к разъему AV, расположенному на передней (или Боковая) панели телевизора.
- ◆ Для подключения монофонического оборудования, например, портативных видеокамер, проигрывателей видеодисков и некоторых игровых приставок, необходимо использовать разъем входа "AUDIO-L".

#### 2 Подсоединение к входному разъему S-Video (в зависимости от модели)

- Разъемы S-VIDEO и RCA (AUDIO - L + R) используются для подключения устройств с выводом в формате S-Video, таких как видеокамеры или видеоманитофоны.

#### 3 Подключение наушников (по отдельному заказу)

- Если вы хотите смотреть телевизор, не мешая при этом находящимся в той же комнате людям, подключите к телевизору наушники.
- Продолжительное использование наушников с установкой высокого уровня громкости может привести к нарушению слуха.

👉 Перед тем как приступить к подключению аудио- или видеосистемы к телевизору, выключите питание телевизора и подключаемой системы. Подробные инструкции и соответствующие меры предосторожности приведены в документации, поставляемой в комплекте с аппаратурой.

## Задняя панель телевизора

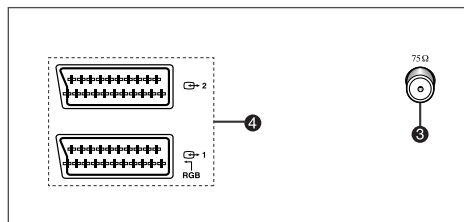
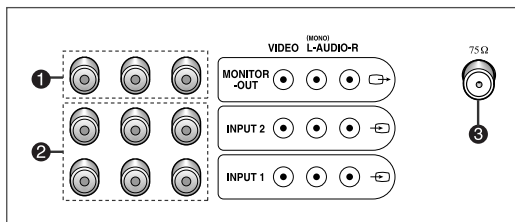

- 1 Подключени**  
Входы для подсоединения внешних устройств.
  - 2 AV 1 (VCR) -VIDEO/AUDIO(L/R)  
AV 2 (VCR) -VIDEO/L-AUDIO-R**  
Входы и входы для подсоединения внешних устройств, таких как видеомаягнитофон, проигрываетель DVD, игроваы приставка или проигрываетели видеодисков.
  - 3 VHF/UHF (75Ω)**  
Предназначен для подсоединения коаксиального кабеля (75 Ω) антенной сети или сети кабельного телевидения.
  - 4 ↔ 1 / ↔ 2 (SCART)**  
Входы и входы для подсоединения внешних устройств, таких как видеомаягнитофон, проигрываетель DVD, игроваы приставка или проигрываетели видеодисков.
- Формат, доступный для входов компонентов: 480i
  - Для подключения монофонического оборудования, например, портативных видеокамер, проигрываетелей видеодисков и некоторых игровых приставок, необходимо использовать разъем входа "AUDIO-L".

# Инфракрасный пульт дистанционного управления (все функции, кроме функции телетекста)

RUS

➤ В зависимости от модели вашего телевизора, его фактическая конфигурация может быть другой.

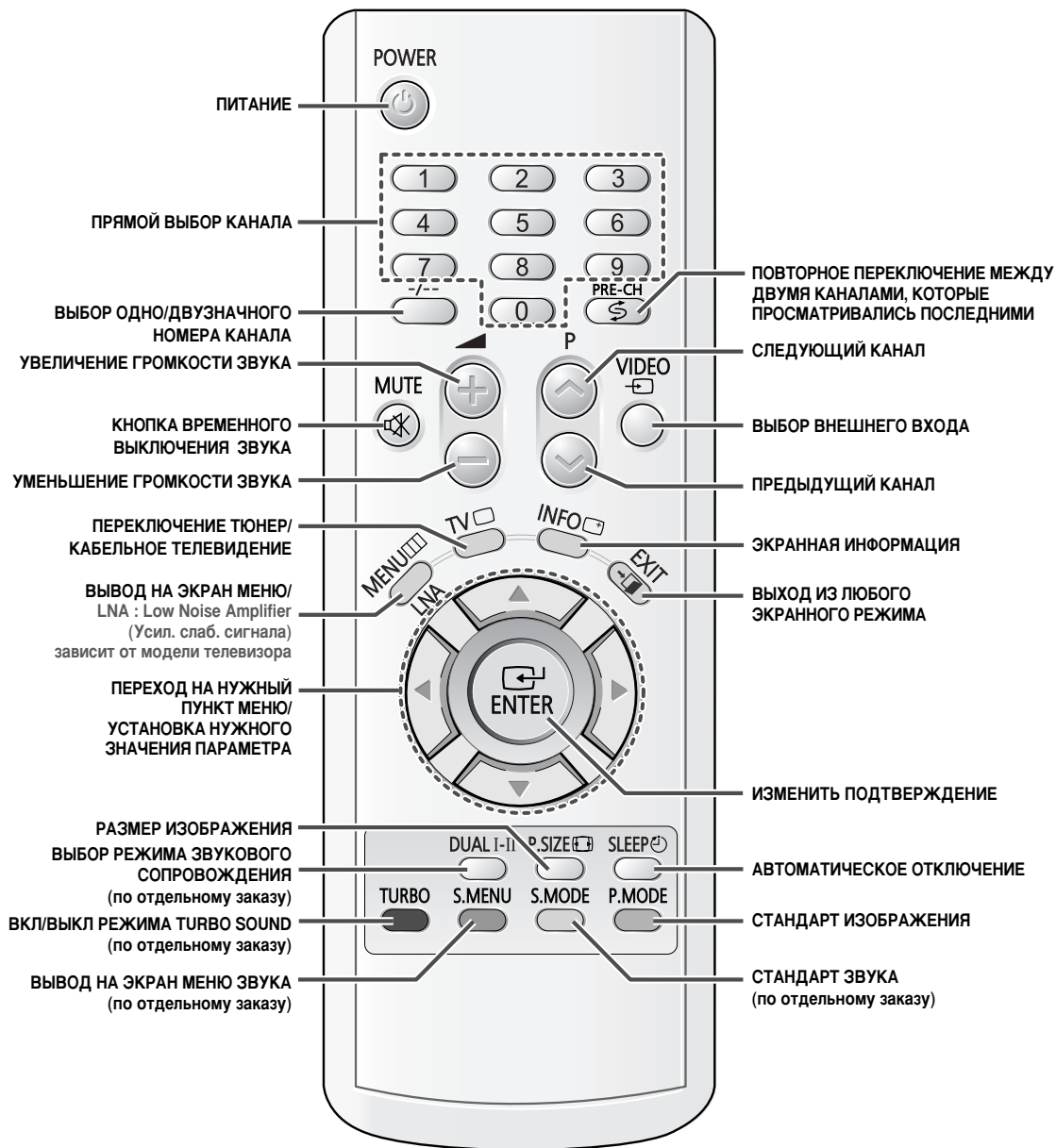

➤ На работу пульта дистанционного управления (ПДУ) может оказывать отрицательное влияние свет от яркого источника искусственного света, расположенного вблизи телевизора.

# Инфракрасный пульт дистанционного управления (Функции телетекста)

RUS

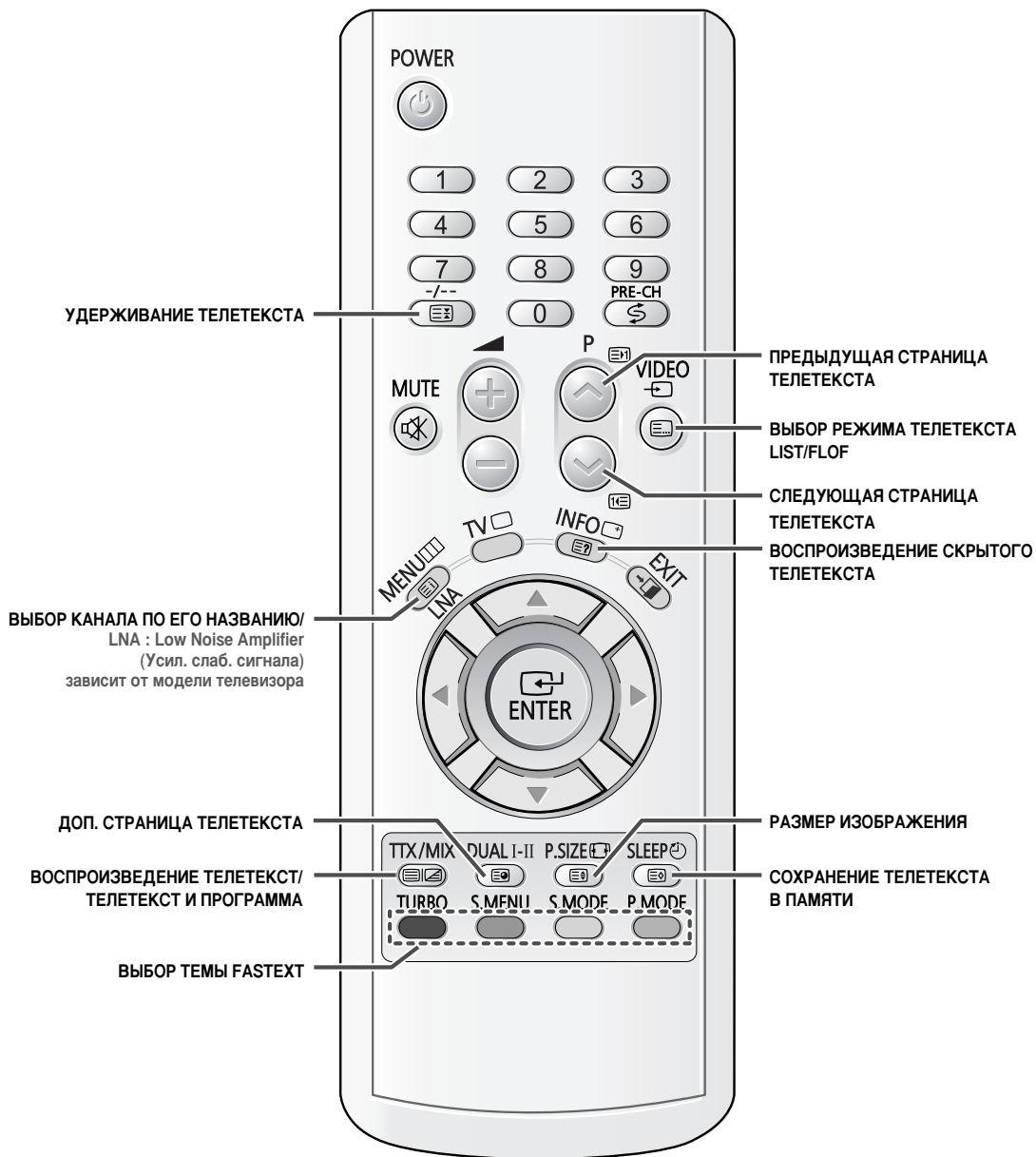

## Установка батарей в пульт ДУ

RUS

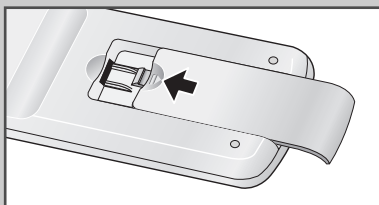
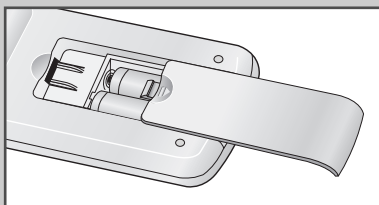
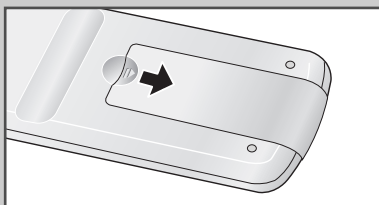

**Необходимо вставить или заменить батареи пульта ДУ в следующих случаях:**

- ◆ При покупке телевизора
- ◆ Если пульт ДУ не работает надлежащим образом

- 1 Снимите крышку, которая находится на задней панели пульта ДУ, нажав на нее в месте, обозначенном соответствующим символом (⇩), и передвинув ее в указанном направлении.
- 2 Вставьте две батареи R03, UM4, "AAA" 1.5V (или аналогичные) с учетом полярности:
  - ◆ Полюс "-" батареи соответствует контакту "-" пульта ДУ
  - ◆ Полюс "+" батареи соответствует контакту "+" пульта ДУ
- 3 Установите крышку на место, вставив ее в соответствующие пазы в корпусе пульта ДУ и вдвинув до упора.

## Подсоединение к антенной или кабельной телевизионной сети

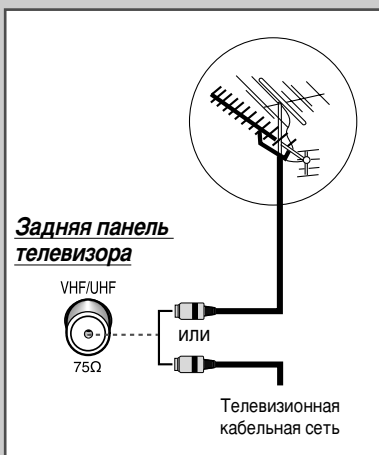

**Задняя панель телевизора**

VHF/UHF



75Ω



Телевизионная кабельная сеть

**Для просмотра телевизионных каналов необходимо, чтобы сигнал поступал по одному из следующих источников:**

- ◆ Внешняя антенна
- ◆ Телевизионная кабельная сеть
- ◆ Спутниковая сеть



- 1 В первых трех случаях подсоедините входной кабель антенны или сети к разъему для 75Ω коаксиального кабеля на задней панели телевизора.
- 2 В случае, если используется комнатная антенна, при настройке телевизора ее нужно будет включить, чтобы получить четкое изображение без помех.  
Дополнительную информацию можно найти в разделах:
  - ◆ "Автоматическая настройка каналов" на стр. 15
  - ◆ "Настройка каналов вручную" на стр. 16

P 4



Mono

### ➤ Мощность сигнала ( ) дисплея

Символ "  " (Мощность сигнала) отображается при нажатии кнопки "INFO" (  ). Символ обозначает мощность сигнала того телевизионного канала, который вы смотрите в данный момент. Чем длиннее полоса индикатора сигнала, тем лучше восприимчивость телевизора к сигналу данного канала

## Включение и выключение питания телевизора

RUS

*Шнур питания подсоединен к соответствующему гнезду на задней панели телевизора.*

- 1 Вставьте шнур питания в соответствующую розетку.
  - Это устройство предназначено для работы при напряжении электропитания 220 В, которое является стандартным в России. Кроме того, изделие функционирует нормально при изменении напряжения до 300 В, вызванном внешними причинами.
- 2 На передней панели телевизора нажмите кнопку "⏻" (Включить/выключить).  
Результат: На передней панели телевизора загорится индикатор режима ожидания.
- 3 Включите телевизор нажатием кнопки **POWER** (⏻) на пульте дистанционного управления.  
Результат: Программа, которая просматривалась в прошлый раз последней, будет выбрана автоматически.
  - Если на данный момент сохраненных каналов еще нет, то на экране не появится четкое изображение. Обратитесь к разделам "**Автоматическая настройка каналов**" на стр. 15 или "**Настройка каналов вручную**" на стр. 16.
- 4 Чтобы выключить питание телевизора, нажмите кнопку "⏻" (Включить/выключить) еще раз.

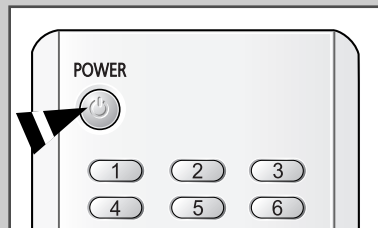

## Установка телевизора в режим ожидания

*Телевизор можно установить в режим ожидания, чтобы уменьшить:*

- ◆ Потребление электроэнергии
- ◆ Износ электронно-лучевой трубки

*Режим ожидания может быть полезен, если необходимо временно прервать просмотр (например, на время обеда).*

- 1 Нажмите кнопку **POWER** (⏻) на пульте ДУ.  
Результат: Экран отключится, а на передней панели телевизора красным светом загорится индикатор режима ожидания.
- 2 Чтобы снова включить телевизор, нажмите кнопку **POWER** (⏻) еще раз.
  - Кроме того, вы можете включить ПД нажатием кнопки **P** или **⏻**.

- 👉 Не оставляйте свой телевизор в режиме ожидания надолго (например, когда вы уезжаете в отпуск). Выключите телевизор, нажав на его передней панели кнопку "⏻" (Включить/выключить). Для большей безопасности отключить телевизор от розетки питания и антенны.



# Ознакомление с пультом дистанционного управления

RUS

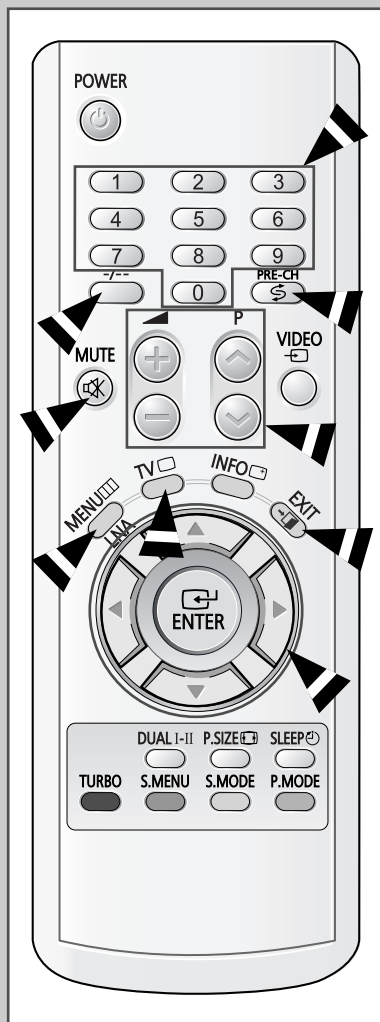

Пульт дистанционного управления используется для:

- ◆ Выбора каналов и настройки громкости
- ◆ Вызов системы экранных меню

В приведенной ниже таблице указаны наиболее часто используемые кнопки и их функции.

Кнопка	Функция при просмотре	Функция при работе с меню
	Используется для выбора следующего сохраненного канала.	—
	Используется для выбора предыдущего сохраненного канала.	—
	Используются для выбора соответствующих каналов.	
	Используется для выбора каналов с номерами, начиная от десяти. Нажмите эту кнопку, после чего отобразится символ “-” или “--”. Введите однозначный или двузначный номер канала.	
<b>PRE-CH</b>	Нажмите кнопку <b>PRE-CH</b> . Телевизор переключится на канал, который просматривался последним. Для быстрого переключения между двумя каналами, которые находятся не рядом, настройтесь на один канал, а затем выберите другой канал с помощью цифровой кнопки. Затем для быстрого переключения между ними используйте кнопку <b>PRE-CH</b> .	
	Используется для увеличения громкости звука.	—
	Используется для уменьшения громкости звука.	—
<b>MUTE</b> 	Используется для временного выключения звука. ➤ Чтобы снова включить звук, нажмите эту кнопку еще раз или нажмите одну из кнопок:  или .	
<b>MENU</b> 	Используется для вызова системы экранных меню.	Используется для возвращения в предыдущее меню или обычный режим просмотра.
	—	Используется для: <ul style="list-style-type: none"> <li>◆ Отображения подменю, содержащих дополнительные пункты для текущего пункта меню.</li> <li>◆ Увеличения/уменьшения значения параметра, выбранного в меню.</li> </ul>
	—	Используется для подтверждения выбора.
<b>EXIT</b> 	—	Используется для выхода из системы экранных меню и возвращения в обычный режим просмотра.
<b>TV</b> 	◆ Используется для возвращения к телевизионному режиму из режима внешнего источника сигнала.	—

## Функция Plug & Play (зависит от модели телевизора)

При первом включении телевизора, автоматически, одна за другой, будут выведены три основные настройки для пользователя: установка языка, канала и текущего времени.

- 1 Если телевизор находится в режиме ожидания, нажмите кнопку **POWER** (☉) на пульте ДУ.

**Результат:** На экране отобразится сообщение **Plug & Play**.  
Это сообщение помигает некоторое время, а затем автоматически отобразится меню **Язык (Language)**.

- 2 Нажимая клавишу **▼** или **▲**, выберите необходимый язык. Чтобы ввести этот язык, нажмите кнопку **ENTER** (↵).

**Результат:** Отобразится сообщение **Проверить вход антенны (Check antenna input)**.

➤ Если Язык в меню **Язык (Language)** не выбран, это меню исчезнет примерно через 30 секунд.

- 3 Убедитесь, что антенна подсоединена к телевизору. Нажмите кнопку **ENTER** (↵).

**Результат:** Отобразится меню **Авто настр. (Auto store)** с выбранным пунктом **Зона (Area)**.

- 4 Нажмите кнопку **ENTER** (↵) еще раз. Выберите свою зону, нажав кнопки **▼** или **▲**, а затем кнопку **ENTER** (↵).  
Чтобы произвести поиск каналов, нажимая кнопку **▼** или **▲** выберите **Поиск (Search)**, а затем нажмите кнопку **ENTER** (↵). Снова нажмите кнопку **ENTER** (↵), чтобы начать поиск каналов.  
Чтобы остановить поиск, нажмите кнопку **MENU** (☰).

**Результат:** Отобразится меню **Время (Time)** с выбранным пунктом **Часы (Clock)**.

➤ “Автоматическая настройка каналов” на стр. 15

- 5 Нажмите кнопку **◀** или **▶**, чтобы изменить час или минуту. Нажимая кнопку **▼** или **▲**, установите час или минуту.

➤ Обратитесь к разделу “Установка и отображение текущего времени” на стр. 30.

- 6 После выполнения этой операции нажмите кнопку **MENU** (☰).

**Результат:** Отобразится сообщение **Приятного просмотра (Enjoy your watching)**, а затем настроенный канал будет активизирован.

- 7 Если вы хотите сбросить настройки этой функции:

- 1 Нажмите кнопку **MENU** (☰).

- 2 Чтобы выбрать пункт **Чстановка (Setup)**, нажмите кнопку **▼** или **▲**, а затем нажмите кнопку **ENTER** (↵).

**Результат:** Будет выбран пункт **Plug & Play**.

- 3 Нажмите кнопку **ENTER** (↵) еще раз.

**Результат:** На экране появляется сообщение **Plug & Play**.

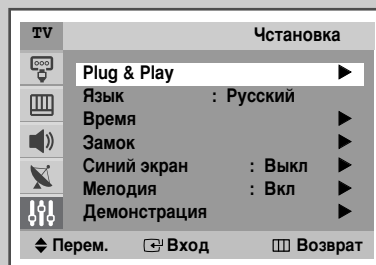
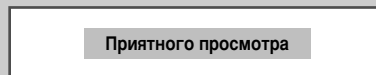
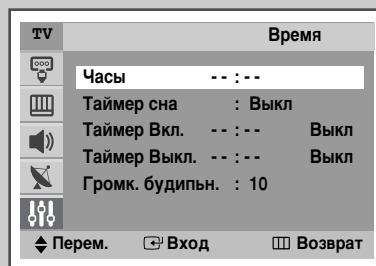
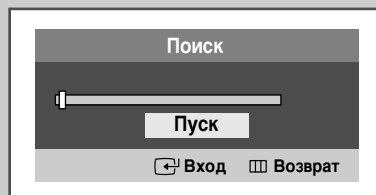
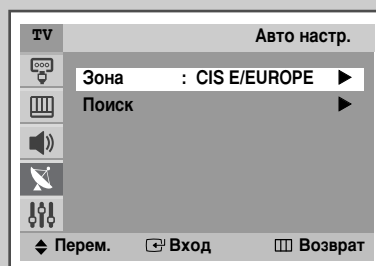
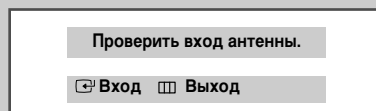
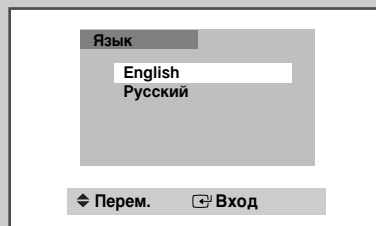



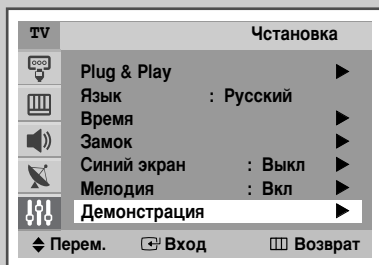

## Просмотр демонстрации

RUS





*Чтобы поближе познакомиться с различными меню телевизора, можно просмотреть встроенную демонстрацию.*

- 1 Нажмите кнопку **MENU**()  
Результат: Отобразится главное меню.
- 2 Нажмите кнопку **▼** или **▲**, чтобы выбрать меню **Чстановка (Setup)**.  
Результат: Отобразятся варианты, доступные в группе **Чстановка (Setup)**.
- 3 Нажмите кнопку **ENTER**()
- 4 Нажмите кнопку **▼** или **▲**, чтобы выбрать меню **Демонстрация (Demonstration)**.
- 5 Нажмите кнопку **ENTER**()  
Результат: Все пункты меню будут показаны по очереди.  
➤ Если потребуется прервать демонстрацию, нажмите на пульте ДУ кнопку **EXIT**()

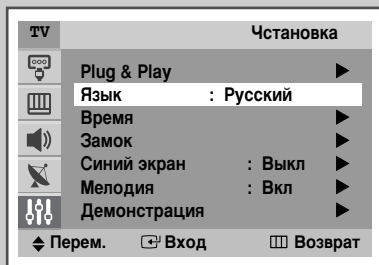
## Выбор языка











*Когда вы в первый раз включаете телевизор, необходимо выбрать язык, который будет использоваться при отображении названий меню, пунктов меню и другой информации.*

- 1 Нажмите кнопку **MENU**()  
Результат: Отобразится главное меню.
- 2 Чтобы выбрать пункт **Чстановка (Setup)**, нажмите кнопку **▼** или **▲**.  
Результат: Отобразятся варианты, доступные в группе **Чстановка (Setup)**.
- 3 Нажмите кнопку **ENTER**()
- 4 Нажмите кнопку **▼** или **▲**, чтобы выбрать меню **Язык (Language)**.
- 5 Выберите необходимый язык, нажимая кнопку **ENTER**()

# Просмотр демонстрации

RUS

*Можно произвести сканирование доступных частотных диапазонов (диапазоны частот зависят от страны, в которой вы находитесь). Автоматически распределенные номера программ могут не отвечать фактическим или желаемым номерам программ. Тем не менее, можно отсортировать номера вручную и удалить нежелательные каналы.*

- 1 Нажмите кнопку **MENU**()  
Результат: Отобразится главное меню.
- 2 Нажмите кнопку **▼** или **▲**, чтобы выбрать меню **Канал (Channel)**.  
Результат: Отобразятся пункты меню, доступные в группе **Канал (Channel)**.
- 3 Нажмите кнопку **ENTER**()  
Результат: Будет выбран пункт **Авто настр. (Auto store)**.
- 4 Нажмите кнопку **ENTER**() еще раз.  
Результат: Отобразятся пункты меню **Авто настр. (Auto store)** с выбранным пунктом **Зона (Area)**.
- 5 Нажмите кнопку **ENTER**() еще раз.
- 6 Нажимая кнопку **▼** или **▲**, выберите свою зону.  
Нажмите кнопку **ENTER**()  
Зоны отображаются в следующем порядке:  
**CIS E/EUROPE – CHINA – HONGKONG U/K – AUSTRALIA – NZ/INDONESIA – SOUTH AFRICA – AMERICA – ASIA W/EUROPE.**
- 7 Нажмите кнопку **▼** или **▲**, чтобы выбрать меню **Поиск (Search)**.  
Нажмите кнопку **ENTER**()
- 8 Чтобы начать поиск, нажмите кнопку **ENTER**()  
Результат: На экран будет выведена горизонтальная полоса, и настройка каналов будет производиться в том же порядке, в котором они находятся на диапазоне частот.  
Поиск завершится автоматически.  
➤ Чтобы прекратить поиск до его завершения, нажмите кнопку **MENU**()
- 9 После завершения поиска и сортировки отобразится меню **Сорт. (Sort)**.
  - ◆ Чтобы отсортировать настроенные каналы в необходимом порядке, перейдите к пункту 6 последовательности действий “Сортировка настроенных каналов” на странице 19.
  - ◆ Чтобы завершить выполнение функции настройки каналов, не осуществляя сортировку каналов, нажимайте кнопку **MENU**() до тех пор, пока меню не исчезнет.
- 10 После завершения сортировки каналов можно:
  - ◆ отсортировать их в желаемом порядке (см. страницу 19);
  - ◆ удалить канал (см. страницу 18);
  - ◆ включить функцию цифрового подавления шума (см. страницу 23).

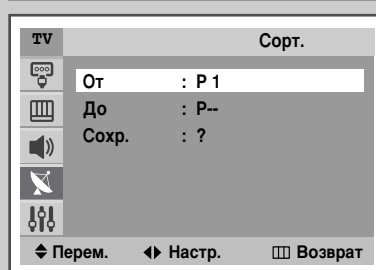
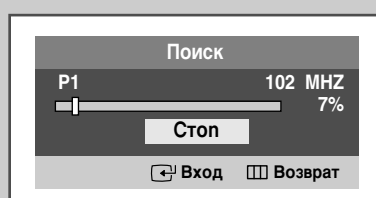
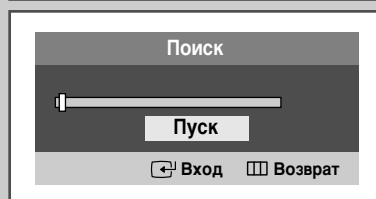
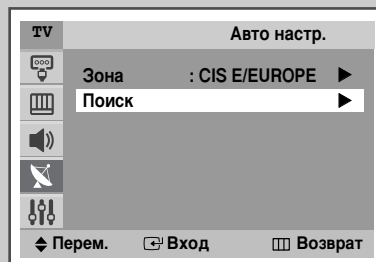
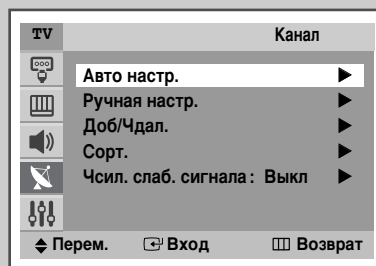

# Настройка каналов вручную

RUS

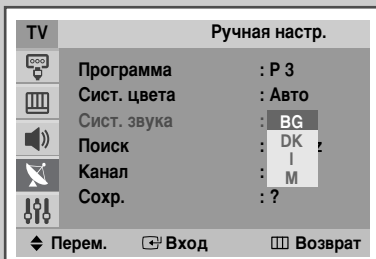
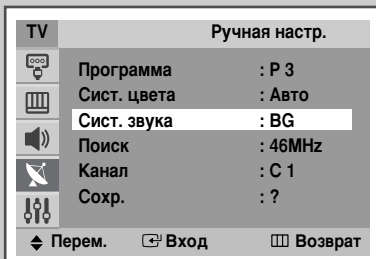
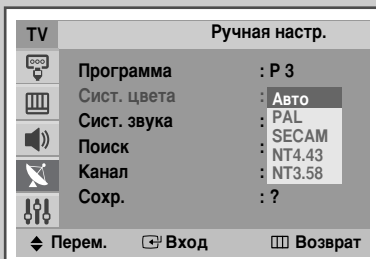
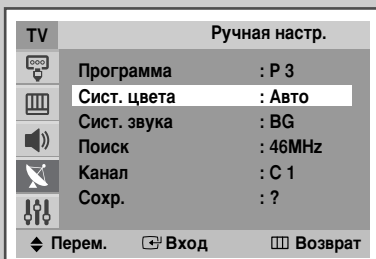
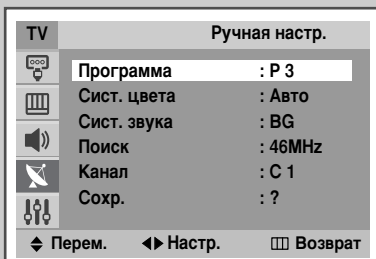
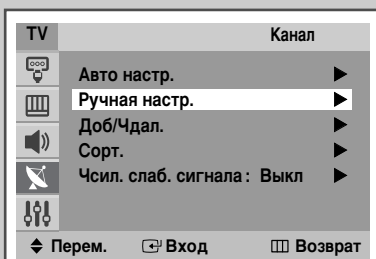

Можно настраивать до 100 телевизионных каналов, включая передающиеся по кабельным сетям.

При настройке каналов вручную можно выбирать:

- ◆ Сохранять или нет все найденные каналы
- ◆ Номер программы для каждого настроенного канала, которому вы хотите дать название

1 Нажмите кнопку **MENU**()

Результат: Отобразится главное меню.

2 Нажмите кнопку **▼** или **▲**, чтобы выбрать меню **Канал (Channel)**.

Результат: Отобразятся пункты меню, доступные в группе **Канал (Channel)**.

3 Нажмите кнопку **ENTER**()

4 Нажмите кнопку **▼** или **▲**, чтобы выбрать меню **Ручная настр. (Manual store)**.

5 Нажмите кнопку **ENTER**()

6 Чтобы назначить каналу номер программы, нажмите кнопку **◀** или **▶**.

7 Нажмите кнопку **▼** или **▲**, чтобы выбрать меню **Сист. цвета (Color System)**.

8 Нажмите кнопку **ENTER**()

9 Нажимая кнопку **▼** или **▲**, выберите необходимый стандарт теле вещания.

Результат: Стандарты системы цвета отображаются в следующем порядке:  
**Авто – PAL – SECAM – NT4.43 – NT3.58.**

10 Нажмите кнопку **ENTER**()

11 Нажмите кнопку **▼** или **▲**, чтобы выбрать меню **Сист. звука (Sound System)**.

12 Нажмите кнопку **ENTER**()

13 Нажимая кнопку **▼** или **▲**, выберите необходимый стандарт звука.

Результат: Стандарты системы звука отображаются в следующем порядке:  
**BG – DK – I – M.**

14 Нажмите кнопку **ENTER**()

- 15** Если вы не знаете номеров каналов, то при помощи кнопок ▼ или ▲ выберите **Поиск (Search)**. Чтобы начать поиск, нажмите кнопку ◀ или ▶.

Результат: Тюнер будет производить сканирование диапазона частот, пока первый канал или выбранный вами канал не отобразится на экране.

- 16** Если вам известен номер канала, который необходимо настроить, следуйте указаниям, приведенным в нижеследующих пунктах.
- ◆ Нажмите кнопку ▼ или ▲, чтобы выбрать меню **Канал (Channel)**.
  - ◆ Нажмите кнопку ▶.
  - ◆ Нажмите кнопку ▼ или ▲, чтобы выбрать **C** (Канал с антенны) или **S** (Кабельный канал).
  - ◆ Нажмите кнопку ▶.
  - ◆ Чтобы выбрать необходимый номер, нажмите кнопку ▼ или ▲.
    - Номер канала можно также выбрать непосредственно, нажав кнопку с цифрой (0~9).
    - Если звук отсутствует или раздается измененный звук, выберите систему звука еще раз.

- 17** Чтобы сохранить канал и назначенный номер программы, при помощи кнопок ▼ или ▲ выберите **Сохр. (Store)**. Чтобы выбрать **OK**, нажмите кнопку **ENTER**(↵).

- 18** Повторяйте пункты с 16 до 17, чтобы сохранить все каналы.

## Режим каналов

- ◆ **P** (Режим программы): При выполнении настройки станции телевидения вашей зоны распределяются по позициям с номерами от P00 до максимального значения P99. В этом режиме можно выбрать канал, если ввести номер позиции.
- ◆ **C** (Режим реальных каналов): В этом режиме можно выбрать канал, если ввести номер, назначенный станции телевидения.
- ◆ **S** (Режим кабельных каналов): В этом режиме можно выбрать канал, если ввести номер, назначенный кабельному каналу.

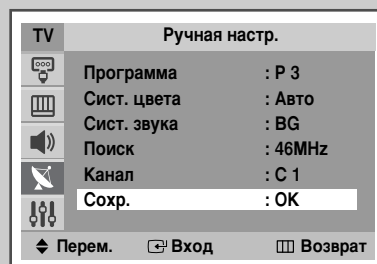
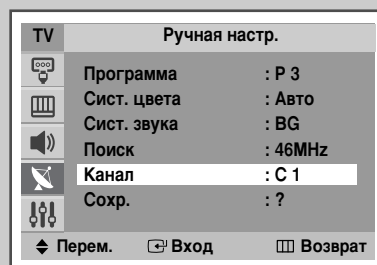
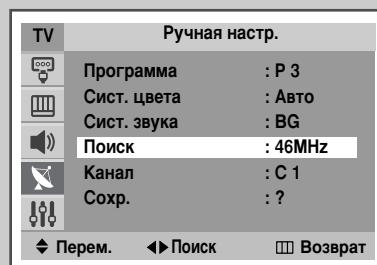

## Пропуск ненужных каналов

RUS

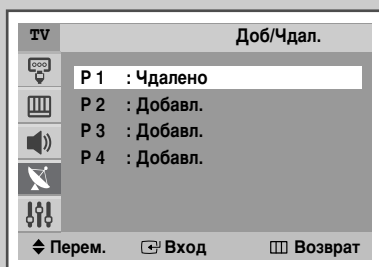
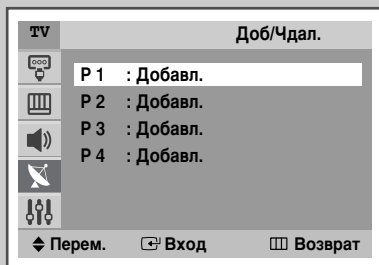
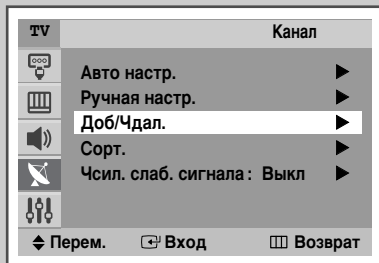

*Из списка настроенных каналов можно пропустить ненужные каналы. При просмотре настроенных каналов пропущенные каналы не отображаются.*

*Все остальные каналы, которые не были обозначены как пропущенные, будут отображаться при просмотре.*

- 1 Нажмите кнопку **MENU**()

Результат: Отобразится главное меню.

- 2 Нажмите кнопку **▼** или **▲**, чтобы выбрать меню **Канал (Channel)**.

Результат: Отобразятся пункты меню, доступные в группе **Канал (Channel)**.

- 3 Нажмите кнопку **ENTER**()

- 4 Нажмите кнопку **▼** или **▲**, чтобы выбрать меню **Доб/Чдал. (Add/Delete)**.

- 5 Нажмите кнопку **ENTER**()

Результат: Отобразятся настроенные каналы.

- 6 При помощи кнопок **▼** или **▲** выберите канал, который необходимо добавить или стереть. Если необходимо, выберите пункты **Добавл. (Added)** или **Чдалено (Deleted)** при помощи кнопки **ENTER**()

- 7 Повторяйте пункт 6 для всех каналов, которые необходимо добавить или стереть.

# Сортировка настроенных каналов

RUS

*Эта функция позволяет изменять номера программ настроенных каналов. Необходимость в использовании этой функции может возникнуть после применения автоматической настройки каналов. Ненужные каналы можно будет удалить.*

- 1 Нажмите кнопку **MENU**()

Результат: Отобразится главное меню.

- 2 Нажмите кнопку **▼** или **▲**, чтобы выбрать меню **Канал (Channel)**.

Результат: Отобразятся пункты меню, доступные в группе **Канал (Channel)**.

- 3 Нажмите кнопку **ENTER**()

- 4 Нажмите кнопку **▼** или **▲**, чтобы выбрать меню **Сорт. (Sort)**.

- 5 Нажмите кнопку **ENTER**()

Результат: Отобразятся пункты меню **Сорт. (Sort)** с выбранным пунктом **От (From)**.

- 6 Выберите номер канала, который необходимо изменить, нажимая кнопку **◀** или **▶**.

- 7 Нажмите кнопку **▼** или **▲**, чтобы выбрать меню **До (To)**. Нажимая кнопку **◀** или **▶**, выберите номер нового канала, на который требуется переместить программу.

➤ Номер канала можно также выбрать непосредственно, нажав кнопку с цифрой (0~9).

- 8 Нажмите кнопку **▼** или **▲**, чтобы выбрать меню **Сорт. (Store)**. Нажимая кнопку **ENTER**() , выберите **OK**, чтобы подтвердить перемену мест программ.

Результат: Выбранный канал обменяется номерами с одним из ранее настроенных каналов.

- 9 Для всех каналов, чтобы переместить необходимые номера каналов, повторяйте пункты от 6 до 8, нажимая кнопку **▼** или **▲** и выбирая пункт **От (From)**.

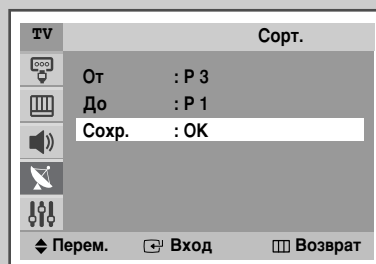
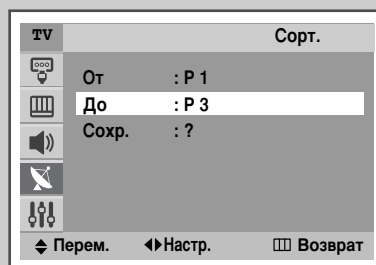
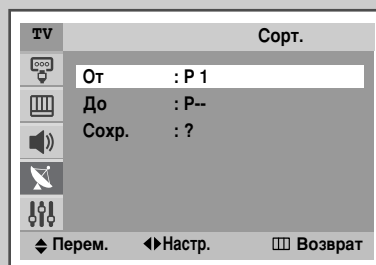
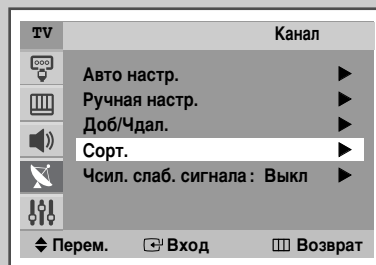

# Изменение стандарта изображения

RUS

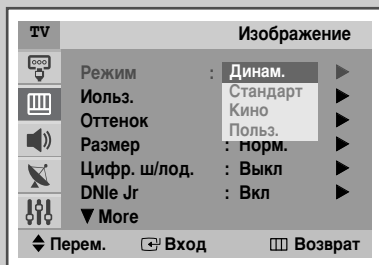
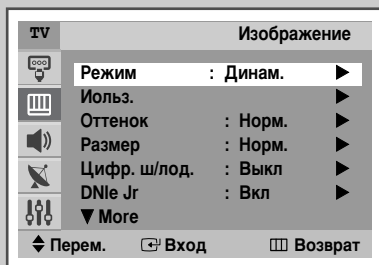

Можно выбрать тип изображения на свой вкус.

- 1 Нажмите кнопку **MENU**().

Результат: Отобразится главное меню.

- 2 Нажмите кнопку **▼** или **▲**, чтобы выбрать меню **Изображение** (Picture).

Результат: Отобразятся пункты меню, доступные в группе **Изображение** (Picture).

- 3 Нажмите кнопку **ENTER**().

- 4 Нажмите кнопку **ENTER**() еще раз, чтобы выбрать меню **Режим** (Mode).

Результат: Отобразятся пункты меню, доступные в группе **Режим** (Mode).

- 5 Нажимая кнопку **▼** или **▲**, выберите необходимый вариант настройки изображения.

Результат: Доступны следующие варианты настройки изображения:

**Динам. (Dynamic) – Стандарт (Standard) – Кино (Movie) – Польз. (Custom)**





- 6 Нажмите кнопку **ENTER**().

➤ Вариант настройки изображения также можно выбрать с помощью кнопки **P.MODE** (Режим Изображение).





# Настройка параметров изображения

RUS

*Изображение, отображаемое на экране телевизора, можно настроить, используя приведенные ниже параметры.*

- 1 Нажмите кнопку **MENU**().  
Результат: Отобразится главное меню.
- 2 Нажмите кнопку **▼** или **▲**, чтобы выбрать меню **Изображение (Picture)**.  
Результат: Отобразятся пункты меню, доступные в группе **Изображение (Picture)**.
- 3 Нажмите кнопку **ENTER**().
- 4 Нажмите кнопку **▼** или **▲**, чтобы выбрать меню **Иольз. (Custom)**.
- 5 Нажмите кнопку **ENTER**().  
Результат: Отобразятся пункты меню, доступные в группе **Иольз.(Custom)**.
- 6 При помощи кнопок **▼** или **▲** выберите параметр для настройки (**Контраст (Contrast)**, **Яркость (Brightness)**, **Четкость (Sharpness)**, **Цвет (Color)** или **Тон (Tint)**; только в NTSC). Нажмите кнопку **ENTER**().  
Результат: Отобразится горизонтальная полоса. При помощи кнопок **◀** или **▶** можно перемещать курсор горизонтальной полосы влево и вправо.
- 7 Нажмите кнопку **EXIT** ().

## Выбор Оттенка

- 1 Нажмите кнопку **MENU**().  
Результат: Отобразится главное меню.
- 2 Нажмите кнопку **▼** или **▲**, чтобы выбрать меню **Изображение (Picture)**.  
Результат: Отобразятся пункты меню, доступные в группе **Изображение (Picture)**.
- 3 Нажмите кнопку **ENTER**().
- 4 Нажмите кнопку **▼** или **▲**, чтобы выбрать меню **Оттенок (Color Tone)**.
- 5 Нажмите кнопку **ENTER**().
- 6 При помощи кнопок **▼** или **▲** выберите параметр для настройки (**Хол. 2 (Cool 2)**, **Хол. 1 (Cool 1)**, **Норм. (Normal)**, **Теп. 1 (Warm 1)** или **Теп. 2 (Warm 2)**).
- 7 Нажмите кнопку **ENTER**().

- Если вы изменили хотя бы один из этих параметров, стандарт изображения автоматически изменяется на **Установленный (Custom)**.
- ◆ Телевизор оборудован системой автоматического размагничивания, которая включается при обнаружении магнитного взаимодействия. Чтобы размагнитить экран телевизора, выключите питание, нажав на передней панели кнопку "Ⓞ" (Включить/выключить). (Обратитесь к разделу "Автоматическое размагничивание для устранения цветных пятен" на странице 44).

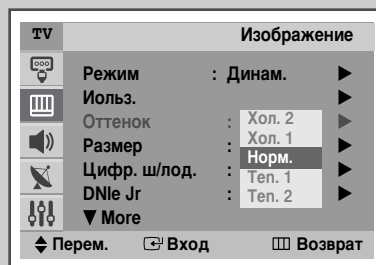
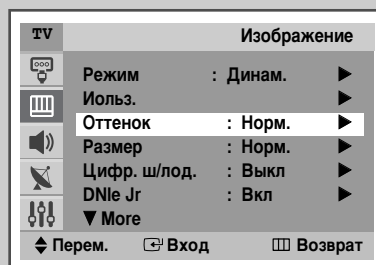
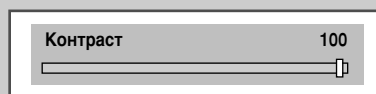
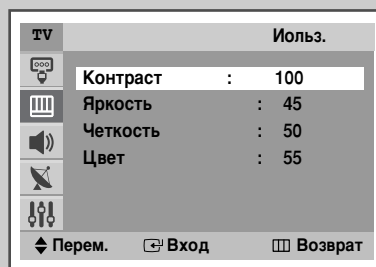
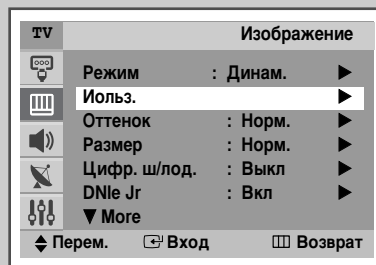



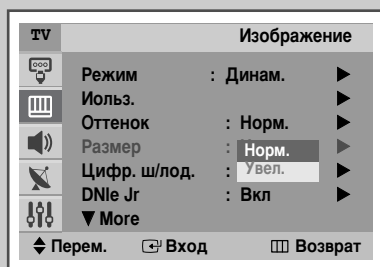
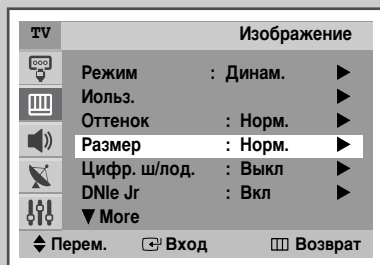

## Выбор размера изображения

RUS



Вы можете выбрать формат изображения по своему усмотрению нажатием кнопки. Имеются следующие форматы изображения, которые выбираются в указанном порядке:

◆ *Норм., Увел.*

- 1 Нажмите кнопку **MENU**().  
Результат: Отобразится главное меню.
- 2 Нажмите кнопку **▼** или **▲**, чтобы выбрать меню **Изображение (Picture)**.  
Результат: Отобразятся пункты меню, доступные в группе **Изображение (Picture)**.
- 3 Нажмите кнопку **ENTER**().
- 4 Нажмите кнопку **▼** или **▲**, чтобы выбрать меню **Иольз.(Size)**.
- 5 Нажмите кнопку **ENTER**().
- 6 Нажмите кнопку **▼** или **▲**, чтобы выбрать меню **Размер изображения (Норм. или Увел.)**.
- 7 Нажмите кнопку **ENTER**().





➤ Для выбора нужного формата изображения нажмите на ПДУ кнопку **P.SIZE** (: **Размер изображения**).

## Дополнительные параметры настройки изображения

RUS





### ◆ Цифр. ш/лод. (Digital NR)

Если телевизор принимает слабый сигнал, можно включить функцию подавления радиопомех и устранения двоения изображения.

- 1 Нажмите кнопку **MENU**()  
Результат: Отобразится главное меню.
- 2 Нажмите кнопку **▼** или **▲**, чтобы выбрать меню **Изображение (Picture)**.  
Результат: Отобразятся пункты меню, доступные в группе **Изображение (Picture)**.
- 3 Нажмите кнопку **ENTER**()
- 4 Нажмите кнопку **▼** или **▲**, чтобы выбрать меню **Цифр. ш/лод. (Digital NR)**.
- 5 Нажмите кнопку **ENTER**()
- 6 Нажмите кнопку **◀** или **▶**, чтобы выбрать меню **Вкл (On)**.
- 7 Нажмите кнопку **ENTER**()

### ◆ DNle Jr (Digital Natural Image engine Junior)

Эта функция позволяет получить более качественное изображение посредством подавления 3D-шума, улучшения детализации, корректировки контрастности и улучшения передачи белого цвета. Новый алгоритм коррекции изображения делает изображение более ярким, четким и детализированным. С использованием технологии **DNle Jr** любой сигнал будет преобразован в качественное изображение.

- 1 Нажмите кнопку **MENU**()  
Результат: Отобразится главное меню.
- 2 Нажмите кнопку **▼** или **▲**, чтобы выбрать меню **Изображение (Picture)**.  
Результат: Отобразятся пункты меню, доступные в группе **Изображение (Picture)**.
- 3 Нажмите кнопку **ENTER**()
- 4 Нажмите кнопку **▼** или **▲**, чтобы выбрать меню **Шумоподав. (DNle Jr)**.
- 5 Нажмите кнопку **ENTER**()
- 6 Нажмите кнопку **◀** или **▶**, чтобы выбрать меню **Вкл (On)**.
- 7 Нажмите кнопку **ENTER**()

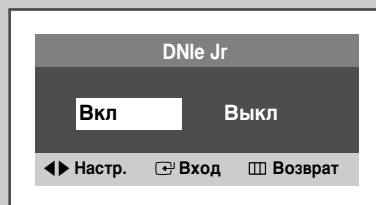
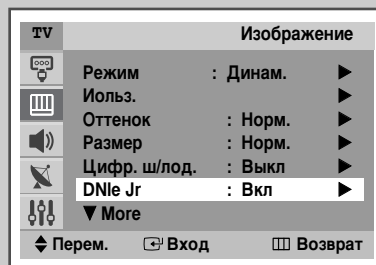
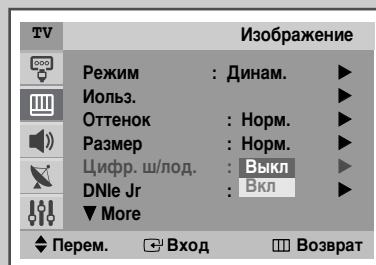
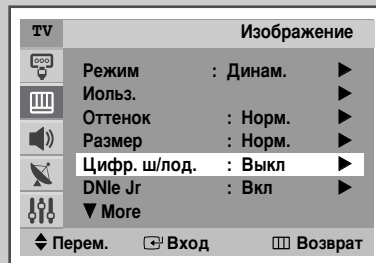

## Использование функции регулировки наклона

(зависит от модели телевизора)

RUS

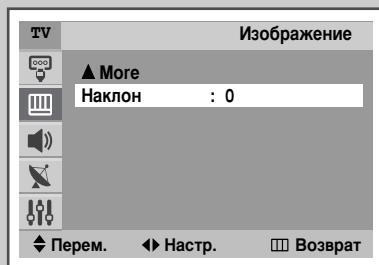

*Если вы заметите, что принятое изображение слегка наклонено в одну сторону, можно отрегулировать наклон изображения.*

- 1 Нажмите кнопку **MENU**()

Результат: Отобразится главное меню.

- 2 Нажмите кнопку **▼** или **▲**, чтобы выбрать меню **Изображение (Setup)**.

Результат: Отобразятся пункты меню **Изображение (Setup)**.

- 3 Нажмите кнопку **ENTER**()

- 4 Нажмите кнопку **▼** или **▲**, чтобы выбрать **Наклон (Tilt)**.

- 5 При помощи кнопки **◀** или **▶** подберите требуемое значение (от -7 до +7).

## Настройка синего экрана

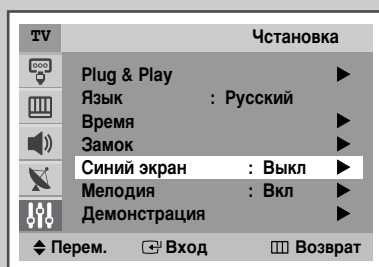

*Если сигнал не принимается или сигнал очень слабый, изображение с помехами автоматически заменяется синим экраном.*

*Если вы все же хотите смотреть изображение с сильными помехами, необходимо отключить режим "Синий экран".*

- 1 Нажмите кнопку **MENU**()

Результат: Отобразится главное меню.

- 2 Нажмите кнопку **▼** или **▲**, чтобы выбрать меню **Чстановка (Setup)**.

Результат: Отобразятся пункты меню **Чстановка (Setup)**.

- 3 Нажмите кнопку **ENTER**()

- 4 Нажмите кнопку **▼** или **▲**, чтобы выбрать **Синий экран (Blue screen)**.

- 5 Нажмите кнопку **ENTER**()

- 6 Чтобы включить эту функцию, выберите **Вкл (On)**, нажав кнопку **▼** или **▲**.

- 7 Нажмите кнопку **ENTER**()

# Изменение стандарта звука

Вы можете выбрать один из перечисленных ниже специальных звуковых эффектов, который будет использоваться во время телевещания.

- 1 Нажмите кнопку **MENU**().

Результат: Отобразится главное меню.

- 2 Нажмите кнопку **▼** или **▲**, чтобы выбрать меню **Звук (Sound)**.

Результат: Отобразятся пункты меню **Звук (Sound)**.

- 3 Нажмите кнопку **ENTER**().

- 4 Нажмите кнопку **ENTER**() еще раз, чтобы выбрать меню **Режим (Mode)**.

Результат: Будет выбран пункт **Режим (Mode)**.

- 5 Нажимая кнопку **▼** или **▲**, выберите необходимый звуковой эффект.

Результат: Доступны следующие звуковые эффекты:

**Стандарт (Standard) – Муз. (Music) – Кино (Movie) – Речь (SVE) (Speech (SVE)) – Польз. (Custom).**

- ◆ **SVE:** Технология **SAMSUNG Voice Enhancement** (Усовершенствованный звук Samsung)

- 6 Нажмите кнопку **ENTER**().

➤ Эти параметры также можно просмотреть, если нажать кнопку **S.MODE**(Режим Звук).

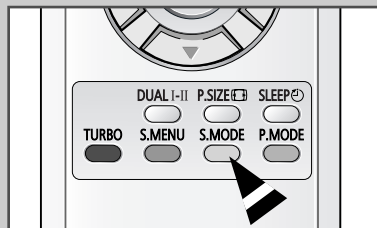
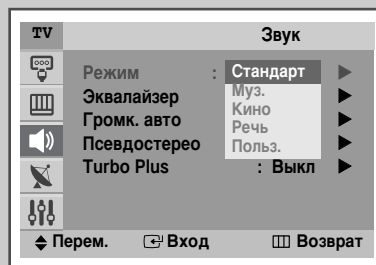
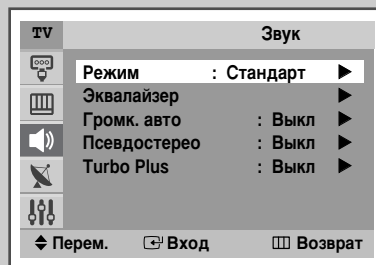

## Подстройка звуковых параметров

RUS

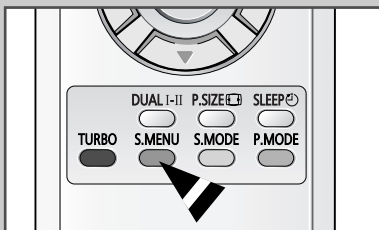
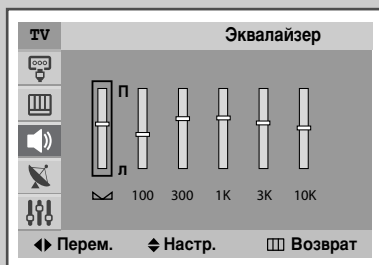
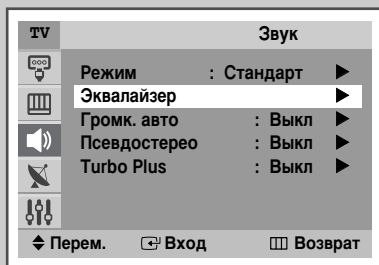

*Вы можете настроить параметры звука на свой вкус.*

- 1 Нажмите кнопку **MENU**()

Результат: Отобразится главное меню.

- 2 Нажмите кнопку **▼** или **▲**, чтобы выбрать меню **Звук (Sound)**.

Результат: Отобразятся пункты меню **Звук (Sound)**.

- 3 Нажмите кнопку **ENTER**()

- 4 Нажмите кнопку **▼** или **▲**, чтобы выбрать меню **Эквалайзер (Equalizer)**.

- 5 Нажмите кнопку **ENTER**()

Результат: Отобразятся пункты меню **Эквалайзер (Equalizer)**.

➤ Это меню также можно просмотреть, если нажать кнопку **S.MENU** (Меню звука).

- 6 Нажимая кнопку **◀** или **▶**, выберите параметр, который необходимо подстроить. При помощи кнопки **▼** или **▲** подберите требуемое значение.

➤ Если вы изменили хотя бы один из этих параметров, стандарт звука автоматически изменяется на **Установленный (Custom)**.

## Дополнительные настройки звука (зависит от модели телевизора)

RUS

### ◆ Громк. авто (Auto volume)

У всех станций телевидения свои условия для передачи сигнала, в связи с чем иногда не очень удобно подстраивать громкость при каждом переключении канала. Эта функция позволяет автоматически подстраивать громкость необходимого канала, понижая громкость, если модуляционный сигнал слишком велик, или повышая громкость, если модуляционный сигнал слишком слабый.

### ◆ Псевдостерео (Pseudo stereo)

Функция Псевдостерео (Pseudo stereo) преобразует монофонический звуковой сигнал в два одинаковых сигнала, для левого и правого каналов. Если функции Псевдостерео (Pseudo stereo) включены, то они влияют на все звуковые эффекты, такие как Стандартный (Standard), Музыка (Music), Кино (Movie) и Речь (SVE) (Speech (SVE)).

### ◆ Turbo Plus

Эта функция гармонично подчеркивает как высокие, так и низкие частоты звука (а также включает дополнительные эффекты). Можно слушать музыку, смотреть фильмы или другие программы с более динамичным и улучшенным звуком.

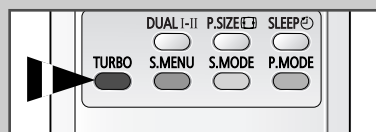
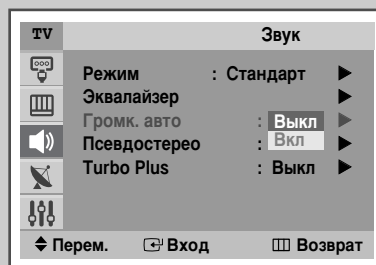
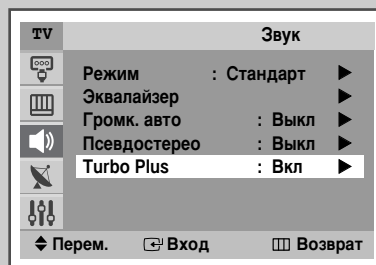
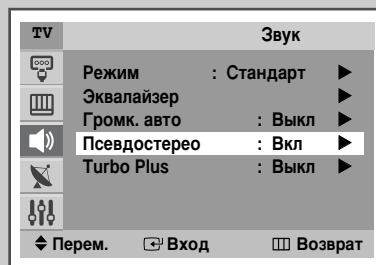
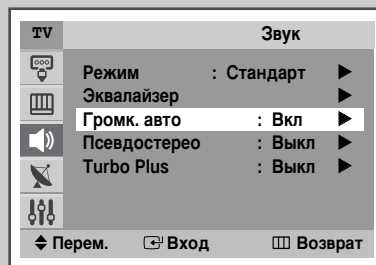

- 1 Нажмите кнопку **MENU**(▢).  
Результат: Отобразится главное меню.
- 2 Нажмите кнопку **▲** или **▼**, чтобы выбрать меню **Звук (Sound)**.  
Результат: Отобразятся пункты меню **Звук (Sound)**.
- 3 Нажмите кнопку **ENTER**(↵).
- 4 Выберите необходимый параметр (**Громк. авто (Auto volume)**, **Псевдостерео (Pseudo stereo)** или **Turbo Plus**). Нажмите кнопку **ENTER**(↵).  
  
➤ В режим улучшенного звука можно перейти быстрее нажав кнопку **TURBO**.
- 5 Нажмите кнопку **▲** или **▼**, чтобы выбрать меню **Вкл (On)**.
- 6 Нажмите кнопку **ENTER**(↵).

# Настройка мелодия

RUS

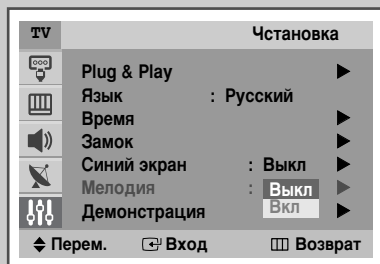
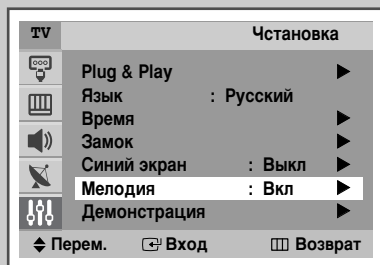

*Можно установить воспроизведение мелодии при включении или выключении телевизора.*

1 Нажмите кнопку **MENU**()

Результат: Отобразится главное меню.

2 Нажмите кнопку **▼** или **▲**, чтобы выбрать меню **Чстановка (Setup)**.

Результат: Отобразятся пункты меню **Чстановка (Setup)**.

3 Нажмите кнопку **ENTER**()

4 Нажмите кнопку **▼** или **▲**, чтобы выбрать **Мелодия (Melody)**.

5 Нажмите кнопку **ENTER**()

6 Нажмите кнопку **▲** или **▼**, чтобы выбрать меню **Вкл (On)**.

7 Нажмите кнопку **ENTER**()



## Установка и отображение текущего времени

RUS

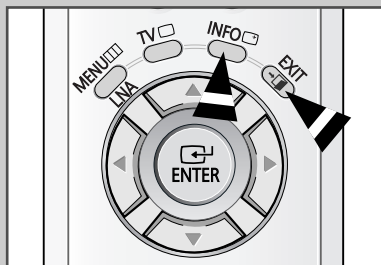
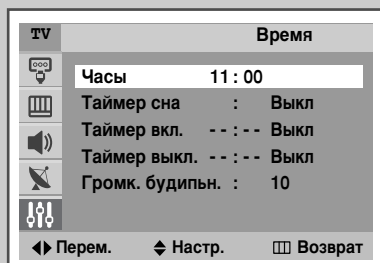
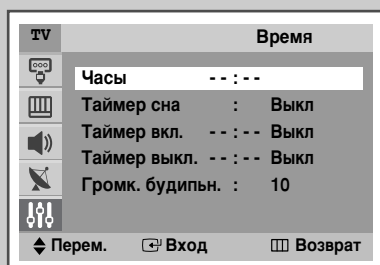
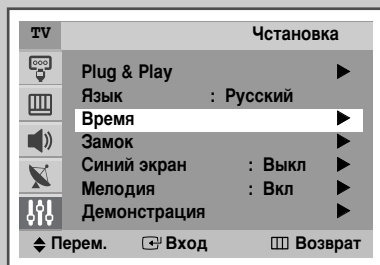





*Вы можете настроить часы телевизора таким образом, чтобы при нажатии на кнопку “INFO( )” на экран выводилось текущее время. Кроме того, установка текущего времени необходима, если вы хотите использовать таймеры включения и выключения.*



➤ При нажатии кнопки “ⓘ” (Включение/выключение) на передней панели телевизора настройки часов будут сброшены.

- 1 Нажмите кнопку **MENU( )**.  
Результат: Отобразится главное меню.
- 2 Нажмите кнопку ▼ или ▲, чтобы выбрать меню **Чстановка (Setup)**.  
Результат: Отобразятся пункты меню **Чстановка (Setup)**.
- 3 Нажмите кнопку **ENTER( )**.
- 4 Нажмите кнопку ▼ или ▲, чтобы выбрать меню **Время (Time)**.
- 5 Нажмите кнопку **ENTER( )**.  
Результат: Будет выбран пункт **Время (Time)**.
- 6 Нажмите кнопку **ENTER( )** еще раз.  
Результат: Будет выбран пункт **Часы (Clock)**.
- 7 Нажимая кнопку ◀ или ▶, перейдите к часам или минутам. Задайте час или минуту при помощи кнопки ▼ или ▲.
- 8 Нажмите кнопку **ENTER( )**.
- 9 После завершения нажмите кнопку **EXIT( )** для выхода из меню.
- 10 Для отображения текущего времени и информации о каналах нажмите кнопку **INFO( )**.

## Установка таймера перехода в режим ожидания

Можно установить телевизор на автоматическое выключение через заданный интервал времени.

- 1 Нажмите кнопку **MENU**()  
Результат: Отобразится главное меню.
- 2 Нажмите кнопку **▼** или **▲**, чтобы выбрать меню **Чстановка (Setup)**.  
Результат: Отобразятся пункты меню **Чстановка (Setup)**.
- 3 Нажмите кнопку **ENTER**()
- 4 Нажмите кнопку **▼** или **▲**, чтобы выбрать меню **Время (Time)**.
- 5 Нажмите кнопку **ENTER**()  
Результат: Будет выбран пункт **Время (Time)**.
- 6 Нажмите кнопку **▼** или **▲**, чтобы выбрать меню **Таймер сна (Sleep Timer)**.
- 7 Нажимая кнопку **◀** или **▶**, выберите нужный временной интервал (**Выкл, 30, 60, 90, 120, 150, 180**).
- 8 Нажмите кнопку **ENTER**()

➤ **Нажав кнопку “SLEEP(

The screenshot shows the TV's 'Чстановка' (Setup) menu. The 'Время' (Time) option is highlighted with a white bar. Other menu items include 'Plug & Play', 'Язык : Русский', 'Замок', 'Синий экран : Выкл', 'Мелодия : Вкл', and 'Демонстрация'. Navigation buttons at the bottom are 'Перем.', 'Вход', and 'Возврат'.**

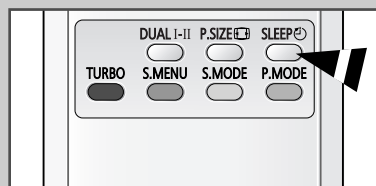
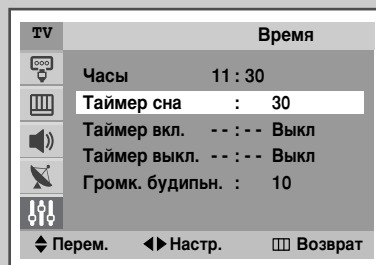

# Автоматическое включение и выключение телевизора

RUS

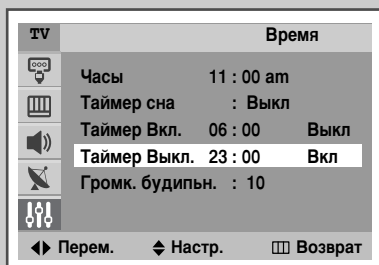
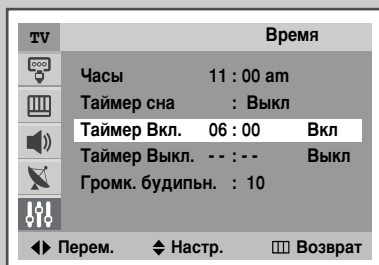
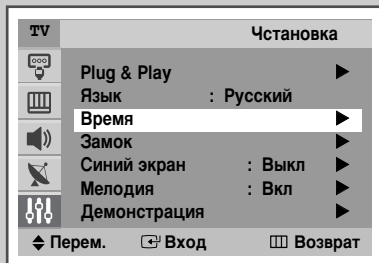

*Таймеры включения и выключения можно устанавливать таким образом, чтобы:*

- ◆ Телевизор автоматически включался и настраивался на выбранный канал в заданное время.
- ◆ Автоматически отключался в заданное время.

➤ Сначала необходимо задать точное время в часах телевизора (обратитесь к разделу **“Установка и отображение текущего времени”** на стр. 30). Если часы еще не установлены, отобразится сообщение: **“Сначала уст. часы” (Set the clock first)**.

1 Нажмите кнопку **MENU**().

Результат: Отобразится главное меню.

2 Нажмите кнопку **▼** или **▲**, чтобы выбрать меню **Чстановка (Setup)**.

Результат: Отобразятся пункты меню **Чстановка (Setup)**.

3 Нажмите кнопку **ENTER**().

4 Нажмите кнопку **▼** или **▲**, чтобы выбрать меню **Время (Time)**.

5 Нажмите кнопку **ENTER**().

Результат: Будет выбран пункт **Время (Time)**.

6 Нажмите кнопку **▼** или **▲**, чтобы выбрать пункт **Таймер Вкл. (On timer)**. Установите время, в которое телевизор должен включиться автоматически.

- ◆ Нажимая кнопку **◀** или **▶**, перейдите к часам или минутам. Задайте эти параметры при помощи кнопки **▼** или **▲**.

- ◆ Нажмите кнопки **◀** или **▶** для перехода к пункту **Выкл (Off)**, затем нажмите кнопки **▼** или **▲** для выбора пункта **Вкл (On)**.





7 Нажмите кнопку **▼** или **▲**, чтобы выбрать пункт **Таймер Выкл. (Off timer)**. Так же как и было описано выше, установите время, в которое телевизор должен выключиться автоматически.

## ➤ Автоматическое выключение питания

Если таймер установлен в режим **Вкл (On)**, телевизор выключится через три часа после срабатывания таймера при условии, что в течение этого времени не задействовались никакие органы управления телевизором. Эта функция доступна только в том случае, если таймер находится в режиме **Вкл (On)**. Она позволяет избежать перегрева телевизора или потерь в результате продолжительной работы телевизора, включенного при срабатывании таймера (например, когда вы в отпуске).

## Установка нужного уровня громкости

*Нужный уровень громкости можно установить после того, как таймер автоматически включит телевизор.*

- 1 Нажмите кнопку **MENU**()  
Результат: Отобразится главное меню.
- 2 Нажмите кнопку **▼** или **▲**, чтобы выбрать меню **Чстановка (Setup)**.  
Результат: Отобразятся пункты меню **Чстановка (Setup)**.
- 3 Нажмите кнопку **ENTER**()
- 4 Нажмите кнопку **▼** или **▲**, чтобы выбрать меню **Время (Time)**.
- 5 Нажмите кнопку **ENTER**()  
Результат: Будет выбран пункт **Время (Time)**.
- 6 Нажмите кнопку **▼** или **▲**, чтобы выбрать пункт **Громк. будипьн. (On Timer Volume)**.
- 7 Настройте уровень громкости, нажимая кнопку **◀** или **▶**.
- 8 После завершения нажмите кнопку **EXIT** ()

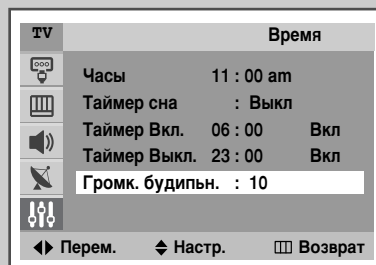
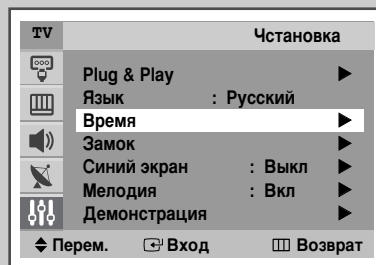

## Использование функции LNA (зависит от модели телевизора)

RUS

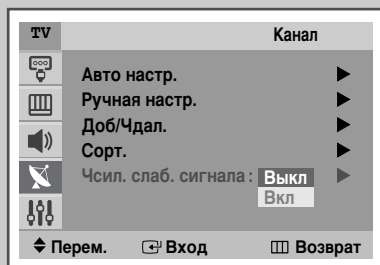
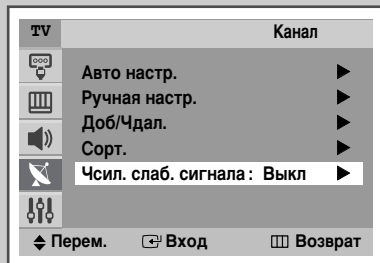

*Данная функция очень полезна в тех случаях, когда телевизор принимает слабый сигнал. LNA усиливает телевизионный сигнал в области неуверенного приема без усиления уровня шума. Эта функция работает только при приеме слабого телесигнала и устанавливается для каждого канала отдельно.*

1 Нажмите кнопку **MENU**(□□□).

Результат: Отобразится главное меню.

2 Нажмите кнопку ▼ или ▲, чтобы выбрать меню **Канал (Channel)**.

Результат: Отобразятся пункты меню, доступные в группе **Канал (Channel)**.

3 Нажмите кнопку **ENTER**(↵).

4 Нажмите кнопку ▼ или ▲, чтобы выбрать меню **Чсил. слаб. сигнала (LNA)**.

5 Нажмите кнопку **ENTER**(↵).

6 Нажмите кнопку ▼ или ▲, чтобы выбрать меню **Вкл (On)**.

7 Нажмите кнопку **ENTER**(↵).

- При установке для параметра LNA значения Включить (On) качество изображения может ухудшиться из-за состояния сигнала текущего канала. Поэтому значение параметра LNA необходимо устанавливать исходя из качества отображаемого в данный момент изображения.

# Включение замка

Вы имеете возможность заблокировать некоторые каналы по своему выбору.



**Пример:** Вы можете предотвратить доступ к каналам, нежелательным для просмотра вашими детьми.

- 1 Нажмите кнопку **MENU**().

Результат: Отобразится главное меню.



- 2 Нажмите кнопку **▼** или **▲**, чтобы выбрать меню **Чстановка (Setup)**.

Результат: Отобразятся пункты меню, доступные в группе **Чстановка (Setup)**.



- 3 Нажмите кнопку **ENTER**().
- 4 Нажмите кнопку **▼** или **▲**, чтобы выбрать меню **Замок (Child Lock)**.  
Нажмите кнопку **ENTER**().
- 5 Нажмите кнопку **ENTER**() еще раз.
- 6 Нажмите кнопку **▼** или **▲**, чтобы выбрать меню **Вкл (On)**.

Результат: Отобразятся пункты меню **Замок (Child Lock)**.

➤ Если вы хотите разблокировать канал, выберите установку **Выкл (Off)**.

- 7 Нажмите кнопку **ENTER**().
- 8 Нажмите кнопку **▼** или **▲**, чтобы выбрать меню **Программа (Programme)**.  
Выберите номер канала, который вы хотите заблокировать, с помощью кнопки **◀** или **▶**.
- 9 Нажмите кнопку **▼** или **▲**, чтобы выбрать меню **Блокировка (Lock)**.
- 10 Нажмите кнопку **ENTER**().

Результат: На экране воспроизводится сообщение **Заблок. (Locked)**.





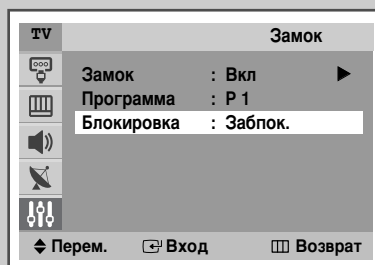
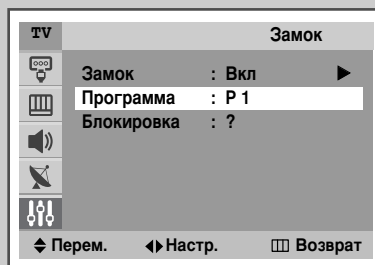
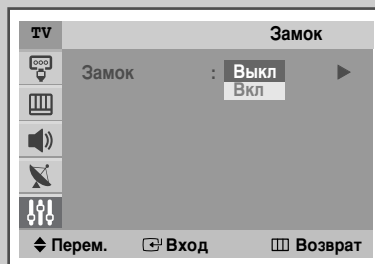
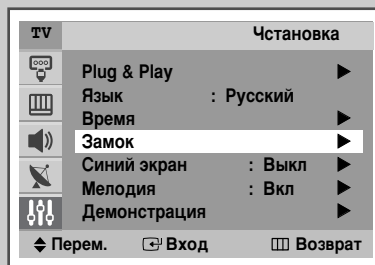

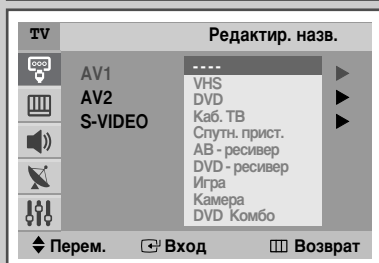
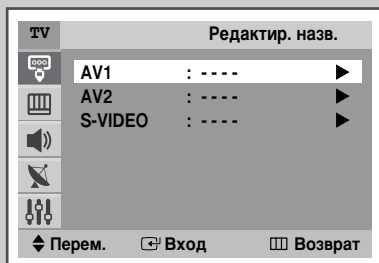
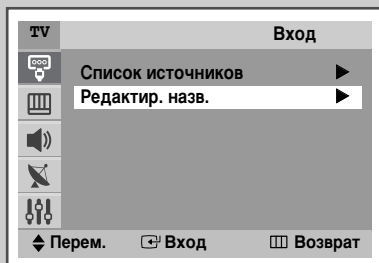
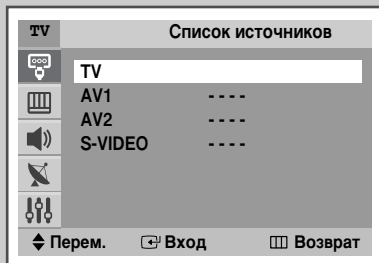
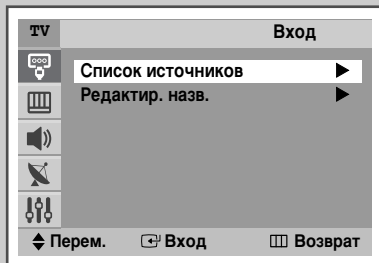
- 11 По окончании установки нажмите кнопку **EXIT** () или нажимайте кнопку **MENU** () до удаления с экрана всех элементов индикации.

- Если какой-либо канал заблокирован, вы не сможете войти в меню **“Канал” (Channel)** при помощи кнопок на телевизоре, при этом отображается сообщение **“Недоступно” (Not available)**. Доступ к этому меню возможен только при помощи кнопок пульта дистанционного управления.





*Используйте пульт ДУ для переключения между подключенными источниками внешнего сигнала, такими как видеомаягнитофон, DVD-проигрыватель, видеоприставки, и телевизионным источником (антенный или кабельный)*

- 1 Нажмите кнопку **MENU**()  
Результат: Отобразится главное меню.
- 2 Нажмите кнопку **▼** или **▲**, чтобы выбрать меню **Вход (input)**.  
Результат: Отобразятся пункты меню, доступные в группе **Вход (input)**.
- 3 Снова нажмите кнопку **ENTER** () для выбора пункта **Список источников**.  
Результат: Отобразятся пункты меню, доступные в группе **Список источников (Source List)**.
- 4 Нажимая кнопку **▼** или **▲**, выберите нужный источник сигнала, а затем нажмите кнопку **ENTER** ()  
➤ Для подсоединения к телевизору оборудования можно выбрать одну из следующих групп входных гнезд:  
**AV1, AV2** или **S-VIDEO** на задней панели телевизора и **AV2** или **S-VIDEO** на боковой (или передней) панели телевизора.  
➤ Входные гнезда для **S-VIDEO** зависят от конкретной модели.
- 5 Нажмите кнопку **MENU**()  
Результат: Отобразится главное меню.
- 6 Нажмите кнопку **▼** или **▲**, чтобы выбрать меню **Вход (input)**.  
Результат: Отобразятся пункты меню, доступные в группе **Вход (input)**.
- 7 Нажмите кнопку **▼** или **▲**, чтобы выбрать меню **Вход (input)**. Нажмите кнопку **ENTER**()  
Результат: Отобразятся пункты меню, доступные в группе **Редактир. назв. (Edit Name)**.
- 8 Выберите внешнее устройство, нажимая кнопку **▼** или **▲**:  
**AV1 - AV2 - S-VIDEO**
- 9 Нажмите кнопку **ENTER**()  
Результат: Появится список доступных устройств.
- 10 Выберите название, нажимая кнопку **▼** или **▲**. Нажмите кнопку **ENTER**()
- 11 Установите другие источники сигнала (**AV1, AV2, S-VIDEO**), используя указанный выше способ.

➤ Эти параметры также можно установить с помощью кнопки **VIDEO** () . Если вы меняете источник внешнего сигнала во время просмотра изображения, новое изображение может появляться на экране не сразу.

## Функция телетекста (зависит от модели телевизора)

Большинство телевизионных каналов предоставляют при помощи телетекста информацию в текстовом виде. Предоставляемая информация включает:

- ◆ Программу телепередач
- ◆ Основные новости и прогноз погоды
- ◆ Спортивные сводки
- ◆ Информацию о путешествиях

Эта информация разделена на пронумерованные страницы (см. диаграмму).

Часть	Содержание
A	Номер выбранной страницы.
B	Идентификатор канала телевидения.
C	Номер текущей страницы или индикации поиска.
D	Дата и время.
E	Текст.
F	Информация о состоянии. Информация FASTEXT.

- Может различаться в зависимости от источника ТТХ.
- Обычно информация телетекста разделяется на несколько страниц, которые последовательно отображаются и могут быть просмотрены следующим образом:
  - ◆ По номеру выбранной страницы
  - ◆ По выбору заголовка из списка
  - ◆ По выбору цветного заголовка (система FASTEXT)

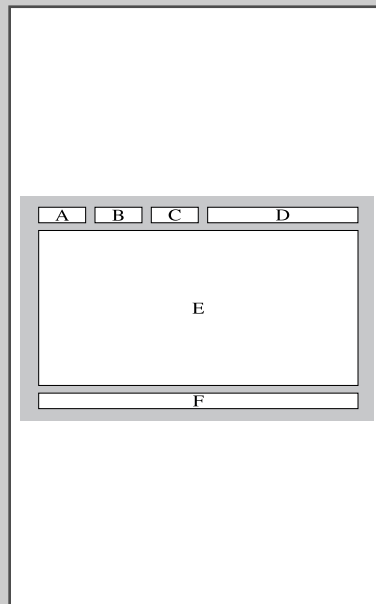

## Отображение информации телетекста (зависит от модели телевизора)

RUS

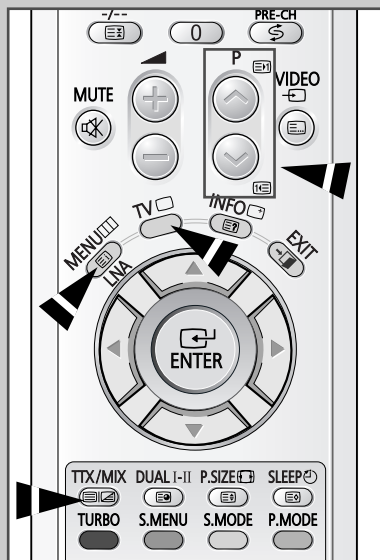

*Информацию телетекста можно отобразить в телевизоре в любое время.*

☞ Чтобы информация телетекста была отображена надлежащим образом, сигнал принимаемого канала должен быть стабильным, иначе:

- ◆ Могут возникать пропуски информации
- ◆ Некоторые страницы могут быть не отображены

---

1 При помощи кнопки (EN) или (IE) выберите канал, который предоставляет услугу телетекста.

2 Нажмите кнопку **TTX/MIX** (), чтобы включить режим телетекста.

Результат: Отобразится страница содержания. Эту страницу можно вызвать в любое время, нажав кнопку (индекс).

3 Если необходимо отобразить текущий канал и страницу телетекста одновременно, нажмите кнопку **TTX/MIX** () еще раз.

4 Нажмите кнопку **TV** () , чтобы выйти из режима телетекста.

---



## Выбор страницы по номеру (зависит от модели телевизора)

RUS









**Номер страницы можно ввести непосредственно, нажав соответствующую кнопку на пульте ДУ.**

- 1 Введите три цифры номера страницы, нажимая соответствующие цифровые кнопки.

**Результат:** Счетчик текущей страницы увеличивается и отображается выбранная страница.

- 2 Если к выбранной странице подсоединены несколько дополнительных страниц, дополнительные страницы будут отображены последовательно. Чтобы остановиться на отображаемой странице, нажмите кнопку  (фиксация). Чтобы продолжить, нажмите кнопку  (фиксация) еще раз.

### Использование различных параметров отображения:

Для того, чтобы отобразить...	Нажмите...
◆ Одновременно информацию телетекста и изображение телеканала	кнопку <b>ТТХ/МIX</b> (  /  ) дважды
◆ Скрытый текст (например, ответы на вопросы)	 (открыть)
◆ Обычный экран	 (открыть) еще раз
◆ Дополнительную страницу, введя номер из 4-х цифр	 (дополнительная страница)
◆ Следующую страницу	 (страница вверх)
◆ Предыдущую страницу	 (страница вниз)
◆ Буквы двойного размера в: <ul style="list-style-type: none"> <li>• Верхней половине экрана</li> <li>• Нижней половине экрана</li> </ul>	 (размер) <ul style="list-style-type: none"> <li>• Один раз</li> <li>• Два раза</li> </ul>
◆ Обычный экран	• Три раза

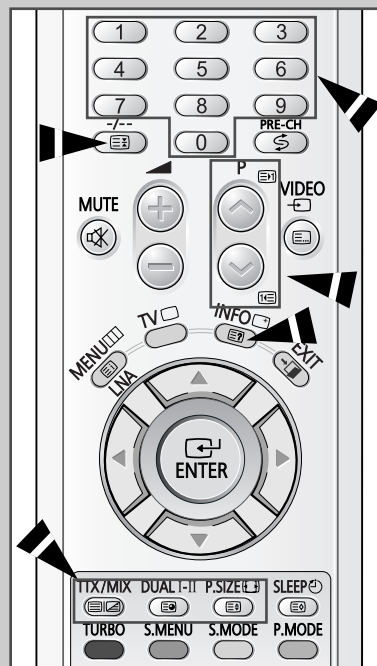

## Применение функции “FLOF” к выбранной странице (зависит от модели телевизора)

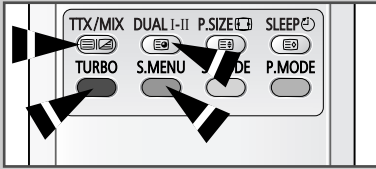

*Различные разделы, входящие в страницы телетекста, закодированы цветами и их можно выбирать, нажимая цветные кнопки на пульте ДУ.*

- 1 Отобразите содержание страниц телетекста, нажав кнопку **TTX/MIX** (☰/☒).
- 2 Нажмите цветную кнопку, соответствующую разделу, который вы хотите просмотреть; доступные разделы приведены в строке состояния.

Результат: Страница отображается с такой же цветовой информацией, которая может быть выбрана таким же образом.

- 3 Чтобы выбрать предыдущую или следующую страницу, нажмите соответствующую цветную кнопку.
- 4 Чтобы отобразить дополнительную страницу, выполните следующие инструкции:
  - ◆ Нажмите кнопку **☑** (дополнительная страница).  
Результат: Появятся доступные дополнительные страницы.
  - ◆ Выберите требуемую дополнительную страницу. Дополнительные страницы можно прокручивать при помощи кнопки **TURBO** (Красный) или **S.MENU** (Веленый).

## Сохранение страниц телетекста (зависит от модели телевизора)

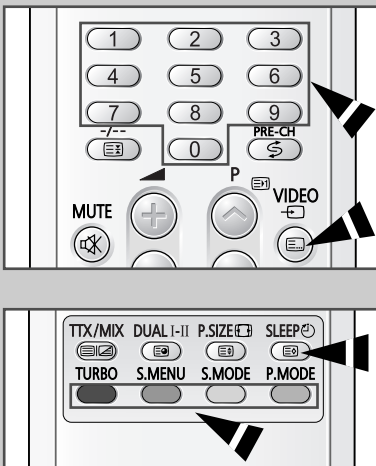

*Можно сохранить до четырех страниц телетекста, чтобы просмотреть их позже.*

- 1 Выберите режим LIST при помощи кнопки **☰**.  
Результат: Четыре трехзначных числа отобразятся разными цветами.
  - Кнопка **☰** служит для переключения между режимами LIST и FLOF.
- 2 Нажмите цветную кнопку, соответствующую той странице, которая будет заменена.
- 3 При помощи цифровых клавиш введите номер новой страницы.
- 4 Повторяйте пункты 2 и 3 с каждой сохраняемой страницей, используя каждый раз разные цветные кнопки.
- 5 Нажимайте кнопку **☑** (сохранить) до тех пор, пока не замигает соответствующий блок.

## Подсоединение к внешним источникам и приемникам сигнала

➤ На этих рисунках изображены типовые панели разъемов и гнезд. Расположение соединительных разъемов зависит от модели телевизора.

➤ "AV 1" используется для оборудования с RGB-выводом, например, игровых видео-приставок или проигрывателей видеодисков.

### Задняя панель телевизора

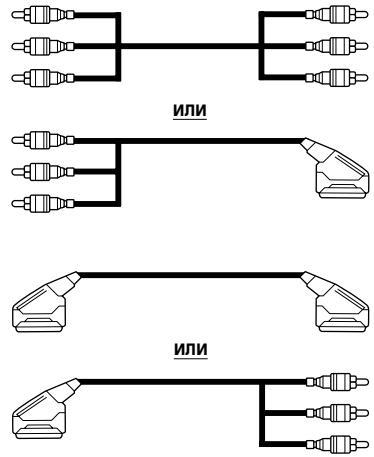
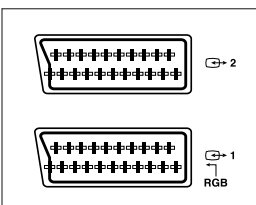
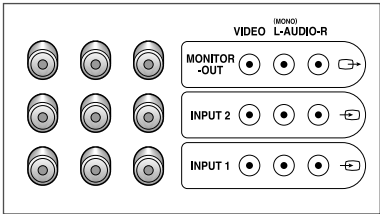

- Видеомагнитофон
- Декодер/ Игровая приставка
- Проигрыватель видеодисков
- Видеокамера
- Спутниковый приемник

## Подсоединение к входному разъему S-VIDEO (зависит от модели телевизора)

➤ Разъемы S-VIDEO и RCA (AUDIO – L + R) используются для подключения устройств с выводом в формате S-Video, таких как видеокамеры или видеомагнитофон.

### Боковая панель телевизора

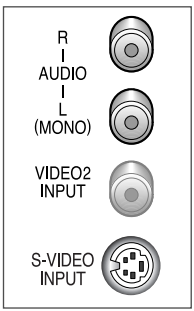

### Передняя панель телевизора

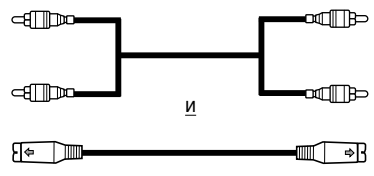
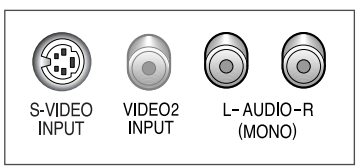

- Видеокамера
- Видеомагнитофон

## Подсоединение к входным разъемам RCA (зависит от модели телевизора)

- Разъемы RCA (VIDEO и AUDIO – L + R) используются для подключения видеокамер, проигрывателей видеодисков, а также некоторых игровых приставок.

### Боковая панель телевизора

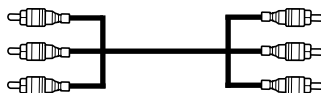
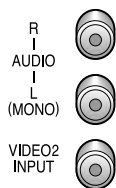

### Видеокамера

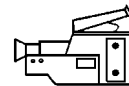

### Игровая приставка

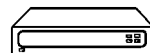

### Проигрыватель видеодисков



## Подсоединение к разъему аудиовыхода (зависит от модели телевизора)

- Разъемы "MONITOR AUDIO OUT" (RCA) используются для такого оборудования, как аудиосистемы (чтобы воспользоваться преимуществом эффекта трехмерного звука).

### Задняя панель телевизора

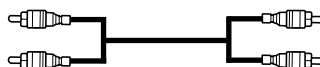
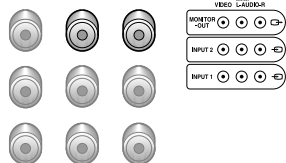

### Система аудио

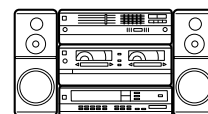

## Подсоединение наушников (зависит от модели телевизора)

RUS

*Если вы хотите смотреть телевизор, не беспокоя шумом других людей в комнате, то к телевизору можно подсоединить наушники.*

- 1 Подсоедините наушники к 3,5 мм мини-разъему телевизора.

Результат: Звук будет передаваться через наушники.

- 2 Если вы снова захотите слушать звук через динамики, просто отсоедините наушники.

- Длительное прослушивание звука в наушниках на большой громкости может привести к нарушениям работы ваших органов слуха.

**Боковая панель телевизора**



## Просмотр изображений, сигнал которых поступает от внешних источников (зависит от модели телевизора)

*После того как к телевизору были подключены различные аудио- и видеосистемы, вы можете просматривать изображения, сигнал которых поступает от подключенных источников, выбрав соответствующий вход.*

- 1 Убедитесь, что все внешние устройства правильно подсоединены.
- 2 Включите телевизор, а затем нажимайте кнопку **VIDEO** (↻).

Результат: Источники входящего сигнала будут отображаться в следующем порядке:

◆ AV1 → AV2 → S-VIDEO (дополнительно)

- В зависимости от выбранного источника, изображения могут появляться автоматически.

- Чтобы вернуться к просмотру телевизионных программ, нажмите кнопку **TV** (□) и выберите номер необходимого канала.

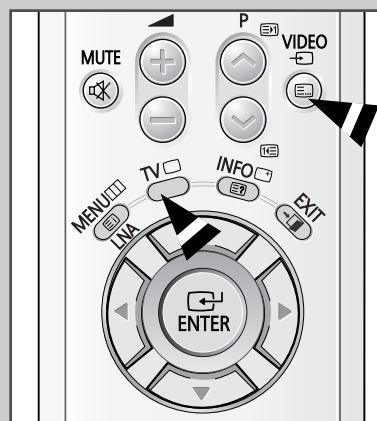

## Автоматическое размагничивание для устранения цветных пятен

RUS

Размагничивающая катушка установлена вокруг трубки вывода изображения, поэтому обычно не возникает необходимости размагничивать телевизор вручную.

Если после перемещения телевизора в другое место на экране появятся цветные пятна, нужно выполнить следующее:

- ◆ Выключите телевизор, нажав кнопку "⏻" (Включение/выключение) на передней панели
  - ◆ Отсоедините телевизор от розетки электропитания
  - ◆ Оставьте телевизор отключенным на период времени около 30 минут, чтобы сработала функция автоматического размагничивания, а затем нажмите кнопку POWER (⏻) на пульте ДУ.
-  Если вы не собираетесь пользоваться телевизором некоторое время, отключите его, нажав кнопку "⏻" (Включение/выключение).

## Устранение неполадок: Прежде чем обращаться к обслуживающему персоналу

RUS

*Прежде чем обратиться в службу технической поддержки Samsung, попытайтесь выполнить приведенные ниже инструкции.*

*Если эти инструкции не помогли устранить неполадку, запишите номер модели и серийный номер телевизора, после чего обратитесь к местному представителю торговой сети Samsung.*

Отсутствуют звук или изображение	<ul style="list-style-type: none"><li>◆ Проверьте надежность подсоединения кабеля электропитания.</li><li>◆ Убедитесь, что вы нажали кнопку "⏻" (Включение/выключение) и кнопку <b>POWER</b> (⏻).</li><li>◆ Проверьте значения параметров контрастности и яркости.</li><li>◆ Проверьте громкость.</li></ul>
Изображение нормальное, но звук отсутствует.	<ul style="list-style-type: none"><li>◆ Проверьте громкость.</li><li>◆ Проверьте, не была ли нажата на пульте ДУ кнопка <b>MUTE</b> (🔇).</li></ul>
Нет изображения или изображение черно-белое	<ul style="list-style-type: none"><li>◆ Отрегулируйте настройки цвета изображения.</li><li>◆ Отрегулируйте настройки цвета изображения. Убедитесь, что выбрана правильная система телевидения.</li></ul>
Помехи в звуке и изображении	<ul style="list-style-type: none"><li>◆ Попробуйте найти электрическое устройство, которое влияет на телевизор, и переставьте его в другое место.</li><li>◆ Подсоедините телевизор к другой розетке электропитания.</li></ul>
Размытое или рябящее изображение и искаженный звук	<ul style="list-style-type: none"><li>◆ Проверьте направление, месторасположение и подключение своей антенны. Помехи часто возникают при использовании комнатной антенны.</li></ul>
Неисправности в работе пульта ДУ	<ul style="list-style-type: none"><li>◆ Замените батареи пульта ДУ.</li><li>◆ Прочистите верхний край пульта ДУ (окно передачи).</li><li>◆ Проверьте зажимы батареи.</li></ul>

## Технические характеристики

Модель	Соотношение сторон экрана	Размер экрана в дюймах	Полный размер диагональ и экрана	Размер диагональ и рабочей области экрана	Поддерживаемые режимы цветности	Поддерживаемые режимы звука	Размеры в мм			Вес в кг	Моно/стерео
							В	Ш	Г		
CS-29M6	4:3	29	72	68	PAL/SECAM/NTSC/NT4.43	B/G, D/K, I, M	575	730	485	43.5	STEREO
CS-29M16	4:3	29	72	68	PAL/SECAM/NTSC/NT4.43	B/G, D/K, I, M	586	766	558	49.6	STEREO
CS-29K10	4:3	29	72	68	PAL/SECAM/NTSC/NT4.43	B/G, D/K, I, M	598	806	493	44.0	STEREO
CS-25M20	4:3	25	63	59	PAL/SECAM/NTSC/NT4.43	B/G, D/K, I, M	511	656	459	31.0	STEREO
CS-21T20	4:3	21	55	51	PAL/SECAM/NTSC/NT4.43	B/G, D/K, I, M	506	666	491	24.2	STEREO
CS-21S8	4:3	21	55	51	PAL/SECAM/NTSC/NT4.43	B/G, D/K, I, M	472	658	487	25.5	STEREO

# Технические характеристики

RUS

Мощность встроенных динамиков	Электрические параметры			Типы установленных разъёмов				Дополнительные аксессуары			
	Напряжение, В	Частота тока, Гц	Потребляемая мощность, Вт	SCART	S-VIDEO/RCA (Вход)	RCA выход	Головные телефоны / наушник	Пульт ДУ	Батарейки	Переходник для подключения комнатной антенны	Инструкция пользователя
10W X 2	160-300V~	50Hz	130W	есть	есть/есть	нет	нет	есть	есть	нет	есть
10W X 2	160-300V~	50Hz	130W	есть	есть/есть	нет	нет	есть	есть	нет	есть
10W X 2	160-300V~	50Hz	130W	есть	есть/есть	нет	нет	есть	есть	нет	есть
10W X 2	160-300V~	50Hz	120W	есть	есть/есть	нет	нет	есть	есть	нет	есть
15W X 4	160-300V~	50Hz	95W	есть	нет/есть	нет	есть	есть	есть	есть	есть
15W X 4	160-300V~	50Hz	95W	есть	нет/есть	нет	есть	есть	есть	есть	есть

• Подлежит использованию по назначению в нормальных условиях Рекомендуемый период : 7лет

---

## – СЕРВИСНОЕ ОБСЛУЖИВАНИЕ

---

- Если изменения в работе изделия указывают на возможную его неисправность, незамедлительно обратитесь к продавцу изделия или к представителю службы технической поддержки.



**ELECTRONICS**

САМСУНГ ЭЛЕКТРОНИКС КО., ЛТД.  
416, Мэтан-дун, Янгтонг-гу  
г. Сувон, Кёнки-До, Корея  
442-742

Сделано в Корее

AA68-03432A-01