



CTR164N026
CTR164TC
CTR164NC
CTR164EC
CTR164DC
CTR164AC
CTR164KC

Стеклокерамическая варочная панель

Руководство пользователя

**Planet
First** **100 %
Recycled Paper**

Данное руководство напечатано на полностью перерабатываемой бумаге.

Представьте... ВОЗМОЖНОСТИ

Русский

Благодарим Вас за покупку продукции Samsung. Для получения более полного обслуживания зарегистрируйте свое устройство на веб-узле

www.samsung.com/register

SAMSUNG



Использование данного руководства











Перед использованием устройства внимательно изучите данное руководство пользователя, в частности — информацию о безопасности, приведенную в следующем разделе.

Сохраните данное руководство для получения справочных сведений в будущем.

При предоставлении прав пользования устройством другому лицу обязательно передайте данное руководство новому владельцу.

ВАЖНЫЕ ЗНАКИ БЕЗОПАСНОСТИ И МЕРЫ ПРЕДОСТОРОЖНОСТИ

В этом руководстве используются следующие символы.

 ВНИМАНИЕ	Неосторожное обращение может привести к тяжелым травмам или летальному исходу .
 ПРЕДУПРЕЖДЕНИЕ	Неосторожное обращение может привести к травмам или порче имущества .
 ПРЕДУПРЕЖДЕНИЕ	Во избежание возникновения пожара, взрыва, поражения электрическим током или получения травмы при использовании данного устройства соблюдайте следующие меры предосторожности.
	Запрещено выполнять эти действия.
	Не разбирать.
	Не прикасаться.
	Строго следуйте инструкции.
	Отключите шнур питания от розетки.
	Чтобы избежать поражения электрическим током, убедитесь, что устройство заземлено.
	Для получения справки обратитесь в сервисный центр.
	Примечание
	Важная информация



Инструкции по безопасности

Нормы безопасности устройства соответствуют всем принятым техническим стандартам и стандартам безопасности. Однако наша задача как изготовителей — познакомить вас со следующими правилами безопасности.



ВНИМАНИЕ

ПРАВИЛА ЭЛЕКТРОБЕЗОПАСНОСТИ

Убедитесь, что устройство правильно установлено и заземлено квалифицированным специалистом.

Обслуживание устройства должно выполняться только квалифицированными специалистами. Ремонтные работы, выполненные неквалифицированными лицами, могут привести к травме или серьезной поломке. Если устройство необходимо отремонтировать, обратитесь в местный сервисный центр. Несоблюдение данных инструкций может привести к повреждению устройства или лишению гарантийного обслуживания.

Монтируемые заподлицо устройства можно использовать по назначению только после установки в секциях и на рабочих местах, отвечающих соответствующим стандартам. Это обеспечит надежную защиту от контакта с электрическими частями в соответствии с требованиями основных стандартов по безопасности.

В случае неисправности или поломки устройства, появления трещин или разломов выполните следующие действия.

- Выключите все варочные зоны.
- Отключите устройство от источника питания.
- Обратитесь в местный сервисный центр.



ВНИМАНИЕ

ПРАВИЛА БЕЗОПАСНОСТИ ДЛЯ ДЕТЕЙ

Данное устройство не предназначено для использования детьми или инвалидами без надлежащего присмотра ответственным взрослым лицом.

Следует проследить, чтобы дети не играли с устройством.

Варочные зоны нагреваются при приготовлении пищи. Не позволяйте маленьким детям находиться вблизи устройства.



ВНИМАНИЕ

ПРАВИЛА БЕЗОПАСНОСТИ ПРИ ИСПОЛЬЗОВАНИИ

Данное устройство предназначено только для приготовления пищи в домашних условиях. Оно не предназначено для использования в коммерческих или промышленных целях.

Не используйте варочную панель для обогрева помещения.

Соблюдайте осторожность при подключении электрических приборов к розеткам, расположенным рядом с устройством. Шнур питания не должен соприкасаться с верхней частью варочной панели.

Нагретые жир и масло могут быстро возгореться. Никогда не оставляйте варочную панель без присмотра во время приготовления пищи в масле или жире, например при жарке картофеля.

Выключайте варочные зоны после использования.

Панель управления всегда должна быть чистой и сухой.

Не помещайте воспламеняющиеся предметы на варочную панель. Это может вызвать пожар.

Не используйте варочную панель для разогрева алюминиевой фольги, продуктов, обернутых алюминиевой фольгой, или замороженных продуктов в алюминиевой посуде.

При неаккуратном использовании устройства существует риск получения ожогов.

Кабели электроприборов не должны соприкасаться с нагретой варочной панелью или посудой, размещенной на варочной панели.

Не используйте варочную панель для сушки белья.

Не храните огнеопасные материалы, например аэрозоли или чистящие средства, в ящиках или шкафу под варочной панелью.

ВНИМАНИЕ. Пользователи с кардиостимуляторами и активными сердечными имплантатами должны держаться на расстоянии минимум 30 см от включенных варочных зон. Если у вас есть сомнения по этому поводу, проконсультируйтесь с производителем вашего устройства или врачом.



ВНИМАНИЕ

МЕРЫ БЕЗОПАСНОСТИ ПРИ ОЧИСТКЕ

Перед очисткой устройства отключите его.

В целях безопасности не используйте струю пара или другое оборудование очистки, создающее высокое давление.

Очищайте варочную панель в соответствии с инструкциями по очистке и уходу, содержащимися в данном руководстве.



ВНИМАНИЕ

МЕРЫ ПРЕДОСТОРОЖНОСТИ ПРИ УСТАНОВКЕ



Это устройство должно устанавливаться квалифицированным техническим специалистом по варочным панелям, прошедшим надлежащее обучение у производителя. См. раздел «Установка варочной панели».

Подключите шнур питания к отдельной розетке, находящейся на стене или выше, и используйте эту розетку только для данного устройства. Шнур питания должен быть надежно воткнут в розетку. Не используйте удлинительные шнуры.

– Применение удлинительных шнуров или подключение в одну розетку с данным устройством других потребителей электроэнергии с использованием разветвителей может привести к поражению электрическим током или возгоранию.

– Не используйте электрические трансформаторы — это может привести к поражению электрическим током или возгоранию.

Данное устройство должно устанавливаться квалифицированным техническим специалистом или обслуживающей организацией.

4_Инструкции по безопасности





- ★ – Невыполнение этого требования может привести к возникновению проблем в работе устройства, получению травм, возгоранию, взрыву или поражению электрическим током.

После установки ничего не должно препятствовать отключению устройства от источника питания. Для удобства отключения необходимо обеспечить беспрепятственный доступ к сетевой вилке или встроить выключатель в стационарную проводку в соответствии с правилами прокладки проводки. (только встраиваемые модели.)

- Не устанавливайте изделие около источников тепла и легковоспламеняющихся материалов.

Не устанавливайте изделие во влажных, пыльных и замасленных местах, в зоне попадания прямых солнечных лучей и в местах, подверженных действию воды (дождя).

Не устанавливайте изделие в местах, где возможна утечка газа.

- Может возникнуть пожар или поражение электрическим током.

Данное устройство не предназначено для установки в автомобилях, жилых автоприцепах и подобных транспортных средствах.

- ⏚ Устройство должно быть заземлено надлежащим образом.

Не подключайте заземление устройства к газопроводным трубам, пластиковым водопроводным трубам и телефонным линиям.

- Это может привести к возникновению проблем в работе устройства, возгоранию, взрыву или поражению электрическим током.

– Никогда не включайте шнур питания в розетку, которая не заземлена надлежащим образом. Прежде чем включать шнур питания в розетку, убедитесь, что он соответствует местным и региональным требованиям.



ПРЕДУПРЕЖДЕНИЕ

ИНСТРУКЦИИ ПО УСТАНОВКЕ И ВОЗМОЖНЫЕ ОПАСНОСТИ

- ★ Данное устройство необходимо расположить так, чтобы после установки оставался свободный доступ к шнуру питания.

- Невыполнение этого требования может привести к поражению электрическим током или возгоранию вследствие утечки тока.

Устанавливайте устройство на твердой ровной поверхности, способной выдержать вес устройства.

- Невыполнение этого требования может привести к появлению нежелательной вибрации и шума и возникновению проблем с устройством.

Устанавливайте устройство на надлежащем расстоянии от стен.

- Невыполнение этого требования может привести к возгоранию из-за перегрева.

Над панелью также должно быть минимально необходимое свободное пространство.



ВНИМАНИЕ

МЕРЫ ПРЕДОСТОРОЖНОСТИ ДЛЯ ОБЕСПЕЧЕНИЯ ЭЛЕКТРОБЕЗОПАСНОСТИ

- ★ Регулярно удаляйте воду, пыль и посторонние вещества со штепсельной вилки и контактов сухой тканью.

- Отключите шнур питания от розетки и протрите его сухой тканью.

- Невыполнение этого требования может привести к поражению электрическим током или возгоранию.

Подключайте вилку шнура питания в настенную розетку так, чтобы шнур питания шел от розетки вниз.

- Если подключить шнур питания в розетку наоборот, это может привести к повреждению





электрических проводов в шнуре и последующему поражению электрическим током или возгоранию.



Шнур питания должен быть надежно воткнут в розетку. Не используйте поврежденные шнуры питания, поврежденные штепсельные вилки и непрочно закрепленные на стене розетки.

– Может возникнуть пожар или поражение электрическим током.

Не тяните за шнур питания и не изгибайте его слишком сильно.

Не перекручивайте и не перевязывайте шнур питания.

Не вешайте шнур питания на металлические предметы, не ставьте на него тяжелые предметы, не пропускайте шнур питания между объектами и не укладывайте его в пространство за устройством.

– Может возникнуть пожар или поражение электрическим током.

Вынимая штепсельную вилку из розетки, не тяните за шнур питания.

– Вынимая штепсельную вилку из розетки, держитесь за штепсельную вилку.

– Невыполнение этого требования может привести к поражению электрическим током или возгоранию.



В случае повреждения шнура питания или штепсельной вилки обратитесь в ближайший сервисный центр.



ПРЕДУПРЕЖДЕНИЕ

ИНСТРУКЦИИ ПО ОБЕСПЕЧЕНИЮ ЭЛЕКТРОБЕЗОПАСНОСТИ



Если устройство не будет использоваться в течение длительного времени, отключите шнур питания от розетки. Необходимо также отключать шнур питания от розетки на время грозы.

– Невыполнение этого требования может привести к поражению электрическим током или возгоранию.



ВНИМАНИЕ

МЕРЫ ПРЕДОСТОРОЖНОСТИ ПРИ ИСПОЛЬЗОВАНИИ



В случае утечки газа (например, пропана или сжиженного нефтяного газа) немедленно проветрите помещение, не трогая вилку шнура питания. Не прикасайтесь к устройству и шнуру питания.

– Не используйте вентиляторы.

– Возникновение искры может привести к взрыву или возгоранию.

Данное устройство нагревается во время работы. Не прикасайтесь к нагревательным элементам внутри варочной панели.

НЕ ЗАБЫВАЙТЕ пользоваться прихватками для извлечения блюд с варочной панели во избежание получения ожогов.

ВНИМАНИЕ. Детское питание и молоко перед кормлением ребенка необходимо размешивать или взбалтывать. Кроме того, следует проверять их температуру во избежание ожогов.

Чтобы избежать травм, в случае повреждения шнура питания его замена должна выполняться производителем либо квалифицированными специалистами (например, в центре обслуживания).

Следует проследить, чтобы дети не играли с устройством.

ВНИМАНИЕ. Самостоятельное использование варочной панели детьми допускается только в том случае, если они были должным образом проинструктированы и осознают опасность, грозящую им в случае неправильного использования варочной панели.

Данное устройство не предназначено для использования людьми (в том числе детьми) с ограниченными физическими, сенсорными и умственными способностями, а также не имеющими соответствующего опыта или знаний. Исключения возможны при



надлежащем надзоре за такими людьми или их предварительном обучении лицами, ответственными за их безопасность.

ВНИМАНИЕ. Эксплуатируемые части варочной панели могут нагреваться в процессе использования. Ограничьте доступ детей к устройству во избежание ожогов.

ВНИМАНИЕ. Если на поверхности появились трещины, выключите устройство, чтобы не допустить поражения электрическим током. Не пользуйтесь варочной панелью до замены ее стеклянной поверхности.

Не кладите на поверхность устройства металлические предметы, например ножи, вилки, ложки и крышки — они могут нагреваться.

ВНИМАНИЕ. Во избежание поражения электрическим током выключайте устройство при замене лампы.



Не касайтесь шнура питания влажными руками.

– Это может привести к поражению электрическим током.

Не выдергивайте шнур питания из розетки в процессе работы.

– При повторном включении штепсельной вилки в розетку может возникнуть искра, которая приведет к поражению электрическим током или возгоранию.

Храните упаковочные материалы в недоступном для детей месте, поскольку они могут представлять опасность для детей.

– Надев упаковочный материал на голову, ребенок может задохнуться.

– Невыполнение этого требования может привести к поражению электрическим током, травмам и ожогам.

Используйте данное устройство только для приготовления пищи.

– Невыполнение этого требования может привести к возгоранию.

Не разогревайте продукты в пластиковой или бумажной упаковке.

– Невыполнение этого требования может привести к возгоранию.

Не перегревайте еду.

– Это может привести к возгоранию.

Не разогревайте продукты, обернутые в журнальные или газетные листы.

– Это может привести к возгоранию.

Не используйте и не размещайте около варочной панели легковоспламеняющиеся аэрозоли и другие предметы.

– Это может привести к возгоранию или взрыву.

Чтобы разогреть такие напитки, как кофе, чай, ликер или воду, а также разогреть такие блюда, как карри, суп или тушеное мясо, используйте настройку малой мощности и при разогреве продукта обязательно его помешивайте.

- При использовании настройки высокой мощности **содержимое может внезапно выкипеть** и привести к серьезным ожогам.

Не вставляйте в разъемы и отверстия устройства пальцы, инородные вещества или металлические предметы, например иголки или булавки. В случае попадания в устройство инородных веществ отсоедините шнур питания и обратитесь к продавцу изделия или в ближайший сервисный центр.

– Невыполнение этого требования может привести к поражению электрическим током или травмам.

НИКОГДА не наполняйте посуду жидкостью доверху. Используйте посуду расширяющейся кверху формы — это позволит предотвратить переливание жидкости во время кипения. Бутылки с узким горлышком могут лопнуть от перегрева.

НИКОГДА не разогревайте детские бутылки с надетой соской — бутылка может взорваться от перегрева.

Избегайте попадания воды на шнур питания или вилку. Не располагайте шнур питания вблизи нагреваемых поверхностей.

Не пользуйтесь устройством, если провод питания или штепсельная вилка повреждены.

ВНИМАНИЕ. Не разогревайте жидкости и продукты в герметичных емкостях — это может привести к взрыву.



Не пытайтесь самостоятельно разбирать, ремонтировать и модифицировать изделие.

– Не используйте нестандартных предохранителей (болты, стальная проволока и т. д.).





– Если необходимо отремонтировать или переустановить устройство, обращайтесь в ближайший сервисный центр.

– Невыполнение этого требования может привести к возникновению проблем в работе устройства, получению травм, возгоранию или поражению электрическим током.



В случае попадания в устройство воды или иных инородных веществ отсоедините шнур питания и обратитесь в ближайший сервисный центр.

– Невыполнение этого требования может привести к поражению электрическим током или возгоранию.



В случае затопления устройства обратитесь в ближайший сервисный центр.

– Невыполнение этого требования может привести к поражению электрическим током или возгоранию.

Если при работе устройства появляется странный шум, дым или запах гари, немедленно отсоедините шнур питания и обратитесь в ближайший сервисный центр.

– Невыполнение этого требования может привести к поражению электрическим током или возгоранию.



ПРЕДУПРЕЖДЕНИЕ

ИНСТРУКЦИИ ПО ИСПОЛЬЗОВАНИЮ И ВОЗМОЖНЫЕ ОПАСНОСТИ



Соблюдайте осторожность: разогретые напитки и продукты могут быть очень горячими.

– Соблюдайте особую осторожность при кормлении детей: убедитесь, что пища в достаточной мере остыла.

Соблюдайте осторожность, разогревая воду, напитки и другие жидкости.

– Не используйте скользкие контейнеры с узким горлышком.

– Невыполнение этого требования может привести к ожогам из-за внезапного переливания жидкости через край контейнера.

Не касайтесь пищи или ее компонентов сразу после приготовления.

– Используйте прихватки: пища может быть очень горячей, и вы можете обжечься.

Если поверхность повреждена, отключите питание устройства.

– Невыполнение этого требования может привести к поражению электрическим током.

Для разогрева или приготовления небольшого объема пищи требуется меньше времени.

Если небольшую порцию разогревать или готовить так же долго, как обычную, она может перегреться или подгореть.

Не разрешайте детям играть с устройством.

Перед тем как открыть крышку варочной панели, необходимо удалить любую влагу, содержащуюся на ней. Перед тем как закрыть крышку, необходимо подождать, пока варочная панель не охладится (только для моделей с крышкой).



Не становитесь на устройство, не ставьте и не кладите на него другие предметы (например, белье, крышку варочной панели, зажженные свечи и сигареты, блюда, химические препараты, металлические предметы и т. д.).

– Это может привести к возникновению проблем в работе устройства, травмам, возгоранию или поражению электрическим током.

Не касайтесь устройства влажными руками.

– Это может привести к поражению электрическим током.

Не распыляйте на поверхность устройства инсектициды и другие летучие вещества.

– Это вредно для людей и может привести к возникновению проблем в работе устройства, возгоранию или поражению электрическим током.

Не ставьте устройство на раковину, стеклянные предметы и другие хрупкие объекты.

– Это может повредить раковину или стеклянный предмет.

Соблюдайте осторожность, снимая упаковку с продуктов сразу после их извлечения из устройства.

– Если продукты горячие, при снятии упаковки может вырваться горячий пар, который вызовет ожоги.

8_Инструкции по безопасности



-  Отключая устройство от розетки, не тяните за шнур питания. Чтобы вынуть шнур из розетки, крепко возьмитесь за штепсельную вилку и вытащите ее из розетки.
- При повреждении шнура питания может произойти короткое замыкание, возгорание или поражение электрическим током.

Устройство не управляется с помощью внешнего таймера или пульта дистанционного управления.

Не смотрите на нагревательные элементы варочной панели слишком долго (только для моделей с галогенной лампой).

После использования отключайте варочную панель с помощью клавиш управления, не полагайтесь на датчик посуды (только для моделей с датчиком посуды).



ВНИМАНИЕ



МЕРЫ ПРЕДОСТОРОЖНОСТИ ПРИ ОЧИСТКЕ

-  Не очищайте устройство, распыляя на него воду.
- Не используйте для чистки спирт, бензол и растворители.
- Это может привести к потере цвета, деформации, повреждению, поражению электрическим током и возгоранию.
- Перед чисткой и обслуживанием устройства отключите его от розетки.
- Невыполнение этого требования может привести к поражению электрическим током или возгоранию.
- В целях безопасности не применяйте для чистки печи оборудование, создающее струю пара или воды под высоким давлением.



ПРЕДУПРЕЖДЕНИЕ

ИНСТРУКЦИИ ПО ОЧИСТКЕ И ВОЗМОЖНЫЕ ОПАСНОСТИ

-  Необходимо регулярно чистить варочную панель и удалять из нее все остатки пищи. Загрязнение устройства может привести к повреждению поверхности, что негативно отразится на работе устройства и делает его использование опасным.
-  Очищая внутреннюю и внешнюю части устройства, соблюдайте осторожность, чтобы не получить травму.
- Острые края варочной панели могут причинить травму.
- Не используйте струю пара для чистки устройства.
- Это может привести к коррозии.

Инструкции по утилизации



ВНИМАНИЕ

УТИЛИЗАЦИЯ УПАКОВОЧНОГО МАТЕРИАЛА

Все упаковочные материалы устройства пригодны для повторного использования. Листы и детали из пенопласта снабжены соответствующими отметками. Утилизируйте упаковочные материалы и старые устройства в соответствии с правилами безопасности и защиты окружающей среды.



ВНИМАНИЕ

УТИЛИЗАЦИЯ СТАРОГО УСТРОЙСТВА

ВНИМАНИЕ. Перед утилизацией старого устройства приведите его в нерабочее состояние, чтобы оно не могло быть источником опасности.

Для этого квалифицированный специалист должен отключить устройство от сети электроснабжения и удалить силовые провода.

Устройство не должно быть утилизировано с бытовыми отходами.

Для получения информации о днях сбора отслуживших устройств и общественных местах утилизации отходов обратитесь в местный отдел или совет по утилизации отходов.



Содержание

УСТАНОВКА ВАРОЧНОЙ ПАНЕЛИ

11

СОСТАВНЫЕ ЧАСТИ И ФУНКЦИИ

15

ПЕРЕД НАЧАЛОМ ИСПОЛЬЗОВАНИЯ

19

ИСПОЛЬЗОВАНИЕ ВАРОЧНОЙ ПАНЕЛИ

20

ОЧИСТКА И УХОД

29

ГАРАНТИЯ И ОБСЛУЖИВАНИЕ

31

ТЕХНИЧЕСКИЕ ДАННЫЕ

33

- 11 Нормы и соответствия требованиям
- 11 Инструкции по безопасности для установщика
- 12 Подключение к сети электроснабжения
- 13 Установка на рабочую поверхность
- 15 Варочные зоны
- 15 Панель управления
- 16 Компоненты
- 17 Основные свойства устройства
- 18 Выключение в целях безопасности
- 18 Индикатор остаточного тепла
- 18 Контроль температуры
- 19 Первоначальная очистка

- 20 Использование соответствующей посуды
- 21 Использование сенсорных кнопок управления
- 21 Включение устройства
- 22 Выбор варочной зоны и настройки нагрева
- 23 Выключение устройства
- 23 Использование сетевой варочной зоны
- 24 Использование сдвоенной варочной зоны
- 25 Выключение варочной зоны
- 25 Использование блокировки от детей
- 26 Таймер
- 27 Таймер обратного отсчета
- 28 Блокировка и разблокировка панели управления
- 28 Рекомендуемые настройки для приготовления отдельных блюд
- 29 Варочная панель
- 30 Рамка варочной панели (дополнительно)
- 30 Предотвращение повреждения устройства
- 31 Часто задаваемые вопросы и обнаружение неисправностей
- 32 Обслуживание

- 33 Технические данные
- 33 Конфорки



Установка варочной панели



ВНИМАНИЕ

Убедитесь, что устройство правильно установлено и заземлено квалифицированным специалистом. Соблюдайте это указание. При повреждении в результате неправильной установки устройство лишается гарантийного обслуживания.
Технические данные приведены в конце данного руководства.

НОРМЫ И СООТВЕТСТВИЯ ТРЕБОВАНИЯМ

Данное устройство соответствует следующим стандартам:

- EN 60335 - 1 и EN 60335 - 2 - 6 в отношении мер безопасности электрических устройств для домашнего и подобного использования;
- EN 60350 или DIN 44546 / 44547 / 44548 в отношении рабочих характеристик электрических плит, варочных панелей, печей и грилей для домашнего использования;
- EN 55014 - 1;
- EN 55014 - 2;
- EN 61000 - 3 - 2;
- EN 61000 - 3 - 3 в отношении основных требований к электромагнитной совместимости (ЭМС).



Данное устройство соответствует следующим директивам ЕС:

- 2006/95/ЕС, Директива по низковольтным устройствам
- 2004/108/ЕЕС, Директива по электромагнитной совместимости

ИНСТРУКЦИИ ПО БЕЗОПАСНОСТИ ДЛЯ УСТАНОВЩИКА

- Устройство следует использовать в электрических установках, которые обеспечивают отключение устройства от сети электроснабжения во всех полюсах с зазором между контактами не менее 3 мм. Подходящими устройствами отключения могут быть различные автоматические выключатели линейной защиты : автоматы защиты сети и устройства защитного отключения (УЗО)
- В отношении защиты от пожара устройство соответствует стандарту EN 60335 - 2 - 6. Данный тип устройства должен устанавливаться вместе с высоким шкафом или стеной только с одной стороны.
- Под варочной панелью не должно быть ящиков.
- При установке должна быть обеспечена защита от поражения электрическим током.
- Место установки устройства должно соответствовать требованиям устойчивости DIN 68930.
- Для защиты от влаги все поверхности среза должны быть изолированы соответствующим герметиком.
- На облицованных плиткой рабочих местах швы в месте установки варочной панели должны быть полностью заделаны затирочным составом.
- На отделанных натуральным или искусственным камнем либо керамикой поверхностях пружины быстрой фиксации следует укрепить синтетической смолой или клеящим материалом.
- Убедитесь, что уплотнение правильно расположено на рабочей поверхности и не имеет щелей. Не требуется дополнительно использовать кремниевый герметик — его будет трудно удалить при сервисном обслуживании.
- Для снятия варочную панель необходимо подтолкнуть снизу вверх.
- Под варочной панелью следует установить доску.



Установка варочной панели

ПОДКЛЮЧЕНИЕ К СЕТИ ЭЛЕКТРОСНАБЖЕНИЯ

Перед подключением проверьте соответствие указанного на паспортной табличке номинального напряжения устройства и напряжения сети электроснабжения. Паспортная табличка расположена в нижней части варочной панели.



ВНИМАНИЕ

Отключите подачу напряжения в цепь перед подключением проводов к цепи.

Рабочее напряжение нагревательного элемента равно 230 В переменного тока. Устройство может работать при напряжении переменного тока 220 В или 240 В.

Варочную панель необходимо подключить к сети электроснабжения с применением устройства, которое позволяет отключать варочную панель от сети электроснабжения во всех полюсах с зазором между контактами не менее 3 мм; например, можно выбрать автоматический выключатель линейной защиты, реле утечки на землю или предохранители.

Для подключения к сети электроснабжения следует использовать кабель типа H05RN - F или рассчитанный на более высокий электрический ток кабель.

	Номинальная сила тока устройства (А)	Номинальная площадь поперечного сечения (мм ²)
1N~	$> 25 \text{ и } \leq 32$	$\geq 2,5$
2N~	$> 10 \text{ и } \leq 16$	$\geq 1,5$

Подключение необходимо выполнить в соответствии со схемой. Соединительные перемычки следует установить в соответствии с требуемой схемой соединений.

Провод заземления необходимо подключить к клемме. Провод заземления должен быть длиннее токонесящих проводов.



ВНИМАНИЕ

Подсоединение кабелей следует выполнить в соответствии с установленными правилами, клеммы надежно затянуть.

Электрический кабель после подключения к клеммам следует закрепить скобой кабеля питания и плотно закрыть крышку, надавив на нее. Перед первым включением со стеклокерамической поверхности необходимо удалить защитную пленку и наклейки.



ВНИМАНИЕ

После подключения варочной панели к сети электропитания проверьте готовность всех варочных зон к использованию, ненадолго включив с максимальными настройками каждую из них по очереди с соответствующей посудой.



При первом включении варочной панели высвечиваются все изображения на дисплее и включается блокировка от детей.

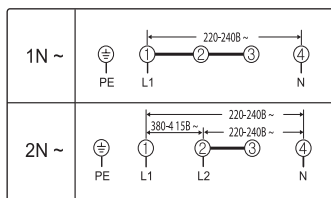

< IN ~ >

L: Коричневый

N: Синий

PE: Зеленый



ВНИМАНИЕ

Обратите внимание (для совместимости) на расположение фазового и нейтрального проводов в домашней сети и в устройстве (схемы соединений); в противном случае может произойти повреждение компонентов.

На повреждения, вызванные неправильной установкой, гарантия не распространяется.



ВНИМАНИЕ

Если шнур питания поврежден, его необходимо заменить специальным шнуром или узлом шнура питания в сборе, поставляемым изготовителем или его представителем.

12_ Установка варочной панели



УСТАНОВКА НА РАБОЧУЮ ПОВЕРХНОСТЬ



Перед установкой запишите серийный номер устройства, указанный на паспортной табличке. Данный номер может потребоваться в случае запроса на обслуживание, а так как он расположен с нижней стороны устройства, после установки доступ к нему будет закрыт.

Обратите внимание на требования к минимальным расстояниям и необходимым промежуткам. Перед установкой варочной панели закрепите кронштейны по обеим сторонам с помощью шурупов, входящих в комплект поставки.

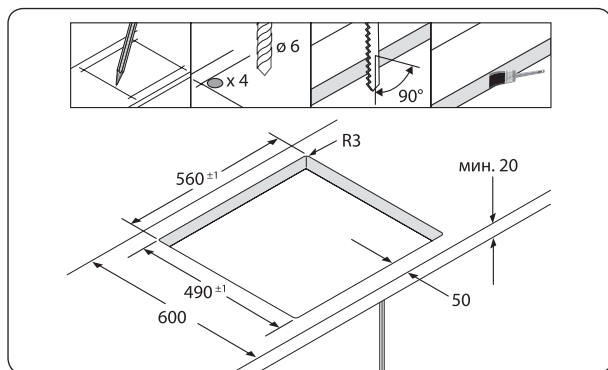
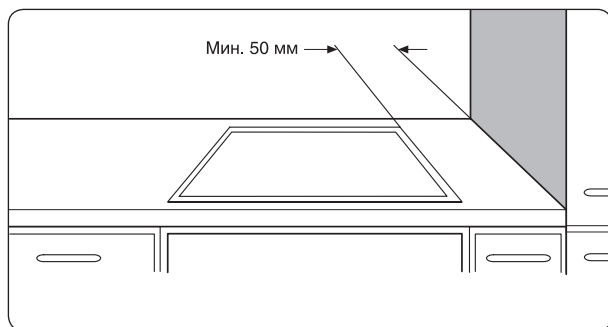



Установка варочной панели

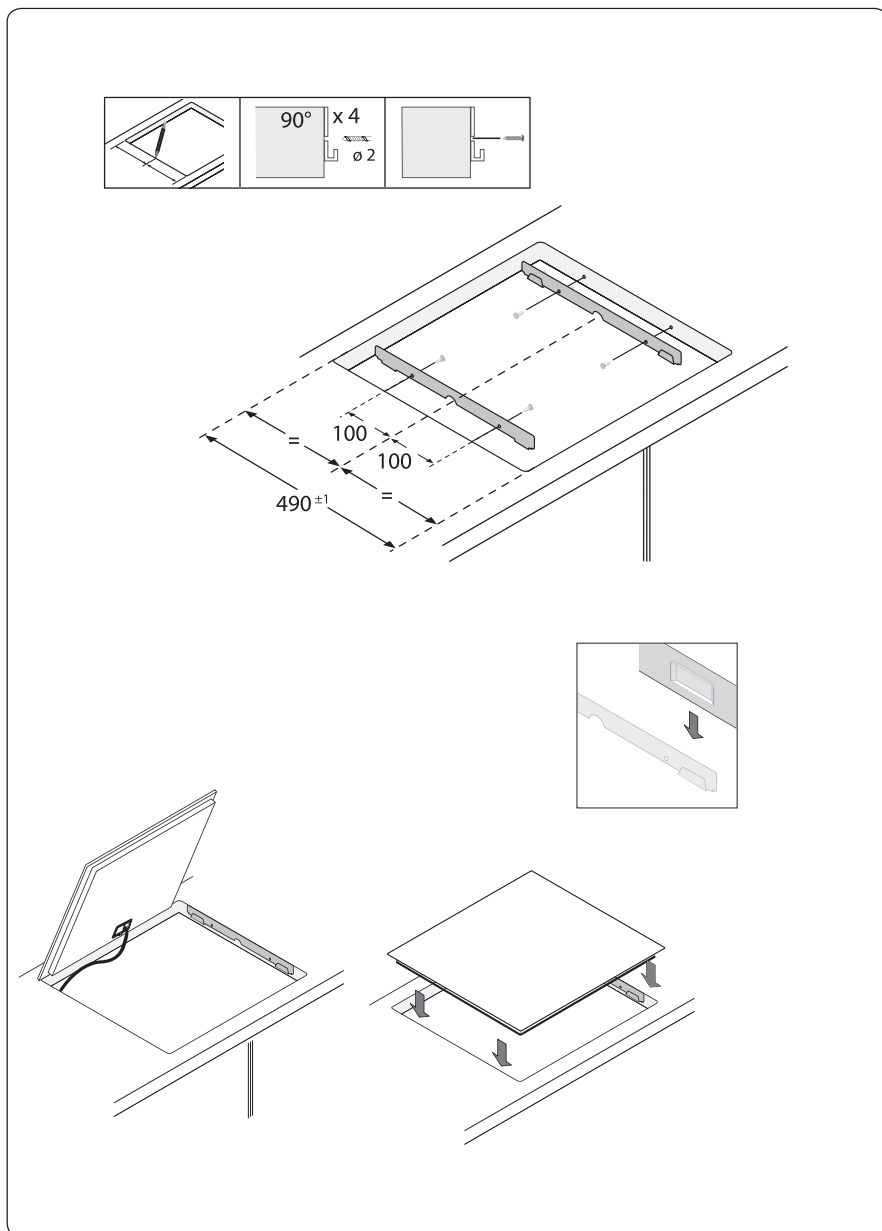

14_Установка варочной панели



Составные части и функции

ВАРОЧНЫЕ ЗОНЫ

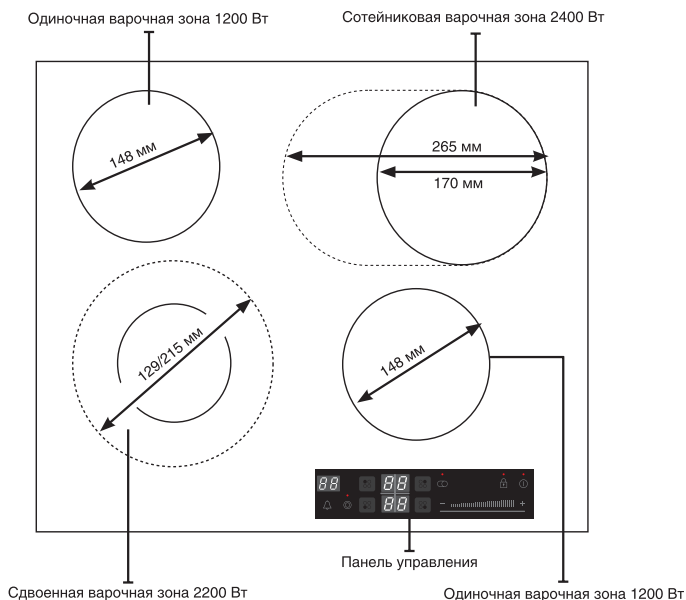

СОСТАВНЫЕ ЧАСТИ И ФУНКЦИИ

ПАНЕЛЬ УПРАВЛЕНИЯ

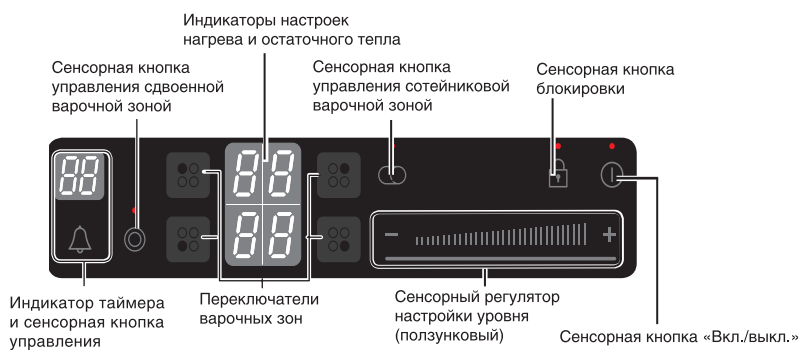



Составные части и функции

КОМПОНЕНТЫ

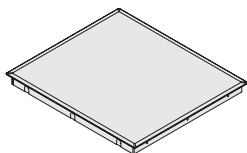

Стеклокерамическая
варочная панель

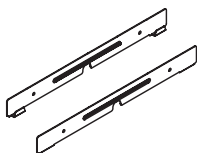

Установочные
кронштейны

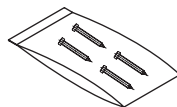

Винты





ОСНОВНЫЕ СВОЙСТВА УСТРОЙСТВА

- **Стеклокерамическая варочная поверхность.** Устройство оснащено стеклокерамической варочной поверхностью и четырьмя варочными зонами с быстрым откликом. Мощные нагревательные элементы варочной панели значительно сокращают время нагревания варочных зон.
- **Реагирующие на прикосновение сенсорные кнопки.** Устройство управляется с помощью сенсорных кнопок.
- **Удобная очистка.** Преимущество стеклокерамической варочной поверхности и сенсорных кнопок заключается в удобстве их очистки. Гладкую плоскую поверхность легко чистить.
- **Сенсорная кнопка «Вкл./выкл.».** Сенсорная кнопка «Вкл./выкл.» обеспечивает устройство отдельным подключением к сети питания. Нажатие этой сенсорной кнопки позволяет включить или выключить питание устройства.
- **Функциональные индикаторы и индикаторы управления.** Цифровая и световая индикация предоставляют сведения о настройках и выбранных функциях, а также о наличии остаточного тепла на варочных зонах.
- **Выключение в целях безопасности.** Выключение в целях безопасности обеспечивает автоматическое выключение варочных зон после определенного времени, если данная настройка не была изменена.
- **Индикатор остаточного тепла.** Если варочная зона имеет высокую температуру и существует риск получения ожога, на индикаторе отображается значок остаточного тепла.
- **Сдвоенная варочная зона.** Варочная поверхность имеет специальную сдвоенную варочную зону. Площадь такой варочной зоны можно изменять, например при приготовлении пищи в небольшой посуде. Это обеспечивает экономию электроэнергии.
- **Многоцелевая варочная зона.** Варочная панель оснащена многоцелевой варочной зоной (сотейниковой варочной зоной). В зависимости от настроек данную зону можно использовать как круглую или овальную варочную зону при приготовлении пищи в овальной посуде или подогреве блюд.
- **Цифровая индикация.** Каждой из четырех варочных зон отведено собственное индикационное поле. В них отображается следующая информация:
 -  устройство включено;
 -  —  выбранные настройки нагрева;
 -  остаточное тепло;
 -  включение блокировки от детей;
 -   сообщение об ошибке, если кнопка удерживается более 10 секунд;
 -   сообщение об ошибке при перегреве варочной панели в случае неисправной работы (например: нагревание пустой посуды).

Составные части и функции



ВЫКЛЮЧЕНИЕ В ЦЕЛЯХ БЕЗОПАСНОСТИ

Если одна из варочных зон не выключена или настройка нагрева не установлена в течение длительного времени, эта варочная зона будет автоматически отключена.

Остаточное тепло будет отображено  на соответствующем данной варочной зоне цифровом индикаторе знаком («горячо»).

Варочные зоны отключаются автоматически спустя следующие промежутки времени.

Настройка нагрева	Выключение
1-2	через 6 часов
3-4	через 5 часов
5-6	через 3 часа
7-9	через 1 час

 Если варочная панель перегрелась в случае неисправной работы, отобразится знак  . После этого варочная панель будет отключена.

 Если одна или несколько варочных зон отключаются до истечения указанного времени, см. раздел «Обнаружение неисправностей».

Другие причины, которые могут привести к автоматическому отключению варочной зоны



Все варочные зоны будут немедленно отключены, если при кипении жидкость проливается на панель управления.

Автоматическое отключение также произойдет при помещении влажной ткани на панель управления. В обоих случаях устройство нужно будет включить снова с помощью сенсорной кнопки «Вкл./выкл.»  после удаления жидкости или ткани.

ИНДИКАТОР ОСТАТОЧНОГО ТЕПЛА

При выключении отдельной варочной зоны или варочной панели наличие остаточного тепла отображается знаком («горячо»)  на цифровом индикаторе соответствующей варочной зоны. Даже после выключения варочной зоны индикатор остаточного тепла отключается только после ее остывания. Остаточное тепло можно использовать для размораживания и подогрева продуктов.

 **ВНИМАНИЕ** Если горит индикатор остаточного тепла, существует риск получить ожог.

 **ВНИМАНИЕ** В случае сбоя электропитания знак  исчезнет, и информация об остаточном тепле больше не будет доступна. Тем не менее риск получения ожога остается. Ожогов можно избежать, соблюдая осторожность вблизи варочной панели.

КОНТРОЛЬ ТЕМПЕРАТУРЫ

Если по какой-либо причине температура хотя бы одной из варочных зон превысит безопасный уровень, эта зона автоматически переключится на более низкий уровень мощности.



Перед началом использования

ПЕРВОНАЧАЛЬНАЯ ОЧИСТКА

Протрите стеклокерамическую поверхность влажной тканью и чистящим средством для подобных поверхностей.



ВНИМАНИЕ

Не используйте щелочные и абразивные чистящие средства. Они могут привести к повреждению поверхности.

Использование варочной панели

ИСПОЛЬЗОВАНИЕ СООТВЕТСТВУЮЩЕЙ ПОСУДЫ

Чем качественнее посуда, тем лучше результат.

- Хорошую посуду можно отличить по ее дну. Дно должно иметь как можно большую толщину и массу.
- При покупке посуды обращайте внимание на диаметр дна. Изготовители обычно предоставляют только сведения о диаметре верхнего края.
- Кастрюли с алюминиевым или медным основанием могут привести к появлению металлического пятна на стеклокерамической поверхности. Это пятно практически невозможно устранить.
- Не используйте посуду с поврежденным основанием, шероховатостям и неровностями. При передвижении посуды на поверхности варочной панели могут появиться царапины.
- Не используйте сковородки и кастрюли с тонким дном, у которых дно при нагревании выгибается.
- Если необходимо использовать определенный тип посуды, например сковородку, кастрюлю для медленной варки на малом огне или вок, обратитесь к инструкциям изготовителя.

Советы по экономии электроэнергии

 Выполняя следующие правила, можно эффективно экономить электроэнергию.

- Перед включением варочной зоны сперва поставьте на нее посуду.
- Загрязненные варочные зоны и основания посуды увеличивают расход электроэнергии.
- По возможности плотно закрывайте крышки на кастрюлях и сковородах.
- Отключайте варочные зоны до окончания приготовления, чтобы использовать остаточное тепло для подогрева или размораживания продуктов.
- Дно посуды по размеру должно совпадать с варочной зоной.
- При использовании сковородки время приготовления пищи сокращается на 50 %.

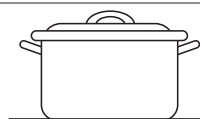

Верно!

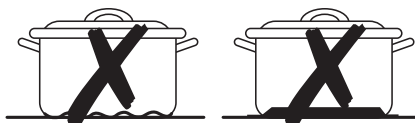

Неверно!

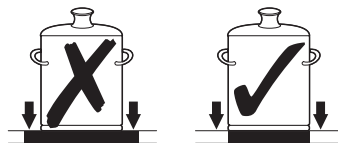
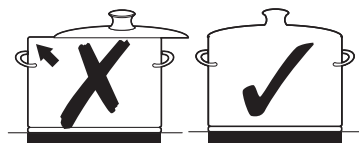





ИСПОЛЬЗОВАНИЕ СЕНСОРНЫХ КНОПОК УПРАВЛЕНИЯ



Для управления с помощью сенсорных кнопок кончиком указательного пальца нажмите и удерживайте нужную область панели управления до включения или отключения соответствующего индикатора или до активации требуемой функции.

При работе с устройством следите за тем, чтобы касаться только одной сенсорной панели. Если сенсорная кнопка слишком мала для Вашей руки, Вы можете случайно включить соседнюю сенсорную кнопку.

ВКЛЮЧЕНИЕ УСТРОЙСТВА

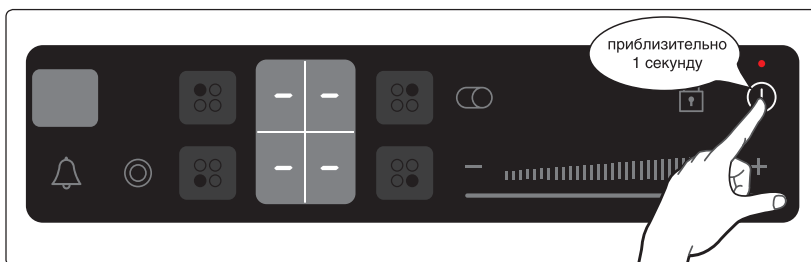
1. Нажмите и удерживайте сенсорную **кнопку блокировки**  в течение приблизительно 3 секунд.
2. Устройство включается с помощью сенсорной кнопки управления «Вкл./выкл.» . Удерживайте сенсорную кнопку управления «Вкл./выкл.»  в течение 1 секунды. На цифровом индикаторе отобразится знак .



-  После активации сенсорной кнопки управления  для включения устройства в течение приблизительно 10 секунд необходимо установить настройки нагрева. В противном случае устройство автоматически отключится в целях безопасности.

Использование варочной панели

ВЫБОР ВАРОЧНОЙ ЗОНЫ И НАСТРОЙКИ НАГРЕВА

1. Для выбора варочной зоны нажмите соответствующую сенсорную кнопку.

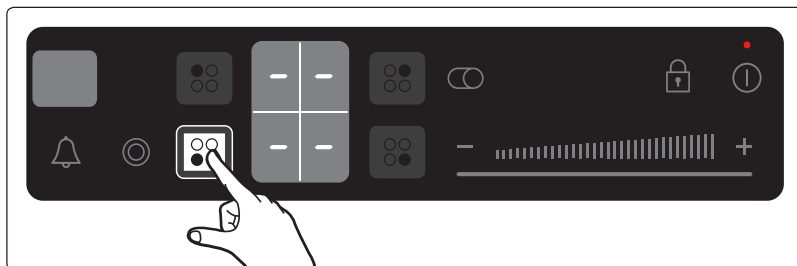

2. Чтобы настроить и регулировать уровень мощности (от 1 до 9) для тепловой обработки, пользуйтесь сенсорными кнопками **настройки нагрева** (↕ или ⇄).

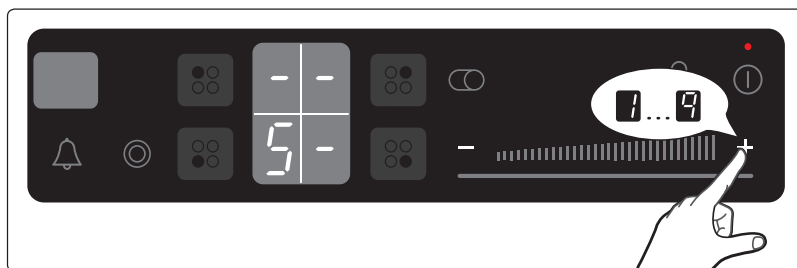

- ✎ Для более быстрого регулирования удерживайте сенсорную кнопку **настройки нагрева** (↕ или ⇄), пока не отобразится необходимое значение.

Если в течение 10 секунд удерживается более одной сенсорной кнопки, на индикаторе настройки нагрева отобразится 9 9. Для сброса нажмите сенсорную кнопку управления «Вкл./выкл.» (⏻).

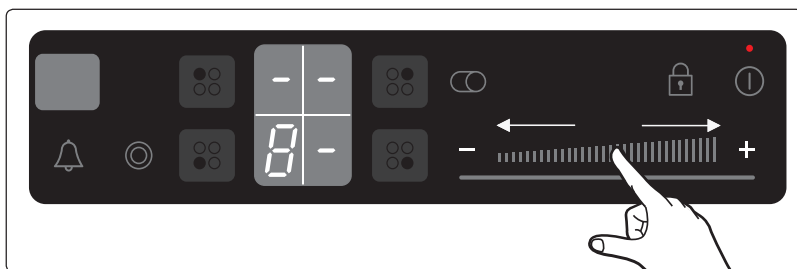

- ✎ Для регулирования уровня мощности можно пользоваться ползунковым регулятором.



ВЫКЛЮЧЕНИЕ УСТРОЙСТВА

Чтобы полностью выключить устройство, пользуйтесь сенсорной кнопкой управления «Вкл./выкл.» ①.

Нажмите сенсорную кнопку управления «Вкл./выкл.» ①.

 После выключения одиночной варочной зоны или всей рабочей поверхности наличие остаточного тепла будет указано на цифровых индикаторах соответствующих варочных зон в виде знака  («горячо»).

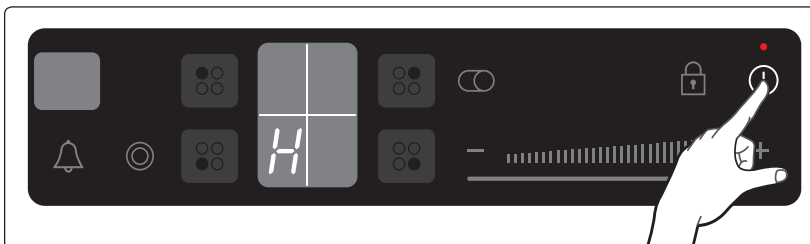

ИСПОЛЬЗОВАНИЕ СОТЕЙНИКОВОЙ ВАРОЧНОЙ ЗОНЫ

При использовании сотейниковой варочной зоны можно выполнять переключение с малой варочной зоны на большую овальную варочную зону.

 Переключение между двумя настройками зоны возможно только если для меньшей зоны уже был установлен уровень нагрева.

1. Выберите настройку нагрева.

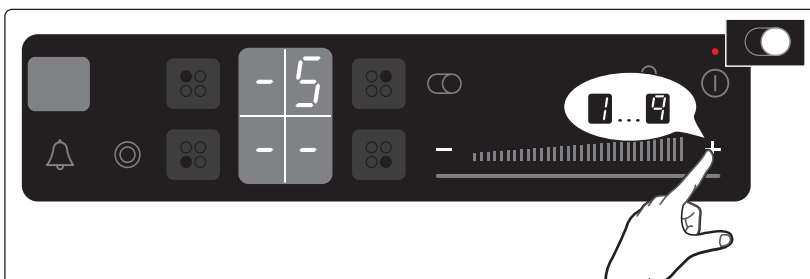

2. Для включения или выключения сотейниковой варочной зоны коснитесь и удерживайте сенсорную кнопку «сотейниковая варочная зона» до тех пор, пока индикатор не загорится или не погаснет.

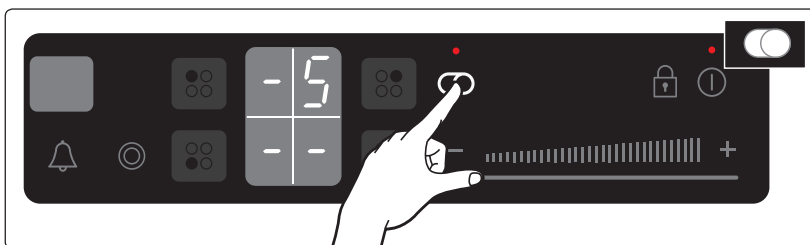

Использование варочной панели

ИСПОЛЬЗОВАНИЕ СДВОЕННОЙ ВАРОЧНОЙ ЗОНЫ

В сдвоенной варочной зоне расположены малая и большая варочные зоны, которые можно выбирать в зависимости от размера используемой посуды. Выберите настройку с помощью сенсорной кнопки Double Cooking Zone  (Сдвоенная варочная зона).

-  Выбор одной из двух варочных зон возможен только после выбора настройки нагрева для меньшей варочной зоны.

1. Выберите необходимую настройку нагрева.

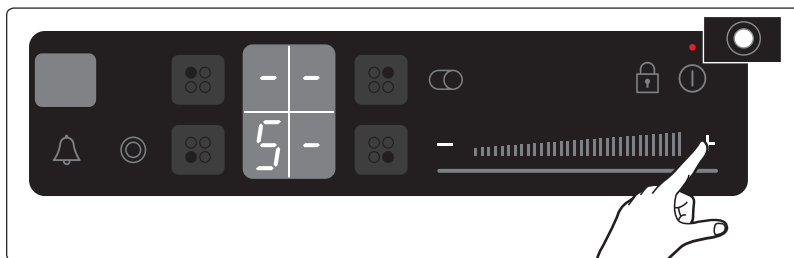

2. Нажмите сенсорную кнопку «сдвоенная варочная зона ». Она включит внешнюю варочную зону. Загорится индикатор.

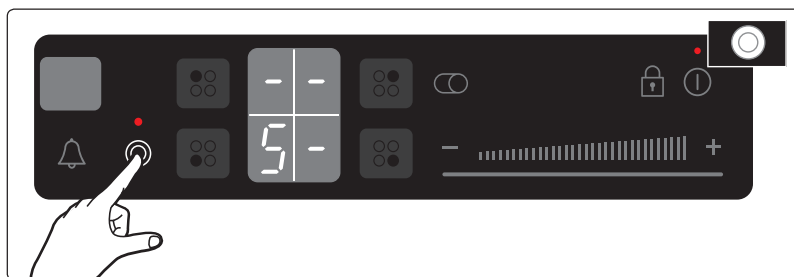

3. Чтобы выключить внешнюю варочную зону, нажмите сенсорную кнопку управления «сдвоенная варочная зона» .

ВЫКЛЮЧЕНИЕ ВАРОЧНОЙ ЗОНЫ

Чтобы выключить варочную зону, верните настройку в , используя настройку на панели управления, и нажмите сенсорные кнопки **управления**  или .

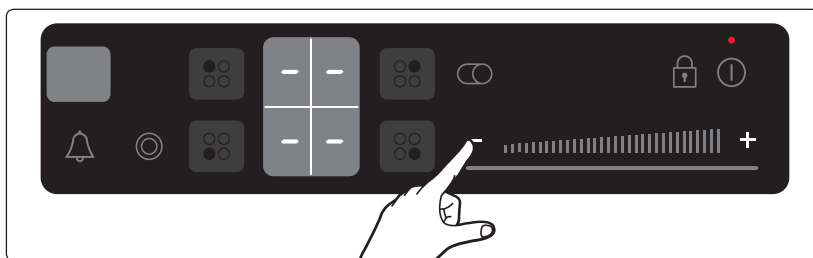

 Для быстрого выключения дважды нажмите сенсорную кнопку соответствующей варочной зоны.

ИСПОЛЬЗОВАНИЕ БЛОКИРОВКИ ОТ ДЕТЕЙ

Блокировка от детей используется для предотвращения случайного включения варочных зон и варочной поверхности.

Включение блокировки от детей

1. Нажмите и удерживайте сенсорную **кнопку блокировки**  в течение приблизительно 3 секунд. Раздастся звуковой сигнал подтверждения.

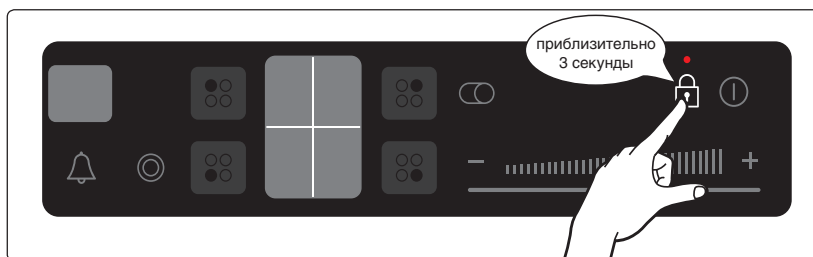

2. Нажмите любую из сенсорных **кнопок управления настройкой нагрева**. На индикаторе отобразится значок , указывающий, что включена блокировка от детей.

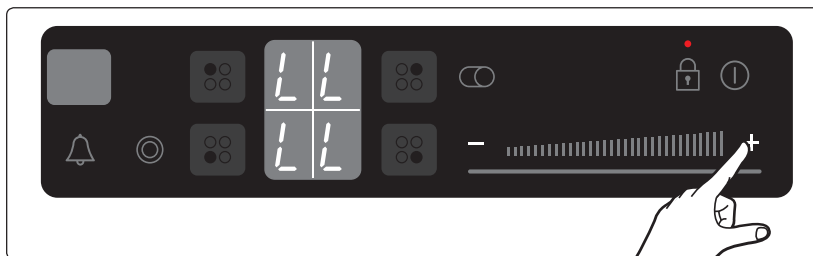

Использование варочной панели

Выключение блокировки от детей

1. Нажмите и удерживайте сенсорную кнопку блокировки  в течение приблизительно 3 секунд. Раздастся звуковой сигнал подтверждения.

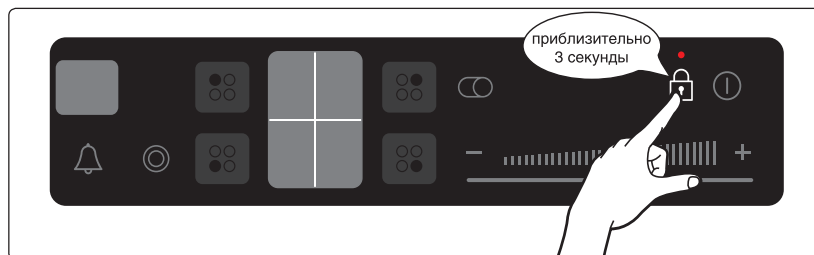

-  После выключения устройства через несколько минут в целях безопасности автоматически активируется блокировка от детей.

ТАЙМЕР

Таймер можно использовать в двух случаях.

Использование таймера для отключения в целях безопасности



Если для варочной зоны установлено определенное время, она автоматически отключится после истечения заданного времени. Данную функцию можно использовать одновременно для нескольких варочных зон.

Использование таймера для отсчета времени

Если включена варочная зона, таймер обратного отсчета времени будет недоступен.

Настройка отключения в целях безопасности

Варочные зоны, для которых требуется применить отключение в целях безопасности, должны быть включены.

1. С помощью сенсорной кнопки управления таймером  выберите варочную зону, для которой необходимо установить отключение в целях безопасности. После выбора первой активной зоны нажатие сенсорной кнопки управления таймером вызовет медленное мигание соответствующего индикатора. Например, передний левый индикатор соответствует передней левой варочной зоне. На индикаторе таймера отобразится значок .

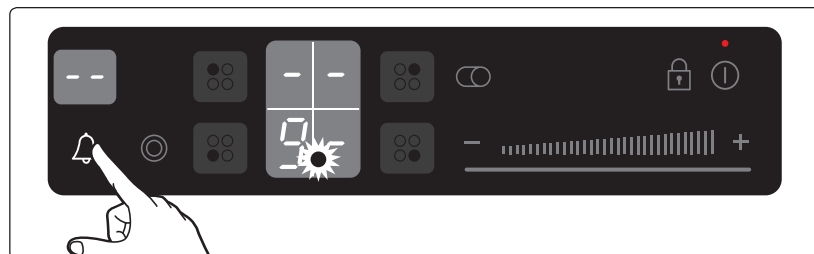

Чтобы выбрать следующую варочную зону, нажмите сенсорную кнопку таймера еще раз .



- Используйте сенсорные кнопки настройки таймера или для выбора времени, например 15 минут, по истечении которого варочная зона выключится автоматически. Отключение в целях безопасности активировано.

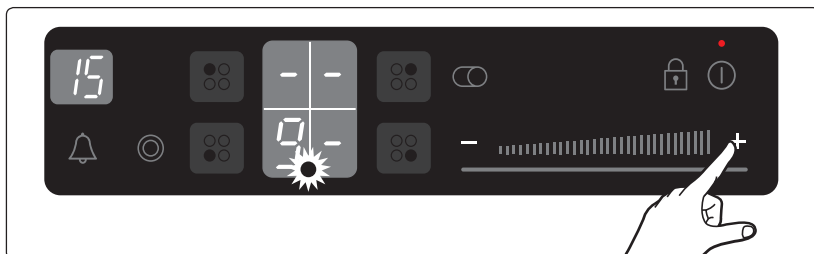

Для просмотра времени, остающегося до отключения любой из варочных зон, используйте сенсорную кнопку управления таймером .

Соответствующий индикатор начнет медленно мигать. Чтобы сбросить настройки, используйте сенсорные кнопки таймера или . По истечении заданного времени варочная зона автоматически отключится, прозвучит звуковой сигнал и отобразится индикатор таймера.

- Для быстрой настройки используйте сенсорные кнопки настройки таймера или для установки необходимого времени.

Если сначала нажать сенсорную кнопку , настройка времени начнется с 99 минут; если нажать сенсорную кнопку , отчет времени начнется с 1 минуты.

ТАЙМЕР ОБРАТНОГО ОТСЧЕТА

Для использования таймера обратного отсчета устройство должно быть включено, но все варочные зоны должны быть выключены.

- Нажмите сенсорную кнопку управления таймером . отобразится на индикаторе таймера.
- Установите необходимый интервал времени с помощью сенсорных кнопок или . Включится таймер обратного отсчета, а на индикаторе отобразится оставшееся время.

Для регулировки оставшегося времени нажмите сенсорную кнопку управления таймером и измените время с помощью сенсорных кнопок или .

Использование варочной панели

БЛОКИРОВКА И РАЗБЛОКИРОВКА ПАНЕЛИ УПРАВЛЕНИЯ

Для предотвращения случайного изменения настроек, например при протирании панели тканью, панель управления за исключением сенсорной кнопки «Вкл./выкл.» можно заблокировать на любой стадии процесса тепловой обработки.

1. Нажмите и удерживайте сенсорную кнопку блокировки в течение приблизительно 3 секунд. В кнопке управления блокировкой загорится индикатор блокировки. Сенсорные кнопки управления заблокированы.

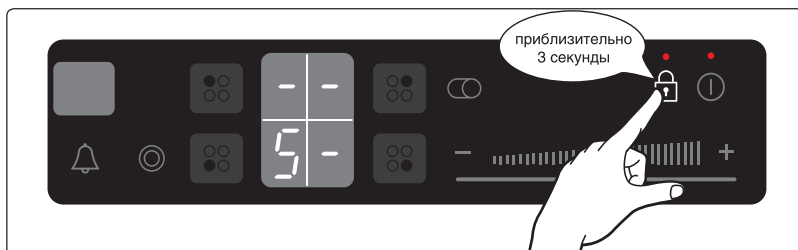

2. Чтобы разблокировать сенсорные кнопки управления, снова нажмите и удерживайте сенсорную кнопку блокировки в течение приблизительно 3 секунд. Индикатор сенсорной кнопки блокировки погаснет.

РЕКОМЕНДУЕМЫЕ НАСТРОЙКИ ДЛЯ ПРИГОТОВЛЕНИЯ ОТДЕЛЬНЫХ БЛЮД

Цифры в таблице указаны для справки. Настройка нагрева требуется для различных способов приготовления в зависимости от множества факторов, включая качество используемой посуды и количества продуктов.

Установка переключателя	Способ приготовления	Примеры использования
9	Разогрев Тушение Жарка	Разогрев большого количества жидкостей, варка лапши, обжарка мяса, (поджаривание гуляша, тушение мяса)
8	Интенсивная жарка	Стейк, филе, драники, сосиски, блинчики/оладьи
7		
6	Жарка	Шницель/отбивные, печень, рыба, котлеты, яичница
5	Варка	До 1,5 л жидкости, картофель, овощи
4		
3		
2	Бланширование Тушение Варка	Бланширование и тушение небольшого количества овощей, варка риса и молочных блюд
1	Размораживание	Размораживание масла, растворение желатина, топление шоколада



Указанные в таблице настройки нагрева приведены только для справки.



Настройку нагрева необходимо устанавливать с учетом характеристик посуды и продуктов.

28_Использование варочной панели

Очистка и уход

ВАРОЧНАЯ ПАНЕЛЬ



ВНИМАНИЕ

Чистящие средства не должны соприкасаться с нагревающейся стеклокерамической поверхностью. Все чистящие средства необходимо смывать достаточным количеством чистой воды, в противном случае при нагревании может образоваться едкая щелочь. Не используйте сильнодействующие чистящие средства, например аэрозоли для гриля или печей, жесткие губки и абразивные чистящие средства.



Выполняйте очистку стеклокерамической поверхности после каждого использования до ее полного остывания. Это не позволит остаткам пищи подсохнуть к поверхности варочной панели. Удалите накипь, следы воды, капли масла и металлические пятна с помощью средства для чистки стеклокерамических поверхностей и поверхностей из нержавеющей стали.

Слабые загрязнения

1. Протрите стеклокерамическую поверхность влажной тканью.
2. Затем вытрите насухо чистой мягкой тканью. Тщательно удалите с поверхности все остатки чистящих средств.
3. Тщательно чистите всю стеклокерамическую рабочую поверхность раз в неделю с помощью средства для чистки стеклокерамических поверхностей и поверхностей из нержавеющей стали.
4. Промойте стеклокерамическую поверхность достаточным количеством чистой воды и вытрите насухо чистой безворсовой тканью.

Сильные загрязнения

1. Для удаления пригоревших остатков пищи и сильных загрязнений используйте скребок для стекол.
2. Держите скребок так, чтобы он был под углом к стеклокерамической поверхности.
3. Удалите загрязнения скребком.



Скрепки для стекла и чистящие средства для стеклокерамических поверхностей можно приобрести в специализированном магазине.

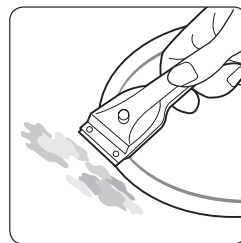

Очистка и уход

Проблемные загрязнения

1. Удаляйте пригоревший сахар, расплавленную пластмассу, алюминиевую фольгу и другие вещества скребком для стекла сразу же, пока они не остыли.



ВНИМАНИЕ

При использовании скребка для стекла на горячих поверхностях существует риск получения ожога.

2. Выполняйте очистку варочной панели обычным способом после ее остывания. Если варочная зона, на которой расплавилось вещество, остыла, нагрейте ее снова для очистки.



Царапины или темные пятна на стеклокерамической поверхности от острых краев посуды удалить невозможно. Однако они не влияют на работу варочной панели.

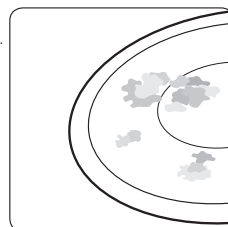

РАМКА ВАРОЧНОЙ ПАНЕЛИ (ДОПОЛНИТЕЛЬНО)



ВНИМАНИЕ

Не используйте уксус, лимонную кислоту или средство для удаления накипи на рамке варочной панели, в противном случае на ней могут появиться темные пятна.

1. Протирайте рамку влажной тканью.
2. Смачивайте присохшие загрязнения влажной тканью. Протирайте и вытирайте насухо.

ПРЕДОТВРАЩЕНИЕ ПОВРЕЖДЕНИЯ УСТРОЙСТВА

- Не используйте варочную панель в качестве стола или места хранения продуктов.
- Не включайте варочную зону, если на плите нет посуды или посуда пуста.
- Стеклокерамическая поверхность очень прочна и устойчива к высоким температурам, но тем не менее может разбиться. Ее можно повредить острым или твердым предметом, если уронить его на варочную панель.
- Не ставьте посуду на рамку варочной панели. Это может привести к повреждению или появлению царапин на отделке.
- Избегайте попадания кислоты, например уксуса, лимонной кислоты и средств для удаления накипи, на рамку варочной панели, в противном случае это может привести к образованию темных пятен.
- Если сахар или содержащий сахар продукт контактирует с горячей рабочей поверхностью и плавится, его нужно немедленно удалить с помощью кухонного скребка, пока не остыл. Если он остынет, при его удалении можно повредить поверхность варочной панели.
- Держите все плавящиеся материалы, например пластмассу, алюминиевую фольгу или фольгу для печей, вдали от стеклокерамической поверхности. Если данные материалы расплавятся при соприкосновении с поверхностью, их нужно немедленно удалить с помощью скребка.



Гарантия и обслуживание

ЧАСТО ЗАДАВАЕМЫЕ ВОПРОСЫ И ОБНАРУЖЕНИЕ НЕИСПРАВНОСТЕЙ

Неисправность может возникнуть в результате незначительной ошибки, которую можно устранить самостоятельно с помощью следующих инструкций. Не пытайтесь отремонтировать устройство самостоятельно, если не помогают указанные инструкции.



Ремонт устройства должен проводиться только квалифицированным специалистом. Неправильно выполненный ремонт может создать угрозу для пользователя. Если устройство необходимо отремонтировать, обратитесь в сервисный центр.

Что делать, если не функционируют варочные зоны?

Убедитесь в том, что:

- Предохранитель домашней электропроводки (блок предохранителей) цел (если предохранители постоянно срабатывают, обратитесь к квалифицированному электрику)
- Устройство правильно включено
- Горят индикаторы на панели управления
- Варочная зона включена
- Для варочной зоны установлены необходимые настройки нагрева

Что делать, если не включаются варочные зоны?

Убедитесь в том, что:

- После нажатия сенсорной кнопки «Вкл./выкл.» и до включения варочной зоны не прошло более 10 секунд (см. раздел «Включение устройства»)
- Панель управления не закрыта влажной тканью и не залита жидкостью

Что делать, если все знаки, за исключением знака остаточного тепла , исчезли с индикатора?

Это может быть вызвано двумя причинами:

- Была нажата сенсорная кнопка «Вкл./выкл.»
- Панель управления частично закрыта влажной тканью или залита жидкостью

Что делать, если после выключения варочных зон на индикаторе не отображается значок остаточного тепла?

Это может быть вызвано следующей причиной:

- Варочная зона была недолго включена и не нагрелась (если варочная зона горячая, обратитесь в сервисный центр)

Что делать, если варочная зона не включается или не выключается?

Это может быть вызвано следующими причинами:

- Панель управления частично закрыта влажной тканью или залита жидкостью
- Включена блокировка от детей



Гарантия и обслуживание

Что делать, если горит индикатор

Убедитесь в том, что:

- Панель управления частично не закрыта влажной тканью или не залита жидкостью (для сброса нажмите сенсорную кнопку «Вкл./выкл.»)

Почему нагревательный элемент не светится красным цветом?

- Выбранная температура варочной зоны поддерживается датчиком, который периодически включает и отключает зону, поэтому поверхность варочной зоны не светится красным постоянно. Если выбрана низкая настройка нагрева, процесс включения и отключения будет повторяться чаще, чем при более высоких настройках. Процесс включения и отключения также происходит и при самой высокой настройке нагрева.

Что делать, если горит индикатор

Убедитесь в том, что:

- Варочная панель не перегрелась в результате неправильной работы
- После охлаждения варочной панели нажмите сенсорную кнопку «Вкл./выкл.» для сброса настроек

При обращении в сервисный центр из-за Вашей ошибки при работе с устройством с Вас могут взять отдельную плату за вызов даже при наличии гарантии.

ОБСЛУЖИВАНИЕ

Перед обращением в сервисный центр ознакомьтесь с разделом «Обнаружение неисправностей». Если Вам все еще требуется помощь, следуйте приведенным ниже инструкциям.

Это техническая неисправность?

Если да, обратитесь в сервисный центр.

Заранее подготовьтесь рассказать о возникших неполадках. Это позволит ускорить процесс выявления неисправности и установить, необходимо ли обращение в сервисный центр.

Обратите внимание на следующие моменты.

- Каким образом проявляется неисправность?
- При каких обстоятельствах она возникла?

Перед звонком запишите модель и серийный номер устройства. На паспортной табличке приведена следующая информация:

- Описание модели
- Серийный номер (15 цифр)

Рекомендуется записать эти сведения в данном руководстве для облегчения поиска.

Модель: _____

Серийный номер: _____

В каких случаях может взиматься дополнительная плата даже при наличии гарантии?

- Если проблема могла быть устранена самостоятельно с помощью одного из способов, описанных в разделе «Обнаружение неисправностей».
- Если вы не предоставили специалисту из сервисного центра полную информацию и ему пришлось приехать несколько раз из-за отсутствия необходимых запасных частей. Подготовка к телефонному разговору в соответствии с описанными выше рекомендациями позволит избежать подобных расходов.

ТЕХНИЧЕСКИЕ ДАННЫЕ

ТЕХНИЧЕСКИЕ ДАННЫЕ



Размеры устройства	Ширина	575 мм
	Глубина	505 мм
	Высота	55 мм
Размеры выреза на рабочей поверхности	Ширина	560 мм
	Глубина	490 мм
	Закругление угла	3 мм
Подключаемое напряжение		220–240 В ~ 50 / 60 Гц
Максимальная мощность нагрузки		6,4–7,5 кВт
Масса	Нетто	8 кг
	Брутто	10,5 кг

ТЕХНИЧЕСКИЕ ДАННЫЕ

КОНФОРКИ

Положение	Диаметр	Мощность
Передняя левая	129 / 215 мм	750 / 2200 Вт
Задняя левая	148 мм	1200 Вт
Задняя правая	170 / 265 мм	1500 ~ 1600 / 2400 Вт
Передняя правая	148 мм	1200 Вт

Подлежит использованию по назначению
в нормальных условиях
Срок службы: 7 лет

	Символ «не для пищевой продукции» применяется в соответствии с техническим регламентом Таможенного союза «О безопасности упаковки» 005/2011 и указывает на то, что упаковка данного продукта не предназначена для повторного использования и подлежит утилизации. Упаковку данного продукта запрещается использовать для хранения пищевой продукции.
	Символ «петля Мебиуса» указывает на возможность утилизации упаковки. Символ может быть дополнен обозначением материала упаковки в виде цифрового и/или буквенного обозначения.

Технические данные_33



Для заметок



ПРАВИЛЬНАЯ УТИЛИЗАЦИЯ ИЗДЕЛИЯ (ИСПОЛЬЗОВАННОЕ ЭЛЕКТРИЧЕСКОЕ И ЭЛЕКТРОННОЕ ОБОРУДОВАНИЕ)

(Действительно для стран, использующих систему раздельного сбора отходов)

Наличие данного значка показывает, что изделие и его электронные аксессуары (например, зарядное устройство, гарнитура, кабель USB) по окончании их срока службы нельзя утилизировать вместе с бытовыми отходами. Во избежание нанесения вреда окружающей среде и здоровью людей при неконтролируемой утилизации, а также для обеспечения возможности их переработки для повторного использования утилизируйте изделие и его электронные аксессуары отдельно от прочих отходов.

Сведения о месте и способе утилизации изделия в соответствии с нормами природоохраны можно получить у продавца или в соответствующей государственной организации.

Бизнес-пользователи должны обратиться к поставщику и ознакомиться с условиями договора покупки. Запрещается утилизировать изделие и его электронные аксессуары вместе с другими производственными отходами.





Для заметок _____





AB57

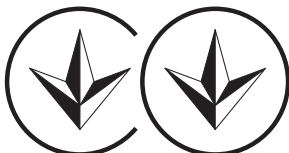

166



KZ.O.02.0072

- . Сертификат : **РОСС KR.AB57.B02555**
- . Срок действия : **с 22.09.2011 по 21.09.2014**

ИЗГОТОВЛЕНО В ТАЙЛАНДЕ

ИЗГОТОВИТЕЛЬ: САМСУНГ

ТОВАР СЕРТИФИЦИРОВАН: АЛТТЕСТ

АДРЕС:

**"Тхай Самсунг Электроникс Ко., Лтд.", 313,
Му 1, Сухфибан 8 роуд, Срирача Индастри Парк
Т. Бунг А. Срирача Чонбури 20230, Тайланд**

**Импортер в России: ООО "Самсунг Электроникс
Рус Компани", 125009, г. Москва, Большой
Гнезниковский переулоч, дом 1, строение 2**

В СЛУЧАЕ ВОЗНИКНОВЕНИЯ ВОПРОСОВ ИЛИ КОММЕНТАРИЕВ

СТРАНА	ТЕЛЕФОН	ВЕБ-УЗЕЛ
RUSSIA	8-800-555-55-55	www.samsung.com
GEORGIA	0-800-555-555	
ARMENIA	0-800-05-555	
AZERBAIJAN	088-55-55-555	
KAZAKHSTAN	8-10-800-500-55-500(GSM: 7799)	
UZBEKISTAN	8-10-800-500-55-500	
KYRGYZSTAN	00-800-500-55-500	
TADJIKISTAN	8-10-800-500-55-500	
Mongolia	+7-800-555-55-55	
BELARUS	810-800-500-55-500	
MOLDOVA	0-800-614-40	
UKRAINE	0-800-502-000	www.samsung.com/ua (Ukrainian) www.samsung.com/ua_ru (Russian)

Кодовый номер: DG68-00247B-03





CTR164N026
CTR164TC
CTR164NC
CTR164EC
CTR164DC
CTR164AC
CTR164KC

Склокерамічна варильна поверхня

Посібник користувача

Planet
First

100 %
Recycled Paper

Цей посібник на 100 % виготовлено з паперу вторинної переробки.

Уявіть МОЖЛИВОСТІ

УКРАЇНСЬКА

Дякуємо за придбання цього виробу компанії
Samsung.

Для отримання повного спектру послуг
zareestruyite свій виріб на веб-сайті за адресою

www.samsung.com/register

SAMSUNG















КОРИСТУВАННЯ ЦИМ ПОСІБНИКОМ

Перш ніж використовувати пристрій, прочитайте цей посібник і зверніть особливу увагу на інформацію з техніки безпеки у відповідному розділі. Збережіть цей посібник на майбутнє для довідки. У випадку відчуження пристрою не забудьте передати посібник новому власнику.

ВАЖЛИВІ СИМВОЛИ БЕЗПЕКИ І ЗАСТЕРЕЖЕННЯ.

У тексті посібника використовуються такі символи:

 ПОПЕРЕДЖЕННЯ	Ризиковані дії чи недотримання заходів безпеки можуть призвести до серйозної травми або смерті .
 УВАГА	Ризиковані дії чи недотримання заходів безпеки можуть призвести до отримання незначної травми або пошкодження майна .
 УВАГА	Щоб зменшити ризик пожежі, вибуху, ураження електричним струмом або травмування під час користування виробом, дотримуйтеся основних правил техніки безпеки.
	НЕ намагайтеся виконати цю дію.
	НЕ розбирайте виріб.
	НЕ торкайтесь.
	Чітко дотримуйтеся вказівок.
	Вийміть штепсель із розетки.
	Перевірте, чи виріб заземлено, щоб уникнути ураження електричним струмом.
	Зателефонуйте до центру обслуговування по допомогу.
	Примітка
	Важлива інформація

2_ користування цим посібником



ІНСТРУКЦІЇ З ТЕХНІКИ БЕЗПЕКИ

Вимоги з безпеки цього пристрою відповідають усім прийнятим технічним стандартам і нормам безпеки. Проте ми, як виробник, переконані, що зобов'язані ознайомити вас із поданими далі вказівками з техніки безпеки.



ПОПЕРЕЖЕННЯ

ПРАВИЛА БЕЗПЕКИ ПОВОДЖЕННЯ З ЕЛЕКТРИКОЮ

Слідкуйте, щоб пристрій було належно встановлено і заземлено кваліфікованим спеціалістом.

Пристрій має обслуговувати лише кваліфікований технічний персонал. Ремонт, який виконують некваліфіковані особи, може призвести до травмування або серйозних збоїв у роботі пристрою. З питань ремонту пристрою звертайтеся до місцевого центру обслуговування. Недотримання цих інструкцій може призвести до пошкодження пристрою або втрати права на гарантійне обслуговування.

Вбудований пристрій можна використовувати тільки якщо його встановити в шафці чи на робочому місці, що відповідає відповідним нормам. Це забезпечує достатній рівень захисту від контакту з електричними компонентами відповідно до основних правил техніки безпеки.

Якщо пристрій не працює належним чином або на ньому з'явилися злами, тріщини, щілини:

- вимкніть усі зони нагрівання;
- від'єднайте поверхню від мережі і
- зв'яжіться з місцевим центром обслуговування.



ПОПЕРЕЖЕННЯ

БЕЗПЕКА ДІТЕЙ

Цей пристрій не призначений для використання малими дітьми або неповносправними людьми без належного нагляду відповідальної дорослої особи.

Наглядайте за малими дітьми і не дозволяйте їм бавитися із пристроєм.

Під час приготування їжі зони нагрівання сильно нагріваються. Не допускайте малих дітей до пристрою.





ПОПЕРЕДЖЕННЯ

ПРАВИЛА БЕЗПЕКИ ПІД ЧАС ВИКОРИСТАННЯ

Цей пристрій призначений для приготування і смаження у звичайних домашніх умовах. Він не призначений для комерційного або промислового використання.

Не використовуйте поверхню для обігрівання кімнати.

Будьте уважні під час під'єднання електропристроїв до розеток поблизу варильної поверхні. Кабелі живлення не мають контактувати з поверхнею для приготування їжі.

Розігрітий жир чи олія можуть легко загорітися. Не залишайте поверхню без нагляду, особливо під час приготування їжі з великим вмістом жиру чи олії, наприклад картоплі «фрі».

Після використання вимикайте зони нагрівання.

Підтримуйте панель керування в чистому і сухому стані.

Не кладіть займісті матеріали на варильну поверхню. Це може стати причиною виникнення пожежі.

Не використовуйте варильну поверхню для нагрівання алюмінієвої фольги, продуктів, загорнутих в алюмінієву фольгу, або заморожених продуктів, запакованих в алюмінієвий посуд.

У випадку необережного поводження з пристроєм існує ризик отримання опіків.

Кабелі електропристроїв не мають торкатись гарячої поверхні пристрою або нагрітого посуду.

Не торкайтесь варильної поверхні сухою ганчіркою.

Не зберігайте легкозаймісті матеріали, наприклад аерозолі та миючі засоби, у шафках під варильною поверхнею.

ПОПЕРЕДЖЕННЯ. Користувачі з електронними стимуляторами серця і серцевими імплантатами повинні дотримуватись мінімальної відстані 30 см від верхньої половини тіла до зони приготування їжі, коли пристрій увімкнено. За наявності будь-яких сумнівів потрібно проконсультуватись із виробником пристрою або лікарем.



ПОПЕРЕДЖЕННЯ

ПРАВИЛА БЕЗПЕКИ ПІД ЧАС ЧИЩЕННЯ

Перед чищенням завжди вимикайте пристрій.

З міркувань безпеки заборонено чистити пристрій миючими засобами зі струменевою подачею або високим тиском.

Чистьте варильну поверхню відповідно до інструкцій із чищення і догляду, що містяться в цьому посібнику.





ОБОВ'ЯЗКОВІ ЗНАКИ ПОПЕРЕДЖЕННЯ ДЛЯ ВСТАНОВЛЕННЯ

- ★ Цей пристрій повинен встановлювати кваліфікований спеціаліст із кухонних плит, який пройшов відповідну підготовку в компанії-виробника. Дивіться розділ «Встановлення варильної поверхні».

Під'єднуйте пристрій до розетки відповідної або вищої потужності та використовуйте розетку лише для цього пристрою. Надійно під'єднайте штепсель до мережі. А також не використовуйте подовжувачів.

- Невиконання цих вказівок або увімкнення інших пристроїв у цю ж розетку за допомогою подовжувача можуть призвести до пожежі або ураження електричним струмом.
- Не використовуйте електричний трансформатор. Це може призвести до пожежі або ураження електричним струмом.

Цей пристрій повинен встановлювати кваліфікований спеціаліст або компанія з обслуговування.

- В іншому випадку це може призвести до ураження електричним струмом, пожежі, вибуху, пошкодження виробу або травмування користувача.

Необхідно передбачити можливість відключення пристрою від електромережі після встановлення. Для відключення пристрою можна використовувати штепсель живлення, який має залишатися легкодоступним, або перемикач, встановлений у фіксовану проводку відповідно до правил. (Тільки для вбудованих моделей).

- ☐ Не встановлюйте цей пристрій біля опалювальних пристроїв і легкозаймистих матеріалів. Не встановлюйте цей пристрій у місці з високим вмістом жиру, у вологому чи заплиненому приміщенні, а також уникайте контакту пристрою із прямим сонячним промінням та водою (дощ).

Не встановлюйте цей пристрій у місцях, де може витікати газ.

- Це може призвести до пожежі або ураження електричним струмом.

Цей пристрій не розрахований для встановлення у дорожніх транспортних засобах, трейлерах та інших подібних транспортних засобах.

- ⚡ Цей пристрій треба заземлити належним чином.

Не заземлюйте пристрій до газової труби, пластикової водопровідної труби чи телефонної лінії.

- Це може призвести до ураження електричним струмом, до пожежі, вибуху чи пошкоджень пристрою.
- Ніколи не під'єднуйте пристрій до мережі, якщо розетка не заземлена належним чином, а також упевніться, що це здійснено за місцевими та державними стандартами.



СИМВОЛИ, НА ЯКІ СЛІД ЗВЕРНУТИ УВАГУ ПІД ЧАС ВСТАНОВЛЕННЯ ПРИСТРОЮ

- ★ Цей пристрій необхідно розмістити недалеко від розетки.

- Невиконання цих вказівок може призвести до пожежі або ураження електричним струмом через витік струму.

Встановіть пристрій на горизонтальній твердій поверхні, яка може витримати його вагу.

- Невиконання даної вказівки може призвести до незвичних вібрацій, шуму або пошкоджень пристрою.

Встановіть пристрій на належній відстані від стіни.





- ★ - В іншому випадку може виникнути пожежа через перегрівання.
Над поверхнею необхідно забезпечити належний мінімальний простір.



ПОПЕРЕДЖЕННЯ

ОБОВ'ЯЗКОВІ ЗНАКИ ПОПЕРЕДЖЕННЯ ДЛЯ ПІД'ЄДНАННЯ ДО ЕЛЕКТРОМЕРЕЖІ

- ★ З розетки та місць контактів слід усунути всі чужорідні субстанції, наприклад пил або вологу, сухою ганчіркою.
 - Від'єднайте штепсель від електромережі та протріть його сухою ганчіркою.
 - В іншому випадку це може призвести до ураження електричним струмом або пожежі.Штепсель слід вмикати в розетку таким чином, щоб кабель був спрямований до підлоги.
 - В іншому випадку електричні дроти в кабелі можуть пошкодитись і це може призвести до ураження електричним струмом або пожежі.
- ☐ Надійно під'єднайте штепсель до мережі. Не використовуйте пошкоджений штепсель, пошкоджений кабель або відкриту розетку.
 - Це може призвести до пожежі або ураження електричним струмом.Не тягніть і не гніть сильно кабель живлення.
Не перекручуйте і не зв'язуйте кабель живлення.
Не зачіпайте кабель живлення за металевий об'єкт, не ставте важкі предмети на нього, не стискайте кабель між іншими предметами і не запишайте його в простір між пристроєм і стіною.
 - Це може призвести до пожежі або ураження електричним струмом.Не тягніть за кабель, виймаючи штепсель із розетки.
 - Виймаючи штепсель із розетки, тримайте за сам штепсель.
 - В іншому випадку це може призвести до ураження електричним струмом або пожежі.
- ☑ Якщо пристрій або кабель пошкоджені, одразу зверніться до найближчого центру обслуговування.



УВАГА

СИМВОЛИ, НА ЯКІ СЛІД ЗВЕРНУТИ УВАГУ ПІД ЧАС ПІД'ЄДНАННЯ ДО ЕЛЕКТРОМЕРЕЖІ

- ☑ Від'єднуйте пристрій від електромережі, якщо ви не використовуєте його тривалий час, а також під час грози.
 - В іншому випадку це може призвести до ураження електричним струмом або пожежі.Від'єднуйте пристрій від електромережі, якщо ви не використовуєте його тривалий час, а також під час грози.
 - В іншому випадку це може призвести до ураження електричним струмом або пожежі.





ОБОВ'ЯЗКОВІ ЗНАКИ ПОПЕРЕДЖЕННЯ ПІД ЧАС ВИКОРИСТАННЯ ПРИСТРОЮ

- ★ У випадку витікання газу (пропану, зрідженого нафтового газу тощо) негайно провітрить приміщення, не торкаючись до штепселя. Також не торкайтеся кабелю живлення та пристрою.

- Не використовуйте вентилятор.
- Іскра може спричинити вибух або пожежу.

Під час використання пристрій нагрівається. Уникайте контакту з нагрівальними елементами всередині пристрою.

ЗАВЖДИ використовуйте спеціальні рукавиці, коли виймаєте посуд із пристрою, щоб уникнути випадкових опіків.

ПОПЕРЕДЖЕННЯ. Щоб запобігти опікам, вміст пляшок із молоком і баночок із дитячим харчуванням необхідно перемішувати та збовтувати, а також перевіряти його температуру перед годуванням дитини.

Якщо кабель живлення пошкоджено, задля уникнення небезпеки його має замінити виробник, працівник служби обслуговування чи кваліфікований спеціаліст.

За малими дітьми слід наглядати, щоб вони не бавились із пристроєм.

ПОПЕРЕДЖЕННЯ. Діти можуть користуватися пристроєм без нагляду дорослих лише за умови отримання відповідних інструкцій, щоб дитина вміла безпечно користуватися пристроєм і усвідомлювала небезпеку від неправильного користування.

Пристрій не призначений для використання особами (включаючи дітей) з обмеженими фізичними, сенсорними чи розумовими можливостями або особами, які не мають достатнього досвіду чи знань, якщо вони перебувають без нагляду відповідальної за їхню безпеку особи або не навчені безпечно користуватися пристроєм.

ПОПЕРЕДЖЕННЯ. Доступні частини пристрою можуть сильно нагріватися. Для запобігання опіків малих дітей не можна допускати до пристрою.

ПОПЕРЕДЖЕННЯ. Якщо на поверхні з'явились тріщини, вимкніть пристрій, щоб уникнути можливості ураження електричним струмом. Не використовуйте пристрій, доки не буде замінено скляну поверхню.

Не кладіть металеві предмети, такі як ножі, виделки, ложки і кришки, на варильну поверхню, оскільки вони можуть нагрітись.

ПОПЕРЕДЖЕННЯ. Перед заміною лампи пристрій потрібно вимкнути, щоб уникнути можливості ураження електричним струмом.





Не торкайтеся штепселя вологими руками.

- Це може призвести до ураження електричним струмом.

Не вимикайте пристрій, виймаючи штепсель із розетки під час роботи пристрою.

- Якщо після цього увімкнути штепсель у розетку, може утворитись іскра, яка в свою чергу може призвести до ураження електричним струмом чи пожежі.

Упаковку пристрою зберігайте в недоступному для дітей місці, адже вона може становити для них небезпеку.

- Дитина може задушитись, одягнувши пакет на голову.

- В іншому випадку це може призвести до ураження електричним струмом, опіків чи травм.

Ніколи не використовуйте цей пристрій з іншою метою, ніж приготування їжі.

- Це може призвести до виникнення пожежі.

Не нагрівайте пластикові чи паперові контейнери, також не використовуйте їх із пристроєм.

- Це може призвести до виникнення пожежі.

Не перегрівайте їжу.

- Це може призвести до пожежі.

Не нагрівайте їжу, загорнену в папір із журналів чи газет.

- Це може призвести до пожежі.

Не використовуйте та не ставте легкозаймисті розпилювачі чи інші об'єкти біля пристрою.

- Це може призвести до пожежі або вибуху.

«Підігриваючи напої – каву, чай, лікер або воду, чи такі страви як соус, суп або рагу, використовуйте низький рівень потужності та обов'язково періодично перемішуйте вміст.

- На високому рівні потужності **рідина може несподівано закипіти** і бризки можуть спричинити серйозні опіки.

Не пхайте пальці, чужорідні предмети чи металеві об'єкти, наприклад голки, шпильки, у вхідні та вихідні отвори. Якщо в такі отвори попали чужорідні предмети, від'єднайте кабель від мережі та зверніться до продавця або найближчого центру обслуговування.

- В іншому випадку це може призвести до ураження електричним струмом або травм.

НИКОЛИ не наповнюйте посудину до країв, і вибирайте посудину, яка є зверху ширшою, аніж знизу, щоб під час кипіння запобігти розливанню рідини назовні. Крім того, пляшки з вузьким горлом можуть вибухнути внаслідок перегрівання.

НЕ нагрівайте дитячу пляшечку зі смоктунцем, оскільки пляшечка може вибухнути від перегрівання.

Не допускайте потрапляння води на кабель живлення або штепсель, а також контакту кабелю живлення з гарячими поверхнями.

Ніколи не використовуйте пристрій, якщо пошкоджено кабель живлення або штепсель.

ПОПЕРЕДЖЕННЯ. Рідини та інші продукти не можна розігрівати в щільно закритих емностях, оскільки вони можуть вибухнути.

Не намагайтеся самотужки відремонтувати, розібрати чи вдосконалити пристрій.

- Не використовуйте інший запобіжник (наприклад, мідний, металевий дріт тощо), аніж рекомендований.

- Якщо пристрій необхідно ремонтувати чи перевстановити, зверніться для цього до найближчого центру обслуговування.

- В іншому випадку це може призвести до ураження електричним струмом, пожежі,

8_ інструкції з техніки безпеки





-  пошкодження пристрою або травмування користувача. Якщо будь-яка чужорідна субстанція, наприклад вода, потрапить у пристрій, від'єднайте його від електромережі та зверніться до найближчого центру обслуговування.
- В іншому випадку це може призвести до ураження електричним струмом або пожежі.

-  Якщо у пристрій потрапила вода, зверніться до найближчого центру обслуговування.
- В іншому випадку це може призвести до ураження електричним струмом або пожежі.
- Якщо з пристрою чути незрозумілий шум, запах горілого чи видно дим, негайно від'єднайте його від мережі та зверніться до найближчого центру обслуговування.
- В іншому випадку це може призвести до ураження електричним струмом або пожежі.



УВАГА

СИМВОЛИ, НА ЯКІ СЛІД ЗВЕРНУТИ УВАГУ ПІД ЧАС ВИКОРИСТАННЯ ПЕЧІ

-  Будьте обережні, адже після нагрівання напої чи їжа можуть бути дуже гарячі.
- Особливо, годуючи дитину, перевіряйте, чи їжа достатньо охолола.
- Будьте обережні під час нагрівання рідин, наприклад води чи інших напоїв.
- Краще не користуйтеся слизькими посудинами із вузьким горлом.
 - В іншому випадку вміст може несподівано перелитись та спричинити опіки.
- Під час або безпосередньо після готування не доторкайтесь до їжі та будь-якої частини пристрою.
- Користуйтеся кухонними рукавицями, адже посуд може бути дуже гарячий і ви можете попектись.

Якщо на поверхні з'явилися тріщини, вимкніть пристрій.

- Інакше це може спричинити ураження електричним струмом.

Для приготування чи розігрівання малої кількості продуктів необхідно менше часу.

Якщо для їх приготування встановити звичний час, їх можна перегріти або вони підгорять.

За малими дітьми слід наглядати, щоб вони не бавились із пристроєм.

Перш ніж відкрити кришку, слід усунути з неї проліті рідини; перш ніж закрити кришку, дайте пристрою охолонути (стосується лише моделей із кришкою).

-  Не ставьте зверху на пристрій і не ставте на нього жодних предметів (білизну, покриття для пристрою, запалені свічки, запалені цигарки, посуд, хімічні речовини, металеві предмети тощо).
- Це може призвести до ураження електричним струмом, до пожежі, вибуху, пошкоджень пристрою або травм.
- Не виконуйте жодних операцій із пристроєм, якщо у вас вологі руки.
- Це може призвести до ураження електричним струмом.
- Не розпилюйте матеріал, що випаровується, наприклад інсектицид, на поверхню пристрою.
- Це може бути шкідливим для людей, крім того це може призвести до ураження електричним струмом, пожежі чи пошкодження пристрою.
- Не ставте пристрій на крихкі предмети, наприклад умивальник чи скляний предмет.
- Умивальник чи скляний предмет може через це розбитись.





- Обережно розгортайте їжу, яку ви щойно вийняли з печі.
 - Якщо їжа гаряча, під час розгортання може несподівано вирватись пара і обпекти вас.
- Від'єднуючи пристрій від мережі, обережно витягайте штепсель із розетки; в жодному разі не тягніть за кабель живлення.

- Пошкоджений кабель може спричинити коротке замикання, пожежу та/або ураження електричним струмом.

Пристрої не призначено для керування за допомогою зовнішнього таймера або окремої системи дистанційного керування.

Не дивіться безпосередньо на елементи пристрою, коли його увімкнено (стосується лише моделей із галогенною лампочкою).

Після використання вимкніть поверхню за допомогою відповідного засобу керування і не покладайтесь на детектор посуду (стосується лише моделей із детектором посуду).



ОБОВ'ЯЗКОВІ ЗНАКИ ПОПЕРЕДЖЕННЯ ДЛЯ ЧИЩЕННЯ ПРИСТРОЮ

- Не чистьте пристрій, розпилюючи воду безпосередньо на його поверхню. Не використовуйте для цього також бензол, розчинник чи спиртовий засіб.
 - Це може призвести до вицвітання, деформування, пошкодження поверхні, пожежі або ураження електричним струмом.

Перш ніж починати чищення або технічне обслуговування, слід завжди відключати штепсельну вилку з розетки.

- В іншому випадку це може призвести до ураження електричним струмом або пожежі.

Задля безпеки не застосовуйте для чищення засоби, які використовують воду під високим тиском чи пару.



СИМВОЛИ, НА ЯКІ СЛІД ЗВЕРНУТИ УВАГУ ПІД ЧАС ЧИЩЕННЯ ПРИСТРОЮ

- Пристрій необхідно регулярно чистити і видаляти з нього залишки продуктів.

Якщо не підтримувати пристрій у чистоті, можливе пошкодження покриття пристрою, що призведе до скорочення терміну його служби та може стати причиною виникнення небезпечних ситуацій.

- Будьте уважні, щоб не травмуватись під час чищення пристрою (всередині та зовні).
 - Ви можете поранитись об гострі кути пристрою.
- Не чистьте пристрій парою.
- Адже це може призвести до корозії.





правила утилізації



ПОПЕРЕДЖЕННЯ

УТИЛІЗАЦІЯ ПАКУВАЛЬНОГО МАТЕРІАЛУ

Усі матеріали, які використовуються для пакування пристрою, повністю придатні для повторної переробки. Картон і пінопласт позначені відповідним чином. Утилізуйте пакувальний матеріал і старі пристрої так, щоб не шкодити навколишньому середовищу.



ПОПЕРЕДЖЕННЯ

НАЛЕЖНА УТИЛІЗАЦІЯ СТАРОГО ПРИСТРОЮ

ПОПЕРЕДЖЕННЯ. Перед тим як утилізувати старий пристрій, виведіть його з ладу, щоб він не був джерелом небезпеки.

Для від'єднання пристрою від мережі та від'єднання кабелю живлення скористайтесь допомогою кваліфікованого технічного працівника.

Пристрій не можна утилізувати з побутовим сміттям.

Інформацію про дати і місця проведення утилізації можна отримати на сайті місцевих органів влади або організації, яка займається утилізацією сміття.



ЗМІСТ

ВСТАНОВЛЕННЯ ВАРИЛЬНОЇ ПОВЕРХНІ	13	Норми і технічні вимоги
	14	Інструкції з техніки безпеки під час встановлення
	14	Під'єднання до джерела живлення
	16	Встановлення у робочу поверхню
ЧАСТИНИ ТА ФУНКЦІЇ	18	Зони нагрівання
	18	Панель керування
	19	Складові частини
	19	Основні властивості пристрою
	20	Захисне вимкнення
	21	Індикатор залишкового тепла
	21	Визначення температури
ПЕРЕД ПОЧАТКОМ РОБОТИ	21	Попереднє чищення
ВИКОРИСТАННЯ ВАРИЛЬНОЇ ПОВЕРХНІ	22	Використання підходящої посуду
	23	Використання сенсорних кнопок керування
	23	Увімкнення пристрою
	24	Вибір зони нагрівання і рівня потужності нагрівання
	25	Вимкнення пристрою
	25	Використання багатоцільової зони нагрівання
	26	Використання подвійної зони нагрівання
	27	Вимкнення зони нагрівання
	27	Використання замка від дітей
	28	Таймер
	29	Таймер зворотного відліку часу
	30	Блокування та розблокування панелі керування
	30	Рекомендовані налаштування для приготування певних продуктів
ЧИЩЕННЯ І ДОГЛЯД	31	Варильна поверхня
	32	Рамка варильної поверхні (ЕЛЕМЕНТ ДОДАТКОВОЇ КОМПЛЕКТАЦІЇ)
	32	Для уникнення пошкодження пристрою
ГАРАНТІЯ І ОБСЛУГОВУВАННЯ	33	Відповіді на поширені питання та усунення несправностей
	34	Обслуговування
ТЕХНІЧНІ ХАРАКТЕРИСТИКИ	35	Технічні характеристики
	35	Зони нагрівання



Встановлення варильної поверхні

 **Слідкуйте, щоб пристрій було встановлено і заземлено лише кваліфікованим спеціалістом.**

ПОПЕРЕЖЕННЯ

Дотримуйтеся цієї інструкції. Гарантія не поширюватиметься на шкоду, що виникла внаслідок неналежного встановлення пристрою.

Технічні характеристики наведені в кінці цього посібника.

НОРМИ І ТЕХНІЧНІ ВИМОГИ

Цей пристрій відповідає поданим далі стандартам.

- EN 60335 - 1 і EN 60335 - 2 - 6, які регламентують безпеку електропристроїв для використання в побутових умовах і з аналогічною метою;
- EN 60350 або DIN 44546 / 44547 / 44548, які регламентують робочі характеристики електроплит, печей, духовок і гриля для використання в побутових умовах;
- EN 55014-1
- EN 55014-2
- EN 61000 - 3 - 2; і
- EN 61000 - 3 - 3, що стосуються основних вимог щодо електромагнітної сумісності (EMC).



Цей пристрій відповідає таким вимогам Директив Європейського Союзу:

- 2006/95/ЕС, Директиви щодо пристроїв із низькою напругою
- 2004/108/ЕЕС, Директиви щодо електромагнітної сумісності



ІНСТРУКЦІЇ З ТЕХНІКИ БЕЗПЕКИ ПІД ЧАС ВСТАНОВЛЕННЯ

- Електромонтаж має бути виконано так, щоб для від'єднання пристрою від мережі був наявний пристрій, у якого роз'єднуються всі полюси з відстанню між контактами принаймні 3 мм. До таких пристроїв належать: автоматичний вимикач для захисту від перенапруги, плавкий запобіжник (запобіжники пробкового типу слід усунути з тримача), пристрій вимкнення за умови витоку на землю і контактор.
- У тому, що стосується захисту від пожежі, цей пристрій відповідає стандарту EN 60335 - 2 - 6. Цей тип пристрою може бути встановлено так, що з однієї сторони може знаходитись висока шафа або стіна.
- Шухляди не слід встановлювати під варильною поверхнею.
- Місце встановлення має бути захищено від ударів.
- Кухонний блок, у який встановлюється пристрій, має відповідати вимогам стандарту DIN 68930 на предмет стійкості.
- Для захисту від вологості всі обрізані поверхні слід герметизувати відповідним герметиком.
- На робочих поверхнях з керамічної плитки, усі місця, які торкаються варильної поверхні, слід заповнити відповідним розчином.
- На робочих поверхнях із натурального, штучного каменю або керамічної плитки для кріплення слід використовувати відповідну синтетичну смолу чи комбінований клей.
- Упевніться, що ущільнювач на робочій поверхні розподілено належним чином без щілин. Не використовуйте додатковий силіконовий ущільнювач; адже це може спричинити додаткові труднощі під час демонтажу пристрою з метою обслуговування.
- Під час видалення поверхню слід виштовхувати знизу.
- Пліту слід встановити під варильною поверхнею.

ПІД'ЄДНАННЯ ДО ДЖЕРЕЛА ЖИВЛЕННЯ

Перед під'єднанням перевірте, чи номінальна напруга пристрою, тобто напруга, зазначена на табличці з технічними даними, відповідає напрузі мережі. Табличка з технічними даними розташована внизу варильної поверхні.

 **Перед тим як під'єднувати кабелі до мережі, вимкніть живлення.**

ПОПЕРЕДЖЕННЯ

Напруга нагрівального елемента становить 230 В змінного струму. Пристрій також добре працює від мережі з напругою 220 В або 240 В змінного струму.

Варильну поверхню слід під'єднати до мережі живлення так, щоб для від'єднання пристрою від мережі був наявний пристрій, у якого роз'єднуються всі полюси з відстанню між контактами принаймні 3 мм, наприклад автоматичний вимикач для захисту від перенапруги, пристрій вимкнення за умови витоку на землю і плавкий запобіжник.

Для під'єднання пристрою до мережі живлення слід використовувати кабель типу H05RN - F або кабель з вищими характеристиками.

14_ Встановлення варильної поверхні





	Номінальний струм пристрою (А)	Номінальна площа поперечного розрізу (мм ²)
1N~	$> 25 \text{ i } \leq 32$	$\geq 2,5$
2N~	$> 10 \text{ i } \leq 16$	$\geq 1,5$

З'єднання слід виконувати так, як показано на схемі. З'єднання мають бути виконані відповідно до схеми з'єднань.

Кабель заземлення слід під'єднати до відповідного роз'єму. Кабель заземлення має бути довшим від кабелів, що передають електричний струм.

⚠ ПОПЕРЕДЖЕННЯ Під'єднання кабелю має виконуватись відповідно до норм; гвинти потрібно надійно закріплювати.

Закріпіть кабель з'єднання фіксатором кабелю живлення і закрийте кожух сильним натисненням (до фіксації на місці). Перед першим увімкненням пристрою видаліть зі склакерамічної поверхні будь-який захисний матеріал або наліпки.

⚠ ПОПЕРЕДЖЕННЯ Після того, як варильну поверхню буде під'єднано до мережі, перевірте, чи всі зони нагрівання готові до використання, по черзі увімкнувши кожну з них на максимальну потужність на короткий час із використанням відповідного посуду.

 Під час першого увімкнення варильної поверхні дисплей засвічується і вмикається замок від дітей.

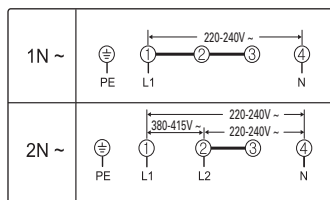

< IN ~ >

L: коричневий

N: синій

PE: зелений

⚠ ПОПЕРЕДЖЕННЯ Зверніть увагу на правильність під'єднання до фазового і нейтрального кабелів мережі в будинку (схеми під'єднань); інакше можна пошкодити складові частини.

Гарантія не поширюється на шкоду, що виникла в результаті неналежного встановлення.

⚠ ПОПЕРЕДЖЕННЯ Якщо пошкоджено кабель живлення, його необхідно замінити на спеціальний кабель або кабель у зборі, який можна придбати в компанії-виробника або її агента з обслуговування.





ВСТАНОВЛЕННЯ У РОБОЧУ ПОВЕРХНЮ

 Перед встановленням запишіть серійний номер пристрою, який знаходиться на табличці з технічними даними.

Цей номер буде потрібен у випадку звернення за обслуговуванням. Він буде недоступним після встановлення пристрою, оскільки табличка з технічними даними розташована в нижній частині пристрою.

Зверніть особливу увагу на вимоги щодо мінімального вільного місця і відстаней.

Перед тим як монтувати плиту на кронштейнах, закріпіть кронштейни з обох боків за допомогою гвинтів, які додаються.

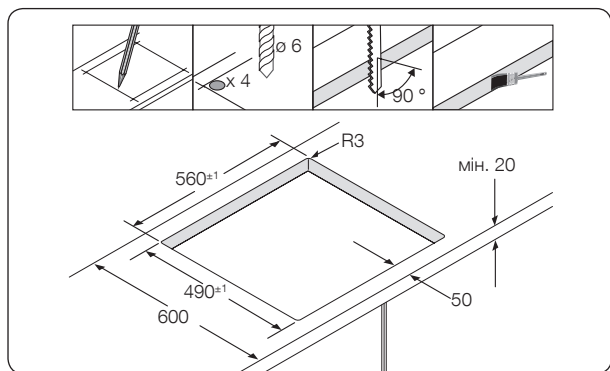
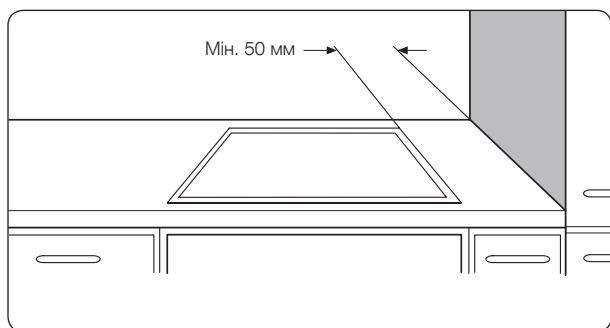

16_ Встановлення варильної поверхні



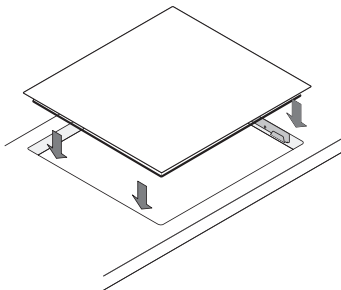
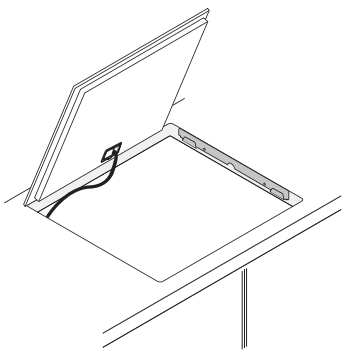
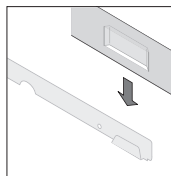
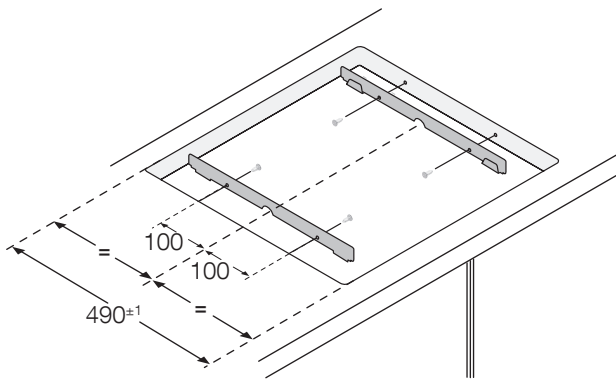
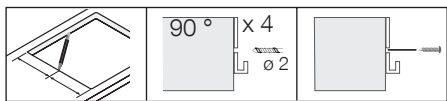

Встановлення варильної поверхні _17



Частини та функції

ЗОНИ НАГРІВАННЯ

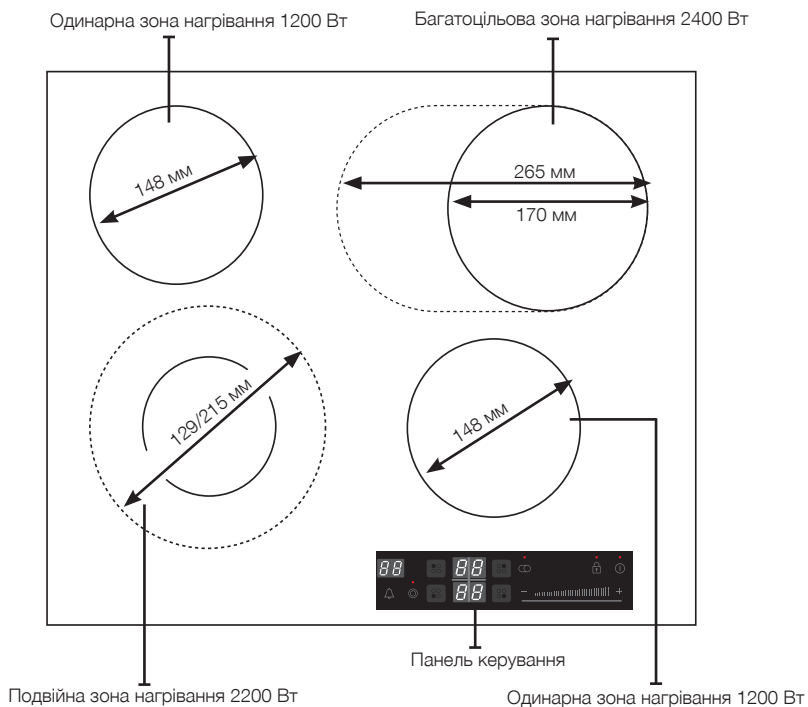

ПАНЕЛЬ КЕРУВАННЯ

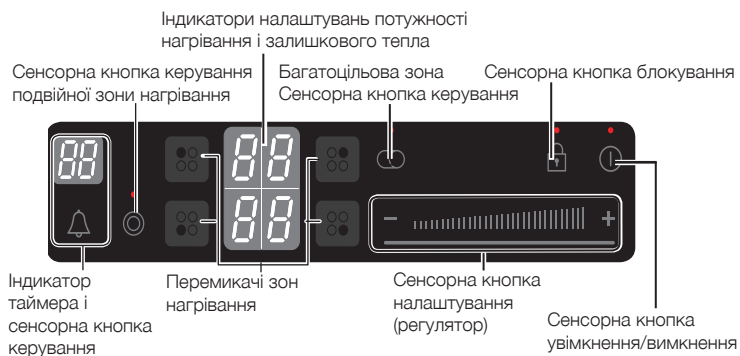

СКЛАДОВІ ЧАСТИНИ

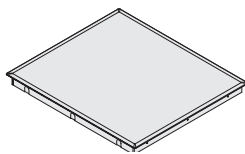

Склокерамічна
варильна поверхня

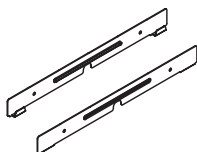

Кронштейни для
встановлення

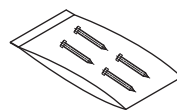









Гвинти

ОСНОВНІ ВЛАСТИВОСТІ ПРИСТРОЮ

- **Склокерамічна поверхня для приготування їжі.** Пристрій обладнано склокерамічною поверхнею для приготування їжі і чотирма швидкодіючими зонами нагрівання. Потужні випромінювальні нагрівальні елементи поверхні суттєво скорочують час, потрібний для розігрівання зон.
- **Сенсорні кнопки керування.** Пристроєм можна керувати за допомогою сенсорних кнопок.
- **Легке чищення.** Перевага склокерамічної поверхні і сенсорних кнопок керування полягає в легкості їх чищення. Гладку пласку поверхню легко очистити.
- **Сенсорна кнопка увімкнення / вимкнення.** Сенсорна кнопка увімкнення / вимкнення надає можливість окремо відключати пристрій від мережі живлення. Якщо натиснути цю сенсорну кнопку, живлення буде повністю увімкнено або вимкнено.
- **Індикатори управління і функцій.** Цифровий дисплей та індикатори забезпечують інформацію про налаштування та увімкнені функції, а також про наявність залишкового тепла в різних зонах нагрівання.
- **Захисне вимкнення.** Функція захисного вимкнення забезпечує автоматичне вимкнення зон нагрівання після того, як мине певний час, якщо налаштування не було змінено.
- **Індикатор залишкового тепла.** Якщо зона нагрівання є настільки гарячою, що існує ризик отримання опіків, на дисплеї з'явиться позначка залишкового тепла.
- **Подвійна зона нагрівання.** На варильній поверхні передбачено подвійну зону нагрівання. Відповідно пристрій має нагрівальну зону змінного розміру, наприклад для приготування їжі в невеликому посуді. Це сприяє заощадженню електроенергії.
- **Багатоцільова зона нагрівання.** Поверхню обладнано багатоцільовою зоною нагрівання. Залежно від налаштувань її можна використовувати як круглу або овальну зону нагрівання, наприклад під час готування їжі в овальних каструлях або ж для збереження страв чи їжі теплими.

- **Цифрові індикатори.** Чотири поля дисплея відповідають чотирьом зонам нагрівання.



Вони відображають таку інформацію:

-  пристрій увімкнено,
-  до  вибраний рівень нагрівання,
-  залишкове тепло,
-  увімкнено замок від дітей
-   повідомлення про помилку, сенсорну кнопку натиснули і утримували понад 10 секунд,
-   повідомлення про помилку у випадку перегрівання варильної поверхні внаслідок неналежної роботи (наприклад: робота з порожнім посудом),

ЗАХИСНЕ ВИМКНЕННЯ

Якщо одну із зон нагрівання не вимкнено або не налаштовано рівень нагрівання протягом тривалого проміжку часу, така зона нагрівання автоматично вимкнеться. За наявності залишкового тепла на цифровому індикаторі, що відповідає певній зоні нагрівання, буде відобразитись індикація  (що означає "гарячий"). Зони нагрівання вимикаються автоматично після завершення певного проміжку часу.

Рівень нагрівання	Вимкнення
1-2	Через 6 годин
3-4	Через 5 годин
5-6	Через 3 години
7-9	Через 1 годину

-  У випадку перегрівання варильної поверхні внаслідок неналежної роботи, відобразиться індикація  . Після цього поверхня вимкнеться.

-  Якщо одна чи кілька зон нагрівання вимикаються до того, як мине зазначений час, див. розділ "Усунення несправностей".

Інші причини автоматичного вимкнення зони нагрівання

Усі зони нагрівання негайно вимкнуться у випадку потрапляння гарячої рідини на панель керування. Автоматичне вимкнення також спрацює, якщо покласти вологу ганчірку на панель керування. В обох цих випадках пристрій потрібно увімкнути знову за допомогою головної **сенсорної кнопки увімкнення/вимкнення** , попередньо усунувши рідину або ганчірку.



ІНДИКАТОР ЗАЛИШКОВОГО ТЕПЛА

За наявності залишкового тепла після вимкнення окремої зони нагрівання або всієї варильної поверхні на цифровому дисплеї буде відображатись індикація **H** (що означає "гарячий") для відповідної зони нагрівання. Навіть після вимкнення зони нагрівання індикатор залишкового тепла вимкнеться тільки після охолодження зони нагрівання.

Залишкове тепло можна використовувати для відтаювання продуктів або підтримання їжі теплою.

 **ПОПЕРЕДЖЕННЯ** Допоки світиться індикатор залишкового тепла, існує ризик отримання опіків.

 **ПОПЕРЕДЖЕННЯ** Якщо буде вимкнено живлення, символ **H** зникне, а інформація про залишкове тепло стане недоступною. Проте залишається можливість отримати опік. Щоб уникнути цього, завжди будьте уважні, перебуваючи поблизу варильної поверхні.

ВИЗНАЧЕННЯ ТЕМПЕРАТУРИ

Якщо з будь-яких причин температура будь-якої із зон нагрівання перевищує безпечний рівень, налаштування зони нагрівання автоматично перейде на нижчий рівень потужності.

Перед початком роботи

ПОПЕРЕДНЄ ЧИЩЕННЯ

Витріть склокерамічну поверхню вологою ганчіркою із засобом для чищення склокерамічних поверхонь.

 **ПОПЕРЕДЖЕННЯ** Не використовуйте їдкі або абразивні засоби для чищення. Можна пошкодити поверхню.



Використання варильної поверхні

ВИКОРИСТАННЯ ПІДХОЖОГО ПОСУДУ

Кращий посуд забезпечує кращий результат.

- Розпізнати якісний посуд можна за його дном. Дно має бути максимально товстим і пласким.
- Під час придбання нового посуду звертайте особливу увагу на діаметр дна. Виробники часто зазначають лише діаметр верхнього обідка.
- Посуд з алюмінієвим або мідним дном може призвести до появи плям від металу на склокерамічній поверхні. Такі плями усунути важко або взагалі неможливо.
- Не використовуйте посуд, що має пошкоджене дно - нерівні краї або рубчики. Такий посуд може призвести до подряпин на варильній поверхні.
- Під час охолодження дно посудини зазвичай вигинається всередину (стає увігнутим). Воно не має вигинатись назовні (ставати вигнутим).
- Якщо Ви використовуєте спеціальний тип посуду, наприклад скороварку, посуд для приготування їжі на малому вогні або сковорідку Wok, дотримуйтеся інструкцій виробника.

Поради щодо заощадження електроенергії



Дотримуючись поданих далі порад, можна заощадити електроенергію.

- Завжди ставте посуд на варильну поверхню перед увімкненням зони нагрівання.
- Забруднені зони нагрівання і дно посуду збільшують споживання електроенергії.
- За можливості надійно закривайте посуд кришкою.
- Вимикайте зону нагрівання до закінчення часу приготування їжі, щоб використати залишкове тепло для утримання їжі теплою або для відтаювання продуктів.
- Дно сковорідки повинно відповідати розміру зони нагрівання.
- Використання скороварки скорочує час приготування їжі практично наполовину.



Правильно!

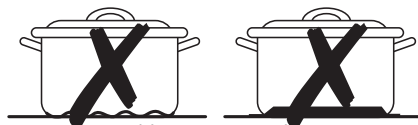

Неправильно!

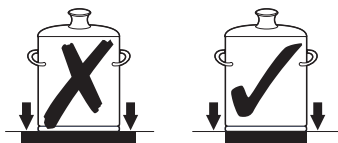
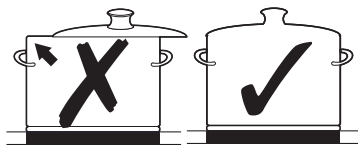







ВИКОРИСТАННЯ СЕНСОРНИХ КНОПОК КЕРУВАННЯ



Для роботи з сенсорними кнопками керування натискайте потрібну кнопку кінчиком вказівного пальця, доки не засвітиться або не вимкнеться відповідний індикатор або не буде увімкнено потрібну функцію.

Упевніться, що натискаєте тільки одну сенсорну кнопку під час роботи пристрою. Можна випадково натиснути сенсорну кнопку поруч.

УВІМКНЕННЯ ПРИСТРОЮ

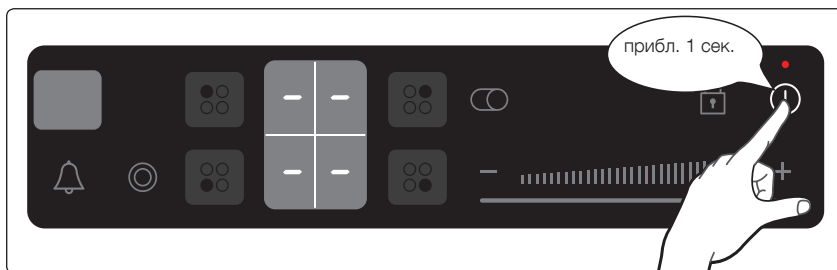
1. Натисніть і утримуйте **сенсорну кнопку блокування**  впродовж 3 секунд.
2. Увімкнути пристрій можна за допомогою **сенсорної кнопки увімкнення/вимкнення** .
Натисніть і утримуйте **сенсорну кнопку увімкнення/вимкнення**  протягом 1 секунди.
На цифровому дисплеї відобразиться індикація .



-  Після увімкнення пристрою за допомогою **сенсорної кнопки увімкнення/вимкнення**  протягом приблизно 10 секунд потрібно вибрати рівень потужності нагрівання. В іншому випадку, пристрій автоматично вимкнеться задля безпеки.



ВИБІР ЗОНИ НАГРІВАННЯ І РІВНЯ ПОТУЖНОСТІ НАГРІВАННЯ

1. Щоб вибрати зону нагрівання, натисніть кнопку відповідної зони нагрівання.

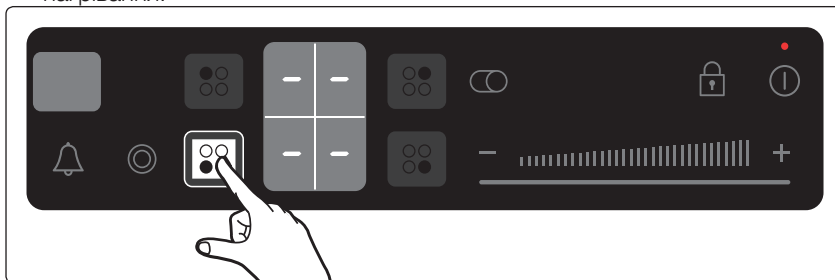

2. Для встановлення і регулювання рівня потужності (від 1 до 4) для приготування їжі натискайте **регулятори потужності нагрівання** (+ або -).

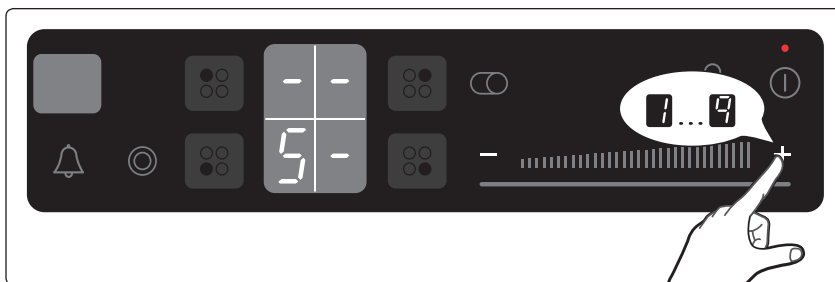

- ☑ Для швидшого налаштування натисніть і утримуйте **регулятори потужності нагрівання** (+ або -), доки не з'явиться потрібне значення. Якщо натиснути і утримувати два або більше сенсорів довше 10 секунд, на дисплеї налаштування потужності нагрівання з'явиться індикація **5 6**. Щоб скинути налаштування, натисніть **сенсорну кнопку увімкнення/вимкнення** ①.
- ☑ Для регулювання рівня потужності можна використовувати сенсорний регулятор.

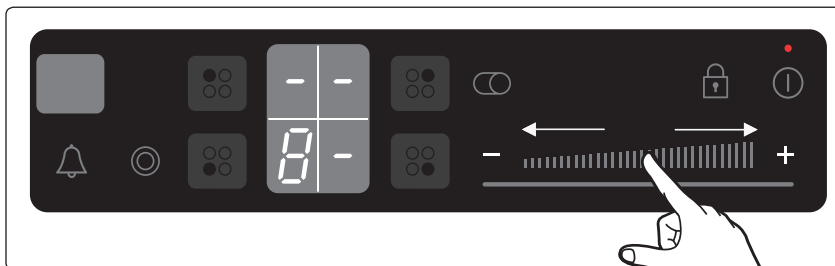

24_ Використання варильної поверхні

ВИМКНЕННЯ ПРИСТРОЮ

Для повного вимкнення пристрою використовуйте **сенсорну кнопку увімкнення/вимкнення** ①.

Натисніть **сенсорну кнопку увімкнення/вимкнення** ①.

- Після вимкнення окремої зони нагрівання або всієї варильної поверхні наявність залишкового тепла буде зазначено на цифровому дисплеї відповідної зони нагрівання у вигляді позначки **H** (що означає "гарячий").

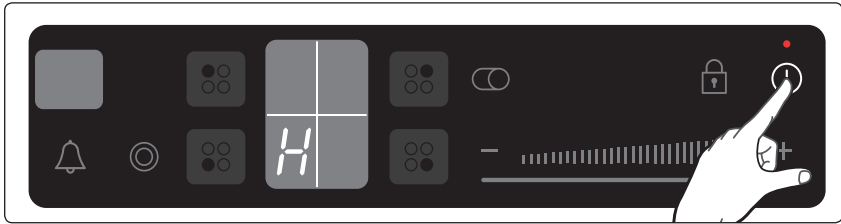

ВИКОРИСТАННЯ БАГАТОЦІЛЬОВОЇ ЗОНИ НАГРІВАННЯ

Використання багатоцільової зони нагрівання дозволяє перемикати між меншою та більшою овальними зонами нагрівання.

- Перемикати згадані зони можна, якщо вже встановлено рівень нагрівання для меншої зони.

1. Виберіть рівень нагрівання.

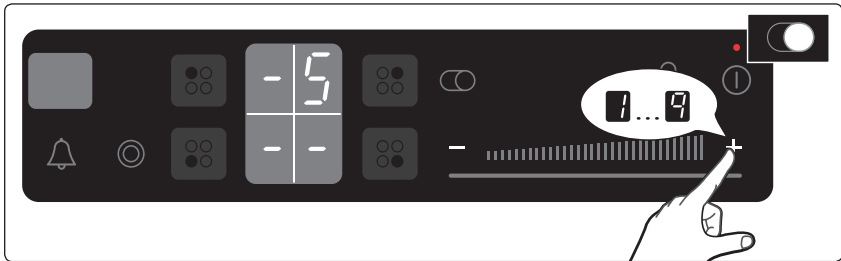

2. Щоб увімкнути або вимкнути багатоцільову зону нагрівання, натискайте пальцем сенсорну кнопку "багатоцільової зони нагрівання", поки індикатор не увімкнеться або не вимкнеться.

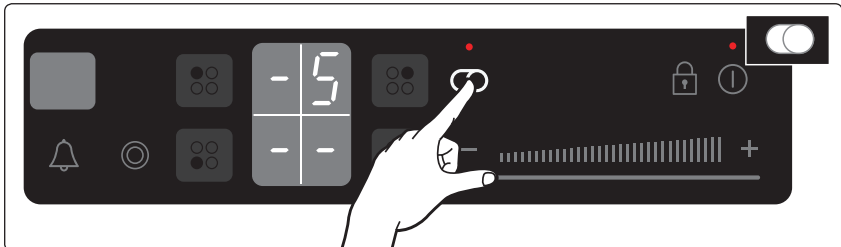

ВИКОРИСТАННЯ ПОДВІЙНОЇ ЗОНИ НАГРІВАННЯ

Використання подвійної зони нагрівання дозволяє перемикати між меншою та більшою зонами нагрівання залежно від розміру використовуваного посуду. За допомогою сенсорної кнопки керування виберіть налаштування "подвійної зони нагрівання ☉".

 Перемикати згадані зони нагрівання можна, якщо вже встановлено рівень нагрівання для меншої зони.

1. Виберіть потрібний рівень нагрівання.

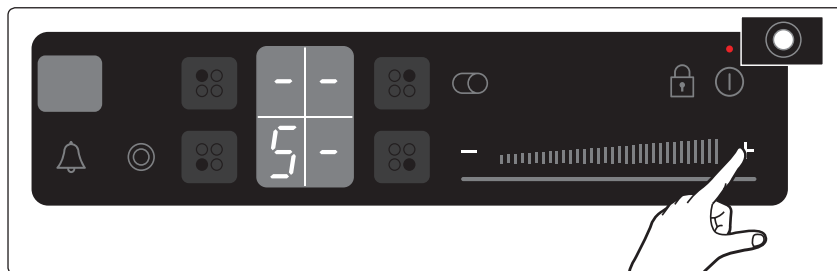

2. Торкніться сенсорної кнопки керування "подвійної зони нагрівання ☉". Таким чином буде увімкнено зовнішню зону нагрівання. Увімкнеться індикатор.

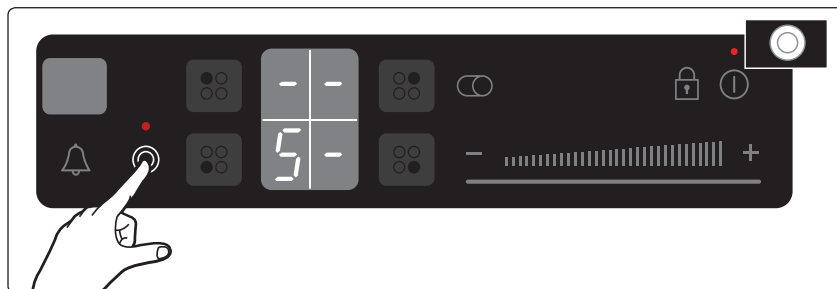

3. Щоб вимкнути зовнішню зону нагрівання, торкніться сенсорної кнопки "подвійної зони нагрівання ☉".

ВИМКНЕННЯ ЗОНИ НАГРІВАННЯ

Щоб вимкнути зону нагрівання, встановіть значення **0** за допомогою кнопок налаштування нагрівання і сенсорних кнопок **0** або **+** на панелі керування.

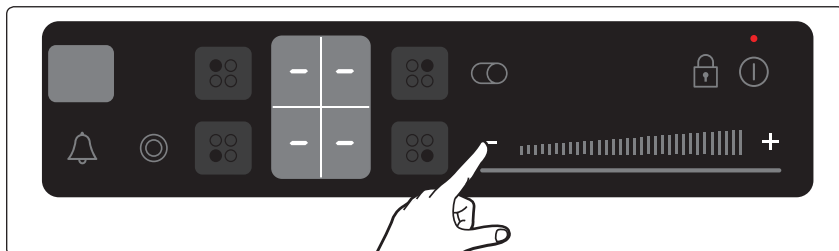

 Для швидкого вимкнення двічі натисніть кнопку відповідної зони нагрівання.

ВИКОРИСТАННЯ ЗАМКА ВІД ДІТЕЙ

Для запобігання випадковому увімкненню зони нагрівання і увімкненню варильної поверхні можна використати замок від дітей.

Увімкнення замка від дітей

1. Натисніть і утримуйте **сенсорну кнопку блокування**  протягом 3 секунд.
На підтвердження пролунає звуковий сигнал.

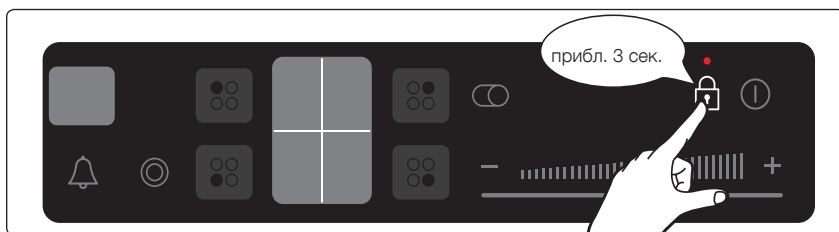

2. Натисніть будь-яку **сенсорну кнопку налаштування нагрівання**.
На дисплеї з'явиться значок , інформуючи про те, що замок від дітей увімкнено.

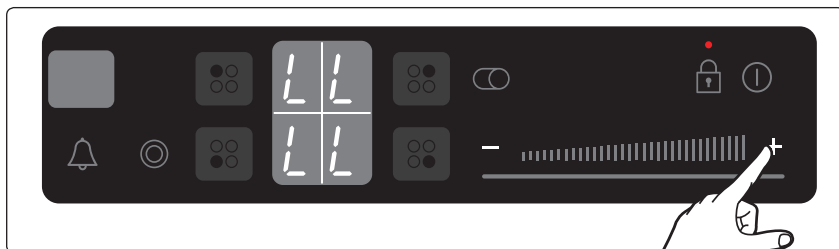



2. За допомогою сенсорних кнопок керування таймером **+** або **-** встановіть потрібний час, наприклад 15 хвилин, після завершення якого зона нагрівання автоматично вимкнеться. Функцію захисного вимкнення увімкнено.

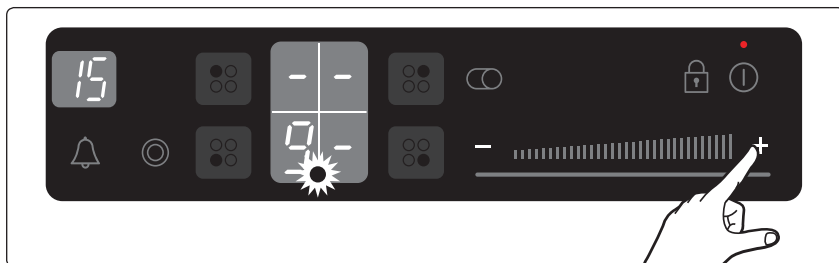

За допомогою сенсорної кнопки керування таймером **⏰** можна відобразити час, який залишився, для будь-якої зони нагрівання. Відповідний індикатор почне повільно миготіти. Налаштування можна скинути за допомогою сенсорних кнопок налаштування таймера **+** або **-**. Після того, як мине встановлений період часу, зона нагрівання автоматично вимкнеться, і на підтвердження цього пролунає звуковий сигнал та на дисплеї таймера з'явиться відповідна індикація.

✎ Щоб швидше встановити налаштування, скористайтеся для вибору потрібного значення сенсорними кнопками налаштування таймера **+** або **-**.

Якщо спочатку торкнутися сенсорної кнопки налаштування таймера **-**, налаштування часу почнеться зі значення 99 хвилин, якщо спочатку торкнутися сенсорної кнопки **+**, налаштування часу почнеться зі значення 1 хвилини.

ТАЙМЕР ЗВОРОТНОГО ВІДЛІКУ ЧАСУ

Для того, щоб використовувати таймер зворотного відліку часу, потрібно увімкнути пристрій, але вимкнути всі зони нагрівання.

1. Торкніться сенсорної кнопки керування таймером **⏰**.
На дисплеї таймера відобразиться індикація **--**.
2. Встановіть потрібний інтервал часу за допомогою сенсорних кнопок налаштування таймера **+** або **-**.
Після цього функцію зворотного відліку буде увімкнено і на дисплеї таймера відображатиметься час, який залишається до завершення. Щоб налаштувати час, який залишається, торкніться сенсорної кнопки керування таймером і змініть налаштування за допомогою сенсорних кнопок налаштування таймера **+** або **-** **⏰**.



БЛОКУВАННЯ ТА РОЗБЛОКУВАННЯ ПАНЕЛІ КЕРУВАННЯ

У будь-який момент під час приготування їжі можна заблокувати панель керування, за винятком сенсорної кнопки увімкнення/вимкнення, щоб запобігти випадковій зміні налаштувань, наприклад під час чищення панелі ганчіркою.

1. Натисніть і утримуйте сенсорну кнопку блокування впродовж 3 секунд. Увімкнеться індикатор сенсорної кнопки блокування. Після цього сенсорні кнопки керування буде заблоковано.

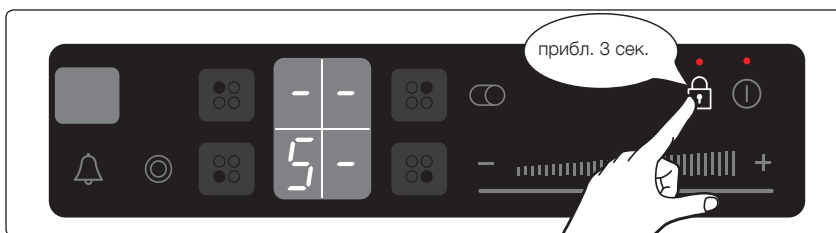



2. Щоб розблокувати сенсорну кнопку керування, знову натисніть та утримуйте сенсорну кнопку блокування протягом 3 секунд. Індикатор сенсорної кнопки блокування вимкнеться.

РЕКОМЕНДОВАНІ НАЛАШТУВАННЯ ДЛЯ ПРИГОТУВАННЯ ПЕВНИХ ПРОДУКТІВ

Значення, наведені у таблиці нижче, подано для довідки. Налаштування потужності нагрівання для приготування різноманітних страв залежать від кількох показників, включно з якістю посуду, який використовується, типом і кількістю продуктів.

Рівень нагрівання	Спосіб приготування їжі	Приклади використання
9	Розігрівання Обсмажування на олії чи маслі Смаження	Розігрівання великої кількості рідини, приготування макаронних виробів, смаження м'яса (обсмажування гуляшу, м'яса для тушіння)
8	Інтенсивне смаження	Стейк, філе, картопляні млинці, сосиски, пироги / млинці
7		
6	Смаження	Шніцель / відбивні, печінка, риба, котлети, смажені яйця
5	Кип'ятіння	Кип'ятіння до 1,5 л рідини, приготування картоплі, овочів
4		
3	Приготування на парі Тушіння Кип'ятіння	Приготування на парі і тушіння малої кількості овочів, приготування рису і молочних страв
2		
1	Топлення	Топлення масла, розчинення желатину, топлення шоколаду

-  Налаштування потужності нагрівання, вказані у таблиці вище, надано лише для довідки.
-  Налаштування потужності нагрівання слід регулювати відповідно до певного посуду і продуктів.

30_ Використання варильної поверхні



ЧИЩЕННЯ І ДОГЛЯД

ВАРИЛЬНА ПОВЕРХНЯ

 **ПОПЕРЕЖЕННЯ** Уникайте контакту засобів для чищення з нагрітою склокерамічною поверхнею. Усі засоби для чищення після чищення слід усунути за допомогою чистої води, оскільки вони можуть роз'їдати поверхню, коли вона нагріється. Не використовуйте сильнодіючі засоби для чищення, наприклад розпилювачі для гриля і духовок, подушечки для полірування чи абразивні засоби для чищення.

 Чистьте склокерамічну поверхню після кожного використання, поки вона ще тепла. Це дозволить запобігти пригорянню пролитих рідин на поверхні. Усуньте накип, плями від води, жир і плями від металу за допомогою доступних у продажі засобів для чищення склокераміки і нержавіючої сталі.

Легке забруднення

1. Витріть склокерамічну поверхню вологою ганчіркою.
2. Витріть поверхню насухо чистою ганчіркою. На поверхні не мають залишатися залишки миючого засобу.
3. Ретельно витирайте всю склокерамічну поверхню один раз на тиждень за допомогою доступного у продажу засобу для чищення склокераміки чи нержавіючої сталі.
4. Витирайте склокерамічну поверхню за допомогою відповідної кількості чистої води і витирайте насухо чистою ганчіркою без ворсу.

Складне забруднення

1. Щоб усунути їжу, яка розбризкалась під час кип'ятіння, чи інші складні забруднення, використовуйте шкребок для скла.
2. Розташуйте шкребок для скла під кутом до склокерамічної поверхні.
3. Усуньте забруднення лезом шкребка.

 Шкребки для скла і засоби для чищення склокераміки доступні у спеціалізованих магазинах.

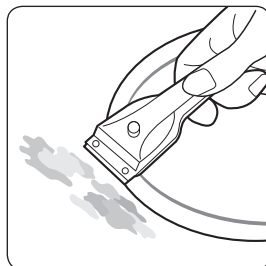



Проблемний бруд

1. Усувайте пригорілий цукор, плавлений пластик, алюмінієву фольгу чи інші матеріали за допомогою шкребка для скла негайно, поки поверхня ще тепла.

 **ПОПЕРЕДЖЕННЯ** Якщо шкребок для скла використовувати на гарячій поверхні, існує ризик отримання опіків.

2. Почистьте варильну поверхню як звичайно, коли вона охолоне.

Якщо зона нагрівання, де щось розплавилось, охолоне, розігрійте її, щоб почистити.



Подряпини чи темні дефекти на склокерамічній поверхні, спричинені, наприклад, сковорідкою з гострими краями, неможливо усунути. Проте, вони не впливають на роботу виробу.

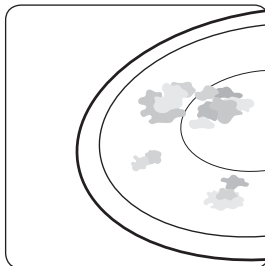

РАМКА ВАРИЛЬНОЇ ПОВЕРХНІ (ЕЛЕМЕНТ ДОДАТКОВОЇ КОМПЛЕКТАЦІЇ)

 **ПОПЕРЕДЖЕННЯ** Не використовуйте оцет, лимонний сік чи засіб для усунення накипу на рамці варильної поверхні; інакше вона стане тьмяною.

1. Витріть рамку вологою ганчіркою.
2. Зволожите сухі залишки їжі вологою ганчіркою. Витріть насухо.

ДЛЯ УНИКНЕННЯ ПОШКОДЖЕННЯ ПРИСТРОЮ

- Не використовуйте варильну поверхню як робочу поверхню чи для зберігання предметів.
- Не вмикайте зону нагрівання якщо на ній немає посуду чи посуд порожній.
- Склокераміка дуже міцна і здатна витримати високу температуру, проте її можна розбити. Поверхню можна пошкодити, якщо кинути на неї гострий чи важкий предмет.
- Не ставте посуд на рамку варильної поверхні. На покритті можуть з'явитися подряпини чи пошкодження.
- Не проливайте кислоти, наприклад оцет, лимонний сік і засоби для усунення накипу, на рамку варильної поверхні, оскільки такі рідини можуть призвести до появи тьмяних плям.
- Якщо цукор чи страва, яка містить цукор, потрапить на гарячу зону нагрівання і розплавиться, їх слід негайно витерти за допомогою шкребка для скла, поки поверхня ще гаряча. Якщо поверхня вистигне, її може бути пошкоджено у разі чищення.
- Тримайте усі предмети і матеріали, які можуть плавитись, наприклад пластик, алюмінієву фольгу і фольгу для запікання, подалі від склокерамічної поверхні. Якщо такий матеріал розплавиться на варильній поверхні, його слід негайно усунути за допомогою шкребка.





Гарантія і обслуговування

ВІДПОВІДІ НА ПОШИРЕНІ ПИТАННЯ ТА УСУНЕННЯ НЕСПРАВНОСТЕЙ

Несправність може статися від незначної помилки, яку можна виправити самостійно з допомогою поданих далі вказівок. Не виконуйте подальшого ремонту, якщо в якомусь випадку подані вказівки не допоможуть вирішити проблему.



Ремонт пристрою має виконувати лише кваліфікований спеціаліст з обслуговування. Неналежно виконаний ремонт може призвести до значного ризику для користувача. Якщо пристрій потрібно полагодити, зверніться до місцевого центру обслуговування споживачів.

Що робити, якщо зони нагрівання не працюють?

Можливі причини

- Запобіжник у домашній електропроводці (блок плавких запобіжників) не пошкоджено. Якщо запобіжники спрацьовують кілька разів, зверніться до авторизованого електрика.
- Пристрій належним чином увімкнено.
- Індикатори на панелі керування світяться.
- Зона нагрівання увімкнена.
- Для зон нагрівання встановлено потрібний рівень нагрівання.

Що робити, якщо зони нагрівання не вмикаються?

Можливі причини

- Минуло понад 10 секунд від натиснення сенсорної кнопки увімкнення/вимкнення до увімкнення потрібної зони нагрівання (див. розділ "Увімкнення пристрою").
- Панель керування частково накрита вологою ганчіркою або на неї пролито рідину.

Щоб робити, якщо раптом вимикаються всі індикатори, крім індикатора залишкового тепла?

Таке може ставатися з двох причин.

- Було випадково натиснуто сенсорну кнопку увімкнення/вимкнення.
- Панель керування частково накрита вологою ганчіркою або на неї пролито рідину.

Що робити, якщо після того як було вимкнено зони нагрівання, не світиться індикатор залишкового тепла?

Можлива причина

- Зону нагрівання використовували короткий час і тому вона недостатньо нагрілась. Якщо зона нагрівання гаряча, зверніться до центру обслуговування споживачів.

Що робити, якщо зони нагрівання не вмикаються або не вимикаються?

Таке може статися з поданих далі причин.

- Панель керування частково накрита вологою ганчіркою або на неї пролито рідину.
- Увімкнено замок від дітей.





Що робити, якщо світиться індикація .

Можливі причини

- Панель керування частково накрита вологою ганчіркою або на неї пролито рідину. Щоб скинути повідомлення про помилку, натисніть сенсорну кнопку увімкнення/вимкнення.

Що означає, коли зона нагрівання не світиться червоним?

- Вибрана температура зони нагрівання підтримується сенсором, який вмикає або вимикає цикл зони, відповідно зона нагрівання поверхні не буде завжди світитися червоним. Якщо встановити налаштування невисокої температури, нагрівання буде вмикатися та вимикатися частіше порівняно з налаштуваннями вищої температури. Цикл нагрівання також вмикається та вимикається за налаштування максимальної температури нагрівання.

Що робити, якщо світиться індикація .

Можливі причини

- Варильна поверхня перегрілась через неналежну роботу.
- Після того як поверхня охолоне, натисніть сенсорну кнопку увімкнення / вимкнення, щоб скинути повідомлення про помилку.

Якщо ремонт необхідний в результаті помилки експлуатації пристрою, виклик спеціаліста може бути платним навіть в період гарантійного обслуговування.

ОБСЛУГОВУВАННЯ

Перш ніж телефонувати до служби підтримки чи обслуговування, прочитайте розділ “Усунення несправностей”.

Якщо допомога Вам все ж потрібна, виконайте вказівки нижче.

Це технічна несправність?

Якщо так, зверніться до центру обслуговування споживачів.

Завжди заздалегідь готуйтеся до розмови. Це полегшить визначення проблеми, а також дозволить зрозуміти, чи потрібне обслуговування.

Підготуйте таку інформацію.

- В чому саме полягає проблема?
- За яких обставин стається проблема?

Коли телефонуєте, Ви повинні знати модель і серійний номер пристрою. Ця інформація подана на таблиці з технічними даними.

- Опис моделі
- Серійний номер (15 цифр)

Радимо записати цю інформацію для довідки.

Модель: _____

Серійний номер: _____

Коли необхідно платити за обслуговування навіть під час дії гарантійного періоду?

- Якщо Ви змогли усунути проблему самостійно, застосовуючи вирішення, надані у розділі “Усунення несправностей”.
- Якщо спеціаліст центру обслуговування мав здійснити кілька візитів до Вас, оскільки йому не надали вичерпну інформацію перед візитом, через що спеціаліст мав повертатись до Вас, щоб привезти запасні деталі. Підготуйтеся до дзвінка, як описано вище, щоб заощадити кошти і запобігти додатковим візитам спеціаліста.

34_ Гарантія і обслуговування



Технічні характеристики

ТЕХНІЧНІ ХАРАКТЕРИСТИКИ

Розміри пристрою	Ширина	575 мм
	Глибина	505 мм
	Висота	55 мм
Розміри робочої поверхні	Ширина	560 мм
	Глибина	490 мм
	Радіус закруглень	3 мм
Напруга під'єднання		220 - 240 В ~ 50/60 Гц
Максимальна споживана потужність		6,4 - 7,5 кВт
Вага	Нетто	8,0 кг
	Брутто	10,5 кг

ТЕХНІЧНІ ХАРАКТЕРИСТИКИ

ЗОНИ НАГРІВАННЯ

Положення	Діаметр	Потужність
Передня ліворуч	129/215 мм	750 / 2200 Вт
Задня ліворуч	148 мм	1200 Вт
Задня праворуч	170 / 265 мм	1500-1600 / 2400 Вт
Передня праворуч	148 мм	1200 Вт



ПРАВИЛЬНА УТИЛІЗАЦІЯ ВИРОБУ (ВІДХОДИ ЕЛЕКТРИЧНОГО ТА ЕЛЕКТРОННОГО ОБЛАДНАННЯ)

(Стосується країн, в яких запроваджено системи розподіленої утилізації)

Ця позначка на виробі, аксесуарах або в документації до них вказує, що виріб, а також відповідні електронні аксесуари (наприклад, зарядний пристрій, гарнітура, USB-кабель) не можна викидати разом із побутовим сміттям після завершення терміну експлуатації. Щоб запобігти можливій шкоді довкіллю або здоров'ю людини через неконтрольовану утилізацію, утилізуйте це обладнання окремо від інших видів відходів, віддаючи його на переробку та уможливлючи таким чином повторне використання матеріальних ресурсів.

Фізичні особи можуть звернутися до продавця, у якого було придбано виріб, або до місцевого урядового закладу, щоб отримати відомості про місця та способи нешкідливої для довкілля вторинної переробки виробу.

Корпоративним користувачам слід звернутися до свого постачальника та перевірити правила й умови договору про придбання. Цей виріб потрібно утилізувати окремо від інших промислових відходів.



AB57

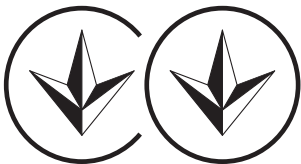

166



KZ.O.02.0072

Зроблено в Тайланді.

Адреса фабрики:

THAI SAMSUNG ELECTRONICS CO.,LTD.

313 Moo 1 Sukhaphiban 8 Rd. Sriracha Industry Park

T.Bung A.Sriracha Chonburi Thailand 20230

МАЄТЕ ЗАПИТАННЯ ЧИ КОМЕНТАРИ?

КРАЇНА	ТЕЛЕФОН	ВЕБ-САЙТ
RUSSIA	8-800-555-55-55	www.samsung.com
GEORGIA	0-800-555-555	
ARMENIA	0-800-05-555	
AZERBAIJAN	088-55-55-555	
KAZAKHSTAN	8-10-800-500-55-500(GSM: 7799)	
UZBEKISTAN	8-10-800-500-55-500	
KYRGYZSTAN	00-800-500-55-500	
TADJIKISTAN	8-10-800-500-55-500	
Mongolia	+7-800-555-55-55	
BELARUS	810-800-500-55-500	
MOLDOVA	0-800-614-40	www.samsung.com/ua (Ukrainian) www.samsung.com/ua_ru (Russian)
UKRAINE	0-800-502-000	

Призначено для використання в
нормальних умовах
Термін служби: 7 років

Код №: DG68-00247B-03





CTR164N026
CTR164TC
CTR164NC
CTR164EC
CTR164DC
CTR164AC
CTR164KC

Пештің керамика үсті пайдаланушы нұсқаулығы

**Planet
First** 100 %
Recycled Paper

Бұл нұсқаулық кітапша 100 % қайта өңдеуден өткізуге болатын қағазға басылған.

мүмкіндіктерді елестет

Қазақстан

Samsung компаниясының бұл өнімін сатып алғаныңызға рахмет. Көрсетілетін қызметтердің барлығына қол жеткізу мүмкіндігіне ие болу үшін, құрылғыңызды мына жерге тіркеңіз:

www.samsung.com/register

SAMSUNG















пайдаланушы нұсқаулығын қолдану

Құрылғыны іске қосар алдында, осы пайдаланушы нұсқаулығын, соның ішінде төмендегі тарауда қарастырылған сақтық шараларын мұқият оқып шығыңыз. Осы нұсқаулықты келешекте қарап жүру үшін сақтап қойыңыз. Құрылғыны басқа адамға берсеңіз, оның нұсқаулығын да жаңа иеленушіге қоса беруді ұмытпаңыз.

ҚАУІПСІЗДІККЕ ҚАТЫСТЫ МАҢЫЗДЫ БЕЛГІЛЕР ЖӘНЕ САҚТЫҚ ШАРАЛАРЫ.

Осы пайдаланушы нұсқаулығының мәтінінде келесі белгілер қолданылған:

 ЕСКЕРТУ	Ауыр жарақат немесе өлімге әкелетін қатерлі жағдайлар немесе қауіпті әрекеттер .
 АБАЙ БОЛЫҢЫЗ	Кішігірім жарақат немесе мүлікке зиян келтіретін қатерлі жағдайлар немесе қауіпті әрекеттер .
 АБАЙ БОЛЫҢЫЗ	Пештің үстін іске қосқан кезде өрт, жарылыс шығу, электр қатеріне ұрыну немесе адамды жарақаттайтын жағдайлар орын алмас үшін осы негізгі қауіпсіздік шараларын орындаңыз.
	Әрекет ЕТПЕҢІЗ.
	БҰЗБАҢЫЗ.
	Қол ТИГІЗБЕҢІЗ.
	Нұсқауларды тура орындаңыз.
	Ашаны розеткадан суырыңыз.
	Электр тоғының қатеріне түспес үшін құрылғыны жерге қосыңыз.
	Қызмет көрсету орталығына хабарласып көмек алыңыз.
	Ескерім
	Маңызды

2_ пайдаланушы нұсқаулығын қолдану



сақтық шаралары

Осы құрылғының сақтық шаралары, қолданыстағы техникалық және қауіпсіздік стандарттарының барлығына сай келеді. Дегенмен, өндіруші ретінде сіздерді келесі сақтық шараларымен таныстыруды өз міндетіміз деп санаймыз.



ЕСКЕРТУ

ЭЛЕКТР ҚАУІПСІЗДІГІ

Құрылғыны міндетті түрде білікті электрик орнатып, жерге қосуға тиіс.

Құрылғыны тек білікті қызмет көрсету технигі ғана жөндеуге тиіс. Құрылғыны тиісті маманы жоқ адамдар жөндесе, жарақат алуы немесе елеулі ақаулық орын алуы мүмкін. Егер құрылғыңызды жөндеу қажет болса, жергілікті қызмет көрсету орталығына хабарласыңыз. Бұл нұсқаулар орындалмаса, мүлікке зиян келуі және кепілдік заңды күшінен айырылуы мүмкін.

Кіріктіріліп орнатылатын құрылғыларды, тиісті стандарттарға сай келетін қаптама немесе жұмыс алаңына орнатып болғаннан кейін ғана іске қосу керек. Бұл электр қауіпсіздігін қамтамасыз ету стандартында көрсетілгендей, электр құралас бөлшектеріне тиіп кетуден жеткілікті түрде қорғайды.

Егер құрылғыңыз дұрыс жұмыс істемесе немесе оның бетінде сызат, жарық пайда болса:

- барлық пісіру алаңдарын сөндіріңіз;
- пештің үстін электр желісінен ағытыңыз да;
- жергілікті қызмет көрсету орталығына хабарласыңыз.



ЕСКЕРТУ

БАЛА ҚАУІПСІЗДІГІН ҚАМТАМАСЫЗ ЕТУ

Жас бала немесе әлсіз адамдар өз қауіпсіздігін қамтамасыз ететін адамның қарауынсыз, бұл құрылғыны пайдалануына болмайды.

Кішкене балаларды құрылғымен ойнамас үшін қадағалап отыру керек.

Тағам пісіру барысында пісіру алаңдары қызып кетеді. Кішкене балаларды әрқашан құрылғыдан алыс ұстаңыз.





ЕСКЕРТУ

ҚОЛДАНУ БАРЫСЫНДАҒЫ САҚТЫҚ ШАРАЛАРЫ

Бұл құрылғы тек үйде тағам пісіруге және қуыруға арналған. Бұл құрылғы коммерциялық мақсатта немесе өнеркәсіпте қолдануға арналмаған.

Пештің үстін ешқашан бөлме жылыту үшін қолданбаңыз.

Пеш үстінің жанында орналасқан розеткаларға электр құрылғыларын жалғаған кезде абай болыңыз. Электр сымдары пеш үстіне тиіп тұрмауға тиіс.

Қатты қызған тоңмай және өсімдік майы тез от алып кетуі мүмкін. Тоңмай немесе өсімдік майын қолданып тағам пісіргенде, мысалы фри тағамын қуырғанда, пештің үстін қараусыз қалдырмаңыз.

Қолданып болғаннан кейін пісіру алаңдарын сөндіріңіз.

Басқару панельдерін әрқашан таза, әрі құрғақ ұстаңыз.

Пештің үстіне ешқашан тұтанғыш зат қоймаңыз. Өрт шығуы мүмкін.

Пештің үстін алюминий фольганы, алюминий фольгаға оралған тағамды немесе алюминий ыдысқа салынған мұздатылған тағамды ысыту үшін қолданбаңыз.

Құрылғыны байқап қолданбасаңыз, күйіп қалуыңыз мүмкін.

Электр құрылғыларының сымдарын, пештің қызып тұрған үстіне немесе ыстық ыдыстарға тигізбеу керек.

Пештің үстін киім кептіру үшін қолданбаңыз.

Аэрозоль және жуғыш зат тәрізді заттарды, пештің астындағы суырма немесе шкафтарға салып сақтауға болмайды.

ЕСКЕРТУ : Кардиостимуляторы және жүрек имплантанттары бар адамдар, индукциялық пісіру алаңдары іске қосылып тұрған кезде, денесінің жоғарғы бөлігін кем дегенде 30см жоғары ұстау керек. Егер күмәндансаңыз, құрылғыны өндірушіге немесе өз дәрігеріңізге хабарласыңыз.



ЕСКЕРТУ

ТАЗАЛАУ БАРЫСЫНДАҒЫ САҚТЫҚ ШАРАЛАРЫ

Тазалардың алдында құрылғыны әрқашан сөндіріңіз.

Қауіпсіздікті сақтау мақсатында құрылғыны ешқашан бу құрылғысымен немесе жоғары қысым құрылғысымен тазаламаңыз.

Пештің үстін осы нұсқаулықта көрсетілген тазалау және күтім көрсету нұсқауларына сай тазалаңыз.





ЕСКЕРТУ

ҚҰРЫЛҒЫНЫ ОРНАТУҒА ҚАТЫСТЫ ҚАТАҢ ЕСКЕРТУ БЕЛГІЛЕРІ

- ★ Бұл құрылғыны міндетті түрде өндіруші дайындықтан өткізген, пештің үстіне күтім көрсетуге мамандаған техник ғана орнатуға тиіс. “Пештің үстін орнату” тарауын қараңыз.

Қорек сымын дәл сай келетін немесе қуаты жоғары розеткаға жалғаңыз және розетканы тек осы құрылғы үшін қолданыңыз. Ашаны розеткаға мықтап сұғыңыз. Сондай-ақ, ұзартқыш сымды қолдануға болмайды.

- Бұл нұсқауды орындамай, розеткаға ұзартқышты немесе көп-салалы қосқышты пайдаланып басқа құрылғыларды да қоссаңыз, электр қатері орын алып немесе өрт шығуы мүмкін.
- Электрлі трансформаторды қолданбаңыз. Электр қатері орын алуы немесе өрт шығуы мүмкін.

Бұл құрылғыны білікті техник немесе қызмет көрсету орталығы орнатуға тиіс.

- Бұл нұсқау орындалмаған жағдайда, электр қатері орын алуы, өрт, жарылыс шығуы, өнімге нұқсан келуі немесе адам жарақат алуы мүмкін.

Орнатып болғаннан кейін құрылғыны электр желісінен ағыту мүмкін болуға тиіс. Құрылғыны желіден ағыту үшін оның ашасы қол жететін жерде тұруға тиіс немесе сымға қолданыстағы ережеге сай айырып-қосқыш орнатылуға тиіс. (Кіріктірілген үлгілерге ғана қатысты.)

- ☐ Бұл құрылғыны қыздырғыштың қасына немесе тұтанғыш заттың қасына қойып іске қоспаңыз.

Бұл құрылғыны ылғалды, майлы немесе шаңды жерге қойып немесе күн сәулесі тура түсетін, су ағатын (жаңбыр тамшысы) жерге қоймаңыз.

Бұл құрылғыны газ шығуы мүмкін жерге орнатпаңыз.

- Электр қатері орын алуы немесе өрт шығуы мүмкін.

Бұл құрылғы көлік құралдарына, ұзақ жолсапар көліктеріне немесе сол сияқты көліктерге орнатуға арналмаған.

- ☑ Бұл құрылғыны жерге дұрыс қосу керек.

Құрылғыны газ құбыры, пластик су құбыры немесе телефон желісі арқылы жерге қоспаңыз.

- Электр қатері орын алуы, өрт, жарылыс шығуы немесе құрылғыға зақым келуі мүмкін.
- Құрылғының ашасын жерге дұрыс қосылмаған розеткаға ешқашан жалғамаңыз, оны жергілікті және мемлекеттік стандарттарға сай жерге қосыңыз.



АБАЙ БОЛЫҢЫЗ

ОРНАТУ БОЙЫНША ЕСКЕРТУ БЕЛГІЛЕРІ

- ★ Бұл құрылғыны, оның ашасына қол жететін етіп орнату керек.

- Бұлай істемеген жағдайда, электр тоғы таралып, электр қатері орын алуы немесе өрт шығуы мүмкін.

Құрылғыны оның салмағын көтере алатын тегіс және қатты еденнің үстіне орнатыңыз.

- Бұлай істемеген жағдайда, құрылғы дірілдеуі, одан шуыл шығуы және басқа да ақаулықтар орын алуы мүмкін.

Құрылғыны орнатқан кезде құрылғы мен қабырға арасына тиісті орын қалдырыңыз.

- Бұлай істемеген жағдайда, құрылғы қызып кетіп өрт шығуы мүмкін.

Пештің үстіңгі жағынан, минимум бос орын қалдырыңыз





ЕСКЕРТУ

ЭЛЕКТР ҚАУІПСІЗДІГІН ҚАМТАМАСЫЗ ЕТУГЕ ҚАТЫСТЫ ҚАТАҒА ЕСКЕРТУ БЕЛГІЛЕРІ

- Құрылғының ашасы қосылатын ағытпалар мен контакттарын, шаң немесе су тәрізді басқа заттардан құрғақ шүберекті қолданып мезгіл-мезгіл тазалап отырыңыз.
 - Ашаны розеткадан суырып, құрғақ шүберекпен тазалаңыз.
 - Бұлай істемеген жағдайда, электр қатері орын алуы немесе өрт шығуы мүмкін.

Ашаны розеткаға қорек сымы еденді бойлай жататын етіп дұрыс бағытта сұғыңыз.

 - Егер ашаны розеткаға кері бағытта сұқсаңыз, қорек кабелінің ішіндегі сымдар бүлініп, нәтижесінде электр қатері орын алуы немесе өрт шығуы мүмкін.
- Ашаны розеткаға мықтап сұғыңыз. Бүлінген ашаны, бүлінген қорек сымын немесе босап қалған розетканы қолданбаңыз.
 - Электр қатері орын алуы немесе өрт шығуы мүмкін.

Қорек сымын тартпаңыз, не қатты майыстырмаңыз.
Қорек сымын иіп немесе шиеленістірмеңіз.
Қорек сымын металл заттарға ілмектеп байламаңыз, ауыр затты қорек сымының үстіне қоймаңыз, қорек сымын заттардың арасына қыстырмаңыз немесе қорек сымын құрылғының артына тықпаңыз.

 - Электр қатері орын алуы немесе өрт шығуы мүмкін.

Ашаны розеткадан қорек сымынан тартып суырмаңыз.

 - Ашаны розеткадан ашаның өзінен ұстап суырыңыз.
 - Бұлай істемеген жағдайда, электр қатері орын алуы немесе өрт шығуы мүмкін.
- Құрылғы немесе қорек сымы бүлінген жағдайда, жақындағы қызмет көрсету орталығына хабарласыңыз.



АВАЙСЫЗДЫҚ

ЭЛЕКТР ҚАУІПСІЗДІГІН ҚАМТАМАСЫЗ ЕТУГЕ АРНАЛҒАН ЕСКЕРТУ БЕЛГІЛЕРІ

- Құрылғы ұзақ уақыт қолданыста болмаса немесе найзағай жарқылдап, күн күркіреген кезде құрылғының ашасын розеткадан суырыңыз.
 - Бұлай істемеген жағдайда, электр қатері орын алуы немесе өрт шығуы мүмкін.

Құрылғы ұзақ уақыт қолданыста болмаса немесе найзағай жарқылдап, күн күркіреген кезде құрылғының ашасын розеткадан суырыңыз.

 - Бұлай істемеген жағдайда, электр қатері орын алуы немесе өрт шығуы мүмкін.





ЕСКЕРТУ

ҚҰРЫЛҒЫНЫ ІСКЕ ҚОСУҒА ҚАТЫСТЫ ҚАТАҢ ЕСКЕРТУ БЕЛГІЛЕРІ

- ★ Газ шығып кеткен кезде (мысалы, пропан, сұйылтылған газ т.с.с.) құрылғы ашасына қол тигізбей, бөлмені дереу желдетіңіз. Құрылғыға немесе оның қорек сымына қол тигізбеңіз.

- Желдеткішті қолданбаңыз.
- Жарқыл шығып, жарылыс немесе өртке ұласуы мүмкін.

Құрылғы іске қосылып тұрғанда қызып кетеді. Пеш үстінің ішкі қыздырғыш элементтеріне қол тиіп кетпес үшін абай болу керек.

Байқаусызда күйіп қалмас үшін, тағамды пештің үстінен алар кезде ӨРҚАШАН пешке арналған қолғапты қолданыңыз.

ЕСКЕРТУ : Баланы тамақтандыратын шөлмектің және балалар тағамы салынған қалбырлардың ішіндегісін берер алдында араластыру немесе шайқау керек және күйіп қалмас үшін температурасын тексеру керек.

Қорек сымы бүлініп қалса, қатерлі жағдай орын алмас үшін оны өндіруші немесе өндірушінің уәкілетті агенті немесе білікті адам ауыстыруға тиіс.

Балаларды құрылғымен ойнамас үшін қадағалап отыру керек

ЕСКЕРТУ : Балаларға пештің үстін дұрыс қолданбағанда қатерлі жағдайлардың орын алатындығын түсіндіріп, оларға тиісті нұсқаулар бергеннен кейін ғана пештің үстін ешкімнің қадағалауынсыз пайдалануға рұқсат етіңіз.

Бұл құрылғы кембағал, сезім мүкiстiгi бар немесе ақыл-есi кем, құрылғыны қолдану тәжрибесi жоқ не қолдана бiлмейтiн адамдар (балаларды қоса алғанда) қолдануға арналмаған. Олар осы құрылғыны өз қауiпсiздiгiн қамтамасыз ететiн адамның нұсқауы немесе қадағалауы бойынша пайдалануға тиiс.

ЕСКЕРТУ : Құрылғы жұмыс iстеп тұрғанда қол жететiн бөлшектерi қызып тұруы мүмкiн. Жас балалар күйiп қалмас үшiн оларды құрылғыдан алыс ұстаңыз.

ЕСКЕРТУ : Пештiң үстiнде сызат пайда болса, электр қатерiне ұшырамас үшiн құрылғыны сөндiрiп қойыңыз. Пештiң үстiн, оның шыны бетiн ауыстырмайынша қолданбаңыз.

Пышақ, шанышқы, қасық және қақпақ тәрiздi металл заттарды пештiң үстiне қоймаңыз, себебi олар ысып кетуi мүмкiн.

ЕСКЕРТУ : Электр қатерiне түсiп қалмас үшiн, құрылғы шамын ауыстырар кезде оны электр желiсiнен ағытып алыңыз.





☐ Ашаны дымқыл қолмен ұстамаңыз.

- Электр қатеріне ұшырауыңыз мүмкін.

Іске қосылып тұрған құрылғыны ашасынан тартып электр желісінен ағытуға болмайды.

- Ашаны қайта розеткаға сұққан кезде жарқыл пайда болып, электр қатері немесе өрт шығуы мүмкін.

Орам материалдарының барлығын баланың қолы жетпейтін жерде ұстаңыз, себебі орам материалдары балалар үшін қауіпті.

- Бала қалтаны басына киіп алса, тұншығып қалуы мүмкін.

- Бұлай істемеген жағдайда, электр қатері орын алуы, адам күйіп немесе жарақаттанып қалуы мүмкін.

Құрылғыны ешқашан тағам пісіруден басқа мақсатта қолданбаңыз.

- Бұл нұсқау орындалмаса, өрт шығуы мүмкін.

Пластик немесе қағаз сауыттарды ешқашан қыздырмаңыз және оларды пеш үстінің функциясы үшін қолданбаңыз.

- Бұл нұсқау орындалмаса, өрт шығуы мүмкін.

Тағамды қатты қыздырмаңыз.

- Өрт шығуы мүмкін.

Тағамдарды журнал немесе газет парақтарына орап қыздырмаңыз.

- Өрт шығуы мүмкін.

Тұтанғыш бүріккіштерді немесе заттарды пештің қасына қоймаңыз немесе қолданбаңыз.

- Өрт шығу немесе жарылыс орын алу қаупі бар.

Кофе, шай, ликер немесе су тәрізді сусындарды немесе карри, сорпа немесе бұқтырма тәрізді тағамдарды қыздыру үшін төмен қуат параметрін қолданыңыз да, қыздыру барысында араластыруды ұмытпаңыз.

- Жоғары қуат параметрін қолданғанда, **ыдыстың ішіндегісі ешбір белгі берместен тасып кетуі** және қатты күйіп қалуыңыз мүмкін.

Саусақтарыңызды, басқа заттарды немесе білікше не ине тәрізді темір заттарды, ішкі, сыртқы тесіктерге және саңылауларға сұқпаңыз. Бұл аталған саңылау, тесіктердің қайбіріне бөгде зат сұғылса, ашаны розеткадан суырыңыз да, осы құрылғыны сатушыға немесе жақындағы қызмет көрсету орталығына хабарласыңыз.

- Бұлай істемеген жағдайда, электр қатері орын алуы немесе жарақаттанып қалуы мүмкін.

Сауыттарды ЕШҚАШАН шегіне дейін толтырмаңыз, сұйық тасып төгілмес үшін аузы түбінен қарағанда кең сауытты таңдаңыз. Мойыны тар шөлмектер де, қатты қызса жарылып кетуі мүмкін.

Баланың шөлмегін ЕШҚАШАН еміздігін алмай қыздырмаңыз, себебі қатты қызған шөлмек жарылып кетуі мүмкін.

Қорек сымы немесе ашасын суға батырмаңыз, қорек сымын заттың қызып тұрған беттерінен алыс ұстаңыз.

Қорек сымы немесе ашасы бүлінген құрылғыны ешқашан іске қоспаңыз.

ЕСКЕРТУ : Сұйық тағамдар мен басқа да тағамды тұмшаланып жабылған сауыттарда қыздыруға болмайды, себебі олар жарылуы мүмкін.

8_ сақтық шаралары





- Құрылғыны өзіңіз жөндеуге, бөлшектеуге немесе өзгертуге әрекеттенбеңіз.
 - Стандартты сақтандырғыштан басқа сақтандырғышты (мысалы, мыс, темір орамасы бар т.с.с.) қолданбаңыз.
 - Құрылғыны жөндеу немесе қайта орнату қажет болса, жақын қызмет көрсету орталығына хабарласыңыз.
 - Бұлай істемегенде, электр қатері орын алуы, өрт шығуы, өнімге нұқсан келуі немесе адам жарақат алуы мүмкін.

- Құрылғыға бөгде зат, мысалы су кіріп кеткен жағдайда, ашаны розеткадан суырыңыз да, жақын қызмет көрсету орталығына хабарласыңыз.
 - Бұлай істемеген жағдайда, электр қатері орын алуы немесе өрт шығуы мүмкін.

- Егер құрылғы судың астында қалса, жақын жердегі қызмет көрсету орталығына хабарласыңыз.
 - Бұлай істемеген жағдайда, электр қатері орын алуы немесе өрт шығуы мүмкін.Егер құрылғыдан тосын шуыл, көңірсіген немесе түтін иісі шықса, ашаны дереу розеткадан суырыңыз да, жақын қызмет көрсету орталығына хабарласыңыз.
 - Бұлай істемесеңіз, электр қатері орын алуы немесе өрт шығуы мүмкін.



АБАЙ БОЛЫҢЫЗ

ІСКЕ ҚОСУҒА ҚАТЫСТЫ ЕСКЕРТУ БЕЛГІЛЕРІ

- Қыздырылған сусын немесе тағамдар қатты ыстық болуы мүмкін, абай болыңыз.
 - Өсіресе баланы тамақтандырар алдында, тағамның жеткілікті салқындағанын тексеріңіз.Су немесе басқа сұйықтарды ысытқан кезде абай болыңыз.
 - Мойыны тар, сырғанақ сауыттарды қолданбаңыз.
 - Бұлай істемеген жағдайда, ыдыстың ішіндегісі кенет тасып, күйіп қалуыңыз мүмкін.Тағам пісіріп жатқанда немесе пісіріп болғаннан кейін дереу тағамды немесе пештің ешбір бөлшегін ұстамаңыз.
 - Ас үй қолғабын қолданыңыз, себебі қатты ыстық болса қолыңыз күйіп қалуы мүмкін. Беті шытынап кетсе, қуат тетігін бұрап құрылғыны сөндіріңіз.
 - Бұл нұсқау орындалмаса, электр қатеріне ұрынып қалуыңыз мүмкін.Аз мөлшердегі тағамды пісіруге немесе қуыруға аз уақыт кетеді.
Аз мөлшердегі тағамды стандартты уақытпен пісірсеңіз, қатты ысып, күйіп кетуі мүмкін.
Балаларды құрылғымен ойнамас үшін қадағалап отыру керек.
Қақпақты ашар алдында оған шашыраған тағамды тазалау керек және қақпақты жабар алдында пештің үстін суытып алу керек (Қақпағы бар үлгілерге қатысты ескерім).

- Құрылғының үстіне шықпаңыз немесе оның үстіне зат (мысалы, кір, пештің қақпағы, жанып тұрған шамшырақ, тұтатылған темекі, ыдыс-аяқ, химиялық заттар, металл заттар т.с.с.) қоймаңыз.
 - Бұның нәтижесінде электр қатері орын алып, өрт шығуы, құрылғыға нұқсан келуі немесе адам жарақаттануы мүмкін.Құрылғыны дымқыл қолмен іске қоспаңыз.
 - Электр қатеріне ұшырауыңыз мүмкін.





- Құрт-құмырысқаларды құртуға арналған бүріккіштерді пешке шашпаңыз.
 - Бұндай заттар адам үшін ғана қауіпті емес, электр қатерін тудыруы, өрт шығаруы, құрылғыға нұқсан келтіруі мүмкін.
- Құрылғыны раковина немесе шыныдан жасалған осал заттардың үстіне қоймаңыз.
 - Раковинаға немесе шыны затқа зақым келуі мүмкін.
- Құрылғыдан жаңа ғана алынған тағамның орамын жазар кезде абай болыңыз.
 - Тағам ыстық болса, оның орамын ашар кезде кенет ыстық бу шығып, күйіп қалуыңыз мүмкін.
- Құрылғыны қорек сымынан тартып ағытпаңыз, әрқашан ашасынан мықтап ұстап, розеткадан тура шығарып алыңыз.
 - Қорек сымына зақым келсе, қысқа тұйықталу, өрт және/не электр қатері орын алуы мүмкін
- Бұл құрылғылар жеке тұрған таймер немесе қашықтан басқару құралының көмегімен басқарылмайды.
- Пеш үстінің элементтеріне тесіле қарамаңыз (Галоген шамы бар үлгілерге ғана қатысты).
- Қолданып болғаннан кейін, пеш үстінің қыздырғыш элементін тиісті басқару тетігін қолданып сөндіріңіз, оны ыдыс анықтағыш құралға сеніп қалдырмаңыз (Ыдыс анықтағыш құралы бар үлгілерге ғана қатысты).



ЕСКЕРТУ

ТАЗАЛАУҒА ҚАТЫСТЫ ҚАТАҒ ЕСКЕРТУ БЕЛГІЛЕРІ

- Құрылғыға тура су шашып тазалауға болмайды. Құрылғыны бензол, сұйылтқыш немесе алкогольмен тазаламаңыз.
 - Себебі, құрылғының түсі кетіп, деформацияланып, бүлініп немесе электр қатері орын алуы, өрт шығуы мүмкін.
- Тазалау немесе жөндеу жұмыстарын орындар алдында, құрылғыны розеткадан ажыратыңыз.
 - Бұлай істемеген жағдайда, электр қатері орын алуы немесе өрт шығуы мүмкін.
- Өз қауіпсіздігіңізді қамтамасыз ету үшін, жоғары қысымдағы су бүріккіш немесе бумен тазалайтын құралдарды қолданбаңыз.



АБАЙ БОЛЫҢЫЗ

ТАЗАЛАУҒА ҚАТЫСТЫ ЕСКЕРТУ БЕЛГІЛЕРІ

- Пештің үстін мезгіл-мезгіл тазалап, тағамның қалдықтарын алып отыру керек.

Пештің үстін таза ұстамасаңыз, оның бетінің сапасы кетіп, уақытынан бұрын істен шығып, қатерлі жағдайлар орын алуы мүмкін.
- Құрылғыны (сыртын/ішін) тазалау барысында өзіңізге зақым келтіріп алмаңыз.
 - Құрылғының өткір қырларына соғылып қалуыңыз мүмкін.
- Құрылғыны бумен тазалайтын құралмен тазаламаңыз.
 - Тот басуы мүмкін.





құрылғыны тастау бойынша нұсқаулар



ЕСКЕРТУ

ОРАМ МАТЕРИАЛДАРЫН ТАСТАУ

Құрылғыны орау үшін қолданылған материалдардың барлығын, түгел қайта өңдеуге болады. Тақталар мен қатты көбік текшелер тиісті белгімен белгіленген. Орам материалдары мен ескі құрылғыларды, қауіпсіздік нұсқаулары мен қоршаған орта қауіпсіздігін қамтамасыз етуді ескере отырып тастау керек.



ЕСКЕРТУ

ЕСКІ ҚҰРЫЛҒЫНЫ ДҰРЫС ТАСТАУ

ЕСКЕРТУ : Ескі құрылғыны тастардың алдында, бұл құрылғы бұдан кейін қауіп көзіне айналмас үшін мүлдем жарамсыз етіп барып тастаңыз. Бұлай істеу үшін, білікті техникті шақыртып, құрылғыны желіден ағыту, қорек сымын ажырату жұмыстарын орындату керек.

Құрылғыны тұрмыстық қалдық тасталатын жерге тастауға болмайды.

Қалдықтарды жинау және тұрмыстық қалдықтан басқа қалдықтар тасталатын жер туралы ақпаратты, жергілікті мекеме немесе әкімшіліктен алуға болады.



АТАЛҒАН ӨНІМДІ ДҰРЫС ПАЙДАЛАНУ (ЭЛЕКТР ҚУАТЫН ШЫҒЫНДАУ ЖӘНЕ ЭЛЕКТРОНДЫҚ ЖАБДЫҚ)

(Еуропалық одақта және жеке жинақ жүйесі бар басқа еуропалық елдерде қолданылады)

Өнімдегі, аксессуардағы немесе нұсқаулықтағы бұл таңбала өнімді және оның электрондық аксессуарларын (мысалы, қуат беру құрылғысын, құлаққаптың, USB кабелін), олардың қызмет ету мерзімі өткен соң, үйде басқа мақсатта пайдалануға болмайтындығын білдіреді. Қалдықтардың бақыланбайтын пайдаланылуынан қоршаған ортаға немесе адам денсаулығына зиян келтірудің алдын алу үшін бұл заттарды басқа қалдық түрлерінен бөлек алып қойыңыз және оларды материалдық ресурстарды екінші рет пайдалану үшін қолданыңыз.

Үйде пайдаланушылар экологиялық қауіпсіз түрде қайта өңдеу үшін осы өнімді қай жерден және қалай алуға болатынын анықтау мақсатында, осы өнімді сатып алған жердегі ретейлермен немесе оның жергілікті кеңсесімен хабарласуы тиіс.

Іскерлік пайдаланушылар сату-сатып алу шартының талаптары мен ережелерін тексеру үшін өзінің жабдықтаушысымен хабарласуы тиіс. Осы өнім және оның электрондық аксессуарлары жойылатын басқа пайдаланған қаптамалармен араласып кетпеуі тиіс.



МАЗМҰНЫ

ПЕШТИҢ ҮСТІН ОРНАТУ

13

БӨЛШЕКТЕРІ МЕН ФУНКЦИЯЛАРЫ

17

ІСКЕ ҚОСАР АЛДЫНДА

21

ПЕШТИҢ ҮСТІН ҚОЛДАНУ

22

ТАЗАЛАУ ЖӘНЕ КҮТІМ КӨРСЕТУ

31

КЕПІЛДІК ЖӘНЕ ҚЫЗМЕТ КӨРСЕТУ

33

ТЕХНИКАЛЫҚ АҚПАРАТ

35

- 13 Стандарттар мен ережелерге сәйкестік
- 13 Орнатушыға арналған қауіпсіздік нұсқаулары
- 14 Электр желісіне жалғау
- 15 Жиһаз ішіне орнату
- 17 Пісіру алаңдары
- 17 басқару панелі
- 18 Құралас бөлшектері
- 19 Құрылғының негізгі функциялары
- 20 Автоматты сөндіру
- 20 Қалдық қызу индикаторы
- 20 Температураны анықтау
- 21 Ең алғаш рет тазалау
- 22 Жарамды ыдыс-аяқ
- 23 Сенсорлық түймешіктерді қолдану
- 23 Құрылғыны іске қосу
- 24 Пісіру алаңы мен қызу параметрін таңдау
- 25 Құрылғыны сөндіру
- 25 Көстрөлге арналған пісіру алаңын қолдану
- 26 Қос шығырықты пісіру алаңын қолдану
- 27 Пісіру алаңын сөндіру
- 27 Бала қауіпсіздігі құралын қолдану
- 28 Таймер
- 29 Кері санақ таймері
- 30 Басқару панелін құрсаулау немесе белсенді күйге көшіру
- 30 Арнайы тағам түрлерін пісіру үшін ұсынылатын параметрлер
- 31 Пештің үсті
- 32 Пештің жақтауы (ОПЦИЯ)
- 32 Құрылғыға нұқсан келудің алдын алу үшін
- 33 Жиі қойылатын сұрақтар және ақаулықты түзету
- 34 Қызмет көрсету
- 35 Техникалық ақпарат
- 35 Пісіру алаңының шеңберлері

пештің үстін орнату



Жаңа құрылғыларды міндетті түрде білікті техник орнатып, жерге қосуға тиіс. Осы нұсқауды орындауды өтінеміз. Құрылғыны теріс орнату нәтижесінде орын алған ақаулықтардың ешқайсысы кепілдік шарты бойынша қарастырылмайды.

Техникалық ақпарат осы нұсқаулықтың соңында берілген.

СТАНДАРТТАР МЕН ЕРЕЖЕЛЕРГЕ СӘЙКЕСТІК

Бұл құрылғы төмендегі стандарттарға сай келеді:

- EN 60335 - 1 және EN 60335 - 2 - 6, тұрмыста қолданылатын және басқа да осындай мақсатта қолданылатын электр құрылғыларының қауіпсіздігі стандарты;
- EN 60350, немесе DIN 44546 / 44547 / 44548, тұрмыста қолданылатын электр пештері, пеш үсті, тұшпапеш және гриль құрылғыларының жұмыс функцияларына қатысты стандарт;
- EN 55014-1
- EN 55014-2
- EN 61000 - 3 - 2; және
- EN 61000 - 3 - 3, электромагниттік сыйысымдылық туралы негізгі ережелер (EMC).



Бұл құрылғы төмендегі ЕО стандарттарына сай келеді:

- 2006/95/EC, төмен кернеу ережесі
- 2004/108/EEC, электромагниттік сыйысымдылық ережесі

ОРНАТУШЫҒА АРНАЛҒАН ҚАУІПСІЗДІК НҰСҚАУЛАРЫ

- Электр желісінде құрылғыны электр желісінен ажырататын, барлық полюстарда контакттарының арасы кем дегенде 3 мм түйіспесі бар ажыратқыш құрал болуға тиіс. Жарамды ажыратқыш құралдардың қатарына айырып-қосқыштар, сақтандырғыштар (бұранда тәрізді сақтандырғыштарды корпусынан алу керек) электр ағысынан сақтандырғыштар мен контакт құралдары жатады.
- Өрт қатерінен сақтандыру стандарты бойынша бұл құрылғы EN 60335 - 2 - 6 стандартына сай келеді. Бұндай құрылғылардың бір жақ жанында биік шкаф немесе қабырға тұруына болады.
- Пеш үстінің астыңғы жағына тартпаларды орнатпау керек.
- Құрылғыны электр қатерінен сақтандырып орнату керек.
- Құрылғы орнатылатын ас үй жиһазы, DIN 68930 стандартының орнықтылыққа қойылатын талаптарына сай келуге тиіс.
- Ылғалдан сақтандыру үшін, кесілген беттердің барлығын тиісті материалмен бітеу керек.
- Қыш тақта орнатылған жерге пештің үстін қою үшін, пеш қойылатын жерді тұтастай толтырмамен толтыру керек.
- Табиғи, жасанды тас немесе керамика беттерге орнату үшін, серіппелер орнатылған жерді, жасанды резеңке немесе аралас желіммен желімдеу керек.
- Желімделген жердің жұмыс алаңына нығыз орнатылғанына көз жеткізіңіз. Қосымша силикон желімді қолдануға болмайды; себебі құрылғыны жөндеу кезінде алу қиынға соғады.
- Пештің үстін, астыңғы жұмыс алаңынан алу үшін басу керек.
- Пештің астына тақта орнату керек.

пештің үстін орнату _13

ЭЛЕКТР ЖЕЛІСІНЕ ЖАЛҒАУ

Құрылғыны электр желісіне жалғар алдында, құрылғының техникалық ақпарат тақтайшасындағы номинальды кернеу мәнінің, электр желісіндегі кернеуге сай келетінін тексеріңіз. Техникалық ақпарат тақтайшасы пеш корпусының астыңғы жағында орналасқан.



Сымдарды желіге қосар алдында, желінің тоғын ажыратыңыз.

Қыздырғыш элементтің кернеуі АТ 230 В~. Құрылғы сонымен қатар АТ220 В~ немесе АТ240 В~ желісінде де тамаша жұмыс істейді.

Құрылғыны электр желісіне, желінің кез келген полюсінен, контакттарының арасы кем дегенде 3 мм құрал арқылы, мысалы желіден автоматты ажыратқыш, электр ағысынан сақтандырғыштар немесе сақтандырғыш арқылы жалғау керек.

Желіге жалғайтын сым Н05RN - F немесе бұдан жоғары сұрыпқа жататын сым болуы керек.

	Құрылғының номинальды тоғы (A)	Номинальды кескін алаңы (мм²)
1N~	> 25 және ≤ 32	≥ 2,5
2N~	> 10 және ≤ 16	≥ 1,5

Қосылымды суретте көрсетілгендей жүзеге асыру керек. Қосылым нүктелерін қосылым схемасында көрсетілгендей бекітіп орнату керек.

Жерге қосу сымы ағытпаға жалғанады. Жерге қосу сымы электр тоғының сымдарынан ұзынырақ болуы керек.



Қосылым сымы стандарттарға сай болуы керек және ағытпаның бұрандаларын мықтап қатайту керек.

Қосылым сымын электр желісінің қапсырмасы арқылы бекітіп, қақпағын мықтап жабу керек (орнына келтіріп). Құрылғыны алғаш рет тоққа қосар алдында, фольга немесе жапсырмаларды керамика шынының бетінен алу керек.



Пештің үстін электр желісіне жалғағаннан кейін, пісіру алаңдарының қолдануға дайын екенін, әрқайсысын бірінен кейін бірін ең жоғары қуат мәніне қойып шамалы іске қосып, жарамды ыдысты қолданып тексеріп көріңіз.



Пештің үстін ең алғаш рет іске қосқан кезде, барлық бейнебеттер жанады да, бала қауіпсіздігінің құралы іске қосылады.

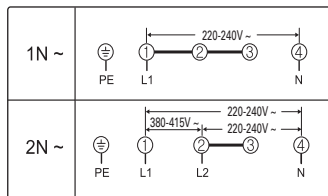

< 1N ~ >

L: Қоңыр

N: Көк

PE: Жасыл



Үйдегі желі мен құрылғының (қосылым схемасы) фаза және нейтрал сымының орналасуын (сәйкестігін) тексеріңіз; әйтпесе, құралас бөлшектерге нұқсан келуі мүмкін.

Теріс орнату нәтижесінде орын алған ақаулық кепілдікке кірмейді.



Қорек сымына зақым келсе, оның орнына арнайы сым немесе жинақты, өндіруші немесе дилерден алып салу керек.

14_ пештің үстін орнату



ЖИҢАЗ ІШІНЕ ОРНАТУ

-  Құрылғыны орнатар алдында, оның техникалық ақпарат тақтайшасында көрсетілген сериялық нөмірін жазып алыңыз. Бұл нөмір құрылғыны орнатып болғаннан кейін қызмет көрсету кезінде қажет болады, себебі техникалық ақпарат тақтайшасы құрылғының астыңғы жағында қалады.
- Құрылғының жан-жағында қалуға тиіс бос орынды міндетті түрде қалдырыңыз.
- Екі жағында орналасқан қапсырмаларды, пештің үстін қапсырмаларға орнатпай тұрып, бұрандалармен бекітіп алыңыз.

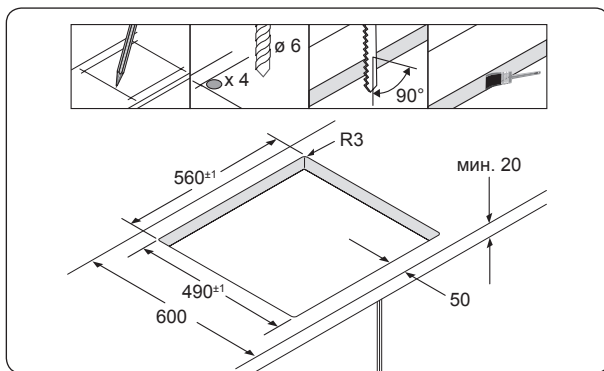
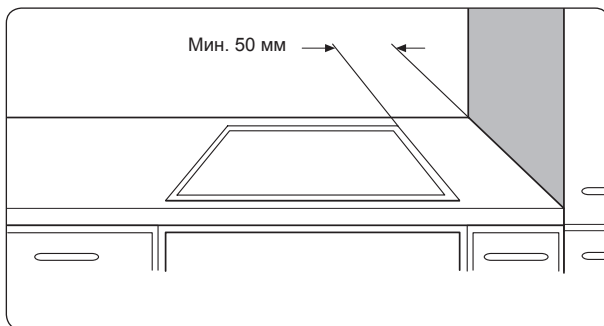

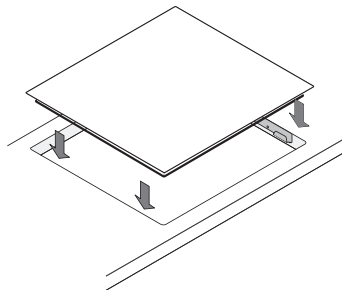
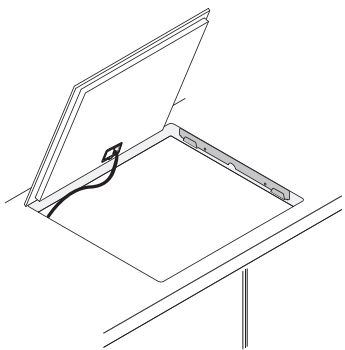
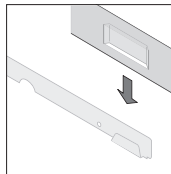
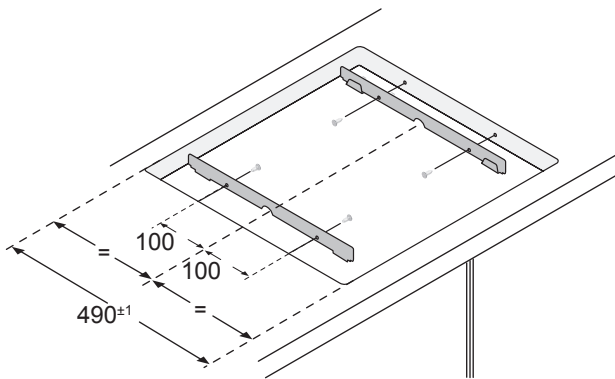
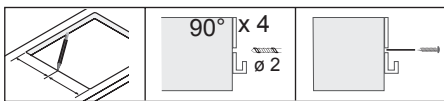

16_ пештің үстін орнату





ҚҰРАЛАС БӨЛШЕКТЕРІ

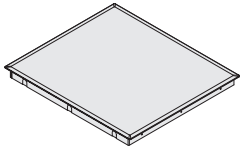

Пештің керамика үсті

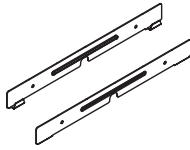

Орнату қапсырмалары

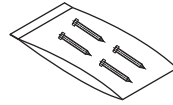

Бұрандалар









18_ бөлшектері мен функциялары





ҚҰРЫЛҒЫНЫҢ НЕГІЗГІ ФУНКЦИЯЛАРЫ

- **Керамика пісіру алаңы:** Құрылғының керамика пісіру беті және төрт жылдам пісіру алаңдары бар. Пеш үстінің қызуды күшті шығаратын қыздырғыш элементтері, пісіру алаңдарын қыздыруға кететін уақытты әжептәуір азайтады.
- **Сенсорлық түймешіктер:** Құрылғыңыз сенсорлық түймешіктердің көмегімен басқарылады.
- **Оңай тазалау:** Керамика пісіру алаңы мен басқару түймешіктерінің бір артықшылығы, оларға оңай қол жеткізіп тазалауға болатындығында. Майда, біртегіс бетті тазалау оңай.
- **On/Off түймешігі:** “On/Off” сенсор түймешігі, құрылғыны желіден ағытудың қосымша құралы болып табылады. Осы түймешікті басқан кезде, қуат мүлдем ажырайды немесе толық қосылады.
- **Басқару және функция индикаторлары:** Сандық бейнебеттер мен индикаторлар, параметрлер және іске қосылған функциялар туралы ақпарат береді, сондай-ақ әр түрлі пісіру алаңында қалдық қызу бар-жоғын көрсетеді.
- **Автоматты сөндіру:** Автоматты сөндіру функциясы, егер белгілі бір уақыт өткеннен кейін параметрлерге өзгеріс енгізілмесе, пісіру алаңдарының барлығын автоматты түрде сөндіру қызметін атқарады.
- **Қалдық қызу индикаторы:** Пісіру алаңы адам күйіп қаларлықтай ыстық болса, бейнебетте қалдық қызу индикаторы көрсетіледі.
- **Қос шығырықты пісіру алаңы:** Пісіру алаңы екі шығырықты пісіру алаңынан тұрады. Бұл құрылғыны өлшемдері әр түрлі пісіру алаңдарымен қамтамасыз етеді; мысалы кішкене ыдыс үшін кіші шығырық қолданылады. Бұл қуатты үнемдеуге көмектеседі.
- **Көп мүмкіндікті пісіру алаңы:** Пештің үсті көп мақсатқа арналған / кәстрөлге арналған пісіру алаңымен жабдықталған. Параметрдің орнатылуына қарай бұны дөңгелек немесе сопақ пісіру алаңы ретінде қолдануға болады, мысалы сопақ кәстрөлге пісіру немесе тағамды жылы ұстау үшін қолдануға болады.
- **Сандық бейнебеттер:** Төрт пісіру алаңының төрт бейнебеті бар. Бейнебетте төмендегі ақпарат көрсетіледі:
 -  құрылғы қосулы,
 -  таңдалған қызу параметрлері үшін,
 -  қалдық қызу,
 -  бала қауіпсіздігінің құралы қосулы.
 -  қате туралы хабар, түймешік 10 секундтан көп уақыт басылған.
 -  теріс іске қосуға байланысты пештің үсті қызып кетсе қате туралы хабар көрсетіледі.





АВТОМАТТЫ СӨНДІРУ

Егер пісіру алаңдарының бірі іске қосылмаса немесе көп уақыт өткеннен кейін қызу параметрі реттелмесе, сол пісіру алаңы автоматты түрде сөніп қалады.

Кез келген қалдық қызу, тиісті пісіру алаңына тиесілі сандық бейнебетте  (“ыстық”) белгішесі арқылы көрсетіледі.

Пісіру алаңы келесі уақыттарда өздігінен сөніп қалады.

Қызу параметрі	Сөндіру
1-2	6 сағаттан кейін
3-4	5 сағаттан кейін
5-6	3 сағаттан кейін
7-9	1 сағаттан кейін

 Пештің үсті теріс іске қосуға байланысты қатты қызып кетсе, бейнебетте   көрсетіледі. Пештің үсті сөнеді.

 Пісіру алаңдарының бірі немесе бірнешеуі, көрсетілген уақыттан бұрын сөніп қалса, “Ақаулықты түзету” тарауын қараңыз.

Пісіру алаңдарының басқа да автоматты түрде сөніп қалу себептері

Егер сұйық тасып, басқару панеліне төгілсе, пісіру алаңдарының барлығы автоматты түрде сөніп қалады.

Егер дымқыл шүберекті басқару панеліне қойсаңыз да, автоматты түрде сөндіру функциясы іске қосылады. Осы екі жағдайдың екеуінде де, төгілген сұйықты сүртіп, дымқыл шүберекті алғаннан кейін, құрылғыны



On/Off  **басқару сенсорын** қолданып қайта іске қосу керек.

ҚАЛДЫҚ ҚЫЗУ ИНДИКАТОРЫ

Жеке пісіру алаңы немесе пештің үсті сөндірілгеннен кейін, қалдық қызудың бар-жоғы, тиісті пісіру алаңының сандық бейнебетінде  (“ыстық”) арқылы көрсетіледі. Тіптен пісіру алаңын сөндіргеннен кейін, қалдық қызу индикаторы, тек пісіру алаңы суығаннан кейін ғана сөнеді.

Қалдық қызуды тағамды жібіту немесе жылы ұстау үшін қолдануыңызға болады.

 **Қалдық қызу индикаторы жанып тұрса, күйіп қалу қаупі бар деген сөз.**

 **Егер тоқ өшіп қалса,  белгішесі көрінбей кетеді де, қалдық қызу туралы ақпарат көрсетілмейді. Дегенмен, әлі де күйіп қалу қаупі бар болуы мүмкін. Пеш үстінің қасында тұрғанда әрқашан абай болсаңыз, бұндай жағдай орын алмайды.**

ТЕМПЕРАТУРАНЫ АНЫҚТАУ

Егер қандай да бір себепке байланысты пісіру алаңдарының бірінің температурасы қауіпсіз температура деңгейінен асайын деп тұрса, немесе асып кетсе, онда пісіру алаңы температураны автоматты түрде төмен қуат мәніне дейін азайтады.

20_ бөлшектері мен функциялары



іске қосар алдында

ЕҢ АЛҒАШ РЕТ ТАЗАЛАУ

Пештің керамика бетін, дымқыл шүберек пен керамика пісіру беттерін тазалағыш құралмен сүртіңіз.



Жеміргіш немесе түрпілі тазалағыш заттарды қолданбаңыз. Пештің бетіне нұқсан келуі мүмкін.

ІСКЕ ҚОСАР АЛДЫНДА



пештің үстін қолдану

ЖАРАМДЫ ЫДЫС-АЯҚ

Ыдыс жақсы болса, пісіру нәтижесі де жақсы болады.

- Жақсы ыдысты табанына қарап ажыратуға болады. Ыдыстың табаны барынша қалың, әрі барынша тегіс болуы керек.
- Жаңа ыдыс сатып аларда, олардың табанының диаметріне ерекше назар аударыңыз. Әдетте өндіруші тек ыдыстың ернеуінің диаметрін ғана көрсетеді.
- Алюминий немесе мыс табаны бар ыдыстар, пештің керамика бетіне металл дағын қалдырады. Оны кетіру өте қиын болуы немесе мүлдем кетіре алмауыңыз мүмкін.
- Табанына нұқсан келген немесе табанының жиектері кедір-бұдыр ыдыстарды қолданбаңыз. Бұндай ыдыстарды пеш үстіне қойып сырғытса, оған кетпейтін сызат түсуі мүмкін.
- Әдетте, суық ыдыстардың табаны сәл ішке кіріп (ойыс) тұруы мүмкін. Оларды ешқашан сыртқа (дөңес) шығармау керек.
- Егер арнайы ыдыс түрін қолданғыңыз келсе, мысалы бу кәстрөлін, баяу қайнататын ыдысты немесе қазанды қолдансаңыз, өндіруші нұсқауларын орындаңыз.

Қуатты үнемдеу туралы кеңес



Төмендегі нұсқауларды орындау арқылы қуатты үнемдей аласыз.

- Пісіру алаңдарын әрқашан кәстрөлдер мен табаны қойғаннан кейін іске қосыңыз.
- Қоқыс тұрып қалған пісіру алаңдары мен ыдыстың табаны, көп қуат шығындайды.
- Мүмкін болса, кәстрөлдер мен ыдыстардың қақпақтарын нығыздап жабыңыз.
- Тағамды қалдық қызу көмегімен жылы ұстау немесе жібіту үшін, пісіру алаңдарын пісіру уақыты аяқталардан бұрын сөндіріңіз.
- Ыдыстың табанының өлшемі, пісіру алаңының өлшемімен бірдей болуы керек.
- Бу кәстрөлін қолданғанда, пісіру уақыты 50 % дейін азаяды.



Дұрыс!

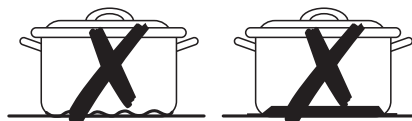

Теріс!

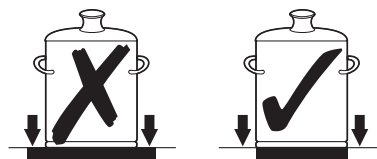
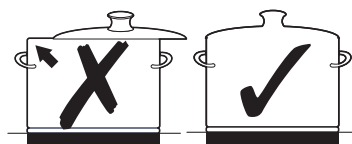







СЕНСОРЛЫҚ ТҮЙМЕШІКТЕРДІ ҚОЛДАНУ



Сенсорлық түймешіктерді қолдану үшін, тиісті бейнебет жанғанша немесе сөнгенше немесе қажетті функция іске қосылғанша қажетті панельге саусағыңыздың ұшын тигізіңіз.

Құрылғыны іске қосарда, тек бір сенсорлық панельді ғана басыңыз. Егер панельге саусағыңызды түгел тигізсеңіз, жақын тұрған сенсорлық алаң да іске қосылып кетуі мүмкін.

ҚҰРЫЛҒЫНЫ ІСКЕ ҚОСУ

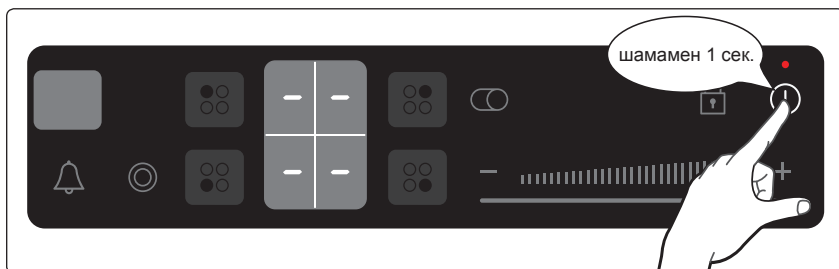
1. Құлып  сенсорлық түймешігін шамамен 3 секунд басыңыз.
2. Құрылғы **On/Off**  **басқару сенсоры** арқылы іске қосылады.
On/Off  **басқару сенсорын** 1 секунд басыңыз.
Сандық бейнебетте  көрсетіледі.



-  **On/Off**  **басқару сенсорын** құрылғыны іске қосу үшін басқаннан кейін, қызу параметрін шамамен 10 секунд ішінде таңдау керек. Бұлай істемегенде, құрылғы қауіпсіздікті сақтау үшін өздігінен сөніп қалады.





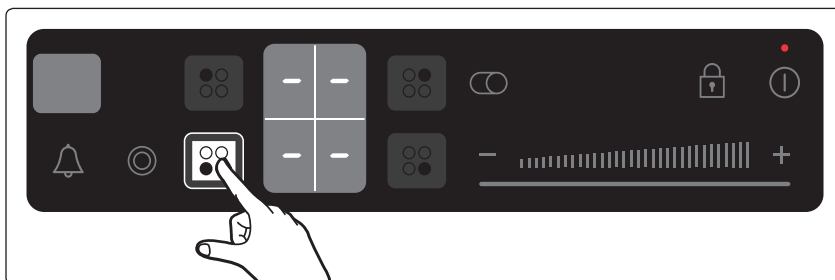

ПІСІРУ АЛАҢЫ МЕН ҚЫЗУ ПАРАМЕТРІН ТАҢДАУ

1. Пісіру алаңын таңдау үшін, қосқыңыз келген пісіру алаңының түймешігін түртіңіз.

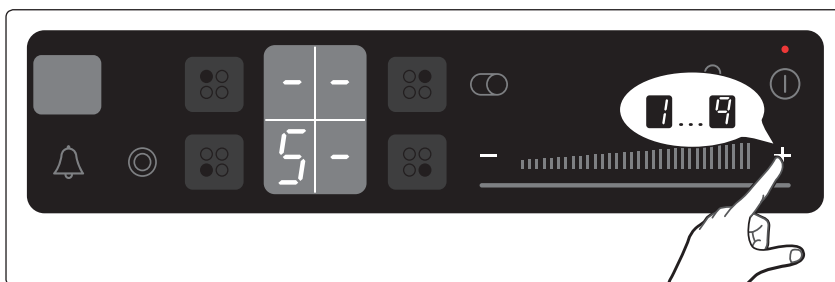

2. Қуат деңгейін тағам пісіруге сай келтіріп орнату және реттеу (**1 - 9**) үшін, **қызу параметрінің тетіктерін** (**+** немесе **-**) түртіңіз.



-  Жылдам реттеу үшін саусағыңызды **қызу параметрінің тетіктері** (**+** немесе **-**) түймешігіне тигізіп, қажетті мәнге жеткенше ұстап тұрыңыз.
Егер бірден көп сенсор 10 секундтан артық басылса, қызу параметрінің бейнебетінде **5 5** көрсетіледі. Бастапқы қалыпқа қою үшін **On/Off**  **басқару сенсорын басыңыз.**
-  Қуат деңгейін реттеу үшін Жылжымалы сенсорды қолдануға болады.

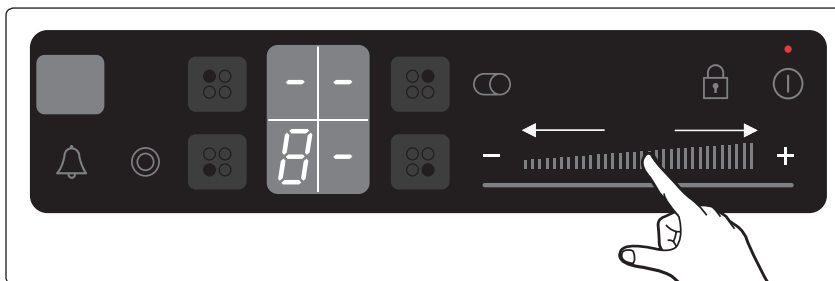

ҚҰРЫЛҒЫНЫ СӨНДІРУ

Құрылғыны біржола сөндіру үшін **On/Off** ① **басқару сенсорын** қолданыңыз. **On/Off** ① **басқару сенсорын** түртіңіз.

-  Бір пісіру алаңын сөндіргеннен кейін немесе пештің үстін бірақ сөндіргеннен кейін, қалдық қызу тиісті пісіру алаңының бейнебетінде **H** (“ыстық”) белгішесі ретінде көрсетіледі.

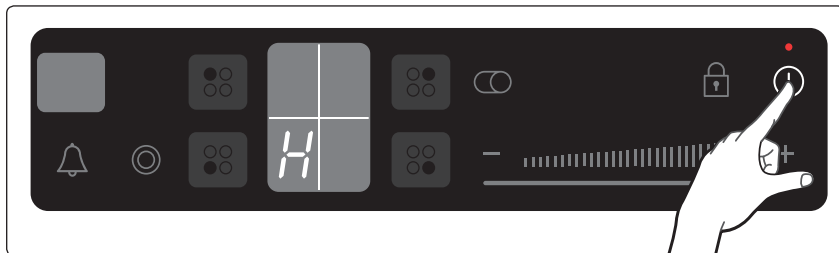

КӘСТРӨЛГЕ АРНАЛҒАН ПІСІРУ АЛАҢЫН ҚОЛДАНУ

Кәстрөлге арналған пісіру алаңын қолдану арқылы, кішкене пісіру алаңынан үлкенірек, сопақ пісіру алаңына ауыса аласыз.

-  Екі пісіру алаңының бірінен біріне, кіші пісіру алаңына арналған параметр орнатылған жағдайда ғана ауыса аласыз.

1. Қызу параметрін таңдаңыз.

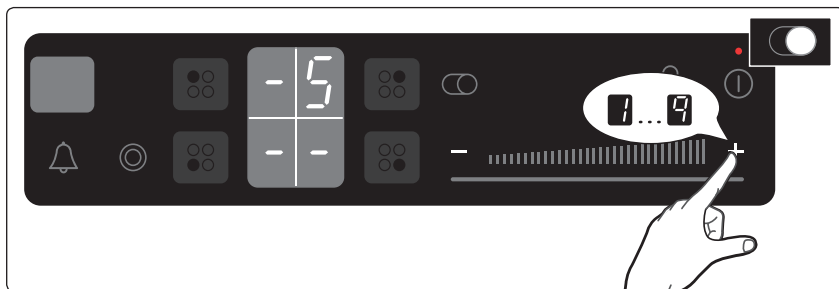

2. Кәстрөлге арналған алаңды қосу немесе сөндіру үшін, саусағыңызды “Casserole cooking zone” (Кәстрөлге арналған пісіру алаңы) түймешігіне, индикатор жанғанша немесе сөнгенше тигізіңіз.

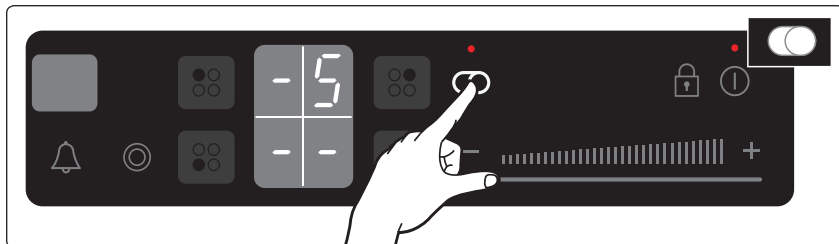

ҚОС ШЫҒЫРЫҚТЫ ПІСІРУ АЛАҒЫН ҚОЛДАНУ

Қос шығырықты пісіру алаңын қолданған кезде, қолданылып отырған ыдыстың өлшеміне қарай кішкене пісіру алаңынан үлкен пісіру алаңына ауыса аласыз. Параметрді “Double Cooking Zone ☉” (Қос шығырықты пісіру алаңы) түймешігімен таңдаңыз.

 Екі пісіру алаңының бірінен біріне, тек кішкене пісіру алаңының қызу параметрі орнатылғаннан кейін ғана ауыса аласыз.

1. Қажетті қызу параметрін таңдаңыз.

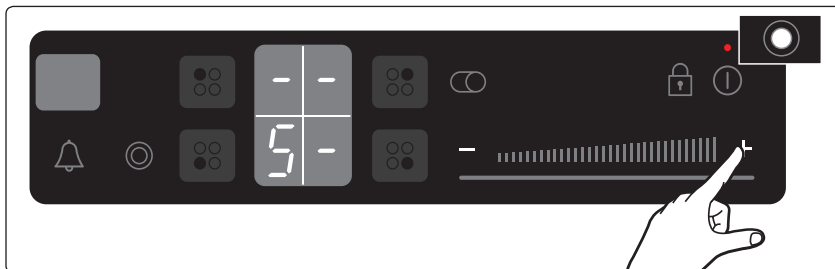

2. “Double Cooking Zone ☉” (Қос шығырықты пісіру алаңы) сенсорлық түймешігін басыңыз. Бұл сыртқы пісіру алаңын іске қосады. Индикатор шамы жанады.

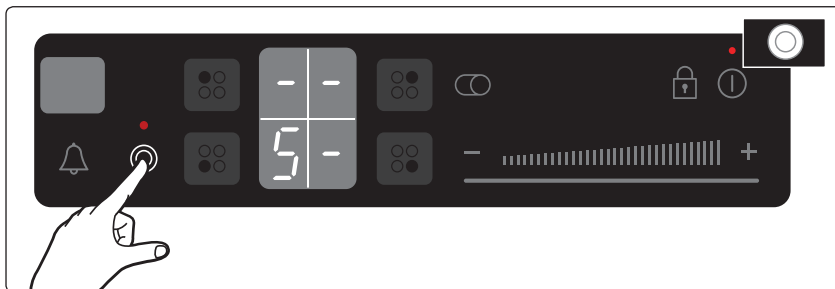



3. Сыртқы пісіру алаңын сөндіру үшін “Double Cooking Zone ” (Қос шығырықты пісіру алаңы) ☉” сенсорлық түймешігін басыңыз.

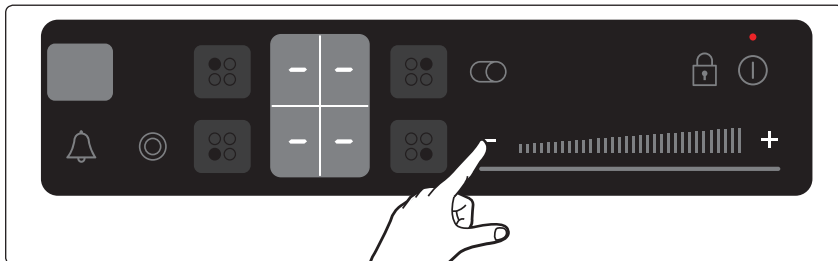

ПІСІРУ АЛАҒЫН СӨНДІРУ

Пісіру алағын сөндіру үшін параметрді **-** қалпына басқару панелінің қызу параметрін қолданып, **⏏** немесе **+** сенсорын түртіңіз.



 Бұдан да жылдам сөндіру үшін тиісті пісіру алағының тетігін екі рет түртіңіз.

БАЛА ҚАУІПСІЗДІГІ ҚҰРАЛЫН ҚОЛДАНУ

Бала қауіпсіздігі құралын пісіру алағын байқаусызда іске қосып, пештің үстін қосып қоюға жол бермеу үшін қолдануға болады.

Бала қауіпсіздігі құралын іске қосу

1. **Құлып**  сенсорлық түймешігін шамамен 3 секунд басыңыз. Дыбысты сигнал естіліп, таңдау құпталғанын білдіреді.

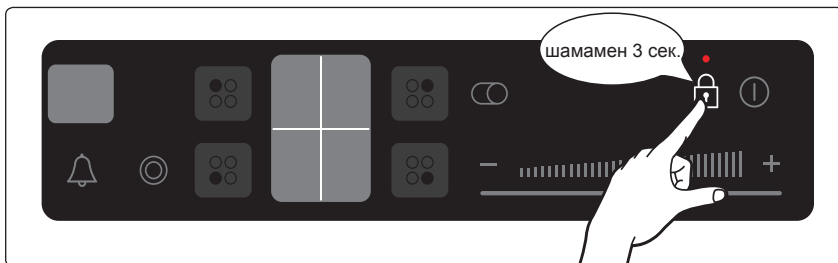

2. Қызу параметрін басқару түймешігінің кез келгенін басыңыз. Бейнебетте  көрсетіледі де, бала қауіпсіздігі құралының іске қосылғанын білдіреді

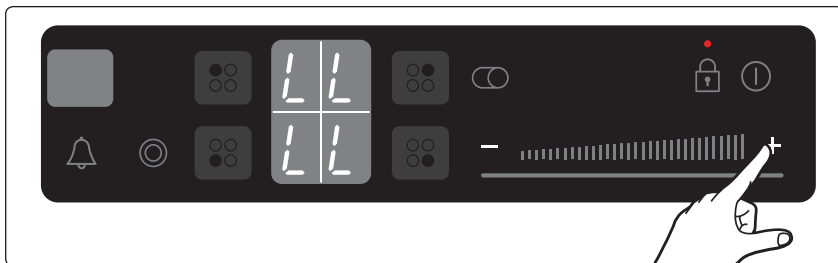



Бала қауіпсіздігі құралын сөндіру

1. Құлып  сенсорлық түймешігін шамамен 3 секунд басыңыз. Дыбысты сигнал естіліп, таңдау құпталғанын білдіреді.

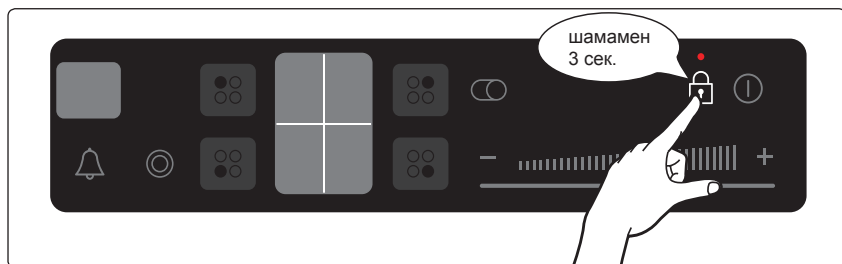

-  Құрылғыны сөндіргеннен кейін бала қауіпсіздігінің құлпы, қауіпсіздікті қамтамасыз ету үшін бірнеше минут ішінде автоматты түрде іске қосылады.

ТАЙМЕР

Таймерді қолданудың екі тәсілі бар:

Таймерді автоматты сөндіру функциясы ретінде қолдану

Пісіру алаңы үшін арнайы уақыт орнатылса, осы уақыт өткеннен кейін пісіру алаңы автоматты түрде сөніп қалады. Бұл функцияны бірнеше пісіру алаңдары үшін бір мезетте қолдануға болады.

Таймерді кері санақ құралы ретінде қолдану

Кері санақ таймерін, пісіру алаңы қосылып тұрса қолдана алмайсыз.

Автоматты сөндіру функциясын орнату

Автоматты сөндіру функциясын орнатқыңыз келген пісіру алаң(дар)ы қосылып тұруы керек.

1. Таймердің сенсорлық түймешігін  қолданып, автоматты сөндіру уақытын орнатқыңыз келген пісіру алаңын таңдаңыз. Қосулы тұрған пісіру алаңының бірі таңдалғаннан кейін, таймердің сенсорлық түймешігін бассаңыз, тиісті индикатор баяу жыпылықтай бастайды.

Мысалы, алдыңғы сол жақ индикатор, алдыңғы сол жақ пісіру алаңына тиесілі. Таймер бейнебетінде  пайда болады.

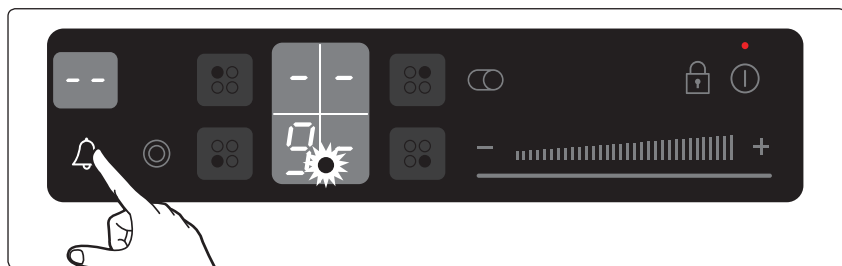

Келесі қосулы тұрған пісіру алаңын таймердің сенсорлық түймешігін  қайта басу арқылы таңдайсыз.

28_ пештің үстін қолдану





2. Таймердің **+** немесе **-** параметр басқару түймешігін қолданып, құрылғыны автоматты түрде сөндіру үшін қажетті уақытты орнатыңыз, мысалы, 15 минут. Автоматты сөндіру функциясы енді іске қосылды.

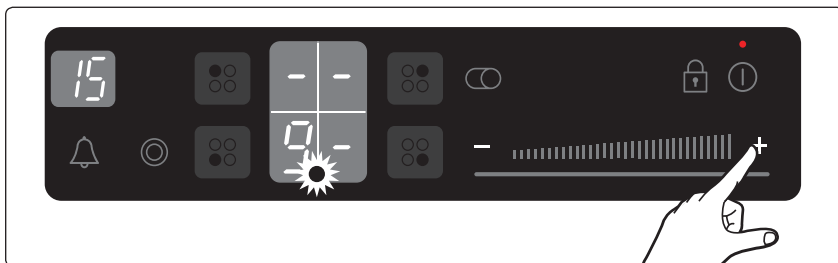

Кез келген пісіру алаңы сөнуге дейін қалған уақытты, таймердің сенсорлық түймешігін **△** басып бейнебетке шығарыңыз. Тиісті индикатор баяу жыпылықтай бастайды. Параметрлердің бастапқы мәнін, таймердің **+** немесе **-** сенсорлық түймешігін қолданып орнатуға болады. Орнатылған уақыт өткеннен кейін, пісіру алаңы автоматты түрде сөнеді де, дыбыстық сигнал естіліп, таймер бейнебеті көрсетіледі.

-  Параметрлерді барынша жылдам орнату үшін, таймердің **+** немесе **-** параметрді басқау түймешіктерінің бірін қажетті мән көрсетілгенше басыңыз.

Егер таймер параметрінің **-** түймешігі бірінші басылса, уақыт параметрі 99-дан бастап көрсетіледі; егер **+** параметрді басқау түймешігі бірінші басылса, уақыт параметрі 1-ден бастап орнатылады.

КЕРІ САНАҚ ТАЙМЕРІ

Кері санақ таймерін қолдану үшін, құрылғы іске қосылып, бірақ пісіру алаңдарының барлығы сөніп тұруға тиіс.

1. Таймердің сенсорлық **△** түймешігін басыңыз. Таймер бейнебетінде **--** көрсетіледі.
2. Қажетті уақытты таймер параметрінің **+** немесе **-** сенсорлық түймешігін басып орнатыңыз. Кері санақ таймері іске қосылады да, таймер бейнебетінде қалған уақыт көрсетіледі. Қалған уақытты реттеу үшін, таймердің сенсорлық түймешігін түртіп, параметрді **+** немесе **-** таймер параметрінің сенсорлық түймешіктерімен өзгертіңіз **△**.



БАСҚАРУ ПАНЕЛІН ҚҰРСАУЛАУ НЕМЕСЕ БЕЛСЕНДІ КҮЙГЕ КӨШІРУ

Тағам пісіріп жатқан кезде басқару панелінің, “On/Off ①” сенсорлық түймешігінен басқа түймешіктерін, мысалы басқару панелін шүберекпен сүртіп жатқанда параметрлер байқаусызда өзгеріп кетпес үшін құрсаулап қоюға болады.

1. Құлыптау сенсорлық түймешігін шамамен 3 секунд басыңыз. Құлыптау сенсорлық түймешігінің индикаторы жанады. Енді сенсорлық түймешіктер құрсауға алынды.

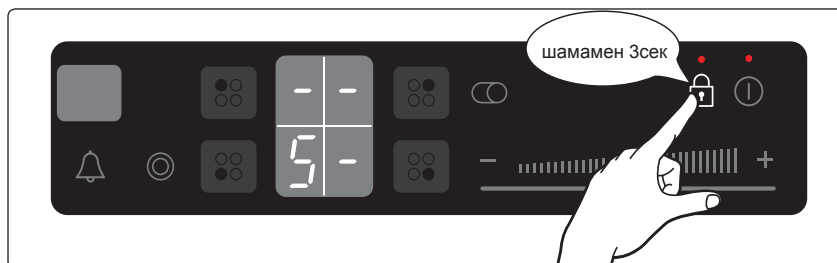

2. Сенсорлық түймешіктерді құрсаудан шығару үшін, құлыптау сенсорлық түймешігін қайта шамамен 3 секунд басыңыз. Құлыптау сенсорлық түймешігінің индикаторы сөнеді.

АРНАЙЫ ТАҒАМ ТҮРЛЕРІН ПІСІРУ ҮШІН ҰСЫНЫЛАТЫН ПАРАМЕТРЛЕР

Төмендегі кестедегі мәндер, жалпылама нұсқау ретінде ғана берілген. Пісірудің әр түрлі тәсілдеріне қажетті қызу параметрлері, қолданылатын ыдыстың саны, пісірілетін тағамның түрі мен мөлшеріне байланысты.

Параметрді қосу	Пісіру тәсілі	Мысал
9	Жылыту Бұқтыру Қуыру	Көп сұйықты жылыту, көже пісіру, ет қуыру (гуляшты қызарту, етті қуыру)
8	Қарқынды Қуыру	Стейк, филе, үкпе қартоптан жасалған құймақ, шұжық, құймақ / таба нан
7		
6	Қуыру	Шницель / кесек ет, бауыр, балық, ризоль, қуырылған жұмыртқа
5	Қайнату	1,5 л дейінгі сұйықты, картопты, көкөністі қайнату
4		
3	Буға пісіру Бұқтырып пісіру Қайнату	Шамалы көкөністі буға пісіру және бұқтырып пісіру, күріш және сүт тағамдарын қайнату
2		
1	Еріту	Сары май, желатин, шоколадты еріту

 Жоғарыда берілген кестедегі қызу параметрінің мәндері, тек нұсқаулық ретінде ғана көрсетілген. Қызу параметрлерін ыдыс пен тағам түріне келтіріп орнату керек.

30_ пештің үстін қолдану



тазалау және күтім көрсету

ПЕШТИҢ ҮСТІ



Пештің қызып тұрған керамика бетіне жуғыш заттарды тигізбеу керек: Құрылғыны тазалап болғаннан кейін, жуғыш заттардың қалдығын суды қажетті мөлшерде қолдана отырып тазалау керек, себебі бұндай заттар пештің беті қызғанда оны жеміргіш келеді. Гриль немесе пеш бүріккіші, түрпілі жеке немесе түрпілі ыдыс тазалағыш тәрізді жеміргіш заттарды қолданбаңыз.



Пештің керамика бетін, пайдаланып болғаннан кейін, жылы тұрған кезінде тазалаңыз. Бұлай істегенде, пештің үстіне төгілген тағам қалдығы, қатып жабысып қалмайды. Пештің керамика бетін немесе тот баспайтын темір құрылғыларға арналып сатылатын жуғыш заттарды қолданып, ақтаңдақтарды, судан қалған жолақты, шашыраған май және металл дақтарды тазалаңыз.

Шамалы ластану

1. Пештің керамика бетін дымқыл шүберекпен сүртіңіз.
2. Таза шүберекпен құрғатыңыз. Пештің үстіне жуғыш заттың қалдығын қалдырмау керек.
3. Пештің керамика бетін аптасына бір рет пештің керамика бетіне немесе тот баспайтын темір құрылғыларға арналып сатылатын жуғыш затпен жақсылап тазалау керек.
4. Пештің керамика бетін таза суды қажетті мөлшерде қолданып тазалап, түгі шықпайтын шүберекпен жақсылап құрғатыңыз.

Қатты ластану

1. Тасып төгілген және қатып қалған қоқысты, шыны қырғышпен тазалаңыз.
2. Шыны қырғышты керамика бетке бұрыш жасай отырып ұстаңыз.
3. Қоқысты қырғыштың жүзімен тазалаңыз.



Шыны қырғыштар мен керамика шыныны тазалағыштарды, арнайы бөлшек сауда орталықтарынан алуға болады.

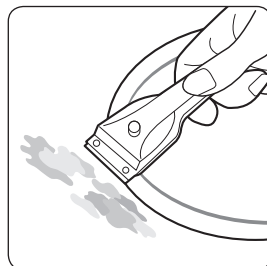



Аса қатты ластану

1. Қатып қалған қант, еріген пластик, алюминий фольга немесе басқа заттарды, ыстық тұрған қалпында дереу шыны қырғышпен қырып тазалаңыз.



Шыны қырғышпен пештің үстің тазалаған кезде, күйіп қалу қаупі бар:

2. Пештің үсті суығаннан кейін әдеттегідей тазалаңыз.

Үстіне еріген зат қатып жабысып қалған пісіру алаңы салқындап кетсе, оны тазалау үшін қайта жылытыңыз.



Мысалы, табанының жиегі өткір ыдыстар пештің керамика бетіне түсірген сызаттар немесе қошқыл дақтар кетпейді. Дегенмен, олар пештің функциясына әсер етпейді.

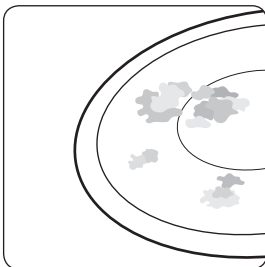

ПЕШТІҢ ЖАҚТАУЫ (ОПЦИЯ)



Пештің жақтауын сірке суы, лимон қышқылы немесе дақ кетіргішпен тазаламаңыз; әйтпесе көмескі жолақ пайда болады.

1. Пештің жақтауын дымқыл шүберекпен тазалаңыз.
2. Қатқан қоқысты дымқыл шүберекпен жібітіңіз. Сүртіңіз және әбден құрғатыңыз.

ҚҰРЫЛҒЫҒА НҰҚСАН КЕЛУДІҢ АЛДЫН АЛУ ҮШІН

- Пештің үстің жұмыс алаңы не зат сақтайтын орынға айналдырмаңыз.
- Ешбір ыдыс қойылмаған немесе бос ыдыс қойылған пеш алаңын іске қоспаңыз.
- Керамика шыны өте қатты және температура әсеріне төзімді, бірақ оны мүлдем сынбайды деуге болмайды. Өте өткір немесе қатты зат пештің үстіне құлап кетсе, оны бүлдіруі мүмкін.
- Ыдыстарды пештің жиегіне қоймаңыз. Пештің қаптамасына сызат түсуі және нұқсан келуі мүмкін.
- Қышқылды сұйықтарды, мысалы сірке суын, лимон шырынын және қақ кетіргіш заттарды пештің жиегіне қоймаңыз, себебі бұндай сұйықтар бозаң дақтар қалдырады.
- Егер қант немесе құрамында қанты бар тағам ыстық пісіру алаңына тиіп еріп кетсе, оны дереу ас үй қырғышымен ыстық тұрған қалпы тазалап алу керек. Егер салқындап кетсе, тазалаған кезде пештің бетін бүлдіруі мүмкін.
- Еріп кететін заттардың барлығын мысалы, пластик, алюминий және пеш фольгасын керамика беттен алыс ұстаңыз. Егер осындай зат пеш үстінде еріп кетсе, оны дереу қырғышпен тазалап алу керек.



КЕПІЛДІК ЖӘНЕ ҚЫЗМЕТ КӨРСЕТУ

ЖИ ҚОЙЫЛАТЫН СҰРАҚТАР ЖӘНЕ АҚАУЛЫҚТЫ ТҮЗЕТУ

Ақаулық өзіңіз төмендегі нұсқауларға сүйене отырып түзетуге болатын, болмашы себепке байланысты орын алуы мүмкін. Төмендегі нұсқаулар орын алған ақаулықты түзетуге көмектеспесе, бұдан кейінгі түзету жұмыстарын өзіңіз орындауға әрекет етпеңіз.



Құрылғыны тек білікті қызмет көрсету технигі ғана жүзеге асыруға тиіс. Дұрыс жүзеге асырылмаған жөндеу жұмыстары, құрылғыны пайдаланушыға елеулі қатер төндіруі мүмкін. Егер құрылғыны жөндеу қажет болса, сатып алушыға қызмет көрсету орталығына хабарласыңыз.

Пісіру алаңдары жұмыс істемей тұрса не істеуім керек?

Төмендегі тексерулерді орындап көріңіз:

- Үйдегі электр блогындағы сақтандырғыш (сақтандырғыш қорапшасы) тимей тұр. Егер сақтандырғыш бірнеше рет ағытылып қалса, білікті электр маманын шақырыңыз.
- Құрылғы дұрыс қосылғанын тексеріңіз.
- Басқару панеліндегі басқару индикаторларының жанып тұрғанын тексеріңіз.
- Пісіру алаңының қосылғанын тексеріңіз.
- Пісіру алаңдарының қажетті қызу параметріне қойылғанын тексеріңіз.

Пісіру алаңдары іске қосылмаса қандай шара қолдануым керек?

Төмендегі тексерулерді орындап көріңіз:

- On/Off түймешігін басу және қажетті пісіру алаңын қосу аралығында 10 секундтан көп уақыт өтті (“Құрылғыны іске қосу”) тарауын қараңыз.
- Басқару панелін жартылай дымқыл шүберек немесе аққан сұйық жауып қалған.

Қалдық қызу индикаторынан басқа бейнебеттер кенет сөніп қалса не істеуім керек?

Бұған төмендегі екі себептің бірі себеп болуы мүмкін:

- On/Off түймешігі байқаусызда іске қосылған.
- Басқару панелін жартылай дымқыл шүберек немесе аққан сұйық жауып қалған.

Пісіру алаңдарын сөндіргеннен кейін, бейнебетте қалдық қызу көрсетілмесе не істеуім керек?

Төмендегі тексеруді орындап көріңіз:

- Пісіру алаңы шамалы уақыт қосулы тұрғандықтан жеткілікті түрде қызып үлгерген жоқ. Егер пісіру алаңы ыстық болса, қызмет көрсету орталығына хабарласыңыз.

Пісіру алаңы іске қосылмаса немесе сөнбесе қандай шара қолдануым керек?

Бұған төмендегілердің бірі себеп болуы мүмкін:

- Басқару панелін жартылай дымқыл шүберек немесе аққан сұйық жауып қалған.
- Бала қауіпсіздігінің құралы қосылған.



Егер бейнебеті көрсетілсе не істеуім керек?

Төмендегіні тексеріңіз:

- Басқару панелін жартылай дымқыл шүберек немесе аққан сұйық жауып қалған. Бастапқы қалыпқа “On/Off” сенсорын басып қойыңыз.

Оттық нәліктен қып-қызыл болып жанбайды?

- Пісіру алаңы үшін таңдалған температураны, қосылып-сөніп отыратын сенсорлық құрал бірқалыпты ұстап тұрады, сондықтан да пісіру алаңы ылғи қып-қызыл болмайды. Егер қызу параметрінің төмен мәнін таңдасаңыз, жоғары параметрге қарағанда, қызу жиірек қосылып-сөніп тұрады. Жоғары параметрде де қызу қосылып-сөніп тұрады.

Егер бейнебеті көрсетілсе не істеуім керек?

Төмендегіні тексеріңіз:

- Дұрыс жұмыс істемей тұрғандықтан пештің үсті қатты қызып кеткен.
- Пештің үсті суығаннан кейін қайта орнату үшін “On/Off” басқару сенсорын басыңыз.

Құрылғының жұмысына қатысты ақаулық туып, қызмет көрсету орталығына хабарлассаңыз, кепілдік мерзімі аяқталмаса да техниктің келуі ақылы болуы мүмкін.

ҚЫЗМЕТ КӨРСЕТУ

Көмек алу немесе қызмет көрсету орталығына хабарласар алдында “Ақаулықты түзету” тарауын қараңыз. Егер әлі де көмек қажет болса, төмендегі нұсқауларды орындаңыз.

Бұл техникалық ақау ма?

Егер солай болса, қызмет көрсету орталығына хабарласыңыз.

Әрқашан хабарласу алдында алдын ала дайындалыңыз. Бұл ақаулық себебін анықтауды жеңілдетеді, сондай-ақ қызмет көрсету орталығының техникін жіберу немесе жібермеу туралы шешім қабылдауға көмектеседі. Төмендегі деректі жазып алыңыз.

- Мәселе қалай орын алады?
- Мәселе қандай жағдайларда орын алады?

Телефон шалған кезде, құрылғының үлгі нөмірін және сериялық нөмірін білуіңіз керек. Бұл дерек техникалық ақпарат тақтайшасында төмендегідей көрсетіледі:

- Үлгі сипаттамасы
- S / N коды (15 орынды сан)

Біз бұл деректер әрқашан дайын тұруы үшін, осы жерге жазып қоюды ұсынамыз.

Үлгі: _____

Сериялық нөмірі: _____

Қандай жағдайларда, тіптен құрылғының кепілдік мерзімі аяқталмаса да сіз төлемақы төлеуіңіз қажет?

- Егер ақаулықты “Ақаулықты түзету” тарауында берілген кеңестердің бірін қолданып өзіңіз жөндесеңіз.
- Егер қызмет көрсету орталығының техникі, сіз техник келерден бұрын берген ақпарат жеткіліксіз болғандықтан бірнеше рет қоңырау шалса, нәтижесінде бөлшектерді әкелу үшін бірнеше рет жол жүрсе. Телефон шалар алдында жоғарыда көрсетілгендей дайындалсаңыз, бұндай жолақы төлемін төлемейсіз.

34_ кепілдік және қызмет көрсету



ТЕХНИКАЛЫҚ АҚПАРАТ

ТЕХНИКАЛЫҚ АҚПАРАТ



Құрылғының өлшемдері	Ені	575 мм
	Тереңдігі	505 мм
	Биіктігі	55 мм
Жұмыс алаңы - өлшемдері	Ені	560 мм
	Тереңдігі	490 мм
	Бұрыш радиусы	3 мм
Қосылым кернеуі	220 - 240 В ~ 50 / 60 Гц	
Максимум жүктеме	6,4 - 7,5 кВт	
Салмағы	Нетто	8,0 кг
	Брутто	10,5 кг

ТЕХНИКАЛЫҚ АҚПАРАТ

ПІСІРУ АЛАҢЫНЫҢ ШЕҢБЕРЛЕРІ

Орналасуы	Диаметрі	Қуат
Алдыңғы сол жақ	129 / 215 мм	750 / 2200 Вт
Артқы сол жақ	148 мм	1200 Вт
Артқы оң жақ	170 / 265 мм	1500 ~ 1600 / 2400 Вт
Алдыңғы оң жақ	148 мм	1200 Вт

Қалыпты жағдайда
қолдануға арналған
Қолдану мерзімі: 7 жыл

	Символ Кедендік одақтың 005/2011 техникалық регламентіне сәйкес қолданылады және осы өнімнің қаптамасын екінші рет пайдалануға арналмағанын және жоюға жататынын көрсетеді. Осы өнімнің қаптамасын азық-түлік өнімдерін сақтау үшін пайдалануға тыйым салынады.
	Символ қаптаманы жою мүмкіндігін көрсетеді. Символ сандық код және/немесе әріп белгілері түріндегі қаптама материалының белгісімен толықтырылуы мүмкін.

техникалық ақпарат _35



AB57

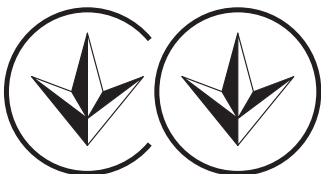

166



KZ.O.02.0072

- Сертификат : **РОСС KR.AB57.B02555**

- Жарамдылық мерзімі : **с 22.09.2011 по 21.09.2014**

Тайландта жасалған

Өндіруші: Самсунг

Тауар сертификатталған: Альттест

Мекен жайы:

"Тхай Самсунг Электроникс Ко., Лтд",

313, М1, Сухбиван 8 роуд, Срирача

Индастри Парк, Т. Бунг А. Срирача

Чонбури 20230, Тайланд

Сұрақтар немесе ұсыныстар пайда болған жағдайда төмендегі телефондаға хабарласыңыз

Мемлекет	Телефон	Желідегі мекені
RUSSIA	8-800-555-55-55	www.samsung.com
GEORGIA	0-800-555-555	
ARMENIA	0-800-05-555	
AZERBAIJAN	088-55-55-555	
KAZAKHSTAN	8-10-800-500-55-500(GSM: 7799)	
UZBEKISTAN	8-10-800-500-55-500	
KYRGYZSTAN	00-800-500-55-500	
TADJIKISTAN	8-10-800-500-55-500	
Mongolia	+7-800-555-55-55	
BELARUS	810-800-500-55-500	
MOLDOVA	0-800-614-40	
UKRAINE	0-800-502-000	

Код №: DG68-00247B-03

