

Серия CTR432NB

Стеклокерамическая варочная панель

Руководство пользователя

Представьте... ВОЗМОЖНОСТИ

Благодарим вас за приобретение продукта компании Samsung.
Для получения более полной информации зарегистрируйте
свой продукт на веб-сайте

www.samsung.com/global/register

РУССКИЙ









SAMSUNG

Использование данного руководства

Перед использованием устройства внимательно изучите данное руководство пользователя, в частности — информацию о безопасности, приведенную в следующем разделе. Сохраните данное руководство для получения справочных сведений в будущем. При предоставлении прав пользования устройством другому лицу обязательно передайте данное руководство новому владельцу.

ВАЖНЫЕ ЗНАКИ БЕЗОПАСНОСТИ И МЕРЫ ПРЕДОСТОРОЖНОСТИ

В этом руководстве используются следующие символы.

 ВНИМАНИЕ	Неосторожное обращение может привести к тяжелым травмам или летальному исходу .
 ПРЕДУПРЕЖДЕНИЕ	Неосторожное обращение может привести к травмам или порче имущества .
 ПРЕДУПРЕЖДЕНИЕ	Во избежание возникновения пожара, взрыва, поражения электрическим током или получения травмы при использовании данного устройства соблюдайте следующие меры предосторожности.
	Запрещено выполнять эти действия.
	Не разбирать.
	Не прикасаться.
	Строго следуйте инструкции.
	Отключите шнур питания от розетки.
	Чтобы избежать поражения электрическим током, убедитесь, что устройство заземлено.
	Для получения справки обратитесь в сервисный центр.
	Примечание
	Важная информация

Инструкции по безопасности

Нормы безопасности устройства соответствуют всем принятым техническим стандартам и стандартам безопасности. Однако наша задача как изготовителей — познакомить вас со следующими правилами безопасности.



ПРАВИЛА ЭЛЕКТРОБЕЗОПАСНОСТИ

Убедитесь, что устройство правильно установлено и заземлено квалифицированным специалистом.

Обслуживание устройства должно выполняться только квалифицированными специалистами. Ремонтные работы, выполненные неквалифицированными лицами, могут привести к травме или серьезной поломке. Если устройство необходимо отремонтировать, обратитесь в местный сервисный центр. Несоблюдение данных инструкций может привести к повреждению устройства или лишению гарантийного обслуживания.

Монтируемые заподлицо устройства можно использовать по назначению только после установки в секциях и на рабочих местах, отвечающих соответствующим стандартам. Это обеспечит надежную защиту от контакта с электрическими частями в соответствии с требованиями основных стандартов по безопасности.

В случае неисправности или поломки устройства, появления трещин или разломов выполните следующие действия.

- Выключите все варочные зоны.
- Отключите устройство от источника питания.
- Обратитесь в местный сервисный центр.



ПРАВИЛА БЕЗОПАСНОСТИ ДЛЯ ДЕТЕЙ

Данное устройство не предназначено для использования детьми или инвалидами без надлежащего присмотра ответственным взрослым лицом.

Следует проследить, чтобы дети не играли с устройством.

Варочные зоны нагреваются при приготовлении пищи. Не позволяйте маленьким детям находиться вблизи устройства.



ПРАВИЛА БЕЗОПАСНОСТИ ПРИ ИСПОЛЬЗОВАНИИ

Данное устройство предназначено только для приготовления пищи в домашних условиях. Оно не предназначено для использования в коммерческих или промышленных целях.

Не используйте варочную панель для обогрева помещения.

Соблюдайте осторожность при подключении электрических приборов к розеткам, расположенным рядом с устройством. Шнур питания не должен соприкасаться с верхней частью варочной панели.

Нагретые жир и масло могут быстро возгореться. Никогда не оставляйте варочную панель без присмотра во время приготовления пищи в масле или жире, например при жарке картофеля.

Выключайте варочные зоны после использования.

Панель управления всегда должна быть чистой и сухой.

Не помещайте воспламеняющиеся предметы на варочную панель. Это может вызвать пожар.

Не используйте варочную панель для разогрева алюминиевой фольги, продуктов, обернутых алюминиевой фольгой, или замороженных продуктов в алюминиевой посуде.

При неаккуратном использовании устройства существует риск получения ожогов.

Кабели электроприборов не должны соприкасаться с нагретой варочной панелью или посудой, размещенной на варочной панели.

Не используйте варочную панель для сушки белья.

Не храните огнеопасные материалы, например аэрозоли или чистящие средства, в ящиках или шкафу под варочной панелью.

ВНИМАНИЕ. Пользователи с кардиостимуляторами и активными сердечными имплантатами должны держаться на расстоянии минимум 30 см от включенных варочных зон. Если у вас есть сомнения по этому поводу, проконсультируйтесь с производителем вашего устройства или врачом.



МЕРЫ БЕЗОПАСНОСТИ ПРИ ОЧИСТКЕ

Перед очисткой устройства отключите его.

В целях безопасности не используйте струю пара или другое оборудование очистки, создающее высокое давление.

Очищайте варочную панель в соответствии с инструкциями по очистке и уходу, содержащимися в данном руководстве.



МЕРЫ ПРЕДОСТОРОЖНОСТИ ПРИ УСТАНОВКЕ



Это устройство должно устанавливаться квалифицированным техническим специалистом по варочным панелям, прошедшим надлежащее обучение у производителя. См. раздел «Установка варочной панели».

Подключите шнур питания к отдельной розетке, находящейся на стене или выше, и используйте эту розетку только для данного устройства. Шнур питания должен быть надежно воткнут в розетку. Не используйте удлинительные шнуры.

– Применение удлинительных шнуров или подключение в одну розетку с данным устройством других потребителей электроэнергии с использованием разветвителей может привести к поражению электрическим током или возгоранию.

– Не используйте электрические трансформаторы — это может привести к поражению электрическим током или возгоранию.



Данное устройство должно устанавливаться квалифицированным техническим специалистом или обслуживающей организацией.

– Невыполнение этого требования может привести к возникновению проблем в работе устройства, получению травм, возгоранию, взрыву или поражению электрическим током.



Не устанавливайте изделие около источников тепла и легковоспламеняющихся материалов.

Не устанавливайте изделие во влажных, пыльных и замазанных местах, в зоне попадания прямых солнечных лучей и в местах, подверженных действию воды (дождя).

Не устанавливайте изделие в местах, где возможна утечка газа.

– Может возникнуть пожар или поражение электрическим током.

Данное устройство не предназначено для установки в автомобилях, жилых автоприцепах и подобных транспортных средствах.



Устройство должно быть заземлено надлежащим образом.

Не подключайте заземление устройства к газопроводным трубам, пластиковым водопроводным трубам и телефонным линиям.

– Это может привести к возникновению проблем в работе устройства, возгоранию, взрыву или поражению электрическим током.

– Никогда не включайте шнур питания в розетку, которая не заземлена надлежащим образом. Прежде чем включать шнур питания в розетку, убедитесь, что он соответствует местным и региональным требованиям.



ПРЕДУПРЕЖДЕНИЕ

ИНСТРУКЦИИ ПО УСТАНОВКЕ И ВОЗМОЖНЫЕ ОПАСНОСТИ



Данное устройство необходимо расположить так, чтобы после установки оставался свободный доступ к шнуру питания.

– Невыполнение этого требования может привести к поражению электрическим током или возгоранию вследствие утечки тока.

Устанавливайте устройство на твердой ровной поверхности, способной выдержать вес устройства.

– Невыполнение этого требования может привести к появлению нежелательной вибрации и шума и возникновению проблем с устройством.

Устанавливайте устройство на надлежащем расстоянии от стен.

– Невыполнение этого требования может привести к возгоранию из-за перегрева.

Над панелью также должно быть минимально необходимое свободное пространство.



ВНИМАНИЕ

МЕРЫ ПРЕДОСТОРОЖНОСТИ ДЛЯ ОБЕСПЕЧЕНИЯ ЭЛЕКТРОБЕЗОПАСНОСТИ



Регулярно удаляйте воду, пыль и посторонние вещества со штепсельной вилки и контактов сухой тканью.

– Отключите шнур питания от розетки и протрите его сухой тканью.

– Невыполнение этого требования может привести к поражению электрическим током или возгоранию.

Подключайте вилку шнура питания в настенную розетку так, чтобы шнур питания шел от розетки вниз.

– Если подключить шнур питания в розетку наоборот, это может привести к повреждению электрических проводов в шнуре и последующему поражению электрическим током или возгоранию.

-  Шнур питания должен быть надежно воткнут в розетку. Не используйте поврежденные шнуры питания, поврежденные штепсельные вилки и непрочные закрепленные на стене розетки.
 - Может возникнуть пожар или поражение электрическим током.Не тяните за шнур питания и не изгибайте его слишком сильно.
Не перекручивайте и не перевязывайте шнур питания.
Не вешайте шнур питания на металлические предметы, не ставьте на него тяжелые предметы, не пропускайте шнур питания между объектами и не укладываете его в пространство за устройством.
 - Может возникнуть пожар или поражение электрическим током.Вынимая штепсельную вилку из розетки, не тяните за шнур питания.
 - Вынимая штепсельную вилку из розетки, держитесь за штепсельную вилку.
 - Невыполнение этого требования может привести к поражению электрическим током или возгоранию.

 В случае повреждения шнура питания или штепсельной вилки обратитесь в ближайший сервисный центр.



ИНСТРУКЦИИ ПО ОБЕСПЕЧЕНИЮ ЭЛЕКТРОБЕЗОПАСНОСТИ

-  Если устройство не будет использоваться в течение длительного времени, отключите шнур питания от розетки. Необходимо также отключать шнур питания от розетки на время грозы.
 - Невыполнение этого требования может привести к поражению электрическим током или возгоранию.



МЕРЫ ПРЕДОСТОРОЖНОСТИ ПРИ ИСПОЛЬЗОВАНИИ

-  В случае утечки газа (например, пропана или сжиженного нефтяного газа) немедленно проветрите помещение, не трогая вилку шнура питания. Не прикасайтесь к устройству и шнуру питания.
 - Не используйте вентиляторы.
 - Возникновение искры может привести к взрыву или возгоранию.Не касайтесь дверцы, нагревателя и других частей во время приготовления пищи или сразу после приготовления.
 - Невыполнение этого требования может привести к ожогам.

Данное устройство нагревается во время работы. Не прикасайтесь к нагревательным элементам внутри варочной панели.

НЕ ЗАБЫВАЙТЕ пользоваться прихватками для извлечения блюд с варочной панели во избежание получения ожогов.

ВНИМАНИЕ. Детское питание и молоко перед кормлением ребенка необходимо размешивать или взбалтывать. Кроме того, следует проверять их температуру во избежание ожогов.

Чтобы избежать травм, в случае повреждения шнура питания его замена должна выполняться производителем либо квалифицированными специалистами (например, в центре обслуживания).

Следует проследить, чтобы дети не играли с устройством.

ВНИМАНИЕ. Самостоятельное использование варочной панели детьми допускается только в том случае, если они были должным образом проинструктированы и осознают опасность, грозящую им в случае неправильного использования варочной панели.

Данное устройство не предназначено для использования людьми (в том числе детьми) с ограниченными физическими, сенсорными и умственными способностями, а также не имеющими соответствующего опыта или знаний. Исключения возможны при надлежащем надзоре за такими людьми или их предварительном обучении лицами, ответственными за их безопасность.

 **ВНИМАНИЕ.** Эксплуатируемые части варочной панели могут нагреваться в процессе использования. Ограничьте доступ детей к устройству во избежание ожогов.

ВНИМАНИЕ. Если на поверхности появились трещины, выключите устройство, чтобы не допустить поражения электрическим током. Не пользуйтесь варочной панелью до замены ее стеклянной поверхности.

Не кладите на поверхность устройства металлические предметы, например ножи, вилки, ложки и крышки — они могут нагреваться.

ВНИМАНИЕ. Во избежание поражения электрическим током выключайте устройство при замене лампы.

 Не касайтесь шнура питания влажными руками.

– Это может привести к поражению электрическим током.

Не выдергивайте шнур питания из розетки в процессе работы.

– При повторном включении штепсельной вилки в розетку может возникнуть искра, которая приведет к поражению электрическим током или возгоранию.

Храните упаковочные материалы в недоступном для детей месте, поскольку они могут представлять опасность для детей.

– Надев упаковочный материал на голову, ребенок может задохнуться.

– Невыполнение этого требования может привести к поражению электрическим током, травмам и ожогам.

Используйте данное устройство только для приготовления пищи.

– Невыполнение этого требования может привести к возгоранию.

Не разогревайте продукты в пластиковой или бумажной упаковке.

– Невыполнение этого требования может привести к возгоранию.

Не перегревайте еду.

– Это может привести к возгоранию.

Не разогревайте продукты, обернутые в журнальные или газетные листы.

– Это может привести к возгоранию.

Не используйте и не размещайте около варочной панели легковоспламеняющиеся аэрозоли и другие предметы.

– Это может привести к возгоранию или взрыву.

Не вставляйте в разъемы и отверстия устройства пальцы, инородные вещества или металлические предметы, например иголки или булавки. В случае попадания в устройство инородных веществ отсоедините шнур питания и обратитесь к продавцу изделия или в ближайший сервисный центр.

– Невыполнение этого требования может привести к поражению электрическим током или травмам.

НИКОГДА не наполняйте посуду жидкостью доверху. Используйте посуду расширяющейся вверх формы — это позволит предотвратить переливание жидкости во время кипения. Бутылки с узким горлышком могут лопнуть от перегрева.

НИКОГДА не разогревайте детские бутылки с надетой соской — бутылка может взорваться от перегрева.

Избегайте попадания воды на шнур питания или вилку. Не располагайте шнур питания вблизи нагреваемых поверхностей.

Не пользуйтесь устройством, если провод питания или штепсельная вилка повреждены.

ВНИМАНИЕ. Не разогревайте жидкости и продукты в герметичных емкостях — это может привести к взрыву.

 Не пытайтесь самостоятельно разбирать, ремонтировать и модифицировать изделие.

– Не используйте нестандартных предохранителей (болты, стальная проволока и т. д.).

– Если необходимо отремонтировать или переустановить устройство, обращайтесь в ближайший сервисный центр.

– Невыполнение этого требования может привести к возникновению проблем в работе устройства, получению травм, возгоранию или поражению электрическим током.



В случае попадания в устройство воды или иных инородных веществ отсоедините шнур питания и обратитесь в ближайший сервисный центр.

– Невыполнение этого требования может привести к поражению электрическим током или возгоранию.



В случае затопления устройства обратитесь в ближайший сервисный центр.

– Невыполнение этого требования может привести к поражению электрическим током или возгоранию.

Если при работе устройства появляется странный шум, дым или запах гари, немедленно отсоедините шнур питания и обратитесь в ближайший сервисный центр.

– Невыполнение этого требования может привести к поражению электрическим током или возгоранию.



ПРЕДУПРЕЖДЕНИЕ

ИНСТРУКЦИИ ПО ИСПОЛЬЗОВАНИЮ И ВОЗМОЖНЫЕ ОПАСНОСТИ



Соблюдайте осторожность: разогретые напитки и продукты могут быть очень горячими.

– Соблюдайте особую осторожность при кормлении детей: убедитесь, что пища в достаточной мере остыла.

Соблюдайте осторожность, разогревая воду, напитки и другие жидкости.

– Не используйте скользкие контейнеры с узким горлышком.

– Невыполнение этого требования может привести к ожогам из-за внезапного переливания жидкости через край контейнера.

Не касайтесь пищи или ее компонентов сразу после приготовления.

– Используйте прихватки: пища может быть очень горячей, и вы можете обжечься.

Если поверхность повреждена, отключите питание устройства.

– Невыполнение этого требования может привести к поражению электрическим током.

Для разогрева или приготовления небольшого объема пищи требуется меньше времени.

Если небольшую порцию разогревать или готовить так же долго, как обычную, она может перегреться или подгореть.

Не разрешайте детям играть с устройством.

Перед тем как открыть крышку варочной панели, необходимо удалить любую влагу, содержащуюся на ней. Перед тем как закрыть крышку, необходимо подождать, пока варочная панель не охладится (только для моделей с крышкой).



Не становитесь на устройство, не ставьте и не кладите на него другие предметы (например, белье, крышку варочной панели, зажженные свечи и сигареты, блюда, химические препараты, металлические предметы и т. д.).

– Это может привести к возникновению проблем в работе устройства, травмам, возгоранию или поражению электрическим током.

Не касайтесь устройства влажными руками.

– Это может привести к поражению электрическим током.

Не распыляйте на поверхность устройства инсектициды и другие летучие вещества.

– Это вредно для людей и может привести к возникновению проблем в работе устройства, возгоранию или поражению электрическим током.

Не ставьте устройство на раковину, стеклянные предметы и другие хрупкие объекты.

– Это может повредить раковину или стеклянный предмет.

Соблюдайте осторожность, снимая упаковку с продуктов сразу после их извлечения из устройства.

– Если продукты горячие, при снятии упаковки может вырваться горячий пар, который вызовет ожоги.

Отключая устройство от розетки, не тяните за шнур питания. Чтобы вынуть шнур из розетки, крепко возьмитесь за штепсельную вилку и вытяните ее из розетки.

– При повреждении шнура питания может произойти короткое замыкание, возгорание или поражение электрическим током.

-  Устройство не управляется с помощью внешнего таймера или пульта дистанционного управления.
Не смотрите на нагревательные элементы варочной панели слишком долго (только для моделей с галогенной лампой).
После использования отключайте варочную панель с помощью клавиш управления, не полагайтесь на датчик посуды (только для моделей с датчиком посуды).





МЕРЫ ПРЕДОСТОРОЖНОСТИ ПРИ ОЧИСТКЕ

-  Не очищайте устройство, распыляя на него воду.
Не используйте для чистки спирт, бензол и растворители.
– Это может привести к потере цвета, деформации, повреждению, поражению электрическим током и возгоранию.
Перед чисткой и обслуживанием устройства отключите его от розетки.
– Невыполнение этого требования может привести к поражению электрическим током или возгоранию.
В целях безопасности не применяйте для чистки печи оборудование, создающее струю пара или воды под высоким давлением.



ПРЕДУПРЕЖДЕНИЕ

ИНСТРУКЦИИ ПО ОЧИСТКЕ И ВОЗМОЖНЫЕ ОПАСНОСТИ

-  Необходимо регулярно чистить варочную панель и удалять из нее все остатки пищи. Загрязнение устройства может привести к повреждению поверхности, что негативно отразится на работе устройства и сделает его использование опасным.
-  Очищая внутреннюю и внешнюю части устройства, соблюдайте осторожность, чтобы не получить травму.
– Острые края варочной панели могут причинить травму.
Не используйте струю пара для чистки устройства.
– Это может привести к коррозии.

Инструкции по утилизации



ВНИМАНИЕ

УТИЛИЗАЦИЯ УПАКОВОЧНОГО МАТЕРИАЛА

Все упаковочные материалы устройства пригодны для повторного использования. Листы и детали из пенопласта снабжены соответствующими отметками. Утилизируйте упаковочные материалы и старые устройства в соответствии с правилами безопасности и защиты окружающей среды.



ВНИМАНИЕ

УТИЛИЗАЦИЯ СТАРОГО УСТРОЙСТВА

ВНИМАНИЕ. Перед утилизацией старого устройства приведите его в нерабочее состояние, чтобы оно не могло быть источником опасности.

Для этого квалифицированный специалист должен отключить устройство от сети электроснабжения и удалить силовые провода.

Устройство не должно быть утилизировано с бытовыми отходами.

Для получения информации о днях сбора отслуживших устройств и общественных местах утилизации отходов обратитесь в местный отдел или совет по утилизации отходов.

Оглавление

УСТАНОВКА ВАРОЧНОЙ ПАНЕЛИ	11	11	Нормы и соответствия требованиям
		11	Инструкции по безопасности при установке
	11	12	Подключение к источнику питания
		12	Установка устройства на кухонный стол
КОМПОНЕНТЫ И ХАРАКТЕРИСТИКИ	13	13	Варочные зоны
		13	Панель управления
	13	14	Компоненты
		14	Основные свойства устройства
		15	Выключение в целях безопасности
ПЕРЕД НАЧАЛОМ РАБОТЫ	16	15	Индикатор остаточного тепла
		16	Первоначальная очистка
ИСПОЛЬЗОВАНИЕ ВАРОЧНОЙ ПАНЕЛИ	16	16	Использование соответствующей посуды
		17	Использование сенсорных датчиков управления
	16	18	Включение устройства
		18	Температура
		19	Выключение устройства
		19	Выключение варочной зоны
		20	Использование блокировки от детей
		21	Блокировка и разблокировка панели управления
		21	Таймер
		21	Использование таймера для отключения в целях безопасности
		21	Использование таймера для отсчета времени
		22	Настройка функции отключения в целях безопасности
		23	Таймер обратного отсчета времени
		23	Рекомендуемые параметры для приготовления отдельных блюд
ОЧИСТКА И УХОД	24	24	Варочная панель
		25	Предотвращение повреждения устройства
ГАРАНТИЙНОЕ ОБСЛУЖИВАНИЕ	26	26	Ответы на часто задаваемые вопросы и устранение неисправностей
		27	Обслуживание
ТЕХНИЧЕСКИЕ ХАРАКТЕРИСТИКИ	28	28	Технические характеристики
		28	Конфорки

Установка варочной панели



Убедитесь, что устройство правильно установлено и заземлено квалифицированным специалистом.

Соблюдайте это указание. При повреждении в результате неправильной установки устройство лишается гарантийного обслуживания.

Технические характеристики приведены в конце данного руководства.

НОРМЫ И СООТВЕТСТВИЯ ТРЕБОВАНИЯМ

Данное устройство соответствует следующим стандартам:

- Стандарты EN 60 335-1 и EN 60 335-2-6, относящиеся к безопасности электрических устройств для домашнего и подобного использования;
- EN 60350 или DIN 44546/44547/44548 в отношении рабочих характеристик электрических плит, варочных панелей, печей и грилей для домашнего использования;
- EN 55014-2;
- EN 55014;
- EN 61000-3-2 и
- EN 61000-3-3 в отношении основных требований к электромагнитной совместимости (ЭМС).

Данное устройство соответствует следующим директивам ЕС:



- 73/23/EWG от 19.02.1973 г. (Директива по низковольтному оборудованию);
- 89/336/EWG от 03.05.1989 г. (Директива ЕС об электромагнитной совместимости, включая поправку 92/31/EWG) и
- 93/68/EWG (Поправки к директиве ЕС по низковольтному оборудованию).

ИНСТРУКЦИИ ПО БЕЗОПАСНОСТИ ПРИ УСТАНОВКЕ

- В отношении защиты от пожара устройство соответствует стандарту EN 60 335-2-6. Данный тип устройства должен устанавливаться в месте с высоким шкафом или стеной с одной стороны.
- Под варочной панелью не должно быть ящиков.
- При установке должна быть обеспечена защита от поражения электрическим током.
- Место установки устройства должно соответствовать требованиям устойчивости DIN 68930.
- Для защиты от влаги все поверхности, обработанные резанием, должны быть изолированы соответствующим герметиком.
- На облицованных плиткой рабочих местах швы в месте установки варочной панели должны быть полностью заделаны затирочным составом.
- На отделанных натуральным или искусственным камнем либо керамикой поверхностях пружины быстрой фиксации следует укрепить синтетической смолой или клеящим материалом.
- Убедитесь, что уплотнение правильно расположено на рабочей поверхности и не содержит щелей. Не требуется дополнительно использовать кремниевый герметик — его будет трудно удалить при сервисном обслуживании.
- Для снятия варочную панель необходимо подтолкнуть снизу вверх.

ПОДКЛЮЧЕНИЕ К ИСТОЧНИКУ ПИТАНИЯ

Перед подключением проверьте соответствие указанного на паспортной табличке номинального напряжения устройства и напряжения сети электроснабжения. Паспортная табличка расположена в нижней части варочной панели. Напряжение нагревательного элемента равно 230 В переменного тока. Данное устройство оснащено шнуром, состоящим из заземляющего провода и разъема. Разъем должен быть подключен к правильно установленной и заземленной розетке.



ВНИМАНИЕ

После подключения варочной панели к сети электропитания проверьте готовность всех варочных зон к использованию, ненадолго включив с максимальными настройками каждую из них по очереди с соответствующей посудой.



При первом включении варочной панели высвечиваются все изображения на дисплее и включается блокировка от детей.

УСТАНОВКА УСТРОЙСТВА НА КУХОННЫЙ СТОЛ



Перед установкой запишите серийный номер устройства, указанный на паспортной табличке. Данный номер может потребоваться в случае запроса на обслуживание, а так как он расположен с нижней стороны устройства, после установки доступ к нему будет закрыт. Обратите внимание на требования к минимальным расстояниям и необходимым промежуткам. Перед установкой варочной панели закрепите установочные скобы по обеим сторонам с помощью винтов, входящих в комплект поставки.

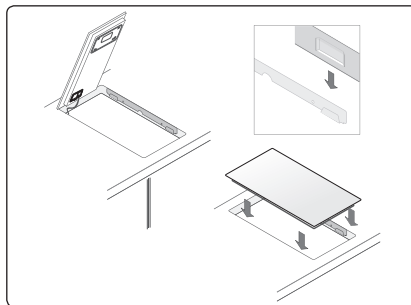
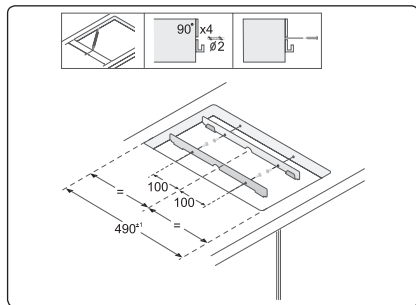
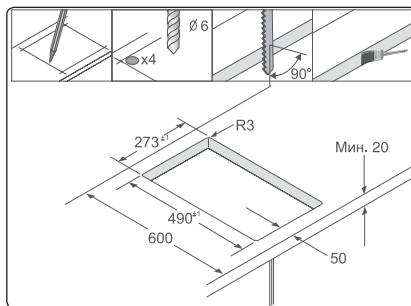
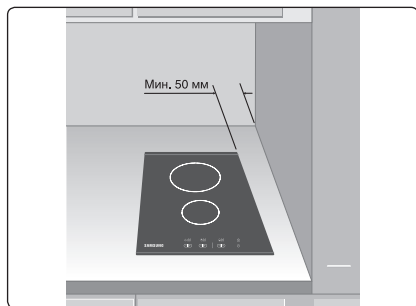

Компоненты и характеристики

ВАРОЧНЫЕ ЗОНЫ

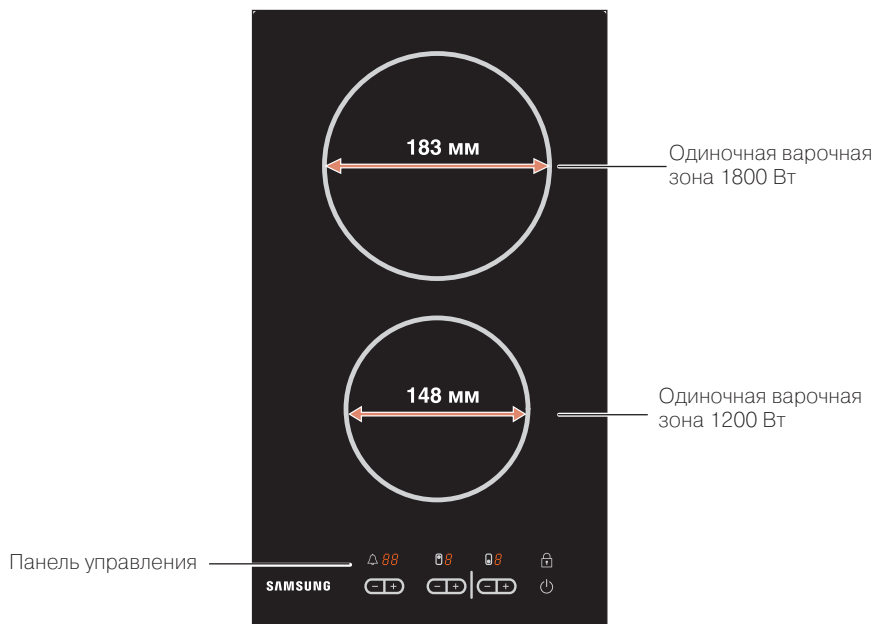

ПАНЕЛЬ УПРАВЛЕНИЯ

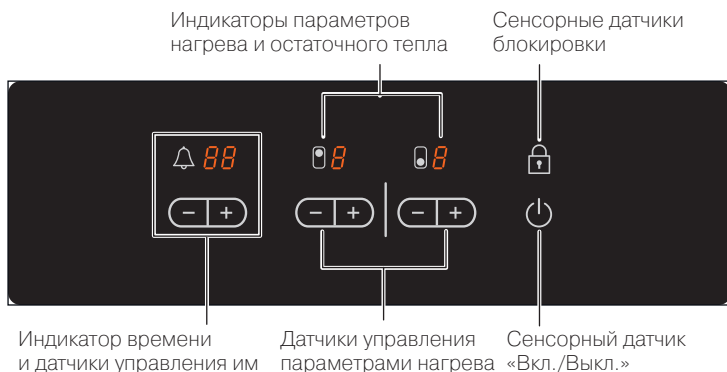

КОМПОНЕНТЫ

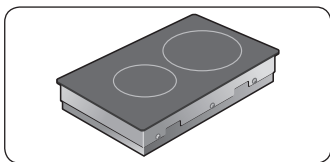

Стеклокерамическая
варочная панель

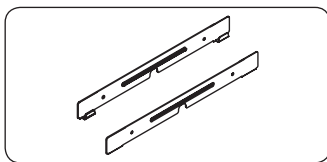

Установочные скобы

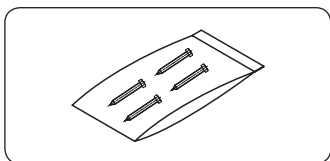

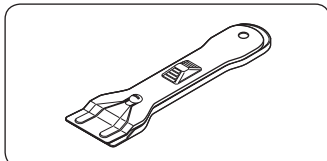

Винты



Скребок

ОСНОВНЫЕ СВОЙСТВА УСТРОЙСТВА



- **Стеклокерамическая варочная поверхность.** Устройство оснащено стекло-керамической варочной поверхностью и четырьмя варочными зонами с быстрым откликом. Мощные нагревательные элементы варочной панели значительно сокращают время нагревания варочных зон.
- **Реагирующие на прикосновение сенсорные датчики.** Устройство управляется с помощью сенсорных датчиков.
- **Удобная очистка.** Преимущество стеклокерамической варочной поверхности и сенсорных датчиков заключается в удобстве их очистки. Гладкую плоскую поверхность легко чистить.
- **Сенсорный датчик «Вкл./Выкл.»** Сенсорный датчик «Вкл./Выкл.» обеспечивает устройство отдельным подключением к сети питания. Нажатие этого сенсорного датчика позволяет включить или выключить питание устройства.
- **Функциональные индикаторы и индикаторы управления.** Цифровая и световая индикация предоставляют сведения о настройках и выбранных функциях, а также о наличии остаточного тепла на варочных зонах.
- **Функция выключения в целях безопасности.** Функция выключения в целях безопасности обеспечивает автоматическое выключение варочных зон после определенного времени, если данная настройка не была изменена.
- **Индикатор остаточного тепла.** Если варочная зона имеет высокую температуру и существует риск получения ожога, на индикаторе отображается значок остаточного тепла.
- **Цифровая индикация.** Каждой из четырех варочных зон отведено собственное индикационное поле. В них отображается следующая информация:
 -  устройство включено;
 -  —  выбранные параметры нагрева;
 -  остаточное тепло;
 -  включена блокировка от детей и
 -   сообщение об ошибке, если сенсорная кнопка удерживается более 10 секунд;
 -   сообщение об ошибке при перегреве варочной панели в случае неисправной работы.

ВЫКЛЮЧЕНИЕ В ЦЕЛЯХ БЕЗОПАСНОСТИ

Если одна из варочных зон не выключена или параметр нагрева не установлен в течение длительного времени, эта варочная зона будет автоматически отключена. Остаточное тепло будет отображено на соответствующем данной варочной зоне цифровом индикаторе знаком  («горячо»). Варочные зоны отключаются автоматически спустя следующие промежутки времени.

Параметр нагрева	Выключение
1–2	Через 6 часов
3–4	Через 5 часов
5–6	Через 3 часа
7–9	Через 1 час



Если плита перегрелась в случае неисправной работы, отобразится значок  . После этого варочная панель будет отключена.



Если одна или несколько варочных зон отключаются до истечения указанного времени, см. раздел «Устранение неисправностей».

Прочие причины автоматического выключения варочных зон

Все варочные зоны будут немедленно отключены, если при кипении жидкость проливается на панель управления.

Автоматическое отключение также произойдет, если на панели управления окажется влажная тряпка. В обоих случаях устройство нужно будет включить снова с помощью основного сенсорного датчика «» после удаления жидкости или ткани.

ИНДИКАТОР ОСТАТОЧНОГО ТЕПЛА

При выключении отдельной варочной зоны или варочной панели наличие остаточного тепла отображается знаком  («горячо»). Даже после выключения варочной зоны индикатор остаточного тепла отключается только после ее остывания. Остаточное тепло можно использовать для размораживания и подогрева продуктов.



ВНИМАНИЕ

Если горит индикатор остаточного тепла, существует риск получить ожог. В случае сбоя электропитания знак  исчезнет, и информация об остаточном тепле больше не будет доступна. Тем не менее, риск получения ожога остается. Ожогов можно избежать, соблюдая осторожность вблизи варочной панели.

Перед началом работы

ПЕРВОНАЧАЛЬНАЯ ОЧИСТКА

Протрите стеклокерамическую поверхность влажной тканью и чистящим средством для подобных поверхностей.



Не используйте щелочные и абразивные чистящие средства. Они могут привести к повреждению поверхности.

Использование варочной панели

ИСПОЛЬЗОВАНИЕ СООТВЕТСТВУЮЩЕЙ ПОСУДЫ

Чем качественнее посуда, тем лучше результат приготовления.

- Хорошую посуду можно отличить по ее дну. Дно должно быть как можно толще и тяжелее.
- При покупке посуды обращайте внимание на диаметр дна. Изготовители обычно предоставляют только сведения о диаметре верхнего края.
- Кастриули с алюминиевым или медным дном могут привести к появлению металлического пятна на стеклокерамической поверхности. Это пятно практически невозможно устранить.
- Не используйте чугунную посуду или посуду с поврежденным дном, шероховатостями и неровностями. При перемещении посуды на поверхности варочной панели могут появиться царапины.
- Холодные днища посуды обычно выгибаются вовнутрь. Они не должны выгибаться наружу.
- Если необходимо использовать определенный тип посуды, например скороварку, кастрюлю для медленной варки на малом огне или котелок с выпуклым днищем, обратитесь к инструкциям изготовителя.

Советы по экономии электроэнергии



Выполняя следующие правила, можно эффективно экономить электроэнергию.

- Всегда помещайте посуду на варочную зону перед ее включением.
- Грязная посуда или варочная зона увеличивают энергопотребление.
- Если возможно, всегда плотно накрывайте посуду крышкой.
- Выключайте варочные зоны до истечения времени приготовления, чтобы воспользоваться остаточным теплом для оттаивания или сохранения тепла продуктов.
- Дно посуды по размеру должно совпадать с варочной зоной.
- При использовании скороварки время приготовления пищи сокращается на 50 %.



Верно!

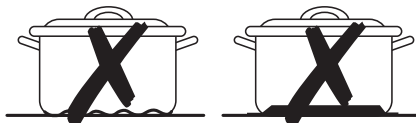

Неверно!

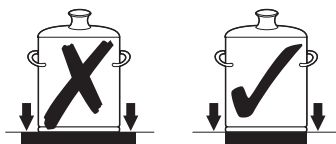
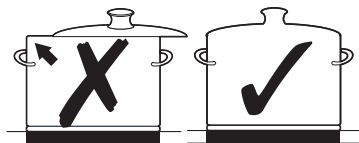

ИСПОЛЬЗОВАНИЕ СЕНСОРНЫХ ДАТЧИКОВ УПРАВЛЕНИЯ

Для управления с помощью сенсорных датчиков кончиком указательного пальца нажмите и удерживайте нужную область панели управления до включения или отключения соответствующего индикатора или до активации требуемой функции. При работе с устройством следите за тем, чтобы касаться только одного сенсорного датчика. Если сенсорный датчик слишком мал для вашей руки, вы можете случайно нажать соседний сенсорный датчик.

ВКЛЮЧЕНИЕ УСТРОЙСТВА

1. Нажмите и удерживайте сенсорный датчик «Lock 🔒» в течение приблизительно трех секунд.
 2. Устройство включается с помощью сенсорного датчика управления «Вкл./Выкл. ⏻».
Нажмите сенсорный датчик управления «Вкл./Выкл. ⏻».
На цифровом экране отобразится знак «🔌».
-  После активации сенсорного датчика управления «Вкл./Выкл. ⏻» для включения устройства необходимо установить параметры нагрева в течение приблизительно 10 секунд. В противном случае устройство автоматически отключится в целях безопасности.

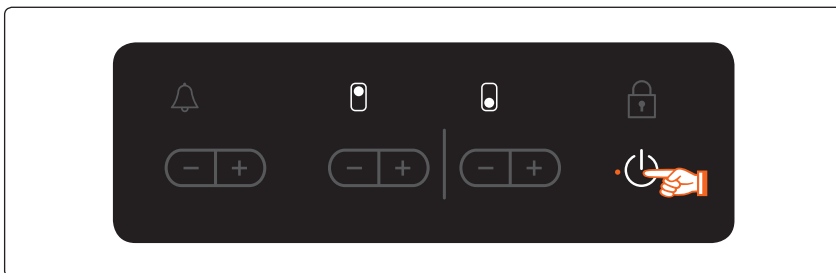

ТЕМПЕРАТУРА

1. Чтобы настроить и регулировать уровень мощности (от **1** до **9**) для приготовления пищи, пользуйтесь соответствующими сенсорными датчиками варочной зоны («+») или («-»).
2. При первом нажатии датчика «-» будет установлен уровень нагрева **5**. При первом нажатии датчика «+» будет установлен уровень нагрева **5**. Нажатие датчика «+» увеличивает уровень нагрева, датчика «-» уменьшает.

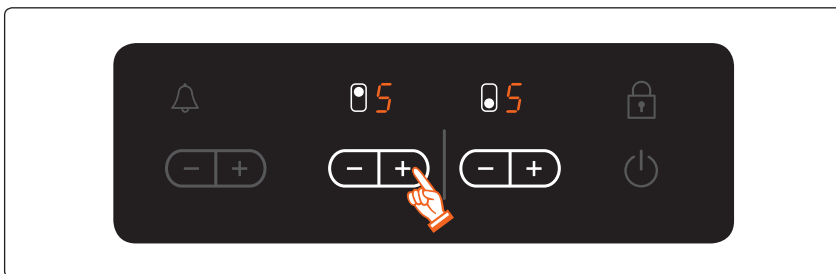



ВЫКЛЮЧЕНИЕ УСТРОЙСТВА

Чтобы полностью выключить устройство, пользуйтесь сенсорным датчиком управления «Вкл./Выкл. ①».

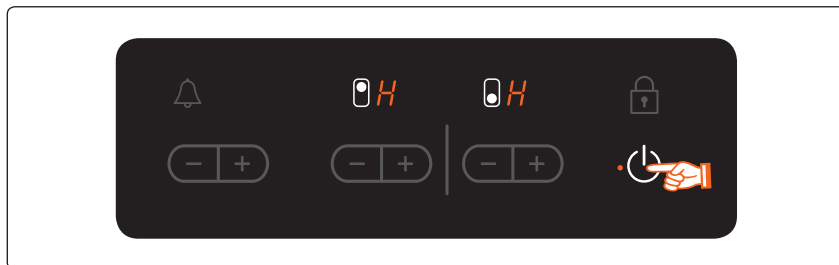

Нажмите сенсорный датчик управления «Вкл./Выкл. ①».

- ✎ После выключения одиночной варочной зоны или всей рабочей поверхности наличие остаточного тепла будет указано на цифровых индикаторах соответствующих варочных зон в виде знака  («горячо»).



- ✎ Если параметр нагрева установлен на значение  и вам необходимо выключить конфорку, повторное нажатие сенсорного датчика «+» установит параметр нагрева на значение 0.

Для более быстрого регулирования удерживайте сенсорный датчик настройки нагрева («+» или «-»), пока не отобразится необходимое значение.

Если в течение 10 секунд удерживается более одного сенсорного датчика, на индикаторе настройки нагрева отобразится  . Нажмите сенсорный датчик управления «Вкл./Выкл. ①», чтобы сбросить настройку.

ВЫКЛЮЧЕНИЕ ВАРОЧНОЙ ЗОНЫ

Чтобы выключить варочную зону, верните параметр на значение «-», используя параметр нагрева на панели управления, и нажмите сенсорные датчики управления «-» или «+».

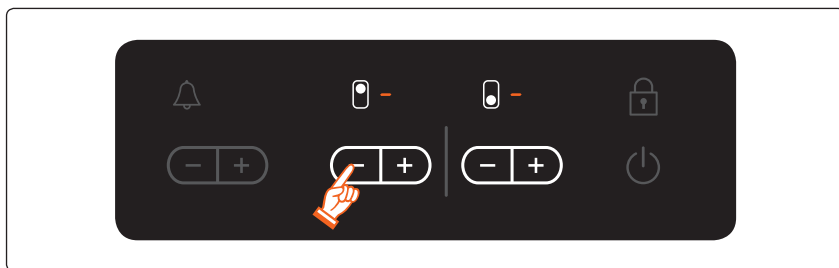

ИСПОЛЬЗОВАНИЕ БЛОКИРОВКИ ОТ ДЕТЕЙ

Блокировка от детей используется для предотвращения случайного включения варочных зон и варочной поверхности. Сенсорный датчик блокировки работает только при включенной варочной панели.

Включение блокировки от детей

1. Нажмите и удерживайте сенсорный датчик блокировки «» в течение приблизительно трех секунд. Раздастся звуковой сигнал подтверждения.



2. Нажмите любой из сенсорных датчиков управления параметрами нагрева. На индикаторе отобразится значок , указывая, что включена блокировка от детей.

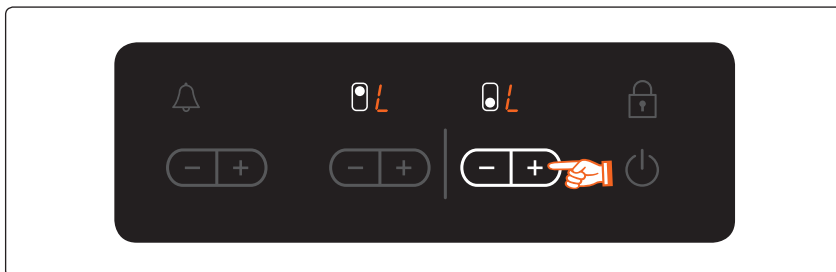

Выключение блокировки от детей

1. Нажмите и удерживайте сенсорный датчик блокировки в течение приблизительно трех секунд. Раздастся звуковой сигнал подтверждения.



БЛОКИРОВКА И РАЗБЛОКИРОВКА ПАНЕЛИ УПРАВЛЕНИЯ

Для предотвращения случайного изменения настроек, например при протирании панели тканью, панель управления за исключением сенсорного датчика «Вкл./Выкл. ⏻» можно заблокировать на любой стадии процесса тепловой обработки.

1. Нажмите и удерживайте сенсорный датчик блокировки в течение приблизительно трех секунд. В датчике управления блокировкой загорится индикатор блокировки. Сенсорные датчики управления заблокированы.
2. Чтобы разблокировать сенсорные датчики управления, снова нажмите и удерживайте сенсорный датчик блокировки в течение приблизительно трех секунд. Индикатор сенсорного датчика блокировки погаснет.



ТАЙМЕР

Таймер можно использовать в двух случаях.

ИСПОЛЬЗОВАНИЕ ТАЙМЕРА ДЛЯ ОТКЛЮЧЕНИЯ В ЦЕЛЯХ БЕЗОПАСНОСТИ

Если для варочной зоны установлено определенное время, она автоматически отключится после истечения заданного времени. Данную функцию можно использовать одновременно для нескольких варочных зон.



ИСПОЛЬЗОВАНИЕ ТАЙМЕРА ДЛЯ ОТСЧЕТА ВРЕМЕНИ

Если включена варочная зона, таймер обратного отсчета времени будет недоступен.

НАСТРОЙКА ФУНКЦИИ ОТКЛЮЧЕНИЯ В ЦЕЛЯХ БЕЗОПАСНОСТИ



Варочные зоны, для которых требуется применить отключение в целях безопасности, должны быть включены.

1. С помощью сенсорного датчика управления таймером «» выберите варочную зону, для которой необходимо установить отключение в целях безопасности.

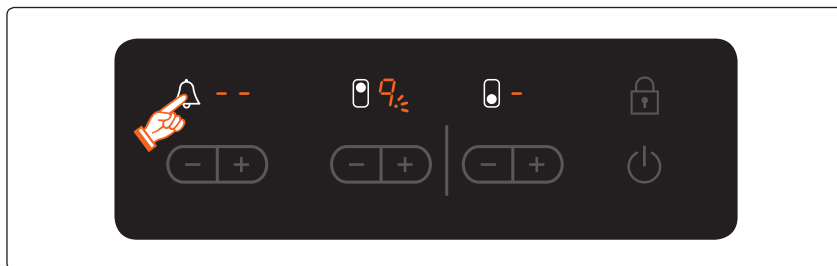
После выбора первой активной зоны нажатие сенсорного датчика управления таймером «» вызовет медленное мигание соответствующего индикатора. На индикаторе таймера отобразится значок «».



Чтобы выбрать следующую варочную зону, нажмите сенсорный датчик таймера «» еще раз.

2. Используйте сенсорные датчики настройки таймера «» или «» для выбора времени, например 15 минут, по истечении которого варочная зона выключится автоматически. Функция отключения в целях безопасности активирована.

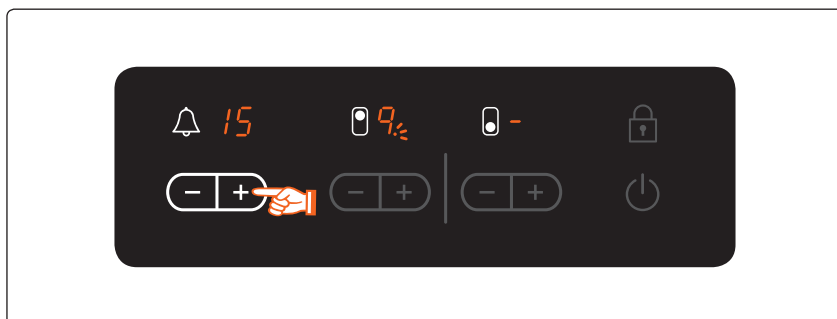





Для просмотра времени, остающегося до отключения любой из варочных зон, используйте сенсорный датчик управления таймером «».

Соответствующий индикатор начнет медленно мигать.

Чтобы сбросить настройки, используйте сенсорные датчики таймера «» или «».





По истечении заданного времени варочная зона автоматически отключится, прозвучит звуковой сигнал и отобразится индикатор таймера.



 Для быстрой настройки используйте сенсорные датчики настройки таймера «» или «» для установки необходимого времени.

Если сначала нажать сенсорный датчик «», настройка времени начнется с 99 минут; если нажать сенсорный датчик «», отчет времени начнется с одной минуты.

ТАЙМЕР ОБРАТНОГО ОТСЧЕТА ВРЕМЕНИ

Для использования таймера обратного отсчета времени устройство должно быть включено, но все варочные зоны выключены.

1. Нажмите сенсорный датчик управления таймером «». На индикаторе таймера отобразится значок «».
2. Установите необходимый интервал времени с помощью сенсорных датчиков «» или «». Включится таймер обратного отсчета времени, а на индикаторе отобразится оставшееся время.

Для корректировки оставшегося времени нажмите сенсорный датчик управления таймером «» и измените время с помощью сенсорных датчиков «» или «».

РЕКОМЕНДУЕМЫЕ НАСТРОЙКИ ДЛЯ ПРИГОТОВЛЕНИЯ ОТДЕЛЬНЫХ БЛЮД

Цифры в таблице указаны для справки. Параметр нагрева подбирается для различных способов приготовления в зависимости от множества факторов, включая качество используемой посуды и количество продуктов.

Параметр нагрева	Способ приготовления	Примеры использования
9	Разогрев, соте, жарка	Разогрев большого количества жидкости, варка лапши, обжарка мяса (поджаривание гуляша, тушение мяса)
8	Интенсивная жарка	Бифштекс, филе, картофельные оладьи, сосиски, блины или лепешки
7		
6	Жарка	Шницель/отбивные, печень, рыба, котлеты, яичница
5	Варка	Нагрев до 1,5 л жидкости, картофель, овощи
4		
3	Бланширование, тушение, варка	Варка паром и тушение небольшого количества овощей, варка риса и молочных блюд
2		
1	Плавление	Плавление масла и шоколада, растворение желатина



Параметры, указанные в таблице выше, являются справочными.



В процессе приготовления необходимо настроить параметры нагрева с учетом используемой посуды и вида блюда.

Очистка и уход

ВАРОЧНАЯ ПАНЕЛЬ



Чистящие средства не должны соприкасаться с нагревающейся стеклокерамической поверхностью. Все чистящие средства необходимо смывать достаточным количеством чистой воды, в противном случае при нагревании может образоваться едкая щелочь. Не используйте сильнодействующие чистящие средства, например аэрозоли для гриля или печей, жесткие губки и абразивные чистящие средства.



Выполняйте очистку стеклокерамической поверхности после каждого использования до ее полного остывания. Это не позволит остаткам пищи присохнуть к поверхности варочной панели. Удалите накипь, следы воды, капли масла и металлические пятна с помощью средства для чистки стеклокерамических поверхностей и поверхностей из нержавеющей стали.

Слабое загрязнение

1. Протрите стеклокерамическую поверхность влажной тканью.
2. Затем вытрите насухо чистой мягкой тканью. Тщательно удалите с поверхности все остатки чистящих средств.
3. Тщательно чистите всю стеклокерамическую рабочую поверхность раз в неделю с помощью средства для чистки стеклокерамических поверхностей и поверхностей из нержавеющей стали.
4. Промойте стеклокерамическую поверхность достаточным количеством чистой воды и вытрите насухо чистой безворсовой тканью.

Сильное загрязнение

1. Для удаления пригоревших остатков пищи и сильных загрязнений используйте скребок для стекол.
2. Держите скребок под углом к стеклокерамической поверхности.
3. Удалите загрязнения скребком.



Скребок для стекла и чистящие средства для стеклокерамических поверхностей можно приобрести в специализированном магазине.

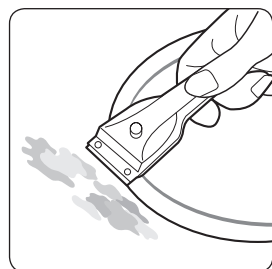

Особо сложные загрязнения

1. Пригоревший сахар, расплавленный пластик, алюминиевую фольгу и прочие материалы необходимо немедленно удалить скребком для стекла, пока поверхность еще горячая.



ВНИМАНИЕ

При использовании скребка для стекла на горячих поверхностях существует риск получения ожога.

2. Выполняйте очистку варочной панели обычным способом после ее остывания.



Если варочная зона, на которой расплавилось вещество, остыла, нагрейте ее снова для очистки.

Царапины или темные пятна на стеклокерамической поверхности от острых краев посуды удалить невозможно. Однако они не влияют на работу варочной панели.

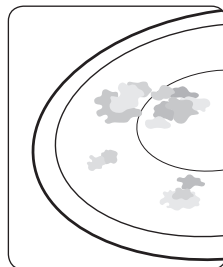

ПРЕДОТВРАЩЕНИЕ ПОВРЕЖДЕНИЯ УСТРОЙСТВА

- Не используйте варочную панель в качестве рабочего стола и не ставьте на нее посторонние предметы.
- Не включайте варочную зону, если на ней нет посуды или посуда пуста.
- Стеклокерамическая поверхность очень прочна и устойчива к высоким температурам, но, тем не менее, может разбиться. Варочную панель можно повредить, уронив на нее острый или твердый предмет.
- Не используйте чугунную посуду или посуду с поврежденным дном, шероховатостями и неровностями. При перемещении посуды на поверхности варочной панели могут появиться царапины.
- Не ставьте посуду на раму варочной панели. Это может привести к повреждению или появлению царапин на отделке.
- Избегайте попаданий на раму жидкостей, содержащих кислоту, например уксуса, лимонного сока и средств для удаления накипи — они могут оставить пятна.
- В случае попадания сахара или продуктов, содержащих сахар, на горячую варочную зону ее следует немедленно очистить скребком для стекла, пока она не остыла. Если она остынет, при удалении загрязнения можно повредить поверхность варочной панели.
- Избегайте попадания на стеклокерамическую поверхность предметов и материалов, которые могут расплавиться (пластик, алюминиевая и пищевая фольга). Если данные материалы расплавятся при соприкосновении с поверхностью, их нужно немедленно удалить с помощью скребка.

Гарантийное обслуживание

ОТВЕТЫ НА ЧАСТО ЗАДАВАЕМЫЕ ВОПРОСЫ И УСТРАНЕНИЕ НЕИСПРАВНОСТЕЙ

Неисправность может возникнуть в результате незначительной ошибки, которую можно устранить самостоятельно с помощью следующих инструкций. Не пытайтесь отремонтировать устройство самостоятельно, если не помогают указанные инструкции.



Ремонт устройства должен проводиться только квалифицированным специалистом. Неправильно выполненный ремонт может создать угрозу для пользователя. Если устройство необходимо отремонтировать, обратитесь в сервисный центр.

Что делать, если не функционируют варочные зоны?

Убедитесь в том, что:

- предохранитель домашней электропроводки (блок предохранителей) цел (если предохранители сработали несколько раз, вызовите электрика);
- устройство правильно включено;
- горят индикаторы на панели управления;
- варочная зона включена;
- для варочных зон установлены необходимые параметры нагрева.

Что делать, если не включаются варочные зоны?

Убедитесь в том, что:

- после нажатия сенсорного датчика «Вкл./Выкл.» и до включения варочной зоны прошло не более 10 секунд (см. раздел «Включение устройства»);
- панель управления частично не закрыта влажной тканью и не залита жидкостью.

Что делать, если все знаки, за исключением знака остаточного тепла , исчезли с индикатора?

Это может быть вызвано двумя причинами:

- был нажат сенсорный датчик «Вкл./Выкл.»;
- панель управления частично закрыта влажной тканью или залита жидкостью.

Что делать, если после выключения варочных зон на индикаторе не отображается значок остаточного тепла?

Убедитесь в том, что:

- варочная зона была недолго включена и не нагрелась. Если варочная зона горячая, обратитесь в сервисный центр.

Что делать, если варочная зона не включается или не выключается?

Это может быть вызвано следующими причинами:

- панель управления частично закрыта влажной тканью или залита жидкостью;
- включена блокировка от детей.

Что делать, если горит индикатор **S E**?

Убедитесь в том, что:

- панель управления частично не закрыта влажной тканью и не залита жидкостью. Для сброса нажмите сенсорный датчик «Вкл./Выкл.»

Почему нагревательный элемент не светится красным светом?

- Выбранная температура варочной зоны поддерживается датчиком, который периодически включает и отключает зону, поэтому поверхность варочной зоны не светится красным постоянно. Если выбран низкий уровень нагрева, процесс включения и отключения будет повторяться чаще, чем при более высоких уровнях. Процесс включения и отключения также происходит и при самом высоком уровне нагрева.

ОБСЛУЖИВАНИЕ

Перед вызовом технического специалиста ознакомьтесь с разделом «Устранение неисправностей». Если вам все еще требуется помощь, следуйте приведенным ниже инструкциям.

Это технический сбой?

Если да, обратитесь в сервисный центр.

Заранее подготовьтесь к рассказу о возникших неполадках. Это позволит ускорить процесс выявления неисправности и установить, необходимо ли обращение в сервисный центр.

Обратите внимание на следующие моменты.

- Как проявляется неисправность?
- При каких обстоятельствах она возникла?

Перед звонком запишите модель и серийный номер устройства. Эта информация приведена на паспортной табличке в следующем порядке.

- Описание модели.
- Серийный номер (10 цифр).

Рекомендуется записать эти сведения в данном руководстве для облегчения поиска.

Модель: _____

Серийный номер: _____

В каких случаях за ремонт взимается плата даже в период гарантийного обслуживания?

- Если неисправность можно было устранить самостоятельно, обратившись к разделу «Устранение неисправностей».
- Если вы не предоставили специалисту из сервисного центра полную информацию, и ему пришлось приехать несколько раз из-за отсутствия необходимых запасных частей. Подготовка к телефонному разговору в соответствии с описанными выше рекомендациями позволит избежать подобных расходов.

Технические характеристики

ТЕХНИЧЕСКИЕ ХАРАКТЕРИСТИКИ

Размеры устройства	Ширина	288 мм
	Глубина	505 мм
	Высота	50 мм
Размеры рабочей поверхности	Ширина	273 мм
	Глубина	490 мм
	Радиус закругления	3 мм
Подключаемое напряжение		230 В, 50 Гц
Максимальная мощность нагрузки		3 кВт
Масса	Нетто	4,3 кг
	Брутто	6 кг

КОНФОРКИ

Положение	Диаметр	Мощность
Передние	148 мм	1200 Вт
Задние	183 мм	1800 Вт

Подлежит использованию по назначению
в нормальных условиях
Срок службы: 7 лет

Для заметок _____

Для заметок _____

Для заметок _____



AE95

- Сертификат : **РОСС KR.AE95.B28556**
- Срок действия : **с 30.10.2008 по 29.10.2011**

ИЗГОТОВЛЕНО В ТАЙЛАНДЕ

ИЗГОТОВИТЕЛЬ: САМСУНГ

ТОВАР СЕРТИФИЦИРОВАН: АЛЬТТЕСТ

АДРЕС:

**"Тхай Самсунг Электроникс Ко., Лтд.", 313,
Му 1, Сухфибан 8 роуд, Срирача Индастри Парк
Т. Бунг А. Срирача Чонбури 20230, Тайланд**

**Импортер в России: ООО "Самсунг Электроникс
Рус Компани", 125009, г. Москва, Большой
Гнезниковский переулок, дом 1, строение 2**

В СЛУЧАЕ ВОЗНИКНОВЕНИЯ ВОПРОСОВ ИЛИ КОММЕНТАРИЕВ

СТРАНА	ТЕЛЕФОН	ВЕБ-УЗЕЛ
RUSSIA	8-800-555-55-55	www.samsung.com
GEORGIA	8-800-555-555	
ARMENIA	0-800-05-555	
AZERBAIJAN	088-55-55-555	
KAZAKHSTAN	8-10-800-500-55-500	
UZBEKISTAN	8-10-800-500-55-500	
KYRGYZSTAN	00-800-500-55-500	
TADJIKISTAN	8-10-800-500-55-500	
UKRAINE	0-800-502-000	www.samsung.ua www.samsung.com/ua_ru
BELARUS	810-800-500-55-500	-
MOLDOVA	00-800-500-55-500	-

Кодовый №: DG68-00299A