

DA-E550

# Wireless Audio with Dock (Беспроводная аудио-док- станция)

## руководство пользователя

### удивительные ВОЗМОЖНОСТИ

Благодарим за приобретение устройства компании Samsung.  
Для наилучшего обслуживания зарегистрируйте свое  
устройство по адресу:

[www.samsung.com/register](http://www.samsung.com/register)

The Samsung logo, consisting of the word "SAMSUNG" in a bold, sans-serif font, is enclosed within a black, horizontally-oriented oval shape.

# характеристики

---

## **Двойная акустическая система Docking Audio**

Воспользуйтесь двойной стыковочной станцией системы для подключения, зарядки и воспроизведения звука, поступающего с устройства Samsung Galaxy или Apple, через встроенные динамики системы.

## **aptX®**

Обеспечивая качество звука, характерное для проводного соединения, aptX позволяет воспроизведение стереозвuka через Bluetooth с высоким качеством звучания.

## **ЛИЦЕНЗИЯ**

---



iPad, iPhone, iPod, iPod nano, iPod shuffle, и iPod touch являются товарными знаками Apple Inc., зарегистрированными в США и других странах.

# меры предосторожности

## ПРЕДУПРЕЖДЕНИЯ ДЛЯ БЕЗОПАСНОГО ИСПОЛЬЗОВАНИЯ

ВО ИЗБЕЖАНИЕ ПОРАЖЕНИЯ ЭЛЕКТРИЧЕСКИМ ТОКОМ НЕ ОТКРЫВАЙТЕ КРЫШКУ (ИЛИ ЗАДНЮЮ ПАНЕЛЬ) УСТРОЙСТВА. ВНУТРИ УСТРОЙСТВА ОТСУТСТВУЮТ ДЕТАЛИ, РЕМОНТ КОТОРЫХ МОЖЕТ ВЫПОЛНЯТЬ ПОЛЬЗОВАТЕЛЬ. ОБСЛУЖИВАНИЕ ДОЛЖНО ПРОИЗВОДИТЬСЯ КВАЛИФИЦИРОВАННЫМИ СПЕЦИАЛИСТАМИ.



Этот символ свидетельствует о наличии внутри устройства опасного напряжения, которое может вызвать поражение электрическим током или привести к травме.



Данный символ обозначает важные указания по использованию устройства.

	<p>Символ «не для пищевой продукции» применяется в соответствии с техническим регламентом Таможенного союза «О безопасности упаковки» 005/2011 и указывает на то, что упаковка данного продукта не предназначена для повторного использования и подлежит утилизации. Упаковку данного продукта запрещается использовать для хранения пищевой продукции.</p>
	<p>Символ «петля Мебиуса» указывает на возможность утилизации упаковки. Символ может быть дополнен обозначением материала упаковки в виде цифрового и/или буквенного обозначения.</p>

**ПРЕДУПРЕЖДЕНИЕ :** Чтобы снизить риск возникновения пожара или поражения электрическим током, не подвергайте это устройство воздействию дождя или влаги.

**ВНИМАНИЕ! :** ВО ИЗБЕЖАНИЕ ПОРАЖЕНИЯ ЭЛЕКТРИЧЕСКИМ ТОКОМ ПОЛНОСТЬЮ ВСТАВЬТЕ ШИРОКИЙ ПЛОСКИЙ КОНТАКТ ВИЛКИ В ШИРОКИЙ СЛОТ.

- Данное устройство всегда следует подключать к сетевой розетке с заземлением.
- Чтобы отключить устройство от электросети, необходимо извлечь вилку кабеля питания из розетки, соответственно, вилка всегда должна содержаться в исправном состоянии.

**ВНИМАНИЕ!**

- Не подвергайте это устройство воздействию воды. Не ставьте на устройство предметы, заполненные жидкостью, например вазы.
- Для полного отключения питания устройства следует извлечь вилку из розетки. Поэтому вилка должна быть всегда доступна.

## МЕРЫ ПРЕДОСТОРОЖНОСТИ

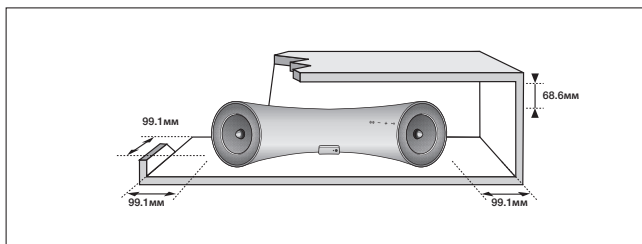

Убедитесь, что источник постоянного тока в вашем доме соответствует требованиям, указанным на наклейке на задней панели устройства. Установите устройство горизонтально на подходящую поверхность (например, на устойчивую мебель), обеспечив достаточно места вокруг него для вентиляции (70–100 мм). Убедитесь, что не закрыты вентиляционные отверстия. Не устанавливайте устройство на усилители или другое оборудование, которое может сильно нагреться. Данное устройство предназначено для продолжительного использования. Для полного отключения устройства отсоедините вилку от сетевой розетки. Если планируется не использовать устройство в течение длительного времени, отключите его от сети.

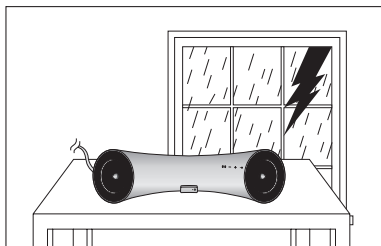

Отсоединяйте вилку от сетевой розетки во время грозы. Возникающие из-за молний скачки напряжения могут повредить устройство.

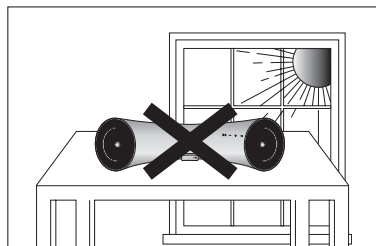

Не подвергайте устройство воздействию прямых солнечных лучей и других источников тепла. При этом оно может перегреться и выйти из строя.

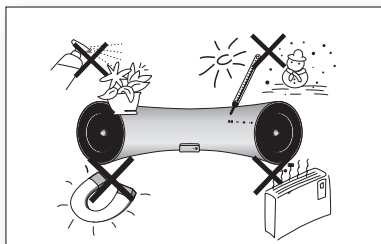

Предохраняйте устройство от воздействия влаги (например, воды из вазы), избыточного тепла (например, от камина) или оборудования, генерирующего сильное магнитное или электрическое поле. В случае неисправной работы устройства отсоедините кабель питания от источника переменного тока.

Данное устройство не предназначено для промышленного использования. Оно предназначено только для личного использования.

Если устройство хранилось при низкой температуре, на его поверхности возможно образование конденсата.

Перед использованием устройства после транспортировки в зимнее время подождите, пока оно не нагреется до комнатной температуры. Это займет примерно 2 часа.

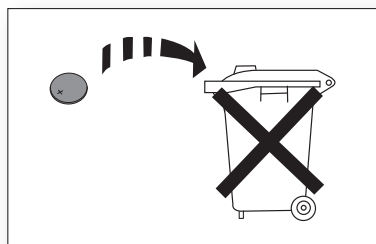

Батареи, используемые в данном устройстве, содержат вредные для окружающей среды химические элементы.

Не выбрасывайте батареи в контейнер для бытовых отходов.

# содержание

RUS



<b>ХАРАКТЕРИСТИКИ</b>	2	2	Характеристики
		2	Лицензия
<b>МЕРЫ ПРЕДОСТОРОЖНОСТИ</b>	3	3	Предупреждения для безопасного использования
		4	Меры предосторожности
<b>НАЧАЛО РАБОТЫ</b>	6	6	Перед прочтением руководства пользователя
		6	Комплект поставки
<b>ОПИСАНИЕ</b>	7	7	Передняя/задняя панель
<b>ПУЛЬТ ДИСТАНЦИОННОГО УПРАВЛЕНИЯ</b>	9	9	Знакомство с пультом дистанционного управления
<b>ВКЛЮЧЕНИЕ ПИТАНИЯ И РЕГУЛИРОВКА ГРОМКОСТИ</b>	10	10	Включение/выключение питания
		10	Регулировка громкости
<b>ПОДКЛЮЧЕНИЯ</b>	11	11	Использование резиновых деталей
		12	Подключение устройства к двойной стыковочной станции
		13	Подключение аудиоустройства через разъем AUX IN
		15	Подключение к устройствам bluetooth
<b>ВОСПРОИЗВЕДЕНИЕ</b>	16	16	Использование стыковочного режима для устройств Samsung Galaxy и Apple
		17	Использование режима bluetooth
<b>ФУНКЦИИ</b>	18	18	Дополнительные функции
<b>ПОИСК И УСТРАНЕНИЕ НЕИСПРАВНОСТЕЙ</b>	19	19	Поиск и устранение неисправностей
<b>ПРИЛОЖЕНИЕ</b>	20	20	Технические характеристики

# начало работы

## ПЕРЕД ПРОЧТЕНИЕМ РУКОВОДСТВА ПОЛЬЗОВАТЕЛЯ

Перед прочтением данного руководства пользователя обратите внимание на следующие термины.

### Значки, используемые в данном руководстве

Значок	Термин	Определение
	<b>Внимание!</b>	Этот значок присутствует в тех случаях, когда функция не работает или возможна отмена настроек.
	<b>Примечание</b>	Этот значок указывает на совет или инструкцию по использованию той или иной функции.

### Инструкции по технике безопасности. Поиск и устранение неисправностей

- 1) Перед использованием данного устройства ознакомьтесь с инструкциями по технике безопасности (см. стр. 3).
- 2) При возникновении неисправности см. раздел "Поиск и устранение неисправностей" (см. стр. 19).





### Авторское право

© Samsung Electronics Co., Ltd., 2012

Все права защищены. Никакая часть настоящего руководства не может быть воспроизведена или скопирована без предварительного письменного согласия компании Samsung Electronics Co., Ltd.

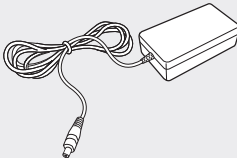
## КОМПЛЕКТ ПОСТАВКИ

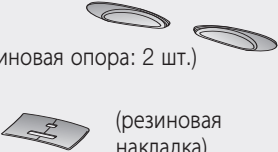
Проверьте наличие указанных ниже принадлежностей, входящих в комплект поставки.

		
Пульт дистанционного управления / Литиевая батарея (3V)	Адаптер питания	Руководство пользователя
 (резиновая опора: 2 шт.)  (резиновая накладка)		
Резиновая опора/ резиновая накладка	Салфетка	



- Внешний вид принадлежностей может несколько отличаться от приведенных выше изображений.

# Описание

RUS

## ПЕРЕДНЯЯ/ЗАДНЯЯ ПАНЕЛЬ

● ОПИСАНИЕ

<ВИД СПЕРЕДИ>

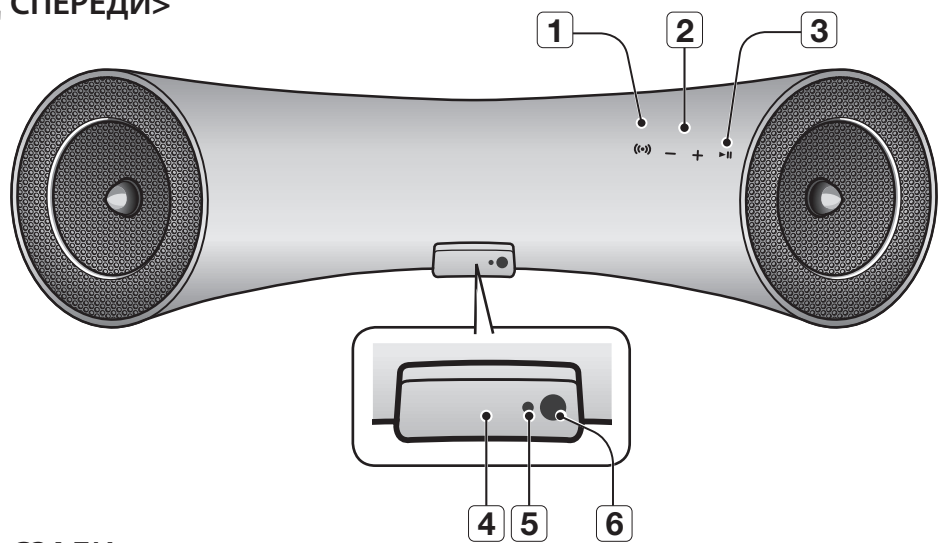

<ВИД СЗАДИ>

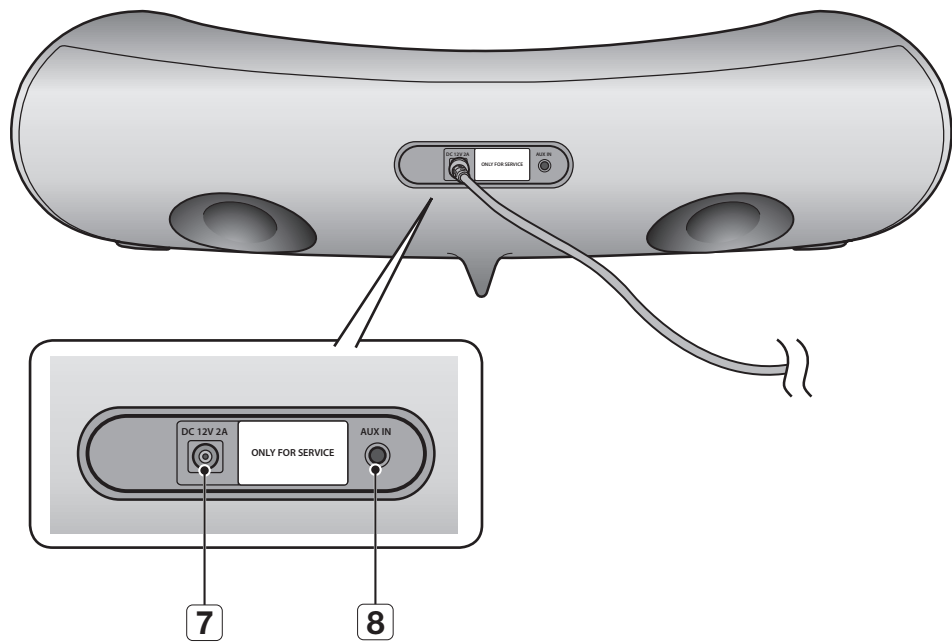

<b>1</b>	<b>BASS</b>	Оптимизация звучания в соответствии с собственными предпочтениями пользователя.
<b>2</b>	<b>VOLUME +/- (ГРОМКОСТЬ +/-)</b>	Регулировка уровня громкости.
<b>3</b>	<b>PLAY/PAUSE (ВОСПРОИЗВЕДЕНИЕ/ ПАУЗА)</b>	Воспроизведение и приостановка воспроизведения музыкального файла.
<b>4</b>	<b>ДВОЙНАЯ СТЫКОВОЧНАЯ СТАНЦИЯ</b>	Включает в себя стыковочный порт с 5 контактами для устройств Samsung Galaxy и стыковочный порт с 30 контактами для устройств Apple.
<b>5</b>	<b>ИНДИКАТОР РЕЖИМА ОЖИДАНИЯ</b>	В режиме ожидания горит светодиодный индикатор режима ожидания. При включении питания устройства этот индикатор гаснет.
<b>6</b>	<b>ДАТЧИК ПРИЕМА СИГНАЛА ПУЛЬТА ДИСТАНЦИОННОГО УПРАВЛЕНИЯ</b>	Датчик, принимающий сигналы пульта дистанционного управления.
<b>7</b>	<b>НА 12 В ПОСТ. ТОКА</b>	К этому гнезду подключается адаптер постоянного тока устройства.
<b>8</b>	<b>Разъем AUX IN</b>	Для подключения к аналоговому выходу внешнего устройства.



- Воспроизведение звука начнется только через 4 – 5 секунд после включения питания устройства.



- К данному устройству можно подключать мобильные устройства с высоким уровнем громкости выходного аудиосигнала. При подключении к этому устройству внешних устройств с высоким уровнем громкости в целях защиты усилителя и динамиков оно может понижать уровень громкости выходного аудиосигнала.
- При отсоединении кабеля питания от розетки держите его за вилку. Не тяните за кабель питания.

# ПУЛЬТ ДИСТАНЦИОННОГО УПРАВЛЕНИЯ

RUS

## ЗНАКОМСТВО С ПУЛЬТОМ ДИСТАНЦИОННОГО УПРАВЛЕНИЯ



● ПУЛЬТ ДИСТАНЦИОННОГО УПРАВЛЕНИЯ

### Установка батарей в пульт дистанционного управления

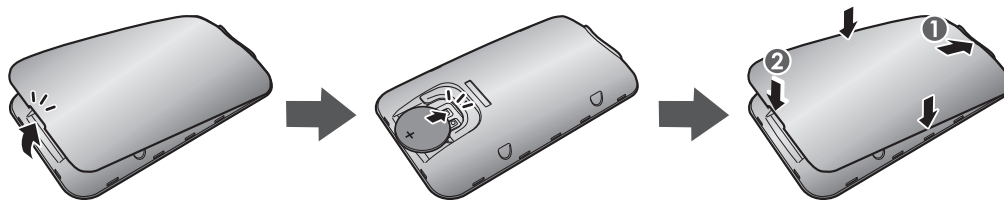

1. Откройте крышку пульта дистанционного управления, поддев ее ногтем, а затем полностью отделите крышку от корпуса пульта.
2. Установите литиевую батарею 3 В. Батарею следует вставлять в отсек положительным контактом вверх.
3. Совместите крышку пульта дистанционного управления его с корпусом. Опустите крышку, для начала установив заподлицо с корпусом передний ее конец. Затем, надавив рукой на края крышки, прижмите ее к корпусу.



■ Будьте осторожны, чтобы не прищемить ноготь при поднятии крышки. Иначе его можно повредить.

### Радиус действия пульта дистанционного управления

Пульт дистанционного управления можно использовать на расстоянии не более 7 метров от устройства по прямой линии. Кроме того, его можно использовать горизонтально под углом не более 30° от датчика приема сигнала пульта дистанционного управления.

# ВКЛЮЧЕНИЕ ПИТАНИЯ И РЕГУЛИРОВКА ГРОМКОСТИ

## ВКЛЮЧЕНИЕ/ВЫКЛЮЧЕНИЕ ПИТАНИЯ

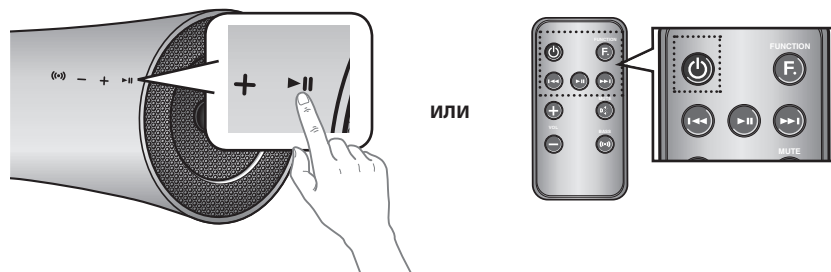

1. Когда данное устройство находится в режиме ожидания, чтобы включить его, коснитесь любой кнопки на его передней панели.

или

нажмите кнопку **POWER (ПИТАНИЕ)** на пульте дистанционного управления.

2. Чтобы выключить данное устройство, нажмите кнопку ►|| на его передней панели и удерживайте ее более 3 секунд.

или

снова нажмите кнопку **POWER (ПИТАНИЕ)** на пульте дистанционного управления.



- Индикатор режима ожидания горит, если сетевой шнур устройства подключен к электророзетке, но питание не включено. При включенном питании этот индикатор не горит.
- При отсутствии входного сигнала в течение 20 минут питание устройства автоматически отключается.

## РЕГУЛИРОВКА ГРОМКОСТИ

Для настройки громкости используйте кнопки +, -. При настройке громкости мигает индикатор режима входа. При попытке увеличить уровень громкости, когда он установлен на максимум, или уменьшить его, когда громкость снижена до минимума, этот индикатор будет гореть.

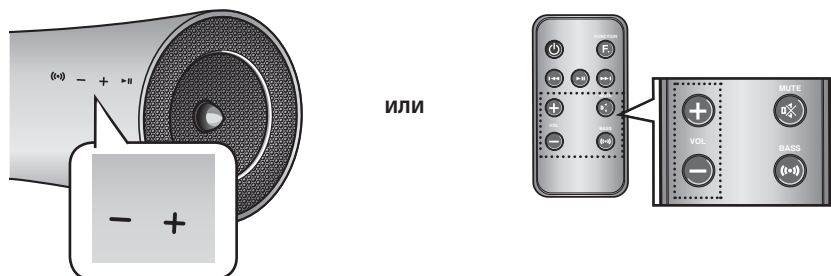

Коснитесь кнопки +/- справа на передней панели устройства.

или

нажмите кнопку **VOL +/- (ГРОМК. +/-)** на пульте дистанционного управления.



- При нажатии кнопок VOL +/- (ГРОМК. +/-) громкость звука увеличивается или уменьшается.
- Кнопки управления громкостью звука можно использовать и для изменения громкости устройств, соединенных с помощью двойной стыковочной станции или по Bluetooth. Обратите внимание: возможность управления уровнем громкости устройств, соединенных по Bluetooth, может быть ограничена.

## ИСПОЛЬЗОВАНИЕ РЕЗИНОВЫХ ДЕТАЛЕЙ

Используйте резиновые детали во избежание прямого контакта с данным устройством, когда в руках находится устройство Samsung Galaxy или Apple.

### РЕЗИНОВАЯ ОПОРА

1. Прикрепите резиновую деталь в нужном месте, принимая во внимание размеры используемого устройства.
2. Прикрепив резиновую опору, установите устройство на двойную стыковочную станцию.

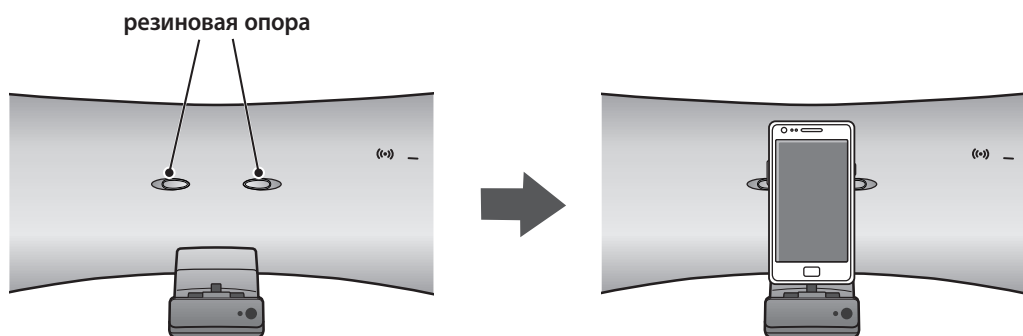

### РЕЗИНОВАЯ НАКЛАДКА

1. Поместите резиновую накладку на двойную стыковочную станцию.
2. Поместив резиновую накладку на двойную стыковочную станцию, установите на нее устройство.

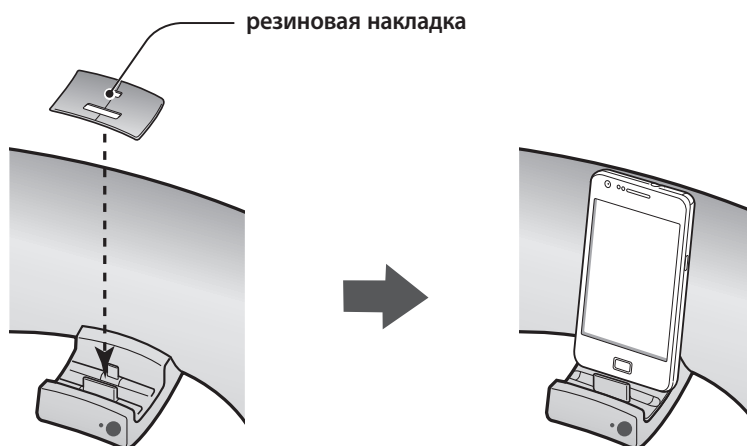

- Если на внешнем устройстве есть защитный чехол, станцию можно использовать без резиновой наклейки.
- Если на данное устройство установлена крышка-разделитель, внешнее устройство можно использовать, только если толщина его защитного чехла не превышает 1,5 мм. Данное устройство невозможно использовать, если толщина защитного чехла внешнего устройства превышает 1,5 мм или если оно имеет особую закругленную форму.

## ПОДКЛЮЧЕНИЕ УСТРОЙСТВА К ДВОЙНОЙ СТЫКОВОЧНОЙ СТАНЦИИ

Способы подключения устройств к двойной стыковочной станции.

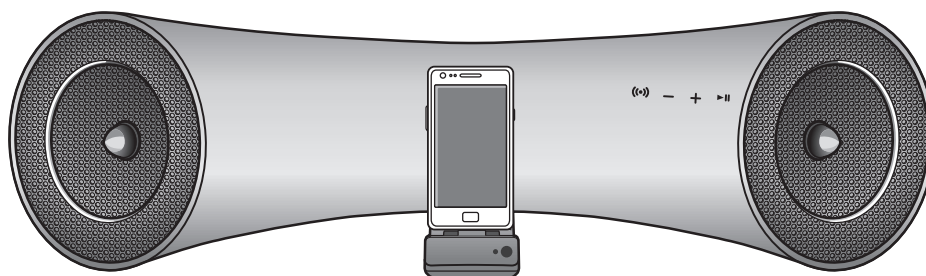
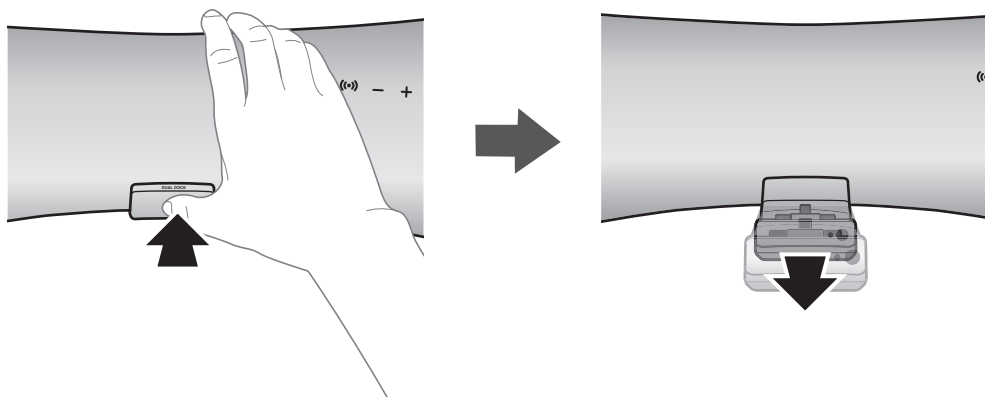

**1. ДВОЙНАЯ СТЫКОВОЧНАЯ СТАНЦИЯ** находится на передней панели устройства. Слегка надавите на нее, чтобы оторвать.

**2.** Устройство Samsung Galaxy подключается к меньшему (с 5 контактами) разъему двойной стыковочной станции. Устройство Apple подключается к большему (с 30 контактами) разъему двойной стыковочной станции.



- Перед подключением устройства Samsung Galaxy к двойной стыковочной станции, его следует включить.
- Данное устройство не поддерживает одновременное подключение устройств Samsung Galaxy и Apple.
- Перед включением стыковочного режима подключите устройство Samsung Galaxy или Apple к системе Docking Audio (см. стр. 16).

## ПОДКЛЮЧЕНИЕ АУДИОУСТРОЙСТВА ЧЕРЕЗ РАЗЪЕМ AUX IN

В данном разделе описана процедура подключения к данному устройству аудиоустройства.

Для подключения данного устройства к аудиоустройству требуется один аналоговый аудиоразъем.

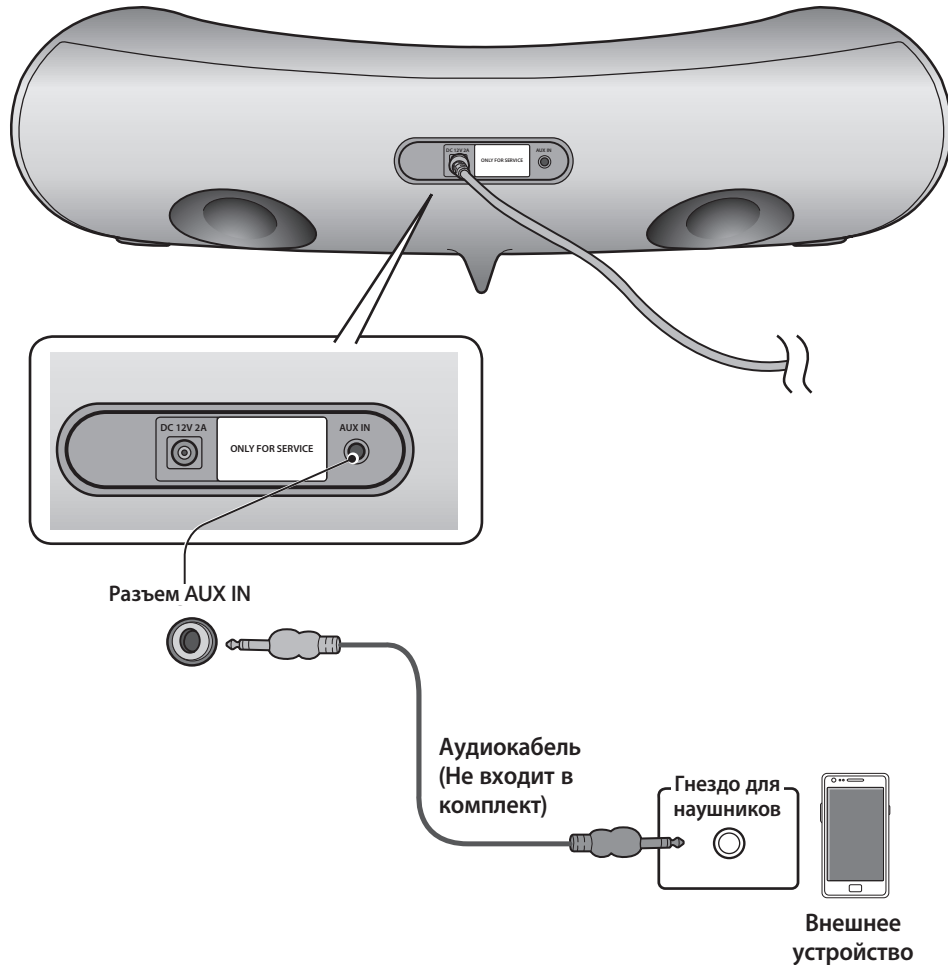

### Разъем AUX IN

Подключите гнездо для наушников внешнего аудиоустройства к разъему AUX IN (аудио) на задней панели данного устройства.

**подключив внешнее устройство, когда к порту док-станции подключено устройство Samsung Galaxy или устройство Bluetooth, переключить источник входного сигнала между портом AUX и устройством Samsung Galaxy или устройством Bluetooth можно, коснувшись кнопки PAUSE (паУза) последнего, но в данном случае кнопка переключения Function не работает. чтобы переключиться на второй источник входного сигнала, снова коснитесь этой кнопки.**



- Если к стыковочной станции подключено несколько устройств, воспользуйтесь для переключения между ними кнопкой функции на пульте дистанционного управления.
- Прежде чем перемещать или устанавливать устройство, обязательно выключите его и отсоедините кабель питания от розетки.

## BLUETOOTH

---

Подключите беспроводную аудио-док-станцию к устройствам Bluetooth и прослушивайте музыку с высококачественным стереозвуком без использования проводов.

### Что такое Bluetooth?

---

Технология Bluetooth позволяет Bluetooth-совместимым устройствам, находящимся на коротком расстоянии одно от другого, легко взаимодействовать через беспроводное соединение.

- Устройство Bluetooth может создавать помехи или приводить к неправильной работе в зависимости от следующих условий использования.
  - При касании пользователя приемной или передающей системы устройства Bluetooth или беспроводной аудио-док-станции.
  - При отклонении электрических параметров из-за наличия препятствий для прохождения электромагнитных волн в виде стены, углов или офисных перегородок.
  - При возникновении электромагнитных помех от устройств, работающих в том же частотном диапазоне, в том числе медицинского оборудования, микроволновых печей и беспроводных сетевых устройств.
- При сопряжении устройство Bluetooth должно находиться на небольшом расстоянии от беспроводной аудио-док-станции.
- Чем больше расстояние между беспроводной аудио-док-станцией и устройством Bluetooth, тем ниже качество связи. Если это расстояние превысит диапазон действия устройства Bluetooth, соединение прервется.
- В местах с плохими условиями приема связь Bluetooth может работать неправильно.
- Bluetooth-соединение работает, только когда устройство Bluetooth находится в непосредственной близости от устройства. Если расстояние до устройства Bluetooth превысит указанный диапазон, то связь автоматически отключится. Даже в пределах этого диапазона качество звука может ухудшаться из-за таких препятствий, как стены или двери.
- Во время работы данное беспроводное устройство может вызывать электрические помехи.



- Возможно, при подключении устройства Bluetooth к беспроводной аудио-док-станции потребуются ввести PIN-код (пароль). Если появится окно ввода PIN-кода, введите <0000>.
- Беспроводная аудио-док-станция поддерживает данные SBC (44,1 кГц, 48 кГц).
- Функция AVRCP не поддерживается.
- Следует подключать только устройства Bluetooth, которые поддерживают функцию A2DP (AV).
- Подключить устройство Bluetooth, которое поддерживает только функцию HF (громкая связь), невозможно.
- Одновременно возможно выполнить сопряжение только с одним устройством Bluetooth.
- При включении беспроводной аудио-док-станции после ее отключения и разъединения устройств автоматического восстановления сопряжения не произойдет. Для их повторного подключения необходимо снова выполнить сопряжение.
- В перечисленных далее случаях беспроводная аудио-док-станция может неправильно осуществлять поиск или соединение:
  - при наличии вокруг беспроводной аудио-док-станции сильного электрического поля;
  - при одновременном сопряжении с беспроводной аудио-док-станцией нескольких устройств Bluetooth;
  - если устройство Bluetooth выключено, не установлено или неисправно;
  - обратите внимание: такие устройства, как микроволновая печь, адаптер беспроводной локальной сети, флуоресцентные лампы и газовые плиты используют тот же диапазон частот, что и устройство Bluetooth, и потому могут стать причиной электрических помех.

## ПОДКЛЮЧЕНИЕ К УСТРОЙСТВАМ BLUETOOTH

В данном разделе описана процедура подключения беспроводной аудио-док-станции к другим совместимым устройствам Bluetooth.

### Подключение беспроводной аудио-док-станции к устройству Bluetooth

Перед подключением убедитесь, что устройство Bluetooth поддерживает функцию Bluetooth-совместимых стереонаушников.



1. Выберите на устройстве Bluetooth меню Bluetooth.  
(инструкции см. в руководстве пользователя устройства Bluetooth).
2. Выполните поиск всех устройств или гарнитур.
  - При этом отобразится список устройств.
3. Выберите в списке результатов поиска элемент "[Samsung]W\_Audio XXXXXX".
  - Если сопряжение устройства Bluetooth и беспроводной аудио-док-станции не удастся, удалите элемент "[Samsung]W\_Audio XXXXXX" из результатов поиска устройства Bluetooth, выполните поиск беспроводной аудио-док-станции снова, а затем повторите действия 1, 2 и 3.



- При одновременном использовании AUX и Bluetooth, как показано выше, звук может выводиться с помощью обоих устройств.

# ВОСПРОИЗВЕДЕНИЕ

## ИСПОЛЬЗОВАНИЕ СТЫКОВОЧНОГО РЕЖИМА ДЛЯ УСТРОЙСТВ SAMSUNG GALAXY И APPLE

Подключите устройство Samsung Galaxy или Apple к системе Docking Audio (см. стр. 12).

### <Устройства Samsung Galaxy>

Чтобы использовать со стыковочной станцией устройство серии Samsung Galaxy, на это устройство следует загрузить с портала Android Market и установить приложение для стыковочного режима. Для загрузки необходимо выполнить следующие действия.

1. Коснитесь значка Play Store (Android Market) на основном экране устройства Samsung Galaxy.
2. Коснитесь находящегося на экране значка поиска, чтобы получить доступ к панели поиска.
3. Укажите [**Samsung Wireless Audio with Dock**] в строке поиска и выполните поиск.
4. Найдите в списке результатов поиска приложение [**Samsung Wireless Audio with Dock**] и коснитесь его, чтобы начать загрузку.
5. Коснитесь элемента [**Install (Установить)**].



Для воспроизведения музыкальных файлов необходимо выполнить следующие действия.

- 1-1. Если запустить приложение, когда беспроводная аудио-док-станция является единственным устройством для соединения Bluetooth, выбор PLAY (ВОСПРОИЗВЕДЕНИЕ) для устройства приведет к автоматической установке соединения Bluetooth с беспроводной аудио-док-станцией, и устройство начнет воспроизведение музыки.
- 1-2. При наличии нескольких устройств для соединения Bluetooth, включая беспроводную аудио-док-станцию,
  - 1) при запуске приложения отобразится список устройств, которые можно подключить к беспроводной аудио-док-станции;
  - 2) воспроизвести музыкальный файл можно будет, выбрав беспроводную аудио-док-станцию в списке и подключив к ней устройство.
    - При наличии устройства Bluetooth, ранее сопряженного с беспроводной аудио-док-станцией, оно не отобразится в списке и не подключится автоматически.
2. Перед сопряжением мобильного устройства с новой беспроводной аудио-док-станцией из него следует удалить прежние настройки сопряжения.
  -  → [**Clear data (Удалить данные)**].



- Использование обычного зарядного устройства для подзарядки мобильного устройства после запуска приложения работе последнего не мешает.
- Возможно, перед подключением к беспроводной аудио-док-станции другого устройства после подключения устройства Samsung Galaxy в стыковочном режиме режим Bluetooth последнего придется отключить.
- Если подключить устройство Samsung Galaxy к стыковочной станции не удастся, отключите режим Bluetooth всех других находящихся рядом устройств.

### <Устройство Apple>

1. Согласно приведенному выше описанию выберите режим, затем подключите устройство Apple к двойной стыковочной станции, как описано в разделе "Подключение устройства к двойной стыковочной станции" (стр. 12). Прозвучит звонок.
2. На основном экране устройства Apple выберите меню <**Music (Музыка)**> .
3. Выберите нужный музыкальный файл и воспроизведите его.
  - Воспроизведение музыки будет осуществляться через динамики беспроводной аудио-док-станции.



- Во время воспроизведения видеофайла с помощью устройства операции воспроизведения, паузы, перехода вперед и назад могут быть недоступны. Для их выполнения используйте кнопку на устройстве.

## Список совместимых устройств (Устройство Apple)

Модели устройств iPod/iPhone, поддерживающие стыковочный режим

Перед использованием с данным устройством устройств iPod, iPhone следует установить на них ПО последних версий.

- iPod touch (4-го поколения)
- iPod touch (3-го поколения)
- iPod nano (6-го поколения)
- iPod nano (5-го поколения)
- iPhone 4S
- iPhone 4
- iPhone 3GS
- iPod classic

- В зависимости от версии ПО устройства iPod, данное устройство может оказаться несовместимым или работать неправильно.

✳ При попытке подключить несовместимое устройство Apple будет мигать индикатор режима ожидания.

## ИСПОЛЬЗОВАНИЕ РЕЖИМА BLUETOOTH

Подключите устройство Bluetooth к беспроводной аудио-док-станции. (см. стр. 15).

Чтобы подключить устройство Bluetooth к беспроводной аудио-док-станции в режиме Bluetooth, найдите беспроводную аудио-док-станцию в списке устройств Bluetooth подключаемого устройства. Выберите беспроводную аудио-док-станцию и установите соединение. Подключив беспроводную аудио-док-станцию, выберите нужный музыкальный файл и воспроизведите его.

Воспроизведение музыки будет осуществляться через динамики беспроводной аудио-док-станции.



- Если нужно заменить устройство, подключенное в режиме Bluetooth, другим, отключите его и попытайтесь подключить то, которое хотите использовать.
- При подключении по Bluetooth функции Воспроизведение/Пауза/Вперед/Назад могут быть недоступны в зависимости от используемого мобильного устройства и приложения.
- Манипуляции устройством Bluetooth, сопряженным с беспроводной аудио-док-станцией, когда воспроизведение осуществляется через вход AUX, могут вызвать прерывание сигнала.

## Отключение устройства Bluetooth от беспроводной аудио-док-станции

Можно отменить сопряжение Bluetooth с беспроводной аудио-док-станцией. Инструкции см. в руководстве пользователя устройства Bluetooth.

- Беспроводная аудио-док-станция будет отключена.



- Bluetooth-соединение работает только в непосредственной близости от устройства. Если расстояние превысит указанный диапазон, то связь автоматически отключится. Даже в пределах этого диапазона качество звука может ухудшаться из-за таких препятствий, как стены или двери.
- Если расстояние до устройства Bluetooth вернется в допустимый диапазон, сопряжение с устройством Bluetooth можно будет восстановить.

# ФУНКЦИИ

## ДОПОЛНИТЕЛЬНЫЕ ФУНКЦИИ

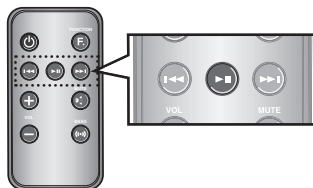

### Воспроизведение/пауза

Во время воспроизведения нажмите кнопку ►||.

- Чтобы приостановить воспроизведение файла, нажмите кнопку ►||. Для воспроизведения выбранного файла снова нажмите кнопку ►||.



- В режиме Aux данная функция не работает.

### Использование функции

Измените режим, чтобы перейти в стыковочный режим или режим AUX.

Нажмите кнопку **FUNCTION** на пульте дистанционного управления данного устройства.

- При каждом нажатии кнопки режимы изменяются в следующем порядке: iPod (iPhone) → Galaxy (Bluetooth) → Режим AUX



- Если к данному устройству одновременно подключено несколько устройств, отметьте нужную функцию, нажав кнопку Function (Функция) на пульте дистанционного управления.

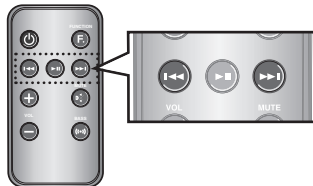
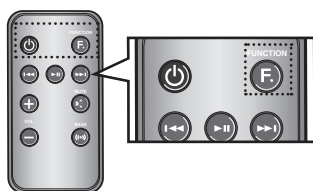

### Пропуск вперед/назад

Во время воспроизведения нажмите кнопку ◀◀, ▶▶.

- Если имеется несколько файлов, при нажатии кнопки ▶▶ будет выбран следующий файл.
- Если имеется несколько файлов, при нажатии кнопки ◀◀ будет выбран предыдущий файл.



- В режиме Aux данная функция не работает.

### Отключение звука

Это полезно, когда звонят в дверь или нужно ответить на телефонный звонок.

1. Чтобы отключить звук данного устройства, нажмите кнопку **MUTE (ОТКЛ. ЗВУКА)** (🔇) на пульте дистанционного управления.
2. Для восстановления звучания снова нажмите кнопку **MUTE (ОТКЛ. ЗВУКА)** (🔇) на пульте дистанционного управления (или кнопку **VOLUME +/- (ГРОМКОСТЬ +/-)**).

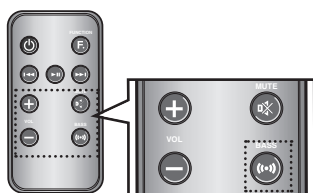
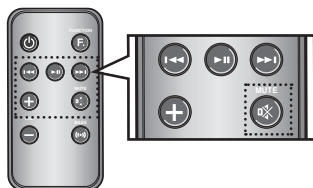

### Использование функции BASS

Эта функция позволяет пользователю оптимизировать звучания в соответствии с собственными предпочтениями.

Нажмите кнопку **BASS** на пульте дистанционного управления данного устройства.

- При каждом нажатии кнопки режимы изменяются в следующем порядке: BASS ON (BASS ВКЛ.) → OFF (ВЫКЛ.)

# ПОИСК И УСТРАНЕНИЕ НЕИСПРАВНОСТЕЙ

RUS

Прежде чем обратиться в сервисный центр, проверьте следующее.

Неисправность	Проверка	Устранение
<b>Устройство не включается.</b>	<ul style="list-style-type: none"><li>• Подключен ли кабель питания к розетке?</li></ul>	<ul style="list-style-type: none"><li>• Вставьте вилку сетевого шнура в розетку.</li></ul>
<b>Одна из функций не работает при нажатии кнопки.</b>	<ul style="list-style-type: none"><li>• Не подвергается ли беспроводная аудио-док-станция или пульт ДУ воздействию статического электричества?</li></ul>	<ul style="list-style-type: none"><li>• Отсоедините вилку сетевого шнура от розетки, и затем вновь вставьте ее в розетку.</li></ul>
<b>Отсутствует звук.</b>	<ul style="list-style-type: none"><li>• Подключено ли устройство к системе должным образом?</li><li>• Не включена ли функция отключения звука?</li><li>• Не установлен ли минимальный уровень громкости?</li></ul>	<ul style="list-style-type: none"><li>• Подключите устройство надлежащим образом.</li><li>• Нажмите кнопку отключения звука, чтобы отменить эту функцию.</li><li>• Отрегулируйте громкость.</li></ul>
<b>Не работает пульт дистанционного управления.</b>	<ul style="list-style-type: none"><li>• Не разряжены ли батареи?</li><li>• Не слишком ли большое расстояние между пультом дистанционного управления и основным устройством?</li></ul>	<ul style="list-style-type: none"><li>• Замените батареи.</li><li>• Подойдите ближе к основному устройству.</li></ul>

● ПОИСК И УСТРАНЕНИЕ НЕИСПРАВНОСТЕЙ

# приложение

Беспроводная аудио докстанция - устройство, предназначенное для воспроизведения аудиоконпозиций с совместимых мобильных телефонов или планшетных компьютеров.

## ТЕХНИЧЕСКИЕ ХАРАКТЕРИСТИКИ

<b>Название модели</b>	DA-E550	
<b>ОБЩАЯ ИНФОРМАЦИЯ</b>	Вес	1,6 кг
	Размеры (Ш x Г x В)	462,7 x 151,8 x 122,3 мм
	Диапазон рабочих температур	от +5 до +35 °С
	Диапазон рабочей влажности	от 10 до 75%
<b>УСИЛИТЕЛЬ</b>	Номинальная выходная мощность	5 Вт/канал, 4 Ом, общий коэффициент нелинейных искажений = 10%, 1 кГц
	Чувствительность входа/сопротивление	800 мВ/20 кОм
	Соотношение сигнал/шум (аналоговый вход)	65 дБ
	Разделение (1 кГц)	60 дБ
<b>ЧАСТОТНАЯ ХАРАКТЕРИСТИКА</b>	Аналоговый вход	от 20 Гц до 22 кГц ( $\pm 3$ дБ)
<b>НОМИНАЛ СТЫКОВКИ</b>	iPod	5 В, 1 А
	Galaxy	5 В, 1 А

\* При измерении соотношения сигнал/шум, искажения, разделения и пороговой чувствительности использованы инструкции Общества инженеров-акустиков (AES).

\* Номинальное значение

- Компания Samsung Electronics Co., Ltd оставляет за собой право изменять технические характеристики без дополнительного уведомления.
- Указанные размеры и вес приблизительны.
- Характеристики источника питания и данные о потреблении электроэнергии указаны на наклейке на корпусе устройства.

Номер сертификата	РОСС КR. АВ57. Н0917
Срок действия сертификата	С 16.03.2012 по 15.03.2015
Орган сертификации	ООО "АЛЬТТЕСТ" 117418, Москва, ул. Цюрупы, д.14
IP (степень защиты от попадания твердых частиц и влаги)	IP 20
Класс защиты прибора от поражения электрическим током	Неприменимо для
Напряжение питания переменного тока	Постоянный ток: 12 В



## Обращение в SAMSUNG WORLD WIDE

Если у Вас есть вопросы или предложения относительно продукции Samsung, обратитесь в центр поддержки покупателей SAMSUNG.

Регион	Контактный центр ☎	Веб-узел
RUSSIA	8-800-555-55-55	www.samsung.com
GEORGIA	8-800-555-5555	www.samsung.com
ARMENIA	0-800-05-5555	www.samsung.com
AZERBAIJAN	088-55-55-5555	www.samsung.com
KAZAKHSTAN	8-10-800-500-55-500 (GSM: 7799)	www.samsung.com
UZBEKISTAN	8-10-800-500-55-500	www.samsung.com
KYRGYZSTAN	00-800-500-55-500	www.samsung.com
TADJIKISTAN	8-10-800-500-55-500	www.samsung.com
Mongolia		www.samsung.com
UKRAINE	0-800-502-000	www.samsung.com/ua www.samsung.com/ua_ru
BELARUS	810-800-500-55-500	www.samsung.com
MOLDOVA	00-800-500-55-500	www.samsung.com



### AB57

Производитель:

Самсунг Электроникс Чуижоу Ко., Лтд."

516229 Ченд-жанг Таун, Хуижоу Сити, Гуангдонг Провинс, Китай

Импортер в России: ООО "Самсунг Электроникс Рус Компани", 125009 г. Москва, ул.

Воздвиженка, д.10



### Правильная утилизация батарей данного устройства

(Действует во всех странах Европейского союза и других странах Европы, принявших систему отдельного возврата батарей.)

Подобная маркировка на батарее, руководстве или упаковке свидетельствует о том, что батареи данного устройства в конце срока его использования нельзя утилизировать с другими бытовыми отходами. Символы химических элементов Hg, Cd или Pb в маркировке указывают на то, что в батарее содержится ртуть, кадмий или свинец в концентрации, превышающей уровни, установленные директивой ЕС 2006/66. В случае нарушения требований по утилизации эти вещества могут нанести вред здоровью людей или окружающей среде.

Для защиты природных ресурсов и в целях повторного использования материалов, не выбрасывайте батареи с другими бытовыми отходами, а утилизируйте их в соответствии с правилами местной системы возврата батарей.



### Правильная утилизация данного изделия (Утилизация электрического и электронного оборудования)

(Применяется в странах Европейского Союза и других странах Европы, в которых существует система разделения отходов)

Такая маркировка на устройстве, аксессуарах или руководстве указывает на то, что по истечении срока службы устройство и электронные аксессуары (например, зарядное устройство, головная гарнитура, кабель USB) вместе с другими предметами домашнего обихода не следует выбрасывать. Чтобы предотвратить возможное вредное воздействие неконтролируемой утилизации отходов на окружающую среду или здоровье человека, отделите эти изделия от остальных отходов для соответствующей переработки и повторного использования в качестве сырья.

За подробной информацией о месте и способе экологически безопасной утилизации бытовым потребителям следует обращаться к продавцу данного изделия или в органы местного самоуправления.

Корпоративным пользователям следует обратиться к поставщику и уточнить условия договора о покупке. Подобные изделия и электронные принадлежности не следует утилизировать вместе с другими производственными отходами.



DA-E550

# Wireless Audio with Dock

## пайдаланушы нұсқаулығы

мүмкіндіктерді  
елестетіп көріңіз

Осы Samsung өнімін сатып алғаныңызға рақмет.

Қызметті толық пайдалану үшін өнімді

[www.samsung.com/register](http://www.samsung.com/register)

**SAMSUNG**

# МҮМКІНДІКТЕРІ

---

## Dual Docking Audio динамиктер жүйесі

Жүйенің қос док станциясын пайдаланып, Samsung Galaxy құрылғысын немесе Apple құрылғысын бекітіңіз, зарядтаңыз, содан кейін жүйенің ендірілген динамиктері арқылы ойнатыңыз.

## aptX®

aptX сымсыз байланыс арқылы сымды дыбыс сапасын қамтамасыз ете отырып жоғары сапалы Bluetooth стерео дыбысын тыңдауға мүмкіндік береді.

## ЛИЦЕНЗИЯ

---



iPad, iPhone, iPod, iPod nano, iPod shuffle және iPod touch — Apple Inc. компаниясының АҚШ-та және басқа елдерде тіркелген сауда белгілері.

# қауіпсіздік туралы ақпарат

## ҚАУІПСІЗДІК ЕСКЕРТУЛЕРІ

ТОҚ СОҒУ ҚАУПІН АЗАЙТУ ҮШІН, ҚАҚПАҒЫН (НЕМЕСЕ АРТҚЫ ПАНЕЛІН) АШПАҢЫЗ. ІШІНДЕ ПАЙДАЛАНУШЫ ЖӨНДЕЙТІН БӨЛШЕКТЕР ЖОҚ. БІЛІКТІ ҚЫЗМЕТ КӨРСЕТУШІ МАМАНҒА ЖӨНДЕТІҢІЗ.



Бұл белгі өнімде ток соғу немесе жарақат алу қаупін тудыратын «жоғары кернеудің» барын білдіреді.



Бұл белгі өнім құжаттарында маңызды нұсқаулардың барын білдіреді.

	<p>Символ Кедендік одақтың 005/2011 техникалық регламентіне сәйкес қолданылады және осы өнімнің қаптамасын екінші рет пайдалануға арналмағанын және жоюға жататынын көрсетеді. Осы өнімнің қаптамасын азық-түлік өнімдерін сақтау үшін пайдалануға тыйым салынады.</p>
	<p>Символ қаптаманы жою мүмкіндігін көрсетеді. Символ сандық код және/немесе әріп белгілері түріндегі қаптама материалының белгісімен толықтырылуы мүмкін.</p>

**АБАЙЛАҢЫЗ** : өрт немесе электр тоғы соғуын болдырмау үшін, құрылғыны жаңбырда қалдырмаңыз немесе ішіне ылғалдың кіруіне жол бермеңіз.

**ЕСКЕРТУ** : ЭЛЕКТР ТОҒЫ СОҒУЫН БОЛДЫРМАУ ҮШІН, КЕҢ ШТЕПСЕЛЬДІ ҰШТЫ КЕҢ ҰЯҒА КЕЛТІРІП, ТОЛЫҚ ЕНГІЗІҢІЗ.

- Бұл өнім әрқашан жерге қосылған ауыспалы ток розеткасына қосылуы тиіс.
- Аппаратты ток көзінен ажырату үшін штепсельдік ұшты розеткадан суырып алу керек, сондықтан розетка ыңғайлы жерде орналасуы тиіс.

### ЕСКЕРТУ

- Бұл құрылғыға еш нәрсе тамбауы немесе шашырамауы тиіс. Өнімге ваза сияқты сұйықтық құйылған бұйымдарды қоймаңыз.
- Құрылғыны толығымен өшіру үшін қуат ашасын розеткадан суыру керек. Сондықтан, қуат ашасына әрқашан қол жеткізу оңай болуы тиіс.

## САҚТЫҚ ШАРАЛАРЫ

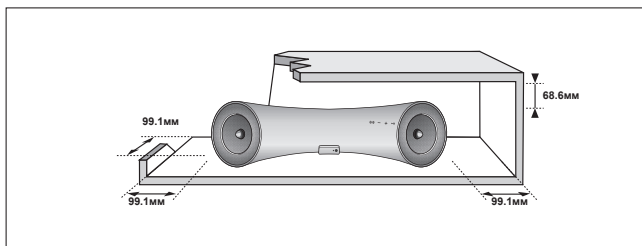

Үйдің тұрақты ток қуаты өнімнің артқы жағына жабыстырылған қуат талабына сай келуін қамтамасыз етіңіз. Өнімді көлденеңінен, желдету үшін айналасында жеткілікті орын (70~100 мм) қалдырып ыңғайлы негізге (тұрақты жиһаз сияқты) орнатыңыз. Желдеткіш ұялардың жабылып қалмауын қадағалаңыз. Ойнатқышты күшейткіштердің немесе басқа ысып кететін жабдықтың үстіне қоймаңыз. Бұл өнім ұзақ пайдалануға арналған. Құрылғыны толығымен өшіру үшін айнымалы ток штепсельдік ұшын розеткадан суырып алыңыз. Ұзақ уақыт пайдаланбайтын болсаңыз, құрылғыны ажыратыңыз.

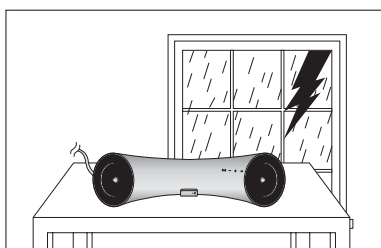

Найзағайлы дауыл болғанда айнымалы ток штепсельдік ұшын розеткадан суырыңыз. Найзағайдан кернеудің барынша күрт жоғарылауы құрылғыны зақымдауы мүмкін.

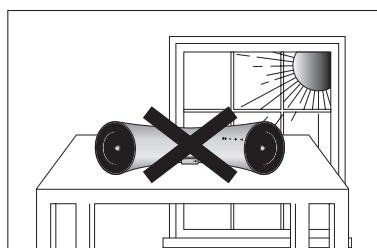

Құрылғыны тікелей күн сәулесі түсетін немесе басқа ыстық көздер бар жерде қалдырмаңыз. Бұл құрылғының қызып кетіп, дұрыс жұмыс істеуіне әкелуі мүмкін.

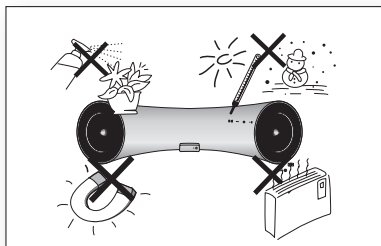

Өнімді ылғалдан (мысалы, құмыралардан), шамадан тыс жылудан (мысалы, камин) және күшті магниттік немесе электр өрістерін тудыратын жабдықтардан қорғаңыз. Өнім жұмысында ақаулық пайда болса, қуат кабелін айнымалы ток көзінен ажыратыңыз. Өнім өндірістік мақсатта пайдалануға арналмаған. Бұл өнім тек жеке пайдалануға арналған. Өнім суық жерде сақталған болса, конденсация орын алуы мүмкін. Егер құрылғы қыста тасымалданған болса, пайдалану алдында ол бөлме температурасына жеткенше шамамен 2 сағат күтіңіз.

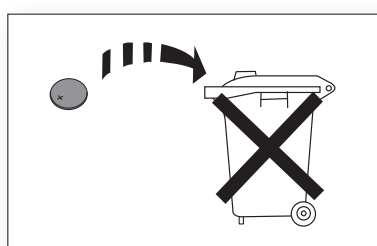

Осы өнімнің батареяларында қоршаған ортаға зиянды химиялық заттар бар. Батареяларды үй қоқысымен бірге тастамаңыз.

# мазмұны

KAZ



<b>МҮМКІНДІКТЕР</b>	2	Мүмкіндіктер
	2	Лицензия
<b>ҚАУІПСІЗДІК ТУРАЛЫ АҚПАРАТ</b>	3	Қауіпсіздік ескертулері
	4	Сақтық шаралары
<b>ПАЙДАЛАНУҒА ДАЙЫНДЫҚ</b>	6	Пайдаланушы нұсқаулығын оқымастан бұрын
	6	Құрамы
<b>СИПАТТАМАЛАРЫ</b>	7	Алдығы/Артқы панель
<b>ҚАШЫҚТАН БАСҚАРУ ҚҰРАЛЫ</b>	9	Қашықтан басқару құралымен танысу
<b>ҚУАТТЫ ҚОСУ ЖӘНЕ ДЫБЫС ДЕҢГЕЙІН БАСҚАРУ</b>	10	Қуатты қосу/өшіру
	10	Дыбыс деңгейін реттеу
<b>БАЙЛАНЫСТАР</b>	11	11 Резеңкені пайдалану
		12 Құрылғыны қос док станцияға жалғау
		13 Аудио құрылғыны AUX IN кірісін пайдаланып жалғау
		15 Bluetooth құрылғыларына қосылу
<b>ОЙНАТУ</b>	16	16 Samsung Galaxy құрылғыларында және Apple құрылғысында док станция режимін пайдалану
		17 Bluetooth режимін пайдалану
<b>ФУНКЦИЯЛАР</b>	18	18 Қосымша функция лар
<b>АҚАУЛЫҚТАРДЫ ЖОЮ</b>	19	19 Ақаулықтарды жою
<b>ҚОСЫМША</b>	20	20 Техникалық сипаттар

# пайдалануға дайындық

## ПАЙДАЛАНУШЫ НҰСҚАУЛЫҒЫН ОҚЫМАСТАН БҰРЫН

Пайдаланушы нұсқаулығын оқымастан бұрын келесі терминдерді қарап алыңыз.

### Осы нұсқаулықта пайдаланылған белгішелер

Белгіше	Термин	Термин
	Ескерту	Қызметтің істемейтінін немесе параметрлердің күші жойылуы мүмкін екенін білдіреді.
	Ескертпе	Беттегі функцияны іске асыруға көмектесетін кеңестер мен нұсқауларды білдіреді.

### Қауіпсіздік нұсқаулары мен ақаулықтарды жою

- 1) осы өнімді пайдаланбай тұрып қауіпсіздік нұсқауларымен танысыңыз. (3-бетті қараңыз)
- 2) Қиындықтар туындаған жағдайда «Ақаулықтарды жою» бөлімін қараңыз. (19-бетті қараңыз)

### Авторлық құқық

©2012 Samsung Electronics Co.,Ltd.

Барлық құқықтары қорғалған. Samsung Electronics Co. компаниясының алдын ала жазбаша рұқсатынсыз осы пайдаланушы нұсқаулығын ішінара немесе толық қайта басуға немесе көшіруге тыйым салынады.

## ҚҰРАМЫ

Төмендегі жинақпен берілген қосалқы құралдардың бар-жоғын тексеріңіз.

		
Қашықтан басқару құралы / Литий батареясы (3V)	Қуат адаптері	Пайдаланушы нұсқаулығы
 (Резеңке тірек: 2EA)		
 (Резеңке төсеме)		
Резеңке тірек / резеңке төсеме	Шүберек	



- Құрал-жабдықтардың сыртқы түрі жоғарыдағы суреттерден кішкене өзгеше болуы мүмкін.

# СИПАТТАМАЛАРЫ

КАЗ

## АЛДЫҢҒЫ/АРТҚЫ ПАНЕЛЬ

● СИПАТТАМАЛАРЫ

<АЛДЫҢҒЫ>

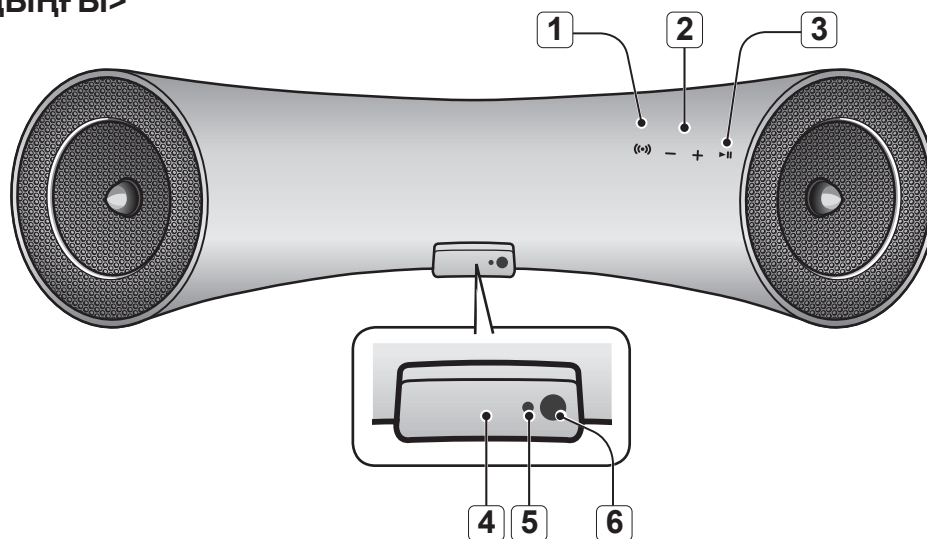

<АРТҚЫ>

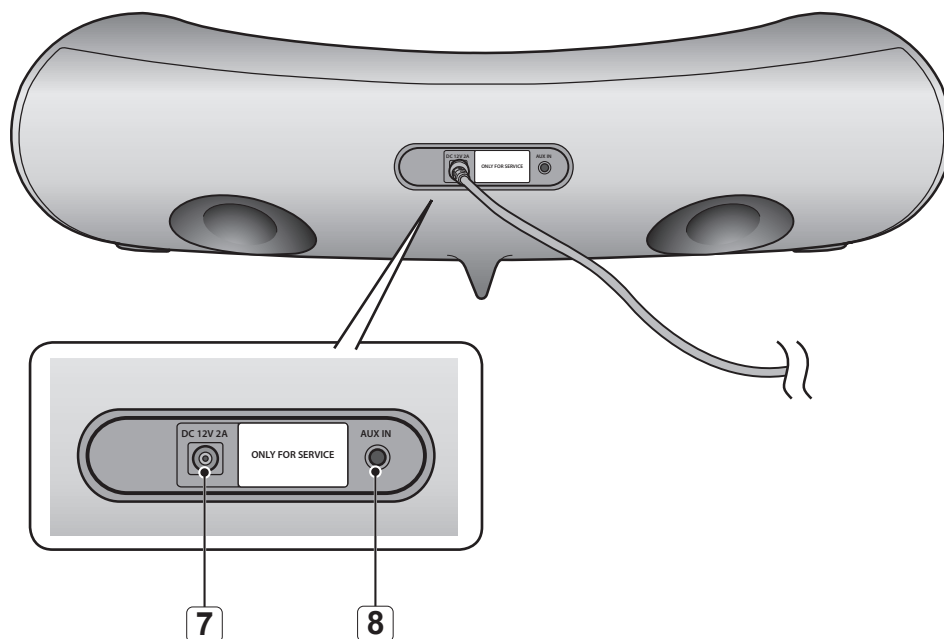

<b>1</b>	<b>БАС</b>	Дыбысты қалауыңыз бойынша оңтайландырыңыз.
<b>2</b>	<b>VOLUME +/- (ДЫБЫС ДЕҢГЕЙІ +/-)</b>	Дыбыс деңгейін реттейді.
<b>3</b>	<b>PLAY/PAUSE (ОЙНАТУ/ УАҚЫТША ТОҚТАТУ)</b>	Музыка файлын ойнату немесе кідірту.
<b>4</b>	<b>ҚОС ДОК СТАНЦИЯ</b>	Samsung Galaxy құрылғысы үшін 5 істікті немесе Apple құрылғысы үшін 30 істікті док станцияны қамтамасыз етеді.
<b>5</b>	<b>КҮТУ РЕЖИМІНІҢ ЖД ИНДИКАТОРЫ</b>	Күту режимінің ЖД индикаторы күту режимінде жанады. Құрылғы қуаты қосылғанда күту режимінің ЖД индикаторы сөнеді.
<b>6</b>	<b>ҚАШЫҚТАН БАСҚАРУ СЕНСОРЫ</b>	Қашықтан басқару сенсоры қашықтан басқару құралынан сигналдар қабылдайды.
<b>7</b>	<b>ТҰРАҚТЫ ТОК 12</b>	Осы ұяға құрылғының тұрақты ток адаптерін қосыңыз.
<b>8</b>	<b>AUX IN (кірісі)</b>	Сыртқы құрылғының аналогтық шығыс ұясына жалғанады.



- Құрылғының қуатын қосқан кезде ол дыбыс шығарғанша 4-5 секундтай кідіріс болады.



- Бұл құрылғы дыбыс шығыс деңгейлері жоғары ұшқыр құрылғыларға қосыла алады. Бұл құрылғыны жоғары шығыс деңгейлері бар сыртқы құрылғыларға жалғағанда, ол күшейткіштер мен үндеткіштерді қорғау үшін дыбыс шығысын төмендетуі мүмкін.
- Қуат кабелін розеткадан суырып алған кезде штепсельдік ұшты ұстап тұрыңыз. Кабельден тартпаңыз.

# қашықтан басқару құралы

KAZ

## ҚАШЫҚТАН БАСҚАРУ ҚҰРАЛЫМЕН ТАНЫСУ

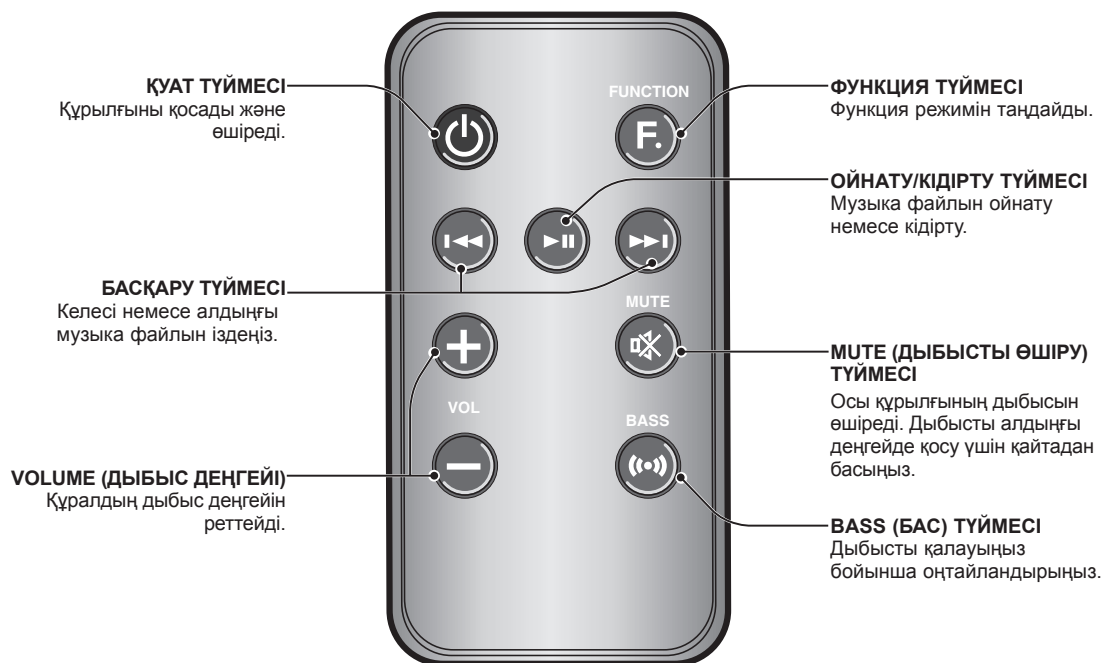

● ҚАШЫҚТАН БАСҚАРУ ҚҰРАЛЫ

### Қашықтан басқару құралына батареяны салу

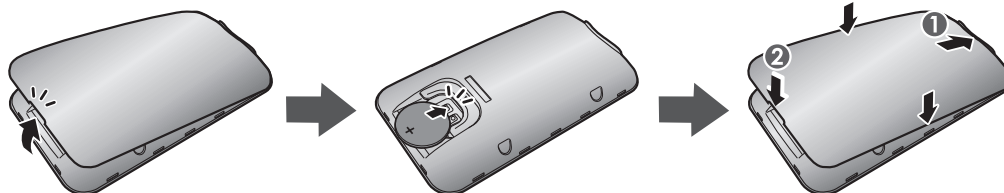

1. Қашықтан басқару құралының қақпағы мен корпусының арасында тырнағыңызды салып, қашықтан басқару құралының қақпағын ашыңыз. Содан кейін, қақпақты көтеріп, толығымен алыңыз.
2. 3 В литий батареясын орнатыңыз. + электродын жоғары қаратып, батареяны бөлікке салыңыз.
3. Қашықтан басқару құралының қақпағын қашықтан басқару құралына тіркеңіз. Жоғарғы жағын бірінші салып, қашықтан басқару құралының негізгі бөлігіне шақ келу үшін қақпақты төмендетіңіз, одан кейін қолмен шеттерін басу арқылы қақпақты негізгі бөлікке қарай басыңыз.



■ Ве Қақпақты көтергенде, тырнағыңызды тесікте қысып қалмаңыз. Тырнағыңыз зақымдалуы мүмкін.

### Қашықтан басқару құралының жұмыс диапазоны

Қашықтан басқару құралын тік сызық бойынша өнімнен 7 метр (23 фут) қашықтықта қолдануға болады. Сондай-ақ, көлденең жерде қашықтан басқару құралының сенсорын 30° бұрышта жұмыс істейді.

# ҚУАТТЫ ҚОСУ ЖӘНЕ ДЫБЫС ДЕҢГЕЙІН БАСҚАРУ

## ҚУАТТЫ ҚОСУ/ӨШІРУ

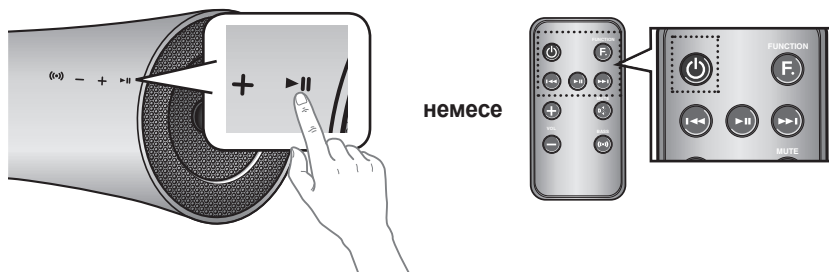

1. Бұл құрылғыны қосу үшін, құрылғы күту режимінде тұрғанда оның алдыңғы панеліндегі кез келген түймені түртіңіз.  
немесе  
Қашықтан басқару құралында **POWER (ҚУАТ)** түймесін басыңыз.
2. Бұл құрылғыны өшіру үшін, құрылғының алдыңғы панеліндегі ►|| түймесін түртіп, 3 секундтан астам тұрыңыз.  
немесе  
Қашықтан басқару құралында **POWER (ҚУАТ)** түймесін қайтадан басыңыз.



- Айнымалы тоқтың штепсельдік ұшы розеткаға қосылып, құрылғы қуаты сөнгенде күту режимінің ЖД индикаторы жанады. Құрылғы қуаты қосылғанда күту режимінің ЖД индикаторы сөнеді.
- 20 минут бойы кіріс болмаса, құрылғының қуаты автоматты түрде өшеді.

## ДЫБЫС ДЕҢГЕЙІН РЕТТЕУ

Дыбыс деңгейін реттеу үшін +, - түймелерін пайдаланыңыз. Дыбыс деңгейін реттегенде Енгізу режимінің ЖД индикаторы жыпылықтайды. Әлдеқашан ең жоғарғы мәнге орнатылғанда дыбыс деңгейін арттырғанда немесе ең төменгі мәнге орнатылғанда дыбыс деңгейін азайтқанда ЖД индикаторы жанып тұра береді.



- Алдыңғы панельдің оң жақ бұрышындағы +/- түймесін басыңыз.  
немесе  
Қашықтан басқару құралында **VOL +/-** түймесін басыңыз.



- VOL +/- түймесін басқан кезде дыбыс күшейеді немесе азаяды.
- Сондай-ақ, дыбыс деңгейін басқару үшін қос док станцияны немесе Bluetooth функциясын пайдаланып қосылған құрылғылардың дыбыс деңгейін басқару элементтерін пайдалануға болады. Дыбыс деңгейін басқару үшін Bluetooth функциясын пайдаланып қосылған құрылғылардың дыбыс деңгейін басқару мүмкіндігі шектеулі болуы мүмкін екенін ескеріңіз.

# байланыстар

## РЕЗЕҢКЕНІ ПАЙДАЛАНУ

Samsung Galaxy құрылғысын және Apple құрылғысын ұстағанда осы жинаққа тікелей тигеу үшін резеңкені бекітіңіз.

### РЕЗЕҢКЕ ТІРЕК

1. Пайдаланғыңыз келетін құрылғы өлшемін ескере отырып резеңкені тиісті орынға бекітіңіз.
2. Резеңке тіректі бекіткеннен кейін құрылғыны қос док станцияға орнатыңыз.

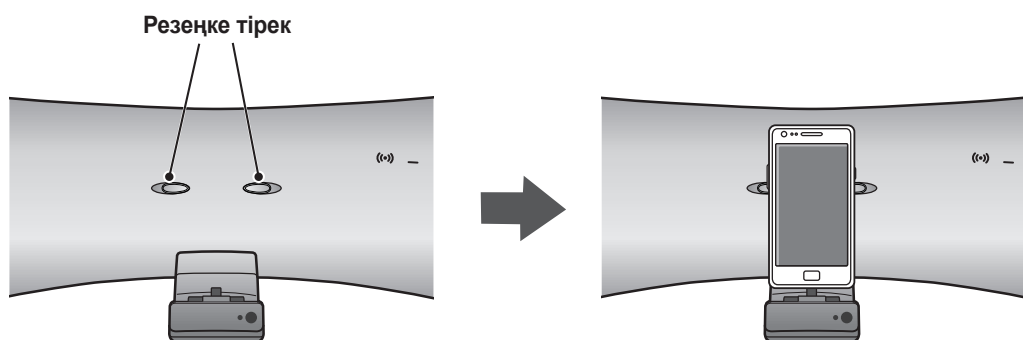

### РЕЗЕҢКЕ ТӨСЕМЕ

1. Қос док станцияға резеңке төсеміні салыңыз.
2. Қос док станцияға резеңке төсеміні төсегеннен кейін құрылғыны қос док станцияға қойыңыз.

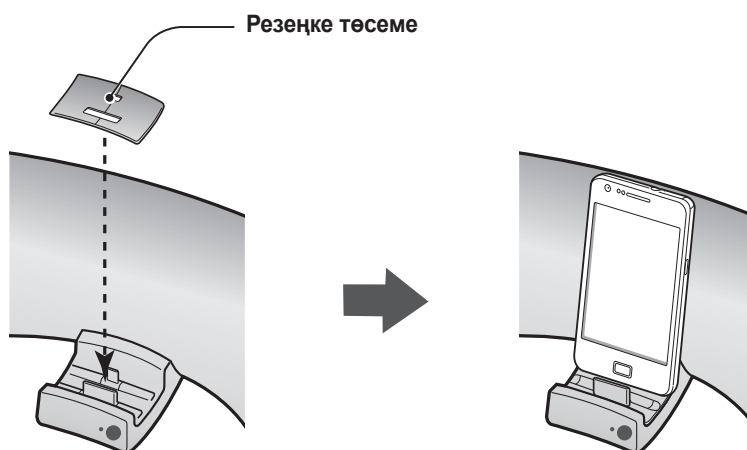

- Құрылғының қорғау қаптамасы бар болса, өнімді оған бекітілген резеңке төсеміні алғаннан кейін пайдаланыңыз.
- Бұл құрылғыны құрылғыға аралық қапқакты бекіткенде қорғау қаптамасының қалыңдығы 1,5 мм-ден кем болса ғана пайдалануға болады. Қорғау қаптамасының қалыңдығы 1,5 мм-ден асқанда немесе дөңгелектелген ерекше пішіні болғанда ұл өнімді пайдалану мүмкін емес.

## ҚҰРЫЛҒЫНЫ ҚОС ДОК СТАНЦИЯҒА ЖАЛҒАУ

Құрылғыны қос док станцияға жалғау әдісі.

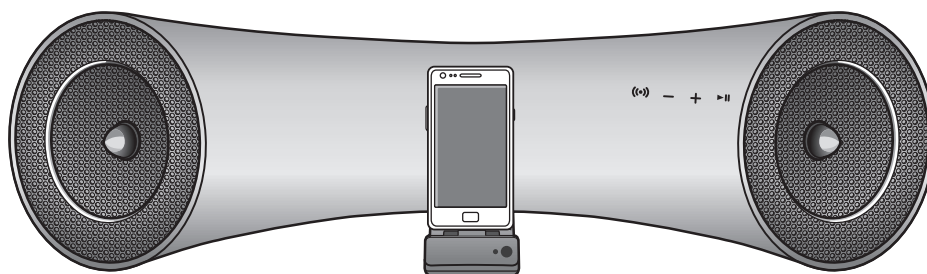
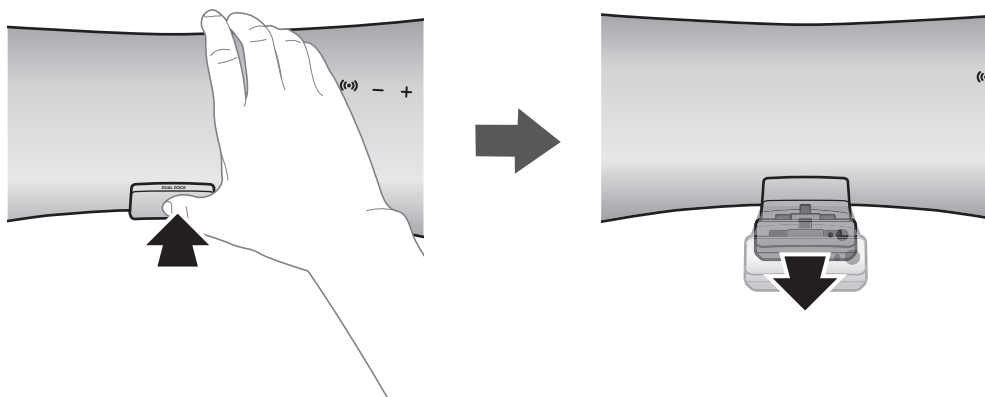

1. **ҚОС ДОК СТАНЦИЯ** өнімнің алдында орналасқан. Ашу үшін жайлап басыңыз.
2. Samsung Galaxy құрылғыңыз болса, қос док станциясына жалғау үшін құрылғыны бес істікті (шағынырақ) қосқышқа жалғаңыз. Apple құрылғыңыз болса, құрылғыны қос док станциядағы отыз істікті (үлкенірек) қосқышқа жалғаңыз.



- Dual Dock жүйесіне қоспастан бұрын, Samsung Galaxy құрылғыңызды қосыңыз.
- Бұл құрылғы бір уақытта Galaxy құрылғысын және Apple құрылғысын док станцияға орнатуды қолдамайды.
- Док станция режимін қоспай тұрып Samsung Galaxy құрылғысын және Apple құрылғысын Docking Audio док станциясына жалғаңыз. (16-бетті қараңыз)

## АУДИО ҚҰРЫЛҒЫНЫ AUX IN КІРІСІН ПАЙДАЛАНЫП ЖАЛҒАУ

Бұл бөлімде құрылғыны аудио құрылғыға жалғау әдісі түсіндірілген.

Бұл құрылғы дыбыс құрылғысына қосу үшін бір аналогтық дыбыс ұясын қажет етеді.

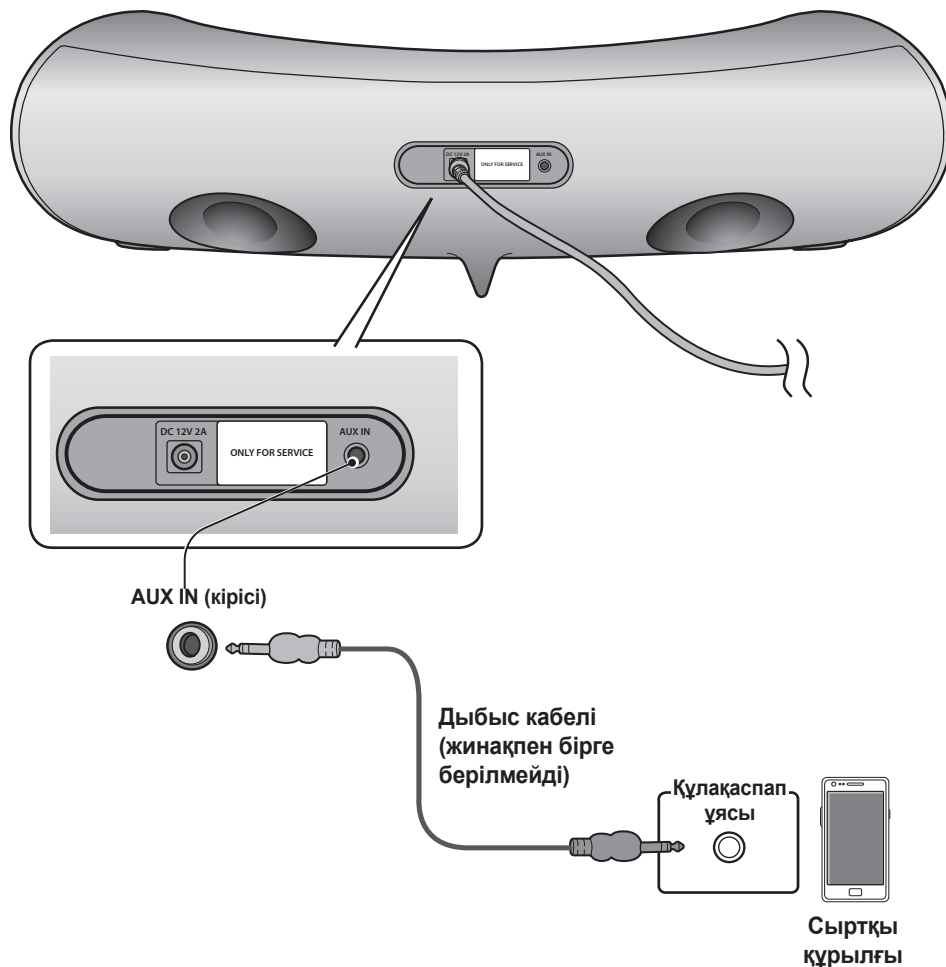

### AUX IN (кірісі)

Сыртқы құрылғының немесе дыбыстық құрылғының құлақаспап ұясын құрылғының артындағы AUX IN (дыбыс) ұясына жалғаңыз.

Егер Samsung Galaxy құрылғыңыз бекітілген кезде сыртқы құрылғыға AUX кірісі арқылы бекітілген немесе Bluetooth құрылғысына бір уақытта қосылған болса, кіріс көзін AUX және Samsung Galaxy немесе Bluetooth құрылғысы арасында Samsung Galaxy/Bluetooth құрылғысындағы PAUSE (УАҚЫТША ТОҚТАТУ) түймесін түрту арқылы ауыстыруға болады. Басқа кіріс көзіне ауысу үшін оны қайтадан түртіңіз.



- Док станциясына қосылған бірнеше құрылғылар бар болса, қосылған құрылғылар арасында ауысу үшін қашықтан басқару құралындағы функциялық пернені пайдаланыңыз.
- Өнімді жылжыту немесе орнатпас бұрын, қуат көзінің өшірілгенін және қуат сымның ажыратылғанын тексеріңіз.

## BLUETOOTH

---

Wireless Audio with Dock жүйесін Bluetooth құрылғыларына жалғап, жоғары сапалы стерео дыбысы бар музыканы сымсыз тыңдауға болады!

### Bluetooth дегеніміз не?

---

Bluetooth технологиясы Bluetooth үйлесімді құрылғыларға қысқа қашықтықтық сымсыз байланысты пайдаланып бір бірімен оңай өзара байланысуға мүмкіндік береді.

- Bluetooth құрылғысы мынадай жағдайда қолданысқа байланысты шуды немесе дұрыс жұмыс істемеді тудыруы мүмкін:
  - Егер дене бөлігі Bluetooth құрылғысының немесе Wireless Audio with Dock жүйесінің қабылдау/тасымалдау жүйесімен байланыста болса.
  - Қабырға, бұрыш немесе кеңсе бөлгіштері арқылы туындаған кедергілерден электрлік өзгеріске байланысты болады.
  - Медициналық құралды, микротолқынды пештерді және сымсыз жергілікті желілерді қоса бірдей жиілік диапазонындағы құрылғылардан болған электрлік жиілікке әсері тиеді.
- Жұптастырған кезде Wireless Audio with Dock жүйесін және Bluetooth құрылғысын бір-біріне жақын ұстаңыз.
- Wireless Audio with Dock жүйесі мен Bluetooth құрылғысы арасындағы қашықтық алыстаған сайын сапа нашарлайды. Егер қашықтық Bluetooth жұмыс ауқымынан асса, қосылым жоғалады.
- Нашар қабылдау сезімталдығы аймақтарында Bluetooth қосылымы дұрыс жұмыс істемейді мүмкін.
- Bluetooth байланысы тек Bluetooth құрылғысы құрылғыға жақын болған кезде жұмыс істейді. Bluetooth құрылғысы ауқымнан тыс шықса, байланыс автоматты түрде өшеді. Осы ауқым ішінде болғанда да, дыбыс сапасы қабырғалар немесе есіктер сияқты кедергілерден төмендеуі мүмкін.
- Бұл сымсыз құрылғы жұмыс істеу кезінде электрлік кедергілерді тудыруы мүмкін.



- Bluetooth құрылғысын Wireless Audio with Dock жүйесіне жалғағанда PIN кодын (құпия сөзді) енгізу сұралуы мүмкін. PIN код енгізу терезесі шыққанда <0000> санын енгізіңіз.
- Wireless Audio with Dock жүйесі SBC деректерін (44,1 кГц, 48 кГц) қолдайды.
- AVRCP функциясын қолдамайды.
- Тек A2DP (AV) функциясын қолдайтын Bluetooth құрылғысына қосыңыз.
- Тек HF (Бос қол) функциясын қолдайтын Bluetooth құрылғысына қосыла алмайсыз.
- Бір уақытта тек бір Bluetooth құрылғысын жұптауға болады.
- Wireless Audio with Dock жүйесін өшірген соң және жұптасу ажыратылғанда жұптасу автоматты түрде қалпына келтірілмейді. Қайта қосылу үшін құрылғыны қайтадан жұптау қажет.
- Wireless Audio with Dock жүйесі келесі жағдайларда іздемеуі немесе дұрыс қосылмауы мүмкін:
  - Wireless Audio with Dock жүйесінің айналасында күшті электр өрісі болса.
  - Бірнеше Bluetooth құрылғысы Wireless Audio with Dock жүйесімен бір уақытта жұпталса.
  - Bluetooth құрылғысы кенеттен өшсе немесе дұрыс жұмыс істемесе.
  - Микротолқынды пештер, сымсыз жергілікті желі адаптерлері, люминесценттік жарықтар және газ плиталары сияқты құрылғылар Bluetooth құрылғысы сияқты бірдей жиілік диапазонын пайдаланатынын ескеріңіз, ол электр кедергісін тудыруы мүмкін.

## BLUETOOTH ҚҰРЫЛҒЫЛАРЫНА ҚОСЫЛУ

Бұл бөлімде Wireless Audio with Dock жүйесін басқа Bluetooth үйлесімді құрылғыларға жалғау әдісі түсіндірілген.

### Wireless Audio with Dock жүйесін Bluetooth құрылғысына қосу

Бастамай тұрып Bluetooth құрылғысы Bluetooth үйлесімді стерео гарнитура функциясын қолдайтынын тексеріңіз.



1. Bluetooth құрылғысында Bluetooth мәзірін таңдаңыз.  
(Нұсқауларды Bluetooth құрылғысының пайдаланушы нұсқаулығынан қараңыз.)
2. Барлық құрылғыларды немесе гарнитураларды тексеріңіз немесе іздеңіз.
  - Сіз құрылғылар тізімін көресіз.
3. Ізделген тізімнен "[Samsung]W\_Audio XXXXXX" құрылғысын таңдаңыз.
  - Bluetooth құрылғысы Wireless Audio with Dock жүйесімен жұпталмаса, Bluetooth құрылғысы тапқан "[Samsung]W\_Audio XXXXXX" құрылғысын жойып, Wireless Audio with Dock жүйесін қайтадан іздеңіз де, 1, 2 және 3 қадамдарын қайталаңыз.

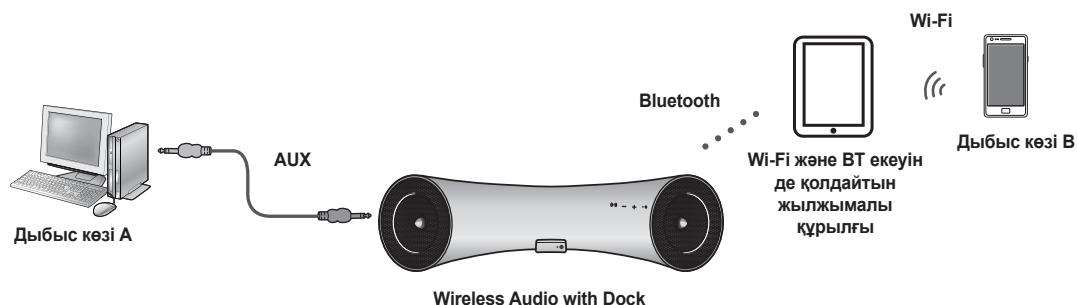

- AUX және Bluetooth функциялары жоғарыда көрсетілгендей бір уақытта жұмыс істесе, дыбыс екеуінен де бір уақытта келуі мүмкін.

# ойнату

## SAMSUNG GALAXY ҚҰРЫЛҒЫЛАРЫНДА ЖӘНЕ APPLE ҚҰРЫЛҒЫСЫНДА ДОК СТАНЦИЯ РЕЖИМІН ПАЙДАЛАНУ

Samsung Galaxy құрылғысын немесе Apple құрылғысын Docking Audio жүйесіне жалғаңыз. (12-бетті қараңыз)

### <Samsung Galaxy құрылғылары>

Samsung Galaxy сериялы құрылғыңызды Dual Dock жүйесімен пайдалану үшін Android Market торабынан Docking Mode қолданбасын жүктеп, құрылғыға орнатуыңыз керек. Жүктеу үшін мына қадамдарды орындаңыз:

1. Samsung Galaxy құрылғысының негізгі экранында Play Store (Android Market) белгішесін түртіңіз.
2. Іздеу жолағын ашу үшін экранда іздеу белгішесін түртіңіз.
3. Іздеу жолағында **[Samsung Wireless Audio with Dock]** деп теріп, іздеңіз.
4. Іздеу нәтижелері тізімінде **[Samsung Wireless Audio with Dock]** құрылғысын тауып, түрту арқылы жүктеуді бастаңыз.
5. **[Install]** пәрменін түртіңіз.



Музыканы ойнату үшін мына қадамдарды орындаңыз:

- 1-1. Бағдарламаны Wireless Audio with Dock жүйесі Bluetooth байланысы үшін жалғыз құрылғы кезде іске қоссаңыз, құрылғыда PLAY (ОЙНАТУ) пәрменін таңдау Wireless Audio with Dock жүйесімен Bluetooth байланысын автоматты түрде ойнатады және құрылғы музыканы ойнатады.
- 1-2. Егер Bluetooth байланысы үшін бірнеше құрылғы болса, соның ішінде, Wireless Audio with Dock,
  - 1) Бағдарламаны іске қосқанда Wireless Audio with Dock жүйесіне қосуға болатын құрылғылар тізімі көрсетіледі.
  - 2) Wireless Audio with Dock жүйесіне қосылғаннан кейін құрылғылар тізімінде таңдау арқылы музыканы ойнатыңыз.
    - Егер бұрын Wireless Audio with Dock жүйесімен жұпталған Bluetooth құрылғысы бар болса, ол тізімде көрінбейді және автоматты түрде қосылмайды.
2. Егер мобильді құрылғыңызға жұптаған Wireless Audio with Dock жүйесін ауыстырсаңыз, жаңасына жұптау алдында құрылғыда сақталған қалған параметрлерді жою керек.
  -  → **[Clear data]**.



- Бағдарламаны қосқаннан кейін, оның жұмыс істеуіне мобильді құрылғыны кәдімгі зарядтағышпен зарядтау кедергі келтірмейді.
- Samsung Galaxy құрылғысын бекіту режимінде қосқаннан кейін, екінші құрылғыны Wireless Audio with Dock жүйесіне қосқанда, Samsung Galaxy құрылғысында Bluetooth режимін өшіру керек болуы мүмкін.
- Samsung Galaxy құрылғысын Dual Dock жүйесіне қосуда қиындықтар туындаса, барлық басқа құрылғылардың Bluetooth режимін өшіріңіз.

### <Apple құрылғысы>

1. Жоғарыда сипатталғандай режимді таңдаңыз да, Apple құрылғысын Dual Dock жүйесіне «Құрылғыны қос док станцияға жалғау» (12-бет) бөлімінде сипатталғандай қосыңыз. Шырылдаған дыбыс естіледі.
2. Apple құрылғысының негізгі экранында **<Music>** (Музыка) мәзірін таңдаңыз.
3. Қалаған музыканы таңдап, ойнатыңыз.
  - Музыка Wireless Audio with Dock жүйесінің динамиктері арқылы ойнатылады.



- Құрылғымен бейнені ойнатып жатқанда, Play/Pause/Next/Back (Ойнату/Кідірту/Келесі/Артқа) әрекеті қол жетімді болмауы мүмкін. Оны басқару үшін құрылғыдағы түймені пайдаланыңыз.

### Үйлесімділік тізімі (Apple құрылғысы)

Бекіту режимімен үйлесімді iPod/iPhone үлгілері

Осы құрылғымен пайдаланбас бұрын iPod/iPhone бағдарламалық құралын соңғы нұсқасына жаңартыңыз.

- iPod touch (4-буын)
- iPod touch (3-буын)
- iPod nano (6-буын)
- iPod nano (5-буын)
- iPhone 4S
- iPhone 4
- iPhone 3GS
- iPod classic
- iPod бағдарламалық жасақтамасының нұсқасына байланысты құрылғы үйлесімді болмауы және дұрыс жұмыс істемеуі мүмкін.

※ Үйлесімді Apple құрылғысын қоссаңыз, күту режимінің ЖШД шамы жыпылықтайды.

## BLUETOOTH РЕЖИМІН ПАЙДАЛАНУ

Bluetooth құрылғысын Wireless Audio with Dock жүйесіне қосыңыз. (15-бетті қараңыз)

Wireless Audio with Dock жүйесі Bluetooth режимінде кезде Bluetooth құрылғысын қосу үшін құрылғының Bluetooth тізімінен Wireless Audio with Dock жүйесін іздеңіз. Wireless Audio with Dock жүйесін таңдаңыз да, қосылыңыз. Wireless Audio with Dock жүйесін қосқаннан кейін қалаған музыканы таңдап, ойнатыңыз.

Музыка Wireless Audio with Dock жүйесінің динамиктері арқылы ойнатылады.



- Bluetooth режимі арқылы қосылған құрылғыны басқа құрылғыға өзгерту керек болса, бар құрылғыны ажыратыңыз және пайдаланғыңыз келетін басқа құрылғыны қосып көріңіз.
- Қолданыстағы мобильді құрылғы мен бағдарламаға байланысты, Bluetooth байланысы кезінде Play/Pause/Next/Back (Ойнату/Кідірту/Келесі/Артқа) операциялары орындалмауы мүмкін.
- Wireless Audio with Dock жүйесі AUX кірісінен ойнатқан жағдайда, Wireless Audio with Dock жүйесімен жұпталған Bluetooth құрылғысы жұмыс істеп тұрғанда тұтығып қалуға себеп болуы мүмкін.

### Bluetooth құрылғысын Wireless Audio with Dock жүйесінен ажырату

Wireless Audio with Dock жүйесінен Bluetooth арқылы жұптаудан бас тартуға болады.

Нұсқауларды Bluetooth құрылғысының пайдаланушы нұсқаулығынан қараңыз.

- Wireless Audio with Dock ажыратылады.



- Bluetooth байланысы тек құрылғыға жақын болған кезде істейді. Егер қашықтық осы ауқымнан тыс болса, қосылым автоматты түрде қиылады. Осы ауқым ішінде болғанда да, дыбыс сапасы қабырғалар немесе есіктер сияқты кедергілер арқылы төмендеуі мүмкін.
- Bluetooth құрылғысы тиімді ауқымнан тыс болса, Bluetooth құрылғысымен жұптауды қалпына келтіру үшін қайта іске қоса аласыз.

# функциялар

## ҚОСЫМША ФУНКЦИЯЛАР

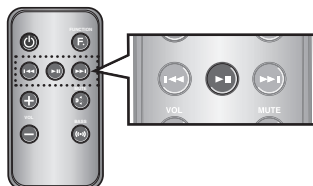

### Play/Pause (Ойнату/кідірту)

Ойнату барысында ►|| түймесін басыңыз.

- Файлды ойнатуды уақытша тоқтату үшін ►|| түймесін басыңыз. Таңдалған файлды ойнату үшін ►|| түймесін қайтадан басыңыз.



- Бұл функция Aux (Көмекші) режимінде жұмыс істемейді.

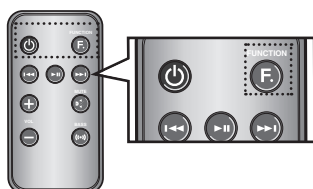

### Функцияны пайдалану

Docking және AUX көздеріне ауысу үшін режимді өзгертіңіз.

Осы құрылғының қашықтан басқару құралындағы **FUNCTION** түймесін басыңыз.

- Түйме басылғанда таңдау төмендегідей өзгереді:  
iPod (iPhone) → Galaxy (Bluetooth) → AUX режимі



- Бірнеше құрылғылар бір уақытта өнімге жалғанғанда қашықтан басқару құралындағы функциялық пернені басып, пайдалану қажет функцияны тексеріңіз.

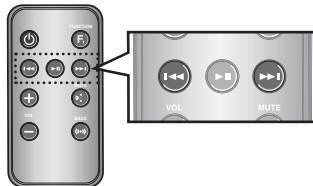

### Ілгеру/кері өту

Ойнату барысында ◀◀, ▶▶ түймесін басыңыз.

- Бірнеше файл болғанда, ▶▶ түймесі басылса, келесі файл таңдалады.
- Бірнеше файл болғанда, ◀◀ түймесі басылса, алдыңғы файл таңдалады.



- Бұл функция Aux (Көмекші) режимінде жұмыс істемейді.

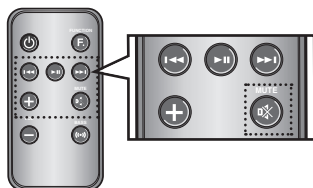

### Дыбысты өшіріп тастау

Бұл функция үйге біреу келгенде немесе телефон қоңырауына жауап бергенде пайдалы болады.

1. Құрылғының дыбысын өшіру үшін қашықтан басқару құралынан **MUTE** (🔇) түймесін басыңыз.
2. Дыбысты қосу үшін қашықтан басқару құралындағы **MUTE** (🔇) түймесін (немесе **VOLUME +/-**) қайтадан басыңыз.

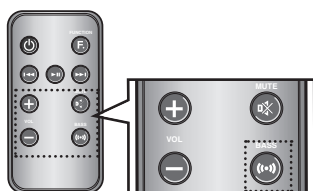

### BASS (БАС) функциясын пайдалану

Төмен жиілікті дыбысты қалауға сай оңтайландыруға мүмкіндік береді.

Осы құрылғының қашықтан басқару құралындағы **BASS** түймесін басыңыз.

- Түйме басылғанда таңдау төмендегідей өзгереді:  
BASS ON (БАС ҚОСУ) → OFF (ӨШІРУ)

# ақаулықтарды жою

KAZ

Қызмет көрсету орталығына хабарласпас бұрын, мыналарды тексеріңіз:

Белгі	Тексеру	Жөндеу
Құрал қосылмайды.	<ul style="list-style-type: none"><li>Қуат сымы розеткаға қосылған ба?</li></ul>	<ul style="list-style-type: none"><li>Қуат штепселін розеткаға қосыңыз.</li></ul>
Түйме басылған кезде функция жүзеге аспайды	<ul style="list-style-type: none"><li>Wireless Audio with Dock жүйесіне немесе қашықтан басқару құралына статикалық ток әсер еткен бе?</li></ul>	<ul style="list-style-type: none"><li>Қуат штепселін ажыратып, қайтадан қосып көріңіз.</li></ul>
Дыбыс шықпайды.	<ul style="list-style-type: none"><li>Құрал құрылғыға дұрыс жалғанған ба?</li><li>Дыбысты өшіру функциясы қосұлы емес пе?</li><li>Дыбыс ең төменгі деңгейге қосылмаған ба?</li></ul>	<ul style="list-style-type: none"><li>Дұрыс байланыстырыңыз.</li><li>Функциядан бас тарту үшін Mute (дыбысты өшіру) түймесін басыңыз.</li><li>Дыбыс деңгейін реттеңіз.</li></ul>
Қашықтан басқару құралы жұмыс істемейді.	<ul style="list-style-type: none"><li>Батареялардың заряды бітті ме?</li><li>Қашықтан басқару құралы мен негізгі құрылғы арасындағы қашықтық тым алшақ емес пе?</li></ul>	<ul style="list-style-type: none"><li>Жаңа батареяларға ауыстырыңыз.</li><li>Негізгі құрылғыға жақынырақ пайдаланыңыз.</li></ul>

● АҚАУЛЫҚТАРДЫ ЖОЮ

# ҚОСЫМША

## ТЕХНИКАЛЫҚ СИПАТТАР

<b>Үлгі аты</b>	DA-E550	
<b>ЖАЛПЫ</b>	<b>салмағы</b>	1,6 кг
	<b>Өлшемдері (ені x қалыңдығы x биіктігі)</b>	462,7 x 151,8 x 122,3 мм
	<b>Жұмыс істеу температурасы</b>	+5°C~+35°C
	<b>Жұмыс істеу ылғалдылығы</b>	10 % пен 75 % арасында
<b>КҮШЕЙТКІШ</b>	<b>Номиналды шығыс қуаты</b>	5Вт/арна, 40 нм, Гормоник коэффициенті = 10%, 1кГц
	<b>Кіріс сезімталдығы/Кедергі</b>	800мВ/20Ком
	<b>Сигнал/шу қатынасы (аналогтық кіріс)</b>	65 дБ
	<b>Тербелістер (1кГц)</b>	60 дБ
<b>ЖИІЛІК ТАЛАПТАРЫ</b>	<b>Аналогтық кіріс</b>	20Гц~22кГц(±3 дБ)
<b>ДОК СТАНЦИЯ КӨРСЕТКІШТЕРІ</b>	<b>iPod</b>	5 В 1,0 А
	<b>Galaxy</b>	5 В 1,0 А

\* Сигнал/шу қатынасы, бұрмалану, қашықтық және ең төменгі сезімталдық AES (Дыбыстық техника инженерлері қоғамы) нұсқаулары бойынша жүргізілген өлшемге негізделген.

\* Номиналды техникалық сипаттар

- Samsung Electronics Co., Ltd компаниясы техникалық сипаттарды ескертусіз өзгертуге құқылы.

- Салмағы мен өлшемдері шамамен алынған.

- Қуат көзі мен қуатты тұтыну туралы ақпаратты өнімдегі жапсырмадан қараңыз.

**SAMSUNG****SAMSUNG КОМПАНИЯСЫМЕН ДҮНИЕЖҮЗІ БОЙЫНША  
хабарласыңыз**

Samsung өнімдеріне қатысты кез келген сауалдарыңыз немесе пікірлеріңіз болса, SAMSUNG тұтынушыны қолдау орталығына хабарласыңыз.

Регион	Контактный центр ☎	Веб-узел
RUSSIA	8-800-555-55-55	www.samsung.com
GEORGIA	8-800-555-555	www.samsung.com
ARMENIA	0-800-05-555	www.samsung.com
AZERBAIJAN	088-55-55-555	www.samsung.com
KAZAKHSTAN	8-10-800-500-55-500 (GSM: 7799)	www.samsung.com
UZBEKISTAN	8-10-800-500-55-500	www.samsung.com
KYRGYZSTAN	00-800-500-55-500	www.samsung.com
TADJIKISTAN	8-10-800-500-55-500	www.samsung.com
Mongolia		www.samsung.com
UKRAINE	0-800-502-000	www.samsung.com/ua www.samsung.com/ua_ru
BELARUS	810-800-500-55-500	www.samsung.com
MOLDOVA	00-800-500-55-500	www.samsung.com

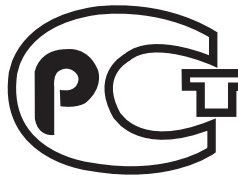
**AB57****Осы өнімдегі батареяларды дұрыс тастау**

(Батареяларды қайтарудың жекелеген жүйелерін қолдайтын Еуропа Одағы мен басқа Еуропа елдеріне қатысты.)

Батареяда, нұсқаулықта немесе қаптамада көрсетілген бұл белгі осы өнімдегі батареялар қызметі аяқталғаннан кейін өзге үй қалдықтарымен бірге тасталмауы тиіс екенін көрсетеді. Hg, Cd немесе Pb химиялық элементтердің белгілері көрсетілсе, батареяда сынап, кадмий және қорғасын деңгейлері 2006/66 ЕО стандарттарының бақылау деңгейлерінен жоғары екенін білдіреді. Егер батареялар дұрыс тасталмаса, олардың ішіндегі заттар адамға және қоршаған ортаға зақым келтіруі мүмкін.

Табиғи ресурстарды қорғау және материалдардың қайта пайдалануын ынталандыру үшін, батареяларды өзге қалдықтардан тыс ұстап, жергілікті батареяларды қайтару жүйесі арқылы қайта өңдеңіз.

**Өнімді тиісті түрде тастау (Электр және электрондық жабдықтардың қалдықтары)**

(Бөлек жинау жүйелерін қолдайтын Еуропа Одағы мен басқа Еуропа елдеріне қатысты)

Өнімдегі, қосымша жабдықтардағы немесе әдебиеттегі осы белгі өнімді және оның электрондық қосымша жабдықтарының (яғни зарядтағыш, гарнитура, USB кабелі) қызмет мерзімі аяқталғаннан кейін үйдің қалдықтарымен бірге тасталмауы керектігін білдіреді. Қалдықтардың бақылаусыз тасталуынан туындайтын қоршаған орта зақымы мен адам жарақатынан қорғау мақсатында осы бұйымдарды өзге қалдықтардан бөлек ұстап, материалдық ресурстардың қайта пайдаланылуын қамтамасыз ету үшін, оларды қайта өңдеуге жіберіңіз.

Жеке тұлғалар өнімді қоршаған ортаға зақым келтірмей жою туралы толық ақпарат алу үшін және кімге, қайда хабарласуы қажеттігін білу үшін, өнім сатушысына немесе жергілікті билік органына хабарласуы тиіс.

Заңды тұлғалар сатушысына хабарласып, сатып алу келісім-шартының талаптарын тексергені жөн. Осы өнім мен оның электрондық қосымша жабдықтары тасталатын өзге коммерциялық қалдықтармен араласпауы қажет.



KZ.O.02.0072

DA-E550

# Wireless Audio with Dock (Бездротова акустична система з док-станцією) посібник користувача

## УЯВІТЬ МОЖЛИВОСТІ

Дякуємо, що придбали цей продукт компанії Samsung.

Щоб отримати більш повне обслуговування, зареєструйте продукт за адресою

[www.samsung.com/register](http://www.samsung.com/register)

**SAMSUNG**

# ФУНКЦІЇ

---

## **Подвійна док-станція з акустичною системою Dual Docking Audio**

Користуйтеся функціями подвійної док-станції: установлюйте й заряджайте пристрій, а також відтворюйте музику зі свого пристрою Samsung Galaxy або Apple через вбудовані в систему динаміки.

## **aptX®**

Технологія aptX дає змогу насолоджуватися високоякісним стереозвуком, який бездротовим способом передається каналом Bluetooth. Якість звуку відповідає якості за умови дротового підключення.

## **ЛІЦЕНЗІЯ**

---



iPad, iPhone, iPod, iPod nano, iPod shuffle і iPod touch є торговими марками Apple Inc., зареєстрованими в США та в інших країнах.

# інформація щодо безпечного використання

## ПОПЕРЕДЖЕННЯ СТОСОВНО БЕЗПЕКИ ЕКСПЛУАТАЦІЇ

ЩОБ ЗМЕНШИТИ РИЗИК УРАЖЕННЯ ЕЛЕКТРИЧНИМ СТРУМОМ, НЕ ЗНИМАЙТЕ КРИШКУ (АБО ЗАДНЮ ПАНЕЛЬ). ПРОДУКТ НЕ МІСТИТЬ ДЕТАЛЕЙ, ЩО ОБСЛУГОВУЮТЬСЯ КОРИСТУВАЧЕМ. ЯКЩО ПОТРІБНО ПРОВЕСТИ ТЕХНІЧНЕ ОБСЛУГОВУВАННЯ, ЗВЕРНІТЬСЯ ДО КВАЛІФІКОВАНИХ ФАХІВЦІВ.



Цей символ указує на те, що внутрішні деталі пристрою перебувають під високою напругою. Це може стати причиною ураження електричним струмом або отримання травм.



Цей символ указує на те, що інструкція з експлуатації містить важливі вказівки стосовно роботи продукту.

**ПОПЕРЕДЖЕННЯ :** Щоб зменшити ризик займання чи ураження електричним струмом, уникайте потрапляння продукту під дощ або використання його в середовищі з високим рівнем вологості.

**УВАГА! :** ЩОБ ЗАПОБІГТИ УРАЖЕННЮ ЕЛЕКТРИЧНИМ СТРУМОМ, ПЕРЕКОНАЙТЕСЯ, ЩО ШИРОКИЙ КОНТАКТ ШТЕПСЕЛЯ ПОВНІСТЮ ВСТАВЛЕНО У ВІДПОВІДНИЙ ОТВІР РОЗЕТКИ.

- Продукт необхідно підключати до розетки змінного струму з належним захисним заземленням.
- Щоб від'єднати продукт від джерела живлення, вийміть штепсель із розетки. Мережний штепсель завжди має бути готовий до використання.

### УВАГА!

- Уникайте потрапляння на пристрій крапель або бризок. Не розміщуйте на пристрої предмети з водою, наприклад вази.
- Щоб повністю вимкнути цей пристрій, витягніть штепсель із настінної розетки. Штепсель має бути легкодоступним за будь-яких умов.

## ЗАСТЕРЕЖЕННЯ

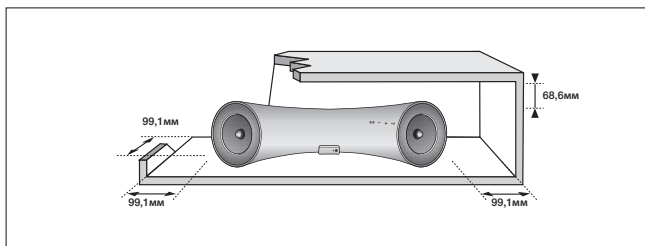

Переконайтеся, що джерело постійного струму у вашому домі відповідає вимогам щодо живлення, указаним на задній панелі пристрою. Установіть пристрій горизонтально на придатній для цього поверхні (наприклад, на стійких меблях) і забезпечте достатньо простору для належної вентиляції (70~100 мм). Переконайтеся, що вентиляційні отвори не заблоковано. Не розміщуйте пристрій на підсилювачі або на іншому обладнанні, яке може нагріватися. Цей пристрій розроблено для тривалого використання. Щоб повністю вимкнути пристрій, від'єднайте штепсель від настінної розетки зі змінним струмом. Якщо пристрій не використовуватиметься тривалий час, від'єднайте штекер живлення від розетки.

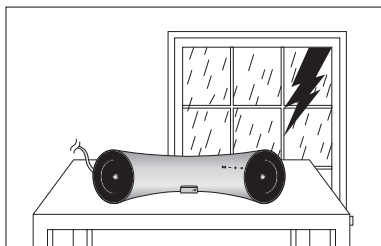

Відключайте штекер живлення від електричної розетки зі змінним струмом під час грози. Під час блискавки перепади напруги можуть пошкодити пристрій.

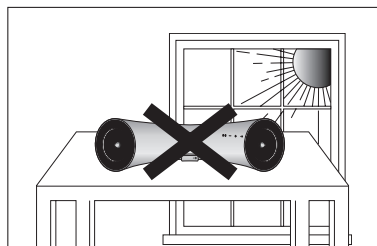

Уникайте потрапляння на пристрій прямого сонячного світла, утримуйте його на відстані від інших джерел тепла. Це може призвести до перегрівання та неправильної роботи пристрою.

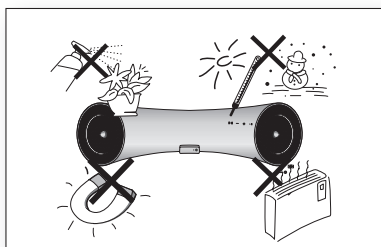

Забезпечте захист пристрою від дії вологи (наприклад, не розташовуйте його біля вази з водою), надмірного тепла (наприклад, камін) і обладнання, яке створює потужні магнітні чи електричні поля. У разі неправильної роботи пристрою відключіть його від джерела живлення.

Цей пристрій не призначений для промислового застосування. Його призначено виключно для особистого використання.

Якщо пристрій зберігається в умовах низької температури, це може стати причиною виникнення конденсату. У разі транспортування пристрою в зимовий період перед використанням зачекайте приблизно 2 години, щоб його температура зрівнялася з кімнатною.

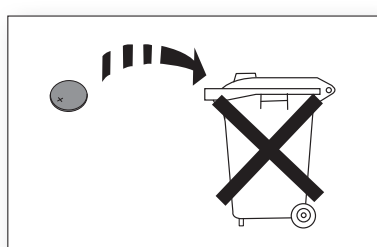

Батареї, що використовуються в цьому пристрої, містять хімічні речовини, небезпечні для навколишнього середовища. Не утилізуйте батареї разом зі звичайним домашнім сміттям.



<b>ФУНКЦІЇ</b>	2	2	Функції
	2	2	Ліцензія
<b>ІНФОРМАЦІЯ ЩОДО БЕЗПЕЧНОГО ВИКОРИСТАННЯ</b>	3	3	Попередження стосовно безпеки експлуатації
	3	4	Застереження
<b>ПОЧАТОК РОБОТИ</b>	6	6	Перед ознайомленням із посібником користувача
	6	6	Комплект поставки
<b>ОПИС</b>	7	7	Передня/задня панель
<b>ПУЛЬТ ДИСТАНЦІЙНОГО КЕРУВАННЯ</b>	9	9	Огляд пульта дистанційного керування
<b>УВІМКНЕННЯ ЖИВЛЕННЯ ТА РЕГУЛЮВАННЯ ГУЧНОСТІ</b>	10	10	Увімкнення/вимкнення живлення
	10	10	Регулювання гучності
<b>ПІДКЛЮЧЕННЯ</b>	11	11	Використання гумової опори
	11	12	Підключення пристрою до подвійної док-станції
	11	13	Підключення аудіопристрою за допомогою гнізда AUX IN (ВХІД AUX)
	11	15	Підключення до пристроїв Bluetooth
<b>ВІДТВОРЕННЯ</b>	16	16	Використання пристроїв Samsung Galaxy й Apple у док-режимі
	16	17	Використання режиму bluetooth
<b>ФУНКЦІЇ</b>	18	18	Додаткові функції
<b>УСУНЕННЯ НЕСПРАВНОСТЕЙ</b>	19	19	Усунення несправностей
<b>ДОДАТОК</b>	20	20	Технічні характеристики

# початок роботи

## ПЕРЕД ОЗНАЙОМЛЕННЯМ ІЗ ПОСІБНИКОМ КОРИСТУВАЧА

Перед використанням посібника користувача ознайомтеся з наведеними нижче термінами.

### Піктограми, що використовуються в посібнику

Піктограма	Термін	Визначення
	<b>Увага!</b>	Описується випадок, коли функція не працює або параметри можуть бути скасовані.
	<b>Примітка</b>	Описуються підказки чи інструкції, які стосуються роботи певної функції.

### Інструкції з техніки безпеки й усунення несправностей

- 1) Перш ніж почати використовувати продукт, ознайомтеся з інструкціями з техніки безпеки (див. стор. 3).
- 2) У разі виникнення проблеми перегляньте розділ стосовно усунення несправностей (див. стор. 19).

### Авторські права

© Samsung Electronics Co.,Ltd., 2012

Усі права захищено. Забороняється повністю або частково відтворювати чи копіювати вміст цього посібника користувача без попередньої письмової згоди компанії Samsung Electronics Co.,Ltd.

## КОМПЛЕКТ ПОСТАВКИ

Перевірте наявність у комплекті поставки аксесуарів, зображених нижче.

		
<b>Пульт дистанційного керування / Літієва батарея (3V)</b>	<b>Блок живлення</b>	<b>Посібник користувача</b>
		
<b>Гумова опора/гумова накладка</b>	<b>Серветка з тканини</b>	



- Зовнішній вигляд аксесуарів може дещо відрізнятися від зображених вище.

# ОПИС

УКР

## ПЕРЕДНЯ/ЗАДНЯ ПАНЕЛЬ

● ОПИС

### <ПЕРЕДНЯ ПАНЕЛЬ>

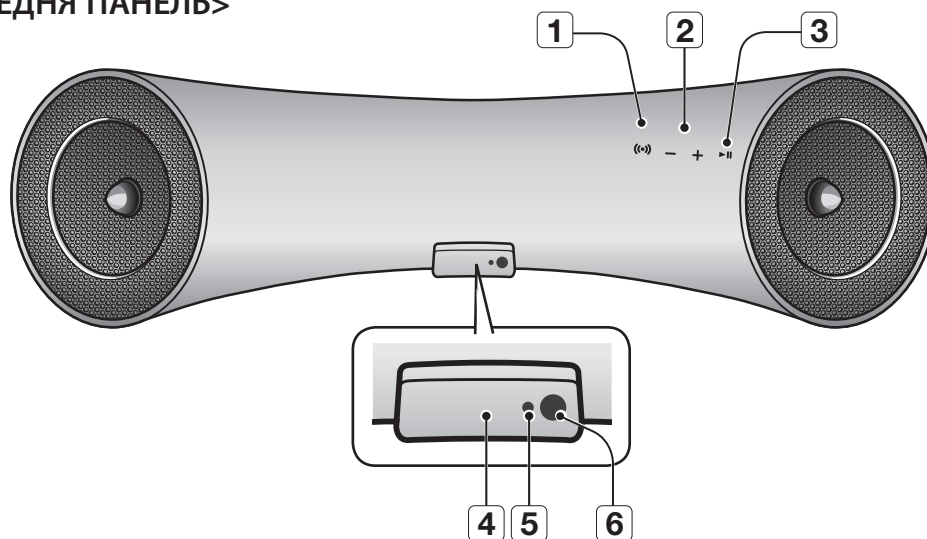

### <ЗАДНЯ ПАНЕЛЬ>

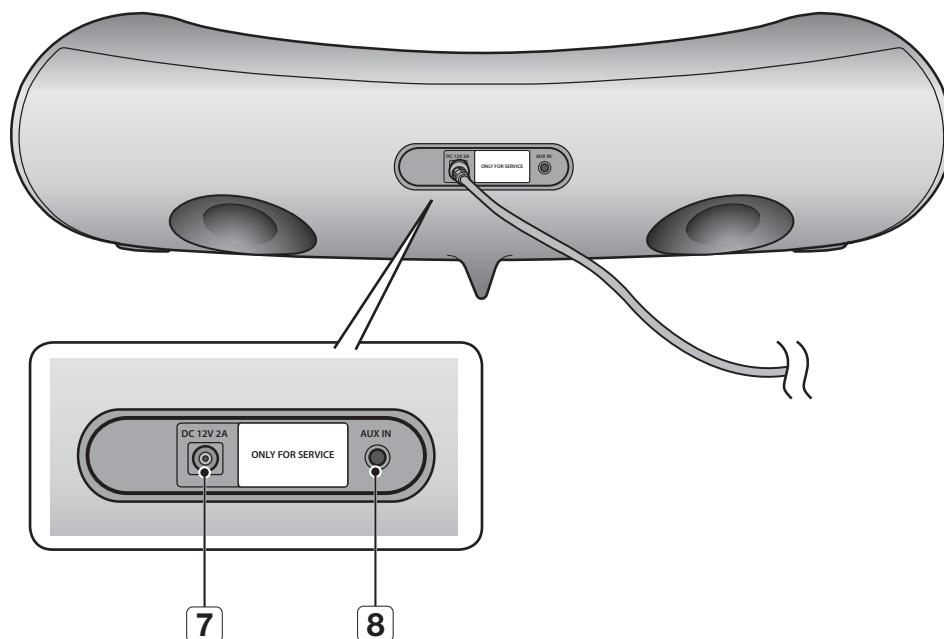

<b>1</b>	<b>BASS (БАСИ)</b>	Оптимізація звуку відповідно до власних уподобань.
<b>2</b>	<b>VOLUME +/- (ГУЧНІСТЬ +/-)</b>	Контролює рівень гучності.
<b>3</b>	<b>PLAY /PAUSE (ВІДТВОРЕННЯ/ ПРИЗУПИНЕННЯ)</b>	Відтворення або призупинення музичного файлу.
<b>4</b>	<b>DUAL DOCK (ПОДВІЙНА ДОК-СТАНЦІЯ)</b>	Містить 5-контактний рознім для пристрою Samsung Galaxy або 30-контактний рознім для пристрою Apple.
<b>5</b>	<b>ІНДИКАТОР РЕЖИМУ ОЧІКУВАННЯ</b>	Індикатор режиму очікування починає світитись у відповідному режимі. Індикатор режиму очікування вимикається після вимкнення живлення док-станції.
<b>6</b>	<b>ДАТЧИК ПУЛЬТА ДК</b>	Датчик пульта ДК, який отримує сигнали від нього.
<b>7</b>	<b>DC 12V</b>	До цього гнізда слід підключати адаптер постійного струму пристрою.
<b>8</b>	<b>ГНІЗДО AUX IN (ВХІД AUX)</b>	Слугує для підключення до аналогового виходу зовнішнього пристрою.



- Після ввімкнення пристрою спостерігатиметься невелика затримка (4–5 секунд) перед початком відтворення звуку.



- Цей пристрій можна підключити до мобільних пристроїв із високим рівнем вихідного аудіосигналу. Якщо цей пристрій підключити до зовнішніх пристроїв із високим рівнем вихідного аудіосигналу, він може знизити потужність вихідного сигналу, щоб захистити підсилювач і динаміки.
- Під час відключення шнура живлення від електричної розетки необхідно тримати його за штекер. Не тягніть за кабель.

# ПУЛЬТ ДИСТАНЦІЙНОГО КЕРУВАННЯ

## ОГЛЯД ПУЛЬТА ДИСТАНЦІЙНОГО КЕРУВАННЯ



### Установлення батареї в пульт дистанційного керування

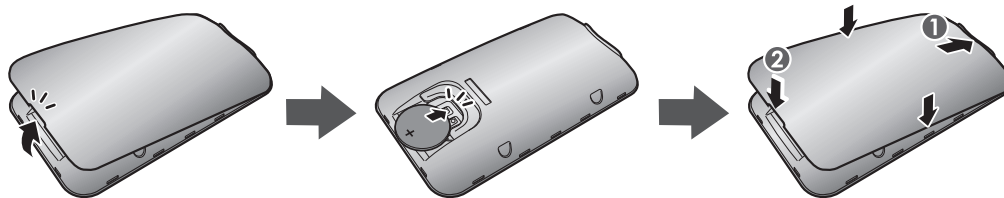

1. Відкрийте кришку на пульті ДК, вставивши ніготь пальця в щілину між кришкою й корпусом пульта. Потім підніміть кришку та зніміть її.

2. Установіть літєву батарею 3 Вт. Вставте батарею у відділення позитивним електродом (+) догори.

3. Прикріпіть кришку до пульта ДК. Спершу вставте верхню частину, а потім опустіть кришку так, щоб вона вирівнялася з корпусом пульта, після чого втисніть кришку в корпус, притискаючи краї вниз.



▪ Будьте обережні, щоб не прищемити ніготь у виступі під час підняття кришки. Ви можете пошкодити ніготь.

### Діапазон дії пульта ДК

Пульт ДК можна використовувати на відстані до 7 метрів (23 футів) у межах прямої видимості. Його можна спрямувати на відповідний датчик під горизонтальним кутом до 30°.

# увімкнення живлення та регулювання гучності

## УВІМКНЕННЯ/ВИМКНЕННЯ ЖИВЛЕННЯ

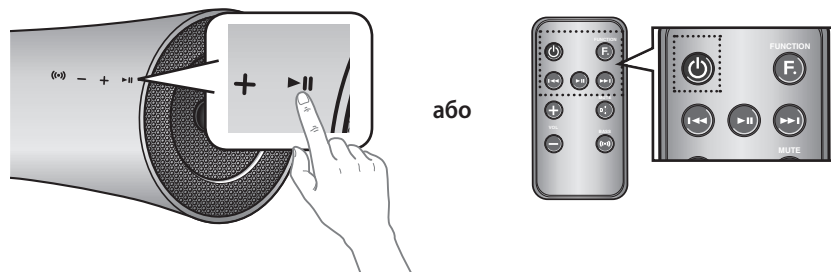

1. Щоб увімкнути цей пристрій, натисніть будь-яку кнопку на верхній панелі, коли пристрій перебуває в режимі очікування.

або

Натисніть кнопку **POWER (ЖИВЛЕННЯ)** на пульті дистанційного керування.

2. Щоб вимкнути пристрій, натисніть кнопку ►|| на передній панелі й утримуйте її більше 3 секунд.

або

Знову натисніть кнопку **POWER (ЖИВЛЕННЯ)** на пульті дистанційного керування.



- Індикатор очікування світиться, якщо штепсель вставлено в електричну розетку, але живлення док-станції вимкнено. Індикатор режиму очікування вимикається після ввімкнення живлення док-станції.
- Якщо вхідний сигнал відсутній протягом 20 хвилин, пристрій автоматично вимикається.

## РЕГУЛЮВАННЯ ГУЧНОСТІ

Для регулювання гучності використовуйте кнопки + та -. Під час регулювання рівня гучності миготить індикатор режиму введення. Індикатор продовжуватиме горіти, якщо ви збільшуєте рівень гучності, який уже встановлено на максимальне значення, або зменшуєте рівень гучності, установлений на мінімальне значення.

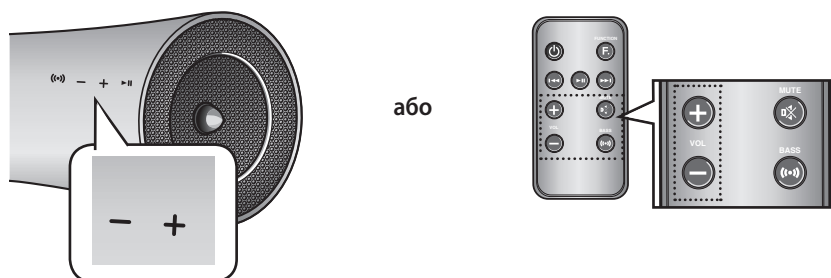

Торкніться кнопки +/- на правій стороні передньої панелі.

або

Натисніть кнопку **VOL +/- (ГУЧНІСТЬ +/-)** на пульті дистанційного керування.



- Натискаючи кнопку VOL +/- (ГУЧНІСТЬ +/-), можна збільшувати чи зменшувати рівень гучності.
- Можна також використовувати елементи регулювання гучності на пристроях, підключених за допомогою подвійної док-станції або Bluetooth. Зауважте, що можливість використання елементів регулювання гучності на пристроях, підключених за допомогою Bluetooth, може бути обмежена.

# ПІДКЛЮЧЕННЯ

## ВИКОРИСТАННЯ ГУМОВОЇ ОПОРИ

Прикріпіть гумову опору, щоб уникнути прямого контакту з док-станцією під час тримання пристрою Samsung Galaxy або Apple.

### ГУМОВА ОПОРА

1. Прикріпіть гумову опору у відповідному місці, беручи при цьому до уваги розмір пристрою, який планується використовувати.
2. Прикріпивши гумову опору, установіть пристрій у подвійну док-станцію.

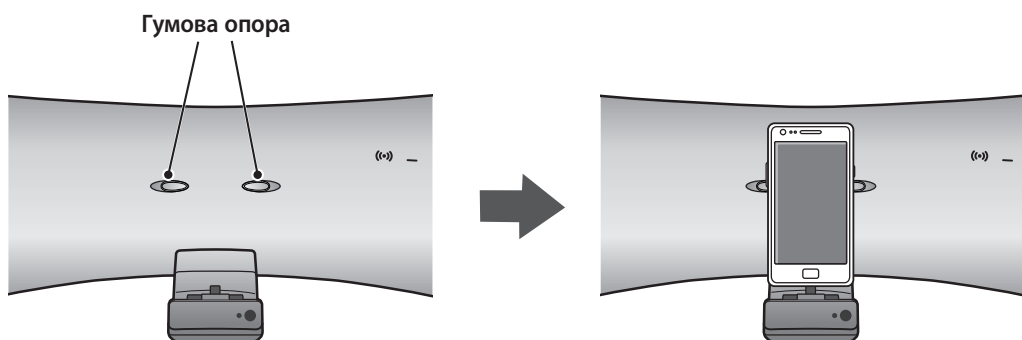

### ГУМОВА НАКЛАДКА

1. Прикріпіть гумову накладку до подвійної док-станції.
2. Прикріпивши гумову накладку до подвійної док-станції, установіть у док-станцію пристрій.

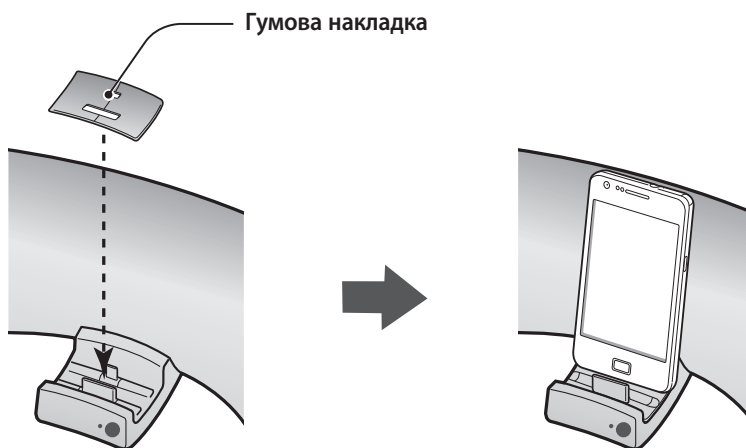

- Якщо пристрій, який планується підключити, знаходиться в захисному чохлах, зніміть прикріплену гумову накладку з док-станції, перш ніж продовжити роботу.
- Ви можете користуватися цим продуктом зі встановленою накладкою, лише якщо товщина захисного чохла на вашому пристрої становить не більше 1,5 мм. Не можна користуватися цим продуктом, якщо товщина захисного чохла на вашому пристрої становить більше 1,5 мм або має особливу округлу форму.

## ПІДКЛЮЧЕННЯ ПРИСТРОЮ ДО ПОДВІЙНОЇ ДОК-СТАНЦІЇ

Інструкції з підключення пристрою до подвійної док-станції.

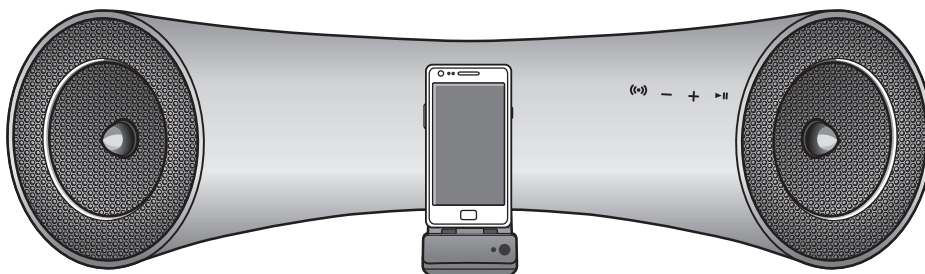
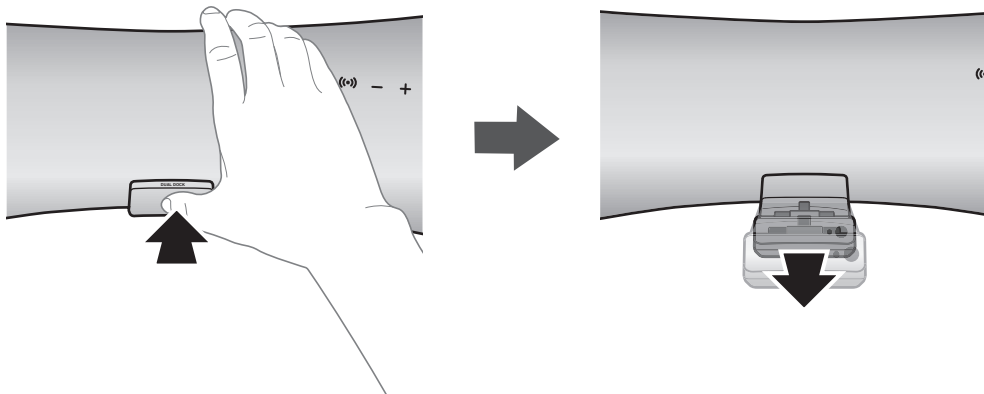

**1. ПОДВІЙНА ДОК-СТАНЦІЯ** розташована на передній панелі продукту. Щоб відкрити док-станцію, обережно натисніть на неї.

**2.** Якщо ви користуєтеся пристроєм Samsung Galaxy, з'єднайте його з п'ятиконтактним (меншим) рознімом, щоб підключити до подвійної док-станції. Якщо ж планується підключити пристрій Apple, використовуйте рознім із тридцятьма контактами (більшого розміру) на подвійній док-станції.



- Увімкніть пристрій Samsung Galaxy, перш ніж підключити його до подвійної док-станції.
- Цей пристрій не підтримує можливість одночасного підключення пристрою Samsung Galaxy та пристрою Apple.
- Перш ніж перейти в док-режим, підключіть пристрій Samsung Galaxy або Apple до Docking Audio. (див. стор. 16).

## ПІДКЛЮЧЕННЯ АУДІОПРИСТРОЮ ЗА ДОПОМОГОЮ ГНІЗДА AUX IN (ВХІД AUX)

У цьому розділі пояснюється, як підключити док-станцію до аудіопристрою.

Для підключення до аудіопристрою потрібне одне аналогове аудіогніздо.

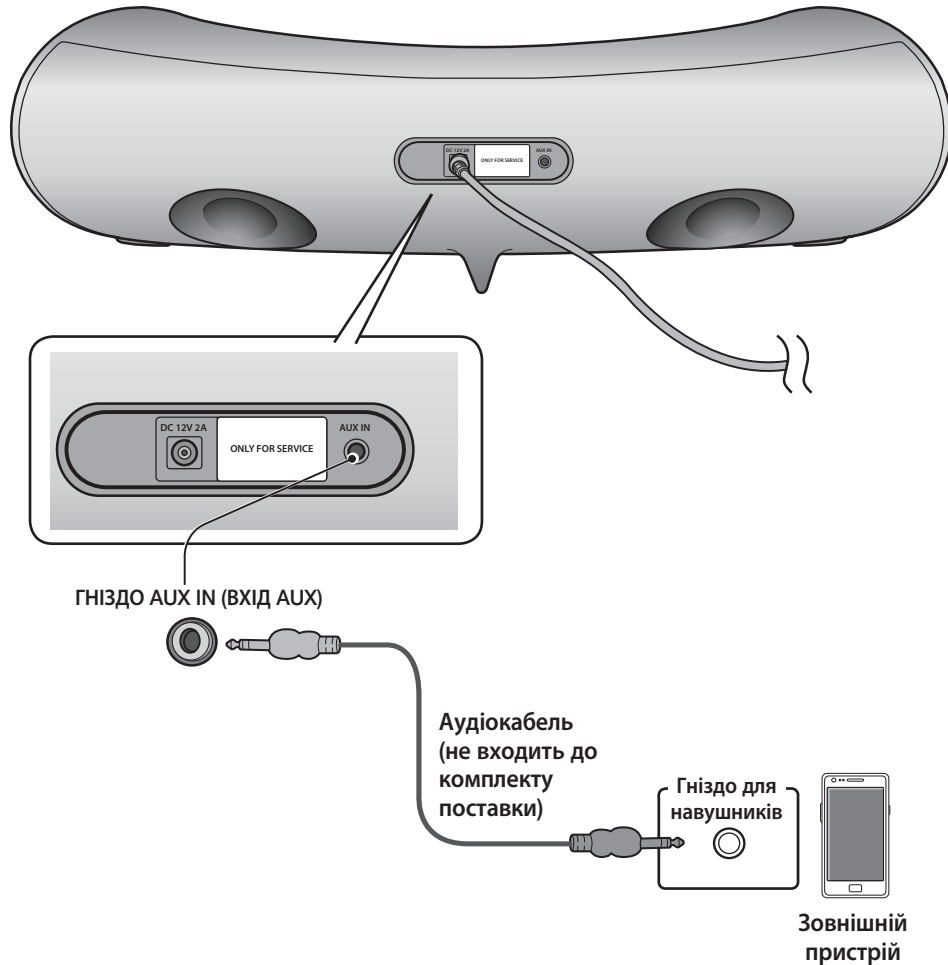

### ГНІЗДО AUX IN (ВХІД AUX)

Підключіть гніздо навушників зовнішнього пристрою або аудіопристрою до гнізда AUX IN (ВХІД AUX) (аудіо) на задній панелі подвійної док-станції.

**Якщо зовнішній пристрій підключено одночасно з пристроєм Samsung Galaxy через вхід AUX або канал Bluetooth, джерело вхідного сигналу перемикається між пристроєм, підключеним через гніздо AUX, пристроєм Samsung Galaxy або пристроєм Bluetooth натисканням кнопки PAUSE (ПАУЗА) на пристрої Samsung Galaxy/Bluetooth. Натисніть цю кнопку знову, щоб вибрати інше джерело вхідного сигналу.**



- Використовуйте кнопку Function (Функція) на пульті ДК для переключення між кількома під'єднаними до док-станції пристроями.
- Перед переміщенням або встановленням продукту вимкніть живлення та відключіть шнур живлення.

## BLUETOOTH

---

Можна підключити бездротову акустичну систему з док-станцією до пристроїв Bluetooth і насолоджуватися музикою з високоякісним стереозвучанням без будь-яких дротів.

### Що таке Bluetooth?

---

Технологія Bluetooth дає змогу пристроям, що підтримують її, легко взаємодіяти між собою на невеликій відстані за допомогою бездротового зв'язку.

- Залежно від наведених нижче умов використання під час роботи пристрою Bluetooth можуть виникати шуми та несправності.
  - Якщо будь-яка частина тіла торкається системи прийому/передачі пристрою Bluetooth або акустичної системи з док-станцією.
  - У випадку коливання електричного сигналу через вплив перешкод (стін, кутків або кабінок офісу).
  - У разі наявності електричних перешкод, спричинених пристроями з такою самою частотою (медичним обладнанням, мікрохвильовими печами та бездротовими локальними мережами).
- Під час з'єднання між бездротовою акустичною системою з док-станцією та пристроєм Bluetooth має бути невелика відстань.
- Що більша відстань між цією системою та пристроєм Bluetooth, то гірша якість звучання. Якщо відстань перевищує робочий діапазон пристрою Bluetooth, з'єднання буде втрачено.
- У зонах із низьким рівнем прийому сигналу з'єднання Bluetooth може не працювати належним чином.
- Підключення Bluetooth залишатиметься активним, лише якщо пристрій Bluetooth розташований близько до док-станції. Підключення буде автоматично перервано, якщо відстань від пристрою до док-станції перевищуватиме робочий діапазон. Навіть у межах цієї відстані якість звучання може погіршуватися через такі перешкоди, як стіни чи двері.
- Цей бездротовий пристрій може призводити до виникнення електромагнітних перешкод під час роботи.



- Можливо, потрібно буде ввести PIN-код (пароль) під час підключення пристрою Bluetooth до бездротової акустичної системи з док-станцією. Якщо з'являється вікно для введення PIN-коду, введіть <0000>.
- Бездротова акустична система з док-станцією підтримує дані SBC (44,1 кГц, 48 кГц).
- Функція AVRCP не підтримується.
- Використовуйте для підключення лише такі пристрої Bluetooth, що підтримують функцію A2DP (AV).
- Не можна підключити пристрій Bluetooth, що підтримує лише функцію HF (гарнітура).
- Одночасно можна під'єднати лише один пристрій Bluetooth.
- У разі вимкнення бездротової акустичної системи з док-станцією та розірвання з'єднання його не буде відновлено автоматично. Для відновлення підключення необхідно повторити відповідні дії.
- Бездротова акустична система з док-станцією може не виконувати пошук або не підключатися належним чином за наведених нижче умов.
  - Якщо навколо бездротової акустичної системи з док-станцією наявне сильне електричне поле.
  - Якщо до бездротової акустичної системи з док-станцією одночасно підключено кілька пристроїв Bluetooth.
  - Якщо пристрій Bluetooth вимкнено, він перебуває поза межами дії або функціонує неналежним чином.
  - Зауважте, що такі пристрої, як мікрохвильові печі, адаптери бездротової локальної мережі, лампи денного світла й газові плити, використовують той самий частотний діапазон, що й пристрій Bluetooth. Отже, це може призвести до виникнення електромагнітних перешкод.

## ПІДКЛЮЧЕННЯ ДО ПРИСТРОЇВ BLUETOOTH

У цьому розділі пояснюється, як підключити бездротову акустичну систему з док-станцією до сумісних пристроїв Bluetooth.

### Підключення бездротової акустичної системи з док-станцією до пристрою Bluetooth

Перш ніж розпочати підключення, переконайтеся, що пристрій Bluetooth підтримує функцію стереогарнітури Bluetooth.



1. Виберіть меню Bluetooth на пристрої Bluetooth (інструкції див. у посібнику користувача пристрою Bluetooth).
2. Проскануйте всі пристрої або гарнітуру чи здійсніть їх пошук.
  - З'явиться перелік пристроїв.
3. Виберіть "[Samsung]W\_Audio XXXXXX" зі списку.
  - Якщо пристрій Bluetooth не може підключитися до бездротової акустичної системи з док-станцією, видаліть елемент "[Samsung]W\_Audio XXXXXX", відображений пристроєм Bluetooth, здійсніть пошук бездротової акустичної системи з док-станцією знову, а потім повторіть кроки 1, 2 та 3.



- У разі одночасного використання входів AUX і Bluetooth, як показано вище, звук може відтворюватися з обох джерел одночасно.

# ВІДТВОРЕННЯ

## ВИКОРИСТАННЯ ПРИСТРОЇВ SAMSUNG GALAXY Й APPLE У ДОК-РЕЖИМІ

Підключіть пристрій Samsung Galaxy або Apple до Docking Audio (див. стор. 12).

### <Пристрої Samsung Galaxy>

Щоб використовувати пристрої серії Samsung Galaxy з подвійною док-станцією, необхідно завантажити й установити на пристрій програму для роботи в док-режимі з інтернет-магазину Android Market. Щоб завантажити програму, виконайте наведені нижче дії.

1. На головному екрані пристрою Samsung Galaxy торкніться ярлика онлайн-магазину Play Store (Android Market).
2. Торкніться піктограми пошуку на екрані, щоб перейти до панелі пошуку.
3. На панелі пошуку введіть **[Samsung Wireless Audio with Dock]** і здійсніть пошук програми.
4. У списку результатів пошуку зайдіть і натисніть **[Samsung Wireless Audio with Dock]**, щоб розпочати завантаження.
5. Торкніться **[Install]** (Установити).



Щоб відтворити музичні файли, виконайте наведені нижче дії.

- 1-1. Якщо під час запуску програми бездротова акустична система з док-станцією є єдиним пристроєм для підключення Bluetooth, після натиснення кнопки відтворення на пристрої Bluetooth автоматично активується з'єднання з бездротовою акустичною системою з док-станцією й розпочинається відтворення музики.
- 1-2. Якщо використовується бездротова акустична система з док-станцією та ще кілька пристроїв Bluetooth.
  - 1) Після запуску програми відобразиться список пристроїв, які можна підключити до бездротової акустичної системи з док-станцією.
  - 2) Виберіть бездротову акустичну систему з док-станцією зі списку пристроїв, щоб підключитися до неї та відтворювати музичні файли.
    - Якщо пристрій Bluetooth було під'єднано до бездротової акустичної системи з док-станцією раніше, він не відобразиться в списку та буде підключений автоматично.
2. Якщо бездротову акустичну систему з док-станцією, яку було під'єднано до мобільного пристрою, буде замінено новою, необхідно видалити всі збережені на пристрої налаштування, перш ніж під'єднати нову систему.
  -  → **[Clear data (Видалити дані)]**.



- Після запуску програми її роботу не буде припинено, якщо до мобільного пристрою буде підключено звичайний зарядний пристрій.
- У разі підключення іншого пристрою до бездротової акустичної системи з док-станцією після того, як було під'єднано пристрій Samsung Galaxy в док-режимі, на пристрої Samsung Galaxy необхідно вимкнути режим Bluetooth.
- У разі виникнення проблем із підключенням пристрою Samsung Galaxy до подвійної док-станції необхідно вимкнути режим Bluetooth для всіх інших пристроїв.

### <Пристрій Apple>

1. Виберіть режим, як описано вище, а потім підключіть пристрій Apple до подвійної док-станції, скориставшись інструкціями в розділі "Підключення пристрою до подвійної док-станції" (стор. 12). Пролунає звуковий сигнал.
2. Виберіть меню **<Music>** (Музика) на головному екрані пристрою Apple.
3. Виберіть і відтворіть потрібні музичні файли.
  - Музичні файли будуть відтворюватися через динаміки бездротової акустичної системи з док-станцією.



- Під час відтворення на пристрої відеофайлів функції відтворення/паузи/вибору наступного/попереднього елемента можуть бути недоступні. Для керування функціями використовуйте кнопки на пристрої.

## Список сумісних пристроїв (Пристрій Apple)

Моделі iPod/iPhone, що підтримують док-режим.

(оновить програмне забезпечення пристрою iPod/iPhone до останньої версії, перш ніж використовувати його з цією док-станцією):

- iPodtouch (4-те покоління)
- iPodtouch (3-тє покоління)
- iPodnano (6-те покоління)
- iPodnano (5-те покоління)
- iPhone 4S
- iPhone 4
- iPhone 3GS
- iPod classic

- Залежно від версії програмного забезпечення iPod ваш пристрій може працювати неправильно або бути несумісним із док-станцією.

※ У разі підключення несумісного пристрою Apple індикатор режиму очікування буде миготіти.

## ВИКОРИСТАННЯ РЕЖИУВLUETOOTH

Підключіть пристрій Bluetooth до бездротової акустичної системи з док-станцією. (див. стор. 15).

Щоб підключити пристрій Bluetooth, коли в бездротовій акустичній системі з док-станцією активовано режим Bluetooth, у списку Bluetooth пристрою знайдіть бездротову акустичну систему з док-станцією. Виберіть бездротову акустичну систему з док-станцією, а потім установіть підключення. Підключивши бездротову акустичну систему з док-станцією, виберіть і відтворіть музичні файли.

Музичні файли будуть відтворюватися через динаміки бездротової акустичної системи з док-станцією.



- Якщо ви хочете змінити пристрій, підключений через режим Bluetooth, на інший, від'єднайте наявний пристрій і підключіть той, який потрібно використовувати.
- Під час активного з'єднання Bluetooth функції відтворення/паузи/вибору наступного/попереднього елемента можуть бути недоступні залежно від мобільного пристрою та програми, які використовуються.
- Використання пристрою Bluetooth, підключеного до бездротової акустичної системи з док-станцією, може спричиняти перешкоди, якщо відтворення з бездротової акустичної системи з док-станцією здійснюється через вхід AUX.

## Відключення пристрою Bluetooth від бездротової акустичної системи з док-станцією

Можна відмінити з'єднання пристрою Bluetooth з бездротовою акустичною системою з док-станцією. Відповідні інструкції див. у посібнику користувача пристрою Bluetooth.

- Бездротову акустичну систему з док-станцією буде відключено.



- Підключення Bluetooth залишатиметься активним, лише якщо пристрій розташований близько до док-станції. Підключення до док-станції буде автоматично перервано, якщо відстань до нього перевищуватиме робочий діапазон. Навіть у межах цієї відстані якість звучання може погіршуватися через такі перешкоди, як стіни чи двері.
- Якщо відстань зменшиться до прийнятної, можна виконати перезапуск для відновлення підключення до пристрою Bluetooth.

# ФУНКЦІЇ

## ДОДАТКОВІ ФУНКЦІЇ

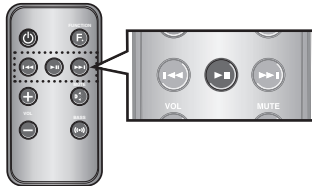

### Відтворення/призупинення

Під час відтворення натисніть кнопку ►||.

- Натисніть кнопку ►||, щоб тимчасово зупинити відтворення файлу. Натисніть кнопку ►|| знову, щоб відтворити вибраний файл.



▪ Ця функція не працюватиме в режимі Aux.

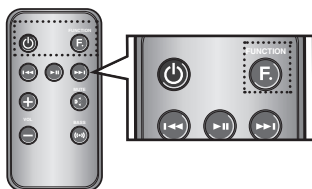

### Використання функції

Змініть режим для переходу до одного із джерел: док-станції чи AUX.

Натисніть кнопку **FUNCTION** на пульті дистанційного керування пристрою.

- З кожним натисканням кнопки режими будуть змінюватися в такій послідовності: iPod (iPhone) → Galaxy (Bluetooth) → режим AUX



▪ У разі підключення до док-станції одночасно кількох пристроїв перевірте функцію, яку потрібно використати, натиснувши кнопку Function (Функція) на пульті ДК.

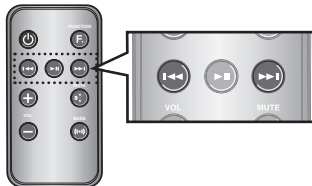

### Перехід уперед/назад

Під час відтворення натисніть кнопку ◀◀,▶▶.

- Якщо на диску збережено більше одного файлу, після натискання кнопки ▶▶ відбувається вибір наступного.
- Якщо на диску збережено більше одного файлу, після натискання кнопки ◀◀ відбувається перехід до попереднього.



▪ Ця функція не працюватиме в режимі Aux.

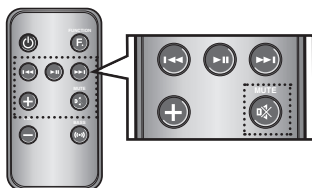

### Вимкнення звуку

Ця функція корисна, коли потрібно відповісти на дзвінок домофону чи телефону.

1. Щоб вимкнути звук пристрою, натисніть кнопку **MUTE** (ВИМКНУТИ ЗВУК) (🔇) (ВИМКНУТИ ЗВУК) на пульті ДК.
2. Натисніть кнопку **MUTE** (ВИМКНУТИ ЗВУК) (🔇) на пульті ДК знову або натисніть **VOLUME +/-** (ГУЧНІСТЬ +/-), щоб відновити звук.

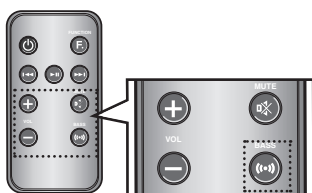

### Використання функції BASS (БАСИ)

Оптимізуйте звучання низьких частот відповідно до власних уподобань.

Натисніть кнопку **BASS** (БАСИ) на пульті дистанційного керування пристрою.

- З кожним натисканням кнопки режими будуть змінюватися в такій послідовності: BASS ON (БАСИ ВВИМКНЕНО) → OFF (БАСИ ВИМКНЕНО)

# усунення несправностей

Перш ніж звернутися до служби обслуговування, ознайомтеся з наведеним нижче відомостями.

Проблема	Перевірка	Спосіб усунення
<b>Пристрій не вмикається.</b>	<ul style="list-style-type: none"><li>• Чи підключено шнур живлення до електричної розетки?</li></ul>	<ul style="list-style-type: none"><li>• Підключіть шнур живлення до електричної розетки.</li></ul>
<b>Під час натискання кнопки функція не працює.</b>	<ul style="list-style-type: none"><li>• Чи не зазнавала бездротова акустична система з док-станцією або пульт ДК впливу статичної електрики?</li></ul>	<ul style="list-style-type: none"><li>• Відключіть шнур живлення та підключіть його знову.</li></ul>
<b>Звук не відтворюється.</b>	<ul style="list-style-type: none"><li>• Чи правильно підключено док-станцію до пристрою?</li><li>• Чи не вимкнено звук за допомогою відповідної функції?</li><li>• Чи не налаштовано гучність на мінімум?</li></ul>	<ul style="list-style-type: none"><li>• Підключіть док-станцію належним чином.</li><li>• Натисніть кнопку вимкнення звуку, щоб вимкнути відповідну функцію.</li><li>• Налаштуйте гучність.</li></ul>
<b>Пульт дистанційного керування не працює.</b>	<ul style="list-style-type: none"><li>• Чи не розряджені батареї?</li><li>• Чи не завелика відстань між пультом дистанційного керування та головним пристроєм?</li></ul>	<ul style="list-style-type: none"><li>• Вставте нові батареї.</li><li>• Перемістіться ближче до головного пристрою.</li></ul>

# ДОДАТОК

## ТЕХНІЧНІ ХАРАКТЕРИСТИКИ

<b>Назва моделі</b>	DA-E550	
<b>ЗАГАЛЬНА ІНФОРМАЦІЯ</b>	Вага	1,6 кг
	Розміри (Ш x Д x В)	462,7 x 151,8 x 122,3 mm
	Робочий діапазон температур	+5°C~+35°C
	Робочий діапазон вологості	від 10% до 75%
<b>ПІДСИЛЮВАЧ</b>	Номинальна вихідна потужність	5 Вт/канал, 4 Ом, повний коефіцієнт гармонік = 10%, 1 кГц
	Вхідна чутливість/опір	800 мВ/20 кОм
	Співвідношення сигнал/шум (аналоговий вхід)	65 дБ
	Розділення (1 кГц)	60 дБ
<b>ЧАСТОТНІ ХАРАКТЕРИСТИКИ</b>	Аналоговий вхід	20 Гц–22 кГц (±3 дБ)
<b>НОМІНАЛЬНІ ХАРАКТЕРИСТИКИ В ДОК-РЕЖИМІ</b>	iPod	5 В 1,0 А
	Galaxy	5 В 1,0 А

\* Відомості про співвідношення сигнал-шум, викривлення, розділення та використовувану чутливість базуються на вимірах за допомогою нормативів AES (Товариства інженерів звукової техніки).

\* Номінальні технічні характеристики

- Компанія Samsung Electronics Co., Ltd зберігає за собою право змінювати технічні характеристики без попередження.
- Значення маси та розмірів приблизні.
- Інформацію щодо джерела живлення й енергоспоживання можна знайти на наклейці, розміщеній на продукті.



## Зв'язок із компанією SAMSUNG В УСЬОМУ СВІТІ

Якщо ви маєте коментарі чи запитання стосовно продуктів компанії Samsung, зв'яжіться з центром підтримки користувачів SAMSUNG.

Регион	Контактный центр ☎	Веб-узел
RUSSIA	8-800-555-55-55	www.samsung.com
GEORGIA	8-800-555-555	www.samsung.com
ARMENIA	0-800-05-555	www.samsung.com
AZERBAIJAN	088-55-55-555	www.samsung.com
KAZAKHSTAN	8-10-800-500-55-500 (GSM: 7799)	www.samsung.com
UZBEKISTAN	8-10-800-500-55-500	www.samsung.com
KYRGYZSTAN	00-800-500-55-500	www.samsung.com
TADJIKISTAN	8-10-800-500-55-500	www.samsung.com
Mongolia		www.samsung.com
UKRAINE	0-800-502-000	www.samsung.com/ua www.samsung.com/ua_ru
BELARUS	810-800-500-55-500	www.samsung.com
MOLDOVA	00-800-500-55-500	www.samsung.com



Виробник: "Самсунг Електронікс Чуїжоу Ко., Лтд", Ченд-жанг Таун, Хуїжоу Сіті, Гуандонг Провінс, Китай  
Імпортер: ТОВ "Самсунг Електронікс Україна Компані", 04070, Україна, м. Київ, вул. Почайнинська, 57/59 літ. А



### Належна утилізація батарей цього продукту

(Стосується країн Європейського союзу й інших європейських країн з окремими системами повернення батарей.)

Ця позначка на батареї, посібнику користувача чи на пакуванні вказує на неможливість утилізації батарей продукту разом з іншими побутовими відходами після завершення строку експлуатації. Якщо на батареї є хімічні символи Hg, Cd або Pb, це свідчить про те, що вміст ртуті, кадмію або свинцю в ній перевищує контрольний рівень, який зазначено в Директиві ЄС 2006/66. Якщо такі батареї не утилізувати належним чином, це може негативно вплинути на здоров'я людини або навколишнє середовище.

Щоб захистити природні ресурси й забезпечити можливість обробки та повторного використання сировини, утилізуйте батареї окремо від інших побутових відходів через місцеву систему безкоштовного повернення батарей.



### Належна утилізація цього продукту (відходи електричного й електронного устаткування)

(Стосується країн Європейського союзу й інших європейських країн із роздільними системами збирання відходів.)

Ця позначка на продукті, аксесуарах чи в документації вказує на неможливість утилізації продукту й електронних аксесуарів (наприклад, зарядного пристрою, навушників, USB-кабелю) з іншими побутовими відходами після завершення строку експлуатації. Щоб не завдати шкоди навколишньому середовищу чи здоров'ю людей унаслідок неправильної утилізації відходів, ці елементи потрібно утилізувати окремо від інших побутових відходів для забезпечення можливості їх обробки та повторного використання матеріальних ресурсів.

Щоб отримати інформацію про місце та спосіб обробки цих елементів, безпечний для навколишнього середовища, звичайним користувачам слід звернутися до агентів, у яких було придбано продукт, або до місцевої муніципальної установи.

Користувачі, які представляють організації, мають звернутися до своїх постачальників і перевірити умови контракту на придбання. Під час утилізації цей продукт і його електронні аксесуари не слід змішувати з іншими побутовими відходами.



Code No. AH68-02474W (00)