

SAMSUNG

SAMSUNG CAMERA

User Manual

Digital Camera

Digimax 201

Благодарим за покупку фотокамеры компании Samsung. В данном руководстве излагается порядок пользования фотокамерой Digimax 201, показано как вести фотосъемку, загружать отснятые снимки на ПК, пользоваться программой MGI PhotoSuite III SE. Перед началом работы с новой фотокамерой прочитайте данное руководство.

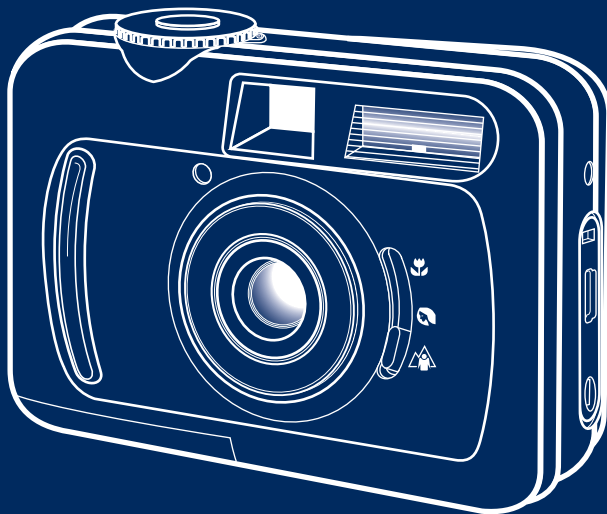

РУССКИЙ ЯЗЫК



КРАТКИЕ ИНСТРУКЦИИ

■ Порядок работы с фотокамерой.

Установите драйвер фотокамеры

Перед тем как подсоединить USB-кабель к ПК и фотокамере, установите драйвер фотокамеры. Установите драйвер фотокамеры, который находится на компакт-диске с программным обеспечением. (СТР.87)

Сделайте снимок

Сделайте снимок.
(СТР.33~52)

Подсоедините USB-кабель

Подсоедините USB-кабель из комплекта поставки к USB-порту ПК и к разъему USB фотокамеры.
(СТР.75~76)

Проверьте питание фотокамеры

Проверьте питание фотокамеры. Если питание выключено, сдвиньте кнопку питания фотокамеры, чтобы включить ее.
(СТР.36)

Проверка [съемного диска]

Откройте ПРОВОДНИК Windows и найдите [съемный диск].
(СТР.93)



ОСНОВНЫЕ ОСОБЕННОСТИ

Данная цифровая фотокамера имеет следующие характеристики

- Высокое разрешение – 2,0 миллиона пикселей
- Объектив с 2-кратным цифровым зумом
- Функция видеосъемки
- Впечатывание даты на снимок

Предупреждение Федеральной комиссии США по связи (FCC)

- Данное устройство было испытано в соответствии с ограничениями для цифровых устройств класса В согласно пункту 15 правил FCC. Данные ограничения направлены на защиту от вредных помех в установках коммерческого назначения. Данное устройство генерирует, поглощает и способно излучать колебания высокой частоты. Если установка и эксплуатация изделия не проведены в соответствии с данными указаниями, возможно появление вредных помех для радиосвязи. Мы не гарантируем полное отсутствие помех. Если во время работы данного устройства возникнут помехи, проделайте следующее.
 - Измените местоположение и направление антенн.
 - Увеличьте расстояние между фотокамерой и устройством, испытывающим воздействие помех.
 - Используйте другую сетевую розетку, расположенную дальше от устройства, испытывающего воздействие помех.
 - Свяжитесь с представителем компании Samsung или любым радиоинженером.
- Данное устройство соответствует пункту 15 правил FCC.



СОДЕРЖАНИЕ

Подготовка

- Знакомство с фотокамерой 6
- Соблюдайте технику безопасности 7
- Данная цифровая фотокамера предназначена 10
- Комплектация 12
- Элементы управления и выполняемые ими функции 13
 - Внешний вид изделия (Спереди/Сверху/Снизу) 13
 - Внешний вид изделия (сзади) 14
 - Индикатор состояния фотокамеры 15
 - Индикация на ЖК-дисплее 17
 - Описание режимов работы фотокамеры 19
 - Режим ФОТОСЪЕМКА 19
 - Режим ВОСПРОИЗВЕДЕНИЕ 19
 - Режим ВИДЕОСЪЕМКА 19
 - Режим УСТАНОВКА 19
 - Индикатор меню ЖК-дисплея (LCD) 21
- Подготовка фотокамеры к работе 25
 - Подключение источников питания 25
 - Подключение батарей питания 25
 - Индикатор состояния батарей питания 25
 - Использование адаптера переменного тока 27
 - Крепление ремня для переноски 27
 - Как подключить карту памяти SD CARD 28
 - Отключение карты памяти SD CARD 30
 - Как пользоваться картой памяти SD CARD 30

Дополнительно

- Режим записи 33
 - Начинаем съемку 33
 - Запись фотоснимка 33
 - Запись видеоклипа 34
 - Настройка фотокамеры при помощи кнопок ... 36
 - Кнопка вкл/выкл питания 36
 - Кнопка СПУСК 36
 - Кнопка ЖКД 36
 - Кнопка MENU 37
 - Движок фокусировки 38
 - Матричная кнопка 39
 - Кнопка SET/ВПРАВО 40
 - Кнопка ЭСКИЗ/ВЛЕВО 41
 - Кнопка АВТОСПУСК / ВВЕРХ 41
 - Кнопка ВСПЫШКА / ВНИЗ 42
 - Настройка работы фотокамеры при помощи ЖК-дисплея 45
 - ФОРМАТ ИЗОБРАЖЕНИЯ 46
 - КАЧЕСТВО ИЗОБРАЖЕНИЯ 47
 - БАЛАНС БЕЛОГО 49
 - ЭКСПОКОРРЕКЦИЯ 50
 - Продолжительность видеосъемки 52
- Режим воспроизведения 53
 - Включение режима воспроизведения 53
 - Воспроизведение фотоснимка 53
 - Воспроизведение видеоклипа 54
 - Настройка воспроизведения при помощи кнопок фотокамеры 56
 - Кнопка вкл/выкл питания 56
 - Кнопка ЖКД 56
 - Кнопка MENU 57



СОДЕРЖАНИЕ

Дополнительно

- Матричная кнопка 57
- Кнопка ЭСКИЗ/ ВЛЕВО 58
- Кнопка SET/ВПРАВО 59
- Кнопка ВВЕРХ 60
- Кнопка ВНИЗ 60
- Настройка воспроизведения при помощи ЖК-дисплея(LCD) 61
 - Удаление изображения 61
 - Показ серии снимков 64
 - Установка защиты 65
 - Число копий для печати 66
- Режим УСТАНОВКА 67
 - Включение режима УСТАНОВКА 67
 - Звуковой сигнал 67
 - АВТОВЫКЛЮЧЕНИЕ ПИТАНИЯ 68
 - ВПЕЧАТЫВАНИЕ ДАТЫ 69
 - ВИД ДАТЫ 70
 - УСТАНОВКА ДАТЫ 71
 - БЫСТРЫЙ ПРОСМОТР 72
 - ЯЗЫК 73
 - СБРОС 74
- Режим ПК 75
 - Включение режима работы с персональным компьютером (ПК) 75
- Важные замечания 77
 - Осторожно! 77
 - Предупреждающий индикатор 79
- Прежде чем обратиться в службу технической поддержки 80
 - Проверьте следующее 80
- Технические характеристики 82

Программное обеспечение

- Руководство по установке программного обеспечения 84
 - Примечание по установке программного обеспечения 84
 - О программном обеспечении 85
 - Установка драйвера USB для WINDOWS 98SE 87
 - Установка DirectX 8.1 88
 - Удаление драйвера USB для Windows 91
 - Съёмный диск 93
 - Отключение съёмного диска 94
 - Windows 98SE 94
 - Windows 2000/ME/XP 94
 - Установка драйвера USB для MAC 96
 - Использование драйвера USB для MAC 96
 - Установка Digimax Viewer 97
 - Digimax Viewer..... 99
 - Установка программы MGI PhotoSuite III SE 100
 - MGI PhotoSuite III SE 103
 - Функции MGI PhotoSuite III SE 104
 - Использование MGI PhotoSuite III SE 106
 - GET (ПОЛУЧИТЬ) 106
 - PREPARE (ПОДГОТОВКА) 110
 - COMPOSE (СОСТАВИТЬ) 111
 - ORGANIZE (ОРГАНИЗОВАТЬ) 112
 - SHARE (СОВМЕСТНОЕ ИСПОЛЬЗОВАНИЕ) 116
 - PRINT (ПЕЧАТЬ) 117
- ЧАСТО ЗАДАВАЕМЫЕ ВОПРОСЫ 118



ЗНАКОМСТВО С ФОТОКАМЕРОЙ

Благодарим за покупку цифровой фотокамеры компании Samsung.

- Перед началом работы с камерой внимательно прочитайте данное руководство пользователя.
- Храните руководство в надежном месте

Предупреждающие знаки

Данное руководство содержит инструкции, которые помогут вам работать с фотокамерой правильно, соблюдая меры безопасности.

Это поможет вам предотвратить риск возникновения опасности для здоровья окружающих.



DANGER

ОПАСНО!

Знак "ОПАСНО!" указывает на опасную для жизни ситуацию, которая, если ее не предотвратить, может повлечь за собой летальный исход или тяжелые телесные повреждения.



WARNING

ПРЕДУПРЕЖДЕНИЕ

Знак "ПРЕДУПРЕЖДЕНИЕ" указывает на потенциально опасную ситуацию, которая, если ее не предотвратить, может повлечь за собой летальный исход или тяжелые телесные повреждения.



CAUTION

ВНИМАНИЕ

Знак "ВНИМАНИЕ" указывает на потенциально опасную для жизни ситуацию, которая, если ее не предотвратить, может повлечь за собой легкие или средние телесные повреждения.



ОСТОРОЖНО

Знак "ОСТОРОЖНО" указывает на возможные обстоятельства, которые, если их не предотвратить, могут повлечь за собой неполадки в работе фотокамеры или плохое качество снимков.



ПОДСКАЗКА

Знак "ПОДСКАЗКА" указывает, что в данном месте содержатся полезные сведения по работе с фотокамерой.



СОБЛЮДАЙТЕ ТЕХНИКУ БЕЗОПАСНОСТИ



ОПАСНО!

- Не пытайтесь переделать данную фотокамеру. Это может привести к возгоранию, телесным повреждениям, поражению электрическим током или причинить значительный ущерб вам или фотокамере. Внутренний осмотр, обслуживание и ремонт должны выполняться дилером или в центре по обслуживанию фототехники компании Samsung.
- Во избежание взрыва не используйте данное изделие в непосредственной близости от горючих и взрывоопасных газов.

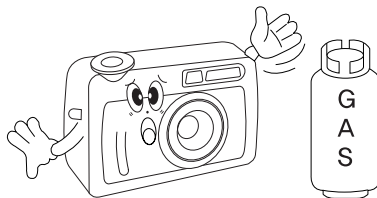
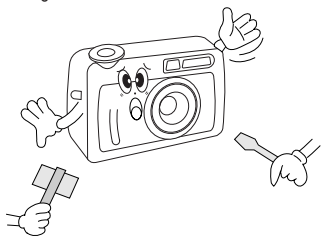

- Не пользуйтесь фотокамерой при попадании в нее жидкости или посторонних предметов. Выключите фотокамеру и затем отсоедините источник питания (батареи или адаптер переменного тока). Обратитесь к дилеру или в центр по обслуживанию фототехники компании Samsung. Прекратите пользоваться фотокамерой, так как это может привести к возгоранию или поражению электрическим током.
- Не вставляйте и не опускайте металлические или легковоспламеняющиеся посторонние предметы в фотокамеру через слот для карты памяти или отсеки батарей. Это может привести к возгоранию или поражению электрическим током.
- Не касайтесь фотокамеры влажными руками. При этом может возникнуть опасность поражения электрическим

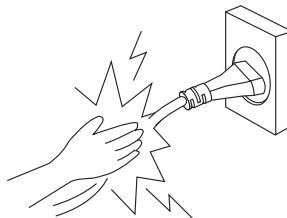



СОБЛЮДАЙТЕ ТЕХНИКУ БЕЗОПАСНОСТИ



ПРЕДУПРЕЖДЕНИЕ

- Не пользуйтесь фотовспышкой в непосредственной близости от людей или животных. Слишком близкое расстояние между вспышкой и глазами может повредить зрение. Не снимайте с фотовспышкой детей с расстояния менее одного метра.
- Не направляйте при съемке объектив фотокамеры прямо на сильный источник света. Вы можете нанести непоправимый ущерб фотокамере или собственному зрению.

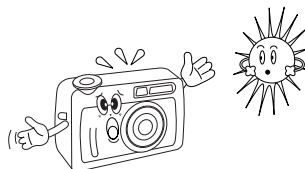
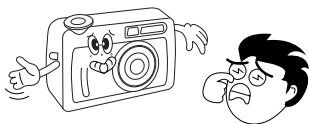

- В целях безопасности храните данное изделие и принадлежности к нему в недоступном для детей и животных месте во избежание таких несчастных случаев как:
 - проглатывание батарей или небольших принадлежностей фотокамеры. В этом случае немедленно обратитесь к врачу.
 - При съемке с фотовспышкой с расстояния менее одного метра от глаз может возникнуть опасность полной потери зрения фотографируемого.
 - Движущиеся части фотокамеры могут причинить телесные повреждения.
- Не оставляйте фотокамеру в местах, подверженных крайне высоким температурам, например, в закрытом автомобиле, под прямым солнечным светом или в других местах со значительными колебаниями температуры. Высокая температура может повредить детали фотокамеры и вызвать возгорание.
- Ничем не накрывайте работающую фотокамеру или включенный адаптер переменного тока. Это может привести к повышенному тепловыделению и порче корпуса фотокамеры или вызвать возгорание. Всегда пользуйтесь фотокамерой и ее принадлежностями в хорошо проветриваемом месте.





СОБЛЮДАЙТЕ ТЕХНИКУ БЕЗОПАСНОСТИ



ВНИМАНИЕ

- Протечка, перегрев или взрыв батарей могут стать причиной возгорания или телесных повреждений.
 - Используйте батареи, которые соответствуют требованиям для данной фотокамеры.
 - Не замыкайте батареи накоротко, не допускайте их нагрева, не бросайте после использования в огонь.
 - Не используйте старые батареи вместе с новыми, не используйте одновременно батареи разных производителей.
 - Убедитесь, что соблюдена полярность подключения батарей (+ / -).
- Если вы не собираетесь работать с фотокамерой долгое время, всегда отсоединяйте от нее источники питания.
- Не включайте фотовспышку, если она соприкасается с рукой или какими-то предметами. Не дотрагивайтесь до фотовспышки после продолжительной работы с ней. Это может привести к ожогу.
- Не перемещайте включенную фотокамеру, если она подключена к адаптеру переменного тока. После работы всегда выключайте фотокамеру перед тем как вынуть шнур адаптера переменного тока из сетевой розетки. Перед перемещением фотокамеры убедитесь, что все шнуры и кабели отсоединены. В противном случае возможно их повреждение и, как следствие, возгорание и поражение электрическим током.

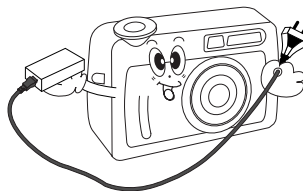



ДАННАЯ ЦИФРОВАЯ ФОТОКАМЕРА ПРЕДНАЗНАЧЕНА

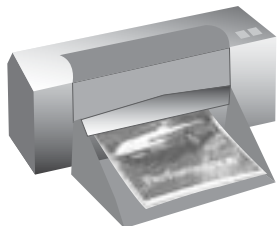

Для печати изображений при помощи специального принтера, DPOF-совместимого принтера и фотомашины с функцией DPOF. (СТР.66)



ФОТОСЪЕМКА (СТР.33~52)



Для передачи файлов изображений из фотокамеры в компьютер. (СТР. 75~76)



Для редактирования изображений на ПК. (СТР.103~117)



ДАННАЯ ЦИФРОВАЯ ФОТОКАМЕРА ПРЕДНАЗНАЧЕНА

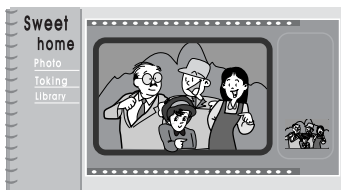

Для создания цифрового фотоальбома.



Для вставки изображений непосредственно в любой электронный документ.

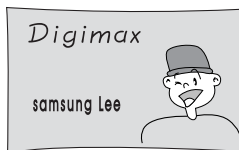

Для создания автопортрета и его использования на визитных карточках.

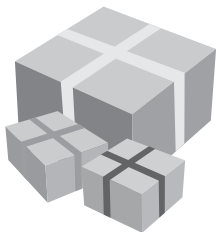

Используя сделанные цифровые снимки, вы даже можете создать собственную уникальную оберточную бумагу для подарков.



КОМПЛЕКТАЦИЯ

КОМПЛЕКТАЦИЯ

Перед началом работы проверьте комплектность данного изделия

Цифровая фотокамера



2 щелочные батареи
питания размера AA



Чехол



USB-кабель



Ремень для переноски



CD-ROM с программным
обеспечением и драйвером



Руководство пользователя



Гарантийный талон



Принадлежности (приобретаются дополнительно)

Адаптер переменного тока



Карта памяти SD CARD





ЭЛЕМЕНТЫ УПРАВЛЕНИЯ И ВЫПОЛНЯЕМЫЕ ИМИ ФУНКЦИИ

ВНЕШНИЙ ВИД ИЗДЕЛИЯ (Спереди/Сверху/Снизу)

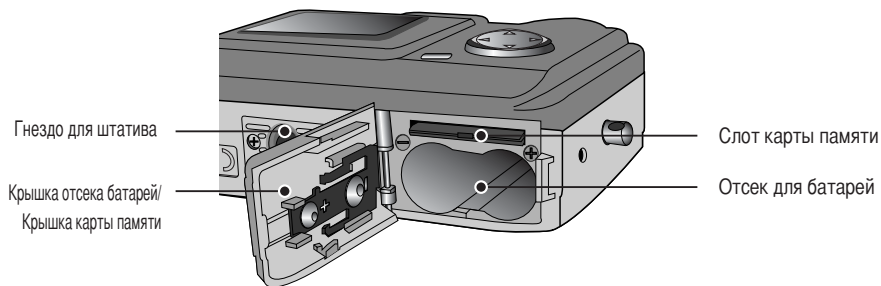
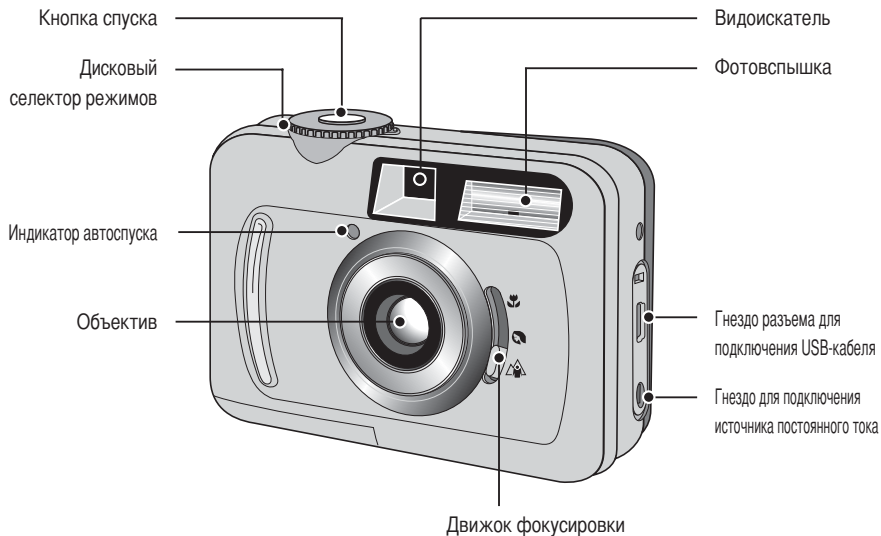



ЭЛЕМЕНТЫ УПРАВЛЕНИЯ И ВЫПОЛНЯЕМЫЕ ИМИ ФУНКЦИИ

Внешний вид изделия (тыловая сторона)

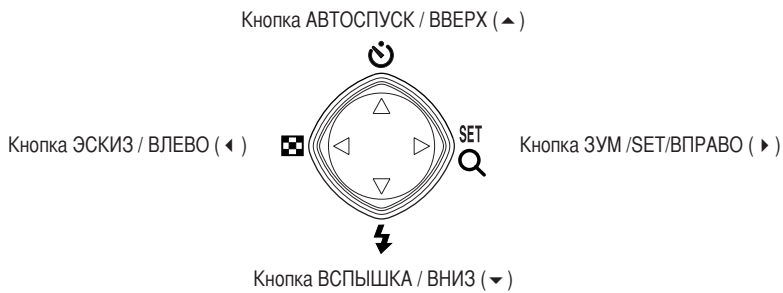
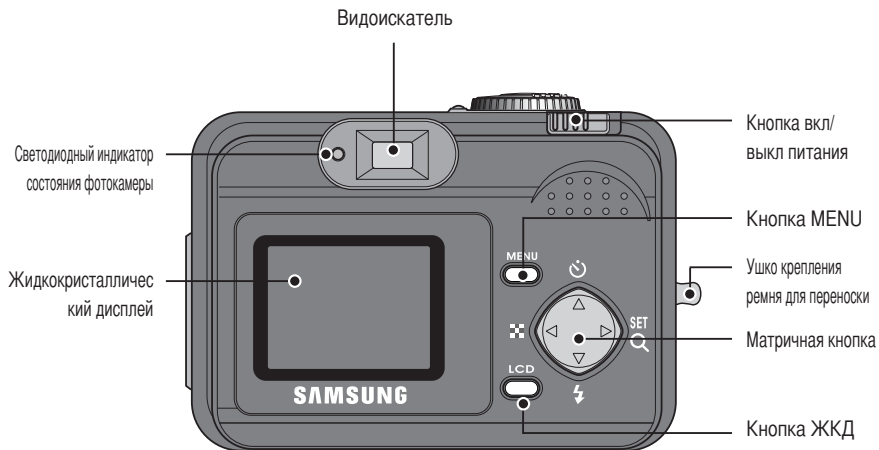

[Матричная кнопка]



ЭЛЕМЕНТЫ УПРАВЛЕНИЯ И ВЫПОЛНЯЕМЫЕ ИМИ ФУНКЦИИ

Индикатор состояния фотокамеры

Индикатор состояния фотокамеры

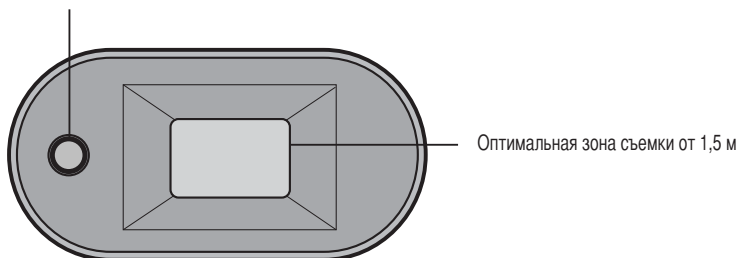

■ Индикатор состояния фотокамеры

Цвет	Состояние	Состояние фотокамеры
Зеленый	Мигает	Включение фотокамеры
	Горит	При выключенном ЖК-дисплее Если подсоединен USB-кабель
	Мигает медленно	Идет зарядка фотовспышки
	Мигает быстро	Обработка изображения (сжатие/декомпрессия) Интерфейс USB занят



ЭЛЕМЕНТЫ УПРАВЛЕНИЯ И ВЫПОЛНЯЕМЫЕ ИМИ ФУНКЦИИ



ПОДСКАЗКА

■ Индикатор автоспуска

Цвет	Состояние	Состояние фотокамеры
Красный	Мигает	Первые семь секунд светодиод мигает с интервалом в одну секунду. В течение последних трех секунд светодиод быстро мигает с интервалом в полсекунды.
	Мигает 1 раз	Если питание фотокамеры включено / кнопка спуска отпущена.

■ ЗВУКОВОЙ СИГНАЛ

Звуковой сигнал	Состояние фотокамеры
Звуковой сигнал при вкл/выкл питания	При вкл/выкл питания фотокамеры
Обычный звуковой сигнал (короткий)	При вращении селектора режимов / нажатии кнопки спуска / нажатии кнопок фотокамеры
Звуковой сигнал ошибки (два долгих и два коротких)	При возникновении ошибки
Во время срабатывания автоспуска	Если мигает индикатор автоспуска, слышен звуковой сигнал.

- Чтобы слышать звуковой сигнал, активируйте звук в меню настроек.



ЭЛЕМЕНТЫ УПРАВЛЕНИЯ И ВЫПОЛНЯЕМЫЕ ИМИ ФУНКЦИИ

Индикатор ЖК-дисплея (LCD)

На ЖК-дисплее(LCD) отображается информация об условиях съемки

■ Режим записи

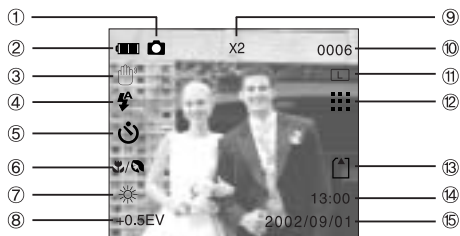

[Изображение и все параметры]

№	Описание	Значки	Страница
1	Режим записи		СТР.33 / 34
2	Батарея		СТР.25
3	Предупреждение о вибрации фотокамеры		СТР.35 / 43
4	Фотовспышка		СТР.43 / 44
5	Автоспуск		СТР.41
6	Режим фокусировки		СТР.38
7	Баланс белого	AUTO	СТР.50
8	Коррекция экспозиции	+0.5 EV	СТР.50
9	Цифровой зум	X2	СТР.40
10	Количество оставшихся для съемки кадров (фотосъемка)	0006	
	Доступное время записи (видеосъемка)	00:10	
11	Формат изображения		СТР.46



ЭЛЕМЕНТЫ УПРАВЛЕНИЯ И ВЫПОЛНЯЕМЫЕ ИМИ ФУНКЦИИ

№	Описание	Значки	Страница
12	Качество		СТР.47
13	Индикатор карты памяти SD CARD		СТР.28
14	Время	13:00	
15	Дата	2002/09/01	

■ Режим воспроизведения

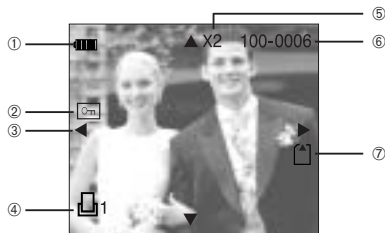

[ФОТОСЪЕМКА и все параметры]



[Видеосъемка и все параметры]

№	Описание	Значки	Страница
1	Батарея		СТР.25
2	ЗАЩИТА		СТР.65
3	Стрелки 4-х направлений		СТР.40
4	Индикатор установки печати		СТР.66
5	Цифровой зум	X2	СТР.40
6	Номер записанного изображения	100-0006	
7	Индикатор карты памяти SD CARD		СТР.28
8	Индикатор видеосъемки		СТР.34





ЭЛЕМЕНТЫ УПРАВЛЕНИЯ И ВЫПОЛНЯЕМЫЕ ИМИ ФУНКЦИИ

Описание режимов работы фотокамеры

Необходимый режим работы выбирается при помощи дискового селектора режимов, расположенного в верхней части фотокамеры. Данная цифровая фотокамера имеет 4 режима работы, которые перечислены ниже.

■ Режим ФОТОСЪЕМКА ()

У данной фотокамеры имеется 3 режима съемки с фиксированной наводкой на резкость. Диапазоны фокусировки:

1. Макро (): 0,18 м ~ 0,25 м
2. Портрет (): 0,8 м ~ 1,3 м
3. Обычная (): 1,3 м ~ бесконечность

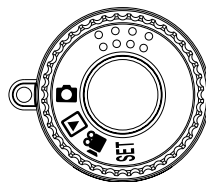

[Индикатор селектора режимов]

■ Режим ВОСПРОИЗВЕДЕНИЕ ()

В этом режиме можно просматривать на ЖК-дисплее записанные в память изображения. В данном режиме можно включить показ единичного изображения, одновременный показ 9 эскизов, показ серии снимков, удаление единичного изображения, удаление всех изображений, запись звука и цифровой зум.

■ Режим ВИДЕОСЪЕМКА ()

Продолжительность видеосъемки ограничена доступным для записи временем или заданным временем. В данном режиме функция автовспышки переключается в режим ФОТОВСПЫШКА ОТКЛЮЧЕНА.

■ Режим УСТАНОВКА ()

В данном режиме можно произвести основные настройки, например: ЗВУКОВОЙ СИГНАЛ, АВТОВЫКЛЮЧЕНИЕ ПИТАНИЯ, ВПЕЧАТЫВАНИЕ ДАТЫ, ВИД ДАТЫ, УСТАНОВКА ДАТЫ И ВРЕМЕНИ, БЫСТРЫЙ ПРОСМОТР, ЯЗЫК, СБРОС.



ПОДСКАЗКА

■ Режим ПК

При подключении фотокамеры через USB-кабель компьютер воспринимает ее как съемный диск. В этом режиме возможен обмен снимками между компьютером и камерой. Если у вас установлена ОС Windows 98/98SE, вам необходимо установить драйвер фотокамеры до подсоединения USB-кабеля. После подсоединения USB-кабеля фотокамера переходит в режим ПК.



ЭЛЕМЕНТЫ УПРАВЛЕНИЯ И ВЫПОЛНЯЕМЫЕ ИМИ ФУНКЦИИ

■ Выбор режима работы фотокамеры и меню

Режим работы фотокамеры или меню работы фотокамеры можно выбрать, вращая СЕЛЕКТОР режимов или нажимая кнопку MENU, как показано ниже.

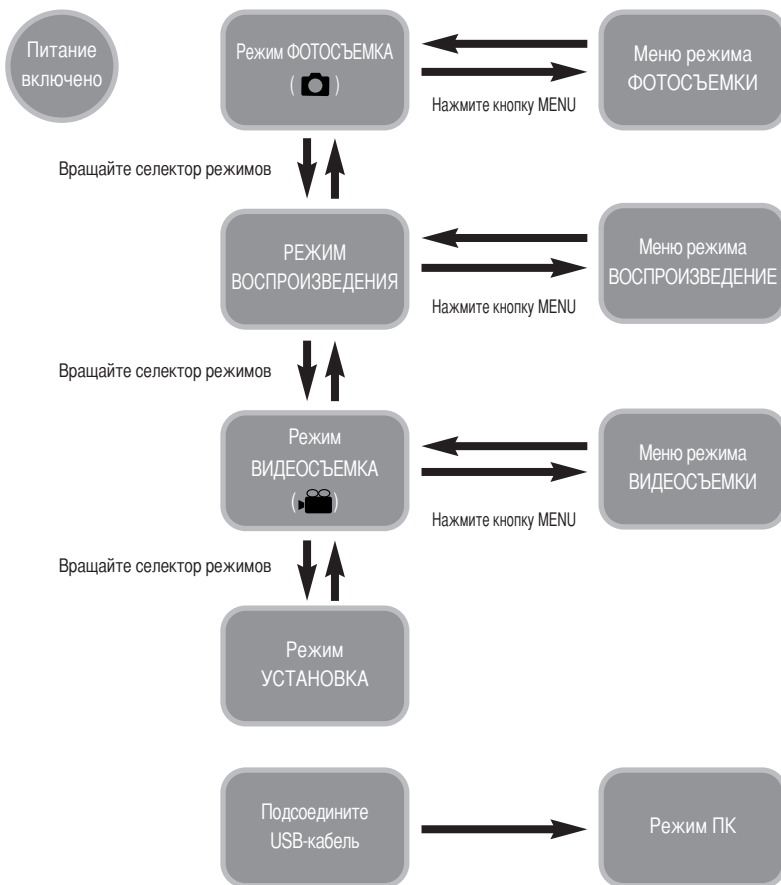



ЭЛЕМЕНТЫ УПРАВЛЕНИЯ И ВЫПОЛНЯЕМЫЕ ИМИ ФУНКЦИИ

Индикатор меню ЖК-дисплея (LCD)

Помеченные звездочкой (*) субменю установлены по умолчанию.

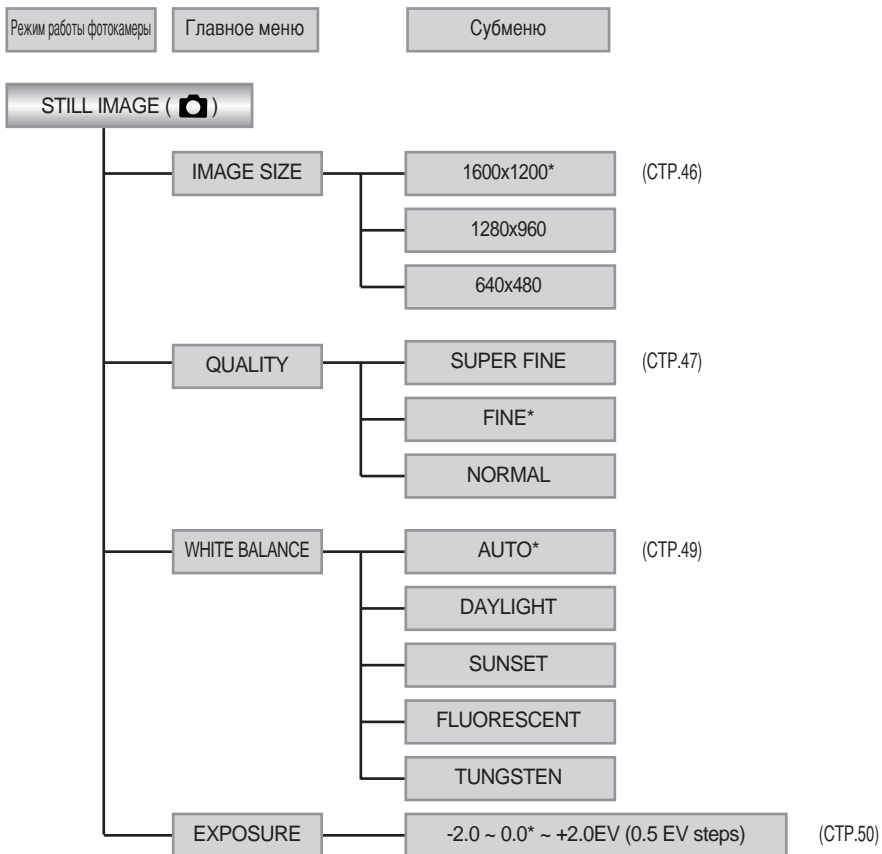



ЭЛЕМЕНТЫ УПРАВЛЕНИЯ И ВЫПОЛНЯЕМЫЕ ИМИ ФУНКЦИИ

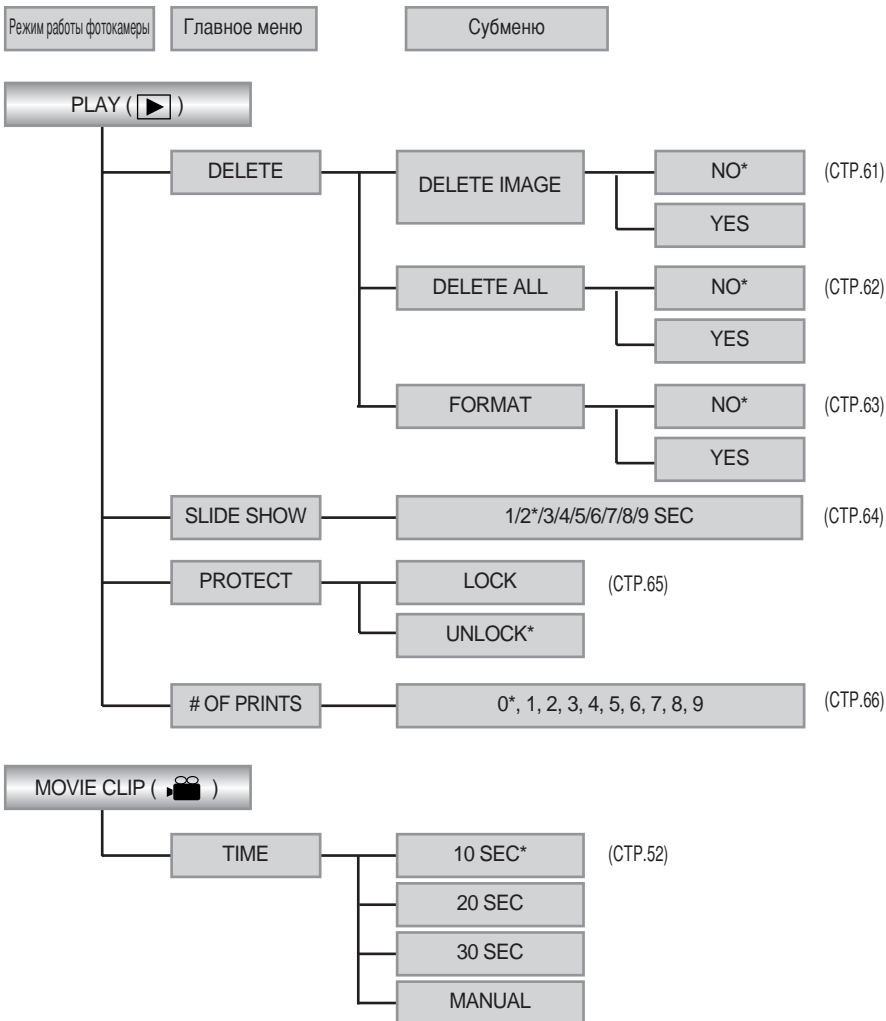



ЭЛЕМЕНТЫ УПРАВЛЕНИЯ И ВЫПОЛНЯЕМЫЕ ИМИ ФУНКЦИИ

Режим работы фотокамеры

Главное меню

Субменю

SETUP(SET) 1/2

BEEP

ON*

(СТР.67)

OFF

POWER OFF

CANCEL, 1*, 2, 3, 4, 5, 6, 7, 8, 9, 10MIN

(СТР.68)

DATE IMPRINT

ON*

(СТР.69)

OFF

DATE TYPE

YYYY/ MM/ DD*

(СТР.70)

MM/ DD/ YYYY

DD/ MM/ YYYY

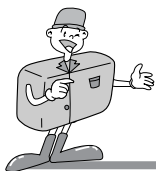

ЭЛЕМЕНТЫ УПРАВЛЕНИЯ И ВЫПОЛНЯЕМЫЕ ИМИ ФУНКЦИИ

Режим работы фотокамеры

Главное меню

Субменю

SETUP(SET) 2/2

DATE SETUP

2000/01/01~2099/12/31

(СТР.71)

QUICK VIEW

OFF

(СТР.72)

1 SEC*

2 SEC

3 SEC

LANGUAGE

ENGLISH

ESPAÑOL

(СТР.73)

한국어

ITALIANO

FRANÇAIS

简体中文

DEUTSCH

繁體中文

RESET

NO*

(СТР.74)

YES



ПОДСКАЗКА

■ В режиме ПК контекстное меню отсутствует, а ЖК-дисплей (LCD) всегда выключен.



ПОДГОТОВКА ФОТОКАМЕРЫ К РАБОТЕ

Подключение источников питания

Электропитание фотокамеры осуществляется двумя способами: при помощи батарей (щелочные типа AA) либо адаптера переменного тока (пост. ток 3,3 В/ 2,0 А).

■ Подключение батарей питания

1. Сдвиньте крышку отсека батарей в направлении стрелки и откройте ее.

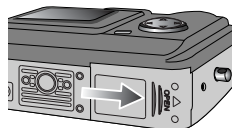

2. Установите батареи, соблюдая полярность подключения (+/-).

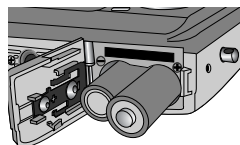

3. Чтобы закрыть крышку отсека батарей, сдвиньте ее до щелчка.

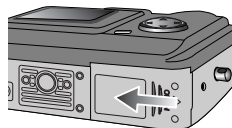

■ Индикатор состояния батарей питания

Состояние батареи отображается тремя значками на ЖК-дисплее.



: Батареи питания полностью заряжены.



: Приготовьте новые батареи.



: Батареи питания разряжены. Замените их на новые.



ПОДГОТОВКА ФОТОКАМЕРЫ К РАБОТЕ



ПОДСКАЗКА

- Фотокамера выключается автоматически, если ею не пользоваться некоторое время. О функции [POWER OFF] см. стр. 68.



ОСТОРОЖНО

- Важные сведения по использованию батарей питания
- Отключите батареи, если вы не будете пользоваться фотокамерой долгое время. Батареи, если их оставить внутри фотокамеры, со временем могут потерять заряд, а также потечь.
- Советуем использовать ЩЕЛОЧНЫЕ батареи большой емкости, поскольку солевые батареи не обеспечивают необходимой мощности разряда.
- Низкая температура (ниже 0°C) может повлиять на работу батарей и уменьшить срок их действия.
- Емкость батарей обычно восстанавливается при нормальной температуре.
- Не подключайте старые и новые батареи одновременно.
- После продолжительной работы корпус фотокамеры может нагреться. Это совершенно нормально. Если вы собираетесь пользоваться фотокамерой в течение продолжительного времени, подключите к ней адаптер переменного тока.



ПОДГОТОВКА ФОТОКАМЕРЫ К РАБОТЕ

■ Использование адаптера переменного тока

- Использование адаптера переменного тока позволит вам пользоваться фотокамерой долгое время. При подключении фотокамеры к компьютеру рекомендуется использовать адаптер переменного тока, позволяющий долго пользоваться фотокамерой.
- Подсоедините штекер адаптера к гнезду для его подключения на фотокамере (DC IN 3.3V).

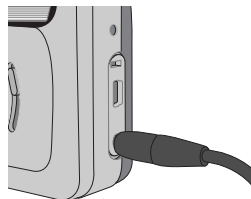

DANGER



ОПАСНО! / ОСТОРОЖНО

- Всегда выключайте кнопку электропитания перед отключением адаптера переменного тока от сети.
- При пользовании любым устройством, работающим от сети, важно соблюдать технику безопасности. Не допускайте попадания воды на фотокамеру или адаптер, а также проникновения во внутрь металлических предметов.
- Убедитесь, что характеристики адаптера переменного тока соответствуют требованиям для данной фотокамеры (3,3 В/ 2,0 А). В противном случае вы теряете право на гарантию.

Крепление ремня для переноски

Во избежание случайного повреждения фотокамеры всегда пользуйтесь ремнем для переноски. См. рисунки ниже

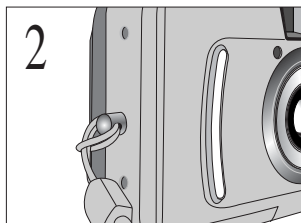
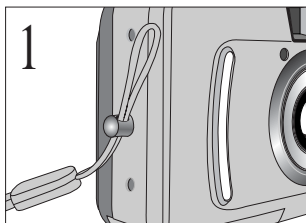



ПОДГОТОВКА ФОТОКАМЕРЫ К РАБОТЕ

Как подключить карту памяти SD CARD

Фотокамера оснащена встроенной флэш-памятью емкостью 8 Мб, позволяющей записывать фотоснимки и видеоклипы. Емкость памяти можно увеличить, приобретя дополнительно карту памяти SD CARD (далее "КАРТА"). Карта памяти SD CARD позволяет записать больше изображений и клипов.

1. Выключите питание фотокамеры и, потянув за крышку карты, сдвиньте ее в направлении стрелки.

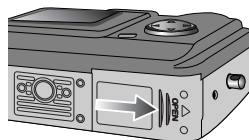

2. Вставьте карту до упора в предназначенный для нее слот. Контакты карты и ЖК-дисплей должны "смотреть" в одном направлении. Теперь карту памяти можно вставить в слот.

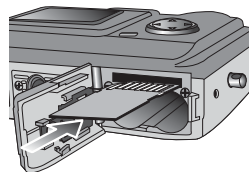

3. После установки КАРТЫ на ЖК-дисплее появится индикатор карты памяти SD CARD.

- Если КАРТА не устанавливается, проверьте правильно ли вы ее вставляли. Не прикладывайте больших усилий при этом.

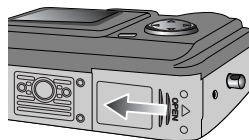

ОСТОРОЖНО

• Установите мультимедийную карту Multi Media CARD (MMC) аналогично установке карты памяти SD CARD. Если вы вставляете мультимедийную карту не той стороной, она войдет в слот, но часть ее будет выступать наружу и при этом карта не подключится. Не прикладывайте чрезмерных усилий и не пытайтесь закрыть крышку отсека батарей. Проверьте направление установки и заново вставьте карту.



ПОДГОТОВКА ФОТОКАМЕРЫ К РАБОТЕ

На КАРТЕ имеется переключатель защиты от записи, не позволяющий удалить изображения или форматировать карту. Данные будут защищены, если сдвинуть переключатель к низу карты. Если сдвинуть переключатель к верху карты, защита будет отменена. Проверьте положение переключателя перед началом съемки.

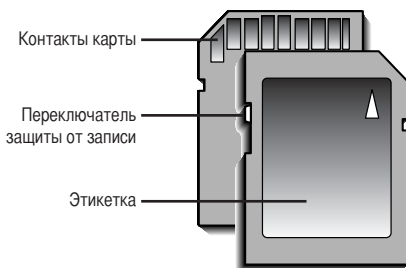

[Карта памяти SD CARD (цифровая карта памяти с защитой данных)]



ПОДГОТОВКА ФОТОКАМЕРЫ К РАБОТЕ

Отключение карты памяти SD CARD

1. При помощи кнопки ВКЛ/ВЫКЛ выключите электропитание.
2. Откройте крышку отсека карты, нажмите на КАРТУ и затем отпустите ее, как показано на рисунке.
3. Извлеките КАРТУ и закройте крышку слота.

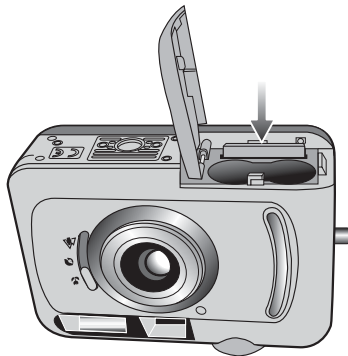

ОСТОРОЖНО

- Не извлекайте КАРТУ, когда мигает зеленый индикатор состояния фотокамеры, поскольку данные на КАРТЕ могут быть повреждены.

Как пользоваться картой памяти SD CARD

- Подготовка новой КАРТЫ к первому использованию
 - Перед использованием КАРТЫ ее необходимо проинициализировать.
 - Инициализация подготавливает КАРТУ к записи данных.
 - Дополнительная информация об инициализации [FORMAT] представлена на странице 63.



ПОДГОТОВКА ФОТОКАМЕРЫ К РАБОТЕ

■ Емкость памяти

- На карту памяти SD CARD (16/32 Мб) или на встроенную карту памяти можно записать следующее количество изображений. (Приведены ориентировочные цифры)

Размер записанного изображения	Качество записанного изображения	Число снимков		
		Встроенная карта памяти	Карта памяти SD CARD	
		8Мб	16Мб	32Мб
1600X1200 (Большой)	Super Fine	10	20	43
	Fine	18	34	74
	Normal	26	50	109
1280X960 (Средний)	Super Fine	15	29	63
	Fine	28	53	116
	Normal	43	85	185
640X480 (Малый)	Super Fine	48	95	206
	Fine	83	172	372
	Normal	153	286	621

- Данные цифры являются приблизительными, так как на результаты съемки могут влиять характеристики карты и сюжет.

■ Обращение с картой памяти SD CARD

- Выключайте питание фотокамеры при установке КАРТЫ или ее извлечении.
- Характеристики КАРТЫ ухудшаются при ее многократном использовании. Если они ухудшатся, необходимо приобрести новую КАРТУ. Гарантия компании Samsung не распространяется на износ КАРТЫ.
- КАРТА памяти - сложное электронное устройство. Не сгибайте и не роняйте ее, не подвергайте сильным ударам.
- Не храните КАРТУ в зоне действия сильного электрического или магнитного поля – например, возле акустической системы или телевизора.
- Не используйте и не храните КАРТУ в экстремальных температурных условиях.
- Не допускайте загрязнения КАРТЫ или попадания на нее любой жидкости. Если это произойдет, протрите ее начисто мягкой тканью.
- Если вы какое-то время не используете КАРТУ, храните ее в ее оригинальной упаковке.
- Интенсивное использование КАРТЫ приводит к ее нагреву. Это совершенно нормально.



ПОДГОТОВКА ФОТОКАМЕРЫ К РАБОТЕ

■ Сохранность данных на карте памяти SD CARD

- Записанные данные могут быть повреждены в следующих случаях:
 - Когда КАРТА используется неправильно.
 - Если во время записи, удаления (форматирования) или чтения данных выключить питание или извлечь КАРТУ.
- Компания Samsung не несет ответственности за утрату данных.
- Рекомендуем копировать важные данные с карты на другие носители, например, дискеты, жесткие диски, CD и т.п.



ПОДСКАЗКА

- Если карта памяти SD CARD отсутствует, ее индикатор на ЖК-дисплее не отображается.
- Если на карте памяти недостаточно места.
 - На половине хода кнопки спуска появится следующее сообщение (при этом камера работать не будет).

MEMORY FULL !

- Чтобы увеличить доступную память, замените КАРТУ или удалите ненужные снимки, хранящиеся на ней.



РЕЖИМ ЗАПИСИ

Начинаем съемку

- Если КАРТА вставлена в фотокамеру, фотокамера будет работать именно с ней.
- Если КАРТА не установлена в фотокамере, фотокамера будет работать только со встроенной памятью.

■ Запись фотоснимка

1. Вставьте батареи (стр. 25). Подключите батареи, соблюдая полярность подключения (+ / -).
2. Вставьте карту (стр. 28). Поскольку данная фотокамера имеет встроенную память 8 Мб, Устанавливать карту памяти SD CARD необязательно. Если КАРТА не установлена, снимки будут записаны во встроенной памяти. Чтобы увеличить емкость памяти, вставьте КАРТУ. Если КАРТА вставлена, снимки будут записываться на нее.
3. Закройте крышку слота карты.
4. При помощи кнопки вкл/выкл питания включите камеру.
5. Вращением селектора режимов выберите режим ФOTOSЪЕМКА.
6. Направьте фотокамеру на объект съемки и скомпонуйте кадр при помощи видоискателя или ЖК-дисплея.
7. Чтобы сделать снимок, нажмите кнопку спуска.

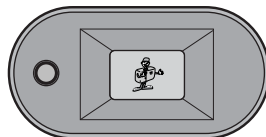



РЕЖИМ ЗАПИСИ



ПОДСКАЗКА

- Проверьте и скорректируйте дату и время в следующих случаях:
 - если вы пользуетесь фотокамерой в первый раз;
 - если был отсоединен адаптер переменного тока или были отключены батареи питания.

■ Запись видеоклипа

Шаги 1 - 4 аналогичны описанным в рекомендациях по записи фотоснимка.

5. Вращением селектора режимов выберите режим ВИДЕОСЪЕМКА.
 6. На ЖК-дисплее появится значок режима ВИДЕОСЪЕМКА и будет показано доступное время записи.
 7. Направьте фотокамеру на объект съемки и скомпонуйте кадр при помощи видоискателя или ЖК-дисплея.
 8. При нажатии на кнопку спуска начнется видеосъемка, продолжительность которой ограничена доступным для записи временем. Если отпустить кнопку спуска, видеосъемка все равно будет продолжаться. Во время записи мигает значок видеосъемки.
- Для остановки записи, снова нажмите на кнопку спуска.
(Выбор субменю [MANUAL] в меню ВИДЕОКЛИП).
 - Формат изображения и тип получаемого файла указаны ниже.
 - Формат изображения : QVGA (320x240)
 - Тип файла : *.AVI



[Режим ВИДЕОСЪЕМКА]



ОСТОРОЖНО

- Хотя вы и можете выбрать любое время записи видеоклипа в меню ВИДЕОКЛИП, доступное время записи будет определяться объемом свободной памяти.



РЕЖИМ ЗАПИСИ



ОСТОРОЖНО

- Предупреждение о вибрации фотокамеры

Если выбран режим Вспышка отключена (Flash Off), на ЖК-дисплее может появиться предупреждающая индикация () о вибрации фотокамеры. В таком случае используйте штатив, установите фотокамеру на устойчивую поверхность или выберите режим съемки с фотовспышкой.

- Коррекция экспозиции при съемке в условиях встречного света

При съемке вне помещения не направляйте объектив фотокамеры в сторону солнца, так как снимок может получиться темным из-за встречного света. В условиях встречного света применяйте экспокоррекцию (см.стр.50).

- Не заслоняйте объектив или фотовспышку во время съемки.

- Поскольку при съемке с расстояния менее 1,5м полученное изображение может отличаться от изображения в видоискателе, рекомендуется компоновать кадр при помощи ЖК-дисплея.

- Использование ЖК-дисплея в течение продолжительного времени приводит к разряду батарей.

Для увеличения срока службы батарей питания советуем как можно чаще выключать ЖК-дисплей и пользоваться оптическим видоискателем.

- Снимки могут получиться нерезкими в следующих случаях:

- в режиме Макро, если расстояние до объекта меньше 0,18 м или больше 0,25 м. В этом режиме снимайте с расстояния 0,18 м~0,25 м;

- в режиме Портрет, если расстояние до объекта меньше 0,8 м или больше 1,3 м. В этом режиме снимайте с расстояния 0,8 м~1,3 м;

- в Обычном режиме, если расстояние до объекта меньше 1,3 м. В обычном режиме снимайте с расстояния 1,3 м~бесконечность.



РЕЖИМ ЗАПИСИ

Настройка фотокамеры при помощи кнопок

- Перейти в режим ФОТОСЪЕМКА/ ВИДЕОСЪЕМКА можно при помощи кнопок фотокамеры.

Кнопка вкл/выкл питания

- Используется для включения и выключения электропитания фотокамеры.
- После определенного периода бездействия электропитание фотокамеры отключается автоматически. Это делается для уменьшения разряда батарей. Реактивировать фотокамеру можно, снова сдвинув кнопку ВКЛ/ВЫКЛ.

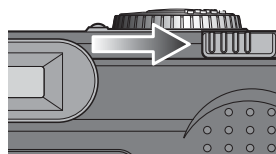

Кнопка СПУСК

- Используется для съемки и ЗАПИСИ (ФОТОСЪЕМКА/ ВИДЕОСЪЕМКА).

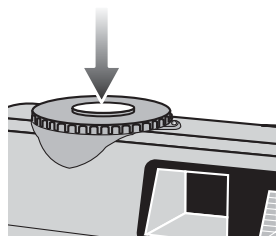

Кнопка ЖКД

- При нажатии кнопки LCD (ЖКД) в режиме ЗАПИСЬ (ФОТОСЪЕМКА/ ВИДЕОСЪЕМКА) информация на ЖК-дисплее меняется как показано ниже.

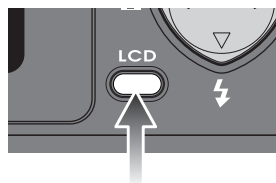



РЕЖИМ ЗАПИСИ



Кнопка MENU

- При нажатии кнопки MENU (МЕНЮ) на ЖК дисплее (LCD) появляется меню выбранного режима работы фотокамеры. При повторном нажатии кнопки ЖК-дисплей возвращается в первоначальное состояние.

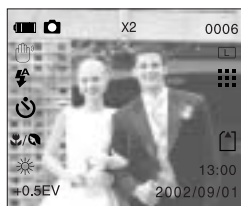
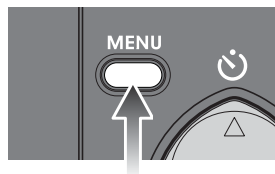

[меню выкл]

Нажмите кнопку MENU

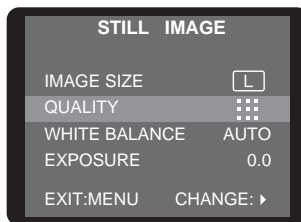

[меню вкл]

- Меню отображается при выборе следующих режимов.
Режимы: ФОТОСЪЕМКА, ВИДЕОСЪЕМКА, ВОСПРОИЗВЕДЕНИЕ, УСТАНОВКА.
В режиме ПК меню отсутствует. О режимах фотокамеры см. стр. 19.



РЕЖИМ ЗАПИСИ



Движок фокусировки

Перед съемкой убедитесь что движок фокусировки находится в нужном положении. Поскольку при съемке с расстояния менее 1,5 м полученное изображение может отличаться от изображения в видоискателе, рекомендуется компоновать кадр при помощи ЖК-дисплея.

Для режима ФОТОСЪЕМКА возможны 3 вида фокусировки.



■ Режим фокусировки Макро ()

Диапазон фокусировки 0,18 м ~ 0,25 м. При выборе данного режима наводки на резкость на ЖК-дисплее появятся значок Макро/ Портрет ( / ).

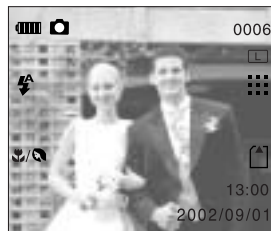

ОСТОРОЖНО

Чтобы изображение получилось резким, не выходите за пределы фокусировки 0,18 м ~ 0,25 м.

■ Режим фокусировки Портрет ()

Диапазон фокусировки 0,8 м ~ 1,3 м. При выборе данного режима наводки на резкость на ЖК-дисплее появится значок Макро/ Портрет ( / ).



ОСТОРОЖНО

Чтобы изображение получилось резким, не выходите за пределы фокусировки 0,8 м ~ 1,3 м.



РЕЖИМ ЗАПИСИ

■ Режим фокусировки Обычный ()

Диапазон фокусировки 1,3 м ~ бесконечность.

При выборе данного режима наводки на резкость на ЖК-дисплее не будет значка режима.



ОСТОРОЖНО

Чтобы изображение получилось резким, не выходите за пределы фокусировки 1,3 м ~ бесконечность.

Матричная кнопка

Функции матричной кнопки

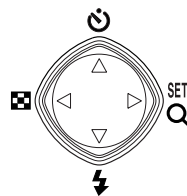

[Матричная кнопка]

КНОПКА	ОТОБРАЖЕНИЕ МЕНЮ	Режим ФОТОСЪЕМКА	Режим ВИДЕОСЪЕМКА	Страница
ВВЕРХ (▲)	ВКЛ	Курсор сдвигается вверх	Курсор сдвигается вверх	СТР.41
	ВЫКЛ	Выбор функции автоспуска	Выбор функции автоспуска	
ВНИЗ (▼)	ВКЛ	Курсор сдвигается вниз	Курсор сдвигается вниз	СТР.42
	ВЫКЛ	Выбор режима фотосъемки	Не используется	
ВЛЕВО (◀)	ВКЛ	Не используется	Не используется	СТР.41
	ВЫКЛ	Не используется	Не используется	
ВПРАВО (▶)	ВКЛ	Подтверждение выбора	Подтверждение выбора	СТР.40
	ВЫКЛ	Включение цифрового увеличения масштаба	Не используется	



РЕЖИМ ЗАПИСИ

Кнопка SET/ ВПРАВО (▶)

- При показе меню на ЖК-дисплее кнопка SET используется для подтверждения данных, изменяемых при помощи кнопок ВВЕРХ (▲)/ВНИЗ (▼).
- Когда на ЖК-дисплее нет меню, нажатие этой кнопки включает цифровой зум.
- Максимальное цифровое масштабирование (зум) для записи и просмотра снимков: X2.

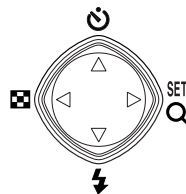

■ Цифровой зум

- Чтобы использовать функцию цифрового зумирования, необходимо включить ЖК-дисплей.

1. Включите питание фотокамеры.
2. Вращением селектора режимов выберите режим ФОТОСЪЕМКА.
3. Не выключайте ЖК-дисплей.
4. Нажмите кнопку SET (▶) и на ЖК-дисплее появится двукратно увеличенное изображение.
5. Нажмите кнопку SET (▶) еще раз, и функция цифрового зума будет отменена.

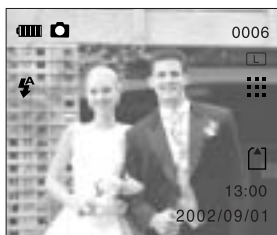

[Обычное изображение]

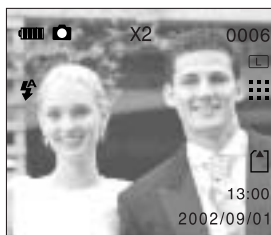

[Изображение, увеличенное при помощи цифрового зума]



ПОДСКАЗКА

- Получение снимков с цифровым зумом занимает несколько большее время.
Для данного действия потребуется некоторое время.
- Цифровое масштабирование невозможно использовать в режиме ВИДЕОСЪЕМКА.
- При съемке с цифровым зуммированием возможно ухудшение качества снимков.



РЕЖИМ ЗАПИСИ

Кнопка ЭСКИЗ/ ВЛЕВО (◀)

- В режиме ЗАПИСЬ (ФОТОСЪЕМКА, ВИДЕОСЪЕМКА), кнопка ВЛЕВО (◀) не используется.
- Когда на ЖК-дисплее нет меню, кнопка ВПРАВО (▶) выполняет функцию кнопки Эскиз.
- В режиме эскиза на ЖК-дисплее появляются до 9 изображений одновременно.

Кнопка АВТОСПУСК (⏻) / ВВЕРХ (▲)

- Когда на ЖК-дисплее отображается меню, при нажатии кнопки ВВЕРХ (▲) курсор сдвигается к субменю.
- Когда на ЖК-дисплее нет меню, кнопка ВЛЕВО (◀) в режиме ЗАПИСЬ (ФОТОСЪЕМКА/ ВИДЕОСЪЕМКА) выполняет функцию кнопки АВТОСПУСК.
- Данная функция используется, когда фотограф хочет сам оказаться в кадре.

■ Выбор функции автоспуска.

- Автоспуск включается только в режиме ЗАПИСЬ (ФОТОСЪЕМКА/ ВИДЕОСЪЕМКА).
- Используйте штатив или поместите фотокамеру на устойчивую поверхность.
- 1. Не выключайте ЖК-дисплей.
- 2. Вращением селектора режимов выберите режим ЗАПИСЬ (ФОТОСЪЕМКА/ ВИДЕОСЪЕМКА).
- 3. Если индикатор автоспуска отображается на ЖК-дисплее, закончите установку, нажав кнопку АВТОСПУСК.

Нажмите кнопку автоспуска еще раз, и функция автоспуска будет отменена.

4. После нажатия на кнопку спуска затвор срабатывает через 10 секунд. После этого функция автоспуска отменяется.
- Если выбрать субменю [MANUAL] в меню [TIME] режима ВИДЕОСЪЕМКА, видеосъемка будет продолжаться пока остается свободное место в памяти. Чтобы остановить запись, нажмите кнопку спуска.

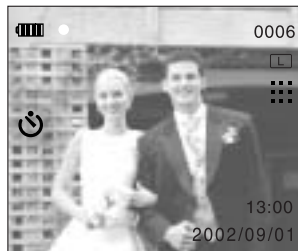



РЕЖИМ ЗАПИСИ



ПОДСКАЗКА

- Установка по умолчанию ВЫКЛ.
- После нажатия кнопки АВТОСПУСК индикатор автоспуска (красный светодиод) мигает в течение 10 секунд.
 - Первые семь секунд светодиод мигает с интервалом в одну секунду
 - В течение последних трех секунд светодиод быстро мигает с интервалом в полсекунды.
- Доступное время для съемки показывается на ЖК-дисплее.

Кнопка ВСПЫШКА (⚡) / ВНИЗ (▼)

- Когда на ЖК-дисплее отображается меню, при нажатии кнопки курсор сдвигается ВНИЗ (▼) или меняется субменю.
- Когда на ЖК-дисплее не отображается меню, кнопка ВНИЗ (▼) выполняет функцию кнопки ФОТОВСПЫШКА.

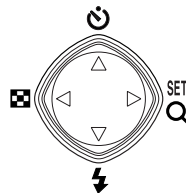

■ Выбор режима фотовспышки

- Фотовспышка включается только в режиме ФОТОСЪЕМКА.
 1. Не выключайте ЖК-дисплей.
 2. Вращением селектора режимов выберите режим ФОТОСЪЕМКА.
 3. Нажимайте кнопку ФОТОВСПЫШКА (⚡) до тех пор, пока на ЖК-дисплее не появится нужный индикатор данного режима.
Выбирайте правильные параметры фотовспышки, исходя из условий съемки.

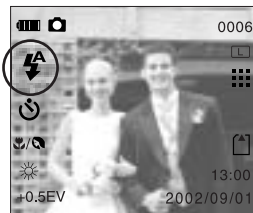

[Выбор режима Автовспышка]







■ Функция по умолчанию каждого режима указана ниже.

- Режим ФОТОСЪЕМКА : Автовспышка
- Режим ВИДЕОСЪЕМКА : Отключение фотовспышки (заданное)

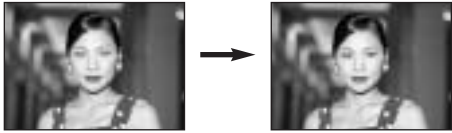

РЕЖИМ ЗАПИСИ

■ Индикатор режима Фотовспышка

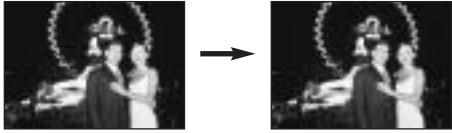
РЕЖИМЫ ФОТОВСПЫШКИ	Индикатор	Описание
Автовспышка		Если объект съемки или фон темные, фотовспышка включается автоматически.
Устранение эффекта "красные глаза"		Если объект съемки или фон темные, фотовспышка включается автоматически, при этом специальная функция устраняет эффект "красные глаза". 
Медленная синхронизация	 	Когда съемка производится в темное время суток, в результате увеличенного времени экспозиции фон и объект получаются более яркими. Советуем пользоваться штативом. Когда вы ведете съемку при слабом освещении, на ЖК-дисплее появляется индикатор предупреждения о вибрации (). 



РЕЖИМ ЗАПИСИ

Заполняющая вспышка		Фотовспышка срабатывает независимо от освещения. 
Фотовспышка Отключена	 	Выберите данный режим во время съемки в местах, где пользоваться фотовспышкой запрещено. Когда вы ведете съемку при слабом освещении, на ЖК-дисплее появляется индикатор предупреждения о вибрации ().



ОСТОРОЖНО

- Частое использование фотовспышки приводит к уменьшению срока службы батарей питания. В нормальных рабочих условиях время зарядки фотовспышки обычно составляет около 10 секунд. Если батареи питания старые, время зарядки увеличивается.
- Фотографируйте в зоне действия фотовспышки.

■ Зона действия фотовспышки

Зоны действия фотовспышки приведены ниже

Режим	ISO	Зона действия вспышки
Режим ФОТОСЪЕМКА	AUTO (АВТО) (100,200)	0,8 ~ 3 м

- Если объект сильно отражает свет или расстояние до него слишком мало, качество изображения не гарантируется.



РЕЖИМ ЗАПИСИ

Настройка работы фотокамеры при помощи ЖК-дисплея

- Функции записи можно изменять при помощи ЖК-дисплея.
- В режиме ЗАПИСИ (ФОТОСЪЕМКА/ ВИДЕОСЪЕМКА) при нажатии кнопки MENU на ЖК-дисплее отображается меню.
- В зависимости от выбранного режима (ФОТОСЪЕМКА/ ВИДЕОСЪЕМКА) доступны следующие функции.

Режим	Режим ФОТОСЪЕМКА	Режим ВИДЕОСЪЕМКА	Страница
ФОРМАТ ИЗОБРАЖЕНИЯ	0	X	СТР.46
КАЧЕСТВО ИЗОБРАЖЕНИЯ	0	X	СТР.47
БАЛАНС БЕЛОГО	0	X	СТР.49
ЦИФРОВОЕ ЗУММИРОВАНИЕ	0	X	СТР.40
ЭКСПОКОРРЕКЦИЯ	0	X	СТР.50
ВРЕМЯ ЗАПИСИ ВИДЕОКЛИПА	X	0	СТР.52



ПОДСКАЗКА

- Меню не отображается на ЖК-дисплее в следующих случаях:
 - При нажатии другой кнопки.
 - При обработке данных сделанного снимка (когда мигает красный светодиод рядом с видеоискателем).
 - Когда батареи питания разряжены.
- Если на ЖК-дисплее отображается меню, кнопка спуска не работает и съемка невозможна. Чтобы начать съемку, выключите меню, нажав кнопку MENU. Меню исчезает, фотокамера готова к съемке.



РЕЖИМ ЗАПИСИ

ФОРМАТ ИЗОБРАЖЕНИЯ

- В режиме ФОТОСЪЕМКА можно выбрать размер снимка.
- Снимок большого формата занимает больше памяти, поэтому при увеличении формата уменьшается общее число снимков, хранящихся в памяти.
- Размеры изображения приведены ниже.

L 1600x1200

M 1280x960

S 640X480

■ Выбор размера изображения

1. Включите питание фотокамеры.
2. Вращением селектора режимов выберите режим ФОТОСЪЕМКА.
3. Не выключайте ЖК-дисплей.
4. Нажмите кнопку MENU, чтобы на ЖК-дисплее отобразилось меню.
5. Нажмите кнопки ВВЕРХ (▲)/ ВНИЗ (▼) и выберите [IMAGE SIZE].
6. Если нажать кнопку SET (▶), отображается субменю.
7. При помощи кнопок ВВЕРХ (▲)/ ВНИЗ (▼) выберите [L], [M] или [S].
8. Нажмите кнопку SET (▶), чтобы подтвердить выбор.
Размер по умолчанию [1600x1200 (L)].
9. Чтобы выключить отображение меню, нажмите кнопку MENU.

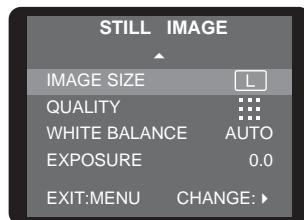

[Режим ФОТОСЪЕМКА]



РЕЖИМ ЗАПИСИ

КАЧЕСТВО ИЗОБРАЖЕНИЯ

- В режиме ФОТОСЪЕМКА можно выбрать качество снимка (коэффициент сжатия данных).
- Чем выше значение КАЧЕСТВО, тем лучше снимок. Однако снимок более высокого качества занимает больше памяти, поэтому уменьшается общее число снимков, записываемых на карту КАРТА. Верхний предел качества - SUPER FINE, нижний - NORMAL. Выбирайте качество по своему усмотрению. Качества изображений приведены ниже.



СУПЕРКАЧЕСТВЕННОЕ



КАЧЕСТВЕННОЕ



НОРМА

■ Выбор качества изображения

1. Включите питание фотокамеры.
2. Вращением селектора режимов выберите режим ФОТОСЪЕМКА.
3. Не выключайте ЖК-дисплей.
4. Нажмите кнопку MENU, чтобы на ЖК-дисплее(LCD) отобразилось меню.
5. Нажмите кнопку ВВЕРХ (▲) / ВНИЗ (▼) и выберите [QUALITY].
6. Если нажать кнопку SET (▶), отображается субменю.
7. При помощи кнопки ВВЕРХ (▲) / ВНИЗ (▼) выберите [SUPER FINE], [FINE] или [NORMAL].
8. Нажмите кнопку SET (▶), чтобы подтвердить выбор.
По умолчанию качество [NORMAL].
9. Чтобы выключить отображение меню, нажмите кнопку MENU.





РЕЖИМ ЗАПИСИ



ОСТОРОЖНО

- Снимок хранится в файле с расширением *.jpg.
- Этот формат файла соответствует стандарту DCF (Design rule for Camera File system – Правило проектирования формата файлов для фотокамер).

JPEG

JPEG [сокращение от Joint Photographic Experts Group (объединенная группа экспертов по фотографии)]: название комитета, разработавшего стандартный алгоритм сжатия изображения. Формат файлов JPG разработан для сжатия цифровых изображений без значительных искажений первоначального изображения. Данный формат обычно используется в сети Интернет



РЕЖИМ ЗАПИСИ

БАЛАНС БЕЛОГО

- Разное освещение может быть причиной изменения цветопередачи на снимках.
- Управление балансом белого позволяет корректировать цвета так, чтобы они казались естественнее.
- Новое значение баланса белого поддерживается, пока не будет выключено питание фотокамеры.
- В меню баланса белого можно выбрать 5 вариантов: AUTO / DAYLIGHT / SUNSET / FLUORESCENT / TUNGSTEN

■ Выбор баланса белого

1. Включите питание фотокамеры.
2. Вращением селектора режимов выберите режим ФОТОСЪЕМКА.
3. Не выключайте ЖК-дисплей (LCD).
4. Нажмите кнопку MENU, чтобы на ЖК-дисплее отобразилось меню.
5. Нажмите кнопку ВВЕРХ (▲) / ВНИЗ (▼) и выберите [WHITE BALANCE].
6. Если нажать кнопку SET (▶), отображается субменю.
7. При помощи кнопок ВВЕРХ (▲) / ВНИЗ (▼) выберите нужное субменю баланса белого.
8. Нажмите кнопку SET (▶), чтобы подтвердить выбор.
По умолчанию [AUTO]
9. Чтобы выключить отображение меню, нажмите кнопку MENU.

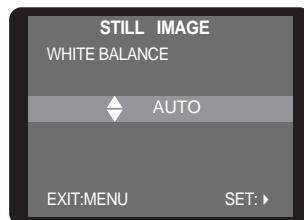
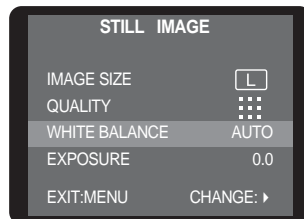

ДОПОЛНИТЕЛЬНО



РЕЖИМ ЗАПИСИ



ПОДСКАЗКА

- AUTO : Фотокамера автоматически выбирает нужный баланс белого в зависимости от условий освещения.
 - DAYLIGHT : Для съемки вне помещения в солнечный день.
 - SUNSET : Для съемки во время заката
 - FLUORESCENT : Для съемки при освещении лампами дневного света
 - TUNGSTEN : Для съемки при освещении обычными лампами накаливания.
- * Если изменить значение баланса белого в режиме ФОТОСЪЕМКА, оно также сохранится и в режиме ВИДЕОСЪЕМКА.

ЭКСПОКОРРЕКЦИЯ

- Данная фотокамера автоматически корректирует экспозицию в зависимости от условий освещенности. Экспозиционное число можно также выбрать при помощи субменю [EXPOSURE].
- В режиме ФОТОСЪЕМКА можно выбрать значение экспозиционного числа.
- Если увеличить экспозиционное число, снимок получится ярче.
- Если уменьшить экспозиционное число, снимок получится темнее.

■ Выбор значения экспозиционного числа

1. Включите питание фотокамеры.
2. Вращением селектора режимов выберите режим ФОТОСЪЕМКА.
3. Не выключайте ЖК-дисплей.
4. Нажмите кнопку MENU, чтобы на ЖК-дисплее отобразилось меню.

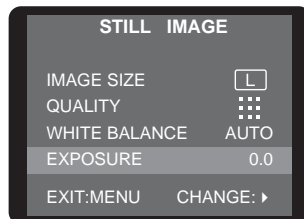



РЕЖИМ ЗАПИСИ

5. Нажмите кнопку ВВЕРХ (▲) / ВНИЗ (▼) и выберите [EXPOSURE].
6. Если нажать кнопку SET (▶), отображается субменю.
7. При помощи кнопок ВВЕРХ (▲)/ВНИЗ (▼) выберите нужное субменю [EXPOSURE].
8. Если нажать кнопку SET (▶), отображается субменю. По умолчанию [0.0EV].
9. Чтобы выключить отображение меню, нажмите кнопку MENU.

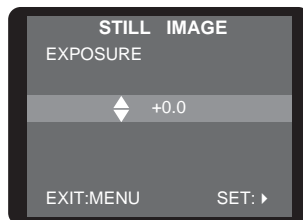

ОСТОРОЖНО

- Диапазон настройки экспокоррекции: -2,0 ~ +2,0 EV (с шагом 0,5 EV)
- Данное изменение экспозиции останется активным, пока не будет выключена фотокамера. Если снова включить фотокамеру, значение экспокоррекции вновь становится равным 0,0EV (экспокоррекция отсутствует).
- Если изменить экспозиционное число, его значение отображается на ЖК-дисплее(LCD).
- Увеличение или уменьшение экспозиционного числа может привести к недоэкспозиции или переэкспозиции снимка (слишком темное или слишком яркое изображение). При помощи ЖК-дисплея(LCD) можно проверить, насколько удачны сделанные вами снимки.
- * Если изменить значение коррекции экспозиции в режиме ФОТОСЪЕМКА, оно также сохранится и в режиме ВИДЕОСЪЕМКА.



РЕЖИМ ЗАПИСИ

Продолжительность видеосъемки

- Данное меню появляется только в режиме ВИДЕОСЪЕМКА.
- Можно выбрать продолжительность видеосъемки.

■ Выбор продолжительности видеосъемки

1. Включите питание фотокамеры.
2. Вращением селектора режимов выберите режим ВИДЕОСЪЕМКА.
3. Не выключайте ЖК-дисплей(LCD).
4. Нажмите кнопку MENU, чтобы на ЖК-дисплее(LCD) отобразилось меню.
5. При помощи кнопок ВВЕРХ (▲)/ВНИЗ (▼) выберите нужную продолжительность записи видеоклипа.
6. Нажмите кнопку SET (▶), чтобы подтвердить выбор.
По умолчанию [10 SEC].

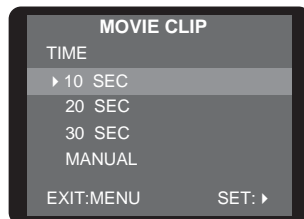



РЕЖИМ ВОСПРОИЗВЕДЕНИЯ

Включение режима воспроизведения

- Включите питание фотокамеры и селектором режимов выберите режим ВОСПРОИЗВЕДЕНИЕ. Фотокамера начнет воспроизведение снимков, хранящихся в памяти.
- Режим ВОСПРОИЗВЕДЕНИЕ можно выбрать при помощи кнопок фотокамеры и ЖК-дисплея(LCD).

■ Воспроизведение фотоснимка

1. При помощи кнопки вкл/выкл питания включите камеру.

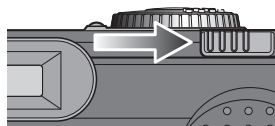

2. Вращением селектора режимов выберите режим ВОСПРОИЗВЕДЕНИЕ.

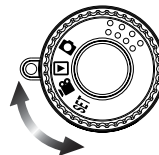

3. На ЖК-дисплее появится последний снимок, хранящийся в памяти.



4. При помощи кнопок ВВЕРХ (▲) / ВНИЗ (▼) выберите снимок, который хотите увидеть.

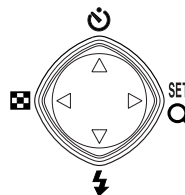

ДОПОЛНИТЕЛЬНО



РЕЖИМ ВОСПРОИЗВЕДЕНИЯ

■ Воспроизведение видеоклипа

Шаги 1 - 3 аналогичны описанным в рекомендациях по воспроизведению фотоснимка.

4. При помощи кнопок ВВЕРХ (▲) / ВНИЗ (▼) выберите видеоклип, который хотите воспроизвести.

При выборе файла с видеоклипом на ЖК-дисплее появляется значок видеоклипа (▶📺).

5. Нажмите кнопку SET (▶), чтобы начать воспроизведение видеоклипа.

- Чтобы приостановить воспроизведение видеоклипа, нажмите кнопку SET (▶) еще раз.

- Чтобы остановить воспроизведение, нажмите кнопку MENU (МЕНЮ).

- Нажмите кнопки ВВЕРХ (▲) / ВНИЗ (▼) и начнется воспроизведение остальных изображений.

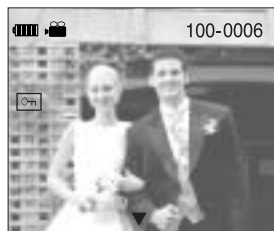

■ Функции в режиме ВОСПРОИЗВЕДЕНИЕ перечислены ниже

Кнопки фотокамеры		Эскиз, Цифровой зум, Информация об изображении
Жидкокристаллический (ЖК) дисплей	Воспроизведение	Удаление изображения, УДАЛИТЬ ВСЕ, Форматирование Слайд-шоу, Защита изображения
	Настройка печати	Количество копий для печати



РЕЖИМ ВОСПРОИЗВЕДЕНИЯ



ОСТОРОЖНО

- Если на встроенной карте памяти или карте памяти SD CARD нет записанных изображений, то на ЖК-дисплее появится сообщение [NO IMAGE !].



ПОДСКАЗКА

- Если КАРТА вставлена в фотокамеру, фотокамера будет работать именно с ней.
- Если КАРТА не вставлена в фотокамеру, фотокамера будет работать только со встроенной картой памяти.
- Последний снимок, записанный во встроенной памяти, будет отображен на ЖК-дисплее(LCD).
- Если установлена карта памяти SD CARD, появится последнее записанное на нее изображение.
- ЖКД(LCD) будет оставаться включенным до выключения фотокамеры.
- Меню не отображается на ЖК-дисплее(LCD) в следующих случаях:
 - При нажатии другой кнопки.
 - При обработке данных сделанного снимка.
(когда мигает зеленый индикатор рядом с видеоискателем)
 - Когда батареи питания разряжены.



РЕЖИМ ВОСПРОИЗВЕДЕНИЯ

Настройка воспроизведения при помощи кнопок фотокамеры

- В режим ВОСПРОИЗВЕДЕНИЯ можно перейти при помощи кнопок фотокамеры.

Кнопка вкл/выкл питания

- Используется для включения и выключения электропитания фотокамеры.
- После определенного периода бездействия электропитание фотокамеры отключается автоматически. Это делается для уменьшения разряда батарей. Реактивировать фотокамеру можно, снова нажав кнопку ВКЛ/ВЫКЛ.

Кнопка ЖКД

- При нажатии кнопки ЖКД информация на ЖК-дисплее меняется как показано ниже.



Можно проверить информацию об изображении (размер, дата сохранения, время, использование/неиспользование фотовспышки), когда отображается меню [Изображение и основная информация].

Напр.: SIZE:1600x1200 → Формат изображения DATE:2002/09/01 → Дата сохранения
TIME:13:24:07 → Время сохранения FLASH:FIRED → ИСПОЛЬЗОВАЛАСЬ ФОТОВСПЫШКА



РЕЖИМ ВОСПРОИЗВЕДЕНИЯ

Кнопка MENU

- При нажатии кнопки MENU на ЖК-дисплее(LCD) появляется меню выбранного режима работы фотокамеры. При повторном нажатии кнопки ЖК-дисплей(LCD) возвращается в первоначальное состояние.

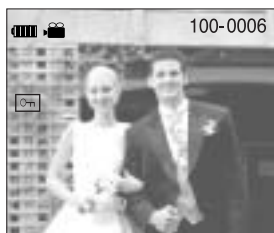

[меню выкл]

Нажмите кнопку
MENU

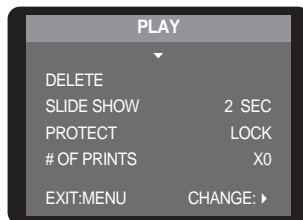

[меню вкл]

Матричная кнопка

- Матричная кнопка

КНОПКА	ОТОБРАЖЕНИЕ МЕНЮ	Режим ВОСПРОИЗВЕДЕНИЕ	Страница
ВВЕРХ (▲)	ВКЛ	Курсор сдвигается вверх	СТР. 60
	ВЫКЛ	Выбор предыдущего изображения (обычное или эскиз) Переход к верхней части изображения (Цифровой зум)	
ВНИЗ (▼)	ВКЛ	Курсор сдвигается вниз	СТР. 60
	ВЫКЛ	Выбор следующего изображения (обычное или эскиз) Переход к нижней части изображения (Цифровой зум)	
ВЛЕВО (◀)	ВКЛ	Не используется	СТР. 58
	ВЫКЛ	Включение/выключение режима эскиза Переход к левой части изображения (Цифровое масштабирование)	
ВПРАВО (▶)	ВКЛ	Подтверждение выбора	СТР. 59
	ВЫКЛ	Показ без масштабирования → показ с 2-кратным цифровым зумом. Переход к правой части изображения (Цифровой зум) Включает или выключает воспроизведение эскизов. Включает или выключает воспроизведение видеоклипа	

ДОПОЛНИТЕЛЬНО



РЕЖИМ ВОСПРОИЗВЕДЕНИЯ

Кнопка ЭСКИЗ/ ВЛЕВО (◀)

- При помощи функции ЭСКИЗ можно просматривать до 9 снимков одновременно.
- Когда на ЖК-дисплее (LCD) не отображается меню, кнопка ВЛЕВО(◀) выполняет функцию кнопки следующее.
 - Показ без масштабирования:Включение/выключение показа эскиза
 - Цифровой зум:Переход к левой части изображения

■ Показ в виде эскиза

1. Включите питание фотокамеры.
2. Вращением селектора режимов выберите режим ВОСПРОИЗВЕДЕНИЕ.
3. Записанное изображение показывается в режиме единичного просмотра.
4. Нажмите кнопку ЭСКИЗ / ВЛЕВО (◀).

На ЖК-дисплее появятся одновременно 9 изображений. В режиме эскиз снимок, показанный последним перед включением режима эскиз, становится выделенным.



[Режим отображения без масштабирования]



Нажатие кнопки ЭСКИЗ /
ВЛЕВО (◀).

Выделенное изображение
(выбранное изображение)



[Режима показа эскизов]

5. Нажимайте кнопки ВВЕРХ (▲)/ ВНИЗ (▼), чтобы перейти к нужному изображению. Выделенный снимок отмечается рамкой. Иконки отображаются для указания типа выделенного файла.
 - (📹):Файл видеосъемки
 - (📄):Индикатор настроек печати
 - (🛡):Индикатор защиты
6. Если во время просмотра эскиза, нажать кнопку SET (▶), выделенный снимок будет показан в режиме просмотра единичного снимка.



РЕЖИМ ВОСПРОИЗВЕДЕНИЯ

Кнопка SET/ ВПРАВО (▶)

- Когда на ЖК-дисплее отображается меню, кнопка SET используется для подтверждения изменения данных при помощи кнопок ▲/▼/◀/▶.
- Когда на ЖК-дисплее нет меню, нажатие кнопки SET приводит к следующему.
 - Показ без масштабирования:всякий раз при нажатии кнопки ОК снимок увеличивается в два раза.
 - Показ в виде эскиза: при нажатии кнопки SET (▶) эскиз заменяется обычным изображением.
 - Если выделен видеоклип:при помощи кнопки SET (▶) можно включить воспроизведение видеоклипа или приостановить его.
 - Если выбрано слайд-шоу:при помощи кнопки SET (▶) можно включить показ слайд-шоу или приостановить его.

■ Увеличение изображения

1. Включите питание фотокамеры.
2. Вращением селектора режимов выберите режим ВОСПРОИЗВЕДИЕ.
3. При помощи кнопки ▲/▼ выберите нужное изображение.
4. Если нажать кнопку SET (▶), изображение увеличится в два раза.
5. Различные участки изображения можно просматривать при помощи кнопок ▲/▼/◀/▶.
6. Нажав кнопку MENU, можно вернуться к первоначальному формату снимка.

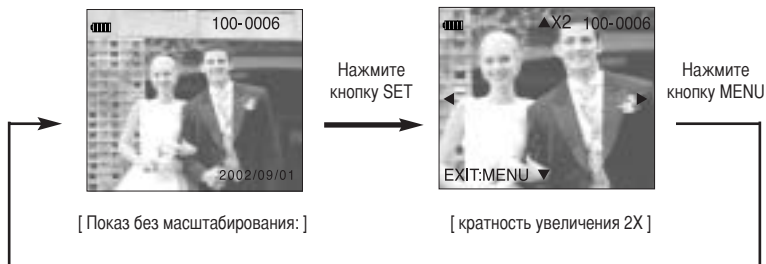



РЕЖИМ ВОСПРОИЗВЕДЕНИЯ



ОСТОРОЖНО

- Когда изображение увеличено, на ЖК-дисплее появляется значок цифрового зума.
- Цифровое масштабирование невозможно использовать в режиме ВИДЕОСЪЕМКА.
- При съемке с цифровым зуммированием возможно ухудшение качества снимков.

Кнопка ВВЕРХ (▲)

- Когда на ЖК-дисплее отображается меню, нажатие кнопки ВВЕРХ (▲) перемещает курсор вверх.
- Когда на ЖК-дисплее нет меню, нажатие кнопки ВВЕРХ (▲) приводит к следующему:
 - Показ обычного изображения / эскиза: перемещает к предыдущему изображению
 - Цифровое масштабирование: перемещает к верхней части изображения
 - Воспроизведение видеоклипа: отменяет воспроизведение и отображает предыдущее изображение.

Кнопка ВНИЗ (▼)

- Когда на ЖК-дисплее отображается меню, при нажатии кнопки ВНИЗ (▼) курсор сдвигается вниз.
- Когда на ЖК-дисплее нет меню, нажатие кнопки ВНИЗ (▼) приводит к следующему:
 - Показ обычного изображения / эскиза: перемещает к следующему изображению
 - Цифровое масштабирование: перемещает к нижней части изображения
 - Воспроизведение видеоклипа: отменяет воспроизведение и отображает предыдущее изображение.



РЕЖИМ ВОСПРОИЗВЕДЕНИЯ

Настройка воспроизведения при помощи ЖК-дисплея(LCD)

- Функции съемки можно изменять при помощи ЖК-дисплея.
- В режиме съемки при нажатии кнопки MENU на ЖК-дисплее (LCD) отображается меню.

Удаление изображения

■ Удаление изображения

- Незащищенное изображение может быть удалено при помощи данного меню.

(Защищенное изображение удалить невозможно.)

1. Включите питание фотокамеры.
2. Вращением селектора режимов выберите режим ВОСПРОИЗВЕДЕНИЕ.
3. Не выключайте ЖК-дисплей(LCD).
4. Нажмите кнопку MENU, чтобы на ЖК-дисплее(LCD) отобразилось меню.
5. Нажмите кнопку ВВЕРХ (▲) / ВНИЗ (▼) и выберите [DELETE].
6. Если нажать кнопку SET (▶), отображается submenu.
7. При помощи кнопок ВВЕРХ (▲) / ВНИЗ (▼) выберите [DELETE IMAGE] и нажмите кнопку SET (▶).
8. Выберите [NO] или [YES] и нажмите кнопку SET (▶).
 - При выборе [NO] : На ЖК-дисплее(LCD) появится снимок.
 - При выборе [YES] : На дисплее появится сообщение [PLEASE WAIT !] и выбранное изображение будет удалено.

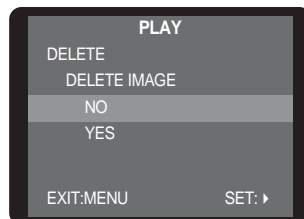
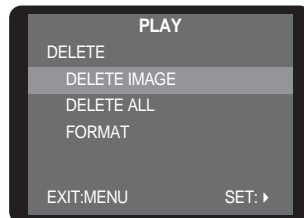
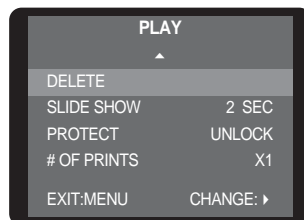

ДОПОЛНИТЕЛЬНО



ОСТОРОЖНО

- Если вы хотите сохранить изображение, то перед удалением в фотокамере загрузите его на компьютер (стр. 75) или поставьте защиту от удаления (стр. 65).



РЕЖИМ ВОСПРОИЗВЕДЕНИЯ

■ УДАЛИТЬ ВСЕ

- Данная функция позволяет удалить из памяти все незащищенные изображения.
- Следует помнить, что после удаления восстановить незащищенные изображения, будет невозможно. Важные для вас снимки перед удалением следует сохранить на диске компьютера.

1. Включите питание фотокамеры.
2. Вращением селектора режимов выберите режим ВОСПРОИЗВЕДЕНИЕ.
3. Не выключайте ЖК-дисплей(LCD).
4. Нажмите кнопку MENU, чтобы на ЖК-дисплее(LCD) отобразилось меню.
5. Нажмите кнопку ВВЕРХ (▲) / ВНИЗ (▼) и выберите [DELETE].
6. Если нажать кнопку SET (▶), отображается субменю.
7. При помощи кнопок ВВЕРХ (▲) / ВНИЗ (▼) выберите [DELETE ALL] и нажмите кнопку SET (▶).
8. Выберите [NO] или [YES] и нажмите кнопку SET (▶).
 - При выборе [NO] : На ЖК-дисплее(LCD) появится снимок.
 - При выборе [YES] : На дисплее отображается сообщение [PLEASE WAIT !] и все незащищенные изображения будут удалены.

(Если защищенных изображений нет, то будут удалены все хранящиеся изображения и на ЖК-дисплее появится сообщение [NO IMAGE !].

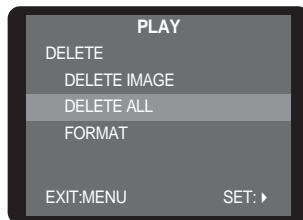
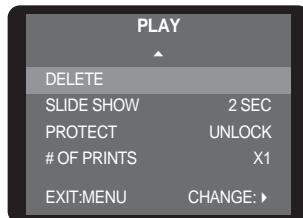



РЕЖИМ ВОСПРОИЗВЕДЕНИЯ

■ Форматирование

- Форматирование встроенной памяти: чтобы отформатировать встроенную карту памяти, отключите карту памяти SD CARD.
- Форматирование карты памяти SD CARD: чтобы отформатировать карту памяти SD CARD, вставьте ее в фотокамеру.
- При выполнении функции [FORMAT] все файлы, хранящиеся в памяти SD Карты, будут удалены. Прежде чем форматировать SD Карту, рекомендуем копировать важные данные с карты на другие носители, например, дискеты, жесткие диски, CD и т.п.

1. Включите питание фотокамеры.
2. Вращением селектора режимов выберите режим ВОСПРОИЗВЕДЕНИЕ.
3. Не выключайте ЖК-дисплей(LCD).
4. Нажмите кнопку MENU, чтобы на ЖК-дисплее(LCD) отобразилось меню.
5. Нажмите кнопку ВВЕРХ (▲) / ВНИЗ (▼) и выберите [DELETE].
6. Если нажать кнопку SET (▶), отображается субменю.
7. При помощи кнопок ВВЕРХ (▲) / ВНИЗ (▼) выберите [FORMAT] и нажмите кнопку SET (▶).
8. Выберите [NO] или [YES] и нажмите кнопку SET (▶).
 - При выборе [NO] : На ЖК-дисплее(LCD) появится снимок.
 - [При выборе [YES] : На дисплее появится сообщение [PLEASE WAIT !] и все изображения будут удалены.

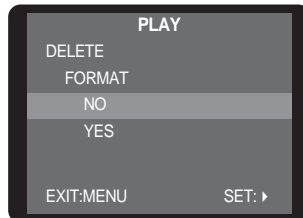
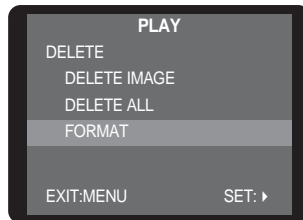
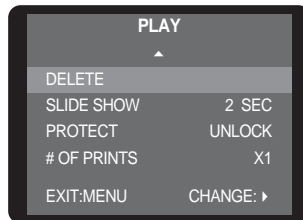

ДОПОЛНИТЕЛЬНО



РЕЖИМ ВОСПРОИЗВЕДЕНИЯ

Показ серии снимков

- Снимки можно воспроизводить непрерывно или с заранее заданными интервалами.
- Просмотр слайд-шоу удобен для проверки записанных изображений и проведения презентаций.
- Время показа слайда можно выбрать в пределах от 1 сек до 9 сек

1. Включите питание фотокамеры.
2. Вращением селектора режимов выберите режим ВОСПРОИЗВЕДЕНИЕ.
3. Не выключайте ЖК-дисплей(LCD).
4. Нажмите кнопку MENU, чтобы на ЖК-дисплее(LCD) отобразилось меню.
5. Нажмите кнопку ВВЕРХ (▲) / ВНИЗ (▼) и выберите [SLIDE SHOW].
6. Если нажать кнопку SET (▶), отображается субменю.
7. При помощи кнопок ВВЕРХ (▲) / ВНИЗ (▼) выберите необходимое время показа слайда. Нажмите кнопку SET (▶), чтобы начать показ слайд-шоу.
8. Чтобы приостановить или снова начать слайд-шоу, нажмите кнопку SET (▶).
9. Когда слайд-шоу закончится, на дисплее появится последнее из записанных изображений.

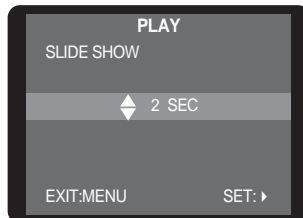
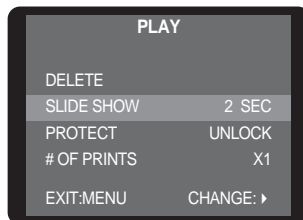



РЕЖИМ ВОСПРОИЗВЕДЕНИЯ

Установка защиты

- Данная функция используется для защиты отдельных снимков от случайного удаления (БЛОКИРОВАТЬ). При помощи данной функции можно также разблокировать защиту снимка от удаления (РАЗБЛОКИРОВАТЬ).

1. Включите питание фотокамеры.
2. Вращением селектора режимов выберите режим ВОСПРОИЗВЕДЕНИЕ.
3. Не выключайте ЖК-дисплей(LCD).
4. При помощи кнопок ВВЕРХ (▲) / ВНИЗ (▼) выберите изображение, для которого хотите установить защиту.
5. Нажмите кнопку MENU, чтобы на ЖК-дисплее(LCD) отобразилось меню.
6. Нажмите кнопку ВВЕРХ (▲) / ВНИЗ (▼) и выберите [PROTECT].
7. Если нажать кнопку SET (▶), отображается субменю.
8. При помощи кнопок ВВЕРХ (▲) / ВНИЗ (▼) выберите [LOCK] или [UNLOCK] и нажмите кнопку SET (▶).
 - LOCK : Устанавливает функцию ЗАЩИТА.
 - UNLOCK : Отменяет функцию защиты
9. При установленной защите на ЖК-дисплее появляется значок защиты изображения.

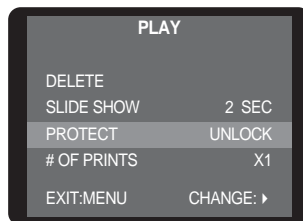

ДОПОЛНИТЕЛЬНО

Индикатор защиты →
В случае незащищенного изображения индикация защиты отсутствует.



ОСТОРОЖНО

- Изображение в режиме ЗАЩИТА не может быть удалено при помощи функций [DELETE] или [DELETE ALL], но может быть отформатировано при помощи функции [FORMAT].



РЕЖИМ ВОСПРОИЗВЕДЕНИЯ

Количество копий для печати

- Данная функция позволяет записать в память информацию о количестве копий для печати.
- Снимки можно распечатать на принтерах, поддерживающих параметр DPOF, или в соответствующих фотолaborаториях, количество которых постоянно увеличивается.
- Данная функция недоступна при видеосъемке.
- DPOF-файл записывается только на карту памяти.

■ Выбор количества копий для печати

1. Включите питание фотокамеры.
2. Вращением селектора режимов выберите режим ВОСПРОИЗВЕДЕНИЕ.
3. Не выключайте ЖК-дисплей(LCD).
4. При помощи кнопок ВВЕРХ (▲) / ВНИЗ (▼) выберите снимок, который хотите распечатать.
5. Нажмите кнопку MENU, чтобы на ЖК-дисплее(LCD) отобразилось меню.
6. Нажмите кнопку ВВЕРХ (▲) / ВНИЗ (▼) и выберите [# OF PRINTS].
7. Если нажать кнопку SET (▶), отображается субменю.
8. Выберите необходимое количество копий и нажмите кнопку SET (▶), чтобы подтвердить выбор.
9. После нажатия кнопки SET на ЖК-дисплее появятся значок настройки печати и количество копий для печати.
Доступное для выбора количество копий: 0~9
(Если выбрать "0" (ноль), печать снимка не происходит.)

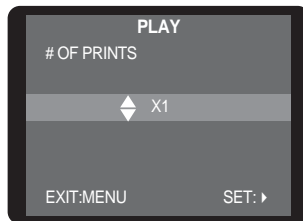
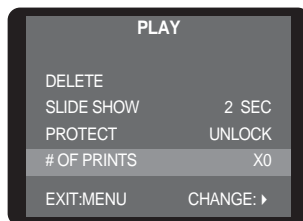



РЕЖИМ УСТАНОВКА

Включение режима УСТАНОВКА

Чтобы произвести основные настройки фотокамеры, поворотом дискового селектора режимов выберите режим УСТАНОВКА.

Звуковой сигнал

• После нажатия кнопок фотокамеры слышен звук зуммера, и вы можете проверить состояние фотокамеры.

1. Включите питание фотокамеры.
2. Вращением селектора режимов выберите режим УСТАНОВКА.
3. На ЖК-дисплее появится меню [SETUP 1/2].
4. При помощи кнопок ВВЕРХ (▲) / ВНИЗ (▼) выберите [BEEP].
5. Если нажать кнопку SET (▶), отображается субменю.
6. При помощи кнопок ВВЕРХ (▲) / ВНИЗ (▼) выберите [ON] или [OFF]. Нажмите кнопку SET (▶), чтобы подтвердить выбор.
7. По умолчанию включен [ON].

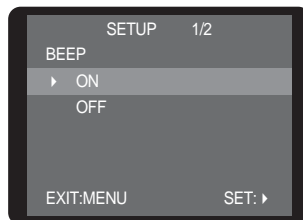
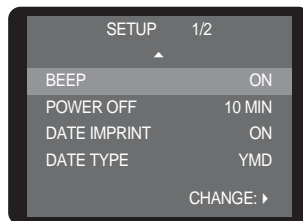
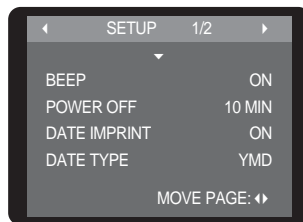

ДОПОЛНИТЕЛЬНО



РЕЖИМ УСТАНОВКА

АВТОВЫКЛЮЧЕНИЕ ПИТАНИЯ

- Данная функция выключает фотокамеру через определенное время для предотвращения разряда батарей питания.
- Можно выбрать любое время отключения питания после последнего действия (1-10 мин., по 1 мин.)
- Если выбрать [CANCEL], функция автоматического выключения питания работать не будет.
- Обратите внимание, что в режиме показа серии снимков или режиме ПК автоматического выключения фотокамеры не происходит.

1. Включите питание фотокамеры.
2. Вращением селектора режимов выберите режим УСТАНОВКА.
3. На ЖК-дисплее появится меню [SETUP 1/2].
4. Нажмите кнопку ВВЕРХ (▲) / ВНИЗ (▼) и выберите [POWER OFF].
5. Если нажать кнопку SET (▶), отображается субменю.
6. При помощи кнопок ВВЕРХ (▲) / ВНИЗ (▼) выберите нужное субменю. Нажмите кнопку SET (▶), чтобы подтвердить выбор.
7. Установка по умолчанию [1 MIN].

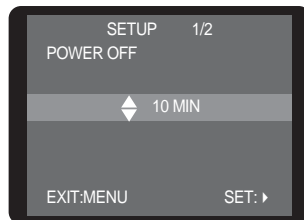
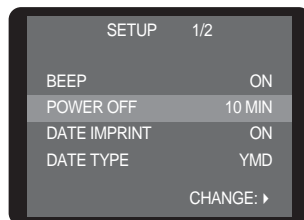
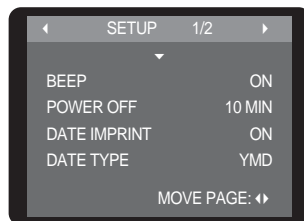

ПОДСКАЗКА

- Настройка автоматического выключения сохраняется даже в том случае, если отключить и снова подключить батареи или адаптер переменного тока.



РЕЖИМ УСТАНОВКА

ВПЕЧАТЫВАНИЕ ДАТЫ

- Данная опция позволяет включить в фотоснимок ДАТУ/ВРЕМЯ.

1. Включите питание фотокамеры.
2. Вращением селектора режимов выберите режим УСТАНОВКА.
3. На ЖК-дисплее появится меню [SETUP 1/2].
4. Нажмите кнопку ВВЕРХ (▲) / ВНИЗ (▼) и выберите [DATE IMPRINT].
5. Если нажать кнопку SET (▶), отображается субменю.
6. При помощи кнопок ВВЕРХ (▲) / ВНИЗ (▼) выберите [ON] или [OFF]. Нажмите кнопку SET (▶), чтобы подтвердить выбор.
7. По умолчанию включен [ON].



ПОДСКАЗКА

- Данная функция не доступна в режиме видео.
- Дата впечатывается в формате установленной ДАТЫ.
- На функцию впечатывания не влияет включение / выключение фотокамеры.
- Дату можно установить при помощи [DATE SETUP].
- Даже если в меню [DATE IMPRINT] (впечатывание даты) выбрать [OFF] (выкл.), в режиме ЗАПИСЬ (ФОТОСЪЕМКА, ВИДЕОСЪЕМКА) на ЖК-дисплее будет отображаться дата.

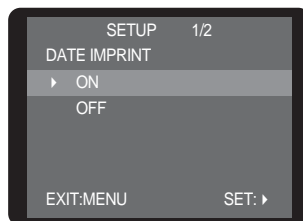
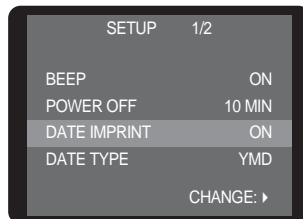
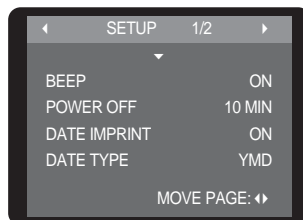



РЕЖИМ УСТАНОВКА

ВИД ДАТЫ

• Можно выбрать следующие форматы даты, впечатываемой на снимок.

- YYYY/MM/DD:год/месяц/день
- MM/DD/YYYY:месяц/ день /год
- DD/MM/YYYY:день/месяц/год

1. Включите питание фотокамеры.
2. Вращением селектора режимов выберите режим УСТАНОВКА.
3. На ЖК-дисплее появится меню [SETUP 1/2].
4. Нажмите кнопку ВВЕРХ (▲) / ВНИЗ (▼) и выберите [DATE TYPE].
5. Если нажать кнопку SET (▶), отображается субменю.
6. При помощи кнопок ВВЕРХ (▲) / ВНИЗ (▼) выберите нужный формат даты. Нажмите кнопку SET (▶), чтобы подтвердить выбор.
7. Формат по умолчанию [YYYY/MM/DD].

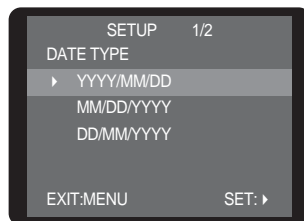
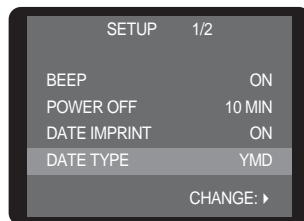
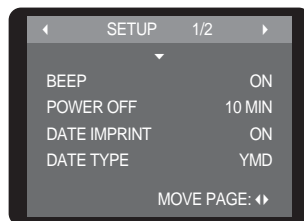



РЕЖИМ УСТАНОВКА

УСТАНОВКА ДАТЫ

- Впечатываемые дату/ время можно изменить

1. Включите питание фотокамеры.
2. Вращением селектора режимов выберите режим УСТАНОВКА.
3. На ЖК-дисплее появится меню [SETUP 1/2].
4. Чтобы переместить курсор меню на пункт [SETUP 2/2], нажмите кнопку ВПРАВО (▶).
5. Нажмите кнопку ВВЕРХ (▲) / ВНИЗ (▼) и выберите [DATE SETUP].
6. Если нажать кнопку SET (▶), отображается субменю.

При помощи кнопок ВВЕРХ (▲) / ВНИЗ (▼) / ВЛЕВО (◀) / ВПРАВО (▶) можно изменить дату/время на ЖК-дисплее. Кнопки ВЛЕВО (◀) / ВПРАВО (▶): при помощи этих кнопок можно выбрать год/месяц/день, час/минуту.

Кнопка ВВЕРХ (▲): увеличение

Кнопка ВНИЗ (▼): уменьшение

Чтобы подтвердить выбранное значение, переместите курсор к пункту меню [MINUTE] и нажмите кнопку SET (▶).

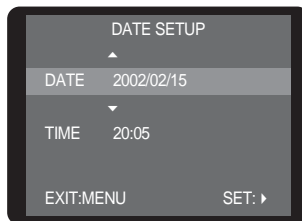
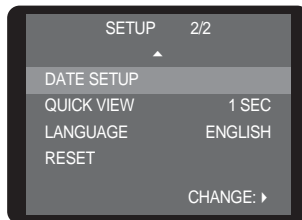
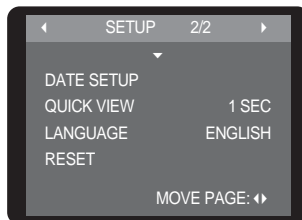

ПОДСКАЗКА

- Диапазон выбора даты/времени 2000~2099 гг. (Високосные годы учитываются автоматически)



ОСТОРОЖНО

- Если батареи или адаптер переменного тока были отключены, необходимо заново настроить время и дату.
- Дата записи появляется на ЖК-дисплее в режиме ВОСПРОИЗВЕДЕНИЕ. (ВПЕЧАТЫВАНИЕ ДАТЫ: ВКЛ)



РЕЖИМ УСТАНОВКА

БЫСТРЫЙ ПРОСМОТР

- Вы можете быстро просмотреть последний отснятый снимок.
- Время его показа выбирается в следующей последовательности: ОТМЕНИТЬ/ 1/ 2/ 3 СЕК.

1. Включите питание фотокамеры.
2. Вращением селектора режимов выберите режим УСТАНОВКА.
3. На ЖК-дисплее появится меню [SETUP 1/2].
4. Чтобы переместить курсор меню на пункт [SETUP 2/2]], нажмите кнопку ВПРАВО (▶).
5. Нажмите кнопку ВВЕРХ (▲) / ВНИЗ (▼) и выберите [QUICK VIEW].
6. Если нажать кнопку SET (▶), отображается субменю.
7. При помощи кнопок ВВЕРХ (▲) / ВНИЗ (▼) выберите нужное время проверки. Нажмите кнопку SET (▶), чтобы подтвердить выбор.
8. По умолчанию [1 SEC].

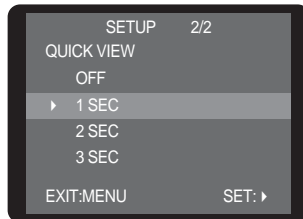
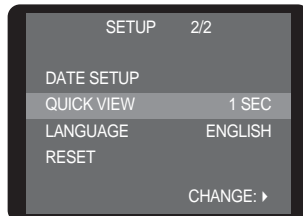
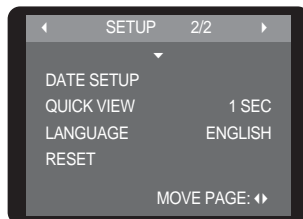



РЕЖИМ УСТАНОВКА

LANGUAGE (ЯЗЫК)

- Вы можете выбрать язык сообщений на ЖК-дисплее(LCD).
- Можно выбрать языки: английский/ корейский/ немецкий/ французский/ испанский/ итальянский/ китайский (Тайвань) / китайский (континентальный).

1. Включите питание фотокамеры.
2. Вращением селектора режимов выберите режим УСТАНОВКА.
3. На ЖК-дисплее появится меню [SETUP 1/2].
4. Чтобы переместить курсор меню на пункт [SETUP 2/2], нажмите кнопку ВПРАВО (▶).
5. Нажмите кнопку ВВЕРХ (▲) / ВНИЗ (▼) и выберите [LANGUAGE].
6. Если нажать кнопку SET (▶), отображается субменю.
7. При помощи кнопок ВВЕРХ (▲) / ВНИЗ (▼) выберите нужный язык. Нажмите кнопку SET (▶), чтобы подтвердить выбор.

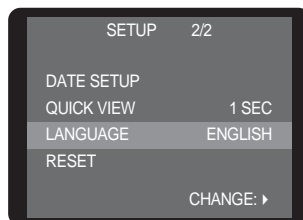
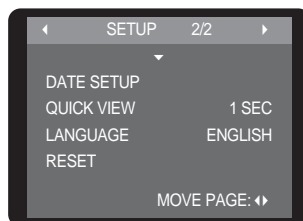

ДОПОЛНИТЕЛЬНО



ПОДСКАЗКА

- Выбранный язык остается активным, пока не будет выбран новый язык.



РЕЖИМ УСТАНОВКА

СБРОС

• Данное меню позволяет вернуться к установкам фотокамеры по умолчанию.

1. Включите питание фотокамеры.
2. Вращением селектора режимов выберите режим УСТАНОВКА.
3. На ЖК-дисплее появится меню [SETUP 1/2].
4. Чтобы переместить курсор меню на пункт [SETUP 2/2], нажмите кнопку ВПРАВО (▶).
5. Нажмите кнопку ВВЕРХ (▲) / ВНИЗ (▼) и выберите [RESET].
6. Если нажать кнопку SET (▶), отображается субменю.
7. При помощи кнопок ВВЕРХ (▲) / ВНИЗ (▼) выберите [NO] или [YES]. Нажмите кнопку SET (▶), чтобы подтвердить выбор.
 - [Выбрано NO] : На дисплее появляется меню УСТАНОВКА, при этом системные настройки фотокамеры не сбрасываются.
 - [Выбрано YES] : Все настройки фотокамеры сбрасываются к значениям по умолчанию.
8. По умолчанию [NO].

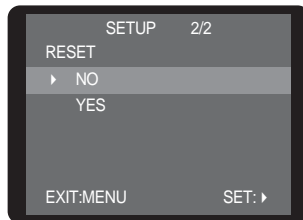
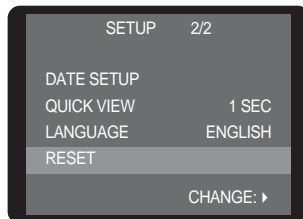
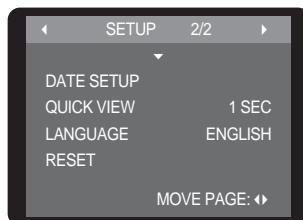



РЕЖИМ ПК

Включение режима работы с персональным компьютером (ПК)

- Если подсоединить USB-кабель к разъему USB, фотокамера автоматически переходит в режим ПК.
- В данном режиме записанные снимки можно загрузить на ПК через USB-кабель.
- В режиме ПК меню отсутствует.
- Индикатор дискового селектора режимов мигает во время передачи файлов через USB-кабель.

■ Подключением фотокамеры к ПК

1. Включите питание ПК.
2. Включите питание фотокамеры.
3. Подключите фотокамеру к компьютеру при помощи USB-кабеля.
 - Подсоедините USB-кабель коротким концом к разъему USB фотокамеры.
 - Подсоедините USB-кабель длинным концом к USB-порту ПК.
 - Оба штекера должны прочно держаться в своих разъемах.

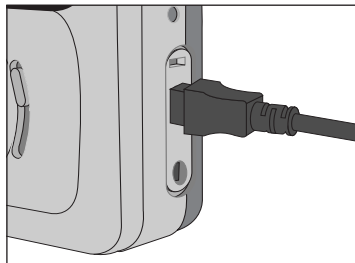

■ Отключение фотокамеры и ПК

См. след. страницу.

- WIN 98SE: стр. 94

- WIN 2000/ ME/ XP: стр. 94



РЕЖИМ ПК



ПОДСКАЗКА

- Прежде чем работать в режиме ПК в ОС Windows 98/ 98SE , необходимо установить драйвер USB Storage Driver. Процесс установки описан на стр.87.
- Для экономии батарей питания при подключении фотокамеры к компьютеру рекомендуется использовать адаптер переменного тока (приобретается дополнительно).

■ Загрузка записанных изображений

После того как вы загрузили снимки на диск вашего компьютера , их можно изменить и распечатать.

1. Подключите фотокамеру к компьютеру при помощи USB-кабеля.
2. Откройте папку [My computer] на рабочем столе и дважды щелкните по [Removable Disk → Dcim → 100sscsm]. В окне появятся файлы изображений.
 - Если вставлена карта памяти SD CARD, на дисплее ПК появляются изображения, хранящиеся на КАРТЕ.
 - Если карта памяти SD CARD не установлена, на дисплее ПК появляются изображения, хранящиеся на встроенной карте памяти.
 - Загрузите снимки на компьютер с помощью функций КОПИРОВАНИЕ или ПЕРЕНОС.
 - При помощи [Digimax Viewer], можно просматривать записанные на карту памяти изображения прямо на мониторе ПК, а также копировать и перемещать файлы изображений.
 - Установка и использование программного обеспечения (программа для просмотра изображений) описаны в части данного руководства, посвященной описанию программного обеспечения (стр. 99).
 - Вы можете отредактировать загруженные снимки с помощью программы [MGI PhotoSuite III SE].
 - Установка и порядок работы с программой обработки графики описаны в данном Руководстве(стр.106)



ВАЖНЫЕ ЗАМЕЧАНИЯ

Внимание!

- ▶ Ваша новая Samsung фотокамера - это сложное устройство. Хотя ее конструкция очень надежна, для достижения максимальной работоспособности фотокамеры необходимо выполнять следующие важные условия.
При работе с фотокамерой следует избегать:
 - Резких изменений температуры и влажности.
 - Попадания пыли и грязи.
 - Прямого солнечного света; также очень вредно оставлять фотокамеру в жаркую погоду в автомобиле.
 - Влияния сильных магнитных полей и вибрации.
 - Мест со взрывоопасными и легковоспламеняющимися материалами.
 - Воздействия пестицидов и т.п.
- ▶ Особенно опасен контакт с песком.
 - Мелкие частицы песка и других материалов могут серьезно повредить фотокамеру, не допускайте попадания в фотокамеру мелких частиц песка и других материалов.
- ▶ Очень высокие или очень низкие температуры опасны для фотокамеры.
 - При переносе фотокамеры из холодного места в теплое с высокой влажностью возможно появление конденсата на важных электронных компонентах. В этом случае отключите питание фотокамеры по крайней мере на 1 час до полного испарения влаги. Конденсат может появиться также и на КАРТЕ. Если это произойдет, выключите питание фотокамеры и отсоедините КАРТУ. Дождитесь, пока испарится влага.



ВАЖНЫЕ ЗАМЕЧАНИЯ

- ▶ Если вы не пользуетесь фотокамерой долгое время, батареи питания могут потерять заряд. Советуем отключить батареи и КАРТУ от фотокамеры, если вы долго не пользуетесь фотокамерой.
- ▶ В случае возникновения электронных помех, во избежание повреждения карты памяти фотокамера автоматически выключается.
- ▶ Уход за фотокамерой
 - Мягкой кистью (приобретается в магазинах фототоваров) очень **ОСТОРОЖНО** очистите объектив и ЖКД(LCD). Если объектив остается загрязненным, очистите его специальной бумажной салфеткой для объективов, пропитанной чистящей жидкостью.
 - Мягкой тканью очистите корпус фотокамеры. Исключите попадание на фотокамеру таких растворителей, как бензол, жидкие инсектициды, разбавители и т.п. Они могут повредить корпус фотокамеры и вызвать неполадки в ее работе.
 - Неосторожным обращением можно повредить ЖК-дисплей(LCD). Остерегайтесь повреждений и всегда держите фотокамеру в защитном чехле.
- ▶ **НИКОГДА** не пытайтесь разбирать или переделывать фотокамеру. В ней имеются сложные узлы, а также цепи, находящиеся под высоким напряжением, которые могут оказаться причиной поражения электрическим током.
- ▶ Иногда статическое электричество может вызвать срабатывание фотовспышки. Это неопасно для фотокамеры и не является дефектом.
- ▶ Иногда при передаче изображений из/в фотокамеру возможно прерывание процесса из-за статического разряда. В таком случае, перед возобновлением процесса отсоедините и снова подсоедините USB-кабель.



ВАЖНЫЕ ЗАМЕЧАНИЯ

Предупреждающий индикатор

- Возможно появление следующих предупреждающих сообщений на ЖК-дисплее:

Предупреждающий индикатор	Режим	Причина	Порядок устранения
CARD FULL !	Режим ФОТОСЪЕМКА/ ВИДЕОСЪЕМКА	• На карте памяти не осталось места для хранения снимков.	• Подключите новую карту памяти или для высвобождения места на карте удалите с нее несколько снимков.
PROTECT	Режим ВОСПРОИЗВЕДЕНИЕ	• Защищенное изображение удалить невозможно.	• В режиме воспроизведения выберите [UNLOCK].
CARD LOCKED !	Режимы ФОТОСЪЕМКА/ ВИДЕОСЪЕМКА/ ВОСПРОИЗВЕДЕНИЕ	• Карта памяти SD CARD заблокирована	• Разблокируйте КАРТУ.
NO IMAGE !	Режим ВОСПРОИЗВЕДЕНИЕ	• На встроенной карте памяти или на КАРТЕ SD CARD нет изображений.	• Начните съемку • Подключите КАРТУ, на которой записано несколько изображений.
MEMORY ERROR !	Режимы ФОТОСЪЕМКА/ ВИДЕОСЪЕМКА/ ВОСПРОИЗВЕДЕНИЕ	• Ошибка памяти	• Вставьте новую карту или отформатируйте память.
USB ERROR !	Режимы ФОТОСЪЕМКА/ ВИДЕОСЪЕМКА/ ВОСПРОИЗВЕДЕНИЕ/ УСТАНОВКА	• Ошибка USB	• Проверьте подключение.
Мигает индикатор батареи	Режимы ФОТОСЪЕМКА/ ВИДЕОСЪЕМКА/ ВОСПРОИЗВЕДЕНИЕ	• Батареи питания разряжены	• Замените их на новые
Предупреждение о вибрации фотокамеры	Режим ФОТОСЪЕМКА	• В режиме фотовспышка установлено принудительное отключение фотовспышки	• Отключите режим ОТКЛЮЧЕНИЕ ВСПЫШКИ (При обычной съемке) • Используйте штатив (Для съемки в необычных условиях (музей, художественная галерея))



ПРЕЖДЕ ЧЕМ ОБРАТИТЬСЯ В СЛУЖБУ ТЕХНИЧЕСКОЙ ПОДДЕРЖКИ

Проверьте следующее

Признак	Причина	Порядок устранения
Фотокамера не включается.	<ul style="list-style-type: none"> • Потеряна емкость батарей питания. • Адаптер переменного тока не подключен. 	<ul style="list-style-type: none"> • Подключите новые/заряженные батареи. • Подключите адаптер переменного тока.
При работе фотокамеры пропадает электропитание.	<ul style="list-style-type: none"> • Потеряна емкость батарей питания. • Фотокамера автоматически выключилась (сработала функция автоотключения). • Адаптер переменного тока подсоединен неправильно. 	<ul style="list-style-type: none"> • Подключите новые/заряженные батареи. • Сдвиньте кнопку питания, чтобы реактивировать фотокамеру • Отсоедините и снова подсоедините адаптер.
Батареи питания быстро разряжаются	<ul style="list-style-type: none"> • Фотокамера использовалась при низких температурах. • Одновременно подключены старые и новые/заряженные батареи питания или они разных типов. 	<ul style="list-style-type: none"> • Держите камеру в тепле (например, под пальто или курткой) и вынимайте ее только для съемки • Подключите новые/заряженные батареи питания (обязательно однотипные).
При нажатии на кнопку спуска съемка не производится.	<ul style="list-style-type: none"> • Нет свободного места во встроенной памяти • КАРТУ не форматировали. • Память заполнена • Питание фотокамеры выключено. • Потеряна емкость батарей питания. • Неправильно установлен дисковый селектор режимов. 	<ul style="list-style-type: none"> • Выключите фотокамеру и вставьте новую карту или удалите часть изображений. • Отформатируйте память • Вставьте новую карту • Включите питание фотокамеры. • Подключите новые/заряженные батареи. • Установите фотокамеру в режим ЗАПИСЬ.
Снимки нерезкие.	<ul style="list-style-type: none"> • Выбрана неправильная фокусировка. 	<ul style="list-style-type: none"> • Выберите правильную фокусировку согласно расстоянию
Фотовспышка не срабатывает.	<ul style="list-style-type: none"> • Выбран режим ФОТОВСПЫШКА ОТКЛЮЧЕНА. 	<ul style="list-style-type: none"> • Выйдите из режима ОТКЛЮЧЕНИЕ ВСПЫШКИ
Отображаются неправильные время и дата.	<ul style="list-style-type: none"> • Дата и время были установлены неправильно. 	<ul style="list-style-type: none"> • Правильно установите дату и время (СТР.71)



ПРЕЖДЕ ЧЕМ ОБРАТИТЬСЯ В СЛУЖБУ ТЕХНИЧЕСКОЙ ПОДДЕРЖКИ

Проверьте следующее

Признак	Причина	Порядок устранения
При нажатии кнопок фотокамеры ничего не происходит.	<ul style="list-style-type: none">• Фотокамера неисправна	<ul style="list-style-type: none">• Отключите и вновь подключите батареи питания. Включите фотокамеру.
Ошибка карты	<ul style="list-style-type: none">• Карта отформатирована неправильно	<ul style="list-style-type: none">• Повторите форматирование карты (СТР. 63)
Цвета изображения отличаются от тех, что были при съемке.	<ul style="list-style-type: none">• Неправильно установлен БАЛАНС БЕЛОГО.	<ul style="list-style-type: none">• Выберите правильную установку БАЛАНСА БЕЛОГО. (СТР. 49)
Снимки получаются очень светлыми.	<ul style="list-style-type: none">• Произошла переэкспозиция снимка.	<ul style="list-style-type: none">• Заново установите экспокоррекцию. (СТР. 50)
Изображение на ЖК-дисплее плохо различимо	<ul style="list-style-type: none">• На объективе или ЖК-дисплее (LCD) пятна или частицы грязи.	<ul style="list-style-type: none">• Очистите объектив или ЖК-дисплей (LCD)
В режиме ВОСПРОИЗВЕДЕНИЕ на ЖК-дисплее нет даты	<ul style="list-style-type: none">• Функция впечатывания даты отключена (ВЫКЛ)	<ul style="list-style-type: none">• Включите функцию впечатывания даты (ВКЛ) (СТР. 69)
В Проводнике ПК не отображается иконка 'Съемный Диск'.	<ul style="list-style-type: none">• Неправильно подключен кабель.• Фотокамеры выключена.• Батареи питания разряжены или отключены, либо отсоединен адаптер переменного напряжения.• Установлена операционная система, иная чем Windows 98, 98SE, 2000, ME, XP/ Mac OS 9.0~10.2.• Не установлен USB-драйвер (только WIN 98, 98SE).	<ul style="list-style-type: none">• Проверьте подключение.• Включите фотокамеру.• Подключите новые/заряженные батареи или проверьте подключение адаптера.• Установите на ПК Windows 98, 98SE, 2000, ME, XP/Mac OS 9.0~10.2 - версии, поддерживающие USB.• Установите драйвер USB Storage Driver



ТЕХНИЧЕСКИЕ ХАРАКТЕРИСТИКИ

Фотоприемник	Тип	1/3.2"CCD
	Рабочее разрешение	Приблиз.2,0 миллиона пикселей
	Полное разрешение	Приблиз.2,1 миллиона пикселей
Объектив	Фокусное расстояние	Объектив SHD (очень высокой четкости) $f=5,6$ мм (в эквиваленте 35-мм фотопленки: 43мм)
	Светосила	F3.5/F8.0
	Цифровой зум	ФОТОСЪЕМКА: 2X , Режим ВОСПРОИЗВЕДЕНИЕ: 2X
Видоискатель	Оптический видоискатель	Оптический видоискатель
	ЖК-дисплей(LCD)	1.6" (1,6 дюйма) цветной жидкокристаллический дисплей на тонкопленочных транзисторах (TFT LCD)
Фокусировка	Тип	Панорамная фокусировка
	Диапазон	Макро: 0,18~0,25 м, Портрет: 0,8~1,3 м, Обычный: 1,3 м ~ бесконечность
Затвор	Тип	Электронно-механический затвор
	Выдержка	1/4~1/1000 сек.
Экспозиция	Управление	Программа автоматического экспозамера AE
	Коррекция	± 2 EV (с шагом 0,5 EV)
	Эквивалент светочувствительности, ед.(ISO)	Авто (100,200)
Фотовспышка	Режимы	АВТО/ Авто и подавление эффекта "красные глаза"/ Медленная синхронизация/ Заполняющая вспышка/ Отключение фотовспышки
	Диапазон	0,8 м~3,0 м
	Время зарядки	Около 10 сек.
Баланс белого		АВТО/ Солнечный свет/ Закат/ Лампы дневного света/ Лампы накаливания
Видеосъемка		Размер:320x240 Время записи:В зависимости от емкости памяти (доступная продолжительность: 10/20/30 сек)
Время срабатывания автоспуска		10 сек.
Запоминающее устройство	Носитель	Встроенная память: Флэш-память емкостью 8 Мб Внешняя память (приобретается дополнительно):Карта памяти SD CARD/ MMC CARD (до 256 Мб гарантированно)
	Формат файла	Фотосъемка : JPEG(DCF), DPOF Видеосъемка : AVI (MJPEG)
	Формат изображения	L:1600x1200 пикселей, M:1280x960 пикселей, S:640x480 пикселей



ТЕХНИЧЕСКИЕ ХАРАКТЕРИСТИКИ

	Емкость (8 / 16 Мб)	<p>L : Очень Высокое 10/20, Высокое 18/34, Нормальное 26/50</p> <p>M : Очень Высокое 15/29, Высокое 28/53, Нормальное 43/85</p> <p>S : Очень Высокое 48/95, Высокое 83/172, Нормальное 153/286</p> <ul style="list-style-type: none"> • Данные значения получены путем измерения по стандартам Samsung и могут меняться в зависимости от условий съемки и настроек фотокамеры.
Воспроизведение изображения		Единое изображение / Эскизы / Слайд-шоу / Видеоклип
Интерфейс		Выходной разъем цифрового сигнала : USB Напряжение питания постоянного тока : 3,3В
Источник Питания		2 щелочные / 2 никель-металлогидридные батареи типа AA Адаптер переменного тока (приобретается дополнительно)
Габариты (Шир/ Выс/ Глуб)		94 x 66 x 40 мм / 3,7 x 2,6 x 1,6 дюйма
Вес		Прибл. 141 г / 5,0 унций (без батарей и карты)
Программное обеспечение	Драйвер фотокамеры	Драйвер устройства хранения информации (Windows98/98SE/2000/ME/XP, Mac OS 9.0~10.2)
	Прикладное ПО	MGI PhotoSuite, Digimax Viewer

Системные требования	Digimax 201
Для Windows	<p>ПК с процессором не ниже, чем MMX Pentium 233 МГц (XP: Pentium II 300 МГц)</p> <p>Windows 98/98SE/2000/ME/XP</p> <p>Минимум 32Мб RAM (XP: 128Мб)</p> <p>110Мб свободного места на жестком диске</p> <p>USB-порт, Дисковод CD-ROM</p> <p>800X600 пикселей, монитор с 16-битовой глубиной цвета (рекомендуется 24-битовая глубина цвета)</p>
Для Macintosh	<p>Компьютер Power Mac G3 или мощнее</p> <p>Mac OS 9.0~10.2</p> <p>Минимум 64Мб RAM</p> <p>110Мб свободного места на жестком диске, USB-порт</p> <p>Дисковод CD-ROM</p> <p>QuickTime 4.0 или более поздняя версия (для видеосъемки)</p>

* Технические характеристики могут быть изменены без предварительного уведомления.



РУКОВОДСТВО ПО УСТАНОВКЕ ПРОГРАММНОГО ОБЕСПЕЧЕНИЯ

Примечание по установке программного обеспечения

Не забудьте перед началом работы внимательно прочитать данное руководство

- Прилагаемое программное обеспечение содержит драйвер фотокамеры и прикладное ПО обработки графики для Windows.
- Никакая часть данного программного обеспечения или Руководства пользователя не может быть воспроизведена ни при каких условиях.
- Лицензия на программное обеспечение предоставляется только для работы с фотокамерой.
- В редчайшем случае обнаружения заводского дефекта мы отремонтируем или заменим вашу фотокамеру. Однако мы не несем никакой юридической ответственности за повреждения или неполадки, возникшие из-за неправильной эксплуатации.
- Гарантия Samsung не распространяется на работу фотокамеры с "самособранными" ПК или ПК, не имеющими гарантии производителя.
- Перед чтением данного Руководства вам следует получить основные знания о ПК и ОС (операционных системах).

* Windows - зарегистрированный товарный знак компании Microsoft.

* Macintosh, Mac – зарегистрированные товарные знаки компании Apple computer, США.



РУКОВОДСТВО ПО УСТАНОВКЕ ПРОГРАММНОГО ОБЕСПЕЧЕНИЯ

О программном обеспечении

При установке компакт-диска из комплекта поставки в дисковод CD-ROM, автоматически появляется следующее окно.

Перед подключением фотокамеры к ПК следует установить ее драйвер.

Если на вашем компьютере установлена ОС Windows 2000/ ME/ XP, устанавливать драйвер фотокамеры нет необходимости.

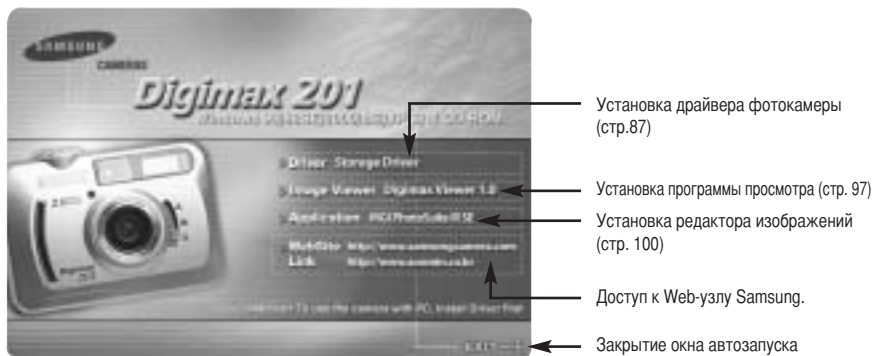

- Драйвер Storage Driver: Позволяет переносить изображения из фотокамеры в ПК и наоборот. В качестве драйвера фотокамеры используется драйвер USB Storage Driver. Можно использовать фотокамеру в качестве устройства чтения USB-карт памяти. После установки драйвера и подключения фотокамеры к ПК в Проводнике [Windows Explorer] или папке Мой Компьютер [My computer] появится значок Съёмного диска [Removable Disk]. USB Storage Driver предоставляется только для Windows. Драйвер USB для MAC не входит в программное обеспечение на установочном компакт-диске. Но фотокамера может работать с операционной системой Mac OS 9.0~10.2.
 - Установка драйвера фотокамеры для WINDOWS (стр. 87)



РУКОВОДСТВО ПО УСТАНОВКЕ ПРОГРАММНОГО ОБЕСПЕЧЕНИЯ

- Программа просмотра изображений Digimax Viewer 1.0: программа для просмотра записанных изображений

Записанные в память изображения можно просматривать непосредственно на мониторе ПК. (PC). При помощи Digimax Viewer можно копировать, переносить, удалять и масштабировать изображения.

Только для Windows.

- Установка Digimax Viewer (стр. 97)
- Использование Digimax Viewer (стр. 99)

- Программный пакет MGI PhotoSuite III SE ; Графическое программное обеспечение для обработки загруженных на ПК снимков .

Только для Windows.

- Установка MGI PhotoSuite III SE (стр.100)
- Использование MGI PhotoSuite III SE (стр.106)

- Ссылка в Интернете: Вебсайт: посетите вебсайт Samsung в Интернете.

- <http://www.samsungcamera.com>: версия на английском языке
- <http://www.samsungcamera.co.kr>: версия на корейском языке



ПОДСКАЗКА

- Перед установкой драйвера проверьте его системные требования (страница 82).
- В зависимости от компьютера следует подождать 5~10 секунд перед тем, как запустится программа автоматической установки. Если окно не отображается, запустите [Windows Explorer] и в корневом каталоге диска CD-ROM выберите значок файла [Camera.exe].



РУКОВОДСТВО ПО УСТАНОВКЕ ПРОГРАММНОГО ОБЕСПЕЧЕНИЯ

Установка USB-драйвера для WINDOWS 98SE

Перед использованием данной фотокамеры совместно с ПК следует установить драйвер фотокамеры. После установки драйвера снимки, записанные на фотокамере, можно загрузить на ПК и затем редактировать в программе обработки графики.

Перед подключением фотокамеры к ПК следует установить ее драйвер.

Если на вашем компьютере установлена ОС Windows 2000/ ME/ XP, устанавливать драйвер фотокамеры нет необходимости.

1. Щелкните по меню [Storage Driver] (стр. 85) в окне автозапуска.

[Щелчок!]



2. Откроется окно приветствия [Welcome] (Добро пожаловать)
Щелкните по кнопке [Next >] (Далее)

[Щелчок!]

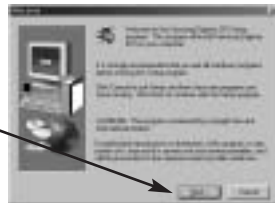

3. Установка закончена. Щелкните по кнопке [Finish] (Готово), откроется окно [Microsoft DirectX8.1 Setup] (Установка Microsoft DirectX8.1)

[Щелчок!]





РУКОВОДСТВО ПО УСТАНОВКЕ ПРОГРАММНОГО ОБЕСПЕЧЕНИЯ

Установка DirectX 8.1

DirectX - это технология Windows, обеспечивающая высокую производительность приложений, использующих графику и звук – например, когда вы играете в компьютерные игры или просматриваете видеозаписи.

1. По завершении Установка драйвера автоматически откроется окно [Microsoft DirectX 8.1 Setup] Щелкните [YES].

[Щелчок!]

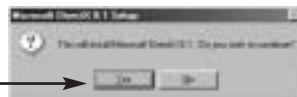

2. Откроется окно с лицензионным соглашением на программное обеспечение. В случае согласия щелкните [Yes]. Вы перейдете к следующему шагу. В случае несогласия щелкните [No], установка программы будет прекращена.



3. Установка закончена.
Щелкните по кнопке [OK], и ПК перезагрузится





РУКОВОДСТВО ПО УСТАНОВКЕ ПРОГРАММНОГО ОБЕСПЕЧЕНИЯ

4. После перезагрузки компьютера подсоедините ПК к фотокамере при помощи USB-кабеля.
5. Включите питание фотокамеры. Запустится Мастер установки нового оборудования [Found New Hardware Wizard] и компьютер подключится к фотокамере.

* Если вы установили программу для просмотра изображений, она запустится. Если запустится программа для просмотра изображений, то установка драйвера фотокамеры прошла успешно.



6. Если вы видите значок [Removable Disk] (Съемный диск) в папке [My computer] (Мой компьютер), то установка драйвера фотокамеры прошла успешно. Теперь можно загружать файлы изображений с фотокамеры на ПК при помощи USB-кабеля.



ПОДСКАЗКА

- Если вы установили драйвер фотокамеры, окно [Found New Hardware Wizard] (Мастер установки нового оборудования), возможно, не откроется.
- После появления окна [Found New Hardware Wizard] (Мастер установки нового оборудования), возможно, откроется окно для выбора папки для файла драйвера фотокамеры. В этом случае выберите папку [C:\WINDOWS\INF\OTHER]. Если вы не можете обнаружить папку [INF\OTHER], поставьте флажок на [Show all files (Показать все файлы)] в меню Проводника [Window's Explorer → View → Folder option → View].
- Для экономии батарей питания при подключении фотокамеры к компьютеру рекомендуется использовать адаптер переменного тока (приобретается дополнительно).





РУКОВОДСТВО ПО УСТАНОВКЕ ПРОГРАММНОГО ОБЕСПЕЧЕНИЯ



ПОДСКАЗКА

- Перед подключением фотокамеры к ПК следует установить ее драйвер.
- После установки драйвера фотокамеры следует перезагрузить ПК.
- Если вы подключите фотокамеру к ПК до установки драйвера фотокамеры, появится окно [Found New Hardware Wizard] (Мастер установки нового оборудования). В этом случае в окне [Found New Hardware Wizard] (Мастер установки нового оборудования) нажмите на кнопку отмены и отсоедините фотокамеру от ПК. Установите драйвер фотокамеры и снова подсоедините фотокамеру к ПК.
- Если компьютер после установки не находит драйвер фотокамеры, сделайте следующее.
 1. Удалите драйвер фотокамеры (стр. 91) и переустановите его.
 2. Чтобы найти возможное решение проблемы, обратитесь к разделу часто задаваемых вопросов (стр. 118).
 3. Если контроллер шины USB вашего компьютера выполнен на чипе компании VIA, необходимо загрузить патч-файл с вебсайта Samsung Camera:
<http://www.samsungcamera.com>

- Чтобы просматривать изображения, записанные в фотокамере, установите программу Digimax Viewer (стр.97)
- Чтобы редактировать изображение, загруженное в ПК, установите программный пакет PhotoSuite III SE (стр.100).



РУКОВОДСТВО ПО УСТАНОВКЕ ПРОГРАММНОГО ОБЕСПЕЧЕНИЯ

Удаление драйвера USB для Windows

1. Найдите [Start → Settings] (Пуск → Настройка) и сделайте двойной щелчок по [Control Panel] (Панель управления)



2. В окне Панели управления щелкните по значку Установка и удаление программ [Add/Remove programs].





РУКОВОДСТВО ПО УСТАНОВКЕ ПРОГРАММНОГО ОБЕСПЕЧЕНИЯ

3. Откроется окно [Add/Remove programs Properties] (Свойства). Щелкните [Samsung Digimax 201] и затем щелкните по кнопке [Add/Remove] (Добавить/Удалить).

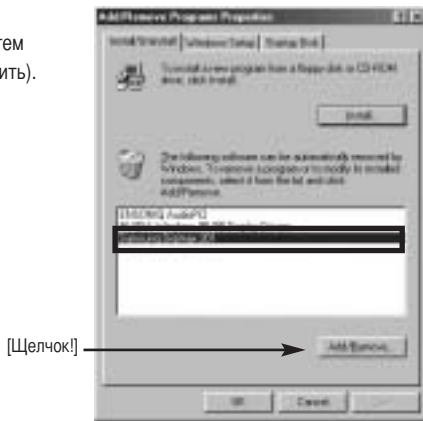

4. Чтобы деинсталлировать драйвер фотокамеры, щелкните по кнопке [YES].

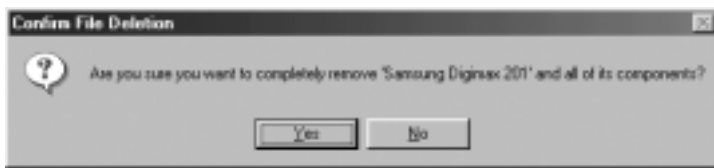

5. Нажмите кнопку [OK].





РУКОВОДСТВО ПО УСТАНОВКЕ ПРОГРАММНОГО ОБЕСПЕЧЕНИЯ

Съемный диск

Чтобы использовать фотокамеру в качестве съемного диска, установите драйвер USB (стр.87).

1. Перед включением питания фотокамеры подсоедините фотокамеру к ПК при помощи USB-кабеля.
2. Щелкните по Значку [Removable Disk] в окне [My computer] или [Windows Explorer].
3. Файлы изображений, записанные на съемный диск (Dcim → 100sscam), можно переносить на ПК.



ОСТОРОЖНО

Важные сведения о работе со съемным диском

- Индикатор [Removable Disk] (Съемный диск) не виден, если питание фотокамеры выключено.
- Для просмотра снимков советуем скопировать их на ПК. Открывание файлов непосредственно со съемного диска может быть прервано из-за внезапного отключения.
- При загрузке изображений с ПК в фотокамеру убедитесь, что имена загружаемых файлов не совпадают с именами файлов, записанных на карте памяти КАРТА.
- Если попытаться записать файл со снимками, которые были сделаны не данной фотокамерой на съемный диск, то в режиме ВОСПРОИЗВЕДЕНИЕ на ЖК-дисплее(LCD) появится сообщение [FILE ERROR !] (ОШИБКА ФАЙЛА), а в режиме ЭСКИЗ ничего отображаться не будет.
- Во время переноса файла между ПК и фотокамерой (копирование или удаление) мигает зеленый индикатор, расположенный рядом с видеоискателем. Не отсоединяйте USB-кабель, пока не перестанет мигать индикатор. Чтобы отключить USB-кабель в Windows 2000/ME/XP, щелкните по значку [Unplug or Eject Hardware] (Отключение или извлечение аппаратного устройства) на панели инструментов.

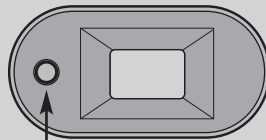

[Зеленый индикатор]



РУКОВОДСТВО ПО УСТАНОВКЕ ПРОГРАММНОГО ОБЕСПЕЧЕНИЯ

Отключение съемного диска

■ Windows 98SE

1. Убедитесь, что передачи файлов между фотокамерой и ПК нет. Если мигает зеленый индикатор состояния фотокамеры (рядом с видеоискателем), следует подождать, пока он не выключится.
2. Отсоедините USB-кабель.

■ Windows 2000/ME/XP

1. Убедитесь, что передачи файлов между фотокамерой и ПК нет. Если мигает зеленый индикатор состояния фотокамеры (рядом с видеоискателем), следует подождать, пока он не выключится.
2. Сделайте двойной щелчок по значку [Unplug or Eject Hardware] (Отключение или извлечение аппаратного устройства) на панели инструментов.



[Двойной щелчок]

3. Появится окно [Unplug or Eject Hardware]. Выберите устройство [Samsung USB Mass Storage Device] и щелкните по кнопке [Stop].

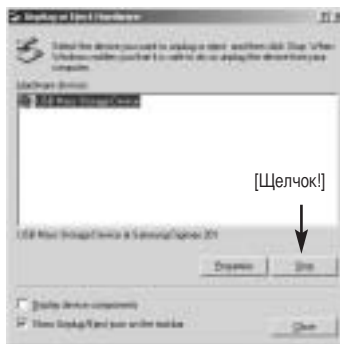



РУКОВОДСТВО ПО УСТАНОВКЕ ПРОГРАММНОГО ОБЕСПЕЧЕНИЯ

4. Появится окно [Stop a Hardware device] (Остановка устройства). Выберите [Samsung D-201 USB Device] и щелкните по кнопке [OK].

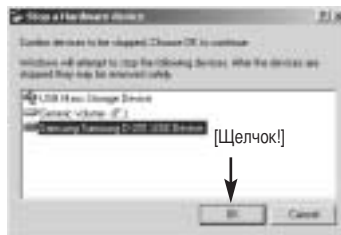

5. Появится окно [Safe to Remove Hardware] (Оборудование можно безопасно извлечь). Щелкните по кнопке [OK].



6. Появится окно [Unplug or Eject Hardware] (Отключение или извлечение аппаратного устройства). Щелкните по кнопке [Close] и съемный диск будет отключен.



7. Отсоедините USB-кабель.



РУКОВОДСТВО ПО УСТАНОВКЕ ПРОГРАММНОГО ОБЕСПЕЧЕНИЯ

Установка драйвера USB для MAC

1. Драйвера USB для MAC нет на компакт-диске с программным обеспечением, поскольку ОС MAC поддерживает драйвер фотокамеры.
2. Проверьте версию ОС MAC. Ее можно проверить во время запуска системы.
Данная фотокамера совместима с версией ОС MAC 9.0~10.2.
3. Подсоедините фотокамеру к компьютеру Macintosh и включите питание фотокамеры в режиме ПК .
4. После подключения фотокамеры к компьютеру Macintosh на рабочем столе появляется новый значок Untitled (Без названия).

Использование драйвера USB для MAC

1. Сделайте двойной щелчок по новому значку (Без названия), расположенному на Рабочем столе, появится папка, записанная в памяти.
2. Выделите файл снимка, скопируйте или переместите его на диск компьютера MAC.



ОСТОРОЖНО

Если у вас установлена версия ОС Mac 10.0 или более поздняя, то вы можете получить сообщение об ошибке при передаче файлов с ПК в фотокамеру.



РУКОВОДСТВО ПО УСТАНОВКЕ ПРОГРАММНОГО ОБЕСПЕЧЕНИЯ

Установка Digimax Viewer

Данное программное обеспечение совместимо только с операционной системой Windows.

1. В окне автозапуска щелкните по значку [Digimax Viewer 1.0].

[Щелчок!]



2. На экране появится окно установки, как показано на рисунке рядом.

Щелкните [Next].

[Щелчок!]

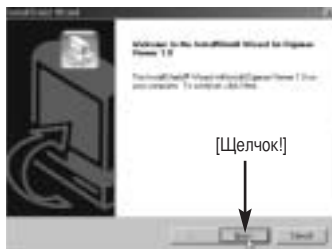

3. Откроется окно с лицензионным соглашением на программное обеспечение. В случае согласия щелкните [Yes]. Вы перейдете к следующему шагу. В случае несогласия щелкните [No], установка программы будет прекращена.





РУКОВОДСТВО ПО УСТАНОВКЕ ПРОГРАММНОГО ОБЕСПЕЧЕНИЯ

4. Выберите папку для установки программы и щелкните [Next].

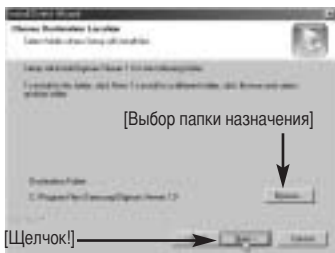

5. Выберите название для папки в меню Программы и щелкните [Next].

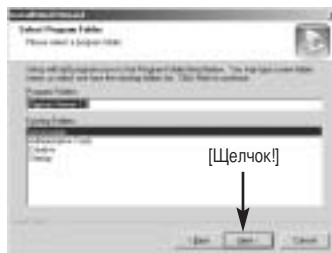

6. Установка завершена. Если вы хотите, чтобы программа запускалась автоматически при подключении фотокамеры к ПК, поставьте флажок на [I would like to launch Digimax Viewer] (Запустить программу Digimax Viewer). И щелкните [Finish] (Готово).

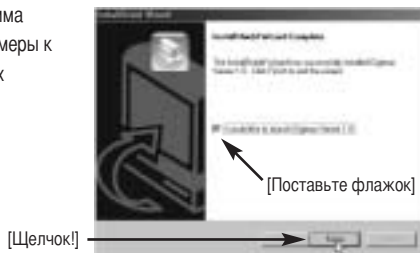

7. Запустится программа Digimax Viewer.

Щелкните по кнопке Exit (Выход), чтобы выйти из программы.

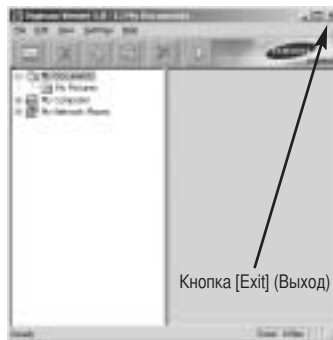

Для редактирования загруженных на ПК изображений установите программу MGI PhotoSuite III SE (стр. 100)



РУКОВОДСТВО ПО УСТАНОВКЕ ПРОГРАММНОГО ОБЕСПЕЧЕНИЯ

Digimax Viewer

Данное программное обеспечение совместимо только с операционной системой Windows.

Чтобы открыть Digimax Viewer, щелкните [Start → Programs → Samsung Digimax Viewer 1.0 → Digimax Viewer 1.0], запустится Digimax Viewer 1.0.

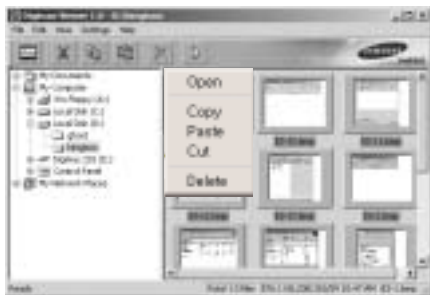

Выберите изображение и щелкните по нему правой кнопкой мыши.

Появится всплывающее меню.

Open (Открыть): позволяет один за другим по очереди просматривать выбранные изображения.

Copy (Копировать): копирует файлы. После копирования файла выберите папку, в которую вы хотите вставить копию.

Щелкните правой кнопкой мыши, появится всплывающее меню. Выберите [Paste] (Вставка) и копия файла будет вставлена.

Paste (Вставка): вставляет скопированный файл.

Cut (Вырезать): вырезает выделенный файл.

Delete: удаляет выделенный файл.

Если была выбрана опция Автозапуск, данная программа запустится автоматически после определения фотокамеры.

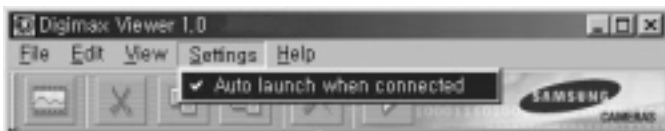

* Дополнительную информацию можно получить, выбрав меню [HELP (помощь)] при работе в Digimax Viewer.



РУКОВОДСТВО ПО УСТАНОВКЕ ПРОГРАММНОГО ОБЕСПЕЧЕНИЯ

Установка программы MGI PhotoSuite III SE

Данное программное обеспечение совместимо только с операционной системой Windows.

1. Щелкните по меню MGI PhotoSuite III SE в открывшемся окне автозапуска.

[Щелчок!]



2. Появится окно [Choose Setup Language] (Выберите язык установки). Выбор языка.

[Щелчок!]

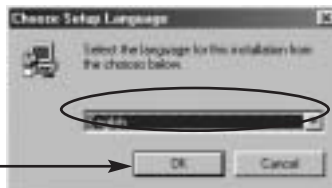

3. Появится окно с приглашением. Чтобы продолжить работу, щелкните [Next >].

[Щелчок!]

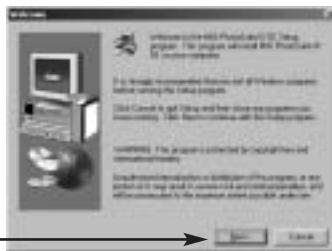



РУКОВОДСТВО ПО УСТАНОВКЕ ПРОГРАММНОГО ОБЕСПЕЧЕНИЯ

4. Откроется окно с лицензионным соглашением на программное обеспечение. В случае согласия щелкните [YES]. Вы перейдете к следующему шагу. В случае несогласия щелкните щелкните [NO], установка программы будет прекращена.



5. Появится окно [Setup Type] (Тип установки). Выберите тип установки и щелкните по кнопке [Next>] (Далее).

- Full : произойдет установка всех компонентов программы.
- Custom : произойдет установка компонентов программы по вашему выбору.



[Щелчок!]

6. Если установка закончилась успешно, автозапуск автоматически регистрируется в меню Пуск (Программы), как показано рядом. Щелкните по кнопке [Next>] (Далее).



[Щелчок!]



РУКОВОДСТВО ПО УСТАНОВКЕ ПРОГРАММНОГО ОБЕСПЕЧЕНИЯ

7. Появится окно регистрации программы MGI.
Щелкните по кнопке [Continue (Продолжить)].



↑
[Щелчок!]

8. Появится окно [Online Registration Utility] (Он-лайн регистрация). Заполните форму и щелкните по кнопке [Register] (Зарегистрировать).

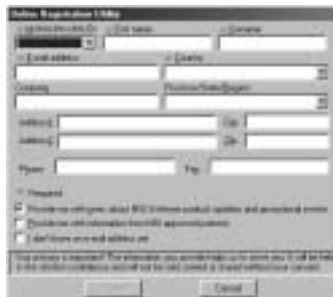

9. Установка закончена. Щелкните по кнопке [Finish] (Готово).

* Откроется файл [Read me] (Прочитать). Щелкните по кнопке [Close] (Закреть), чтобы закрыть файл.



↑
[Щелчок!]



РУКОВОДСТВО ПО УСТАНОВКЕ ПРОГРАММНОГО ОБЕСПЕЧЕНИЯ

MGI PhotoSuite III SE

Данное программное обеспечение совместимо только с операционной системой Windows.

Чтобы запустить MGI PhotoSuite III SE, щелкните [Start (Пуск) → Programs (Программы) → MGI PhotoSuite III SE → MGI PhotoSuite III SE] и программа MGI PhotoSuite III SE запустится.











РУКОВОДСТВО ПО УСТАНОВКЕ ПРОГРАММНОГО ОБЕСПЕЧЕНИЯ

Функции MGI PhotoSuite III SE

■ Экран Welcome (Добро пожаловать)

	Get (Получить) Get images (Получить изображения).
	Prepare (Подготовить) Данный модуль позволяет произвести ряд действий по редактированию фотоснимков.
	Compose (Составить) Вы получите истинное удовольствие от работы со снимками - отнеситесь к ней творчески.
	Organize (Организовать) Соберите ваши фотографии и другие мультимедийные файлы в альбом.
	Share (Совместное использование) Сохраните результат работы, чтобы его увидели другие.
	Print (Печать) Печать фотографий и проектов.



РУКОВОДСТВО ПО УСТАНОВКЕ ПРОГРАММНОГО ОБЕСПЕЧЕНИЯ

■ О навигационной панели



	Back (Назад) Вернитесь к предыдущему шагу.
	Home (Домой) Вернитесь к окну Welcome (Добро пожаловать).
	Help (Справка) Отображает окно Справки.
	Get (Получить) Получить изображения
	Prepare (Подготовка) Данный модуль позволяет произвести ряд действий по редактированию фотоснимков.
	Compose (Составить) Наслаждайтесь вашими снимками, отнесите их к этому творчески.
	Organize (Организовать) Соберите ваши фотографии и другие мультимедийные файлы в альбом.
	Share (Совместное использование) Сохраните результат работы, чтобы его увидели другие.
	Print (Печать) Печать фотографий и проектов.
	Browse (Обзор) Browse the web site (Просмотр Web-узла).



РУКОВОДСТВО ПО УСТАНОВКЕ ПРОГРАММНОГО ОБЕСПЕЧЕНИЯ

Использование MGI PhotoSuite III SE

GET (ПОЛУЧИТЬ)

- Получить изображения, хранящиеся на компьютере

1. Чтобы получить изображения, щелкните по большой кнопке [Get] (Получить) в окне Welcome (Добро пожаловать) или по кнопке [Get] на навигационной панели. В списке параметров щелчком выберите [Computer] (Компьютер).



2. Появляется окно Open file (Открыть файл). Выберите файл изображения и щелкните [open] (открыть).



3. Вместо окна Welcome на дисплее появится выбранное изображение.





РУКОВОДСТВО ПО УСТАНОВКЕ ПРОГРАММНОГО ОБЕСПЕЧЕНИЯ

- Когда вы получаете изображения, хранящиеся в памяти цифровой фотокамеры.

Перед передачей файла изображения, проверьте USB-соединение.

1. Чтобы получить изображения, щелкните по большой кнопке [Get] (Получить) в окне Welcome (Добро пожаловать) или по кнопке [Get] на навигационной панели. В списке параметров щелчком выберите [Computer] (Компьютер).



2. Появляется окно Open file (Открыть файл). Щелкните [Look in:] (Смотреть в), чтобы выбрать [Removable Disk (:)] (Съемный диск (:)) и щелкните [open] (открыть), чтобы появилось окно Open file.



3. Выберите папку [Dcim → 100sscam]. Затем выберите файл изображения и щелкните [Open] (Открыть).



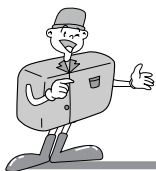

РУКОВОДСТВО ПО УСТАНОВКЕ ПРОГРАММНОГО ОБЕСПЕЧЕНИЯ

4. Вместо окна приветствия Welcome на дисплее появится выбранное изображение.

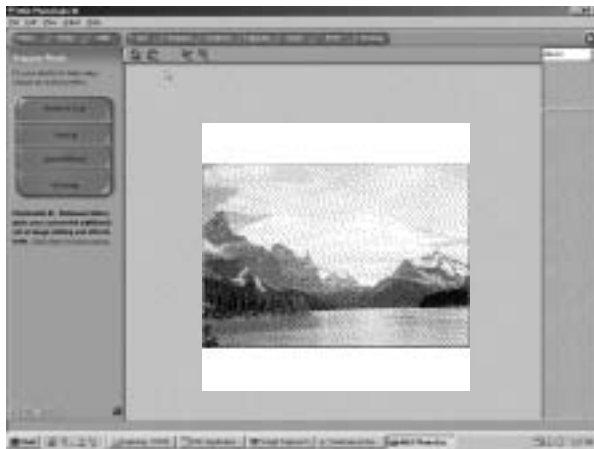

ОСТОРОЖНО

При работе с фотокамерой Digimax доступны только пункты меню [Computer] (Компьютер) и [Album] (Альбом). Можно получить изображения, хранящиеся в цифровой фотокамере.



[Только пункты Computer и Album]



РУКОВОДСТВО ПО УСТАНОВКЕ ПРОГРАММНОГО ОБЕСПЕЧЕНИЯ

■ Получение изображений из Альбома

1. Чтобы получить изображения, щелкните по большой кнопке [Get] (Получить) в окне Welcome (Добро пожаловать) или по кнопке [Get] на навигационной панели. В списке параметров щелчком выберите [Album].



2. Выберите пункт меню Album (Альбом) в [ⓄChoose a photo album] (Выбрать фотоальбом), щелкните по изображению в альбоме, затем щелкните [Open] (Открыть).



3. Вместо окна приветствия Welcome на дисплее появится выбранное изображение.

* Более полные сведения о создании альбома приведены на стр. 113.



РУКОВОДСТВО ПО УСТАНОВКЕ ПРОГРАММНОГО ОБЕСПЕЧЕНИЯ

ПОДГОТОВКА

При загрузке изображения автоматически появляется окно Prepare (Подготовка).

■ Меню [PREPARE] (ПОДГОТОВКА)

Rotate & Crop (Поворот и Обрезка)

Изображение можно поворачивать на 360 градусов, отразить зеркально, обрезать и т.д.



Touchup (Улучшение изображения)

В данном меню доступны пункты: Устранить эффект "красные глаза", Убрать царапины и т.д.

Special Effects (Специальные эффекты)

В вашем распоряжении имеется ряд специальных эффектов.

Stitching (Сшивание)

Несколько снимков можно объединить в виде потрясающей мозаики.



РУКОВОДСТВО ПО УСТАНОВКЕ ПРОГРАММНОГО ОБЕСПЕЧЕНИЯ

COMPOSE (СОСТАВИТЬ)

Вы можете добавить текст, создавать составные изображения и т.д.

■ Меню [COMPOSE] (СОСТАВИТЬ)

Collages (Коллаж)

: Коллаж состоит из нескольких снимков или частей снимков, у которых задний фон является общим.

Photo Layouts (Расположение фотографий)

: Расположить фотографии в коллаж можно многими способами.

Cards & tags (Открытки и бирки)

: Снимки можно использовать для изготовления подарочных бирок, поздравительных открыток, приглашений, почтовых открыток, спортивных открыток и т. д.

Calendars (Календари)

: Снимки можно использовать для изготовления различных календарей (месячных, квартальных, сезонных, ежегодных).

Collections (Коллекции)

: Снимки можно использовать для офисных целей.

Fun stuff (По интересу)

: При помощи данного меню можно создать обложку, задний фон журнала и т.п.

Business (Офис)

: Вы можете сделать визитные карточки, сертификаты, объявления, наклейки и т.д.

Frames & Edges (Обрамление и рамки)

: Добавьте различные виды обрамления и рамок при помощи имеющихся шаблонов.





РУКОВОДСТВО ПО УСТАНОВКЕ ПРОГРАММНОГО ОБЕСПЕЧЕНИЯ

ORGANIZE (ОРГАНИЗОВАТЬ)

Соберите ваши фотографии и другие мультимедийные файлы в альбом.

■ Меню [ORGANIZE] (ОРГАНИЗОВАТЬ)

① Choose a photo album to view or edit

Select Album: чтобы создать альбом, в окне Welcome или на навигационной панели щелкните [Organize] (Организовать).

Album...: открывает главный альбом.

② Select a photo, and choose an action below.]

- Open: открывает выделенное изображение.
- Delete: удаляет выделенное изображение.
- Properties...: просмотр информации об изображении.

③ Choose an action to manage your album.]

- Add: щелкните [Add] (Добавить), чтобы добавить изображение в альбом.
- Sort: щелкните [Sort] (Сортировать), чтобы начать сортировку сохраненных изображений.
- Search: щелкните [Search] (Поиск), чтобы найти сохраненные изображения.
- Reset: щелкните [Reset] (Сброс), чтобы сбросить произведенную настройку.
- Update: щелкните [Update] (Обновить), чтобы обновить изображения.
- Create Slide Show: щелкните [Create Slide Show] (Создать слайд-шоу), чтобы создать слайд-шоу.

Always start on this page (Всегда начинать с этой страницы): если выбран этот пункт, при запуске программы откроется окно [Organize].

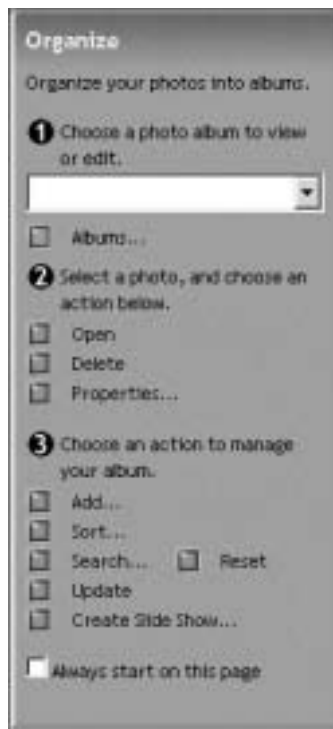



РУКОВОДСТВО ПО УСТАНОВКЕ ПРОГРАММНОГО ОБЕСПЕЧЕНИЯ

■ Создание альбома

1. Чтобы создать Альбом, щелкните по большой кнопке Organize (Организовать) в окне приветствия Welcome или по кнопке Organize (Организовать) на навигационной панели.
2. Щелкните [Album...] (Альбом) в окне [Choose a photo album to view or edit] (Выберите фотоальбом для просмотра или редактирования).
3. На дисплее появится окно главного альбома, затем щелкните [New...] (Новый).
4. Введите название нового альбома в окне New Album (Новый альбом) и щелкните [OK]. Будет создан новый альбом.
5. Откроется окно [Master Album] (Главный альбом). Щелкните по кнопке [OK].





РУКОВОДСТВО ПО УСТАНОВКЕ ПРОГРАММНОГО ОБЕСПЕЧЕНИЯ

■ Добавление изображений в альбом

1. Выделите [② Choose an action to manage your album (Выберите действие по управлению вашим альбомом). → Add... (Добавить)], чтобы добавить изображение в альбом.

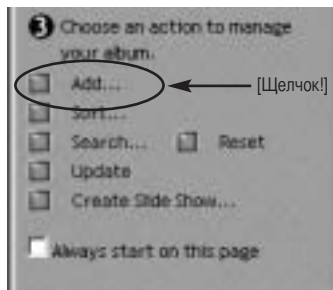

2. Щелкните [Computer] (Компьютер) в меню Add Photos (Добавить снимки).

[Щелчок! →



ОСТОРОЖНО

Такие источники изображений, как [Digital Camera(Direct)], [Scanner(TWAIN)], [Digital Camera(TWAIN)] не используются.



РУКОВОДСТВО ПО УСТАНОВКЕ ПРОГРАММНОГО ОБЕСПЕЧЕНИЯ

3. Появится окно [Add photo to Album] (Добавить снимок в альбом). Выберите изображение, которое вы хотите добавить. Щелкните по кнопке [Add] (Добавить).



↑
[Щелчок!]

4. Добавление изображения закончено.





РУКОВОДСТВО ПО УСТАНОВКЕ ПРОГРАММНОГО ОБЕСПЕЧЕНИЯ

SHARE (СОВМЕСТНОЕ ИСПОЛЬЗОВАНИЕ)

Сохранение или совместное использование изображений.

■ Меню[SHARE] (СОВМЕСТНОЕ ИСПОЛЬЗОВАНИЕ)

Save (Сохранить)

Сохранить открытый файл под тем же именем и в той же папке.

Save As (Сохранить как)

Сохранить файл под новым именем или в новой папке.

Send E-mail (Отправить E-mail)

Отправить изображения по электронной почте.

Slide Show (Слайд-шоу)

Показ серии снимков.





РУКОВОДСТВО ПО УСТАНОВКЕ ПРОГРАММНОГО ОБЕСПЕЧЕНИЯ

PRINT (ПЕЧАТЬ)

Печать изображений.

■ Меню [PRINT] (ПЕЧАТЬ)

Print (Печать)

Печатать изображения.

Print Multiples (Печатать несколько копий изображения)

Печатать несколько копий снимка или проекта, либо по одной копии всех снимков альбома по заранее выбранному шаблону.

* Выберите принтер, ориентацию и формат бумаги, количество копий. Можно приступить к печати изображений.



ПОДСКАЗКА

Дополнительная информация содержится в файле справки пакета [Help MGI PhotoSuite III help].



ЧАСТО ЗАДАВАЕМЫЕ ВОПРОСЫ (FAQ)

Об интерфейсе USB

Если соединение USB работает неправильно, убедитесь в следующем.

- [вариант 1] Питание фотокамеры выключено.
→ Включите питание фотокамеры. Советуем в режиме ПК пользоваться адаптером переменного тока. Если используются батареи питания, проверьте их состояние.
- [вариант 2] Драйвер USB установлен неправильно.
→ Правильно установите USB драйвер фотокамеры. См. стр. 87.
- [вариант 3] USB-кабель не подсоединен или используется кабель не той спецификации.
→ Используйте USB-кабель требуемой спецификации.
- [вариант 4] Время от времени компьютер определяет USB как другое устройство.
→ Правильно установите драйвер фотокамеры. Выключите питание фотокамеры и отсоедините кабель USB. Снова подсоедините кабель и включите питание фотокамеры. Теперь компьютер должен определить фотокамеру.
- [вариант 5] Неожиданная ошибка во время передачи файла.
→ Выключите питание фотокамеры и включите снова. Заново начните передачу файла.



ЧАСТО ЗАДАВАЕМЫЕ ВОПРОСЫ (FAQ)

Об интерфейсе USB

- [вариант 6] Как узнать, что мой компьютер поддерживает интерфейс USB?
- Проверьте наличие USB-порта на компьютере или на корпусе клавиатуры.
 - Проверьте версию операционной системы. Интерфейс USB доступен в Windows 98, 98SE, 2000, ME, XP.
 - В окне Device Manager (Устройства) проверьте [Universal Serial Bus Controller (Контроллеры универсальной последовательной шины)]. Чтобы проверить [Universal Serial Bus Controller (Контроллеры универсальной последовательной шины)], сделайте следующее.
 - Win 98/ME: найдите [Start → Setting → Controller → System → Device Manager → Universal serial bus controller] (Пуск → Настройка → Панель управления → Система → Устройства → Контроллеры универсальной последовательной шины).
 - Win 2K: найдите [Start → Setting → Controller → System → Hardware Device Manager → Universal serial bus controller] (Пуск → Настройки → Панель управления → Система → Менеджер устройств Контроллеры универсальной последовательной шины).
 - Win XP: найдите [Start (Пуск) → Control Panel (Панель управления) → Performance and Maintenance (Производительность и обслуживание) → System (Система) → Hardware Device Manager (Диспетчер устройств Оборудования) → Universal serial bus controller (Контроллеры универсальной последовательной шины USB)].
- Под записью [Universal Serial Bus Controller (Контроллеры универсальной последовательной шины USB)] вы должны увидеть USB Host Controller (хост-контроллер) и USB Root Hub (корневой концентратор USB).
- При выполнении вышеперечисленных условий компьютер должен поддерживать интерфейс USB.
- [вариант 7] Если используется концентратор USB.
- При подключении фотокамеры к ПК через концентратор USB могут возникнуть проблемы, если ПК и концентратор несовместимы. По мере возможности подключайте фотокамеру к ПК напрямую.
- [вариант 8] Подключены ли к ПК дополнительно другие USB-кабели?
- Фотокамера может работать неправильно, если ее подключить к ПК, когда к нему уже подключен другой USB-кабель. В таком случае отсоедините другой USB-кабель и подсоедините фотокамеру только при помощи одного кабеля.



SAMSUNG TECHWIN CO., LTD.
OPTICS & DIGITAL IMAGING DIVISION
145-3, SANGDAEWON 1-DONG, JUNGWON-
GU, SUNGNAM-CITY, KYUNGKI-DO, KOREA 462-121
TEL : (82) 31-740-8086, 8088, 8090, 8092, 8099
FAX : (82) 31-740-8398, 8111

SAMSUNG OPTO-ELECTRONICS AMERICA, INC.
HEADQUARTERS
40 SEAVIEW DRIVE, SECAUCUS, NJ07094, U.S.A.
TEL : (1) 201-902-0347
FAX : (1) 201-902-9342

WESTERN REGIONAL OFFICE
18600 BROADWICK ST.,
RANCHO DOMINGUEZ, CA 90220, U.S.A.
TEL : (1) 310-537-7000
FAX : (1) 310-537-1566

SAMSUNG OPTO-ELECTRONICS UK LTD.
SAMSUNG HOUSE, 3 RIVERBANK WAY,
GREAT WEST ROAD, BRENTFORD,
MIDDLESEX, TW8 9RE, U.K.
TEL : (44) 20-8232-3280
FAX : (44) 20-8569-8385

SAMSUNG OPTO-ELECTRONICS GMBH
AM KRONBERGER HANG 6
D-65824 SCHWALBACH/TS., GERMANY
TEL : (49) 6196 66 53 03
FAX : (49) 6196 66 53 66

SAMSUNG FRANCE S.A.S.
BP 51 TOUR MAINE MONTPARNASSE
33, AV .DU MAINE
75755, PARIS CEDEX 15, FRANCE
HOTLINE PHOTO NUMFRIQUE : (33) 1-44757389
TEL : (33) 1-4279-2282/5
FAX : (33) 1-4320-4510

SAMSUNG TECHWIN MOSCOW OFFICE
KORP. 14 37-A LENNINGRADSKY PRO-KT
MOSCOW, 125167, RUSSIA
TEL : (7) 095-258-9296, 9298, 9299
FAX : (7) 095-258-9297

TIANJIN SAMSUNG OPTO-ELECTRONICS CO.,LTD.
7 PINGCHANG ROAD NANKAI DIST., TIANJIN
P.R CHINA
POST CODE:300190
TEL : (86) 22-2761-8867
FAX : (86) 22-2761-8864

* Internet address - <http://www.samsungcamera.com/>

 The CE Mark is a Directive conformity mark of the
European Community (EC)

6806-1411