

SAMSUNG

SAMSUNG DIGIT*all*
everyone's invited™

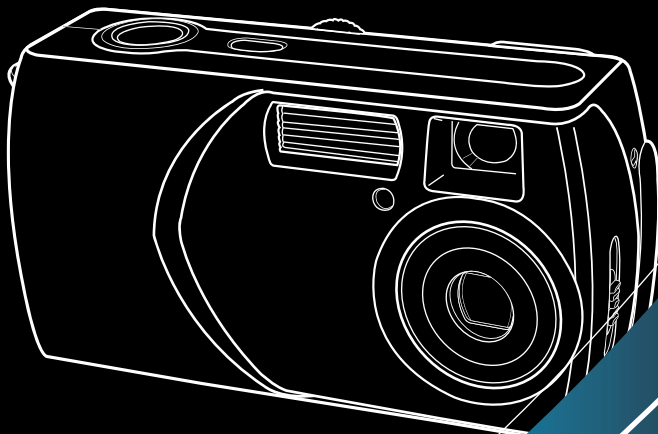

РУССКИЙ ЯЗЫК

SAMSUNG CAMERA

User's Manual

Digimax 202

Благодарим за покупку фотокамеры компании Samsung.

В данном руководстве излагается порядок пользования фотокамерой Digimax 202, показано как вести фотосъемку, загружать отснятые снимки на ПК, пользоваться программой MGI PhotoSuite III SE. Перед началом работы с новой фотокамерой внимательно прочитайте данное руководство.

Краткие инструкции

■ Порядок работы с фотокамерой.

Установите драйвер фотокамеры

Перед подключением фотокамеры к ПК с помощью USB-кабеля следует установить ее драйвер. Установите драйвер фотокамеры, который находится на компакт-диске с программным обеспечением (стр. 73).

Сделайте снимок

Сделайте снимок (стр. 21)

Подсоедините USB-кабель

Подсоедините USB-кабель из комплекта фотокамеры к разъемам USB на ПК и фотокамере (стр. 80).

Проверьте питание фотокамеры

Проверьте питание фотокамеры. Если питание выключено, нажмите кнопку питания фотокамеры, чтобы включить ее (стр. 25).

Проверка [съемного диска]

Откройте ПРОВОДНИК Windows и найдите [съемный диск] (стр. 81).

- Изображения могут быть повреждены, если для их копирования с карты памяти на ПК используется считыватель карт. При передаче изображений, снятых на фотокамере, не забудьте соединить фотокамеру и ПК USB-кабелем из комплекта поставки. Обращаем ваше внимание на то, что изготовитель не несет ответственности за утрату или порчу изображений на карте памяти вследствие использования считывателя карт.

Содержание

ПОДГОТОВКА

- Знакомство с фотокамерой5
- Описание значков5
- Опасно!6
- Предупреждение6
- Внимание7
- Предупреждение Федеральной комиссии США по связи (FCC)7
- Данная цифровая фотокамера предназначена8
- Комплектация10
- Элементы управления и выполняемые ими функции11
 - Спереди и сверху11
 - Сзади и снизу11
 - Кнопка КУРСОР/ОК12
 - Дисковый селектор режимов12
- Подключение источников питания14
 - Использование адаптера переменного тока (3,3 В 2,0 А)15
 - Подключение батарей питания16
 - Блок батарей Digimax (приобретается дополнительно: SBP-3603, 3,3 В)16
- Как пользоваться картой памяти17
 - Обращение с картой памяти17
 - Сохранность данных на карте памяти ...17
- Как вставить карту памяти19
- Извлечение карты памяти19
- Начинаем съемку21
- Настройка фотокамеры с помощью кнопок25
 - Кнопка питания25
 - Кнопка спуска25
- Кнопка ДАЛЬШЕ W/ БЛИЖЕ T25
- Кнопка ВВЕРХ/ВНИЗ27
- Кнопка ФОТОВСПЫШКА/ВЛЕВО27
- Кнопка Автоспуск/Вправо28
- Кнопка +/-30
- Переключатель фокусировки31
- Кнопка MENU/OK (МЕНЮ/ОК)32
- Кнопка ЖКД32
- Настройка фотокамеры с помощью ЖК-дисплея33
- Работа с меню34
- Размер35
- Качество35
- Экспомер36
- Резкость37
- Баланс белого38
- Эффект39
- Рамка39

СЪЕМКА

- Индикатор ЖК-дисплея20
- Индикатор ЖК-дисплея40
- Включение режима воспроизведения ...41
 - Воспроизведение фотоснимка41
 - Воспроизведение видеоклипа42
- Настройка фотокамеры с помощью кнопок42
- Кнопка Эскиз/Увеличение42

ВОСПРОИЗВЕДЕНИЕ

Содержание

- Кнопка Воспроизведение и Пауза/Вниз ...44
- Кнопки ВВЕРХ/ ВЛЕВО /ВПРАВО/
MENU/ ОК44
- Кнопка ЖКД45
- Кнопка Удалить45
- воспроизведения с помощью
ЖК-дисплея46
- Включение слайд-шоу47
- Защита изображений от удаления48
- Удаление всех изображений49
- Копирование на карту памяти50
- DPOF: Выбор количества копий
для печати51
- Поворот изображения52
- Изменить размер53

НАСТРОЙКА

- Меню настроек54
- Имя файла55
- Автоматическое выключение56
- Язык57
- Форматирование карты памяти.....57
- Настройка формата даты58
- Настройка даты59
- Настройка времени59
- Впечатывание записанной даты60
- Звук60
- Частота61
- Быстрый просмотр.....62
- Инициализация
(сброс всех установок)62
- Последние63

- Меню МОЯ НАСТРОЙКА СЪЕМКИ63
- Звуковая заставка64
- Графическая заставка64
- Важные замечания65
- Предупреждающий индикатор67
- Перед тем как обратиться в центр
обслуживания68
- Технические характеристики70

ПРОГРАММНОЕ ОБЕСПЕЧЕНИЕ

- Замечания по установке программного
обеспечения72
- Системные требования72
- Об установке программного
обеспечения73
- Установка прикладной программы74
- Включение режима ПК.....80
- Удаление USB-драйвера для
Windows 98SE83
- Съёмный диск84
- Отключение съёмного диска85
- Установка драйвера USB на
компьютере Macintosh86
- Использование драйвера
USB для MAC86
- Digimax Viewer87
- MGI PhotoSuite III SE88
- Часто задаваемые вопросы (FAQ)98

Знакомство с фотокамерой

Благодарим за покупку цифровой фотокамеры компании Samsung.

- Перед началом работы с камерой внимательно прочитайте данное руководство пользователя.
- При обращении в сервисный центр возьмите с собой фотокамеру и принадлежности, вызвавшие неполадки в ее работе (например, батареи, карту памяти и т.п.)
- Во избежание неприятных неожиданностей убедитесь, что фотокамера работает нормально, до ее планируемого использования - в поездке, на важном мероприятии и т.п. Компания Samsung camera не несет ответственности за любые потери и убытки, которые могут возникнуть вследствие неисправности фотокамеры.
- Храните данное руководство в надежном месте.
- ※ Microsoft Windows и логотип Windows являются зарегистрированными товарными знаками корпорации Microsoft в США и/или других странах.
- ※ Все торговые марки и наименования изделий, упомянутые в данном руководстве, являются зарегистрированными товарными знаками, находящимися в собственности соответствующих компаний.

Описание значков

Данное руководство содержит инструкции, которые помогут вам работать с фотокамерой правильно, соблюдая меры безопасности. Это поможет вам предотвратить риск возникновения опасности для здоровья окружающих.



ОПАСНО!

Знак "ОПАСНО!" указывает на опасную для жизни ситуацию, которая, если ее не предотвратить, может привести к летальному исходу или тяжелым телесным повреждениям.



ПРЕДУПРЕЖДЕНИЕ

Знак "ПРЕДУПРЕЖДЕНИЕ" указывает на потенциально опасную ситуацию, которая, если ее не предотвратить, может привести к летальному исходу или тяжелым телесным повреждениям.



ВНИМАНИЕ

Знак "ВНИМАНИЕ" указывает на потенциально опасную для жизни ситуацию, которая, если ее не предотвратить, может привести к легким или средним телесным повреждениям.

Опасно!

- Не пытайтесь переделать данную фотокамеру. Это может привести к возгоранию, телесным повреждениям, поражению электрическим током или причинить значительный ущерб вам или фотокамере. Внутренний осмотр, обслуживание и ремонт должны выполняться дилером или в центре по обслуживанию фототехники компании Samsung.
- Во избежание взрыва не используйте данное изделие в непосредственной близости от горючих и взрывоопасных газов.
- Не пользуйтесь фотокамерой при попадании в нее жидкости или посторонних предметов. Выключите фотокамеру и затем отсоедините источник питания (батареи или адаптер переменного тока). Обратитесь к дилеру или в центр по обслуживанию фототехники компании Samsung. Прекратите пользоваться фотокамерой, так как это может привести к возгоранию или поражению электрическим током.
- Не вставляйте и не опускайте металлические или легковоспламеняющиеся посторонние предметы в фотокамеру через функциональные проемы, например, отсеки для карты памяти или батарей. Это может привести к пожару или поражению электрическим током.
- Не касайтесь фотокамеры влажными руками. При этом может возникнуть опасность поражения электрическим током.

Предупреждение

- Не пользуйтесь фотовспышкой в непосредственной близости от людей или животных. Срабатывание вспышки на очень близком расстоянии от глаз может повредить зрение.
- Во время съемки не направляйте объектив фотокамеры прямо на сильный источник света. Вы можете нанести непоправимый ущерб фотокамере или собственному зрению.
- В целях безопасности храните данное изделие и принадлежности к нему в недоступном для детей и животных месте во избежание таких несчастных случаев, как:
 - проглатывание батарей или небольших принадлежностей фотокамеры. При несчастном случае незамедлительно обращайтесь к врачу.
 - Движущиеся части фотокамеры могут причинить телесные повреждения.
- В течение продолжительной эксплуатации батареи и фотокамера могут нагреться, что может привести к неполадкам в работе фотокамеры. В этом случае оставьте фотокамеру на несколько минут в нерабочем состоянии, чтобы она охладилась.
- Не заряжайте батареи, не подлежащие зарядке. Это может привести к взрыву.
- Не оставляйте фотокамеру в местах, подверженных действию крайне высоких температур, например, в закрытом автомобиле, под прямым солнечным светом или в других местах со значительными колебаниями температуры. Высокая температура может повредить детали фотокамеры и вызвать возгорание.
- Ничем не накрывайте работающую фотокамеру или включенный адаптер переменного тока. Это может привести к повышенному тепловыделению и порче корпуса фотокамеры или вызвать возгорание. Всегда пользуйтесь фотокамерой и ее принадлежностями в хорошо проветриваемом месте.

Внимание

- Протечка, перегрев или взрыв батарей могут стать причиной возгорания или телесных повреждений.
 - Используйте батареи, которые соответствуют требованиям для данной фотокамеры.
 - Не замыкайте батареи накоротко, не допускайте их нагрева, не бросайте после использования в огонь.
 - Убедитесь, что соблюдена полярность подключения батарей.
- Если вы не собираетесь работать с фотокамерой долгое время, извлеките из нее батареи. Батареи могут протечь, при этом едкий электролит может нанести фотокамере непоправимый ущерб.
- Не включайте фотовспышку, если она соприкасается с рукой или какими-либо предметами. Не дотрагивайтесь до фотовспышки после продолжительной работы с ней. Это может привести к ожогу.
- Не перемещайте включенную фотокамеру, если к ней подключен адаптер переменного тока. После работы с фотокамерой всегда выключайте питание перед отсоединением шнура адаптера переменного тока от сетевой розетки. Перед перемещением фотокамеры убедитесь, что отсоединены все шнуры и кабели. В противном случае возможно их повреждение и, как следствие, возгорание и поражение электрическим током.

CAUTION

Предупреждение Федеральной комиссии США по связи (FCC)

- Данное устройство было испытано в соответствии с ограничениями для цифровых устройств класса В согласно пункту 15 правил FCC. Данные ограничения направлены на защиту от вредных помех в установках коммерческого назначения. Данное устройство генерирует, поглощает и способно излучать колебания высокой частоты. Если установка и эксплуатация изделия не проведены в соответствии с данными указаниями, возможно появление вредных помех для радиосвязи. Мы не гарантируем полного отсутствия помех. Если во время работы данного устройства возникнут помехи, проделайте следующее.
 - Измените местоположение и направление антенн.
 - Увеличьте расстояние между фотокамерой и устройством, испытывающим воздействие помех.
 - Используйте другую сетевую розетку, расположенную дальше от устройства, испытывающего воздействие помех.
 - Свяжитесь с представителем компании Samsung или любым радиоинженером.
- Данное устройство соответствует пункту 15 правил FCC.
- Изменения или модификации, не санкционированные в прямой форме уполномоченной на то стороной, могут повлечь за собой аннулирование прав пользователя на эксплуатацию данного оборудования.

Данная цифровая фотокамера предназначена



Для печати изображений при помощи специального принтера, DPOF-совместимого принтера и фотомашины с функцией DPOF. (см. стр. 51)



ФОТОСЪЕМКА
(см. стр. 21).



Для передачи файлов изображений из фотокамеры в компьютер. (см. стр. 81).



Для редактирования изображений на ПК (см. стр. 88).

Данная цифровая фотокамера предназначена

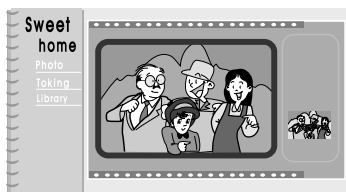

Для создания цифрового фотоальбома.

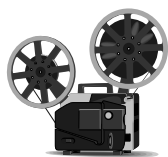

Для записи видеоклипов
(см. стр. 22).



Для вставки изображений
непосредственно в любой
электронный документ.



Для создания
автопортрета и его
использования на
визитных карточках.

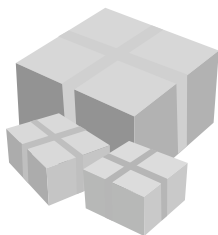

Используя сделанные цифровые снимки, вы
даже можете создать собственную
уникальную оберточную бумагу для
подарков.

Комплектация

Перед началом работы проверьте комплектность данного изделия

отмеченные принадлежности приобретаются дополнительно

Цифровая фотокамера



2 щелочные батареи
питания размера AA



Чехол



USB-кабель



Ремень для переноски



Руководство
пользователя



Гарантийный талон



Компакт-диск с программным
обеспечением



Карта памяти SD



Блок батарей
(SBP-3603)



Адаптер переменного
тока (3,3 В)



Блок батарей Digimax Premium: SBP-1103 KIT

Зарядное устройство



Аккумуляторная
батарея



Адаптер переменного
тока (5 В)



Элементы управления и выполняемые ими функции

Спереди и сверху

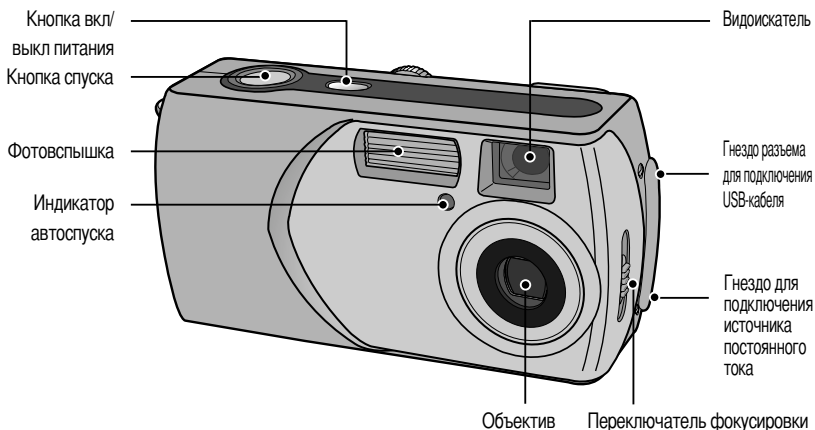

Сзади и снизу

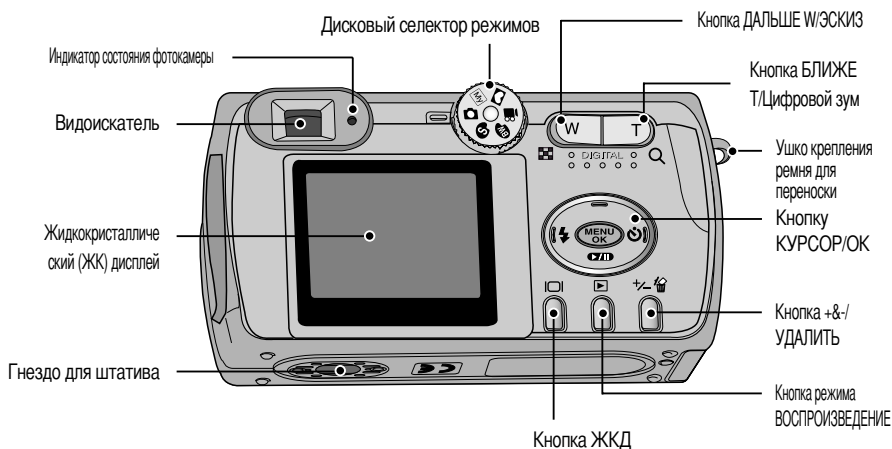

* При съемке с цифровым зумом изображение на ЖК-дисплее может отличаться от того, что вы видите в видоискателе. Композиция кадра на снимке будет такой, какой вы ее видите на ЖК-дисплее.

Элементы управления и выполняемые ими функции

Кнопка КУРСОР/ОК

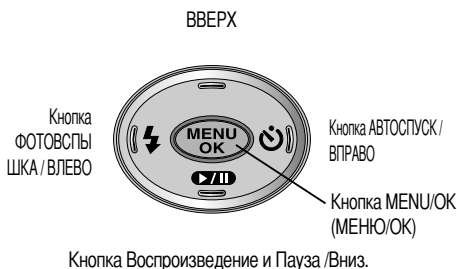
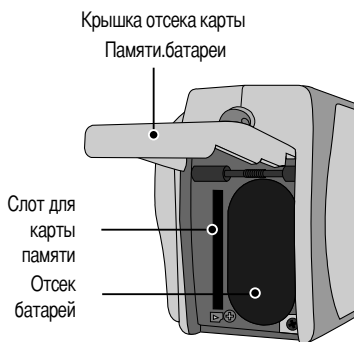

Дисковый селектор режимов

■ Необходимый режим работы выбирается при помощи дискового селектора режимов, расположенного на задней панели фотокамеры. Данная цифровая фотокамера позволяет вести съемку в 6 режимах. Они перечислены ниже.

● Режим ФОТОСЪЕМКА

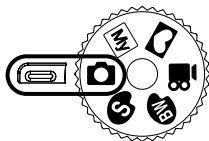

Два режима фокусировки позволяют делать снимки с расстояния от 0,19 м до бесконечности. Диапазоны фокусировки для этих режимов следующие:

-Режим Макро () : 0,19 ~ 0,21м

-Обычная съемка () : 1,0м ~ бесконечность

● Режим Мои настройки

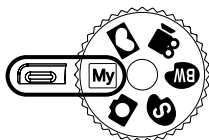

Данный режим позволяет сохранить часто используемые при съемке настройки для их использования в будущем.

Элементы управления и выполняемые ими функции

● Режим Фоторамка

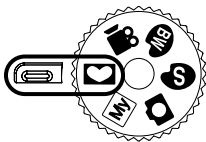

Данный режим позволяет добавить к снимку границы в виде рамки и сохранить его. Для выбора доступны 4 вида рамок.

● Режим ВИДЕО

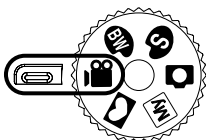

Продолжительность съемки видеоклипа ограничена доступным для записи временем, обусловленным емкостью памяти.

- Размер изображения : 320X240

- Формат видеофайлов : *.avi

● Режим Ч-Б

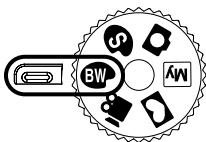

Делает изображение черно-белым.

● Режим СЕПИЯ

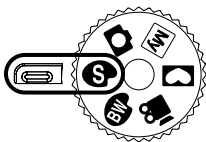

Придает снимкам тона сепии (гамма желто-коричневых цветов).

● В данном Руководстве используются следующие значки, соответствующие различным рабочим режимам фотокамеры:

Значок	Дискый селектор режимов	Режимы работы фотокамеры	Значок	Дискый селектор режимов	Режимы работы фотокамеры
		Режим ФОТОСЪЕМКА			Режим Мои настройки
		Режим Фоторамка			Режим ВИДЕО
		Режим Ч-Б			Режим СЕПИЯ

	Режим воспроизведения
--	-----------------------

Элементы управления и выполняемые ими функции

■ Индикатор состояния фотокамеры

Цвет	Состояние	Состояние фотокамеры
Зеленый	Мигает и выключается	Включение фотокамеры
	Вкл	При выключенном ЖК-дисплее Если подключен USB-кабель.
	Мигает медленно	Идет зарядка фотовспышки
	Мигает быстро	Обработка изображения (сжатие/декомпрессия) Интерфейс USB занят

■ Индикатор автоспуска (При автоспуске через 10 сек; см. стр. 29)

Цвет	Состояние	Состояние фотокамеры
Красный	Мигает	- Первые семь секунд светодиод мигает с интервалом в одну секунду. - В течение последних трех секунд светодиод быстро мигает с интервалом в полсекунды.
	Мигает один раз	При включении питания фотокамеры или отпуске кнопки спуска после нажатия.

■ Сигнал

Звуковой сигнал	Состояние фотокамеры
Звуковой сигнал при вкл/откл питания	При включении/выключении питания фотокамеры.
Обычный звуковой сигнал (короткий)	При вращении селектора режимов / нажатии кнопок фотокамеры
Звуковой сигнал ошибки (два долгих и два коротких)	При возникновении ошибки
Звуковой сигнал автоспуска	Одновременно с миганием индикатора автоспуска подается звуковой сигнал.

- Чтобы слышать звуковой сигнал, активируйте звук в меню настроек.

Подключение источников питания

- Электропитание фотокамеры осуществляется двумя способами с помощью батарей либо адаптера переменного тока (100 ~ 250 В перем./ 3,3 В 2,0 А пост.)
- В цифровой фотокамере рекомендуется использовать батареи следующих типов (хранившиеся после выпуска не более одного года).
Одноразовые батареи: тип AA щелочные, никель-марганцевые (Ni-Mn), никель-цинковые (Ni-Zn), литиевые тип CR-V3 литиевые
Аккумуляторные батареи: тип AA никель-металлогидридные (Ni-MH), никель-кадмиевые (Ni-Cd) (свыше 1 А)
Блок батарей Digimax I-Pack (SBP-1103) типа CR-V3
Блок батарей - Digimax Battery Pack (SBP-3603)

Подключение источников питания

ПОДСКАЗКА

Важные сведения по использованию батарей питания

- Щелочные батареи широкодоступны, однако срок их службы зависит от производителя и условий съемки.
- Выключайте питание, если фотокамера не используется.
- Не заряжайте батареи, не подлежащие зарядке. Это может стать причиной взрыва.
- Отключите батареи, если вы не будете пользоваться фотокамерой долгое время. Батареи, если их оставить внутри фотокамеры, со временем могут потерять заряд, а также потечь.
- Советуем использовать ЩЕЛОЧНЫЕ батареи большой емкости, поскольку солевые батареи не обеспечивают необходимой мощности разряда.
- Низкая температура (ниже 0°C) может повлиять на работу батарей и уменьшить срок их действия.
- Емкость батарей обычно восстанавливается при нормальной температуре.
- Не подключайте старые и новые батареи одновременно.
- После продолжительной работы корпус фотокамеры может нагреться. Это совершенно нормально.

Использование адаптера переменного тока (3,3 В 2,0 А)

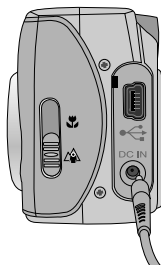

Если поблизости имеется сетевая розетка, использование адаптера переменного тока (3,3 В 2,0 А) позволит вам пользоваться фотокамерой долгое время.

Подсоедините штеккер адаптера к предназначенному для него гнезду на фотокамере (DC IN 3,3V).

При использовании адаптера переменного тока извлеките из фотокамеры батареи.

ОПАСНО!

- Всегда выключайте кнопку электропитания перед отключением адаптера переменного тока от сети.
- При пользовании любым устройством, работающим от сети, важно соблюдать технику безопасности. Не допускайте попадания воды на фотокамеру или адаптер, а также проникновения во внутрь металлических предметов.
- Убедитесь, что характеристики адаптера переменного тока (3,3 В/ 2,0 А) соответствуют техническим требованиям данной фотокамеры. В противном случае вы теряете право на гарантию.

Подключение источников питания

Подключение батарей питания

: Если после подключения батарей фотокамера не включается, проверьте полярность их подключения (+ и -).

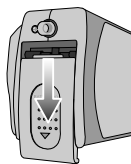

1. Сдвиньте крышку отсека батарей в направлении стрелки и откройте ее.

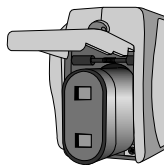
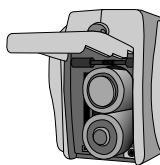

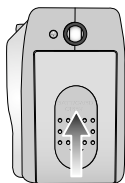

2. Вставьте батареи, соблюдая полярность подключения (+ / -).

[Как вставить батареи типа AA] [Как вставить батарею типа CR-V3]



3. Чтобы закрыть крышку отсека батарей, сдвиньте ее до щелчка.

■ Состояние батареи отображается тремя значками на ЖК-дисплее.

Индикатор батарей питания			
Состояние батарей питания	Батареи полностью заряжены	Приготовьте новые батареи	Батареи питания разряжены. Замените их на новые

Блок батарей Digimax (приобретается дополнительно: SBP-3603, 3,3 В)

В блоке батарей Digimax используется ионно-литиевая аккумуляторная батарея пригодная для работы с большинством цифровых фотокамер. Дополнительные блоки батарей имеют большую емкость и обладают лучшими эксплуатационными характеристиками, чем никель-металлогидридные или щелочные батареи, благодаря большей емкости ионно-литиевых элементов питания. См. рисунки

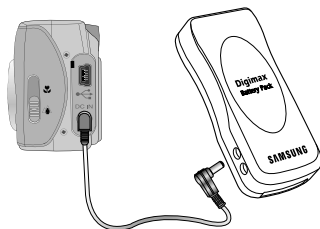

Как пользоваться картой памяти

- Фотокамера оснащена встроенной флэш-памятью емкостью 6 Мб, позволяющей записывать фотоснимки и видеоклипы. Однако можно увеличить объем памяти, используя приобретаемую дополнительно карту памяти, что позволит хранить больше изображений и видеоклипов.

Обращение с картой памяти

- Перед первым использованием вновь приобретенной карты памяти обязательно отформатируйте ее (см. стр. 58); также не забудьте отформатировать карту памяти, если данные на ней не читаются фотокамерой или какие-то изображения были записаны на другой фотокамере.
- Выключайте питание фотокамеры, когда вы вставляете или извлекаете карту памяти.
- Характеристики карты памяти ухудшаются при ее многократном использовании. В этом случае необходимо приобрести новую карту. Гарантия компании Samsung не распространяется на износ карты памяти.
- Карта памяти – сложное электронное устройство. Не сгибайте и не роняйте ее, не подвергайте сильным ударам.
- Не храните карту памяти в зоне действия сильного электрического или магнитного поля – например, возле акустической системы или телевизора.
- Не используйте и не храните карту в экстремальных температурных условиях.
- Не допускайте загрязнения карты памяти или попадания на нее жидкости. Если это произойдет, протрите карту начисто мягкой тканью.
- Если карта памяти не используется, храните ее в оригинальной упаковке.
- Интенсивное использование карты памяти приводит к ее нагреву. Это совершенно нормально.
- Не используйте карту памяти от другой модели цифровой фотокамеры или другого устройства чтения карт памяти.
- Не используйте карту памяти, отформатированную на другой модели цифровой фотокамеры или на другом устройстве чтения карт памяти.

Сохранность данных на карте памяти

- Записанные данные могут быть повреждены в следующих случаях:
 - Когда карта памяти используется неправильно.
 - Если во время записи, удаления (форматирования) или чтения данных выключить питание или извлечь карту памяти.
- Компания Samsung не несет ответственности за потерю данных.
- Рекомендуем копировать важные данные с карты памяти на другие носители, например, дискеты, жесткие диски, компакт-диски и т.п.
- Если свободной памяти недостаточно: Если при нажатии кнопки спуска появится сообщение [CARD FULL] и камера работать не будет. Чтобы увеличить свободную память фотокамеры, замените карту памяти или удалите ненужные снимки, хранящиеся в памяти.

Как пользоваться картой памяти

ПОДСКАЗКА

- Если открыть крышку карты памяти при включенном электропитании фотокамеры, она автоматически выключится.
- Во избежание повреждения данных, хранящихся на карте памяти, не извлекайте ее, если мигает индикатор состояния фотокамеры (зеленый).

- Возможно использование карт памяти SD и MMC (Multi Media Card мультимедийная карта).

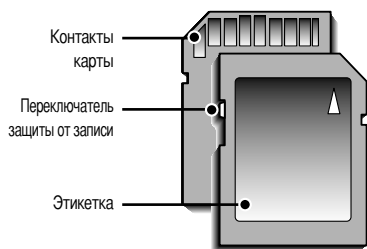

[Карта памяти SD KAPTA
(цифровая карта памяти с защитой данных)]

На карте памяти SD CARD имеется переключатель защиты от записи, не позволяющий удалить изображения или форматировать карту.

Если переключатель на карте памяти SD CARD сдвинуть вниз, то данные будут защищены. Если переключатель сдвинуть вверх, то защита данных будет отменена. Перед началом съемки сдвиньте вверх переключатель на карте памяти SD CARD.

- При использовании встроенной памяти емкостью 6 Мб можно записать следующее количество изображений. (Приведены ориентировочные цифры) Приведенные цифры являются приблизительными, так как на размер изображения могут влиять, например, характеристики объектов съемки.

Размер записанного изображения	Super fine	Fine	Normal
1600X1200 (1600)	8	15	22
1024X768 (1024)	17	31	45
640X480 (640)	37	65	90

Как вставить карту памяти

1. Выключите питание фотокамеры и, потянув за крышку карты, сдвиньте ее в направлении стрелки.

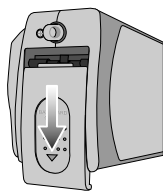

2. Держа карту памяти лицевой стороной к передней панели фотокамеры (объективу) и контактными площадками к задней панели (ЖК-дисплею), вставьте ее в слот для карты до щелчка.

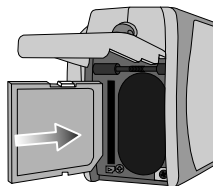

3. Чтобы закрыть отсек, сдвиньте крышку карты до щелчка. Если карта памяти входит с трудом, не вставляйте ее с силой. Проверьте направление установки и затем вставьте карту правильно.

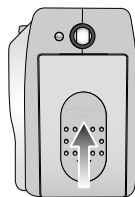

ПОДСКАЗКА

- Вы можете повредить слот для карты памяти, если вставляете карту не тем концом.

Извлечение карты памяти

1. С помощью кнопки питания выключите фотокамеру. Откройте крышку отсека батарей, нажмите на карту памяти, как показано на рисунке, и отпустите.

2. Извлеките карту памяти и закройте крышку.

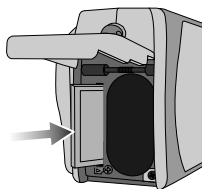

Индикатор ЖК-дисплея

■ На ЖК-дисплее отображается информация о выбранных при съемке функциях и настройках.

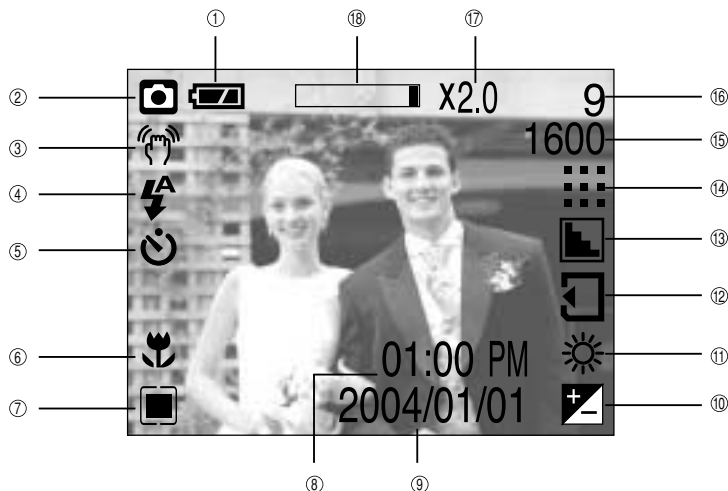

[Изображение и состояние]

No.	Описание	Значки	Страница
1	Батарея		Стр.16
2	Режим записи		Стр.12~13
3	Предупреждение о вибрации фотокамеры		Стр.24
4	Фотовспышка		Стр.28
5	Время срабатывания автоспуска		Стр.29
6	Макро		Стр.31
7	Экспомер		Стр.36~37
8	Время	01:00 PM	Стр.59
9	Дата	2004/ 01/ 01	Стр.59
10	Коррекция экспозиции	-2.0 ~ 0 ~ +2.0 EV	Стр.30
11	Баланс белого		Стр.38
12	Индикатор вставленной карты памяти		Стр.19
13	Резкость		Стр.37

Индикатор ЖК-дисплея

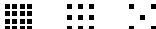
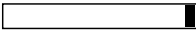
14	Качество изображения		Стр.35-36
15	Размер изображения	1600, 1024, 640	Стр.35
16	Количество оставшихся для съемки кадров	9	
	Доступное время для записи	00:24	Стр.22
17	Коэффициент цифрового зума	X2.0	Стр.26
18	Цифровой зум		

Начинаем съемку

- Если карта памяти вставлена в фотокамеру, фотокамера будет работать именно с ней.
- Если карта памяти не вставлена, фотокамера работает только со встроенной памятью.

■ Запись фотоснимка

1. Вставьте батареи (стр.16). Вставьте батареи, соблюдая полярность подключения (+ / -).
2. Вставьте карту памяти (стр. 19). Поскольку данная фотокамера имеет встроенную память 6 Мб, устанавливать карту памяти необязательно. Если карта памяти не установлена, снимки будут записываться во встроенной памяти. Чтобы увеличить емкость памяти, установите карту памяти. Если вставлена карта памяти, снимки будут записываться на нее.
3. Закройте крышку слота для карты памяти.
4. Нажмите кнопку питания, чтобы включить фотокамеру. Если дата/время отображаются на ЖКД неправильно, заново установите их перед началом съемки. (стр. 59)
5. Вращением селектора режимов выберите режим фотоснимка ().
6. Направьте фотокамеру на объект съемки и скомпонуйте кадр с помощью видоискателя или ЖК-дисплея.
7. Чтобы сделать снимок, нажмите кнопку спуска.

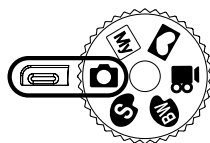

[Режим ФОТОСЪЕМКА]

Начинаем съемку

■ Использование режима Мои настройки

Данный режим позволяет сохранить часто используемые при съемке настройки для их использования в будущем. Шаги 1-4 аналогичны описанным в рекомендациях по фотосъемке.

5. Вращением дискового селектора выберите режим Мои настройки (**My**)
6. Нужные функции фотокамеры можно выбрать с помощью меню, появляющихся при нажатии кнопок фотокамеры и в самих меню. Последние выбранные функции будут автоматически сохранены в режиме Мои настройки.
7. Если, вращая дисковый селектор, перейти из любого режима фотокамеры в режим Мои установки (**My**), включатся настройки фотокамеры, измененные во время шага 6.

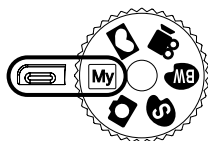

[Режим Мои УСТН]

■ Запись видеоклипа

Шаги 1-4 аналогичны описанным в рекомендациях по фотосъемке.

5. Вращением селектора режимов выберите режим ВИДЕО(**Video**).
6. На ЖК-дисплее появятся значок режима ВИДЕО и доступное для записи время.
7. Направьте фотокамеру на объект съемки и скомпонуйте кадр с помощью видоискателя или ЖК-дисплея. При нажатии на кнопку спуска начнется видеосъемка, продолжительность которой ограничена доступным для записи временем. Если отпустить кнопку спуска, запись видеоклипа все равно будет продолжаться.

Во время записи будет мигать значок видеосъемки [REC].

- Для остановки записи снова нажмите на кнопку спуска.
- Формат изображения и тип получаемого файла указаны ниже.

- Размер изображения: 320 x 240

- Тип файла: *.avi

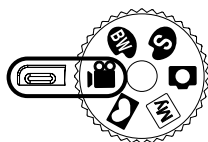

[Режим ВИДЕО]

Начинаем съемку

■ Режим Ч-Б

Шаги 1-4 аналогичны описанным в рекомендациях по фотосъемке.

5. Вращением дискового селектора выберите режим Ч-Б ().
6. Направьте фотокамеру на объект съемки и скомпонуйте кадр при помощи видоискателя или ЖК-дисплея.
7. Чтобы сделать снимок, нажмите кнопку спуска.
Делает изображение черно-белым.

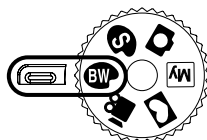

[Режим Ч-Б]

■ Режим СЕПИЯ

Шаги 1-4 аналогичны описанным в рекомендациях по фотосъемке.

5. Вращением дискового селектора выберите режим СЕПИЯ ().
6. Направьте фотокамеру на объект съемки и скомпонуйте кадр при помощи видоискателя или ЖК-дисплея.
7. Чтобы сделать снимок, нажмите кнопку спуска.
Придает снимкам тона сепии (гамма желто-коричневых цветов).

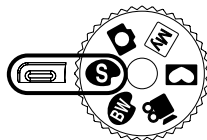

[Режим СЕПИЯ]

Начинаем съемку

ПОДСКАЗКА

- Если выбраны режимы Вспышка отключена или Медленная синхронизация, на ЖК-дисплее может появиться предупреждающий индикатор вибрации фотокамеры (). В таком случае используйте штатив, установите фотокамеру на устойчивую поверхность или выберите режим съемки с фотовспышкой.
- Коррекция экспозиции при съемке в условиях встречного света. При съемке вне помещения не направляйте объектив фотокамеры в сторону солнца, так как снимок может получиться темным из-за встречного света. При встречном свете используйте заполняющую вспышку (стр.28), точечный экспомер (стр.37) или экспокоррекцию (стр. 30).
- Не заслоняйте объектив или фотовспышку во время съемки.
- Поскольку при съемке с расстояния менее 1,5 м полученное изображение может отличаться от изображения в видоискателе, рекомендуется компоновать кадр с помощью ЖК-дисплея.
- Использование ЖК-дисплея в течение продолжительного времени приводит к разряду батарей. Для увеличения срока службы батарей питания советуем чаще выключать ЖК-дисплей и пользоваться оптическим видоискателем.
- В некоторых случаях система автофокусировки может не сработать.
 - В режиме Макро, если расстояние до объекта меньше 0,19 м или больше 0,21 м.
 - В режиме Макро производите съемку с расстояния 0,19 м ~ 0,21 м.
 - В обычном режиме фокусировки, если расстояние до объекта меньше 1,0 м.
 - В обычном режиме фокусировки производите съемку с расстояния 1,0 м ~ бесконечность.

Настройка фотокамеры с помощью кнопок

■ Режимы съемки можно настроить при помощи кнопок фотокамеры.

Кнопка питания

- Используется для включения и выключения электропитания фотокамеры.
- После определенного периода бездействия фотокамера автоматически переходит в режим энергосбережения для экономии энергии батарей питания.

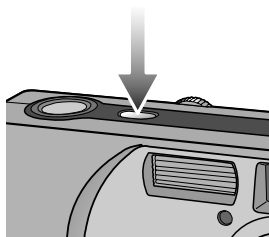

Кнопка спуска

- Используется для фотосъемки в режиме СЪЕМКА.
- В режиме ВИДЕО :
при нажатии кнопки спуска до упора включается запись видеоклипа. Нажмите кнопку спуска, и начнется запись видеоклипа, продолжительность которой ограничена доступным для записи временем, обусловленным свободным местом в памяти. Для остановки записи снова нажмите на кнопку спуска.

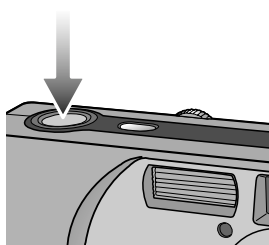

Кнопка ДАЛЬШЕ W/ БЛИЖЕ T

- Используется для цифрового зуммирования, то есть для увеличения/уменьшения изображения.
- При нажатии на кнопку зума (W/T) появляется полоса зуммирования, расположенная сверху по центральной оси ЖК-дисплея.

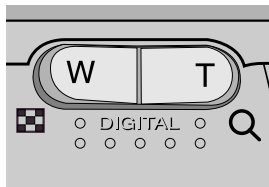

Кнопка ДАЛЬШЕ W/ БЛИЖЕ T

● Зум БЛИЖЕ

Цифровой зум БЛИЖЕ

: нажатие кнопки T активирует программное обеспечение цифрового зума. Если отпустить кнопку T, цифровой зум остановится на выбранном значении. При достижении максимального значения цифрового зума (2X) нажатие кнопки T ни к чему не приводит. Значение цифрового зума можно проверить по цифровым меткам [X1,2 ~ X 2,0] рядом со шкалой масштабирования.

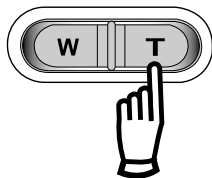

[Зум ДАЛЬШЕ]

Нажатие кнопки
БЛИЖЕ T



[Цифровой зум 2,0X]

● Зум ДАЛЬШЕ

Цифровой зум ДАЛЬШЕ

: когда включен цифровой зум, при каждом нажатии кнопки W масштаб съемки будет пошагово уменьшаться. При освобождении кнопки зума W цифровое зуммирование прекращается.

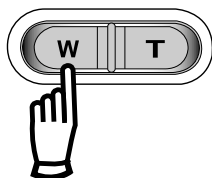

[Цифровой зум 2,0X]

Нажмите кнопку зума
ДАЛЬШЕ W



[Зум ДАЛЬШЕ]

ПОДСКАЗКА

- Чтобы использовать функцию цифрового зумирования, необходимо включить ЖК-дисплей.
- Получение снимков с цифровым зумом занимает несколько большее время.
Для данного действия потребуется некоторое время.
- Цифровой зум недоступен во время записи видеоклипа.
- При съемке с цифровым зумом возможно ухудшение качества снимков.

Кнопка ВВЕРХ/ВНИЗ

- Когда на ЖК-дисплее отображается меню, при нажатии кнопки ВВЕРХ курсор меню сдвигается вверх.
- Во время отображения меню нажмите кнопку ВНИЗ, чтобы перейти от главного меню к субменю или сдвинуть курсор субменю вниз.
- Если меню не отображается, в режиме Съемка кнопки ВВЕРХ/ВНИЗ не работают.

Кнопка ФОТОВСПЫШКА (⚡) / ВЛЕВО

- Во время отображения меню на ЖК-дисплее при нажатии кнопки ВЛЕВО (◀) курсор сдвигается к левому значку.
- Когда на ЖК-дисплее не отображается меню, кнопка ВЛЕВО выполняет функцию кнопки ФОТОВСПЫШКА (⚡).

● Выбор режима фотовспышки

1. Вращением селектора режимов установите режим ФОТОСЪЕМКА.
2. Нажимайте кнопку Фотовспышка (⚡) до тех пор, пока на ЖК-дисплее не появится индикатор нужного режима фотовспышки.
3. На ЖК-дисплее появляется индикатор режима фотовспышки. Выбирайте правильные параметры фотовспышки исходя из условий съемки.



[Выбор режима Автовспышка]

● Зона действия вспышки







РЕЖИМ	Светочувствительность ISO	Зона действия вспышки
Режим ФОТОСЪЕМКА	AUTO	1,0 ~ 2,5m

ПОДСКАЗКА

- Частое использование фотовспышки приводит к уменьшению срока службы батарей питания.
- В нормальных рабочих условиях время зарядки фотовспышки обычно составляет около 8 секунд. Если батареи питания старые, время зарядки увеличивается.
- Фотовспышка не работает во время видеосъемки.
- Производите съемку с учетом зоны действия фотовспышки.
- Если объект сильно отражает свет или расстояние до него слишком мало, качество изображения не гарантируется.
- После срабатывания фотовспышки ЖК-дисплей на время зарядки фотовспышки выключается.

Кнопка ФОТОВСПЫШКА (⚡) / ВЛЕВО







- Индикатор режима Фотовспышка

ЗНАЧОК	Режим фотовспышки	Описание
	Автосъемка	Если объект съемки или фон темные, фотовспышка включается автоматически.
	Авто / Устранение эффекта "красные глаза"	Если объект съемки или фон темные, фотовспышка включается автоматически, при этом специальная функция устраняет эффект "красные глаза".
	Заполняющая вспышка	Фотовспышка срабатывает независимо от освещения.
	Медленная синхронизация	Для достижения правильной экспозиции фотовспышка подвечивает объект синхронно с медленной скоростью срабатывания затвора. При выборе данной функции рекомендуется использовать штатив. Во время съемки при слабой освещенности на ЖК-дисплее появляется предупреждающий индикатор вибрации фотокамеры ().
	Отключение фотовспышки	Фотовспышка не срабатывает. Выберите данный режим в тех местах, где фотосъемка со вспышкой запрещена. Когда съемка производится при слабом освещении, на ЖК-дисплее появляется индикатор вибрации камеры ().

Кнопка Автоспуск (☺) / ВПРАВО

- Во время отображения меню на ЖК-дисплее при нажатии кнопки ВПРАВО курсор сдвигается к значку субменю.
- Когда на ЖК-дисплее не отображается меню, кнопка ВПРАВО выполняет функцию кнопки Автоспуск (☺). Данная функция используется, когда фотограф хочет сам оказаться в кадре.

- Типы автоспуска в доступных режимах

Режим фотокамеры Время срабатывания автоспуска						
2 СЕК	0	0	0	X	0	0
10 СЕК	0	0	0	0	0	0
Двойной	0	0	0	X	0	0

Кнопка Автоспуск (☺) / Вправо

● Выбор функции автоспуска.

1. Вращением дискового селектора выберите необходимый режим съемки.
2. Нажимайте кнопку АВТОСПУСК, пока на ЖК-дисплее не появится индикатор нужного режима.

На ЖК-дисплее появляется значок съемки с автоспуском через 10 сек, через 2 сек или значок двойного автоспуска. В режиме Видео доступен только автоспуск через 10 сек.

• Автоспуск через 10 сек (☺) :

после нажатия кнопки спуска на пульте ДУ съемка происходит с задержкой в 10 секунд.

• Автоспуск через 2 сек (☺^{2S}) :

после нажатия кнопки спуска на пульте ДУ съемка происходит с задержкой в 2 секунд.

• Двойной автоспуск (☺²) :

один снимок будет сделан приблизительно через 10 сек, а еще через 2 сек второй снимок. При съемке с фотовспышкой, в зависимости от времени ее зарядки, срабатывание автоспуска с задержкой в 2 сек может произойти позже этого времени.

3. Теперь после нажатия кнопки спуска снимок будет сделан по истечении выбранного времени.

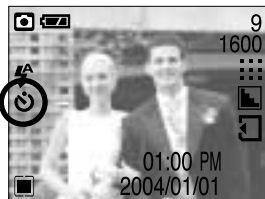
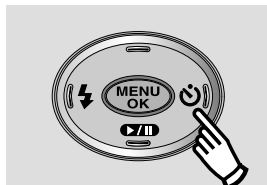

[Выбор автоспуска через 10 сек]



ПОДСКАЗКА

- Установка по умолчанию Выкл.
- При съемке с автоспуском индикатор автоспуска работает следующим образом:
 - Автоспуск через 10 сек: Индикатор автоспуска в течение первых 7 сек мигает с интервалом в 1 сек, в течение оставшихся 3 сек он мигает с интервалом в 0,5 сек.
 - Автоспуск через 2 сек: Индикатор автоспуска в течение 2 сек мигает с интервалом в 0,5 сек.
- Функция автоспуск будет отменена, если во время автоспуска нажать кнопку питания, кнопку автоспуска или повернуть селектор режимов.
- Для предотвращения вибрации фотокамеры используйте штатив.

Кнопка +/-

- С помощью кнопки +/- можно выбрать величину экспокоррекции.
- Экспокоррекция : Данная фотокамера автоматически корректирует экспозицию в зависимости от условий освещения. Экспозиционное число также можно выбрать с помощью кнопки +/- . В любом режиме съемки, кроме режима ВИДЕО, можно настроить экспокоррекцию в пределах от -2,0 EV до +2,0 EV (с шагом 0,5 EV).

● Экспокоррекция

1. При нажатии кнопки +/- появляется полоса меню экспокоррекции, а также значок экспокоррекции (), как показано рядом.
2. С помощью кнопок ВЛЕВО/ ВПРАВО установите необходимое значение поправки экспозиции(ΔEv).
3. Снова нажмите кнопку +/- . Произведенная настройка будет сохранена, а режим настройки экспокоррекции выключится. Если вы измените экспозиционное число, внизу ЖК-дисплея появится индикатор экспозиции ().

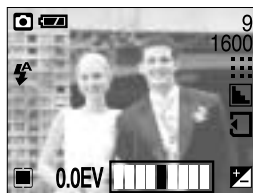



ПОДСКАЗКА

- Отрицательное значение экспокоррекции уменьшает экспозицию. Обратите внимание, что положительное значение экспокоррекции увеличивает экспозицию, так что изображение на ЖК-дисплее становится светлым, поэтому вам, возможно, не удастся получить хороший снимок.

Переключатель фокусировки

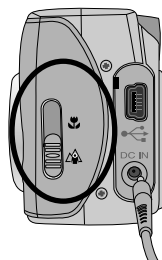
- Перед съемкой убедитесь, что переключатель фокусировки находится в нужном положении. Поскольку при съемке с расстояния менее 1,5 м полученное изображение может отличаться от изображения в видоискателе, рекомендуется компоновать кадр при помощи ЖК-дисплея. В режиме ФОТОСЪЕМКА возможны 2 варианта фокусировки.



- Режим фокусировки Макро ()
Диапазон фокусировки 0,19 м ~ 0,21 м.
При выборе данного режима фокусировки на ЖК-дисплее не будет значка фокусировки.



ПОДСКАЗКА

- Чтобы изображение оставалось резким, расстояние до объекта съемки должно находиться в пределах 0,19 м ~ 0,21 м.

- Режим фокусировки Обычный ()
Диапазон фокусировки 1,0 м ~ бесконечность.
При выборе данного режима фокусировки на ЖК-дисплее не будет значка фокусировки.



ПОДСКАЗКА

- Чтобы изображение оставалось резким, расстояние до объекта съемки должно находиться в пределах 1,0 м ~ бесконечность.

Кнопка MENU/OK (МЕНЮ/OK)

- Во время отображения меню на ЖК-дисплее с помощью кнопок можно изменить значения параметров и подтвердить сделанные изменения с помощью кнопки OK.
- Когда на ЖК-дисплее не отображается меню, с помощью кнопки MENU/OK можно вызвать на ЖК-дисплее меню текущего режима фотокамеры. При повторном нажатии кнопки, меню выключается.



[МЕНЮ выкл]

Нажмите
кнопку
MENU

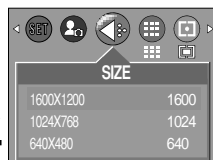

[МЕНЮ вкл]

Кнопка ЖКД

- Активный режим съемки можно проверить на ЖК-дисплее. Каждый раз при нажатии кнопки LCD в режиме съемки изображение на ЖК-дисплее меняется в следующем порядке:

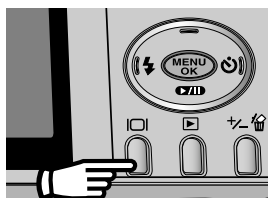

[Изображение и полная информация]

Нажатие кнопки
LCD (ЖКД)



[Изображение и основная информация]

Нажатие кнопки
LCD (ЖКД)



[ЖКД выкл]

Нажатие кнопки LCD (ЖКД)





























Настройка фотокамеры с помощью ЖК-дисплея

■ Функции съемки можно настроить с помощью меню на ЖК-дисплее.

ПОДСКАЗКА

- Меню не отображается на ЖК-дисплее в следующих случаях:
 - При нажатии другой кнопки.
 - При обработке данных сделанного снимка.
(если светится индикатор состояния фотокамеры рядом с видеоискателем)
 - Когда батареи питания разряжены.
- Если на ЖК-дисплее отображается меню, кнопка спуска не работает и съемка невозможна.
Чтобы начать съемку, выключите меню, нажав кнопку MENU.

■ В зависимости от выбранного режима доступны следующие функции.
Пункты, отмеченные , являются настройками по умолчанию.

Значок меню	Главное меню	Субменю	Режимы работы фотокамеры
	SIZE	1600X1200	    
		1024X768	
		640X480	
	QUALITY	S.FINE	    
		FINE	
		NORMAL	
	METERING	MULTI	    
		SPOT	
	SHARP	SOFT	     
		NORMAL	
		VIVID	
	EFFECT	B&W	  
		NORMAL	
		SEPIA	

Настройка фотокамеры с помощью ЖК-дисплея

Значок меню	Главное меню	Субменю		Режимы работы фотокамеры
	W.BALANCE	AUTO	DAYLIGHT	
		CLOUDY	FLUORESCENT	
		TUNGSTEN	SUNSET	
		CUSTOM		
	P.FRAME	FRAME		

Работа с меню

1. Включите фотокамеру и нажмите кнопку MENU.
2. С помощью кнопок ВЛЕВО/ ВПРАВО можно перейти от одного меню к другому.



3. С помощью кнопок ВВЕРХ/ ВНИЗ можно выбрать субменю.

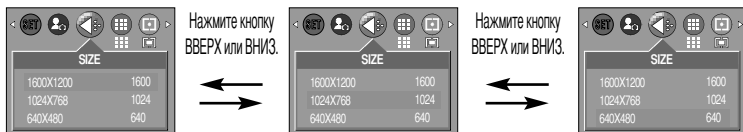

4. Выберите субменю, а затем нажмите кнопку ОК.
Выбранная вами настройка будет сохранена, и меню исчезнет.

Размер

- Выберите нужный размер изображения. Данное меню недоступно в режиме ВИДЕО.

Значок	1600	1024	640
Размер	1600X1200	1024X768	640X480

- Чем выше разрешение, тем меньше снимков можно сделать, так как снимок, сделанный с более высоким разрешением, занимает больше памяти, чем снимок, сделанный с низким разрешением.



[Режим ФОТОСЪЕМКА]

Качество

- Выберите коэффициент сжатия в зависимости от предназначения ваших снимков. Чем выше коэффициент сжатия, тем ниже качество получаемого снимка. Данное меню недоступно в режиме ВИДЕО.

Режим	Режим ФОТОСЪЕМКА		
Значок			
Субмену	S.FINE	FINE	NORMAL
Формат файлов	jpeg	jpeg	jpeg



[Режим ФОТОСЪЕМКА]

Качество

- При использовании встроенной памяти емкостью 6 Мб можно записать следующее количество изображений. (Приведены ориентировочные цифры) Приведенные цифры являются приблизительными, так как на размер изображения могут влиять, например, характеристики объектов съемки.

Режим	Режим ФОТОСЪЕМКА		
Quality/Size	1600	1024	640
S.FINE	8	17	37
FINE	15	31	65
NORMAL	22	45	90

ПОДСКАЗКА

- S.FINE самое высокое качество, NORMAL худшая настройка. Выбирайте настройку в зависимости от предназначения ваших снимков.
- Этот формат файла соответствует стандарту DCF (Design rule for Camera File system - Правило проектирования формата файлов для фотокамер)
- JPEG, сокращ. Joint Photographic Experts Group (объединенная группа экспертов по фотографии): JPEG стандарт сжатия изображения, разработанный объединенной группой экспертов по фотографии. Данный способ чаще всего используется для сжатия фотоизображений и графических файлов, так как при этом достигается эффективное сжатие данных без заметных потерь.

Экспозамер

- Если не удастся подобрать подходящую экспозицию и получить более яркие снимки, попробуйте изменить метод экспозамера. Данное меню недоступно в режиме ВИДЕО.

MULTI () : Экспозиция вычисляется по среднему значению яркости разных участков изображения. При этом на результат вычисления преимущественно влияет яркость центральной области изображения. Данный режим подходит для обычной съемки.

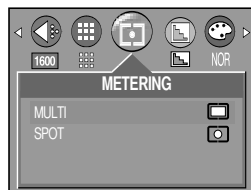

[Режим ФОТОСЪЕМКА]

Экспозамер

SPOT ()

:экспозамер будет сделан в центральной зоне кадра, как показано справа. Этот метод удобен для выбора правильной экспозиции объекта в центре кадра вне зависимости от встречного света.



[Зона точечного экспозамера]

ПОДСКАЗКА

- Если объект находится вне зоны фокусировки, не используйте точечный метод экспозамера, поскольку экспозиция будет определена неправильно. В этом случае лучше произвести коррекцию экспозиции.

Резкость

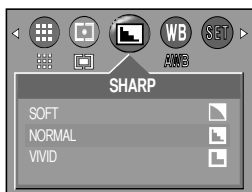

- Настройте резкость получаемых при съемке изображений. Эффект изменения резкости невозможно увидеть на ЖК-дисплее до съемки, так как данная функция выполняется только в процессе записи отснятого изображения в память. Данное меню доступно во всех режимах съемки.

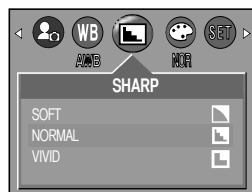

[Режим ФОТОСЪЕМКА]



[Режим ВИДЕО]

Субменю	Значок	Описание
SOFT		Края объектов на изображении сглаживаются. Данный эффект подходит для редактирования изображений на ПК.
NORMAL		Края объектов на изображении становятся резкими. Эта настройка удобна для печати.
VIVID		Края объектов на изображении подчеркнута выражены. Они будут выглядеть резкими, но в записанном изображении могут появиться искажения.

Баланс белого

- Баланс белого: управление балансом белого позволяет корректировать цвета так, чтобы они казались естественнее. Данное меню доступно во всех режимах съемки.

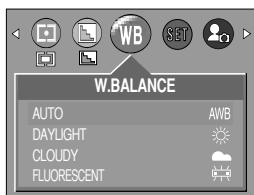



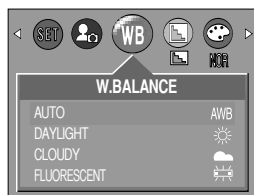



[Режим ФОТОСЪЕМКА]



[Режим ВИДЕО]

● БАЛАНС БЕЛОГО

- AUTO **AWB** : фотокамера автоматически выбирает нужный баланс белого в зависимости от условий освещения
- DAYLIGHT  : для съемки вне помещения.
- CLOUDY  : для съемки в облачную погоду.
- FLUORESCENT  : для съемки при освещении лампами дневного света
- TUNGSTEN  : для съемки при свете ламп накаливания (обыкновенные осветительные лампы).
- SUNSET  : Для съемки во время заката
- CUSTOM  : дает возможность настроить баланс белого в зависимости от условий съемки.

Разное освещение может быть причиной изменения цветопередачи на снимках.

● Пользовательская настройка баланса белого

Настройки баланса белого могут немного меняться в зависимости от условий съемки.

С помощью пользовательской настройки можно выбрать самый подходящий баланс белого для конкретных условий съемки.

1. Выберите ПОЛЬЗОВАТЕЛЬСКОЕ меню настройки баланса белого
2. Поместите лист белой бумаги перед фотокамерой таким образом, чтобы ЖК-дисплей стал полностью белым, затем нажмите кнопку спуска.
3. Пользовательская настройка баланса белого будет сохранена, а меню исчезнет.
 - Пользовательская настройка баланса белого станет активной при съемке следующего снимка.

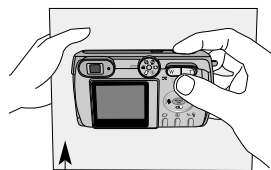

Белая бумага

Эффект

- С помощью процессора фотокамеры к сделанным снимкам можно добавлять специальные эффекты. Можно выбрать следующие режимы: MOVIE CLIP (ВИДЕО), PHOTO FRAME (ФОТОРАМКА) и MySET (МОИ НАСТРОЙКИ).

- B&W : делает изображение чернобелым.
- NORMAL : изображение без добавления эффектов.
- SEPIA : придает снятым изображениям коричневый тон сепии.

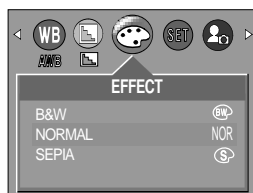

[Режим ВИДЕО]

Рамка

- Для будущего снимка можно выбрать одну из 4 различных рамок. Это можно сделать в режиме Рамка. Номер выбранной рамки появится в верхнем левом углу ЖК-дисплея.

● Выбор рамки

1. Вращением дискового селектора выберите режим Фоторамка ().
2. Нажмите кнопку MENU и с помощью кнопок ВЛЕВО/ВПРАВО выберите [P. FRAME].
3. Нажмите кнопку OK.
Откроется окно выбора рамки для снимка.
4. С помощью кнопок ВВЕРХ/ ВНИЗ/ ВЛЕВО/ ВПРАВО выберите нужную рамку и нажмите OK.

- Рамка появится после того, как будет сделан снимок.
- Выбранную рамку можно увидеть в режимах Быстрый просмотр или Воспроизведение.
- После сброса настроек фотокамеры при фотосъемке к снимку будет добавляться рамка №1.

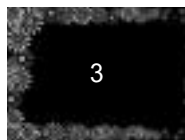
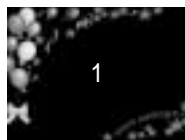
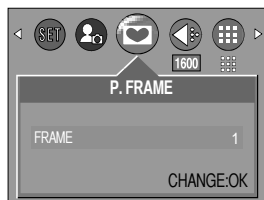

Индикатор ЖК-дисплея

■ На ЖК-дисплее отображается информация об условиях съемки



No.	Описание	Значок	Страница
1	Батарея		Стр.16
2	Режим воспроизведения		Стр.41
3	Тип файла		
4	Индикатор защиты		Стр.48
5	Индикатор DPOF		Стр.51
6	Индикатор вставленной карты памяти		Стр.19
7	Номер записанного изображения	100-0009	

■ Нажав кнопку ЖКД, можно убедиться в том, что





SIZE	: 1024X768	Размер
DATE	: 2004/01/01	Дата записи
TIME	: 17:40:21	Время записи
FLASH	: NONE	В зависимости от того, используется или нет фотовспышка.

Включение режима воспроизведения

* Если карта памяти вставлена в фотокамеру, фотокамера будет работать именно с ней.

* Если карта памяти не вставлена, фотокамера работает только со встроенной памятью.

- Включите фотокамеру и с помощью кнопки воспроизведения () выберите режим Воспроизведение. Фотокамера готова к воспроизведению изображений, хранящихся в памяти. Чтобы перейти в режим съемки, снова нажмите кнопку воспроизведения ().
- Режим ВОСПРОИЗВЕДИНИЕ можно выбрать с помощью кнопок фотокамеры и ЖК-дисплея.

● Воспроизведение фотоснимка

1. С помощью кнопки воспроизведения выберите режим ВОСПРОИЗВЕДИНИЕ ().

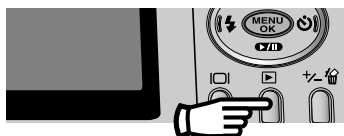

2. На ЖК-дисплее появится последний снимок, хранящийся в памяти.



3. С помощью кнопок ВЛЕВО/ВПРАВО выберите изображение, которое хотите воспроизвести.

* Для быстрого просмотра изображений нажмите и удерживайте кнопку ВЛЕВО или ВПРАВО.

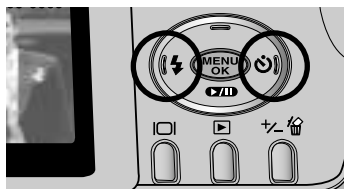

ПОДСКАЗКА

- ЖК-дисплей будет оставаться включенным до выключения фотокамеры.

Включение режима воспроизведения

■ Воспроизведение видеоклипа

Шаги 1 - 2 аналогичны описанным в рекомендациях по воспроизведению фотоснимка.

3. С помощью кнопок ВЛЕВО/ВПРАВО выберите видеоклип, который хотите просмотреть. При выборе файла видеоклипа на ЖК-дисплее появляется индикатор видеозаписи ().

4. Для воспроизведения видеоклипа нажмите кнопку воспроизведения ().

- Чтобы приостановить воспроизведение видеоклипа, снова нажмите кнопку воспроизведения.

- Нажмите кнопку воспроизведения, и воспроизведение видеоклипа возобновится.

- Чтобы остановить воспроизведение видеоклипа, нажмите кнопку MENU.

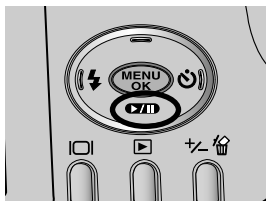

Настройка фотокамеры с помощью кнопок

■ Находясь в режиме воспроизведения, можно легко произвести настройку всех его функций с помощью кнопок фотокамеры.

Кнопка Эскиз ()/Увеличение ()

● Можно просматривать несколько снимков или увеличить выбранный снимок.

● Эскизное представление

1. Если на дисплее показано изображение в полный экран, нажмите кнопку эскиз.

2. В режиме эскиз снимок, показанный последним перед включением режима эскиз, становится выделенным.

3. Нажмите кнопку КУРСОР/ОК, чтобы перейти к нужному изображению.

4. Чтобы рассмотреть отдельное изображение, нажмите кнопку увеличения ().

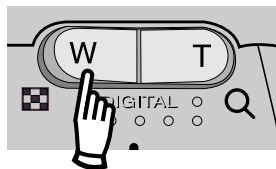

Кнопка Эскиз ()/Увеличение ()



[Показ без масштабирования]

При нажатии кнопки
Эскиз ()



При нажатии кнопки
увеличения ()

Выделенное изображение

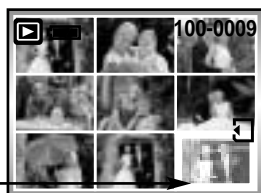

[Режим показа эскизов]

● Увеличение изображения

1. Выберите изображение, которое вы хотите увеличить, и нажмите кнопку увеличения.
2. Различные участки изображения можно просматривать с помощью кнопки КУРСОР/ОК.
3. Нажав кнопку Эскиз, можно вернуться к первоначальному полноформатному изображению.
 - Чтобы определить, увеличено изображение на дисплее или нет, проверьте наличие индикатора увеличения внизу слева ЖК-дисплея. (Если изображение не увеличено, индикатор отсутствует). Также можно проверить часть изображения, выбранную для увеличения.
 - Файлы видеоклипов увеличить невозможно.
 - Изображения видеоклипа увеличить невозможно
 - Кратность цифрового зума:
: 1600 : 3x, 1024 : 2x, и 640 : 2x.

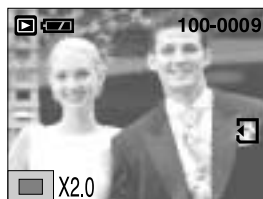
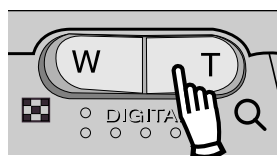

● Подрезка: можно вырезать нужную часть изображения и сохранить ее в отдельном файле.

1. Выберите изображение, которое вы хотите увеличить, и нажмите кнопку увеличения.
2. Различные участки изображения можно просматривать с помощью кнопки КУРСОР/ОК.
3. Нажмите кнопку MENU, и на ЖК-дисплее появится сообщение, как показано рядом.
4. Нажмите кнопку ОК, чтобы сохранить вырезанное изображение под новым именем. Вырезанное изображение появится на ЖК-дисплее. Нажмите кнопку ВЛЕВО, чтобы вернуться к изображению до того, как оно было выделено.
 - Функцию обрезки применить невозможно, если для сохранения вырезанного изображения не хватает памяти.



Кнопка Воспроизведение и Пауза (▶/⏸)/ Вниз

- В режиме воспроизведения кнопка Воспроизведение и пауза/ Вниз работает следующим образом:
 - Если отображается меню.
Нажмите кнопку ВНИЗ, чтобы перейти от главного меню к субменю или сдвинуть курсор субменю вниз.
 - Во время воспроизведения видеоклипа
 - В режиме Стоп : воспроизводится видеоклип.
 - Во время воспроизведения : временно приостанавливает воспроизведение.
 - В режиме паузы : возобновляет воспроизведение



[Режим Стоп]

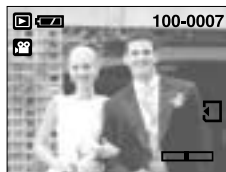

[Режим Воспроизведения]

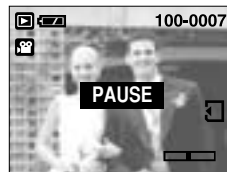

[Режим Пауза]

Кнопки ВВЕРХ/ ВЛЕВО /ВПРАВО/ MENU/ ОК

- Кнопки Вверх/ Влево/ Вправо/ Меню/ ОК включают следующее.
 - Кнопка ВВЕРХ : когда на ЖК-дисплее отображается меню, при нажатии кнопки ВВЕРХ курсор меню сдвигается вверх.
 - Кнопка ВЛЕВО : если отображается меню, нажмите кнопку ВЛЕВО, чтобы выделить значок меню слева от курсора.
 - Кнопка ВПРАВО : во время отображения меню нажмите кнопку ВПРАВО, чтобы выбрать значок меню справа от курсора.
 - Кнопка MENU : если нажать кнопку MENU, на ЖК-дисплее появится меню режима воспроизведения. При повторном нажатии кнопки ЖК-дисплей возвращается а первоначальное состояние.
 - Кнопка ОК : когда на ЖК-дисплее отображается меню, кнопка ОК используется для подтверждения настроек, выбранных с помощью кнопки КУРСОР/ОК.

Кнопка ЖКД(IOI)

- На ЖК-дисплее появится информация о съемке.

При нажатии кнопки воспроизведения на ЖК-дисплее появится последнее записанное в памяти изображение.

При нажатии кнопки ЖКД в режиме воспроизведения () информация на ЖК-дисплее меняется как показано ниже. [Изображение и значки] → [Изображение и информация] → [Изображение и значки]

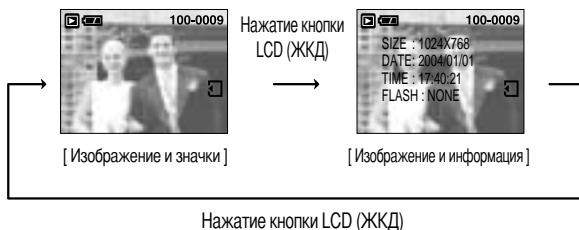

Кнопка Удалить()

- Удаляет изображения, хранящиеся на карте памяти.

- Удаление изображений в режиме воспроизведения

1. С помощью кнопок ВЛЕВО/ ВПРАВО выберите изображение, которое необходимо удалить, и нажмите кнопку УДАЛИТЬ().
2. На ЖК-дисплее появится сообщение, как показано рядом.
3. Нажмите кнопку ОК, чтобы удалить изображение.
Чтобы отменить удаление, нажмите кнопку ВЛЕВО.

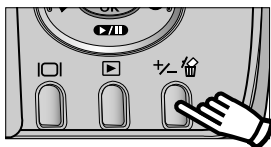







ПОДСКАЗКА

- Перед удалением изображений следует загрузить те из них, которые вы хотите сохранить, на компьютер или установить на них защиту.

Настройка воспроизведения с помощью ЖК-дисплея

- Функции режима ВОСПРОИЗВЕДЕНИЕ можно изменять с помощью ЖК-дисплея. В режиме ВОСПРОИЗВЕДЕНИЕ при нажатии кнопки MENU на ЖК-дисплее отображается меню. В режиме воспроизведения можно произвести настройки следующих меню. Чтобы начать съемку после настройки меню воспроизведения, нажмите кнопку воспроизведения.

Значок меню	Главное меню	Субменю	Вспомогательное меню	Страница
	SLIDE	OFF	-	Стр.47
		1, 2 ~ 10SEC	REPEAT ON OFF	
	PROTECT	ONE PIC	UNLOCK	Стр.48
			LOCK	
		ALL PICS	UNLOCK	
			LOCK	
	DEL. ALL	NO	-	Стр.49
		YES	-	
	COPY TO CARD	ONE PIC	-	Стр.50
		ALL PICS	-	
	DPOF	ONE PIC	0~30 PRINTS	Стр.51
		ALL PICS	0~30 PRINTS	
	ROTATE	OFF	-	Стр.52
		ON	ROTATE SET	
	RESIZE	1024X768	-	Стр.53
		640X480	-	
		S. IMAGE	-	

* Меню могут быть изменены без предварительного уведомления.

Включение слайд-шоу

■ Снимки можно воспроизводить непрерывно с заданным интервалом.

1. Нажмите кнопку воспроизведения, затем кнопку MENU.
2. С помощью кнопок ВЛЕВО/ ВПРАВО выберите значок меню [SLIDE].
3. Нажмите кнопку ВНИЗ.
4. С помощью кнопок ВВЕРХ/ВНИЗ выберите нужное значение субменю и затем нажмите кнопку ВПРАВО.
 - Интервал показа слайдов во время слайд-шоу: OFF, 1~10 SEC
5. С помощью кнопок ВВЕРХ/ВНИЗ выберите меню Repeat Slide Show (Повтор слайд-шоу).
 - [ON] : после просмотра всех слайдов слайд-шоу будет повторяться снова и снова.
 - [OFF] : после просмотра всех слайдов слайд-шоу прекратится автоматически.
6. Нажмите кнопку ОК, и начнется слайд-шоу.
 - Чтобы приостановить слайд-шоу, нажмите кнопку воспроизведения.
 - Чтобы возобновить слайд-шоу, нажмите кнопку воспроизведения еще раз.
 - Снова нажмите кнопку MENU, и слайд-шоу прекратится.



ПОДСКАЗКА

- Время загрузки зависит от размера изображения и его качества.
- Слайд-шоу начнется с изображения, которое было на ЖК-дисплее. Функцию Автовыключение включить невозможно.
- Во время демонстрации слайд-шоу на дисплее будет показан только первый кадр видеофайлов AVI.

Защита изображений от удаления

- С помощью данной функции можно установить защиту выбранных снимков от случайного удаления (БЛОКИРОВКА). С помощью данной функции можно также разблокировать снимки, которые защищены от удаления (РАЗБЛОКИРОВАНИЕ).
- Защита изображений
 1. Нажмите кнопку воспроизведения, затем кнопку MENU.
 2. С помощью кнопок ВЛЕВО/ ВПРАВО выберите значок меню [PROTECT].
 3. С помощью кнопок ВВЕРХ/ВНИЗ выберите необходимое submenu и нажмите кнопку ОК.
 - [ONE PIC] : установка/снятие защиты только для одного снимка, отображаемого на ЖК-дисплее.
 - [ALL PICS]: установка/снятие защиты для всех хранящихся в памяти изображений.
 4. С помощью кнопок ВВЕРХ/ВНИЗ выберите нужное вспомогательное меню и нажмите кнопку ОК.
 - [UNLOCK] : отменяет функцию защиты.
 - [LOCK] : устанавливает функцию защиты.
 - Если во время шага 3 выбрать submenu [ONE PIC], установку или снятие защиты для другого изображения можно сделать, нажимая кнопки ВЛЕВО/ВПРАВО.
 - После установки защиты изображения на ЖК-дисплее появляется значок защиты (). (На незащищенном изображении индикатор защиты показан не будет)
 - В режиме БЛОКИР при включении функций [DELETE]/ [DELETE ALL] снимок/снимки невозможно удалить, но МОЖНО форматировать [FORMAT].
- 5. Нажмите кнопку спуска, и меню исчезнет.



Удаление всех изображений

■ Из всех файлов, записанных на карту памяти, можно удалить те файлы из вложенной папки DCIM, которые не защищены от удаления.

● Удаление всех изображений

1. Нажмите кнопку воспроизведения, затем кнопку MENU.
2. С помощью кнопок ВЛЕВО/ ВПРАВО выберите значок меню [DEL.ALL].
3. С помощью кнопок ВВЕРХ/ВНИЗ выберите необходимое субменю и нажмите кнопку OK.
 - При выборе [NO] : На дисплее вновь появляется первоначальное меню.
 - При выборе [YES]: Если нажать кнопку OK, на дисплее появится сообщение [PLEASE WAIT!] и все незащищенные изображения будут удалены.



ПОДСКАЗКА

- Следует помнить, что после удаления восстановить изображения, на которых нет защиты от удаления, будет невозможно. Важные для вас снимки перед удалением следует сохранить на диске компьютера.
- Файл заставки записан в системной плате фотокамеры (то есть не во встроенной памяти или на карте памяти), поэтому он сохранится даже при удалении из памяти всех файлов.

Копирование на карту памяти

- Позволяет копировать файлы изображений на карту памяти.
- Копирование на карту памяти
 1. Нажмите кнопку воспроизведения, затем кнопку MENU.
 2. С помощью кнопок ВЛЕВО/ВПРАВО выберите меню [COPY TO CARD] (КОПИРОВАТЬ НА КАРТУ ПАМЯТИ).
 3. С помощью кнопок ВВЕРХ/ВНИЗ выберите нужное субменю и нажмите кнопку ОК.

- При выборе [ONE PIC] (один снимок):

откроется окно с изображениями для копирования.

С помощью кнопок ВВЕРХ/ВНИЗ/ВЛЕВО/ВПРАВО выберите нужные снимки, а затем нажмите ОК. Рядом с выбранными снимками появится значок "V". Нажмите кнопку +/- . На дисплее появится сообщение [Please wait!](Ждите!), и все выбранные изображения будут скопированы на карту памяти.

- При выборе [ALL PICS] (все снимки):

все изображения, хранящиеся во встроенной памяти, будут скопированы на карту памяти.



ПОДСКАЗКА

- Данная функция работать не будет, если карта не вставлена в фотокамеру.
- Если при копировании на карту памяти объем ее свободной памяти меньше совокупного объема изображений, копируемых из встроенной памяти (6 Мб), количество скопированных изображений будет зависеть от свободного места в памяти. Если места в памяти недостаточно, после копирования изображений при выборе селектором режимов Видео или Фотосъемка появится сообщение [CARD FULL!](НЕТ МЕСТА!) Перед тем как вставить в фотокамеру карту памяти, не забудьте удалить с нее ненужные изображения, чтобы освободить дополнительное место.
- Если вы перемещаете на карту изображения, хранящиеся во встроенной памяти, при помощи операции [COPY TO CARD], то на карте создается папка 101SSCAM во избежания дублирования имени вложенной папки. Каждый раз при выполнении операции [COPY TO CARD] номер папки SSCAM увеличивается. (Например : 100SSCAM, 101SSCAM, 102SSCAM, 103SSCAM...) Чтобы создать DPOF-файл для изображений, хранящихся во внутренней памяти, сначала выполните операцию [COPY TO CARD] При съемке изображение записывается в последнюю скопированную папку.

DPOF: Выбор количества копий для печати

■ DPOF

- DPOF (Digital Print Order Format - цифровой формат печати) позволяет записывать на карту памяти информацию о печати. Выберите снимки для печати и количество отпечатков (0~30).
- Если для изображения записаны параметры печати DPOF, то на ЖК-дисплее появляется индикатор DPOF. Снимки можно распечатать на принтерах, поддерживающих параметр DPOF, или в соответствующих фотолабораториях, число которых постоянно увеличивается.

■ Данная функция позволяет записать на карту памяти информацию о количестве отпечатков.

■ Данная функция недоступна для видеоклипов.

■ DPOF-файл записывается только на карту памяти.

● Количество отпечатков

1. Нажмите кнопку воспроизведения, затем кнопку MENU.
2. С помощью кнопок ВЛЕВО/ ВПРАВО выберите [DPOF].
3. С помощью кнопок ВВЕРХ/ ВНИЗ выберите необходимый пункт меню и нажмите кнопку ОК. Откроется окно выбора количества отпечатков.

При выборе [ONE PIC] (один снимок): с помощью кнопок ВВЕРХ/ВНИЗ выберите количество отпечатков и нажмите кнопку ОК. С помощью кнопок ВЛЕВО/ВПРАВО можно выбрать количество отпечатков предыдущего или следующего снимка. Чтобы включить режим воспроизведения, нажмите кнопку спуска.

При выборе [ALL PICS] (все снимки): с помощью кнопок ВВЕРХ/ВНИЗ выберите количество отпечатков и нажмите кнопку ОК. На дисплее появится сообщение [PLEASE WAIT!](Ждите!), и затем экран режима воспроизведения.

4. После окончания настройки DPOF на ЖК-дисплее слева появится количество отпечатков. При настройке можно указать от 0 до 30 отпечатков.

Если выбрать "0" (ноль), снимок не будет распечатан.

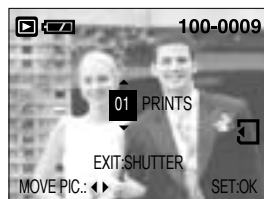

Поворот изображения

■ Записанные изображения можно повернуть на 90, 180 или 270 градусов.

1. Нажмите кнопку воспроизведения, затем кнопку MENU.
2. С помощью кнопок ВЛЕВО/ ВПРАВО выберите значок меню [ROTATE].
3. С помощью кнопок ВВЕРХ/ВНИЗ выберите нужное submenu.
При выборе [OFF]:
нажмите кнопку ОК, чтобы отменить поворот изображения.
При выборе [ON] (Да):
нажмите ОК, чтобы повернуть изображение на 90 градусов по часовой стрелке. Появится меню, с помощью которого можно управлять поворотом изображения. С помощью кнопок ВВЕРХ/ВНИЗ выберите [ROTATE] (Нет) и нажмите кнопку ОК. Изображение снова повернется на 90 градусов. Когда получена нужная ориентация изображения, с помощью кнопок ВВЕРХ/ВНИЗ выберите [SET] (Да) и нажмите кнопку ОК.

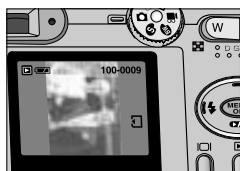
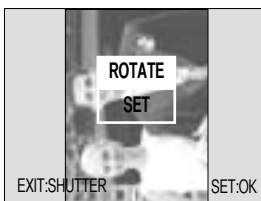
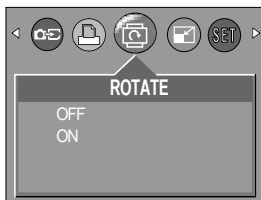

[Повернуто на 90 градусов]

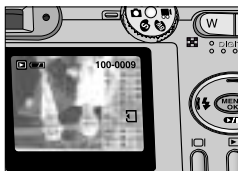

[Повернуто на 180 градусов]



[Повернуто на 270 градусов]

4. Повернутое изображение будет сохранено в файл с новым именем, и меню исчезнет.
 - При просмотре повернутого изображения на ЖК-дисплее слева и справа от него могут появиться пустые полосы.
 - Если свободного места в памяти недостаточно, появится сообщение [CARD FULL!](Нет места!), и повернуть изображение будет невозможно.

Изменить размер

- Размер записанного изображения можно изменить и использовать его в качестве логотипа. Измененный файл изображения будет записан под новым именем.

1. Нажмите кнопку воспроизведения, затем кнопку MENU.
2. С помощью кнопок ВЛЕВО/ ВПРАВО выберите значок меню [RESIZE].
3. С помощью кнопок ВВЕРХ/ВНИЗ выберите необходимое субменю и нажмите кнопку OK.

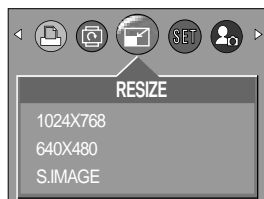

● Изменение размера

Субменю	1024X768	640X480	S.IMAGE
Прикладное ПО	Для "обоев"	"На память"	Для использования в качестве графической заставки

● Таблица ИЗМЕНЕНИЕ РАЗМЕРА

Размер	1024X768	640X480	S.IMAGE
1600	○	○	○
1024	X	○	○
640	X	X	○

ПОДСКАЗКА

- Изображение большого размера можно уменьшить, но не наоборот.
- Можно изменить размер только файлов JPEG. Размер файлов AVI изменить невозможно.
- Нельзя изменить размер JPEG-файлов даже с соотношением сторон 4:3 (1600x1200, 1024x768 или 640x480), если они не были сохранены в формате JPEG 4:2:2.
- Если для записи нового файла не хватает места, на ЖК-дисплее появляется сообщение [CARD FULL!], и новое изображение записано не будет.

Меню настроек

■ В данном режиме производятся основные настройки.

Меню настроек можно вызвать из любого режима фотокамеры.

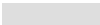
Пункты, отмеченные , являются настройками по умолчанию.

Значок меню	Главное меню	Субменю	Вспомогательное меню	Страница
	FILE	RESET	-	Стр.55-56
		SERIES	-	
	PWR OFF	CANCEL, 1 ~ 10MIN	-	Стр.56
	LANGUAGE	ENGLISH	-	Стр.57
		한국어	-	
		FRANÇAIS	-	
		DEUTSCH	-	
		ESPAÑOL	-	
		ITALIANO	-	
		简体中文	-	
		繁體中文	-	
	FORMAT	NO	-	Стр.57-58
		YES	-	
	D.TYPE	YY/MM/DD	-	Стр.58
		MM/DD/YY	-	
		DD/MM/YY	-	
	DATE	2004/01/01	-	Стр.59
	TIME	16:43	-	Стр.59
	IMPRINT	OFF	-	Стр.60
		DATE	-	
DATE&TIME		-		

Меню настроек

Значок меню	Главное меню	Субменю	Вспомогательное меню	Страница
	BEEP	ON		Стр.60
		OFF		
	FREQUENCY	50Hz		Стр.61
		60Hz		
	Q.VIEW	OFF		Стр.62
		1 ~ 3 SEC		
	RESET	NO		Стр.62
		YES		
	LATEST	NO		Стр.63
		YES		

* Меню могут быть изменены без предварительного уведомления.

Имя файла

■ Данная функция позволяет выбрать формат имени файлов.

● Как присвоить имена файлам

1. Нажмите кнопку MENU.
2. С помощью кнопок ВЛЕВО/ ВПРАВО выберите значок меню [SETUP].
3. С помощью кнопок ВВЕРХ/ ВНИЗ выберите меню [FILE] и нажмите кнопку ВПРАВО.
4. С помощью кнопок ВВЕРХ/ВНИЗ выберите необходимое субменю и нажмите кнопку OK.

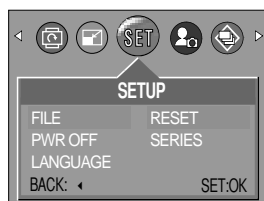

- [RESET] : после сброса, а также удаления всех файлов, форматирования или вставки новой карты памяти отсчет имен файлов начинается с 0001.
- [SERIES] : при такой системе присвоения имен файлу дается следующее по порядку имя, считая от последнего записанного на карту памяти, независимо от таких действий, как удаление или переформатирование.

5. Дважды нажмите кнопку MENU, и меню исчезнет.

Имя файла

ПОДСКАЗКА

- Имя первой созданной папки 100SSCAM, а имя первого записанного файла S2020001.
- Всякий раз, когда вы записываете снимок, имя файла увеличивается на 1.
- Нумерация файлов происходит автоматически в диапазоне S2020001- S2029999, при этом в папку можно записать 9999 файлов.
- Папкам последовательно присваиваются номера 100-999 в следующем порядке: 100SSCAM → 101SSCAM → ~ ~ ~ → 999SSCAM.
- Формат файлов, записываемых на карту памяти, соответствует формату DCF (Design rule for Camera File system) нормативы создания файлов для фотокамер).

Автоматическое выключение

■ Данная функция выключает фотокамеру через определенное время для предотвращения разряда батарей питания.

● Настройка автоматического выключения

1. Нажмите кнопку MENU.
2. С помощью кнопок ВЛЕВО/ ВПРАВО выберите значок меню [SETUP].
3. С помощью кнопок ВВЕРХ/ ВНИЗ выберите меню [PWR OFF] и нажмите кнопку ВПРАВО.
4. С помощью кнопок ВВЕРХ/ВНИЗ выберите необходимое субменю и нажмите кнопку OK.

- При выборе [CANCEL] : автоматическое выключение питания работать не будет.

- При выборе [1-10 MIN] : фотокамера выключится автоматически по истечении выбранного периода бездействия.

5. Дважды нажмите кнопку MENU, и меню исчезнет.



ПОДСКАЗКА

- Настройка автоматического выключения сохраняется, даже если удалить батареи и отсоединить адаптер переменного тока.
- Обратите внимание, что функция автовыключения не работает во время воспроизведения видеоклипа или когда фотокамера находится в режимах ПК, слайд-шоу.

- Вы можете выбрать язык сообщений на ЖК-дисплее. Настройка языка сохраняется, даже если отсоединить и снова подсоединить адаптер переменного тока или батареи питания.

- Выбор языка

1. Нажмите кнопку MENU.
2. С помощью кнопок ВЛЕВО/ ВПРАВО выберите значок меню [SETUP].
3. С помощью кнопок ВВЕРХ/ ВНИЗ выберите меню [LANGUAGE] и нажмите кнопку ВПРАВО.
4. С помощью кнопок ВВЕРХ/ВНИЗ выберите необходимое submenu и нажмите кнопку ОК.
 - Submenu выбора языка :
 - ENGLISH, 한국어, FRANÇAIS, DEUTSCH, ESPAÑOL, ITALIANO, 简体中文, 繁體中文
5. Дважды нажмите кнопку MENU, и меню исчезнет.



Форматирование карты памяти

- Используется для форматирования карты памяти. При форматировании карты памяти будут удалены все файлы, включая защищенные от удаления. Перед форматированием карты памяти скопируйте все важные данные на ПК.
- Если карта памяти не вставлена, будет отформатирована встроенная память.
- Не забудьте отформатировать карту памяти, если она недавно приобретена или не была инициализирована, а также если фотокамера не может распознать хранящиеся на карте данные, либо на ней записаны снимки, снятые другой фотокамерой.

- Форматирование карты памяти

1. Нажмите кнопку MENU.
2. С помощью кнопок ВЛЕВО/ ВПРАВО выберите значок меню [SETUP].
3. С помощью кнопок ВВЕРХ/ ВНИЗ выберите меню [FORMAT] и нажмите кнопку ВПРАВО.
4. С помощью кнопок ВВЕРХ/ВНИЗ выберите необходимое submenu и нажмите кнопку ОК.
 - При выборе [No] : карта памяти отформатирована не будет.
 - При выборе [Yes] : появляется сообщение [PLEASE WAIT!] и карта памяти будет отформатирована.



Если форматировать карту памяти в режиме воспроизведения, появится сообщение [NO IMAGE!].

Форматирование карты памяти

- Форматирование карты памяти с помощью ПК

На ПК с установленной ОС Windows 2000 или XP карту памяти необходимо форматировать в файловой системе FAT. При форматировании карты памяти подключите фотокамеру к ПК с помощью USB-кабеля (см. стр. 80).

1. В [Windows Explorer] (Проводник) выберите [Removable Disk] (Съемный диск).



2. Нажмите правую кнопку мыши и выберите [Format] (Форматировать).



3. Выберите файловую систему [FAT] и щелкните по кнопке [Start] (Пуск).



Настройка формата даты

■ Вы можете настроить формат даты.

- Выбор формата даты

1. Нажмите кнопку MENU.

2. С помощью кнопок ВЛЕВО/ ВПРАВО выберите значок меню [SETUP].

3. С помощью кнопок ВВЕРХ/ ВНИЗ выберите меню [D.TYPE] и нажмите кнопку ВПРАВО.

4. С помощью кнопок ВВЕРХ/ВНИЗ выберите нужный формат даты и нажмите ОК. Доступны следующие форматы даты:

[год/месяц/день]/[месяц/день/год]/[день/месяц/год]

5. Дважды нажмите кнопку MENU, и меню исчезнет.



Настройка даты

■ Можно изменить дату, которая будет отображаться на снимках.

● Настройка даты

1. Нажмите кнопку MENU.
2. С помощью кнопок ВЛЕВО/ ВПРАВО выберите значок меню [SETUP].
3. С помощью кнопок ВВЕРХ/ ВНИЗ выберите меню [DATE] и нажмите кнопку ВПРАВО.
4. С помощью кнопок ВВЕРХ, ВНИЗ, ВПРАВО, ВЛЕВО выберите нужное значение параметров субменю и нажмите кнопку ОК.
 - Кнопка ВПРАВО : выбирает год/месяц/день.
 - Кнопка ВЛЕВО : сдвигает курсор к главному меню [DATE] (ДАТА), если курсор находится в начальной позиции настройки даты. В остальных случаях сдвигает курсор влево от его текущего положения.
 - Кнопки ВВЕРХ/ ВНИЗ: изменяют значение выбранного параметра.
5. Дважды нажмите кнопку MENU, и меню исчезнет.



Настройка времени

■ Можно изменить время, отображаемое на снимках.

● Настройка времени

1. Нажмите кнопку MENU.
2. С помощью кнопок ВЛЕВО/ ВПРАВО выберите значок меню [SETUP].
3. С помощью кнопок ВВЕРХ/ ВНИЗ выберите меню [TIME] и нажмите кнопку ВПРАВО.
4. С помощью кнопок ВВЕРХ, ВНИЗ, ВПРАВО, ВЛЕВО выберите нужное значение параметров субменю и нажмите кнопку ОК.
 - Кнопка ВПРАВО : выбирает часы/минуты.
 - Кнопка ВЛЕВО : сдвигает курсор к главному меню [TIME] (ВРЕМЯ), если курсор находится в начальной позиции настройки времени. В остальных случаях сдвигает курсор влево от его текущего положения.
 - Кнопки ВВЕРХ/ ВНИЗ: изменяют значение выбранного параметра.
5. Дважды нажмите кнопку MENU, и меню исчезнет.



Впечатывание записанной даты

■ Данная функция позволяет включить в фотоснимок ДАТУ/ВРЕМЯ.

● Впечатывание даты

1. Нажмите кнопку MENU.
2. С помощью кнопок ВЛЕВО/ ВПРАВО выберите значок меню [SETUP].
3. С помощью кнопок ВВЕРХ/ ВНИЗ выберите меню [IMPRINT] и нажмите кнопку ВПРАВО.
4. С помощью кнопок ВВЕРХ/ ВНИЗ выберите вид впечатываемой даты и нажмите кнопку ОК.

- [OFF] : ДАТА/ВРЕМЯ не будут впечатываться на изображение.

- [DATE] : в файл изображения впечатывается только ДАТА.

- [DATE&TIME] : в файл изображения впечатываются ДАТА и ВРЕМЯ.

5. Дважды нажмите кнопку MENU, и меню исчезнет.

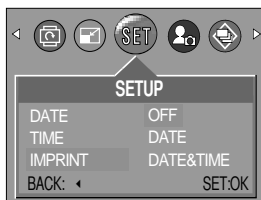

ПОДСКАЗКА

- Дата и время впечатываются в правую нижнюю часть снимка.
- Дата впечатывается в соответствии с настройками, выбранными в меню настроек формата ДАТЫ.
- ВРЕМЯ впечатывается в следующем виде: [Час: Минуты: Мин], при этом часы указываются в 24-часовом формате.
- Функция впечатывания доступна только для снимков.

Звук

■ Если разрешена подача звуковых сигналов, то при включении фотокамеры, при нажатии кнопок или в случае сбоя карты памяти будут слышны различные звуки, сигнализирующие о состоянии фотокамеры.

● Настройка звуковой сигнализации

1. Нажмите кнопку MENU.
2. С помощью кнопок ВЛЕВО/ ВПРАВО выберите значок меню [SETUP].
3. С помощью кнопок ВВЕРХ/ ВНИЗ выберите меню [BEEP] и нажмите кнопку ВПРАВО.
4. С помощью кнопок ВВЕРХ/ВНИЗ выберите необходимое субменю и нажмите кнопку ОК.

- При выборе [ON] (ВКЛ): будет включен зуммер.

- При выборе [OFF] (ВЫКЛ): зуммер будет выключен.

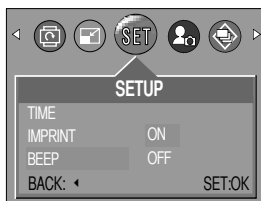

Частота

- Частота сетевого напряжения влияет на качество изображения. Если настройка частоты в субменю [FREQUENCY] (Частота) не соответствует частоте сетевого напряжения вашей страны, на снимках появляется полоска помехи. В этом случае измените настройку в субменю [FREQUENCY].
- Выбор значения частоты напряжения сети
 1. Нажмите кнопку MENU
 2. С помощью кнопок ВЛЕВО/ ВПРАВО выберите значок меню [SETUP].
 3. С помощью кнопок ВВЕРХ/ ВНИЗ выберите меню [FREQUENCY] и нажмите кнопку ВПРАВО.
 4. С помощью кнопок ВВЕРХ/ВНИЗ выберите необходимое субменю и нажмите кнопку ОК.
 - Субменю [FREQUENCY]: 50Hz, 60Hz
 5. Дважды нажмите кнопку MENU, и меню исчезнет.

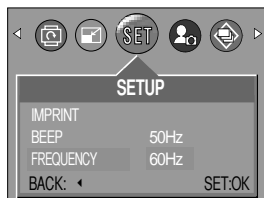

ПОДСКАЗКА

- 60Hz : США, Канада, Япония, Южная Корея, Тайвань, Мексика.
- 50Hz : Австралия, Австрия, Бельгия, Китай, Дания, Финляндия, Германия, Великобритания, Россия, Нидерланды, Италия, Кувейт, Малайзия, Новая Зеландия, Сингапур, Испания, Швеция, Швейцария, Таиланд, Норвегия.

Быстрый просмотр

- Если разрешен Быстрый просмотр, то вы можете просмотреть на ЖК-дисплее только что сделанный снимок в течение времени, выбранного в меню настроек [Q. VIEW]. Быстрый просмотр доступен только для снимков.

● Настройка быстрого просмотра

1. Нажмите кнопку MENU.
2. С помощью кнопок ВЛЕВО/ ВПРАВО выберите значок меню [SETUP].
3. С помощью кнопок ВВЕРХ/ ВНИЗ выберите меню [Q. VIEW] и нажмите кнопку ВПРАВО.
4. С помощью кнопок ВВЕРХ/ВНИЗ выберите необходимое субменю и нажмите кнопку ОК.

- [OFF] : быстрый просмотр запрещен.

- [1 ~ 3 SEC] : отснятое изображение появляется на выбранное вами время.

5. Дважды нажмите кнопку MENU, и меню исчезнет.



Инициализация (сброс всех установок)

- Значения всех настроек и функций фотокамеры вернуться к заводским установкам. Однако значения настроек DATE/TIME (ДАТА/ВРЕМЯ), LANGUAGE (ЯЗЫК) и FREQUENCY (ЧАСТОТА) останутся без изменения.

● Инициализация фотокамеры

1. Нажмите кнопку MENU.
2. С помощью кнопок ВЛЕВО/ ВПРАВО выберите значок меню [SETUP].
3. С помощью кнопок ВВЕРХ/ ВНИЗ выберите меню [RESET] и нажмите кнопку ВПРАВО.
4. С помощью кнопок ВВЕРХ/ВНИЗ выберите необходимое субменю и нажмите кнопку ОК.

- При выборе [NO] : настройки по умолчанию не будут восстановлены.

- При выборе [YES] : будут восстановлены все настройки по умолчанию.

5. Дважды нажмите кнопку MENU, и меню исчезнет.



Последние

■ Вы имеете возможность сохранить самые последние изменения настроек фотокамеры после выбора [YES] в меню [LATEST] (ПОСЛЕДНИЕ). Измененные настройки сохраняются, даже если выключить и снова включить фотокамеру.

● Сохранение функций фотокамеры

1. Находясь в любом режиме, кроме режима MySET (Мои настройки), нажмите кнопку MENU.

2. С помощью кнопок ВЛЕВО/ ВПРАВО выберите значок меню [SETUP].

3. С помощью кнопок ВВЕРХ/ ВНИЗ выберите меню [LATEST] и нажмите кнопку ВПРАВО.

4. С помощью кнопок ВВЕРХ/ВНИЗ выберите необходимое субменю и нажмите кнопку ОК.

- При выборе [NO]: Изменение функций фотокамеры не будет сохранено.

- При выборе [YES]: Изменение функций фотокамеры будет сохранено.

5. Дважды нажмите кнопку MENU, и меню исчезнет.



● Новые значения настроек всегда будут сохранены для следующих меню, вне зависимости от настроек меню Latest (Последние): IMAGE SIZE (РАЗМЕР ИЗОБРАЖЕНИЯ), QUALITY (КАЧЕСТВО), PHOTO FRAME (ФОТОРАМКА), все меню настроек SETUP и все меню режима MyCAM (МОЯ НАСТРОЙКА СЪЕМКИ).

● Если в меню [LATEST] выбрано [YES], последние изменения настроек всегда запоминаются для следующих меню: FLASH (ФОТОВСПЫШКА), METERING (ЭКСПОЗАМЕР), EXPOSURE COMPENSATION (ЭКСПКОРРЕКЦИЯ), SHARPNESS (РЕЗКОСТЬ), WHITE BALANCE (БАЛАНС БЕЛОГО) и т.д.

Меню МОЯ НАСТРОЙКА СЪЕМКИ

■ Можно настроить звуковую и графическую заставки.

Меню MYCAM (Моя настройка съемки) имеется в каждом режиме работы фотокамеры.

Значок меню	Главное меню	Субменю		Страница
	S.BEEP	ON	OFF	Стр.64
	S.IMAGE	OFF	IMAGE1	Стр.64
		IMAGE2		

Звуковая заставка

■ Можно выбрать звуковую заставку, воспроизводимую при включении фотокамеры.

● Настройка звуковой заставки

1. Нажмите кнопку MENU.
2. С помощью кнопок ВЛЕВО/ ВПРАВО выберите значок меню [MYCAM].
3. С помощью кнопок ВВЕРХ/ ВНИЗ выберите меню [S.BEEP] и нажмите кнопку ВПРАВО.
4. С помощью кнопок ВВЕРХ/ВНИЗ выберите необходимое субменю и нажмите кнопку ОК.
 - При выборе [OFF] (ВЫКЛ): Звуковая заставка не воспроизводится.
 - При выборе [ON] (ВКЛ): Звуковая заставка воспроизводится.
5. Дважды нажмите кнопку MENU, и меню исчезнет.



Графическая заставка

■ Можно выбрать изображение, которое будет появляться на ЖК-дисплее всякий раз при включении фотокамеры.

● Настройка графической заставки

1. Нажмите кнопку MENU.
2. С помощью кнопок ВЛЕВО/ ВПРАВО выберите значок меню [MYCAM].
3. С помощью кнопок ВВЕРХ/ ВНИЗ выберите меню [S.IMAGE] и нажмите кнопку ВПРАВО.
4. С помощью кнопок ВВЕРХ/ВНИЗ выберите необходимое субменю и нажмите кнопку ОК.
 - При выборе [OFF] (ВЫКЛ):
Графическая заставка отображаться не будет.
 - При выборе [IMAGE 1] (ЗАСТАВКА):
На дисплее появится логотип Samsung.
 - При выборе [IMAGE 2] (ЗАСТАВКА 2):
появляется заставка, созданная с помощью меню [RESIZE].
5. Дважды нажмите кнопку MENU, и меню исчезнет.

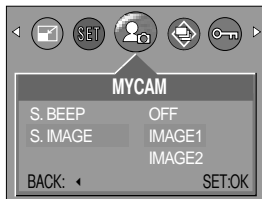

Важные замечания

Неукоснительно соблюдайте следующие меры предосторожности!

- Данное изделие содержит точные электронные компоненты. Не используйте и не храните его:
 - Там, где происходят быстрые изменения температуры и влажности.
 - Там, где оно будет подвержено воздействию пыли и грязи.
 - Там, где оно будет подвержено воздействию прямого солнечного света или высоких температур (внутри автомобиля в жаркую погоду).
 - Там, где оно может быть подвержено влиянию сильных магнитных полей и вибрации.
 - В местах со взрывоопасными и легковоспламеняющимися материалами.

- Оберегайте изделие от продолжительного контакта с пылью, изделиями из винилового пластика или химикатами наподобие инсектицидов.

- Особенно опасен контакт с песком.
 - При пользовании изделием на пляжах, в дюнах или других местах, где много песка, избегайте попадания песка внутрь изделия.
 - В противном случае возможно появление неисправностей или полный выход изделия из строя.

- Очень высокие или очень низкие температуры опасны для фотокамеры.
 - При переносе фотокамеры из холодного места в теплое с высокой влажностью возможно появление конденсата на важных электронных компонентах. В этом случае отключите питание фотокамеры по крайней мере на 1 час до полного испарения влаги. На карте памяти может сконденсироваться влага. В этом случае выключите фотокамеру и извлеките карту памяти. Дождитесь полного испарения влаги.

- Обращайтесь с объективом с осторожностью.
 - Попадание прямого солнечного света в объектив может привести к искажению цветопередачи и повреждению фотоприемника.
 - Следите, чтобы на поверхности линзы объектива не было следов пальцев и грязи.

- Если вы не пользуетесь фотокамерой долгое время, батареи питания могут потерять заряд. При длительном хранении рекомендуем вынимать из фотокамеры батареи и карту памяти.

Важные замечания

- В случае возникновения электронных помех во избежание повреждения карты памяти фотокамера автоматически выключается.

- Уход за фотокамерой
 - Мягкой кистью (приобретается в магазинах фототоваров) очень осторожно очистите объектив и ЖКД. Если объектив остается загрязненным, очистите его специальной бумажной салфеткой для объективов, пропитанной чистящей жидкостью.
 - Мягкой тканью очистите корпус фотокамеры. Исключите попадание на фотокамеру таких растворителей, как бензол, жидкие инсектициды, разбавители и т.п. Они могут повредить корпус фотокамеры и вызвать неполадки в ее работе. Неосторожным обращением можно повредить ЖК-дисплей. Остерегайтесь повреждений и всегда держите фотокамеру в защитном чехле.

- Не пытайтесь разбирать или переделывать данную фотокамеру.

- Иногда статическое электричество может вызвать срабатывание фотовспышки. Это неопасно для фотокамеры и не является дефектом.

- Иногда при передаче изображений из/в фотокамеру возможно прерывание процесса из-за статического разряда. В таком случае, перед возобновлением процесса отсоедините и снова подсоедините USB-кабель.

Предупреждающий индикатор

■ На ЖК-дисплее могут появляться предупреждающие сообщения.

Предупреждающий индикатор	Причина	Порядок устранения
CARD FULL !	<ul style="list-style-type: none">• На карте памяти не осталось места для хранения снимков	<ul style="list-style-type: none">• Вставьте новую карту памяти или, чтобы освободить место в памяти, удалите записанные на ней изображения.
LOW LIGHT !	<ul style="list-style-type: none">• Во время съемки при плохом освещении	<ul style="list-style-type: none">• Используйте штатив и делайте съемку в режиме Съемка с фотовспышкой
CARD LOCKED !	<ul style="list-style-type: none">• Карта памяти защищена от записи	<ul style="list-style-type: none">• Сдвиньте переключатель защиты от записи карты памяти вверх (стр.18)
NO IMAGE !	<ul style="list-style-type: none">• Нет записанных изображений во встроенной памяти или на карте памяти.	<ul style="list-style-type: none">• Начинаем съемку.• Вставьте карту памяти, на которой записаны изображения.
CARD ERROR	<ul style="list-style-type: none">• Ошибка карты памяти	<ul style="list-style-type: none">• Вставьте новую карту или отформатируйте память.
MEMORY ERROR!	<ul style="list-style-type: none">• Ошибка встроенной памяти	<ul style="list-style-type: none">• Отформатируйте память, вынув карту памяти(стр.57).
Мигает индикатор батарей	<ul style="list-style-type: none">• Потеряна емкость батарей питания.	<ul style="list-style-type: none">• Подключите новые/заряженные батареи.
Предупреждающий индикатор!	<ul style="list-style-type: none">• Выбран режим Фотовспышка отключена	<ul style="list-style-type: none">• При обычной съемке:отмените режим ФОТОВСПЫШКА ОТКЛЮЧЕНА• При съемке в необычных условиях в музее, художественной галерее:используйте штатив.

Перед тем как обратиться в центр обслуживания

Проверьте следующее

Признак	Причина	Порядок устранения
Фотокамера не включается.	<ul style="list-style-type: none">- Потеряна емкость батарей питания.- Адаптер переменного тока не подключен.	<ul style="list-style-type: none">- Подключите новые/заряженные батареи.- Подключите адаптер переменного тока.
Фотокамера сама выключается во время работы	<ul style="list-style-type: none">- Потеряна емкость батарей питания.- Произошло автовыключение фотокамеры.- Адаптер переменного тока подсоединен неправильно.	<ul style="list-style-type: none">- Подключите новые/заряженные батареи.- Нажмите кнопку питания для того, чтобы фотокамера снова стала готовой к работе.- Отсоедините и снова подсоедините адаптер.
Батареи питания быстро разряжаются.	<ul style="list-style-type: none">- Фотокамера использовалась при низких температурах.- Одновременно подключены старые и новые/заряженные батареи питания или они разных типов.	<ul style="list-style-type: none">- Держите фотокамеру в тепле (например, под пальто или курткой) и вынимайте ее только для съемки.- Подключите новые/заряженные батареи питания (обязательно однотипные).
При нажатии кнопки спуска съемка не производится.	<ul style="list-style-type: none">- На карте памяти не осталось места для хранения снимков- Карта памяти неотформатирована- Карта памяти неработоспособна- Питание фотокамеры выключено.- Потеряна емкость батарей питания.- Карта памяти защищена от записи	<ul style="list-style-type: none">- Вставьте новую карту памяти после выключения фотокамеры или удалите ненужные снимки.- Отформатируйте карту памяти- Вставьте новую карту памяти.- Включите питание фотокамеры.- Подключите новые/заряженные батареи.- Сдвиньте переключатель защиты от записи карты памяти вверх
Снимки нерезкие.	<ul style="list-style-type: none">- Выбран неправильный режим фокусировки.	<ul style="list-style-type: none">- Выберите правильный режим фокусировки в соответствии с расстоянием до объекта
Фотовспышка не срабатывает.	<ul style="list-style-type: none">- Выбран режим ФОТОВСПЫШКА ОТКЛЮЧЕНА.	<ul style="list-style-type: none">- Отключите режим ОТКЛЮЧЕНИЕ ВСПЫШКИ
Отображаются неправильные время и дата.	<ul style="list-style-type: none">- Дата и время установлены неправильно.	<ul style="list-style-type: none">- Заново установите правильные время и дату. (стр. 59)

Перед тем как обратиться в центр обслуживания

Признак	Причина	Порядок устранения
При нажатии кнопку фотокамеры ничего не происходит.	<ul style="list-style-type: none"> • Фотокамера неисправна 	<ul style="list-style-type: none"> • Отключите и вновь подключите батареи питания. Включите фотокамеру.
Произошел сбой в работе карты памяти, вставленной в фотокамеру.	<ul style="list-style-type: none"> • Карта памяти отформатирована неправильно 	<ul style="list-style-type: none"> • Снова отформатируйте карту памяти (стр. 57)
Цвета полученного изображения отличаются от оригинала	<ul style="list-style-type: none"> • Баланс белого установлен неправильно 	<ul style="list-style-type: none"> • Правильно выберите баланс белого
Снимки получаются очень светлыми.	<ul style="list-style-type: none"> • Произошла переэкспозиция снимка. 	<ul style="list-style-type: none"> • Отмените коррекцию экспозиции
Воспроизводимые изображения нечеткие	<ul style="list-style-type: none"> • На объективе или ЖК-дисплее пятна или грязь. 	<ul style="list-style-type: none"> • Протрите объектив или ЖК-дисплей
В режиме ВОСПРОИЗВЕДЕНИЯ на ЖК-дисплее не отображается дата.	<ul style="list-style-type: none"> • Функция влечывания даты отключена (OFF) 	<ul style="list-style-type: none"> • Включите функцию влечывания даты (ON).
В Проводнике ПК отсутствует значок "Removable Disk" (Съемный диск).	<ul style="list-style-type: none"> • Неправильно подключен кабель. • Фотокамера выключена. • Батареи питания разряжены или отключены, либо отсоединен адаптер переменного напряжения. • Установлена операционная система, иная чем Windows 98, 98SE, 2000, ME, XP/ Mac OS 9.1~10.2. Или ПК не поддерживает USB. • Не установлен драйвер USB. 	<ul style="list-style-type: none"> • Проверьте подключение • Включите фотокамеру. • Вставьте новые/заряженные батареи или проверьте подключение адаптера. • Установите ОС Windows 98, 98SE, 2000, ME, XP/ Mac OS 9.1 ~ 10.2 на компьютер с поддержкой интерфейса USB • Установите драйвер [USB Storage Driver].
Невозможно воспроизвести изображение	<ul style="list-style-type: none"> • Неверное имя файла (Нарушен формат DCF) 	<ul style="list-style-type: none"> • Не изменяйте имя файла изображения.

Технические характеристики

Фотоприемник	Тип	1/2" CMOS
	Рабочее разрешение	Приблиз.2,0 миллиона пикселей
	Полное разрешение	Приблиз.2,1 миллиона пикселей
Объектив	Фокусное расстояние	Объектив с фокусным расстоянием $f=9,0$ мм (в эквиваленте 35-мм фотопленки: 47 мм)
	Диафрагменное число	F3,5
	Цифровой зум	Режим Фотосъемка: 1,0X ~ 2,0X Режим воспроизведения: 1,0X ~ 3,0X (в зависимости от размера изображения)
Видеоискатель	Оптический видоискатель	Оптический видоискатель виртуального изображения
	ЖК-дисплей	1.6" цветной ЖК-дисплей на тонкопленочных транзисторах (TFT LCD)
Фокусировка	Тип	Фиксированная (на 2 положения) фокусировка с ручным переключением.
	Диапазон	Макро: 0,19 ~ 0,21 м Обыкновенная съемка: 1,0 м ~ бесконечность
Затвор	Тип	Электронно-механический затвор
	Выдержка	Обыкновенная съемка: 1/4 ~ 1/4000 сек.
Экспозиция	Управление	Программная АЭ
	Коррекция	± 2 EV (с шагом 0,5 EV)
	Светочувствительность ISO	AUTO
Фотовспышка	Режим	Автосъемка / Авто / Устранение эффекта "красные глаза" / Заполняющая вспышка/Медленная синхронизация/Отключение фотовспышки
	Диапазон	Макро: 0,2м Обыкновенная съемка: 1,0м~2,5м
	Время зарядки	Приблиз. 8 сек.
Эффект		ЧБ, Норма, Сепия
Рамка		4 вида рамок
БАЛАНС БЕЛОГО		Авто/ Солнечный свет/ Облачно/ Лампы дневного света/ Лампы накаливания/ Закат / Пользоват. настройки
Резкость		Мягко/ Норма/ Четко
Съемка	Видеоклип	Размер: 320 x 240 Время записи : определяется объемом памяти)
Время срабатывания автоспуска		10 сек/ 2 сек/ двойной автоспуск
Запоминающее устройство	Носитель	Встроенная память: 6MB Flash Memory
		Дополнительная память (в комплект поставки не входит): карта памяти SD, мультимедийная карта (MMC)(до 256 Мб гарантировано)

Технические характеристики

Запоминающ ее устройство	Формат файлов	Фотосъемка: JPEG(DCF), DPOF Видеоклип: AVI
	Размер изображения	1600:1600x1200 Pixels, 1024:1024x768 Pixels, 640:640x480 Pixels
	Вместимость (для 6 Мб встроенной памяти)	1600 : Очень высокое качество 8, Высокое 15, Нормальное 22 1024 : Очень высокое качество 17, Высокое 31, Нормальное 45 640 : Очень высокое качество 37, Высокое 65, Нормальное 90 * Данные значения получены путем измерения по стандартам Samsung и могут меняться в зависимости от условий съемки и настроек фотокамеры.
Воспроизведение изображения		Единичное изображение/ Эскизы/ Слайд-шоу/ Видеосъемка
Интерфейс		Выходной разъем цифрового сигнала: USB Напряжение питания постоянного тока: 3,3 В
Источник питания		В комплекте поставки: щелочные батареи типа AA В комплект не входят: Одноразовые батареи: Зарядке не подлежат: Никель-марганцевые, никель-цинковые и литиевые батареи типа AA Литиевая батарея типа CR-V3 Аккумуляторные батареи : Аккумуляторные: Никель-металлогидридные, никель-кадмиевые (1000 мА и более) батареи типа AA Блок батарей Digimax I-Pack (SBP-1103) типа CR-V3 Блок батарей Digimax Battery Pack (SBP-3603) * Тип батареи из комплекта поставки в разных регионах может быть другим.
Габариты (Ш x В x Г)		98 x 51 x 38mm
Вес		Прибл. 120 г/ (без батарей и карты памяти)
Рабочая температура		0 ~ 40 °C
Рабочая влажность		5 ~ 85%
Программное обеспечение	Драйвер фотокамеры	Драйвер устройства хранения информации (Windows98/98SE/2000/ME/XP, Mac OS 9.1 ~ 10.2)
	Прикладное ПО	MGI PhotoSuite, Digimax Viewer

* Технические характеристики могут быть изменены без предварительного уведомления.

Замечания по установке программного обеспечения

Не забудьте перед началом работы внимательно прочитать данное руководство

- Прилагаемое программное обеспечение содержит драйвер фотокамеры и прикладное ПО обработки графики для Windows.
- Никакая часть данного программного обеспечения или Руководства пользователя не может быть воспроизведена ни при каких условиях.
- Лицензия на программное обеспечение предоставляется только для работы с фотокамерой.
- В редчайшем случае обнаружения заводского дефекта мы отремонтируем или заменим вашу фотокамеру. Однако мы не несем никакой юридической ответственности за повреждения или неполадки, возникшие из-за неправильной эксплуатации.
- Гарантия Samsung не распространяется на работу фотокамеры с "самособранными" ПК или ПК, не имеющими гарантии производителя.
- Перед чтением данного Руководства вам следует получить основные знания о ПК и ОС (операционных системах).

Системные требования

Для Windows	Для Macintosh
ПК с процессором производительнее, чем MMX Pentium 233MHz (XP: Pentium II 300MHz)	Компьютер Power Mac G3 или мощнее
Windows 98/98SE/2000/ME/XP	Mac OS 9.1~10.2
ОЗУ минимум 32 Мб (XP: 128 Мб) 140 Мб свободного места на жестком диске	ОЗУ минимум 64 Мб 110 Мб свободного места на жестком диске
USB-порт	USB-порт
Дисковод CD-ROM	Дисковод CD-ROM
Монитор с 16-битовой глубиной цвета и разрешением экрана 800 x 600 пикселей (рекомендуется 24-битовая глубина цвета)	QuickTime 4.0 или более поздняя версия (для Видеосъемки)

Об установке программного обеспечения

После установки в привод CD-ROM компакт-диска из поставки фотокамеры автоматически появляется следующее окно.



Перед подключением фотокамеры к ПК следует установить ее драйвер.

- Драйвер фотокамеры: позволяет переносить изображения из фотокамеры в PC и наоборот. В качестве драйвера фотокамеры используется драйвер USB Storage Driver. Можно использовать фотокамеру в качестве устройства чтения USB-карт памяти. После установки драйвера и подключения фотокамеры к ПК в Проводнике [Windows Explorer] или папке Мой Компьютер [My computer] появится значок Съёмного диска [Removable Disk]. USB Storage Driver предоставляется только для Windows. Драйвер USB для MAC не входит в программное обеспечение на установочном компакт-диске. Но фотокамера может работать с операционной системой Mac OS 9.1 ~ 10.2.
- Digimax Viewer данная программа предназначена для просмотра записанных изображений. Можно просматривать записанные в памяти изображения непосредственно на мониторе ПК. С помощью Digimax Viewer можно копировать, переносить, удалять изображения, а также увеличивать/уменьшать их размер. Данное программное обеспечение совместимо только с операционной системой Windows.
- MGI PhotoSuite III SE: редактор изображений
Вы можете редактировать и сохранять изображения, загруженные с фотокамеры.
Данное программное обеспечение совместимо только с операционной системой Windows.

ПОДСКАЗКА

- Перед установкой драйвера проверьте соответствие вашего компьютера его системным требованиям (стр. 72)
- В зависимости от компьютера следует подождать 5 ~ 10 секунд перед тем, как запустится программа автоматической установки. Если окно не отображается, запустите [Windows Explorer] и в корневом каталоге диска CD-ROM выберите значок файла [Samsung.exe].

Установка прикладной программы

Чтобы использовать фотокамеру с ПК, сначала установите прикладную программу. После установки драйвера снимки, записанные на фотокамере, можно загрузить на ПК и затем редактировать в программе обработки графики.

ПОДСКАЗКА

- Перед установкой прикладного ПО закройте все работающие программы.
- Перед установкой прикладной программы отсоедините USB-кабель.

Посетите вебсайт Samsung в Интернете.

<http://www.samsungcamera.com>: версия на английском языке

<http://www.samsungcamera.co.kr>: версия на корейском языке

1. В окне автозапуска щелкните по пункту [Install] (Установить). Произойдет автоматическая установка драйвера фотокамеры Digimax 202.

[Щелчок] →

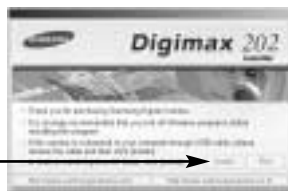

2. Установка закончена. Появится окно, в котором можно выбрать прикладную программу. Выберите прикладную программу и щелкните по кнопке [Install] (Установка). Более подробная информация о прикладном программном обеспечении приведена на странице 73.

[Щелчок] →



ПОДСКАЗКА

- Если во время шага 2 выбрать [Cancel], установка прикладной программы будет прекращена.

Установка прикладной программы

3. Установите драйвер Digimax Viewer.

Щелкните [Next >].

[Щелчок!]



ПОДСКАЗКА

- Если во время шага 3 выбрать [Cancel], установка Digimax Viewer будет прекращена, и появится окно установки MGI PhotoSuite III SE.

4. Появится окно с лицензионным соглашением. Если вы с ним согласны, щелкните [Yes], чтобы продолжить установку. Если не согласны, щелкните [No], и установка программы будет прервана.

[Щелчок!]

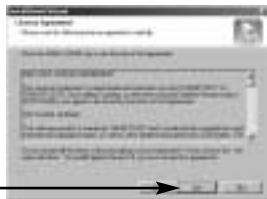

5. Откроется окно выбора папки назначения. Щелкните [Next >]. Чтобы скопировать файлы в другую папку, щелкните [Browse (R)...] и выберите ее.

[Щелчок!]

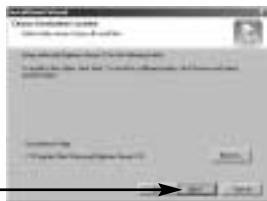

6. Откроется окно выбора папки для размещения значков программы. Щелкните [Next >]. Если вы хотите поместить значки программы в другую папку, выберите ее и затем щелкните [Next >].

[Щелчок!]

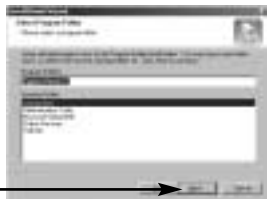

Установка прикладной программы

7. Установка закончена. Откроется окно установки [MGI PhotoSuite III SE], как показано рядом. Щелкните по кнопке [OK].



ПОДСКАЗКА

- Если во время шага 7 щелкнуть [Cancel], установка MGI PhotoSuite III SE будет отменена и откроется диалоговое окно с запросом о перезагрузке компьютера.

8. Откроется окно приветствия [Welcome]. Щелкните по кнопке [Next >].

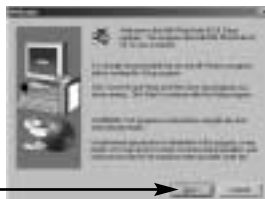

9. Появится окно с лицензионным соглашением. Если вы с ним согласны, щелкните [Yes], чтобы продолжить установку. Если не согласны, щелкните [No], и установка программы будет прервана.

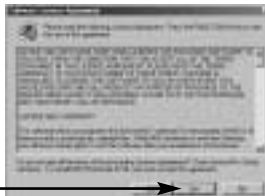

10. Откроется окно выбора типа установки [Choose Installation Type]. Щелкните [Next >].
[Full] : произойдет установка всех компонентов программы.
[Custom] : произойдет установка компонентов программы по вашему выбору.



11. Если установка закончилась успешно, автозапуск автоматически регистрируется в меню Пуск (Программы), как показано рядом. Щелкните по кнопке [Next>].



Установка прикладной программы

- * Может появиться окно с сообщением [Read Only File Detected] (Найден файл "только для чтения"). Щелкните по кнопке [No] (Нет).

[Щелчок!]

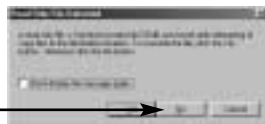

12. Появится окно регистрации программы MGI.
Щелкните по кнопке [Continue] (Продолжить).

[Щелчок!]



13. Появится окно [Online Registration Utility].
Заполните форму и щелкните по кнопке [Register].

- * Если щелкнуть по кнопке [Register] (Зарегистрировать) без подключения к сети Интернет, на экране появится сообщение об ошибке. Чтобы перейти к следующему экрану, щелкните [OK].

[Щелчок!]



14. Установка MGI PhotoSuite III SE завершена.
Щелкните по кнопке [Finish].

[Щелчок!]



- * Откроется файл MGI III. Чтобы закрыть окно, щелкните кнопку Close (Закреть).

[Щелчок!]



Установка прикладной программы

15. Установка закончена.

Щелкните по кнопке [Finish].



[Щелчок!]

16. Чтобы принять сделанные изменения, перезагрузите компьютер. Выберите [Yes, I want to restart my computer now] (Да, я хочу перезагрузить компьютер сейчас), затем щелкните [OK].



[Щелчок!]

17. После перезагрузки компьютера подсоедините ПК к фотокамере с помощью USB-кабеля.

18. Включите питание фотокамеры. Запустится Мастер установки нового оборудования [Found New Hardware Wizard], и компьютер подключится к фотокамере.



✱ Если у вас уже была установлена программа для просмотра изображений или на вашем компьютере установлена ОС Windows XP, то запустится программа для просмотра изображений. Если запустится программа для просмотра изображений, то установка драйвера фотокамеры прошла успешно.

19. Если вы видите значок [Removable] в папке [My computer], то установка драйвера фотокамеры прошла успешно. Теперь можно загружать файлы изображений с фотокамеры на ПК с помощью USB-кабеля.



Установка прикладной программы

ПОДСКАЗКА

- Если вы установили драйвер фотокамеры, окно [Found New Hardware Wizard], возможно, не откроется.
- После того как откроется окно Мастера установки нового оборудования [Found New Hardware Wizard], может появиться окно запроса о местонахождении файла драйвера. В этом случае укажите папку C:\WINDOWS\INF (для Windows 98 и 98 SE). Если вы не можете найти папку [INF], включите в Проводнике показ всех файлов [Window's Explorer → View → Folder option → View].
- Когда фотокамера подсоединена к ПК, в качестве источника питания рекомендуем использовать адаптер переменного тока.
- Перед подключением фотокамеры к ПК следует установить ее драйвер.
- После установки драйвера фотокамеры следует перезагрузить ПК.
- Если вы подключите фотокамеру к ПК до установки драйвера фотокамеры, появится окно [Found New Hardware Wizard]. В этом случае в окне [Found New Hardware Wizard] нажмите кнопку отмены и отсоедините фотокамеру от ПК. Установите драйвер фотокамеры и снова подсоедините фотокамеру к ПК.(стр. 73)
- Если компьютер после установки не находит драйвер фотокамеры, сделайте следующее.
 1. Удалите драйвер фотокамеры (стр.83) и переустановите его.
 2. Чтобы найти возможное решение проблемы, обратитесь к разделу часто задаваемых вопросов (FAQ).(стр.98-99)
 3. Если контроллер шины USB вашего компьютера выполнен на чипе компании VIA, необходимо загрузить патч-файл с вебсайта Samsung Camera (<http://www.samsungcamera.com>)



Включение режима ПК

- Если подсоединить USB-кабель к разъему USB, фотокамера автоматически переходит в режим ПК.
- В данном режиме записанные снимки можно загрузить на ПК через USB-кабель.
- В режиме ПК ЖК-дисплей всегда выключен.
- Во время передачи файлов через USB-соединение светится индикатор состояния фотокамеры.

■ Подключение фотокамеры к компьютеру PC

1. Включите питание фотокамеры.
2. Включите питание фотокамеры.
3. Подключите фотокамеру к компьютеру с помощью USB-кабеля.
 - Подсоедините короткий конец USB-кабеля к USB-порту фотокамеры.
 - Подсоедините длинный конец USB-кабеля к USB-порту компьютера.
 - Проверьте надежность кабельного соединения.

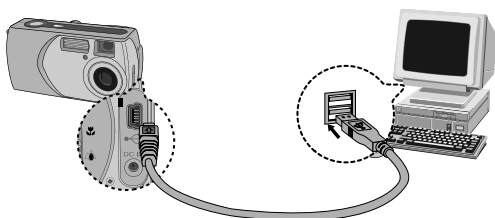

■ Отключение фотокамеры и ПК

См. след. страницу.

- WIN 98SE : стр.85
- WIN 2000/ ME/ XP : стр.85~86

ПОДСКАЗКА

- Прежде чем работать в режиме ПК, необходимо установить драйвер фотокамеры. Инструкции по установке приведены на стр.73.
- Для экономии батарей питания при подключении фотокамеры к компьютеру рекомендуется использовать адаптер переменного тока (приобретается дополнительно).

Включение режима ПК

■ Загрузка записанных снимков

Загрузите снимки, сделанные фотокамерой, на жесткий диск ПК, чтобы распечатать их или обработать в графическом редакторе.

1. Подключите фотокамеру к компьютеру с помощью USB-кабеля.

2. Откройте папку [My computer] (Мой компьютер) на рабочем столе и дважды щелкните по [Removable Disk → DCIM → 100SSCAM].
В окне появятся файлы изображений.



3. Выберите изображение и щелкните по нему правой кнопкой мыши.



4. Появится всплывающее меню.
Щелкните по меню [Cut] или [Copy].
- [Cut] : вырезает выделенный файл.
- [Copy] : копирует файлы.



5. Щелкните по папке, в которую хотите вставить файл.

Удаление USB-драйвера для Windows 98SE

Чтобы удалить USB-драйвер, сделайте следующее.

1. Найдите [Start → Settings] и сделайте двойной щелчок по [Control Panel].



2. В окне Панели управления щелкните по значку Установка и удаление программ [Add/Remove programs].



3. Откроется окно добавления/удаления программ [Add/Remove programs Properties]. Щелкните [Digimax 202] и щелкните по кнопке [Add/Remove].

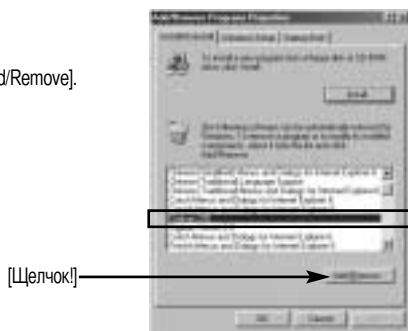

4. Откроется окно. Щелкните по кнопке [YES], и драйвер фотокамеры будет удален.



СЪЕМНЫЙ ДИСК

■ Чтобы использовать фотокамеру в качестве съемного диска, установите драйвер USB (стр.73).

1. Перед включением питания фотокамеры подсоедините фотокамеру к ПК с помощью USB-кабеля.
2. Щелкните по значку [Removable Disk] в окне [My computer] или [Windows Explorer].
3. Файлы изображений, записанные на съемный диск (DCIM → 100SSCAM), можно переносить на ПК.

ПОДСКАЗКА

Важные сведения о работе со съемным диском

- Индикатор съемного диска [Removable Disk] не будет виден, если выключено питание фотокамеры или отключен USB-кабель.
- Для просмотра снимков советуем скопировать их на ПК. Открывание файлов непосредственно со съемного диска может быть прервано из-за внезапного отключения.
- При загрузке изображений с ПК в фотокамеру убедитесь, что имена загружаемых файлов не совпадают с именами файлов, записанных на карте памяти карта.
- Если попытаться записать файл со снимками, которые были сделаны не данной фотокамерой, то в режиме ВОСПРОИЗВЕДЕНИЕ на ЖК-дисплее появится сообщение [FILE ERROR!] а в режиме ЭСКИЗ ничего отображаться не будет.
- Во время передачи (копирования или удаления) файлов между ПК и фотокамерой светится индикатор состояния фотокамеры. Не отсоединяйте USB-кабель, пока не перестанет мигать индикатор. Чтобы отключить USB-кабель в Windows 2000/ME/XP, щелкните по значку [Отключение или извлечение аппаратного устройства] на панели инструментов.

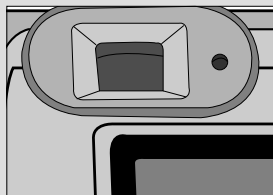

Отключение съемного диска

■ Windows 98SE

1. Проверьте, происходит ли перенос файла между ПК и фотокамерой. Если мигает индикатор состояния фотокамеры, дождитесь, когда он перестанет мигать и станет светиться постоянно.
2. Отсоедините USB-кабель.

■ Windows 2000/ME/XP

1. Проверьте, происходит ли перенос файла между ПК и фотокамерой. Если мигает индикатор состояния фотокамеры, дождитесь, когда он перестанет мигать и станет светиться постоянно.

2. Сделайте двойной щелчок по значку [Unplug or Eject Hardware] (Отключение или извлечение аппаратного устройства) на панели инструментов.



3. Появится окно [Unplug or Eject Hardware]. Выберите устройство [USB Mass Storage Device] и щелкните по кнопке [Stop] (Стоп).



4. Появится окно [Stop a Hardware device] (Остановка устройства). Выберите устройство [SAMSUNG DIGIMAX 202 USB Device] и щелкните по кнопке [OK].

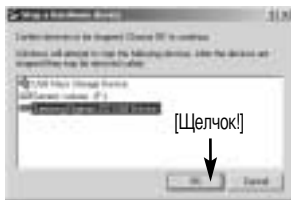

5. Появится окно [Safe to Remove Hardware]. Щелкните по кнопке [OK].



Отключение съемного диска

6. Появится окно [Unplug or Eject Hardware]. Щелкните по кнопке [Close] и съемный диск будет отключен.



7. Отсоедините USB-кабель.

[Щелчок!]

Установка драйвера USB на компьютере Macintosh

1. Драйвера USB для MAC нет на компакт-диске с программным обеспечением, поскольку ОС MAC OS поддерживает драйвер фотокамеры.
2. Проверьте версию ОС MAC OS. Ее можно проверить во время запуска системы.
Данная фотокамера совместима с MAC OS 9.1 ~ 10.2.
3. Подсоедините фотокамеру к компьютеру Macintosh и включите питание фотокамеры в режиме PC.
4. После подключения фотокамеры к компьютеру Macintosh на рабочем столе появляется новый значок Untitled (Без имени).

Использование драйвера USB для MAC

1. Щелкните дважды по новому значку (Без имени), расположенному на Рабочем столе, и появится папка, хранящаяся в памяти.
2. Выделите файл снимка, скопируйте или переместите его на диск компьютера MAC.

ПОДСКАЗКА

- Если у вас установлена операционная система Mac OS 10.0 или более поздней версии, то возможно появление ошибки при передаче файлов между компьютером и фотокамерой.

Digimax Viewer

Данное программное обеспечение совместимо только с операционной системой Windows.

1. Чтобы открыть Digimax Viewer, щелкните [Start → Programs → Samsung → Digimax Viewer 2.0 → Digimax Viewer 2.0] (Пуск → Программы → Samsung Digimax Viewer 2.0 → Digimax Viewer 2.0), и откроется окно Digimax Viewer 2.0.



2. Если была выбрана опция Автозапуск, данная программа запустится автоматически после определения фотокамеры.



3. Программа Digimax Viewer легка в использовании, поскольку имеет рабочие меню FILE (ФАЙЛ) и TOOL (ИНСТРУМЕНТЫ). Также можно воспользоваться всплывающими меню. Выберите изображение и щелкните по нему правой кнопкой мыши.



Функции Digimax Viewer перечислены ниже.

- Основные функции : Copy (Копировать), Move (Переместить), Delete (Удалить), Rotate (Повернуть), Rename (Переименовать), changing file type (изменить тип файла), Resize (Изменить размер), Property (Свойства).
- Дополнительные функции : Print (Печать), Slide show (Слайд-шоу), Export (Экспорт), Sending e-mail (Отправить по электронной почте), On-line print (Печать он-лайн), Web album (Веб-альбом) и т.д.

ПОДСКАЗКА

- Дополнительная информация находится в меню [Help] (Помощь) Digimax Viewer 2.0.







MGI PhotoSuite III SE

Данное программное обеспечение совместимо только с операционной системой Windows.

Чтобы запустить MGI PhotoSuite III SE, щелкните [Start (Пуск) → Programs (Программы) → MGI PhotoSuite III SE → MGI PhotoSuite III SE] и программа MGI PhotoSuite III SE запустится.



■ Экран Welcome (Добро пожаловать)

	<p>Get (Получить)</p> <p>Получить изображения.</p>
	<p>Prepare (Подготовить)</p> <p>Данный модуль позволяет произвести ряд действий по редактированию фотоснимков.</p>
	<p>Compose (Составить)</p> <p>Вы получите истинное удовольствие от работы со снимками - отнеситесь к ней творчески.</p>
	<p>Organize (Организовать)</p> <p>Соберите ваши фотографии и другие мультимедийные файлы в альбом.</p>
	<p>Share (Совместное использование)</p> <p>Сохраните результат работы, чтобы его увидели другие.</p>
	<p>Print (Печать)</p> <p>Печать фотографий и проектов.</p>

MGI PhotoSuite III SE

■ О навигационной панели



	Back (Назад) Вернитесь к предыдущему шагу.
	Home (Домой) Вернитесь к окну Welcome (Добро пожаловать).
	Help (Справка) Отображает окно Справки.
	Get (Получить) Получить изображения
	Prepare (Подготовка) Данный модуль позволяет произвести ряд действий по редактированию фотоснимков.
	Compose (Составить) Наслаждайтесь вашими снимками, отнеситесь к этому творчески.
	Organize (Организовать) Соберите ваши фотографии и другие мультимедийные файлы в альбом.
	Share (Совместное использование) Сохраните результат работы, чтобы его увидели другие.
	Print (Печать) Печать фотографий и проектов.
	Browse (Обзор) Просмотр веб-сайта.

MGI PhotoSuite III SE

Get(ПОЛУЧИТЬ)

■ Получить изображения, хранящиеся на компьютере

1. Чтобы получить изображения, щелкните по большой кнопке [Get] (Получить) в окне Welcome (Добро пожаловать) или по кнопке [Get] на навигационной панели. В списке параметров щелчком выберите [Computer] (Компьютер).
2. Появляется окно Open file (Открыть файл). Выберите файл изображения и щелкните [Open] (открыть).
3. Вместо окна Welcome на дисплее появится выбранное изображение.



■ Когда вы получаете изображения, хранящиеся в памяти цифровой фотокамеры.

Перед передачей файла изображения, проверьте USB-соединение.

1. Чтобы получить изображения, щелкните по большой кнопке [Get] (Получить) в окне Welcome (Добро пожаловать) или по кнопке [Get] на навигационной панели. В списке параметров щелчком выберите [Computer] (Компьютер).
2. Появляется окно Open file (Открыть файл). Щелкните [Look in:] (Смотреть в), чтобы выбрать [Removable Disk (:)] (Съемный диск) и щелкните [Open] (открыть), чтобы появилось окно Open file.



MGI PhotoSuite III SE

3. Выберите папку [DCIM → 100sscam].
Затем выберите файл изображения и щелкните [Open] (Открыть).



4. Вместо окна приветствия Welcome на дисплее появится выбранное изображение.



ПОДСКАЗКА

При работе с фотокамерой Digimax доступны только пункты меню [Computer] (Компьютер) и [Album] (Альбом).
Можно получить изображения, хранящиеся в цифровой фотокамере.



[Только пункты Computer и Album]

■ Получение изображений из Альбома

1. Чтобы получить изображения, щелкните по большой кнопке [Get] (Получить) в окне Welcome (Добро пожаловать) или по кнопке [Get] на навигационной панели. В списке параметров щелчком выберите [Album].



MGI PhotoSuite III SE

2. Выберите пункт меню Album (Альбом) в [①Choose a photo album] (Выбрать фотоальбом), щелкните по изображению в альбоме, затем щелкните [Open] (Открыть).

3. Вместо окна приветствия Welcome на дисплее появится выбранное изображение.

* Более полные сведения о создании альбома приведены на стр. 95.



Prepare(ПОДГОТОВКА)

При загрузке изображения автоматически появляется окно Prepare (Подготовка).

■ Меню [PREPARE] (ПОДГОТОВКА)

Rotate & Crop (Поворот и Обрезка)

Изображение можно поворачивать на 360 градусов, отразить зеркально, обрезать и т.д.



Touchup (Улучшение изображения)

В данном меню доступны пункты: Устранить эффект "красные глаза", Убрать царапины и т.д.

Special Effects (Специальные эффекты)

В вашем распоряжении имеется ряд специальных эффектов.

Stitching (Сшивание)

Несколько снимков можно объединить в виде потрясающей мозаики.

MGI PhotoSuite III SE

Compose(СОСТАВИТЬ)

Вы можете добавить текст, создавать составные изображения и т.д.

■ Меню [COMPOSE] (СОСТАВИТЬ)

Collages (Коллаж)

: Коллаж состоит из нескольких снимков или частей снимков, у которых задний фон является общим.

Photo Layouts (Расположение фотографий)

: Расположить фотографии в коллаж можно многими способами.

Cards & tags (Открытки и бирки)

: Снимки можно использовать для изготовления подарочных бирок, поздравительных открыток, приглашений, почтовых открыток, спортивных открыток и т. д.

Calendars (Календари)

: Снимки можно использовать для изготовления различных календарей (месячных, квартальных, сезонных, ежегодных).

Collections (Коллекции)

: Снимки можно использовать для офисных целей.

Fun stuff (По интересу)

: При помощи данного меню можно создать обложку, задний фон журнала и т.п.

Business (Офис)

: Вы можете сделать визитные карточки, сертификаты, объявления, наклейки и т.д.

Frames & Edges (Обрамление и рамки)

: Добавьте различные виды обрамления и рамок при помощи имеющихся шаблонов.



MGI PhotoSuite III SE

Organize(ОРГАНИЗОВАТЬ)

Соберите ваши фотографии и другие мультимедийные файлы в альбом.

■ Меню [ORGANIZE] (ОРГАНИЗОВАТЬ)

[①] Choose a photo album to view or edit]

Select Album: чтобы создать альбом, в окне Welcome или на навигационной панели щелкните [Organize] (Организовать).

Album...открывает главный альбом.

[②] Select a photo, and choose an action below.]

- Open:открывает выделенное изображение.
- Delete:удаляет выделенное изображение.
- Properties...:просмотр информации об изображении.

[③] Choose an action to manage your album.]

- Add:щелкните [Add] (Добавить), чтобы добавить изображение в альбом.
- Sort:щелкните [Sort] (Сортировать), чтобы начать сортировку сохраненных изображений.
- Search:щелкните [Search] (Поиск), чтобы найти сохраненные изображения.
- Reset:щелкните [Reset] (Сброс), чтобы сбросить произведенную настройку.
- Update:щелкните [Update] (Обновить), чтобы обновить изображения.
- Create Slide Show:щелкните [Create Slide Show] (Создать слайд-шоу), чтобы создать слайд-шоу.

Always start on this page (Всегда начинать с этой страницы):если выбран этот пункт, при запуске программы откроется окно [Organize].



MGI PhotoSuite III SE

■ Создание альбома

1. Чтобы создать Альбом, щелкните по большой кнопке Organize (Организовать) в окне приветствия Welcome или по кнопке Organize (Организовать) на навигационной панели.

2. Щелкните [Album...] (Альбом) в окне [1 Choose a photo album to view or edit] (Выберите фотоальбом для просмотра или редактирования).

[Щелчок!]



3. На дисплее появится окно главного альбома, затем щелкните [New...] (Новый).

[Щелчок!]

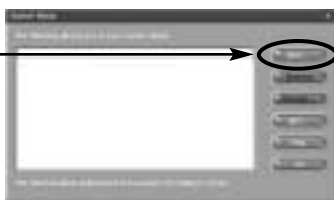

4. Введите название нового альбома в окне New Album (Новый альбом) и щелкните [OK]. Будет создан новый альбом.

[Щелчок!]



5. Откроется окно [Master Album] (Главный альбом). Щелкните по кнопке [OK].

[Щелчок!]

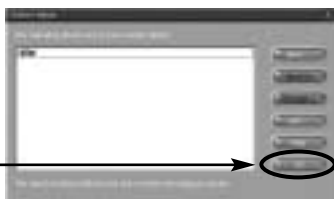

MGI PhotoSuite III SE

■ Добавление изображений в альбом

1. Выделите [③ Choose an action to manage your album (Выберите действие по управлению вашим альбомом)]. → Add... (Добавить)], чтобы добавить изображение в альбом.

[Щелчок!]



2. Щелкните [Computer] (Компьютер) в меню Add Photos (Добавить снимки).

[Щелчок!]



3. Появится окно [Add photo to Album] (Добавить снимок в альбом). Выберите изображение, которое вы хотите добавить. Щелкните по кнопке [Add] (Добавить).

[Щелчок!]



4. Добавление изображения закончено.



MGI PhotoSuite III SE

Share (СОВМЕСТНОЕ ИСПОЛЬЗОВАНИЕ)

Сохранение или совместное использование изображений.

■ Меню[SHARE] (СОВМЕСТНОЕ ИСПОЛЬЗОВАНИЕ)

Save (Сохранить)

Сохранить открытый файл под тем же именем и в той же папке.

Save As (Сохранить как)

Сохранить файл под новым именем или в новой папке.

Send E-mail (Отправить E-mail)

Отправить изображения по электронной почте.

Slide Show (Слайд-шоу)

Показ серии снимков.



Print (ПЕЧАТЬ)

Печать изображений.

■ Меню [PRINT] (ПЕЧАТЬ)

Print (Печать)

Печатать изображения.

Print Multiples (Печатать несколько копий изображения)

Печатать несколько копий снимка или проекта, либо по одной копии всех снимков альбома по заранее выбранному шаблону.

* Выберите принтер, ориентацию и формат бумаги, количество копий. Можно приступить к печати изображений.



ПОДСКАЗК

- Дополнительная информация содержится в файле справки пакета [Help MGI PhotoSuite III help].

Часто задаваемые вопросы (FAQ)

Если соединение USB работает неправильно, убедитесь в следующем.

- [вариант 1] Питание фотокамеры выключено.
→ Включите питание фотокамеры. Советуем в режиме ПК пользоваться адаптером переменного тока. Если используются батареи питания, проверьте их состояние.
- [вариант 2] Драйвер USB установлен неправильно.
→ Правильно установите USB драйвер фотокамеры. См. стр. 73
- [вариант 3] USB-кабель не подсоединен или используется кабель не той спецификации.
→ Используйте USB-кабель требуемой спецификации.
- [вариант 4] Время от времени компьютер определяет USB как другое устройство.
→ Правильно установите драйвер фотокамеры. Выключите питание фотокамеры и отсоедините кабель USB. Снова подсоедините кабель и включите питание фотокамеры. Теперь компьютер должен определить фотокамеру.
- [вариант 5] Неожиданная ошибка во время передачи файла.
→ Выключите питание фотокамеры и включите снова. Заново начните передачу файла.
- [вариант 6] Как узнать, что мой компьютер поддерживает интерфейс USB?
→ Проверьте наличие USB-порта на компьютере или на корпусе клавиатуры.
→ Проверьте версию операционной системы. Интерфейс USB доступен в Windows 98, 98SE, 2000, ME, XP.
→ В окне Device Manager (Устройства) проверьте [Universal Serial Bus Controller (Контроллеры универсальной последовательной шины)]. Чтобы проверить [Universal Serial Bus Controller (Контроллеры универсальной последовательной шины)], сделайте следующее.
Win 98/ME: найдите [Start → Setting → Controller → System → Device Manager → Universal serial bus controller] (Пуск → Настройка → Панель управления → Система → Устройства → Контроллеры универсальной последовательной шины).
Win 2K: найдите [Start → Setting → Controller → System → Hardware Device Manager → Universal serial bus controller] (Пуск → Настройки → Панель управления → Система → Менеджер устройств Контроллеры универсальной последовательной шины).

Часто задаваемые вопросы (FAQ)

Win XP: найдите [Start (Пуск) → Control Panel (Панель управления) → Performance and Maintenance (Производительность и обслуживание) → System (Система) → Hardware Device Manager (Диспетчер устройств Оборудования) → Universal serial bus controller (Контроллеры универсальной последовательной шины USB)].

Под записью [Universal Serial Bus Controller (Контроллеры универсальной последовательной шины USB)] вы должны увидеть USB Host Controller (хост-контроллер) и USB Root Hub (корневой концентратор USB).

Кроме того, щелкните дважды по USB Universal Host Controller (Универсальные контроллеры шины USB) и USB Root Hub (Корневой разветвитель для USB), чтобы увидеть сообщение "This device is working properly" (Устройство работает нормально). Если появится сообщение о том, что устройство "работает неправильно", щелкните вкладку "Driver" (Драйвер) и затем [Update Driver] (Обновить драйвер) или [Reinstall Driver] (Переустановить драйвер).

→ При выполнении вышеперечисленных условий компьютер должен поддерживать интерфейс USB.

[вариант 7] Если используется концентратор USB.

→ При подключении фотокамеры к ПК через концентратор USB могут возникнуть проблемы, если ПК и концентратор несовместимы. По мере возможности подключайте фотокамеру к ПК напрямую.

[вариант 8] Подключены ли к ПК дополнительно другие USB-кабели?

→ Фотокамера может работать неправильно, если ее подключить к ПК, когда к нему уже подключен другой USB-кабель. В таком случае отсоедините другой USB-кабель и подсоедините фотокамеру только при помощи одного кабеля.

[вариант 9] Когда я открываю Диспетчер устройств, щелкнув Start → (Settings) → Control Panel → (Performance and Maintenance) → System → (Hardware) → Device Manager (Пуск → Настройка → Панель управления → (Производительность и обслуживание) → Система → (Устройства) → Диспетчер устройств), я вижу в нем записи [Unkown Devices (Неизвестные устройства)] или [Other Devices (Другие устройства)] рядом с желтым вопросительным знаком (?) или устройства с восклицательным знаком (!) рядом с ними.

→ Щелкните правой кнопкой по записи с вопросительным знаком (?) или восклицательным знаком (!) и выберите Remove (Удалить). Перезагрузите ПК и снова подсоедините к нему фотокамеру. Для ПК с установленной ОС Windows 98 также удалите драйвер, перезагрузите компьютер и затем переустановите драйвер фотокамеры.

→ Щелкните правой кнопкой по записи с вопросительным знаком (?) или восклицательным знаком (!) и выберите Remove (Удалить). Перезагрузите ПК и снова подсоедините к нему фотокамеру. Для ПК с установленной ОС Windows 98 также удалите драйвер, перезагрузите компьютер и затем переустановите драйвер фотокамеры.



SAMSUNG TECHWIN CO., LTD.
OPTICS & DIGITAL IMAGING DIVISION
145-3, SANGDAEWON 1-DONG, JUNGWON-
GU, SUNGNAM-CITY, KYUNGKI-DO, KOREA 462-
121
TEL : (82) 31-740-8086, 8088, 8090, 8092, 8099
FAX : (82) 31-740-8398, 8111

SAMSUNG OPTO-ELECTRONICS AMERICA, INC.
HEADQUARTERS
40 SEAVIEW DRIVE, SECAUCUS, NJ07094, U.S.A.
TEL : (1) 201-902-0347
FAX : (1) 201-902-9342

WESTERN REGIONAL OFFICE
18600 BROADWICK ST.,
RANCHO DOMINGUEZ, CA 90220, U.S.A.
TEL : (1) 310-537-7000
FAX : (1) 310-537-1566

SAMSUNG OPTO-ELECTRONICS UK LIMITED
SAMSUNG HOUSE
1000 HILLSWOOD DRIVE
HILLSWOOD BUSINESS PARK
CHERTSEY KT16 OPS U.K.
TEL : +44 (0) 1932 455300
FAX : +44 (0) 1932 455325

SAMSUNG OPTO-ELECTRONICS GMBH
AM KRONBERGER HANG 6
D-65824 SCHWALBACH/TS., GERMANY
TEL : (49) 6196 66 53 03
FAX : (49) 6196 66 53 66

SAMSUNG FRANCE S.A.S.
BP 51 TOUR MAINE MONTPARNASSE
33, AV. DU MAINE
75755, PARIS CEDEX 15, FRANCE
HOTLINE PHOTO NUMÉRIQUE :
00 800 22 26 37 27(Numéro Vert-Appel Gratuit)
TEL : (33) 1-4279-2282/5
FAX : (33) 1-4320-4510

SAMSUNG TECHWIN MOSCOW OFFICE
KORP. 14 37-A LENNINGRADSKY PR-KT
MOSCOW, 125167, RUSSIA
TEL : (7) 095-258-9296, 9298, 9299
FAX : (7) 095-258-9297

TIANJIN SAMSUNG OPTO-ELECTRONICS CO.,LTD.
7 PINGCHANG ROAD NANKAI DIST., TIANJIN
P.R. CHINA
POST CODE:300190
TEL : (86) 22-2761-8867
FAX : (86) 22-2761-8864

* Internet address - <http://www.samsungcamera.com/>



The CE Mark is a Directive conformity
mark of the European Community (EC)

6806-1758

R4040328