

SAMSUNG

just a **Click** away



Digimax S800 Руководство пользователя

Благодарим за покупку фотокамеры компании Samsung.

В данном руководстве излагается порядок пользования фотокамерой, объясняется, как вести фотосъемку, пересылать отснятые снимки и пользоваться прикладным программным обеспечением.

Перед началом работы с новой фотокамерой внимательно прочитайте данное руководство.

РУССКИЙ ЯЗЫК

Краткие инструкции

■ Порядок работы с фотокамерой.

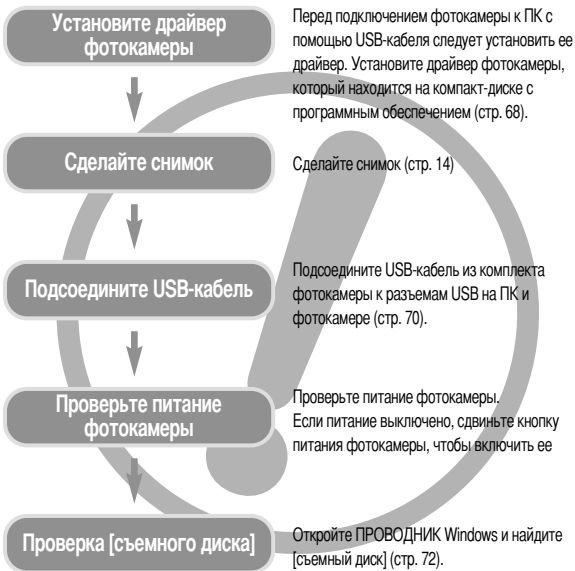

- Изображения могут быть повреждены, если для их копирования с карты памяти на ПК используется считыватель карт. При передаче изображений, снятых на фотокамере, не забудьте соединить фотокамеру и ПК USB-кабелем из комплекта поставки. Обращаем ваше внимание на то, что изготовитель не несет ответственности за утрату или порчу изображений на карте памяти вследствие использования считывателя карт.

Знакомство с фотокамерой

Благодарим за покупку цифровой фотокамеры компании Samsung.

- Перед началом работы с камерой внимательно прочитайте данное руководство пользователя.
 - При обращении в сервисный центр возьмите с собой фотокамеру и принадлежности, вызвавшие неполадки в ее работе (например, батареи, карту памяти и т.п.)
 - Во избежание неприятных неожиданностей убедитесь, что фотокамера работает нормально, до ее планируемого использования - в поездке, на важном мероприятии и т.п. Компания Samsung camera не несет ответственности за любые потери и убытки, которые могут возникнуть вследствие неисправности фотокамеры.
 - Храните данное руководство в надежном месте.
- * Microsoft Windows и логотип Windows являются зарегистрированными товарными знаками корпорации Microsoft в США и/или других странах.
- * Все торговые марки и наименования изделий, упомянутые в данном руководстве, являются зарегистрированными товарными знаками, находящимися в собственности соответствующих компаний.

Опасно!

Знак "ОПАСНО!" указывает на опасную для жизни ситуацию, которая, если ее не предотвратить, может привести к летальному исходу или тяжелым телесным повреждениям.

- Не пытайтесь переделать данную фотокамеру. Это может привести к возгоранию, телесным повреждениям, поражению электрическим током или причинить значительный ущерб вам или фотокамере. Внутренний осмотр, обслуживание и ремонт должны выполняться дилером или в центре по обслуживанию фототехники компании Samsung.
- Во избежание взрыва не используйте данное изделие в непосредственной близости от горючих и взрывоопасных газов.
- Не пользуйтесь фотокамерой при попадании в нее жидкости или посторонних предметов. Выключите фотокамеру и затем отсоедините источник питания. Обратитесь к дилеру или в центр по обслуживанию фототехники компании Samsung. Прекратите пользоваться фотокамерой, так как это может привести к возгоранию или поражению электрическим током.
- Не вставляйте и не опускайте металлические или легковоспламеняющиеся посторонние предметы в фотокамеру через функциональные проемы, например, отсеки для карты памяти или батарей. Это может привести к пожару или поражению электрическим током.
- Не касайтесь фотокамеры влажными руками. При этом может возникнуть опасность поражения электрическим током.

Предупреждение

Знак "ПРЕДУПРЕЖДЕНИЕ" указывает на потенциально опасную ситуацию, которая, если ее не предотвратить, может привести к летальному исходу или тяжелым телесным повреждениям.

- Не пользуйтесь фотовспышкой в непосредственной близости от людей или животных. Срабатывание вспышки на очень близком расстоянии от глаз может повредить зрение.
- В целях безопасности храните данное изделие и принадлежности к нему в недоступном для детей и животных месте во избежание таких несчастных случаев, как:
 - проглатывание батарей или небольших принадлежностей фотокамеры. При несчастном случае незамедлительно обращайтесь к врачу.
 - Движущиеся части фотокамеры могут причинить телесные повреждения.
- В течение продолжительной эксплуатации батареи и фотокамера могут нагреться, что может привести к неполадкам в работе фотокамеры. В этом случае оставьте фотокамеру на несколько минут в нерабочем состоянии, чтобы она охладилась.

- Не оставляйте фотокамеру в местах, подверженных действию крайне высоких температур, например, в закрытом автомобиле, под прямым солнечным светом или в других местах со значительными колебаниями температуры. Высокая температура может повредить детали фотокамеры и вызвать возгорание.
- Ничем не накрывайте фотокамеру или зарядное устройство, когда они включены. Это может привести к повышенному тепловыделению и порче корпуса фотокамеры или вызвать возгорание. Всегда пользуйтесь фотокамерой и ее принадлежностями в хорошо проветриваемом месте.

ВНИМАНИЕ

Знак "ВНИМАНИЕ" указывает на потенциально опасную для жизни ситуацию, которая, если ее не предотвратить, может привести к легким или средним телесным повреждениям.

- Протечка, перегрев или взрыв батарей могут стать причиной возгорания или телесных повреждений.
 - Используйте батареи, которые соответствуют требованиям для данной фотокамеры.
 - Не замыкайте батареи коротко, не допускайте их нагрева, не бросайте после использования в огонь.
 - Убедитесь, что соблюдена полярность подключения батарей.
- Если вы не собираетесь работать с фотокамерой долгое время, извлеките из нее батареи. Батареи могут протечь, при этом едкий электролит может нанести фотокамере непоправимый ущерб.
- Не включайте фотовспышку, если она соприкасается с рукой или какими-либо предметами. Не дотрагивайтесь до фотовспышки после продолжительной работы с ней. Это может привести к ожогу.
- Не переносите включенную фотокамеру, когда к ней подсоединено зарядное устройство. После работы с фотокамерой всегда выключайте питание перед отсоединением шнура адаптера переменного тока от сетевой розетки. Перед перемещением фотокамеры убедитесь, что отсоединены все шнуры и кабели.
- Во избежание получения нечетких снимков или возникновения сбоев в работе фотокамеры не прикасайтесь к объективу и прикрывающей его крышке.
- Не заслоняйте объектив или фотовспышку во время съемки.

Системная диаграмма

ПОДГОТОВКА

● Системная диаграмма	4
● Рабочие элементы	5
■ Вид спереди и сверху	5
■ Вид сзади и снизу	6
■ Вид снизу/ кнопка Курсор/ ОК	7
■ Подставка (приобретается отдельно)	7
■ Индикатор автоспуска	8
■ Индикатор состояния фотокамеры	8
■ Значки режимов	8
● Подключение источников питания	8
■ Батареи питания	8
● Подключение источников питания	9
● Как пользоваться картой памяти	10
● Если фотокамера используется в первый раз	12

СЪЕМКА

● Информация, отображаемая на ЖК-дисплее	13
● Начинаем съемку	14
■ Съемка в режиме АВТО	14
■ Работа в режиме ПРОГРАММА	14
■ Работа в режиме ВРУЧНУЮ	14
■ Работа в режиме ВИДЕО	15
■ Запись видеоклипа без звукового сопровождения	15
■ Временная приостановка записи видеоклипа	15
■ Режимы Ночь/ Портрет/ Дети	16
■ Работа в режиме СЮЖЕТ	16
■ Работа в режиме ЗАПИСЬ ЗВУКА	17
● На что нужно обращать внимание при съемке	17
● Настройка фотокамеры с помощью кнопки	18

■ Кнопка питания	18
■ Затвор	18
■ Кнопка зума W/T	18
■ Кнопка Звукозапись / Звуковой комментарий / Вверх	20
■ Кнопка Макро / Вниз	20
■ Блокировка автофокусировки	21
■ Кнопка ФОТОВСПЫШКА / ВЛЕВО	22
■ Кнопка Автоспуск / Вправо	23
■ Кнопка MENU/ ОК (МЕНЮ/ ОК)	24
■ Кнопка E (эффекты)	25
■ Спецэффект: цвет	25
■ Спецэффект: зона резкости	26
■ Спецэффект: составной снимок	27
■ Спецэффект: фоторамка	28
■ Стабилизатор кадров видеоклипа	29
■ Кнопка +/-	29
● Настройка фотокамеры с помощью ЖК-дисплея	32
■ Работа с меню	32
■ Размер	33
■ Качество/ Частота кадров	33
■ Экспонометр	34
■ Непрерывная съемка	34
■ Резкость	35
■ Экранные меню	35

ВОСПРОИЗВЕДЕНИЕ

● Включение режима воспроизведения	36
■ Воспроизведение фотоснимка	36
■ Воспроизведение видеоклипа	36
■ Как сделать захват кадров видеоклипа	37
■ Воспроизведение звукозаписи	38
● Информация, отображаемая на ЖК-дисплее	38
● Настройка фотокамеры с помощью кнопок	39
■ Кнопка Эскиз / Увеличение	39

■ Кнопка записи звукового комментария / ВВЕРХ	40
■ Кнопка Воспроизведение и Пауза/ Вниз	41
■ Кнопка E (эффекты)	41
■ Кнопка Удалить	42
■ Кнопка Принтер	42
■ Кнопки ВЛЕВО/ ВПРАВО/ MENU/ ОК	43
■ Настройка воспроизведения с помощью ЖК-дисплея	43
■ Включение слайд-шоу	45
■ Защита изображений от удаления	46
■ Удаление изображений	47
■ Изменить размер	47
■ Поворот изображения	48
■ DPOF	48
■ DPOF: СТАНДАРТ	49
■ DPOF: ИНДЕКС	49
■ DPOF: ФОРМАТ ОТПЕЧАТКА	50
■ КОПИРОВАТЬ НА КАРТУ ПАМЯТИ	50
■ Информация на экране	51
■ PictBridge	51
■ Режим PictBridge: выбор изображения	52
■ Режим PictBridge: настройка печати	52
■ PictBridge: печать	53
■ PictBridge: СБРОС	54

НАСТРОЙКА

● Меню настроек	54
■ Имя файла	55
■ Автовыключение после периода бездействия	56
■ Язык	56
■ Форматирование карты памяти	57
■ Настройка даты / времени / формата отображения даты	57
■ Впечатывание даты	57
■ Звук	58

■ Подключение внешнего устройства (USB)	58
■ Индикатор автофокусировки	58
■ Яркость ЖК-дисплея	58
■ Выбор типа выходного видеосигнала	59
■ Быстрый просмотр	59
■ Инициализация	60
■ Выбор типа батареи питания	60
● Настройка даты	60
■ Графическая заставка	60
■ Звуковая заставка	61
■ Звуковой сигнал при срабатывании затвора	61
● Важные замечания	61
● Предупреждающие сообщения	63
● Перед тем как обратиться в центр обслуживания	63
● Технические характеристики	65

ПРОГРАММНОЕ ОБЕСПЕЧЕНИЕ

● Замечания по установке программного обеспечения	67
● Системные требования	67
● Об установке программного обеспечения	67
● Настройка прилагаемого программного обеспечения	68
● Включение режима ПК	70
● Отключение съемного диска	72
● Установка драйвера USB на компьютере Macintosh	72
● Использование драйвера USB для MAC	72
● Удаление драйвера USB для Windows 98SE	73
● Digimax Master	73
● Часто задаваемые вопросы (FAQ)	76

Системная диаграмма

Перед началом работы проверьте комплектность данного изделия. Комплект поставки может меняться в зависимости от региона продаж. Для приобретения дополнительного оборудования обращайтесь к ближайшему к вам дилеру или в центр обслуживания корпорации Samsung.

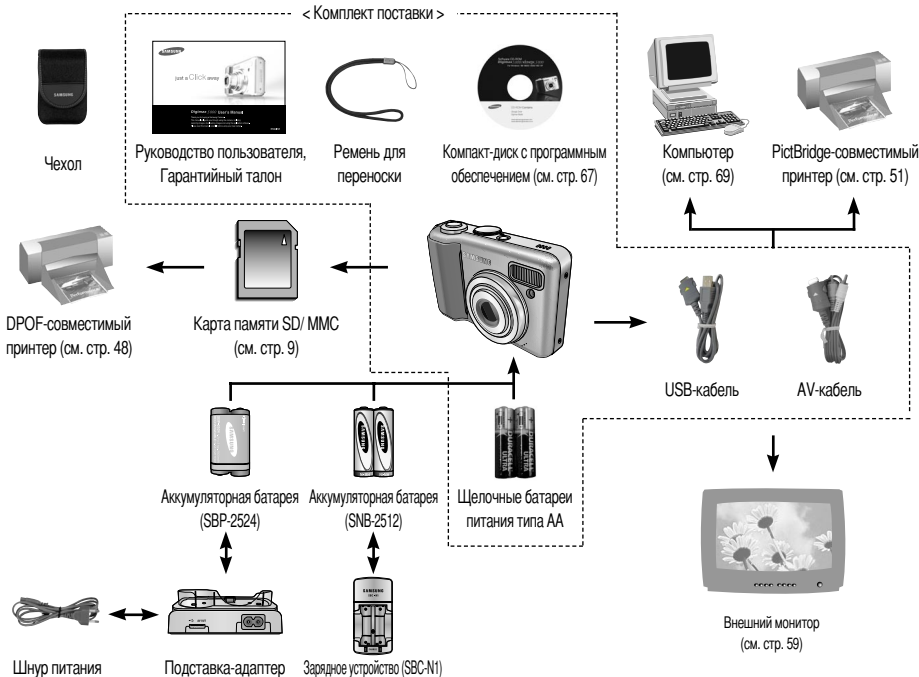

Системные требования

Для Windows

- Windows 98/ 98SE/ 2000/ ME/ XP
- ПК с процессором производительнее Pentium II 450 МГц (рекомендуется Pentium 700 МГц)
- 200 Мб свободного места на жестком диске
- ОЗУ минимум 64 Мб
- Монитор с 16-битовой глубиной цвета и разрешением 1024 x 768 пикселей (рекомендуется 24-битовая глубина цвета)
- Дискковод CD-ROM
- Компьютер DirectX 9.0 или мощнее
- USB-порт

Для Macintosh

- Компьютер Power Mac G3 или мощнее
- Mac OS 9.0~10.4 или более поздняя версия
- ОЗУ минимум 64 Мб
- 110 Мб свободного места на жестком диске
- USB-порт
- Дискковод CD-ROM

ВНИМАНИЕ

Для подключения фотокамеры к компьютеру, принтеру или внешнему монитору используйте USB/ AV-кабель из комплекта поставки, иначе внешние устройства не будут распознаны.

Рабочие элементы

Вид спереди и сверху

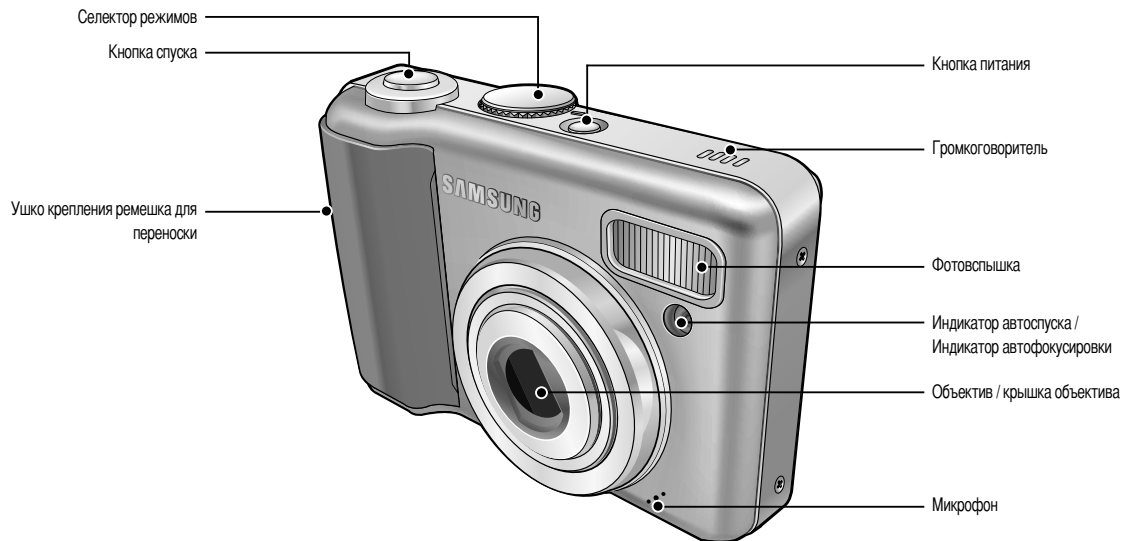

Рабочие элементы

Вид сзади и снизу

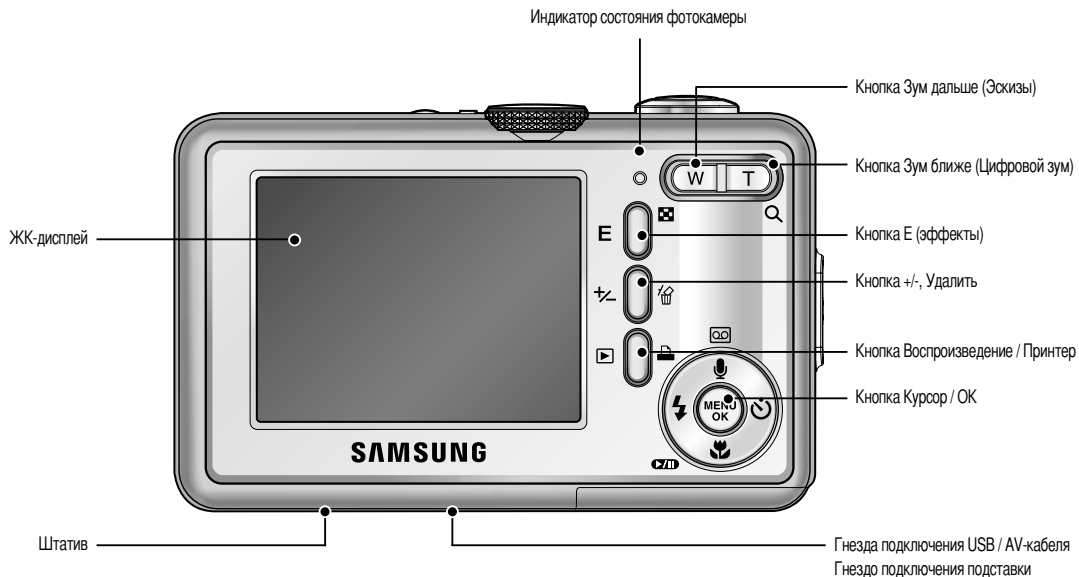

Рабочие элементы

Вид снизу/ кнопка Курсор/ ОК

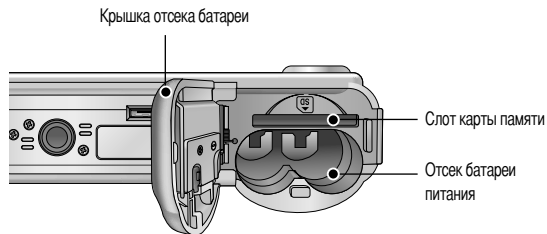

Кнопка Звуковой комментарий / Звукозапись / Вверх

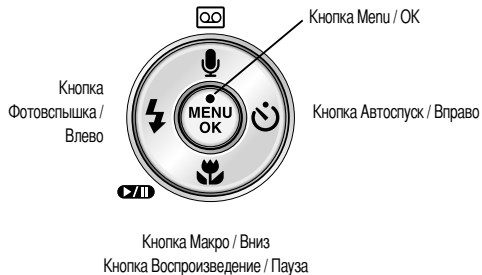

Подставка (приобретается отдельно)

- С помощью подставки можно зарядить аккумуляторную батарею (SBP-2524), передать снимок на печать, загрузить изображения. (См. стр. 51, 70-71)

● Вид сверху

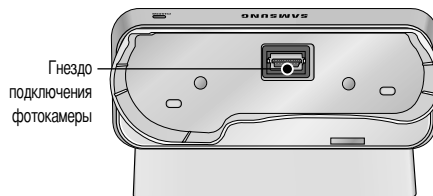

● Вид сзади

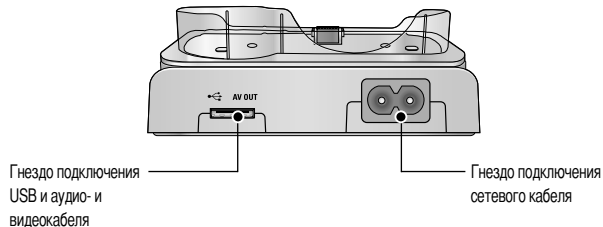

Рабочие элементы

■ Индикатор автоспуска

Значок	Состояние	Описание
	Мигает	В течение 2 сек индикатор быстро мигает с интервалом в 0,25 сек.
	Мигает	Первые 8 сек светодиод мигает с интервалом в 1 сек. В течение последних 2 сек индикатор быстро мигает с интервалом в 0,25 сек.
	Мигает	Один снимок будет сделан приблизительно через 10 сек, а еще через 2 сек второй снимок.

■ Индикатор состояния фотокамеры

Состояние	Описание
Включение питания	Индикатор светится и выключается, когда фотокамера готова к съемке
После того как снимок сделан	Индикатор мигает пока происходит запись данных и выключается, когда фотокамера готова к съемке
Во время записи звукового комментария	Индикатор мигает
Во время записи звука	Индикатор мигает
Происходит обмен данными с ПК	Индикатор светится (ЖК-дисплей выключается)
USB-кабель подсоединен к принтеру	Индикатор не светится
Происходит распечатка на принтере	Индикатор мигает
Когда происходит автофокусировка	Индикатор светится (произошла наводка на резкость)
	Индикатор мигает (не удается произвести наводку на резкость)

■ Значки режимов : Дополнительная информация о настройке режимов фотокамеры приведена на стр. 14-17.

РЕЖИМ	АВТО	ПРОГРАММА	ВРУЧНУЮ	НОЧЬ	ПОРТРЕТ	ДЕТИ	ВИДЕО	ВОСПРОИЗВЕДЕНИЕ
Значок								
РЕЖИМ	СЮЖЕТ							
	ПЕЙЗАЖ	МАКРО	ЗАКАТ	РАССВЕТ	ВОСТРЕЧНЫЙ СВЕТ	ФЕЙЕРБЕРК	ПЛЯЖ/СНЕГ	
Значок								

Подключение источников питания

Батареи питания

- Для электропитания цифровой фотокамеры рекомендуется использовать батареи, хранившиеся после выпуска не более 1 года. Типы батарей указаны ниже.
 - Не подлежащие зарядке батареи : 2 щелочные батареи типа AA высокой емкости
 - Аккумуляторные батареи (Дополнительно) : SNB-2512(Ni-MH)
SBP-2524(Ni-MH)

Модель	SBP-2524	SNB-2512
Тип	Ni-MH	Ni-MH
Мощность	2,500mAh	2,500mAh
Напряжение	1.2V X 2	1.2V X 2
Время зарядки	Приблизительно 210 ~ 240 минут (использование на подставке)	Приблизительно 240 минут (использование для SBC-N1)

※ Включенные в комплект поставки батареи могут отличаться в зависимости от места продажи.

Подключение источников питания

ПОДСКАЗКА

Важные сведения по использованию батарей питания



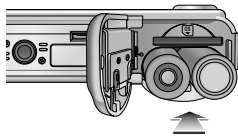

- Выключайте питание, если фотокамера не используется.
- Отключите батареи, если вы не будете пользоваться фотокамерой долгое время. Батареи, если их оставить внутри фотокамеры, со временем могут потерять заряд, а также потечь.
- Низкая температура (ниже 0°C) может повлиять на работу батарей и уменьшить срок их действия.
- Емкость батарей обычно восстанавливается при нормальной температуре.
- После продолжительной работы корпус фотокамеры может нагреться. Это совершенно нормально.

■ Вставьте батарею питания, как показано на рисунке

- Если батарея вставлена, но фотокамера не включается, проверьте полярность подключения батареи (+/-).
- Не нажимайте на крышку отсека батарей с силой, когда она открыта. Вы можете повредить или сломать ее.



■ На ЖК-дисплее отображаются 4 индикатора состояния батареи питания.

Индикатор состояния батареи				
Состояние батареи	Батарея полностью заряжена	Батарея питания разряжена (приготовьтесь к ее зарядке или воспользуйтесь запасной батареей)	Батарея питания разряжена (приготовьтесь к ее зарядке или воспользуйтесь запасной батареей)	Батарея питания разряжена (приготовьтесь к ее зарядке или воспользуйтесь запасной батареей)

Как вставить карту памяти

■ Вставляйте карту памяти, как показано на рисунке.

- Перед тем как вставить карту памяти, выключите фотокамеру.
- Расположите карту памяти так, чтобы ее передняя часть была направлена в сторону объектива, а контакты – в сторону задней панели фотокамеры (ЖК-дисплея).
- Не вставляйте карту памяти в неправильном положении. Вы можете повредить слот карты памяти.

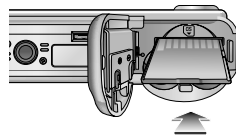

• Как пользоваться картой памяти

- Перед первым использованием вновь приобретенной карты памяти обязательно отформатируйте ее (см. стр. 57) также не забудьте отформатировать карту памяти, если данные на ней не читаются фотокамерой или какие-то изображения были записаны на другой фотокамере.
- Выключайте питание фотокамеры, когда вы вставляете или извлекаете карту памяти
- Характеристики карты памяти ухудшаются при ее многократном использовании. В этом случае необходимо приобрести новую карту. Гарантия компании Samsung не распространяется на износ карты памяти.
- Карта памяти – сложное электронное устройство. Не сгибайте и не роняйте ее, не подвергайте сильным ударам.
- Не храните карту памяти в зоне действия сильного электрического или магнитного поля – например, возле акустической системы или телевизора.
- Не используйте и не храните карту в экстремальных температурных условиях.
- Не допускайте загрязнения карты памяти или попадания на нее жидкости. Если это произойдет, протрите карту на чисто мягкой ткани.
- Если карта памяти не используется, храните ее в оригинальной упаковке.
- Интенсивное использование карты памяти приводит к ее нагреву. Это совершенно нормально.
- Не используйте карту памяти, которая уже устанавливалась на другую фотокамеру. Для использования такой карты памяти сначала отформатируйте ее на данной фотокамере.
- Не используйте карту памяти, отформатированную на другой модели цифровой фотокамеры или на другом устройстве чтения карт памяти.
- Записанные данные могут быть повреждены в следующих случаях:
 - Когда карта памяти используется неправильно.
 - Если во время записи, удаления (форматирования) или чтения данных выключить питание или извлечь карту памяти.
- Компания Samsung не несет ответственности за потерю данных.
- Рекомендуем копировать важные данные с карты памяти на другие носители, например, дискеты, жесткие диски, компакт-диски и т.п.
- Если памяти недостаточно : появится сообщение [НЕТ МЕСТА!] и фотокамера работать не будет. Чтобы увеличить объем свободной памяти, удалите ненужные снимки или замените карту памяти.

Как пользоваться картой памяти

ПОДСКАЗКА

- Не вынимайте карту памяти, когда мигает индикатор состояния фотокамеры, так как это может повредить хранящиеся на ней данные.

- Информация об использовании карт MMC изложена в Руководстве из комплекта поставки.

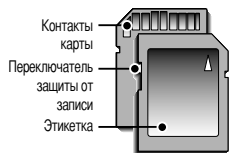

[Карта памяти SD KAPTA
(цифровая карта памяти с защитой данных)]

На карте памяти SD CARD имеется переключатель защиты от записи, не позволяющий удалить изображения или форматировать карту. Если переключатель на карте памяти SD CARD сдвинуть вниз, то данные будут защищены. Если переключатель сдвинуть вверх, то защита данных будет отменена. Перед началом съемки сдвиньте вверх переключатель на карте памяти SD CARD.

- При использовании встроенной памяти 20 Мб можно сделать следующее количество снимков. Приведенные цифры являются приблизительными, поскольку количество снимков зависит от различных факторов, например, их содержания или типа используемой карты памяти.

Размер записанного изображения	ОТЛИЧНОЕ	ХОРОШЕЕ	НОРМА	30КАДР/С	15КАДР/С	
Фотосъёмка	8М	4	9	13	-	-
	7М	5	10	15	-	-
	6М	6	12	17	-	-
	5М	7	14	21	-	-
	4М	9	18	22	-	-
	3М	11	22	32	-	-
	2М	19	34	41	-	-
	1М	41	69	83	-	-
VGA	83	89	104	-	-	
* Видеосъёмка	640	-	-	около 1'4"	около 1'43"	
	320	-	-	около 2'56"	около 4'51"	
	160	-	-	около 5'53"	около 10'43"	

- ※ Не нажимайте кнопки зума во время съемки видеоклипа. Это может повлиять на продолжительность записи.

Если фотокамера используется в первый раз

- Полностью зарядите аккумуляторную батарею перед первым включением фотокамеры.
- При первом включении фотокамеры на ЖК-дисплее появится меню установки даты/времени, выбора языка и типа батареи питания. После того как будут сделаны настройки, это меню больше не появится. Перед началом эксплуатации фотокамеры установите дату/ время, выберите язык и тип батареи питания.

● Настройка даты, времени и формата даты

1. С помощью кнопок ВВЕРХ/ ВНИЗ выберите меню [Date&Time] и нажмите кнопку ВПРАВО.
2. С помощью кнопок ВВЕРХ/ ВНИЗ/ ВЛЕВО/ ВПРАВО выберите нужное субменю.

Кнопка ВПРАВО : выбирает ГОД/ МЕСЯЦ/ ДЕНЬ/
ЧАС/ МИНУТУ/ ФОРМАТ ДАТЫ

Кнопка ВЛЕВО : сдвигает курсор к главному меню [Date&Time], если курсор находится на первом пункте меню настройки даты и времени. Во всех остальных случаях курсор просто сдвигается влево от текущей позиции.

Кнопки ВВЕРХ/ ВНИЗ : изменяют значение каждой настройки.



● Выбор языка

1. С помощью кнопок ВВЕРХ/ ВНИЗ выберите меню [Language] и нажмите кнопку ВПРАВО.
2. С помощью кнопок ВВЕРХ/ ВНИЗ выберите нужное субменю и нажмите кнопку ОК.



ПОДСКАЗКА

- Можно выбрать любой из 22 языков, перечисленных ниже:
- английский, корейский, французский, немецкий, испанский, итальянский, китайский упр., китайский трад., японский, русский, португальский, голландский, датский, шведский, финский, тайский, бахаса (Малайзия/ Индонезия), арабский, венгерский, чешский, польский и турецкий.
 - Выбранная настройка языка сохраняется даже после перезапуска фотокамеры.
-
- Выбор типа батареи питания
 1. С помощью кнопок ВВЕРХ/ВНИЗ выберите меню [Battery Type] и нажмите кнопку ВПРАВО.
 2. С помощью кнопок ВВЕРХ/ВНИЗ выберите нужное субменю и нажмите кнопку ОК.

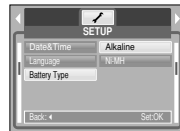

• Информация, отображаемая на ЖК-дисплее

■ На ЖК-дисплее отображается информация о выбранных функциях и настройках съемки.

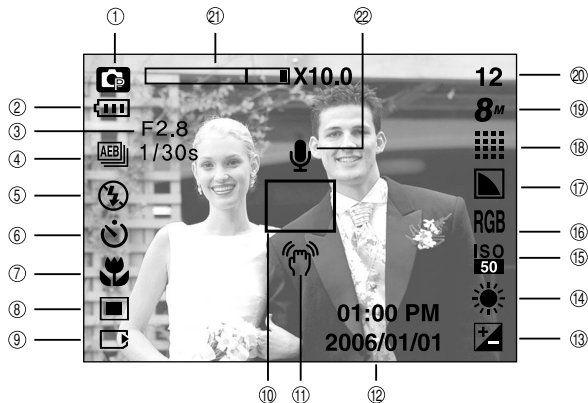

[Изображение и полная информация о состоянии]

№	Описание	Значки	Стр.
1	Режим съемки		стр. 4-17
2	Батарея питания		стр. 9
3	Диафрагма / Выдержка	F2.8, 1/30s	стр. 14

№	Описание	Значки	Стр.
4	Непрерывная съемка		стр. 34
5	Фотовспышка		стр. 22-23
6	Автоспуск		стр. 23-24
7	Макро		стр. 20-21
8	Экспомер		стр. 34
9	Индикатор вставленной карты памяти		-
10	Зона автоматической фокусировки		-
11	Предупреждающий индикатор дрожания фотокамеры		стр. 17
12	Дата / время	2006/01/01 01:00 PM	стр. 57
13	Экспокоррекция		стр. 31
14	Баланс белого	AWB	стр. 30-31
15	ISO	ISO	стр. 30
16	RGB	RGB	стр. 29
17	Резкость		стр. 35
18	Качество / Частота кадров		стр. 33
19	Размер изображения		стр. 33
20	Количество оставшихся кадров	12	стр. 11
	Доступное время записи (Видео / Звукозапись)	00:01:30/ 01:00:00	стр. 11
21	Звуковой комментарий		стр. 20
22	Полоса оптического/ цифрового зума / коэффициент цифрового зума	X10.0	стр. 18-19

Начинаем съемку

■ Съемка в режиме АВТО (**AUTO**)

В этом режиме можно быстро и легко делать снимки при минимальном вмешательстве с вашей стороны.

1. Вставьте батареи. (стр. 9). Подключите батареи, соблюдая полярность подключения (+ / -).
2. Вставьте карту памяти (стр. 9). Поскольку данная фотокамера имеет встроенную память 20 Мб, устанавливать карту памяти необязательно. Если карта памяти не установлена, снимки будут записываться во встроенной памяти. Если вставлена карта памяти, снимки будут записываться на нее.
3. Закройте крышку отсека для батарей.
4. Нажмите кнопку питания, чтобы включить фотокамеру. (Если дата/время отображаются на ЖКД неправильно, заново установите их перед началом съемки.)
5. Поворотом селектора режимов выберите режим АВТО.
6. Направьте фотокамеру на объект съемки и скомпонуйте кадр с помощью ЖК-дисплея.
7. Чтобы сделать снимок, нажмите кнопку спуска.



■ Работа в режиме ПРОГРАММА (**PROG**)

При выборе автоматического режима будут сконфигурированы оптимальные настройки фотокамеры. При этом вы сможете вручную конфигурировать различные функции, кроме выбора выдержки и диафрагмы.

1. Поворотом селектора режимов выберите режим ПРОГРАММА.
2. Нажмите кнопку Меню, чтобы сделать настройку дополнительных функций, таких как размер изображения (стр. 33), качество (стр. 33), экспонометр (стр. 34), непрерывная съемка (стр. 34) и спецэффекты (стр. 25).

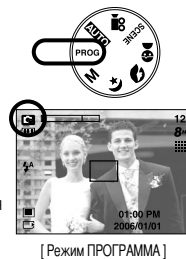

■ Работа в режиме ВРУЧНУЮ (**M**)

Вы можете вручную сконфигурировать все функции, в том числе выбрать выдержку и диафрагму.

1. Поворотом селектора режимов выберите режим ВРУЧНУЮ.
2. Нажмите кнопку +/-, и откроется меню выбора значений выдержки и диафрагмы.
Кнопки Вверх/ Вниз : изменяют значения диафрагмы
Кнопки Влево/Вправо : изменяют значения выдержки.
3. Дважды нажмите кнопку +/- и сделайте снимок.

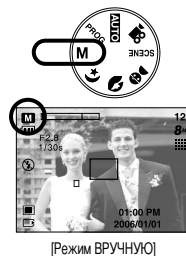

ПОДСКАЗКА

- Если при нажатии кнопки спуска до половины хода рамка автофокусировки становится красной, фотокамеру невозможно сфокусировать на объекте. В этом случае невозможно сделать четкий снимок.

* При выборе малых значений диафрагмы объект съемки получается резким, а фон – размытым. При выборе больших значений диафрагмы объект съемки и фон получаются резкими.

* При съемке с короткой выдержкой быстро движущийся объект получится на снимке, как если бы он оставался неподвижным. При съемке с длинной выдержкой движущийся объект получится смазанным.

Начинаем съемку

■ Работа в режиме ВИДЕО ()

Используется для обычной съемки.

1. Поворотом селектора режимов выберите режим ВИДЕО.
2. На ЖК-дисплее появятся значок режима ВИДЕО и доступное для записи время.
3. Направьте фотокамеру на объект съемки и скомпонуйте кадр с помощью ЖК-дисплея. Нажмите кнопку спуска, видеоклип будет записываться в течение всего доступного для записи времени. Запись видеоклипа будет продолжаться, даже если отпустить кнопку спуска. Для остановки записи снова нажмите на кнопку спуска.
* Формат изображения и тип получаемого файла указаны ниже.
- Размер изображения : 640X480, 320X240, 160X128 (Выбирается пользователем)
- Тип файла : *.avi(MPEG-4)

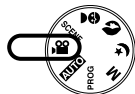

[Режим ВИДЕО]

■ Запись видеоклипа без звукового сопровождения

Можно записать видеоклип без звукового сопровождения.

1. Нажмите кнопку Вверх, и на ЖК-дисплее появится значок ().
2. Нажмите кнопку спуска, видеоклип будет записываться без записи звука в течение всего доступного для записи времени.
3. Чтобы прекратить запись, нажмите кнопку спуска еще раз.





[Режим ВИДЕО]

■ Временная приостановка записи видеоклипа (последовательная запись)

Данная фотокамера позволяет приостановить запись видеоклипа, чтобы пропустить ненужные сцены. С помощью данной функции можно запечатлеть нужные сцены в одном видеоклипе, при этом не придется записывать несколько отдельных видеоклипов.

● Видеосъемка с продолжением

1. Нажмите кнопку спуска, видеоклип будет записываться в течение всего доступного для записи времени. Запись видеоклипа будет продолжаться, даже если отпустить кнопку спуска.
2. Чтобы приостановить запись, нажмите кнопку Пауза (). Чтобы возобновить запись, нажмите кнопку Пауза () еще раз.
3. Чтобы прекратить запись, снова нажмите кнопку спуска.



[Запись видеоклипа с продолжением]

• Начинаем съемку

■ Режимы Ночь/ Портрет/ Дети

Поворотом селектора режимов выберите нужный режим съемки.

- Режим Ночь : фотосъемка ночью или в условиях слабого освещения
- Режим Портрет : фотографирование людей
- Режим Дети : фотосъемка детей в движении



[Режим НОЧЬ]

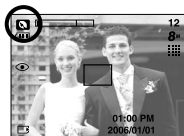

[Режим ПОРТРЕТ]



[Режим ДЕТИ]

■ Работа в режиме СЮЖЕТ (SCENE)

С помощью следующих меню можно легко сделать оптимальные настройки для разнообразных условий съемки: ПЕЙЗАЖ, МАКРО, ЗАКАТ, РАССВЕТ, ВСТРЕЧНЫЙ СВЕТ, ФЕЙЕРВЕРК, а также ПЛЯЖ/СНЕГ.

1. Поворотом селектора режимов выберите режим СЮЖЕТ.
2. Нажмите кнопку Меню и выберите нужное меню сюжетной съемки.

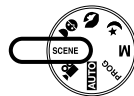

[Режим Сюжет]

* Доступные настройки меню режима Сюжет перечислены ниже.

- [ПЕЙЗАЖ] (🌄) : съемка на фоне зеленого леса или голубого неба.
- [МАКРО] (🔍) : макросъемка небольших объектов, например, растений или насекомых.
- [ЗАКАТ] (🌅) : чтобы сделать снимок на закате
- [РАССВЕТ] (🌅) : восход солнца
- [ВСТР СВЕТ] (👤) : портретная съемка без теней от встречного света
- [ФЕЙЕРВЕРК] (🎆) : съемка во время фейерверка
- [ПЛЯЖ/ СНЕГ] (🏖️) : съемка океана, озера, пляжа, заснеженной местности

Начинаем съемку

■ Работа в режиме ЗАПИСЬ ЗВУКА ()

Продолжительность записи звука зависит от свободного места в памяти. (Макс.: 1 час)

1. Находясь в любом режиме, кроме режима Видео, выберите режим Запись звука, дважды нажав кнопку Запись звука.

2. Для записи звука нажмите кнопку спуска.

- Нажмите кнопку спуска один раз, и звукозапись будет продолжаться в течение всего доступного для записи времени (макс: 1 час) Время записи отображается на ЖК-дисплее. Если кнопку спуска отпустить, запись звука все равно будет продолжаться.

- Для остановки записи снова нажмите на кнопку спуска.

- Тип файла: *.wav

* Для записи звука оптимальное расстояние между вами и фотокамерой (микрофоном) порядка 40 см.



На что нужно обращать внимание при съемке

■ Нажатие кнопки спуска до половины хода

Слегка нажмите кнопку спуска, чтобы убедиться в точной фокусировке и зарядке батареи фотовспышки. Чтобы сделать снимок, нажмите кнопку спуска до упора.

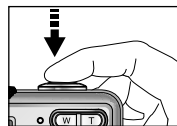

[Слегка нажмите кнопку спуска]

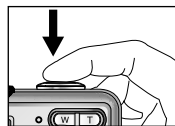

[Нажмите кнопку спуска]

■ Доступное для записи время может изменяться в зависимости от условий съемки и настроек фотокамеры.

■ Если выбраны режимы Вспышка отключена или Медленная синхронизация, на ЖК-дисплее может появиться предупреждающий индикатор вибрации фотокамеры (). В таком случае используйте штатив, установите фотокамеру на устойчивую поверхность или выберите режим съемки с фотовспышкой.

■ Коррекция экспозиции при съемке в условиях встречного света. При съемке вне помещения не направляйте объектив фотокамеры в сторону солнца, так как снимок может получиться темным из-за встречного света. Фотографируя против солнца, выберите настройку [ВСТР СВЕТ] меню Сюжет (см. стр. 16), заполняющую вспышку (стр. 22), точечный экспомер (стр. 34) или экспокоррекцию (стр. 31).

■ Не заслоняйте объектив или фотовспышку во время съемки.

■ Скомпонуйте кадр с помощью ЖК-дисплея.

■ В некоторых случаях система автофокусировки может не сработать.

- При съемке малоконтрастного объекта.

- Если у объекта высокая отражающая способность или он сам сильно светится.

- Если объект съемки движется с большой скоростью.

- При сильном отраженном свете или очень ярком фоне.

- Если на объекте съемки преобладают горизонтальные линии или он очень узкий (например, палка, флагшток).

- Если вокруг темно

Настройка фотокамеры с помощью кнопок

- Режимы съемки можно настроить с помощью кнопок фотокамеры.

Кнопка питания

- Используется для включения и выключения электропитания фотокамеры.
- После определенного периода бездействия фотокамера автоматически переходит в режим энергосбережения для экономии энергии батарей питания. Дополнительные сведения о функции автоматического отключения питания представлены на стр. 56.

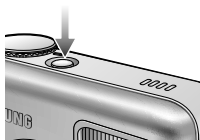

Затвор

- Используется для съемки или записи звука в режимах: ФОТОСЪЕМКА/ ЗАПИСЬ ЗВУКА/ ВИДЕО.
- В режиме ВИДЕО :
При нажатии кнопки спуска до упора включается запись видеоклипа. Нажмите кнопку спуска, и начнется запись видеоклипа, продолжительность которой ограничена доступным для записи временем, обусловленным свободным местом в памяти. Для остановки записи снова нажмите на кнопку спуска.
- В режиме ФОТОСЪЕМКА
при нажатии кнопки спуска до половины хода становится активной автофокусировка, идет проверка состояния фотовспышки. При нажатии кнопки спуска до конца происходит фотографирование и запись данных снимка. Если выбрать запись звукового комментария, она начнется сразу по окончании записи изображения.



Кнопка зума W/T

- Если меню не отображается, данные кнопки выполняют функцию кнопок ОПТИЧЕСКИЙ ЗУМ и ЦИФРОВОЙ ЗУМ.



- Данная фотокамера снабжена трехкратным (3X) оптическим и десятикратным (10X) цифровым зумом. При одновременном использовании обеих функций общий масштаб съемки становится равным 30X.

● Зум БЛИЖЕ

Оптический зум БЛИЖЕ : нажатие кнопки зума Т. В результате получается эффект наезда, т.е. объект кажется ближе.

Цифровой зум БЛИЖЕ : если выбрано максимальное значение оптического зума (3X), то при нажатии кнопки зума Т запускается программа цифрового зуммирования. Если отпустить кнопку Т, цифровой зум остановится на выбранном значении. При достижении максимального значения цифрового зума (10X) нажатие кнопки Т ни к чему не приводит.

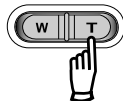

Нажатие кнопки зума Т.



Нажатие кнопки зума Т.



Кнопка зума W/T

● Зум ДАЛЬШЕ

Оптический зум ДАЛЬШЕ : нажатие кнопки ДАЛЬШЕ W. В результате получается эффект отката, т.е. объект кажется дальше. Если непрерывно нажимать на кнопку W, объектив установится на минимальное фокусное расстояние, т.е. объект покажется максимально отдаленным от фотокамеры.

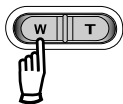



Цифровой зум ДАЛЬШЕ : когда включен цифровой зум, при нажатии кнопки W масштаб съемки будет уменьшаться пошагово. При освобождении кнопки зума W цифровое зуммирование прекращается. При нажатии на кнопку W сначала будет уменьшаться кратность цифрового, а затем оптического зума. Изменение масштаба прекратится при достижении минимального значения или при освобождении кнопки.



ПОДСКАЗКА

- Получение снимков с цифровым зумом занимает несколько большее время. Для данного действия потребуется некоторое время.
- Цифровой зум недоступен во время записи видеоклипа.
- При съемке с цифровым зумом возможно ухудшение качества снимков.
- Чтобы изображение, полученное с помощью цифрового зума, выглядело при просмотре более четко, выберите максимальный оптический зум (3X), нажмите кнопку спуска до половины хода и затем снова нажмите кнопку зума T.
- Цифровой зум недоступен, когда выбраны режимы Ночь, Дети, а также два сюжетных режима – Макро и Фейерверк.
- Во избежание получения нечетких снимков или неполадок в работе фотокамеры не трогайте объектив. Если изображение нечеткое, выключите питание фотокамеры и включите снова, чтобы изменить положение объектива.
- Во избежание неполадок в работе фотокамеры не прикасайтесь к объективу.
- При включенном питании фотокамеры старайтесь не дотрагиваться до движущихся частей объектива, так как в результате могут получиться темные или нечеткие снимки.

Кнопка Звукозапись () / Звуковой комментарий () / Вверх

- Когда отображается меню, нажмите кнопку Вверх, чтобы переместить курсор субменю вверх. Если на ЖК-дисплее не отображается меню, кнопка Вверх выполняет функции кнопки звукозаписи или звукового комментария (). К записанному снимку можно добавить звуковой комментарий. Более подробная информация о записи звука представлена на стр. 17.
- Запись звукового комментария.
 1. Поворотом селектора режимов можно выбрать режимы съемки, кроме режима Видео.
 2. Нажмите кнопку ЗВУКОВОЙ КОММЕНТАРИЙ ().
Если на ЖК-дисплее появился индикатор записи звукового комментария, настройка закончена.



[Подготовка к записи звукового комментария]



[Запись звукового комментария]

3. Нажмите на кнопку спуска, чтобы сделать снимок. Снимок записывается на карте памяти.
4. Звук будет записываться в течение десяти секунд с момента записи снимка. Во время записи звука нажатие кнопки спуска прекращает запись звукового комментария.

ПОДСКАЗКА

- Для записи звука оптимальное расстояние между вами и фотокамерой (микрофоном) порядка 40 см.

Кнопка Макро () / Вниз

- Во время отображения меню нажмите кнопку ВНИЗ, чтобы перейти от главного меню к субменю или сдвинуть курсор субменю вниз. Если меню не отображается, макросъемку можно вести с помощью кнопки Макро/Вниз. Рабочие расстояния до объекта съемки приведены ниже. Нажимайте кнопку Макро, пока на ЖК-дисплее не появится значок нужного режима Макро.



[Автофокусировка-нет значка]







[Макро ()]



[Автоматическая макросъемка ()]

- Режимы и диапазон фокусировки(W: дальше, T: ближе) (Единица измерения: см)

Режим	Авто ()		Программа ()	
Метод фокусировки	Автоматическая макросъемка ()		Макро ()	Норма
Диапазон фокусировки	W : 4-Бесконечность T : 50-Бесконечность	W : 80-Бесконечность T : 80-Бесконечность	W : 4~80 T : 50~80	W : 80-Бесконечность T : 80-Бесконечность

ПОДСКАЗКА

- В режиме макросъемки возможна вибрация фотокамеры. Избегайте вибрации фотокамеры.
- При съемке в режиме Макро с расстояния 30 см выберите режим Фотовспышка отключена.

Кнопка Макро (🌸) / ВНИЗ

■ Методы фокусировки (в зависимости от режима съемки)

(O: настраивается, X: не настраивается, ∞: фокусировка на бесконечность)

Режим							
Норма	O	O	O	O	O	O	O
Макро	X	O	O	X	X	X	O
Автоматическая макросъемка	O	X	X	X	X	X	X
СЮЖЕТ							
Режим							
Норма	∞	X	∞	∞	O	∞	O
Макро	X	O	X	X	X	X	X
Автоматическая макросъемка	X	X	X	X	X	X	X

Блокировка автофокусировки

■ Чтобы произвести наводку на резкость для объекта, расположенного не по центру, воспользуйтесь функцией блокировки фокуса.

● Использование блокировки фокуса

1. Убедитесь, что объект находится в центре рамки автофокусировки.
2. Нажмите кнопку спуска до половины хода. Включение зеленого индикатора автофокусировки сигнализирует о том, что наводка на резкость закончена. Чтобы не сделать ненужных снимков, не нажимайте кнопку спуска до упора.
3. Продолжайте удерживать кнопку спуска нажатой до половины хода и, перемещая фотокамеру, перекомпонуйте кадр, затем нажмите кнопку спуска до упора, чтобы сделать снимок. Если отпустить кнопку спуска, блокировка фокуса будет отменена.



1. Снимаемая сцена



2. Нажмите кнопку спуска до половины хода и наведите резкость на объект



3. Перекомпонуйте кадр и нажмите кнопку спуска до упора

Кнопка ФОТОВСПЫШКА () / ВЛЕВО

- Во время отображения меню на ЖК-дисплее при нажатии кнопки ВЛЕВО курсор сдвигается к левому значку.
- Когда на ЖК-дисплее не отображается меню, кнопка ВЛЕВО выполняет функцию кнопки ФОТОВСПЫШКА ().



[Выбор режима Автовспышка]

- Выбор режима фотовспышки
 1. Поворотом селектора режимов выберите любой режим съемки, кроме режима Видео.
 2. Нажимайте кнопку Фотовспышка до тех пор, пока на ЖК-дисплее не появится индикатор нужного режима фотовспышки.
 3. На ЖК-дисплее появляется индикатор режима фотовспышки. Выберите правильные параметры фотовспышки исходя из условий съемки.

- Зона действия вспышки

(Единица измерения: м)

ISO	Норма		Макро		Автоматическая макросъемка	
	ЗУМ ДАЛЬШЕ	ЗУМ БЛИЖЕ	ЗУМ ДАЛЬШЕ	ЗУМ БЛИЖЕ	ЗУМ ДАЛЬШЕ	ЗУМ БЛИЖЕ
Авто	0.8 ~ 3.0	0.8 ~ 2.5	0.2 ~ 0.8	0.4 ~ 0.8	0.2 ~ 3.0	0.4 ~ 2.5

ПОДСКАЗКА



















- При нажатии кнопки спуска в режимах Авто, Заполняющая вспышка, Медленная синхронизация сначала срабатывает предвспышка для оценки условий съемки, таких как зона действия фотовспышки и ее уровень мощности. Не двигайте фотокамеру до излучения второй вспышки.
- Частое использование фотовспышки уменьшает ресурс батареи.
- При стандартных условиях работы время зарядки фотовспышки не превышает 6 сек. Время зарядки увеличивается, когда батарея частично разряжена.
- Фотовспышка не работает в режимах Непрерывная съемка, АЕВ и Видео.
- Производите съемку с учетом зоны действия фотовспышки.
- Если объект сильно отражает свет или расстояние до него слишком мало, качество изображения не гарантируется.
- При съемке со вспышкой в условиях плохой освещенности на отснятом изображении может появиться белое пятно. Это вызвано отражением света вспышки от движущихся объектов и не является неисправностью камеры.

• Кнопка ФОТОВСПЫШКА () / ВЛЕВО

- Индикатор режима Фотовспышка

ЗНАЧОК	Режим фотовспышки	Описание
	Автовспышка	Если объект съемки или фон темные, фотовспышка включается автоматически.
	Авто/ Устранение эффекта "красные глаза"	Если объект съемки или фон темные, фотовспышка включается автоматически, при этом специальная функция устраняет эффект "красные глаза".
	Заполняющая вспышка	Фотовспышка срабатывает независимо от освещения. Интенсивность излучения фотовспышки изменяется в соответствии с доминирующими условиями съемки. Чем ярче фон или объект съемки, тем слабее излучение фотовспышки.
	Медленная синхронизация	Для отработки правильной экспозиции съемка производится с фотовспышкой в комбинации с длительной выдержкой. При съемке в условиях плохой освещенности на ЖК-дисплее появляется предупреждающий индикатор вибрации фотокамеры (). При выборе данной функции рекомендуется использовать штатив.
	Отключение фотовспышки	Фотовспышка не срабатывает. Выберите данный режим в тех местах, где фотосъемка со вспышкой запрещена. Когда съемка производится при слабом освещении, на ЖК-дисплее появляется индикатор вибрации камеры (). При выборе данной функции рекомендуется использовать штатив.

- Доступные режимы фотовспышки (в зависимости от режима съемки)

														
	X	X	O	X	X	X	X	X	X	X	X	X	X	O
	X	O	O	X	X	O	O	X	X	X	X	X	X	X
	X	X	O	O	X	X	X	X	X	X	X	O	X	X
	X	X	O	X	O	X	X	X	X	X	X	X	X	X
	O	O	O	O	O	O	O	O	O	O	O	X	O	X

• Кнопка Автоспуск () / ВПРАВО

- Когда на ЖК-дисплее отображается меню, при нажатии кнопки ВПРАВО курсор сдвигается к правому значку меню.
- Когда на ЖК-дисплее не отображается меню, кнопка ВПРАВО выполняет функцию кнопки Автоспуск (). Данная функция используется, когда фотограф хочет сам оказаться в кадре.

Кнопка Автоспуск (☺) / Вправо

● Выбор функции автоспуска.

1. Вращением селектора режимов выберите любой режим съемки (кроме режима ЗАПИСЬ ЗВУКА).
2. Нажимайте кнопку АВТОСПУСК, пока на ЖК-дисплее не появится индикатор нужного режима.

На ЖК-дисплее появляется значок съемки с автоспуском с задержкой в 10 сек или 2 сек. В режиме Видео доступен только автоспуск через 10 сек.

• Автоспуск через 10 сек (☺)

: после нажатия кнопки спуска на пульте ДУ съемка происходит с задержкой в 10 секунд.

• Автоспуск через 2 сек (☺^{2S})

: после нажатия кнопки спуска на пульте ДУ съемка происходит с задержкой в 2 секунд.

• Двойной автоспуск (☺⁰)

: один снимок будет сделан приблизительно через 10 сек, а еще через 2 сек второй снимок. При съемке с фотовспышкой, в зависимости от времени ее зарядки, срабатывание автоспуска с задержкой в 2 сек может произойти позже этого времени.

3. При включенном автоспуске после нажатия кнопки спуска снимок будет сделан спустя выбранное время.



[Выбор автоспуска через 10 сек]

Кнопка MENU/ OK (МЕНЮ/ ОК)

■ Кнопка MENU

- При нажатии кнопки МЕНЮ на ЖК-дисплее появляется меню выбранного режима работы фотокамеры. При повторном нажатии кнопки ЖК-дисплей возвращается в первоначальное состояние.

- Меню можно открыть в следующих режимах:

Видео и Фотосъемка. Меню недоступно, если выбран режим ЗАПИСЬ ЗВУКА.



[Меню выкл]



Нажмите кнопку MENU



[Меню вкл]

■ Кнопка OK

- Если меню отображается на ЖК-дисплее, эта кнопка используется для сдвига курсора к субменю или подтверждения данных.

ПОДСКАЗКА

- Функция автоспуска будет отменена, если во время срабатывания автоспуска нажать кнопку автоспуска или воспроизведения.
- Чтобы избежать дрожания фотокамеры, воспользуйтесь штативом.
- В режиме Видео можно делать только съемку с автоспуском с задержкой в 10 сек или съемку с помощью пульта ДУ.

Кнопка E (эффекты)

- С помощью данной кнопки можно добавить в изображение специальные эффекты.
- Режим Фотосъемка : можно выбрать меню Цвет, Зона резкости, Составной снимок, Фоторамка.
- Режим Видео: можно выбрать меню Цвет и Стабилизатор.
- Спецэффекты, доступные в разных режимах съемки
(O: выбираются пользователем X: недоступны для выбора)

	O	O	O	O	O	O	O	O	O
	X	X	O	O	O	O	O	O	O
	X	X	O	O	O	O	O	O	O
	X	X	O	O	O	O	O	O	O
	O	X	X	X	X	X	X	X	X

* Данная кнопка не работает в режиме записи звука и в некоторых сюжетных режимах (Ночь, Закат, Рассвет, Встречный свет, Фейерверк).

Если выбран спецэффект, другие ранее выбранные спецэффекты (Зона резкости, Составной снимок, Фоторамка) отменяются автоматически.

- Выбранный спецэффект сохраняется, даже если выключить и затем снова включить фотокамеру. Чтобы отменить выбор спецэффекта, выберите субменю (**NOR**) в меню Цвет или (**OFF**) в меню других спецэффектов.

Спецэффект: цвет

- С помощью процессора фотокамеры к сделанным снимкам можно добавлять специальные эффекты.
 1. Находясь в любом режиме съемки/записи, нажмите кнопку E.
 2. С помощью кнопок Влево/Вправо выберите значок меню ().



[Режим Фотосъемка]



[Режим Видео]

3. С помощью кнопок ВВЕРХ/ ВНИЗ выберите субменю и нажмите кнопку ОК.
 - NOR** : Изображение без добавления эффектов.
 - AW** : Отснятые снимки сохраняются как черно-белые.
 - S** : Придает отснятым изображениям коричневый тон сепии.
 - R** : Отснятые снимки сохраняются в красных тонах.
 - G** : Отснятые снимки сохраняются в зеленых тонах.
 - B** : Отснятые снимки сохраняются в синих тонах.
 - N** : Изображение сохраняется как негатив.
4. Чтобы сделать снимок, нажмите кнопку спуска.

• Спецэффект: зона резкости

- Вы можете выделить объект съемки на фоне окружения.

Объект будет выглядеть резким на размытом фоне.

1. Находясь в любом режиме, кроме ВИДЕО и АВТО, нажмите кнопку E.
2. С помощью кнопок Влево/Вправо выберите значок меню ().
3. С помощью кнопок ВВЕРХ/ВНИЗ выберите субменю и нажмите кнопку ОК.



[Диапазон 1]



[Диапазон 2]



[Диапазон 3]



[Диапазон 4]

4. Появится выбранная зона резкости. Чтобы сделать снимок, нажмите кнопку спуска.

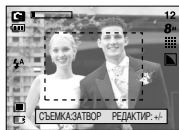

- Перемещение и настройка зоны резкости

В меню [ЗОНА] можно выбрать вид зоны резкости.

1. Направьте фотокамеру на объект съемки и скомпонуйте кадр с помощью ЖК-дисплея.
2. Нажмите кнопку +/-.
3. Цвет рамки зоны резкости становится белым. Изменить положение рамки можно с помощью кнопок Верх/ Вниз/ Влево/ Вправо.
4. Чтобы выбрать положение и вид зоны резкости, нажмите кнопку +/- еще раз, после чего можно делать снимок.

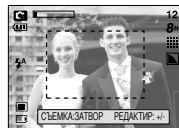

Нажмите кнопку +/-

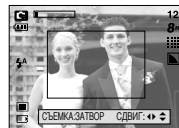

[Выбранная настройка зоны резкости становится активной]

Нажмите кнопку
Вверх/ Вниз/ Влево/
Вправо



Нажмите кнопку +/-







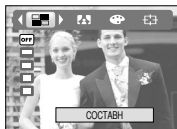

[После изменения положения рамки зоны резкости]

• Спецэффект: составной снимок

■ Из 2-4 разных снимков можно составить один снимок.

1. Находясь в любом режиме, кроме ВИДЕО и АВТО, нажмите кнопку E.
2. С помощью кнопок Влево/Вправо выберите значок меню ().
3. С помощью кнопок ВВЕРХ/ВНИЗ выберите субменю и нажмите кнопку ОК.



-  : отменить создание составного снимка.
-  : новый снимок будет составлен из 2 разных снимков.
-  : новый снимок будет составлен из 3 разных снимков.
-  : новый снимок будет составлен из 4 разных снимков.
-  : 2 разных панорамных снимка будут объединены в один составной снимок.

4. Количество снимков, выбранных во время шага 3, отображается на ЖК-дисплее.

Чтобы начать съемку составного снимка, нажмите кнопку спуска.

※ Выбор 2 составных снимков



5. Для сохранения составных снимков нажмите на кнопку ОК после последнего снимка.

ПОДСКАЗКА

- Во время создания составного снимка можно использовать кнопки фотовспышки, автоспуска, макро, звукового комментария, а также зума W/T.
 - Если во время создания составного снимка нажать кнопку Воспроизведение или дважды нажать кнопку Звукозапись, то включится соответствующий режим работы. Если нажать кнопку Меню или E, откроется окно подтверждения удаления. Ранее отснятые изображения будут удалены.
 - После последнего составного снимка, нажмите на кнопку ОК. Затем можно записать голосовое примечание.
-
- Как заменить часть составного снимка до съемки последнего кадра
Перед съемкой последнего кадра составного снимка можно заменить одну из его частей.
 1. Во время создания составного снимка нажмите кнопку +/-.
 2. Предыдущий кадр будет удален и заменен новым. Чтобы удалить еще один ранее отснятый кадр, снова нажмите кнопку +/-.

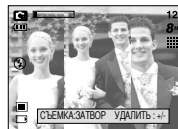

[Перед съемкой 3-го кадра]



Нажмите кнопку +/-

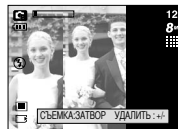

[Переход назад ко 2-му кадру]

3. Нажмите кнопку спуска, чтобы отснять новый кадр.

• Спецэффект: составной снимок

- Как заменить часть составного снимка после съемки последнего кадра
 1. После съемки последнего кадра появится курсор для выбора кадра. С помощью кнопок Вверх/Вниз/Влево/Вправо выберите кадр.
 2. Нажмите кнопку +/-, и этот кадр будет удален. Составной снимок будет скомпонован.
 3. Нажмите кнопку спуска. С помощью кнопок Вверх/ Вниз/ Влево/ Вправо и кнопки +/- можно повторить вышеописанную операцию.
 4. Чтобы сохранить снимок, снова нажмите кнопку ОК.



После съемки 4-го кадра

Нажмите кнопку
Вверх



Переход назад ко 2-му кадру



Нажмите кнопку
спуска.

Удаление 2-го кадра

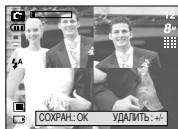

После повторной съемки 2-го кадра

Нажмите кнопку
ОК



Записанное изображение

• Спецэффект: фоторамка

- Для будущего снимка можно выбрать одну из 5 различных рамок.

1. Находясь в любом режиме, кроме ВИДЕО и АВТО, нажмите кнопку E.
2. С помощью кнопок Влево/ Вправо выберите меню Фоторамка ().
3. С помощью кнопок ВВЕРХ/ ВНИЗ выберите субменю и нажмите кнопку ОК.

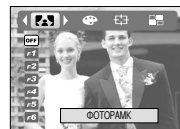

- **OFF** : фоторамка не будет добавлена.



#1



#2



#3

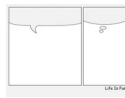

#4



#5



#6



#7



#8



#9

4. Появится выбранная фоторамка.
Нажмите кнопку спуска, чтобы сделать снимок.

※ Перед тем как сделать снимок, можно выбрать фоторамку, нажав кнопку +/- . Выберите фоторамку с помощью кнопок Вверх/Вниз/Вправо/Влево.



Стабилизатор кадров видеоклипа

- Данная функция помогает стабилизировать изображение, снятое в режиме видео.

1. Находясь в режиме Видео, нажмите кнопку E.
2. С помощью кнопок Влево / Вправо выберите значок меню стабилизатора кадров.
3. С помощью кнопок ВВЕРХ / ВНИЗ выберите нужное субменю и нажмите кнопку ОК.

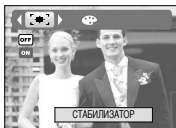

OFF : стабилизатор кадров видеоклипа будет отключен.

ON : во время записи видеоклипа будет производиться компенсация дрожания фотокамеры.

Фрагмент записи станет короче, чем в случае выбора настройки **OFF**.
В режиме предварительного просмотра изображение на ЖК-дисплее может прерываться.

Кнопка +/-

- С помощью кнопки +/- можно выбрать значения RGB, ISO, баланса белого и экспокоррекции.
- RGB : позволяет пользователю настроить насыщенность цветов в снимаемом изображении: R (красный), G (зеленый) и B (голубой).

● Настройка RGB

1. Нажмите кнопку +/-, а затем с помощью кнопок ВВЕРХ/ ВНИЗ выберите значок RGB (RGB). Появится меню с полосами настроек RGB, как показано на рисунке.
2. С помощью кнопок ВВЕРХ/ ВНИЗ/ ВЛЕВО/ ВПРАВО выберите значения RGB.
 - Кнопки Вверх/ Вниз : выбор значков R, G и B.
 - Кнопки Влево/ Вправо : изменение значений для каждого значка
3. При повторном нажатии кнопки +/- выбранное значение будет сохранено и меню настроек RGB исчезнет.



※ Если в меню спецэффекта Цвет выбран любой значок, кроме NOR **NOR**, то выбрать спецэффект RGB невозможно.

Кнопка +/-

- ISO: во время съемки вы можете выбрать светочувствительность ISO. Светочувствительность фотокамеры выражается в единицах ISO.

● Выбор светочувствительности ISO

1. Нажмите кнопку +/-, а затем с помощью кнопок Вверх/Вниз выберите значок ISO (). Появится полоса меню ISO, как показано рядом.
2. С помощью кнопок ВЛЕВО/ ВПРАВО выберите нужное значение светочувствительности.

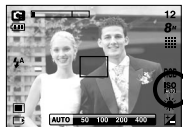



- АВТО: светочувствительность фотокамеры изменяется автоматически с учетом освещенности или яркости объекта съемки.
 - 50, 100, 200, 400: увеличив светочувствительность, можно уменьшить выдержку при той же самой освещенности. Однако в условиях интенсивного освещения изображение может оказаться передержанным. Чем выше значение ISO, тем выше светочувствительность фотокамеры, и, следовательно, выше ее способность производить съемку в темноте. Однако высокая светочувствительность может стать причиной увеличения уровня шумов изображения, которое при этом становится более зернистым.
3. Если снова нажать кнопку +/-, произведенная настройка будет сохранена, и режим выбора светочувствительности выключится.

- Баланс белого: управление балансом белого позволяет корректировать цвета так, чтобы они казались естественные.

● Настройка баланса белого

1. Нажмите кнопку +/-, а затем с помощью кнопок ВВЕРХ/ ВНИЗ выберите значок баланса белого (). На ЖК-дисплее появится полоса меню баланса белого, как показано рядом.
2. С помощью кнопок ВЛЕВО/ ВПРАВО установите нужное значение баланса белого. Установленное вами значение появляется на ЖК-дисплее.



- | | | |
|----------------------------|---|--|
| АВТО | AWB | : фотокамера автоматически выбирает нужный баланс белого в зависимости от условий освещения. |
| СОЛНЕЧНЫЙ СВЕТ |  | : для съемки вне помещения. |
| ОБЛАЧНО |  | : для съемки в облачную погоду. |
| Лампы дневного света XБ |  | : съемка при освещении лампами холодного белого света |
| Лампы дневного света ТБ |  | : съемка при освещении лампами теплого белого света. |
| ЛАМПЫ НАКАЛИВАНИЯ |  | : для съемки при свете ламп накаливания (обыкновенные осветительные лампы). |
| ПОЛЬЗОВАТЕЛЬСКАЯ НАСТРОЙКА |  | : дает возможность настроить баланс белого в зависимости от условий съемки. |

Разное освещение может быть причиной изменения цветопередачи на снимках.

3. Снова нажмите кнопку +/-: Произведенная настройка будет сохранена, а режим настройки баланса белого выключится.

Кнопка +/-

● Пользовательская настройка баланса белого

Настройки баланса белого могут незначительно отличаться в зависимости от условий съемки.

С помощью пользовательской настройки можно выбрать самый подходящий баланс белого для конкретных условий съемки.

1. Выберите ПОЛЬЗОВАТЕЛЬСКОЕ() меню настройки баланса белого
2. Поместите лист белой бумаги перед фотокамерой таким образом, чтобы ЖК-дисплей стал полностью белым, затем нажмите кнопку спуска.
3. Ваша настройка баланса белого сохранена в памяти.



- Пользовательская настройка баланса белого станет активной при съемке следующего снимка.
- Произведенная настройка баланса белого сохраняется до ее следующего изменения.



[Лист белой бумаги]

- Коррекция экспозиции: данная фотокамера автоматически корректирует экспозицию в зависимости от условий освещенности. С помощью кнопки +/- можно выбрать значение экспозиции.

● Экспокоррекция

1. Нажмите кнопку +/-, а затем с помощью кнопок ВВЕРХ/ВНИЗ выберите значок экспокоррекции (). Появится полоса настройки экспокоррекции, как показано на рисунке.
2. С помощью кнопок ВЛЕВО/ ВПРАВО установите необходимое значение поправки экспозиции.
3. Снова нажмите кнопку +/- . Произведенная настройка будет сохранена, а режим настройки экспокоррекции выключится. Если вы измените экспозиционное число, внизу ЖК-дисплея появится индикатор экспозиции ().

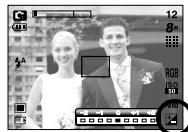

- * Отрицательное значение экспокоррекции уменьшает экспозицию. Обратите внимание, что положительное значение экспокоррекции увеличивает экспозицию, так что изображение на ЖК-дисплее становится светлым, поэтому вам, возможно, не удастся получить хороший снимок.

Настройка фотокамеры с помощью ЖК-дисплея

■ Функции съемки можно настроить с помощью меню на ЖК-дисплее. В любом режиме, кроме режима ЗАПИСЬ ЗВУКА, при нажатии кнопки MENU на ЖК-дисплее появляется меню.

※ Меню не отображается на ЖК-дисплее в следующих случаях:

- При нажатии другой кнопки.
- Во время обработки данных изображения
- Когда батареи питания разряжены.

■ В зависимости от выбранного режима доступны следующие функции.

Пункты, отмеченные  являются настройками по умолчанию.

Значок меню	Главное меню	Субменю		Режимы работы фотокамеры	Страница
	РАЗМЕР (снимок)	3264X2448	3072X2304		Стр. 33
		2816X2112	2592X1944		
		2272X1704	2048X1536		
		1600X1200	1024X768		
	РАЗМЕР (видеоклип)	640X480	-		Стр. 33
		160X128	-		
		320X240	-		
	КАЧЕСТВО	ОТЛИЧНОЕ	ХОРОШЕЕ		Стр. 33
		НОРМА	-		
	ЧАСТОТА КАДРОВ	30КАДР/С	15КАДР/С		Стр. 33
	ЭКСПОЗАМЕР	МУЛЬТИ	ТОЧЕЧНЫЙ		Стр. 34
	СЪЕМКА	ПОКАДРОВАЯ	НЕПРЕРЫВНАЯ		Стр. 34
		АЕВ	-		
	РЕЗКОСТЬ	МЯГКАЯ	НОРМА		Стр. 35
		ВЫСОКАЯ	-		
	ИНФО НА ЭКРАНЕ	ПОЛНАЯ	ОСНОВНАЯ		Стр. 35
		ЭНЕРГОСБЕР	-		

Значок меню	Главное меню	Субменю		Режимы работы фотокамеры	Страница		
			РЕЖИМ			ПЕЙЗАЖ	МАКРО
						ЗАКАТ	РАССВЕТ
						ВСТР СВЕТ	ФЕЙЕРБЕРК
ПЛЯЖ/СНЕГ	-						

※ Меню могут быть изменены производителем без предварительного уведомления.

Работа с меню

1. Включите фотокамеру и нажмите кнопку MENU. Появится меню всех режимов фотокамеры, кроме меню записи звука ().
2. С помощью кнопок ВЛЕВО/ ВПРАВО можно перейти от одного меню к другому.

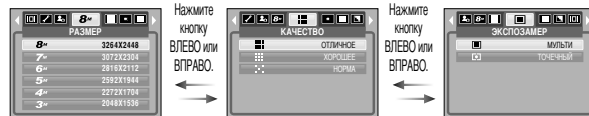

3. С помощью кнопок ВВЕРХ/ ВНИЗ можно выбрать субменю.

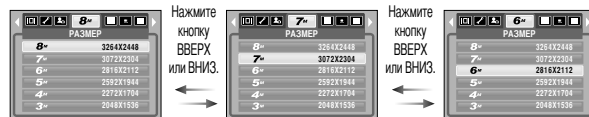

4. Выберите субменю, и выбранное значение будет сохранено. Нажмите кнопку MENU, и меню исчезнет.

Размер

- Выберите нужный размер изображения.

Режим	Режим Фотосъемка								Режим Видео			
Значок	8M	7M	6M	5M	4M	3M	2M	1M	VGA	640	320	160
Размер (нормальный формат)	3264X2448 2448	3072X2304 2304	2816X2112 2112	2592X1944 1944	2272X1704 1704	2048X1536 1536	1600X1200 1200	1024X768 768	640X480 480	640X480 480	320X240 240	160X128 128

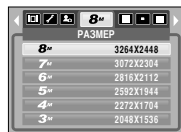

[Режим ФОТОСЪЕМКА]

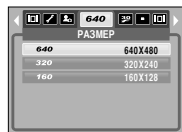

[Режим ВИДЕО]

Качество/ Частота кадров

- Выберите коэффициент сжатия в зависимости от предназначения ваших снимков. Чем выше коэффициент сжатия, тем ниже качество получаемого снимка.

Mode	Режим ФОТОСЪЕМКА			Режим ВИДЕО	
Значок					
Субменю	ОТЛИЧНОЕ	ХОРОШЕЕ	НОРМА	30КАДР/С	15КАДР/С
Формат файлов	jpeg	jpeg	jpeg	avi	avi

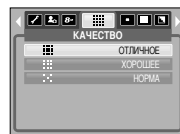

[Режим ПРОГРАММА]

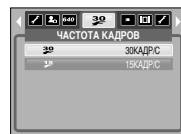

[Режим ВИДЕО]

ПОДСКАЗКА

- Чем выше разрешение, тем меньше снимков можно сделать, так как снимок, сделанный с более высоким разрешением, занимает больше памяти, чем снимок, сделанный с низким разрешением.

ПОДСКАЗКА

- Данный формат файлов соответствует требованиям стандарта DCF (Design rule for Camera File system – Правила разработки файловой системы фотокамер).
- JPEG (Joint Photographic Experts Group – Объединенная группа экспертов по фотографии): JPEG – стандарт сжатия изображений, разработанный Объединенной группой экспертов по фотографии. Этот тип сжатия чаще всего используется для сжатия фотоизображений и другой графики, поскольку позволяет эффективно сжимать данные без существенного повреждения.

Экспозамер

- Если вам не удается подобрать подходящие условия съемки, попробуйте изменить метод экспозамера, чтобы получить более яркие снимки.

- [МУЛЬТИ] : экспозиция рассчитывается на основе усредненных значений освещенности кадра. При этом расчет производится в основном по центральной зоне кадра. Данный метод подходит для обычных условий съемки.
- [ТОЧЕЧНЫЙ] : для экспозамера используется только прямоугольная зона в центре ЖК-дисплея. Данный метод подходит для съемки объектов, находящихся в центре кадра, вне зависимости от встречного света.

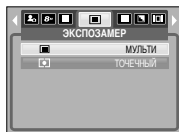

[Режим ВРУЧНУЮ]

- ※ Не используйте точечный экспозамер, когда снимаемый объект находится вне центральной зоны кадра, поскольку в этом случае экспозиция будет определена неправильно. В такой ситуации лучше использовать экспокоррекцию.

Непрерывная съемка

- Можно выбрать непрерывную съемку и съемку с автозаспывкой АЕВ.

- [ПОКАДРОВАЯ] : будет сделан только один снимок.
- [НЕПРЕРЫВНАЯ] : съемка происходит непрерывно, пока не будет отпущена кнопка спуска. Количество сделанных снимков зависит от объема свободной памяти
- [АЕВ] : съемка трех последовательных кадров с разной экспозицией: недодержкой (-0,5 EV), обычной экспозицией (0,0 EV) и передержкой (+0,5 EV). Используйте данный режим, когда затрудняетесь выбрать правильную экспозицию объекта съемки.

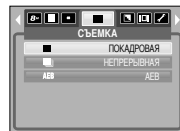

[Режим ВРУЧНУЮ]

- ※ При выборе большого размера и высокого качества изображения увеличивается время записи файла, в течение которого работа с фотокамерой будет невозможна.
- ※ При выборе субменю [НЕПРЕРЫВНАЯ] или [АЕВ] фотовспышка автоматически отключается.
- ※ Режим АЕВ будет недоступен, если свободного места в памяти хватает менее чем на 3 кадра.
- ※ Во время съемки с автозаспывкой рекомендуется использовать штатив, поскольку снимки могут получиться смазанными из-за увеличения времени записи файла и дрожания фотокамеры.

Резкость

- Настройте резкость получаемых при съемке изображений. Эффект изменения резкости невозможно увидеть на ЖК-дисплее до съемки, так как данная функция выполняется только в процессе записи отснятого изображения в память.

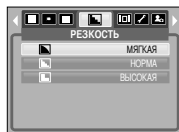

[Режим ВРУЧНУЮ]

Субменю	Значок	Описание
МЯГКАЯ		Края объектов на изображении сглаживаются. Данный эффект подходит для редактирования изображений на ПК.
НОРМА		Края объектов на изображении становятся резкими. Эта настройка удобна для печати.
ВЫСОКАЯ		Края объектов на изображении подчеркнuto выражены. Они будут выглядеть резкими, но в записанном изображении могут появиться искажения.

Экранные меню

- Во всех режимах, кроме записи звука, можно проверить на ЖК-дисплее состояние записи.
- Режим "бездействия": если выбран режим [ЭНЕРГОСБЕР] и фотокамера бездействует в течение заданного времени (около 30 сек), она автоматически переходит в режим энергосбережения (ЖКД: ВЫКЛ, индикатор состояния: мигает).
 - Чтобы возобновить работу с фотокамерой, нажмите любую кнопку, кроме кнопки питания.
 - После определенного периода бездействия фотокамера автоматически переходит в режим энергосбережения для экономии энергии батарей питания. Дополнительные сведения о функции автоматического отключения питания представлены на стр. 56.

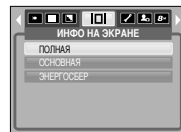

[Полная информация]



[Основная информация]

Включение режима воспроизведения

- Если карта памяти вставлена в фотокамеру, фотокамера будет работать именно с ней.
- Если карта памяти не вставлена, фотокамера работает только со встроенной памятью.
- После включения фотокамеры кнопкой питания, можно включить режим воспроизведения, нажав кнопку Воспроизведение, а нажав ее еще раз, включить режим съемки.
- Питание можно включить с помощью кнопки воспроизведения. При этом фотокамера перейдет в режим воспроизведения. Снова нажмите кнопку воспроизведения, и произойдет выключение фотокамеры.
- Режим ВОСПРОИЗВЕДЕНИЕ можно выбрать при помощи кнопок фотокамеры и ЖК-дисплея.

● Воспроизведение фотоснимка

1. С помощью кнопки воспроизведения () выберите режим ВОСПРОИЗВЕДЕНИЕ.



2. На ЖК-дисплее появится последний снимок, хранящийся в памяти.

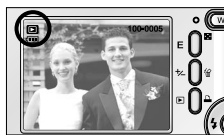

3. С помощью кнопок ВЛЕВО/ ВПРАВО выберите изображение, которое хотите воспроизвести.

⚡ Чтобы включить ускоренный просмотр изображений в режиме воспроизведения, нажмите и удерживайте кнопку Влево или Вправо.



ПОДСКАЗКА

- Режим оповещения: если нажать и удерживать кнопку воспроизведения более 3 сек, произойдет отключение звуковой заставки и сигнала зуммера, даже если для этих функций была выбрана настройка ВКЛ.
- В режиме воспроизведения слегка нажмите кнопку спуска, чтобы переключиться в текущий режим съемки.

● Воспроизведение видеоклипа

Шаги 1 - 2 аналогичны описанным в рекомендациях по воспроизведению фотоснимка.

3. Чтобы начать воспроизведение, выберите записанный видеоклип и нажмите кнопку Воспроизведение/Пауза ().

- Чтобы приостановить воспроизведение видеоклипа, снова нажмите кнопку воспроизведения.
- Если еще раз нажать кнопку воспроизведения, воспроизведение видеоклипа возобновится.
- Чтобы во время воспроизведения "перемотать" видеоклип назад, нажмите кнопку ВЛЕВО. Чтобы включить "перемотку" вперед, нажмите кнопку ВПРАВО.
- Чтобы выключить воспроизведение видеоклипа, нажмите кнопку воспроизведения, а затем нажмите кнопку ВЛЕВО или ВПРАВО.

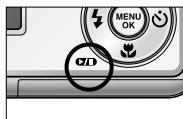

Включение режима воспроизведения

- При включении функции захвата видео: происходит захват в память отдельных кадров видеоклипа.

- Как сделать захват кадров видеоклипа

Шаги 1-3 такие же, как и при воспроизведении видеоклипа.

- Во время воспроизведения видеоклипа нажмите кнопку Воспроизведение/Пауза. Затем нажмите кнопку E.
- Временно приостановленный кадр видеоклипа будет сохранен в файл под новым именем.

* Новый файл изображения будет иметь такое же разрешение, как и исходный видеоклип (640x480, 320x240 или 160x128).



[Пауза]



[Нажмите кнопку E]

- Сохранение фрагмента видеоклипа: во время воспроизведения видеоклипа можно выбрать и сохранить нужные вам кадры.
- Если видеоклип длится менее 10 сек, то функция сохранения его фрагмента будет недоступна.

- Нажмите кнопку Пауза в начале фрагмента, который необходимо сохранить.
- Нажмите кнопку T. (Начальный кадр не появляется на полосе состояния, но при этом он будет помечен.)
- Нажмите кнопку воспроизведения, и сохраненный фрагмент появится на полосе состояния.
- Нажмите кнопку воспроизведения еще раз там, где хотите прекратить воспроизведения сохраненного фрагмента.
- Нажмите кнопку T, и откроется окно подтверждения выбора.
- С помощью кнопок Влево / Вправо выберите нужное субменю и нажмите кнопку ОК.

[ДА] : выбранный фрагмент будет сохранен в файле под новым именем.

[НЕТ] : выбранный фрагмент не будет сохранен.

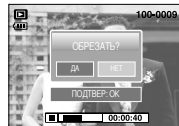
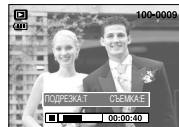
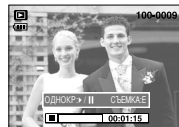

ПОДСКАЗКА

- Если начальный кадр сохраняемого фрагмента является первым кадром видеоклипа, нажмите кнопку зума T перед включением видеоклипа.
- Если после нажатия кнопки Прокрутка назад (Влево) полоса времени окажется за начальным кадром фрагмента, на дисплее появится первый кадр видеоклипа.
- Если конечный кадр сохраняемого фрагмента не указан, окно подтверждения появится на дисплее во время показа последнего кадра видеоклипа.

Включение режима воспроизведения

■ Воспроизведение звукозаписи

Шаги 1 - 2 аналогичны описанным в рекомендациях по воспроизведению фотоснимка.

3. Чтобы начать воспроизведение, выберите звукозапись и нажмите кнопку Воспроизведение/Пауза ().

- Чтобы приостановить воспроизведение видеоклипа, снова нажмите кнопку воспроизведения.

- Чтобы возобновить воспроизведение звукозаписи, нажмите кнопку воспроизведения.

- Чтобы во время воспроизведения "перемотать" видеоклип назад, нажмите кнопку ВЛЕВО.

Чтобы включить "перемотку" вперед, нажмите кнопку ВПРАВО.

- Чтобы выключить воспроизведение видеоклипа, нажмите кнопку воспроизведения, а затем нажмите кнопку ВЛЕВО или ВПРАВО.



Информация, отображаемая на ЖК-дисплее

■ Одновременно с изображением на ЖК-дисплее появляется информация об условиях съемки.

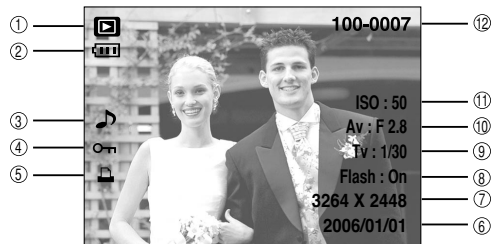

№	Описание	Значок	Стр.
1	Значок режима воспроизведения		-
2	Батарея питания		стр. 9
3	Звуковой комментарий		стр. 20
4	Защита		стр. 46
5	DPOF		стр. 48
6	Дата съемки	2006/01/01	-
7	Размер изображения	3264X2448 ~ 256X192	стр. 33
8	Фотовспышка	On / Off	стр. 22
9	Выдержка	8-1/1,500	стр. 14
10	Диафрагма	F2.8 ~ F13.8	стр. 14
11	Светочувствительность ISO	50 ~ 400	стр. 30
12	Имя папки и имя файла	100-0007	стр. 55

Настройка фотокамеры с помощью кнопок

- Находясь в режиме воспроизведения, можно легко произвести настройку всех его функций с помощью кнопок фотокамеры.

Кнопка Эскиз () / Увеличение ()

- Вы можете просматривать несколько изображений на одном экране, увеличить выбранное изображение, вырезать и сохранить его часть.
- Эскизное представление
 1. Если на дисплее показано изображение в полный экран, нажмите кнопку эскиз.
 2. В режиме эскиз снимок, показанный последним перед включением режима эскиз, становится выделенным.
 3. Нажмите кнопку КУРСОР/ ОК, чтобы перейти к нужному изображению.
 4. Чтобы рассмотреть отдельное изображение, нажмите кнопку увеличения.

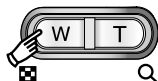

[Показ без масштабирования]

При нажатии кнопки
Эскиз ()

← →

При нажатии кнопки
увеличения ()

Выделенное изображение



[Режим показа эскизов]

Кнопка Эскиз () / Увеличение ()

- Увеличение изображения
 1. Выберите изображение, которое вы хотите увеличить, и нажмите кнопку увеличения.
 2. Различные участки изображения можно просматривать с помощью кнопки КУРСОР/ОК.
 3. Нажав кнопку Эскиз, можно вернуться к первоначальному полноформатному изображению.
 - Вы можете узнать, отображается ли изображение в увеличенном виде, взглянув на индикатор увеличения изображения, который находится в верхнем левом углу ЖК-дисплея. (Если изображение отображается не в увеличенном виде, индикатор не будет светиться). Вы также можете проверить область увеличения.
 - Видеоклипы и WAV-файлы увеличить невозможно.
 - При увеличении изображения может показаться, что его качество ухудшилось.



• Кнопка Эскиз ()/ Увеличение ()

- Максимальный коэффициент увеличения и размер изображения.

Размер изображения	8M	7M	6M	5M	4M	3M	2M	1M	VGA
Максимальный коэффициент увеличения	X12.8	X12.0	X11.0	X10.1	X8.9	X8.0	X6.3	X4.0	X2.5

- Подрезка: можно вырезать нужную часть изображения и сохранить ее в отдельном файле.

1. Выберите изображение, которое вы хотите увеличить, и нажмите кнопку увеличения.

Нажмите кнопку MENU, и на ЖК-дисплее появится сообщение, как показано рядом.

2. С помощью кнопок ВЛЕВО/ВПРАВО выберите значения субменю и нажмите кнопку ОК.

- [ДА] : изображение после подрезки будет сохранено в файле под другим именем и появится на ЖК-дисплее.

- [НЕТ] : закрыть меню подрезки.

* Если для сохранения фрагмента памяти не достаточно, то фрагмент сохранить будет невозможно.

* Чтобы удалить увеличенное в режиме Подрезка изображение, нажмите кнопку удаления.



• Кнопка записи звукового комментария ()/ ВВЕРХ

- Во время отображения меню на ЖК-дисплее при нажатии кнопки ВВЕРХ курсор сдвигается вверх.

- Когда на ЖК-дисплее нет меню, кнопка ВВЕРХ выполняет функцию кнопки записи звука. К записанному снимку можно добавить звуковое сопровождение.

- Добавление звукового комментария к снимку

1. С помощью кнопок ВЛЕВО/ ВПРАВО выделите снимок, к которому хотите добавить звуковое сопровождение.

2. Нажмите кнопку записи звука (), на дисплее появится индикатор записи звука. Теперь фотокамера готова к записи звука.

3. Чтобы начать запись, нажмите кнопку спуска, запись звука к снимку будет продолжаться в течение 10 сек.

Во время записи звука на дисплее появится окно состояния записи, как показано рядом.

4. Запись можно остановить, нажав кнопку спуска еще раз.

5. После окончания записи звукового комментария на ЖК-дисплее появится значок ().

-Звуковой комментарий невозможно включить в видеоклип или звукозапись.

- Для записи звука оптимальное расстояние между вами и фотокамерой (микрофоном) порядка 40 см

- Звуковой комментарий сохраняется в файл формата

*.wav с тем же именем, что и файл изображения, к которому он относится.

- Если к снимку со звуковым комментарием записать новый звуковой комментарий, то старый звуковой комментарий будет удален.



Кнопка Воспроизведение и Пауза (▶/⏸) / Вниз

- В режиме воспроизведения кнопка Воспроизведение и пауза/ Вниз работает следующим образом:
 - Если отображается меню
Нажмите кнопку ВНИЗ, чтобы перейти от главного меню к субменю или сдвинуть курсор субменю вниз.
 - Если воспроизводится снимок со звуковым комментарием, звукозапись или видеоклип
В режиме Стоп : включает воспроизведение снимка со звуковым комментарием, звукозаписи или видеоклипа.
Во время воспроизведения : временно приостанавливает воспроизведение.
В режиме паузы : возобновляет воспроизведение



[Запись звука остановлена.]



[Идет воспроизведение звукозаписи]



[Запись звука приостановлена]

Кнопка E (эффекты)

- С помощью данной кнопки можно добавить в изображение специальные эффекты.

1. Выберите фотоснимок или видеоклип и нажмите кнопку E.
2. Выберите нужное субменю и нажмите ОК.



- **W** : отснятые снимки сохраняются как черно-белые.
- **S** : отснятые снимки сохраняются в желто-коричневых тонах сепии.
- **R** : отснятые снимки сохраняются в красных тонах.
- **G** : отснятые снимки сохраняются в зеленых тонах.
- **B** : отснятые снимки сохраняются в синих тонах.
- **N** : изображение сохраняется как негатив.

✦ Измененное изображение будет сохранено в файл под новым именем.

Кнопка Удалить ()

- Удаляет изображения, хранящиеся на карте памяти.
- Удаление изображений в режиме воспроизведения
 1. С помощью кнопок ВЛЕВО/ ВПРАВО выберите изображение, которое необходимо удалить, и нажмите кнопку УДАЛИТЬ ().
 2. На ЖК-дисплее появится сообщение, как показано рядом.
 3. С помощью кнопок ВЛЕВО/ВПРАВО выберите значения сублименю и нажмите кнопку ОК.
При выборе [ДА] : удаляются все выбранные изображения.
При выборе [НЕТ] : удаление изображений отменяется.
- Удаление изображений в режиме Эскиз
 1. С помощью кнопок ВВЕРХ, ВНИЗ, ВЛЕВО и ВПРАВО выберите изображение, которое необходимо удалить, а затем нажмите кнопку УДАЛИТЬ ().
 2. На ЖК-дисплее появится следующее сообщение.
 3. С помощью кнопок ВЛЕВО/ВПРАВО выберите значения сублименю и нажмите кнопку ОК.
При выборе [ДА] : удаляются все выбранные изображения.
При выборе [НЕТ] : удаление изображений отменяется.

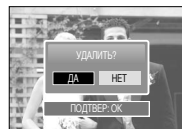

Нажмите кнопку
УДАЛИТЬ.

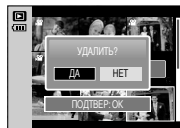

ПОДСКАЗКА

- Перед удалением изображений следует загрузить те из них, которые вы хотите сохранить, на компьютер или установить на них защиту.

Кнопка Принтер

- Если в меню настроек [USB] выбрать сублименю [ПК], то при подключении фотокамеры к принтеру появится сообщение [ПОДКЛЮЧ К КОМПЬЮТ] и подключения к принтеру не произойдет. В этом случае нажмите кнопку фотокамеры Принтер. Появится сообщение [ПОДКЛЮЧ К ПРИНТЕРУ] и будет выбран режим быстрой печати.

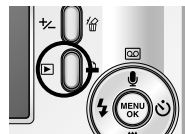

* В зависимости от изготовителя устройства фотокамера может к принтеру не подключиться и просто выключиться.

- После того как соединение установлено, на ЖК-дисплее откроется меню быстрой печати. Чтобы открыть меню PictBridge, нажмите кнопку Menu. Более подробная информация о меню PictBridge приведена на стр. 51.







Кнопки ВЛЕВО/ ВПРАВО/ MENU/ ОК

■ Кнопки ВЛЕВО/ ВПРАВО/ MENU/ ОК включают следующее.

- Кнопка ВЛЕВО : если отображается меню, нажмите кнопку ВЛЕВО, чтобы выделить значок меню слева от курсора. Когда меню не отображается, с помощью кнопки Влево можно выбрать предыдущее изображение.
- Кнопка ВПРАВО : если отображается меню, нажмите кнопку ВПРАВО, чтобы выделить значок меню справа от курсора или перейти к вспомогательному меню. Когда меню не отображается, с помощью кнопки Вправо можно выбрать следующее изображение.
- Кнопка MENU : если нажать кнопку MENU, на ЖК-дисплее появится меню режима воспроизведения. При повторном нажатии кнопки ЖК-дисплей возвращается а первоначальное состояние.
- Кнопка ОК : когда на ЖК-дисплее отображается меню, кнопка ОК используется для подтверждения настроек, выбранных с помощью кнопок КУРСОР/ ОК.

Настройка воспроизведения с помощью ЖК-дисплея

- Функции режима ВОСПРОИЗВЕДЕНИЕ можно изменять с помощью ЖК-дисплея. В режиме ВОСПРОИЗВЕДЕНИЕ при нажатии кнопки MENU на ЖК-дисплее отображается меню. В режиме воспроизведения можно произвести настройки следующих меню. Чтобы сделать снимок после выбора настроек в меню режима воспроизведения, нажмите кнопку воспроизведения или спуска.

Значок меню	Главное меню	Субменю	Вспомогательное меню	Страница
	СЛАЙДШОУ	НАЧАТЬ	ОДНОКР / НЕПЕР	Стр. 45~46
		ИНТЕРВАЛ	1, 3, 5, 10 СЕК	
		ЭФФЕКТ	OFF 	
	ЗАЩИТА	ВЫБОР ФОТО	СНЯТЬ / ЗАЩИТИТЬ	Стр. 46
		ВСЕ ФОТО		
	УДАЛИТЬ	ВЫБОР ФОТО	-	Стр. 47
		ВСЕ ФОТО	-	
	ИЗМЕНИТЬ РАЗМЕР	3072 X 2304	-	Стр. 47
		2816 X 2112	-	
		2592 X 1944	-	
		2272 X 1704	-	
		2048 X 1536	-	
		1600 X 1200	-	
		1024 X 768	-	
		640 X 480	-	
		МОЯ ЗСТВ1, 2	-	

Настройка воспроизведения с помощью ЖК-дисплея

Значок меню	Главное меню	Субменю	Вспомогательное меню	Страница
	ВРАЩАТЬ	90° ПО ЧАС	-	Стр. 48
		90° ПРТ ЧАС	-	
		180°	-	
		ГОРИЗОНТАЛЬНО	-	
		ВЕРТИКАЛЬНО	-	
	DPOF	СТАНДАРТ	ВЫБРАТЬ / ВСЕ ФОТО / ОТМЕНИТЬ	Стр. 48
		ИНДЕКС	НЕТ / ДА	
		ФОРМАТ	ВЫБРАТЬ / ВСЕ ФОТО / ОТМЕНИТЬ	
	КОПИЯ	НЕТ	-	Стр. 50
		ДА	-	
	ИНФО НА ЭКРАНЕ	ПОЛНАЯ	-	Стр. 51
		ОСНОВНАЯ	-	
		НЕТ ИНФО	-	

■ Данное меню доступно, если фотокамера подключена к принтеру, поддерживающему режим PictBridge, с помощью USB-кабеля (кабель для прямого подключения приобретается дополнительно).

Значок меню	Главное меню	Субменю	Вспомогательное меню	Страница
	ИЗОБРАЖ.	1 ФОТО	-	Стр. 52
		ВСЕ ФОТО	-	
	АВТО	НЕТ	-	Стр. 52
	УСТАНОВКА	ДА	-	
	ВЫБОРЧН УСТАНОВКА	ФОРМАТ	АВТО	Стр. 53
			ОТКРЫТКА	
			ВИЗИТКА	
			4X6	
			L	
			2L	
			Letter	
			A4	
			A3	
		РАЗМЕЩЕН	АВТО	
			Б/ГРАНИЦ	
			1	
			2	
			4	
			8	
			9	
			16	
ИНДЕКС				

Настройка воспроизведения с помощью ЖК-дисплея

Значок меню	Главное меню	Субменю	Вспомогательное меню	Страница
	ВЫБОРЧН УСТАНОВКА	ТИП	АВТО	Стр. 53
			ОБЫЧНАЯ	
			ФОТО	
		КАЧЕСТВО	FASTRHO.	
			АВТО	
			ЧЕРНОВИК	
			НОРМА	
		ДАТА	ОТЛИЧНОЕ	
			АВТО	
			ВЫКЛ.	
		ИМЯФАЙЛА	ВКЛ.	
			АВТО	
ВЫКЛ.				
	ПЕЧАТАТЬ	СТАНДАРТ	-	Стр. 53
		ИНДЕКС	-	
	ПЕЧАТЬ DPOF	НЕТ	-	Стр. 54
		ДА	-	
	СБРОС	НЕТ	-	Стр. 54
		ДА	-	

* Меню могут быть изменены без предварительного уведомления.

Включение слайд-шоу

■ Снимки можно воспроизводить непрерывно с заданным интервалом. Слайд-шоу можно просматривать, подключив фотокамеру к внешнему монитору.

1. Нажмите кнопку воспроизведения, затем кнопку MENU.
2. С помощью кнопок ВЛЕВО/ ВПРАВО выберите значок меню [СЛАЙДШОУ].

● Как начать слайдшоу: включить слайдшоу можно только с помощью меню [НАЧАТЬ].

1. С помощью кнопок Вверх/Вниз выберите меню [НАЧАТЬ] и нажмите кнопку Вправо.

2. С помощью кнопок Вверх/Вниз выберите нужное субменю.

[ОДНОКР] : слайдшоу прекратится после показа всех слайдов.

[НЕПРЕР] : слайдшоу будет повторяться до его отмены.

3. Для сохранения измененных настроек, нажмите кнопку ОК. После этого начнется показ слайдов.

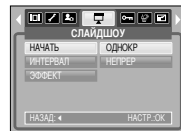

● Интервал воспроизведения: выберите интервал показа слайдов.

1. С помощью кнопок ВВЕРХ/ ВНИЗ выберите субменю [ИНТЕРВАЛ] и нажмите кнопку ВПРАВО.

2. С помощью кнопок Вверх/ Вниз выберите интервал показа.

3. Чтобы сохранить конфигурацию, нажмите кнопку ОК.

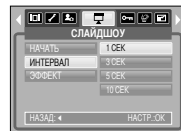

ПОДСКАЗКА

- Время загрузки зависит от размера изображения и его качества.
- Во время демонстрации слайд-шоу на дисплее появляется только первый кадр видеофайлов.
- Во время слайд-шоу файлы звукозаписи показаны не будут.

Включение слайд-шоу

- Настройка эффектов для слайд-шоу: во время показа слайд-шоу можно добавить уникальные эффекты.

1. С помощью кнопок ВВЕРХ/ ВНИЗ выберите субменю [ЭФФЕКТ] и нажмите кнопку ВПРАВО.
2. С помощью кнопок Вверх/Вниз выберите нужный эффект.

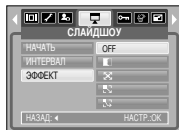

- OFF** : Обычный показ.
 - 1** : медленный показ изображения.
 - 2** : медленный показ изображения от центра к его границам.
 - 3** : изображение начинает движение из верхней левой точки.
 - 4** : Изображение движется по диагонали из верхней левой точки к нижней правой.
 - MIK** : переход от слайда к слайду происходит не плавно.
3. Нажмите ОК, чтобы подтвердить выбор настройки.

Защита изображений от удаления

- С помощью данной функции можно установить защиту выбранных снимков от случайного удаления (ЗАЩИТИТЬ).
- С помощью данной функции можно также разблокировать снимки, которые защищены от удаления (СНЯТЬ).

- Защита изображений

1. Нажмите кнопку воспроизведения, затем кнопку MENU.
2. С помощью кнопок ВЛЕВО/ ВПРАВО выберите значок меню [ЗАЩИТА].
3. С помощью кнопок ВВЕРХ/ ВНИЗ выберите необходимое субменю и нажмите кнопку ОК.

[ВЫБОР ФОТО] : появляется окно установки/ снятия

защиты изображения от удаления.

- Вверх/ Вниз/ Влево/ Вправо: выбор изображения
- Кнопка зума W/T : изменение формата отпечатка
- Кнопка MENU : новые настройки будут сохранены, а меню исчезнет.

[ВСЕ ФОТО] : установка/ снятие защиты всех изображений от удаления

- Кнопка зума W/T : установить/ снять защиту изображений от удаления
- Кнопка MENU : новые настройки будут сохранены, а меню исчезнет.

- После установки защиты изображения на ЖК-дисплее появляется значок защиты. (На незащищенном изображении индикатор защиты показан не будет)
- В режиме БЛОКИРОВКА изображение невозможно удалить с помощью функции [УДАЛИТЬ], однако блокировка не защищает от форматирования с помощью функции [ФОРМАТИР].

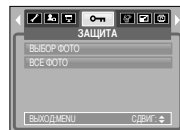

Удаление изображений

- Из всех файлов, записанных на карту памяти, можно удалить те файлы из вложенной папки DCIM, которые не защищены от удаления. Следует помнить, что после удаления восстановить изображения, на которых нет защиты от удаления, будет невозможно. Важные для вас снимки перед удалением следует сохранить на диске компьютера. Файл заставки записан во встроенной памяти фотокамеры (то есть не на карте памяти), поэтому он сохранится даже при удалении всех файлов, хранящихся на карте памяти.

Удаление изображений

- Нажмите кнопку воспроизведения, затем кнопку MENU.
- С помощью кнопок ВЛЕВО/ ВПРАВО выберите значок меню [УДАЛИТЬ].

- С помощью кнопок ВВЕРХ/ ВНИЗ выберите необходимое субменю и нажмите кнопку ОК.

[ВЫБОР ФОТО]: появляется окно удаления/ сохранения изображения.

- Вверх/ Вниз/ Влево/ Вправо: выбор изображения
- Кнопка зума (T): выбор изображение для удаления. (с меткой ✓)

- Кнопка ОК: Нажмите ОК, чтобы появилось сообщение о подтверждении. Выберите меню [ДА] и нажмите ОК, чтобы удалить все изображения с меткой ✓.

[ВСЕ ФОТО]: откроется окно подтверждения выбора. Выберите меню [ДА] и нажмите ОК, чтобы удалить все изображения, на которых нет защиты от удаления. Если защищенных изображений нет, все изображения будут удалены и на дисплее появится сообщение [НЕТ СНИМКОВ].

- После удаления вместо текущего экрана появляется экран режима воспроизведения.

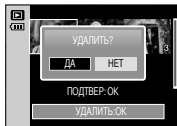
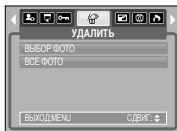

Изменить размер

- Изменение разрешения (размера) полученных снимков. Чтобы сохранить изображение в качестве заставки, выберите [МОЯ ЗСТВ]. Измененный файл изображения будет записан под новым именем.

- Нажмите кнопку воспроизведения, затем кнопку MENU.
- С помощью кнопок ВЛЕВО/ ВПРАВО выберите значок меню [ИЗМЕНИТЬ РАЗМЕР].
- С помощью кнопок ВВЕРХ/ВНИЗ выберите необходимое субменю и нажмите кнопку ОК.

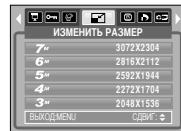

Изменение размера

Изменить размер	3072X 2304	2816X 2112	2592X 1944	2272X 1704	2048X 1536	1600X 1200	1024X 768	640X 480	МОЯ ЗСТВ	1,2
8M	O	O	O	O	O	O	O	O	O	O
7M	X	O	O	O	O	O	O	O	O	O
6M	X	X	O	O	O	O	O	O	O	O
5M	X	X	X	O	O	O	O	O	O	O
4M	X	X	X	X	O	O	O	O	O	O
3M	X	X	X	X	X	O	O	O	O	O
2M	X	X	X	X	X	X	O	O	O	O
1M	X	X	X	X	X	X	X	O	O	O
VGA	X	X	X	X	X	X	X	X	X	O

- Изображение большого размера можно уменьшать, но не наоборот.
- Размер можно изменить только у изображений формата JPEG. Размер файла видеоклипа (AVI) или звукозаписи (WAV) изменить невозможно.
- Можно изменить разрешение только файлов, сжатых в формате JPEG 4:2:2.
- Измененный файл изображения будет записан под новым именем. Изображение, полученное с помощью меню [МОЯ ЗСТВ], записывается не на карту памяти, а во встроенную память.
- В качестве логотипа можно сохранить только два снимка.
- Если для записи нового файла не хватает места, на ЖК-дисплее появляется сообщение [НЕТ МЕСТА], и новое изображение записано не будет.

Поворот изображения

- Записанные изображения можно поворачивать на разные углы. После воспроизведения повернутого снимка оставшиеся будут воспроизводиться как обычно.

1. Нажмите кнопку воспроизведения, затем кнопку MENU.
2. С помощью кнопок ВЛЕВО/ ВПРАВО выберите значок меню [ВРАЩАТЬ].
3. С помощью кнопок ВВЕРХ/ ВНИЗ выберите нужное субменю.

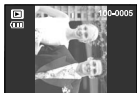
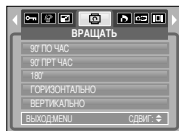

[90° ПО ЧАС]:
поворот снимка по
часовой стрелке.

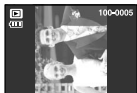

[90° ПРТ ЧАС]:
поворот снимка против
часовой стрелки



[180°]:
поворот снимка на 180
градусов



[ГОРИЗОНТАЛЬНО]:
повернуть изображение по
горизонтالي



[ВЕРТИКАЛЬНО]:
повернуть изображение по
вертикали

4. Нажмите ОК, и на дисплее появится повернутое изображение.
Если на ЖК-дисплее появится повернутое изображение, слева и справа от изображения будет пустота.

DPOF

- DPOF (формат цифровой печати) позволяет записать информацию о печати на карту памяти в папку MISC. Выберите снимки, которые необходимо распечатать, а также количество копий.
- Если для изображения записаны параметры печати DPOF, то на ЖК-дисплее появляется индикатор DPOF. Снимки можно распечатать на принтерах, поддерживающих параметр DPOF или в соответствующих
- Данная функция недоступна для видеоклипов и файлов звукозаписи.
- Если выбрать данное меню, не вставив карту памяти, меню [DPOF] останется не доступным.

• DPOF: СТАНДАРТ

- Данная функция позволяет записать для файла изображения информацию о количестве копий для печати.

1. Нажмите кнопку воспроизведения, затем кнопку MENU.
2. С помощью кнопок ВЛЕВО/ ВПРАВО выберите [DPOF].
3. С помощью кнопок ВВЕРХ/ ВНИЗ выберите меню [СТАНДАРТ] и нажмите кнопку ВПРАВО.
4. С помощью кнопок ВВЕРХ/ВНИЗ выберите необходимое субменю и нажмите кнопку ОК.

[ВЫБРАТЬ] : оется окно выбора изображений для печати.

- Вверх/ Вниз/ Влево/ Вправо: Выберите изображение, которое хотите распечатать

- Кнопки W/ T: выбор размера печати

[ВСЕ ФОТО] : Количество копий для печати можно выбрать для всех снимков, кроме видеофайлов и файлов звукозаписи.

- Кнопки W/ T: Выберите количество копий для печати
[ОТМЕНИТЬ] : Отмена настроек печати

5. Нажмите кнопку ОК, чтобы подтвердить выбор.

Если изображение записано с параметрами DPOF, на ЖК-дисплее появляется индикатор DPOF ().

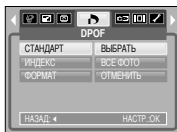

• DPOF: ИНДЕКС

- Изображения (кроме видеоклипов и звукозаписи) можно распечатать в виде индекса.

1. Нажмите кнопку воспроизведения, затем кнопку MENU.
2. С помощью кнопок ВЛЕВО/ ВПРАВО выберите значок меню [DPOF].
3. С помощью кнопок ВВЕРХ/ ВНИЗ выберите меню [ИНДЕКС] и нажмите кнопку ВПРАВО.
4. С помощью кнопок ВВЕРХ/ ВНИЗ выберите нужное субменю.

При выборе [НЕТ] : настройка печати индекса будет отменена.

При выборе [ДА] : изображение будет распечатано в формате индекса.

5. Нажмите кнопку ОК, чтобы подтвердить выбор.

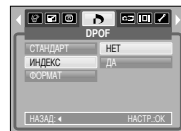

DPOF: ФОРМАТ ОТПЕЧАТКА

■ При печати изображений, хранящихся на карте памяти, можно выбрать формат отпечатка. Меню [ФОРМАТ] (размер отпечатка) доступно только при работе с DPOF 1.1-совместимыми принтерами.

● Настройка формата отпечатка

1. Нажмите кнопку воспроизведения, затем кнопку MENU.
2. С помощью кнопок ВЛЕВО/ ВПРАВО выберите значок меню [DPOF].

3. С помощью кнопок ВВЕРХ/ ВНИЗ выберите меню [ФОРМАТ] и нажмите кнопку ОК.

4. С помощью кнопок ВВЕРХ/ ВНИЗ выберите необходимое submenu и нажмите кнопку ОК.

[ВЫБРАТЬ]: появляется окно изменения формата отпечатка.

- Вверх/ Вниз/ Влево/ Вправо: выбор изображения

- Кнопка зума W/T : изменение формата отпечатка

- Кнопка ОК : новые настройки будут сохранены, а меню исчезнет.

[ВСЕ ФОТО]: изменение формата отпечатков для всех записанных изображений

- Кнопки W / T : выбор размера печати

- Кнопка ОК : подтверждение изменения настройки

[ОТМЕНИТЬ]: Отмена всех настроек формата отпечатков

※ Вспомогательное меню DPOF [ФОРМАТ]: ОТМЕНИТЬ, 3X5, 4X6, 5X7, 8X10

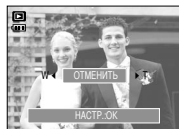
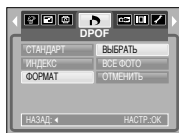

КОПИРОВАТЬ НА КАРТУ ПАМЯТИ

■ Позволяет скопировать файлы изображений, видеоклипов и звукозаписей на карту памяти.

● Копирование на карту памяти

1. Нажмите кнопку воспроизведения, затем кнопку MENU.

2. С помощью кнопок ВЛЕВО/ ВПРАВО выберите меню [КОПИЯ].

3. С помощью кнопок ВВЕРХ/ ВНИЗ выберите необходимое submenu и нажмите кнопку ОК.

- При выборе [НЕТ] : прекращает выполнение функции копирования на карту памяти

- При выборе [ДА] : Появляется сообщение [ИДЕТ ОБРАБОТКА!], и все файлы изображений, видеоклипов и звукозаписей, записанные во встроенной памяти, копируются на карту памяти. По завершении копирования фотокамера переходит в режим воспроизведения.

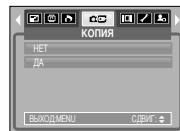

ПОДСКАЗКА

- Если выбрать данное меню, не вставив карту памяти, меню [КОПИЯ] останется не доступным.
- Если на карте памяти недостаточно места для копирования файлов из встроенной памяти (20 Мб), то при выполнении команды [КОПИЯ] будет скопирована только часть снимков, после чего появится сообщение [НЕТ МЕСТА!]. Затем снова включится режим воспроизведения. Перед тем как вставить карту памяти в фотокамеру удалите ненужные файлы, чтобы освободить место.
- После выбора настройки [КОПИЯ] при переносе изображений из встроенной памяти на карту памяти в имени первого файла, записанного на карту, во избежание дублирования появится следующий по порядку номер.
 - Если в меню [ФАЙЛ] выбрать настройку [СБРОС]: нумерация имен продолжится с имени последнего записанного файла.
 - Если в меню [ФАЙЛ] выбрать настройку [СЕРИЯ]: нумерация имен продолжится с имени последнего отснятого файла. По окончании выполнения функции [КОПИЯ] на ЖК-дисплей выводится последнее записанное изображение из последней скопированной папки.

ПОДСКАЗКА

- В зависимости от производителя и модели принтера отмена печати может занять несколько больше времени.

Информация на экране

- Вы можете просмотреть на ЖК-дисплее информацию об условиях съемки показанного изображения.
- Как выбрать вариант отображения информации
 1. Нажмите кнопку режима воспроизведения, затем нажмите кнопку Menu.
 2. С помощью кнопок Влево/ Вправо выберите значок меню [ИНФО НА ЭКРАНЕ].
 3. С помощью кнопок ВВЕРХ/ВНИЗ выберите нужное субменю и нажмите кнопку OK.

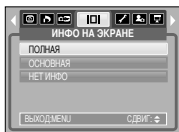

[ПОЛНАЯ]



[ОСНОВНАЯ]



[НЕТ ИНФО]

PictBridge

- С помощью USB-кабеля данную фотокамеру можно подключить к принтеру, поддерживающему режим непосредственной печати (приобретается отдельно), и распечатать изображения прямо с фотокамеры. Видеокадры и файлы звукозаписи распечатать невозможно.
- Настройка фотокамеры для работы с принтером
 1. Выберите любой режим, кроме записи звука, и нажмите кнопку MENU.
 2. С помощью кнопок ВЛЕВО/ ВПРАВО выберите значок меню [НАСТРОЙКИ].
 3. С помощью кнопок ВВЕРХ/ ВНИЗ выберите меню [USB] и нажмите кнопку ВПРАВО.
 4. С помощью кнопок ВВЕРХ/ ВНИЗ выберите меню [ПРИНТЕР] и нажмите кнопку OK.
- Как подсоединить фотокамеру к принтеру
 - Подключение USB-кабеля к подставке-адаптеру (Приобретается отдельно) :
Подключите фотокамеру к подставке-адаптеру. С помощью кабеля из комплекта поставки подсоедините подставку-адаптер к USB-порту принтера.
 - Подключение USB-кабеля к фотокамере :
С помощью кабеля из комплекта поставки подсоедините фотокамеру к USB-порту принтера.

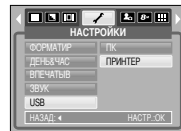

[Подключение USB-кабеля к подставке-адаптеру]

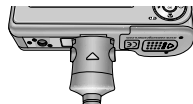

[Подключение USB-кабеля к фотокамере]

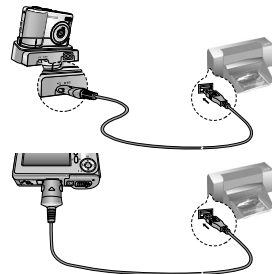

Режим PictBridge: выбор изображения

✦ Если во время шага 4 выбрать [ПК], то при подключении фотокамеры к принтеру появится сообщение [ПОДКЛЮЧ К КОМПЬЮТ] и подключения к принтеру не произойдет. В этом случае отсоедините USB-кабель и начните процедуру подключения с шага 2. Либо нажмите кнопку Принтер, и фотокамера будет подключена к принтеру, а на дисплее появится сообщение [ПОДКЛЮЧ К ПРИНТЕРУ]. В зависимости от изготовителя устройства фотокамера может к принтеру не подключиться и просто выключиться.

■ "Быстрая" печать

В режиме воспроизведения можно быстро распечатать снимок, подключив фотокамеру к принтеру.

- Нажмите кнопку ():

снимок, отображаемый на ЖК-дисплее, будет распечатан с настройками печати по умолчанию.

- При нажатии кнопки Влево/ Вправо

: будет выбрано предыдущее/ следующее изображение.



● Выбор снимков для распечатки

1. Нажмите кнопку Menu.

2. Откроется меню режима [ИЗОБРАЖ.].

3. С помощью кнопок ВВЕРХ/ ВНИЗ выберите необходимый пункт субменю и нажмите кнопку ОК.

При выборе [1 ФОТО]

: настройки режима PictBridge будут использованы только для снимка, который в данный момент отображается на дисплее.

При выборе [ВСЕ ФОТО]

: функция PictBridge будет применена ко всем снимкам, кроме видеоклипов и аудиофайлов.

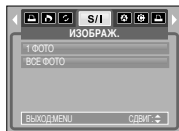

● Выбор количества копий для печати

- После выбора [1 ФОТО] или [ВСЕ ФОТО] появится экран, как показано ниже, с помощью которого можно выбрать количество копий.



[При выборе [1 ФОТО]]



[При выборе [ВСЕ ФОТО]]

- С помощью кнопок Вверх/ Вниз выберите количество копий для печати.

- При выборе [1 ФОТО]: с помощью кнопок Влево/Вправо выделите другой снимок и выберите для него количество копий для печати.

- После настройки количества копий для печати нажмите ОК, чтобы сохранить выбранные настройки.

- Нажав кнопку спуска, можно вернуться в меню без сохранения количества копий для печати.

Режим PictBridge: настройка печати

■ АВТО УСТАНОВКА

1. С помощью кнопок ВЛЕВО/ ВПРАВО выберите значок меню [АВТО УСТАНОВКА].

2. С помощью кнопок ВВЕРХ/ ВНИЗ выберите необходимый пункт субменю и нажмите кнопку ОК.

[НЕТ] : остаются прежние значения настройки [ВЫБОРЧН УСТАНОВКА].

[ДА] : все значения параметров меню

[ВЫБОРЧН УСТАНОВКА] изменяются автоматически.

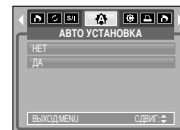

Режим PictBridge: настройка печати

- **ВЫБОРЧН УСТАНОВКА** : Перед распечаткой снимков можно сделать настройку следующих меню: Размер бумаги, Формат печати, Тип бумаги, Качество печати, Впечатывание даты, Впечатывание имени файла.

1. С помощью кнопок ВЛЕВО/ ВПРАВО выберите значок меню [ВЫБОРЧН УСТАНОВКА].
2. С помощью кнопок ВВЕРХ/ ВНИЗ выберите нужное значение субменю и затем нажмите кнопку ВПРАВО.
3. С помощью кнопок ВВЕРХ/ ВНИЗ выберите необходимый пункт субменю и нажмите кнопку ОК.

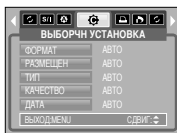

Меню	Функция	Субменю
ФОРМАТ	Размер бумаги для печати	АВТО, ОТКРЫТКА, ВИЗИТКА, 4x6, L, 2L, Letter, A4, A3
РАЗМЕЩЕН	Количество снимков для печати на одном листе бумаги	АВТО, Б/ГРАНИЦ, 1, 2, 4, 8, 9, 16, ИНДЕКС
ТИП	Качество бумаги для печати	АВТО, ОБЫЧНАЯ, ФОТО, FASTPHO.
КАЧЕСТВО	Качество снимка для печати	АВТО, ЧЕРНОВИК, НОРМА, ОТЛИЧНОЕ
ДАТА	Печатать ли дату	АВТО, ВЫКЛ., ВКЛ.
ИМЯФАЙЛА	Печатать ли имя файла	АВТО, ВЫКЛ., ВКЛ.

- ✳ Некоторые пункты меню могут не поддерживаться принтером в зависимости от его модели и изготовителя. Если меню не поддерживается, оно отображается на ЖК-дисплее, но недоступно для настройки.
- ✳ Если значения настроек не будут изменены при автонастройке или настройке вручную, они автоматически останутся прежними.

PictBridge: печать

- печать снимков
 1. С помощью кнопок ВЛЕВО/ ВПРАВО выберите значок меню [ПЕЧАТАТЬ].
 2. С помощью кнопок ВВЕРХ/ ВНИЗ выберите необходимый пункт субменю и нажмите кнопку ОК.

- [СТАНДАРТ] : печать выбранного количества копий снимков, хранящихся на карте памяти. Каждый снимок распечатывается на отдельном листе бумаги.
- [ИНДЕКС] : на одном листе бумаги распечатывается несколько изображений.

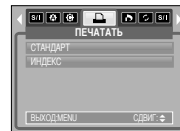

3. Появится экран, как показано на рисунке справа, и снимок будет распечатан. Если нет выбранных снимков, появляется сообщение [НЕТ СНИМКОВ!]. Чтобы отменить печать во время самой печати, нажмите кнопку ВЛЕВО, и появится меню [ПЕЧАТАТЬ].

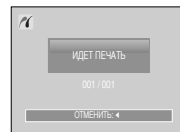

- ✳ Количество снимков при печати индекса может быть различным, так как оно зависит от принтера.

PictBridge: печать

- ПЕЧАТЬ DPOF: Позволяет непосредственно распечатывать файлы в соответствии с заданными параметрами DPOF.

1. С помощью кнопок ВЛЕВО/ ВПРАВО выберите значок меню [ПЕЧАТЬ DPOF].
2. С помощью кнопок ВВЕРХ/ ВНИЗ выберите необходимый пункт субменю и нажмите кнопку ОК.
[НЕТ] : отмена печати.
[ДА] : непосредственная распечатка файла с использованием информации DPOF.

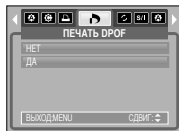

- ※ В зависимости от модели принтера и его изготовителя некоторые меню могут быть недоступны. Если принтер не поддерживает DPOF-печать, меню отображается, но будет недоступно для настройки.

PictBridge: СБРОС

- Инициализация конфигурации после сделанных изменений.

1. С помощью кнопок ВЛЕВО/ ВПРАВО выберите значок меню [СБРОС].
2. С помощью кнопок ВВЕРХ/ ВНИЗ выберите необходимый пункт субменю и нажмите кнопку ОК.
При выборе [НЕТ] : настроек к первоначальным значениям не произойдет.
При выборе [ДА] : значения всех настроек печати и изображения вернутся к первоначальным.

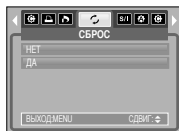

- ※ Заводские настройки печати могут различаться у разных изготовителей принтеров. Информация о заводских настройках принтера приводится в руководстве пользователя принтера.

Меню настроек

- В данном режиме производятся основные настройки. Меню настроек доступно во всех режимах работы фотокамеры, кроме записи звука.
Пункты, отмеченные  являются настройками по умолчанию.

Значок меню	Главное меню	Субменю	Вспомогательное меню	Страница	
	ФАЙЛ	СЕРИЯ	-	Стр. 55	
		СБРОС	-		
	АВТОВЫК	Выкл., 1, 3, 5, 10 МИН	-	Стр. 56	
	Language	ENGLISH	한국어	FRANÇAIS	Стр. 56
		DEUTSCH	ESPAÑOL	ITALIANO	
		简体中文	繁體中文	日本語	
		РУССКИЙ	PORTUGUÊS	DUTCH	
		DANSK	SVENSKA	SUOMI	
		ไทย	BAHASA	عربي	
		Čeština	POLSKI	Magya	
		Türkçe	-	-	
	ФОРМАТИР	НЕТ	-	Стр. 57	
		ДА	-		
	ДЕНЬ&ЧАС	06/01/01 13:00	-	Стр. 57	
		ГГ/ММ/ДД	-		
		ДД/ММ/ГГ	-		
		ММ/ДД/ГГ	-		
	ВПЕЧАТЫВ	Выкл.	-	Стр. 57	
		ДАТА	-		
		ДЕНЬ&ЧАС	-		
	ЗВУК	Выкл.	-	Стр. 58	
		МАЛЫЙ	-		
		СРЕДНИЙ	-		
		ГРОМКИЙ	-		

• Меню настроек

Значок меню	Главное меню	Субменю	Вспомогательное меню	Страница
	USB	ПК	-	Стр. 58
		ПРИНТЕР	-	
	ИНДИК АФ	ВЫКЛ.	-	Стр. 58
		ВКЛ.	-	
	ЖКД	ТЕМНЕЕ	-	Стр. 58
		НОРМА	-	
		СВЕТЛЕЕ	-	
	ВИДЕОВЫХ	NTSC	-	Стр. 59
		PAL	-	
	Б.ПРСМОТР	ВЫКЛ., 0,5, 1, 3СЕК	-	Стр. 59
	СБРОС	НЕТ	-	Стр. 60
		ДА	-	
	ТИП БАТАР	ЩЕЛОЧНАЯ	-	Стр. 60
		Ni-MH	-	

* Меню могут быть изменены производителем без предварительного уведомления.

[Имя файла]

■ Данная функция позволяет выбрать формат имени файлов.

● Как присвоить имена файлам

1. Выберите любой режим, кроме записи звука, и нажмите кнопку MENU.
2. С помощью кнопок ВЛЕВО/ ВПРАВО выберите значок меню [НАСТРОЙКИ].
3. С помощью кнопок ВВЕРХ/ ВНИЗ выберите меню [ФАЙЛ] и нажмите кнопку ВПРАВО.
4. С помощью кнопок ВВЕРХ/ ВНИЗ выберите необходимое субменю и нажмите кнопку ОК.
 - [СЕРИЯ] : Новому файлу присваивается имя в числовом формате – на единицу больше, чем у предыдущего файла, даже в тех случаях, когда используется новая карта памяти, сделано форматирование или удалены все изображения.
 - [СБРОС] : после сброса, а также удаления всех файлов, форматирования или вставки новой карты памяти отсчет имен файлов начинается с 0001.
5. Дважды нажмите кнопку MENU, и меню исчезнет.

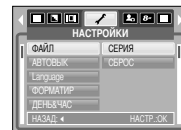

- Имя первой созданной папки 100SSCAM, а имя первого записанного файла S8000001.
- Файлам присваиваются последовательные имена: S8000001 → S8000002 → ~ → S8009999.
- Папкам последовательно присваиваются номера 100-999 в следующем порядке: 100SSCAM → 101SSCAM → ~ → 999SSCAM.
- Формат файлов, записываемых на карту памяти, соответствует формату DCF (Design rule for Camera File system нормативы создания файлов для фотокамер).

• Меню настроек

[Автовыключение после периода бездействия]

■ При включении данной функции фотокамера для экономии ресурса батареи выключается через выбранный промежуток времени.

● Субменю

[ВЫКЛ.]

: функция автовыключения не выполняется.

[1, 3, 5, 10 МИН] : фотокамера выключается автоматически по истечении выбранного периода бездействия.

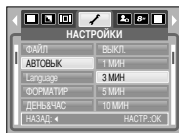

- Настройка автовыключения сохраняется, даже если вынуть и снова вставить батарею.
- Следует помнить, что функция автовыключения не работает в режимах ПК, слайдшоу, воспроизведения звукозаписи, воспроизведения видеоклипа, а также в процессе создания составного снимка.

[Язык]

■ Вы можете выбрать язык меню и сообщений, появляющихся на ЖК-дисплее. Выбор языка сохраняется, даже если вынуть и снова вставить батарею.

- В субменю меню ЯЗЫК можно выбрать следующие языки: английский, корейский, французский, немецкий, испанский, итальянский, китайский упр., китайский trad., японский, русский, португальский, голландский, датский, шведский, финский, тайский, бахаса (Малайзия/Индонезия), арабский, венгерский, чешский, польский и турецкий.

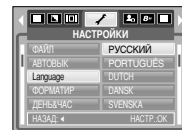

• Меню настроек

[Форматирование карты памяти]

■ Данная функция используется для форматирования памяти. При форматировании памяти будут удалены все записанные в ней изображения, включая защищенные. Перед форматированием памяти не забудьте перенести нужные вам изображения в ПК.

● Субменю

[НЕТ] : форматирования не происходит. Трижды нажмите кнопку МЕНЮ, и меню исчезнет.

[ДА] : появляется сообщение [ИДЕТ ОБРАБОТКА], и карта памяти будет отформатирована. Если форматирование было начато в режиме воспроизведения, появится сообщение [НЕТ СНИМКОВ!]

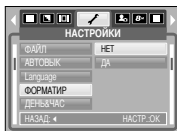

Карту памяти необходимо отформатировать с помощью меню [ФОРМАТИР] в следующих случаях:

- вставлена новая или неотформатированная карта памяти;
- на карте памяти имеется файл, не распознаваемый данной фотокамерой или записанный на другой фотокамере.
- Всегда форматируйте карту памяти в самой фотокамере. Если вставлена карта памяти, отформатированная на другой фотокамере, на устройстве чтения карт памяти или ПК, то появится сообщение [ОШИБКА КАРТЫ ПАМЯТИ!]

[Настройка даты / времени / формата отображения даты]

■ Дату и время, отображаемые на снимках, а также формат даты можно изменить.

● Настройка даты / времени и формата отображения даты
Кнопка ВПРАВО : выбор года/ месяца/ дня/ часа/ минуты/ формата даты.

Кнопка ВЛЕВО : возвращает курсор в главное меню [ДЕНЬ&ЧАС], если он находился на первой позиции меню настроек даты и времени. Во всех остальных случаях курсор перемещается на одну позицию влево.

Кнопки ВВЕРХ и ВНИЗ : изменяют выбранный параметр.

- Формат даты: [ГГ/ММ/ДД], [ДД/ММ/ГГ], [ММ/ДД/ГГ], [ВЫКЛ.]

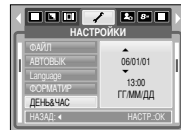

[Впечатывание даты]

■ Вы можете поместить на снимок ДАТУ и ВРЕМЯ, когда он был сделан.

● Субменю

[ВЫКЛ.] : ДАТА и ВРЕМЯ не будут впечатываться на снимок.

[ДАТА] : на снимок будет впечатана только ДАТА.

[ДЕНЬ&ЧАС] : на снимок будут впечатаны ДАТА и ВРЕМЯ.

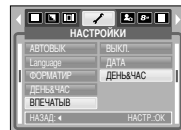

• Меню настроек

[Звук]

- Если разрешить подачу звуковых сигналов, то включение фотокамеры и нажатие кнопок будут сопровождаться разнообразными звуками, по которым вы сможете судить о работе фотокамеры.
- Субменю [ЗВУК]: ВЫКЛ./ МАЛЫЙ/ СРЕДНИЙ/ ГРОМКИЙ

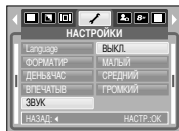

[Подключение внешнего устройства (USB)]

- Выберите внешнее устройство, к которому хотите подключить фотокамеру с помощью USB-кабеля.
- Субменю [ПРИНТЕР]:
 - [ПК] : выберите эту настройку, если хотите подключить фотокамеру к ПК. На стр. 69 приведены инструкции по подключению фотокамеры к компьютеру.
 - [ПРИНТЕР] : выберите эту настройку, если хотите подключить фотокамеру к принтеру. На стр. 51 приведены инструкции по подключению фотокамеры к принтеру.

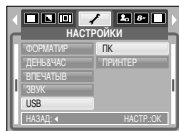

[Индикатор автофокусировки]

- Индикатор автофокусировки можно включить и выключить.
- Субменю [ВЫКЛ.] : в условиях слабого освещения индикатор АФ светиться не будет.
- Субменю [ВКЛ.] : индикатор АФ будет светиться в условиях слабого освещения.

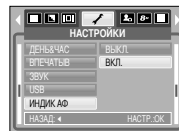

[Яркость ЖК-дисплея]

- Вы можете настроить яркость ЖК-дисплея.
- Субменю [ЖКД]: ТЕМНЕЕ, НОРМА, СВЕТЛЕЕ

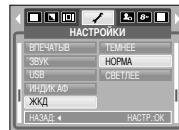

• Меню настроек

[Выбор типа выходного видеосигнала]

- Выберите тип выходного видеосигнала – NTSC или PAL. Ваш выбор будет зависеть от типа подключаемого устройства (монитора, телевизора и т.п.) В режиме PAL поддерживается только формат BDGHI.
- Подключение к внешнему монитору
- С помощью аудио- и видеокабеля и подставки-адаптера: Установите фотокамеру на подставку. Подключите подставку к внешнему монитору с помощью аудио- и видеокабеля из комплекта поставки.
- С помощью аудио- и видеокабеля, подключенного к фотокамере: подключите фотокамеру к внешнему монитору с помощью аудио- и видеокабеля из комплекта поставки.

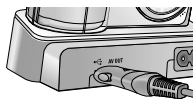
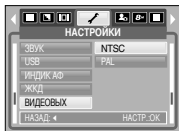

[Подключение аудио- и видеокабеля к подставке-адаптеру]

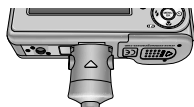
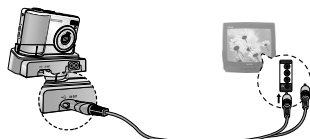

[Подключение аудио- и видеокабеля к фотокамере]



- NTSC : США, Канада, Япония, Южная Корея, Тайвань, Мексика.
- PAL : Австралия, Австрия, Бельгия, Китай, Дания, Финляндия, Германия, Великобритания, Нидерланды, Италия, Кувейт, Малайзия, Новая Зеландия, Сингапур, Испания, Швеция, Швейцария, Таиланд, Норвегия.
- Если в качестве внешнего монитора используется телевизор, его нужно подключать через гнездо AV.
- В изображении на внешнем мониторе заметны помехи, но это не является неисправностью.
- Если снимок отображается не по центру экрана, с помощью регулировок телевизора переместите его в центр.
- После выбора типа видеосигнала PAL экран телевизора погаснет и включится ЖК-дисплей на все время съемки видеоклипа. По окончании записи снова появятся изображение на экране телевизора, а ЖК-дисплей выключится.
- После выбора типа видеосигнала PAL экран телевизора погаснет и включится ЖК-дисплей на все время съемки видеоклипа. По окончании записи снова появятся изображение на экране телевизора, а ЖК-дисплей выключится.

[Быстрый просмотр]

- Если перед тем как сделать снимок включить быстрый просмотр, отснятое изображение будет оставаться на ЖК-дисплее в течение времени, выбранного в меню [Б.ПРСМОТР]. Функция быстрого просмотра доступна только в режимах фотосъемки.
- Субменю [ВЫКЛ.] : быстрый просмотр выключен.
[0.5, 1, 3 СЕК] : отснятое изображение будет показано на дисплее в течение выбранного времени.

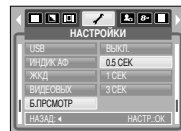

• Меню настроек

[Инициализация]

- Все меню и функции фотокамеры вернутся к установкам по умолчанию. Однако выбранные дата, время, язык и тип выходного видеосигнала останутся без изменения.
- Субменю [НЕТ] : возврата к установкам по умолчанию не произойдет.
- [ДА] : произойдет возврат к установкам по умолчанию.

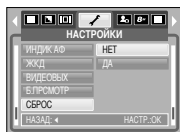

[Выбор типа батареи питания]

- После выбора типа батареи питания работа фотокамеры будет оптимизирована с учетом этого выбора.
- Тип батареи: [ЩЕЛОЧНАЯ], [Ni-MH]

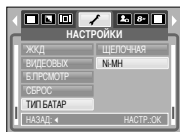

• Настройка даты

- Выберите графическую и звуковую заставки, а также звук, сопровождающий нажатие кнопки спуска. Меню МОИ УСТАНОВКИ имеется во всех рабочих режимах фотокамеры (кроме режима Запись звука). Элементы, отмеченные , являются установками по умолчанию.

Значок меню	Главное меню	Субменю		Страница
		ВЫКЛ.	ЛОГОТИП	
	ЗАСТАВКА	ВЫКЛ.	ЛОГОТИП	Стр.60
		МОЯ ЗСТВ 1	МОЯ ЗСТВ 2	
	ЗВ.ЗАСТ	ВЫКЛ.	ЗВУК1	Стр.61
		ЗВУК 2	ЗВУК 3	
	ЗВ.ЗАТВ	ВЫКЛ.	ЗВ.ЗАТВ1	Стр.61
		ЗВ.ЗАТВ2	ЗВ.ЗАТВ3	

※ Меню могут быть изменены производителем без предварительного уведомления.

• Графическая заставка

- Выберите изображение, которое будет отображаться на ЖК-дисплее сразу после включения фотокамеры.
- Заставка: [ВЫКЛ.], [ЛОГОТИП], [МОЯ ЗСТВ1], [МОЯ ЗСТВ2]
 - В меню [ИЗМЕНИТЬ РАЗМЕР] сохраните изображение, выбранное для заставки, как [МОЯ ЗСТВ].
 - Графическую заставку невозможно удалить с помощью меню [УДАЛИТЬ] или [ФОРМАТИР].
 - Пользовательские графические заставки будут удалены, если выбрать меню [СБРОС].

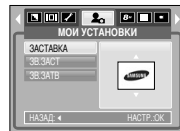

Звуковая заставка

- Можно настроить звуковой сигнал, который будет воспроизводиться при включении фотокамеры.
- Звуковая заставка: [ВЫКЛ.], [ЗВУК1], [ЗВУК2], [ЗВУК3]
- Если отменить отображение графической заставки, выбрав [ВЫКЛ.], то звуковая заставка также будет отключена, даже если она была включена в меню настроек.

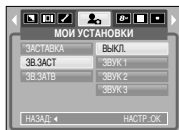

Звуковой сигнал при срабатывании затвора

- Можно настроить звуковой сигнал, который будет воспроизводиться при срабатывании затвора.
- Звук затвора: [ВЫКЛ.], [ЗВ.ЗАТВ1], [ЗВ.ЗАТВ2], [ЗВ.ЗАТВ3]

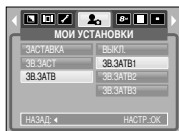

Важные замечания

Неукоснительно соблюдайте следующие меры предосторожности!

- Данное изделие содержит точные электронные компоненты. Не используйте и не храните его:
 - Там, где происходят быстрые изменения температуры и влажности.
 - Там, где оно будет подвержено воздействию пыли и грязи.
 - Там, где оно будет подвержено воздействию прямого солнечного света или высоких температур (внутри автомобиля в жаркую погоду).
 - Там, где оно может быть подвержено влиянию сильных магнитных полей и вибрации.
 - В местах со взрывоопасными и легковоспламеняющимися материалами.
- Не оставляйте фотокамеру в местах, подверженных воздействию пыли, химических веществ (нафталин, шарики против моли), высокой температуры и влажности. Если вы не собираетесь пользоваться фотокамерой продолжительное время, поместите ее в герметично закрытую коробку с силикагелем.
- Особенно опасен контакт с песком.
 - При пользовании изделием на пляжах, в дюнах или других местах, где много песка, избегайте попадания песка внутрь изделия.
 - В противном случае возможно появление неисправностей или полный выход изделия из строя.
- Обращение с фотокамерой
 - Не роняйте фотокамеру и не подвергайте ее сильным ударам или вибрации.
 - Берегите данный ЖК-дисплей большого размера от случайных ударов. Когда фотокамера не используется, убирайте ее в футляр.
 - Не заслоняйте объектив или фотовспышку во время съемки.
 - Данная фотокамера не защищена от попадания воды. Во избежания поражения электрическим током никогда не берите фотокамеру влажными руками.
 - Если фотокамера используется на пляже или около бассейна, не допускайте попадания воды или песка внутрь фотокамеры. Иначе это приведет к ее повреждению или полному выходу из строя.

Важные замечания

- Очень высокие или очень низкие температуры опасны для фотокамеры.
 - При переносе фотокамеры из холодного места в теплое с высокой влажностью возможно появление конденсата на важных электронных компонентах. В этом случае отключите питание фотокамеры по крайней мере на 1 час до полного испарения влаги. На карте памяти может сконденсироваться влага. В этом случае выключите фотокамеру и извлеките карту памяти. Дождитесь полного испарения влаги.
- Обращайтесь с объективом с осторожностью.
 - Попадание прямого солнечного света в объектив может привести к искажению цветопередачи и повреждению фотоприемника.
 - Следите, чтобы на поверхности линзы объектива не было следов пальцев и грязи.
- Если вы не пользуетесь фотокамерой долгое время, батареи питания могут потерять заряд.

При длительном хранении рекомендуем вынимать из фотокамеры батареи и карту памяти.
- В случае возникновения электронных помех во избежание повреждения карты памяти фотокамера автоматически выключается.
- Уход за фотокамерой
 - Мягкой кистью (приобретается в магазинах фототоваров) очень осторожно очистите объектив и ЖКД. Если объектив остается загрязненным, очистите его специальной бумажной салфеткой для объективов, пропитанной чистящей жидкостью. Мягкой тканью очистите корпус фотокамеры. Исключите попадание на фотокамеру таких растворителей, как бензол, жидкие инсектициды, разбавители и т.п. Они могут повредить корпус фотокамеры и вызвать неполадки в ее работе. Неосторожным обращением можно повредить ЖК-дисплей. Остерегайтесь повреждений и всегда держите фотокамеру в защитном чехле.
- Не пытайтесь разбирать или переделывать данную фотокамеру.
- Иногда статическое электричество может вызвать срабатывание фотовспышки. Это неопасно для фотокамеры и не является дефектом.
- Иногда при передаче изображений из/в фотокамеру (при этом к подставке-адаптеру одновременно подсоединены зарядное устройство и USB-кабель) возможно прерывание процесса из-за статического разряда. В таком случае, перед возобновлением процесса отсоедините и снова подсоедините USB-кабель.
- Перед важным мероприятием или путешествием обязательно проверьте состояние фотокамеры.
 - Сделайте проверочный снимок и подготовьте запасные батареи питания.
 - Корпорация Samsung не несет ответственности за последствия отказов в работе фотокамеры.

• Предупреждающие сообщения

- На ЖК-дисплее могут появляться предупреждающие сообщения.

ОШИБКА КАРТЫ ПАМЯТИ!

- Ошибка карты памяти
 - Выключите и снова включите питание фотокамеры.
 - Снова вставьте карту памяти
 - Вставьте и затем отформатируйте карту памяти (стр. 57)

КАРТА ЗАЩИЩЕНА!

- Карта памяти защищена от записи
 - Карта памяти SD: сдвиньте переключатель защиты от записи карты памяти вверх.

НЕТ МЕСТА!

- На карте памяти не осталось места для хранения снимков.
 - Вставьте новую карту памяти.
 - Чтобы освободить память, удалите ненужные файлы изображений.

НЕТ СНИМКОВ!

- На карте памяти нет изображений
 - Начинаем съемку.
 - Вставьте карту памяти, на которой записаны изображения.

ОШИБ.ФАЙЛА!

- Ошибка файла
 - Отформатируйте карту памяти
- Ошибка карты памяти
 - Обратитесь в технический центр обслуживания

БАТАРЕЯ ИСТОЩЕНА!

- Потеряна емкость батарей питания.
 - Вставьте свежие батареи.

МАЛО СВЕТА!

- Во время съемки при плохом освещении
 - Используйте при съемке фотовспышку.

НЕТ ЧИСЛА

- В меню PictBridge выбрано слишком большое количество копий для печати.
 - При выборе количества копий для печати не превышайте их максимального предела.

• Перед тем как обратиться в центр обслуживания

- Проверьте следующее.

Фотокамера не включается.

- Потеряна емкость батарей питания.
 - Вставьте свежие батареи. (р.9)
- Батареи питания вставлены неправильно (обратная полярность включения).
 - Подключите батареи, соблюдая полярность подключения (+/-).
- Не вставлена батарея
 - Вставьте батарею и включите фотокамеру

• Перед тем как обратиться в центр обслуживания

При нажатии кнопки спуска съемка не производится.

- На карте памяти не осталось места для хранения снимков
→ Удалите ненужные файлы изображений
- Карта памяти неотформатирована
→ Отформатируйте карту памяти (стр. 57)
- Карта памяти неработоспособна
→ Вставьте новую карту памяти.
- Карта памяти защищена от записи
→ См. рекомендации для сообщения об ошибке [КАРТА ЗАЩИЩЕНА!].
- Отсутствует электропитание фотокамеры
→ Включите питание фотокамеры.
- Потеряна емкость батарей питания.
→ Вставьте свежие батареи.
- Батареи питания вставлены неправильно (обратная полярность включения).
→ Подключите батареи, соблюдая полярность подключения (+/-).

Фотокамера внезапно перестает работать.

- Произошел сбой оборудования.
→ Извлеките и заново вставьте в фотокамеру батареи питания, затем включите фотокамеру.

Снимки нерезкие.

- Снимок был сделан с расстояния 0,8 м до объекта без выбора соответствующего режима макросъемки.
→ Если снимаемый объект находится на расстоянии ближе чем 0,8 м, выберите режим съемки МАКРО.
- Съемка вне зоны действия фотовспышки.
→ Фотографируйте объекты в пределах зоны действия фотовспышки.
- На линзах объектива пятна или частицы грязи.
→ Протрите линзу объектива.

Фотовспышка не срабатывает.

- Был выбран режим Фотовспышка отключена.
→ Отмените режим Фотовспышка отключена.
- В данном режиме фотовспышка недоступна
→ См. инструкции по работе с фотовспышкой, стр. 22

Отображаются неправильные время и дата.

- Дата и время были установлены неправильно, или фотокамера была переключена в режим установок по умолчанию.
→ Заново установите правильные время и дату.

При нажатии кнопку фотокамеры ничего не происходит.

- Фотокамера неисправна
→ Извлеките и заново вставьте в фотокамеру батареи питания, затем включите фотокамеру.

Произошел сбой в работе карты памяти, вставленной в фотокамеру.

- Карта памяти отформатирована неправильно
→ Снова отформатируйте карту памяти.

Невозможно воспроизвести изображение

- Неверное имя файла (нарушен формат DCF).
→ Не изменяйте имя файла изображения.

Цвета полученного изображения отличаются от оригинала

- Неправильно выбраны настройки баланса белого или эффектов
→ Выберите правильные настройки баланса белого и эффектов

Снимки получаются очень светлыми.

- Произошла переэкспозиция снимка.
→ Отмените коррекцию экспозиции

• Перед тем как обратиться в центр обслуживания

На внешнем мониторе нет изображения.

- Внешний монитор подключен к камере неправильно.
→ Проверьте соединительные кабели.
- На карте памяти имеются испорченные файлы.
→ Вставьте карту памяти с "правильными" файлами.

В Проводнике ПК отсутствует значок съемного диска

- Неправильно подключен кабель.
→ Проверьте подключение
- Фотокамера выключена.
→ Включите фотокамеру.
- У вас установлена операционная система иная, чем Windows 98, 98SE, 2000, ME, XP/ Mac OS 9.0~10.4. Либо на вашем ПК отсутствует поддержка USB.
→ Установите Windows 98, 98SE, 2000, ME, XP/ Mac OS 9.0~10.4 на компьютер с поддержкой USB.
- Драйвер фотокамеры не установлен.
→ Установите драйвер [USB Storage Driver].

• Технические характеристики

- Фотоприемник
 - Тип : 1/1,8" ПЗС-матрица
 - Рабочее разрешение : Около 8,1 млн пикселей
 - Полное разрешение : Около 8,3 млн пикселей
- Объектив
 - Фокусное расстояние : Объектив высокой четкости SHD, $f = 7,4 \sim 22,2$ мм (в эквиваленте 35-мм пленки: 35~105 мм)
 - Диафрагменное число : F2,8~F7,1 (зум дальше), F5,1 ~ F13,1 (зум ближе)
 - Цифровой зум : • Режим фотосъемки: 1,0x ~ 10,0x
 - Режим воспроизведения: 1,0x ~ 12,8x (в зависимости от размера изображения)
- ЖК-дисплей : 2,4-дюймовый цветной ЖК-дисплей (112 000 точек) на тонкопленочных транзисторах
- Фокусировка
 - Тип : Автофокусировка TTL (через объектив)
 - Диапазон : • Обычная съемка: 80 см ~ бесконечность
 - Макро: 4~80 см (зум дальше), 50~80 см (зум ближе)
 - Автоматическая макросъемка : 4 см ~ бесконечность (зум дальше), 50 см ~ бесконечность (зум ближе)
- Затвор
 - Тип : Электронно-механический
 - Выдержка : 1~1/1500 сек, (от руки: 8-1/1500 сек)
- Экспозиция
 - Управление : • Программная автоэкспозиция
 - Экспомер: мультисегментный, точечный
 - Коррекция : ± 2 EV (с шагом 0,5 EV)
 - Светочувствительность в эквиваленте ISO : Авто, 50, 100, 200, 400
- Фотовспышка
 - Режимы : Авто, Авто и устранение эффекта "красных глаз", Заполняющая вспышка, Медленная синхронизация, Фотовспышка отключена.
 - Диапазон : Зум дальше: 0,2~3,0 м, Зум ближе: 0,5~2,5 м (светочувствительность выбирается автоматически)
 - Время зарядки : Около 6 сек
- Резкость : Мягкая, Норма, Высокая

Технические характеристики

- Эффекты : Норма, Черно-белое, Сепия, Красный, Зеленый, Синий, Негатив, RGB
- Баланс белого : Авто, Солнечный свет, Облачно, Лампы дневного света ХБ, Лампы дневного света ТБ, Лампы накаливания, Пользовательская настройка
- Запись звука : Запись звука (макс. 1 час),
Звуковой комментарий (макс. 10 сек) в режиме фотосъемки
- Впечатывание даты : Дата, Дата/Время, Выключено (по выбору пользователя)
- Съемка
 - Фотосъемка :
 - Режимы : Авто, Программный, Сюжет
 - ※ Сюжет : Ночь, Портрет, Дети (выбираются селектором режимов), Пейзаж, Макро, Закат, Рассвет, Встречный свет, Фейерверк, Пляж/Снег
 - ※ Селектор режимов : Авто, Программный, Вручную, Сюжет, Портрет, Ночь, Дети
 - Непрерывная съемка : покадровая, непрерывная, с автозаспывкой
 - Автоспуск : 10 сек, 2 сек, два кадра (10 сек, 2 сек)
 - Видеосъемка :
 - С записью или без записи звука
(по выбору пользователя, время записи: определяется объемом доступной памяти)
 - Размер кадра : 640x480, 320x240, 160x128
(оптический зум 3х, при зуммировании звук не записывается)
 - Частота кадров : 30 кадр/сек, 15 кадр/сек • Стабилизатор видео
 - Редактирование видео (встроенная функция) : пауза в ходе записи, захват кадра
- Хранение данных
 - Носитель данных :
 - Встроенная память : около 20 Мб флэш-памяти
 - Внешняя память : карта памяти MMC/SD (до 1 Гб гарантировано)
 - Формат файлов :
 - Фотоснимки : JPEG (DCF), EXIF 2.2, DPOF 1.1, PictBridge 1.0
 - Видео : AVI (MPEG-4)
 - Звук : WAV
 - Размер изображения

8M	7M	6M	5M	4M	3M	2M	1M	VGA
3264x2448	3072x2304	2816x2112	2592x1944	2272x1704	2048x1536	1600x1200	1024x768	640x480

- Доступное количество снимков (20 Мб)

	8M	7M	6M	5M	4M	3M	2M	1M	VGA
Отличное	4	5	6	7	9	11	19	41	83
Хорошее	9	10	12	14	18	22	34	69	89
Норма	13	15	17	21	22	32	41	83	104

* Данные значения получены при измерении по стандартам корпорации Samsung и могут быть другими в зависимости от условий съемки и типа карты памяти.

- Воспроизведение
 - Тип : Единичное изображение, эскизы, слайдшоу, видеоклип
 - Редактирование : Подрезка, изменение размера, вращение, эффекты
- Интерфейс
 - Цифровой выход : Выходной интерфейс USB 2.0 - Звук: моно
 - Выходной видеосигнал : NTSC, PAL (по выбору пользователя) - Подключение с помощью подставки
- Источники питания
 - Основные батареи : 2 щелочные батареи типа AA высокой емкости
 - Аккумуляторные батареи (приобретаются отдельно) : SNB-2512 (Ni-MH)
SBP-2524 (Ni-MH)
 - ※ Тип батарей из комплекта поставки может быть другим в разных регионах.
- Габариты (ШхВхГ) : 99.6 X 61.8 X 26.95 мм (без учета выступающих частей фотокамеры)
- Вес : Около. 169г (без батарей и карты памяти)
- Рабочая температура : 0~40 °C
- Рабочая влажность : 5-85 %
- Программное обеспечение
 - Драйвер фотокамеры : Драйвер устройства хранения (Windows 98/98SE/2000/ME/XP, Mac OS 9.0-10.4)
 - Приложение : Программа Digimax Master
- Дополнительные особенности : Удобная кнопка включения эффектов, Корпус удобен для удержания в руках, Большой 2,4-дюймовый ЖК-дисплей, Легко доступный селектор режимов
 - * Технические характеристики могут быть изменены без предварительного уведомления.
 - * Все товарные знаки являются собственностью их владельцев.

Замечания по установке программного обеспечения

- Не забудьте перед началом работы внимательно прочитать данное руководство
- Прилагаемое программное обеспечение содержит драйвер фотокамеры и прикладное ПО обработки графики для Windows.
 - Никакая часть данного программного обеспечения или Руководства пользователя не может быть воспроизведена ни при каких условиях.
 - Лицензия на программное обеспечение предоставляется только для работы с фотокамерой.
 - В редчайшем случае обнаружения заводского дефекта мы отремонтируем или заменим вашу фотокамеру. Однако мы не несем никакой юридической ответственности за повреждение или неполадки, возникшие из-за неправильной эксплуатации.
 - Гарантия Samsung не распространяется на работу фотокамеры с "самособранными" ПК или ПК, не имеющими гарантии производителя.
 - Перед чтением данного Руководства вам следует получить основные знания о ПК и ОС (операционных системах).

Системные требования

Для Windows	Для Macintosh
ПК с процессором производительнее MMX Pentium 450МГц (XP: Pentium II 700 МГц)	Компьютер Power Mac G3 или мощнее
Windows 98/ 98SE/ 2000/ ME/ XP	Mac OS 9.0 ~ 10.4
ОЗУ минимум 64 Мб 200 Мб свободного места на жестком диске USB-порт	ОЗУ минимум 64 Мб 110 Мб свободного места на жестком диске USB-порт
Дискковод CD-ROM	Дискковод CD-ROM
Монитор с 16-битовой глубиной цвета и разрешением экрана 1024x768 пикселей (рекомендуется 24-битовая глубина цвета)	Для воспроизведения видеоклипа Операционная система Mac OS 10.1~10.4 MPPlayer, медиаллеер VLC (кодирование с переменной длиной)

Об установке программного обеспечения

После установки в привод CD-ROM компакт-диска из поставки фотокамеры автоматически появляется следующее окно.



Перед подключением фотокамеры к ПК следует установить ее драйвер.

- **Драйвер фотокамеры** : позволяет переносить изображения из фотокамеры в PC и наоборот. В качестве драйвера фотокамеры используется драйвер USB Storage Driver. Можно использовать фотокамеру в качестве устройства чтения USB-карт памяти. После установки драйвера и подключения фотокамеры к ПК в Проводнике [Windows Explorer] или папке Мой Компьютер [My computer] появится значок Съёмного диска [Removable Disk]. USB Storage Driver предоставляется только для Windows. Драйвер USB для MAC не входит в программное обеспечение на установочном компакт-диске. Но фотокамера может работать с операционной системой Mac OS 9.0 ~ 10.4.
- **Digimax Master** : мультимедийное программное обеспечение типа "все в одном". С помощью данного программного обеспечения вы сможете загрузить, просмотреть, отредактировать и сохранить полученные вами цифровые изображения. Данное программное обеспечение совместимо только с ОС Windows.

ПОДСКАЗКА

- Перед установкой драйвера проверьте соответствие вашего компьютера его системным требованиям.
- В зависимости от компьютера следует подождать 5 ~ 10 секунд перед тем, как запустится программа автоматической установки. Если окно не отображается, запустите [Windows Explorer] и в корневом каталоге диска CD-ROM выберите значок файла [Samsung.exe].
- Документы в формате PDF, содержащие руководство пользователя, находятся на компакт-диске с программным обеспечением, который входит в комплект камеры. Вы можете осуществить поиск по PDF-файлам, используя "проводник" Windows. Чтобы открыть PDF-файлы, Вам необходимо установить программу Adobe Reader, которая также есть на компакт-диске с программным обеспечением.
- Чтобы корректно установить Adobe Reader 6.0.1, необходимо, чтобы была установлена программа Internet Explorer 5.01 или ее более поздняя версия. Посетите сайт www.microsoft.com и обновите версию программы Internet Explorer.

Настройка прилагаемого программного обеспечения

- Для работы фотокамеры с ПК сначала установите драйвер фотокамеры. После этого изображения, записанные на фотокамере, можно будет перенести на ПК и отредактировать в графическом редакторе.
- Посетите веб-сайт компании Samsung в Интернете.

<http://www.samsungcamera.com> : версия на английском языке

<http://www.samsungcamera.co.kr> : версия на корейском языке

1. Автоматически откроется окно. Щелкните в открывшемся окне [Install] (установить).



2. Установите драйвер фотокамеры, DirectX, Xvid и Digimax Master нажав соответствующие кнопки на экране монитора. Если на вашем компьютере установлена более поздняя версия программы DirectX, то эта программа может не установиться.

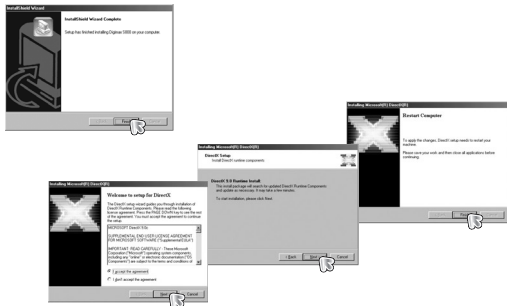

※ Кодек XviD соответствует постановлениям и условиям Стандартной общественной лицензии операционной системы GNU, в рамках которой все пользователи могут копировать, изменять и распространять этот кодек бесплатно, но без учета ГАРАНТИИ, ПРЕДЛАГАЕМОЙ или явной, о ТОВАРНОЙ ПРИГОДНОСТИ и СООТВЕТСТВИЯ для ОПРЕДЕЛЕННОЙ ЦЕЛИ; при этом Вам необходимо соблюдать положения стандартной общественной лицензии GNU при распространении или изменении этого кодекса. Для получения более детальной информации смотрите документ, касающийся Стандартной общественной лицензии GNU по адресу (<http://www.gnu.org/copyleft/gpl.html>).

Настройка прилагаемого программного обеспечения

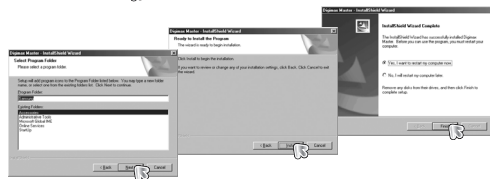
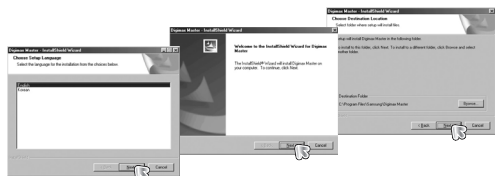

3. Перезагрузите компьютер и подсоедините к нему фотокамеру с помощью USB-кабеля из комплекта поставки.

4. Включите фотокамеру. Откроется окно [Мастера нового оборудования] и компьютер распознает фотокамеру.

✦ Если у вас установлена Windows XP, откроется окно программы просмотра изображений. Если после запуска программы Digimax Master открылось окно загрузки файлов, значит установка драйвера фотокамеры прошла успешно.

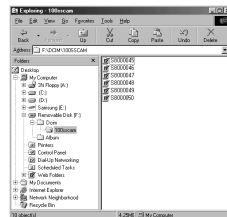

ПОДСКАЗКА

- После установки драйвера фотокамеры окно [Мастера нового оборудования] может не открыться.
- В Windows 98 или 98 SE откроется диалоговое окно мастера установки нового оборудования, а также может появиться окно с просьбой указать файл драйвера. В этом случае укажите "USB Driver" на компакт-диске из комплекта поставки. (Для Windows 98 и 98 SE).

Включение режима ПК

- Если подсоединить USB-кабель к USB-порту ПК, а затем включить электропитание, фотокамера автоматически перейдет в режим подключения к компьютеру.
- В этом режиме вы можете загрузить записанные изображения на ПК с помощью USB-кабеля.
- В режиме ПК ЖК-дисплей всегда остается выключенным.

■ Подключение фотокамеры к ПК

1. Находясь в любом режиме, кроме режима Запись звука, нажмите кнопку Menu.
2. С помощью кнопок ВЛЕВО / ВПРАВО выберите значок меню [НАСТРОЙКИ].
3. С помощью кнопок ВВЕРХ / ВНИЗ выберите меню [USB] и нажмите кнопку ВПРАВО.
4. С помощью кнопок ВВЕРХ / ВНИЗ выберите [ПК], затем нажмите кнопку OK.
5. Дважды нажмите кнопку Menu, и меню исчезнет.
6. Подсоедините фотокамеру к компьютеру с помощью USB-кабеля.

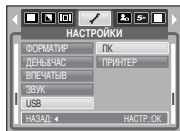

■ Подключение фотокамеры к ПК

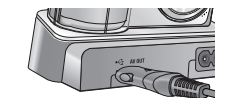

[Подключение USB-кабеля к подставке] (Приобретается отдельно)

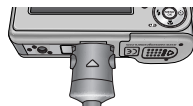

[Подключение USB-кабеля к фотокамере]

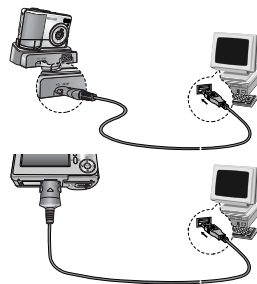

- ✱ Если при подключении фотокамеры к принтеру во время шага 4 выбрать [ПРИНТЕР], то может появиться сообщение [ПОДКЛЮЧ К ПРИНТЕРУ], но подключения не произойдет. В этом случае отсоедините USB-кабель и начните процедуру подключения с шага 2.

■ Как разорвать соединение между фотокамерой и ПК: см. стр. 71

(извлечение съемного диска).

ПОДСКАЗКА

- Для сохранения ресурса батарей питания рекомендуем производить (Приобретается отдельно) соединение фотокамера и ПК с использованием подставки

Включение режима ПК

■ Загрузка записанных снимков

Загрузите снимки, сделанные фотокамерой, на жесткий диск ПК, чтобы распечатать их или обработать в графическом редакторе.

1. Подключите фотокамеру к компьютеру с помощью USB-кабеля.

2. Откройте папку [My computer] на рабочем столе и дважды щелкните по [Removable Disk → DCIM → 100SSCAM].

В окне появятся файлы изображений.



3. Выберите изображение и щелкните по нему правой кнопкой мыши.



4. Появится всплывающее меню.

Щелкните по меню [Cut] или [Copy]

- [Cut] : вырезает выделенный файл.

- [Copy] : копирует файлы.



5. Щелкните по папке, в которую хотите вставить файл.

6. Сделайте щелчок правой кнопкой мыши, появится контекстное меню. Щелкните в нем по пункту [Paste].



7. Файл с изображением будет загружен из фотокамеры в ПК.



- При помощи [Digimax Master] можно просматривать хранящиеся в памяти изображения непосредственно на мониторе ПК, а также копировать или перемещать файлы изображений.

ОСТОРОЖНО!

- Перед просмотром изображений рекомендуем скопировать их на ПК. Если вы будете открывать изображения для просмотра непосредственно со съемного диска, может произойти разрыв установленного соединения.
- Если файл, который не был получен на вашей фотокамере, загрузить на съемный диск, то при попытке его просмотра на ЖК-дисплее фотокамеры появится сообщение [ОШИБ.ФАЙЛА], а в режиме просмотра эскизов дисплей останется пустым.

Отключение съемного диска

■ Windows 98 / 98SE

1. Проверьте, происходит ли передача файлов между ПК и фотокамерой. Если мигает значок слева вверху ЖК-дисплея, дождитесь, когда он перестанет мигать и начнет светиться постоянно.
2. Отсоедините USB-кабель.

■ Windows 2000/ ME/ XP

(В зависимости от версии ОС Windows приведенные рисунки могут не совпадать с реальным изображением на экране.)

1. Проверьте, происходит ли передача файлов между ПК и фотокамерой. Если мигает значок слева вверху ЖК-дисплея, дождитесь, когда он перестанет мигать и начнет светиться постоянно.
2. Сделайте двойной щелчок по значку [Unplug or Eject Hardware] на панели инструментов.



[Двойной щелчок]

3. Появится окно [Unplug or Eject Hardware]. Выберите устройство [USB Mass Storage Device] и щелкните по кнопке [Stop].

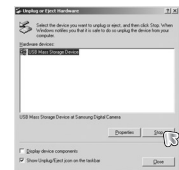

4. Появится окно [Stop a Hardware device]. Выберите устройство [USB Mass Storage Device] и щелкните по кнопке [OK].



5. Появится окно [Safe to Remove Hardware]. Щелкните по кнопке [OK].



6. Появится окно [Unplug or Eject Hardware]. Щелкните по кнопке [Close] и съемный диск будет отключен.



7. Отсоедините USB-кабель.

Установка драйвера USB на компьютере Macintosh

1. Драйвера USB для MAC нет на компакт-диске с программным обеспечением, поскольку ОС MAC OS поддерживает драйвер фотокамеры.
2. Проверьте версию ОС MAC OS. Ее можно проверить во время запуска системы. Данная фотокамера совместима с MAC OS 9.0 ~ 10.4.
3. Подсоедините фотокамеру к компьютеру Macintosh и включите питание фотокамеры.
4. После подключения фотокамеры к компьютеру Macintosh на рабочем столе появляется новый значок.

Использование драйвера USB для MAC

1. Дважды щелкните по новому значку на рабочем столе, и появится папка, хранящаяся в памяти.
2. Выделите файл снимка, скопируйте или переместите его на диск компьютера MAC.

ВНИМАНИЕ

- Для Mac OS 10,0 или более поздней версии: сначала закончите передачу файлов из компьютера в фотокамеру, а затем отключите съемный диск с помощью команды Extract.
- Если видеоклип не воспроизводится в Mac OS, посетите веб-сайт <http://www.divx.com/divx/mac/> и загрузите кодек. Либо используйте проигрыватель медиафайлов, поддерживающий кодек Xvid (Mplayer, VLC(VideoLAN Client) media player).

Удаление драйвера USB для Windows 98SE

■ Чтобы удалить драйвер USB, сделайте следующее.

1. Подсоедините фотокамеру к ПК и затем включите ее.
2. Проверьте наличие съемного диска в папке [Мой компьютер].
3. Удалите [Samsung Digital Camera] из диспетчера устройств.



4. Отсоедините USB-кабель.
5. Удалите [Digimax S800] с помощью мастера установки и удаления программ.

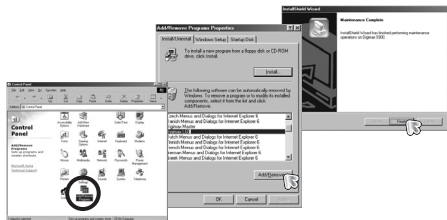

6. Удаление драйвера закончено.

Digimax Master

- С помощью данного программного обеспечения вы сможете загрузить, просмотреть, отредактировать и сохранить полученные вами цифровые изображения. Данное программное обеспечение совместимо со всеми версиями Windows, кроме Windows 98.
- Чтобы запустить программу, щелкните [Start → Programs → Samsung → Digimax Master].

● Загрузка изображений

1. Подключите фотокамеру к ПК.
2. После подключения фотокамеры откроется окно загрузки изображений.
 - Чтобы загрузить снятые изображения, выберите кнопку [Select All].
 - В открывшемся окне выберите папку и щелкните кнопку [Select All]. Теперь можно сохранить снятые изображения в выбранной папке.
 - Если щелкнуть кнопку [Cancel], загрузка будет прервана.

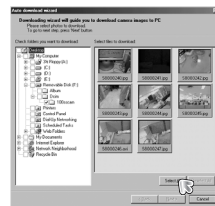

3. Щелкните кнопку [Next >].

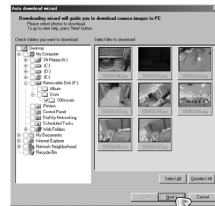

• Digimax Master

4. Выберите место расположения и создайте папку, в которую будут записаны загруженные файлы и папки.
- Создайте папки в соответствии с датой создания файлов изображений, и изображения будут загружены в эти папки.
 - Введите имя папки, и изображения будут загружены в эту папку.
 - Выберите ранее созданную папку, и изображения будут загружены в нее.

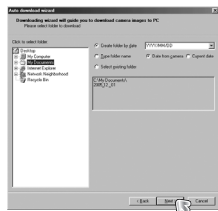

5. Щелкните кнопку [Next >] (далее).

6. Откроется окно, как показано рядом.

Адрес конечной папки появится в верхней части окна.

Щелкните кнопку [Start], чтобы загрузить изображения.

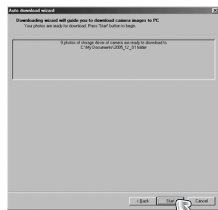

7. Загруженные изображения будут показаны в окне программы.

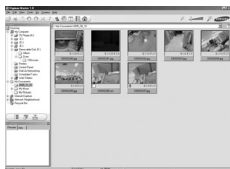

- Программа просмотра : для просмотра записанных изображений.

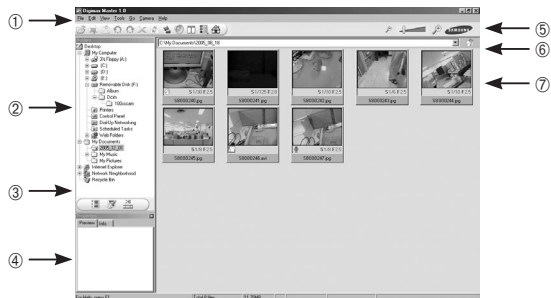

- Функции программы просмотра изображений перечислены ниже.

- ① Строка меню : для выбора нужного меню.

File (файл), Edit (правка), View (вид), Tools (инструменты), Change functions (изменить функции), Auto download (автоматическая загрузка), help (помощь) и т.д.

- ② Окно выбора изображений : в данном окне можно выбрать изображение.

- ③ Меню функций обработки : в данном меню можно выбрать функции просмотра и редактирование изображений, редактирования видеоклипов.

- ④ Окно предпросмотра : предварительного просмотра изображений или видеоклипов и получения информации о них.

- ⑤ Панель изменения размера : для выбора размера изображения при просмотре.

- ⑥ Адресная строка : для отображения имени папки, в которой находится выбранное изображение.

- ⑦ Окно просмотра : на дисплее будут показаны изображения из выбранной папки.

※ Дополнительную информацию о программе Digimax Master можно получить с помощью встроенной справки (меню [Help]).

• Digimax Master

- Окно редактирования : для редактирования файлов изображений

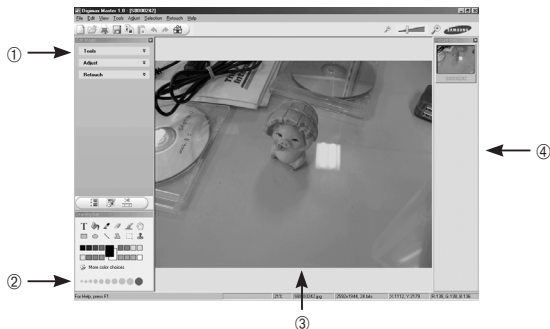

- Функции редактирования изображений перечислены ниже.

- ① Меню правки Edit : выбор нижеперечисленных меню.
 - [Tools] (инструменты) : для изменения размера и обрезки выбранного изображения. См. встроенную справку.
 - [Adjust] (изменить) : для изменения параметров сжатия изображения. См. встроенную справку.
 - [Retouch] (ретуширование) : для изменения изображения или добавления специальных эффектов. См. встроенную справку.
- ② Инструменты для рисования : инструменты для редактирования изображения.
- ③ Окно просмотра : для просмотра изображения.
- ④ Окно предпросмотра : для предварительного просмотра измененного изображения.

- ✱ Изображение, отредактированное в программе Digimax Master, нельзя просмотреть на фотокамере.
- ✱ Дополнительную информацию о программе Digimax Master можно получить с помощью встроенной справки (меню [Help]).

- Редактирование видеоклипов : неподвижные изображения, видеоклипы, музыкальные файлы и звукозаписи можно объединить в один видеоролик.

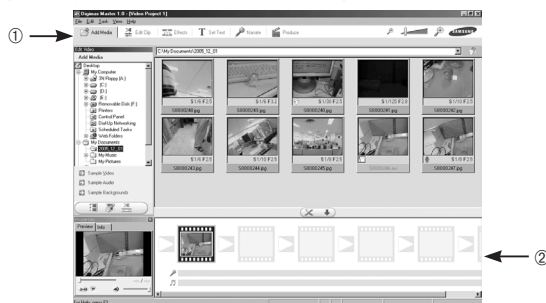

- Функции обработки видеоклипов перечислены ниже.

- ① Меню правки Edit : выбор нижеперечисленных меню.
 - [Add Media] (добавить) : для добавления ресурсов мультимедиа в видеоролик.
 - [Edit Clip] (правка) : для изменения яркости, контрастности и цветовых параметров.
 - [Effects] (эффекты) : для добавления специальных эффектов.
 - [Set Text] (текст) : для впечатывания текста.
 - [Narrate] (звукозапись) : для добавления звукозаписи.
 - [Produce] (собрать и сохранить) : для сохранения отредактированного файла мультимедиа под новым именем. можно выбрать файлы AVI, Windows media (wmv), Windows media (asf), а также файлы, созданные на фотокамере (avi, MPEG-4).
 - ② и Полоса раскладки : в это окно можно вставить ресурсы мультимедиа.
- ✱ Некоторые видеоклипы, сжатые с помощью кодеков, несовместимых с программой Digimax Master, невозможно просмотреть в программе Digimax Master.
 - ✱ Дополнительную информацию о программе Digimax Master можно получить с помощью встроенной справки (меню [Help]).

• Digimax Master

- Просмотр видео на фотокамере: на данной фотокамере вы можете просматривать видеоклипы
1. Выберите видеоклип для просмотра на фотокамере и нажмите кнопку [Add]
Добавьте к видеоклипу эффекты и отредактируйте его. Чтобы сохранить отредактированный видеоклип, нажмите кнопку [Make].
2. При сохранении выберите тип [Movie for camera].



- 3. Выберите параметры сохранения, место сохранения, имя файла и нажмите [Make].
 - Frame size (формат кадра) : выберите ширину и высоту кадра.
 - Frame rate (частота кадров) : выберите скорость показа в кадр./сек.
 - File location (местоположение файла) : выберите, куда необходимо сохранить отредактированный видеофайл.
 - File name (имя файла) : чтобы иметь возможность просмотра видеоклипа на фотокамере, необходимо придерживаться стандарта DCF. Сохраните видеофайл под именем S800XXXX.avi (вместо XXXX введите любое число в диапазоне 0001 ~ 9999).

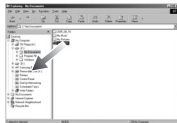

- 4. Подсоедините фотокамеру к компьютеру с помощью USB-кабеля из комплекта поставки.
- 5. Скопируйте отредактированный видеофайл в папку [Съемный диск(DC|IM|XXX|SSCAM)]. (Вместо XXX введите любое число в диапазоне 100 ~ 999).
- 6. Теперь вы можете просматривать видеоклип, включив режим воспроизведения фотокамеры.



• Часто задаваемые вопросы (FAQ)

- В случае появления неполадок с USB-соединением проверьте следующее.

Вариант 1 USB-кабель не подсоединен или вы используете кабель не из комплекта поставки.

→ Подсоедините USB-кабель из комплекта поставки.

Вариант 2 Фотокамера не распознается компьютером. Иногда фотокамера может отображаться в диспетчере устройств как [Неизвестное устройство].

→ Правильно установите драйвер фотокамеры. Выключите фотокамеру, отсоедините USB-кабель, затем снова подсоедините его и включите фотокамеру.

Вариант 3 Во время передачи файлов возникает непредвиденная ошибка.

→ Выключите фотокамеру, затем снова включите ее. Снова начните передачу файлов.

Вариант 4 Использование разветвителя USB.

→ При соединении фотокамеры и ПК через разветвитель USB могут возникнуть проблемы из-за несовместимости разветвителя и ПК. По возможности всегда соединяйте фотокамеру и ПК с помощью прямого соединения.

Вариант 5 Подсоединены ли к ПК другие USB-кабели?

→ Могут произойти сбои в работе фотокамеры, соединенной с ПК, если одновременно к нему были подключены другие USB-кабели. В этом случае отсоедините другие USB-кабели и оставьте только тот, который соединяет фотокамеру и ПК.

Часто задаваемые вопросы (FAQ)

Вариант 6

Когда я открываю диспетчер устройств (Пуск → Настройка) → Панель управления → (Производительность и обслуживание) → Система → (Оборудование) → Диспетчер устройств), то вижу в списке "Неизвестные устройства" или "Другие устройства", рядом с которыми стоит вопросительный знак (?) или восклицательный знак (!).

- Щелкните правой кнопкой запись с вопросительным (?) или восклицательным (!) знаком и выберите "Удалить". Перезагрузите ПК и снова подсоедините к нему фотокамеру. В Windows 98 также удалите драйвер фотокамеры, перезагрузите ПК и затем установите этот драйвер заново.

Вариант 7

Если на компьютере запущены некоторые антивирусные программы (Norton Anti Virus, V3 и т.п.), то фотокамера может не распознаваться компьютером как съемный диск.

- Прекратите работу этих программ и затем подключите фотокамеру к компьютеру. Информация о выходе из программы приведена в ее описании.

Вариант 8

Фотокамера подсоединена к порту USB, расположенному на передней панели компьютера.

- Иногда компьютер не может распознать фотокамеру, если она подсоединена к порту USB, расположенному на передней панели ПК. В таком случае подсоедините фотокамеру к порту USB, расположенному на задней панели компьютера.

■ Если видеоклип не воспроизводится на ПК

- ✦ Если видеоклип, записанный на фотокамере, не воспроизводится на ПК, то чаще всего причиной этого является отсутствие в системе нужного кодека.

- Если в системе нет нужного кодека для воспроизведения видеоклипа → Установите кодек, как описано ниже.

[Установка кодека для Windows]

- 1) Вставьте в привод компакт-диск из комплекта поставки фотокамеры.
- 2) Запустите Проводник и выберите папку [буква привода CD-ROM:Xvid], затем щелкните файл Xvid-1.0.3-20122004.exe.

- ✦ Распространение кодека XviD регламентируется Генеральной публичной лицензией (GNU), согласно которой его можно свободно копировать, распространять и модифицировать. Действие этой лицензия распространяется на любые программы или другие продукты, которые содержат уведомление обладателя авторских прав о том, что они могут распространяться на условиях GNU. Дополнительные сведения приведены в лицензионной документации (<http://www.gnu.org/copyleft/gpl.html>).

[Установка кодека для Mac OS]

- 1) Чтобы загрузить кодек, посетите следующий веб-сайт: (<http://www.divx.com/divx/mac>)
- 2) Щелкните кнопку [Free Download] (бесплатная загрузка) справа вверху на странице, и откроется окно загрузки кодека Divx.
- 3) Выберите вашу версию Mac OS и щелкните [Download] (загрузить). Сохраните кодек в папке по вашему выбору.
- 4) Запустите загруженный файл, чтобы установить кодек для воспроизведения видеоклипов.

- ✦ В случае невозможности воспроизведения в системе Mac OS, воспользуйтесь проигрывателем медиа-файлов с поддержкой кодека XviD (Mplayer, VideoLanClient).

Часто задаваемые вопросы (FAQ)

- **Если не установлен DirectX 9.0 или более поздней версии**
→ Установите DirectX версии 9.0 или более поздней.
1) Вставьте в привод компакт-диск из комплекта поставки фотокамеры.
2) Запустите Проводник и выберите папку [CD-ROM drive:\ USB Driver\DirectX 9.0], затем щелкните файл DXSETUP.exe. Будет установлен DirectX. Чтобы загрузить DirectX, посетите следующий веб-сайт: <http://www.microsoft.com/directx>
- **Если ПК (с Windows 98) "зависает" после нескольких подключений фотокамеры к ПК:**
→ если многократно подключать фотокамеру к включенному длительное время ПК (с Windows 98), в какой-то момент ПК может ее не распознать. В этом случае перезагрузите ПК.
- **Если ПК с подключенной фотокамерой "зависает" при запуске Windows:**
→ в этом случае отключите фотокамеру от ПК, и Windows запустится нормально. Если эта проблема повторяется постоянно, отключите поддержку старых версий протокола USB (Legacy USB Support) и перезагрузите ПК. Параметр Legacy USB Support находится в меню настроек BIOS. (Меню настроек BIOS может быть различным у разных изготовителей; некоторые меню BIOS не содержат параметра Legacy USB Support) Если вы не можете изменить настройку меню самостоятельно, свяжитесь с изготовителем ПК или BIOS.
- **Если не получается удалить видеоклип, извлечь съемный диск или во время передачи файлов на дисплее появляется сообщение об ошибке:**
→ вышеперечисленные проблемы иногда могут появиться, если установлен только Digimax Master.
 - Чтобы закрыть Digimax Master, щелкните значок программы на полосе задач.
 - Установите все прикладные программы, имеющиеся на установочном компакт-диске. (Обязательно установите видекодек)

МЕМО

• MEMO

A large, empty, rounded rectangular box with a thin gray border, intended for writing notes.

• MEMO

A large, empty, rounded rectangular box with a thin gray border, intended for writing notes.

• MEMO

A large, empty, rounded rectangular box with a thin gray border, intended for writing notes.

• MEMO

A large, empty, rounded rectangular box with a thin gray border, intended for writing notes.



SAMSUNG TECHWIN CO., LTD.

OPTICS & DIGITAL IMAGING DIVISION
145-3, SANGDAEWON 1-DONG, JUNGWONGU,
SUNGNAM-CITY, KYUNGKI-DO, KOREA
462-121
TEL : (82) 31-740-8086, 8088, 8090, 8092, 8099
FAX : (82) 31-740-8398
www.samsungcamera.com

SAMSUNG OPTO-ELECTRONICS AMERICA, INC.

HEADQUARTERS
40 SEAVIEW DRIVE, SECAUCUS,
NJ07094, U.S.A.
TEL : (1) 201-902-0347
FAX : (1) 201-902-9342
WESTERN REGIONAL OFFICE
18600 BROADWICK ST.,
RANCHO DOMINGUEZ, CA 90220, U.S.A.
TEL : (1) 310-900-5263/5264
FAX : (1) 310-537-1566
www.samsungcamerausa.com

SAMSUNG FRANCE S.A.S.

BP 51 TOUR MAINE MONTPARNASSE 33,
AV. DU MAINE 75755, PARIS CEDEX 15, FRANCE
HOTLINE PHOTO NUMÉRIQUE :
00 800 22 26 37 27 (Numéro Vert-Appel Gratuit)
TEL : (33) 1-4279-2200
FAX : (33) 1-4320-4510
www.samsungphoto.fr

SAMSUNG OPTO-ELECTRONICS GMBH

AM KRONBERGER HANG 6
D-65824 SCHWALBACHTS., GERMANY
TEL : 49 (0) 6196 66 53 03
FAX : 49 (0) 6196 66 53 66
www.samsungcamera.de

TIANJIN SAMSUNG OPTO-ELECTRONICS CO.,LTD.

7 PINGCHANG ROAD NANKAI DIST., TIANJIN
P.R CHINA POST CODE : 300190
TEL : (86) 22-2761-4599
FAX : (86) 22-2769-7558
www.samsungcamera.com.cn

SAMSUNG OPTO-ELECTRONICS UK LIMITED

SAMSUNG HOUSE 1000 HILLSWOOD DRIVE
HILLSWOOD BUSINESS PARK
CHERTSEY KT16 OPS U.K.
TEL : 00800 12263727
(free for calls from UK only)
UK Service Hotline : 01932455320
www.samsungcamera.co.uk

RUSSIA INFORMATION CENTER

SAMSUNG ELECTRONICS
117545 ST. DOROZHNYA BUILDING 3,
KORPUS 6, ENTRANCE 2, MOSCOW, RUSSIA
TEL : (7) 095-363-1700
CALL FREE : (8) 800 200 0 400 (from Russia only)
www.samsungcamera.ru

Internet address - [http : //www.samsungcamera.com](http://www.samsungcamera.com)



The CE Mark is a Directive conformity
mark of the European Community (EC)

6806-3204