

**SAMSUNG**

**SAMSUNG DIGIT<sup>all</sup>**  
everyone's invited™

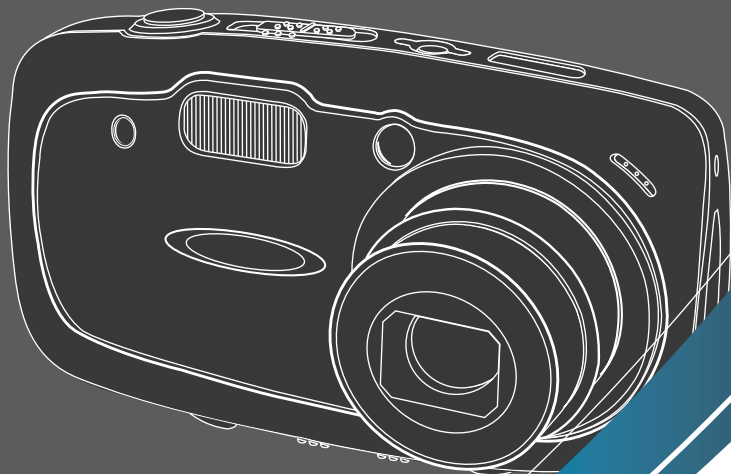

**РУССКИЙ ЯЗЫК**

## **SAMSUNG CAMERA**

**Руководство пользователя**

# ***Digimax U-SL 5***

Благодарим за покупку фотокамеры компании Samsung. В данном руководстве излагается порядок пользования фотокамерой, объясняется, как вести фотосъемку, пересылать отснятые снимки и пользоваться прикладным программным обеспечением. Перед началом работы с новой фотокамерой внимательно прочитайте данное руководство.

# Краткие инструкции

## ■ Порядок работы с фотокамерой.

**Установите драйвер фотокамеры**

Перед подключением фотокамеры к ПК с помощью USB-кабеля следует установить ее драйвер. Установите драйвер фотокамеры, который находится на компакт-диске с программным обеспечением (стр. 107).

**Сделайте снимок**

Сделайте снимок (стр. 23)

\* Во время съемки используйте аккумуляторную батарею из комплекта поставки.

**Подсоедините USB-кабель**

Подсоедините USB-кабель из комплекта фотокамеры к разъему USB на ПК и фотокамере (стр. 117).

**Проверьте питание фотокамеры**

Проверьте питание фотокамеры. Если питание выключено, сдвиньте кнопку питания фотокамеры, чтобы включить ее (стр. 27).

**Проверка [съемного диска]**

Откройте ПРОВОДНИК Windows и найдите [съемный диск] (стр. 118).

- Изображения могут быть повреждены, если для их копирования с карты памяти на ПК используется считыватель карт. При передаче изображений, снятых на фотокамере, не забудьте соединить фотокамеру и ПК USB-кабелем из комплекта поставки. Обращаем ваше внимание на то, что изготовитель не несет ответственности за утрату или порчу изображений на карте памяти вследствие использования считывателя карт.

# Содержание

## ПОДГОТОВКА

● Знакомство с фотокамерой .....	5
● Описание значков .....	5
● Опасно! .....	6
● Предупреждение .....	6
● Внимание .....	7
● Системная диаграмма .....	8
● Элементы управления и выполняемые ими функции .....	10
■ Спереди и сверху .....	10
■ Сзади и снизу .....	10
■ Вид сбоку/ Кнопка КУРСОР/ОК .....	11
■ Многофункциональная подставка-адаптер .....	11
■ Режим ВИДЕО .....	12
■ Режим записи звука .....	12
■ Режим ФОТОСЪЕМКА .....	12
■ Световые индикаторы & Индикатор автоспуска .....	13
■ Значки режимов .....	13
● Подключение источников питания .....	14
■ Использование блока питания SAC-41 в качестве зарядного устройства и адаптера переменного тока .....	14
■ Подключение батарей питания .....	17
■ Извлечение батареи .....	17
● Как пользоваться картой памяти .....	18
■ Обращение с картой памяти .....	18
■ Сохранность данных на карте памяти .....	18
● Как вставить карту памяти .....	20
● Извлечение карты памяти .....	20
● Если фотокамера используется в первый раз .....	21

## СЪЕМКА

● Индикатор ЖК-дисплея .....	22
● Начинаем съемку .....	23
■ Запись видеоклипа .....	23
■ Временная приостановка записи видеоклипа .....	24
■ Запись звука .....	25

■ Запись фотоснимка .....	25
● На что нужно обращать внимание при съемке .....	26
● Настройка фотокамеры с помощью кнопок .....	27
■ Кнопка питания .....	27
■ Кнопка спуска .....	27
■ Кнопка зума W/T .....	27
■ Кнопка записи звукового комментария/ВВЕРХ .....	29
■ Кнопка Макро/ ВНИЗ .....	30
■ Блокировка автофокусировки .....	31
■ Кнопка ФОТОВСПЫШКА/ ВЛЕВО .....	32
■ Кнопка Автоспуск/ Съемка с пультом ДУ/ Вправо .....	35
■ Кнопка MENU/ОК (МЕНЮ/ОК) .....	37
■ Кнопка M .....	38
■ Кнопка +/- .....	39
■ Кнопка ЖКД .....	43
● Настройка фотокамеры с помощью ЖК-дисплея .....	44
■ Работа с меню .....	46
■ Режим .....	46
■ Размер .....	47
■ Качество .....	48
■ ИЗМЕРЕНИЕ ЭКСПОЗИЦИИ .....	49
■ Непрерывная съемка .....	49
■ Резкость .....	50
■ Эффект .....	50
■ Спецэффекты .....	51
■ Спецэффект: зона резкости .....	51
■ Спецэффект: Составной снимок .....	52
■ Спецэффект: фоторамка .....	53
■ Стабилизатор кадра видеоклипа .....	54

## ВОСПРОИЗВЕДЕНИЕ

● Включение режима воспроизведения .....	55
■ Воспроизведение фотоснимка .....	55
■ Воспроизведение видеоклипа .....	56
■ Как делать захват кадров видеоклипа в память .....	56



# Знакомство с фотокамерой

Благодарим за покупку цифровой фотокамеры компании Samsung.

- Перед началом работы с камерой внимательно прочитайте данное руководство пользователя.
  - При обращении в сервисный центр возьмите с собой фотокамеру и принадлежности, вызвавшие неполадки в ее работе (например, батареи, карту памяти и т.п.)
  - Во избежание неприятных неожиданностей убедитесь, что фотокамера работает нормально, до ее планируемого использования - в поездке, на важном мероприятии и т.п. Компания Samsung camera не несет ответственности за любые потери и убытки, которые могут возникнуть вследствие неисправности фотокамеры.
  - Храните данное руководство в надежном месте.
- \* Microsoft Windows и логотип Windows являются зарегистрированными товарными знаками корпорации Microsoft в США и/или других странах.
- \* Все торговые марки и наименования изделий, упомянутые в данном руководстве, являются зарегистрированными товарными знаками, находящимися в собственности соответствующих компаний.

## Описание значков

Данное руководство содержит инструкции, которые помогут вам работать с фотокамерой правильно, соблюдая меры безопасности. Это поможет вам предотвратить риск возникновения опасности для здоровья окружающих.



### ОПАСНО!

Знак "ОПАСНО!" указывает на опасную для жизни ситуацию, которая, если ее не предотвратить, может привести к летальному исходу или тяжелым телесным повреждениям.



### ПРЕДУПРЕЖДЕНИЕ

Знак "ПРЕДУПРЕЖДЕНИЕ" указывает на потенциально опасную ситуацию, которая, если ее не предотвратить, может привести к летальному исходу или тяжелым телесным повреждениям.



### ВНИМАНИЕ

Знак "ВНИМАНИЕ" указывает на потенциально опасную для жизни ситуацию, которая, если ее не предотвратить, может привести к легким или средним телесным повреждениям.

# Опасно!

- Не пытайтесь переделать данную фотокамеру. Это может привести к возгоранию, телесным повреждениям, поражению электрическим током или причинить значительный ущерб вам или фотокамере. Внутренний осмотр, обслуживание и ремонт должны выполняться дилером или в центре по обслуживанию фототехники компании Samsung.
- Во избежание взрыва не используйте данное изделие в непосредственной близости от горючих и взрывоопасных газов.
- Не пользуйтесь фотокамерой при попадании в нее жидкости или посторонних предметов. Выключите фотокамеру и затем отсоедините источник питания (батареи или адаптер переменного тока). Обратитесь к дилеру или в центр по обслуживанию фототехники компании Samsung. Прекратите пользоваться фотокамерой, так как это может привести к возгоранию или поражению электрическим током.
- Не вставляйте и не опускайте металлические или легковоспламеняющиеся посторонние предметы в фотокамеру через функциональные проемы, например, отсеки для карты памяти или батарей. Это может привести к пожару или поражению электрическим током.
- Не касайтесь фотокамеры влажными руками. При этом может возникнуть опасность поражения электрическим током.
- Пользуйтесь аккумуляторной батареей из комплекта поставки. Не используйте адаптер переменного тока одновременно с батареями, не подлежащими зарядке. Это может привести к взрыву.

## Предупреждение

- Не пользуйтесь фотовспышкой в непосредственной близости от людей или животных. Срабатывание вспышки на очень близком расстоянии от глаз может повредить зрение.
- Во время съемки не направляйте объектив фотокамеры прямо на сильный источник света. Вы можете нанести непоправимый ущерб фотокамере или собственному зрению.
- В целях безопасности храните данное изделие и принадлежности к нему в недоступном для детей и животных месте во избежание таких несчастных случаев, как:
  - проглатывание батарей или небольших принадлежностей фотокамеры. При несчастном случае незамедлительно обращайтесь к врачу.
  - Движущиеся части фотокамеры могут причинить телесные повреждения.
- В течение продолжительной эксплуатации батареи и фотокамера могут нагреться, что может привести к неполадкам в работе фотокамеры. В этом случае оставьте фотокамеру на несколько минут в нерабочем состоянии, чтобы она охладилась.
- Не заряжайте батареи, не подлежащие зарядке. Это может привести к взрыву.
- Не оставляйте фотокамеру в местах, подверженных действию крайне высоких температур, например, в закрытом автомобиле, под прямым солнечным светом или в других местах со значительными колебаниями температуры. Высокая температура может повредить детали фотокамеры и вызвать возгорание.
- Ничем не накрывайте работающую фотокамеру или включенный адаптер переменного тока. Это может привести к повышенному тепловыделению и порче корпуса фотокамеры или вызвать возгорание. Всегда пользуйтесь фотокамерой и ее принадлежностями в хорошо проветриваемом месте.

# Внимание

- Протечка, перегрев или взрыв батарей могут стать причиной возгорания или телесных повреждений.
  - Используйте батареи, которые соответствуют требованиям для данной фотокамеры.
  - Не замыкайте батареи накоротко, не допускайте их нагрева, не бросайте после использования в огонь.
  - Убедитесь, что соблюдена полярность подключения батарей.
- Если вы не собираетесь работать с фотокамерой долгое время, извлеките из нее батареи. Батареи могут протечь, при этом едкий электролит может нанести фотокамере непоправимый ущерб.
- Не включайте фотовспышку, если она соприкасается с рукой или какими-либо предметами. Не дотрагивайтесь до фотовспышки после продолжительной работы с ней. Это может привести к ожогу.
- Не перемещайте включенную фотокамеру, если к ней подключен адаптер переменного тока. После работы с фотокамерой всегда выключайте питание перед отсоединением шнура адаптера переменного тока от сетевой розетки. Перед перемещением фотокамеры убедитесь, что отсоединены все шнуры и кабели. В противном случае возможно их повреждение и, как следствие, возгорание и поражение электрическим током.

## CAUTION

## Предупреждение Федеральной комиссии США по связи (FCC)

- Данное устройство было испытано в соответствии с ограничениями для цифровых устройств класса В согласно пункту 15 правил FCC. Данные ограничения направлены на защиту от вредных помех в установках коммерческого назначения. Данное устройство генерирует, поглощает и способно излучать колебания высокой частоты. Если установка и эксплуатация изделия не проведены в соответствии с данными указаниями, возможно появление вредных помех для радиосвязи. Мы не гарантируем полного отсутствия помех. Если во время работы данного устройства возникнут помехи, сделайте следующее:
  - Измените местоположение и направление антенн.
  - Увеличьте расстояние между фотокамерой и устройством, испытывающим воздействие помех.
  - Используйте другую сетевую розетку, расположенную дальше от устройства, испытывающего воздействие помех.
  - Свяжитесь с представителем компании Samsung или любым радиоинженером.
- Данное устройство соответствует пункту 15 правил FCC.
- Изменения или модификации, не санкционированные в прямой форме уполномоченной на то стороной, могут повлечь за собой аннулирование прав пользователя на эксплуатацию данного оборудования.

# Системная диаграмма

Перед началом работы проверьте комплектность данного изделия. **Комплект поставки может меняться в зависимости от региона продаж.** Для приобретения дополнительного оборудования обращайтесь к ближайшему к вам дилеру или в центр обслуживания корпорации Samsung.

< Комплект поставки >



Чехол



Пульт дистанционного управления



Ремень для переноски



Руководство пользователя,  
Гарантийный талон



Компакт-диск с программным обеспечением (см. стр. 105, 106)



DPOF-совместимый принтер (см. стр. 75)



Карта памяти SD  
(см. стр. 18)

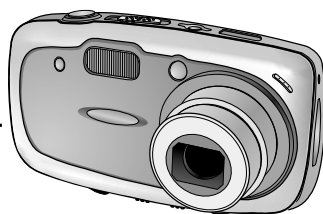

Аккумуляторная батарея (SLB-1137)



Шнур питания



SAC-41 (выполняет функции зарядного устройства и адаптера переменного тока)



Подставка-адаптер

# Системная диаграмма



Компьютер



PictBridge-совместимый  
принтер (см. стр. 78)

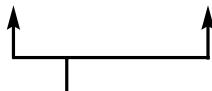

USB-кабель  
(для подставки)



USB-кабель  
(для фотокамеры)



Аудио- видеокабель  
(для подставки)



Аудио- видеокабель  
(для фотокамеры)



Внешний монитор  
Желтый цвет – видео,  
Белый цвет – звук  
(см. стр. 91)

## Системные требования

### Для Windows

- ПК с процессором производительнее MMX Pentium 233 МГц (XP: Pentium II 300 МГц)
- Windows 98/98SE/2000/ME/XP
- ОЗУ минимум 32 Мб (XP: ОЗУ минимум 128 Мб)
- 140 Мб свободного места на жестком диске
- USB-порт
- Дискковод CD-ROM
- Монитор с 16-битовой глубиной цвета и разрешением 800 x 600 пикселей (рекомендуется 24-битовая глубина цвета)

### Для Macintosh

- Компьютер Power Mac G3 или мощнее
- Mac OS 9.2 ~ 10.3
- ОЗУ минимум 64 Мб
- 110 Мб свободного места на жестком диске
- USB-порт
- Дискковод CD-ROM
- Проигрыватель медиафайлов QuickTime
- DivX (для воспроизведения видеоклипов)

## ВНИМАНИЕ

Для подключения фотокамеры к компьютеру необходимо использовать USB/AV-кабель из комплекта поставки, в противном случае компьютер не сможет распознать фотокамеру.

# Элементы управления и выполняемые ими функции

## Спереди и сверху

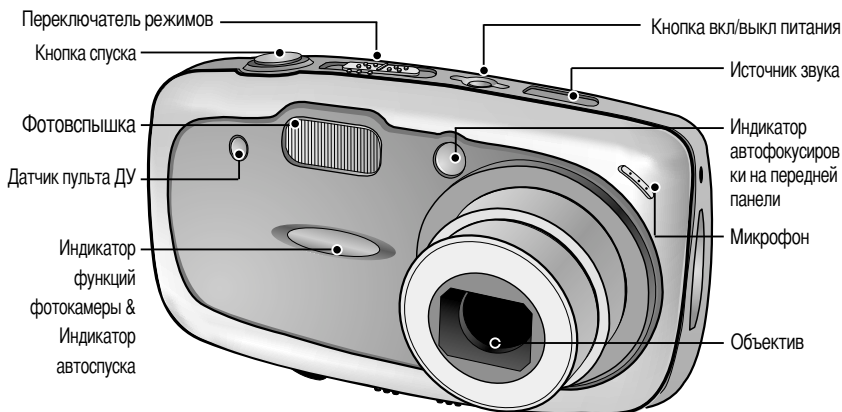

## Сзади и снизу

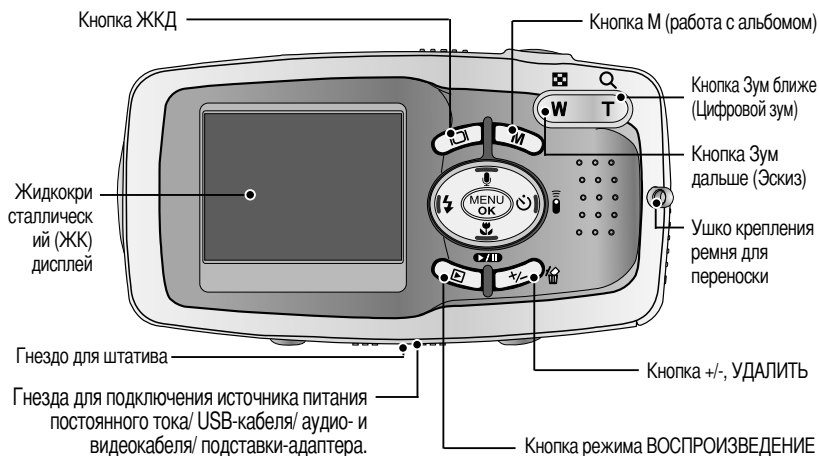

\* Кнопка воспроизведения расположена ниже других кнопок во избежание случайного включения фотокамеры и разрядки батарей.

# Элементы управления и выполняемые ими функции

## Вид сбоку/ Кнопка КУРСОР/ОК



## Многофункциональная подставка-адаптер

■ С помощью подставки-адаптера можно зарядить аккумуляторную батарею, распечатать снимок, передать изображения. (См. стр. 15, 78 и 117)

● Вид сверху

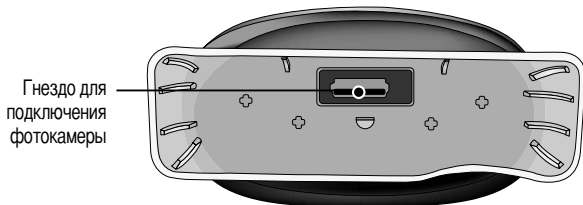

● Задняя панель

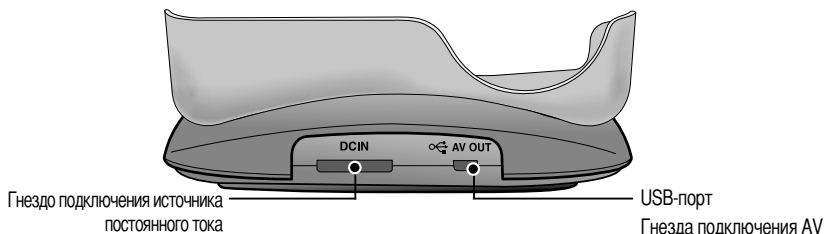

# Элементы управления и выполняемые ими функции

- Режим работы выбирается при помощи переключателя режимов, расположенного в верхней части фотокамеры. Данная цифровая фотокамера позволяет вести съемку в 3 режимах. Они перечислены ниже.

- Режим ВИДЕО

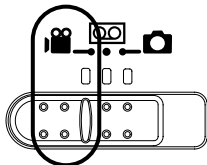

Продолжительность съемки видеоклипа ограничена доступным для записи временем, обусловленным емкостью памяти.

Формат изображения и тип получаемого файла указаны ниже.

- Размер изображения : 640X480, 320X240, 160X128  
(по выбору пользователя)

- Формат видеофайлов : \*.AVI (MPEG-4)

- Режим записи звука

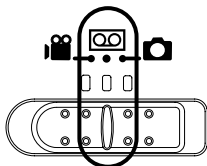



Продолжительность записи звука ограничена доступным объемом памяти (макс. 1 час).

- Тип файла : \*.WAV

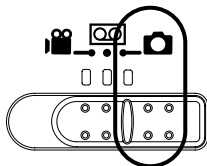
- Режим ФОТОСЪЕМКА



Можно выбрать следующие режимы: АВТО(  ), СЪЕМКА ВРУЧНУЮ (  ) или СЮЖЕТ.

В режиме СЮЖЕТ можно выбрать следующие меню съемки:

НОЧНАЯ СЪЕМКА, ПОРТРЕТ, ДЕТИ, ПЕЙЗАЖ, МАКРО,  
РАСПОЗНАВАНИЕ ТЕКСТА, ЗАКАТ, РАССВЕТ, ВСТРЕЧНЫЙ СВЕТ,  
ФЕЙЕРВЕРК, а также ПЛЯЖ И СНЕГ.

# Элементы управления и выполняемые ими функции

## ■ Световые индикаторы & Индикатор автоспуска

Функция	Описание
Питание включено	Индикатор мигает и выключается, когда фотокамера готова к съемке
После того как снимок сделан.	Индикатор мигает во время записи снимка и выключается, когда фотокамера готова к съемке
Во время видеосъемки.	Индикатор мигает с интервалом в 2 сек
Во время записи звука.	Индикатор мигает с интервалом в 2 сек
Если подключен USB-кабель.	Индикатор включается
Идет передача данных	Индикатор мигает
Во время съемки с автоспуском.	Первые 8 сек светодиод мигает с интервалом в 1 сек. В течение последних 2 сек индикатор быстро мигает с интервалом в 0,25 сек. * При использовании автоспуска индикатор будет срабатывать, даже если он был отключен в меню настроек. (При автоспуске через 10 сек; см. стр. 35)

## ■ Значки режимов

РЕЖИМ	ВИДЕО	ЗАПИСЬ ЗВУКА	АВТО	ВРУЧНУЮ	ВОСПРОИЗВЕДЕНИЕ	
ЗНАЧОК						
РЕЖИМ	СЮЖЕТ					
	НОЧНАЯ СЪЕМКА	ПОРТРЕТ	ДЕТИ	ПЕЙЗАЖ	МАКРОСЪЕМКА	ТЕКСТ
ЗНАЧОК						
РЕЖИМ	ЗАКАТ	РАССВЕТ	ВСТРЕЧНЫЙ СВЕТ	ФЕЙЕРВЕРК	ПЛЯЖ ИЛИ СНЕГ	-
ЗНАЧОК						-

# Подключение источников питания

- Пользуйтесь аккумуляторной батареей (SLB-1137) из комплекта поставки. Не используйте адаптер переменного тока одновременно с батареями, не подлежащими зарядке. Это может привести к взрыву.

## ПОДСКАЗКА

Важные сведения по использованию батарей питания

- Выключайте питание, если фотокамера не используется.
- Не используйте батареи, не подлежащие зарядке. Это может стать причиной взрыва.
- Отключите батареи, если вы не будете пользоваться фотокамерой долгое время.  
Батареи, если их оставить внутри фотокамеры, со временем могут потерять заряд, а также потечь.
- Низкая температура (ниже 0°C) может повлиять на работу батарей и уменьшить срок их действия.
- Емкость батарей обычно восстанавливается при нормальной температуре.
- После продолжительной работы корпус фотокамеры может нагреться. Это совершенно нормально.

Использование блока питания SAC-41 в качестве зарядного устройства и адаптера переменного тока

Если поблизости находится сетевая розетка, то подключив к ней блок питания SAC-41, используемый как в качестве зарядного устройства, так и в качестве адаптера переменного тока, можно пользоваться фотокамерой продолжительное время. Подсоедините блок питания SAC-41, используемый как в качестве зарядного устройства, так и в качестве адаптера переменного тока, к гнезду подключения питания постоянного тока (DC IN 4.2V) фотокамеры.

\* Во время использования блока питания SAC-41 как в качестве зарядного устройства, так и в качестве адаптера переменного тока вставьте аккумуляторные батареи.

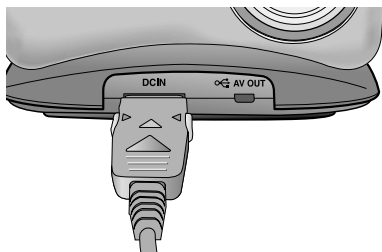

[Подключение адаптера переменного тока к подставке]

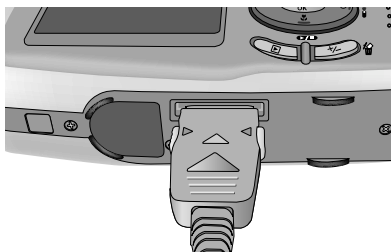

[Подключение адаптера переменного тока к фотокамере]

# Подключение источников питания

## DANGER

- Всегда выключайте питание перед отключением блока питания SAC-41, используемого как в качестве зарядного устройства, так и в качестве адаптера переменного тока, от сетевой розетки.
- При пользовании любым устройством, работающим от сети, важно соблюдать технику безопасности. Не допускайте попадания воды на фотокамеру или адаптер, а также проникновения во внутрь металлических предметов.
- Убедитесь, что блок питания SAC-41, используемый в качестве зарядного устройства или сетевого адаптера, предназначен для работы с фотокамерой. В противном случае вы можете лишиться гарантии.
- Не пользуйтесь часто фотовспышкой и не делайте много снимков, если после полной разрядки батарея заряжалась в течение короткого времени. Фотокамера может выключиться из-за разрядки батареи, даже если подсоединено зарядное устройство.

### ■ Зарядка аккумуляторной батареи SLB-1137.

- Зарядка с помощью подставки-адаптера
  - Вставьте аккумуляторную батарею в отсек для батареи.
  - Установите фотокамеру на подставке в правильном положении.
  - Подсоедините блок питания SAC-41, используемый в качестве зарядного устройства или сетевого адаптера, к сетевой розетке и гнезду подключения источника постоянного тока подставки.



- Зарядка с помощью фотокамеры
  - Вставьте аккумуляторную батарею в отсек для батареи.
  - Подсоедините блок питания SAC-41, используемый как в качестве зарядного устройства, так и в качестве адаптера переменного тока, к сетевой розетке и гнезду подключения источника питания постоянного тока фотокамеры.

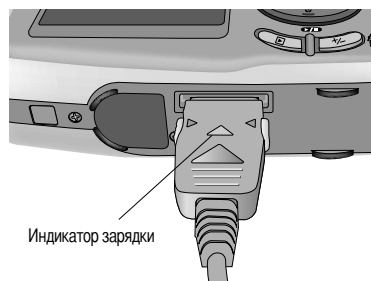

# Подключение источников питания

- Важные замечания по поводу зарядки батареи SLB-1137.
- Если индикатор зарядки блока питания SAC-41 не включается или не мигает, после того как вставлена аккумуляторная батарея, проверьте правильность установки батарей.
- Проверьте состояние процесса зарядки батареи, отображаемое индикатором зарядки блока питания SAC-41.

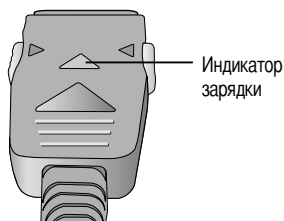

## ■ Индикатор зарядки

Состояние	Зарядка с помощью подставки	Зарядка с помощью фотокамеры
Идет зарядка	Светится красный индикатор	Светится зеленый индикатор
Зарядка закончена	Светится зеленый индикатор	Светится зеленый индикатор
Сбой при зарядке	Красный светодиод выключен или мигает	Красный светодиод выключен или мигает

- Если во время зарядки произошел сбой, проверьте качество соединения кабелей питания.
- USB-кабель для передачи данных нельзя использовать для зарядки аккумуляторных батарей.
- Время зарядки (Если фотокамера выключена)
  - Зарядка с помощью подставки: около 150 мин
  - Зарядка с помощью блока питания SAC-41: около 150 мин

- ✱ Если фотокамера включена и в меню [АВТОВЫК] выбрано субменю [ВЫКЛ], время зарядки увеличивается и составит приблизительно 6 часов. Перед зарядкой батареи выберите ВКЛ в меню [АВТОВЫК].
- ✱ Если для передачи данных используется подставка, функция автовыключения не работает, а время зарядки увеличивается и составит приблизительно 6 часов.



# Подключение источников питания

## Подключение батарей питания

: Если после подключения батарей фотокамера не включается, проверьте полярность их подключения (+/-).

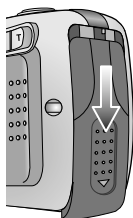

1. Сдвиньте крышку отсека батарей в направлении стрелки и откройте ее.

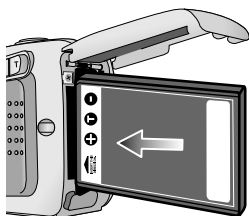

2. Вставьте батареи, соблюдая полярность подключения (+/-).

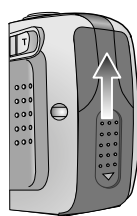

3. Чтобы закрыть крышку отсека батарей, сдвиньте ее до щелчка.

## Извлечение батареи

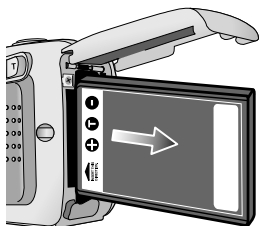

1. Выключите питание фотокамеры. Откройте крышку отсека батарей и сдвиньте фиксатор. Батарею можно вынимать.
2. Извлеките батарею и закройте крышку отсека.

## ПОДСКАЗКА

- Не нажимайте с силой на крышку отсека батарей, когда она открыта. Иначе вы можете погнуть или повредить ее.

- Состояние батареи отображается тремя значками на ЖК-дисплее.

Индикатор батарей питания			
Состояние батарей питания	Батареи полностью заряжены	Приготовьте новые батареи	Батареи питания разряжены. Замените их на новые

# Как пользоваться картой памяти

## Обращение с картой памяти

- Перед первым использованием вновь приобретенной карты памяти обязательно отформатируйте ее (см. стр. 86) также не забудьте отформатировать карту памяти, если данные на ней не читаются фотокамерой или какие-то изображения были записаны на другой фотокамере.
- Выключайте питание фотокамеры, когда вы вставляете или извлекаете карту памяти
- Характеристики карты памяти ухудшаются при ее многократном использовании. В этом случае необходимо приобрести новую карту. Гарантия компании Samsung не распространяется на износ карты памяти.
- Карта памяти – сложное электронное устройство. Не сгибайте и не роняйте ее, не подвергайте сильным ударам.
- Не храните карту памяти в зоне действия сильного электрического или магнитного поля – например, возле акустической системы или телевизора.
- Не используйте и не храните карту в экстремальных температурных условиях.
- Не допускайте загрязнения карты памяти или попадания на нее жидкости. Если это произойдет, протрите карту начисто мягкой тканью.
- Если карта памяти не используется, храните ее в оригинальной упаковке.
- Интенсивное использование карты памяти приводит к ее нагреву. Это совершенно нормально.
- Не используйте карту памяти, которая уже устанавливалась на другую фотокамеру  
Для использования такой карты памяти сначала отформатируйте ее на данной фотокамере.
- Не используйте карту памяти, отформатированную на другой модели цифровой фотокамеры или на другом устройстве чтения карт памяти.

## Сохранность данных на карте памяти

- Записанные данные могут быть повреждены в следующих случаях:
  - Когда карта памяти используется неправильно.
  - Если во время записи, удаления (форматирования) или чтения данных выключить питание или извлечь карту памяти.
- Компания Samsung не несет ответственности за потерю данных.
- Рекомендуем копировать важные данные с карты памяти на другие носители, например, дискеты, жесткие диски, компакт-диски и т.п.
- Если свободной памяти недостаточно: при нажатии кнопки спуска появится сообщение [НЕТ МЕСТА!] и камера работать не будет. Чтобы увеличить свободную память фотокамеры, замените карту памяти или удалите ненужные снимки, хранящиеся в памяти.

# Как пользоваться картой памяти

## ПОДСКАЗКА

- Не вынимайте карту памяти, когда мигает индикатор функций фотокамеры, так как это может повредить хранящиеся на карте памяти данные.

- Информация об использовании карт MMC изложена в Руководстве из комплекта поставки.

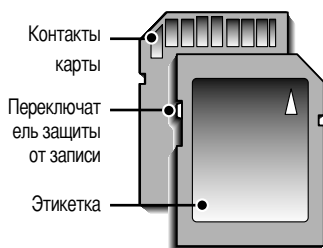

[Карта памяти SD KAPTA (цифровая карта памяти с защитой данных)]

На карте памяти SD CARD имеется переключатель защиты от записи, не позволяющий удалить изображения или форматировать карту.

Если переключатель на карте памяти SD CARD сдвинуть вниз, то данные будут защищены. Если переключатель сдвинуть вверх, то защита данных будет отменена. Перед началом съемки сдвиньте вверх переключатель на карте памяти SD CARD.

- При использовании карты памяти SD емкостью 32 Мб можно записать следующее количество изображений. Приведенные цифры являются приблизительными, так как на размер изображения могут влиять, например, характеристики объектов съемки.

Размер записанного изображения	ОТЛИЧНОЕ	ХОРОШЕЕ	НОРМА	30КАДР/С	15КАДР/С	
Фотосъемка	2592X1944	11	21	33	-	-
	2272X1704	14	26	40	-	-
	2048X1536	17	33	50	-	-
	1600X1200	30	51	75	-	-
	1024X768	60	106	129	-	-
	640X480	121	165	202	-	-
Видеоклип	640X480	-	-	-	около 2мин	около 4мин
	320X240	-	-	-	около 4мин	около 7мин
	160X128	-	-	-	около 8мин	около 15мин

# Как вставить карту памяти

1. Выключите питание фотокамеры и откройте крышку отсека для батарей, сдвинув ее по направлению стрелки и затем откинув вверх.

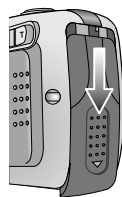

2. Вставьте карту памяти лицевой стороной к передней панели фотокамеры (к объективу), контакты карты должны быть обращены в сторону задней панели (ЖК-дисплея), затем задвиньте карту памяти в слот до щелчка.

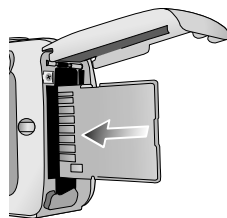

3. Чтобы закрыть крышку отсека батарей, сдвиньте ее до щелчка. Если карта памяти входит с трудом, не вставляйте ее с силой. Проверьте направление установки и затем вставьте карту правильно. Вы можете повредить слот для карты памяти, если вставляете карту не тем концом.

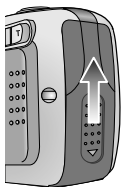

## Извлечение карты памяти

1. С помощью кнопки питания выключите фотокамеру. Откройте крышку отсека батарей, нажмите на карту памяти, как показано на рисунке, и отпустите.

2. Извлеките карту памяти и закройте крышку отсека.

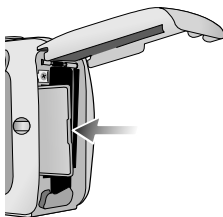

## ПОДСКАЗКА

- Если фотокамера включена, она сразу выключится, если вставить или вынуть карту памяти.

# Если фотокамера используется в первый раз

- Полностью зарядите аккумуляторную батарею перед первым включением фотокамеры.
- При включении фотокамеры в первый раз на ЖК-дисплее появится меню настройки даты, времени и языка. После настройки даты, времени и языка данное меню больше не появится. Перед началом работы с фотокамерой произведите настройку даты, времени, языка.

- Настройка даты, времени и формата даты

1. С помощью кнопок ВВЕРХ/ ВНИЗ выберите меню [D &Time] и нажмите кнопку ВПРАВО.
2. С помощью кнопок ВВЕРХ/ ВНИЗ/ ВЛЕВО/ ВПРАВО выберите нужное субменю.

Кнопка ВПРАВО : выбирает ГОД/ МЕСЯЦ/ ДЕНЬ/ ЧАС/  
МИНУТУ/ ФОРМАТ ДАТЫ

Кнопка ВЛЕВО : сдвигает курсор к главному меню  
[D &Time], если курсор находится на  
первом пункте меню настройки даты и времени. Во всех остальных случаях курсор  
просто сдвигается влево от текущей позиции.

Кнопки ВВЕРХ/ ВНИЗ : изменяют значение каждой настройки.

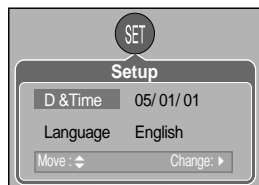

- Выбор языка

1. С помощью кнопок ВВЕРХ/ ВНИЗ выберите меню [Language] и нажмите кнопку ВПРАВО.
2. С помощью кнопок ВВЕРХ/ВНИЗ выберите нужное субменю и нажмите кнопку ОК. Чтобы по окончании настройки выйти из меню, дважды нажмите кнопку MENU.

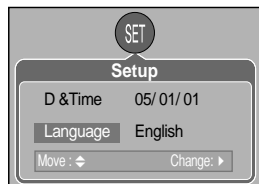

## ПОДСКАЗКА

- Имеется поддержка следующих 18 языков : английский, корейский, французский, немецкий, испанский, итальянский, китайский упрощенный, китайский традиционный, японский, русский, португальский, голландский, датский, шведский, финский, тайский, Бахаса (Малайзия/ Индонезия) и арабский.
- Выбранная настройка языка сохраняется, даже если выключить и снова включить фотокамеру.

# Индикатор ЖК-дисплея

■ На ЖК-дисплее отображается информация о выбранных при съемке функциях и настройках.

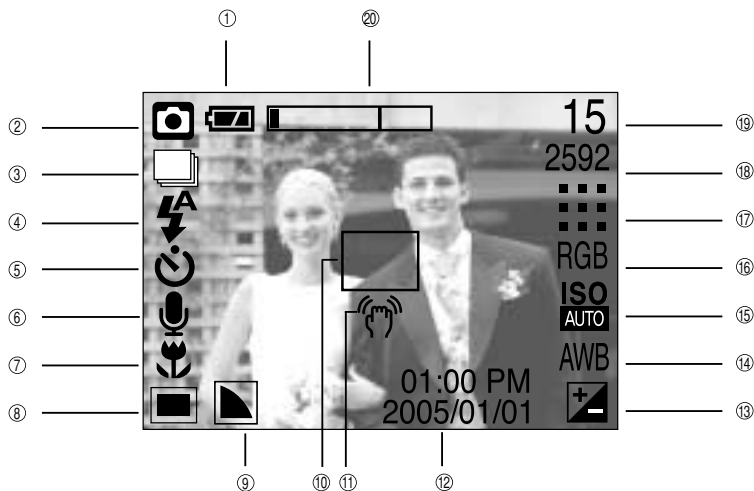

[ Изображение и состояние ]

No.	Описание	Значки	Страница
1	Батарея		Стр.17
2	Режим записи		Стр.12
3	Непрерывная съемка		Стр.49
4	Фотовспышка		Стр.32
5	Время срабатывания автоспуска		Стр.35
6	Звуковой комментарий		Стр.29
7	Макро		Стр.30
8	Экспомер		Стр.49
9	Резкость		Стр.50
10	Рамка автофокусировки		
11	Предупреждение о вибрации фотокамеры		Стр.26
12	Дата / час	2005/01/01 01:00 PM	

# Индикатор ЖК-дисплея

13	Коррекция экспозиции		Стр.41
14	Баланс белого	AWB	Стр.40
15	ISO		Стр.40
16	RGB	RGB	Стр.39
17	Качество изображения		Стр.48
18	Размер изображения	2592, 2272, 2048, 1600, 1024, 640	Стр.47
19	Количество оставшихся для съемки кадров	15	Стр.19
	Доступное время для записи (видео/звук)	00:01:30/ 01:00:00	Стр.19
20	Полоса оптического/цифрового зума		Стр.28

## Начинаем съемку

### ● Запись видеоклипа

1. Вставьте батареи. (стр. 17). Подключите батареи, соблюдая полярность подключения (+ / -).
2. Вставьте карту памяти (стр. 20).
3. Закройте крышку отсека для батарей.
4. Нажмите кнопку питания, чтобы включить фотокамеру.
5. Сдвиньте переключатель режимов в положение ВИДЕО ( ).
6. Направьте фотокамеру на объект съемки и скомпонуйте кадр с помощью ЖК-дисплея.
7. Чтобы сделать снимок, нажмите кнопку спуска.

При нажатии на кнопку спуска начнется запись видеоклипа, продолжительность которой ограничена доступным для записи временем. Если отпустить кнопку спуска, запись видеоклипа все равно будет продолжаться. Для остановки записи снова нажмите на кнопку спуска.

Формат изображения и тип получаемого файла указаны ниже.

- Размер изображения: 640X480, 320X240, 160X128  
(Выбирается пользователем)

- Тип файла: \*.AVI (MPEG-4)

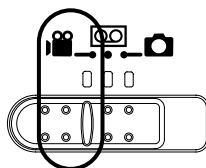

[Режим ВИДЕО]

# Начинаем съемку

- Временная приостановка записи видеоклипа (последовательная запись)

Данная фотокамера позволяет приостановить запись видеоклипа, чтобы пропустить ненужные сцены. С помощью данной функции можно запечатлеть нужные сцены в одном видеоклипе, при этом не придется записывать несколько отдельных видеоклипов.

- Работа в режиме последовательной записи

Шаги 1-6 аналогичны описанным в рекомендациях для режима ВИДЕО.

7. Направьте фотокамеру на объект съемки и скомпонуйте кадр с помощью ЖК-дисплея. Нажмите кнопку спуска, видеоклип будет записываться в течение всего доступного для записи времени. Запись видеоклипа будет продолжаться, даже если отпустить кнопку спуска.

8. Чтобы приостановить запись, нажмите кнопку Пауза (  ).

9. Чтобы продолжить запись, снова нажмите кнопку Пауза (  ).

10. Для остановки записи снова нажмите на кнопку спуска.



[Последовательная запись видеоклипа]

# Начинаем съемку

## ● Запись звука

Шаги 1-4 аналогичны описанным в рекомендациях по записи видеоклипа.

5. Сдвиньте переключатель режимов в положение ЗАПИСЬ ЗВУКА (  ).

6. Для записи звука нажмите кнопку спуска.

- Нажмите кнопку спуска один раз, и звукозапись будет продолжаться в течение всего доступного для записи времени (макс: 1 час).

Время записи отображается на ЖК-дисплее.

- Если кнопку спуска отпустить, запись звука все равно будет продолжаться.

- Для остановки записи снова нажмите на кнопку спуска.

- Тип файла: \*.WAV

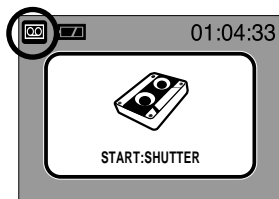
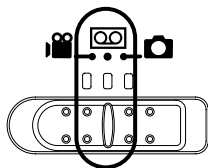

[Режим ЗАПИСЬ ЗВУКА]

## ПОДСКАЗКА

- Для записи звука оптимальное расстояние между вами и фотокамерой (микрофоном) порядка 40 см

## ● Запись фотоснимка

Шаги 1-4 аналогичны описанным в рекомендациях по записи видеоклипа.

5. Сдвиньте переключатель режимов в положение ФОТОСЪЕМКА (  ).

6. Направьте фотокамеру на объект съемки и скомпонуйте кадр с помощью ЖК-дисплея.

7. Чтобы сделать снимок, нажмите кнопку спуска.

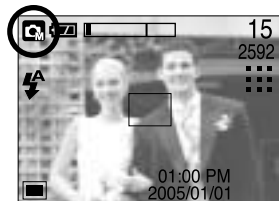
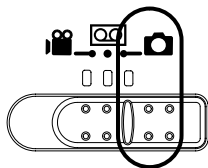

[Режим Фотосъемка]

## ПОДСКАЗКА

- Если при нажатии кнопки спуска до половины хода рамка автофокусировки становится красной, фотокамеру невозможно сфокусировать на объекте. В этом случае невозможно сделать четкий снимок.

# На что нужно обращать внимание при съемке

## ■ Нажатие кнопки спуска до половины хода

Слегка нажмите кнопку спуска, чтобы убедиться в точной фокусировке и зарядке батареи фотовспышки. Чтобы сделать снимок, нажмите кнопку спуска до упора.

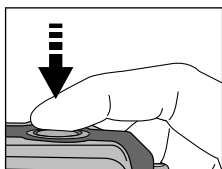

[Слегка нажмите кнопку спуска]

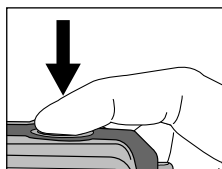

[Нажмите кнопку спуска]

- Доступное для записи время может изменяться в зависимости от условий съемки и настроек фотокамеры.
- Если выбраны режимы Вспышка отключена или Медленная синхронизация, на ЖК-дисплее может появиться предупреждающий индикатор вибрации фотокамеры (  ). В таком случае используйте штатив, установите фотокамеру на устойчивую поверхность или выберите режим съемки с фотовспышкой.
- Коррекция экспозиции при съемке в условиях встречного света. При съемке вне помещения не направляйте объектив фотокамеры в сторону солнца, так как снимок может получиться темным из-за встречного света. Фотографируя против солнца, выберите настройку [ВСТР СВЕТ] меню Сюжет (см. стр. 38), заполняющую вспышку (стр. 32), точечный экспомер (стр. 49) или экспокоррекцию (стр. 41).
- Не заслоняйте объектив или фотовспышку во время съемки.
  - При съемке малоконтрастного объекта.
  - Если у объекта высокая отражающая способность или он сам сильно светится.
  - Если объект съемки движется с большой скоростью.
  - При сильном отраженном свете или очень ярком фоне.
  - Если на объекте съемки преобладают горизонтальные линии или он очень узкий (например, палка, флагшток).
  - Если вокруг темно

# Настройка фотокамеры с помощью кнопок

- Режимы ФОТОСЪЕМКА/ ЗАПИСЬ ЗВУКА/ВИДЕО можно настроить с помощью кнопок фотокамеры.

## Кнопка питания

- Используется для включения и выключения электропитания фотокамеры.
- После определенного периода бездействия питание фотокамеры автоматически выключается для экономии энергии батарей. Дополнительные сведения о функции автоматического отключения питания представлены на стр. 85.
- Если нажать и удерживать нажатой кнопку питания в течение 3 сек, звуковая заставка и другие звуковые функции будут отключены.

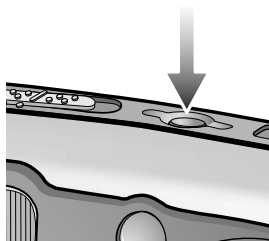

## Кнопка спуска

- Используется для съемки или записи звука в режимах: ФОТОСЪЕМКА/ЗАПИСЬ ЗВУКА/ВИДЕО.
- В режиме ВИДЕО при нажатии кнопки спуска до упора включается запись видеоклипа. Нажмите кнопку спуска, и начнется запись видеоклипа, продолжительность которой ограничена доступным для записи временем, обусловленным свободным местом в памяти. Для остановки записи снова нажмите на кнопку спуска.
- В режиме ФОТОСЪЕМКА при нажатии кнопки спуска до половины хода становится активной автофокусировка, идет проверка состояния фотовспышки.
  - ✿ Во время зарядки фотовспышки на ЖК-дисплее мигает значок режима фотовспышки (красный). При нажатии кнопки спуска до конца происходит фотографирование и запись данных снимка. Если выбрать запись звукового комментария, она начнется сразу по окончании записи изображения.

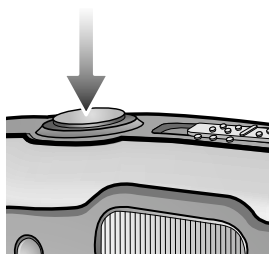

## Кнопка зума W/T

- Если меню не отображается, данные кнопки выполняют функцию кнопок ОПТИЧЕСКИЙ ЗУМ и ЦИФРОВОЙ ЗУМ.

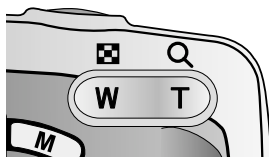

# Кнопка зума W/T

- Данная фотокамера снабжена трехкратным (3X) оптическим и четырехкратным (5X) цифровым зумом. При одновременном использовании обеих функций общий масштаб съемки становится равным (15X).

## ● Зум БЛИЖЕ

Оптический зум БЛИЖЕ : нажатие кнопки зума T. В результате получается эффект наезда, т.е., объект кажется ближе.

Цифровой зум БЛИЖЕ : если выбрано максимальное значение оптического зума (3X), то при нажатии кнопки зума T запускается программа цифрового зуммирования. Если отпустить кнопку T, цифровой зум остановится на выбранном значении. При достижении максимального значения цифрового зума (5X) нажатие кнопки T ни к чему не приводит.

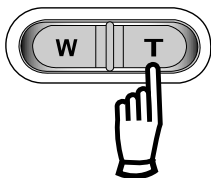

## ● Зум ДАЛЬШЕ

Оптический зум ДАЛЬШЕ : нажатие кнопки ДАЛЬШЕ W. В результате получается эффект отката, т.е., объект кажется дальше. Если непрерывно нажимать на кнопку W, объектив установится на минимальное фокусное расстояние, т.е., объект покажется максимально отдаленным от фотокамеры.

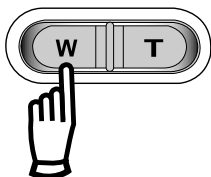

Цифровой зум ДАЛЬШЕ : когда включен цифровой зум, при нажатии кнопки W масштаб съемки будет уменьшаться пошагово.

При освобождении кнопки зума W цифровое зуммирование прекращается. При нажатии на кнопку W сначала будет уменьшаться кратность цифрового, а затем оптического зума. Изменение масштаба прекратится при достижении минимального значения или при освобождении кнопки.

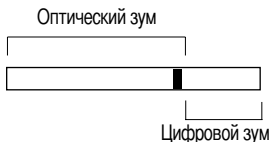



# Кнопка зума W/T

## ПОДСКАЗКА

- Получение снимков с цифровым зумом занимает несколько большее время. Для данного действия потребуется некоторое время.
- Цифровой зум недоступен во время записи видеоклипа.
- Зум невозможно активировать во время записи видеоклипа.
- При съемке с цифровым зумом возможно ухудшение качества снимков.
- Чтобы изображение, полученное с помощью цифрового зума, выглядело при просмотре более четко, выберите максимальный оптический зум (ЗХ), нажмите кнопку спуска до половины хода и затем снова нажмите кнопку зума Т.
- Цифровой зум не работает в следующих меню режима сюжет: [НОЧЬ], [ДЕТИ], [МАКРО], [ТЕКСТ] и [ФЕЙЕРВЕРК].
- Во избежание получения нечетких снимков или неполадок в работе фотокамеры не трогайте объектив. Если изображение нечеткое, выключите питание фотокамеры и включите снова, чтобы изменить положение объектива.
- Во избежание неполадок в работе фотокамеры не прикасайтесь к объективу.
- При включенном питании фотокамеры старайтесь не дотрагиваться до движущихся частей объектива, так как в результате могут получиться темные или нечеткие снимки.
- Во избежание повреждения объектива не прикасайтесь к нему во время зуммирования (изменения масштаба съемки).

## Кнопка записи звукового комментария ( )/ВВЕРХ

- Во время отображения меню нажмите кнопку ВВЕРХ, чтобы сдвинуть курсор субменю вверх.
  - Когда на ЖК-дисплее не отображается меню, кнопка ВВЕРХ выполняет функцию кнопки записи звукового комментария(  ). К записанному снимку вы можете добавить звук, например, свой звуковой комментарий.
- Запись звукового комментария.
    1. Сдвиньте переключатель режимов в положение ФОТОСЪЕМКА.
    2. Нажмите кнопку ЗВУКОВОЙ КОММЕНТАРИЙ(  ).

Если на ЖК-дисплее появился индикатор записи звукового комментария, настройка закончена.



[ Подготовка к записи звукового комментария ]



[ Запись звукового комментария ]

## Кнопка записи звукового комментария ( ) / ВВЕРХ

3. Нажмите на кнопку спуска, чтобы сделать снимок. Снимок будет сохранен в памяти.
4. Звук будет записываться в течение десяти секунд с момента записи снимка. Во время записи звука нажатие кнопки спуска прекращает запись звукового комментария.

## ПОДСКАЗКА

- Для записи звука оптимальное расстояние между вами и фотокамерой (микрофоном) порядка 40 см.

## Кнопка Макро ( ) / ВНИЗ

- Во время отображения меню нажмите кнопку ВНИЗ, чтобы перейти от главного меню к субменю или сдвинуть курсор субменю вниз.
- Если меню не отображается, с помощью кнопки МАКРО/ВНИЗ можно производить макросъемку (с расстояния 5-80 см).
- В режиме АВТО функция автоматической макросъемки включается автоматически.





[Автоматическая макросъемка]



[Макро]

- Режимы и диапазон фокусировки(W: дальше, T: ближе) (Единица измерения: см)

Метод фокусировки	Авто	Макро(  )		Автоматическая макросъемка(  )	
Диапазон фокусировки	80см ~ бесконечность	W : 5 ~ 80	T : 50 ~ 80	W : 5 ~ бесконечность	T : 50 ~ бесконечность



## ПОДСКАЗКА

- В режиме макросъемки возможна вибрация фотокамеры. В этом случае используйте штатив.
- При съемке с расстояния 30 см (МАКРО-фокусировка) выберите режим Фотовспышка отключена.











# Кнопка Макро ( ) / ВНИЗ

- Методы фокусировки (в зависимости от режима съемки)

(О: настраивается, X: не настраивается, ∞: фокусировка на бесконечность)

Режим			
Авто	О	X	О
Макро	О	X	О
Автоматическая макросъемка	X	О	X

Режим	СЮЖЕТ										
											
Авто	О	О	О	∞	X	X	∞	∞	О	∞	О
Макро	X	X	X	X	О	X	X	X	X	X	X
Автоматическая макросъемка	X	X	X	X	X	О	X	X	X	X	X

## Блокировка автофокусировки

- Чтобы произвести наводку на резкость для объекта, расположенного не по центру, воспользуйтесь функцией блокировки фокуса.
- Использование блокировки фокуса
  1. Убедитесь, что объект находится в центре рамки автофокусировки.
  2. Нажмите кнопку спуска до половины хода. Включение зеленого индикатора автофокусировки сигнализирует о том, что наводка на резкость закончена. Чтобы не сделать ненужных снимков, не нажимайте кнопку спуска до упора.
  3. Продолжайте удерживать кнопку спуска нажатой до половины хода и, перемещая фотокамеру, перекомпонуйте кадр, затем нажмите кнопку спуска до упора, чтобы сделать снимок. Если отпустить кнопку спуска, блокировка фокуса будет отменена.



1. Снимаемая сцена

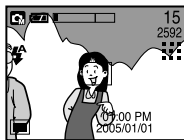

2. Нажмите кнопку спуска до половины хода и наведите резкость на объект



3. Перекомпонуйте кадр и нажмите кнопку спуска до упора

# Кнопка ФОТОВСПЫШКА ( ⚡ ) / ВЛЕВО

- Во время отображения меню на ЖК-дисплее при нажатии кнопки ВЛЕВО курсор сдвигается к левому значку.
- Когда на ЖК-дисплее не отображается меню, кнопка ВЛЕВО выполняет функцию кнопки ФОТОВСПЫШКА ( ⚡ ).

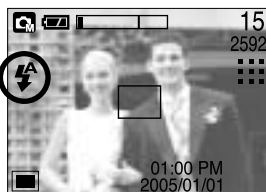

[ Выбор режима Автовспышка ]

- Выбор режима фотовспышки
  1. Сдвиньте переключатель режимов в положение ФОТОСЪЕМКА.
  2. Нажимайте кнопку Фотовспышка до тех пор, пока на ЖК-дисплее не появится индикатор нужного режима фотовспышки.
  3. На ЖК-дисплее появляется индикатор режима фотовспышки. Выбирайте правильные параметры фотовспышки исходя из условий съемки.

## ● Зона действия вспышки

(Единица измерения: м)

ISO	Авто		Макро		Автоматическая макросъемка	
	ЗУМ ДАЛЬШЕ	ЗУМ БЛИЖЕ	ЗУМ ДАЛЬШЕ	ЗУМ БЛИЖЕ	ЗУМ ДАЛЬШЕ	ЗУМ БЛИЖЕ
Авто	0.8 ~ 3.0	0.8 ~ 2.0	0.3 ~ 0.8	0.5 ~ 0.8	0.3 ~ 3.0	0.5 ~ 2.0

## ПОДСКАЗКА

- Во время зарядки фотовспышки на ЖК-дисплее мигает значок режима фотовспышки (красный).
- Частое использование фотовспышки приводит к уменьшению срока службы батарей питания.
- В нормальных рабочих условиях время зарядки фотовспышки обычно составляет около 7 секунд. Если батареи питания старые, время зарядки увеличивается.
- Фотовспышка не работает в режимах Непрерывная съемка, Видео и Автоспуск (два снимка).
- Производите съемку с учетом зоны действия фотовспышки.
- Если объект сильно отражает свет или расстояние до него слишком мало, качество изображения не гарантируется.

# Кнопка ФОТОВСПЫШКА ( ⚡ ) / ВЛЕВО



## ● Индикатор режима Фотовспышка

ЗНАЧОК	Режим фотовспышки	Описание
	Автовспышка	Если объект съемки или фон темные, фотовспышка включается автоматически.
	Авто / Устранение эффекта "красные глаза"	Если объект съемки или фон темные, фотовспышка включается автоматически, при этом специальная функция устраняет эффект "красные глаза".
	Заполняющая вспышка	Фотовспышка срабатывает независимо от освещения. Интенсивность излучения фотовспышки изменяется в соответствии с доминирующими условиями съемки. Чем ярче фон или объект съемки, тем слабее излучение фотовспышки.
	Медленная синхронизация	Для достижения правильной экспозиции фотовспышка подсвечивает объект синхронно с медленной скоростью срабатывания затвора. При выборе данной функции рекомендуется использовать штатив. Во время съемки при слабой освещенности на ЖК-дисплее появляется предупреждающий индикатор вибрации фотокамеры (  ).
	Отключение фотовспышки	Фотовспышка не срабатывает. Выбирайте данный режим в тех местах, где фотосъемка со вспышкой запрещена. Когда съемка производится при слабом освещении, на ЖК-дисплее появляется индикатор вибрации камеры (  ).
	SF(Функция Безопасная вспышка)	При плохой освещенности функция Безопасная вспышка позволит сделать качественный снимок без фотовспышки.

## ● Доступные режимы фотовспышки (в зависимости от режима съемки)

	X	X	O	X	X	X	X	X	X	X	X	X	X	O
	X	O	O	X	O	O	X	X	X	X	X	X	X	X
	X	X	O	X	X	X	X	X	X	X	X	O	X	X
	X	X	O	O	X	X	X	X	X	X	X	X	X	X
	O	O	O	O	O	O	O	O	O	O	O	X	O	X
	X	O	O	X	X	X	X	X	X	X	X	X	X	X

# Кнопка Фотовспышка ( ) / ВЛЕВО



- 24-контактный USB-кабель стандарта TTA приобретается дополнительно.
  1. Функцию безопасная вспышка можно использовать в режиме Авто или Программа.
  2. Если для съемки с безопасной вспышкой выбрать размер изображения 2048 или больше, размер отснятого изображения, тем не менее, окажется равным 1600.
  3. Рабочее расстояние для съемки с безопасной вспышкой – 2 м (зум ДАЛЬШЕ) и 1.5 м (зум БЛИЖЕ).
  4. Если имеющееся освещение ярче освещения ламп дневного света, функция Безопасная вспышка не включится.
  5. Если имеющееся освещение слабее освещения ламп дневного света, на дисплее появляются значок (  ), сообщение [SF OFF] (безопасная вспышка отключена), а также предупреждающий индикатор вибрации фотокамеры (  ). Если при этом нажать кнопку спуска, безопасная вспышка не сработает. Чтобы сделать более яркий снимок, выберите режим автовспышки.
  6. При съемке объекта в движении на снимке может быть замечен «след» снимаемого объекта.
  7. Функция Безопасная вспышка использует процессор фотокамеры, поэтому съемка в этом режиме длится несколько дольше.

※ Существуют некоторые ограничения при одновременном использовании функций безопасной вспышки, непрерывной съемки, спецэффектов и цифрового зума. См. таблицу ниже.

	SF	Непрерывная съемка	Спецэффекты	Цифровой зум
SF	-	X	X(См. 1)	X(См. 2)
Непрерывная съемка	X	-	X(См. 1)	0
Спецэффекты	X(См. 1)	X(См. 1)	-	X(См. 2)
Цифровой зум	X(См. 2)	0	X(См. 2)	-

1. Если выбрать меню [СПЕЦЭФФЕКТ], а затем выбрать функцию Безопасная вспышка или меню [НЕПРЕРЫВНАЯ], выбор [СПЕЦЭФФЕКТ] будет отменен.
2. Если выбрать цифровой зум, а затем выбрать съемку с безопасной вспышкой или меню [СПЕЦЭФФЕКТ], функция цифрового зума будет отменена.

# Кнопка Автоспуск ( ) / Съемка с пультом ДУ ( ) / Вправо

- Если меню отображается на ЖК-дисплее, при нажатии кнопки Вправо курсор сдвигается к правому значку меню. С помощью кнопки Вправо можно также перейти к субменю, чтобы выбрать другую настройку.
- Если на ЖК-дисплее не отображается меню, кнопка Вправо выполняет функции кнопок съемки с автоспуском (  ) и съемки с пультом ДУ (  ). Данная функция используется, когда фотограф хочет сам оказаться в кадре.

## ● Съемка в режиме автоспуска с помощью пульта ДУ.

1. Сдвиньте переключатель режимов в положение Фотосъемка или Видео. В режиме звукозаписи можно использовать только пульт ДУ. При выборе режима Видео доступна только съемка в режимах автоспуска (10 сек) и с пультом ДУ.
2. Нажимайте кнопку АВТОСПУСК, пока на ЖК-дисплее не появится индикатор нужного режима.

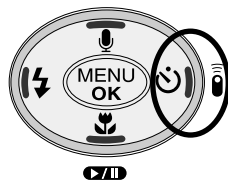

На ЖК-дисплее появляется значок автоспуска или пульта ДУ.

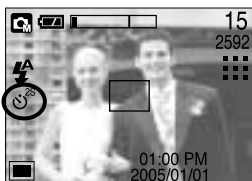





[Выбор автоспуска через 2 сек]



[Выбор пульта ДУ]

- Выбор автоспуска : при нажатии кнопки спуска снимок будет сделан спустя определенное время, затем функция автоспуска будет отменена.
- Съемка с пультом ДУ : если нажать кнопку спуска пульта ДУ, снимок будет сделан только через 2 сек. Во время съемки с пультом ДУ кнопка спуска фотокамеры не работает. После того как сделан снимок, можно продолжать съемку с пультом ДУ. Однако если нажать кнопку питания или сдвинуть переключатель режимов, произойдет выход из режима съемки с пультом ДУ.

## ● Описание режимов съемки с автоспуском/пультом ДУ

Значок	Режим	Описание
	2s	после нажатия кнопки спуска на пульте ДУ съемка происходит с задержкой в 2 секунд.
	10s	после нажатия кнопки спуска на пульте ДУ съемка происходит с задержкой в 10 секунд.
	Два снимка подряд	один снимок будет сделан приблизительно через 10 сек, а еще через 2 сек - второй снимок.
	Режим съемки с пультом ДУ	Съемку с помощью пульта ДУ можно вести, не нажимая кнопку спуска фотокамеры.

# Кнопка Автоспуск ( ) / Съёмка с пультом ДУ ( ) / Вправо

- Зона действия пульта ДУ

Как сделать снимок с помощью пульта ДУ показано на рисунке рядом.

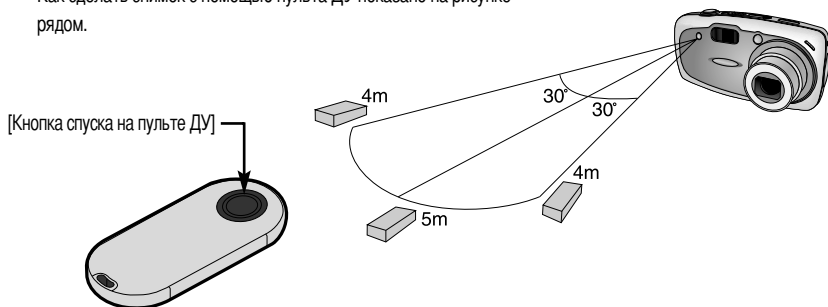

- Замена батарей пульта ДУ

Устанавливайте батареи в пульт ДУ положительным контактом (+) вверх и отрицательным (-) вниз. Замените батареи пульта ДУ в местном центре по обслуживанию. Используйте батареи CR 2025 напряжением 3 В



## ПОДСКАЗКА

- Функция автоспуска будет отменена, если в режиме автоспуска сдвинуть переключатель режимов или нажать кнопку автоспуска.
- Для предотвращения вибрации фотокамеры используйте штатив.

# Кнопка MENU/OK (МЕНЮ/ОК)

## ■ Кнопка MENU

- При нажатии кнопки МЕНЮ на ЖК-дисплее появляется меню выбранного режима работы фотокамеры. При повторном нажатии кнопки ЖК-дисплей возвращается в первоначальное состояние.

- Меню можно открыть в следующих режимах:

Видео и Фотосъемка. Меню недоступно, если выбран режим ЗАПИСЬ ЗВУКА.

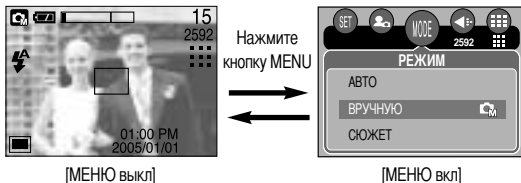
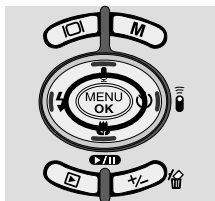

## ■ Кнопка ОК

- Если меню отображается на ЖК-дисплее, эта кнопка используется для сдвига курсора к субменю или подтверждения данных.

# Кнопка М: выбор предустановленных настроек режима Сюжет

- С помощью кнопки М можно выбрать режимы АВТО, СЪЕМКА ВРУЧНУЮ и СЮЖЕТ
- Данная кнопка работает только в режиме фотосъемки



## ● Использование кнопки М

1. В режиме Фотосъемка нажмите кнопку М, и появится меню, как показано рядом.
2. С помощью кнопок Вверх/Вниз/Влево/Вправо выберите режим работы фотокамеры.
  - Кнопки Вверх/Вниз: выбор режима работы фотокамеры
  - Кнопки Влево/Вправо: выбор субменю режима Сюжет
3. Нажмите ОК, и нужный режим работы фотокамеры будет выбран.

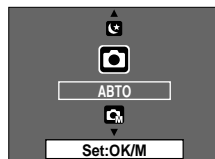

- С помощью субменю Сюжет можно легко сделать оптимальные настройки для разных условий съемки.

1. Находясь в режиме фотосъемки, нажмите кнопку М.
2. С помощью кнопок Вверх/Вниз выберите меню [СЮЖЕТ].
3. С помощью кнопок Влево/Вправо выберите нужное субменю.
4. Нажмите ОК, и нужный режим работы фотокамеры будет выбран.



Субменю	Значки	Описание
НОЧЬ		используется для съемки ночью или в темное время суток.
ПОРТРЕТ		фотографирование людей.
ДЕТИ		фотосъемка детей во время подвижных игр
ПЕЙЗАЖ		съемка на фоне зеленого леса или голубого неба.
МАКРО		макросъемка небольших объектов, например, растений или насекомых.
ТЕКСТ		используйте данный режим для съемки текстовых документов.
ЗАКАТ		Великолепие заходящего солнца.
РАСС ВЕТ		Восход солнца.
ВСТР СВЕТ		портретная съемка без теней от встречного света.
ФЕЙЕРВЕРК		съемка во время фейерверка.
ПЛЯЖ/СНЕГ		съемка океана, озера, пляжа, заснеженной местности.

# Кнопка +/-

- С помощью кнопки +/- можно выбрать значения RGB, ISO, баланса белого, экспокоррекции и выдержки в режиме съемки с длительной выдержкой.
- При съемке с безопасной вспышкой значение светочувствительности ISO устанавливается таким же, как в режиме АВТО, а экспозиционное число становится равным 0,0 EV.

Главное меню	Субменю	Доступные режимы съемки
RGB	R (красный), G (зеленый), B (голубой)	 
ISO	АВТО, 100, 200, 400	
БАЛАНС БЕЛОГО	АВТО, СОЛНЕЧНЫЙ СВЕТ, ОБЛАЧНО, ЛАМПЫ ДНЕВНОГО СВЕТА ХБ, ЛАМПЫ ДНЕВНОГО СВЕТА ТБ, ЛАМПЫ НАКАЛИВАНИЯ, ПОЛЬЗОВАТЕЛЬСКАЯ НАСТРОЙКА.	 
Коррекция экспозиции	-2,0 ~ 0,0 ~ +2,0 (с шагом 0,5 EV)	 
<i>LT</i>	Величина выдержки/ диафрагмы (зависит от коэффициента зума)	

- RGB : позволяет пользователю настроить насыщенность цветов в снимаемом изображении: R (красный), G (зеленый) и B (голубой).

## ● Настройка RGB

1. Нажмите кнопку +/-, а затем с помощью кнопок ВВЕРХ/ВНИЗ выберите значок RGB (  ). Появится меню с полосами настроек RGB, как показано на рисунке.
2. С помощью кнопок ВВЕРХ/ ВНИЗ/ ВЛЕВО/ ВПРАВО выберите значения RGB.
  - Кнопки Вверх/Вниз: выбор значков R, G и B.
  - Кнопки Влево/Вправо: изменение значений для каждого значка
3. При повторном нажатии кнопки +/- выбранное значение будет сохранено и меню настроек RGB исчезнет.

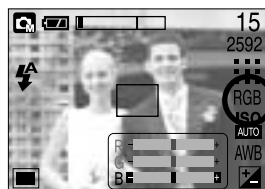

# Кнопка +/-

- ISO: во время съемки вы можете выбрать светочувствительность ISO.

Светочувствительность фотокамеры выражается в единицах ISO.

- Выбор светочувствительности ISO

1. Нажмите кнопку +/-, а затем с помощью кнопок Вверх/Вниз выберите значок ISO (  ). Появится полоса меню ISO, как показано рядом.
2. С помощью кнопок ВЛЕВО/ ВПРАВО выберите нужное значение светочувствительности.

- АВТО : светочувствительность фотокамеры изменяется автоматически с учетом освещенности или яркости объекта съемки.

- 100, 200, 400 : увеличив светочувствительность, можно уменьшить выдержку при той же самой освещенности. Однако в условиях интенсивного освещения изображение может оказаться передержанным. Чем выше значение ISO, тем выше светочувствительность фотокамеры, и, следовательно, выше ее способность производить съемку в темноте. Однако высокая светочувствительность может стать причиной увеличения уровня шумов изображения, которое при этом становится более зернистым.

3. Если снова нажать кнопку +/-, произведенная настройка будет сохранена, и режим выбора светочувствительности выключится.

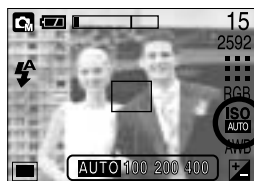

- Баланс белого: управление балансом белого позволяет корректировать цвета так, чтобы они казались естественнее.

- Настройка баланса белого

1. Нажмите кнопку +/-, а затем с помощью кнопок ВВЕРХ/ ВНИЗ выберите значок баланса белого (  ). На ЖК-дисплее появится полоса меню баланса белого, как показано рядом.
2. С помощью кнопок ВЛЕВО/ ВПРАВО установите нужное значение баланса белого. Установленное вами значение появляется на ЖК-дисплее.

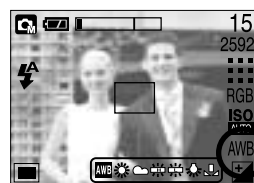

АВТО

**AWB** : фотокамера автоматически выбирает нужный баланс белого в зависимости от условий освещения.

СОЛНЕЧНЫЙ СВЕТ



: для съемки вне помещения.

ОБЛАЧНО



: для съемки в облачную погоду.

Лампы дневного света XB



: съемка при освещении лампами холодного белого света

Лампы дневного света TB



: съемка при освещении лампами теплого белого света.

ЛАМПЫ НАКАЛИВАНИЯ



: для съемки при свете ламп накаливания (обыкновенные осветительные лампы).

ПОЛЬЗОВАТЕЛЬСКАЯ НАСТРОЙКА



: дает возможность настроить баланс белого в зависимости от условий съемки.

Разное освещение может быть причиной изменения цветопередачи на снимках.

3. Снова нажмите кнопку +/- . Произведенная настройка будет сохранена, а режим настройки баланса белого выключится.

# Кнопка +/-

## ● Пользовательская настройка баланса белого

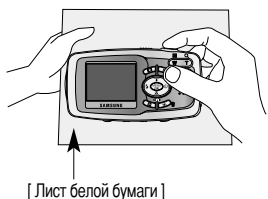
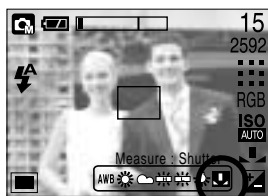

Настройки баланса белого могут незначительно отличаться в зависимости от условий съемки. С помощью пользовательской настройки можно выбрать самый подходящий баланс белого для конкретных условий съемки.

1. Выберите ПОЛЬЗОВАТЕЛЬСКОЕ(  ) меню настройки баланса белого
2. Поместите лист белой бумаги перед фотокамерой таким образом, чтобы ЖК-дисплей стал полностью белым, затем нажмите кнопку спуска.
3. Ваша настройка баланса белого сохранена в памяти.
  - Пользовательская настройка баланса белого станет активной при съемке следующего снимка.
  - Произведенная настройка баланса белого сохраняется до ее следующего изменения.



## ■ Коррекция экспозиции: данная фотокамера автоматически корректирует экспозицию в зависимости от условий освещенности. С помощью кнопки +/- можно выбрать значение экспозиции.

## ● Экспокоррекция

1. Нажмите кнопку +/-, а затем с помощью кнопок ВВЕРХ/ВНИЗ выберите значок экспокоррекции (  ). Появится полоса настройки экспокоррекции, как показано на рисунке.
2. С помощью кнопок ВЛЕВО/ ВПРАВО установите необходимое значение поправки экспозиции.
3. Снова нажмите кнопку +/- . Произведенная настройка будет сохранена, а режим настройки экспокоррекции выключится. Если вы измените экспозиционное число, внизу ЖК-дисплея появится индикатор экспозиции (  ).

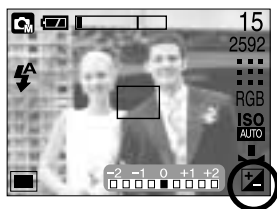

\* Отрицательное значение экспокоррекции уменьшает экспозицию. Обратите внимание, что положительное значение экспокоррекции увеличивает экспозицию, так что изображение на ЖК-дисплее становится светлым, поэтому вам, возможно, не удастся получить хороший снимок.

# Кнопка +/-

- Съемка с длительной выдержкой: данная фотокамера автоматически выбирает значения выдержки и диафрагмы в зависимости от условий съемки, однако в режиме НОЧНАЯ СЪЕМКА можно выбрать выдержку и диафрагму самостоятельно.

- Выбор значений выдержки и диафрагмы

1. Выберите режим [НОЧЬ]. (Кнопка М → [СЮЖЕТ] → [НОЧЬ])
2. Нажмите кнопку +/-, и появится меню съемки с длительной выдержкой (ДВ) для выбора значений выдержки и диафрагмы.
3. С помощью кнопок вверх/вниз/влево/вправо выберите значения выдержки в режиме съемки с длительной выдержкой.

Кнопки Вверх/Вниз: выбор диафрагмы/ выдержки

Кнопки Влево/Вправо: изменение значения. Доступные значения диафрагмы (в зависимости от шага зума) будут показаны в меню.

4. Снова нажмите кнопку +/- . Выбранное значение будет сохранено, и включится режим Ночная съемка. Чтобы сделать снимок, нажмите кнопку спуска.

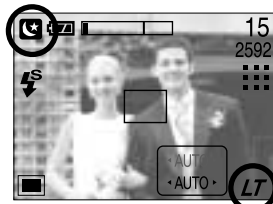

- Ниже приведены значения диафрагмы и выдержки в зависимости от шкалы зума.

Допустимые значения диафрагмы: АВТО, ЗУМ ДАЛЬШЕ : F2.8 ~ F5.8, ЗУМ БЛИЖЕ : F4.8 ~ F10.0

Допустимые значения выдержки: АВТО, 1 ~ 16 S

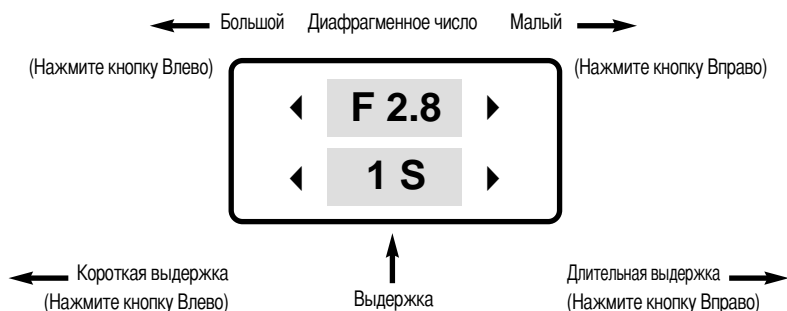

# Кнопка ЖКД

- Состояние записи можно проверить на ЖК-дисплее.

Во всех режимах, кроме записи звука, при нажатии кнопки ЖКД информация на дисплее меняется, как показано ниже.

- Режим "бездействия":

- Когда с помощью кнопки ЖКД выбран режим энергосбережения и фотокамера не работает в течение заданного времени (около 30 сек), она автоматически переключается в режим энергосбережения (ЖК-дисплей: ВЫКЛ, индикатор кнопки: мигает).
- Чтобы возобновить работу с фотокамерой, нажмите любую кнопку, кроме кнопки питания.
- После определенного периода бездействия фотокамера автоматически переходит в режим энергосбережения для экономии энергии батарей питания. Дополнительные сведения о функции автоматического отключения питания представлены на стр. 85.

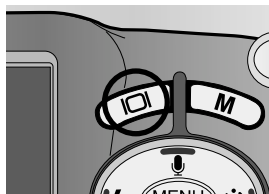











# Настройка фотокамеры с помощью ЖК-дисплея

- Функции съемки можно настроить с помощью меню на ЖК-дисплее. В любом режиме, кроме режима ЗАПИСЬ ЗВУКА, при нажатии кнопки MENU на ЖК-дисплее появляется меню.





















## ПОДСКАЗКА

- Меню не отображается на ЖК-дисплее в следующих случаях:
  - При нажатии другой кнопки.
  - Во время обработки данных изображения
  - Когда батареи питания разряжены.

- В зависимости от выбранного режима доступны следующие функции.  
Пункты, отмеченные   являются настройками по умолчанию.

Значок меню	Главное меню	Субменю		Режимы работы фотокамеры	Страница
	РЕЖИМ	АВТО		  SCENE	Стр. 46
		ВРУЧНУЮ			
		С Ю Ж Е Т	НОЧЬ, ПОРТРЕТ, ДЕТИ, ПЕЙЗАЖ, МАКРО, ТЕКСТ, ЗАКАТ, РАССВЕТ, ВСТР СВЕТ, ФЕЙЕРВЕРК, ПЛЯЖ/СНЕГ		
	РАЗМЕР		2592X1944		  SCENE
		2272X1704			
		2048X1536			
		1600X1200			
		1024X768			
		640X480			
		640X480			
		320X240			
		160X128			
	КАЧЕСТВО	ОТЛИЧНОЕ		  SCENE	Стр. 48
		ХОРОШЕЕ			
		НОРМА			
		30КАДР/С			
		15КАДР/С			

# Настройка фотокамеры с помощью ЖК-дисплея

Значок меню	Главное меню	Субменю	Режимы работы фотокамеры	Страница	
	ЭКСПОЗАМЕР	МУЛЬТИ	 	Стр. 49	
		ТОЧЕЧНЫЙ			
	СЪЕМКА	ПОКАДРОВАЯ		Стр. 49	
		НЕПРЕРЫВНАЯ			
	РЕЗКОСТЬ	МЯГКАЯ		Стр. 50	
		НОРМА			
		ВЫСОКАЯ			
	ЭФФЕКТ	НОРМА	     	Стр. 50	
		ЧЕРНОБЕЛОЕ			
		СЕПИЯ			
		НЕГАТИВ			
	СПЕЦЭФФЕКТ	ВЫДЕЛИТЬ	ВЫКЛ.		Стр. 51
			ДИАПАЗОН1		
			ДИАПАЗОН2		
			ДИАПАЗОН3		
		СОСТАВН	ВЫКЛ.		Стр. 52
			2 ЧАСТИ		
			3 ЧАСТИ		
			4 ЧАСТИ		
		ФОТОРАМК	ВЫКЛ.		Стр. 53
			РАМКА 1		
			РАМКА 2		
			РАМКА 3		
	СТАБИЛИЗАТОР	ВЫКЛ.		Стр. 54	
		ВКЛ.			

\* Меню могут быть изменены производителем без предварительного уведомления.

# Работа с меню

1. Включите фотокамеру и нажмите кнопку MENU. Появится меню всех режимов фотокамеры, кроме меню записи звука (  ).
2. С помощью кнопок ВЛЕВО/ ВПРАВО можно перейти от одного меню к другому.

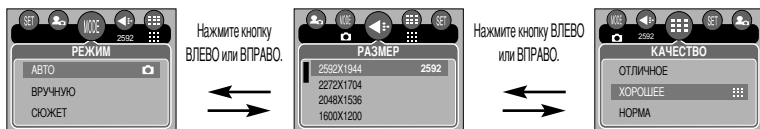

3. С помощью кнопок ВВЕРХ/ ВНИЗ можно выбрать субменю.

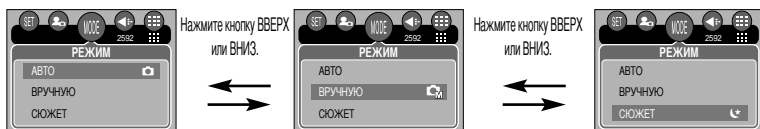

4. Выберите субменю, и выбранное значение будет сохранено. Нажмите кнопку MENU, и меню исчезнет.

## Режим

- Выберите нужный режим фотосъемки.

[АВТО] : используется для обычной съемки.

[ВРУЧНУЮ] : При выборе автоматического режима съемки всегда устанавливаются оптимальные настройки фотокамеры. Вы также можете вручную настроить все функции, кроме диафрагмы и выдержки.

[СЮЖЕТ] : с помощью данного меню можно легко выбрать оптимальные настройки для различных съемочных ситуаций.

- Выбранное субменю меню [СЮЖЕТ] отображается на ЖК-дисплее. Информация о том, как изменить субменю, а также дополнительные сведения о меню режима Сюжет приведены на стр. 38.

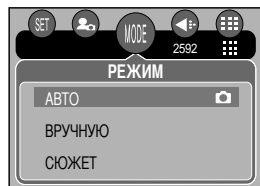

[Режим ФОТОСЪЕМКА]

## ПОДСКАЗКА

- При выборе меню [НОЧЬ], [МАКРО], [ЗАКАТ], [РАССВЕТ] и [ФЕЙЕРВЕРК] возможно появление вибрации фотокамеры. Чтобы избежать вибрации, используйте штатив.

# Размер

- Выберите нужный размер изображения.

Режим	Режим ФОТОСЪЕМКА						Режим ВИДЕО		
Значок	2592	2272	2048	1600	1024	640	640	320	160
Размер	2592X1944	2272X1704	2048X1536	1600X1200	1024X768	640X480	640X480	320X240	160X128

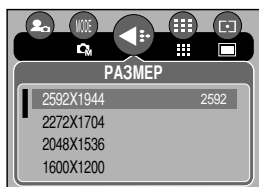

[ Режим ФОТОСЪЕМКА ]

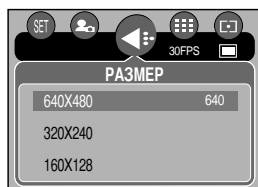



[ Режим ВИДЕО ]

## ПОДСКАЗКА

- Чем выше разрешение, тем меньше снимков можно сделать, так как снимок, сделанный с более высоким разрешением, занимает больше памяти, чем снимок, сделанный с низким разрешением.

# Качество

- Выберите коэффициент сжатия в зависимости от предназначения ваших снимков. Чем выше коэффициент сжатия, тем ниже качество получаемого снимка.

Режим	Режим ФОТОСЪЕМКА			Режим ВИДЕО	
Значок				30FPS	15FPS
Субменю	ОТЛИЧНОЕ	ХОРОШЕЕ	НОРМА	30КАДР/С	15КАДР/С
Формат файлов	jpeg	jpeg	jpeg	avi	avi

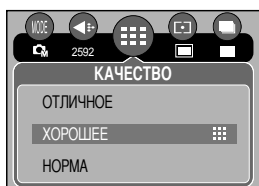

[ Режим ПРОГРАММА ]

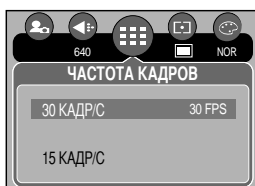

[ Режим ВИДЕО ]

## ПОДСКАЗКА

- ОТЛИЧНОЕ самое высокое качество, НОРМА худшая настройка. Выбирайте настройку в зависимости от предназначения ваших снимков.
- Этот формат файла соответствует стандарту DCF (Design rule for Camera File system - Правило проектирования формата файлов для фотокамер)
- JPEG, сокращ. Joint Photographic Experts Group (объединенная группа экспертов по фотографии): JPEG – стандарт сжатия изображения, разработанный объединенной группой экспертов по фотографии. Данный способ чаще всего используется для сжатия фотоизображений и графических файлов, так как при этом достигается эффективное сжатие данных без заметных потерь.

# ИЗМЕРЕНИЕ ЭКСПОЗИЦИИ

- Если не удается подобрать подходящую экспозицию и получить более яркие снимки, попробуйте изменить метод экспомера.

[МУЛЬТИ] (  ) : Экспозиция вычисляется по среднему значению яркости разных участков изображения. При этом на результат вычисления преимущественно влияет яркость центральной области изображения. Данный режим подходит для обычной съемки.

[ТОЧЕЧНЫЙ] (  ) : Экспомер производится только в границах прямоугольной области в центре ЖК-дисплея.  
Это удобно, если необходимо снять с правильной экспозицией объект в центре кадра вне зависимости от встречного света.

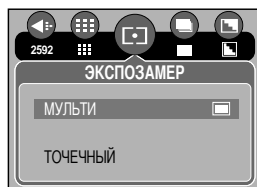

## ПОДСКАЗКА

- Метод экспомера по умолчанию – мультисегментный.
- Если объект находится вне зоны фокусировки, не используйте точечный метод экспомера, поскольку экспозиция будет определена неправильно. В этом случае лучше произвести коррекцию экспозиции.

## Непрерывная съемка

- Выберите количество снимков в режиме непрерывной съемки

- [ПОКАДРОВАЯ] : Съемка только одного кадра  
- [НЕПРЕРЫВНАЯ] : съемка происходит непрерывно, пока не будет отпущена кнопка спуска. Время съемки зависит от объема свободной памяти.

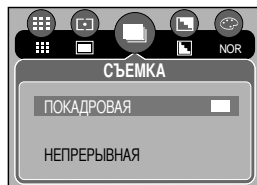

[Настройка от руки]

- \* Высокое разрешение и качество снимка увеличивают время сохранения файла, при этом увеличивается и продолжительность режима ожидания.
- \* Фотовспышка автоматически отключается, если выбрано субменю [НЕПРЕРЫВНАЯ].

# Резкость

- Настройте резкость получаемых при съемке изображений. Эффект изменения резкости невозможно увидеть на ЖК-дисплее до съемки, так как данная функция выполняется только в процессе записи отснятого изображения в память.

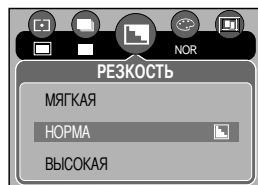

[Настройка от руки]

Субменю	Значок	Описание
МЯГКАЯ		Края объектов на изображении сглаживаются. Данный эффект подходит для редактирования изображений на ПК.
НОРМА		Края объектов на изображении становятся резкими. Эта настройка удобна для печати.
ВЫСОКАЯ		Края объектов на изображении подчеркнута выражены. Они будут выглядеть резкими, но в записанном изображении могут появиться искажения.

## Эффект

- С помощью процессора фотокамеры к сделанным снимкам можно добавлять специальные эффекты.

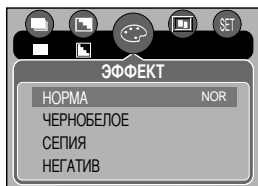

[Настройка от руки]

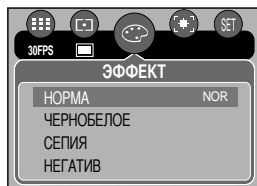

[Режим ВИДЕО]

[НОРМА] : изображение без добавления эффектов.

[ЧЕРНО-БЕЛОЕ] : делает изображение чернобелым.

[СЕПИЯ] : придает отснятым изображениям коричневый тон сепии.

[НЕГАТИВ] : изображение сохраняется как негатив.

# Спецэффекты

- С помощью процессора фотокамеры к сделанным снимкам можно добавлять специальные эффекты. Данное меню доступно только в режиме СЪЕМКА ВРУЧНУЮ.
- Можно выбрать специальные эффекты зоны резкости, составного снимка и фоторамки. Если выбран спецэффект, другие ранее выбранные дополнительные функции отменяются автоматически.
- Выбранный спецэффект сохраняется, даже если выключить и затем снова включить фотокамеру. Чтобы отменить спецэффекты, выберите субменю [ВЫКЛ] в меню каждого из них.

## Спецэффект: зона резкости

- Вы можете выделить объект съемки на фоне окружения. Объект будет выглядеть резким на размытом фоне.

1. Выберите режим СЪЕМКА ВРУЧНУЮ и нажмите кнопку Menu.
2. С помощью кнопок ВЛЕВО/ВПРАВО выберите значок меню [СПЕЦЭФФЕКТ]
3. С помощью кнопок ВВЕРХ/ВНИЗ выберите меню [ВЫДЕЛИТЬ] и нажмите кнопку ВПРАВО.
4. С помощью кнопок ВВЕРХ/ВНИЗ выберите нужное субменю и нажмите кнопку ОК.

- [ВЫКЛ.]: выбранная зона резкости не будет добавлена в снимок.

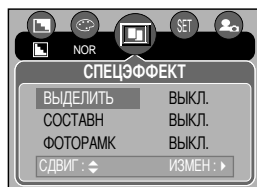

[ДИАПАЗОН 1]

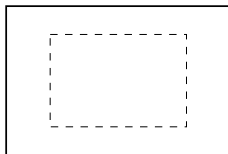

[ДИАПАЗОН 2]

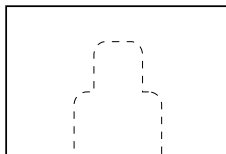

[ДИАПАЗОН 3]

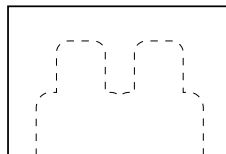

5. Дважды нажмите кнопку MENU, и меню закроется. При выборе меню [ДИАПАЗОН 1~3] на дисплее будет показана выбранная зона резкости.

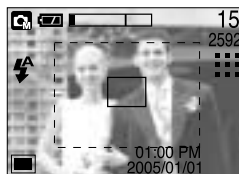

# Спецэффект: Составной снимок

■ Из 2-4 разных снимков можно составить один снимок.

1. Выберите режим СЪЕМКА ВРУЧНУЮ и нажмите кнопку Меню.
2. С помощью кнопок ВЛЕВО/ВПРАВО выберите значок меню [СПЕЦЭФФЕКТ].
3. С помощью кнопок ВВЕРХ/ВНИЗ выберите меню [СОСТАВН] и нажмите кнопку ВПРАВО.
4. С помощью кнопок ВВЕРХ/ВНИЗ выберите нужное субменю и нажмите кнопку ОК.

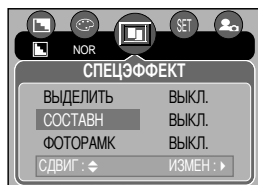

- [ВЫКЛ] : отменить создание составного снимка.

- [2 ЧАСТИ]: новый снимок будет составлен из 2 разных снимков.

- [3 ЧАСТИ]: новый снимок будет составлен из 3 разных снимков.

- [4 ЧАСТИ]: новый снимок будет составлен из 4 разных снимков.

5. Дважды нажмите кнопку MENU, и меню закроется.

6. Количество снимков, выбранных во время шага 4, отображается на ЖК-дисплее. Чтобы начать съемку составного снимка, нажмите кнопку спуска.

✿ Выбор 2 составных снимков



## ПОДСКАЗКА

- Во время создания составного снимка можно использовать кнопки фотовспышки, автоспуска, макро, звукового комментария, +/-, зума W/T.
- Если во время создания составного снимка нажать кнопку Меню, воспроизведения, кнопку M или сдвинуть переключатель режимов, создаваемый составной снимок не будет сохранен, а на дисплее появится изображение первой его части. Не нажимайте кнопки фотокамеры и не сдвигайте переключатель режимов во время создания составного снимка.
- Запись звукового комментария начнется после съемки последней части составного снимка.

# Спецэффект: фоторамка

- Для будущего снимка можно выбрать одну из 3 различных рамок.
  1. Выберите режим СЪЕМКА ВРУЧНУЮ и нажмите кнопку Menu.
  2. С помощью кнопок ВЛЕВО/ВПРАВО выберите значок меню [СПЕЦЭФФЕКТ].
  3. С помощью кнопок ВВЕРХ/ВНИЗ выберите меню [ФОТОРАМК] и нажмите кнопку ВПРАВО.
  4. С помощью кнопок ВВЕРХ/ВНИЗ выберите нужное субменю и нажмите кнопку ОК.
    - [ВЫКЛ.]: фоторамка не будет добавлена.

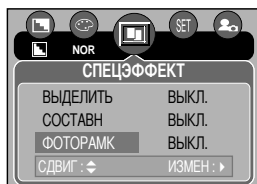

[РАМКА 1]

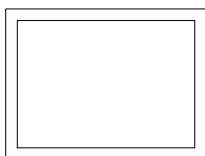

[РАМКА 2]



[РАМКА 3]

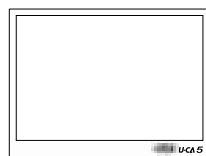

5. Дважды нажмите кнопку MENU, и меню закроется. При выборе меню [РАМКА 1~3] на дисплее будет показана выбранная зона резкости.

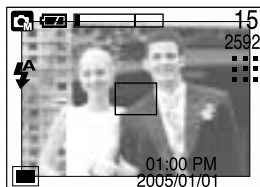

# Стабилизатор кадра видеоклипа

- Данная функция помогает стабилизировать изображение, снятое в режиме видео. Данное меню доступно только в режиме ВИДЕО.

## ● Использование функции

1. Сдвинув переключатель режима, выберите режим ВИДЕО и нажмите кнопку Мелю. С помощью кнопок Влево/Вправо выберите меню [СТАБИЛИЗАТОР].

2. С помощью кнопок ВВЕРХ/ВНИЗ выберите субменю и нажмите кнопку ОК.

- [ВЫКЛ]: стабилизатор кадров видеоклипа будет отключен.

- [ВКЛ.]: Предотвращает появление вибрации фотокамеры во

время записи видеоклипа. Фрагмент записи станет

короче, чем в случае выбора настройки [ВЫКЛ.].

В режиме предварительного просмотра изображение на

ЖК-дисплее может прерываться, но этого не происходит

во время просмотра уже записанных видеоклипов.

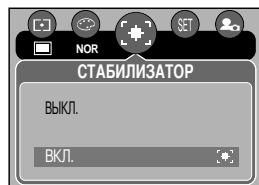

## ПОДСКАЗКА

- При выборе субменю [ВКЛ.], количество кадров видеоклипа уменьшается в зависимости от размера видеоклипа.

# Включение режима воспроизведения

- Включите фотокамеру и с помощью кнопки воспроизведения (  ) выберите режим Воспроизведение. Фотокамера готова к воспроизведению изображений, хранящихся в памяти.
- После включения фотокамеры кнопкой питания, можно включить режим воспроизведения, нажав кнопку Воспроизведение, а нажав ее еще раз, включить режим съемки.
- Питание можно включить, нажав кнопку воспроизведения. Фотокамера включается в режим воспроизведения. Чтобы выключить фотокамеру, нажмите кнопку воспроизведения еще раз.
- Режим ВОСПРОИЗВЕДЕНИЕ можно выбрать при помощи кнопок фотокамеры и ЖК-дисплея.
- Если нажать кнопку воспроизведения, то включается режим воспроизведения и приблизительно через 10 сек объектив фотокамеры – для защиты линзы – втягивается в корпус.

## ● Воспроизведение фотоснимка

1. С помощью кнопки воспроизведения (  ) выберите режим ВОСПРОИЗВЕДЕНИЕ.



2. На ЖК-дисплее появится последний снимок, хранящийся в памяти.



3. С помощью кнопок ВЛЕВО/ВПРАВО выберите изображение, которое хотите воспроизвести.
  - ✿ Для быстрого просмотра изображений нажмите и удерживайте кнопку ВЛЕВО или ВПРАВО.



## ПОДСКАЗКА

- Режим способа оповещения: удержание кнопки питания нажатой более 3 сек приводит к отключению зуммера и звуковой заставки, несмотря на то, что ранее при настройке они были включены.
- Режим ВОСПРОИЗВЕДЕНИЕ можно включить, нажав кнопку воспроизведения, даже если фотокамера была до этого выключена.

# Включение режима воспроизведения

## ■ Воспроизведение видеоклипа

Шаги 1 - 2 аналогичны описанным в рекомендациях по воспроизведению фотоснимка.

3. С помощью кнопок ВЛЕВО/ВПРАВО выберите видеоклип, который хотите просмотреть. При выборе файла видеоклипа на ЖК-дисплее появляется индикатор видеозаписи (  ).

4. Для воспроизведения видеоклипа нажмите кнопку воспроизведения (  ).

- Чтобы приостановить воспроизведение видеоклипа, снова нажмите кнопку воспроизведения.
- Если еще раз нажать кнопку воспроизведения, воспроизведение видеоклипа возобновится.
- Чтобы во время воспроизведения "перемотать" видеоклип назад, нажмите кнопку ВЛЕВО. Чтобы включить "перемотку" вперед, нажмите кнопку ВПРАВО.
- Чтобы выключить воспроизведение видеоклипа, нажмите кнопку воспроизведения, а затем нажмите кнопку ВЛЕВО или ВПРАВО.



## ■ При включении функции захвата видео: происходит захват в память отдельных кадров видеоклипа.

### ● Как делать захват кадров видеоклипа в память

Шаги 1-2 такие же, как и при воспроизведения фотоснимка.

3. С помощью кнопок Влево/Вправо выберите видеоклип для воспроизведения.

4. Чтобы включить воспроизведение видеоклипа, нажмите кнопку Воспроизведение.

5. Во время воспроизведения видеоклипа нажмите кнопку Воспроизведение/Пауза. Затем нажмите кнопку спуска.

6. Временно приостановленный кадр видеоклипа будет сохранен под новым именем.

\* Новый файл изображения будет иметь такое же разрешение, как и исходный видеоклип (640X480, 320X240, 160X128).



[Пауза]

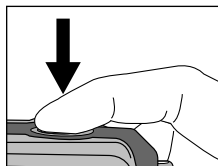

[Нажмите кнопку спуска]

# Включение режима воспроизведения

- Сохранение фрагмента видеоклипа : Во время воспроизведения видеоклипа можно выбрать и сохранить нужные вам кадры.
- Если видеоклип длится менее 10 секунд, то функция сохранения его фрагмента недоступна.

1. Включите режим воспроизведения и выберите видеоклип.
2. Начните воспроизведение видеоклипа, нажав кнопку Воспроизведение/Пауза.
3. Нажмите кнопку Воспроизведение/Пауза в начале фрагмента, который необходимо сохранить.
4. Нажмите кнопку T. (Начальный кадр не появляется на полосе состояния, но при этом он будет помечен.)
5. Нажмите кнопку воспроизведения, и сохраненный фрагмент появится на полосе состояния.
6. Нажмите кнопку Воспроизведение/ пауза на последнем кадре фрагмента, который вы хотите сохранить.
7. Нажмите кнопку T, и откроется окно подтверждения выбора.

8. С помощью кнопок ВВЕРХ/ВНИЗ выберите нужное субменю и нажмите кнопку ОК.  
[ОБРЕЗАТЬ] : выбранный фрагмент будет сохранен в файле под новым именем.  
[ОТМЕНИТЬ] : выбранный фрагмент не будет сохранен.

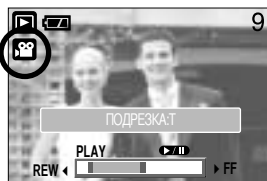
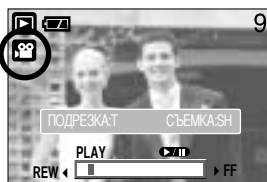

## ПОДСКАЗКА

- Если начальный кадр сохраняемого фрагмента является первым кадром видеоклипа, нажмите кнопку зума T перед включением видеоклипа. (Начальный кадр не появляется на полосе состояния, но при этом он будет помечен.)
- Если после нажатия кнопки Прокрутка назад (Влево) полоса времени окажется за начальным кадром фрагмента, на дисплее появится первый кадр видеоклипа.
- Если конечный кадр сохраняемого фрагмента не указан, окно подтверждения появится на дисплее во время показа последнего кадра видеоклипа.

# Включение режима воспроизведения

## ■ Воспроизведение звукозаписи

Шаги 1 - 2 аналогичны описанным в рекомендациях по воспроизведению фотоснимка.

3. С помощью кнопок ВЛЕВО/ВПРАВО выберите видеоклип, который хотите просмотреть. При выборе файла видеоклипа на ЖК-дисплее появляется индикатор видеозаписи (  ).

4. Для воспроизведения видеоклипа нажмите кнопку воспроизведения (  ).

- Чтобы приостановить воспроизведение видеоклипа, снова нажмите кнопку воспроизведения.
- Чтобы возобновить воспроизведение звукозаписи, нажмите кнопку воспроизведения.
- Чтобы во время воспроизведения "перемотать" видеоклип назад, нажмите кнопку ВЛЕВО. Чтобы включить "перемотку" вперед, нажмите кнопку ВПРАВО.
- Чтобы выключить воспроизведение видеоклипа, нажмите кнопку воспроизведения, а затем нажмите кнопку ВЛЕВО или ВПРАВО.

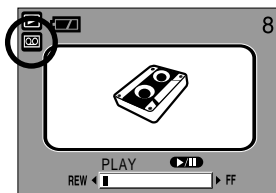

# Индикаторы ЖК-дисплея

■ На ЖК-дисплее отображается информация об условиях съемки



№	Описание	Значок	Страница
1	Батарея		стр.17
2	Режим воспроизведения		
3	Тип файла		
4	Звукозапись		стр.61
5	Индикатор защиты		стр.72
6	Индикатор DPOF		стр.75
7	Номер записанного изображения	9	

■ Нажав кнопку ЖКД, можно убедиться в том, что:

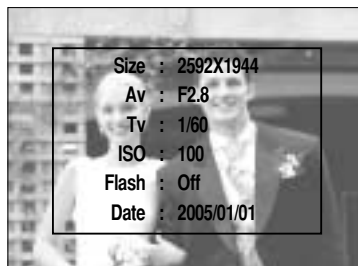

Size : 2592X1944	Размер
Av : F2.8	Диафрагма
Tv : 1/60	Выдержка
ISO : 100	Светочувствительность ISO
Flash : Off	В зависимости от того, используется или нет фотовспышка.
Date : 2005/01/01	Дата записи

# Настройка фотокамеры с помощью кнопок

- Находясь в режиме воспроизведения, можно легко произвести настройку всех его функций с помощью кнопок фотокамеры.

## Кнопка Эскиз ( )/Увеличение( )

- Вы можете просматривать несколько изображений на одном экране, увеличить выбранное изображение, вырезать и сохранить его часть.
- Эскизное представление
  1. Если на дисплее показано изображение в полный экран, нажмите кнопку эскиз.
  2. В режиме эскиз снимок, показанный последним перед включением режима эскиз, становится выделенным.
  3. Нажимайте кнопки КУРСОР/ОК, чтобы перейти к нужному изображению.
  4. Чтобы рассмотреть отдельное изображение, нажмите кнопку увеличения.

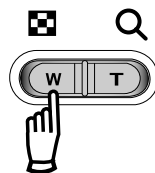

[ Показ без масштабирования ]

При нажатии кнопки  
Эскиз (  )  
←→  
При нажатии кнопки  
увеличения (  )  
Выделенное изображение

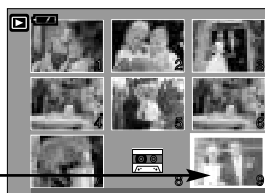

[ Режим показа эскизов ]

- Увеличение изображения
  1. Выберите изображение, которое вы хотите увеличить, и нажмите кнопку увеличения.
  2. Различные участки изображения можно просматривать с помощью кнопок КУРСОР/ОК.
  3. Нажав кнопку Эскиз, можно вернуться к первоначальному полноформатному изображению.
    - Чтобы определить, увеличено изображение на дисплее или нет, проверьте наличие индикатора увеличения внизу слева ЖК-дисплея. (Если изображение не увеличено, индикатор отсутствует). Также можно проверить часть изображения, выбранную для увеличения.
    - Видеоклипы и WAV-файлы увеличить невозможно.
    - Изображения видеоклипа увеличить невозможно

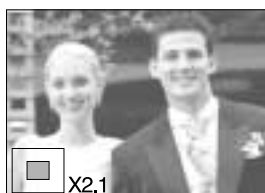
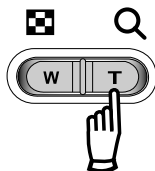

# Кнопка Эскиз ( )/Увеличение( )

- Максимальный коэффициент увеличения и размер изображения.

Размер изображения	2592	2272	2048	1600	1024	640
Максимальный коэффициент увеличения	X10.1	X8.8	X8.0	X6.2	X4.0	X2.5

- Подрезка: можно вырезать нужную часть изображения и сохранить ее в отдельном файле.

1. Выберите изображение, которое вы хотите увеличить, и нажмите кнопку увеличения.
  2. Различные участки изображения можно просматривать с помощью кнопок КУРСОР/ОК.
  3. Нажмите кнопку MENU, и на ЖК-дисплее появится сообщение, как показано рядом.
  4. С помощью кнопок ВВЕРХ/ВНИЗ выберите необходимое submenu и нажмите кнопку ОК.
    - [ОБРЕЗАТЬ] : изображение после подрезки будет сохранено в файле под другим именем и появится на ЖК-дисплее.
    - [ОТМЕНИТЬ] : закрыть меню подрезки.
- \* Если для сохранения фрагмента памяти не достаточно, то фрагмент сохранить будет невозможно.
- \* Чтобы удалить увеличенное в режиме Подрезка изображение, нажмите кнопку удаления.

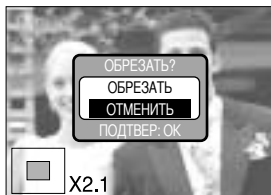

# Кнопка записи звукового комментария ( )/ВВЕРХ

- Во время отображения меню на ЖК-дисплее при нажатии кнопки ВВЕРХ курсор сдвигается вверх.
- Когда на ЖК-дисплее нет меню, кнопка ВВЕРХ выполняет функцию кнопки записи звука. К записанному снимку можно добавить звуковое сопровождение.

- Добавление звукового комментария к снимку

1. С помощью кнопок ВЛЕВО/ВПРАВО выделите снимок, к которому хотите добавить звуковое сопровождение.
2. Нажмите кнопку записи звука (  ), на дисплее появится индикатор записи звука. Теперь фотокамера готова к записи звука.



## Кнопка записи звукового комментария ( )/ВВЕРХ

3. Чтобы начать запись, нажмите кнопку спуска, запись звука к снимку будет продолжаться в течение 10 сек. Во время записи звука на дисплее появится окно состояния записи, как показано рядом.



4. Запись можно остановить, нажав кнопку спуска еще раз.

5. После окончания записи звукового комментария на ЖК-дисплее появится значок (  ).

- Звуковой комментарий к видеоклипу записать невозможно.

- Для записи звука оптимальное расстояние между вами и фотокамерой (микрофоном) порядка 40 см

- Звуковой комментарий сохраняется в файл формата \*.wav с тем же именем, что и файл изображения, к которому он относится.

- Если к снимку со звуковым комментарием записать новый звуковой комментарий, то старый звуковой комментарий будет удален.

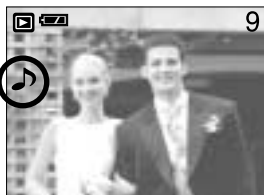

## Кнопка Воспроизведение и Пауза ( )/ Вниз

■ В режиме воспроизведения кнопка Воспроизведение и пауза/ Вниз работает следующим образом:

- Если отображается меню

Нажмите кнопку ВНИЗ, чтобы перейти от главного меню к субменю или сдвинуть курсор субменю вниз.

- Если воспроизводится снимок со звуковым комментарием, звукозапись или видеоклип

В режиме Стоп : включает воспроизведение снимка со звуковым комментарием, звукозаписи или видеоклипа.

Во время воспроизведения : временно приостанавливает воспроизведение.

В режиме паузы : возобновляет воспроизведение



[ Запись звука остановлена.]

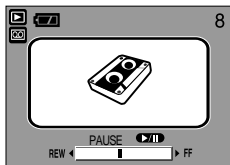

[ Идет воспроизведение звукозаписи ]



[ Запись звука приостановлена ]

# Кнопки ВЛЕВО/ВПРАВО/ MENU/ ОК

■ Кнопки ВЛЕВО/ВПРАВО/ MENU/ ОК включают следующее.

- Кнопка ВЛЕВО : если отображается меню, нажмите кнопку ВЛЕВО, чтобы выделить значок меню слева от курсора.
- Кнопка ВПРАВО : если отображается меню, нажмите кнопку ВПРАВО, чтобы выделить значок меню справа от курсора или перейти к вспомогательному меню.
- Кнопка MENU : если нажать кнопку MENU, на ЖК-дисплее появится меню режима воспроизведения. При повторном нажатии кнопки ЖК-дисплей возвращается а первоначальное состояние.
- Кнопка ОК : когда на ЖК-дисплее отображается меню, кнопка ОК используется для подтверждения настроек, выбранных с помощью кнопок КУРСОР/ОК.

## Кнопка ЖКД ( )

■ На ЖК-дисплее появится информация о съемке.

При нажатии кнопки воспроизведения на ЖК-дисплее появится последнее записанное в памяти изображение.

При нажатии кнопки ЖКД (  ) в режиме воспроизведения информация на ЖК-дисплее меняется как показано ниже.

[Изображение и значки] → [Изображение и информация] → [Только изображение]

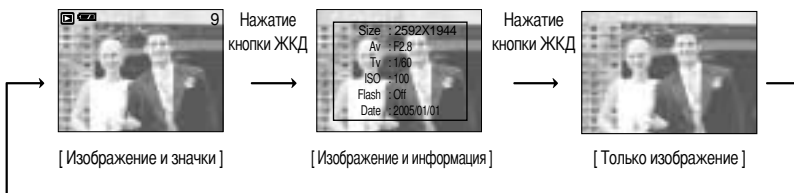
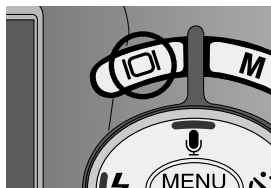

Нажатие кнопки LCD (ЖКД)

# Работа с альбомами (кнопка М)

- С помощью кнопки М можно собрать имеющиеся снимки в фотоальбом.
- Данная фотокамера позволяет создать 8 альбомов, каждый из которых может содержать до 100 изображений.
- Время загрузки меню Альбом зависит от типа используемой карты памяти.
- Использование функции Альбом

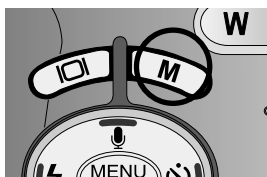

## ● Выбор альбома

1. Находясь в режиме воспроизведения, нажмите кнопку М.
2. С помощью кнопок ВВЕРХ/ВНИЗ выберите меню [ВЫБЕРИ] и нажмите кнопку ВПРАВО.



3. С помощью кнопок Вверх/Вниз/Влево/Вправо выберите нужный альбом и нажмите ОК.



## ● Как поместить снимки в альбом

1. Выберите альбом.
2. С помощью кнопок ВВЕРХ/ВНИЗ выберите меню [ДОБАВЬ] и нажмите кнопку ВПРАВО.

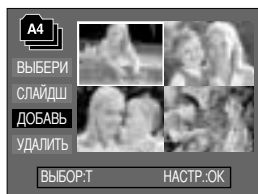

# Работа с альбомами (кнопка М)

3. С помощью кнопок Вверх/Вниз/Влево/Вправо выберите снимки, которые необходимо добавить в альбом, и нажмите кнопку зума Т. Выбранные снимки будут помечены меткой ✓.

\* Чтобы отменить выбор, нажмите кнопку Т еще раз.

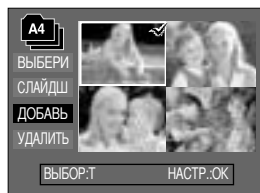

4. Нажмите ОК, и откроется окно подтверждения выбора.

С помощью кнопок ВВЕРХ/ВНИЗ выберите необходимое submenu и нажмите кнопку ОК.

- [ДОБАВЬ] : выбранные снимки будут помещены в альбом.

- [ОТМЕНИТЬ] : отказ от добавления снимков.



## ● Удаление снимков из альбома

1. Выберите альбом.

2. С помощью кнопок ВВЕРХ/ВНИЗ выберите меню [УДАЛИТЬ] и нажмите кнопку ВПРАВО.

3. Выберите нужное submenu и нажмите ОК.

- [ВЫБОР ФОТО]: из альбома можно удалить отдельные снимки.

- [ВСЕ ФОТО]: из альбома будут удалены все снимки.

### ✱ Если выбрано меню [ВЫБОР ФОТО]:

- С помощью кнопок Вверх/Вниз/Влево/Вправо выберите снимки, которые необходимо удалить из альбома, и нажмите кнопку зума Т. Выбранные снимки будут помечены меткой ✓.

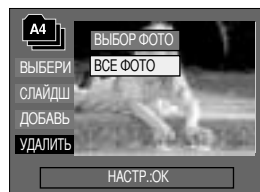

4. Нажмите ОК, и откроется окно подтверждения выбора.

С помощью кнопок ВВЕРХ/ВНИЗ выберите необходимое submenu и нажмите кнопку ОК.

- [УДАЛИТЬ]: выбранные снимки будут удалены из альбома.

- [ОТМЕНИТЬ]: отказ от удаления снимков.

\* Хотя снимки и удаляются из альбома, они продолжают оставаться в памяти.



# Работа с альбомами (кнопка M)

## ● Просмотр альбомов

### ◎ Просмотр всех альбомов

1. Выберите меню [All] и нажмите OK. Будут выделены все альбомы.
2. С помощью кнопок ВВЕРХ/ВНИЗ выберите меню [СЛАЙДШОУ] и нажмите кнопку ВПРАВО.
  - ✱ Можно выбрать меню [НАЧАТ], [ИНТРВ], [ПОВТР] и [ЭФФКТ].
  - [НАЧАТ] : начинает слайд-шоу
  - [ИНТРВ] : настройка интервала показа отдельных снимков
  - [ПОВТР] : повторить слайд-шоу после первого показа.
  - [ЭФФКТ] : во время показа слайд-шоу можно добавить уникальные эффекты.
3. С помощью кнопок ВВЕРХ/ВНИЗ выберите меню [НАЧАТ] и нажмите OK, чтобы начать слайд-шоу
4. Нажмите кнопку MENU/OK, и слайд-шоу прекратится.



### ◎ Показ отдельного альбома

1. Выберите альбом и нажмите OK.
2. С помощью кнопок ВВЕРХ/ВНИЗ выберите меню [СЛАЙДШ] и нажмите кнопку ВПРАВО.
  - ✱ Можно выбрать меню [НАЧАТ], [ИНТРВ], [ПОВТР] и [ЭФФКТ].
3. Выберите меню [НАЧАТ] и нажмите OK, чтобы начать слайд-шоу.
4. Нажмите кнопку MENU/OK, и слайд-шоу прекратится.

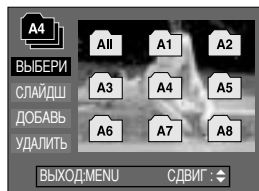

## ПОДСКАЗКА

- Снимок, удаленный из памяти, также удаляется и из альбома.
- Снимок не может быть включен в один альбом дважды.
- Однако его можно поместить в другие альбомы.

# Кнопка Удалить ( )

- Удаляет изображения, хранящиеся на карте памяти.
- Удаление изображений в режиме воспроизведения
  1. С помощью кнопок ВЛЕВО/ ВПРАВО выберите изображение, которое необходимо удалить, и нажмите кнопку УДАЛИТЬ (  ).
  2. На ЖК-дисплее появится сообщение, как показано рядом.
  3. С помощью кнопок Вверх/Вниз выберите значения субменю и нажмите кнопку ОК.  
При выборе [УДАЛИТЬ] : удаляются все выбранные изображения.  
При выборе [ОТМЕНИТЬ] : удаление изображений отменяется.



- Удаление изображений в режиме Эскиз
  1. С помощью кнопок ВВЕРХ, ВНИЗ, ВЛЕВО и ВПРАВО выберите изображение, которое необходимо удалить, а затем нажмите кнопку УДАЛИТЬ (  ).
  2. На ЖК-дисплее появится следующее сообщение.
  3. С помощью кнопок Вверх/Вниз выберите значения субменю и нажмите кнопку ОК.  
При выборе [УДАЛИТЬ] : удаляются все выбранные изображения.  
При выборе [ОТМЕНИТЬ] : удаление изображений отменяется.



Нажмите кнопку УДАЛИТЬ.

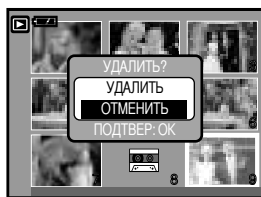







## ПОДСКАЗКА

- Перед удалением изображений следует загрузить те из них, которые вы хотите сохранить, на компьютер или установить на них защиту.



# Настройка воспроизведения при помощи ЖК-дисплея

- Функции режима ВОСПРОИЗВЕДЕНИЕ можно изменять с помощью ЖК-дисплея. В режиме ВОСПРОИЗВЕДЕНИЕ при нажатии кнопки MENU на ЖК-дисплее отображается меню. В режиме воспроизведения можно произвести настройки следующих меню. Чтобы сделать снимок после выбора настроек в меню режима воспроизведения, нажмите кнопку воспроизведения или спуска.





Значок меню	Главное меню	Субменю	Вспомогательное меню	Страница
	СЛАЙДШОУ	НАЧАТЬ	-	Стр. 71
		ИНТЕРВАЛ	1, 3, 5, 10СЕК	
		ПОВТОР	ВЫКЛ/ ВКЛ.	
		ЭФФЕКТ	ОТМЕНИТЬ	
			ЭФФЕКТ 1, 2, 3, 4	
	ЗАЩИТА	ВЫБОР ФОТО	СНЯТЬ/ ЗАЩИТИТЬ	Стр. 72
		ВСЕ ФОТО		
	УДАЛИТЬ	ВЫБОР ФОТО	-	Стр. 73
		ВСЕ ФОТО	-	
	ИЗМЕНИТЬ РАЗМЕР	2272 x 1704	-	Стр. 74
		2048 x 1536	-	
		1600 x 1200	-	
		1024 x 768	-	
		640 x 480	-	
		МОЯ ЗСТВ	-	
	ВРАЩАТЬ	90' ПО ЧАС	-	Стр. 75
		90' ПРТ ЧАС	-	
		180'	-	
		ГОРИЗОНТАЛЬНО	-	
		ВЕРТИКАЛЬНО	-	
	DPOF	СТАНДАРТ	ВЫБРАТЬ/ВСЕ ФОТО/ ОТМЕНИТЬ	Стр. 75
		ИНДЕКС	НЕТ/ДА	
		ФОРМАТ	ВЫБРАТЬ/ ВСЕ ФОТО/ОТМЕНИТЬ	

# Настройка воспроизведения при помощи ЖК-дисплея

- Данное меню доступно, если фотокамера подключена к принтеру, поддерживающему режим PictBridge, с помощью USB-кабеля (кабель для прямого подключения приобретается дополнительно).

Значок меню	Главное меню	Субменю	Вспомогательное меню	Страница
	ИЗОБРАЖ.	1 ФОТО	-	Стр. 79
		ВСЕ ФОТО	-	
	АВТО УСТАНОВКА	НЕТ	-	Стр. 80
		ДА	-	
	ВЫБОРЧН УСТАНОВКА	ФОРМАТ	АВТО	Стр. 80
			ОТКРЫТКА	
			4X6	
			2L	
			A4	
			Letter	
		A3		
		РАЗМЕЩЕН	АВТО	
			Б/ГРАНИЦ	
			1	
			2	
			4	
			8	
		ТИП	9	
			16	
			АВТО	
ОБЫЧНАЯ				
ФОТО				
FASTRНО.				

# Настройка воспроизведения при помощи ЖК-дисплея

Значок меню	Главное меню	Субменю	Вспомогательное меню	Страница
	ВЫБОРЧН УСТАНОВКА	КАЧЕСТВО	АВТО	Стр. 80
			ЧЕРНОВИК	
			НОРМА	
			ОТЛИЧНОЕ	
		ДАТА	АВТО	
			ВЫКЛ.	
			ВКЛ.	
		ИМЯФАЙЛА	АВТО	
			ВЫКЛ.	
ВКЛ.				
	КОПИИ	СТАНДАРТ	-	Стр. 81
		ИНДЕКС	-	
	ПЕЧАТЬ DPOF	НЕТ	-	Стр. 81
		ДА	-	
	СБРОС	НЕТ	-	Стр. 82
		ДА	-	

\* Меню могут быть изменены без предварительного уведомления.

# Включение слайд-шоу

- Снимки можно воспроизводить непрерывно с заданным интервалом. Слайд-шоу можно просматривать, подключив фотокамеру к внешнему монитору.

1. Нажмите кнопку воспроизведения, затем кнопку MENU.
2. С помощью кнопок ВЛЕВО/ ВПРАВО выберите значок меню [СЛАЙДШОУ].

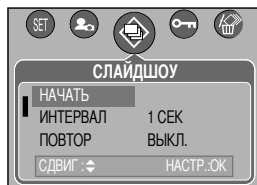

- Как начать слайд-шоу: включить показ слайд-шоу можно только с помощью меню [НАЧАТЬ].
  1. С помощью кнопок Вверх/Вниз выберите меню [НАЧАТЬ].
  2. Чтобы начать слайд-шоу, нажмите кнопку ОК.
    - Чтобы приостановить слайд-шоу, нажмите кнопку Пауза.
    - Нажмите кнопку Пауза (  ) еще раз, чтобы возобновить слайд-шоу
    - Для остановки слайд-шоу нажмите кнопку воспроизведения и затем кнопку Влево или Вправо.
- Интервал воспроизведения: выберите интервал показа слайдов.
  1. С помощью кнопок ВВЕРХ/ВНИЗ выберите субменю [ИНТЕРВАЛ] и нажмите кнопку ВПРАВО.
  2. С помощью кнопок Вверх/Вниз выберите интервал показа.
  3. Чтобы сохранить конфигурацию, нажмите кнопку ОК.
- Повтор слайд-шоу: выберите, надо ли повторять слайд-шоу после показа всех слайдов или прекратить показ.
  1. С помощью кнопок Вверх/Вниз выберите меню [ПОВТОР] и нажмите кнопку Вправо.
  2. С помощью кнопок Вверх/Вниз выберите нужное субменю.
    - При выборе [ВЫКЛ.]: слайд-шоу прекратится после показа всех слайдов.
    - При выборе [ВКЛ.]: слайд-шоу будет повторяться до его отмены.
  3. Чтобы сохранить конфигурацию, нажмите кнопку ОК.

## ПОДСКАЗКА

- Время загрузки зависит от размера изображения и его качества.
- Во время демонстрации слайд-шоу на дисплее появляется только первый кадр видеофайлов.

# Включение слайд-шоу

- Настройка эффектов для слайд-шоу: во время показа слайд-шоу можно добавить уникальные эффекты.
  1. С помощью кнопок ВВЕРХ/ВНИЗ выберите submenu [ЭФФЕКТ] и нажмите кнопку ВПРАВО.
  2. С помощью кнопок Вверх/Вниз выберите тип эффекта.
    - [ОТМЕНИТЬ] : Обычный показ.
    - [ЭФФЕКТ1] : медленный показ изображения.
    - [ЭФФЕКТ2] : медленный показ изображения от центра к его границам.
    - [ЭФФЕКТ3] : изображение начинает движение из верхней левой точки.
    - [ЭФФЕКТ4] : Изображение движется по диагонали из верхней левой точки к нижней правой.
  3. Нажмите ОК, чтобы подтвердить выбор настройки.

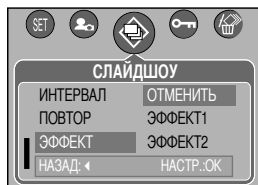

## Защита изображений от удаления

- С помощью данной функции можно установить защиту выбранных снимков от случайного удаления (ЗАЩИТИТЬ). С помощью данной функции можно также разблокировать снимки, которые защищены от удаления (СНЯТЬ).
- Защита изображений
  1. Нажмите кнопку воспроизведения, затем кнопку MENU.
  2. С помощью кнопок ВЛЕВО/ ВПРАВО выберите значок меню [ЗАЩИТА].
  3. С помощью кнопок ВВЕРХ/ВНИЗ выберите необходимое submenu и нажмите кнопку ОК.
    - [ВЫБОР ФОТО]: появляется окно установки/снятия защиты изображения от удаления.
      - Вверх/Вниз/Влево/Вправо: выбор изображения
      - Кнопка зума W/T: изменение формата отпечатка
      - Кнопка MENU: новые настройки будут сохранены, а меню исчезнет.
    - [ВСЕ ФОТО]: установка/снятие защиты всех изображений от удаления
      - Кнопка зума W/T: установить/снять защиту изображений от удаления
      - Кнопка MENU: новые настройки будут сохранены, а меню исчезнет.

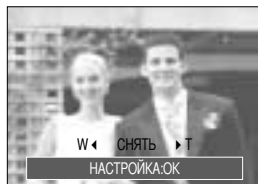
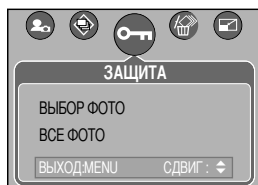

# Защита изображений от удаления

- После установки защиты изображения на ЖК-дисплее появляется значок защиты. (На незащищенном изображении индикатор защиты показан не будет)
- В режиме БЛОКИРОВКА изображение невозможно удалить с помощью функции [УДАЛИТЬ], однако блокировка не защищает от форматирования с помощью функции [ФОРМАТИР].



## Удаление изображений

■ Из всех файлов, записанных на карту памяти, можно удалить те файлы из вложенной папки DCIM, которые не защищены от удаления. Следует помнить, что после удаления восстановить изображения, на которых нет защиты от удаления, будет невозможно. Важные для вас снимки перед удалением следует сохранить на диске компьютера. Файл заставки записан во встроенной памяти фотокамеры (то есть не на карте памяти), поэтому он сохранится даже при удалении всех файлов, хранящихся на карте памяти.

### ● Удаление изображений

1. Нажмите кнопку воспроизведения, затем кнопку MENU.
2. С помощью кнопок ВЛЕВО/ ВПРАВО выберите значок меню [УДАЛИТЬ].
3. С помощью кнопок ВВЕРХ/ВНИЗ выберите необходимое субменю и нажмите кнопку ОК.  
[ВЫБОР ФОТО]: появляется окно удаления/сохранения изображения.

- Вверх/Вниз/Влево/Вправо: выбор изображения

- Кнопка зума (T): выбор изображение для удаления.  
(с меткой ✓ )

- Кнопка ОК : Нажмите ОК, чтобы появилось сообщение о подтверждении. Выберите меню [УДАЛИТЬ] и нажмите ОК, чтобы удалить все изображения с меткой ✓ .

[ВЫБОР ФОТО]: откроется окно подтверждения выбора. Выберите меню [УДАЛИТЬ] и нажмите ОК, чтобы удалить все изображения, на которых нет защиты от удаления. Если защищенных изображений нет, все изображения будут удалены и на дисплее появится сообщение [НЕТ СНИМКОВ].

4. После удаления вместо текущего экрана появляется экран режима воспроизведения.

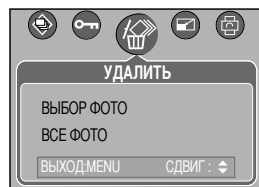

# Изменить размер

- Изменение разрешения (размера) полученных снимков. Чтобы сохранить изображение в качестве заставки, выберите [МОЯ ЗСТВ]. Измененный файл изображения будет записан под новым именем.

1. Нажмите кнопку воспроизведения, затем кнопку MENU.
2. С помощью кнопок ВЛЕВО/ ВПРАВО выберите значок меню [ИЗМЕНИТЬ РАЗМЕР].
3. С помощью кнопок ВВЕРХ/ВНИЗ выберите необходимое субменю и нажмите кнопку ОК.

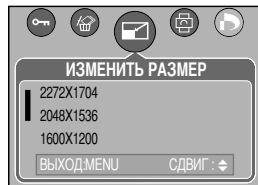

- Изменение размера

Изменить размер	2272X1704	2048X1536	1600X1200	1024X768	640X480	МОЯ ЗСТВ
2592	0	0	0	0	0	0
2272	X	0	0	0	0	0
2048	X	X	0	0	0	0
1600	X	X	X	0	0	0
1024	X	X	X	X	0	0
640	X	X	X	X	X	0

## ПОДСКАЗКА

- Изображение большого размера можно уменьшить, но не наоборот.
- Размер можно изменить только у изображений формата JPEG. Размер файла видеоклипа (AVI) или звукозаписи (WAV) изменить невозможно.
- Можно изменить разрешение только файлов, сжатых в формате JPEG 4:2:2.
- Измененный файл изображения будет записан под новым именем. Изображение, полученное с помощью меню [МОЯ ЗСТВ], записывается не на карту памяти, а во встроенную память.
- В качестве логотипа можно сохранить только два снимка. Если сохранить новый снимок как логотип, то будет соответственно удалена имеющаяся графическая заставка.
- Если для записи нового файла не хватает места, на ЖК-дисплее появляется сообщение [НЕТ МЕСТА!], и новое изображение записано не будет.

# Поворот изображения

- Записанные изображения можно поворачивать на разные углы. После воспроизведения повернутого снимка оставшиеся будут воспроизводиться как обычно.

1. Нажмите кнопку воспроизведения, затем кнопку MENU.
2. С помощью кнопок ВЛЕВО/ ВПРАВО выберите значок меню [ВРАЩАТЬ].
3. С помощью кнопок ВВЕРХ/ВНИЗ выберите нужное субменю.



[90° ПО ЧАС]: поворот снимка по часовой стрелке.



[90° ПРОТ ЧАС]: поворот снимка против часовой стрелки



[180°]: поворот снимка на 180 градусов



[ГОРИЗОНТАЛЬНО]: повернуть изображение по горизонтали



[ВЕРТИКАЛЬНО]: повернуть изображение по вертикали

4. Нажмите ОК, и на дисплее появится повернутое изображение.

Если на ЖК-дисплее появится повернутое изображение, слева и справа от изображения будет пустота.

## DPOF

- DPOF (формат цифровой печати) позволяет записать информацию о печати на карту памяти в папку MISC. Выберите снимки, которые необходимо распечатать, а также количество копий.
- Если для изображения записаны параметры печати DPOF, то на ЖК-дисплее появляется индикатор DPOF. Снимки можно распечатать на принтерах, поддерживающих параметр DPOF или в соответствующих
- Данная функция недоступна для видеоклипов и файлов звукозаписи.

# DPOF: СТАНДАРТ

- Данная функция позволяет записать для файла изображения информацию о количестве копий для печати.

1. Нажмите кнопку воспроизведения, затем кнопку MENU.
2. С помощью кнопок ВЛЕВО/ ВПРАВО выберите [DPOF].
3. С помощью кнопок ВВЕРХ/ ВНИЗ выберите меню [СТАНДАРТ] и нажмите кнопку ВПРАВО.
4. С помощью кнопок ВВЕРХ/ВНИЗ выберите необходимое субменю и нажмите кнопку ОК.

[ВЫБРАТЬ] : оется окно выбора изображений для печати.

- Вверх/Вниз/Влево/Вправо: Выберите изображение, которое хотите распечатать

- Кнопки W/ T: выбор размера печати

[ВСЕ ФОТО] : Количество копий для печати можно выбрать для всех снимков, кроме видеофайлов и файлов звукозаписи.

- Кнопки W/ T: Выберите количество копий для печати

[ОТМЕНИТЬ] : Отмена настроек печати

5. Нажмите кнопку ОК, чтобы подтвердить выбор.  
Если изображение записано с параметрами DPOF, на ЖК-дисплее появляется индикатор DPOF (  ).

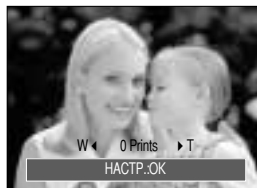
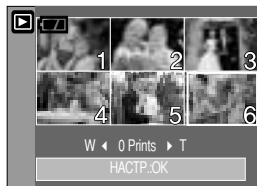

## DPOF: ИНДЕКС

- Изображения (кроме видеоклипов и звукозаписи) можно распечатать в виде индекса.

1. Нажмите кнопку воспроизведения, затем кнопку MENU.
2. С помощью кнопок ВЛЕВО/ ВПРАВО выберите значок меню [DPOF].
3. С помощью кнопок ВВЕРХ/ ВНИЗ выберите меню [ИНДЕКС] и нажмите кнопку ВПРАВО.
4. С помощью кнопок ВВЕРХ/ВНИЗ выберите нужное субменю.  
При выборе [НЕТ] : настройка печати индекса будет отменена.  
При выборе [ДА] : изображение будет распечатано в формате индекса.
5. Нажмите кнопку ОК, чтобы подтвердить выбор.



# DPOF: ФОРМАТ ОТПЕЧАТКА

- При печати изображений, хранящихся на карте памяти, можно выбрать формат отпечатка. Меню [ФОРМАТ] (размер отпечатка) доступно только при работе с DPOF 1.1-совместимыми принтерами.

## ● Настройка формата отпечатка

1. Нажмите кнопку воспроизведения, затем кнопку MENU.
2. С помощью кнопок ВЛЕВО/ ВПРАВО выберите значок меню [DPOF].
3. С помощью кнопок ВВЕРХ/ВНИЗ выберите меню [ФОРМАТ] и нажмите кнопку ОК.

4. С помощью кнопок ВВЕРХ/ВНИЗ выберите необходимое субменю и нажмите кнопку ОК.

[ВЫБРАТЬ]: появляется окно изменения формата отпечатка.

- Вверх/Вниз/Влево/Вправо: выбор изображения

- Кнопка зума W/T: изменение формата отпечатка

- Кнопка ОК: новые настройки будут сохранены, а меню исчезнет.

[ВСЕ ФОТО]: изменение формата отпечатков для всех записанных изображений

- Кнопки W/ T: выбор размера печати

- Кнопка ОК: подтверждение изменения настройки

[ОТМЕНИТЬ]: Отмена всех настроек формата отпечатков

\* Вспомогательное меню DPOF [ФОРМАТ]

: ОТМЕНИТЬ, 3X5, 4X6, 5X7, 8X10



# PictBridge

■ С помощью USB-кабеля данную фотокамеру можно подключить к принтеру, поддерживающему режим непосредственной печати (приобретается отдельно), и распечатать изображения прямо с фотокамеры. Видеоклипы и файлы звукозаписи распечатать невозможно.

● Настройка фотокамеры для работы с принтером

1. Выберите любой режим, кроме записи звука, и нажмите кнопку MENU.
2. С помощью кнопок ВЛЕВО/ ВПРАВО выберите значок меню [НАСТРОЙКИ].
3. С помощью кнопок ВВЕРХ/ ВНИЗ выберите меню [USB] и нажмите кнопку ВПРАВО.
4. С помощью кнопок ВВЕРХ/ ВНИЗ выберите меню [ПРИНТЕР] и нажмите кнопку ОК.

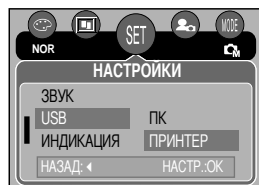

■ Как подсоединить фотокамеру к принтеру

- Подключение USB-кабеля к подставке-адаптеру: Подключите фотокамеру к подставке-адаптеру. С помощью кабеля из комплекта поставки подсоедините подставку-адаптер к USB-порту принтера.
- Подключение USB-кабеля к фотокамере : с помощью кабеля из комплекта поставки подсоедините фотокамеру к USB-порту принтера.

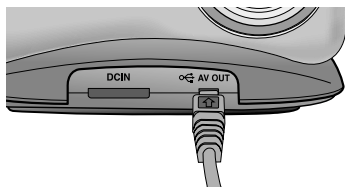

[Подключение USB-кабеля к подставке-адаптеру]

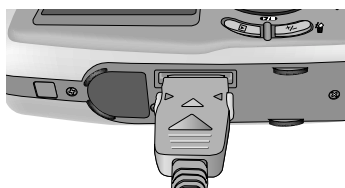

[Подключение USB-кабеля к фотокамере]

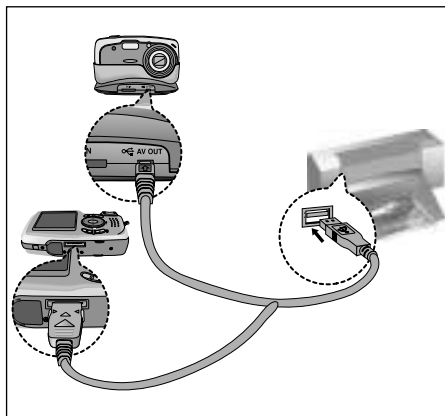

※ Если во время шага 4 вы выбрали [ПК], то после подсоединения фотокамеры к принтеру на ЖК-дисплее появляется сообщение [ПОДКЛЮЧ К КОМПЬЮТЕРУ], сигнализирующее о том, что нет подключения. В этом случае отсоедините USB-кабель и повторите свои действия, начиная с шага 2.

# Режим PictBridge: выбор изображения

■ Ниже приведены настройки меню PictBridge.

**ИЗОБРАЖ.** : выбор снимков для распечатки.

**НАСТРОЙКА ПРИНТЕРА** : настройка печати (АВТО УСТАНОВКА/ВЫБОРЧН УСТАНОВКА)

**КОПИИ** : печать снимков

**ПЕЧАТЬ DPOF** : печать DPOF-файлов

**СБРОС** : инициализация функций PictBridge

## ● Выбор снимков для распечатки

1. Открывается меню режима [ИЗОБРАЖ.].

2. С помощью кнопок ВВЕРХ/ ВНИЗ выберите необходимый пункт субменю и нажмите кнопку ОК.

При выборе [1 ФОТО] : настройки режима PictBridge будут использованы только для снимка, который в данный момент отображается на дисплее.

При выборе [ВСЕ ФОТО] : функция PictBridge будет применена ко всем снимкам, кроме видеоклипов и аудиофайлов.

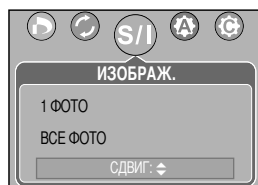

## ● Выбор количества копий для печати

- После выбора [1 ФОТО] или [ВСЕ ФОТО] появится экран, как показано ниже, с помощью которого можно выбрать количество копий.



[При выборе [1 ФОТО]]



[При выборе [ВСЕ ФОТО]]

- С помощью кнопок Вверх/Вниз выберите количество копий для печати.
- С помощью кнопок Влево/Вправо выделите другой снимок и выберите для него количество копий для печати.
- После настройки количества копий для печати нажмите ОК, чтобы сохранить выбранные настройки.
- Нажав кнопку спуска, можно вернуться в меню без сохранения настройки количества копий для печати.

# Режим PictBridge: настройка печати

## ■ АВТО УСТАНОВКА

1. С помощью кнопок ВЛЕВО/ ВПРАВО выберите значок меню [АВТО УСТАНОВКА].
2. С помощью кнопок ВВЕРХ/ ВНИЗ выберите необходимый пункт субменю и нажмите кнопку ОК.  
[НЕТ] : остаются прежние значения настройки [ВЫБОРЧН УСТАНОВКА].

При выборе [ДА] : все значения параметров меню [ВЫБОРЧН УСТАНОВКА] изменяются автоматически.



## ● ВЫБОРЧН УСТАНОВКА : Перед распечаткой снимков можно сделать настройку следующих меню:

Размер бумаги, Формат печати, Тип бумаги, Качество печати, Впечатывание даты, Впечатывание имени файла.

1. С помощью кнопок ВЛЕВО/ ВПРАВО выберите значок меню [ВЫБОРЧН УСТАНОВКА].
2. С помощью кнопок ВВЕРХ/ВНИЗ выберите нужное значение субменю и затем нажмите кнопку ВПРАВО.
3. С помощью кнопок ВВЕРХ/ ВНИЗ выберите необходимый пункт субменю и нажмите кнопку ОК.

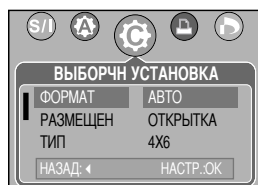

## ● Ниже перечислены все настройки меню:

Меню	Функция	Субменю
ФОРМАТ	Размер бумаги для печати	АВТО, ОТКРЫТКА, 4x6, 2L, A4, Letter, A3
РАЗМЕЩЕН	Количество снимков для печати на одном листе бумаги	АВТО, Б/ГРАНИЦ, 1, 2, 4, 8, 9, 16
ТИП	Качество бумаги для печати	АВТО, ОБЫЧНАЯ, ФОТО, FASTPHO.
КАЧЕСТВО	Качество снимка для печати	АВТО, ЧЕРНОВИК, НОРМА, ОТЛИЧНОЕ
ДАТА	Печатать ли дату	АВТО, ВЫКЛ., ВКЛ.
ИМЯФАЙЛА	Печатать ли имя файла	АВТО, ВЫКЛ., ВКЛ.

- ✱ Некоторые пункты меню могут не поддерживаться принтером в зависимости от его модели и изготовителя. Если меню не поддерживается, оно отображается на ЖК-дисплее, но недоступно для настройки.
- ✱ Если значения настроек не будут изменены при автонастройке или настройке вручную, они автоматически останутся прежними.

# PictBridge: печать

## ● печать снимков

1. С помощью кнопок ВЛЕВО/ ВПРАВО выберите значок меню [КОПИИ].
2. С помощью кнопок ВВЕРХ/ ВНИЗ выберите необходимый пункт submenu и нажмите кнопку ОК.

[СТАНДАРТ] : печать выбранного количества копий снимков, хранящихся на карте памяти. Каждый снимок распечатывается на отдельном листе бумаги.

[ИНДЕКС] : на одном листе бумаги распечатывается несколько изображений.

3. Появится экран, как показано справа, и снимок будет распечатан. Если нет выбранных снимков, появится сообщение [НЕТ СНИМКОВ!]. Чтобы отменить печать во время самой печати, нажмите кнопку Меню/ОК, и появится меню [КОПИИ].

✳ Количество снимков при печати индекса может быть различным, та как оно зависит от принтера.

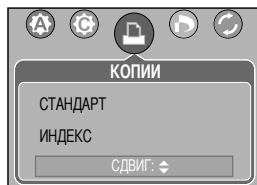

## ● ПЕЧАТЬ DPOF: Позволяет непосредственно распечатывать файлы в соответствии с заданными параметрами DPOF.

1. С помощью кнопок ВЛЕВО/ ВПРАВО выберите значок меню [ПЕЧАТЬ DPOF].
2. С помощью кнопок ВВЕРХ/ ВНИЗ выберите необходимый пункт submenu и нажмите кнопку ОК.

[НЕТ] : отмена печати.

[ДА] : непосредственная распечатка файла с использованием информации DPOF.

✳ В зависимости от модели принтера и его изготовителя некоторые меню могут быть недоступны. Если принтер не поддерживает DPOF-печать, меню отображается, но будет недоступно для настройки.

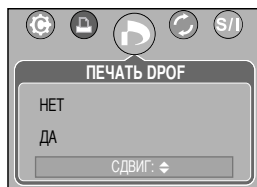

# Режим PictBridge: СБРОС

- Инициализация конфигурации после сделанных изменений.
  1. С помощью кнопок ВЛЕВО/ ВПРАВО выберите значок меню [СБРОС].
  2. С помощью кнопок ВВЕРХ/ ВНИЗ выберите необходимый пункт субменю и нажмите кнопку ОК.  
При выборе [НЕТ] : настроек к первоначальным значениям не произойдет.  
При выборе [ДА] : значения всех настроек печати и изображения вернуться к первоначальным.



- ✿ Заводские настройки печати могут различаться у разных изготовителей принтеров.  
Информация о заводских настройках принтера приводится в руководстве пользователя принтера.

# Меню настроек

■ В данном режиме производятся основные настройки. Меню настроек доступно во всех режимах работы фотокамеры, кроме записи звука.

Пункты, отмеченные  являются настройками по умолчанию.

Значок меню	Главное меню	Субменю	Вспомогательное меню	Страница
	ФАЙЛ	СБРОС	-	Стр.84
		 СЕРИЯ	-	
	АВТОВЫК	ВЫКЛ., 1, 3, 5, 10 МИН	-	Стр.85
	Language	ENGLISH	РУССКИЙ	Стр.86
		한국어	PORTUGUÊS	
		FRANÇAIS	DUTCH	
		DEUTSCH	DANSK	
		ESPAÑOL	SVENSKA	
		ITALIANO	SUOMI	
		简体中文	ไทย	
		繁體中文	BAHASA	
		日本語	عربي	
	ФОРМАТИР	 НЕТ	-	Стр.86
		ДА	-	
	ДЕНЬ&ЧАС	05/01/01 13:00	-	Стр.87
		 ГГ/ММ/ДД	-	
		ДД/ММ/ГГ	-	
		ММ/ДД/ГГ	-	
	ВПЕЧАТЫВ	 ВЫКЛ.	-	Стр.87
		ДАТА	-	
		ДЕНЬ&ЧАС	-	
	ЗВУК	ВЫКЛ.	-	Стр.88
		МАЛЫЙ	-	
		 СРЕДНИЙ	-	
		ГРОМКИЙ	-	
	USB	 ПК	-	Стр.88
		ПРИНТЕР	-	

# Меню настроек

Значок меню	Главное меню	Субменю	Вспомогательное меню	Страница
	ИНДИКАЦИЯ	ВЫКЛ.	-	Стр.89
		ВКЛ.	-	
	ИНДИК АФ	ВЫКЛ.	-	Стр.90
		ВКЛ.	-	
	ЖКД	ТЕМНЕЕ	-	Стр.90
		НОРМА	-	
		СВЕТЛЕЕ	-	
	ВИДЕОВЫХ	NTSC	-	Стр.91
		PAL	-	
	Б.ПРСМОТР	ВЫКЛ., 0.5, 1, 3 СЕК	-	Стр.93
	СБРОС	НЕТ	-	Стр.93
		ДА	-	

\* Меню могут быть изменены производителем без предварительного уведомления.

## Имя файла

- Данная функция позволяет выбрать формат имени файлов.
- Как присвоить имена файлам
  1. Выберите любой режим, кроме записи звука, и нажмите кнопку MENU.
  2. С помощью кнопок ВЛЕВО/ ВПРАВО выберите значок меню [НАСТРОЙКИ].
  3. С помощью кнопок ВВЕРХ/ ВНИЗ выберите меню [ФАЙЛ] и нажмите кнопку ВПРАВО.
  4. С помощью кнопок ВВЕРХ/ВНИЗ выберите необходимое субменю и нажмите кнопку ОК.



[СБРОС] : после сброса, а также удаления всех файлов, форматирования или вставки новой карты памяти отсчет имен файлов начинается с 0001.

[СЕРИЯ]: Новому файлу присваивается имя в числовом формате – на единицу больше, чем у предыдущего файла, даже в тех случаях, когда используется новая карта памяти, сделано форматирование или удалены все изображения.

5. Дважды нажмите кнопку MENU, и меню исчезнет.

# Имя файла

## ПОДСКАЗКА

- Имя первой созданной папки 100SSCAM, а имя первого записанного файла SUC50001.
- Файлам присваиваются последовательные имена: SUC50001 → SUC50002 → ~ → SUC59999.
- Папкам последовательно присваиваются номера 100-999 в следующем порядке: 100SSCAM → 101SSCAM → ~ → 999SSCAM.
- Формат файлов, записываемых на карту памяти, соответствует формату DCF (Design rule for Camera File system) нормативы создания файлов для фотокамер).

## Автоматическое выключение

■ Данная функция выключает фотокамеру через определенное время для предотвращения разряда батарей питания.

● Настройка автоматического выключения

1. Выберите любой режим, кроме записи звука, и нажмите кнопку MENU.
2. С помощью кнопок ВЛЕВО/ ВПРАВО выберите значок меню [НАСТРОЙКИ].
3. С помощью кнопок ВВЕРХ/ ВНИЗ выберите меню [АВТОВЫК] и нажмите кнопку ВПРАВО.
4. С помощью кнопок ВВЕРХ/ВНИЗ выберите необходимое submenu и нажмите кнопку ОК.

При выборе [ВЫКЛ.] : автоматическое выключение питания работать не будет.

[1, 3, 5, 10 МИН] : после выбранного периода бездействия питание выключается автоматически.

5. Дважды нажмите кнопку MENU, и меню исчезнет.



## ПОДСКАЗКА

- Настройка автоматического выключения сохраняется, даже если удалить батареи и отсоединить адаптер переменного тока.
- Следует помнить, что функция автовыключения не работает в следующих режимах: ПК, Слайд-шоу, Воспроизведение звукозаписи, Воспроизведение видеоклипа и в режиме составного снимка (меню [СОСТАВН]).

# Язык

- Вы можете выбрать язык сообщений на ЖК-дисплее. Настройка языка сохраняется, даже если отсоединить и снова подсоединить адаптер переменного тока или батареи питания.

- Выбор языка

1. Выберите любой режим, кроме записи звука, и нажмите кнопку MENU.
2. С помощью кнопок ВЛЕВО/ ВПРАВО выберите значок меню [НАСТРОЙКИ].
3. С помощью кнопок ВВЕРХ/ ВНИЗ выберите меню [Language] и нажмите кнопку ВПРАВО.
4. С помощью кнопок ВВЕРХ / ВНИЗ выберите нужное субменю и нажмите кнопку ОК.



Субменю ЯЗЫК : Английский, корейский, французский, немецкий, испанский, итальянский, китайский упрощенный, китайский традиционный, японский, русский, португальский, голландский, датский, шведский, финский, тайский, Бахаса (Малайзия/ Индонезия) и арабский.

5. Дважды нажмите кнопку MENU, и меню исчезнет.

## Форматирование карты памяти

- Используется для форматирования карты памяти. При форматировании карты памяти будут удалены все файлы, включая защищенные от удаления. Перед форматированием карты памяти скопируйте все важные данные на ПК.

- Форматирование карты памяти

1. Выберите любой режим, кроме записи звука, и нажмите кнопку MENU.
2. С помощью кнопок ВЛЕВО/ ВПРАВО выберите значок меню [НАСТРОЙКИ].
3. С помощью кнопок ВВЕРХ/ ВНИЗ выберите меню [ФОРМАТИР] и нажмите кнопку ВПРАВО.
4. С помощью кнопок ВВЕРХ / ВНИЗ выберите нужное субменю и нажмите кнопку ОК.



При выборе [НЕТ] : карта памяти отформатирована не будет.

Дважды нажмите кнопку MENU, и меню больше отображаться не будет.

При выборе [ДА] : появляется сообщение [ЖДИТЕ!] и карта памяти будет отформатирована. Если форматировать карту памяти в режиме воспроизведения, появится сообщение [НЕТ СНИМКОВ!].

## ПОДСКАЗКА

- Обязательно отформатируйте карту памяти в следующих случаях.
  - Вставлена новая или неотформатированная карта памяти.
  - На карте памяти имеется файл, который не читается фотокамерой, или файл, записанный на другой фотокамере.
- Форматируйте карту памяти всегда только на данной фотокамере. Если вставить в данную фотокамеру карту памяти, отформатированную на других цифровых фотокамерах, устройствах чтения карт памяти или ПК, появится сообщение [ОШИБКА КАРТЫ ПАМЯТИ!].

# Настройка Даты/Времени/Формата даты

■ Вы можете изменить настройки даты/ времени и формата даты, записываемых со снимком.

## ● Настройка Даты/ Времени и Формата даты

1. Выберите любой режим, кроме записи звука, и нажмите кнопку MENU.
2. С помощью кнопок ВЛЕВО/ ВПРАВО выберите значок меню [НАСТРОЙКИ].
3. С помощью кнопок ВВЕРХ/ ВНИЗ выберите меню [ДЕНЬ&ЧАС] и нажмите кнопку ВПРАВО.
4. С помощью кнопок ВВЕРХ, ВНИЗ, ВПРАВО, ВЛЕВО выберите нужное значение параметров субменю и нажмите кнопку ОК.

Кнопка ВПРАВО : выбирает год/месяц/день/час/мин/вид даты.

Кнопка ВЛЕВО : сдвигает курсор к главному меню [ДЕНЬ&ЧАС], если курсор находится на первом пункте меню настройки даты и времени. Во всех остальных случаях курсор просто сдвигается влево от текущей позиции.

Кнопки ВВЕРХ/ ВНИЗ: изменяют значение выбранного параметра.

- Формат даты : [ГГ/ММ/ДД] / [ДД/ММ/ГГ] / [ММ/ДД/ГГ]

5. Дважды нажмите кнопку MENU, и меню исчезнет.

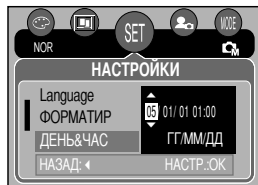

## Впечатывание записанной даты

■ Данная функция позволяет включить в фотоснимок ДАТУ/ВРЕМЯ.

## ● Впечатывание даты

1. Выберите любой режим, кроме записи звука, и нажмите кнопку MENU.
2. С помощью кнопок ВЛЕВО/ ВПРАВО выберите значок меню [НАСТРОЙКИ].
3. С помощью кнопок ВВЕРХ/ ВНИЗ выберите меню [ВПЕЧАТЫВ] и нажмите кнопку ВПРАВО.
4. С помощью кнопок ВВЕРХ/ ВНИЗ выберите вид впечатываемой даты и нажмите кнопку ОК.

[ВЫКЛ.] : ДАТА/ВРЕМЯ не будут впечатываться на изображение.

[ДАТА] : в файл изображения впечатывается только ДАТА.

[ДЕНЬ&ЧАС] : в файл изображения впечатываются ДАТА и ВРЕМЯ.

5. Дважды нажмите кнопку MENU, и меню исчезнет.



\* Дата и время впечатываются в правую нижнюю часть снимка.

\* Дата впечатывается в соответствии с настройками, выбранными в меню настроек формата ДАТЫ.

\* ВРЕМЯ впечатывается в следующем виде: [Час: Минуты], при этом часы указываются в 24-часовом формате.

\* Функцию впечатывания можно применить только для фотоснимков (кроме снимков, снятых в режиме [ТЕКСТ]).

# Звук

- Если разрешена подача звуковых сигналов, то при включении фотокамеры, при нажатии кнопок или в случае сбоя карты памяти будут слышны различные звуки, сигнализирующие о состоянии фотокамеры.
- Настройка звуковой сигнализации
  1. Выберите любой режим, кроме записи звука, и нажмите кнопку MENU.
  2. С помощью кнопок ВЛЕВО/ ВПРАВО выберите значок меню [НАСТРОЙКИ].
  3. С помощью кнопок ВВЕРХ/ ВНИЗ выберите меню [ЗВУК] и нажмите кнопку ВПРАВО.
  4. С помощью кнопок ВВЕРХ / ВНИЗ выберите нужное субменю и нажмите кнопку ОК.
    - Субменю [ЗВУК]: ВЫКЛ./МАЛЫЙ/СРЕДНИЙ/ГРОМКИЙ
  5. Дважды нажмите кнопку MENU, и меню исчезнет.

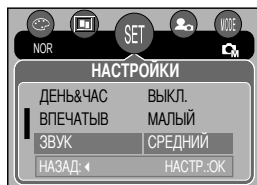

## Подключение внешнего устройства (USB)

- Можно выбрать внешнее устройство, к которому будет подсоединена фотокамера с помощью USB-кабеля.
- Выбор внешнего устройства
  1. Выберите любой режим, кроме записи звука, и нажмите кнопку MENU.
  2. С помощью кнопок ВЛЕВО/ ВПРАВО выберите значок меню [НАСТРОЙКИ].
  3. С помощью кнопок ВВЕРХ/ ВНИЗ выберите меню [USB] и нажмите кнопку ВПРАВО.
  4. С помощью кнопок ВВЕРХ / ВНИЗ выберите нужное субменю и нажмите кнопку ОК.
    - [ПК] : выберите данный пункт, если хотите подсоединить фотокамеру к ПК. Порядок подключения фотокамеры к ПК описан на стр. 117.
    - [ПРИНТЕР] : выберите данный пункт, если хотите подсоединить фотокамеру к принтеру. Порядок подключения фотокамеры к принтеру описан на стр. 78.
  5. Дважды нажмите кнопку MENU, и меню исчезнет.



# Световые индикаторы

■ Вы можете разрешить или запретить включение световых индикаторов на передней панели фотокамеры.

● Настройка световых индикаторов

1. Выберите любой режим, кроме записи звука, и нажмите кнопку MENU.
2. С помощью кнопок ВЛЕВО/ ВПРАВО выберите значок меню [НАСТРОЙКИ].
3. С помощью кнопок ВВЕРХ/ ВНИЗ выберите меню [ИНДИКАЦИЯ] и нажмите кнопку ВПРАВО.
4. С помощью кнопок ВВЕРХ/ВНИЗ выберите необходимое субменю и нажмите кнопку ОК.

При выборе [ВЫКЛ.] : световые индикаторы не будут функционировать.

При выборе [ВКЛ.] : световые индикаторы будут функционировать.



● Описание световых индикаторов на передней панели

Функция	Описание
Во время включения фотокамеры	Индикатор мигает и выключается, когда фотокамера готова к съемке
После того как снимок сделан.	Индикатор мигает во время записи снимка и выключается, когда фотокамера готова к съемке.
Во время видеосъемки.	Индикатор мигает с интервалом в 2 сек
Во время записи звука.	Индикатор мигает с интервалом в 2 сек
Если подключен USB-кабель.	Индикатор включается
Идет передача данных	Индикатор мигает
Во время съемки с автоспуском.	При использовании автоспуска индикатор будет срабатывать, даже если он был отключен в меню настроек. (При автоспуске через 10 сек; см. стр. 35)

# Индикатор автофокусировки на передней панели

- Индикатор автофокусировки можно включить и выключить
- Как включить/выключить индикатор
  1. Выберите любой режим, кроме записи звука, и нажмите кнопку MENU.
  2. С помощью кнопок ВЛЕВО/ ВПРАВО выберите значок меню [НАСТРОЙКИ].
  3. С помощью кнопок ВВЕРХ/ ВНИЗ выберите меню [ИНДИК АФ] и нажмите кнопку ВПРАВО.
  4. С помощью кнопок ВВЕРХ/ВНИЗ выберите необходимое submenu и нажмите кнопку ОК.

При выборе [ВЫКЛ.] : индикатор АФ светиться не будет.

При выборе [ВКЛ.] : индикатор АФ будет светиться.

✿ Если выбраны меню [ВЫКЛ.] или сюжет съемки [НОЧЬ], то при съемке в условиях плохого освещения может не произойти точной наводки на резкость.



## Яркость ЖКД

- Вы можете настроить яркость ЖК-дисплея.
- Настройка яркости ЖК-дисплея
  1. Выберите любой режим, кроме записи звука, и нажмите кнопку MENU.
  2. С помощью кнопок ВЛЕВО/ ВПРАВО выберите значок меню [НАСТРОЙКИ].
  3. С помощью кнопок ВВЕРХ/ ВНИЗ выберите меню [ЖКД] и нажмите кнопку ВПРАВО.
  4. С помощью кнопок ВВЕРХ / ВНИЗ выберите нужное submenu и нажмите кнопку ОК.
    - Submenu [ЖКД]: ТЕМНЕЕ, НОРМА, СВЕТЛЕЕ
  5. Дважды нажмите кнопку MENU, и меню исчезнет.



# Выбор видеосигнала на выходе

■ Видеосигнал на выходе фотокамеры может быть как в системе NTSC, так и в системе PAL. Ваш выбор будет зависеть от типа устройства (монитор, телевизор и т.д.), к которому подсоединена фотокамера. Поддерживается только система PAL BDGHI.

## ■ Настройка видеосигнала на выходе

1. Выберите любой режим, кроме записи звука, и нажмите кнопку MENU.
2. С помощью кнопок ВЛЕВО/ ВПРАВО выберите значок меню [НАСТРОЙКИ].
3. С помощью кнопок ВВЕРХ/ ВНИЗ выберите меню [ВИДЕОВЫХ] и нажмите кнопку ВПРАВО.
4. С помощью кнопок ВВЕРХ/ВНИЗ выберите необходимое субменю и нажмите кнопку OK.  
- Субменю [ВИДЕОВЫХ]: NTSC, PAL
5. Дважды нажмите кнопку MENU, и меню исчезнет.



## ■ Подключение к внешнему монитору

- Подключение аудио- и видеокабеля к подставке-адаптеру: установите фотокамеру на подставку-адаптер. Подключите подставку-адаптер к внешнему монитору с помощью аудио- и видеокабеля из комплекта поставки.
- Подключение аудио- и видеокабеля к фотокамере: подключите фотокамеру к внешнему монитору с помощью аудио- и видеокабеля из комплекта поставки.

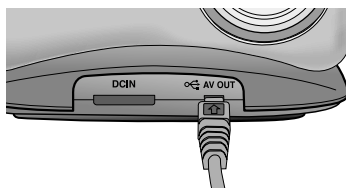

[Подключение аудио- и видеокабеля к подставке-адаптеру]

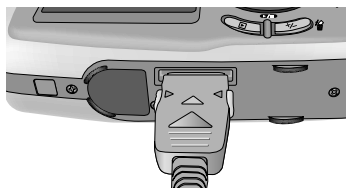

[Подключение аудио- и видеокабеля к фотокамере]

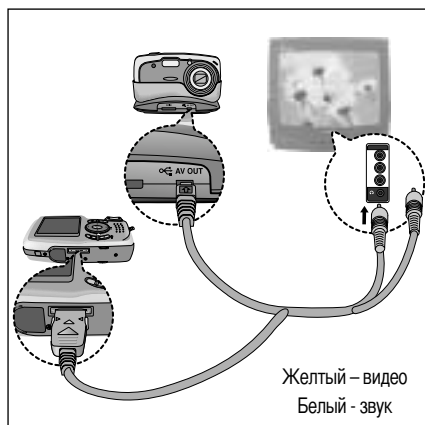

# Выбор видеосигнала на выходе

## ПОДСКАЗКА

- NTSC : США, Канада, Япония, Южная Корея, Тайвань, Мексика.
- PAL : Австралия, Австрия, Бельгия, Китай, Дания, Финляндия, Германия, Великобритания, Нидерланды, Италия, Кувейт, Малайзия, Новая Зеландия, Сингапур, Испания, Швеция, Швейцария, Таиланд, Норвегия.
- Если в качестве внешнего монитора используется телевизор, его нужно подключать через гнездо AV.
- В изображении на внешнем мониторе заметны помехи, но это не является неисправностью.
- Если снимок отображается не по центру экрана, с помощью регулировок телевизора переместите его в центр.
- Когда фотокамера подключена к внешнему монитору, меню отображается на внешнем мониторе. Команды меню аналогичны командам меню на ЖК-дисплее.

# Быстрый просмотр

- Если разрешен Быстрый просмотр, то вы можете просмотреть на ЖК-дисплее только что сделанный снимок в течение времени, выбранного в меню настроек [Б ПРОСМ]. Быстрый просмотр доступен только для снимков.

- Настройка быстрого просмотра

1. Выберите любой режим, кроме записи звука, и нажмите кнопку MENU.
2. С помощью кнопок ВЛЕВО/ ВПРАВО выберите значок меню [НАСТРОЙКИ].
3. С помощью кнопок ВВЕРХ/ ВНИЗ выберите меню [Б.ПРОСМОТР] и нажмите кнопку ВПРАВО.
4. С помощью кнопок ВВЕРХ/ ВНИЗ выберите нужное субменю и нажмите кнопку ОК.

[ВЫКЛ.] : быстрый просмотр запрещен.

[0.5, 1, 3 СЕК] : отснятое изображение появляется на выбранное вами время.

5. Дважды нажмите кнопку MENU, и меню исчезнет.



## Инициализация

- Значения всех настроек меню и функций фотокамеры вернутся к заводским установкам. При этом не будут изменены настройки ДАТЫ/ВРЕМЕНИ, ЯЗЫКА, СИГНАЛА НА ВИДЕОВЫХОДЕ.

- Инициализация фотокамеры

1. Выберите любой режим, кроме записи звука, и нажмите кнопку MENU.
2. С помощью кнопок ВЛЕВО/ ВПРАВО выберите значок меню [НАСТРОЙКИ].
3. С помощью кнопок ВВЕРХ/ ВНИЗ выберите меню [СБРОС] и нажмите кнопку ВПРАВО.
4. С помощью кнопок ВВЕРХ/ ВНИЗ выберите нужное субменю и нажмите кнопку ОК.

При выборе [НЕТ] : настройки по умолчанию не будут восстановлены.

При выборе [ДА] : будут восстановлены все настройки по умолчанию.



# Настройка даты

- Вы можете выбрать графическую и звуковую заставки, а также звук, сопровождающий нажатие кнопки спуска. Меню МОИ НАСТРОЙКИ имеется во всех режимах работы фотокамеры, кроме записи звука. Пункты, отмеченные , являются настройками по умолчанию.

Значок меню	Главное меню	Субменю		Страница
	ЗАСТАВКА	ВЫКЛ.	ЛОГОТИП	Стр.94
		МОЯ ЗСТВ1	МОЯ ЗСТВ2	
	ЗВ.ЗАСТ	ВЫКЛ.	ЗВУК 1	Стр.95
		ЗВУК 2	ЗВУК 3	
	ЗВ.ЗАТВ	ВЫКЛ.	ЗВ.ЗАТВ 1	Стр.95
		ЗВ.ЗАТВ 2	ЗВ.ЗАТВ 3	

\* Меню могут быть изменены производителем без предварительного уведомления.

## Графическая заставка

- Можно выбрать изображение, которое будет появляться на ЖК-дисплее всякий раз при включении фотокамеры.
- Настройка графической заставки
  1. Выберите любой режим, кроме записи звука, и нажмите кнопку MENU.
  2. С помощью кнопок ВЛЕВО/ ВПРАВО выберите значок меню [МОИ УСТАНОВКИ].
  3. С помощью кнопок ВВЕРХ/ ВНИЗ выберите меню [ЗАСТАВКА] и нажмите кнопку ВПРАВО.
  4. С помощью кнопок ВВЕРХ/ВНИЗ выберите необходимое субменю и нажмите кнопку ОК.
  5. Дважды нажмите кнопку MENU, и меню исчезнет.



## ПОДСКАЗКА

- В качестве графической заставки можно использовать снимок, для которого был выбран размер [МОЯ ЗСТВ] в меню режима воспроизведения [ИЗМЕНИТЬ РАЗМЕР].
- Графическая заставка не будет удалена даже при удалении всех изображений или после форматирования карты памяти.
- Если выбрать настройку [СБРОС], пользовательские графические заставки будут удалены.

# Звуковая заставка

- Можно выбрать звуковую заставку, которая будет звучать всякий раз при включении фотокамеры.
- Настройка звуковой заставки
  1. Выберите любой режим, кроме записи звука, и нажмите кнопку MENU.
  2. С помощью кнопок ВЛЕВО/ ВПРАВО выберите значок меню [МОИ УСТАНОВКИ].
  3. С помощью кнопок ВВЕРХ/ ВНИЗ выберите меню [ЗВ.ЗАСТ] и нажмите кнопку ВПРАВО.
  4. С помощью кнопок ВВЕРХ / ВНИЗ выберите нужное субменю и нажмите кнопку ОК.
  5. Дважды нажмите кнопку MENU, и меню исчезнет.



## Звук при нажатии кнопки спуска

- Можно выбрать звук, воспроизводимый при нажатии кнопки спуска.
- Настройка звука, сопровождающего нажатие спусковой кнопки
  1. Выберите любой режим, кроме записи звука, и нажмите кнопку MENU.
  2. С помощью кнопок ВЛЕВО/ ВПРАВО выберите значок меню [МОИ УСТАНОВКИ].
  3. С помощью кнопок ВВЕРХ/ ВНИЗ выберите меню [ЗВ.ЗАТВ] и нажмите кнопку ВПРАВО.
  4. С помощью кнопок ВВЕРХ / ВНИЗ выберите нужное субменю и нажмите кнопку ОК.
  5. Дважды нажмите кнопку MENU, и меню исчезнет.



# Важные замечания

Неукоснительно соблюдайте следующие меры предосторожности!

- Данное изделие содержит точные электронные компоненты. Не используйте и не храните его:
  - Там, где происходят быстрые изменения температуры и влажности.
  - Там, где оно будет подвержено воздействию пыли и грязи.
  - Там, где оно будет подвержено воздействию прямого солнечного света или высоких температур (внутри автомобиля в жаркую погоду).
  - Там, где оно может быть подвержено влиянию сильных магнитных полей и вибрации.
  - В местах со взрывоопасными и легковоспламеняющимися материалами.
  
- Не оставляйте фотокамеру в местах, подверженных воздействию пыли, химических веществ (нафталин, шарики против моли), высокой температуры и влажности. Если вы не собираетесь пользоваться фотокамерой продолжительное время, поместите ее в герметично закрытую коробку с силикагелем.
  
- Особенно опасен контакт с песком.
  - При пользовании изделием на пляжах, в дюнах или других местах, где много песка, избегайте попадания песка внутрь изделия.
  - В противном случае возможно появление неисправностей или полный выход изделия из строя.
  
- Обращение с фотокамерой
  - Не роняйте фотокамеру и не подвергайте ее сильным ударам или вибрации.
  - Данная фотокамера не защищена от попадания воды. Во избежание поражения электрическим током никогда не берите фотокамеру влажными руками.
  - Если фотокамера используется на пляже или около бассейна, не допускайте попадания воды или песка внутрь фотокамеры. Иначе это приведет к ее повреждению или полному выходу из строя.
  
- Очень высокие или очень низкие температуры опасны для фотокамеры.
  - При переносе фотокамеры из холодного места в теплое с высокой влажностью возможно появление конденсата на важных электронных компонентах. В этом случае отключите питание фотокамеры по крайней мере на 1 час до полного испарения влаги. На карте памяти может сконденсироваться влага. В этом случае выключите фотокамеру и извлеките карту памяти. Дождитесь полного испарения влаги.

# Важные замечания

- Обращайтесь с объективом с осторожностью.
  - Попадание прямого солнечного света в объектив может привести к искажению цветопередачи и повреждению фотоприемника.
  - Следите, чтобы на поверхности линзы объектива не было следов пальцев и грязи.
- Если вы не пользуетесь фотокамерой долгое время, батареи питания могут потерять заряд. При длительном хранении рекомендуем вынимать из фотокамеры батареи и карту памяти.
- В случае возникновения электронных помех во избежание повреждения карты памяти фотокамера автоматически выключается.
- Уход за фотокамерой
  - Мягкой кистью (приобретается в магазинах фототоваров) очень осторожно очистите объектив и ЖКД. Если объектив остается загрязненным, очистите его специальной бумажной салфеткой для объективов, пропитанной чистящей жидкостью.
  - Мягкой тканью очистите корпус фотокамеры. Исключите попадание на фотокамеру таких растворителей, как бензол, жидкие инсектициды, разбавители и т.п. Они могут повредить корпус фотокамеры и вызвать неполадки в ее работе. Неосторожным обращением можно повредить ЖК-дисплей. Остерегайтесь повреждений и всегда держите фотокамеру в защитном чехле.
- Не пытайтесь разбирать или переделывать данную фотокамеру.
- Иногда статическое электричество может вызвать срабатывание фотовспышки. Это неопасно для фотокамеры и не является дефектом.
- Иногда при передаче изображений из/в фотокамеру (при этом к подставке-адаптеру одновременно подсоединены зарядное устройство и USB-кабель) возможно прерывание процесса из-за статического разряда. В таком случае, перед возобновлением процесса отсоедините и снова подсоедините USB-кабель.
- Перед важным мероприятием или путешествием обязательно проверьте состояние фотокамеры.
  - Сделайте проверочный снимок и подготовьте запасные батареи питания.
  - Корпорация Samsung не несет ответственности за последствия отказов в работе фотокамеры.

# Предупреждающие сообщения

- На ЖК-дисплее могут появляться предупреждающие сообщения.

## ОШИБКА КАРТЫ ПАМЯТИ!

- Ошибка карты памяти
  - Выключите и снова включите питание фотокамеры.
  - Снова вставьте карту памяти
  - Вставьте и затем отформатируйте карту памяти (стр. 86)

## НЕТ СНИМКОВ!

- Не вставлена карта памяти
  - Вставьте карту памяти.
- Фотокамера не может опознать карту памяти
  - Снова вставьте карту памяти
  - Выключите и снова включите питание фотокамеры.

## КАРТА ЗАЩИЩЕНА!

- Карта памяти защищена от записи
  - Карта памяти SD: сдвиньте переключатель защиты от записи карты памяти вверх.

## НЕТ МЕСТА!

- На карте памяти не осталось места для хранения снимков.
  - Вставьте новую карту памяти.
  - Чтобы освободить память, удалите ненужные файлы изображений.

## НЕТ СНИМКОВ!

- На карте памяти нет изображений
  - Начинаем съемку.
  - Вставьте карту памяти, на которой записаны изображения.

## ОШИБ.ФАЙЛА!

- Ошибка файла
  - Отформатируйте карту памяти
- Ошибка карты памяти
  - Обратитесь в технический центр обслуживания

## БАТАРЕЯ ИСТОЩЕНА!

- Потеряна емкость батарей питания.
  - Вставьте заряженную батарею

# Предупреждающие сообщения

## МАЛО СВЕТА!

- Во время съемки при плохом освещении  
→ Используйте штатив и делайте съемку в режиме Съемка с фотовспышкой

## Set USB

- Устройство, выбранное в субменю [USB], не соответствует типу подключенного устройства.  
→ Сделайте заново настройку [USB] в меню [НАСТРОЙКИ].

## НЕТ ЧИСЛА

- В меню PictBridge выбрано слишком большое количество копий для печати.  
→ При выборе количества копий для печати не превышайте их максимального предела.

## Перед тем как обратиться в центр обслуживания.

- Проверьте следующее.

### Фотокамера не включается.

- Потеряна емкость батарей питания.  
→ Вставьте заряженную батарею
- Батареи питания вставлены неправильно (обратная полярность включения).  
→ Подключите батареи, соблюдая полярность подключения (+ / -).
- Не вставлена аккумуляторная батарея  
→ Вставьте батарею и включите фотокамеру
- Адаптер переменного тока не подключен.  
→ Подключите адаптер переменного тока.

### Фотокамера сама выключается во время работы

- Потеряна емкость батарей питания.  
→ Вставьте заряженную батарею
- Произошло автовыключение фотокамеры.  
→ Выключите и снова включите питание фотокамеры.
- Адаптер переменного тока не подключен.  
→ Подключите адаптер переменного тока.

### Батареи питания быстро разряжаются.

- Фотокамера использовалась при низких температурах.  
→ Держите фотокамеру в тепле (например, под пальто или курткой) и вынимайте ее только для съемки.

# Перед тем как обратиться в центр обслуживания.

## При нажатии кнопки спуска съемка не производится.

- Карта памяти не вставлена  
→ Выключите фотокамеру и вставьте новую карту памяти
- На карте памяти не осталось места для хранения снимков  
→ Удалите ненужные файлы изображений
- Карта памяти неотформатирована  
→ Отформатируйте карту памяти (стр. 86)
- Карта памяти неработоспособна  
→ Вставьте новую карту памяти.
- Карта памяти защищена от записи  
→ См. рекомендации для сообщения об ошибке [КАРТА ЗАЩИЩЕНА!] на стр. 98.
- Отсутствует электропитание фотокамеры  
→ Включите питание фотокамеры.
- Потеряна емкость батарей питания.  
→ Вставьте заряженную батарею
- Батареи питания вставлены неправильно (обратная полярность включения).  
→ Подключите батареи, соблюдая полярность подключения (+ / -).

## Фотокамера внезапно перестает работать.

- Произошел сбой оборудования.  
→ Извлеките и заново вставьте в фотокамеру батареи питания, затем включите фотокамеру.

## Снимки нерезкие.

- Снимок был сделан с расстояния 0,8 м до объекта без выбора соответствующего режима макросъемки.  
→ Если снимаемый объект находится на расстоянии ближе чем 0,8 м, выберите режим съемки МАКРО.
- Съемка вне зоны действия фотовспышки.  
→ Фотографируйте объекты в пределах зоны действия фотовспышки.
- На линзах объектива пятна или частицы грязи.  
→ Протрите линзу объектива.

## Фотовспышка не срабатывает.

- Был выбран режим Фотовспышка отключена.  
→ Отмените режим Фотовспышка отключена.
- В данном режиме фотовспышка недоступна  
→ См. инструкции по работе с фотовспышкой, стр. 32

## Отображаются неправильные время и дата.

- Дата и время были установлены неправильно, или фотокамера была переключена в режим установок по умолчанию.  
→ Заново установите правильные время и дату.

# Перед тем как обратиться в центр обслуживания.

При нажатии кнопок фотокамеры ничего не происходит.

- Фотокамера неисправна  
→ Извлеките и заново вставьте в фотокамеру батареи питания, затем включите фотокамеру.

Произошел сбой в работе карты памяти, вставленной в фотокамеру.

- Карта памяти отформатирована неправильно  
→ Снова отформатируйте карту памяти.

Невозможно воспроизвести изображение

- Неверное имя файла (нарушен формат DCF).  
→ Не изменяйте имя файла изображения.

Цвета полученного изображения отличаются от оригинала

- Баланс белого установлен неправильно.  
→ Правильно выберите баланс белого.

Снимки получаются очень светлыми.

- Произошла переэкспозиция снимка.  
→ Отмените коррекцию экспозиции

На внешнем мониторе нет изображения.

- Внешний монитор подключен к камере неправильно.  
→ Проверьте соединительные кабели.
- На карте памяти имеются испорченные файлы.  
→ Вставьте карту памяти с "правильными" файлами.

В Проводнике ПК отсутствует значок съемного диска

- Неправильно подключен кабель.  
→ Проверьте подключение
- Фотокамера выключена.  
→ Включите фотокамеру.
- Установлена операционная система, иная чем Windows 98, 98SE, 2000, ME, XP/ Mac OS 9.2 ~10.3.  
Или ПК не поддерживает USB.  
→ Установите ОС Windows 98, 98SE, 2000, ME, XP/ Mac OS 9.2 ~ 10.3 на компьютер с поддержкой интерфейса USB
- Драйвер фотокамеры не установлен.  
→ Установите драйвер [USB Storage Driver].

# Технические характеристики

Фотоприемник	Тип	ПЗС матрица 2,5"
	Рабочее разрешение	Прибл. 5,13 млн пикселей
	Полное разрешение	Прибл. 5,25 млн пикселей
Объектив	Фокусное расстояние	Объектив SHD $f = 5,8 \sim 17,4$ мм (в эквиваленте 35-мм пленки: 35~105 мм)
	Диафрагменное число	F2,8 ~ F4,8
	Цифровой зум	Фотосъемка: 1,0X ~ 5,0X Воспроизведение: 1,0X ~ 10,1X (в зависимости от размера изображения)
ЖК-дисплей		1,8" цветной ЖК-дисплей на тонкопленочных транзисторах (TFT LCD) (118,080 точек)
Фокусировка	Тип	Автофокусировка TTL (через объектив)
	Диапазон	Normal : 80 см ~ бесконечность Macro : 5 ~ 80 см (зум дальше), 50 ~ 80 см (зум ближе) Автоматическая макросъемка : 50 см ~ бесконечность (зум дальше), 50 см ~ бесконечность (зум ближе)
Затвор	Тип	Электронно-механический затвор
	Выдержка	1 ~ 1/2000 сек (режим Ночная съемка: 16 ~ 1/2000 сек)
Экспозиция	Управление	Программная автоэкспозиция (АЭ) Методы замера: многосегментный, точечный
	Коррекция	$\pm 2EV$ (с шагом 0,5 EV)
	Эквивалент светочувствительности ISO	Авто, 100, 200, 400
Фотовспышка	Режимы	Авто, Авто и Устранение эффекта "красные глаза", Заполняющая вспышка, Медленная синхронизация, Фотовспышка отключена, Безопасная вспышка.
	Диапазон	Дальше : 0,3 ~ 3,0м, Ближе : 0,5 ~ 2,0м
	Время зарядки	Прибл. 5,5 сек
Резкость		Мягко, норма, четко
Эффекты		Обычная съемка, Ч-Б, Сепия, Негатив, RGB
Баланс белого		Авто, Солнечный свет, Облачно, Лампы дневного света ХБ, Лампы дневного света ТБ, Лампы накаливания, Пользовательская настройка
Запись звука		Запись звука (до 1 часа) Звуковой комментарий к снимку (до 10 сек)
Впечатывание даты		Дата и время, Дата, Выкл. (по выбору)
Съемка	Фотосъемка	Режимы: Авто, Настройка вручную, Сюжет * Сюжет: Ночная съемка, Портрет, Дети, Пейзаж, Текст, Макро, Закат, Восход, Встречный свет, Фейерверк, Пляж/Снег Непрерывная съемка: пок кадровая, непрерывная Автоспуск: 2 сек, 10 сек, два снимка подряд, с помощью пульта ДУ
	Видеоклип	Со звукозаписью (время записи зависит от объема памяти) Размер: 640x480, 320x240, 160x128 Частота кадров: 30 кадр./сек, 15 кадр./сек
Хранение данных	Носитель	SD: до 1 Гб гарантировано (MMC-совместимая)
	Форматы файлов	Фотоснимки: JPEG (DCF), EXIF 2.2, DPOF 1.1, PictBridge 1.0 Видеоклипы: AVI (MPEG-4) Звуковые файлы : WAV (Звуковой комментарий)

# Технические характеристики

Хранение данных	Размеры изображения	2592 : 2592x1944, 2272 : 2272x1704, 2048 : 2048x1536, 1600 : 1600x1200, 1024 : 1024x768, 640 : 640x480
	Вместимость (для 32 Мб памяти)	2592 : Очень высокое 11, Высокое 21, Обычное 33 2272 : Очень высокое 14, Высокое 26, Обычное 44 2048 : Очень высокое 17, Высокое 33, Обычное 50 1600 : Очень высокое 30, Высокое 51, Обычное 75 1024 : Очень высокое 60, Высокое 106, Обычное 129 640 : Очень высокое 121, Высокое 165, Обычное 202  * Данные значения получены путем измерения по стандартам Samsung и могут меняться в зависимости от условий съемки и настроек фотокамеры.
Воспроизведение изображения	Тип	Единое изображение, эскизы, слайд-шоу, видеоклип, работа с альбомом
	Редактирование	Подрезка, Поворот, Изменение размера
Интерфейс		Выходной разъем цифрового сигнала: USB 2.0 Звук: моно Видеосигнал: NTSC, PAL (по выбору) Напряжение источника постоянного тока: 4,2 В
Источники питания		Аккумуляторная батарея: ионно-литиевая (SLB-1137) – 1 шт. Адаптер переменного тока: 4,2 В/750 мА пост. тока - блок питания SAC-41  * Тип батарей из комплекта поставки в разных регионах может быть другим.
Габариты (Ш x В x Г)		102,2 x 54,7 x 29,6 мм (без учета выступающих частей фотокамеры)
Вес		Прибл. 130,6 г (без батарей и карты памяти)
Рабочая температура		0 ~ 40 °С
Рабочая влажность		5 ~ 85%
Программное обеспечение	Драйвер фотокамеры	без батарей и карты памяти (Windows98/98SE/2000/ME/XP, Mac OS 9.2 ~ 10.3)
	Прикладное ПО	Arcsoft PhotoImpression, Digimax Viewer, Digimax Reader.
Дополнительные особенности		Режим Безопасная вспышка Новая система зарядки: подставка-адаптер(приобретается дополнительно) Спецэффекты: зона резкости, составной снимок, фоторамка Кнопка, позволяющая легко переключать режимы (кнопка M)

\* Технические характеристики могут быть изменены без предварительного уведомления.

\* Все товарные знаки являются собственностью их владельцев.

# Замечания по установке программного обеспечения

Не забудьте перед началом работы внимательно прочитать данное руководство

- Прилагаемое программное обеспечение содержит драйвер фотокамеры и прикладное ПО обработки графики для Windows.
- Никакая часть данного программного обеспечения или Руководства пользователя не может быть воспроизведена ни при каких условиях.
- Лицензия на программное обеспечение предоставляется только для работы с фотокамерой.
- В редчайшем случае обнаружения заводского дефекта мы отремонтируем или заменим вашу фотокамеру. Однако мы не несем никакой юридической ответственности за повреждения или неполадки, возникшие из-за неправильной эксплуатации.
- Гарантия Samsung не распространяется на работу фотокамеры с "самосборными" ПК или ПК, не имеющими гарантии производителя.
- Перед чтением данного Руководства вам следует получить основные знания о ПК и ОС (операционных системах).

## Системные требования

Для Windows	Для Macintosh
PC with processor better than MMX Pentium 233MHz (XP : Pentium II 300MHz)	Компьютер Power Mac G3 или мощнее
Windows 98/98SE/2000/ME/XP	Mac OS 9.2 ~ 10.3
ОЗУ минимум 32 Мб (XP: 128 Мб) 140 Мб свободного места на жестком диске	ОЗУ минимум 64 Мб 110 Мб свободного места на жестком диске
USB-порт	USB-порт
Дисковод CD-ROM	Дисковод CD-ROM
Монитор с 16-битовой глубиной цвета и разрешением экрана 800 x 600 пикселей(рекомендуется 24-битовая глубина цвета)	Проигрыватель медиафайлов QuickTime DivX (для воспроизведения видеоклипов)

# Об установке программного обеспечения

После установки в привод CD-ROM компакт-диска из поставки фотокамеры автоматически появляется следующее окно.



Перед подключением фотокамеры к ПК следует установить ее драйвер.

- **Драйвер фотокамеры:** позволяет переносить изображения из фотокамеры в PC и наоборот. В качестве драйвера фотокамеры используется драйвер USB Storage Driver. Можно использовать фотокамеру в качестве устройства чтения USB-карт памяти. После установки драйвера и подключения фотокамеры к ПК в Проводнике [Windows Explorer] или папке Мой Компьютер [My computer] появится значок Съёмного диска [Removable Disk]. USB Storage Driver предоставляется только для Windows. Драйвер USB для MAC не входит в программное обеспечение на установочном компакт-диске. Но фотокамера может работать с операционной системой Mac OS 9.2 ~ 10.3.

- **XviD codec :** позволяет воспроизводить на ПК видеоклипы, записанные на данной фотокамере. Для воспроизведения видеоклипа (MPEG-4), записанного на данной фотокамере, необходимо установить кодек XviD. Установите этот кодек, если видеоклипы, записанные на данной фотокамере, воспроизводятся с искажениями. Данное программное обеспечение совместимо только с ОС Windows. В случае невозможности воспроизведения в системе Mac OS, посетите следующий веб-сайт:  
<http://www.divx.com/divx/mac/>

- **Digimax Viewer** данная программа предназначена для просмотра записанных изображений. Можно просматривать записанные в памяти изображения непосредственно на мониторе ПК. С помощью Digimax Viewer можно копировать, переносить, удалять изображения, а также увеличивать/уменьшать их размер.

# Об установке программного обеспечения

## ■ Digimax Reader : программа распознавания текста

С помощью данной программы можно преобразовать файл изображения, снятый в режиме ТЕКСТ, в текстовый файл. Данное программное обеспечение совместимо только с ОС Windows.

## ■ PhotoImpression : редактор изображений.

Вы можете редактировать и сохранять изображения, загруженные с фотокамеры. Данное программное обеспечение совместимо только с операционной системой Windows.

## ПОДСКАЗКА

- Перед установкой драйвера проверьте соответствие вашего компьютера его системным требованиям.
- В зависимости от компьютера следует подождать 5 ~ 10 секунд перед тем, как запустится программа автоматической установки. Если окно не отображается, запустите [Windows Explorer] и в корневом каталоге диска CD-ROM выберите значок файла [Samsung.exe].

# Установка прикладной программы

Чтобы использовать фотокамеру с ПК, сначала установите прикладную программу. После установки драйвера снимки, записанные на фотокамере, можно загрузить на ПК и затем редактировать в программе обработки графики.

## ПОДСКАЗКА

- Перед установкой прикладного ПО закройте все работающие программы.
- Перед установкой прикладной программы отсоедините USB-кабель.

Посетите вебсайт Samsung в Интернете.

<http://www.samsungcamera.com>: версия на английском языке

<http://www.samsungcamera.co.kr>: версия на корейском языке

1. В окне автозапуска щелкните по пункту [Install] (Установить).  
Произойдет автоматическая установка драйвера фотокамеры.

[Щелчок!]

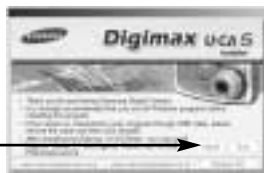

2. Установка закончена. Щелкните [Finish].

[Щелчок!]



3. Откроется окно проверки наличия кодека XviD в системе.  
[Preview] (предварительный просмотр): позволяет проверить качество показа видеоклипа.  
[Install](установить): произойдет установка кодека XviD.  
[Cancel](отменить): установки кодека XviD не произойдет, и откроется окно установки прикладных программ.

[Щелчок!]

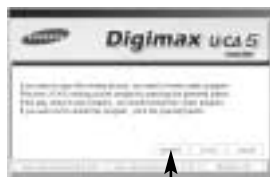

※ Если не была нажата кнопка [Preview], кнопка [Install] будет недоступна.

# Установка прикладной программы

4. В случае появления перечисленных ниже ошибок нажмите кнопку [Install], чтобы установить кодек XviD.

- Воспроизводится только звук.
- Появляется сообщение об ошибке и воспроизведения видеоклипа не происходит.

\* В зависимости от конфигурации системы окно, показанное рядом, может выглядеть иначе.

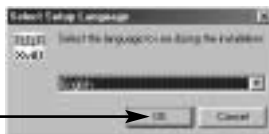

5. Откроется окно установки кодека XviD, как показано рядом. Щелкните [Next(N)>] (Далее).



6. Откроется окно с лицензионным соглашением. Если вы согласны с его условиями, щелкните [I accept the agreement] (я принимаю условия соглашения) и нажмите кнопку [Next>], чтобы продолжить установку. Если не согласны, щелкните [I do not accept the agreement] (я не принимаю условия соглашения), и нажмите кнопку [Cancel] (отмена). Установка программы будет отменена.



✳ Распространение кодека XviD регламентируется Генеральной публичной лицензией (GNU), согласно которой его можно свободно копировать, распространять и модифицировать. Дополнительные сведения приведены в лицензионной документации.

# Установка прикладной программы

7. Откроется информационное окно XviD. Click the [Next>] button.

[Щелчок!]



8. Откроется окно выбора папки назначения. Щелкните [Next >]. Чтобы скопировать файлы в другую папку, щелкните [Browse...] и выберите папку.

[Щелчок!]



9. Откроется окно выбора папки для размещения значков программы. Щелкните [Next >]. Если вы хотите поместить значки программы в другую папку, выберите ее и затем щелкните [Next >].

[Щелчок!]



10. Откроется окно [Select Additional Tasks] (Выбор дополнительных задач). Выберите дополнительные задачи и щелкните [Next>].

[Щелчок!]



# Установка прикладной программы

11. Подготовка к установке кодека XviD закончена.  
Щелкните [Install] (Установить).

[Щелчок!]



12. Установка закончена. Щелкните [Finish].

[Щелчок!]



13. Появится окно выбора устанавливаемой программы.  
Щелкните [Install] (Установить). Сведения о  
прикладной программе приведены на стр.105, 106.

[Щелчок!]



## ПОДСКАЗКА

- Если во время шага 13 выбрать [Exit] (Выход), установка будет прервана.

14. Откроется окно установки [Digimax Viewer 2.1], как  
показано рядом. Щелкните по кнопке [Далее].

[Щелчок!]



# Установка прикладной программы

## ПОДСКАЗКА

- Если во время шага 14 выбрать [Cancel], откроется окно установки программы Digimax Reader.

15. Появится окно с лицензионным соглашением. Если вы согласны с ним, щелкните [Yes] для продолжения работы. Если не согласны, щелкните [No], и установка программы будет прервана.



[Щелчок!]

16. Откроется окно выбора папки назначения. Щелкните [Next >]. Чтобы скопировать файлы в другую папку, щелкните [Browse...] и выберите ее.



[Щелчок!]

17. Откроется окно выбора папки для размещения значков программы. Щелкните [Next >].



[Щелчок!]

18. Установка Digimax Viewer успешно завершена. Щелкните [Finish] (Готово), чтобы установить программу Digimax Reader.  
\* Перегрузки системы не произойдет, даже если выбрать [Yes, I want to restart the computer now].  
\* В зависимости от конфигурации системы окно, показанное на рис. 18, может выглядеть иначе.



[Щелчок!]

# Установка прикладной программы

19. Откроется окно, как показано рядом. Щелкните кнопку [INSTALL].

- Щелкните кнопку [MANUAL] (руководство), и появятся краткие инструкции по работе с программой Digimax Reader.
- Щелкните [EXIT], установка Digimax Reader будет прервана и откроется окно установки приложения Photolmpression.



[Щелчок!]

20. Откроется следующее окно.

Щелкните кнопку [Next(N)>] (далее).



[Щелчок!]

21. Появится окно с лицензионным соглашением. Если вы согласны с ним, щелкните [Yes] для продолжения работы. Если не согласны, щелкните [No], и установка программы будет прервана.



[Щелчок!]

22. Откроется окно выбора папки назначения.

Щелкните [Next >]. Чтобы скопировать файлы в другую папку, щелкните [Browse...] и выберите ее.



[Щелчок!]

# Установка прикладной программы

23. Установка Digimax Reader завершена.

Щелкните [Finish], и начнется установка приложения PhotoImpression. Перезагрузки системы не произойдет, даже если выбрать [Yes, I want to restart the computer now].



[Щелчок!]

\*В зависимости от конфигурации системы окно, показанное на рис. 23, может выглядеть иначе.

24. Откроется окно установки Photo Impression, как показано на рисунке рядом. Щелкните [OK].

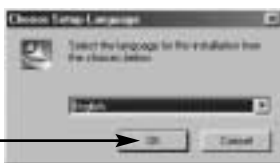

[Щелчок!]

25. Откроется окно приветствия Welcome.

Щелкните [Next >].



[Щелчок!]

26. Появится окно с лицензионным соглашением. Если вы согласны с ним, щелкните [Yes] для продолжения работы. Если не согласны, щелкните [No], и установка программы будет прервана.



[Щелчок!]

# Установка прикладной программы

27. Откроется окно выбора папки назначения. Щелкните [Next >].  
Чтобы скопировать файлы в другую папку, щелкните [Browse...]  
и выберите ее.



[Щелчок!]

28. Откроется окно выбора типа установки [Select Components].  
Щелкните [Next >].



[Щелчок!]

29. Откроется окно выбора папки для размещения значков программы. Щелкните [Next >]. Если вы хотите поместить значки программы в другую папку, выберите ее и затем щелкните [Next >].



[Щелчок!]

30. Установка PhotoImpression завершена. Щелкните [Finish].  
\* Перегрузки компьютера не произойдет, даже если выбрать [Yes, I want to restart the computer now].  
\* В зависимости от конфигурации системы окно, показанное на рис. 30, может выглядеть иначе.



[Щелчок!]

# Установка прикладной программы

31. Чтобы принять сделанные изменения, перезагрузите компьютер. Выберите [Yes, I want to restart my computer now] (Да, я хочу перезагрузить компьютер сейчас), и щелкните [Finish].

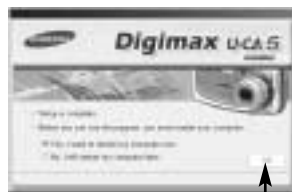

[Щелчок!]

32. После перезагрузки компьютера подсоедините ПК к фотокамере с помощью USB-кабеля.

33. Включите питание фотокамеры. Открывается [Мастер установки нового оборудования], и компьютер распознает фотокамеру.

\* Если у вас уже была установлена программа для просмотра изображений или на вашем компьютере установлена ОС Windows XP, то запустится программа для просмотра изображений. Если запустится программа для просмотра изображений, установка драйвера фотокамеры прошла успешно.



34. Если вы видите значок [Съемный диск] в папке [Мой компьютер], то установка драйвера фотокамеры прошла успешно. Теперь можно загружать файлы изображений с фотокамеры на ПК с помощью USB-кабеля.



# Установка прикладной программы

## ПОДСКАЗКА

- Если вы установили драйвер фотокамеры, окно [Found New Hardware Wizard], возможно, не откроется.
- Если на ПК установлена ОС Windows 98 или 98 SE, откроется диалоговое окно Мастера установки нового оборудования, а также может появиться окно с просьбой выбрать файл драйвера. В этом случае укажите " USB Driver " на компакт-диске из комплекта поставки. (Для Windows 98 и 98 SE).
- Перед подключением фотокамеры к ПК следует установить ее драйвер.
- После установки драйвера фотокамеры следует перезагрузить ПК.
- Если вы подключите фотокамеру к ПК до установки драйвера фотокамеры, появится окно [Found New Hardware Wizard]. В этом случае в окне [Found New Hardware Wizard] нажмите кнопку отмены и отсоедините фотокамеру от ПК. Установите драйвер фотокамеры и снова подсоедините фотокамеру к ПК.
- Если компьютер после установки не находит драйвер фотокамеры, сделайте следующее.
  1. Удалите драйвер фотокамеры (стр.120) и переустановите его.
  2. Чтобы найти возможное решение проблемы, обратитесь к разделу часто задаваемых вопросов (FAQ).(стр.129)
  3. Если контроллер шины USB вашего компьютера выполнен на чипе компании VIA, необходимо загрузить патч-файл с вебсайта Samsung Camera (<http://www.samsungcamera.com>)

# Включение режима ПК

- Если подсоединить USB-кабель к USB-порту ПК, а затем включить электропитание, фотокамера автоматически перейдет в режим подключения к компьютеру.
- В данном режиме записанные снимки можно загрузить на ПК через USB-кабель.

## ■ Подключение фотокамеры к компьютеру PC

1. Выберите любой режим, кроме записи звука, и нажмите кнопку MENU.
2. С помощью кнопок ВЛЕВО/ ВПРАВО выберите значок меню [НАСТРОЙКИ].
3. С помощью кнопок ВВЕРХ/ ВНИЗ выберите меню [USB] и нажмите кнопку ВПРАВО.
4. С помощью кнопок ВВЕРХ/ ВНИЗ выберите пункт [ПК] и нажмите кнопку OK.

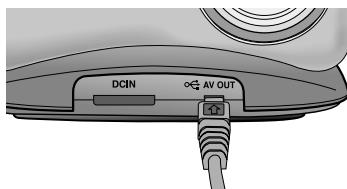

[Подключение USB-кабеля к подставке-адаптеру]

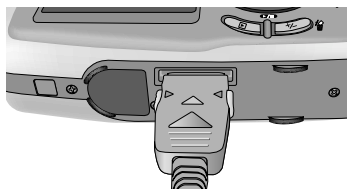

[Подключение USB-кабеля к фотокамере]

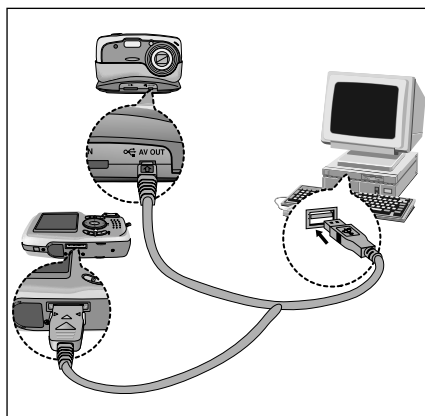

- ✱ Если при подключении фотокамеры к принтеру во время шага 4 выбрать [ПРИНТЕР], появится сообщение [ПОДКЛЮЧ К ПРИНТЕРУ], но подключения не произойдет. В этом случае отсоедините USB-кабель и начните процедуру подключения с шага 2.
- ✱ Если подсоединить USB-кабель, не вставив карту памяти, на дисплее появится сообщение [НЕТ КАРТЫ!] и питание фотокамеры выключится. Вставьте карту памяти перед подсоединением USB-кабеля.

# Включение режима ПК

## ■ Загрузка записанных снимков

Загрузите снимки, сделанные фотокамерой, на жесткий диск ПК, чтобы распечатать их или обработать в графическом редакторе.

1. Подключите фотокамеру к компьютеру с помощью USB-кабеля.

2. Откройте папку [My computer] на рабочем столе и дважды щелкните по [Removable Disk → DCIM → 100SSCAM].

В окне появятся файлы изображений.



3. Выберите изображение и щелкните по нему правой кнопкой мыши.



4. Появится всплывающее меню.

Щелкните по меню [Cut] или [Copy]

- [Cut] : вырезает выделенный файл.

- [Copy] : копирует файлы.



5. Щелкните по папке, в которую хотите вставить файл.

# Включение режима ПК

6. Сделайте щелчок правой кнопкой мыши, появится контекстное меню. Щелкните в нем по пункту [Paste].



7. Файл с изображением будет загружен из фотокамеры в ПК.



- При помощи [Digitax Viewer] можно просматривать хранящиеся в памяти изображения непосредственно на мониторе ПК, а также копировать или перемещать файлы изображений.

# Удаление USB-драйвера для Windows 98SE

■ Чтобы удалить USB-драйвер, проделайте следующее.

1. Найдите [Start → Settings] и сделайте двойной щелчок по [Control Panel].



2. В окне Панели управления щелкните по значку Установка и удаление программ [Add/Remove programs].

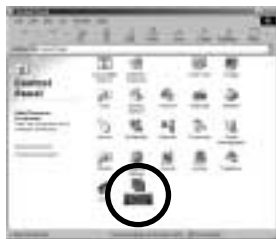

3. Откроется окно добавления/удаления программ [Add/Remove programs Properties]. Щелкните [Digimax U-CA5] и щелкните по кнопке [Add/Remove].

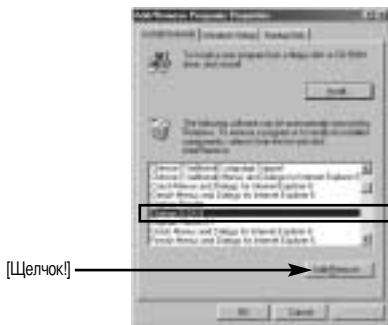

4. Удаление драйвера завершено. Щелкните по кнопке [Finish] и окно исчезнет.



# СЪЕМНЫЙ ДИСК

- Чтобы использовать фотокамеру в качестве съемного диска, установите драйвер USB (стр. 107).
1. Перед включением питания фотокамеры подсоедините фотокамеру к ПК с помощью USB-кабеля.
  2. Щелкните по значку [Removable Disk] в окне [My computer] или [Windows Explorer].
  3. Файлы изображений, записанные на съемный диск (DCIM → 100SSCAM), можно переносить на ПК.

## ПОДСКАЗКА

### Важные сведения о работе со съемным диском

- Индикатор съемного диска [Removable Disk] не будет виден, если выключено питание фотокамеры или отключен USB-кабель.
- Для просмотра снимков советуем скопировать их на ПК. Открывание файлов непосредственно со съемного диска может быть прервано из-за внезапного отключения.
- При загрузке изображений с ПК в фотокамеру убедитесь, что имена загружаемых файлов не совпадают с именами файлов, записанных на карте памяти карта.
- Если попытаться записать файл со снимками, которые были сделаны не данной фотокамерой, то в режиме ВОСПРОИЗВЕДЕНИЕ на ЖК-дисплее появится сообщение [ОШИБКА ФАЙЛА!] а в режиме ЭСКИЗ ничего отображаться не будет.
- Во время передачи файлов между ПК и фотокамерой (копирование или удаление) мигает значок слева вверху ЖК-дисплея. Не отсоединяйте USB-кабель, пока не перестанет мигать значок. Чтобы разорвать USB-соединение в ОС Windows 2000/ME/XP, щелкните значок [Отключение или извлечение аппаратного устройства] на полосе задач.



# Отключение съемного диска

## ■ Windows 98SE

1. Проверьте, происходит ли передача файлов между ПК и фотокамерой. Если мигает значок слева вверху ЖК-дисплея, дождитесь, когда он перестанет мигать и начнет светиться постоянно.
2. Отсоедините USB-кабель.

## ■ Windows 2000/ ME/ XP

(В зависимости от версии ОС Windows приведенные рисунки могут не совпадать с реальным изображением на экране.)

1. Проверьте, происходит ли передача файлов между ПК и фотокамерой. Если мигает значок слева вверху ЖК-дисплея, дождитесь, когда он перестанет мигать и начнет светиться постоянно.

2. Сделайте двойной щелчок по значку [Unplug or Eject Hardware] на панели инструментов.



3. Появится окно [Unplug or Eject Hardware]. Выберите устройство [USB Mass Storage Device] и щелкните по кнопке [Stop].



4. Появится окно [Stop a Hardware device]. Выберите устройство [USB Mass Storage Device] и щелкните по кнопке [OK].

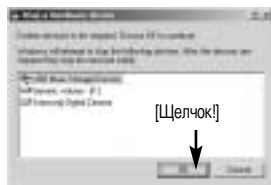

5. Появится окно [Safe to Remove Hardware]. Щелкните по кнопке [OK].



# Отключение съемного диска

6. Появится окно [Unplug or Eject Hardware]. Щелкните по кнопке [Close] и съемный диск будет отключен.



7. Отсоедините USB-кабель.

[Щелчок!]

## Установка драйвера USB на компьютере Macintosh

1. Драйвера USB для MAC нет на компакт-диске с программным обеспечением, поскольку ОС MAC OS поддерживает драйвер фотокамеры.
2. Проверьте версию ОС MAC OS. Ее можно проверить во время запуска системы. Данная фотокамера совместима с MAC OS 9.2 ~ 10.3.
3. Подсоедините фотокамеру к компьютеру Macintosh и включите питание фотокамеры.
4. После подключения фотокамеры к компьютеру Macintosh на рабочем столе появляется новый значок.

## Использование драйвера USB для MAC

1. Дважды щелкните по новому значку на рабочем столе, и появится папка, хранящаяся в памяти.
2. Выделите файл снимка, скопируйте или переместите его на диск компьютера MAC.

## ВНИМАНИЕ

- Для Mac OS 10,0 или более поздней версии: сначала закончите передачу файлов из компьютера в фотокамеру, а затем отключите съемный диск с помощью команды Extract.
- В случае невозможности воспроизведения в системе Mac OS, посетите следующий веб-сайт:  
<http://www.divx.com/divx/mac/>

# Digimax Viewer 2.1

■ Данное программное обеспечение совместимо только с операционной системой Windows.

1. Чтобы открыть Digimax Viewer, щелкните [Start → Programs → Samsung Digimax Viewer 2.1 → Digimax Viewer 2.1] (Пуск → Программы → Samsung Digimax Viewer 2,1 → Digimax Viewer 2,1), и откроется окно Digimax Viewer 2,1.



2. Если выбрана опция [Auto Launch] (автозапуск), программа автоматически запустится и обнаружит фотокамеру.



3. Программа Digimax Viewer 2,1 легка в использовании, поскольку имеет рабочее меню FILE (ФАЙЛ) и панель инструментов. Также можно воспользоваться всплывающими меню. Выберите изображение и щелкните по нему правой кнопкой мыши.



Функции Digimax Viewer перечислены ниже.

- Основные функции : Copy, Move, Delete, Rename, changing file type, Resize, Property.
- Дополнительные функции : Print, Slide show, Export, Sending e-mail, On-line print, Web album etc.

## ПОДСКАЗКА

- Перед удалением изображений из памяти фотокамеры загрузите нужные вам снимки на компьютер.
- Дополнительная информация находится в меню [Help] (Помощь) Digimax Viewer 2,1.

# Digimax Reader

- Digimax Reader – программа распознавания текста. С ее помощью можно преобразовать файл изображения, снятый в режиме ТЕКСТ, в текстовый файл.  
Данное программное обеспечение совместимо только с операционной системой Windows.
- Чтобы запустить программу щелкните [Start → Programs → Digimax Reader Eng].  
Откроется следующее окно.

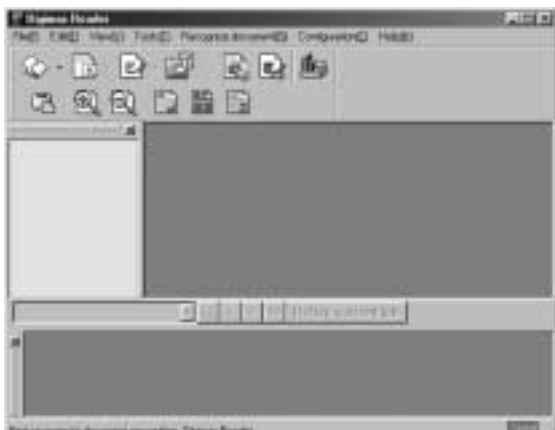

## ■ Как работать с программой Digimax Reader

1. Соедините фотокамеру и ПК с помощью USB-кабеля, затем загрузите на компьютер изображения, хранящиеся в фотокамере.

\* Подробные сведения о соединении фотокамеры и ПК и загрузке изображений на компьютер представлены на стр. 117~119.

2. Запустите программу Digimax Reader.

3. Щелкните значок Открыть (  ), как показано рядом.



# Digimax Reader

4. Выберите изображение, которое необходимо преобразовать в текстовый файл.  
\* Можно открыть только изображения, отснятые фотокамерой SAMSUNG.

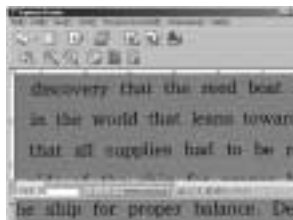

5. Чтобы отсканировать изображение, щелкните значок Фрагмент для распознавания (  ).



6. Выбранный фрагмент изображения станет выделенным, как показано рядом.

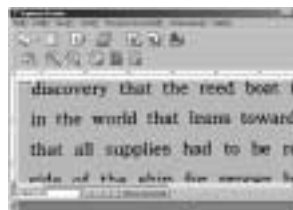

7. Щелкните значок Распознать (  ), и выбранный во время шага 6 фрагмент изображения будет преобразован в текст.

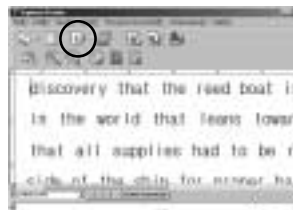

8. Чтобы сохранить выбранный фрагмент в текстовом виде, щелкните значок Сохранить (  ). Откроется окно, как показано рядом.



# Digimax Reader

9. Выберите тип сохраняемого файла.

Можно выбрать следующие типы файлов: \*.TXT, \*.HWP, \*.DOC, \*.RTF

## ПОДСКАЗКА

- Чтобы получить изображение, которое можно будет преобразовать в текст, проделайте следующее:
  - Установите фотокамеру на расстоянии 20 см от объекта съемки.
  - Убедитесь, что фотокамера точно наведена на объект съемки.
  - Чтобы получить изображение хорошего качества, избегайте вибрации фотокамеры.
- Дополнительная информация содержится в меню справки [Help] программы Digimax Reader.

## Работа с Photo Impression

- С помощью программы Photo Impression можно отредактировать или сохранить фотоснимки, загруженные из фотокамеры. Данное программное обеспечение работает только в ОС Windows.
- Чтобы запустить программу щелкните [Start → Programs → ArcSoft PhotoImpression 4 → Photo Impression 4] (Пуск → Программы → ArcSoft PhotoImpression 4 → Photo Impression 4). Откроется следующее окно.

[Help Button] (кнопка Справка)

[Command Button]  
(кнопка Команды)







[Tool Bar] (панель инструментов)









# Работа с Photo Impression

- Photo Impression можно использовать для выполнения следующих задач.

## ■ Кнопка Команды

Кнопка	Описание
	Импортирует снимок из альбома, исходной папки или фотокамеры/сканера, а также делает "снимок" текущего экрана монитора.
	Выбирает следующие операции: вырезать, изменить размер, редактировать изображение, вставить текст, улучшить изображение, вставить эффект или слой.
	Вставляет рамку, границы, календарь, поздравительные открытки, шаблон или позволяет взаимодействовать с другим ПО.
	Сохраняет отредактированный снимок, отправляет его по электронной почте или использует в качестве фона.
	Формирует отредактированный снимок согласно вашим предпочтениям.

## ■ Панель инструментов

Кнопка	Описание	Кнопка	Описание
	Изменение размера слоя		Поворот слоя
	Зеркальное отражение слоя по горизонтали		Поворот всех слоев
	Отмена		Вернуть
	Копировать		Вставить
	Удалить слой		Закреть снимок

## ПОДСКАЗКА

- Подробные сведения о работе с программой Photo Impression приведены в файле справки.

# Часто задаваемые вопросы (FAQ)

- Если соединение USB работает неправильно, убедитесь в следующем.

[вариант 1]

Питание фотокамеры выключено.

- Включите питание фотокамеры. Советуем в режиме ПК пользоваться адаптером переменного тока. Если используются батареи питания, проверьте их состояние.

[вариант 2]

Драйвер USB установлен неправильно.

- Правильно установите USB драйвер фотокамеры. См. стр. 107

[вариант 3]

USB-кабель не подсоединен или используется кабель не той спецификации.

- Используйте USB-кабель требуемой спецификации.

[вариант 4]

Фотокамера не опознается вашим ПК. Время от времени в менеджере устройств фотокамера появляется как [Unknown Devices].

- Правильно установите драйвер фотокамеры. Выключите фотокамеру и отсоедините кабель USB. Снова подсоедините кабель и включите фотокамеру.

[вариант 5]

Неожиданная ошибка во время передачи файла.

- Выключите питание фотокамеры и включите снова. Заново начните передачу файла.

[вариант 6]

Как узнать, что мой компьютер поддерживает интерфейс USB?

- Проверьте наличие USB-порта на компьютере или на корпусе клавиатуры.
- Проверьте версию операционной системы. Интерфейс USB доступен в Windows 98, 98SE, 2000, ME, XP.
- В окне Device Manager (Устройства) проверьте [Universal Serial Bus controllers]. Чтобы проверить [Universal Serial Bus controllers], сделайте следующее.  
Win 98/ME: найдите [Start → Settings → Control Panel → System → Device Manager → Universal Serial Bus controllers].  
Win 2K: найдите [Start → Settings → Control Panel → System → Hardware → Device Manager → Universal Serial Bus controllers].

# Часто задаваемые вопросы (FAQ)

Win XP : найдите [Start → Control Panel → Performance and Maintenance → System → Hardware → Device Manager → Universal Serial Bus controllers].

Под записью [Universal Serial Bus controllers] вы должны увидеть USB Host Controller (хост-контроллер) и USB Root Hub (корневой концентратор USB). Кроме того, щелкните дважды по USB Universal Host Controller (Универсальные контроллеры шины USB) и USB Root Hub (Корневой разветвитель для USB), чтобы увидеть сообщение "This device is working properly" (Устройство работает нормально). Если появится сообщение о том, что устройство "работает неправильно", щелкните вкладку "Driver" (Драйвер) и затем [Update Driver] (Обновить драйвер) или [Reinstall Driver] (Переустановить драйвер).

→ При выполнении вышеперечисленных условий компьютер должен поддерживать интерфейс USB.

[Вопрос 7]

Если используется концентратор USB.

→ При подключении фотокамеры к ПК через концентратор USB могут возникнуть проблемы, если ПК и концентратор несовместимы. По мере возможности подключайте фотокамеру к ПК напрямую.

[Вопрос 8]

Подключены ли к ПК дополнительно другие USB-кабели?

→ Фотокамера может работать неправильно, если ее подключить к ПК, когда к нему уже подключен другой USB-кабель. В таком случае отсоедините другой USB-кабель и подсоединяйте фотокамеру только при помощи одного кабеля.

[вариант 9]

Когда я открываю Диспетчер устройств, щелкнув Start → (Settings) → Control Panel → (Performance and Maintenance) → System → (Hardware) → Device Manager (Пуск → Настройка → Панель управления → (Производительность и обслуживание) → Система → (Устройства) → Диспетчер устройств), я вижу в нем записи [Unknwon Devices (Неизвестные устройства)] или [Other Devices (Другие устройства)] рядом с желтым вопросительным знаком (?) или устройства с восклицательным знаком (!) рядом с ними.

→ Щелкните правой кнопкой по записи с вопросительным знаком (?) или восклицательным знаком (!) и выберите Remove (Удалить). Перезагрузите ПК и снова подсоедините к нему фотокамеру. Для ПК с установленной ОС Windows 98 также удалите драйвер, перезагрузите компьютер и затем переустановите драйвер фотокамеры.

→ Дважды щелкните по записи с вопросительным (?) или восклицательным (!) знаком, щелкните по вкладке "Driver" (Драйвер) и затем щелкните [Update Driver] (Обновить драйвер) или [Reinstall Driver] (Переустановить драйвер). Если появится сообщение с просьбой указать местонахождение соответствующего драйвера, укажите "USB Driver" на компакт-диске из комплекта поставки.

# Часто задаваемые вопросы (FAQ)

## ■ Если видеоклип не воспроизводится на ПК

✱ Если видеоклип, записанный на фотокамере, не воспроизводится на ПК, то чаще всего причиной этого является отсутствие в системе нужного кодека.

## ● Если в системе нет нужного кодека для воспроизведения видеоклипа

→ Установите кодек, как описано ниже.

### [Установка кодека для Windows]

- 1) Вставьте в привод компакт-диск из комплекта поставки фотокамеры.
- 2) Запустите Проводник и выберите папку [CD-ROM drive:\Xvid], затем щелкните файл Xvid-1.0.2.exe.

### [Установка кодека для Mac OS]

- 1) Чтобы загрузить кодек, посетите следующий веб-сайт: <http://www.divx.com/divx/mac>
- 2) Щелкните кнопку [Free Download] справа вверху на странице, и откроется окно загрузки кодека DivX.
- 3) Выберите вашу версию Mac OS и щелкните [Download].  
Сохраните кодек в папке по вашему выбору.
- 4) Запустите загруженный файл, и будет установлен кодек для воспроизведения видеоклипов.

## ● Если не установлен DirectX 8.1 или более поздней версии

→ Установите DirectX версии 8.1 или более поздней.

- 1) Вставьте в привод компакт-диск из комплекта поставки фотокамеры.
- 2) Запустите Проводник и выберите папку [CD-ROM drive:\ USB Driver\DirectX 8.1], затем щелкните файл DXESETUP.exe. Будет установлен DirectX. Чтобы загрузить DirectX, посетите следующий веб-сайт: <http://www.microsoft.com/directx>

## ● Если ПК (с Windows 98) "зависает" после нескольких подключений фотокамеры к ПК:

→ если многократно подключать фотокамеру к включенному длительное время ПК (с Windows 98), в какой-то момент ПК может ее не распознать. В этом случае перезагрузите ПК.

# Часто задаваемые вопросы (FAQ)

● **Если ПК с подключенной фотокамерой "зависает" при запуске Windows:**

→ в этом случае отключите фотокамеру от ПК, и Windows запустится нормально. Если эта проблема повторяется постоянно, отключите поддержку старых версий протокола USB (Legacy USB Support) и перезагрузите ПК. Параметр Legacy USB Support находится в меню настроек BIOS. (Меню настроек BIOS может быть различным у разных изготовителей; некоторые меню BIOS не содержат параметра Legacy USB Support) Если вы не можете изменить настройку меню самостоятельно, свяжитесь с изготовителем ПК или BIOS.

● **Если не получается удалить видеоклип, извлечь съемный диск или во время передачи файлов на дисплее появляется сообщение об ошибке:**

→ вышеперечисленные проблемы иногда могут появиться, если установлен только Digimax Viewer.

- Чтобы закрыть Digimax Viewer, щелкните значок программы на полосе задач.
- Установите все прикладные программы, имеющиеся на установочном компакт-диске. (Обязательно установите видекодек)

# MEMO

# MEMO

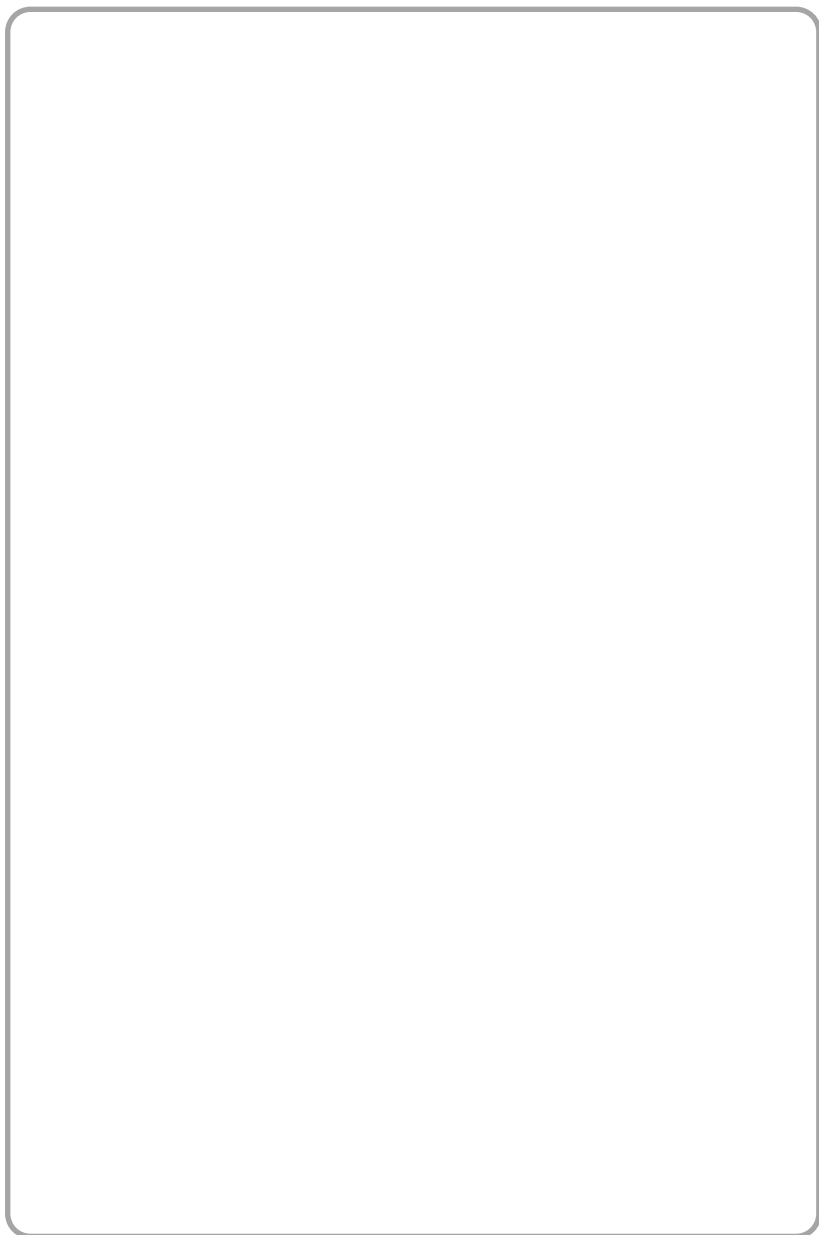

# MEMO



# SAMSUNG

---

SAMSUNG TECHWIN CO., LTD.  
OPTICS & DIGITAL IMAGING DIVISION  
145-3, SANGDAEWON 1-DONG, JUNGWONGU,  
SUNGNAM-CITY, KYUNGKI-DO, KOREA  
462-121  
TEL : (82) 31-740-8086,8088, 8090, 8092, 8099  
FAX : (82) 31-740-8398, 8111  
[www.samsungcamera.com](http://www.samsungcamera.com)

SAMSUNG OPTO-ELECTRONICS AMERICA, INC.  
HEADQUARTERS  
40 SEAVIEW DRIVE, SECAUCUS, NJ07094, U.S.A.  
TEL : (1) 201-902-0347  
FAX : (1) 201-902-9342

WESTERN REGIONAL OFFICE  
18600 BROADWICK ST.,  
RANCHO DOMINGUEZ, CA 90220, U.S.A.  
TEL : (1) 310-900-5263/5264  
FAX : (1) 310-537-1566  
[www.samsungcamerausa.com](http://www.samsungcamerausa.com)

SAMSUNG OPTO-ELECTRONICS UK LIMITED  
SAMSUNG HOUSE  
1000 HILLSWOOD DRIVE  
HILLSWOOD BUSINESS PARK  
CHERTSEY KT16 OPS U.K.  
TEL : 00800 12263727  
(free for calls from UK only)  
SERVICE HOTLINE : 01932455320  
[www.samsungcamera.co.uk](http://www.samsungcamera.co.uk)

SAMSUNG OPTO-ELECTRONICS GMBH  
AM KRONBERGER HANG 6  
D-65824 SCHWALBACH/TS., GERMANY  
TEL : (49) 6196 66 53 03  
FAX : (49) 6196 66 53 66  
[www.samsungcameras.de](http://www.samsungcameras.de)

SAMSUNG FRANCE S.A.S.  
BP 51 TOUR MAINE MONTPARNASSE  
33, AV .DU MAINE  
75755, PARIS CEDEX 15, FRANCE  
HOTLINE PHOTO NUMÉRIQUE :  
00 800 22 26 37 27 (Numéro Vert-Appel Gratuit)  
TEL : (33) 1-4279-2200  
FAX : (33) 1-4538-6858  
[www.samsungphoto.fr](http://www.samsungphoto.fr)

SAMSUNG TECHWIN MOSCOW OFFICE  
RUSSIA, 125167, MOSCOW LENNINGRADSKY,  
PR-KT, 37-A, KORP14  
TEL : (7) 095-258-9299/96/98  
FAX : (7) 095-258-9297  
<http://www.samsungcamera.ru>

TIANJIN SAMSUNG OPTO-ELECTRONICS CO.,LTD.  
7 PINGCHANG ROAD NANKAI DIST., TIANJIN  
P.R CHINA  
POST CODE:300190  
TEL : (86) 22-2761-8867  
FAX : (86) 22-2761-8864  
[www.samsungcamera.com.cn](http://www.samsungcamera.com.cn)

\* Internet address - <http://www.samsungcamera.com/>



The CE Mark is a Directive conformity  
mark of the European Community (EC)

6806-2473