

SAMSUNG

SAMSUNG DIGIT*all*
everyone's invited™

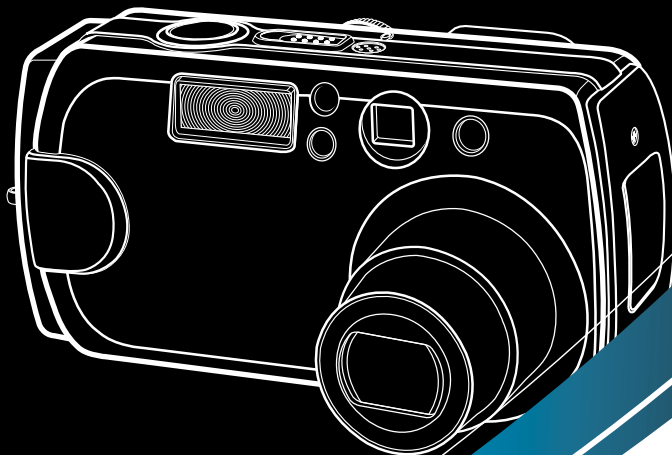

РУССКИЙ ЯЗЫК

SAMSUNG CAMERA

User's Manual

Digimax V4000

Благодарим за покупку фотокамеры компании Samsung. В данном руководстве излагается порядок пользования фотокамерой, объясняется, как вести фотосъемку, пересылать отснятые снимки и пользоваться прикладным программным обеспечением. Перед началом работы с новой фотокамерой внимательно прочитайте данное руководство.

Краткие инструкции

- Порядок работы с фотокамерой.

Установите драйвер фотокамеры

Перед тем как подсоединить USB-кабель к ПК и фотокамере, установите драйвер фотокамеры. Установите драйвер фотокамеры, который находится на компакт-диске с программным обеспечением. (стр.110)

Сделайте снимок

Сделайте снимок. (стр. 26)

Подсоедините USB-кабель

Подсоедините USB-кабель из комплекта поставки к USB-порту ПК и к разъему USB фотокамеры. (стр. 99)

Проверьте питание фотокамеры

Проверьте питание фотокамеры. Если питание выключено, сдвиньте кнопку питания фотокамеры, чтобы включить ее.

Проверка [съёмного диска]

Откройте ПРОВОДНИК Windows и найдите [съёмный диск] (стр. 100).

Не подключайте штекер кабеля, подсоединенного к гнезду "прикуривателя" автомобиля к входному гнезду постоянного тока фотокамеры, так как это может привести к поражению электрическим током или серьезному повреждению фотокамеры.



Содержание

ПОДГОТОВКА

● Знакомство с фотокамерой	5
● Предупреждающие знаки	6
● Внимание	6
● Предупреждение	7
● Опасно	8
● Основные особенности	9
● Данная цифровая фотокамера предназначена	10
● Комплектация	12
● Элементы управления и выполняемые ими функции	13
● Спереди и сверху	13
● Сзади и снизу	13
● Сбоку	14
● Кнопка КУРСОР/ОК	14
● Дисковый селектор режимов	15
● Подключение источников питания	17
● Как вставить карту памяти	20
● Как пользоваться картой памяти	21
● Установка даты и времени	23
● Язык	25

ЗАПИСЬ

● Индикатор -дисплея(LCD)	27
● Включение режима съемки	29
● Настройка фотокамеры при помощи кнопок ...	32
● Кнопка ЖКД	32

● Кнопка СПУСК	32
● Кнопка ДАЛЬШЕ ВБЛИЖЕ Т	33
● Кнопка ЗАПИСЬ ЗВУКА/ВВЕРХ	35
● Кнопка МАКРО/СУПЕРМАКРО	36
● Кнопка ФОТОВСПЫШКА	37
● Кнопка АВТОСПУСК/ СЪЕМКА С ПУЛЬТОМ ДУ	40
● Кнопка MENU/ ОК (МЕНЮ/ОК)	42
● Кнопка MF	43
● Кнопка +/-	44
● Настройка работы фотокамеры при помощи ЖК-дисплея	46
● Работа с меню	48
● Размер	49
● Качество	50
● A/S/M (Д/В/Р)	51
● Экспозамер	53
● Съемка	54
● Баланс белого	56
● Эффект	57
● Резкая	58
● Меню режима My SET (МОИ НАСТРОЙКИ) ...	59
● Мол устн	59
● Мои устан	60

ВОСПРОИЗВЕДЕНИЕ

● Включение режима воспроизведение	62
● Индикатор ЖК-дисплея(LCD)	64

Содержание

- Кнопка Информация 65
- Кнопка Эскиз и ДАЛЬШЕ ВБЛИЖЕ Т и Подрезка ... 65
- Кнопка Эскиз/Увеличение/Подрезка 66
- Кнопка ЗАПИСЬ ЗВУКА/ВВЕРХ 67
- Кнопки ВНИЗ/ВЛЕВО/ВПРАВО 68
- Кнопка MENU/OK (МЕНЮ/OK) 68
- Кнопка УДАЛИТЬ 69
- Кнопка ВОСПРОИЗВЕДЕНИЕ и ПАУЗА 70
- Настройка воспроизведения при помощи ЖК-дисплея(LCD) 71
- Слайд-шоу 72
- Защита 73
- Изменить размер 74
- Удалить все 75
- DPOF : стандарт 76
- DPOF: печать индекса 77
- DPOF: отменить 78
- Меню настроек 79
- Файл 80
- Отключение питания 81
- Язык 82
- Форматирование 83
- Настройка даты 85
- Настройка времени 86
- Вид даты 87
- Впечатывание 88
- Звук 89
- Яркость ЖКД 90
- Видео 91
- Подключение к внешнему монитору 92
- Быстрый просмотр 93
- Меню MyCAM 94
- Заставка 94
- Мелодия при включении фотокамеры 95
- Звук при нажатии кнопки спуска 95
- Перечень функций фотокамеры 96
- Включение режима ПК 99
- Важные замечания 101
- Предупреждающий индикатор 102
- Перед тем как обратиться в Центр обслуживания ... 103
- Фотоприемник 106

ПРОГРАММНОЕ ОБЕСПЕЧЕНИЕ

- Замечания по установке программного обеспечения 108
- Системные требования 108
- Об установке программного обеспечения ... 109
- Установка прикладной программы 110
- Удаление USB-драйвера для Windows 98SE ... 116
- Съёмный диск 117
- Отключение съёмного диска 118
- Установка драйвера USB на компьютере Macintosh 119
- Использование драйвера USB для MAC ... 119
- Работа с PhotoImpression 120
- Digimax Viewer 2.1 121
- FAQ 122

Знакомство с фотокамерой

Благодарим за покупку цифровой фотокамеры компании Samsung.

- Перед началом работы с камерой внимательно прочитайте данное руководство пользователя.
- Храните руководство в надежном месте

Предупреждающие знаки

Данное руководство содержит инструкции, которые помогут вам работать с фотокамерой правильно, соблюдая меры безопасности. Это поможет вам предотвратить риск возникновения опасности для здоровья окружающих.



DANGER

ОПАСНО!

Знак "ОПАСНО!" указывает на опасную для жизни ситуацию, которая, если ее не предотвратить, может повлечь за собой летальный исход или тяжелые телесные повреждения.



WARNING

ПРЕДУПРЕЖДЕНИЕ

Знак "ПРЕДУПРЕЖДЕНИЕ" указывает на потенциально опасную ситуацию, которая, если ее не предотвратить, может повлечь за собой летальный исход или тяжелые телесные повреждения.



CAUTION

ВНИМАНИЕ

Знак "ВНИМАНИЕ" указывает на потенциально опасную для жизни ситуацию, которая, если ее не предотвратить, может повлечь за собой легкие или средние телесные повреждения.



CAUTION

ОСТОРОЖНО

Знак "ОСТОРОЖНО" указывает на возможные обстоятельства, которые, если их не предотвратить, могут повлечь за собой неполадки в работе фотокамеры или плохое качество снимков.



TIP

ПОДСКАЗКА

Знак "ПОДСКАЗКА" указывает, что в данном месте содержатся полезные сведения по работе с фотокамерой.

Предупреждающие знаки

Значки режимов работы фотокамеры появляются справа на строке названий. Название доступно только в отображаемом режиме фотокамеры. См. ниже.

Значки	Дисковый селектор режимов	Режимы работы фотокамеры	Значки	Дисковый селектор режимов	Режимы работы фотокамеры
	EASY	Режим "легкой" съемки		PROG	Режим автоматической съемки
		Режим портретной съемки			Режим ночной съемки
A	A/S/M	Режим съемки с приоритетом диафрагмы	S	A/S/M	Режим съемки с приоритетом выдержки
M	A/S/M	Режим управления от руки			Режим видео
My1	MySET	Режим пользовательских настроек			Режим записи звука

	Режим воспроизведения
---	-----------------------



Внимание

- Протечка, перегрев или взрыв батарей могут стать причиной возгорания или телесных повреждений.
 - Используйте батареи, которые соответствуют требованиям для данной фотокамеры.
 - Не замыкайте батареи накоротко, не допускайте их нагрева, не бросайте после использования в огонь.
 - Не используйте старые батареи вместе с новыми, не используйте одновременно батареи разных производителей.
 - Убедитесь, что соблюдена полярность подключения батарей (+ / -).
- Если вы не собираетесь работать с фотокамерой долгое время, всегда отсоединяйте от нее источники питания.
- Не включайте фотовспышку, если она соприкасается с рукой или какими-то предметами. Не дотрагивайтесь до фотовспышки после продолжительной работы с ней. Это может привести к ожогу.
- Не перемещайте включенную фотокамеру, если она подключена к адаптеру переменного тока. После работы всегда выключайте фотокамеру перед тем как вынуть шнур адаптера переменного тока из сетевой розетки. Перед перемещением фотокамеры убедитесь, что все шнуры и кабели отсоединены. В противном случае возможно их повреждение и, как следствие, возгорание и поражение электрическим током.

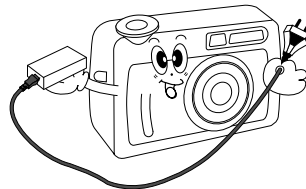



Предупреждение

- Не пользуйтесь фотовспышкой в непосредственной близости от людей или животных. Слишком близкое расстояние между вспышкой и глазами может повредить зрение.

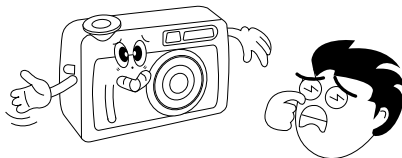

- Не направляйте при съемке объектив фотокамеры прямо на сильный источник света. Вы можете нанести непоправимый ущерб фотокамере или собственному зрению.



- В целях безопасности храните данное изделие и принадлежности к нему в недоступном для детей и животных месте во избежание таких несчастных случаев как:
 - проглатывание батарей или небольших принадлежностей фотокамеры.В этом случае немедленно обратитесь к врачу.
- При съемке с фотовспышкой с расстояния менее одного метра от глаз может возникнуть опасность полной потери зрения фотографируемого.
- Движущиеся части фотокамеры могут причинить телесные повреждения.

- В течение продолжительной эксплуатации батареи и фотокамера могут нагреться, что может привести к неполадкам в работе фотокамеры. В этом случае оставьте фотокамеру на несколько минут в нерабочем состоянии, чтобы она охладилась.

- Не оставляйте фотокамеру в местах, подверженных крайне высоким температурам, например, в закрытом автомобиле, под прямым солнечным светом или в других местах со значительными колебаниями температуры. Высокая температура может повредить детали фотокамеры и вызвать возгорание.

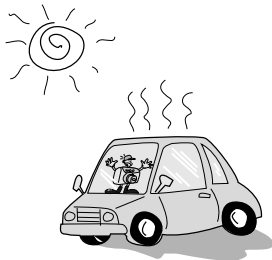

- Ничем не накрывайте работающую фотокамеру или включенный адаптер переменного тока. Это может привести к повышенному тепловыделению и порче корпуса фотокамеры или вызвать возгорание. Всегда пользуйтесь фотокамерой и ее принадлежностями в хорошо проветриваемом месте.

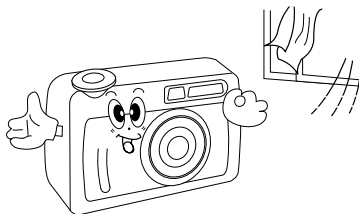



Опасно

- Не пользуйтесь фотовспышкой в непосредственной близости от людей или животных. Слишком близкое расстояние между вспышкой и глазами может повредить зрение. Не снимайте с фотовспышкой детей с расстояния менее одного метра.

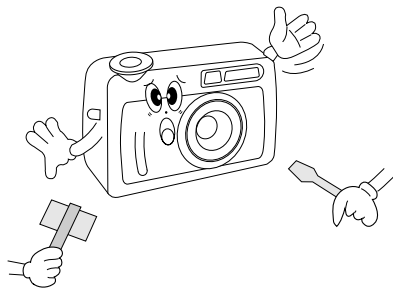

- Не направляйте при съемке объектив фотокамеры прямо на сильный источник света. Вы можете нанести непоправимый ущерб фотокамере или собственному зрению.

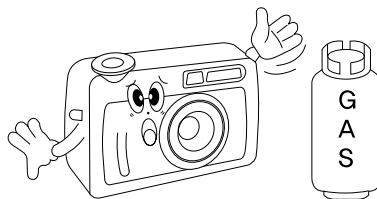

- В целях безопасности храните данное изделие и принадлежности к нему в недоступном для детей и животных месте во избежание таких несчастных случаев как:

- проглатывание батарей или небольших принадлежностей фотокамеры. В этом случае немедленно обратитесь к врачу.
- При съемке с фотовспышкой с расстояния менее одного метра от глаз может возникнуть опасность полной потери зрения фотографируемого.
- Движущиеся части фотокамеры могут причинить телесные повреждения.

- Не оставляйте фотокамеру в местах, подверженных крайне высоким температурам, например, в закрытом автомобиле, под прямым солнечным светом или в других местах со значительными колебаниями температуры. Высокая температура может повредить детали фотокамеры и вызвать возгорание.

- Ничем не накрывайте работающую фотокамеру или включенный адаптер переменного тока. Это может привести к повышенному тепловыделению и порче корпуса фотокамеры или вызвать возгорание. Всегда пользуйтесь фотокамерой и ее принадлежностями в хорошо проветриваемом месте.

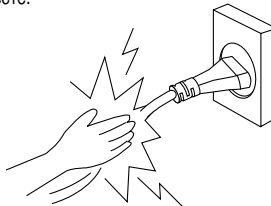

Основные особенности

Данная цифровая фотокамера имеет следующие характеристики.

- Высокое разрешение 4,0 миллиона пикселей
- Объектив с трехкратным (3x) оптическим и двукратным (4x) цифровым зумом
- Высококачественная оптика Schneider
- 9 различных источников питания (впервые в мире!)
- Функция супермакросъемки (6 см)
- 3 режима пользовательских настроек "My SET"

Предупреждение Федеральной комиссии США по связи (FCC)

• Данное устройство было испытано в соответствии с ограничениями для цифровых устройств класса В согласно пункту 15 правил FCC. Данные ограничения направлены на защиту от вредных помех в установках коммерческого назначения. Данное устройство генерирует, поглощает и способно излучать колебания высокой частоты. Если установка и эксплуатация изделия не проведены в соответствии с данными указаниями, возможно появление вредных помех для радиосвязи. Мы не гарантируем полное отсутствие помех. Если во время работы данного устройства возникнут помехи, проделайте следующее.

- Измените местоположение и направление антенн.
- Увеличьте расстояние между фотокамерой и устройством, испытывающим воздействие помех.
- Используйте другую сетевую розетку, расположенную дальше от устройства, испытывающего воздействие помех.
- Свяжитесь с представителем компании Samsung или любым радиоинженером.

• Данное устройство соответствует пункту 15 правил FCC.

Данная цифровая фотокамера предназначена



Для печати изображений при помощи специального принтера, DPOF-совместимого принтера и фотомашины с функцией DPOF. (СТР.76)



Для просмотра изображений на экране телевизора или на внешнем мониторе (СТР.92)



ФОТОСЪЕМКА
(СТР.29)



Для передачи файлов изображений из фотокамеры в компьютер. (СТР. 100)



Для редактирования изображений на ПК.
(СТР.120)

Данная цифровая фотокамера предназначена

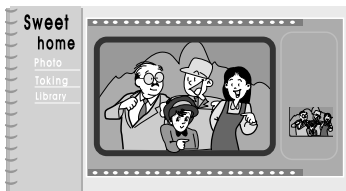

Для создания цифрового фотоальбома.



Для записи речи
(См. стр. 30)

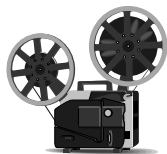

Для записи видеоклипов
(См. стр. 30)



Для вставки изображений
непосредственно в любой электронный
документ.



Для съемки автопортрета и использования
изображения для собственного календаря.

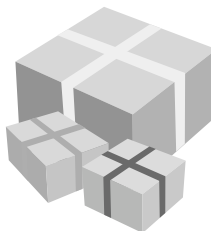

Используя сделанные цифровые снимки, вы
даже можете создать собственную уникальную
оберточную бумагу для подарков.

Комплектация

Перед началом работы проверьте комплектацию данного изделия.

Серой полосой отмечены принадлежности, которые приобретаются дополнительно.

Цифровая фотокамера



Чехол



Аудио/видео-кабель



USB-кабель



Ремень для переноски



Руководство пользователя



Гарантийный талон



Компакт-диск с программным обеспечением



Карта памяти SD



Батарея CR-V3



Digimax Premium Power Pack : SLB-1437 KIT

Зарядное устройство



Аккумуляторная батарея

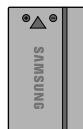

Кабель со штекером для подключения к гнезду "прикуривателя" автомобиля



Адаптер переменного тока



Digimax Battery I-Pack : SBP-1303 KIT

Пульт дистанционного управления



Зарядное устройство



Аккумуляторная батарея



Шнур питания



Элементы управления и выполняемые ими функции

Спереди и сверху

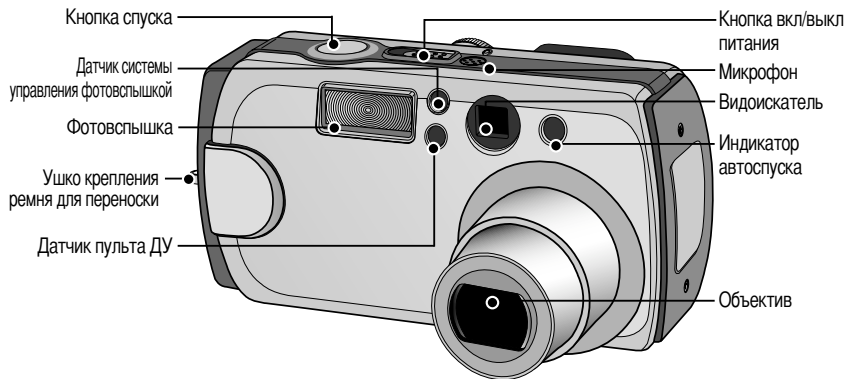

Сзади и снизу

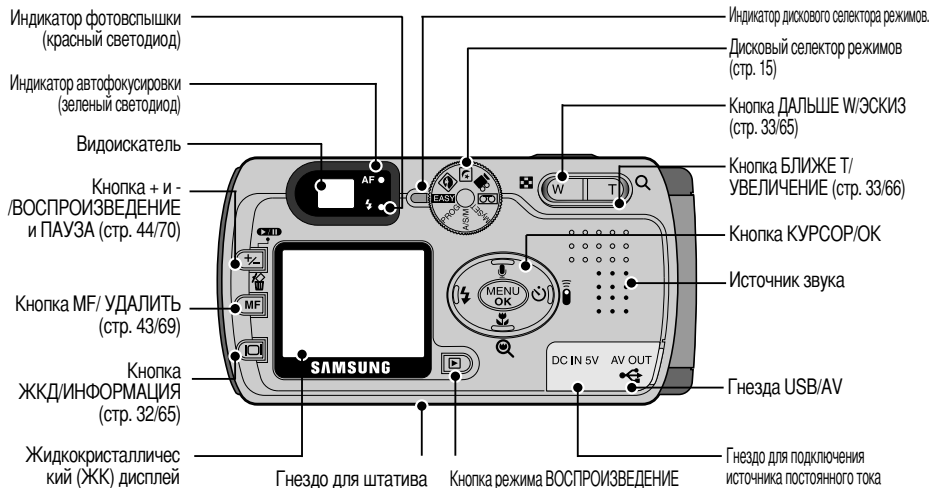

Элементы управления и выполняемые ими функции

Сбоку

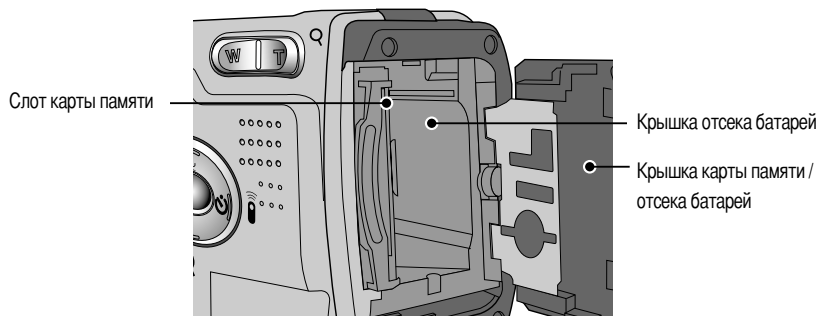

Кнопка КУРСОР/ОК

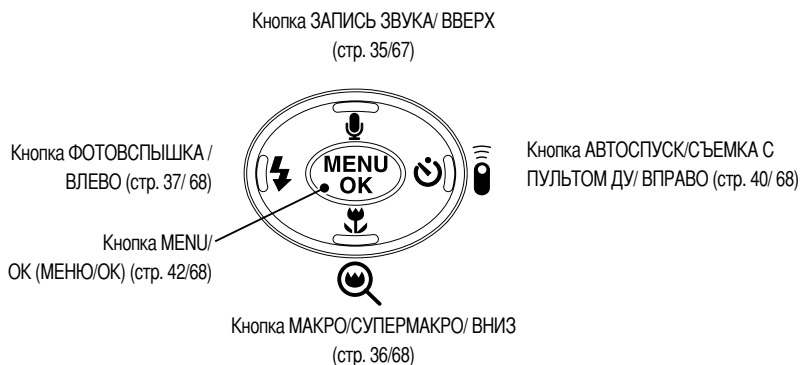

Дисковый селектор режимов

- Необходимый режим работы выбирается при помощи дискового селектора режимов, расположенного в верхней части фотокамеры.
- Данная цифровая фотокамера имеет 8 режимов работы, которые перечислены ниже.

"ЛЕГКАЯ" СЪЕМКА

EASY

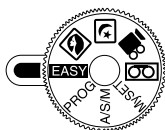

- Режим "легкой" съемки
Для упрощенной работы с фотокамерой в данном режиме требуется минимум необходимых настроек, таких как размер изображения. (Фото для печати, на память или для отправки по электронной почте.)

АВТО

PROG

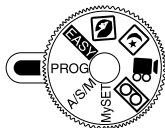

- Режим автоматической съемки
В режиме автоматической съемки вы получите снимок с правильной экспозицией. Кроме того, вы можете также изменить любые настройки фотокамеры, кроме диафрагмы и выдержки.

ПОРТРЕТ

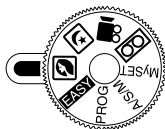

- Режим портретной съемки
Данный режим используется как для портретной, так и для пейзажной съемки.

НОЧНАЯ СЪЕМКА,

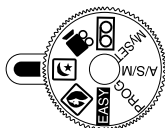

- Режим ночной съемки
Этот режим используется при съемке в темное время или при съемке объектов на темном фоне.

Дисковый селектор режимов

A/S/M (Д/В/Р)

A/S/M

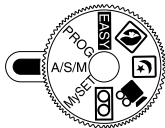

- Приоритет Диафрагмы / Приоритет Выдержки / Управление от Руки
В режиме A/ S/ M (Д/В/Р) можно установить диафрагму и выдержку от руки.

ВИДЕО

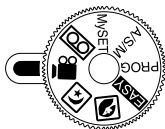

- Режим ВИДЕОСЪЕМКА
Продолжительность съемки видеоклипа ограничена доступным для записи временем.
Формат изображения и тип получаемого файла указаны ниже.
 - Размер изображения : 288 X 208
 - Тип файла : *.AVI

МОИ НАСТРОЙКИ

MySET

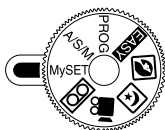

- Режим настроек пользователя
В данном режиме можно сделать собственные настройки и сохранить их. Имеется 3 режима пользовательских настроек.

ЗАПИСЬ ЗВУКА

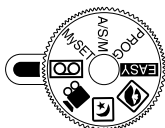

- Режим записи звука
В данном режиме можно записать речь и любые другие звуки

Подключение источников питания

- Можно использовать батареи (щелочные типа AA, батареи типа CR-V3, никель-металлогидридные, ионно-литиевые) или адаптер переменного тока 100 ~ 250 В (5 В/ 2 А пост. тока на выходе).

- Питание от батарей

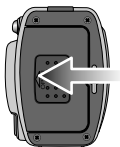

1. Сдвиньте крышку отсека батарей в направлении стрелки и откройте ее.

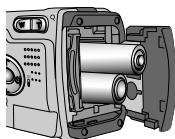

[Как вставить батареи типа AA]



[Как вставить батарею типа CR-V3]

2. Подключите батареи, соблюдая полярность подключения (+ / -).

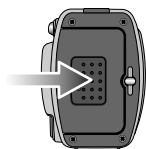

3. Чтобы закрыть крышку отсека батарей, сдвиньте ее до щелчка.

- Индикатор состояния батарей питания

Состояние батареи отображается тремя значками на ЖК-дисплее.



: Батареи полностью заряжены



: Приготовьте новые батареи



: Батареи питания разряжены. Замените их на новые

Подключение источников питания

- Электропитание фотокамеры осуществляется двумя способами – с помощью батарей либо адаптера переменного тока (100 ~ 250 В перем./ 5 В 2,0 А пост.)
- Для электропитания цифровой фотокамеры рекомендуется использовать никель-металлогидридные аккумуляторные батареи. (Емкостью 1600 мА ч, хранившиеся после выпуска не более 1 года).
 - Одноразовые батареи : тип AA - щелочные, никель-марганцевые (Ni-Mn), никель-цинковые (Ni-Zn), литиевые тип CR-V3 - литиевые
 - Аккумуляторные батареи : тип AA - никель-металлогидридные (Ni-MH), никель-кадмиевые (Ni-Cd) (свыше 1 А) тип CR-V3 - Батарея из комплекта Digimax I-Pack (SBP-1303)
 - Аккумуляторные батареи, выпускаемые производителем. - Digimax Premium Power Pack(SLB-1437)



ОСТОРОЖНО

- ▶ Важные сведения по использованию батарей питания
 - Щелочные батареи широкодоступны, однако срок их службы зависит от производителя и условий съемки.
 - Отключите батареи, если вы не будете пользоваться фотокамерой долгое время. Батареи, если их оставить внутри фотокамеры, со временем могут потерять заряд, а также потечь.
 - Советуем использовать ЩЕЛОЧНЫЕ батареи большой емкости, поскольку соляные батареи не обеспечивают необходимой мощности разряда.
 - Низкая температура (ниже 0°C) может повлиять на работу батарей и уменьшить срок их действия.
 - Емкость батарей обычно восстанавливается при нормальной температуре.
 - Не подключайте старые и новые батареи одновременно.
 - После продолжительной работы корпус фотокамеры может нагреться. Это совершенно нормально.
 - Если вы собираетесь пользоваться фотокамерой в течение продолжительного времени, подключите к ней адаптер переменного тока.

Подключение источников питания

- Использование адаптера переменного тока

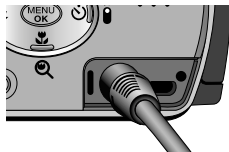

Использование адаптера переменного тока позволит вам пользоваться фотокамерой долгое время. При подключении фотокамеры к компьютеру рекомендуется использовать адаптер переменного тока, позволяющий долго пользоваться фотокамерой. Подсоедините штеккер адаптера к гнезду для его подключения на фотокамере (DC IN 5V). При использовании адаптера переменного тока извлеките батареи из камеры.



DANGER

ОПАСНО!

- ▶ Всегда выключайте кнопку электропитания перед отключением адаптера переменного тока от сети.
- ▶ При пользовании любым устройством, работающим от сети, важно соблюдать технику безопасности. Не допускайте попадания воды на фотокамеру или адаптер, а также проникновения во внутрь металлических предметов.
- ▶ Убедитесь, что характеристики адаптера переменного тока соответствуют техническим требованиям данной фотокамеры. В противном случае вы теряете право на гарантию.

Как вставить карту памяти

1. Выключите питание фотокамеры и, потянув за крышку карты, сдвиньте ее в направлении стрелки.

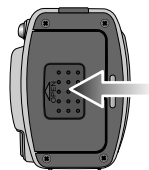

2. Вставьте карту памяти до упора в предназначенный для нее слот. Этикетка на карте и передняя сторона фотокамеры должны "смотреть" в одну сторону. Контакты карты и ЖК-дисплей должны "смотреть" в одном направлении.

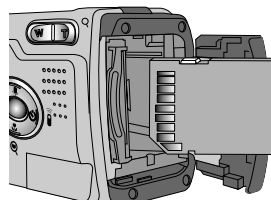

3. Чтобы закрыть крышку карты, сдвиньте ее против стрелки до щелчка. Если крышка слота для карты не закрывается, проверьте, правильно ли вставлена карта памяти. Не прикладывайте усилий при установке карты памяти.

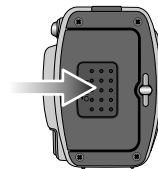

Извлечение карты памяти

1. При помощи кнопки ВКЛ/ВЫКЛ выключите электропитание. Откройте крышку карты и нажмите на карту памяти, как показано на рисунке, затем отпустите ее.

2. Извлеките карту памяти и закройте крышку.

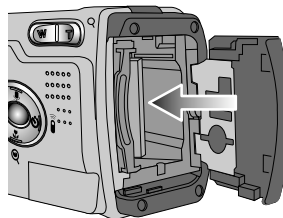

Как пользоваться картой памяти



ОСТОРОЖНО

- ▶ Если открыть крышку карты памяти при включенном электропитании фотокамеры, она автоматически выключится.
- ▶ Не извлекайте карту памяти, когда мигает индикатор автофокусировки (зеленый), так как это может повредить данные, записанные на карту.

- ▶ Можно использовать как карту памяти SD CARD, так и мультимедийную карту (MMC).
- ▶ Рекомендуем использовать карту памяти SD CARD, так как запись изображения на мультимедийную карту занимает больше времени, чем на карту памяти SD CARD.

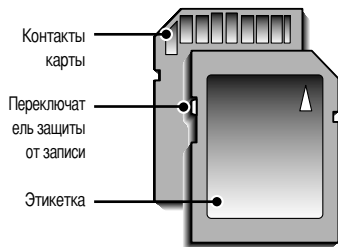

[Карта памяти SD KAPTA (цифровая карта памяти с защитой данных)]

На карте памяти SD CARD имеется переключатель защиты от записи, не позволяющий удалить изображения или форматировать карту. Если сдвинуть вниз переключатель на карте памяти SD CARD, то данные будут защищены. Если сдвинуть переключатель вверх, защита данных будет отменена. Проверьте положение переключателя перед началом съемки.

- ▶ При использовании карты памяти SD CARD емкостью 32 Мб можно записать следующее количество изображений. (Приведены ориентировочные цифры)
Данные цифры являются приблизительными, так как на результаты съемки могут влиять характеристики карты и сюжет.

Размер записанного изображения	TIFF	Очень Высокое (Очень Высокое)	Высокое (Высокое)	Нормальное (Нормальное)
2272X1704 (БОЛЬШОЙ)	2	12	25	38
2272X1504 (ФОТО)	2	14	29	43
1120X840 (СРЕДНИЙ)	8	53	106	159
544X408 (МАЛЫЙ)	35	225	451	676
Режим "легкой" съемки	Печать	На память	E-mail	
	14	106	676	

Как пользоваться картой памяти

■ Обращение с картой памяти

- Выключайте питание фотокамеры, когда вы вставляете или извлекаете карту памяти.
- Характеристики карты памяти ухудшаются при ее многократном использовании.
В этом случае необходимо приобрести новую карту.
- Гарантия компании Samsung не распространяется на износ карты памяти.
- Карта памяти – сложное электронное устройство. Не сгибайте и не роняйте ее, не подвергайте сильным ударам.
- Не храните карту памяти в зоне действия сильного электрического или магнитного поля - например, возле акустической системы или телевизора.
- Не используйте и не храните карту в экстремальных температурных условиях.
- Не допускайте загрязнения карты памяти или попадания на нее жидкости.
Если это произойдет, протрите карту начисто мягкой тканью.
- Если карта памяти не используется, храните ее в оригинальной упаковке.
- Интенсивное использование карты памяти приводит к ее нагреву. Это совершенно нормально.
- Не используйте карту памяти от другой модели цифровой фотокамеры или другого устройства чтения карт памяти.
- Не используйте карту памяти, отформатированную на другой модели цифровой фотокамеры или на другом устройстве чтения карт памяти.

■ Сохранность данных на карте памяти

- Записанные данные могут быть повреждены в следующих случаях:
 - Когда карта памяти используется неправильно.
 - Если во время записи, удаления (форматирования) или чтения данных выключить питание или извлечь карту памяти.
- Компания Samsung не несет ответственности за утрату данных.
- Рекомендуем копировать важные данные с карты на другие носители, например, дискеты, жесткие диски, CD и т.п.
- Если на карте памяти недостаточно места.
Если при нажатии кнопки спуска появится сообщение [НЕТ МЕСТА!] то камера работать не будет. Чтобы увеличить свободную память фотокамеры, замените карту памяти или удалите ненужные снимки, хранящиеся в памяти.

Установка даты и времени

- Во время съемки одновременно с записью снимка на карту памяти можно записать дату и время.

1. Включите питание и нажмите кнопку MENU.

В режиме СЪЕМКА отображается меню режима съемки, а в режиме ВОСПРОИЗВЕДЕНИЕ отображается меню режима воспроизведения.

(В режиме ЗАПИСЬ ЗВУКА меню отсутствует.)

2. При помощи кнопки ВПРАВО выберите закладку [SETUP] (НАСТРОЙКА).

При помощи кнопки ВНИЗ/ выберите меню [ФОРМАТИР].

Нажмите кнопку ВНИЗ/ еще раз, и появится следующая страница меню.

При помощи кнопки ВВЕРХ или ВНИЗ выберите [ДАТА НАСТ].

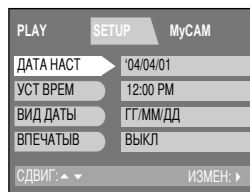

3. При помощи кнопки ВПРАВО сдвиньте курсор к субменю [ДАТА НАСТ].

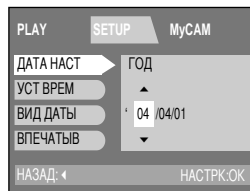

ПОДСКАЗКА

► Диапазон настройки даты: 2002/01/01 ~ 2050/12/31

(високосные годы с 29 днями в феврале учитываются автоматически)

Установка даты и времени

4. При помощи кнопки КУРСОР/ОК выберите правильную дату.

Кнопка ВПРАВО : выбирает ГОД/ МЕСЯЦ/ ДЕНЬ.

Кнопки ВВЕРХ и ВНИЗ : изменяют значение.

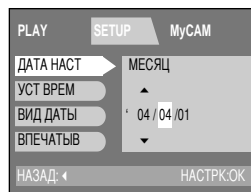

5. Чтобы вернуться к главному меню или отменить настройку, нажмите кнопку ВЛЕВО.

6. Чтобы установить правильное время, выберите [УСТ ВРЕМ] во время шага 2.

Если нажать кнопку МЕНЮ еще раз, отображение меню будет отменено.

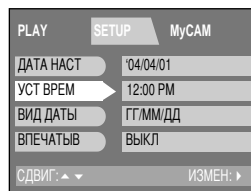

ОСТОРОЖНО

- ▶ Если после извлечения батарей прошел 1 час или более, проверьте и при необходимости установите заново точные дату/время.

- Вы можете выбрать язык сообщений на ЖК-дисплее(LCD).

1. Включите питание и нажмите кнопку MENU.

В режиме СЪЕМКА отображается меню режима съемки, а в режиме ВОСПРОИЗВЕДЕНИЕ отображается меню режима воспроизведения. (В режиме ЗАПИСЬ ЗВУКА меню отсутствует)

2. При помощи кнопки ВПРАВО выберите закладку [SETUP] (НАСТРОЙКА).

При помощи кнопки ВВЕРХ или ВНИЗ выберите [LANGUAGE] (ЯЗЫК).

3. При помощи кнопки ВПРАВО сдвиньте курсор к субменю [LANGUAGE],

затем при помощи кнопки ВВЕРХ или ВНИЗ выберите нужный язык.

4. Нажмите кнопку ОК, чтобы подтвердить выбор. Чтобы вернуться к

главному меню или отменить настройку, нажмите кнопку ВЛЕВО.

Если нажать кнопку МЕНЮ еще раз, отображение меню будет отменено.













ПОДСКАЗКА

- ▶ Можно выбрать любой из 15 языков, перечисленных ниже. Английский, корейский, китайский (Тайвань), китайский (континентальный), японский, русский, немецкий, испанский, французский, итальянский, португальский, датский, шведский, финский, голландский.
- ▶ Выбранная настройка языка сохраняется, даже если выключить и снова включить фотокамеру.
- ▶ Даже если в настройках функции [ЗВУК] выбрано [ВКЛ], в данном меню звук активироваться не будет.

Режим записи

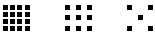

Индикатор ЖК-дисплея(LCD)

No.	Описание	Значки	Страница
7	Экспомер		Стр.53
8	ISO	ISO	Стр.55
9	Коррекция экспозиции		Стр.44
	Компенсация диафрагмы	 F5.6	Стр.44
	Коррекция выдержки	 1/250	Стр.44
10	Фокусировка от руки	MF	Стр.43
11	ДАТА/ ВРЕМЯ	2004/04/01 10:34 AM	
12	Баланс белого	AUTO 	Стр.56
13	Резкая		Стр.58
14	Качество изображения	TIFF 	Стр.50
15	Формат изображения		Стр.49
	Непрерывная съемка, съемка с экспозилкой (АЭВ)		Стр.54
16	Количество оставшихся для съемки кадров	161	
	Доступное время для записи (видео/звук)	00:01:40 (часы: минуты: секунды)	
17	Рамка автофокусировки	[]	
18	Зум / Цифровой зум	 x4.0	Стр.33
19	Батарея		Стр.17
20	светосила	F5.6	Стр.51
	выдержка	1/250	Стр.51

Включение режима съемки

■ Запись фотоснимка

1. Вставьте батареи (стр. 17).
Подключите батареи, соблюдая полярность подключения (+ / -).
2. Вставьте карту памяти (стр. 20).
3. Закройте крышку слота для карты памяти.
4. При помощи кнопки вкл/выкл питания включите камеру.
5. Вращением селектора режимов выберите режим PROGRAM.
6. Направьте фотокамеру на объект съемки и скомпонуйте кадр при помощи видоискателя или -дисплея.
7. Чтобы сделать снимок, нажмите кнопку спуска.

- * После съемки, возможно, появится сообщение [DELETE] (УДАЛИТЬ).
Дополнительная информация о пункте меню [УДАЛОТВ?] представлена на стр. 93.

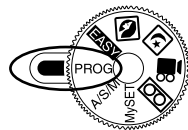

[Режим автоматической съемки]

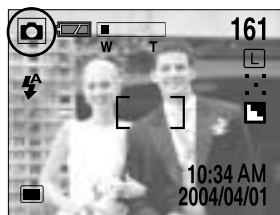

[Режим автоматической съемки]



ОСТОРОЖНО

- ▶ Мигание индикатора автофокусировки означает, что фотокамера не может произвести наводку на резкость. В этом случае невозможно сделать четкий снимок.



ПОДСКАЗКА

- ▶ Способ оповещения
Удержание кнопки питания нажатой более 2 секунд приводит к отключению зуммера и мелодии, которая звучит при включении фотокамеры (меню ВКЛ), несмотря на то, что при настройке было выбрано меню ВКЛ. Если вы хотите активировать зуммер и звучание мелодии при включении фотокамеры, установите для меню [ЗВУК] и [S.ЗВУК] в режиме SETUP (НАСТРОЙКА) значение ВКЛ.
- ▶ Рядом с видоискателем расположены два светодиодных индикатора (зеленый и красный).
 - Если фотокамера наведена на резкость, то на половине хода кнопки спуска включается зеленый светодиод, сигнализирующий о возможности начать съемку. Если фотокамера может быть сфокусирована на объекте съемки, рамка автофокусировки в центре -дисплея изменит цвет с белого на зеленый.
 - Если светится красный индикатор, фотовспышка готова к работе.
 - Если мигает красный светодиод, это означает, что идет зарядка фотовспышки.
 - При записи изображения на карту памяти медленно мигает зеленый индикатор. Когда все данные будут записаны, он погаснет. После выключения зеленого светодиода, съемку можно продолжить.

Включение режима съемки

■ Запись видеоклипа

Шаги 1 - 4 аналогичны описанным в рекомендациях по записи фотоснимка.

5. Вращением селектора режимов выберите режим ВИДЕОСЪЕМКА.

6. Направьте фотокамеру на объект съемки и скомпонуйте кадр при помощи видоискателя или ЖК-дисплея.

7. Чтобы сделать снимок, нажмите кнопку спуска.

- ЖК-дисплея. При нажатии на кнопку спуска начнется запись видеоклипа, продолжительность которой ограничена доступным для записи временем. Если отпустить кнопку спуска, видеосъемка все равно будет продолжаться.
- Для остановки записи снова нажмите на кнопку спуска.
- Формат изображения и тип получаемого файла указаны ниже.
 - Размер изображения : 288 x 208
 - Тип файла : *.AVI

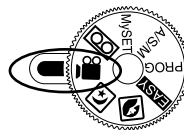

[Режим ВИДЕОСЪЕМКА]

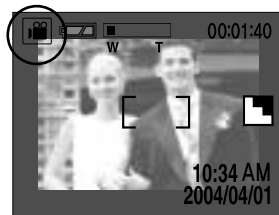

[Режим ВИДЕОСЪЕМКА]



ПОДСКАЗКА

► Доступное для записи время может изменяться в зависимости от условий съемки и настроек фотокамеры.

■ Запись звука

Шаги 1 - 4 аналогичны описанным в рекомендациях по записи фотоснимка.

5. Вращением селектора режимов выберите режим ЗАПИСЬ ЗВУКА.

6. Чтобы начать запись звука, нажмите кнопку спуска.

- При нажатии на кнопку спуска начнется запись звука, продолжительность которой ограничена доступным для записи временем. Время записи отображается на ЖК-дисплее.
- Если отпустить кнопку спуска, запись звука все равно будет продолжаться.
- Для остановки записи снова нажмите на кнопку спуска.

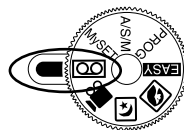

[Режим ЗАПИСЬ ЗВУКА]

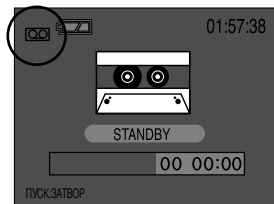

[Режим ЗАПИСЬ ЗВУКА]

Включение режима съемки



ПОДСКАЗКА

- ▶ Оптимальное для записи звука расстояние между вами и фотокамерой (микрофоном) – 40 см.



ОСТОРОЖНО

- ▶ Предупреждение о вибрации фотокамеры
Если выбраны режимы Вспышка отключена или Медленная синхронизация, на ЖК-дисплее может появиться предупреждающий индикатор дрожания фотокамеры («flin»). В таком случае используйте штатив, установите фотокамеру на устойчивую поверхность или выберите режим съемки с фотовспышкой.
- ▶ Коррекция экспозиции при съемке в условиях встречного освещения
При съемке вне помещения не направляйте объектив фотокамеры в сторону солнца, так как снимок может получиться темным из-за встречного освещения. В условиях встречного света применяйте экспокоррекцию в режимах PROGRAM (АВТО) или А/С/М (Д/В/Р). (См. стр. 51).
- ▶ Не закрывайте объектив или фотовспышку во время съемки.
- ▶ Поскольку при съемке с расстояния менее 1,5 м полученное изображение может отличаться от изображения в видоискателе, рекомендуется компоновать кадр при помощи -дисплея.
- ▶ Использование -дисплея(LCD) в течение продолжительного времени приводит к разряду батарей.
Для увеличения срока службы батарей питания советуем как можно чаще выключать ЖК-дисплей(LCD) и пользоваться оптическим видоискателем.
- ▶ В некоторых случаях система автофокусировки может не сработать.
 - При съемке малоконтрастного объекта.
 - Если у объекта высокая отражающая способность или он сам сильно светится.
 - Если объект съемки движется с большой скоростью.
 - При сильном отраженном свете или очень ярком фоне.
 - Если на объекте съемки преобладают горизонтальные линии или он очень узкий (например, палка, флагшток).
 - Объект съемки слишком темный.

Настройка фотокамеры при помощи кнопок

Кнопка ЖКД



- Состояние записи можно проверить на ЖК-дисплее.

При нажатии кнопки ЖКД в режимах съемки EASY ("ЛЕГКДЯ" СЪЕМКА), PROGRAM (АВТО), ПОРТРЕТ, НОЧНАЯ СЪЕМКА, A/S/M (Д/В/Р), ВИДЕО, My SET (МОИ НАСТРОЙКИ) информация на ЖК-дисплее меняется, как показано ниже.

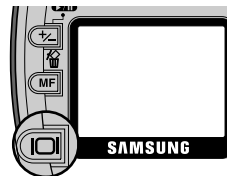

Кнопка СПУСК



Используется для съемки или записи звука в режимах EASY ("ЛЕГКАЯ" СЪЕМКА), PROGRAM (АВТО), ПОРТРЕТ, НОЧНАЯ СЪЕМКА, A/S/M (Д/В/Р), ВИДЕО, My SET (МОИ НАСТРОЙКИ), ЗАПИСЬ ЗВУКА.

- В режимах EASY ("ЛЕГКАЯ" СЪЕМКА), PROGRAM (АВТО), ПОРТРЕТ, НОЧНАЯ СЪЕМКА, A/S/M (Д/В/Р), My SET (МОИ НАСТРОЙКИ)
 - При нажатии кнопки спуска до половины хода становится активной автофокусировка, идет проверка состояния фотовспышки.
 - При нажатии кнопки спуска до конца происходит фотографирование и запись данных снимка.
- В режимах ВИДЕО, ЗАПИСЬ ЗВУКА
 - При нажатии кнопки спуска до упора происходит включение записи видеоклипа или звука. При однократном нажатии на кнопку спуска начнется запись видеоклипа или звука, продолжительность которой ограничена доступным для записи временем. Если отпустить кнопку спуска, запись видеоклипа или звука все равно будет продолжаться.

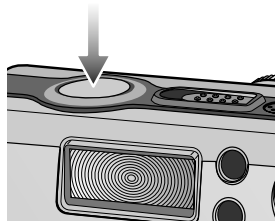



- Используется для цифрового или оптического зуммирования (масштабирования) изображения с приближением/удалением.
- Данная фотокамера снабжена трехкратным оптическим (3x) и четырехкратным цифровым (4x) зумом. При одновременном использовании обеих функций кратность изменения масштаба съемки становится равной двенадцати (12x).
- При нажатии на кнопку зума (ДАЛЬШЕ/БЛИЖЕ,W/T) появляется полоса зуммирования, расположенная сверху по центральной оси ЖК-дисплея.

зум БЛИЖЕ

- Оптический зум БЛИЖЕ
 - Нажатие кнопки зума T. В результате получается эффект наезда, т.е., объект кажется ближе.
- Цифровой зум БЛИЖЕ
 - Если выбрана максимальная кратность оптического масштабирования (3x), нажатие кнопки T активирует программное обеспечение цифрового зуммирования.
 - Если отпустить кнопку T, цифровой зум остановится на выбранном значении.
 - При достижении максимальной кратности цифрового изменения масштаба съемки (4x), дальнейшее нажатие кнопки T не вызывает изменений.
 - Значение цифрового зума можно проверить по цифровым меткам [x1,1 ~ x4,0] рядом со шкалой масштабирования.



[Зум ДАЛЬШЕ]

Нажатие кнопки
БЛИЖЕ T

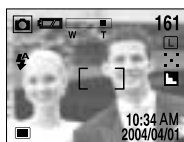

[Зум БЛИЖЕ]

Нажатие кнопки
БЛИЖЕ T



[Цифровой зум 2,0x]



ПОДСКАЗКА

- ▶ Чтобы использовать функцию цифрового зуммирования, необходимо включить ЖК-дисплей.
- ▶ Получение снимков с цифровым зумом занимает несколько большее время.
Для данного действия потребуется некоторое время.
- ▶ Цифровой зум недоступен при непрерывной съемке, съемке с эксповилкой или съемке видеоклипа.
- ▶ При съемке с цифровым зуммированием возможно ухудшение качества снимков.
- ▶ Если выбрана максимальная кратность оптического зума (3x), каждое нажатие кнопки зума T увеличивает коэффициент цифрового зуммирования на 0,1.
- ▶ Зум невозможно активировать во время записи видеоклипа.

Оптический зум ДАЛЬШЕ

- Нажатие кнопки зума W.
 - Нажатие кнопки ДАЛЬШЕ W. В результате получается эффект отката, т.е., объект кажется дальше.
 - Если непрерывно нажимать на кнопку W, объектив установится на минимальное фокусное расстояние, т.е., объект покажется максимально отдаленным от фотокамеры.



- Цифровой зум ДАЛЬШЕ
 - Когда включен цифровой зум, при нажатии кнопки W масштаб съемки будет уменьшаться пошагово.
 - При освобождении кнопки зума W цифровое зуммирование прекращается.
 - При нажатии на кнопку W сначала будет уменьшаться кратность цифрового, а затем оптического зума. Изменение масштаба прекратится при достижении минимального значения или при освобождении кнопки.



ОСТОРОЖНО

- ▶ Во избежание получения нечетких снимков или неполадок в работе фотокамеры не трогайте объектив. Если изображение нечеткое, выключите питание фотокамеры и включите снова, чтобы изменить положение объектива.
- ▶ Во избежание неполадок в работе фотокамеры не прикасайтесь к объективу.
- ▶ При включенном питании фотокамеры старайтесь не дотрагиваться до движущихся частей объектива, так как в результате могут получиться темные или нечеткие снимки.
- ▶ Во избежание повреждения объектива не прикасайтесь к нему во время изменении масштаба съемки.

- Когда на ЖК-дисплее отображается меню, при нажатии кнопки ВВЕРХ курсор меню сдвигается вверх или изменяется значение субменю.
- Когда на ЖК-дисплее нет меню, кнопка ВВЕРХ выполняет функцию кнопки записи звука. К записанному снимку можно добавить звуковое сопровождение.

● Запись звука

1. Вращением селектора режимов установите режим СЪЕМКА (кроме режимов ВИДЕО, ЗАПИСЬ ЗВУКА).

2. Нажмите кнопку ЗАПИСЬ ЗВУКА.

Если на ЖК-дисплее появился индикатор записи звука, настройка закончена.

3. Нажмите на кнопку спуска, чтобы сделать снимок.

Снимок записывается на карте памяти.

4. Звук будет записываться в течение десяти секунд с момента записи снимка.

Во время записи звука нажатие кнопки спуска прекращает запись.

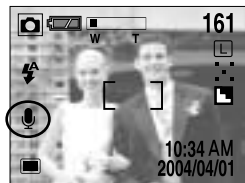

● Настройка записи звука

Режимы работы фотокамеры	Настройка
EASY ("ЛЕГКАЯ" СЪЕМКА)	Можно включать или отключать запись звука.
PROGRAM (АВТО)	
ПОРТРЕТ	
НОЧНАЯ СЪЕМКА	
A/S/M (Д/В/Р), MySET (МОИ НАСТРОЙКИ)	Запись звука можно включать или отключать
ВИДЕО	
ЗАПИСЬ ЗВУКА	Недоступно



ПОДСКАЗКА

- ▶ Оптимальное расстояние между вами и фотокамерой (микрофоном) для записи звука - 40 см.
- ▶ После окончания записи звука функция записи звука выключается.
- ▶ Если вы записываете звук к изображению, у которого уже имеется звуковое сопровождение, то имеющаяся звукозапись удаляется и заменяется новой.

- Когда на ЖК-дисплее отображается меню, при нажатии кнопки ВНИЗ курсор меню сдвигается вниз или изменяется значение субменю.
- Когда на ЖК-дисплее нет меню, кнопка выполняет функцию кнопки МАКРО(🌸)/СУПЕРМАКРО(🔍).
Диапазон фотосъемки 0,06 м ~ 0,8 м.
- Выбор режима МАКРО/СУПЕРМАКРО
 1. Вращением селектора режимов установите режим СЪЕМКА (кроме режимов ПОРТРЕТ, НОЧНАЯ СЪЕМКА, ЗАПИСЬ ЗВУКА).
 2. Нажмите кнопку МАКРО. На ЖК-дисплее появится индикатор макросъемки.
Нажимайте кнопку МАКРО до тех пор, пока на ЖК-дисплее (LCD) не появится нужный индикатор данного режима. В режиме ВИДЕО можно использовать только режим макросъемки.

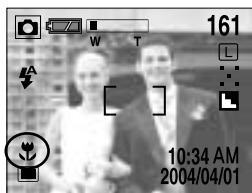

[Выбор режима макросъемки]



[Выбор режима супермакросъемки]

3. Сделайте снимок в нужном режиме макросъемки.

- Тип режима макросъемки

Значок	Режим макросъемки	Описание
	МАКРО	Используется при макросъемке с расстояния (0,3м ~ 0,8м).
	СУПЕРМАКРО	Используется при макросъемке с расстояния (0,06м ~ 0,3м).



ОСТОРОЖНО

- ▶ Супермакросъемка включается только в режиме зум ДАЛЬШЕ.
- ▶ В режиме супермакросъемки кнопки зум ДАЛЬШЕ /БЛИЖЕ Т не используются.

● Настройка режима макросъемки

Режимы работы фотокамеры	Настройка (<input type="checkbox"/> отмеченный режим работы фотокамеры является настройкой по умолчанию).
EASY("ЛЕГКАЯ" СЪЕМКА)	Обычная съемка → Макросъемка → Супермакросъемка
PROGRAM (АВТО)	
ПОРТРЕТ	Обычная съемка (не изменяется)
НОЧНАЯ СЪЕМКА	Обычная съемка (не изменяется)
A/S/M (Д/В/Р), USER SET (МОИ НАСТРОЙКИ)	Обычная съемка → Макросъемка → Супермакросъемка
ВИДЕО	Обычная съемка → Макросъемка
ЗАПИСЬ ЗВУКА	Недоступно



ПОДСКАЗКА

- ▶ В режиме макро- или супермакросъемки возможно дрожание фотокамеры. В этом случае используйте штатив.
- ▶ В режиме супермакросъемки автоматически включается режим Фотовспышка отключена.

Кнопка ФОТОВСПЫШКА()



- Когда на ЖК-дисплее отображается меню, при нажатии кнопки ВЛЕВО курсор сдвигается к главному меню.
- Когда на ЖК-дисплее не отображается меню, кнопка (ВЛЕВО) выполняет функцию кнопки ФОТОВСПЫШКА().

● Выбор режима фотовспышки



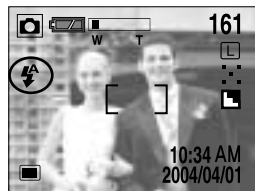









1. Вращением селектора режимов установите режим СЪЕМКА (кроме режимов ВИДЕО, ЗАПИСЬ ЗВУКА).
2. Нажимайте кнопку ФОТОВСПЫШКА() до тех пор, пока на ЖК-дисплее не появится нужный индикатор данного режима. Выберите правильные параметры фотовспышки.



[Выбор режима Автовспышка]

кнопки ФОТОВСПЫШКА(⚡) A S M My1

- Индикатор режима фотовспышки

Индикатор	Режим фотовспышки	Индикатор
	Авто	Если объект съемки или фон темные, фотовспышка включается автоматически.
	Устранение эффекта "красные глаза"	Если объект съемки или фон темные, фотовспышка включается автоматически, при этом специальная функция устраняет эффект "красные глаза".  → 
	Заполняющая вспышка	Фотовспышка срабатывает независимо от освещения. Интенсивность излучения фотовспышки изменяется в соответствии с доминирующими условиями съемки. Чем ярче фон или объект съемки, тем слабее излучение фотовспышки.  → 
	Медленная синхронизация	Для достижения правильной экспозиции фотовспышка подсвечивает объект синхронно с медленной скоростью срабатывания затвора. Советуем пользоваться штативом. Когда съемка производится при слабом освещении, на ЖК-дисплее появляется индикатор вибрации камеры ().  → 
	Отключение фотовспышки	Фотовспышка не срабатывает. Выберите данный режим в тех местах, где фотосъемка со вспышкой запрещена. Когда съемка производится при слабом освещении, на ЖК-дисплее появляется индикатор вибрации камеры ().



ПОДСКАЗКА

- ▶ Частое использование фотовспышки приводит к уменьшению срока службы батарей питания.
- ▶ В нормальных рабочих условиях время зарядки фотовспышки обычно составляет около 7 секунд. Если батареи питания старые, время зарядки увеличивается.
- ▶ В режимах супермакросъемки, непрерывной съемки, съемки с эксповилкой фотовспышка работать не будет.

кнопки ФОТОВСПЫШКА(⚡) A S M My1

● Настройка режима фотовспышки

Режимы работы фотокамеры	Настройка (<input type="checkbox"/>) отмеченный режим работы фотокамеры является настройкой по умолчанию).
"ЛЕГКАЯ" СЪЕМКА	Устранение эффекта "красные глаза" → Фотовспышка отключена
PROGRAM (АВТО), MySET (МОИ НАСТРОЙКИ)	Авто → Устранение эффекта "красные глаза" → Заполняющая вспышка → Медленная синхронизация → Фотовспышка отключена
ПОРТРЕТ	Устранение эффекта "красные глаза" → Заполняющая вспышка → Фотовспышка отключена
НОЧНАЯ СЪЕМКА	Медленная синхронизация → Фотовспышка отключена
A/ S/ M	Фотовспышка отключена → Заполняющая вспышка → Медленная синхронизация
ВИДЕО	Фотовспышка отключена (не изменяется)
ЗАПИСЬ ЗВУКА	Недоступна



ОСТОРОЖНО

- ▶ Съемка в зоне действия фотовспышки.
- ▶ Зоны действия фотовспышки приведены ниже

	ISO	Авто	100	200	400
Обычный режим фокусировки	ЗУМ ДАЛЬШЕ	0,8 ~ 3м	0,8 ~ 2,6м	1 ~ 3,7м	1 ~ 5,2м
	ЗУМ БЛИЖЕ	0,8 ~ 2м	0,8 ~ 1,5м	1 ~ 2,1м	1 ~ 2,9м
Макро	ЗУМ ДАЛЬШЕ	0,3 ~ 0,8м	0,3 ~ 0,8м	0,3 ~ 0,8м	0,3 ~ 0,8м
	ЗУМ БЛИЖЕ	0,3 ~ 0,8м	0,3 ~ 0,8м	0,3 ~ 0,8м	0,3 ~ 0,8м

- ▶ Если объект сильно отражает свет или расстояние до него слишком мало, качество изображения не гарантируется.
- ▶ После срабатывания фотовспышки ЖК-дисплей на время зарядки фотовспышки выключается.



- Когда на ЖК-дисплее отображается меню, при нажатии кнопки ВПРАВО курсор сдвигается к субменю.
- Когда на ЖК-дисплее нет меню, кнопка ВПРАВО выполняет функцию кнопки АВТОСПУСК()/СЪЕМКА С ПУЛЬТОМ ДУ ().
- Выбор функции автоспуска.
 1. Вращением селектора режимов установите режим СЪЕМКА (кроме режима ЗАПИСЬ ЗВУКА).
 2. Нажимайте кнопку АВТОСПУСК, пока на ЖК-дисплее не появится индикатор нужного режима.

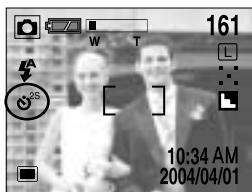

[Выбор режима Автоспуск через 2 секунды]

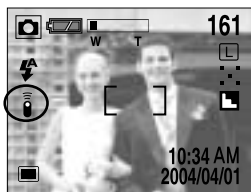

[Выбор режима съемки с пультом ДУ]

- Выбор режима автоспуска : После нажатия на кнопку спуска затвор срабатывает через 10 секунд. После этого функция автоспуска отменяется.
- Выбор режима съемки с пультом ДУ : После нажатия кнопки спуска на пульте ДУ съемка происходит с задержкой в 2 секунды. В режиме съемки с пультом ДУ кнопка спуска фотокамеры не работает.

- О режиме автоспуска/съемки с пультом ДУ

Индикатор	Мои устн	Описание
	2 сек	После нажатия кнопки спуска на пульте ДУ съемка происходит с задержкой в 2 секунды.
	10 сек	После нажатия кнопки спуска на пульте ДУ съемка происходит с задержкой в 10 секунд.
	Съемка с пультом ДУ	Вы можете сделать снимок с пультом ДУ.

- Съемка с автоспуском / настройка съемки с пультом ДУ

Режимы работы фотокамеры	Настройка (<input type="checkbox"/> отмеченный режим работы фотокамеры является настройкой по умолчанию).
EASY ("ЛЕГКАЯ" СЪЕМКА)	<input checked="" type="checkbox"/> Выкл → Автоспуск через 10 сек → Съемка с пультом ДУ
PROGRAM (АВТО)	
ПОРТРЕТ	
НОЧНАЯ СЪЕМКА	<input type="checkbox"/> Выкл → Автоспуск через 2 сек → Автоспуск через 10 сек → Съемка с пультом ДУ
ASM (ДВР), My SET (МОИ НАСТРОЙКИ)	
ВИДЕО	<input checked="" type="checkbox"/> Выкл → Съемка с пультом ДУ
ЗАПИСЬ ЗВУКА	Недоступна



ПОДСКАЗКА

- ▶ Индикатор автоспуска

В режиме автоспуска через 10 сек : Первые семь секунд светодиод мигает с интервалом в одну секунду. В течение последних трех секунд светодиод быстро мигает с интервалом в полсекунды.

В режиме автоспуска через 2 сек : светодиод мигает с интервалом 2 секунды.

- ▶ Если во время работы автоспуска сдвинуть кнопку питания, селектор режимов или нажать кнопку автоспуска, функция автоспуска будет отменена.
- ▶ Для предотвращения дрожания фотокамеры используйте штатив.

- Зона действия пульта ДУ

Зона действия пульта ДУ во время съемки показана на рисунке.

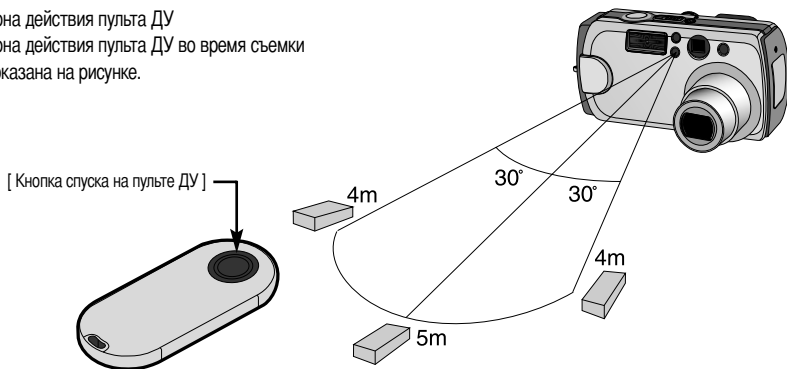

Кнопка АВТОСПУСК/СЪЕМКА С ПУЛЬТОМ ДУ

● Замена батареи пульта ДУ

Для приобретения батареи свяжитесь с местным дилером или центром обслуживания компании Samsung.
Тип батареи CR2050S 3V.

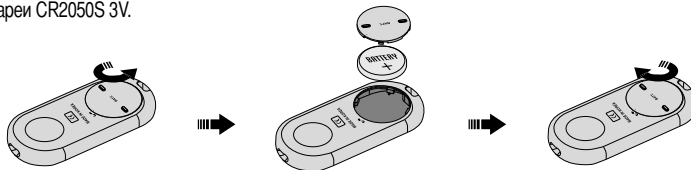

Кнопка MENU/ ОК (МЕНЮ/ОК)

■ Кнопка MENU

- При нажатии кнопки МЕНЮ на ЖК-дисплее(LCD) появляется меню выбранного режима работы фотокамеры. При повторном нажатии кнопки ЖК-дисплей (LCD) возвращается в первоначальное состояние.
- Меню отображается при выборе следующих режимов: ФОТОСЪЕМКА, ВИДЕОСЪЕМКА, ВОСПРОИЗВЕДЕНИЕ, УСТАНОВКА. В режиме ПК меню отсутствует.



[меню вкл]

Нажмите кнопку
MENU

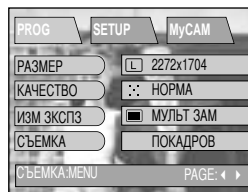

[меню выкл]

■ Кнопка ОК

- Если меню отображается на ЖК-дисплее, эта кнопка используется для сдвига курсора к субменю или подтверждения данных.



ПОДСКАЗКА

- ▶ Меню не отображается на ЖК-дисплее в следующих случаях:
 - При нажатии другой кнопки.
 - При обработке данных сделанного снимка. (Когда мигает зеленый светодиод рядом с видеоискателем)
 - Когда батареи питания разряжены.
- ▶ Если на ЖК-дисплее отображается меню, кнопка спуска не работает и съемка невозможна. Чтобы начать съемку, выключите меню, нажав кнопку МЕНЮ

Кнопка MF



- Автофокусировка может не работать в условиях недостаточного освещения. В этом случае нажмите кнопку MF и произведите фокусировку от руки.
- В результате изменения фокусировки от руки изображение может получиться темным. Будьте внимательны при использовании данной функции.

При нажатии кнопки MF на ЖК-дисплее появляется полоса фокусировки от руки (MF).

Удерживая нажатой кнопку MF, выберите при помощи кнопок ВВЕРХ/ВНИЗ нужное значение фокусировки и сделайте снимок.

- Нажимайте кнопку ВВЕРХ : для съемки отдаленных объектов.
- Нажимайте кнопку ВНИЗ : для съемки близких объектов.

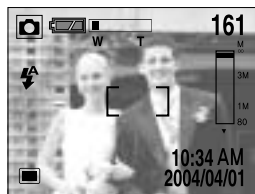

[Нажата кнопка MF]

Отпустите кнопку MF, и полоса фокусировки исчезнет.

Если вы измените значение фокусировки, внизу ЖК-дисплея появится индикатор фокусировки от руки MF.

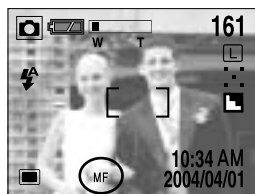

[После изменения фокусировки]



ПОДСКАЗКА

- ▶ Если, нажав кнопку MF, вы не измените фокусировку, включится режим автофокусировки.
- ▶ Функция фокусировки от руки не работает в режимах EASY ("ЛЕГКАЯ" СЪЕМКА) и ЗАПИСЬ ЗВУКА.
- ▶ Полоса фокусировки от руки разделена на 3 части в соответствии с расстоянием до объекта съемки.

Часть полосы фокусировки	Диапазон съемки
1-я часть	0,8 м ~ бесконечность
2-я часть	0,3 м ~ 0,8 м
3-я часть (только в режиме зум ДАЛЬШЕ)	0,06 м ~ 0,3 м

- ▶ В диапазоне съемки 0,06 м ~ 0,3 м автоматически включается режим Фотовспышка отключена.
 - ▶ Если нажать кнопку MF, то справа на ЖК-дисплее появится цифровая индикация. Данные числа обозначают расстояние от объектива до снимаемого предмета.
 - ▶ Расстояние указывается ориентировочно.
- В режиме фокусировки от руки производите наводку на резкость при помощи ЖК-дисплея.

Кнопка +/-



- Данная фотокамера автоматически корректирует экспозицию в зависимости от условий освещенности. Экспозиционное число можно также выбрать при помощи данной кнопки.
- В режиме A/S/M (Д/В/Р) можно выбрать выдержку и диафрагму.

- В режимах PROGRAM (АВТО), ПОРТРЕТ, My SET (МОИ НАСТРОЙКИ)
 - Удерживая нажатой кнопку +/-, при помощи кнопок ВЛЕВО/ВПРАВО выберите нужное экспозиционное число.

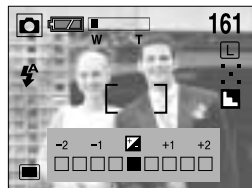

[Режим СЪЕМКА]

- Режим Приоритет диафрагмы (A)
 - Удерживая нажатой кнопку +/-, при помощи кнопок ВВЕРХ/ВНИЗ выберите нужное значение диафрагменного числа.
 - Удерживая нажатой кнопку +/-, при помощи кнопок ВЛЕВО/ВПРАВО выберите нужное значение экспозиционного числа.

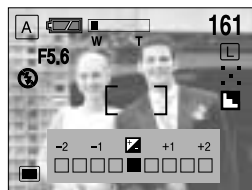

[Режим Приоритет диафрагмы]

- Режим Приоритет выдержки (S)
 - Удерживая нажатой кнопку +/-, при помощи кнопок ВВЕРХ/ВНИЗ выберите нужное значение выдержки.
 - Удерживая нажатой кнопку +/-, при помощи кнопок ВЛЕВО/ВПРАВО выберите нужное значение экспозиционного числа.

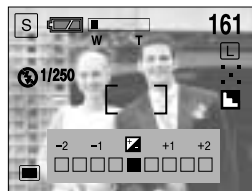

[Режим Приоритет выдержки]

Кнопка +/-



- Режим управления от руки (M)

- Удерживая нажатой кнопку +/-, при помощи кнопок ВВЕРХ/ВНИЗ выберите нужное значение выдержки.
- Удерживая нажатой кнопку +/-, при помощи кнопок ВЛЕВО/ВПРАВО выберите нужное значение диафрагменного числа. В режиме управления от руки произвести коррекцию экспозиции невозможно.

Дополнительная информация о выборе режимов Приоритет диафрагмы/ Приоритет выдержки/ Управление от руки находится на странице 51.

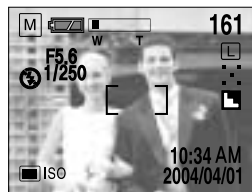

[Режим управления от руки]



ПОДСКАЗКА

- ▶ Если вы измените экспозиционное число, внизу ЖК-дисплея появится индикатор экспозиции ().
- ▶ Если снова включить фотокамеру, значение экспокоррекции вновь становится равным 0,0EV (экспокоррекция отсутствует).
- ▶ Диапазон настройки экспокоррекции: -2,0 ~ +2,0 EV (с шагом 0,5 EV)
- ▶ Если увеличить экспозиционное число, снимок получится ярче. Если уменьшить экспозиционное число, снимок получится темнее.
- ▶ Диафрагменное число (Av) или выдержка (Tv) могут быть выбраны в режиме My SET (МОИ НАСТРОЙКИ) в зависимости от установок режима P/A/S/M (П/Д/В/Р).
- ▶ Увеличение или уменьшение экспозиционного числа может привести к недозэкспозиции или переэкспозиции снимка (слишком темное или слишком яркое изображение).

Настройка работы фотокамеры при помощи ЖК-дисплея

- Настройка работы фотокамеры при помощи ЖК-дисплея
 - Функции съемки можно изменять при помощи ЖК-дисплея.
 - В режимах EASY ("ЛЕГКАЯ" СЪЕМКА), PROGRAM (АВТО), ПОРТРЕТ, НОЧНАЯ СЪЕМКА, A/S/M (Д/В/Р), ВИДЕО, My SET (МОИ НАСТРОЙКИ), ЗАПИСЬ ЗВУКА при нажатии кнопки MENU на ЖК-дисплее отображается меню.
 - В зависимости от выбранного режима доступны следующие функции.

Главное меню	Субменю	Вспомогательное меню	Режимы работы фотокамеры
РАЗМЕР	ДЛЯ ПЕЧ (2272 x 1504 /СУПЕРКАЧСТ))		EASY ("ЛЕГКАЯ" СЪЕМКА)
	ДЛЯ ПАМ (1120 x 840 /КАЧЕСТВЕН)		
	E-MAIL (544 x 408 /НОРМА)		
	[L] 2272 x 1704		
	[P] 2272 x 1504		
	[M] 1120 x 840		
КАЧЕСТВО	[S] 544x 408		PROGRAM (АВТО), ПОРТРЕТ, НОЧНАЯ СЪЕМКА, A/S/M (Д/В/Р), My SET (МОИ НАСТРОЙКИ) 1/2/3
	TIFF		
	ОЧЕНЬ ВЫСОКОЕ		
	ВЫСОКОЕ		
P/ A/ S/ M (П/ Д/ В/ Р)	НОРМАЛЬНАЯ		PROGRAM (АВТО), ПОРТРЕТ, НОЧНАЯ СЪЕМКА, A/S/M (Д/В/Р), MySET (МОИ НАСТРОЙКИ) 1/2/3
	P/ A/ S/ M (П/ Д/ В/ Р)		
	MySET (МОИ НАСТРОЙКИ) 1/2/3		
A/ S/ M (Д/ В/ Р)	A PRIORITY (ПРИОРИТЕТ ДИАФРАГМЫ)		A/ S/ M (Д/ В/ Р), MySET (МОИ НАСТРОЙКИ) 1/2/3
	S PRIORITY (ПРИОРИТЕТ ВЫДЕРЖКИ)		
	MANUAL (УПРАВЛЕНИЕ ОТ РУКИ)		
ИЗМ ЭКСПЗ	МУЛЬТ ЗАМ		PROGRAM (АВТО), ПОРТРЕТ, A/S/M (Д/В/Р), MySET (МОИ НАСТРОЙКИ) 1/2/3
	ТОЧЕЧНЫЙ		
РЕЖИМ СЪЕМКИ	ПОКАДРОВАЯ	КОЛИЧ.КОПИЙ ПРИ ПЕЧАТИ	EASY ("ЛЕГКАЯ" СЪЕМКА), PROGRAM (АВТО), ПОРТРЕТ, My SET (МОИ НАСТРОЙКИ) 1/2/3
	НЕПРЕРЫВНАЯ		
	АЕВ (АЭВ - автоматическая эксповилка)		
ISO	АВТО		PROGRAM (АВТО), A/S/M (Д/В/Р [АВТО] недоступно), My SET (МОИ НАСТРОЙКИ) 1/2/3
	100		
	200		
	400		

Настройка работы фотокамеры при помощи ЖК-дисплея

Главное меню	Субменю	Вспомогательное меню	Режимы работы фотокамеры
БАЛАНС БЕЛОГО	АВТО		PROGRAM (АВТО), А/S/M (Д/В/Р), ВИДЕО, My SET (МОИ НАСТРОЙКИ) 1/2/3
	СОЛН.СВЕТ		
	ОБЛАЧНО		
	ЛАМПЫ ДНЕВНОГО СВЕТА		
	ЭЛЕК.ЛАМПЫ		
ЭФФЕКТ	НОРМА		PROGRAM (АВТО), А/S/M (Д/В/Р), ВИДЕО, My SET (МОИ НАСТРОЙКИ) 1/2/3
	В & W		
	sRGB		
	ЗАКАТ		
РЕЗКАЯ	МЯГК ТОНА		PROGRAM (АВТО), А/S/M (Д/В/Р), ВИДЕО, My SET (МОИ НАСТРОЙКИ) 1/2/3
	НОРМА		
	РЕЗК ТОНА		



ПОДСКАЗКА

- ▶ Меню не отображается на ЖК-дисплее(LCD) в следующих случаях:
 - Когда вы включаете другую кнопку.
 - Во время обработки данных изображения (когда мигает зеленый светодиод рядом с видискателем)
 - Когда батареи питания разряжены.
- ▶ Если на ЖК-дисплее отображается меню, кнопка спуска не работает и съемка невозможна. Чтобы начать съемку, выключите меню, нажав кнопку MENU.

Работа с меню

- Во всех режимах работы фотокамеры в меню имеются закладки [SETUP] (НАСТРОЙКА) и [MyCAM] (Персональные настройки).
- Главные меню первой закладки изменяются в зависимости от режима работы фотокамеры.

1. Включите питание и нажмите кнопку MENU. В меню имеется 3 закладки, относящиеся ко всем режимам фотокамеры. В режиме ЗАПИСЬ ЗВУКА меню отсутствует.
2. При помощи кнопок ВЛЕВО/ВПРАВО переместите курсор закладки.



3. При помощи кнопок ВВЕРХ / ВНИЗ выберите меню.

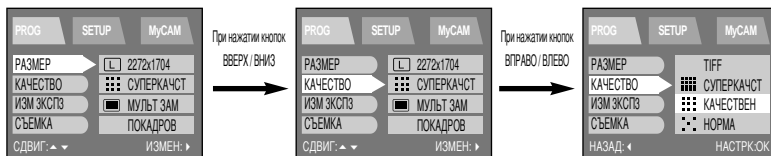

4. При помощи кнопки ВПРАВО переместите курсор к субменю. Чтобы переместить курсор к главному меню, нажмите кнопку.
5. При помощи кнопок ВВЕРХ/ВНИЗ выберите нужное субменю. Если у субменю имеется вспомогательное меню, при помощи кнопок или ОК переместите к нему курсор.
Чтобы переместить курсор к предыдущему меню или отменить настройку меню, нажмите кнопку ВЛЕВО.
6. Нажмите кнопку ОК, чтобы подтвердить выбор. Дважды нажмите кнопку MENU, и меню исчезнет.

Размер



- Можно выбрать необходимый размер изображения.

1. Вращением селектора режимов выберите режим СЪЕМКА и нажмите кнопку MENU.
2. Нажмите кнопку ВНИЗ, чтобы переместить курсор к главному меню.
3. При помощи кнопок ВВЕРХ/ВНИЗ выберите меню [РАЗМЕР].
4. При помощи кнопки ВПРАВО переместите курсор к субменю [РАЗМЕР].

- Режим "ЛЕГКАЯ" СЪЕМКА

При помощи кнопок ВВЕРХ/ВНИЗ выберите нужное субменю.

- ДЛЯ ПЕЧ : [P] съемка с целью последующей распечатки (2272 x 1504/ Суперкачественное)
- ДЛЯ К. ПАМ : [M] съемка с целью публикации изображения на веб-узле (1120 x 840/ Качественное).
- ДЛЯ E-MAIL : [E] съемка с целью отправки снимка по электронной почте (544 x 408/ Норма)

- Режимы PROGRAM (АВТО), ПОРТРЕТ, НОЧНАЯ СЪЕМКА, А/S/M (Д/В/Р), MySET (МОИ НАСТРОЙКИ) 1/2/3

При помощи кнопок ВВЕРХ/ВНИЗ выберите нужное субменю.

- [L] 2272x1704 (БОЛЬШОЙ)
- [P] 2272x1504 (ФОТО)
- [M] 1120x840 (СРЕДНИЙ)
- [S] 544x408 (МАЛЫЙ)

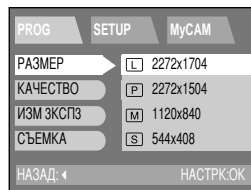
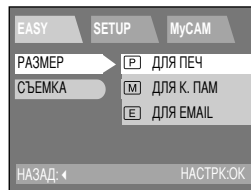

5. Нажмите кнопку ОК, чтобы подтвердить выбор.

Дважды нажмите кнопку MENU, и меню исчезнет. Сделайте снимок.



ПОДСКАЗКА

- ▶ Снимок большого формата занимает больше памяти, поэтому при увеличении формата уменьшается общее число снимков, хранящихся в памяти.
- ▶ Настройка размера изображения сохраняется, даже если выключить и снова включить фотокамеру.

- В режиме СЪЕМКА можно выбрать качество снимка (коэффициент сжатия данных).
 1. Вращением селектора режимов выберите режим СЪЕМКА и нажмите кнопку MENU.
 2. Нажмите кнопку ВНИЗ, чтобы переместить курсор к главному меню.
 3. При помощи кнопок ВВЕРХ/ВНИЗ выберите меню [КАЧЕСТВО].
 4. При помощи кнопки ВПРАВО переместите курсор к субменю [КАЧЕСТВО].
 5. При помощи кнопок ВВЕРХ/ВНИЗ выберите нужное субменю.
 - TIFF : TIFF - Качественное : ■■■■
 - Суперкачественное : ■■■■ - Норма : ■■■■
 6. Нажмите кнопку ОК, чтобы подтвердить выбор.
Дважды нажмите кнопку MENU, и меню исчезнет. Сделайте снимок.



ПОДСКАЗКА

- ▶ Чем выше значение КАЧЕСТВО, тем лучше снимок. Однако снимок более высокого качества занимает больше памяти, поэтому уменьшается общее число снимков, записываемых на карту памяти.
- ▶ Верхний предел качества - СУПЕРКАЧЕСТ, нижний НОРМАЛЬНОЕ. Выберите качество по своему усмотрению.
- ▶ По умолчанию снимок сохраняется в файле с расширением *.jpg. Но если в меню КАЧЕСТВО выбрать TIFF, снимок будет записан в формате *.tif.
- ▶ TIFF представляет собой формат файла изображения без сжатия – для опытных пользователей. Если при съемке выбрать формат файла TIFF, количество доступных кадров уменьшается, а время записи изображения увеличивается, так как размер файла формата TIFF больше, чем файла формата JPG.
- ▶ При записи файла формата TIFF на карту памяти на ЖК-дисплее появляется сообщение [ЖДИТЕ!].
- ▶ Этот формат файла соответствует стандарту DCF (Design rule for Camera File system – Правило проектирования формата файлов для фотокамер)
- ▶ Настройка качества сохраняется даже при выключении и повторном включении фотокамеры. Однако при выборе настройки TIFF настройка качества изменится на КАЧЕСТВЕН после выключения и повторного включения фотокамеры.
- ▶ При использовании карты памяти SD CARD емкостью 32 Мб можно записать следующее количество изображений. (Приведены ориентировочные цифры)

КАЧЕСТВО \ ФОРМАТ ИЗОБРАЖЕНИЯ	L	P	M	S
TIFF	2	2	8	35
Суперкачественное	12	14	53	225
Качественное	25	29	106	451
Норма	38	43	159	676

A/S/M (Д/В/Р)

A S M My1

- В данном режиме можно выбрать выдержку и диафрагменное число.

1. Вращением селектора режимов выберите режим A/S/M (Д/В/Р) и нажмите кнопку MENU.
2. Нажмите кнопку ВНИЗ, чтобы переместить курсор к главному меню.
3. При помощи кнопки ВВЕРХ/ВНИЗ выберите меню [A/S/M].
4. При помощи кнопки ВПРАВО переместите курсор к субменю [A/S/M].
5. При помощи кнопок ВВЕРХ/ВНИЗ выберите нужное субменю.

- Приоритет диафрагмы (A) :

В данном режиме можно выбрать диафрагменное число. Фотокамера автоматически вычисляет оптимальную выдержку в соответствии с заданным экспозиционным числом.

- Приоритет выдержки (S) :

В данном режиме можно выбрать выдержку. Фотокамера автоматически вычисляет оптимальное диафрагменное число в соответствии с заданным экспозиционным числом.

- Управление от руки (M) :

В данном режиме можно выбрать выдержку и диафрагму.

6. Нажмите кнопку ОК, чтобы подтвердить выбор.

Дважды нажмите кнопку MENU, и меню исчезнет. Сделайте снимок.

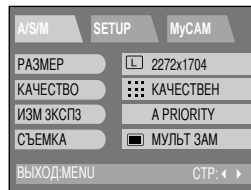

ЗАПИСЬ



ПОДСКАЗКА

- ▶ После нажатия кнопки спуска до половины хода новые значения, измененные в режиме A/S/M (Д/В/Р), будут учитываться при съемке.
- ▶ Если диафрагменное число или выдержка окажутся вне допустимых пределов, значение будет отображаться на ЖК-дисплее красным. Тем не менее, вы сможете сделать снимок.

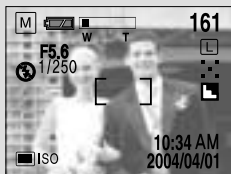

Красная индикация предупреждает о следующем:

для того, чтобы экспонирование было правильным, диафрагменное число должно быть менее F 2.8. Минимальное значение диафрагменного числа, которое можно выбрать, - F 2.8.

● Режим Приоритет диафрагмы (A)

- Устанавливайте малые значения диафрагменного числа во время портретной съемки, чтобы "оторвать" объект от фона.
Устанавливайте большие значения диафрагменного числа во время пейзажной съемки, чтобы передний план и фон оставались в фокусе.
- Удерживая нажатой кнопку +/-, при помощи кнопок ВВЕРХ/ВНИЗ выберите нужное значение диафрагменного числа.
- Удерживая нажатой кнопку +/-, изменяйте экспозиционное число при помощи кнопок ВЛЕВО/ВПРАВО.
- Направьте фотокамеру на объект съемки, скомпонуйте кадр и сделайте снимок.

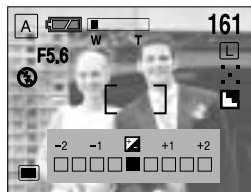

● Режим Приоритет выдержки (S)

- Короткая выдержка используется в спортивной фотографии для съемки быстрых движений. Длительная выдержка может использоваться, чтобы, например, показать "смазанным" движение потока воды в водопаде.
- Удерживая нажатой кнопку +/-, при помощи кнопок ВВЕРХ/ВНИЗ выберите нужное значение выдержки.
- Удерживая нажатой кнопку +/-, изменяйте экспозиционное число при помощи кнопок ВЛЕВО/ВПРАВО.
- Направьте фотокамеру на объект съемки, скомпонуйте кадр и сделайте снимок.

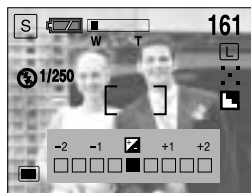

● Режим управления от руки (M)

- В данном режиме можно выбрать выдержку и диафрагму.
- Удерживая нажатой кнопку +/-, при помощи кнопок ВВЕРХ/ВНИЗ выберите нужное значение выдержки.
- Удерживая нажатой кнопку +/-, при помощи кнопок ВЛЕВО/ВПРАВО выберите нужное диафрагменное число.
- Направьте фотокамеру на объект съемки, скомпонуйте кадр и сделайте снимок.

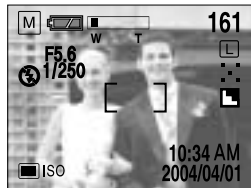

- Если фотокамера не может вычислить нужную экспозицию, можно попробовать изменить метод экспозамера.

1. Вращением селектора режимов выберите режим СЪЕМКА и нажмите кнопку MENU.
2. Нажмите кнопку ВНИЗ, чтобы переместить курсор к главному меню.
3. При помощи кнопок ВВЕРХ/ВНИЗ выберите меню [ИЗМ ЭКСПЗ].
4. При помощи кнопки ВПРАВО переместите курсор к субменю [ИЗМ ЭКСПЗ].
5. При помощи кнопок ВВЕРХ/ВНИЗ выберите нужное субменю.
 - Мультизональный экспозамер (МУЛЬТ ЗАМ):
 - Экспозиция вычисляется по среднему значению яркости разных участков изображения. При этом на результат вычисления преимущественно влияет яркость центральной области изображения.
 - Точечный экспозамер (ТОЧЕЧ ЗАМ):
 - Используйте данную функцию при встречном свете или при съемке объекта с низкой контрастностью. В условиях освещения объекта встречным светом корректируйте измерение освещенности в зависимости от сюжета кадра.
6. Нажмите кнопку ОК, чтобы подтвердить выбор.
Дважды нажмите кнопку MENU, и меню исчезнет. Сделайте снимок.

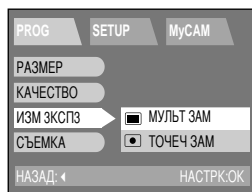
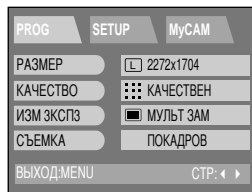

ПОДСКАЗКА

- ▶ Метод экспозамера по умолчанию – мультизональный.
- ▶ Если объект находится не в центре фокуса, не используйте точечный экспозамер, так как он может привести к ошибке вычисления экспозиции. В таком случае применяйте экспокоррекцию.
- ▶ Настройка экспозамера сохраняется, даже если выключить и снова включить фотокамеру.

Съемка



- В данном меню можно выбрать режим непрерывной съемки или съемки с эксповилкой.
- В режиме A/S/M (Д/В/Р) съемка с эксповилкой недоступна.

1. Вращением селектора режимов выберите режим СЪЕМКА и нажмите кнопку MENU.
2. Нажмите кнопку ВНИЗ, чтобы переместить курсор к главному меню.
3. При помощи кнопок ВВЕРХ/ВНИЗ выберите меню [СЪЕМКА].
4. При помощи кнопки ВПРАВО переместите курсор к субменю [СЪЕМКА].
5. При помощи кнопок ВВЕРХ/ВНИЗ выберите нужное субменю.

- ПОКАДРОВ : при нажатии кнопки спуска можно сделать только один снимок.
- НЕПРЕРЫВН :  в данном режиме можно снимать объекты в движении непрерывно.

- АЕВ (Автоматическая эксповилка): 
в данном режиме вы можете сделать сразу группу из 3 снимков данной сцены. Причем первый снимок делается с передержкой, второй - с нормальной экспозицией, третий с недодержкой.

Если вы выбираете НЕПРЕРЫВНУЮ съемку или АЕВ, вы можете выбрать экспозиционную вылку и количество снимков серии в субменю [СЪЕМКА]

6. Нажмите кнопку ОК, чтобы подтвердить выбор.
Дважды нажмите кнопку MENU, и меню исчезнет. Сделайте снимок.



ПОДСКАЗКА

- ▶ В режимах непрерывной съемки и съемке с эксповилкой фотовспышка отключается. После выполнения непрерывной съемки или съемки с эксповилкой автоматически включается покадровый режим съемки.
- ▶ Непрерывная съемка будет продолжаться, пока не будет отснято выбранное количество кадров. Освобождение спусковой кнопки не прерывает данную функцию.
- ▶ Максимальное число снимков в серии определяется параметрами записываемого изображения.
- ▶ При использовании карты памяти SD CARD емкостью 32 Мб можно записать следующее количество изображений. (Приведены ориентировочные цифры)

Качество \ Формат	Большой	Фото	Средний	Малый
TIFF	Недоступно	Недоступно	Недоступно	Недоступно
Суперкачественное	3	3	14	59
Качественное	6	7	28	99
Норма	10	11	42	99

- ▶ Если после выбора режимов непрерывной съемки или съемки с эксповилкой изменить размер или качество изображения, режим съемки автоматически переключается в режим покадровой съемки.



ПОДСКАЗКА

- ▶ Режимы непрерывной съемки и съемки с эксповилкой невозможно выбрать, если выбран формат качества изображения TIFF.
- ▶ Для непрерывной съемки количество доступных кадров должно быть более двух, потому что это минимальное количество снимков при непрерывной съемке. Для съемки с эксповилкой количество доступных кадров должно быть более трех по той же причине.
- ▶ Во время съемки с эксповилкой может помешать дрожание фотокамеры, так как для записи группы изображений требуется больше времени.

ISO



- Можно выбрать светочувствительность фотокамеры при помощи субменю ISO.

"Фоточувствительность" фотокамеры выражается в единицах ISO.

1. Вращением селектора режимов выберите режим СЪЕМКА и нажмите кнопку MENU.
2. Нажмите кнопку ВНИЗ, чтобы переместить курсор к главному меню.
3. При помощи кнопок ВВЕРХ/ВНИЗ выберите меню [СЪЕМКА].
4. Нажмите кнопку ВНИЗ в меню [СЪЕМКА], и появится следующая страница меню.
5. При помощи кнопок ВВЕРХ/ВНИЗ выберите меню [ISO].

6. При помощи кнопки ВПРАВО переместите курсор к субменю [ISO].
7. При помощи кнопок ВВЕРХ/ВНИЗ выберите нужное субменю.
 - АВТО: Фоточувствительность фотокамеры изменяется автоматически с учетом освещенности или яркости объекта съемки.
 - 100/ 200/ 400: При одинаковых условиях освещения чем выше значение светочувствительности ISO, тем короче выдержка. Однако при большой освещенности изображения могут получиться слишком светлыми (передержанными).

8. Нажмите кнопку ОК, чтобы подтвердить выбор. Дважды нажмите кнопку MENU, и меню исчезнет. Сделайте снимок.

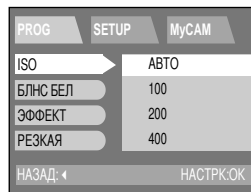

ПОДСКАЗКА

- ▶ Чем больше число, тем выше фоточувствительность. Подобно фотопленке, более высокая фоточувствительность может стать причиной электронных помех, а изображение становится более зернистым.
- ▶ Настройка фоточувствительности в единицах ISO сохраняется, даже если выключить и снова включить фотокамеру.
- ▶ Настройка [АВТО] не применяется в режиме А/S/M (Д/В/Р).

- Управление балансом белого позволяет корректировать цвета так, чтобы они казались естественнее.

1. Вращением селектора режимов выберите режим СЪЕМКА и нажмите кнопку MENU.
2. Нажмите кнопку ВНИЗ, чтобы переместить курсор к главному меню.
3. При помощи кнопок ВВЕРХ/ВНИЗ выберите меню [СЪЕМКА].
4. Нажмите кнопку ВНИЗ в меню [СЪЕМКА], и появится следующая страница меню.
5. При помощи кнопок ВВЕРХ/ВНИЗ выберите меню [БЛНС БЕЛ].
6. При помощи кнопки ВПРАВО переместите курсор к субменю [БЛНС БЕЛ].
7. При помощи кнопок ВВЕРХ/ВНИЗ выберите нужное субменю.
 - АВТО : Фотокамера автоматически выбирает нужный баланс белого в зависимости от условий освещения
 - СОЛН СВЕТ : ☀ для съемки вне помещения.
 - ОБЛАЧНО : ☁ Для съемки в облачную погоду.
 - ДН СВЕТ : ☀ Для съемки при освещении лампами дневного света
 - ЭЛ ЛАМП : ⚡ для съемки при свете ламп накаливания (обыкновенные осветительные лампы).

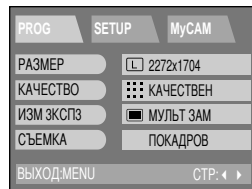

8. Нажмите кнопку ОК, чтобы подтвердить выбор.
Дважды нажмите кнопку MENU, и меню исчезнет. Сделайте снимок.



ПОДСКАЗКА

- ▶ Разное освещение может быть причиной изменения цветопередачи на снимках.
- ▶ Настройка баланса белого сохраняется, даже если выключить и снова включить фотокамеру.

- При помощи процессора фотокамеры к снимкам можно добавлять специальные эффекты.

1. Вращением селектора режимов выберите режим СЪЕМКА и нажмите кнопку MENU.
2. Нажмите кнопку ВНИЗ, чтобы переместить курсор к главному меню.
3. При помощи кнопок ВВЕРХ/ВНИЗ выберите меню [СЪЕМКА].
4. Нажмите кнопку ВНИЗ в меню [СЪЕМКА], и появится следующая страница меню.
5. При помощи кнопок ВВЕРХ/ВНИЗ выберите меню [ЭФФЕКТ].
6. При помощи кнопки ВПРАВО переместите курсор к субменю [ЭФФЕКТ].
7. При помощи кнопок ВВЕРХ/ВНИЗ выберите нужное субменю.
 - НОРМА : изображение без добавления эффектов.
 - ЧЕРНОБЕЛ : делает изображение чернобелым.
 - sRGB : sRGB – это аппаратно-независимая стандартная цветовая модель. Устройства, поддерживающие sRGB, могут осуществлять точную цветопередачу.
 - ЗАКАТ : для съемки во время заката
8. Нажмите кнопку ОК, чтобы подтвердить выбор.
Дважды нажмите кнопку MENU, и меню исчезнет. Сделайте снимок.

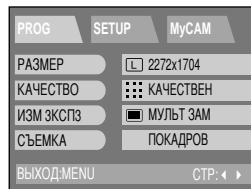

ПОДСКАЗКА

- ▶ Настройка эффекта сохраняется, даже если выключить и снова включить фотокамеру.

Резкость



- Можно выбрать резкость снимка.

1. Вращением селектора режимов выберите режим СЪЕМКА и нажмите кнопку MENU.
2. Нажмите кнопку ВНИЗ, чтобы переместить курсор к главному меню.
3. При помощи кнопок ВВЕРХ/ВНИЗ выберите меню [СЪЕМКА].
4. Нажмите кнопку ВНИЗ в меню [СЪЕМКА], и появится следующая страница меню.
5. При помощи кнопок ВВЕРХ/ВНИЗ выберите меню [РЕЗКАЯ].
6. При помощи кнопки ВПРАВО переместите курсор к субменю [РЕЗКАЯ].
7. При помощи кнопок ВВЕРХ/ ВНИЗ выберите нужное субменю.

- МЯГК ТОНА : очертания сглаживаются, что дает впечатление "мягкости" снимка.
- НОРМА : обычная проработка деталей снимка.
- РЕЗК ТОНА : детали снимка тщательно прорабатываются, снимок четкий.

8. Нажмите кнопку ОК, чтобы подтвердить выбор.

Дважды нажмите кнопку MENU, и меню исчезнет. Сделайте снимок.

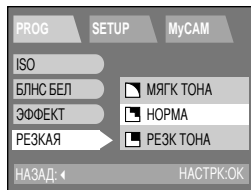

ПОДСКАЗКА

- ▶ Настройка резкости изображения сохраняется, даже если выключить и снова включить фотокамеру.

- При помощи данного меню активируется настройка, выбранная в режиме My SET (МОИ НАСТРОЙКИ).

1. Вращением селектора режимов выберите режим My SET (МОИ НАСТРОЙКИ) и нажмите кнопку MENU.
2. Нажмите кнопку ВНИЗ, чтобы переместить курсор к главному меню.
3. При помощи кнопок ВВЕРХ/ВНИЗ выберите меню [ИЗМЕН].
4. При помощи кнопки ВПРАВО переместите курсор к субменю [ИЗМЕН].
5. При помощи кнопок ВВЕРХ/ВНИЗ выберите нужное субменю.
 - При выборе [НЕТ] : настройки, сделанные в меню МОИ НАСТРОЙКИ, изменены не будут.
 - При выборе [ДА] : вы можете изменить свои настройки.
Дополнительная информации о меню представлена на стр. 49~58.
6. Нажмите кнопку ОК, чтобы подтвердить выбор.
Дважды нажмите кнопку MENU, и меню исчезнет. Сделайте снимок.

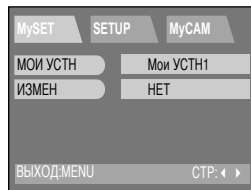

ПОДСКАЗКА

- ▶ P/A/S/M (A/D/B/P) в главном меню обозначает названия режимов: Program – Авто - (P), Aperture priority - Приоритет диафрагмы - (A), Shutter priority – Приоритет выдержки - (S) и Manual - Управление от руки - (M). Режим работы фотокамеры можно сохранить в режиме My SET (МОИ НАСТРОЙКИ).

Режим воспроизведения

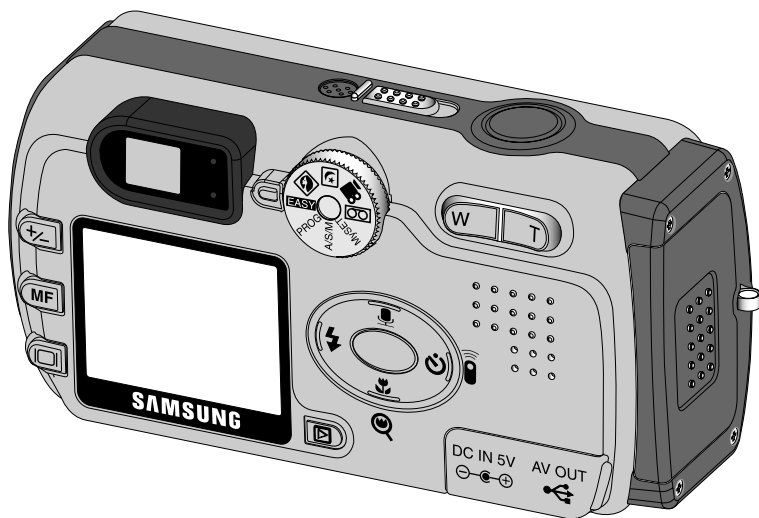

ВОСПРОИЗВЕДЕНИЕ

Включение режима воспроизведения

- Включите питание фотокамеры и при помощи кнопки воспроизведения выберите режим ВОСПРОИЗВЕДЕНИЕ(). Теперь можно начать воспроизведение изображений, хранящихся в памяти.
- Режим ВОСПРОИЗВЕДЕНИЕ можно выбрать при помощи кнопок фотокамеры и ЖК-дисплея(LCD).

■ Воспроизведение фотоснимка

1. При помощи кнопки воспроизведения выберите режим ВОСПРОИЗВЕДЕНИЕ.
2. На ЖК-дисплее появится последний снимок, хранящийся в памяти.
3. При помощи кнопок ВЛЕВО/ВПРАВО выберите изображение, которое хотите воспроизвести.

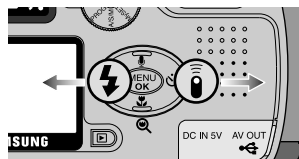

ПОДСКАЗКА

- ▶ Режим воспроизведения можно включить этой кнопкой, даже если питание фотокамеры выключено.
- ▶ ЖКД(LCD) будет оставаться включенным до выключения фотокамеры.
- ▶ Чтобы выключить фотокамеру, сдвиньте кнопку питания.
- ▶ Меню не отображается на ЖК-дисплее в следующих случаях:
 - При нажатии другой кнопки.
 - При обработке данных сделанного снимка.
 - Когда батареи питания разряжены.

Включение режима воспроизведения

■ Воспроизведение видеоклипа

Шаги 1 - 2 аналогичны описанным в рекомендациях по воспроизведению фотоснимка.

3. При помощи кнопок ВЛЕВО/ВПРАВО выберите звукозапись, которую хотите прослушать. При выборе файла со звукозаписью на ЖК-дисплее появляется индикатор звукозаписи ().

4. Для воспроизведения звукозаписи нажмите кнопку воспроизведения().

- Чтобы приостановить воспроизведение звукозаписи, снова нажмите кнопку воспроизведения.

- Нажмите кнопку воспроизведения, и воспроизведение звукозаписи возобновится.

- Остановить воспроизведение можно при помощи кнопок ВЛЕВО/ВПРАВО.



■ Воспроизведение звукозаписи

Шаги 1 - 2 аналогичны описанным в рекомендациях по воспроизведению фотоснимка.

3. При помощи кнопок ВЛЕВО/ВПРАВО выберите звукозапись, которую хотите прослушать. При выборе файла со звукозаписью на ЖК-дисплее появляется индикатор звукозаписи ().

4. Для воспроизведения звукозаписи нажмите кнопку воспроизведения().

- Чтобы приостановить воспроизведение звукозаписи, снова нажмите кнопку воспроизведения.

- Нажмите кнопку воспроизведения, и воспроизведение звукозаписи возобновится.

- Остановить воспроизведение можно при помощи кнопок ВЛЕВО /ВПРАВО.

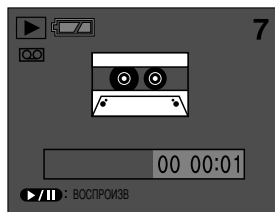

Индикатор ЖК-дисплея(LCD)

На ЖК-дисплее(LCD) отображается информация об условиях съемки



No.	Описание	Значки	Страница
1	Режим воспроизведения		
2	Видеоклип		
3	Звукозапись		C.67
4	Индикатор защиты		C.73
5	Индикатор параметра вывода на печать DPOF		C.76~78
6	дата записи	2004/04/01	
7	номер записанного изображения	6	
8	Батарея		
9	Запись звука		C.30

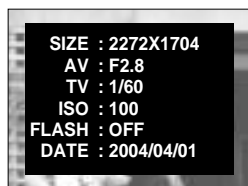

SIZE	2272X1704	: размер изображения
AV	F2.8	: диафрагменное число
TV	1/60	: выдержка
ISO	100	: фоточувствительность в ед. ISO
FLASH	OFF	: независимо от использования фотовспышки
DATE	2004/04/01	: дата записи

Кнопка Информация



- На ЖК-дисплее появится информация о съемке.

На ЖК-дисплее будет показан последний записанный в память снимок.

При нажатии кнопки ЖКД информация на ЖК-дисплее меняется как показано ниже.

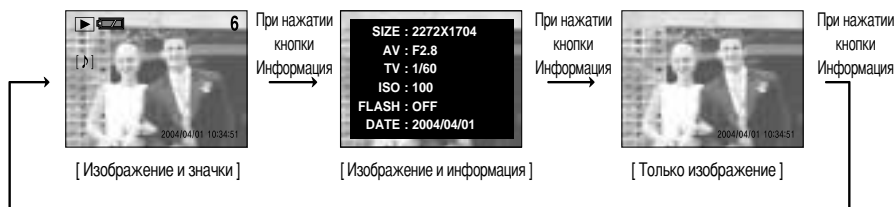

Кнопка Эскиз и ДАЛЬШЕ W/БЛИЖЕ T и Подрезка



- Можно просматривать одновременно до 9 изображений и делать подрезку изображения.

- На ЖК-дисплее появится последний снимок, хранящийся в памяти.

Для воспроизведения следующего изображения нажмите кнопку КУРСОР/ОК.

- Кнопка Эскиз (📐)

- Нажмите кнопку Эскиз.

- В режиме эскиз снимок, показанный последним перед включением режима эскиз, становится выделенным.

- Нажмите кнопку КУРСОР/ОК, чтобы перейти к нужному изображению.

- Чтобы рассмотреть отдельное изображение, нажмите кнопку увеличения (Q).

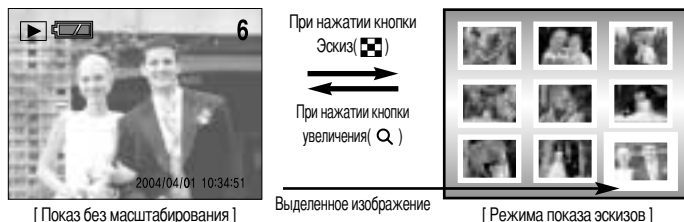

Кнопка Эскиз/Увеличение/Подрезка



● Увеличение изображения

- Выберите изображение, которое вы хотите увеличить, и нажмите кнопку увеличения.
- Различные участки изображения можно просматривать при помощи кнопки КУРСОР/ОК.
- Нажав кнопку Эскиз, можно вернуться к первоначальному полноформатному изображению.
- На ЖК-дисплее внизу слева отображается коэффициент увеличения.



● Подрезка: можно вырезать нужную часть изображения и сохранить ее в отдельном файле.

- При помощи кнопки КУРСОР/ОК выделите участок, который хотите вырезать. Нажмите кнопку ОК, и на ЖК-дисплее появится сообщение, как показано рядом.
- При помощи кнопки ВЛЕВО/ВПРАВО выберите [ДА] или [НЕТ] и нажмите кнопку ОК.

При выборе [ДА] : подрезанное изображение появится на ЖК-дисплее под самым последним именем файла (под наибольшим номером).

При выборе [НЕТ] : на ЖК-дисплее появится первоначальное изображение.



ПОДСКАЗКА

- ▶ Максимальный коэффициент увеличения и размер изображения.

размер изображения	Большой (Фото)	Средний	Малый
Максимальный коэффициент увеличения	X8.3	X4.3	X2.1

- ▶ Если изображение увеличено, на ЖК-дисплее внизу слева появится индикатор коэффициента увеличения.
- ▶ Видеоклипы, файлы форматов TIFF и WAV увеличить невозможно.
- ▶ При увеличении возможно ухудшение качества снимков.
- ▶ Размер изображения, получаемого в результате операции подрезки, определить невозможно, так как оно представляет только часть отображаемого на ЖК-дисплее изображения.
- ▶ Если недостаточно памяти для сохранения подрезанного изображения, то оно не будет подрезано.

Кнопка ЗАПИСЬ ЗВУКА/ВВЕРХ



- Когда на ЖК-дисплее отображается меню, при нажатии кнопки ВВЕРХ курсор меню сдвигается вверх или изменяется значение субменю.
- Когда на ЖК-дисплее нет меню, кнопка ВВЕРХ выполняет функцию кнопки записи звука. К записанному снимку можно добавить звуковое сопровождение.

1. Нажмите кнопку воспроизведения
2. Нажмите кнопку КУРСОР/ОК, чтобы выделить снимок, к которому хотите добавить звуковое сопровождение.
3. Нажмите кнопку записи звука (), на дисплее появится индикатор записи звука. Фотокамера готова к записи звука.

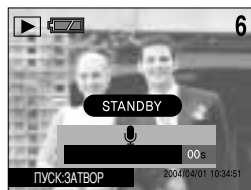

4. Чтобы начать запись, нажмите кнопку спуска. На ЖК-дисплее появится сообщение [RECORDING] (ИДЕТ ЗАПИСЬ), как показано, и в течение 10 секунд будет записываться звук к снимку.
5. Звук записи продолжается 10 секунд, ее можно остановить, нажав кнопку спуска снова.



6. После окончания записи звука на ЖК-дисплее появится значок [].



ПОДСКАЗКА

- ▶ В файл видеоклипа записать невозможно.
- ▶ Если вы хотите выключить запись звука при помощи кнопки спуска, нажмите ее до половины хода – в этом случае звук зуммера записан не будет.
- ▶ Для записи звука оптимальное расстояние между вами и фотокамерой (микрофоном) порядка 40 см

Кнопки ВНИЗ/ВЛЕВО/ВПРАВО



- Кнопки ВНИЗ/ВЛЕВО/ВПРАВО включают следующее.
 - Кнопка ВНИЗ
Когда на ЖК-дисплее отображается меню, при нажатии кнопки ВНИЗ курсор меню сдвигается вниз или изменяется значение субменю.
 - Кнопка ВЛЕВО
Когда на ЖК-дисплее отображается меню, при нажатии кнопки ВЛЕВО курсор сдвигается к главному меню.
 - Кнопка ВПРАВО
Когда на ЖК-дисплее отображается меню, при нажатии кнопки ВПРАВО курсор сдвигается к главному меню.

Кнопка MENU/OK (МЕНЮ/OK)



- Кнопка MENU
Если нажать на кнопку MENU, на ЖК-дисплее появится меню режима ВОСПРОИЗВЕДЕНИЕ. При повторном нажатии кнопки ЖК-дисплей(LCD) возвращается в первоначальное состояние.
- Кнопка OK
Когда на ЖК-дисплее отображается меню, кнопка OK используется для подтверждения настроек, выбранных при помощи кнопки КУРСОР/OK.



ПОДСКАЗКА

- ▶ Меню не отображается на ЖК-дисплее(LCD) в следующих случаях:
 - При нажатии другой кнопки.
 - При обработке данных сделанного снимка. (Когда мигает зеленый светодиод рядом с видеокамерой)
 - Когда батареи питания разряжены.

Кнопка УДАЛИТЬ()



- Удаляет изображение, хранящееся на карте памяти.

1. Нажмите кнопку воспроизведения
2. При помощи кнопок ВЛЕВО/ВПРАВО выберите изображение, которое хотите удалить, и нажмите кнопку Удалить ().
3. На ЖК-дисплее появится сообщение, как показано рядом.



4. Чтобы отменить операцию удаления, нажмите кнопку ВЛЕВО. Нажмите кнопку ОК, и на ЖК-дисплее появится сообщение, как показано рядом. При помощи кнопок ВВЕРХ/ВНИЗ выберите [DELETE] (УДАЛИТЬ) или [CANCEL] (ОТМЕНА) и нажмите кнопку ОК.

- При выборе [DELETE] (УДАЛИТЬ): после удаления изображения на ЖК-дисплее появится предыдущее изображение.
- При выборе [CANCEL] (ОТМЕНА): на ЖК-дисплее останется то же самое изображение.

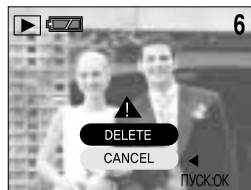

ОСТОРОЖНО

- ▶ Если вы хотите сохранить изображение, то перед удалением в фотокамере загрузите его на компьютер (стр. 100) или поставьте защиту от удаления (стр. 73)

Кнопка ВОСПРОИЗВЕДЕНИЕ и ПАУЗА (▶/⏸) ▶

- Если на ЖК-дисплее нет меню, при помощи кнопки ВОСПРОИЗВЕДЕНИЕ и ПАУЗА можно воспроизводить и временно останавливать видеоклип, снимок со звукозаписью или звуковой файл.

1. Нажмите кнопку воспроизведения

2. При помощи кнопок ВЛЕВО/ВПРАВО выберите снимок со звукозаписью, видеоклип или файл звукозаписи.



3. При нажатии кнопки ВОСПРОИЗВЕДЕНИЕ и ПАУЗА.

- Если видно изображение и нет звука или изображение неподвижно: включается воспроизведение звукозаписи или видеоклипа.
- Во время воспроизведения изображения:
- Если нажать кнопку ВОСПРОИЗВЕДЕНИЕ и ПАУЗА когда воспроизведение снимка временно остановлено, звук и движение возобновятся.



[Выбран режим воспроизведения]



[Идет воспроизведение]



[Пауза]

Включив паузу, можно выбрать другое изображение при помощи кнопок ВЛЕВО/ВПРАВО.



ПОДСКАЗКА

- ▶ Выделенное изображение будет показано как отдельный снимок.
- ▶ Во время воспроизведения изображения работоспособны кнопки воспроизведения, питания и селектор режимов.
- ▶ Во время паузы работоспособны кнопки ВЛЕВО/ВПРАВО, питания и селектор режимов.

Настройка воспроизведения при помощи ЖК-дисплея(LCD)

- Функции режима ВОСПРОИЗВЕДЕНИЕ можно изменять при помощи ЖК-дисплея.
- В режиме съемки при нажатии кнопки МЕНЮ на ЖК-дисплее (LCD) отображается меню.

Главное меню	Субменю	Вспомогательное меню
СЛАЙД-ШОУ (По умолчанию: ВЫКЛ)	ВЫКЛ, 01 ~ 10 СЕК. ▲ ▼	
	ПОВТОР	ВКЛ ВЫКЛ
ЗАЩИТА	ОДИН КАДР	РАЗБЛОКИР БЛОКИР
	ВСЕ КАДРЫ	РАЗБЛОКИР БЛОКИР
РАЗМЕР	1024 x 768	
	640 x 480	
	320 x 240	
	LOGO (ЛОГОТИП)	
УДАЛ ВСЕ	НЕТ	
	ДА	
STD(СТАНДАРТ)	ОДИН КАДР	00 ~ 30 КОПИЙ (для печати) ▲ ▼
	ВСЕ КАДРЫ	00 ~ 30 КОПИЙ (для печати) ▲ ▼
ПЕЧАТЬ ИНДЕКСА	НЕТ	
	ДА	
ОТМЕНИТЬ	СТАНДАРТ	
	ИНДЕКС	



- Снимки можно воспроизводить непрерывно с заданным интервалом.
- Слайд-шоу можно просматривать, подключив фотокамеру к внешнему монитору.

1. Нажмите кнопку воспроизведения, затем кнопку MENU.
2. Нажмите кнопку ВНИЗ, чтобы переместить курсор к главному меню.
3. При помощи кнопок ВВЕРХ/ВНИЗ выберите меню [СЛАЙДШОУ].
4. При помощи кнопки ВПРАВО переместите курсор к субменю [СЛАЙДШОУ].

5. При помощи кнопок ВВЕРХ/ВНИЗ выберите нужное субменю.
 - Если вы выберете интервал [01 ~ 10 СЕК], появится возможность выбора вспомогательного меню [ПОВТОР].

Выберите [01 ~ 10 СЕК] и нажмите кнопку ВПРАВО – курсор переместится к вспомогательному меню.

6. При помощи кнопок ВВЕРХ/ ВНИЗ выберите нужное меню.
 - [ВЫКЛ] : после просмотра всех слайдов слайд-шоу прекратится автоматически.
 - [ВКЛ] : после просмотра всех слайдов слайд-шоу будет повторяться снова и снова.

7. Нажмите кнопку ОК, чтобы подтвердить выбор.

Дважды нажмите кнопку MENU, и начнется демонстрация слайд-шоу.

8. Чтобы приостановить слайд-шоу, нажмите кнопку воспроизведения. Чтобы возобновить слайд-шоу, нажмите кнопку воспроизведения еще раз. Снова дважды нажмите кнопку MENU, и демонстрация слайд-шоу прекратится.

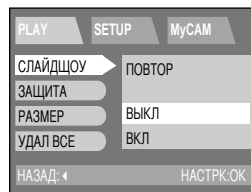

ПОДСКАЗКА

- ▶ Настройка по умолчанию - ВЫКЛ, время загрузки изображения зависит от его качества и размера.
- ▶ Слайд-шоу начнется с изображения, которое было на ЖК-дисплее. Функцию [АВТОВЫКЛЮЧЕНИЕ] активировать невозможно. Во время демонстрации слайд-шоу на дисплее будет показан только первый кадр видеофайлов AVI.
- ▶ Если на карте памяти записано только одно изображение, слайд-шоу не начнется.



- При помощи блокировки (БЛОКИР) можно установить защиту выбранных снимков от случайного удаления. При помощи данной функции можно также разблокировать защиту снимка от удаления (РАЗБЛОКИРОВАТЬ).

1. Нажмите кнопку воспроизведения, затем кнопку MENU.
2. Нажмите кнопку ВНИЗ, чтобы переместить курсор к главному меню.
3. При помощи кнопок ВВЕРХ/ВНИЗ выберите меню [ЗАЩИТА].
4. При помощи кнопки ВПРАВО переместите курсор к субменю [ЗАЩИТА].
5. При помощи кнопок ВВЕРХ/ВНИЗ выберите нужное субменю.
 - [ОДИН КАДР] : установка/снятие защиты только для одного снимка, отображаемого на ЖК-дисплее.
 - [ВСЕ КАДРЫ] : установка/снятие защиты для всех хранящихся в памяти изображений.
6. При помощи кнопок ВВЕРХ/ВНИЗ выберите [БЛОКИР] или [РАЗБЛОКИР], затем нажмите кнопку ОК.
 - [РАЗБЛОКИР] : Отменяет функцию защиты.
 - [БЛОКИР] : Устанавливает функцию ЗАЩИТА.При помощи кнопок ВЛЕВО/ВПРАВО можно установить защиту на новое изображение. (Если выбрана настройка [ОДИН КАДР]).
7. Нажмите кнопку спуска, и меню исчезнет. После установки защиты изображения на ЖК-дисплее появляется значок защиты. (На незащищенном изображении индикатор защиты показан не будет)

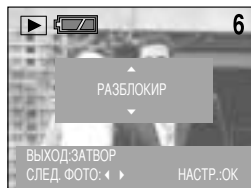
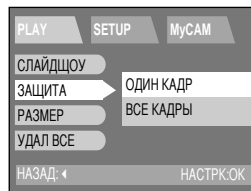

ОСТОРОЖНО

- ▶ В режиме БЛОКИР при включении функций [УДАЛИТЬ] [УДАЛИТЬ ВСЕ] снимок/снимки невозможно удалить, но МОЖНО форматировать [ФОРМАТИРОВАНИЕ].

Изменить размер



- Размер записанного изображения можно изменить, а само изображение использовать в качестве логотипа. Измененный файл изображения будет записан под новым именем.

1. Нажмите кнопку воспроизведения и при помощи кнопок ВЛЕВО/ВПРАВО выберите изображение, размер которого хотите изменить.
2. Нажмите кнопку MENU.
3. Нажмите кнопку ВНИЗ, чтобы переместить курсор к главному меню.
4. При помощи кнопок ВВЕРХ/ВНИЗ выберите меню [РАЗМЕР].
5. При помощи кнопки ВПРАВО переместите курсор к субменю [РАЗМЕР].
6. При помощи кнопок ВВЕРХ/ВНИЗ выберите нужное субменю.
7. Нажмите кнопку ОК, чтобы подтвердить выбор.
Дважды нажмите кнопку MENU, и начнется демонстрация слайд-шоу.

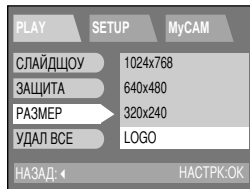
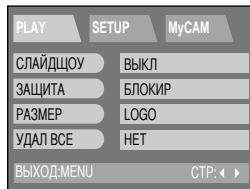

ОСТОРОЖНО

- ▶ Можно уменьшить размер большого изображения, однако при увеличении изображения малого размера может произойти ухудшение его качества.
- ▶ При попытке изменить размер изображения форматов Фото или Печать, появится субменю [НЕТ] (функция недоступна).
- ▶ Можно изменить только размер изображений формата JPG. Изменить размер файлов TIFF или WAV невозможно.
- ▶ Формат изображения "четыре на три" для файлов JPG (2272 x 1704, 1120 x 840, 544 x 408 и т.п.), изменить невозможно. Можно изменять размер только файлов JPG, сжатых в формате 4:2:2.
- ▶ Измененный файл изображения будет записан под новым именем.
- ▶ Если для записи нового файла не хватает места, на ЖК-дисплее появляется сообщение [N/A], и новое изображение записано не будет.
- ▶ Заставка, появляющаяся при включении камеры, хранится не на карте памяти, а во встроенной памяти.

Удалить все



- Данная функция позволяет удалить с карты памяти все изображения, на которых нет защиты от удаления.

1. Нажмите кнопку воспроизведения, затем кнопку MENU.
2. Нажмите кнопку ВНИЗ, чтобы переместить курсор к главному меню.
3. При помощи кнопок ВВЕРХ/ВНИЗ выберите меню [УДАЛ ВСЕ].
4. При помощи кнопки ВПРАВО переместите курсор к субменю [УДАЛ ВСЕ].
5. При помощи кнопок ВВЕРХ / ВНИЗ выберите нужное субменю и нажмите кнопку ОК.
 - При выборе [НЕТ] : на дисплее вновь появляется первоначальное меню.
 - При выборе [ДА] : на дисплее появляется сообщение [ЖДИТЕ!], и все незащищенные изображения будут удалены. Если защищенных изображений нет, будут удалены все изображения, и на ЖК-дисплее появится сообщение [НЕТ СНИМКОВ!].
6. При выборе [НЕТ], нажмите кнопку MENU дважды, и меню отображаться не будет. Если после выбора [ДА] на ЖК-дисплее появляется сообщение [НЕТ СНИМКОВ!], нажмите кнопку воспроизведения или поверните селектор режимов. Сообщение исчезнет.

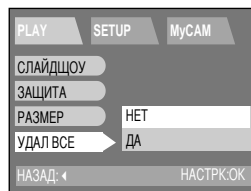
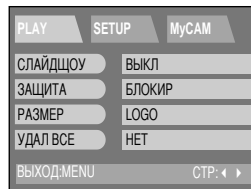

ОСТОРОЖНО

- ▶ Следует помнить, что после удаления восстановить изображения, на которых нет защиты от удаления, будет невозможно. Важные для вас снимки перед удалением следует сохранить на диске компьютера.

DPOF : стандарт

- DPOF (Digital Print Order Format - цифровой формат печати) позволяет вам записывать на карту памяти информацию о печати. Выберите снимки для печати и количество копий. (Количество копий: 0 ~ 30)
- Если для изображения записаны параметры печати DPOF, то на ЖК-дисплее появляется индикатор DPOF. Снимки можно распечатать на принтерах, поддерживающих параметр DPOF, или в соответствующих фотолaborаториях, число которых постоянно увеличивается.
- Данная функция недоступна для видеоклипов и файлов WAV.

- Данная функция позволяет записать для файла изображения информацию о количестве копий для печати.

1. Нажмите кнопку воспроизведения и при помощи кнопок ВЛЕВО/ВПРАВО выберите изображение, для которого хотите записать информацию о количестве копий для печати.

2. Нажмите кнопку MENU.

3. Нажмите кнопку ВНИЗ, чтобы переместить курсор к главному меню.

4. При помощи кнопок ВВЕРХ/ВНИЗ выберите меню [УДАЛ ВСЕ].

5. Нажмите кнопку ВНИЗ в меню [УДАЛ ВСЕ], и появится следующая страница меню.

6. При помощи кнопок ВВЕРХ/ВНИЗ выберите меню [СТАНДАРТ].

7. При помощи кнопки ВПРАВО переместите курсор к субменю [СТАНДАРТ].

8. При помощи кнопок ВВЕРХ/ВНИЗ выберите нужное субменю.

- [ОДИН КАДР] : указывает количество копий для выбранного изображения. При помощи кнопок ВЛЕВО/ВПРАВО можно записать информацию о количестве копий для печати в файл еще одного изображения.

- [ВСЕ КАДРЫ] : указывает количество копий для всех изображений, кроме видеоклипов и звуковых файлов.

9. Нажмите кнопку ОК, на ЖК-дисплее появится меню выбора количества.

10. При помощи кнопок ВВЕРХ / ВНИЗ выберите количество копий для печати.

11. Нажмите кнопку ОК, чтобы подтвердить выбор.

12. Если изображение записано с параметрами DPOF, на ЖК-дисплее появляется индикатор DPOF (). Нажмите кнопку спуска, включится режим воспроизведения.

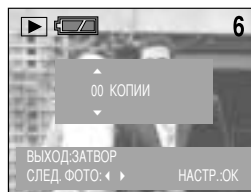
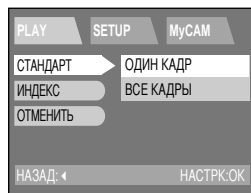

DPOF: печать индекса



- При помощи данной функции можно выбрать число копий для печати индекса (кроме видеоклипов и звукозаписи).

1. Нажмите кнопку воспроизведения, затем кнопку MENU.
2. Нажмите кнопку ВНИЗ, чтобы переместить курсор к главному меню.
3. При помощи кнопок ВВЕРХ/ВНИЗ выберите меню [УДАЛ ВСЕ].
4. Нажмите кнопку ВНИЗ в меню [УДАЛ ВСЕ], и появится следующая страница меню.
5. При помощи кнопок ВВЕРХ/ВНИЗ выберите меню [ИНДЕКС].
6. При помощи кнопки ВПРАВО переместите курсор к субменю [ИНДЕКС].
7. При помощи кнопок ВВЕРХ/ВНИЗ выберите нужное субменю.
8. Нажмите кнопку ОК, чтобы подтвердить выбор.

Дважды нажмите кнопку MENU, и изображение меню пропадет.

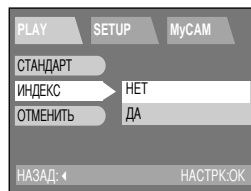

ПОДСКАЗКА

- ▶ Количество копий 1.
- ▶ Индикатор печати индекса отсутствует.
- ▶ Если была сделана настройка печати индекса, на ЖК-дисплее появляется субменю [ИНДЕКС] как [ДА].
- ▶ Первым печатается изображение, записанное первым.

DPOF: отменить



- При помощи данной функции можно отменить DPOF-функции СТАНДАРТ или ИНДЕКС.

1. Нажмите кнопку воспроизведения, затем кнопку MENU.
2. Нажмите кнопку ВНИЗ, чтобы переместить курсор к главному меню.
3. При помощи кнопок ВВЕРХ/ВНИЗ выберите меню [УДАЛ ВСЕ].
4. Нажмите кнопку ВНИЗ в меню [УДАЛ ВСЕ], и появится следующая страница меню.
5. При помощи кнопок ВВЕРХ/ВНИЗ выберите меню [ОТМЕНИТЬ].
6. При помощи кнопки ВПРАВО переместите курсор к субменю [ОТМЕНИТЬ].
7. При помощи кнопок ВВЕРХ/ВНИЗ выберите нужное субменю.
 - [СТАНДАРТ] : предустановленная настройка количества копий отменяется.
 - [ИНДЕКС] : печать индекса отменяется.
8. Дважды нажмите кнопку MENU, и изображение меню пропадет.

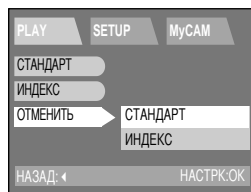

Меню настроек

- В данном режиме производятся основные настройки.

В меню всех режимов работы фотокамеры имеется закладка [SETUP] (НАСТРОЙКА).

Главное меню	Субменю		Вспомогательное меню
ФАЙЛ	ВОЗВРАТ К УСТАНОВКАМ ПО УМОЛЧАНИЮ		
	СЕРИЯ		
АВТОВЫКЛЮЧЕНИЕ ПИТАНИЯ (По умолчанию: 3 МИН)	ВЫКЛ/1~10 МИН ▲ ▼		
ЯЗЫК	АНГЛИЙСКИЙ	ФРАНЦУЗСКИЙ	
	КОРЕЙСКИЙ	ИТАЛЬЯНСКИЙ	
	КИТАЙСКИЙ (ТАЙВАНЬ)	ГОЛЛАНДСКИЙ	
	КИТАЙСКИЙ КОНТИНЕНТАЛЬНЫЙ	ДАТСКИЙ	
	ЯПОНСКИЙ	ФИНСКИЙ	
	РУССКИЙ	ШВЕДСКИЙ	
	НЕМЕЦКИЙ	ПОРТУГАЛЬСКИЙ	
	ИСПАНСКИЙ		
ФОРМАТИРОВАТЬ	НЕТ		
	ДА		
НАСТРОЙКА ДАТЫ	2004/04/01 ▲ ▼		
НАСТРОЙКА ВРЕМЕНИ	12:00 AM/PM		
ВИД ДАТЫ	ГГ/ММ/ДД		
	ММ/ДД/ГГ		
	ДД/ММ/ГГ		
ВПЕЧАТЫВАНИЕ	ВЫКЛ		
	ДАТА		
	ДАТА/ВРЕМЯ		
ЗВУК	ВКЛ		
	ВЫКЛ		
Яркость ЖКД	ТЕМНЕЕ		
	НОРМА		
	СВЕТЛЕЕ		
VIDEO (ВИДЕОВЫХОД)	NTSC		
	PAL		
БЫСТРЫЙ ПРОСМОТР	OFF/1~3 СЕК. ▲ ▼		
	УДАЛ ОТВ		
			ВЫКЛ
			ВКЛ

Файл

- Данная функция позволяет присвоить файлу имя

1. Нажмите кнопку MENU, затем кнопкой ВПРАВО выберите вторую закладку меню [SETUP] (НАСТРОЙКА).
2. Нажмите кнопку ВНИЗ, чтобы переместить курсор к главному меню.
3. При помощи кнопок ВВЕРХ/ВНИЗ выберите меню [ФАЙЛ].
4. При помощи кнопки ВПРАВО переместите курсор к субменю [ФАЙЛ].
5. При помощи кнопок ВВЕРХ/ВНИЗ выберите нужное субменю.
 - [СБРОС] : если выбрать СБРОС, к имени следующего файла добавится 0001 даже после таких операций, как форматирование, удаление всех снимков, установка новой карты памяти.
 - [СЕРИЯ] : При такой системе присвоения имен файлу дается следующее по порядку имя, считая от последнего записанного на карту памяти, независимо от таких действий, как удаление или переформатирование.
6. Нажмите кнопку ОК, чтобы подтвердить выбор.
Дважды нажмите кнопку MENU, и меню исчезнет.

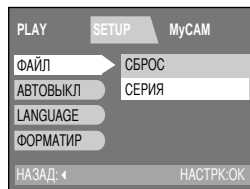

ПОДСКАЗКА

- ▶ Имя первой созданной папки – 100SSCAM, а имя первого записанного файла – SV400001.
- ▶ Всякий раз, когда вы записываете снимок, имя файла увеличивается на 1.
- ▶ Нумерация файлов происходит автоматически, начиная с SV400001 и до SV409999, при этом в папку можно записать 9999 файлов.
- ▶ Если выбрать СЕРИЯ, последовательность новых имен начнется с 100SSCAM и будет увеличиваться каждый раз на 1, (например, 101SSCAM, 102SSCAM...)
- ▶ Формат файлов, записываемых на карту памяти, соответствует формату DCF (Design rule for Camera File system – нормативы создания файлов для фотокамер).

Отключение питания

- Данная функция выключает фотокамеру через определенное время для предотвращения разряда батарей питания.

1. Нажмите кнопку MENU, затем кнопкой ВПРАВО выберите вторую закладку меню [SETUP] (НАСТРОЙКА).
2. Нажмите кнопку ВНИЗ, чтобы переместить курсор к главному меню.
3. При помощи кнопок ВВЕРХ/ВНИЗ выберите меню [АВТОВЫКЛ].
4. При помощи кнопки ВПРАВО переместите курсор к субменю [АВТОВЫКЛ].
5. При помощи кнопок ВВЕРХ/ВНИЗ выберите нужное субменю.
 - При выборе [ВЫКЛ] : автоматическое выключение питания работать не будет.
 - При выборе [ВКЛ] : на ЖК-дисплее появится меню, как показано рядом.
6. При помощи кнопок ВВЕРХ/ВНИЗ выберите необходимое время.
7. Нажмите кнопку ОК, чтобы подтвердить выбор.
Дважды нажмите кнопку MENU, и меню исчезнет.

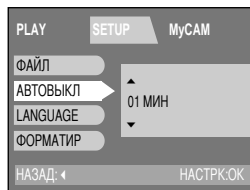
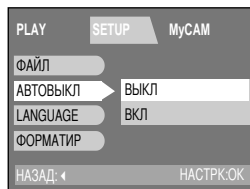

ПОДСКАЗКА

- ▶ Настройка автоматического выключения сохраняется, даже если удалить батареи и отсоединить адаптер переменного тока.
- ▶ Обратите внимание, что в режиме показа серии снимков или режиме ПК автоматического выключения фотокамеры не происходит.

Язык

- Вы можете выбрать язык сообщений на ЖК-дисплее(LCD).

1. Нажмите кнопку MENU, затем кнопкой ВПРАВО выберите вторую закладку меню [SETUP] (НАСТРОЙКА).
2. Нажмите кнопку ВНИЗ, чтобы переместить курсор к главному меню.
3. При помощи кнопок ВВЕРХ/ВНИЗ выберите меню [LANGUAGE] (ЯЗЫК).
4. При помощи кнопки ВПРАВО переместите курсор к субменю [LANGUAGE].
5. При помощи кнопок ВВЕРХ/ВНИЗ выберите нужное субменю.
6. Нажмите кнопку ОК, чтобы подтвердить выбор.
Дважды нажмите кнопку MENU, и меню исчезнет.



ПОДСКАЗКА

- ▶ Язык по умолчанию – АНГЛИЙСКИЙ.
- ▶ Можно выбрать любой из 15 языков, перечисленных ниже.
Английский, корейский, китайский (Тайвань), китайский (континентальный), японский, русский, немецкий, испанский, французский, итальянский, португальский, датский, шведский, финский, голландский.
- ▶ Настройка языка сохраняется, даже если выключить и снова включить фотокамеру.
- ▶ Даже если в настройках функции [ЗВУК] выбрано ВКЛ], в данном меню звук активироваться не будет.

Форматирование

- Используется для форматирования карты памяти.

1. Нажмите кнопку MENU, затем кнопкой ВПРАВО выберите вторую закладку меню [SETUP] (НАСТРОЙКА).
2. Нажмите кнопку ВНИЗ, чтобы переместить курсор к главному меню.
3. При помощи кнопки ВВЕРХ/ВНИЗ выберите меню [ФОРМАТИР].
4. При помощи кнопки ВПРАВО переместите курсор к субменю [ФОРМАТИР].
5. При помощи кнопок ВВЕРХ/ВНИЗ выберите нужное субменю.
 - При выборе [НЕТ] : На ЖК-дисплее(LCD) появится снимок. Дважды нажмите кнопку MENU, и меню исчезнет.
 - При выборе [ДА] : форматируется карта памяти.
(В режиме воспроизведения после форматирования на ЖК-дисплее появится сообщение [НЕТ СНИМКОВ])

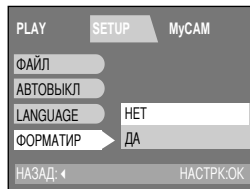

ПОДСКАЗКА

- ▶ Проинициализируйте карту памяти перед использованием, если это:
 - Новая карта памяти, неотформатированная карта памяти.
 - Карта памяти, на которой хранится файл, не читаемый фотокамерой, или файл, записанный другой фотокамерой.



ОСТОРОЖНО

- ▶ При помощи функции [ФОРМАТИР] будут удалены все файлы, хранящиеся в памяти. Перед форматированием памяти рекомендуем копировать важные данные на другие носители, например, дискеты, жесткие диски, CD и т.п.
- ▶ Не используйте карту памяти, отформатированную на других цифровых фотокамерах или устройствах чтения карт памяти.

Форматирование



ОСТОРОЖНО

▶ При форматировании карты памяти на ПК с ОС Windows 2000 или XP выберите файловую систему FAT.

■ Форматирование на ПК

1. В [Windows Explorer] (Проводник) выберите [Removable Disk] (Съемный диск).



2. Нажмите правую кнопку мыши и выберите [Format] (Форматировать).



3. Выберите файловую систему [FAT] и щелкните по кнопке [Start] (Пуск).



Настройка даты

- Впечатываемую дату можно изменить.

1. Нажмите кнопку MENU, затем кнопкой ВПРАВО выберите вторую закладку меню [SETUP] (НАСТРОЙКА).
2. Нажмите кнопку ВНИЗ, чтобы переместить курсор к главному меню.
3. При помощи кнопок ВВЕРХ/ВНИЗ выберите меню [ФОРМАТИР].
4. Нажмите кнопку ВНИЗ в меню [ФОРМАТИР], и появится следующая страница меню.
5. При помощи кнопок ВВЕРХ/ВНИЗ выберите меню [ДАТА НАСТ].
6. При помощи кнопки ВПРАВО переместите курсор к субменю [ДАТА НАСТ].
7. При помощи кнопок ВВЕРХ/ВНИЗ выберите нужное субменю.
Кнопка ВПРАВО : выбирает ГОД/ МЕСЯЦ/ ДЕНЬ.
Кнопки ВВЕРХ/ ВНИЗ : изменяют значение каждой настройки.
8. Нажмите кнопку ОК, чтобы подтвердить выбор.
Дважды нажмите кнопку MENU, и меню исчезнет.

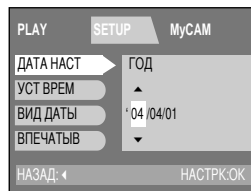
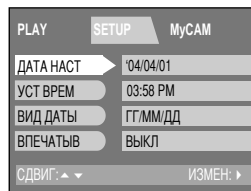

Настройка времени

■ Впечатываемое время можно изменить.

1. Нажмите кнопку MENU, затем кнопкой ВПРАВО выберите вторую закладку меню [SETUP] (НАСТРОЙКА).
2. Нажмите кнопку ВНИЗ, чтобы переместить курсор к главному меню.
3. При помощи кнопок ВВЕРХ/ВНИЗ выберите меню [ФОРМАТИР].
4. Нажмите кнопку ВНИЗ в меню [ФОРМАТИР], и появится следующая страница меню.
5. При помощи кнопок ВВЕРХ/ВНИЗ выберите меню [УСТ ВРЕМ].
6. При помощи кнопки ВПРАВО переместите курсор к субменю [УСТ ВРЕМ].
7. При помощи кнопок ВВЕРХ/ВНИЗ выберите нужное субменю.
Кнопка ВПРАВО: выбирает ЧАС, МИН, АМ/РМ (до/после полудня).
Кнопки ВВЕРХ/ ВНИЗ: изменяют значение каждой настройки.
8. Нажмите кнопку ОК, чтобы подтвердить выбор.
Дважды нажмите кнопку MENU, и меню исчезнет.

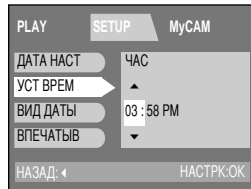
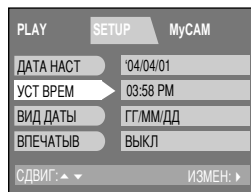

Вид даты

- Можно выбрать формат даты для впечатывания на изображение.

1. Нажмите кнопку MENU, затем кнопкой ВПРАВО выберите вторую закладку меню [SETUP] (НАСТРОЙКА).
2. Нажмите кнопку ВНИЗ, чтобы переместить курсор к главному меню.
3. При помощи кнопок ВВЕРХ/ВНИЗ выберите меню [ФОРМАТИР].
4. Нажмите кнопку ВНИЗ в меню [ФОРМАТИР], и появится следующая страница меню.
5. При помощи кнопок ВВЕРХ/ВНИЗ выберите меню [ВИД ДАТЫ].
6. При помощи кнопки ВПРАВО переместите курсор к субменю [ВИД ДАТЫ].
7. При помощи кнопок ВВЕРХ/ВНИЗ выберите нужное субменю.
ГГ/ММ/ДД : год/ месяц/ день
ММ/ДД/ГГ : месяц/ день / год
ДД/ММ/ГГ : день/ месяц/ год
8. Нажмите кнопку ОК, чтобы подтвердить выбор.
Дважды нажмите кнопку MENU, и меню исчезнет.

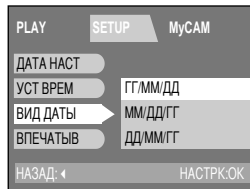

Впечатывание

- Данная функция позволяет включить в фотоснимок ДАТУ/ВРЕМЯ.

1. Нажмите кнопку MENU, затем кнопкой ВПРАВО выберите вторую закладку меню [SETUP] (НАСТРОЙКА).
2. Нажмите кнопку ВНИЗ, чтобы переместить курсор к главному меню.
3. При помощи кнопок ВВЕРХ/ВНИЗ выберите меню [ФОРМАТИР].
4. Нажмите кнопку ВНИЗ в меню [ФОРМАТИР], и появится следующая страница меню.
5. При помощи кнопок ВВЕРХ/ВНИЗ выберите меню [ВПЕЧАТЫВ].
6. При помощи кнопки ВПРАВО переместите курсор к субменю [ВПЕЧАТЫВ].
7. При помощи кнопок ВВЕРХ/ВНИЗ выберите нужное субменю.
 - ВЫКЛ : ДАТА и ВРЕМЯ не будут впечатываться на изображение.
 - ДАТА : на изображение будет впечатываться только ДАТА.
 - ДАТА/ВРЕМЯ : на изображение будут впечатываться ДАТА и ВРЕМЯ.
8. Нажмите кнопку ОК, чтобы подтвердить выбор. Дважды нажмите кнопку MENU, и меню исчезнет.

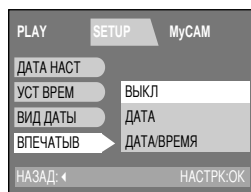

ПОДСКАЗКА

- ▶ Дата и время впечатываются справа внизу ЖК-дисплея.
- ▶ Дата будет впечатываться в соответствии с настройками, произведенными в меню ВИД ДАТЫ.
- ▶ ВРЕМЯ впечатывается следующим образом: [часы / минуты / секунды] в 12-часовом формате.
- ▶ На функцию впечатывания не влияют включение и выключение фотокамеры.
- ▶ Дата и время впечатываются в соответствии с настройками, произведенными в меню ДАТА НАСТ, УСТ ВРЕМ.
- ▶ Впечатывание возможно только для снимков.

Звук

- Во время ошибочных действий при нажатии кнопок фотокамеры слышен звуковой сигнал. При помощи данной функции можно проверить состояние фотокамеры.

1. Нажмите кнопку MENU, затем кнопкой ВПРАВО выберите вторую закладку меню [SETUP] (НАСТРОЙКА).
2. Нажмите кнопку ВНИЗ, чтобы переместить курсор к главному меню.
3. При помощи кнопок ВВЕРХ/ВНИЗ выберите меню [ФОРМАТИР].
4. Нажмите кнопку ВНИЗ в меню [ФОРМАТИР], и появится следующая страница меню.
5. При помощи кнопок ВВЕРХ/ВНИЗ выберите меню [ВПЕЧАТЫВ].
6. Нажмите кнопку ВНИЗ в меню [ВПЕЧАТЫВ], и появится следующая страница меню.
7. При помощи кнопок ВВЕРХ/ВНИЗ выберите меню [ЗВУК].
8. При помощи кнопки ВПРАВО переместите курсор к субменю [ЗВУК].
9. При помощи кнопок ВВЕРХ/ВНИЗ выберите нужное субменю.
 - [ВКЛ] : функция звука включена.
 - [ВЫКЛ] : функция звука выключена.
10. Нажмите кнопку ОК, чтобы подтвердить выбор.
Дважды нажмите кнопку MENU, и меню исчезнет.

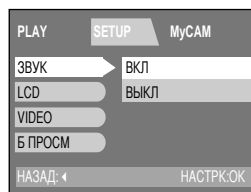

ПОДСКАЗКА

- ▶ Даже если в настройках меню ЗВУК выбрано [ВЫКЛ], можно прослушать звук видеоклипа, звукозапись к снимку и файл звукозаписи.

Яркость ЖКД

■ Можно регулировать яркость ЖК-дисплея

1. Нажмите кнопку MENU, затем кнопкой ВПРАВО выберите вторую закладку меню [SETUP] (НАСТРОЙКА).
2. Нажмите кнопку ВНИЗ, чтобы переместить курсор к главному меню.
3. При помощи кнопок ВВЕРХ/ВНИЗ выберите меню [ФОРМАТИР].
4. Нажмите кнопку ВНИЗ в меню [ФОРМАТИР], и появится следующая страница меню.
5. При помощи кнопок ВВЕРХ/ВНИЗ выберите меню [ВПЕЧАТЫВ].
6. Нажмите кнопку ВНИЗ в меню [ВПЕЧАТЫВ], и появится следующая страница меню.
7. При помощи кнопок ВВЕРХ/ВНИЗ выберите меню [LCD] (ЖКД).
8. При помощи кнопки ВПРАВО переместите курсор к субменю [LCD].
9. При помощи кнопок ВВЕРХ/ВНИЗ выберите нужное субменю. В меню [LCD] имеются субменю ТЕМНЕЕ, НОРМА, СВЕТЛЕЕ.
10. Нажмите кнопку ОК, чтобы подтвердить выбор.
Дважды нажмите кнопку MENU, и меню исчезнет.

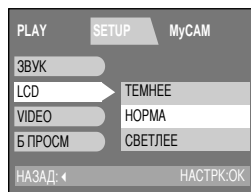

Видео

■ Видеосигнал на выходе фотокамеры может быть как в системе NTSC, так и в системе PAL. Ваш выбор будет зависеть от типа устройства (монитор, телевизор и т.д.), к которому подсоединена фотокамера.

1. Нажмите кнопку MENU, затем кнопкой ВПРАВО выберите вторую закладку меню [SETUP] (НАСТРОЙКА).
2. Нажмите кнопку ВНИЗ, чтобы переместить курсор к главному меню.
3. При помощи кнопок ВВЕРХ/ВНИЗ выберите меню [ФОРМАТИР].
4. Нажмите кнопку ВНИЗ в меню [ФОРМАТИР], и появится следующая страница меню.
5. При помощи кнопок ВВЕРХ/ВНИЗ выберите меню [ВПЕЧАТЫВ].
6. Нажмите кнопку ВНИЗ в меню [ВПЕЧАТЫВ], и появится следующая страница меню.
7. При помощи кнопок ВВЕРХ/ВНИЗ выберите меню [ВИДЕО] (ВИДЕО).
8. При помощи кнопки ВПРАВО переместите курсор к субменю [ВИДЕО].
9. При помощи кнопок ВВЕРХ/ВНИЗ выберите нужное субменю.
10. Нажмите кнопку ОК, чтобы подтвердить выбор.

Дважды нажмите кнопку MENU, и меню исчезнет.



ПОДСКАЗКА

- ▶ Правильно выберите систему видеосигнала, поступающего на внешний монитор. Поддерживается только система PAL BDGN.
- ▶ NTSC : США, Канада, Япония, Южная Корея, Тайвань, Мексика.
- ▶ PAL : Австралия, Австрия, Бельгия, Китай, Дания, Финляндия, Германия, Великобритания, Нидерланды, Италия, Кувейт, Малайзия, Новая Зеландия, Сингапур, Испания, Швеция, Швейцария, Таиланд, Норвегия.
- ▶ Даже если в настройках функции [ЗВУК] выбрано [ВКЛ], в данном меню звук активироваться не будет.

Подключение к внешнему монитору

▶ Подключение к внешнему монитору

В режиме СЪЕМКА/ ВОСПРОИЗВЕДЕНИЕ можно просматривать фотоснимки или видеоклипы, подключив фотокамеру к внешнему монитору при помощи видеокабеля.

После подключения к внешнему монитору ЖК-дисплей выключается автоматически.

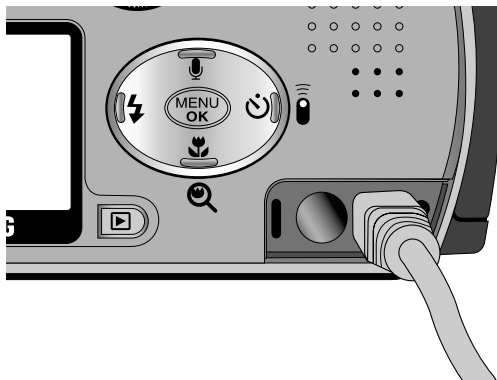

ПОДСКАЗКА

- ▶ Если в качестве внешнего монитора используется телевизор, его нужно подключать через гнездо AV.
- ▶ В изображении на внешнем мониторе заметны помехи, но это не является неисправностью.
- ▶ Если снимок отображается не по центру экрана, при помощи регулировок телевизора переместите его в центр.
- ▶ когда фотокамера подключена к внешнему монитору, меню отображается на внешнем мониторе. Команды меню аналогичны командам меню на ЖК-дисплее.

Быстрый просмотр

■ Последнее отснятое изображение можно быстро просмотреть в течение заранее выбранного времени.

1. Нажмите кнопку MENU, затем кнопкой ВПРАВО выберите вторую закладку меню [SETUP] (НАСТРОЙКА).
2. Нажмите кнопку ВНИЗ, чтобы переместить курсор к главному меню.
3. Нажимайте кнопки ВНИЗ, пока не выберите меню [Б ПРОСМ].
4. При помощи кнопки ВПРАВО переместите курсор к субменю [Б ПРОСМ].
5. При помощи кнопок ВВЕРХ/ВНИЗ выберите нужное субменю.

- [ВЫКЛ] : функцию быстрого просмотра активировать невозможно.
- [1~3 СЕК] : отснятое изображение появляется на выбранное вами время.

6. Нажмите кнопку ОК, чтобы подтвердить выбор.
Дважды нажмите кнопку MENU, и меню исчезнет.

* Настройка функции [УДАЛ ОТВ?]

Если во время шага 5 выбрать субменю [1~3 СЕК], то при нажатии кнопки ВПРАВО появляется меню [УДАЛ ОТВ?].

При помощи кнопок ВВЕРХ/ВНИЗ выберите нужное субменю [УДАЛ ОТВ?]

- При выборе [ВЫКЛ] : сообщение [УДАЛ ОТВ?] появляться не будет.
- При выборе [ВКЛ] : вы немедленно можете удалить только что отснятое изображение.

* Использование меню [УДАЛ ОТВ?]

Если в меню [УДАЛ ОТВ?] выбрать [ВКЛ], сразу после съемки кадра появится сообщение, как показано рядом.

- При выборе [ДА] : отснятое изображение будет удалено.
- При выборе [НЕТ] : отснятое изображение будет сохранено.

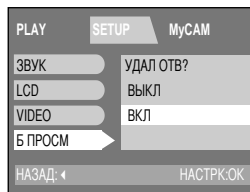

ПОДСКАЗКА

- ▶ Функция быстрого просмотра не работает в видеоклипе и файле звукозаписи
- ▶ Функция [Б ПРОСМ] не распространяется на файлы формата TIFF.

Меню MyCAM

- Можно произвести настройку заставки, появляющейся на ЖК-дисплее, мелодии, звучащей при включении фотокамеры, а также звука, воспроизводимого при нажатии кнопки спуска.
- В каждом режиме работы фотокамеры имеется меню MY CAM

Заставка

- Можно выбрать изображение, которое появляется в виде заставки на ЖК-дисплее при включении фотокамеры.

1. Нажмите кнопку MENU, затем дважды нажмите кнопку ВПРАВО, чтобы выбрать третью закладку меню [My CAM] (Персональные настройки).
2. Нажмите кнопку ВНИЗ, чтобы переместить курсор к главному меню.
3. При помощи кнопок ВВЕРХ/ВНИЗ выберите меню [ЗАСТАВКА].
4. При помощи кнопки ВПРАВО переместите курсор к субменю [ЗАСТАВКА].
5. При помощи кнопок ВВЕРХ/ВНИЗ выберите нужное субменю.
6. Нажмите кнопку ОК, чтобы подтвердить выбор.
Дважды нажмите кнопку MENU, и меню исчезнет.

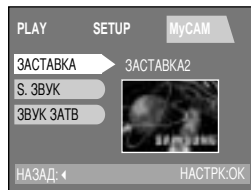
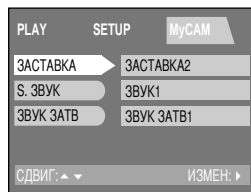

ОСТОРОЖНО

- ▶ В качестве ЗАСТАВКИ ПОЛЬЗОВАТЕЛЯ можно использовать только изображение, записанное как LOGO (ЛОГОТИП) в субменю [РАЗМЕР].
- ▶ Если ЗАСТАВКА ПОЛЬЗОВАТЕЛЯ не будет сохранена, при включении фотокамеры на ЖК-дисплее заставка не появится. О выборе ЗАСТАВКИ ПОЛЬЗОВАТЕЛЯ см. стр. 74.
- ▶ ЗАСТАВКУ ПОЛЬЗОВАТЕЛЯ нельзя удалить в меню [УДАЛ ВСЕ] или [ФОРМАТИР].

Мелодия при включении фотокамеры

- Можно выбрать мелодию, которая звучит при включении фотокамеры.

1. Нажмите кнопку MENU, затем дважды нажмите кнопку ВПРАВО, чтобы выбрать третью закладку меню [My CAM] (Персональные настройки).
2. Нажмите кнопку ВНИЗ, чтобы переместить курсор к главному меню.
3. При помощи кнопок ВВЕРХ/ВНИЗ выберите меню [S. ЗВУК].
4. При помощи кнопки ВПРАВО переместите курсор к субменю [S. ЗВУК].
5. При помощи кнопок ВВЕРХ/ВНИЗ выберите нужное субменю.
6. Нажмите кнопку ОК, чтобы подтвердить выбор.
Дважды нажмите кнопку MENU, и меню исчезнет.

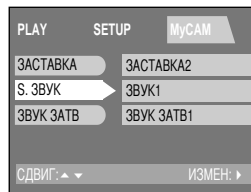

Звук при нажатии кнопки спуска

- Можно выбрать звук, воспроизводимый при нажатии кнопки спуска.

1. Нажмите кнопку MENU, затем дважды нажмите кнопку ВПРАВО, чтобы выбрать третью закладку меню [My CAM] (Персональные настройки).
2. Нажмите кнопку ВНИЗ, чтобы переместить курсор к главному меню.
3. При помощи кнопок ВВЕРХ/ВНИЗ выберите меню [ЗВУК ЗАТВ].
4. При помощи кнопки ВПРАВО переместите курсор к субменю [ЗВУК ЗАТВ].
5. При помощи кнопок ВВЕРХ/ВНИЗ выберите нужное субменю.
6. Нажмите кнопку ОК, чтобы подтвердить выбор.
Дважды нажмите кнопку MENU, и меню исчезнет.

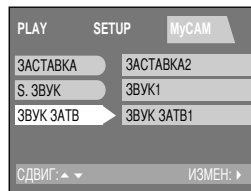

Перечень функций фотокамеры

■: По умолчанию, ◆: После выключения и включения фотокамеры, ●: Настраиваемая, X: Функция недоступна, -: Настраиваемая

Функция		Дисковый селектор режимов										▶		
		EASY	PROG			A	S	M		MuSET		JPEG	AVI	WAV
Формат	Печать (Фото/Очень высокое)	●(■)	-	-	-	-	-	-	-	-	-	-	-	-
	На память (Среднее/Высокое)	●	-	-	-	-	-	-	-	-	-	-	-	-
	E-mail (Малый/Обычный)	●	-	-	-	-	-	-	-	-	-	-	-	-
	Большой	X	●(■)	●(■)	●(■)	●(■)	●(■)	●(■)	-	●(■)	-	-	-	-
	Фото	X	●	●	●	●	●	●	-	●	-	-	-	-
	Среднее	X	●	●	●	●	●	●	-	●	-	-	-	-
	Малый	X	●	●	●	●	●	●	-	●	-	-	-	-
	288 x 208 пикселей	-	-	-	-	-	-	-	◆(■)	-	-	-	-	-
КАЧЕСТВО	Tiff (1:1)	X	●	●	●	●	●	●	-	●	-	-	-	-
	Очень высокое (1:4)	X	●	●	●	●	●	●	-	●	-	-	-	-
	Высокое (1:8)	X	●(■)	●(■)	●(■)	●(■)	●(■)	●(■)	-	●(■)	-	-	-	-
	Обычное (1:12)	X	●	●	●	●	●	●	-	●	-	-	-	-
	1:12	-	-	-	-	-	-	-	-	◆(■)	-	-	-	-
ЗУМ	Оптический зум	●	●	●	●	●	●	●	●	●	-	-	-	-
	Цифровой зум	●	●(■)	●	●	●	●	●	X	●	-	●	X	-
Методы замера экспозиции	Многоэлементный	◆(■)	◆(■)	◆(■)	◆(■)	◆(■)	◆(■)	◆(■)	◆(■)	◆(■)	-	-	-	-
	Точечный	X	●	●	X	●	●	●	X	●	-	-	-	-
ФОКУСИРОВКА	AF (автоматическая)	◆(■)	◆(■)	◆(■)	◆(■)	◆(■)	◆(■)	◆(■)	◆(■)	◆(■)	-	-	-	-
	MF (индикатор ручной фокусировки)	X	●	●	●	●	●	●	●	●	-	-	-	-
Съемка	Одиночный	◆(■)	◆(■)	◆(■)	◆(■)	◆(■)	◆(■)	◆(■)	X	●(■)	-	-	-	-
	Непрерывная	●	●	●	X	●	●	●	X	●	-	-	-	-
	АЭВ	●	●	●	X	X	X	X	X	●	-	-	-	-
Светочувствительность, ед. ISO	АВТО	◆(■)	◆(■)	◆(■)	◆(■)	X	X	X	◆	●(■)	-	-	-	-
	100	X	●	X	X	◆(■)	◆(■)	◆(■)	X	●	-	-	-	-
	200	X	●	X	X	●	●	●	X	●	-	-	-	-
	400	X	●	X	X	●	●	●	X	●	-	-	-	-
Б. БЕЛОГО	Авто	◆(■)	◆(■)	◆(■)	◆(■)	◆(■)	◆(■)	◆(■)	◆(■)	◆(■)	-	-	-	-
	Солнечный свет	X	●	X	X	●	●	●	●	●	-	-	-	-
	Облачно	X	●	X	X	●	●	●	●	●	-	-	-	-
	Лампы дневного света	X	●	X	X	●	●	●	●	●	-	-	-	-
	Лампы накаливания	X	●	X	X	●	●	●	●	●	-	-	-	-
ЭФФЕКТ	Обычное	◆(■)	◆(■)	◆(■)	◆(■)	◆(■)	◆(■)	◆(■)	◆(■)	◆(■)	-	-	-	-
	Чернобелое	X	●	X	X	●	●	●	●	●	-	-	-	-
	sRGB	X	●	X	X	●	●	●	●	●	-	-	-	-
	Закат	X	●	X	X	●	●	●	●	●	-	-	-	-
РЕЗКАЯ	Мягкие тона	X	●	X	X	●	●	●	●	●	-	-	-	-
	Нормальная резкость	◆(■)	◆(■)	◆(■)	◆(■)	◆(■)	◆(■)	◆(■)	◆(■)	◆(■)	-	-	-	-
	Резкие тона	X	●	X	X	●	●	●	●	●	-	-	-	-

Перечень функций фотокамеры

Функция		Дисковый селектор режимов											▶		
		EASY	PROG			A	S	M		MySET		JPEG	AVI	WAV	
Фотовспышка	Авто	X	◆(■)	X	X	X	X	X	X	●(■)	-	-	-	-	
	Автосъемка с устранением эффекта "красные глаза"	◆(■)	●	◆(■)	X	X	X	X	X	●	-	-	-	-	
	Заполняющая вспышка	X	●	●	X	●	●	●	X	●	-	-	-	-	
	Медл. синк. с устранением эффекта "красные глаза"	X	●	X	◆(■)	●	●	●	X	●	-	-	-	-	
	Выкл	●	●	●	●	◆(■)	◆(■)	◆(■)	◆(■)	●	-	-	-	-	
EVC (Экспокоррекция)	-0,5 ~ -2,0 EV (с шагом 1/2 EV)	X	●	●	X	●	●	●	X	●	-	-	-	-	
	0,0 EV	◆(■)	◆(■)	◆(■)	◆(■)	◆(■)	◆(■)	◆(■)	◆	●(■)	-	-	-	-	
	+0,5 ~ +2,0 EV (с шагом 1/2)	X	●	●	X	●	●	●	X	●	-	-	-	-	
Время срабатывания автоспуска	Выкл	◆(■)	◆(■)	◆(■)	◆(■)	◆(■)	◆(■)	◆(■)	◆(■)	◆(■)	-	-	-	-	
	2 сек.	X	●	●	●	●	●	●	X	●	-	-	-	-	
Зона автофокусировки	10 сек.	●	●	●	●	●	●	●	X	●	-	-	-	-	
	управление с пульта ДУ	●	●	●	●	●	●	●	●	●	-	-	-	-	
АУДИО (Запись звука)	Нормальная (80 см ~ бесконечность)	◆(■)	◆(■)	◆(■)	◆(■)	◆(■)	◆(■)	◆(■)	◆(■)	◆(■)	-	-	-	-	
	Макро (30-80 см)	●	●	X	X	●	●	●	●	●	-	-	-	-	
	Супермакро (6-30 см)	●	●	X	X	●	●	●	X	●	-	-	-	-	
НАСТРОЙКА A/S/M (Д/В/Р)	Выкл	◆(■)	◆(■)	◆(■)	◆(■)	◆(■)	◆(■)	◆(■)	●	◆(■)	-	-	-	-	
	ВКЛ	●	●	●	●	●	●	●	◆(■)	●	-	-	-	-	
СЛАЙД-ШОУ	A/S/M	X	X	X	X	●(A)		X	●(P)	-	-	-	-		
	Av	X	X	X	X	◆(F5.6)	X	◆(F5.6)	X	◆(F5.6)	-	-	-	-	
	Tv	X	X	X	X	X	◆(1/250)	◆(1/250)	X	◆(1/250)	-	-	-	-	
ЗАЩИТА	Выкл	◆(■)	◆(■)	◆(■)	◆(■)	◆(■)	◆(■)	◆(■)	●	◆(■)	-	-	-	-	
	ВКЛ	●	●	●	●	●	●	●	◆(■)	●	-	-	-	-	
	НАСТРОЙКА A/S/M (Д/В/Р)	X	X	X	X	●(A)		X	●(P)	-	-	-	-		
DPOF	Av	X	X	X	X	◆(F5.6)	X	◆(F5.6)	X	◆(F5.6)	-	-	-	-	
	Tv	X	X	X	X	X	◆(1/250)	◆(1/250)	X	◆(1/250)	-	-	-	-	
	СЛАЙД-ШОУ	Выкл/1~10 сек. (с интервалом 1сек)	-	-	-	-	-	-	-	-	-	-	-	●(OFF)	
ПРАВКА	Повтор откл	-	-	-	-	-	-	-	-	-	-	-	-	◆(■)	
	Повтор вкл	-	-	-	-	-	-	-	-	-	-	-	-	●	
	ЗАЩИТА	Снять блокировку	-	-	-	-	-	-	-	-	-	-	-	●(■)	
ДАТА	Установить блокировку	-	-	-	-	-	-	-	-	-	-	-	-	●	
	DPOF	Печать индекса (1 копия)	-	-	-	-	-	-	-	-	-	-	●	X	X
ИМЯ ФАЙЛА	Стандартная (0~30 копий)	-	-	-	-	-	-	-	-	-	-	-	●	X	X
	ПРАВКА	Подрезка	-	-	-	-	-	-	-	-	-	-	●	X	X
УДАЛИТЬ ВСЕ	Изменить размер	-	-	-	-	-	-	-	-	-	-	-	●	X	X
	ИМЯ ФАЙЛА	УДАЛИТЬ ВСЕ	-	-	-	-	-	-	-	-	-	-	-	-	●
АВТОВЫКЛ	Сброс														
	Серия														
ЯЗЫК	Сброс														
	Серия														
ДАТА	АВТОВЫКЛ														
	ЯЗЫК														
ДАТА	ДАТА														
	ДАТА														

Перечень функций фотокамеры

Функция		Дисковый селектор режимов										▶		
		EASY	PROG			A	S	M		MySET	JPEG	AVI	WAV	
ВПЕЧАТЫВАНИЕ	Выкл							●(■)						
	Дата							●						
	Дата и время							●						
ВИД ДАТЫ	ГГ/ММ/ДД							●(■)						
	ММ/ДД/ГГ							●						
	ДД/ММ/ГГ							●						
ЗВУКОВОЙ ЭФФЕКТ	Вкл							●(■)						
	Выкл							●						
ЗАСТАВКА	Выкл							●						
	ЗАСТАВКА 1							●(■)						
	ЗАСТАВКА 2							●						
	ЗАСТАВКА 3							●						
	ПОЛЬЗОВАТЕЛЬСКАЯ ЗАСТАВКА							●						
МЕЛОДИЯ ПРИ ВКЛЮЧЕНИИ ФОТОКАМЕРЫ	Выкл							●						
	ЗВУК 1							●(■)						
ЗВУК ЗАТВОРА	ЗВУК 2							●						
	ЗВУК 3							●						
ЯРКОСТЬ ЖКД	Выкл							●						
	ЗВУК ЗАТВОРА 1							●(■)						
	ЗВУК ЗАТВОРА 2							●						
	ЗВУК ЗАТВОРА 3							●						
Яркость ЖКД	В диапазоне 0-2							●(1 В диапазоне)						
	ВИДЕОВЫХОД							●(■)						
БЫСТРЫЙ ПРОСМОТР	NTSC							●						
	PAL							●						
	Выкл / 1-3 сек.							●(1 сек.)						
Запрос на удаление ВКЛ	Запрос на удаление ВКЛ							●						
	Запрос на удаление ВЫКЛ							●(■)						

Включение режима ПК

- Если подсоединить USB-кабель к разъему USB, фотокамера автоматически переходит в режим ПК.
- В данном режиме записанные снимки можно загрузить на ПК через USB-кабель.
- В режиме ПК ЖК-дисплей всегда выключен.
- Индикатор автофокусировки (красный) мигает во время передачи файлов через соединение USB.

■ Подключение фотокамеры к ПК

1. Включите питание фотокамеры.
2. Включите питание ПК.
3. Подключите фотокамеру к компьютеру при помощи USB-кабеля.
 - Подсоедините USB-кабель коротким концом к разъему USB фотокамеры.
 - Подсоедините USB-кабель длинным концом к USB-порту ПК
 - Оба штекера должны прочно держаться в своих разъемах.

■ Отключение фотокамеры и ПК

См. след. страницу.

- WIN 98SE : стр.118
- WIN 2000/ME/XP : стр.118

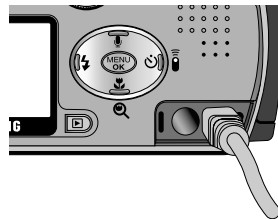

ПОДСКАЗКА

- ▶ Прежде чем работать в режиме ПК, необходимо установить драйвер фотокамеры.
- ▶ Для экономии батарей питания при подключении фотокамеры к компьютеру рекомендуется использовать адаптер переменного тока (дополнительно).

Включение режима ПК

■ Загрузка записанных снимков

После того как вы загрузили снимки на диск вашего компьютера, их можно изменить и распечатать.

1. Подключите фотокамеру к компьютеру при помощи USB-кабеля.
2. Откройте папку [Мой компьютер] на рабочем столе и дважды щелкните по [Съемный Диск → DCIM → 100SSCAM].
В окне появятся файлы изображений.



3. Выберите изображение и щелкните по нему правой кнопкой мыши.

4. Появится всплывающее меню.
Щелкните пункт меню [Cut] (Вырезать) или [Copy] (Копировать).
[Cut] : вырезает выделенный файл.
[Copy] (Копировать) : копирует файлы.



5. Щелкните по папке, в которую вы хотите вставить файл.

6. Сделайте щелчок правой кнопкой мыши, появится контекстное меню.
Щелкните в нем по пункту [Paste] (Вставить).



7. Файл с изображением будет загружен из фотокамеры в ПК.



- При помощи [Digimax Viewer] можно просматривать хранящиеся в памяти изображения непосредственно на мониторе ПК, а также копировать или перемещать файлы изображений.

Важные замечания

- Ваша новая Samsung фотокамера - это сложное устройство. Хотя ее конструкция очень надежна, для достижения максимальной работоспособности фотокамеры необходимо выполнять следующие важные условия.
При работе с фотокамерой следует избегать:
 - Резких изменений температуры и влажности.
 - Попадания пыли и грязи.
 - Прямого солнечного света; также очень вредно оставлять фотокамеру в жаркую погоду в автомобиле.
 - Влияния сильных магнитных полей и вибрации.
 - Мест со взрывоопасными и легковоспламеняющимися материалами.
 - Воздействия пестицидов и т.п.
- Особо опасен контакт с песком.
 - Мелкие частицы песка и других материалов могут серьезно повредить фотокамеру, не допускайте попадания в фотокамеру мелких частиц песка и других материалов.
- Очень высокие или очень низкие температуры опасны для фотокамеры.
 - При переносе фотокамеры из холодного места в теплое с высокой влажностью возможно появление конденсата на важных электронных компонентах. В этом случае отключите питание фотокамеры по крайней мере на 1 час до полного испарения влаги. Конденсат может появиться также и на карте памяти. Если это произойдет, выключите питание фотокамеры и отсоедините КАРТУ. Дождитесь, пока испарится влага.
- Если вы не пользуетесь фотокамерой долгое время, батареи питания могут потерять заряд. Советуем отключить батареи и карту памяти от фотокамеры, если вы долго не пользуетесь фотокамерой.
- В случае возникновения электронных помех, во избежание повреждения карты памяти фотокамера автоматически выключается.
- Уход за фотокамерой
 - Мягкой кистью (приобретается в магазинах фототоваров) очень **ОСТОРОЖНО** очистите объектив и ЖКД(LCD). Если объектив остается загрязненным, очистите его специальной бумажной салфеткой для объективов, пропитанной чистящей жидкостью.
 - Мягкой тканью очистите корпус фотокамеры. Исключите попадание на фотокамеру таких растворителей, как бензол, жидкие инсектициды, разбавители и т.п. Они могут повредить корпус фотокамеры и вызвать неполадки в ее работе.
 - Неосторожным обращением можно повредить ЖК-дисплей(LCD). Остерегайтесь повреждений и всегда держите фотокамеру в защитном чехле.
- НИКОГДА не пытайтесь разбирать или переделывать фотокамеру. В ней имеются сложные узлы, а также цепи, находящиеся под высоким напряжением, которые могут оказаться причиной поражения электрическим током.
- Иногда статическое электричество может вызвать срабатывание фотовспышки. Это неопасно для фотокамеры и не является дефектом.
- Иногда при передаче изображений из/в фотокамеру возможно прерывание процесса из-за статического разряда. В таком случае, перед возобновлением процесса отсоедините и снова подсоедините USB-кабель.

Предупреждающий индикатор

Возможно появление следующих предупреждающих сообщений на ЖК-дисплее:

Предупреждающий индикатор	Причина	Порядок устранения
ОШБК КАРТ ПАМ !	- Ошбк карт пам	- Выключите и снова включите питание фотокамеры. - Снова вставьте карту памяти - Отформатируйте карту памяти (стр. 83)
НЕТ МЕСТА!	- На карте памяти не осталось места для хранения снимков.	- Вставьте новую карту памяти. - Чтобы освободить память, удалите ненужные файлы изображений.
НЕТ СНИМКОВ!	- На карте памяти нет изображений	- Начинаем съемку. - Вставьте карту памяти, на которой записаны изображения.
НЕТ КАРТЫ ПАМ!	- Не вставлена карта памяти - Фотокамера не может обнаружить карту памяти	- Вставьте карту памяти. - Снова вставьте карту памяти - Выключите и снова включите питание фотокамеры.
ОШИБКА ФАЙЛА!	- Ошибка карты памяти	- Вставьте новую карту памяти. - Свяжитесь с центром обслуживания фотокамер
БАТАРЕЯ ИСТОЩ!	- Потеряна емкость батарей питания.	- Подключите новые/заряженные батареи.
КАРТА ЗАБЛОКИР!	- Карта памяти SD CARD заблокирована	- Сдвиньте переключатель на карте памяти SD CARD вверх

Перед тем как обратиться в центр обслуживания

Признак	Причина	Порядок устранения
Фотокамера не включается.	<ul style="list-style-type: none"> - Потеряна емкость батарей питания. - Адаптер переменного тока не подключен. 	<ul style="list-style-type: none"> - Подключите новые/заряженные батареи. - Подключите адаптер переменного тока.
При работе фотокамеры пропадает электропитание.	<ul style="list-style-type: none"> - Потеряна емкость батарей питания. - Фотокамера автоматически выключилась (сработала функция автоотключения). - Адаптер переменного тока подсоединен неправильно. 	<ul style="list-style-type: none"> - Подключите новые/заряженные батареи. - Сдвиньте кнопку питания, чтобы реактивировать фотокамеру - Отсоедините и снова подсоедините адаптер.
Батареи питания быстро разряжаются.	<ul style="list-style-type: none"> - Фотокамера использовалась при низких температурах. - Одновременно подключены старые и новые/заряженные батареи питания или они разных типов. 	<ul style="list-style-type: none"> - Держите фотокамеру в тепле (например, под пальто или курткой) и вынимайте ее только для съемки. - Подключите новые/заряженные батареи питания (обязательно однотипные).
При нажатии на кнопку спуска съемка не производится.	<ul style="list-style-type: none"> - Карта памяти не вставлена - На карте памяти не осталось места для хранения снимков - Карта памяти неотформатирована - Карта памяти неработоспособна - Питание фотокамеры выключено. - Потеряна емкость батарей питания. - Карта памяти SD CARD заблокирована 	<ul style="list-style-type: none"> - Выключите фотокамеру и вставьте новую карту памяти - Удалите ненужные файлы изображений - Отформатируйте карту памяти (стр. 83) - Вставьте новую карту памяти. - Включите питание фотокамеры. - Подключите новые/заряженные батареи. - Сдвиньте переключатель на карте памяти SD CARD вверх

Перед тем как обратиться в Центр обслуживания

Признак	Причина	Порядок устранения
Снимки нерезкие.	<ul style="list-style-type: none">- Неправильно установлен режим фокусировки.- Автофокус не был включен- Съемка вне зоны действия фотовспышки- На линзах объектива пятна или частицы грязи.	<ul style="list-style-type: none">- Если снимаемый объект находится на расстоянии ближе чем 0,8 м, выберите режим съемки МАКРО.- Когда невозможно включение автофокусировки, используйте съемку с фиксированным фокусом.- Фотографируйте объекты в пределах зоны действия фотовспышки- Протрите линзу объектива
Фотовспышка не срабатывает.	<ul style="list-style-type: none">- Выбран режим ФОТОВСПЫШКА ОТКЛЮЧЕНА.	<ul style="list-style-type: none">- Отключите режим ОТКЛЮЧЕНИЕ ВСПЫШКИ
Отображаются неправильные время и дата.	<ul style="list-style-type: none">- Дата и время были установлены неправильно, или фотокамера была переключена в режим установок по умолчанию.	<ul style="list-style-type: none">- Заново установите правильные время и дату.
При нажатии кнопок фотокамеры ничего не происходит.	<ul style="list-style-type: none">- Фотокамера неисправна	<ul style="list-style-type: none">- Отключите и вновь подключите батареи питания. Включите фотокамеру.
Ошибка карты памяти	<ul style="list-style-type: none">- Карта памяти отформатирована неправильно	<ul style="list-style-type: none">- Снова отформатируйте карту памяти (стр. 83)

Перед тем как обратиться в Центр обслуживания

Признак	Причина	Порядок устранения
Цвета изображения отличаются от тех, что были при съемке.	<ul style="list-style-type: none">- Баланс белого установлен неправильно	<ul style="list-style-type: none">- Правильно выберите баланс белого
Снимки получаются очень светлыми.	<ul style="list-style-type: none">- Произошла переэкспозиция снимка.	<ul style="list-style-type: none">- Отмените коррекцию экспозиции
На внешнем мониторе нет изображения.	<ul style="list-style-type: none">- Внешний монитор подключен к камере неправильно.- На карте памяти имеются испорченные файлы	<ul style="list-style-type: none">- Проверьте соединительные кабели.- Вставьте карту памяти с неповрежденными файлами
В Проводнике PC не видно значка Removable Disk	<ul style="list-style-type: none">- Неправильно подключен кабель.- Фотокамера выключена.- Батареи питания разряжены или отключены, либо отсоединен адаптер переменного напряжения.- Установлена операционная система, иная чем Windows 98, 98SE, 2000, ME, XP/ Mac OS 9.0 ~10.2. Или ПК не поддерживать USB.- Не установлен драйвер USB.	<ul style="list-style-type: none">- Проверьте подключение- Включите фотокамеру.- Подключите новые/заряженные батареи или проверьте подключение адаптера.- Установите ОС Windows 98, 98SE, 2000, ME, XP/ Mac OS 9.0~10.2 на компьютер с поддержкой интерфейса USB- Установите драйвер USB Storage Driver

Технические характеристики

Фотоприемник	Тип	Матрица 1/1,8" на ПЗС.
	Рабочее разрешение	Приблиз.4.0 миллиона пикселей
	Полное разрешение	Приблиз.4.1 миллиона пикселей
Объектив	Фокусное расстояние	Объектив Schneider f = 7,7~23,1 мм (в эквиваленте 35-мм фотопленки : 38 ~ 114 мм)
	F No.	F 2.7 ~ F 4.9
	Цифровой Зум	Режим Фотосъемка: 1.0X ~ 4.0X Режим съемки: 1,0x ~ 8,3x (в зависимости от размера изображения)
Видоискатель	Оптический видоискатель	Оптический видоискатель с прямым просмотром изображения
	ЖК-дисплей(LCD)	1,5" цветной ЖК-дисплей на тонкопленочных транзисторах (TFT LCD) (117, 600 точек)
Фокусировка	Тип	Автофокусировка TTL (через объектив), фокусировка от руки
	Диапазон	Обычная: 80 см ~ бесконечность, Макро: 30~80 см, Супермакро: 6~30 см (только кнопка БЛИЖЕ)
Затвор	Тип	Электронно-механический затвор
	Выдержка	4~1/2000 сек. (От руки: макс.15 сек.)
Экспозиция	Управление	Программная АЭ, АЭ с приоритетом выдержки, АЭ с приоритетом диафрагмы или экспозиция от руки / Методы замера экспозиции: многосегментный, точечный
	Коррекция	±2 EV (с шагом 0,5 EV)
	ISO эквивалент	Авто, 100, 200, 400
Фотовспышка	Режимы	Авто, Авто и устранение эффекта "красные глаза", Заполняющая вспышка, Медленная синхронизация, Фотовспышка отключена
	Диапазон	Дальше W : 0,3 ~ 3,0м, Ближе T : 0,3~2,0 м
	Время зарядки	Около 7 сек.
РЕЗКОСТЬ		Мягкие тона, Нормальная резкость, Резкие тона
ЭФФЕКТ		Обычное, чернобелое, sRGB, закат
Баланс белого		Авто, Солнечный свет, Облачно, Лампы дневного света, Лампы накаливания
Запись звука		Запись звука (макс. 2 часа) Звукозапись к снимку (макс. 10 сек.)
Впечатывание даты		Дата и время, Дата, Выкл (выбирается пользователем)
Съемка	Фотосъемка	Режимы : "Легкая" съемка, Авто, А/С/М, МОИ НАСТРОЙКИ, Ночная съемка, Портрет Макро : Макро, Супермакро Непрерывная : покадровая, непрерывная, АЭВ Автоспуск : 10 сек., 2 сек., управление с пульта ДУ (приобретается дополнительно)
	Видеосъемка	Запись звука Вкл, Выкл (выбирается пользователем) Размер : 288 x 208 (Время записи: в зависимости от емкости памяти)
Запоминающее устройство	Носитель	Карта памяти SD/MMC КАРТА(до 256 МВ гарантировано)
	Форматирование файла	Фотосъемка : TIFF / JPEG (DCF) / DPOF Видеосъемка : AVI(MJPEG) Файлы звукозаписи : WAV

Технические характеристики

	Формат изображения	Большой : 2272x1704 пикселей, Средний : 1120x840 пикселей, Малый : 544x408 пикселей, Фото : 2272x1504 пикселей
	Емкость (32 Мб)	Большой : Очень высокое 12, Высокое 25, Обычное 38, TIFF 2 Средний : Очень высокое 53, Высокое 106, Обычное 159, TIFF 8 Малый : Очень высокое 225, Высокое 451, Обычное 676, TIFF 35 Фото : Очень высокое 14, Высокое 29, Обычное 43, TIFF 2 * Данные значения получены путем измерения по стандартам Samsung и могут меняться в зависимости от условий съемки и настроек фотокамеры.
Воспроизведение изображения		Едицинное изображение / Эскизы / Слайд-шоу / Видеоклип
Интерфейс		Выходной разъем цифрового сигнала: USB Звук: монофонический Тип сигнала на видеовыходе: NTSC/PAL (выбирается пользователем) Гнездо для подключения внешнего источника питания постоянного тока: 5,0 В
Источник Питания		Приобретаются дополнительно: батарея CR-V3, 2 x AA щелочные, литиевые, никель-марганцевые, никель-цинковые, никель-металлогидридные, никель-кадмиевые батареи Аккумуляторная ионно-литиевая батарея SLB-1437 или SBP-1303 Адаптер переменного тока *Тип батарей из комплекта поставки в разных регионах может быть другим.
Габариты (WxHxD)		105,5 x 54,6 x 38 мм
Вес		165 г (без батарей и карты)
Программное обеспечение	Драйвер фотокамеры	Драйвер устройства хранения информации Storage Driver (Windows98/98SE/2000/ME/XP, Mac OS 9.x - 10.2)
	Прикладное ПО	Digimax Viewer, ArcSoft PhotoImpression

Системные требования	Digimax V4000
Для Windows	ПК с процессором производительнее, чем MMX Pentium 233MHz (XP : Pentium II 300MHz) Windows 98/98SE/2000/ME/XP Минимум 32 Мб ОЗУ (XP : 128Мб) 140Мб свободного места на жестком диске USB-порт Дискковод CD-ROM 800 X 600 пикселей, монитор с 16-битовой глубиной цвета. (рекомендуется 24-битовая глубина цвета)
Для Macintosh	Компьютер Power Mac G3 или мощнее Mac OS 9.x ~ 10.2 Минимум 64 Мб ОЗУ 110Мб свободного места на жестком диске USB-порт Дискковод CD-ROM QuickTime 4.0 или более поздняя версия (для Видеосъемки)

* Технические характеристики могут быть изменены без предварительного уведомления.

Замечания по установке программного обеспечения

Не забудьте перед началом работы внимательно прочитать данное руководство

- Прилагаемое программное обеспечение содержит драйвер фотокамеры и прикладное ПО обработки графики для Windows.
- Никакая часть данного программного обеспечения или Руководства пользователя не может быть воспроизведена ни при каких условиях.
- Лицензия на программное обеспечение предоставляется только для работы с фотокамерой.
- В редчайшем случае обнаружения заводского дефекта мы отремонтируем или заменим вашу фотокамеру. Однако мы не несем никакой юридической ответственности за повреждения или неполадки, возникшие из-за неправильной эксплуатации.
- Гарантия Samsung не распространяется на работу фотокамеры с "самособранными" ПК или ПК, не имеющими гарантии производителя.
- Перед чтением данного Руководства вам следует получить основные знания о ПК и ОС (операционных системах).

Системные требования

Для Windows	Для Macintosh
ПК с процессором производительнее, чем MMX Pentium 233MHz (XP: Pentium II 300MHz)	Компьютер Power Mac G3 или мощнее
Windows 98/98SE/2000/ME/XP	Mac OS 9.x~10.2
ОЗУ минимум 32 Мб (XP: 128 Мб) 140 Мб свободного места на жестком диске	ОЗУ минимум 64 Мб 110 Мб свободного места на жестком диске
USB-порт	USB-порт
Дискковод CD-ROM	Дискковод CD-ROM
Монитор с 16-битовой глубиной цвета и разрешением экрана 800 x 600 пикселей(рекомендуется 24-битовая глубина цвета)	QuickTime 4.0 или более поздняя версия (для Видеосъемки)

Об установке программного обеспечения

После установки в привод CD-ROM компакт-диска из поставки фотокамеры автоматически появляется следующее окно.



Перед подключением фотокамеры к ПК следует установить ее драйвер.

- Драйвер фотокамеры: позволяет переносить изображения из фотокамеры в PC и наоборот. В качестве драйвера фотокамеры используется драйвер USB Storage Driver. Можно использовать фотокамеру в качестве устройства чтения USB-карт памяти. После установки драйвера и подключения фотокамеры к ПК в Проводнике [Windows Explorer] или папке Мой Компьютер [My computer] появится значок Съёмного диска [Removeable Disk]. USB Storage Driver предоставляется только для Windows. Драйвер USB для MAC не входит в программное обеспечение на установочном компакт-диске. Но фотокамера может работать с операционной системой Mac OS 9.x~ 10.2.
- Digimax Viewer: данная программа предназначена для просмотра записанных изображений. Можно просматривать записанные в памяти изображения непосредственно на мониторе ПК. С помощью Digimax Viewer можно копировать, переносить, удалять изображения, а также увеличивать/уменьшать их размер. Данное программное обеспечение совместимо только с операционной системой Windows.
- PhotoImpression : редактор изображений
Вы можете редактировать и сохранять изображения, загруженные с фотокамеры.
Данное программное обеспечение совместимо только с операционной системой Windows.



ПОДСКАЗКА

- Перед установкой драйвера проверьте соответствие вашего компьютера его системным требованиям (стр. 108)
- В зависимости от компьютера следует подождать 5 ~ 10 секунд перед тем, как запустится программа автоматической установки. Если окно не отображается, запустите [Windows Explorer] и в корневом каталоге диска CD-ROM выберите значок файла [Samsung.exe].

Установка прикладной программы

Чтобы использовать фотокамеру с ПК, сначала установите прикладную программу. После установки драйвера снимки, записанные на фотокамере, можно загрузить на ПК и затем редактировать в программе обработки графики.



ПОДСКАЗКА

- Перед установкой прикладного ПО закройте все работающие программы.
- Перед установкой прикладной программы отсоедините USB-кабель.

Посетите вебсайт Samsung в Интернете.

<http://www.samsungcamera.com>: версия на английском языке

<http://www.samsungcamera.co.kr>: версия на корейском языке

1. В окне автозапуска щелкните по пункту [Install] (Установить).
Произойдет автоматическая установка драйвера фотокамеры Digimax V4000.



2. Установка драйвера фотокамеры завершена. Щелкните [Finish].



Установка прикладной программы

3. Появится окно, в котором можно выбрать прикладную программу. Выберите прикладную программу и щелкните по кнопке [Install] (Установка). Более подробная информация о прикладном программном обеспечении приведена на странице 109.

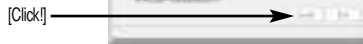

ПОДСКАЗКА

- Если во время шага 3 выбрать [Exit], установка прикладной программы будет прекращена.

4. Установите драйвер Digimax Viewer. Щелкните [Next >].



ПОДСКАЗКА

- Если во время шага 4 выбрать [Cancel], откроется окно установки Photo Impression.

5. Появится окно с лицензионным соглашением. Если вы с ним согласны, щелкните [Yes], чтобы продолжить установку. Если не согласны, щелкните [No], и установка программы будет прервана.



6. Откроется окно выбора папки назначения. Щелкните [Next >]. Чтобы скопировать файлы в другую папку, щелкните [Browse...] и выберите ее.



Установка прикладной программы

7. Откроется окно выбора папки для размещения значков программы. Щелкните [Next >].
Если вы хотите поместить значки программы в другую папку, выберите ее и затем щелкните [Next >].

[Щелчок]

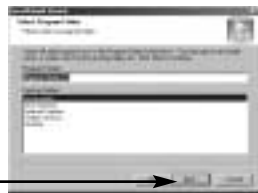

8. Установка Digimax Viewer завершена. Откроется окно установки Photo Impression, как показано на рисунке рядом. Щелкните [OK].

[Щелчок]



ПОДСКАЗКА

- Если во время шага 8 выбрать [Отменить], установка PhotoImpression будет отменена и откроется диалоговое окно с запросом о перезагрузке.

9. Откроется окно приветствия Welcome. Щелкните [Next >].

[Щелчок]



10. окно с лицензионным соглашением. Если вы с ним согласны, щелкните [Yes], чтобы продолжить установку. Если не согласны, щелкните [No], и установка программы будет прервана.

[Щелчок]

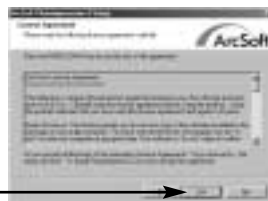

Установка прикладной программы

11. Откроется окно выбора папки назначения. Чтобы скопировать файлы в другую папку, щелкните [Browse...] и выберите ее.

[Щелчок]



12. Откроется окно выбора типа установки [Select Components]. Щелкните [Next >].

[Щелчок]



13. Откроется окно выбора папки для размещения значков программы. Щелкните [Next >].
Если вы хотите поместить значки программы в другую папку, выберите ее и затем щелкните [Next >].

[Щелчок]



14. Установка закончена.
Щелкните по кнопке [Finish].

[Щелчок]



Установка прикладной программы

15. Чтобы принять сделанные изменения, перезагрузите компьютер. Выберите [Yes, I want to restart my computer now] (Да, я хочу перезагрузить компьютер сейчас), затем щелкните [OK].

[Щелчок]



16. После перезагрузки компьютера подключите ПК к фотокамере с помощью USB-кабеля.

17. Включите питание фотокамеры. Запустится Мастер установки нового оборудования [Found New Hardware Wizard], и компьютер подключится к фотокамере.

- ✿ Если у вас уже была установлена программа для просмотра изображений или на вашем компьютере установлена ОС Windows XP, то запустится программа для просмотра изображений. Если запустится программа для просмотра изображений, то установка драйвера фотокамеры прошла успешно.



18. Если вы видите значок [Съемный диск] в папке [Мой компьютер], то установка драйвера фотокамеры прошла успешно. Теперь можно загружать файлы изображений с фотокамеры на ПК с помощью USB-кабеля.



Установка прикладной программы



ПОДСКАЗКА

- Если вы установили драйвер фотокамеры, окно [Found New Hardware Wizard], возможно, не откроется.
- Если на ПК установлена ОС Windows 98 или 98 SE, откроется диалоговое окно Мастера установки нового оборудования, а также может появиться окно с просьбой выбрать файл драйвера. В этом случае укажите "Digitax V4000 Driver" на компакт-диске из комплекта поставки. (Для Windows 98 и 98 SE).
- Когда фотокамера подсоединена к ПК, в качестве источника питания рекомендуем использовать адаптер переменного тока.
- Перед подключением фотокамеры к ПК следует установить ее драйвер.
- После установки драйвера фотокамеры следует перезагрузить ПК.
- Если вы подключите фотокамеру к ПК до установки драйвера фотокамеры, появится окно [Found New Hardware Wizard].
В этом случае в окне [Found New Hardware Wizard] нажмите кнопку отмены и отсоедините фотокамеру от ПК. Установите драйвер фотокамеры и снова подсоедините фотокамеру к ПК.
- Если компьютер после установки не находит драйвер фотокамеры, сделайте следующее.
 1. Удалите драйвер фотокамеры (стр. 116) и переустановите его.
 2. Чтобы найти возможное решение проблемы, обратитесь к разделу часто задаваемых вопросов (стр. 122).
 3. Если контроллер шины USB вашего компьютера выполнен на чипе компании VIA, необходимо загрузить патч-файл с вебсайта Samsung Camera: (<http://www.samsungcamera.com>)

Удаление USB-драйвера для Windows 98SE

■ Чтобы удалить USB-драйвер, проделайте следующее.

1. Найдите [Start ↵ Settings](Пуск ↵ Настройка) и сделайте двойной щелчок по [Control Panel] (Панель управления).



2. В окне Панели управления щелкните по значку Установка и удаление программ [Add/Remove programs].

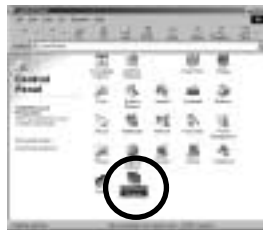

3. Откроется окно добавления/удаления программ [Add/Remove programs Properties]. Щелкните [Digimax V4000] и затем щелкните по кнопке [Add/Remove].

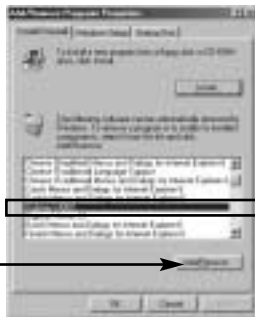

4. Удаление драйвера завершено.
Щелкните по кнопке [Finish] и окно исчезнет.



СЪЕМНЫЙ ДИСК

- Чтобы использовать фотокамеру в качестве съемного диска, установите драйвер USB (стр. 110).
1. Перед включением питания фотокамеры подсоедините фотокамеру к ПК с помощью USB-кабеля.
 2. Щелкните по значку [Removable Disk] в окне [My computer] или [Windows Explorer].
 3. Файлы изображений, записанные на съемный диск (DCIM \ 100SSCAM), можно переносить на ПК.



ПОДСКАЗКА

Важные сведения о работе со съемным диском

- Индикатор съемного диска [Removable Disk] не будет виден, если выключено питание фотокамеры или отключен USB-кабель.
- Для просмотра снимков советуем скопировать их на ПК. Открывание файлов непосредственно со съемного диска может быть прервано из-за внезапного отключения.
- При загрузке изображений с ПК в фотокамеру убедитесь, что имена загружаемых файлов не совпадают с именами файлов, записанных на карте памяти карта.
- Если попытаться записать файл со снимками, которые были сделаны не данной фотокамерой, то в режиме ВОСПРОИЗВЕДЕНИЕ на ЖК-дисплее появится сообщение [ОШИБ.ФАЙЛА!] а в режиме ЭСКИЗ ничего отображаться не будет.
- Во время передачи файла (копирования или удаления) между ПК и фотокамерой мигает зеленый индикатор автофокусировки. Не отсоединяйте USB-кабель, пока не перестанет мигать индикатор. Чтобы отключить USB-кабель в Windows 2000/ME/XP, щелкните по значку [Отключение или извлечение аппаратного устройства] на панели инструментов.



Отключение съемного диска

■ Windows 98SE

1. Проверьте, происходит ли перенос файла между ПК и фотокамерой. Если мигает индикатор состояния фотокамеры, дождитесь, когда он перестанет мигать и станет светиться постоянно.
2. Отсоедините USB-кабель.

■ Windows 2000/ME/XP

(В зависимости от версии ОС Windows приведенные рисунки могут не совпадать с реальным изображением на экране.)

1. Проверьте, происходит ли перенос файла между ПК и фотокамерой. Если мигает индикатор автофокусировки, дождитесь, когда он перестанет мигать и начнет светиться постоянно.
2. Сделайте двойной щелчок по значку [Unplug or Eject Hardware] (Отключение или извлечение аппаратного устройства) на панели инструментов.



[Двойной щелчок]

3. Появится окно [Unplug or Eject Hardware]. Выберите устройство [USB Mass Storage Device] и щелкните по кнопке [Stop] (Стоп).



4. Появится окно [Stop a Hardware device] (Остановка устройства). Выберите устройство [USB Device] и щелкните по кнопке [OK].

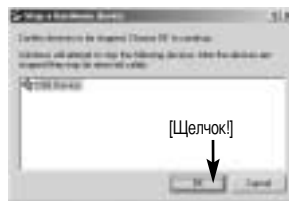

5. Появится окно [Safe to Remove Hardware]. Щелкните по кнопке [OK].



[Щелчок!]

Отключение съемного диска

6. Появится окно [Unplug or Eject Hardware]. Щелкните по кнопке [Close] и съемный диск будет отключен.



7. Отсоедините USB-кабель.

[Щелчок]

Установка драйвера USB на компьютере Macintosh

1. Драйвера USB для MAC нет на компакт-диске с программным обеспечением, поскольку ОС MAC OS поддерживает драйвер фотокамеры.
2. Проверьте версию ОС MAC OS. Ее можно проверить во время запуска системы.
Данная фотокамера совместима с MAC OS 9.x ~ 10.2.
3. Подсоедините фотокамеру к компьютеру Macintosh и включите питание фотокамеры.
4. После подключения фотокамеры к компьютеру Macintosh на рабочем столе появляется новый значок.

Использование драйвера USB для MAC

1. Дважды щелкните по новому значку на рабочем столе, и появится папка, хранящаяся в памяти.
2. Выделите файл снимка, скопируйте или переместите его на диск компьютера MAC.



ПОДСКАЗКА

- Если у вас установлена операционная система Mac OS 10.0 или более поздней версии, то возможно появление ошибки при передаче файлов между компьютером и фотокамерой.

Работа с PhotoImpression

С помощью программы PhotoImpression можно отредактировать или сохранить фотоснимки, загруженные из фотокамеры. Данное программное обеспечение работает только в ОС Windows.

Чтобы запустить программу щелкните [Start ↱ Programs → ArcSoft PhotoImpression 4 → PhotoImpression4] (Пуск → Программы → ArcSoft PhotoImpression 4 → PhotoImpression4). Откроется следующее окно.

[Help Button] Кнопка вызова справки





[Command Button]
Кнопки управления



[Tool Bar]
Панель
инструментов











PhotoImpression можно использовать для выполнения следующих задач.

■ Кнопка Команды

Кнопка	Описание
	Импортирует снимок из альбома, исходной папки или фотокамеры/сканера, а также делает "снимок" текущего экрана монитора.
	Выбирает следующие операции: вырезать, изменить размер, редактировать изображение, вставить текст, улучшить изображение, вставить эффект или слой.
	Вставляет рамку, границы, календарь, поздравительные открытки, шаблон или позволяет взаимодействовать с другим ПО.
	Сохраняет отредактированный снимок, отправляет его по электронной почте или использует в качестве фона.
	Формирует отредактированный снимок согласно вашим предпочтениям.

Работа с PhotoImpression

■ Панель инструментов

Кнопка	Описание	Кнопка	Описание
	Изменение размера слоя		Поворот слоя
	Зеркальное отражение слоя по горизонтали		Поворот всех слоев
	Отмена		Вернуть
	Копировать		Вставить
	Удалить слой		Закреть снимок



ПОДСКАЗКА

- Подробные сведения о работе с программой PhotoImpression приведены в файле справки.

Digimax Viewer 2.1

Данное программное обеспечение совместимо только с операционной системой Windows.



1. Чтобы открыть Digimax Viewer, щелкните [Start → Programs → Samsung → Digimax Viewer 2.1 → Digimax Viewer 2.1] (Пуск → Программы → Samsung → Digimax Viewer 2,1 → Digimax Viewer 2,1), и откроется окно Digimax Viewer 2,1.

Digimax Viewer 2.1

2. Если выбрана опция [Auto Launch] (автозапуск), программа автоматически запустится и обнаружит фотокамеру.



3. Программа Digimax Viewer 2,1 легка в использовании, поскольку имеет рабочее меню FILE (ФАЙЛ) и панель инструментов. Также можно воспользоваться всплывающими меню. Выберите изображение и щелкните по нему правой кнопкой мыши.

Функции Digimax Viewer перечислены ниже.

- Основные функции : Copy, Cut, Paste, Delete, Rotate, Rename, changing file type, Resize, Property.
- Дополнительные функции : Print, Slide show, Export, Sending e-mail, On-line print, Web album etc.



ПОДСКАЗКА

- Перед удалением изображений следует загрузить те из них, которые вы хотите сохранить, на компьютер или установить на них защиту.
- Дополнительная информация находится в меню [Help (Справка) Digimax Viewer 2.1].

Вопросы и ответы

■ Если соединение USB работает неправильно, убедитесь в следующем.

[Вопрос 1]

Питание фотокамеры выключено.

→ Включите питание фотокамеры. Советуем в режиме ПК пользоваться адаптером переменного тока. Если используются батареи питания, проверьте их состояние.

[Вопрос 2]

Драйвер USB установлен неправильно.

→ Правильно установите USB драйвер фотокамеры. См. стр. 110

[Вопрос 3]

USB-кабель не подсоединен или используется кабель не той спецификации.

→ Используйте USB-кабель требуемой спецификации.

Вопросы и ответы

- [Вопрос 4] Время от времени компьютер определяет USB как другое устройство.
- Правильно установите драйвер фотокамеры. Выключите питание фотокамеры и отсоедините кабель USB. Снова подсоедините кабель и включите питание фотокамеры. Теперь компьютер должен определить фотокамеру.
- [Вопрос 5] Неожиданная ошибка во время передачи файла.
- Выключите питание фотокамеры и включите снова. Заново начните передачу файла.
- [Вопрос 6] Как узнать, что мой компьютер поддерживает интерфейс USB?
- Проверьте наличие USB-порта на компьютере или на корпусе клавиатуры.
 - Проверьте версию операционной системы. Интерфейс USB доступен в Windows 98, 98SE, 2000, ME, XP.
 - В окне Device Manager (Устройства) проверьте [Universal Serial Bus controllers]. Чтобы проверить [Universal Serial Bus controllers], сделайте следующее.
Win 98/ME: найдите [Start → Settings → Control Panel → System → Device Manager → Universal Serial Bus controllers].
Win 2K: найдите [Start → Settings → Control Panel → System → Hardware → Device Manager → Universal Serial Bus controllers].
Win XP: найдите [Start → Control Panel → Performance and Maintenance → System → Hardware → Device Manager → Universal Serial Bus controllers].
- Под записью [Universal Serial Bus controllers] вы должны увидеть USB Host Controller (хост-контроллер) и USB Root Hub (корневой концентратор USB).
- Кроме того, щелкните дважды по USB Universal Host Controller (Универсальные контроллеры шины USB) и USB Root Hub (Корневой разветвитель для USB), чтобы увидеть сообщение "This device is working properly" (Устройство работает нормально). Если появится сообщение о том, что устройство "работает неправильно", щелкните вкладку "Driver" (Драйвер) и затем [Update Driver] (Обновить драйвер) или [Reinstall Driver] (Переустановить драйвер).
- При выполнении вышеперечисленных условий компьютер должен поддерживать интерфейс USB.
- [Вопрос 7] Если используется концентратор USB.
- При подключении фотокамеры к ПК через концентратор USB могут возникнуть проблемы, если ПК и концентратор несовместимы. По мере возможности подключайте фотокамеру к ПК напрямую.
- [Вопрос 8] Подключены ли к ПК дополнительно другие USB-кабели?
- Фотокамера может работать неправильно, если ее подключить к ПК, когда к нему уже подключен другой USB-кабель. В таком случае отсоедините другой USB-кабель и подсоединяйте фотокамеру только при помощи одного кабеля.

Вопросы и ответы

[Вопрос 9]

Когда я открываю Диспетчер устройств, щелкнув Start → (Settings) → Control Panel → (Performance and Maintenance) → System → (Hardware) → Device Manager (Пуск → Настройка → Панель управления → (Производительность и обслуживание) → Система → (Устройства) → Диспетчер устройств), я вижу в нем записи [Unknown Devices (Неизвестные устройства)] или [Other Devices (Другие устройства)] рядом с желтым вопросительным знаком (?) или устройства с восклицательным знаком (!) рядом с ними.

→ Щелкните правой кнопкой по записи с вопросительным знаком (?) или восклицательным знаком (!) выберите Remove (Удалить). Перезагрузите ПК и снова подсоедините к нему фотокамеру. Для ПК с установленной ОС Windows 98 также удалите драйвер, перезагрузите компьютер и затем переустановите драйвер фотокамеры.

→ Дважды щелкните по записи с вопросительным (?) или восклицательным (!) знаком, щелкните по вкладке "Driver" (Драйвер) и затем щелкните [Update Driver] (Обновить драйвер) или [Reinstall Driver] (Переустановить драйвер).

Если появится сообщение с просьбой указать местонахождение соответствующего драйвера, укажите "Digimax V4000 Driver" на компакт-диске из комплекта поставки.

■ Если видеоклип не воспроизводится, проверьте следующее:

✱ Если на вашем компьютере был установлен неверный кодек, клип может не воспроизводиться.

1. Проверьте, установлен ли декодер JPEG, поставляемый вместе с камерой.

→ Если вы не установили драйвер камеры, пожалуйста, установите JPEGCODE с прилагаемого к камере диска с программным обеспечением, в противном случае видеоклип может не воспроизводиться на компьютере

[Установите декодер JPEG]

1) Вставьте диск, поставляемый вместе с камерой

2) Запустите ПРОВОДНИК (Windows Explorer) и выберите CD-ROM

3) Откройте папку JPEG_Decoder и сделайте двойной щелчок по файлу a Setup.exe.

Кодек будет установлен.

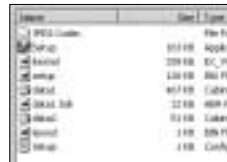
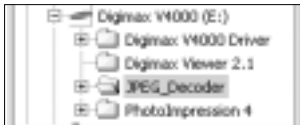

2. Проблемы с совместимостью кодеков, установленных на компьютере.

→ Если видеоклип не воспроизводится после установки декодера JPEG, обратите внимание на следующее:

Вопросы и ответы

- 1) При воспроизведении воспроизводится только звук без изображения
Несовместимость с Mogen MJPEG Decoder. Удалите Mogen MJPEG Decoder в следующем порядке: Кликните [Start → Run] и откроется окно. Наберите "regsvr32 /u m3jpgdec.ax" и нажмите Enter

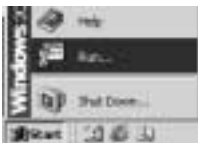

- 2) При воспроизведении клипа синий и красный цвета поменялись местами, или клип не открывается. Это- несовместимость ffdshow Codec или K-lite Codec Pack

① Запретите программу ffdshow Выполните [Start → Programs → ffdshow → Disable ffdshow].



② Удалите K-Lite Codec Pack или установите по умолчанию для файлов AVI проигрыватель the Windows Media Player. Выполните [Start → Controller → Add/ Remove Programs → Select the K-Lite Codec Pack → Click the Change/ Remove button].



Запустите Проводник (Windows Explorer) Ё Выберите AVI file Ё Кликните правую кнопку мышки Ё Выберите меню "Open with" (Открыть с помощью) Ё Кликните Windows Media Player Ё Проверьте "Always use this program to open these files" (Всегда использовать эту программу для открытия таких файлов) Ё Кликните кнопку [OK].



Большинство проблем может быть решено с помощью этой памятки. Если же видеоклип не воспроизводится, установите поставляемый с камерой JPEG CODEC заново.

✱ Для получения большей информации посетите вебсайт Самсунг (www.samsungcamera.com) и посмотрите страницу FAQ.

MEMO

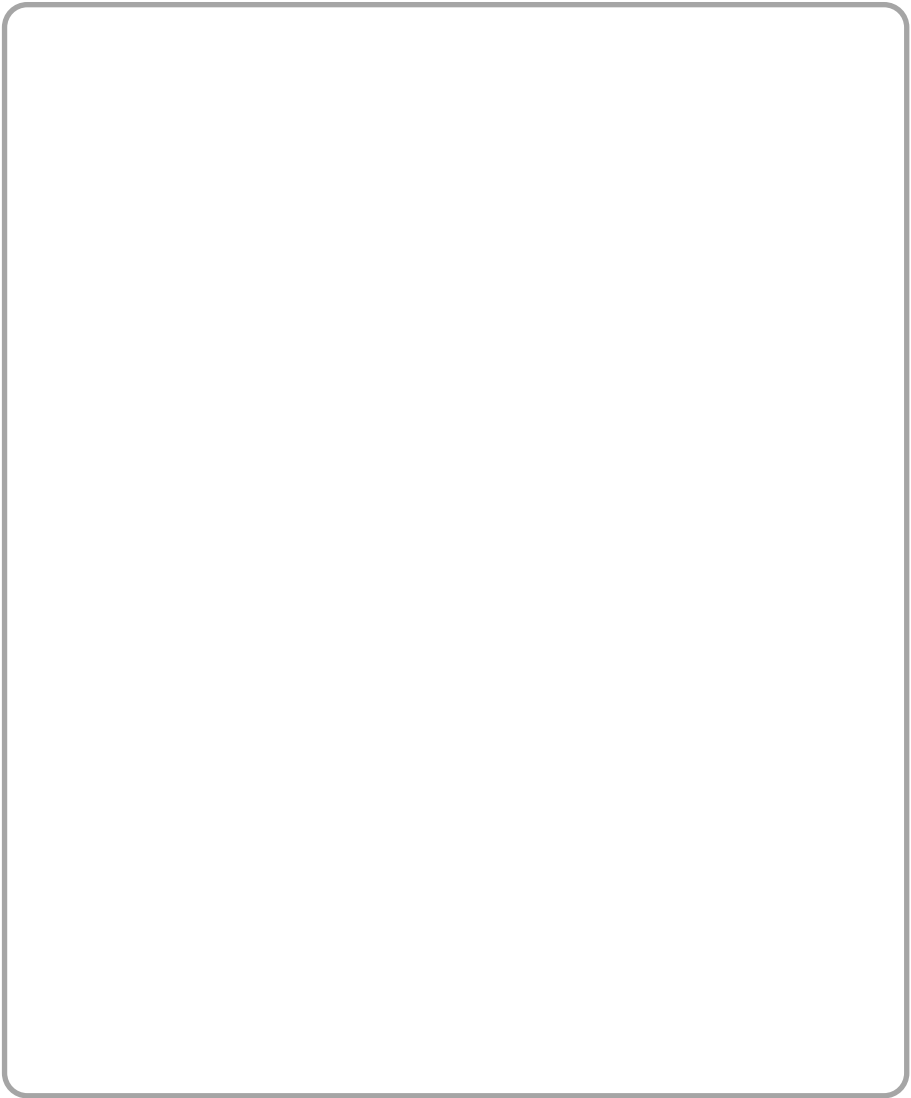

MEMO

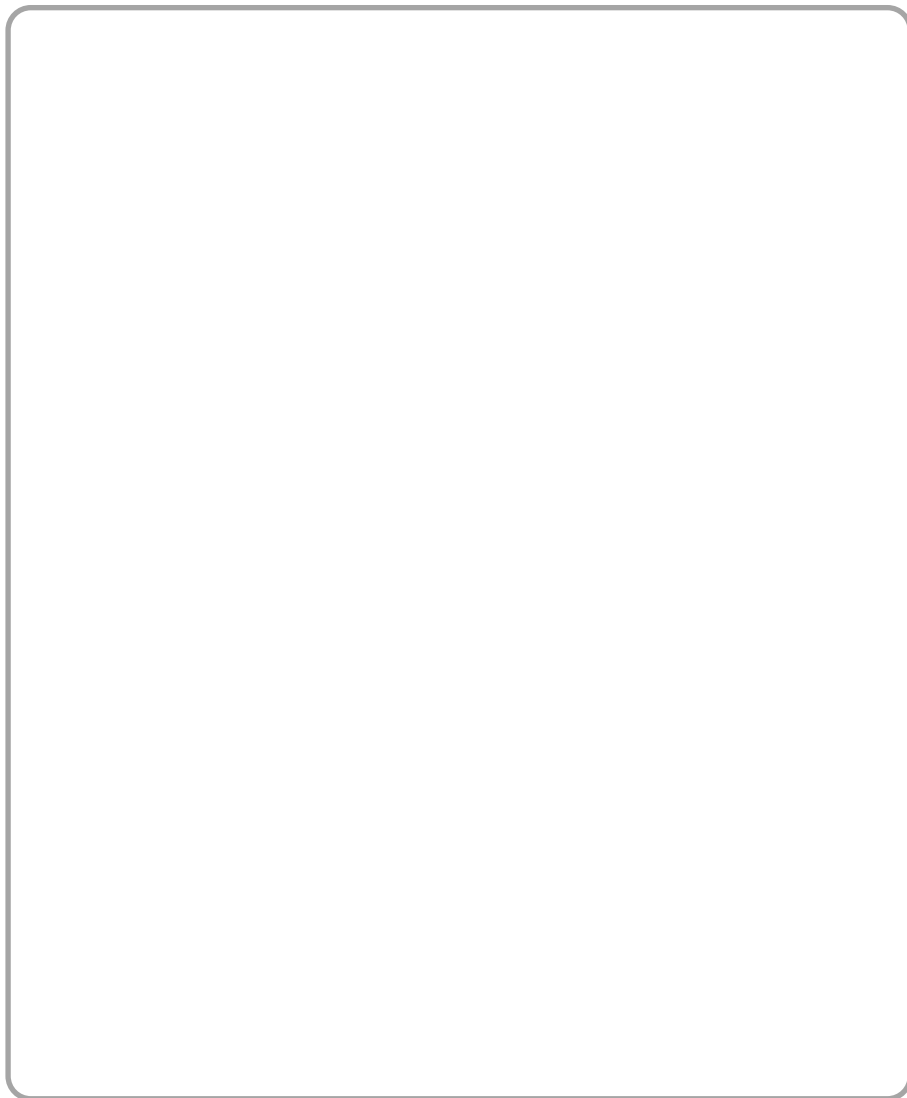



SAMSUNG TECHWIN CO., LTD.
OPTICS & DIGITAL IMAGING DIVISION
145-3, SANGDAEWON 1-DONG, JUNGWON-GU, SUNG-
NAM-CITY, KYUNGKI-DO, KOREA 462-121
TEL : (82) 31-740-8086, 8088, 8090, 8092, 8099
FAX : (82) 31-740-8398, 8111

SAMSUNG OPTO-ELECTRONICS AMERICA, INC.
HEADQUARTERS
40 SEAVIEW DRIVE, SECAUCUS, NJ07094, U.S.A.
TEL : (1) 201-902-0347
FAX : (1) 201-902-9342

WESTERN REGIONAL OFFICE
18600 BROADWICK ST.,
RANCHO DOMINGUEZ, CA 90220, U.S.A.
TEL : (1) 310-537-7000
FAX : (1) 310-537-1566

SAMSUNG OPTO-ELECTRONICS UK LIMITED
SAMSUNG HOUSE
1000 HILLSWOOD DRIVE
HILLSWOOD BUSINESS PARK
CHERTSEY KT16 OPS U.K.
TEL : +44 (0) 1932 455300
FAX : +44 (0) 1932 455325

SAMSUNG OPTO-ELECTRONICS GMBH
AM KRONBERGER HANG 6
D-65824 SCHWALBACH/TS., GERMANY
TEL : (49) 6196 66 53 03
FAX : (49) 6196 66 53 66

SAMSUNG FRANCE S.A.S.
BP 51 TOUR MAINE MONTPARNASSE
33, AV. DU MAINE
75755, PARIS CEDEX 15, FRANCE
HOTLINE PHOTO NUMÉRIQUE :
00 800 22 26 37 27 (Numéro Vert-Appel Gratuit)
TEL : (33) 1-4279-22825
FAX : (33) 1-4320-4510

SAMSUNG TECHWIN MOSCOW OFFICE
RUSSIA, 125167, MOSCOW LENNINGRADSKY,
PR-KT, 37-A, KORP14
TEL : (7) 095-258-9299/96/98
FAX : (7) 095-258-9297
<http://www.samsungcamera.ru>

TIANJIN SAMSUNG OPTO-ELECTRONICS CO.,LTD.
7 PINGCHANG ROAD NANKAI DIST., TIANJIN
PR CHINA
POST CODE:300190
TEL : (86) 22-2761-8867
FAX : (86) 22-2761-8864

* Internet address - <http://www.samsungcamera.com/>



The CE Mark is a Directive conformity
mark of the European Community (EC)

6806-2065