

SAMSUNG



РУССКИЙ ЯЗЫК

SAMSUNG CAMERA

Руководство пользователя *Digimax V800*

Благодарим за покупку фотокамеры компании Samsung. В данном руководстве излагается порядок пользования фотокамерой, объясняется, как вести фотосъемку, пересылать отснятые снимки и пользоваться прикладным программным обеспечением. Перед началом работы с новой фотокамерой внимательно прочитайте данное руководство.

Краткие инструкции

■ Порядок работы с фотокамерой.



- Изображения могут быть повреждены, если для их копирования с карты памяти на ПК используется считыватель карт. При передаче изображений, снятых на фотокамере, не забудьте соединить фотокамеру и ПК USB-кабелем из комплекта поставки. Обращаем ваше внимание на то, что изготовитель не несет ответственности за утрату или порчу изображений на карте памяти вследствие использования считывателя карт.

Содержание

ПОДГОТОВКА

● Знакомство с фотокамерой	5
● Опасно!	6
● Предупреждение	6
● Внимание	7
● Предупреждение Федеральной комиссии США по связи (FCC)	7
● Системная диаграмма	8
● Элементы управления и выполняемые ими функции	10
■ Спереди и сверху	10
■ Вид спереди	10
■ Вид сбоку/ Кнопка КУРСОР/ОК	11
■ Индикатор автоспуска	12
■ Индикатор состояния фотокамеры	12
■ Значки режимов	12
● Подключение источников питания	13
■ Использование адаптера переменного тока (Блок питания SAC-32 – 3,3 В/ 2,0 А пост. тока, приобретается дополнительно)	14
■ Подключение батарей питания	15
■ Извлечение батареи	15
● Как пользоваться картой памяти	16
■ Обращение с картой памяти	16
■ Сохранность данных на карте памяти	16
● Как вставить карту памяти	18
● Извлечение карты памяти	18
● Если фотокамера используется в первый раз ...	19

СЪЕМКА

● Индикатор ЖК-дисплея	20
● Начинаем съемку	21
■ Съемка в режиме АВТО	21
■ Работа в режиме ПРОГРАММА	22
■ Работа в режиме Приоритет Диафрагмы	22
■ Работа в режиме Приоритет Выдержки	23
■ Работа в режиме Управление от руки	23
■ Работа в режиме МОИ НАСТРОЙКИ	24
■ Работа в режиме ВИДЕО	24
■ Запись видеоклипа без звукового сопровождения	25

■ Работа в режиме последовательной записи	25
■ Работа в режиме СЮЖЕТ	26
■ Работа в режиме ЗАПИСЬ ЗВУКА	26
● На что нужно обращать внимание при съемке	27
● Настройка фотокамеры с помощью кнопок	28
■ Кнопка питания	28
■ Кнопка спуска/ Переключатель типа Jog	28
● Кнопка зума W/T	29
● Кнопка Звукозаписи/ Звуковой комментарий/ Вверх	31
● Кнопка Макро/ ВНИЗ (наводка на резкость)	32
● Блокировка автофокусировки	33
● Кнопка ФОТОВСПЫШКА/ ВЛЕВО	33
● Кнопка Автоспуска/ Съемка с пультом ДУ/ Вправо	36
● Кнопка MENU/ОК (МЕНЮ/ОК)	38
● Кнопка +/-	39
● Кнопка AEL/ASM	42
● Кнопка MF	43
● Настройка фотокамеры с помощью ЖК-дисплея	44
● Работа с меню	47
● Размер	47
● Качество	48
● Экспозамер	49
● Непрерывная съемка	50
● Резкость	51
● Эффект	51
● Спецэффекты	52
● Спецэффект: зона резкости	52
● Спецэффект: составной снимок	54
● Спецэффект: фоторамка	56
● Экранные меню	57
● Сохранение/Загрузка конфигурации фотокамеры (Мои настройки)	58
● СЮЖЕТ	59
● Стабилизатор кадра видеоклипа	60

ВОСПРОИЗВЕДЕНИЕ

● Включение режима воспроизведения	61
■ Воспроизведение фотоснимка	61
■ Воспроизведение видеоклипа	62

Содержание

■ Как делать захват кадров видеоклипа в память	62
■ Сохранение фрагмента видеоклипа	63
■ Воспроизведение звукозаписи	64
■ Индикатор ЖК-дисплея	65
● Настройка фотокамеры с помощью кнопок ...	66
● Кнопка Эскиз/ Увеличение	66
● Кнопка записи звукового комментария/ ВВЕРХ	67
● Кнопка Воспроизведение и Пауза/ Вниз	68
● Кнопки ВЛЕВО/ВПРАВО/ MENU/ ОК	69
● Кнопка Печать	69
● Кнопка Удалить	70
● Работа с альбомами (кнопка MF)	71
● Настройка воспроизведения с помощью ЖК-дисплея	74
● Включение слайд-шоу	77
● Защита изображений от удаления	79
● Удаление изображений	80
● Изменить размер	81
● Эффект	82
● Поворот изображения	83
● DPOF	83
● DPOF: СТАНДАРТ	84
● DPOF: ИНДЕКС	84
● DPOF: ФОРМАТ ОТПЕЧАТКА	85
● КОПИРОВАТЬ НА КАРТУ ПАМЯТИ	86
● Информация на экране	87
● PictBridge	88
● Режим PictBridge: выбор изображения	89
● Режим PictBridge: настройка печати	90
● PictBridge: печать	91
● Режим PictBridge: СБРОС	92
● Звук	98
● Подключение внешнего устройства (USB)	98
● Индикатор автофокусировки на передней панели	99
● Яркость ЖКД	99
● Выбор видеосигнала на выходе	100
● Быстрый просмотр	101
● Инициализация	101
● Настройка даты	102
● Графическая заставка	102
● Звуковая заставка	103
● Звук при нажатии кнопки спуска	103
● Важные замечания	104
● Предупреждающие сообщения	106
● Перед тем как обратиться в центр обслуживания	107
● Технические характеристики	110

ПРОГРАММНОЕ ОБЕСПЕЧЕНИЕ

● Замечания по установке программного обеспечения	112
● Системные требования	112
● Об установке программного обеспечения ...	113
● Установка прикладной программы	115
● Включение режима ПК	124
● Удаление USB-драйвера для Windows 98SE ...	127
● Съёмный диск	129
● Отключение съёмного диска	130
● Установка драйвера USB на компьютере Macintosh	131
● Использование драйвера USB для MAC	131
● Digimax Master	132
● Digimax Reader	138
● Часто задаваемые вопросы (FAQ)	140

НАСТРОЙКА

● Меню настроек	93
● Имя файла	94
● Автоматическое выключение	95
● Язык	96
● Форматирование карты памяти	96
● Настройка Даты/ Времени/ Формата даты ...	97
● Печатавание записанной даты	97

Знакомство с фотокамерой

Благодарим за покупку цифровой фотокамеры компании Samsung.

- Перед началом работы с камерой внимательно прочитайте данное руководство пользователя.
 - При обращении в сервисный центр возьмите с собой фотокамеру и принадлежности, вызвавшие неполадки в ее работе (например, батареи, карту памяти и т.п.)
 - Во избежание неприятных неожиданностей убедитесь, что фотокамера работает нормально, до ее планируемого использования - в поездке, на важном мероприятии и т.п. Компания Samsung camera не несет ответственности за любые потери и убытки, которые могут возникнуть вследствие неисправности фотокамеры.
 - Храните данное руководство в надежном месте.
- * Microsoft Windows и логотип Windows являются зарегистрированными товарными знаками корпорации Microsoft в США и/или других странах.
- * Все торговые марки и наименования изделий, упомянутые в данном руководстве, являются зарегистрированными товарными знаками, находящимися в собственности соответствующих компаний.

Данное руководство содержит инструкции, которые помогут вам работать с фотокамерой правильно, соблюдая меры безопасности. Это поможет вам предотвратить риск возникновения опасности для здоровья окружающих.



ОПАСНО!

Знак "ОПАСНО!" указывает на опасную для жизни ситуацию, которая, если ее не предотвратить, может привести к летальному исходу или тяжелым телесным повреждениям.



ПРЕДУПРЕЖДЕНИЕ

Знак "ПРЕДУПРЕЖДЕНИЕ" указывает на потенциально опасную ситуацию, которая, если ее не предотвратить, может привести к летальному исходу или тяжелым телесным повреждениям.



ВНИМАНИЕ

Знак "ВНИМАНИЕ" указывает на потенциально опасную для жизни ситуацию, которая, если ее не предотвратить, может привести к легким или средним телесным повреждениям.

Опасно!

- Не пытайтесь переделать данную фотокамеру. Это может привести к возгоранию, телесным повреждениям, поражению электрическим током или причинить значительный ущерб вам или фотокамере. Внутренний осмотр, обслуживание и ремонт должны выполняться дилером или в центре по обслуживанию фототехники компании Samsung.
- Во избежание взрыва не используйте данное изделие в непосредственной близости от горючих и взрывоопасных газов.
- Не пользуйтесь фотокамерой при попадании в нее жидкости или посторонних предметов. Выключите фотокамеру и затем отсоедините источник питания (батареи или адаптер переменного тока). Обратитесь к дилеру или в центр по обслуживанию фототехники компании Samsung. Прекратите пользоваться фотокамерой, так как это может привести к возгоранию или поражению электрическим током.
- Не вставляйте и не опускайте металлические или легковоспламеняющиеся посторонние предметы в фотокамеру через функциональные проемы, например, отсеки для карты памяти или батарей. Это может привести к пожару или поражению электрическим током.
- Не касайтесь фотокамеры влажными руками. При этом может возникнуть опасность поражения электрическим током.

Предупреждение

- Не пользуйтесь фотовспышкой в непосредственной близости от людей или животных. Срабатывание вспышки на очень близком расстоянии от глаз может повредить зрение.
- Во время съемки не направляйте объектив фотокамеры прямо на сильный источник света. Вы можете нанести непоправимый ущерб фотокамере или собственному зрению.
- В целях безопасности храните данное изделие и принадлежности к нему в недоступном для детей и животных месте во избежание таких несчастных случаев, как:
 - проглатывание батарей или небольших принадлежностей фотокамеры. При несчастном случае незамедлительно обращайтесь к врачу.
 - Движущиеся части фотокамеры могут причинить телесные повреждения.
- В течение продолжительной эксплуатации батареи и фотокамера могут нагреться, что может привести к неполадкам в работе фотокамеры. В этом случае оставьте фотокамеру на несколько минут в нерабочем состоянии, чтобы она охладилась.
- Не заряжайте батареи, не подлежащие зарядке. Это может привести к взрыву.
- Не оставляйте фотокамеру в местах, подверженных действию крайне высоких температур, например, в закрытом автомобиле, под прямым солнечным светом или в других местах со значительными колебаниями температуры. Высокая температура может повредить детали фотокамеры и вызвать возгорание.
- Ничем не накрывайте работающую фотокамеру или включенный адаптер переменного тока. Это может привести к повышенному тепловыделению и порче корпуса фотокамеры или вызвать возгорание. Всегда пользуйтесь фотокамерой и ее принадлежностями в хорошо проветриваемом месте.

Внимание

- Протечка, перегрев или взрыв батарей могут стать причиной возгорания или телесных повреждений.
 - Используйте батареи, которые соответствуют требованиям для данной фотокамеры.
 - Не замыкайте батареи накоротко, не допускайте их нагрева, не бросайте после использования в огонь.
 - Убедитесь, что соблюдена полярность подключения батарей.
- Если вы не собираетесь работать с фотокамерой долгое время, извлеките из нее батареи. Батареи могут протечь, при этом едкий электролит может нанести фотокамере непоправимый ущерб.
- Не включайте фотовспышку, если она соприкасается с рукой или какими-либо предметами. Не дотрагивайтесь до фотовспышки после продолжительной работы с ней. Это может привести к ожогу.
- Не перемещайте включенную фотокамеру, если к ней подключен адаптер переменного тока. После работы с фотокамерой всегда выключайте питание перед отсоединением шнура адаптера переменного тока от сетевой розетки. Перед перемещением фотокамеры убедитесь, что отсоединены все шнуры и кабели. В противном случае возможно их повреждение и, как следствие, возгорание и поражение электрическим током.

CAUTION

Предупреждение Федеральной комиссии США по связи (FCC)

- Данное устройство было испытано в соответствии с ограничениями для цифровых устройств класса В согласно пункту 15 правил FCC. Данные ограничения направлены на защиту от вредных помех в установках коммерческого назначения. Данное устройство генерирует, поглощает и способно излучать колебания высокой частоты. Если установка и эксплуатация изделия не проведены в соответствии с данными указаниями, возможно появление вредных помех для радиосвязи. Мы не гарантируем полного отсутствия помех. Если во время работы данного устройства возникнут помехи, сделайте следующее:
 - Измените местоположение и направление антенн.
 - Увеличьте расстояние между фотокамерой и устройством, испытывающим воздействие помех.
 - Используйте другую сетевую розетку, расположенную дальше от устройства, испытывающего воздействие помех.
 - Свяжитесь с представителем компании Samsung или любым радиоинженером.
- Данное устройство соответствует пункту 15 правил FCC.
- Изменения или модификации, не санкционированные в прямой форме уполномоченной на то стороной, могут повлечь за собой аннулирование прав пользователя на эксплуатацию данного оборудования.

Системная диаграмма

Перед началом работы проверьте комплектность данного изделия. Для приобретения дополнительного оборудования обращайтесь к ближайшему к вам дилеру или в центр обслуживания корпорации Samsung.

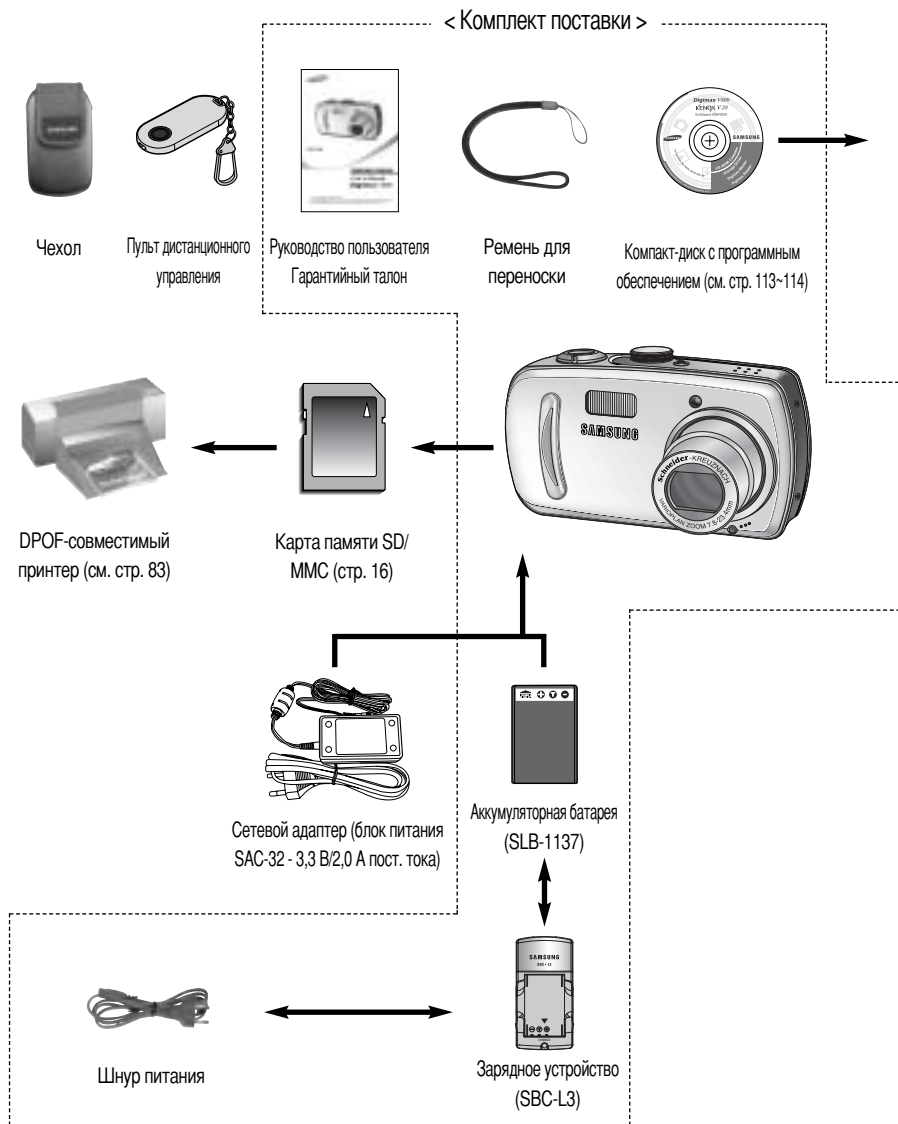

Системная диаграмма

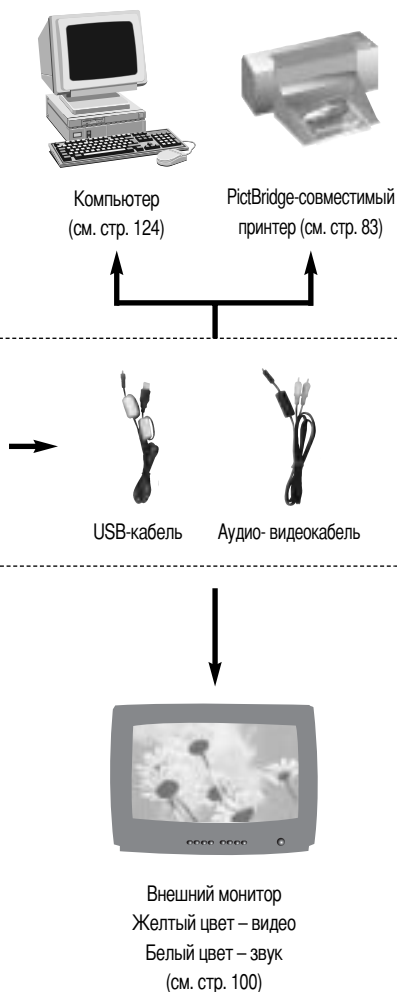

Системные требования

Для Windows

- ПК с процессором производительнее Pentium II 450 МГц (рекомендуется Pentium 700 МГц)
- Windows 98/98SE/2000/ME/XP
- ОЗУ минимум 64 Мб (XP : 128Мб)
- 200 Мб свободного места на жестком диске (рекомендуется 1 Гб)
- USB-порт
- Дискковод CD-ROM
- Монитор с 16-битовой глубиной цвета и разрешением 1024 x 768 пикселей (рекомендуется 24-битовая глубина цвета)
- DirectX 9.0 или более поздняя версия

Для Macintosh

- Компьютер Power Mac G3 или мощнее
- Mac OS 9.2 ~ 10.3
- ОЗУ минимум 64 Мб
- 110 Мб свободного места на жестком диске
- USB-порт
- Дискковод CD-ROM
- DivX (для воспроизведения видеоклипов)

ВНИМАНИЕ

Для подключения фотокамеры к компьютеру необходимо использовать USB/AV-кабель из комплекта поставки, в противном случае компьютер не сможет распознать фотокамеру.

Элементы управления и выполняемые ими функции

Спереди и сверху

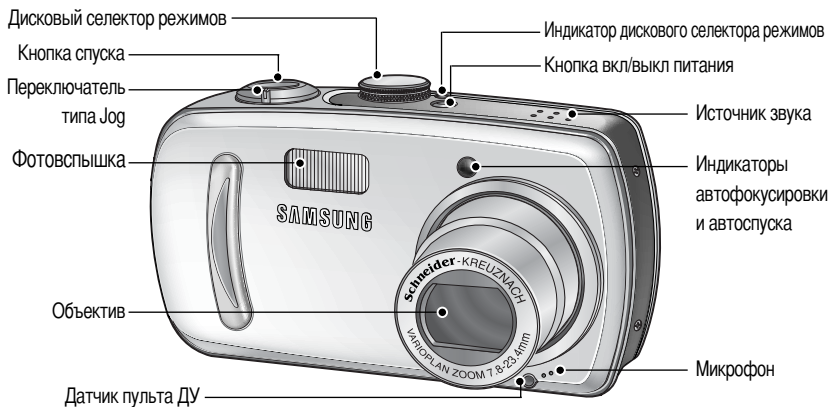

Вид спереди

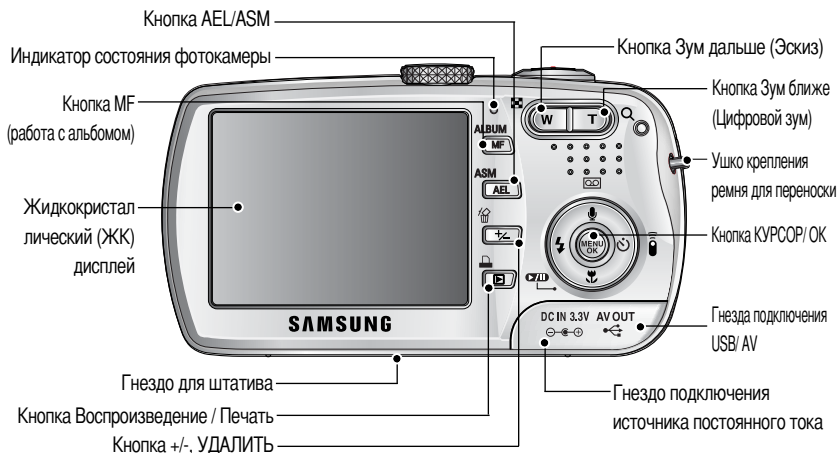

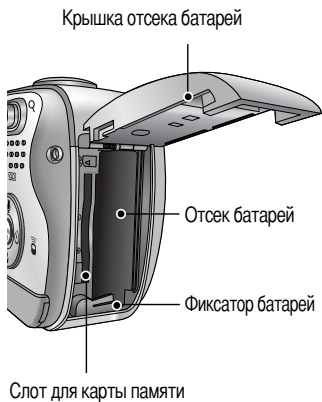

Элементы управления и выполняемые ими функции

Вид сбоку/ Кнопка КУРСОР/ОК



Элементы управления и выполняемые ими функции

■ Индикатор автоспуска

Значок	Состояние	Описание
	Мигает	В течение 2 сек индикатор быстро мигает с интервалом в 0,25 сек.
	Мигает	- Первые 8 сек светодиод мигает с интервалом в 1 сек. - В течение последних 2 сек индикатор быстро мигает с интервалом в 0,25 сек.
	Мигает	Один снимок будет сделан приблизительно через 10 сек, а еще через 2 сек второй снимок.

■ Индикатор состояния фотокамеры

Состояние	Индикатор	Описание
Питание включено	Индикатор дискового селектора режимов/Индикатор состояния фотокамеры	Как только фотокамера готова к съемке, включается и затем выключается индикатор.
После того как снимок сделан.	Индикатор состояния фотокамеры	Индикатор мигает во время записи снимка и выключается, когда фотокамера готова к съемке
Во время зарядки вспышки	Индикатор состояния фотокамеры	Индикатор мигает
USB-кабель подсоединен к ПК	Индикатор дискового селектора режимов.	Включается индикатор (ЖК-дисплей выключается после инициализации устройства)
Происходит обмен данными с ПК	Индикатор состояния фотокамеры	Индикатор мигает (ЖК-дисплей выключается)
USB-кабель подсоединен к ПК	Индикатор состояния фотокамеры	Индикатор не светится
Происходит распечатка на принтере	Индикатор состояния фотокамеры	Индикатор мигает
Когда происходит автофокусировка	Индикатор состояния фотокамеры	Индикатор светится (произошла наводка на резкость)
		Индикатор мигает (не удалось произвести наводку на резкость)
Во время записи голосового комментария	Индикатор состояния фотокамеры	Индикатор мигает

■ Значки режимов

РЕЖИМ	ВИДЕО	ЗАПИСЬ ЗВУКА	АВТО	ПРОГРАММА	Приоритет диафрагмы	Приоритет выдержки	От руки	My	ВОСПРОИЗВЕДЕНИЕ
Значок									
РЕЖИМ	СЮЖЕТНЫЕ								
	Ночная съемка	Портрет	Дети	Пейзаж	Макрос	Текст			
Значок									
РЕЖИМ	Закат	Рассвет	Встречный свет	Фейерверк	Пляж или снег	-			
Значок						-			

Подключение источников питания

- Пользуйтесь аккумуляторной батареей (SLB-1137) из комплекта поставки.
- Технические характеристики аккумуляторной батареи SLB-1137

Модель	SLB-1137
Тип	Ионно-литиевая
Емкость	1,130mAh
Напряжение	3.7V
Время зарядки	Около 170 мин (при зарядке с помощью SBC-L3)

- Количество снимков и ресурс батареи

Фотосъемка		Видеоклип	
Ресурс батареи	Количество снимков	Время записи	
Около 130 мин	Около 260	Около 110 мин	
Данные получены при следующих условиях съемки.	Использование полностью заряженной батареи, Режим Авто Размер изображения 8 Мб, Хорошее качество Интервал между снимками: 30 сек. Настройки Зум дальше или Зум ближе отменяются каждый раз после съемки одного кадра. Использование вспышки каждый раз при съемке третьего кадра	Данные получены при следующих условиях съемки.	Использование полностью заряженной батареи Формат изображения 320 x 240 Частота кадров 30 кадр./сек

* Данные значения получены при измерении по стандартам корпорации Samsung и могут быть другими в зависимости от пользовательских настроек.

ПОДСКАЗКА

Важные сведения по использованию батарей питания

- Выключайте питание, если фотокамера не используется.
- Отключите батареи, если вы не будете пользоваться фотокамерой долгое время.
Батареи, если их оставить внутри фотокамеры, со временем могут потерять заряд, а также потечь.
- Низкая температура (ниже 0°C) может повлиять на работу батарей и уменьшить срок их действия.
- Емкость батарей обычно восстанавливается при нормальной температуре.
- После продолжительной работы корпус фотокамеры может нагреться. Это совершенно нормально.

Подключение источников питания

Использование адаптера переменного тока (Блок питания SAC-32 – 3,3 В/ 2,0 А пост. тока, приобретается дополнительно)

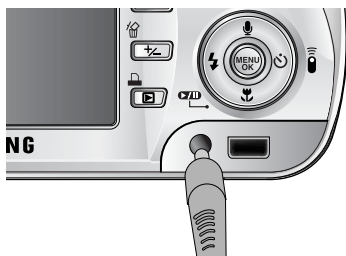

Если поблизости имеется сетевая розетка, использование адаптера переменного тока (блок питания SAC-32 - 3,3 В/2,0 А пост. тока) позволит вам пользоваться фотокамерой долгое время. Подсоедините штеккер адаптера к предназначенному для него гнезду на фотокамере (DC IN 3.3V).

При использовании адаптера переменного тока извлеките из фотокамеры батареи.



ОПАСНО!

- Всегда выключайте кнопку электропитания перед отключением адаптера переменного тока от сети.
- При пользовании любым устройством, работающим от сети, важно соблюдать технику безопасности. Не допускайте попадания воды на фотокамеру или адаптер, а также проникновения во внутрь металлических предметов.
- Используйте только адаптер переменного тока (3.3 В/2 А), предназначенный для работы с фотокамерой. В противном случае вы теряете право на гарантию.

Подключение источников питания

Подключение батарей питания

: Если после подключения батарей фотокамера не включается, проверьте полярность их подключения (+/-).



1. Сдвиньте крышку отсека батарей в направлении стрелки и откройте ее.

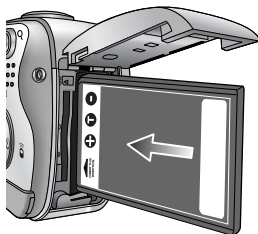

2. Вставьте батареи, соблюдая полярность подключения (+/-).



3. Чтобы закрыть крышку отсека батарей, сдвиньте ее до щелчка.

Извлечение батареи

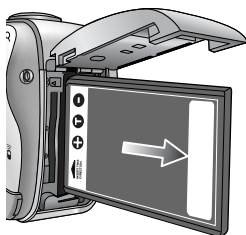





1. Выключите питание фотокамеры. Откройте крышку отсека батарей и сдвиньте фиксатор. Батарею можно вынимать.
2. Извлеките батарею и закройте крышку отсека.

ПОДСКАЗКА

- Не нажимайте с силой на крышку отсека батарей, когда она открыта. Иначе вы можете погнуть или повредить ее.

- Состояние батареи отображается 4 значками на ЖК-дисплее.

Индикатор батарей питания				
Состояние батарей питания	Батареи полностью заряжены	Батарея питания разряжена (приготовьте новую батарею)	Батарея питания разряжена (приготовьте новую батарею)	Батарея полностью разряжена (приготовьте новую батарею)

Как пользоваться картой памяти

Обращение с картой памяти

- Перед первым использованием вновь приобретенной карты памяти обязательно отформатируйте ее (см. стр. 96) также не забудьте отформатировать карту памяти, если данные на ней не читаются фотокамерой или какие-то изображения были записаны на другой фотокамере.
- Выключайте питание фотокамеры, когда вы вставляете или извлекаете карту памяти
- Характеристики карты памяти ухудшаются при ее многократном использовании. В этом случае необходимо приобрести новую карту. Гарантия компании Samsung не распространяется на износ карты памяти.
- Карта памяти - сложное электронное устройство. Не сгибайте и не роняйте ее, не подвергайте сильным ударам.
- Не храните карту памяти в зоне действия сильного электрического или магнитного поля - например, возле акустической системы или телевизора.
- Не используйте и не храните карту в экстремальных температурных условиях.
- Не допускайте загрязнения карты памяти или попадания на нее жидкости. Если это произойдет, протрите карту начисто мягкой тканью.
- Если карта памяти не используется, храните ее в оригинальной упаковке.
- Интенсивное использование карты памяти приводит к ее нагреву. Это совершенно нормально.
- Не используйте карту памяти, которая уже устанавливалась на другую фотокамеру
Для использования такой карты памяти сначала отформатируйте ее на данной фотокамере.
- Не используйте карту памяти, отформатированную на другой модели цифровой фотокамеры или на другом устройстве чтения карт памяти.

Сохранность данных на карте памяти

- Записанные данные могут быть повреждены в следующих случаях:
 - Когда карта памяти используется неправильно.
 - Если во время записи, удаления (форматирования) или чтения данных выключить питание или извлечь карту памяти.
- Компания Samsung не несет ответственности за потерю данных.
- Рекомендуем копировать важные данные с карты памяти на другие носители, например, дискеты, жесткие диски, компакт-диски и т.п.
- Если свободной памяти недостаточно: при нажатии кнопки спуска появится сообщение [НЕТ МЕСТА!] и камера работать не будет. Чтобы увеличить свободную память фотокамеры, замените карту памяти или удалите ненужные снимки, хранящиеся в памяти.

Как пользоваться картой памяти

ПОДСКАЗКА

- Во избежание повреждения данных, хранящихся на карте памяти, не извлекайте ее, если мигает индикатор состояния фотокамеры.

- Фотокамера может работать с картами памяти SD CARD и MMC (мультимедийная карта).
О том, как пользоваться мультимедийной картой памяти MMC, рассказывается в прилагаемом руководстве.

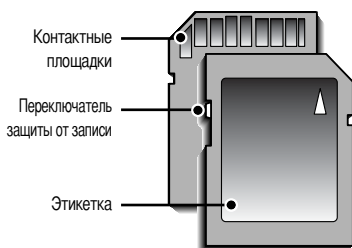

[Карта памяти SD (Secure Digital)]

На карте памяти SD имеется переключатель защиты от записи, не позволяющий удалить изображения или форматировать карту.

Если переключатель на карте памяти SD сдвинуть вниз, то данные будут защищены.

Если переключатель сдвинуть вверх, то защита данных будет отменена. Перед началом съемки сдвиньте вверх переключатель на карте памяти SD.

- При использовании карты памяти SD емкостью 32 Мб можно записать следующее количество изображений. (Приведены ориентировочные цифры). Приведенные цифры являются приблизительными, так как на размер изображения могут влиять, например, характеристики объектов съемки.

Размер записанного изображения	TIFF	ОТЛИЧНОЕ	ХОРОШЕЕ	НОРМА	30КАДР/С	15КАДР/С	
Фотосъемка	3264X2448	1	7	13	19	-	-
	3072X2304	1	7	15	23	-	-
	2816X2112	1	9	18	26	-	-
	2592X1944	1	10	21	31	-	-
	2272X1704	2	14	26	33	-	-
	2048X1536	3	17	33	47	-	-
	1600X1200	4	28	51	62	-	-
	1024X768	11	60	106	129	-	-
640X480	22	121	139	165	-	-	
Видеокалип	640X480	-	-	-	около 1'32"	около 2'30"	
	320X240	-	-	-	около 4'15"	около 7'	
	160X128	-	-	-	около 8'30"	около 15'30"	

Как вставить карту памяти

1. Выключите питание фотокамеры и откройте крышку отсека для батарей, сдвинув ее по направлению стрелки и затем откинув вверх.



2. Вставьте карту памяти SD лицевой стороной к передней панели фотокамеры (к объективу), контакты карты должны быть обращены в сторону задней панели (ЖК-дисплея), затем задвиньте карту памяти в слот до щелчка.

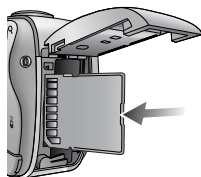

3. Чтобы закрыть крышку отсека батарей, сдвиньте ее до щелчка. Если карта памяти входит с трудом, не вставляйте ее с силой. Проверьте направление установки и затем вставьте карту правильно. Вы можете повредить слот для карты памяти, если вставляете карту не тем концом.



Извлечение карты памяти

1. С помощью кнопки питания выключите фотокамеру. Откройте крышку отсека батарей, нажмите на карту памяти, как показано на рисунке, и отпустите.
2. Извлеките карту памяти и закройте крышку отсека.

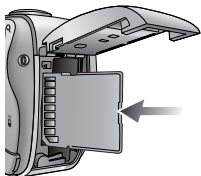

ПОДСКАЗКА

- Если фотокамера включена, она сразу выключится, если вставить или вынуть карту памяти.

Если фотокамера используется в первый раз

- Полностью зарядите аккумуляторную батарею перед первым включением фотокамеры.
- При включении фотокамеры в первый раз на ЖК-дисплее появится меню настройки даты, времени и языка. После настройки даты, времени и языка данное меню больше не появится. Перед началом работы с фотокамерой произведите настройку даты, времени, языка.

● Настройка даты, времени и формата даты

1. С помощью кнопок ВВЕРХ/ ВНИЗ выберите меню [Date & Time] и нажмите кнопку ВПРАВО.

2. С помощью кнопок ВВЕРХ/ ВНИЗ/ ВЛЕВО/ ВПРАВО выберите нужное субменю.

Кнопка ВПРАВО : выбирает ГОД/ МЕСЯЦ/ ДЕНЬ/ ЧАС/
МИНУТУ/ ФОРМАТ ДАТЫ

Кнопка ВЛЕВО : сдвигает курсор к главному меню

[Date & Time], если курсор находится на первом пункте меню настройки даты и времени. Во всех остальных случаях курсор просто сдвигается влево от текущей позиции.

Кнопки ВВЕРХ/ ВНИЗ : изменяют значение каждой настройки.

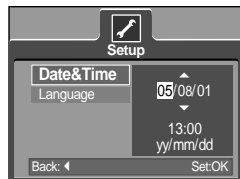

● Выбор языка

1. С помощью кнопок ВВЕРХ/ ВНИЗ выберите меню [Language] и нажмите кнопку ВПРАВО.

2. С помощью кнопок ВВЕРХ/ ВНИЗ выберите нужное субменю и нажмите кнопку ОК. Чтобы по окончании настройки выйти из меню, дважды нажмите кнопку MENU.



ПОДСКАЗКА

- Имеется поддержка следующих 21 языков:

Английский, корейский, французский, немецкий, испанский, итальянский, китайский упрощенный, китайский традиционный, японский, русский, португальский, голландский, датский, шведский, финский, тайский, Бахаса (Малайзия/ Индонезия), арабский, венгерский, чешский и польский.

- Выбранная настройка языка сохраняется, даже если выключить и снова включить фотокамеру.

Индикатор ЖК-дисплея

■ На ЖК-дисплее отображается информация о выбранных при съемке функциях и настройках.

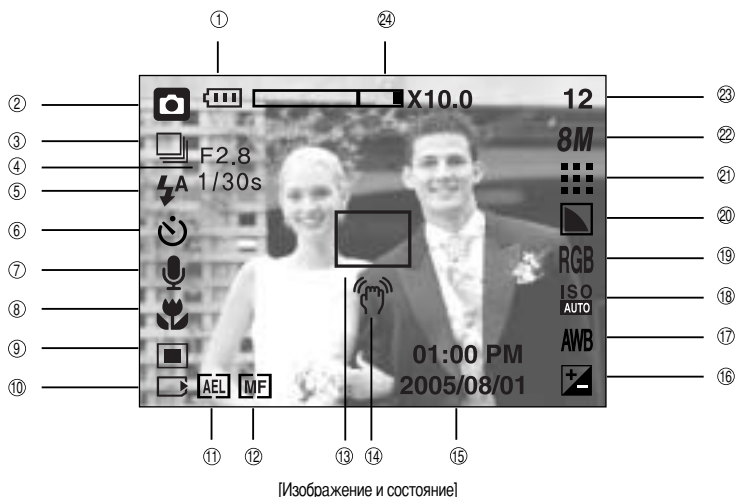

№	Описание	Значки	Страница
1	Батарея		Стр.15
2	Режим записи		Стр.21~26
3	Виды съемки		Стр.50
4	Значение диафрагмы, Выдержка	F2.8, 1/30s	Стр.22~23
5	Фотовспышка		Стр.33-35
6	Время срабатывания автоспуска		Стр.36~38
7	Звуковой комментарий/ Микрофон выкл.		Стр.25
8	Макро		Стр.32
9	Экспомер		Стр.49
10	Индикатор карты памяти		Стр.18
11	AEL		Стр.42
12	Автофокусировка от руки/ непрерывная		Стр.43, 59
13	Рамка автофокусировки		Стр.43
14	Предупреждение о вибрации фотокамеры		Стр.27
15	Дата/ час	2005/08/01 01:00 PM	Стр.97
16	Коррекция экспозиции		Стр.41

Индикатор ЖК-дисплея

17	Баланс белого	AWB	Стр.40
18	ISO	ISO AUTO ISO 50 ISO 100 ISO 200 ISO 400	Стр.40
19	RGB	RGB	Стр.39
20	Резкость		Стр.51
21	Качество изображения	TIFF	Стр.48
22	Размер изображения	8M 7M 6M 5M 4M 3M 2M 1M VGA 640 320 160	Стр.47
23	Количество оставшихся для съемки кадров	12	Стр.17
	Доступное время для записи (видео/ звук)	00:01:30/ 01:00:00	Стр.17
24	Полоса оптического/цифрового зума / коэффициента зума	X10.0	Стр.29-30

Начинаем съемку

■ Съемка в режиме АВТО (**AUTO**)

1. Вставьте батареи. (стр. 15). Подключите батареи, соблюдая полярность подключения (+ / -).
2. Вставьте карту памяти (стр. 18). Поскольку данная фотокамера имеет встроенную память 20 Мб, устанавливать карту памяти необязательно. Если карта памяти не установлена, снимки будут записываться во встроенной памяти. Если вставлена карта памяти, снимки будут записываться на нее.
3. Закройте крышку отсека для батарей.
4. Нажмите кнопку питания, чтобы включить фотокамеру. (Если дата/время отображаются на ЖКД неправильно, заново установите их перед началом съемки.)
5. Поворотом селектора режимов выберите режим АВТО.
6. Направьте фотокамеру на объект съемки и скомпонуйте кадр с помощью ЖК-дисплея.
7. Чтобы сделать снимок, нажмите кнопку спуска.

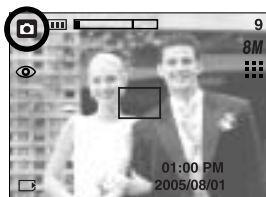
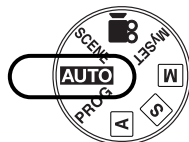

[Режим АВТО]

ПОДСКАЗКА

- Если при нажатии кнопки спуска до половины хода рамка автофокусировки становится красной, фотокамеру невозможно сфокусировать на объекте. В этом случае невозможно сделать четкий снимок.

Начинаем съемку

■ Работа в режиме ПРОГРАММА (**PROG**)

При выборе автоматического режима съемки всегда устанавливаются оптимальные настройки фотокамеры. Вы также можете вручную настроить все функции, кроме диафрагмы и выдержки.

Шаги 1-4 аналогичны описанным в рекомендациях для режима АВТО.

5. Поворотом селектора режимов выберите режим ПРОГРАММА.
6. Нажмите кнопку Menu, чтобы сделать настройку дополнительных функций, таких как Размер изображения (стр. 47), Качество (стр. 48), Экспонометр (стр. 49), Непрерывная съемка (стр. 50), Эффекты (стр. 51), а также Спецэффекты (стр. 52).
7. Направьте фотокамеру на объект съемки и скомпонуйте кадр с помощью ЖК-дисплея.
8. Чтобы сделать снимок, нажмите кнопку спуска.

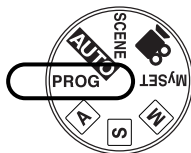

[режиме ПРОГРАММА]

■ Работа в режиме Приоритет Диафрагмы (**A**)

Шаги 1-4 аналогичны описанным в рекомендациях для режима АВТО.

5. Поворотом селектора режимов выберите режим Приоритет Диафрагмы
6. Поворотом переключателя Jog выберите нужное значение диафрагмы.
7. Направьте фотокамеру на объект съемки и скомпонуйте кадр с помощью ЖК-дисплея.
8. Чтобы сделать снимок, нажмите кнопку спуска.

* При выборе малых значений диафрагмы объект съемки получается резким, а фон – размытым. При выборе больших значений диафрагмы объект съемки и фон получаются резкими.

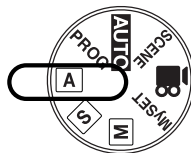

[Приоритет Диафрагмы]

Начинаем съемку

■ Работа в режиме Приоритет Выдержки (**S**)

Шаги 1-4 аналогичны описанным в рекомендациях для режима АВТО.

5. Поворотом селектора режимов выберите режим Приоритет Выдержки.
6. Поворотом переключателя Jog выберите нужную выдержку.
7. Направьте фотокамеру на объект съемки и скомпонуйте кадр с помощью ЖК-дисплея.
8. Чтобы сделать снимок, нажмите кнопку спуска.

* При съемке с короткой выдержкой быстро движущийся объект получится на снимке, как если бы он оставался неподвижным. При съемке с длинной выдержкой движущийся объект получится смазанным.

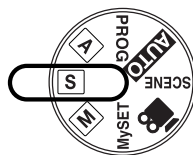

[Приоритет Выдержки]

■ Работа в режиме Управление от руки (**M**)

Шаги 1-4 аналогичны описанным в рекомендациях для режима АВТО.

5. Поворотом селектора режимов выберите режим Управление от руки
6. Нажмите кнопку ДВР, чтобы выбрать выдержку или диафрагму, затем поворотом переключателя Jog выберите нужное значение выдержки или диафрагмы.
7. Направьте фотокамеру на объект съемки и скомпонуйте кадр с помощью ЖК-дисплея.
8. Чтобы сделать снимок, нажмите кнопку спуска.

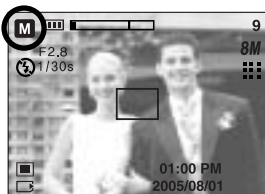
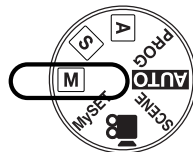

[Управление от руки]

Начинаем съемку

■ Работа в режиме МОИ НАСТРОЙКИ (MySET)

Данный режим позволяет сохранить часто используемые при съемке настройки для их использования в будущем.

Шаги 1-4 аналогичны описанным в рекомендациях для режима АВТО.

5. Поворотом селектора режимов выберите режим МОИ НАСТРОЙКИ.

6. Нажмите кнопку MENU.

7. С помощью кнопок Влево/Вправо выберите значок меню [Load Myset]. С помощью кнопок Вверх/Вниз выберите номер сохраненных установок в меню Мои настройки.

8. Нажмите кнопку ОК, чтобы загрузить конфигурацию, сохраненную под данным номером в меню Мои настройки, и закрыть меню.

9. Направьте фотокамеру на объект съемки и скомпонуйте кадр с помощью ЖК-дисплея.

10. Информация о режиме Мои настройки и меню приведена на стр. 58.

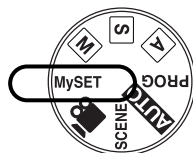

[Режим МОИ НАСТРОЙКИ]

■ Работа в режиме ВИДЕО ()

Шаги 1-4 аналогичны описанным в рекомендациях для режима АВТО.

5. Поворотом селектора режимов выберите режим ВИДЕО.

6. На ЖК-дисплее появятся значок режима ВИДЕО и доступное для записи время.

7. Направьте фотокамеру на объект съемки и скомпонуйте кадр с помощью ЖК-дисплея. Нажмите кнопку спуска, видеоклип будет записываться в течение всего доступного для записи времени. Запись видеоклипа будет продолжаться, даже если отпустить кнопку спуска.

* Для остановки записи снова нажмите на кнопку спуска.

* Формат изображения и тип получаемого файла указаны ниже.

- Размер изображения : 640X480, 320X240, 160X128

(Выбирается пользователем)

- Тип файла : *.AVI(MPEG-4)

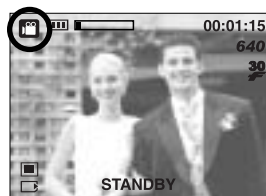
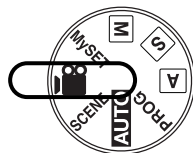

[Режим ВИДЕО]

Начинаем съемку

■ Запись видеоклипа без звукового сопровождения

Можно записать видеоклип без звукового сопровождения.

Шаги 1-3 аналогичны описанным в рекомендациях для режима ВИДЕО.

4. Нажмите кнопку Вверх, и на ЖК-дисплее появится значок ().
5. Нажмите кнопку спуска, видеоклип будет записываться без записи звука в течение всего доступного для записи времени.
6. Чтобы прекратить запись, нажмите кнопку спуска еще раз.





■ Временная приостановка записи видеоклипа (последовательная запись)

Данная фотокамера позволяет приостановить запись видеоклипа, чтобы пропустить ненужные сцены.

С помощью данной функции можно запечатлеть нужные сцены в одном видеоклипе, при этом не придется записывать несколько отдельных видеоклипов.

● Работа в режиме последовательной записи

Шаги 1-6 аналогичны описанным в рекомендациях для режима ВИДЕО.

7. Направьте фотокамеру на объект съемки и скомпонуйте кадр с помощью ЖК-дисплея. Нажмите кнопку спуска, видеоклип будет записываться в течение всего доступного для записи времени. Запись видеоклипа будет продолжаться, даже если отпустить кнопку спуска.
8. Чтобы приостановить запись, нажмите кнопку Пауза ().
9. Чтобы продолжить запись, снова нажмите кнопку Пауза ().
10. Для остановки записи снова нажмите на кнопку спуска.

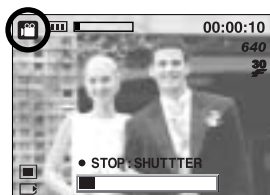

[Последовательная запись видеоклипа]

Начинаем съемку

■ Работа в режиме СЮЖЕТ (SCENE)

С помощью следующих меню можно легко сделать оптимальные настройки для разных условий съемки: НОЧНАЯ СЪЕМКА, ПОРТРЕТ, ДЕТИ, ПЕЙЗАЖ, МАКРО, РАСПОЗНАВАНИЕ ТЕКСТА, ЗАКАТ, РАССВЕТ, ВСТРЕЧНЫЙ СВЕТ, ФЕЙЕРВЕРК, а также ПЛЯЖ И СНЕГ.

Шаги 1-4 аналогичны описанным в рекомендациях для режима АВТО.

5. Поворотом селектора режимов выберите режим СЮЖЕТ.
6. Нажмите кнопку Меню и с помощью кнопок Влево/Вправо выберите меню [СЮЖЕТ].
7. С помощью кнопок Вверх/Вниз выберите нужное субменю меню [СЮЖЕТ] и нажмите кнопку ОК. Подробное описание всех экранов меню приведено на стр. 59.
8. Значок выбранного сюжета съемки появляется слева вверху ЖК-дисплея.
9. Направьте фотокамеру на объект съемки и скомпонуйте кадр с помощью ЖК-дисплея.
10. Чтобы сделать снимок, нажмите кнопку спуска.

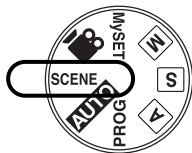

[Режим СЮЖЕТ]

■ Работа в режиме ЗАПИСЬ ЗВУКА ()

1. Находясь в любом режиме, кроме режима Видео, выберите режим Запись звука, дважды нажав кнопку Запись звука.
 2. Для записи звука нажмите кнопку спуска.
 - Нажмите кнопку спуска один раз, и звукозапись будет продолжаться в течение всего доступного для записи времени (макс: 1 час) Время записи отображается на ЖК-дисплее. Если кнопку спуска отпустить, запись звука все равно будет продолжаться.
 - Для остановки записи снова нажмите на кнопку спуска.
 - Тип файла: *.wav
- * Для записи звука оптимальное расстояние между вами и фотокамерой (микрофоном) порядка 40 см.

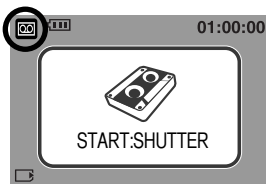
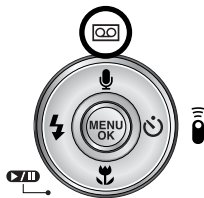

[Режим ЗАПИСЬ ЗВУКА]

На что нужно обращать внимание при съемке

■ Нажатие кнопки спуска до половины хода

Слегка нажмите кнопку спуска, чтобы убедиться в точной фокусировке и зарядке батареи фотовспышки. Чтобы сделать снимок, нажмите кнопку спуска до упора.

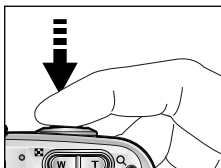

[Слегка нажмите кнопку спуска]

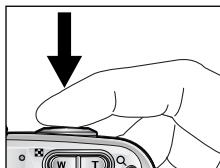

[Нажмите кнопку спуска]

- Доступное для записи время может изменяться в зависимости от условий съемки и настроек фотокамеры.
- Если выбраны режимы Вспышка отключена или Медленная синхронизация, на ЖК-дисплее может появиться предупреждающий индикатор вибрации фотокамеры (). В таком случае используйте штатив, установите фотокамеру на устойчивую поверхность или выберите режим съемки с фотовспышкой.
- Коррекция экспозиции при съемке в условиях встречного света. При съемке вне помещения не направляйте объектив фотокамеры в сторону солнца, так как снимок может получиться темным из-за встречного света. Фотографируя против солнца, выберите настройку [ВСТР СВЕТ] меню Сюжет (см. стр. 59), заполняющую вспышку (стр. 35), точечный экспомер (стр. 49) или экспокоррекцию (стр. 41).
- Не заслоняйте объектив или фотовспышку во время съемки.
- Скомпонуйте кадр с помощью ЖК-дисплея.
- Использование ЖК-дисплея в течение продолжительного времени приводит к разряду батарей.
- В некоторых случаях система автофокусировки может не сработать.
 - При съемке малоконтрастного объекта.
 - Если у объекта высокая отражающая способность или он сам сильно светится.
 - Если объект съемки движется с большой скоростью.
 - При сильном отраженном свете или очень ярком фоне.
 - Если на объекте съемки преобладают горизонтальные линии или он очень узкий (например, палка, флагшток).
 - Если вокруг темно

Настройка фотокамеры с помощью кнопок

- Настойку следующих режимов фотосъемки можно сделать с помощью кнопок фотокамеры: Авто, Программа, Приоритет диафрагмы, Приоритет выдержки, Съемка вручную, Мои настройки, Видео, Сюжет.

Кнопка питания

- Используется для включения и выключения электропитания фотокамеры.
- После определенного периода бездействия фотокамера автоматически переходит в режим энергосбережения для экономии энергии батарей питания. Дополнительные сведения о функции автоматического отключения питания представлены на стр. 95.

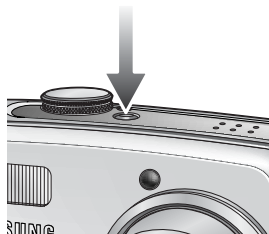

Кнопка спуска/ Переключатель типа Jog

- Используется для съемки или записи звука в режимах: ФОТОСЪЕМКА/ ЗАПИСЬ ЗВУКА/ ВИДЕО.
- В режиме ВИДЕО :
При нажатии кнопки спуска до упора включается запись видеоклипа. Нажмите кнопку спуска, и начнется запись видеоклипа, продолжительность которой ограничена доступным для записи временем, обусловленным свободным местом в памяти. Для остановки записи снова нажмите на кнопку спуска.
- В режиме ФОТОСЪЕМКА
при нажатии кнопки спуска до половины хода становится активной автофокусировка, идет проверка состояния фотовспышки. При нажатии кнопки спуска до конца происходит фотографирование и запись данных снимка. Если выбрать запись звукового комментария, она начнется сразу по окончании записи изображения.
- Переключатель Jog: для установки расстояния до объекта съемки вручную (см. стр. 43). Установка значения диафрагмы и выдержки в режиме ДВР (см. стр. 42)

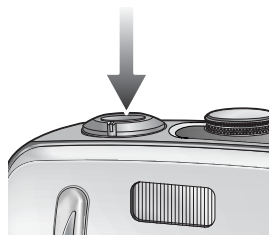

Кнопка зума W/T

- Если меню не отображается, данные кнопки выполняют функцию кнопок ОПТИЧЕСКИЙ ЗУМ и ЦИФРОВОЙ ЗУМ.



Кнопка зума W/T

- Данная фотокамера снабжена трехкратным (3X) оптическим и десятикратным (10X) цифровым зумом. При одновременном использовании обеих функций общий масштаб съемки становится равным 30X.

● Зум БЛИЖЕ

Оптический зум БЛИЖЕ : нажатие кнопки зума Т. В результате получается эффект наезда, т.е. объект кажется ближе.

Цифровой зум БЛИЖЕ : если выбрано максимальное значение оптического зума (3X), то при нажатии кнопки зума Т запускается программа цифрового зуммирования. Если отпустить кнопку Т, цифровой зум остановится на выбранном значении. При достижении максимального значения цифрового зума (10X) нажатие кнопки Т ни к чему не приводит.

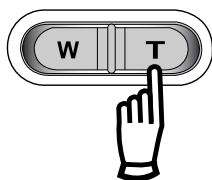

● Зум ДАЛЬШЕ

Оптический зум ДАЛЬШЕ : нажатие кнопки ДАЛЬШЕ W. В результате получается эффект отката, т.е. объект кажется дальше. Если непрерывно нажимать на кнопку W, объектив установится на минимальное фокусное расстояние, т.е. объект покажется максимально отдаленным от фотокамеры.

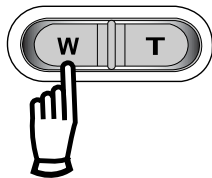

Цифровой зум ДАЛЬШЕ : когда включен цифровой зум, при нажатии кнопки W масштаб съемки будет уменьшаться пошагово. При освобождении кнопки зума W цифровое зуммирование прекращается. При нажатии на кнопку W сначала будет уменьшаться кратность цифрового, а затем оптического зума. Изменение масштаба прекратится при достижении минимального значения или при освобождении кнопки.

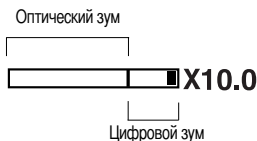

Кнопка зума W/T

ПОДСКАЗКА

- Чтобы использовать функцию цифрового зуммирования, необходимо включить ЖК-дисплей.
- Получение снимков с цифровым зумом занимает несколько большее время. Для данного действия потребуются некоторое время.
- Цифровой зум недоступен во время записи видеоклипа.
- Зум невозможно активировать во время записи видеоклипа.
- При съемке с цифровым зумом возможно ухудшение качества снимков.
- Чтобы изображение, полученное с помощью цифрового зума, выглядело при просмотре более четко, выберите максимальный оптический зум (3X), нажмите кнопку спуска до половины хода и затем снова нажмите кнопку зума T.
- Цифровой зум недоступен, когда выбраны сюжетные режимы [НОЧЬ], [ДЕТИ], [МАКРО], [ТЕКСТ] и [ФЕЙЕРВЕРК] и качество изображения TIFF.
- Во избежание получения нечетких снимков или неполадок в работе фотокамеры не трогайте объектив. Если изображение нечеткое, выключите питание фотокамеры и включите снова, чтобы изменить положение объектива.
- Во избежание неполадок в работе фотокамеры не прикасайтесь к объективу.
- При включенном питании фотокамеры старайтесь не дотрагиваться до движущихся частей объектива, так как в результате могут получиться темные или нечеткие снимки.
- Во избежание повреждения объектива не прикасайтесь к нему во время зуммирования (изменения масштаба съемки).

■ Когда отображается меню, нажмите кнопку Вверх, чтобы переместить курсор субменю вверх. Если на ЖК-дисплее не отображается меню, кнопка Вверх выполняет функции кнопки звукозаписи или звукового комментария (). К записанному снимку можно добавить звуковой комментарий. Более подробная информация о записи звука представлена на стр. 26.

● Запись звукового комментария.

1. Поворотом селектора режимов можно выбрать режимы съемки, кроме режима Видео.
2. Нажмите кнопку ЗВУКОВОЙ КОММЕНТАРИЙ ().

Если на ЖК-дисплее появился индикатор записи звукового комментария, настройка закончена.

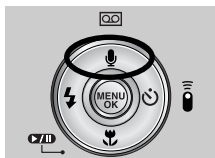

[Подготовка к записи звукового комментария]



[Запись звукового комментария]

3. Нажмите на кнопку спуска, чтобы сделать снимок. Снимок записывается на карте памяти.
4. Звук будет записываться в течение десяти секунд с момента записи снимка.
Во время записи звука нажатие кнопки спуска прекращает запись звукового комментария.

ПОДСКАЗКА

- Для записи звука оптимальное расстояние между вами и фотокамерой (микрофоном) порядка 40 см.

Кнопка Макро () / ВНИЗ (наводка на резкость)

- Во время отображения меню нажмите кнопку ВНИЗ, чтобы перейти от главного меню к субменю или сдвинуть курсор субменю вниз.
- Если меню не отображается, с помощью кнопки МАКРО/ВНИЗ можно производить макросъемку (с расстояния 4-80 см).

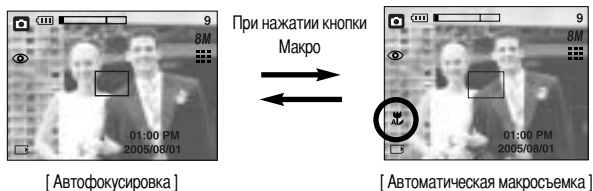

[Автофокусировка]

[Автоматическая макросъемка]

● Режимы и диапазон фокусировки

Единица измерения: см













Метод фокусировки	Авто		Макро		Автоматическая макросъемка	
	ЗУМ ДАЛЬШЕ	ЗУМ БЛИЖЕ	ЗУМ ДАЛЬШЕ	ЗУМ БЛИЖЕ	ЗУМ ДАЛЬШЕ	ЗУМ БЛИЖЕ
Диапазон фокусировки	80 ~ ∞	80 ~ ∞	4 ~ 80	25 ~ 80	4 ~ ∞	25 ~ ∞

ПОДСКАЗКА

- В режиме макросъемки возможна вибрация фотокамеры. В этом случае используйте штатив.
- При съемке с расстояния 20см (МАКРО-фокусировка) выберите режим Фотовспышка отключена.
- Если в режиме АВТО нажать кнопку макросъемки, будет выбрана настройка автоматической макросъемки.

■ Методы фокусировки (в зависимости от режима съемки)

(0:настраивается, X:не настраивается, ∞:фокусировка на бесконечность)

Режим		P	A	S	M	My				
Авто	0	0	0	0	0	0	0	0		
Макро	X	0	0	0	0	0	0	X		
Автоматическая макросъемка	0	X	X	X	X	X	X	X		
Режим					T					
Авто	0	0	∞	X	X	∞	∞	0	∞	0
Макро	X	X	X	0	0	X	X	X	X	X
Автоматическая макросъемка	X	X	X	X	X	X	X	X	X	X

Блокировка автофокусировки

- Чтобы произвести наводку на резкость для объекта, расположенного не по центру, воспользуйтесь функцией блокировки фокуса.
- Использование блокировки фокуса
 1. Убедитесь, что объект находится в центре рамки автофокусировки.
 2. Нажмите кнопку спуска до половины хода. Включение зеленого индикатора автофокусировки сигнализирует о том, что наводка на резкость произведена. Чтобы не сделать случайный снимок, не нажимайте кнопку спуска до упора.
 3. Продолжайте удерживать кнопку спуска нажатой до половины хода и, перемещая фотокамеру, перекомпонуйте кадр, затем нажмите кнопку спуска до упора, чтобы сделать снимок. Если отпустить кнопку спуска, блокировка фокуса будет отменена.

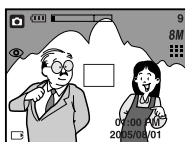

1. Снимаемая сцена

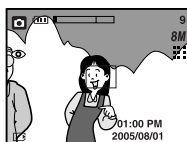

2. Нажмите кнопку спуска до половины хода и наведите резкость на объект

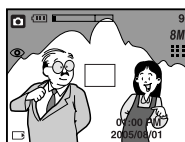

3. Перекомпонуйте кадр и нажмите кнопку спуска до упора

Кнопка ФОТОВСПЫШКА (⚡) / ВЛЕВО

- Во время отображения меню на ЖК-дисплее при нажатии кнопки ВЛЕВО курсор сдвигается к левому значку.
- Когда на ЖК-дисплее не отображается меню, кнопка ВЛЕВО выполняет функцию кнопки ФОТОВСПЫШКА (⚡).
- Выбор режима фотовспышки
 1. Поворотом селектора режимов выберите любой режим съемки (кроме ВИДЕО и ЗАПИСЬ ЗВУКА).
 2. Нажимайте кнопку Фотовспышка до тех пор, пока на ЖК-дисплее не появится индикатор нужного режима фотовспышки.
 3. На ЖК-дисплее появляется индикатор режима фотовспышки. Выбирайте правильные параметры фотовспышки исходя из условий съемки.



[Выбор режима Автовспышка]

Кнопка Фотовспышка () / ВЛЕВО

- Зона действия вспышки

Единица измерения: м







ISO	АВТОФОКУСИРОВКА		МАКРО		Автоматическая макросъемка	
	ЗУМ ДАЛЬШЕ	ЗУМ БЛИЖЕ	ЗУМ ДАЛЬШЕ	ЗУМ БЛИЖЕ	ЗУМ ДАЛЬШЕ	ЗУМ БЛИЖЕ
АВТО	0.8~3.0	0.8~2.0	0.2~0.8	0.25~0.8	0.2~3.0	0.25~2.0

ПОДСКАЗКА

















- При нажатии кнопки спуска в режимах Авто, Заполняющая вспышка, Медленная синхронизация сначала срабатывает предвспышка для оценки условий съемки, таких как зона действия фотовспышки и ее уровень мощности. Не двигайте фотокамеру до тех пор пока не сработает вторая вспышка.
- Частое использование фотовспышки приводит к уменьшению срока службы батарей питания.
- В нормальных рабочих условиях время зарядки фотовспышки обычно составляет около 7 секунд. Если батареи питания старые, время зарядки увеличивается.
- Во время непрерывной съемки, записи видеоклипа фотовспышка не работает.
- Производите съемку с учетом зоны действия фотовспышки.
- Если объект сильно отражает свет или расстояние до него слишком мало, качество изображения не гарантируется.

Кнопка ФОТОВСПЫШКА () / ВЛЕВО



● Индикатор режима Фотовспышка

ЗНАЧОК	Режим фотовспышки	Описание
	Автовспышка	Если объект съемки или фон темные, фотовспышка включается автоматически.
	Авто/ Устранение эффекта "красные глаза"	Если объект съемки или фон темные, фотовспышка включается автоматически, при этом специальная функция устраняет эффект "красные глаза".
	Заполняющая вспышка	Фотовспышка срабатывает независимо от освещения. Интенсивность излучения фотовспышки изменяется в соответствии с доминирующими условиями съемки. Чем ярче фон или объект съемки, тем слабее излучение фотовспышки.
	Медленная синхронизация	Для достижения правильной экспозиции фотовспышка подсвечивает объект синхронно с медленной скоростью срабатывания затвора. При выборе данной функции рекомендуется использовать штатив. Во время съемки при слабой освещенности на ЖК-дисплее появляется предупреждающий индикатор вибрации фотокамеры ().
	Отключение фотовспышки	Фотовспышка не срабатывает. Выберите данный режим в тех местах, где фотосъемка со вспышкой запрещена. Когда съемка производится при слабом освещении, на ЖК-дисплее появляется индикатор вибрации камеры ().

● Рабочие режимы фотовспышки (в зависимости от режима съемки)

		P	A	S	M	My						T						
	X	O	X	X	X	O	X	X	X	X	X	X	X	X	X	X	X	O
	O	O	X	X	X	O	X	O	O	X	X	X	X	X	X	X	X	X
	X	O	O	O	O	O	X	X	X	X	X	X	X	X	O	X	X	X
	X	O	O	X	X	O	O	X	X	X	X	X	X	X	X	X	X	X
	O	O	O	O	O	O	O	O	O	O	O	O	O	O	O	X	O	X

Кнопка Автоспуск () / Съёмка с пультом ДУ () / Вправо

- Если меню отображается на ЖК-дисплее, при нажатии кнопки Вправо курсор сдвигается к правому значку меню. С помощью кнопки Вправо можно также перейти к субменю, чтобы выбрать другую настройку.
- Если на ЖК-дисплее не отображается меню, кнопка Вправо выполняет функции кнопок съёмки с автоспуском () и съёмки с пультом ДУ (). Данная функция используется, когда фотограф хочет сам оказаться в кадре.
- Съёмка в режиме автоспуска с помощью пульта ДУ.
 1. Вращением селектора режимов установите режим СЪЁМКА.
 2. Нажимайте кнопку АВТОСПУСК, пока на ЖК-дисплее не появится индикатор нужного режима. На ЖК-дисплее появляется значок автоспуска или пульта ДУ.

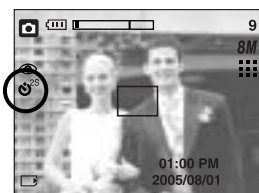



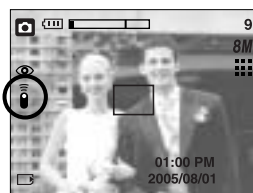

[Выбор автоспуска через 2 сек]



[Выбор пульта ДУ]

- Выбор автоспуска : при нажатии кнопки спуска снимок будет сделан спустя определенное время, затем функция автоспуска будет отменена.
- Съёмка с пультом ДУ : если нажать кнопку спуска пульта ДУ, снимок будет сделан только через 2 сек. Во время съёмки с пультом ДУ кнопка спуска фотокамеры не работает. После того как сделан снимок, режим съёмки с пультом ДУ остается активным. Однако нажатие кнопки питания, поворот селектора режимов, нажатие кнопки воспроизведения или автоспуска приводит к отмене этого режима.

● Описание режимов съёмки с автоспуском/пультом ДУ

Значок	Режим	Описание
	2s	после нажатия кнопки спуска на пульте ДУ съёмка происходит с задержкой в 2 секунд.
	10s	после нажатия кнопки спуска на пульте ДУ съёмка происходит с задержкой в 10 секунд.
	Два снимка подряд	один снимок будет сделан приблизительно через 10 сек, а еще через 2 сек второй снимок.
	Режим съёмки с пультом ДУ	Съёмку с помощью пульта ДУ можно вести, не нажимая кнопку спуска фотокамеры.

Кнопка Автоспуск () / Съемка с пультом ДУ () / Вправо

- Съемка с автоспуском / настройка съемки с пультом ДУ

Дисковый селектор режимов	Настройка ( отмеченный режим работы фотокамеры является настройкой по умолчанию)
АВТО	Выкл → Автоспуск через 2 сек → Автоспуск через 10 сек → Двойной автоспуск → Съемка с пультом ДУ
ПРОГРАММА	
Д/В/Р, МОИ НАСТРОЙКИ	
СЮЖЕТ	
ВИДЕО	Выкл → Автоспуск через 10 сек → Съемка с пультом ДУ

ПОДСКАЗКА

- При съемке с автоспуском индикатор автоспуска работает следующим образом:
Автоспуск через 2 сек : индикатор автоспуска в течение 2 сек мигает с интервалом в 0,25 сек.
Автоспуск через 10 сек : индикатор автоспуска в течение первых 8 сек мигает с интервалом в 1 сек, в течение оставшихся 2 сек он мигает с интервалом в 0,25 сек.
- Функция автоспуска будет отменена, если во время автоспуска повернуть селектор режимов или нажать кнопку автоспуска.
- Для предотвращения вибрации фотокамеры используйте штатив.
- В режиме Видео можно делать только фотосъемку с автоспуском с задержкой в 10 сек или фотосъемку с помощью пульта ДУ.

- Зона действия пульта ДУ

Зона действия пульта ДУ во время съемки показана на рисунках.

[Кнопка спуска на пульте ДУ]

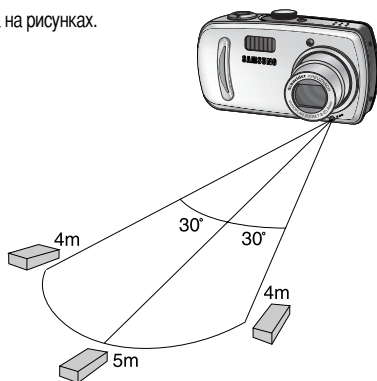
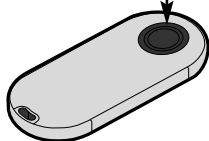

Кнопка Автоспуск ()/Съемка с пультом ДУ ()/Вправо

● Замена батарей пульта ДУ

Устанавливайте батареи в пульт ДУ положительным контактом (+) вверх и отрицательным (-) вниз. Замените батареи пульта ДУ в местном центре по обслуживанию. Используйте батареи CR 2025 напряжением 3 В.

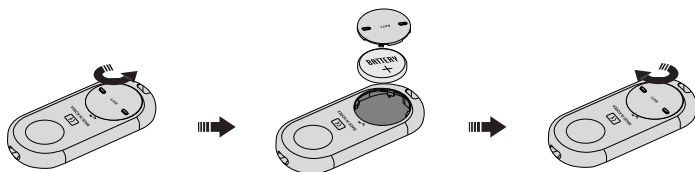

Кнопка MENU/OK (МЕНЮ/OK)

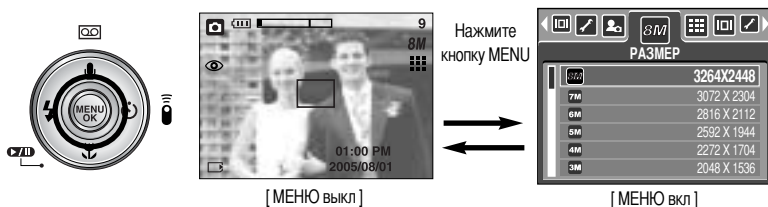

- Во время отображения меню на ЖК-дисплее с помощью кнопок можно изменить значения параметров и подтвердить сделанные изменения с помощью кнопки OK.
- Когда на ЖК-дисплее не отображается меню, с помощью кнопки MENU/OK можно вызвать на ЖК-дисплее меню текущего режима фотокамеры. При повторном нажатии кнопки, меню выключается.



- Для режима ЗАПИСЬ ЗВУКА меню настроек не предусмотрено.
- Меню может не открыться, если была нажата другая кнопка или происходит обработка данных. (Мигает индикатор состояния фотокамеры)

Кнопка +/-

■ С помощью кнопки +/- можно выбрать значения RGB, ISO, баланса белого и экспокоррекции.

Главное меню	Субменю	Доступные режимы съемки
RGB	R (красный), G (зеленый), B (голубой)	P A S M MySET  SCENE ()
ISO	АВТО, 50, 100, 200, 400	P A S M MySET
БАЛАНС БЕЛОГО	АВТО, СОЛНЕЧНЫЙ СВЕТ, ОБЛАЧНО, ЛАМПЫ ДНЕВНОГО СВЕТА ХЕ, ЛАМПЫ ДНЕВНОГО СВЕТА ТБ, ЛАМПЫ НАКАЛИВАНИЯ, ПОЛЬЗОВАТЕЛЬСКАЯ НАСТРОЙКА.	P A S M MySET 
Коррекция экспозиции	-2,0 ~ 0,0 ~ +2,0 (с шагом 1/3 EV)	P A S MySET

■ RGB : позволяет пользователю настроить насыщенность цветов в снимаемом изображении:
R (красный), G (зеленый) и B (голубой).

● Настройка RGB

1. Нажмите кнопку +/-, а затем с помощью кнопок ВВЕРХ/ВНИЗ выберите значок RGB (). Появится меню с полосами настроек RGB, как показано на рисунке.
2. С помощью кнопок ВВЕРХ/ ВНИЗ/ ВЛЕВО/ ВПРАВО выберите значения RGB.
 - Кнопки Вверх/Вниз: выбор значков R, G и B.
 - Кнопки Влево/Вправо: изменение значений для каждого значка
3. При повторном нажатии кнопки +/- выбранное значение будет сохранено и меню настроек RGB исчезнет.

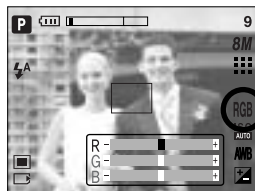

Кнопка +/-

- ISO: во время съемки вы можете выбрать светочувствительность ISO.

Светочувствительность фотокамеры выражается в единицах ISO.

- Выбор светочувствительности ISO

1. Нажмите кнопку +/-, а затем с помощью кнопок Вверх/Вниз выберите значок ISO (**ISO AUTO**). Появится полоса меню ISO, как показано рядом.
2. С помощью кнопок ВЛЕВО/ ВПРАВО выберите нужное значение светочувствительности.

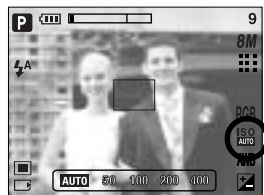

- АВТО : светочувствительность фотокамеры изменяется автоматически с учетом освещенности или яркости объекта съемки.

- 50, 100, 200, 400 : увеличив светочувствительность, можно уменьшить выдержку при той же самой освещенности. Однако в условиях интенсивного освещения изображение может оказаться передержанным. Чем выше значение ISO, тем выше светочувствительность фотокамеры, и, следовательно, выше ее способность производить съемку в темноте. Однако высокая светочувствительность может стать причиной увеличения уровня шумов изображения, которое при этом становится более зернистым.

3. Если снова нажать кнопку +/-, произведенная настройка будет сохранена, и режим выбора светочувствительности выключится.

- Баланс белого: управление балансом белого позволяет корректировать цвета так, чтобы они казались естественнее.

- Настройка баланса белого

1. Нажмите кнопку +/-, а затем с помощью кнопок ВВЕРХ/ ВНИЗ выберите значок баланса белого (**AWB**). На ЖК-дисплее появится полоса меню баланса белого, как показано рядом.
2. С помощью кнопок ВЛЕВО/ ВПРАВО установите нужное значение баланса белого. Установленное вами значение появляется на ЖК-дисплее.



АВТО

AWB : фотокамера автоматически выбирает нужный баланс белого в зависимости от условий освещения.

СОЛНЕЧНЫЙ СВЕТ

 : для съемки вне помещения.

ОБЛАЧНО

 : для съемки в облачную погоду.

Лампы дневного света ХБ

 : съемка при освещении лампами холодного белого света

Лампы дневного света ТБ

 : съемка при освещении лампами теплого белого света.

ЛАМПЫ НАКАЛИВАНИЯ

 : для съемки при свете ламп накаливания (обыкновенные осветительные лампы).

ПОЛЬЗОВАТЕЛЬСКАЯ НАСТРОЙКА

 : дает возможность настроить баланс белого в зависимости от условий съемки.

Разное освещение может быть причиной изменения цветопередачи на снимках.

3. Снова нажмите кнопку +/- . Произведенная настройка будет сохранена, а режим настройки баланса белого выключится.

Кнопка +/-

● Пользовательская настройка баланса белого

Настройки баланса белого могут незначительно отличаться в зависимости от условий съемки. С помощью пользовательской настройки можно выбрать самый подходящий баланс белого для конкретных условий съемки.

1. Выберите ПОЛЬЗОВАТЕЛЬСКОЕ () меню настройки баланса белого

Можно выбрать следующие пользовательские настройки баланса белого: 1 или 2.

2. Поместите лист белой бумаги перед фотокамерой таким образом, чтобы ЖК-дисплей стал полностью белым, затем нажмите кнопку спуска.

3. Выбранное значение будет сохранено.

- Пользовательская настройка баланса белого станет активной при съемке следующего снимка.
- Произведенная настройка баланса белого сохраняется до ее следующего изменения.

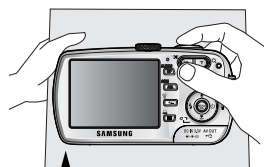
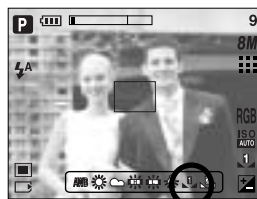

[Лист белой бумаги]

- Коррекция экспозиции: данная фотокамера автоматически корректирует экспозицию в зависимости от условий освещенности. С помощью кнопки +/- можно выбрать значение экспозиции.

● Экспокоррекция

1. Нажмите кнопку +/-, а затем с помощью кнопок ВВЕРХ/ВНИЗ выберите значок экспокоррекции (). Появится полоса настройки экспокоррекции, как показано на рисунке.

2. С помощью кнопок ВЛЕВО/ ВПРАВО установите необходимое значение поправки экспозиции.

3. Снова нажмите кнопку +/- . Произведенная настройка будет сохранена, а режим настройки экспокоррекции выключится. Если вы измените экспозиционное число, внизу ЖК-дисплея появится индикатор экспозиции ().

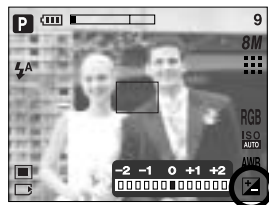

* Отрицательное значение экспокоррекции уменьшает экспозицию. Обратите внимание, что положительное значение экспокоррекции увеличивает экспозицию, так что изображение на ЖК-дисплее становится светлым, поэтому вам, возможно, не удастся получить хороший снимок.

Кнопка AEL/ASM

■ Фотокамера измеряет яркость объекта и автоматически выбирает оптимальное экспозиционное число. Если разница между экспозиционными числами объекта и фона слишком велика, при съемке против солнца или в условиях сильного освещения выберите настройку экспозиции вручную с помощью кнопки блокировки автоэкспонирования. Данная кнопка используется в режимах ПРОГРАММА, Приоритет диафрагмы (A), Приоритет выдержки (S), Мои настройки и ВИДЕО.

● Используйте блокировку автоэкспонирования.

1. Убедитесь, что объект находится в центре рамки автофокусировки.
2. Направьте фотокамеру так, чтобы значок автофокусировки находился на объекте, для которого должна быть установлена оптимальная экспозиция.
3. Включите блокировку с помощью кнопки блокировки автоэкспонирования, при этом внизу ЖК-дисплея появится значок AEL.
4. Снова произведите наводку на резкость и сделайте снимок, нажав кнопку спуска.



[Экран съемки]



[Сделайте фокусировку на объект и нажмите кнопку AEL]





[Снова произведите наводку на резкость и нажмите кнопку спуска до упора]

■ С помощью кнопки ДВР в режиме съемки вручную можно выбрать диафрагму и выдержку.

● Как пользоваться кнопкой ASM в режиме M

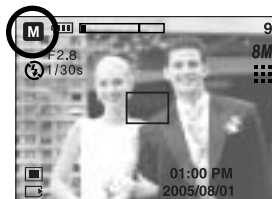
1. Поворотом селектора режимов выберите режим M.
2. Нажмите кнопку ДВР, и на дисплее появятся значения диафрагмы и выдержки. Чтобы выбрать диафрагму или выдержку, нажмите кнопку ДВР. Выбранный элемент выделяется красным цветом.
3. Поворотом переключателя Jog выберите диафрагму и выдержку. Нажмите кнопку спуска, чтобы сделать снимок.



※ В режиме съемки вручную данные об экспозиции можно увидеть на дисплее, нажав кнопку спуска до половины хода. ()

Кнопка MF

С помощью данной кнопки можно выбрать способ фокусировки.

- **Автофокусировка** : слегка нажмите кнопку спуска, при этом фотокамера измерит расстояние до объекта и произведет наводку на резкость.
Если после легкого нажатия кнопки спуска произведена наводка на резкость, значок фокусировки станет зеленым.
- **Фокусировка от руки** : если наводку на резкость невозможно сделать с помощью автофокусировки, например, в плохо освещенном месте, используйте фокусировку от руки. Снимок может оказаться размытым. При съемке с фокусировкой от руки будьте особенно внимательны.

● Фокусировка от руки

1. Нажмите кнопку MF, и появится полоса настройки фокусировки от руки. Внизу ЖК-дисплея появляется значок MF.

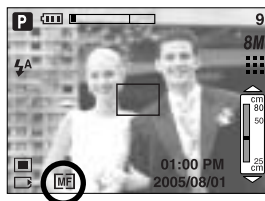

2. Для настройки фокусного расстояния используйте переключатель Jog.

При повороте влево : становятся резкими дальние объекты.

При повороте вправо : становятся резкими ближние объекты.



ПОДСКАЗКА

- Съемка на расстоянии 0,04 ~ 0,25 м поддерживается только в режиме Зум Ближе. Если объект съемки расположен на расстоянии 0,2 м и ближе, выберите режим Фотовспышка отключена, так как рабочее расстояние при съемке с фотовспышкой – 0,2 м и более.
- Расстояние до объекта съемки, отображаемое на ЖК-дисплее во время ручной фокусировки, измеряется от края объектива.

Настройка фотокамеры с помощью ЖК-дисплея





- Функции съемки можно настроить с помощью меню на ЖК-дисплее. В любом режиме, кроме режима ЗАПИСЬ ЗВУКА, при нажатии кнопки MENU на ЖК-дисплее появляется меню.

ПОДСКАЗКА

- Меню не отображается на ЖК-дисплее в следующих случаях:
 - При нажатии другой кнопки.
 - При обработке данных сделанного снимка (когда мигает зеленый индикатор, расположенный рядом с видоискателем).
 - Когда батареи питания разряжены.

- В зависимости от выбранного режима доступны следующие функции.





Пункты, отмеченные являются настройками по умолчанию.

Значок меню	Главное меню	Субменю	Режимы работы фотокамеры	Страница
	РАЗМЕР	3264X2448		стр.47
		3072X2304		
		2816X2112		
		2592X1944		
		2272X1704		
		2048X1536		
		1600X1200		
		1024X768		
		640X480		
		640X480		
		320X240		
		160x128		
	ЧАСТОТА КАДРОВ	30 КАДР/С		стр.48
		15 КАДР/С		

Настройка фотокамеры с помощью ЖК-дисплея

Значок меню	Главное меню	Субменю	Режимы работы фотокамеры	Страница	
	КАЧЕСТВО	TIFF		стр.48	
		ОТЛИЧНОЕ			
		ХОРОШЕЕ			
		НОРМА			
	ЭКСПОЗАМЕР	МУЛЬТИ		стр.49	
		ТОЧЕЧНЫЙ			
	СЪЕМКА	ПОКАДРОВАЯ		стр.50	
		НЕПРЕРЫВНАЯ			
		АЕВ			
		АФВ			
	РЕЗКОСТЬ	МЯГКАЯ		стр.51	
		НОРМА			
		ВЫСОКАЯ			
	ЭФФЕКТ	НОРМА		стр.51	
		ЧЕРНОБЕЛОЕ			
		СЕПИЯ			
		КРАСНЫЙ			
		ЗЕЛЕНый			
		СИНИЙ			
		НЕГАТИВ			
	СПЕЦЭФФЕКТ	ЗОНА РЕЗК	ВЫКЛ.		стр.52~53
			ЗОНА 1~4		
		СОСТАВН	ВЫКЛ.		стр.54~55
			2~4 ЧАСТИ		
			ПАНО 24		
		ФОТОРАМК	ВЫКЛ.		стр.56
РАМКА1~9					
	ИНФО НА ЭКРАНЕ	ПОЛН. ИНФО		стр.57	
		ОСН. ИНФО			

Настройка фотокамеры с помощью ЖК-дисплея

Значок меню	Главное меню	Субменю	Режимы работы фотокамеры	Страница
	Save Myset	Myset1	P A S M	стр.58
		Myset2		
		Myset3		
	Load Myset	Myset1	My	стр.58
		Myset2		
		Myset2		
	СЮЖЕТ	НОЧЬ, ПОРТРЕТ, ДЕТИ, ПЕЙЗАЖ, МАКРО, ТЕКСТ, ЗАКАТ, РАССВЕТ, ВСТР СВЕТ, ФЕЙЕРВЕРК, ПЛЯЖ/СНЕГ	SCENE	стр.59
	СТАБИЛИЗАТОР	ВЫКЛ.		стр.60
		ВКЛ.		

* Меню могут быть изменены производителем без предварительного уведомления.

Работа с меню

1. Включите фотокамеру и нажмите кнопку MENU. Появится меню всех режимов фотокамеры, кроме меню записи звука ().
2. С помощью кнопок ВЛЕВО/ ВПРАВО можно перейти от одного меню к другому.

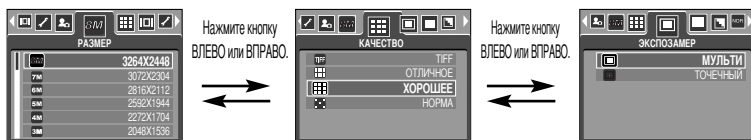

3. С помощью кнопок ВВЕРХ/ ВНИЗ можно выбрать субменю.

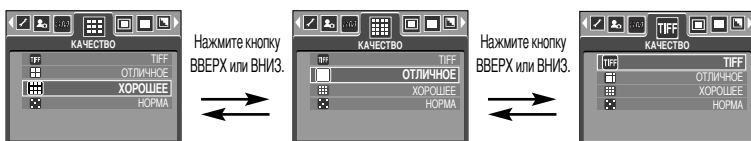

4. Выберите субменю, а затем нажмите кнопку ОК. Выбранная вами настройка будет сохранена, и меню исчезнет.

Размер

- Выберите нужный размер изображения.

Режим	Режим ФОТОСЪЕМКА									Режим ВИДЕО		
	8M	7M	6M	5M	4M	3M	2M	1M	VGA	640	320	160
Размер	3264X2448	3072X2304	2816X2112	2592X1944	2272X1704	2048X1536	1600X1200	1024X768	640X480	640X480	320X240	160X128

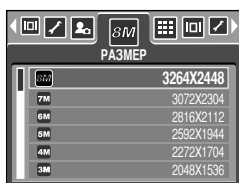

[Режим ПРОГРАММА]

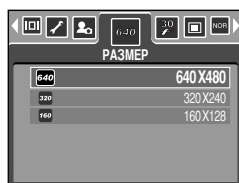

[Режим ВИДЕО]

ПОДСКАЗКА

- Чем выше разрешение, тем меньше снимков можно сделать, так как снимок, сделанный с более высоким разрешением, занимает больше памяти, чем снимок, сделанный с низким разрешением.

Качество

- Выберите коэффициент сжатия в зависимости от предназначения ваших снимков. Чем выше коэффициент сжатия, тем ниже качество получаемого снимка.



[Режим ПРОГРАММА]

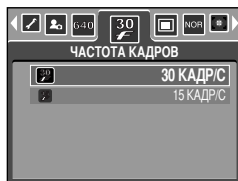

[Режим ВИДЕО]

Режим	Режим ФОТОСЪЕМКА			Режим ВИДЕО		
Значок	TIFF	■ ■ ■ ■	■ ■ ■	■ ■ ■	30	15
Субменю	TIFF	ОТЛИЧНОЕ	ХОРОШЕЕ	НОРМА	30КАДР/С	15КАДР/С
Формат файла	tif	jpeg	jpeg	jpeg	avi	avi

ПОДСКАЗКА

- TIFF – самое высокое качество, НОРМА – худшая настройка. Выбирайте настройку в зависимости от предназначения ваших снимков.
- Файловый формат TIFF используется профессионалами, так как обеспечивает самое лучшее качество изображения. Однако из-за большого размера файла уменьшается общее количество отснятых кадров и увеличивается время записи файлов на карту памяти.
- При записи TIFF-файла на карту памяти появляется сообщение [ИДЕТ ОБРАБОТКА!]
- Формат файлов TIFF невозможно выбрать в режиме Авто.
- В режимах непрерывной съемки, съемки с автоэкспозицией и вилкой автофокусировки меню TIFF можно вызвать на ЖК-дисплей, но нельзя выбрать настройки этого меню.
- Если выбрано сохранение файлов в формате TIFF, съемку двух кадров в режиме автоспуска выбрать невозможно.
- При выборе формата файлов TIFF нельзя пользоваться цифровым зумом.
- Этот формат файла соответствует стандарту DCF (Design rule for Camera File system - Правило проектирования формата файлов для фотокамер)
- JPEG, сокращ. Joint Photographic Experts Group (объединенная группа экспертов по фотографии): JPEG – стандарт сжатия изображения, разработанный объединенной группой экспертов по фотографии. Данный способ чаще всего используется для сжатия фотозображений и графических файлов, так как при этом достигается эффективное сжатие данных без заметных потерь.

Экспозамер

- Если не удается подобрать подходящую экспозицию и получить более яркие снимки, попробуйте изменить метод экспозамера.

[МУЛЬТИ] () : Экспозиция вычисляется по среднему значению яркости разных участков изображения. При этом на результат вычисления преимущественно влияет яркость центральной области изображения.

Данный режим подходит для обычной съемки.

[ТОЧЕЧНЫЙ] () : Экспозамер производится только в границах прямоугольной области в центре ЖК-дисплея.

Это удобно, если необходимо снять с правильной экспозицией объект в центре кадра вне зависимости от встречного света.

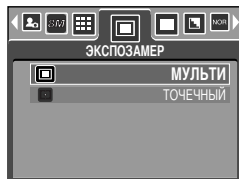

[Режим ПРОГРАММА]

ПОДСКАЗКА

- Метод экспозамера по умолчанию – мультисегментный.
- Если объект находится вне зоны фокусировки, не используйте точечный метод экспозамера, поскольку экспозиция будет определена неправильно. В этом случае лучше произвести коррекцию экспозиции.

Непрерывная съемка

- Можно выбрать следующие режимы: Автобрэкетинг (экспозиция) и Автобрэкетинг (фокусировка). Если выбрать режимы Непрерывная съемка, Автобрэкетинг (экспозиция) и Автобрэкетинг (фокусировка), фотовспышка автоматически переключается в режим Фотовспышка отключена.

[ПОКАДРОВАЯ] : съемка только одного кадра

[НЕПРЕРЫВНАЯ] : съемка происходит непрерывно, пока не будет отпущена кнопка спуска. Время съемки зависит от объема свободной памяти.

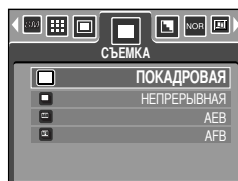

[Режим ПРОГРАММА]

[AEB]: с помощью переключателя Jog можно выбрать автоматическую эксповилку (6 ступеней с шагом 0,3 EV). При этом будут сделаны три снимка подряд с разными значениями экспозиции. Воспользуйтесь данным меню, когда точное определение экспозиции затруднено.

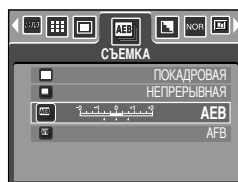

[AFB]: с помощью переключателя Jog можно выбрать вилку фокусировки (3 ступени с шагом 1). При этом будут сделаны три снимка подряд с разным диапазоном наводки на резкость. Воспользуйтесь данным меню, когда точное определение расстояния до объекта съемки затруднено.



ПОДСКАЗКА

- Непрерывная съемка не будет доступна, если в памяти остается место только для 1 кадра. Съемка с автоэксповилкой и вилкой автофокусировки будет недоступна, если свободного места в памяти хватает менее чем на 2 кадра.
- При съемке в режиме ДВР воспользуйтесь штативом, так как из-за большого времени записи снимка рука с находящейся в ней фотокамерой может дрожать.
- При выборе формата файлов TIFF нельзя выбрать режимы непрерывной съемки, съемки с автоэксповилкой и вилкой автофокусировки.
- При выборе режима непрерывной съемки невозможно активировать функцию автоспуска.

Резкость

- Настройте резкость получаемых при съемке изображений. Эффект изменения резкости невозможно увидеть на ЖК-дисплее до съемки, так как данная функция выполняется только в процессе записи отснятого изображения в память.

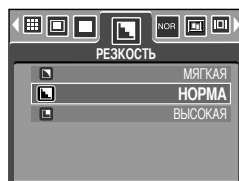

[Режим ПРОГРАММА]

Субменю	Значок	Описание
МЯГКАЯ		Края объектов на изображении сглаживаются. Данный эффект подходит для редактирования изображений на ПК.
НОРМА		Края объектов на изображении становятся резкими. Эта настройка удобна для печати.
ВЫСОКАЯ		Края объектов на изображении подчеркнута выражены. Они будут выглядеть резкими, но в записанном изображении могут появиться искажения.

Эффект

- С помощью процессора фотокамеры к сделанным снимкам можно добавлять специальные эффекты.



[Режим ПРОГРАММА]



[Режим ВИДЕОСЪЕМКА]

- [НОРМА] : изображение без добавления эффектов.
- [ЧЕРНОБЕЛОЕ] : делает изображение чернобелым.
- [СЕПИЯ] : придает отснятым изображениям коричневый тон сепии.
- [КРАСНЫЙ] : отснятые снимки сохраняются в красных тонах.
- [ЗЕЛЕНЬИЙ] : отснятые снимки сохраняются в зеленых тонах.
- [СИНИЙ] : отснятые снимки сохраняются в синих тонах.
- [НЕГАТИВ] : изображение сохраняется как негатив.

Спецэффекты

- С помощью процессора фотокамеры к сделанным снимкам можно добавлять специальные эффекты. Данное меню можно выбрать только в режимах ПРОГРАММА, Мои настройки, Приоритет диафрагмы, Приоритет выдержки и Вручную.
- Можно выбрать специальные эффекты зоны резкости, составного снимка и фоторамки. Если выбран спецэффект, другие ранее выбранные дополнительные функции отменяются автоматически.
- Выбранный спецэффект сохраняется, даже если выключить и затем снова включить фотокамеру. Чтобы отменить спецэффекты, выберите субменю [ВЫКЛ] в меню каждого из них.
- Если выбрать настройку качества снимка [TIFF] и затем выбрать меню [СПЕЦЭФФЕКТ], качество изображения автоматически изменится на [ОТЛИЧНОЕ].
- Если выбрать меню Спецэффект и затем выбрать меню [НЕПРЕРЫВНАЯ], [АЕВ] или [АФВ], меню Спецэффект будет отменено автоматически.

Спецэффект: зона резкости

- Вы можете выделить объект съемки на фоне окружения. Объект будет выглядеть резким на размытом фоне.

1. Выберите любой из следующих режимов: ПРОГРАММА, Мои настройки, Приоритет диафрагмы, Вручную. Затем нажмите кнопку Мелю.
2. С помощью кнопок ВЛЕВО/ВПРАВО выберите значок меню [СПЕЦЭФФЕКТ]
3. С помощью кнопок ВВЕРХ/ВНИЗ выберите меню [ВЫДЕЛИТЬ] и нажмите кнопку ВПРАВО.
4. С помощью кнопок ВВЕРХ/ВНИЗ выберите нужное субменю и нажмите кнопку ОК.
- [ВЫКЛ.]: выбранная зона резкости не будет добавлена в снимок.



[ЗОНА 1]

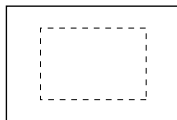

[ЗОНА 2]



[ЗОНА 3]

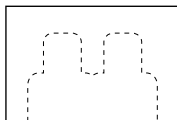

[ЗОНА 4]

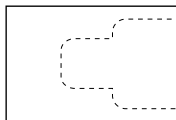

5. Дважды нажмите кнопку MENU, и меню закроется.
При выборе меню [ЗОНА 1~4] на дисплее будет показана выбранная зона резкости.



Спецэффект: зона резкости

● Перемещение и настройка зоны резкости

В меню [ЗОНА] можно выбрать вид зоны резкости.

1. Направьте фотокамеру на объект съемки и скомпонуйте кадр с помощью ЖК-дисплея.
2. Нажмите кнопку +/-.
3. Цвет рамки зоны резкости становится белым. Изменить положение рамки можно с помощью кнопок Вверх/ Вниз/ Влево/ Вправо.
4. Чтобы выбрать положение и вид зоны резкости, нажмите кнопку +/- еще раз, после чего можно делать снимок.



Нажмите кнопку +/-



[Выбранная настройка зоны резкости становится активной]

Нажмите кнопку Вверх/
Вниз/ Влево/ Вправо

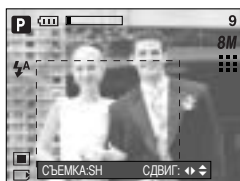

Нажмите кнопку +/-



[После изменения положения
рамки зоны резкости]

Спецэффект: составной снимок

■ Из 2-4 разных снимков можно составить один снимок.

1. Выберите режим СЪЕМКА ВРУЧНУЮ и нажмите кнопку Меню.
2. С помощью кнопок ВЛЕВО/ ВПРАВО выберите значок меню [СПЕЦЭФФЕКТ].
3. С помощью кнопок ВВЕРХ/ ВНИЗ выберите меню [СОСТАВН] и нажмите кнопку ВПРАВО.
4. С помощью кнопок ВВЕРХ/ ВНИЗ выберите нужное субменю и нажмите кнопку ОК.

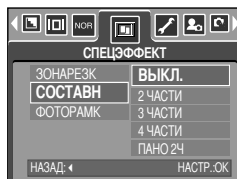

- [ВЫКЛ.] : отменить создание составного снимка.
- [2 ЧАСТИ] : новый снимок будет составлен из 2 разных снимков.
- [3 ЧАСТИ] : новый снимок будет составлен из 3 разных снимков.
- [4 ЧАСТИ] : новый снимок будет составлен из 4 разных снимков.
- [ПАНО 2Ч] : 2 разных панорамных снимка будут объединены в один составной снимок.

5. Дважды нажмите кнопку MENU, и меню закроется.
6. Количество снимков, выбранных во время шага 4, отображается на ЖК-дисплее. Чтобы начать съемку составного снимка, нажмите кнопку спуска.

✿ Выбор 2 составных снимков



[Фотокамера готова к съемке]

[Первый кадр]

[Второй кадр]

[Полученное изображение]

7. Чтобы сохранить составной снимок, после съемки последнего кадра нажмите ОК.

- ✿ Во время создания составного снимка можно использовать кнопки фотовспышки, автоспуска, макро, звукового комментария, а также зума W/ T.
- ✿ Если во время съемки составного снимка нажимать кнопки фотокамеры, будут выполняться функции, вызываемые этими кнопками. Ранее отснятые изображения будут удалены.
- ✿ Если во время создания составного снимка нажать кнопку Меню, на дисплее откроется окно. С помощью кнопок Вверх/ Вниз выберите значения субменю и нажмите кнопку ОК.



- [МЕНЮ] : на дисплее откроется меню. После подтверждения выбранного меню, фотокамера перейдет в режим, в котором находилась до этого.
- [ОТМЕНИТЬ] : возврат к предыдущему режиму съемки.

- ✿ После того как был отнят последний кадр составного снимка, нажмите ОК. Начнется запись звукового комментария.

Спецэффект: Составной снимок

● Как заменить часть составного снимка до съемки последнего кадра

Перед съемкой последнего кадра составного снимка можно заменить одну из его частей.

1. Во время создания составного снимка нажмите кнопку +/-.
2. Предыдущий кадр будет удален и заменен новым. Чтобы удалить еще один ранее отснятый кадр, снова нажмите кнопку +/-.



[Перед съемкой 3-го кадра]



Нажмите кнопку +/-

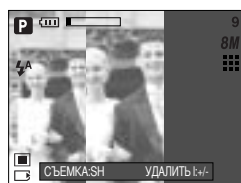

[Переход назад ко 2-му кадру]

3. Нажмите кнопку спуска, чтобы отснять новый кадр.

● Как заменить часть составного снимка после съемки последнего кадра

После съемки последнего кадра составного снимка можно заменить одну из его частей.

1. После съемки последнего кадра появится курсор для выбора кадра. С помощью кнопок Вверх/Вниз/Влево/Вправо выберите кадр.
2. Нажмите кнопку +/-, и этот кадр будет удален. Составной снимок будет скомпонован.
3. Нажмите кнопку спуска. С помощью кнопок Вверх/ Вниз/ Влево/ Вправо и кнопки +/- можно повторить вышеописанную операцию.
4. Чтобы сохранить снимок, снова нажмите кнопку ОК.



После съемки 4-го кадра

Нажмите кнопку
Вверх



Переход назад ко 2-му кадру

Нажмите кнопку
+/-



Удаление 2-го кадра

Нажмите кнопку
спуска.



Записанное изображение

Нажмите кнопку
ОК



После повторной съемки 2-го кадра

Спецэффект: фоторамка

- Для будущего снимка можно выбрать одну из 9 различных рамок.
- Если выбрать меню [ФОТОРАМК], то дата и время не будут впечатываться на снимки.

1. Выберите режим СЪЕМКА ВРУЧНУЮ и нажмите кнопку Menu.
2. С помощью кнопок ВЛЕВО/ ВПРАВО выберите значок меню [СПЕЦЭФФЕКТ].
3. С помощью кнопок ВВЕРХ/ ВНИЗ выберите меню [ФОТОРАМК] и нажмите кнопку ВПРАВО.
4. С помощью кнопок ВВЕРХ/ ВНИЗ выберите нужное субменю и нажмите кнопку ОК.

- [ВЫКЛ.]: фоторамка не будет добавлена.

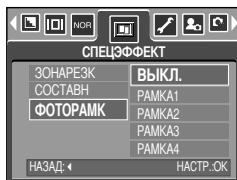

[РАМКА 1]



[РАМКА 2]



[РАМКА 3]



[РАМКА 4]



[РАМКА 5]



[РАМКА 6]



[РАМКА 7]

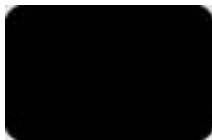

[РАМКА 8]



[РАМКА 9]

5. Дважды нажмите кнопку MENU, и меню исчезнет. При выборе субменю [РАМКА 1-9] появится выбранная фоторамка.

- ※ Перед тем как сделать снимок можно выбрать фоторамку, нажав кнопку +/- . Выберите фоторамку с помощью кнопок Вверх/ Вниз/ Вправо/ Влево.



Экранные меню

- Во всех режимах, кроме записи звука, можно проверить на ЖК-дисплее состояние записи или включить режим энергосбережения.

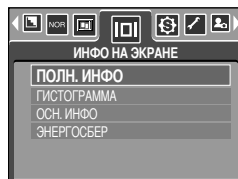

- Гистограмма показывает распределение яркости на снимках, хранящихся в памяти. Если полосы справа на гистограмме выше, снимок может оказаться слишком светлым. Если полосы слева выше, снимок может оказаться слишком темным. Гистограмма поможет сделать более точный экспозамер, когда из-за яркого света невозможно оценить освещенность объекта с помощью ЖК-дисплея.

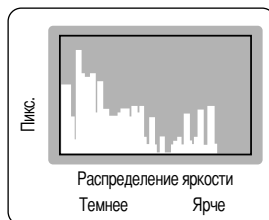

- Режим "бездействия": если после выбора [ЭНЕРГОСБЕР] фотокамера находится в бездействии в течение заданного времени (около 30 сек), она автоматически переходит в режим энергосбережения (ЖКД: ВЫКЛ, индикатор состояния: мигает). Чтобы возобновить работу с фотокамерой, нажмите любую кнопку, кроме кнопки питания. После определенного периода бездействия фотокамера автоматически переходит в режим энергосбережения для экономии энергии батарей питания. Дополнительные сведения о функции автоматического отключения питания представлены на стр. 95.



[Полная информация]



[Гистограмма]



[Основная информация]



[Режим сохранения: ЖКД ВЫКЛ]

Сохранение/Загрузка конфигурации фотокамеры (Мои настройки)

- В режиме Мои настройки можно сохранить часто используемые настройки фотокамеры (Save Myset), чтобы их использовать позже (Load Myset).

- Сохранение конфигурации фотокамеры: доступно в режимах ПРОГРАММА, ДВР и Мои настройки.

1. С помощью кнопок и меню фотокамеры сделайте необходимые настройки.
2. Находясь в любом режиме, кроме АВТО, ЗВУКОЗАПИСЬ, ВИДЕО, СЮЖЕТ и Мои настройки, нажмите кнопку Menu.
3. С помощью кнопок Влево/ Вправо выберите значок меню [Save Myset].
4. С помощью кнопок Влево/ Вправо выберите номер сегмента меню Мои настройки.
5. Нажмите ОК, чтобы сохранить текущие настройки под выбранным номером в меню Мои настройки и выйти из меню.



[Режим ПРОГРАММА]

- Загрузка сохраненной конфигурации фотокамеры: доступна в режиме Мои настройки.

1. Поворотом селектора режимов выберите режим Мои настройки и нажмите кнопку Menu.
2. С помощью кнопок Влево/ Вправо выберите значок меню [Load Myset].
3. Для загрузки сохраненных настроек с помощью кнопок Вверх/ Вниз выберите номер сегмента меню Мои настройки.
4. Нажмите ОК, чтобы загрузить новую конфигурацию настроек фотокамеры, сохраненную в соответствующем сегменте меню Мои настройки.

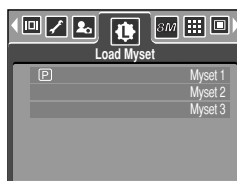

[Режим МОИ НАСТРОЙКИ]

* Текущий номер сегмента меню Мои настройки появится на ЖК-дисплее вверху слева.

ПОДСКАЗКА

- Сохранять можно следующие функции фотокамеры.
С помощью кнопок фотокамеры можно выбрать параметры макросъемки, фотовспышки, баланса белого, светочувствительности ISO, RGB, экспозиции, диафрагмы, а также выдержки.
Функции, настраиваемые с помощью меню ЖК-дисплея - размер, качество, способ экспозамера, эффекты, резкость и непрерывная съемка.

СЮЖЕТ

- Чтобы автоматически установить оптимальные настройки в зависимости от сюжета съемки, выберите субменю [СЮЖЕТ].
Доступно только в режиме Сюжет.

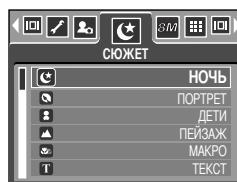

[Режим СЮЖЕТ]

Субменю	Значок	Описание
НОЧЬ		используется для съемки ночью или в темное время суток.
ПОРТРЕТ		фотографирование людей.
ДЕТИ		Чтобы сделать снимок детей в движении
ПЕЙЗАЖ		съемка на фоне зеленого леса или голубого неба.
МАКРО		макросъемка небольших объектов, например, растений или насекомых.
ТЕКСТ		используйте данный режим для съемки текстовых документов.
ЗАКАТ		Чтобы сделать снимок на закате
РАССВЕТ		Восход солнца
ВСТР СВЕТ		портретная съемка без теней от встречного света
ФЕЙЕРВЕРК		съемка во время фейерверка
ПЛЯЖ/СНЕГ		съемка океана, озера, пляжа, заснеженной местности

ПОДСКАЗКА

- Во время съемки в режимах макро, закат, восход, фейерверк возможно появление вибрации фотокамеры. В этом случае используйте штатив.
- В режимах сюжетов [ДЕТИ] и [МАКРО] включается непрерывная автофокусировка (НАФ), и внизу ЖК-дисплея появляется значок НАФ.
- Непрерывная автофокусировка: происходит непрерывная автофокусировка на движущийся объект, даже если не нажата кнопка спуска. Обратите внимание, что при непрерывной автофокусировке расходуется больше энергии батарей, чем в режиме автофокусировки.

Стабилизатор кадра видеоклипа

■ Данная функция помогает стабилизировать изображение, снятое в режиме видео.
Данное меню доступно только в режиме ВИДЕО.

● Использование функции

1. Поворотом селектора режимов выберите режим ВИДЕО и нажмите кнопку Menu. Выберите меню [СТАБИЛИЗАТОР] и нажмите кнопку ВПРАВО.
2. С помощью кнопок ВВЕРХ/ВНИЗ выберите субменю и нажмите кнопку ОК.

[ВЫКЛ.] : стабилизатор кадров видеоклипа будет отключен.

[ВКЛ.] : Предотвращает появление вибрации фотокамеры во время записи видеоклипа. Фрагмент записи станет короче, чем в случае выбора настройки [ВЫКЛ.]. В режиме предварительного просмотра изображение на ЖК-дисплее может прерываться, но этого не происходит во время просмотра уже записанных видеоклипов.

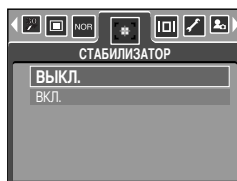

ПОДСКАЗКА

- При выборе субменю [ВКЛ.], количество кадров видеоклипа уменьшается в зависимости от размера видеоклипа.

Включение режима воспроизведения

- Включите фотокамеру и с помощью кнопки воспроизведения () выберите режим Воспроизведение. Фотокамера готова к воспроизведению изображений, хранящихся в памяти.
- После включения фотокамеры кнопкой питания, можно включить режим воспроизведения, нажав кнопку Воспроизведение, а нажав ее еще раз, включить режим съемки.
- Питание можно включить, нажав кнопку воспроизведения. Фотокамера включается в режим воспроизведения. Чтобы выключить фотокамеру, нажмите кнопку воспроизведения еще раз. Когда питание фотокамеры включено, выберите режим съемки поворотом селектора режимов.
- Режим ВОСПРОИЗВЕДЕНИЕ можно выбрать при помощи кнопок фотокамеры и ЖК-дисплея.
- Если нажать кнопку воспроизведения, то включается режим воспроизведения и приблизительно через 10 сек объектив фотокамеры – для защиты линзы – втягивается в корпус.
- Если карта памяти вставлена в фотокамеру, фотокамера будет работать именно с ней.
- Если карта памяти не вставлена, фотокамера работает только со встроенной памятью.

● Воспроизведение фотоснимка

1. С помощью кнопки воспроизведения () выберите режим ВОСПРОИЗВЕДЕНИЕ.
2. На ЖК-дисплее появится последний снимок, хранящийся в памяти.
3. С помощью кнопок ВЛЕВО/ВПРАВО выберите изображение, которое хотите воспроизвести.
 - ✱ Для быстрого просмотра изображений нажмите и удерживайте кнопку ВЛЕВО или ВПРАВО.

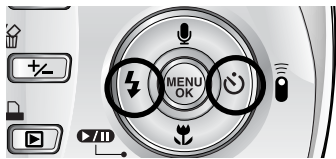

ПОДСКАЗКА

- Режим оповещения : если кнопку воспроизведения удерживать нажатой более 3 сек, звуковой сигнал зуммера и звуковая заставка будут отключены.
- Режим ВОСПРОИЗВЕДЕНИЕ можно включить, нажав кнопку воспроизведения, даже если фотокамера была до этого выключена.

Включение режима воспроизведения

■ Воспроизведение видеоклипа

Шаги 1 - 2 аналогичны описанным в рекомендациях по воспроизведению фотоснимка.

3. С помощью кнопок ВЛЕВО/ВПРАВО выберите видеоклип, который хотите просмотреть. При выборе файла видеоклипа на ЖК-дисплее появляется индикатор видеозаписи ().

4. Для воспроизведения видеоклипа нажмите кнопку воспроизведения ().

- Чтобы приостановить воспроизведение видеоклипа, снова нажмите кнопку воспроизведения.
- Если еще раз нажать кнопку воспроизведения, воспроизведение видеоклипа возобновится.
- Чтобы во время воспроизведения "перемотать" видеоклип назад, нажмите кнопку ВЛЕВО. Чтобы включить "перемотку" вперед, нажмите кнопку ВПРАВО.
- Чтобы выключить воспроизведение видеоклипа, нажмите кнопку воспроизведения, а затем нажмите кнопку ВЛЕВО или ВПРАВО.

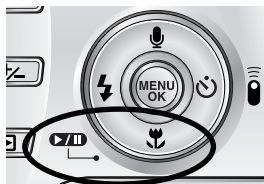

■ При включении функции захвата видео: происходит захват в память отдельных кадров видеоклипа.

● Как делать захват кадров видеоклипа в память

Шаги 1-2 такие же, как и при воспроизведения фотоснимка.

3. С помощью кнопок Влево/Вправо выберите видеоклип для воспроизведения.

4. Чтобы включить воспроизведение видеоклипа, нажмите кнопку Воспроизведение.

5. Во время воспроизведения видеоклипа нажмите кнопку Воспроизведение/Пауза. Затем нажмите кнопку спуска.

6. Временно приостановленный кадр видеоклипа будет сохранен под новым именем.

* Новый файл изображения будет иметь такое же разрешение, как и исходный видеоклип (640X480, 320X240, 160X128).

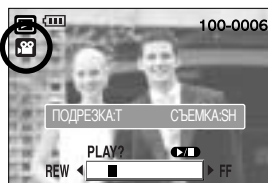

[Пауза]

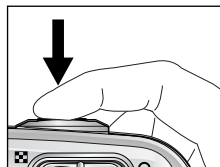

[Нажмите кнопку спуска]

Включение режима воспроизведения

- Сохранение фрагмента видеоклипа: Во время воспроизведения видеоклипа можно выбрать и сохранить нужные вам кадры.

1. Включите режим воспроизведения и выберите видеоклип.
2. Начните воспроизведение видеоклипа, нажав кнопку Воспроизведение/Пауза.
3. Нажмите кнопку Воспроизведение/Пауза в начале фрагмента, который необходимо сохранить.
4. Нажмите кнопку Т. (Начальный кадр не появляется на полосе состояния, но при этом он будет помечен.)
5. Нажмите кнопку воспроизведения, и сохраненный фрагмент появится на полосе состояния.
6. Нажмите кнопку Воспроизведение/ пауза на последнем кадре фрагмента, который вы хотите сохранить.
7. Нажмите кнопку Т, и откроется окно подтверждения выбора.

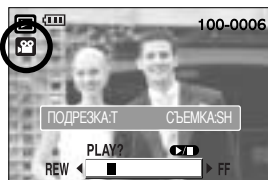

8. С помощью кнопок ВВЕРХ/ВНИЗ выберите нужное субменю и нажмите кнопку ОК.

[ОБРЕЗАТЬ] : выбранный фрагмент будет сохранен в файле под новым именем.

[ОТМЕНИТЬ] : выбранный фрагмент не будет сохранен.

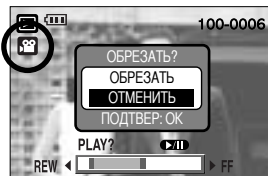

ПОДСКАЗКА

- Если видеоклип длится менее 10 секунд, то функция сохранения его фрагмента недоступна.
- Если начальный кадр сохраняемого фрагмента является первым кадром видеоклипа, нажмите кнопку зума Т перед включением видеоклипа.
- Если после нажатия кнопки Прокрутка назад полоса времени окажется за начальным кадром фрагмента, на дисплее появится первый кадр видеоклипа.
- Если конечный кадр сохраняемого фрагмента не указан, окно подтверждения появится на дисплее во время показа последнего кадра видеоклипа.

Включение режима воспроизведения

■ Воспроизведение звукозаписи

Шаги 1 - 2 аналогичны описанным в рекомендациях по воспроизведению фотоснимка.

3. С помощью кнопок ВЛЕВО/ВПРАВО выберите видеоклип, который хотите просмотреть. При выборе файла видеоклипа на ЖК-дисплее появляется индикатор видеозаписи ().

4. Для воспроизведения видеоклипа нажмите кнопку воспроизведения ().

- Чтобы приостановить воспроизведение видеоклипа, снова нажмите кнопку воспроизведения.
- Чтобы возобновить воспроизведение звукозаписи, нажмите кнопку воспроизведения.
- Чтобы во время воспроизведения "перемотать" видеоклип назад, нажмите кнопку ВЛЕВО.
Чтобы включить "перемотку" вперед, нажмите кнопку ВПРАВО.
- Чтобы выключить воспроизведение видеоклипа, нажмите кнопку воспроизведения, а затем нажмите кнопку ВЛЕВО или ВПРАВО.

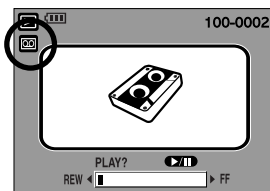

Индикатор ЖК-дисплея

■ Одновременно с изображением на ЖК-дисплее появляется информация об условиях съемки.



№	Описание	Значки	Страница
1	Батарея		Стр.15
2	Значок режима воспроизведения		Стр.61
3	Тип файла		Стр.24, 26
4	Фотовспышка		Стр.35
5	Звуковой комментарий		Стр.31
6	Защита		Стр.79
7	Значок DPOF		Стр.83
8	Гистограмма		Стр.57
9	Дата записи	2005/08/01	Стр.97
10	Величина экспозиции	EV -2.0 ~ 2.0	Стр.41
11	ISO	50 ~ 400	Стр.40
12	Выдержка	15 ~ 1/2,000	Стр.22~23
13	Значение диафрагмы	F2.8 ~ F7.7	Стр.22~23
14	Резкость		Стр.51
15	TIFF	TIFF	Стр.48
16	Размер изображения	3264 X 2448 ~ 256 X 192	Стр.47
	Время записи (видеокалип)	00:01:30	
17	Имя папки и имя файла	100-0009	Стр.94

Настройка фотокамеры с помощью кнопок

- Находясь в режиме воспроизведения, можно легко произвести настройку всех его функций с помощью кнопок фотокамеры.

Кнопка Эскиз ()/Увеличение()

- Вы можете просматривать несколько изображений на одном экране, увеличить выбранное изображение, вырезать и сохранить его часть.
- Эскизное представление
 1. Если на дисплее показано изображение в полный экран, нажмите кнопку эскиз.
 2. В режиме эскиз снимок, показанный последним перед включением режима эскиз, становится выделенным.
 3. Нажимайте кнопки КУРСОР/ОК, чтобы перейти к нужному изображению.
 4. Чтобы рассмотреть отдельное изображение, нажмите кнопку увеличения ().

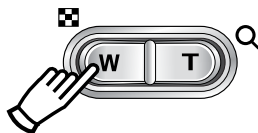

[Показ без масштабирования]

При нажатии кнопки
Эскиз ()
←→
При нажатии кнопки
увеличения ()

Выделенное изображение

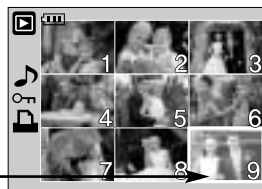

[Режим показа эскизов]

- Увеличение изображения
 1. Выберите изображение, которое вы хотите увеличить, и нажмите кнопку увеличения.
 2. Различные участки изображения можно просматривать с помощью кнопок КУРСОР/ОК.
 3. Нажав кнопку Эскиз, можно вернуться к первоначальному полноформатному изображению.
 - Чтобы определить, увеличено изображение на дисплее или нет, проверьте наличие индикатора увеличения внизу слева ЖК-дисплея. (Если изображение не увеличено, индикатор отсутствует). Также можно проверить часть изображения, выбранную для увеличения.
 - TIFF, Видеоклипы и WAV-файлы увеличить невозможно.
 - Изображения видеоклипа увеличить невозможно.

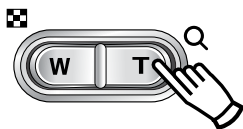

Кнопка Эскиз ()/Увеличение()

- Максимальный коэффициент увеличения и размер изображения.

Размер изображения	3264	3072	2816	2592	2272	2048	1600	1024	640
Максимальный коэффициент увеличения	X12.75	X12.0	X11.0	X10.13	X8.88	X8.0	X6.25	X4.0	X2.5

- Подрезка: можно вырезать нужную часть изображения и сохранить ее в отдельном файле.

1. Выберите изображение, которое вы хотите увеличить, и нажмите кнопку увеличения.
 2. Различные участки изображения можно просматривать с помощью кнопок КУРСОР/OK.
 3. Нажмите кнопку MENU, и на ЖК-дисплее появится сообщение, как показано рядом.
 4. С помощью кнопок ВВЕРХ/ВНИЗ выберите необходимое субменю и нажмите кнопку OK.
 - [ОБРЕЗАТЬ] : изображение после подрезки будет сохранено в файле под другим именем и появится на ЖК-дисплее.
 - [ОТМЕНИТЬ] : закрыть меню подрезки.
- * Если для сохранения фрагмента памяти не достаточно, то фрагмент сохранить будет невозможно.



Кнопка записи звукового комментария ()/ВВЕРХ

- Во время отображения меню на ЖК-дисплее при нажатии кнопки ВВЕРХ курсор сдвигается вверх.
- Когда на ЖК-дисплее нет меню, кнопка ВВЕРХ выполняет функцию кнопки записи звука. К записанному снимку можно добавить звуковое сопровождение.

- Добавление звукового комментария к снимку

1. С помощью кнопок ВЛЕВО/ВПРАВО выделите снимок, к которому хотите добавить звуковое сопровождение.
2. Нажмите кнопку записи звука (), на дисплее появится индикатор записи звука. Теперь фотокамера готова к записи звука.



Кнопка записи звукового комментария () / ВВЕРХ

3. Чтобы начать запись, нажмите кнопку спуска, запись звука к снимку будет продолжаться в течение 10 сек. Во время записи звука на дисплее появится окно состояния записи, как показано рядом.



4. Запись можно остановить, нажав кнопку спуска еще раз.

5. После окончания записи звукового комментария на ЖК-дисплее появится значок ().

- Звуковой комментарий к видеоклипу записать невозможно.

- Для записи звука оптимальное расстояние между вами и фотокамерой (микрофоном) порядка 40 см

- Звуковой комментарий сохраняется в файл формата *.wav с тем же именем, что и файл изображения, к которому он относится.

- Если к снимку со звуковым комментарием записать новый звуковой комментарий, то старый звуковой комментарий будет удален.



Кнопка Воспроизведение и Пауза () / Вниз

■ В режиме воспроизведения кнопка Воспроизведение и пауза/ Вниз работает следующим образом:

- Если отображается меню

Нажмите кнопку ВНИЗ, чтобы перейти от главного меню к субменю или сдвинуть курсор субменю вниз.

- Если воспроизводится снимок со звуковым комментарием, звукозапись или видеоклип

В режиме Стоп : включает воспроизведение снимка со звуковым комментарием, звукозаписи или видеоклипа.

Во время воспроизведения : временно приостанавливает воспроизведение.

В режиме паузы : возобновляет воспроизведение



[Запись звука остановлена.]

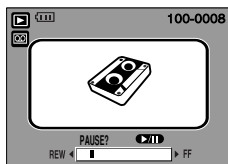

[Идет воспроизведение звукозаписи]

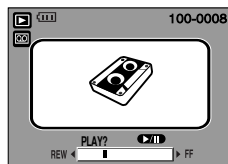

[Запись звука приостановлена]

Кнопки ВЛЕВО/ВПРАВО/ MENU/ ОК

■ Кнопки ВЛЕВО/ВПРАВО/ MENU/ ОК включают следующее.

- Кнопка ВЛЕВО : если отображается меню, нажмите кнопку ВЛЕВО, чтобы выделить значок меню слева от курсора.
- Кнопка ВПРАВО : если отображается меню, нажмите кнопку ВПРАВО, чтобы выделить значок меню справа от курсора или перейти к вспомогательному меню.
- Кнопка MENU : если нажать кнопку MENU, на ЖК-дисплее появится меню режима воспроизведения. При повторном нажатии кнопки ЖК-дисплей возвращается а первоначальное состояние.
- Кнопка ОК : когда на ЖК-дисплее отображается меню, кнопка ОК используется для подтверждения настроек, выбранных с помощью кнопок КУРСОР/ОК.

Кнопка Печать ()

■ Когда фотокамера с помощью USB-кабеля подключена к принтеру, поддерживающему функцию PictBridge, при нажатии этой кнопки изображение, отображаемое в данный момент на ЖК-дисплее, будет распечатано в соответствии с установками принтера по умолчанию.

- Даже если в меню [USB] выбрать [ПК], фотокамера после нажатия этой кнопки все равно распознает принтер в процессе поиска внешнего устройства. Более подробная информация о подключении компьютера и принтера представлена на стр. 88.

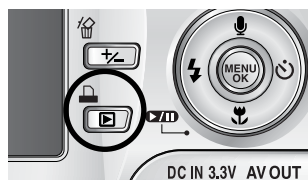

Кнопка Удалить()

■ Удаляет изображения, хранящиеся на карте памяти.

● Удаление изображений в режиме воспроизведения

1. С помощью кнопок ВЛЕВО/ ВПРАВО выберите изображение, которое необходимо удалить, и нажмите кнопку УДАЛИТЬ ().
2. На ЖК-дисплее появится сообщение, как показано рядом.
3. С помощью кнопок Вверх/Вниз выберите значения субменю и нажмите кнопку ОК.

При выборе [УДАЛИТЬ] : удаляются все выбранные изображения.

При выборе [ОТМЕНИТЬ] : удаление изображений отменяется.

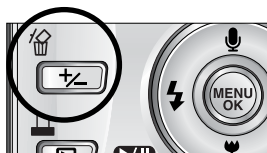

● Удаление изображений в режиме Эскиз.

1. С помощью кнопок Вверх/Вниз/Влево/Вправо выберите изображение, которое необходимо удалить.
2. Нажмите кнопку Удалить, чтобы на ЖК-дисплее появилось следующее сообщение.

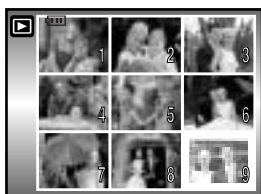

Нажмите кнопку
УДАЛИТЬ.



3. С помощью кнопок Вверх/Вниз выберите значения субменю и нажмите кнопку ОК.

При выборе [УДАЛИТЬ] : удаляются все выбранные изображения.

При выборе [ОТМЕНИТЬ] : удаление изображений отменяется.

ПОДСКАЗКА

- Перед удалением изображений установите защиту на нужные вам снимки (стр. 79) или загрузите их на компьютер (стр. 125~126, 132~133).

Работа с альбомами (кнопка MF)

- С помощью кнопки MF можно собрать имеющиеся снимки (кроме записанных в формате TIFF) в альбом.
- Данная фотокамера позволяет создать 8 альбомов, каждый из которых может содержать до 100 изображений.
- Время загрузки меню Альбом зависит от типа используемой карты памяти.
- Если в памяти записано более 300 изображений, операции с меню [ДОБАВЬ] занимают несколько больше времени.



- Использование функции Альбом
- Выбор альбома

1. Находясь в режиме воспроизведения, нажмите кнопку MF.

2. С помощью кнопок ВВЕРХ/ВНИЗ выберите меню [ВЫБЕРИ] и нажмите кнопку ВПРАВО.



3. С помощью кнопок Вверх/Вниз/Влево/Вправо выберите нужный альбом и нажмите ОК.



- Как поместить снимки в альбом

1. Выберите альбом.

2. С помощью кнопок ВВЕРХ/ВНИЗ выберите меню [ДОБАВЬ] и нажмите кнопку ВПРАВО.

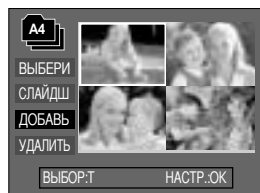

Работа с альбомами (кнопка MF)

3. С помощью кнопок Вверх/Вниз/Влево/Вправо выберите снимки, которые необходимо добавить в альбом, и нажмите кнопку зума Т. Выбранные снимки будут помечены меткой ✓.
- * Чтобы отменить выбор, нажмите кнопку Т еще раз.



4. Нажмите ОК, и откроется окно подтверждения выбора. С помощью кнопок ВВЕРХ/ВНИЗ выберите необходимое субменю и нажмите кнопку ОК.
- [ДОБАВЬ] : выбранные снимки будут помещены в альбом.
[ОТМЕНИТЬ] : отказ от добавления снимков.

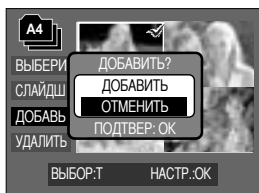

● Удаление снимков из альбома

1. Выберите альбом.
2. С помощью кнопок ВВЕРХ/ВНИЗ выберите меню [УДАЛИТЬ] и нажмите кнопку ВПРАВО.
3. Выберите нужное субменю и нажмите ОК.
 - [ВЫБОР ФОТО] : из альбома можно удалить отдельные снимки.
 - [ВСЕ ФОТО] : из альбома будут удалены все снимки.

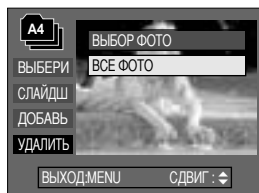

✿ Если выбрано меню [ВЫБОР ФОТО]:

- С помощью кнопок Вверх/Вниз/Влево/Вправо выберите снимки, которые необходимо удалить из альбома, и нажмите кнопку зума Т. Выбранные снимки будут помечены меткой ✓.
4. Нажмите ОК, и откроется окно подтверждения выбора. С помощью кнопок ВВЕРХ/ВНИЗ выберите необходимое субменю и нажмите кнопку ОК.
- [УДАЛИТЬ] : выбранные снимки будут удалены из альбома.
[ОТМЕНИТЬ] : отказ от удаления снимков.
- * Хотя снимки и удаляются из альбома, они продолжают оставаться в памяти.

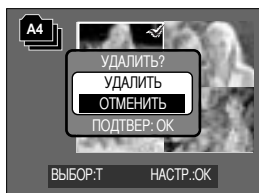

Работа с альбомами (кнопка MF)

● Просмотр альбомов

◎ Просмотр всех альбомов

1. Выберите меню [All] и нажмите ОК. Будут выделены все альбомы.
2. С помощью кнопок ВВЕРХ/ВНИЗ выберите меню [СЛАЙДШ] и нажмите кнопку ВПРАВО.
 - ✱ Можно выбрать меню [НАЧАТ], [ИНТРВ], [ПОВТР] и [ЭФФКТ].
 - [НАЧАТ] : начинает слайд-шоу
 - [ИНТРВ] : настройка интервала показа отдельных снимков
 - [ПОВТР] : повторить слайд-шоу после первого показа.
 - [ЭФФКТ] : во время показа слайд-шоу можно добавить уникальные эффекты.
3. С помощью кнопок ВВЕРХ/ВНИЗ выберите меню [НАЧАТ] и нажмите ОК, чтобы начать слайд-шоу
4. Чтобы остановить слайд-шоу, нажмите кнопку воспроизведения, затем кнопку MENU/OK.



◎ Показ отдельного альбома

1. Выберите альбом и нажмите ОК.
2. С помощью кнопок ВВЕРХ/ВНИЗ выберите меню [СЛАЙДШ] и нажмите кнопку ВПРАВО.
 - ✱ Можно выбрать меню [НАЧАТ], [ИНТРВ], [ПОВТР] и [ЭФФКТ].
3. Выберите меню [НАЧАТ] и нажмите ОК, чтобы начать слайд-шоу.
4. Чтобы остановить слайд-шоу, нажмите кнопку воспроизведения, затем кнопку MENU/OK.









ПОДСКАЗКА

- Снимок, удаленный из памяти, также удаляется и из альбома.
- Снимок не может быть включен в один альбом дважды.
- Однако его можно поместить в другие альбомы.

Настройка воспроизведения с помощью ЖК-дисплея



- Функции режима ВОСПРОИЗВЕДЕНИЕ можно изменять с помощью ЖК-дисплея. В режиме ВОСПРОИЗВЕДЕНИЕ при нажатии кнопки MENU на ЖК-дисплее отображается меню. В режиме воспроизведения можно произвести настройки следующих меню. Чтобы сделать снимок после выбора настроек в меню режима воспроизведения, нажмите кнопку воспроизведения или спуска.

Значок меню	Главное меню	Субменю		Вспомогательное меню	Страница
	СЛАЙДШОУ	НАЧАТЬ		-	Стр. 77~78
		ИНТЕРВАЛ		1, 3, 5, 10СЕК	
		ПОВТОР		ВЫКЛ., ВКЛ.	
		ЭФФЕКТ	ОТМЕНИТЬ		
ЭФФЕКТ1~4, СЛУЧАЙН					
	ЗАЩИТА	ВЫБОР ФОТО		СНЯТЬ/ ЗАЩИТИТЬ	Стр. 79
		ВСЕ ФОТО			
	УДАЛИТЬ	ВЫБОР ФОТО		-	Стр. 80
		ВСЕ ФОТО		-	
	ИЗМЕНИТЬ РАЗМЕР	3072 X 2304		-	Стр. 81
		2816 X 2112		-	
		2592 X 1944		-	
		2272 X 1704		-	
		2048 X 1536		-	
		1600 X 1200		-	
		1024 X 768		-	
		640 X 480		-	
МОЯ ЗСТВ		-			
	ЭФФЕКТ	ЧЕРНОБЕЛОЕ	ЗЕЛЕНЬИЙ	-	Стр. 82
		СЕПИЯ	СИНИЙ	-	
		КРАСНЫЙ	НЕГАТИВ	-	
	ВРАЩАТЬ	90' ПО ЧАС		-	Стр. 83
		90' ПРТ ЧАС		-	
		180'		-	
		ГОРИЗОНТАЛЬНО		-	
		ВЕРТИКАЛЬНО		-	





Настройка воспроизведения с помощью ЖК-дисплея

Значок меню	Главное меню	Субменю	Вспомогательное меню	Страница
	DPOF	СТАНДАРТ	ВЫБРАТЬ ВСЕ ФОТО/ ОТМЕНИТЬ	Стр. 83
		ИНДЕКС	НЕТ/ ДА	
		ФОРМАТ	ВЫБРАТЬ ВСЕ ФОТО/ ОТМЕНИТЬ	
	КОПИЯ	НЕТ	-	Стр. 86
		ДА	-	
	ИНФО НА ЭКРАНЕ	ПОЛН. ИНФО	-	Стр. 87
		ИНФО О СНИМКЕ	-	
		ЭКР МЕНЮ ВЫКЛ	-	
		ЭНЕРГОСБЕР	-	

- Данное меню доступно, если фотокамера подключена к принтеру, поддерживающему режим PictBridge, с помощью USB-кабеля (кабель для прямого подключения приобретается дополнительно).

Значок меню	Главное меню	Субменю	Вспомогательное меню	Страница
	ИЗОБРАЖ.	1 ФОТО	-	Стр. 89
		ВСЕ ФОТО	-	
	АВТО УСТАНОВКА	НЕТ	-	Стр. 90
		ДА	-	
	ВЫБОРЧН УСТАНОВКА	ФОРМАТ	АВТО	Стр. 90
			ОТКРЫТКА	
			ВИЗИТКА	
			4X6	
			L	
			2L	
			Letter	
			A4	
A3				

Настройка воспроизведения с помощью ЖК-дисплея

Значок меню	Главное меню	Субменю	Вспомогательное меню	Страница
	ВЫБОРЧН УСТАНОВКА	РАЗМЕЩЕН	АВТО	Стр. 90
			Б/ГРАНИЦ	
			1	
			2	
			4	
			8	
			9	
			16	
		ИНДЕКС	Стр. 90	
		ТИП		АВТО
				ОБЫЧНАЯ
				ФОТО
				FASTRHO.
		КАЧЕСТВО		АВТО
				ЧЕРНОВИК
				НОРМА
ОТЛИЧНОЕ				
ДАТА	АВТО			
	ВЫКЛ.			
	ВКЛ.			
ИМЯФАЙЛА	АВТО			
	ВЫКЛ.			
	ВКЛ.			
	ПЕЧАТАТЬ	СТАНДАРТ		-
		ИНДЕКС	-	
	ПЕЧАТЬ DPOF	НЕТ	-	Стр. 91
		ДА	-	
	СБРОС	НЕТ	-	Стр. 92
		ДА	-	

* Меню могут быть изменены без предварительного уведомления.

Включение слайд-шоу

- Снимки можно воспроизводить непрерывно с заданным интервалом. Слайд-шоу можно просматривать, подключив фотокамеру к внешнему монитору.

1. Нажмите кнопку воспроизведения, затем кнопку MENU.
2. С помощью кнопок ВЛЕВО/ ВПРАВО выберите значок меню [СЛАЙДШОУ].

- Как начать слайд-шоу: включить показ слайд-шоу можно только с помощью меню [НАЧАТЬ].

1. С помощью кнопок Вверх/Вниз выберите меню [НАЧАТЬ].
2. Чтобы начать слайд-шоу, нажмите кнопку ОК.
 - Чтобы приостановить слайд-шоу, нажмите кнопку Пауза.
 - Нажмите кнопку Пауза () еще раз, чтобы возобновить слайд-шоу
 - Для остановки слайд-шоу нажмите кнопку воспроизведения и затем кнопку Влево или Вправо.

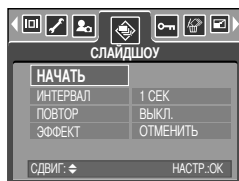

- Интервал воспроизведения: выберите интервал показа слайдов.

1. С помощью кнопок ВВЕРХ/ ВНИЗ выберите субменю [ИНТЕРВАЛ] и нажмите кнопку ВПРАВО.
2. С помощью кнопок Вверх/ Вниз выберите интервал показа.
3. Чтобы сохранить конфигурацию, нажмите кнопку ОК.

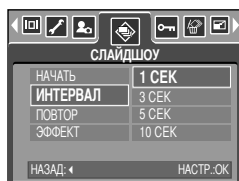

- Повтор слайд-шоу: выберите, надо ли повторять слайд-шоу после показа всех слайдов или прекратить показ.

1. С помощью кнопок Вверх/ Вниз выберите меню [ПОВТОР] и нажмите кнопку Вправо.
2. С помощью кнопок Вверх/ Вниз выберите нужное субменю.
 - При выборе [ВКЛ.] : слайд-шоу прекратится после показа всех слайдов.
 - При выборе [ВЫКЛ.] : слайд-шоу будет повторяться до его отмены.
3. Чтобы сохранить конфигурацию, нажмите кнопку ОК.

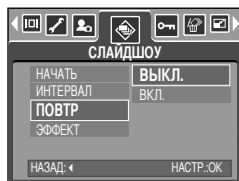

ПОДСКАЗКА

- Время загрузки зависит от размера изображения и его качества.
- Во время демонстрации слайд-шоу на дисплее появляется только первый кадр видеофайлов.
- Во время слайд-шоу файлы звукозаписи показаны не будут.

Включение слайд-шоу

- Настройка эффектов для слайд-шоу: во время показа слайд-шоу можно добавить уникальные эффекты.

1. С помощью кнопок ВВЕРХ/ ВНИЗ выберите субменю [ЭФФКТ] и нажмите кнопку ВПРАВО.

2. С помощью кнопок Вверх/Вниз выберите тип эффекта.

[ОТМЕНИТЬ]: Обычный показ.

[ЭФФЕКТ1] : медленный показ изображения.

[ЭФФЕКТ2] : медленный показ изображения от центра к его границам.

[ЭФФЕКТ3] : изображение начинает движение из верхней левой точки.

[ЭФФЕКТ4] : Изображение движется по диагонали из верхней левой точки к нижней правой.

[СЛУЧАЙН] : переход от слайда к слайду происходит не плавно.

3. Нажмите ОК, чтобы подтвердить выбор настройки.



Защита изображений от удаления

■ С помощью данной функции можно установить защиту выбранных снимков от случайного удаления (ЗАЩИТИТЬ).

С помощью данной функции можно также разблокировать снимки, которые защищены от удаления (СНЯТЬ).

● Защита изображений

1. Нажмите кнопку воспроизведения, затем кнопку MENU.

2. С помощью кнопок ВЛЕВО/ ВПРАВО выберите значок меню [ЗАЩИТА].

3. С помощью кнопок ВВЕРХ/ ВНИЗ выберите необходимое субменю и нажмите кнопку ОК.

[ВЫБОР ФОТО] : появляется окно установки/ снятия защиты изображения от удаления.

- Вверх/ Вниз/ Влево/ Вправо: выбор изображения

- Кнопка зума W/T : изменение формата отпечатка

- Кнопка MENU : новые настройки будут сохранены, а меню исчезнет.

[ВСЕ ФОТО] : установка/ снятие защиты всех изображений от удаления

- Кнопка зума W/T : установить/ снять защиту изображений от удаления

- Кнопка MENU : новые настройки будут сохранены, а меню исчезнет.

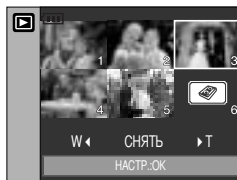

- После установки защиты изображения на ЖК-дисплее появляется значок защиты. (На незащищенном изображении индикатор защиты показан не будет)

- В режиме БЛОКИРОВКА изображение невозможно удалить с помощью функции [УДАЛИТЬ], однако блокировка не защищает от форматирования с помощью функции [ФОРМАТИР].



Удаление изображений

■ Из всех файлов, записанных на карту памяти, можно удалить те файлы из вложенной папки DCIM, которые не защищены от удаления. Следует помнить, что после удаления восстановить изображения, на которых нет защиты от удаления, будет невозможно. Важные для вас снимки перед удалением следует сохранить на диске компьютера. Файл заставки записан во встроенной памяти фотокамеры (то есть не на карте памяти), поэтому он сохранится даже при удалении всех файлов, хранящихся на карте памяти.

● Удаление изображений

1. Нажмите кнопку воспроизведения, затем кнопку MENU.
2. С помощью кнопок ВЛЕВО/ ВПРАВО выберите значок меню [УДАЛИТЬ].
3. С помощью кнопок ВВЕРХ/ ВНИЗ выберите необходимое субменю

[ВЫБОР ФОТО] : появляется окно удаления/ сохранения изображения.

- Вверх/ Вниз/ Влево/ Вправо: выбор изображения

- Кнопка зума (T): выбор изображение для удаления.
(с меткой ✓)

- Кнопка ОК : Нажмите ОК, чтобы появилось сообщение о подтверждении. Выберите меню [УДАЛИТЬ] и нажмите ОК, чтобы удалить все изображения с меткой ✓ .

[ВСЕ ФОТО] : откроется окно подтверждения выбора. Выберите меню [УДАЛИТЬ] и нажмите ОК, чтобы удалить все изображения, на которых нет защиты от удаления. Если защищенных изображений нет, все изображения будут удалены и на дисплее появится сообщение [НЕТ СНИМКОВ!].

4. После удаления вместо текущего экрана появляется экран режима воспроизведения.

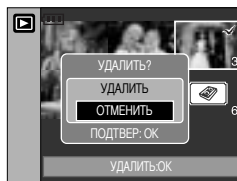
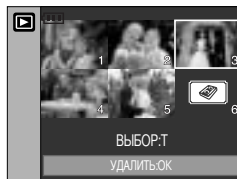
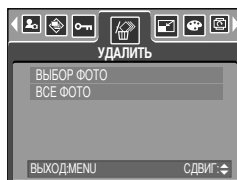

Изменить размер

■ Изменение разрешения (размера) полученных снимков. Чтобы сохранить изображение в качестве заставки, выберите [МОЯ ЗСТВ]. Измененный файл изображения будет записан под новым именем.

1. Нажмите кнопку воспроизведения, затем кнопку MENU.
2. С помощью кнопок ВЛЕВО/ ВПРАВО выберите значок меню [ИЗМЕНИТЬ РАЗМЕР].
3. С помощью кнопок ВВЕРХ/ВНИЗ выберите необходимое субменю и нажмите кнопку ОК.



● Изменение размера

Изменить размер	3072X 2304	2816X 2112	2592X 1944	2272X 1704	2048X 1536	1600X 1200	1024X 768	640X 480	МОЯ ЗСТВ
8M	0	0	0	0	0	0	0	0	0
7M	X	0	0	0	0	0	0	0	0
6M	X	X	0	0	0	0	0	0	0
5M	X	X	X	0	0	0	0	0	0
4M	X	X	X	X	0	0	0	0	0
3M	X	X	X	X	X	0	0	0	0
2M	X	X	X	X	X	X	0	0	0
1M	X	X	X	X	X	X	X	0	0
VGA	X	X	X	X	X	X	X	X	0

ПОДСКАЗКА

- Изображение большего размера можно уменьшить, но не наоборот.
- Размер модно изменить только у изображений формата JPEG.
Размер TIFF-файла, файла видеоклипа (AVI) или звукозаписи (WAV) изменить невозможно.
- Можно изменить разрешение только файлов, сжатых в формате JPEG 4:2:2.
- Измененный файл изображения будет записан под новым именем. Изображение, полученное с помощью меню [МОЯ ЗСТВ], записывается не на карту памяти, а во встроенную память.
- В качестве логотипа можно сохранить только два снимка. Если сохранить новый снимок как логотип, то будет соответственно удалена имеющаяся графическая заставка.
- Если для записи нового файла не хватает места, на ЖК-дисплее появляется сообщение [НЕТ МЕСТА!], и новое изображение записано не будет.

Эффект

■ С помощью процессора фотокамеры к сделанным снимкам можно добавлять специальные эффекты.

1. Нажмите кнопку воспроизведения, затем кнопку MENU.
2. С помощью кнопок ВЛЕВО/ ВПРАВО выберите значок меню [ЭФФЕКТ].
3. С помощью кнопок ВВЕРХ/ ВНИЗ выберите нужное субменю.
[ЧЕРНОБЕЛОЕ] : делает изображение чернобелым.
[СЕПИЯ] : придает отснятым изображениям коричневый тон сепии.
[КРАСНЫЙ] : отснятые снимки сохраняются в красных тонах.
[ЗЕЛЕНый] : отснятые снимки сохраняются в зеленых тонах.
[СИНИЙ] : отснятые снимки сохраняются в синих тонах.
[НЕГАТИВ] : изображение сохраняется как негатив.
4. Нажмите ОК, и на дисплее появится запрос подтвердить выбор.
[СОХРАНИТЬ] : сохранить измененный файл под новым именем.
[ОТМЕНИТЬ] : отменить выбранный ранее эффект.

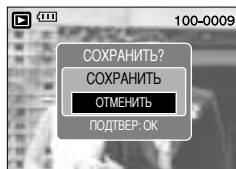
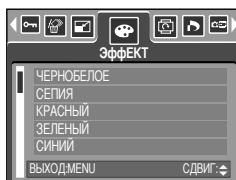

Поворот изображения

- Записанные изображения можно поворачивать на разные углы. После воспроизведения повернутого снимка оставшиеся будут воспроизводиться как обычно.

1. Нажмите кнопку воспроизведения, затем кнопку MENU.
2. С помощью кнопок ВЛЕВО/ ВПРАВО выберите значок меню [ВРАЩАТЬ].
3. С помощью кнопок ВВЕРХ/ ВНИЗ выберите нужное submenu.

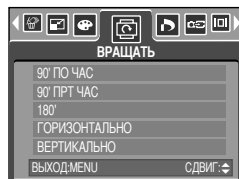

[90° ПО ЧАС]:
поворот снимка по часовой
стрелке.



[90° ПРТ ЧАС]:
поворот снимка против
часовой стрелки



[180°]:
поворот снимка на 180
градусов



[ГОРИЗОНТАЛЬНО]:
повернуть изображение по
горизонтالي



[ВЕРТИКАЛЬНО]:
повернуть изображение по
вертикали

4. Нажмите ОК, и на дисплее появится повернутое изображение.
Если на ЖК-дисплее появится повернутое изображение, слева и справа от изображения будет пустота.

DPOF

- DPOF (формат цифровой печати) позволяет записать информацию о печати на карту памяти в папку MISC. Выберите снимки, которые необходимо распечатать, а также количество копий.
- Если для изображения записаны параметры печати DPOF, то на ЖК-дисплее появляется индикатор DPOF. Снимки можно распечатать на принтерах, поддерживающих параметр DPOF или в соответствующих
- Данная функция недоступна для видеоклипов и файлов звукозаписи.

DPOF: СТАНДАРТ

■ Данная функция позволяет записать для файла изображения информацию о количестве копий для печати.

1. Нажмите кнопку воспроизведения, затем кнопку MENU.
2. С помощью кнопок ВЛЕВО/ ВПРАВО выберите [DPOF].
3. С помощью кнопок ВВЕРХ/ ВНИЗ выберите меню [СТАНДАРТ] и нажмите кнопку ВПРАВО.
4. С помощью кнопок ВВЕРХ/ВНИЗ выберите необходимое субменю и нажмите кнопку ОК.

[ВЫБРАТЬ] : оется окно выбора изображений для печати.

- Вверх/ Вниз/ Влево/ Вправо: Выберите изображение, которое хотите распечатать

- Кнопки W/ T: выбор размера печати

[ВСЕ ФОТО] : Количество копий для печати можно выбрать для всех снимков, кроме видеофайлов и файлов звукозаписи.

- Кнопки W/ T: Выберите количество копий для печати

[ОТМЕНИТЬ] : Отмена настроек печати

5. Нажмите кнопку ОК, чтобы подтвердить выбор.
Если изображение записано с параметрами DPOF, на ЖК-дисплее появляется индикатор DPOF ().

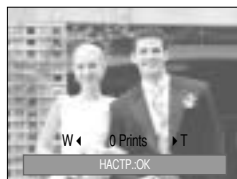
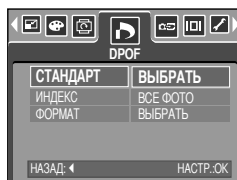

DPOF: ИНДЕКС

■ Изображения (кроме видеоклипов и звукозаписи) можно распечатать в виде индекса.

1. Нажмите кнопку воспроизведения, затем кнопку MENU.
2. С помощью кнопок ВЛЕВО/ ВПРАВО выберите значок меню [DPOF].
3. С помощью кнопок ВВЕРХ/ ВНИЗ выберите меню [ИНДЕКС] и нажмите кнопку ВПРАВО.
4. С помощью кнопок ВВЕРХ/ ВНИЗ выберите нужное субменю.
При выборе [НЕТ] : настройка печати индекса будет отменена.
При выборе [ДА] : изображение будет распечатано в формате индекса.
5. Нажмите кнопку ОК, чтобы подтвердить выбор.

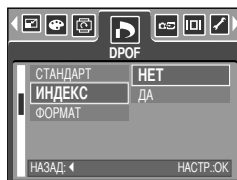

DPOF: ФОРМАТ ОТПЕЧАТКА

- При печати изображений, хранящихся на карте памяти, можно выбрать формат отпечатка. Меню [ФОРМАТ] (размер отпечатка) доступно только при работе с DPOF 1.1-совместимыми принтерами.

- Настройка формата отпечатка

1. Нажмите кнопку воспроизведения, затем кнопку MENU.
2. С помощью кнопок ВЛЕВО/ ВПРАВО выберите значок меню [DPOF].
3. С помощью кнопок ВВЕРХ/ ВНИЗ выберите меню [ФОРМАТ] и нажмите кнопку ОК.
4. С помощью кнопок ВВЕРХ/ ВНИЗ выберите необходимое submenu и нажмите кнопку ОК.

[ВЫБРАТЬ]: появляется окно изменения формата отпечатка.

- Вверх/ Вниз/ Влево/ Вправо: выбор изображения
- Кнопка зума W/T : изменение формата отпечатка
- Кнопка ОК : новые настройки будут сохранены, а меню исчезнет.

[ВСЕ ФОТО]: изменение формата отпечатков для всех записанных изображений

- Кнопки W/ T : выбор размера печати
- Кнопка ОК : подтверждение изменения настройки

[ОТМЕНИТЬ]: Отмена всех настроек формата отпечатков

- ✿ Вспомогательное меню DPOF [ФОРМАТ] : ОТМЕНИТЬ, 3X5, 4X6, 5X7, 8X10

- ✿ В зависимости от производителя и модели принтера отмена печати может занять несколько больше времени.

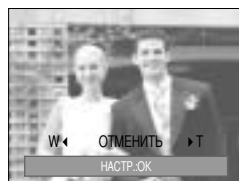
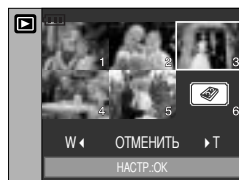
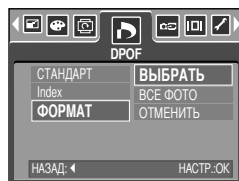

КОПИРОВАТЬ НА КАРТУ ПАМЯТИ

■ Позволяет скопировать файлы изображений, видеоклипов и звукозаписей на карту памяти.

● Копирование на карту памяти

1. Нажмите кнопку воспроизведения, затем кнопку MENU.
2. С помощью кнопок ВЛЕВО/ ВПРАВО выберите меню [КОПИЯ].
3. С помощью кнопок ВВЕРХ/ ВНИЗ выберите необходимое

субменю и нажмите кнопку ОК.

- При выборе [НЕТ] : прекращает выполнение функции копирования на карту памяти

- При выборе [ДА] : Появляется сообщение [ИДЕТ ОБРАБОТКА!], и все файлы изображений, видеоклипов и звукозаписей, записанные во встроенной памяти, копируются на карту памяти. По завершении копирования фотокамера переходит в режим воспроизведения.



ПОДСКАЗКА

- Если выбрать данное меню, не вставив карту памяти, меню [КОПИЯ] останется не доступным.
- Если на карте памяти недостаточно места для копирования файлов из встроенной памяти (20 Мб), то при выполнении команды [КОПИЯ] будет скопирована только часть снимков, после чего появится сообщение [НЕТ МЕСТА!] Затем снова включится режим воспроизведения. Перед тем как вставить карту памяти в фотокамеру удалите ненужные файлы, чтобы освободить место.
- После выбора настройки [КОПИЯ] при переносе изображений из встроенной памяти на карту памяти в имени первого файла, записанного на карту, во избежание дублирования появится следующий по порядку номер.
 - Если в меню [ФАЙЛ] выбрать настройку [СБРОС]: нумерация имен продолжится с имени последнего записанного файла.
 - Если в меню [ФАЙЛ] выбрать настройку [СЕРИЯ]: нумерация имен продолжится с имени последнего отснятого файла. По окончании выполнения функции [КОПИЯ] на ЖК-дисплей выводится последнее записанное изображение из последней скопированной папки.

Информация на экране

- Вы можете просмотреть на ЖК-дисплее информацию об условиях съемки показанного изображения.
- Как выбрать вариант отображения информации
 1. Нажмите кнопку режима воспроизведения, затем нажмите кнопку Меню.
 2. С помощью кнопок Влево/ Вправо выберите значок меню [ИНФО НА ЭКРАНЕ].
 3. С помощью кнопок ВВЕРХ/ВНИЗ выберите нужное субменю и нажмите кнопку ОК.

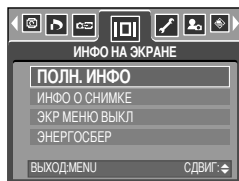

[Полная информация]

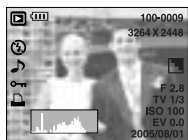

[Информация об изображении]



[Нет информации]



[Режим сохранения: ЖКД Выкл]

PictBridge

- С помощью USB-кабеля данную фотокамеру можно подключить к принтеру, поддерживающему режим непосредственной печати (приобретается отдельно), и распечатать изображения прямо с фотокамеры. TIFF-файлы, видеоклипы и звукозапись распечатать невозможно. Ниже приведены настройки меню PictBridge.

ИЗОБРАЖЕНИЯ	: выбор снимков для распечатки.
Настройка принтера	: настройка параметров печати(АВТО УСТАНОВКА/ВЫБОРЧН УСТАНОВКА)
КОПИИ	: печать снимков
ПЕЧАТЬ DPOF	: печать DPOF-файлов
СБРОС	: инициализация функций PictBridge

- Как подсоединить фотокамеру к принтеру

1. Включите фотокамеру, нажав кнопку питания.
2. Выберите любой режим, кроме записи звука, и нажмите кнопку MENU.
3. С помощью кнопок ВЛЕВО/ ВПРАВО выберите значок меню [НАСТРОЙКИ].
4. С помощью кнопок ВВЕРХ/ ВНИЗ выберите меню [USB] и нажмите кнопку ВПРАВО.
5. С помощью кнопок ВВЕРХ/ ВНИЗ выберите меню [ПРИНТЕР] и нажмите кнопку ОК.
6. Дважды нажмите кнопку MENU, и меню исчезнет.
7. Соедините фотокамеру с принтером с помощью USB-кабеля из комплекта фотокамеры, как показано ниже.
8. Включите принтер.

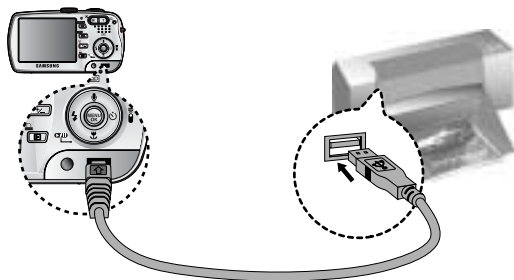
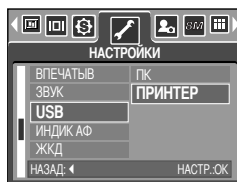

- ✱ Если во время шага 5 выбрать [ПК], то при подключении фотокамеры к принтеру включится индикатор селектора режимов (зеленый), сигнализируя о том, что соединение установить не удалось. В этом случае отсоедините USB-кабель и повторите действия, начиная с шага 2.

Подключиться к принтеру также можно, нажав кнопку Печать (кнопку режима воспроизведения).

Режим PictBridge: выбор изображения

■ "Быстрая" печать

В режиме воспроизведения можно быстро распечатать снимок, подключив фотокамеру к принтеру.

- При нажатии кнопки спуска

: снимок, отображаемый на ЖК-дисплее, будет распечатан с настройками печати по умолчанию.

- При нажатии кнопок Влево/ Вправо

: будет выбрано предыдущее/ следующее изображение.



● Выбор снимков для распечатки

1. Открывается меню режима [ИЗОБРАЖ.].

2. С помощью кнопок ВВЕРХ/ ВНИЗ выберите необходимый пункт submenu и нажмите кнопку ОК.

При выборе [1 ФОТО]

: настройки режима PictBridge будут использоваться только для снимка, который в данный момент отображается на дисплее.

При выборе [ВСЕ ФОТО]

: настройки режима PictBridge будут использоваться для всех снимков, кроме TIFF-файлов, файлов видеоклипов и звукозаписи.

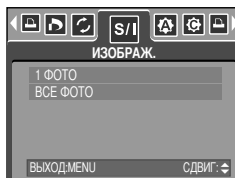
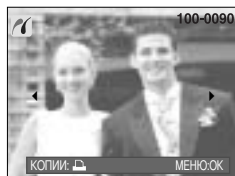

● Выбор количества копий для печати

- После выбора [1 ФОТО] или [ВСЕ ФОТО] появится экран, как показано ниже, с помощью которого можно выбрать количество копий.



[При выборе [1 ФОТО]]



[При выборе [ВСЕ ФОТО]]

- С помощью кнопок Вверх/ Вниз выберите количество копий для печати.

- С помощью кнопок Влево/ Вправо выделите другой снимок и выберите для него количество копий для печати.

- После настройки количества копий для печати нажмите ОК, чтобы сохранить выбранные настройки.

- Максимальное количество отпечатков – 100, и если выбрать отпечатков больше, на ЖК-дисплее появится сообщение [НЕТ ЧИСЛА].

Режим PictBridge: настройка печати

■ АВТО УСТАНОВКА

1. С помощью кнопок ВЛЕВО/ ВПРАВО выберите значок меню [АВТО УСТАНОВКА].
2. С помощью кнопок ВВЕРХ/ ВНИЗ выберите необходимый пункт субменю и нажмите кнопку ОК.
[НЕТ] : остаются прежние значения настройки [ВЫБОРЧН УСТАНОВКА].

При выборе [ДА] : все значения параметров меню [ВЫБОРЧН УСТАНОВКА] изменяются автоматически.

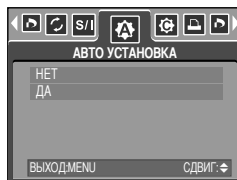

● ВЫБОРЧН УСТАНОВКА : Перед распечаткой снимков можно сделать настройку следующих меню:

Размер бумаги, Формат печати, Тип бумаги, Качество печати, Впечатывание даты, Впечатывание имени файла.

1. С помощью кнопок ВЛЕВО/ ВПРАВО выберите значок меню [ВЫБОРЧН УСТАНОВКА].
2. С помощью кнопок ВВЕРХ/ ВНИЗ выберите нужное значение субменю и затем нажмите кнопку ВПРАВО.
3. С помощью кнопок ВВЕРХ/ ВНИЗ выберите необходимый пункт субменю и нажмите кнопку ОК.

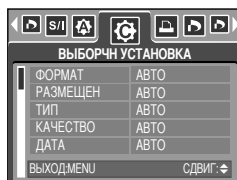

● Ниже перечислены все настройки меню:

Меню	Функция	Субменю
ФОРМАТ	Размер бумаги для печати	АВТО, ОТКРЫТКА, ВИЗИТКА, 4X6, L, 2L, Letter, A4, A3
РАЗМЕЩЕН	Количество снимков для печати на одном листе бумаги	АВТО, Б/ГРАНИЦ, 1, 2, 4, 8, 9, 16, ИНДЕКС
ТИП	Качество бумаги для печати	АВТО, ОБЫЧНАЯ, ФОТО, FASTPHO.
КАЧЕСТВО	Качество снимка для печати	АВТО, ЧЕРНОВИК, НОРМА, ОТЛИЧНОЕ
ДАТА	Печатать ли дату	АВТО, ВЫКЛ., ВКЛ.
ИМЯФАЙЛА	Печатать ли имя файла	АВТО, ВЫКЛ., ВКЛ.

- ✿ Некоторые пункты меню могут не поддерживаться принтером в зависимости от его модели и изготовителя. Если меню не поддерживается, оно отображается на ЖК-дисплее, но недоступно для настройки.
- ✿ Если значения настроек не будут изменены при автонастройке или настройке вручную, они автоматически останутся прежними.

PictBridge: печать

● печать снимков

1. С помощью кнопок ВЛЕВО/ ВПРАВО выберите значок меню [ПЕЧАТАТЬ].
2. С помощью кнопок ВВЕРХ/ ВНИЗ выберите необходимый пункт субменю и нажмите кнопку ОК.
[СТАНДАРТ] : печать выбранного количества копий снимков, хранящихся на карте памяти. Каждый снимок распечатывается на отдельном листе бумаги.
[ИНДЕКС] : на одном листе бумаги распечатывается несколько изображений.
3. Появится экран, как показано справа, и снимок будет распечатан. Если нет выбранных снимков, появится сообщение [НЕТ СНИМКОВ!]. Чтобы отменить печать во время самой печати, нажмите кнопку Menu/OK, и появится меню [ПЕЧАТАТЬ].

✳ Количество снимков при печати индекса может быть различным, та как оно зависит от принтера.

✳ В зависимости от производителя и модели принтера отмена печати может занять несколько больше времени.

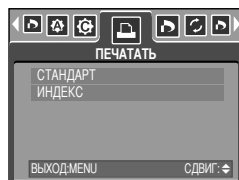

● ПЕЧАТЬ DPOF: Позволяет непосредственно распечатывать файлы в соответствии с заданными параметрами DPOF.

1. С помощью кнопок ВЛЕВО/ ВПРАВО выберите значок меню [ПЕЧАТЬ DPOF].
2. С помощью кнопок ВВЕРХ/ ВНИЗ выберите необходимый пункт субменю и нажмите кнопку ОК.
[НЕТ] : отмена печати.
[ДА] : непосредственная распечатка файла с использованием информации DPOF.

✳ В зависимости от модели принтера и его изготовителя некоторые меню могут быть недоступны. Если принтер не поддерживает DPOF-печать, меню отображается, но будет недоступно для настройки.



Режим PictBridge: СБРОС

- Инициализация конфигурации после сделанных изменений.

1. С помощью кнопок ВЛЕВО/ ВПРАВО выберите значок меню [СБРОС].
2. С помощью кнопок ВВЕРХ/ ВНИЗ выберите необходимый пункт субменю и нажмите кнопку ОК.

При выборе [НЕТ] : настроек к первоначальным значениям не произойдет.

При выборе [ДА] : значения всех настроек печати и изображения вернутся к первоначальным.









- ✿ Заводские настройки печати могут различаться у разных изготовителей принтеров.
Информация о заводских настройках принтера приводится в руководстве пользователя принтера.

Меню настроек

■ В данном режиме производятся основные настройки. Меню настроек доступно во всех режимах работы фотокамеры, кроме записи звука.

Пункты, отмеченные  являются настройками по умолчанию.

Значок меню	Главное меню	Субменю	Вспомогательное меню	Страница	
	ФАЙЛ	СБРОС	-	Стр.94	
		 СЕРИЯ	-		
	АВТОВЫК	ВЫКЛ., 1, 3, 5, 10 МИН	-	Стр.95	
	Language	ENGLISH	한국어	FRANÇAIS	Стр.96
		DEUTSCH	ESPAÑOL	ITALIANO	
		简体中文	繁體中文	日本語	
		РУССКИЙ	PORTUGUÊS	DUTCH	
		DANSK	SVENSKA	SUOMI	
		 ԼՍՍ	BAHASA	عربي	
		POLSKI	Magyar	Čeština	
	ФОРМАТИР	НЕТ	-	Стр.96	
		 ДА	-		
	ДЕНЬ&ЧАС	05/01/01 13:00	ВЫКЛ.	Стр.97	
		 ГГ/ММ/ДД	-		
		ДД/ММ/ГГ	-		
		ММ/ДД/ГГ	-		
	ВПЕЧАТЫВ	ВЫКЛ.	-	Стр.97	
		ДАТА	-		
		ДЕНЬ&ЧАС	-		
	ЗВУК	ВЫКЛ.	-	Стр.98	
МАЛЫЙ		-			
 СРЕДНИЙ		-			
ГРОМКИЙ		-			

Меню настроек

Значок меню	Главное меню	Субменю	Вспомогательное меню	Страница
	USB	ПК	-	Стр.98
		ПРИНТЕР	-	
	ИНДИК АФ	ВЫКЛ.	-	Стр.99
		ВКЛ.	-	
	ЖКД	ТЕМНЕЕ	-	Стр.99
		НОРМА	-	
		СВЕТЛЕЕ	-	
	ВИДЕОВЫХ	NTSC	-	Стр.100
		PAL	-	
	Б.ПРСМОТР	ВЫКЛ/ 0.5, 1, 3СЕК	-	Стр.101
	СБРОС	НЕТ	-	Стр.101
		ДА	-	

* Меню могут быть изменены производителем без предварительного уведомления.

Имя файла

- Данная функция позволяет выбрать формат имени файлов.
- Как присвоить имена файлам
 1. Выберите любой режим, кроме записи звука, и нажмите кнопку MENU.
 2. С помощью кнопок ВЛЕВО/ ВПРАВО выберите значок меню [НАСТРОЙКИ].
 3. С помощью кнопок ВВЕРХ/ ВНИЗ выберите меню [ФАЙЛ] и нажмите кнопку ВПРАВО.
 4. С помощью кнопок ВВЕРХ/ВНИЗ выберите необходимое субменю и нажмите кнопку ОК.

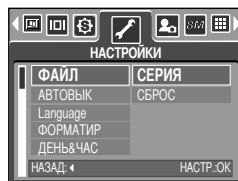

[СБРОС] : после сброса, а также удаления всех файлов, форматирования или вставки новой карты памяти отсчет имен файлов начинается с 0001.

[СЕРИЯ] : Новому файлу присваивается имя в числовом формате – на единицу больше, чем у предыдущего файла, даже в тех случаях, когда используется новая карта памяти, сделано форматирование или удалены все изображения.

5. Дважды нажмите кнопку MENU, и меню исчезнет.

Имя файла

ПОДСКАЗКА

- Имя первой созданной папки 100SSCAM, а имя первого записанного файла SV200001.
- Файлам присваиваются последовательные имена: SV200001 → SV200002 → ~ → SV209999.
- Папкам последовательно присваиваются номера 100-999 в следующем порядке: 100SSCAM → 101SSCAM → ~ → 999SSCAM.
- Формат файлов, записываемых на карту памяти, соответствует формату DCF (Design rule for Camera File system нормативы создания файлов для фотокамер).

Автоматическое выключение

■ Данная функция выключает фотокамеру через определенное время для предотвращения разряда батарей питания.

● Настройка автоматического выключения

1. Выберите любой режим, кроме записи звука, и нажмите кнопку MENU.
2. С помощью кнопок ВЛЕВО/ ВПРАВО выберите значок меню [НАСТРОЙКИ].
3. С помощью кнопок ВВЕРХ/ ВНИЗ выберите меню [АВТОВЫК] и нажмите кнопку ВПРАВО.
4. С помощью кнопок ВВЕРХ/ВНИЗ выберите необходимое субменю и нажмите кнопку ОК.

При выборе [ВЫКЛ] : автоматическое выключение питания работать не будет.

[1, 3, 5, 10 МИН] : после выбранного периода бездействия питание выключается автоматически.

5. Дважды нажмите кнопку MENU, и меню исчезнет.

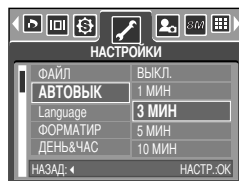

ПОДСКАЗКА

- Настройка автоматического выключения сохраняется, даже если удалить батареи и отсоединить адаптер переменного тока.
- Следует помнить, что функция автовыключения не работает в следующих режимах: ПК, Слайд-шоу, Воспроизведение звукозаписи, Воспроизведение видеоклипа, а также в режиме составного снимка (меню [Составн]).

- Вы можете выбрать язык меню и сообщений, появляющихся на ЖК-дисплее. Настройка языка сохраняется, если отключить и снова подключить батарею или зарядное устройство.

- Выбор языка

1. Находясь в любом режиме, кроме режима Запись звука, нажмите кнопку MENU.
2. С помощью кнопок ВЛЕВО/ ВПРАВО выберите значок меню [НАСТРОЙКИ].
3. С помощью кнопок ВВЕРХ/ ВНИЗ выберите меню [Language] и нажмите кнопку ВПРАВО.
4. С помощью кнопок ВВЕРХ/ ВНИЗ выберите нужное субменю и нажмите кнопку ОК.

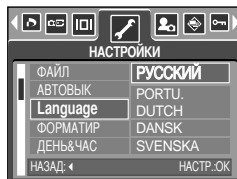

Субменю выбора языка LANGUAGE: Английский, корейский, французский, немецкий, испанский, итальянский, китайский упрощенный, китайский традиционный, японский, русский, португальский, голландский, датский, шведский, финский, тайский, Бахаса (Малайзия/ Индонезия), арабский, венгерский, чешский и польский.

5. Дважды нажмите кнопку MENU, и меню исчезнет.

Форматирование карты памяти

- Используется для форматирования памяти. При форматировании карты памяти с помощью меню [ФОРМАТИР] будут удалены все записанные на ней изображения, включая защищенные, и MP3-файлы. Перед форматированием не забудьте перенести нужные вам изображения на ПК.

- Форматирование карты памяти

1. Находясь в любом режиме, кроме режима Запись звука, нажмите кнопку MENU.
2. С помощью кнопок ВЛЕВО/ ВПРАВО выберите значок меню [НАСТРОЙКИ].
3. С помощью кнопок ВВЕРХ/ ВНИЗ выберите меню [ФОРМАТИР] и нажмите кнопку ВПРАВО.
4. С помощью кнопок ВВЕРХ/ ВНИЗ выберите нужное субменю и нажмите кнопку ОК.

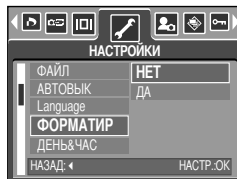

При выборе [НЕТ] : карта памяти отформатирована не будет.

Дважды нажмите кнопку MENU, и меню больше отображаться не будет.

При выборе [ДА] : появляется сообщение [ИДЕТ ОБРАБОТКА] и карта памяти будет отформатирована. Если форматировать карту памяти в режиме воспроизведения, появится сообщение [НЕТ СНИМКОВ!].

ПОДСКАЗКА

- Обязательно отформатируйте карту памяти в следующих случаях.
 - Вставлена новая или неотформатированная карта памяти.
 - На карте памяти имеется файл, который не читается фотокамерой, или файл, записанный на другой фотокамере.
- Форматируйте карту памяти всегда только на данной фотокамере. Если вставить в данную фотокамеру карту памяти, отформатированную на других цифровых фотокамерах, устройствах чтения карт памяти или ПК, появится сообщение [ОШИБКА КАРТЫ ПАМЯТИ!].

Настройка Даты/ Времени/ Формата даты

■ Вы можете изменить настройки даты/ времени и формата даты, записываемых со снимком.

● Настройка Даты/ Времени и Формата даты

1. Находясь в любом режиме, кроме режима Запись звука, нажмите кнопку MENU.
2. С помощью кнопок ВЛЕВО/ ВПРАВО выберите значок меню [НАСТРОЙКИ].
3. С помощью кнопок ВВЕРХ/ ВНИЗ выберите меню [ДЕНЬ&ЧАС] и нажмите кнопку ВПРАВО.
4. С помощью кнопок ВВЕРХ, ВНИЗ, ВПРАВО, ВЛЕВО выберите нужное значение параметров субменю и нажмите кнопку ОК.

Кнопка ВПРАВО : выбирает год/ месяц/ день/ час/ мин/ вид даты.

Кнопка ВЛЕВО : сдвигает курсор к главному меню [ДЕНЬ&ЧАС], если курсор находится на первом пункте меню настройки даты и времени. Во всех остальных случаях курсор просто сдвигается влево от текущей позиции.

Кнопки ВВЕРХ/ ВНИЗ : изменяют значение выбранного параметра.

- Формат даты: [гг/мм/дд] / [дд/мм/гг] / [мм/дд/гг] / [Выкл]

5. Дважды нажмите кнопку MENU, и меню исчезнет.

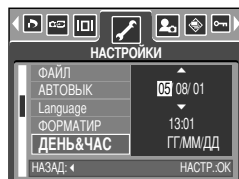

Впечатывание записанной даты

■ Данная функция позволяет включить в фотоснимок ДАТУ/ВРЕМЯ.

● Впечатывание даты

1. Находясь в любом режиме, кроме режима Запись звука, нажмите кнопку MENU.
2. С помощью кнопок ВЛЕВО/ ВПРАВО выберите значок меню [НАСТРОЙКИ].
3. С помощью кнопок ВВЕРХ/ ВНИЗ выберите меню [ВПЕЧАТЫВ] и нажмите кнопку ВПРАВО.
4. С помощью кнопок ВВЕРХ/ ВНИЗ выберите вид впечатываемой даты и нажмите кнопку ОК.
[ВЫКЛ.] : ДАТА/ВРЕМЯ не будут впечатываться на изображение.
[ДАТА] : в файл изображения впечатывается только ДАТА.
[ДЕНЬ&ЧАС] : в файл изображения впечатываются ДАТА и ВРЕМЯ.

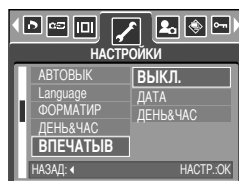

5. Дважды нажмите кнопку MENU, и меню исчезнет.

* Дата и время впечатываются в правую нижнюю часть снимка.

* Дата впечатывается в соответствии с настройками, выбранными в меню настроек формата ДАТЫ.

* ВРЕМЯ впечатывается в следующем виде: [Час: Минуты], при этом часы указываются в 24-часовом формате.

* Функцию впечатывания можно применить только для фотоснимков (кроме снимков, отснятых в сюжетном режиме [ТЕКСТ] и с использованием эффекта фоторамки).

Звук

- Если разрешена подача звуковых сигналов, то при включении фотокамеры, при нажатии кнопок или в случае сбоя карты памяти будут слышны различные звуки, сигнализирующие о состоянии фотокамеры.
- Настройка звуковой сигнализации
 1. Находясь в любом режиме, кроме режима Запись звука, нажмите кнопку MENU.
 2. С помощью кнопок ВЛЕВО/ ВПРАВО выберите значок меню [НАСТРОЙКИ].
 3. С помощью кнопок ВВЕРХ/ ВНИЗ выберите меню [ЗВУК] и нажмите кнопку ВПРАВО.
 4. С помощью кнопок ВВЕРХ/ ВНИЗ выберите нужное субменю и нажмите кнопку ОК.
 - Субменю [ЗВУК]: ВЫКЛ./ МАЛЫЙ/ СРЕДНИЙ/ ГРОМКИЙ
 5. Дважды нажмите кнопку MENU, и меню исчезнет.

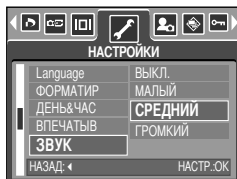

Подключение внешнего устройства (USB)

- Можно выбрать внешнее устройство, к которому будет подсоединена фотокамера с помощью USB-кабеля.
- Выбор внешнего устройства
 1. Находясь в любом режиме, кроме режима Запись звука, нажмите кнопку MENU.
 2. С помощью кнопок ВЛЕВО/ ВПРАВО выберите значок меню [НАСТРОЙКИ].
 3. С помощью кнопок ВВЕРХ/ ВНИЗ выберите меню [USB] и нажмите кнопку ВПРАВО.
 4. С помощью кнопок ВВЕРХ/ ВНИЗ выберите нужное субменю и нажмите кнопку ОК.
 - [ПК] : выберите данный пункт, если хотите подсоединить фотокамеру к ПК. Порядок подключения фотокамеры к ПК описан на стр. 124.
 - [ПРИНТЕР] : выберите данный пункт, если хотите подсоединить фотокамеру к принтеру. Порядок подключения фотокамеры к принтеру описан на стр. 88.
 5. Дважды нажмите кнопку MENU, и меню исчезнет.

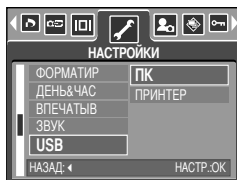

Индикатор автофокусировки на передней панели

■ Индикатор автофокусировки можно включить и выключить

● Как включить/выключить индикатор

1. Находясь в любом режиме, кроме режима Запись звука, нажмите кнопку MENU.
2. С помощью кнопок ВЛЕВО/ ВПРАВО выберите значок меню [НАСТРОЙКИ].
3. С помощью кнопок ВВЕРХ/ ВНИЗ выберите меню [ИНДИК АФ] и нажмите кнопку ВПРАВО.
4. С помощью кнопок ВВЕРХ/ ВНИЗ выберите необходимое субменю и нажмите кнопку ОК.

При выборе [ВЫКЛ.] : индикатор АФ светиться не будет.

При выборе [ВКЛ.] : индикатор АФ будет светиться.

※ Если выбраны меню [ВЫКЛ.] или сюжет съемки [НОЧЬ], то при съемке в условиях плохого освещения может не произойти точной наводки на резкость.

※ При использовании автоспуска индикатор автофокусировки будет срабатывать, даже если он был отключен в меню настроек.

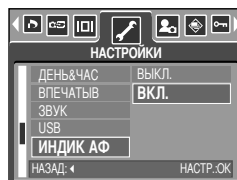

Яркость ЖКД

■ Вы можете настроить яркость ЖК-дисплея.

● Настройка яркости ЖК-дисплея

1. Находясь в любом режиме, кроме режима Запись звука, нажмите кнопку MENU.
2. С помощью кнопок ВЛЕВО/ ВПРАВО выберите значок меню [НАСТРОЙКИ].
3. С помощью кнопок ВВЕРХ/ ВНИЗ выберите меню [ЖКД] и нажмите кнопку ВПРАВО.
4. С помощью кнопок ВВЕРХ/ ВНИЗ выберите нужное субменю и нажмите кнопку ОК.
- Субменю [ЖКД]: ТЕМНЕЕ, НОРМА, СВЕТЛЕЕ
5. Дважды нажмите кнопку MENU, и меню исчезнет.

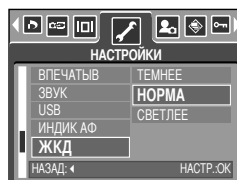

Выбор видеосигнала на выходе

- Видеосигнал на выходе фотокамеры может быть как в системе NTSC, так и в системе PAL. Ваш выбор будет зависеть от типа устройства (монитор, телевизор и т.д.), к которому подсоединена фотокамера. Поддерживается только система PAL BDGHI.

- Настройка видеосигнала на выходе

1. Выберите любой режим, кроме записи звука, и нажмите кнопку MENU.
2. С помощью кнопок ВЛЕВО/ ВПРАВО выберите значок меню [НАСТРОЙКИ].
3. С помощью кнопок ВВЕРХ/ ВНИЗ выберите меню [ВИДЕОВЫХ] и нажмите кнопку ВПРАВО.
4. С помощью кнопок ВВЕРХ / ВНИЗ выберите нужное субменю и нажмите кнопку ОК.
 - Субменю [ВИДЕОВЫХ]: NTSC, PAL
5. Дважды нажмите кнопку MENU, и меню исчезнет.



- Подключение к внешнему монитору

В режиме СЪЕМКА/ ВОСПРОИЗВЕДЕНИЕ можно просматривать фотоснимки или видеоклипы, подключив фотокамеру к внешнему монитору с помощью аудио-видеокабеля.

После подключения к внешнему монитору ЖК-дисплей выключается автоматически.

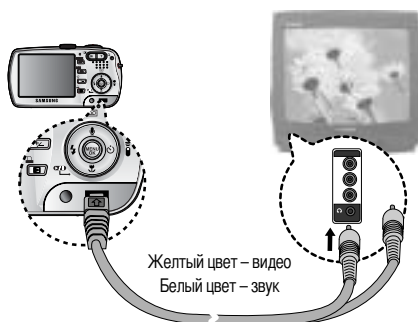

ПОДСКАЗКА

- NTSC : США, Канада, Япония, Южная Корея, Тайвань, Мексика.
- PAL : Австралия, Австрия, Бельгия, Китай, Дания, Финляндия, Германия, Великобритания, Нидерланды, Италия, Кувейт, Малайзия, Новая Зеландия, Сингапур, Испания, Швеция, Швейцария, Таиланд, Норвегия.
- Если в качестве внешнего монитора используется телевизор, его нужно подключать через гнездо AV.
- В изображении на внешнем мониторе заметны помехи, но это не является неисправностью.
- Если снимок отображается не по центру экрана, с помощью регулировок телевизора переместите его в центр.
- Когда фотокамера подключена к внешнему монитору, меню отображается на внешнем мониторе. Команды меню аналогичны командам меню на ЖК-дисплее.

Быстрый просмотр

■ Если разрешен Быстрый просмотр, то вы можете просмотреть на ЖК-дисплее только что сделанный снимок в течение времени, выбранного в меню настроек [Б.ПРСМОТР]. Быстрый просмотр доступен только для снимков.

● Настройка быстрого просмотра

1. Выберите любой режим, кроме записи звука, и нажмите кнопку MENU.
2. С помощью кнопок ВЛЕВО/ ВПРАВО выберите значок меню [НАСТРОЙКИ].
3. С помощью кнопок ВВЕРХ/ ВНИЗ выберите меню [Б.ПРСМОТР] и нажмите кнопку ВПРАВО.
4. С помощью кнопок ВВЕРХ / ВНИЗ выберите нужное субменю и нажмите кнопку ОК.
[ВЫКЛ.] : быстрый просмотр запрещен.
[0.5, 1, 3 СЕК] : отснятое изображение появляется на выбранное вами время.
5. Дважды нажмите кнопку MENU, и меню исчезнет.

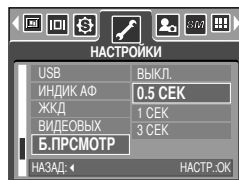

Инициализация

■ Значения всех настроек меню и функций фотокамеры вернутся к заводским установкам. При этом не будут изменены настройки ДАТЫ/ВРЕМЕНИ, ЯЗЫКА, СИГНАЛА НА ВИДЕОВЫХОДЕ.

● Инициализация фотокамеры

1. Выберите любой режим, кроме записи звука, и нажмите кнопку MENU.
2. С помощью кнопок ВЛЕВО/ ВПРАВО выберите значок меню [НАСТРОЙКИ].
3. С помощью кнопок ВВЕРХ/ ВНИЗ выберите меню [СБРОС] и нажмите кнопку ВПРАВО.
4. С помощью кнопок ВВЕРХ/ ВНИЗ выберите нужное субменю и нажмите кнопку ОК.
При выборе [НЕТ] : настройки по умолчанию не будут восстановлены.
При выборе [ДА] : будут восстановлены все настройки по умолчанию.

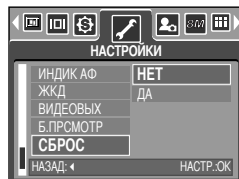

Настройка даты

- Вы можете выбрать графическую и звуковую заставки, а также звук, сопровождающий нажатие кнопки спуска. Меню **МОИ НАСТРОЙКИ** имеется во всех режимах работы фотокамеры, кроме записи звука. Пункты, отмеченные , являются настройками по умолчанию.

Значок меню	Главное меню	Субменю		Страница
	ЗАСТАВКА	ВЫКЛ.	ЛОГОТИП	Стр.102
		МОЯ ЗСТВ1	МОЯ ЗСТВ2	
	ЗВ.ЗАСТ	ВЫКЛ.	ЗВУК1	Стр.103
		ЗВУК2	ЗВУК3	
	ЗВ.ЗАТВ	ВЫКЛ.	ЗВ.ЗАТВ1	Стр.103
		ЗВ.ЗАТВ2	ЗВ.ЗАТВ3	

* Меню могут быть изменены производителем без предварительного уведомления.

Графическая заставка

- Можно выбрать изображение, которое будет появляться на ЖК-дисплее всякий раз при включении фотокамеры.
- Настройка графической заставки
 1. Выберите любой режим, кроме записи звука, и нажмите кнопку **MENU**.
 2. С помощью кнопок **ВЛЕВО/ ВПРАВО** выберите значок меню [**МОИ УСТАНОВКИ**].
 3. С помощью кнопок **ВВЕРХ/ ВНИЗ** выберите меню [**ЗАСТАВКА**] и нажмите кнопку **ВПРАВО**.
 4. С помощью кнопок **ВВЕРХ/ВНИЗ** выберите необходимое субменю и нажмите кнопку **ОК**.
 5. Дважды нажмите кнопку **MENU**, и меню исчезнет.

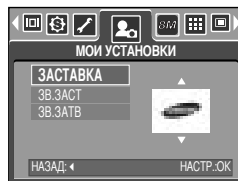

ПОДСКАЗКА

- В качестве графической заставки можно использовать снимок, для которого был выбран размер [**МОЯ ЗСТВ**] в меню режима воспроизведения [**ИЗМЕНИТЬ РАЗМЕР**].
- Графическая заставка не будет удалена даже при удалении всех изображений или после форматирования карты памяти.
- Если выбрать настройку [**СБРОС**], пользовательские графические заставки будут удалены.

Звуковая заставка

- Можно выбрать звуковую заставку, которая будет звучать всякий раз при включении фотокамеры.
- Настройка звуковой заставки
 1. Находясь в любом режиме, кроме режима Запись звука, нажмите кнопку MENU.
 2. С помощью кнопок ВЛЕВО/ ВПРАВО выберите значок меню [МОИ УСТАНОВКИ].
 3. С помощью кнопок ВВЕРХ/ ВНИЗ выберите меню [ЗВ.ЗАСТ] и нажмите кнопку ВПРАВО.
 4. С помощью кнопок ВВЕРХ/ ВНИЗ выберите нужное субменю и нажмите кнопку ОК.
 5. Дважды нажмите кнопку MENU, и меню исчезнет.

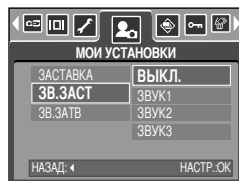

Звук при нажатии кнопки спуска

- Можно выбрать звук, воспроизводимый при нажатии кнопки спуска.
- Настройка звука, сопровождающего нажатие спусковой кнопки
 1. Находясь в любом режиме, кроме режима Запись звука, нажмите кнопку MENU.
 2. С помощью кнопок ВЛЕВО/ ВПРАВО выберите значок меню [МОИ УСТАНОВКИ].
 3. С помощью кнопок ВВЕРХ/ ВНИЗ выберите меню [ЗВ.ЗАТВ] и нажмите кнопку ВПРАВО.
 4. С помощью кнопок ВВЕРХ/ ВНИЗ выберите нужное субменю и нажмите кнопку ОК.
 5. Дважды нажмите кнопку MENU, и меню исчезнет.

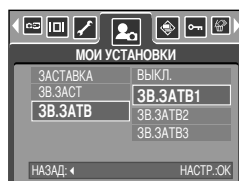

ПОДСКАЗКА

- Если отменить показ графической заставки, выбрав [ВЫКЛ], то звуковая заставка также будет отключена, даже если она была включена в меню настроек.

Важные замечания

Неукоснительно соблюдайте следующие меры предосторожности!

- Данное изделие содержит точные электронные компоненты. Не используйте и не храните его:
 - Там, где происходят быстрые изменения температуры и влажности.
 - Там, где оно будет подвержено воздействию пыли и грязи.
 - Там, где оно будет подвержено воздействию прямого солнечного света или высоких температур (внутри автомобиля в жаркую погоду).
 - Там, где оно может быть подвержено влиянию сильных магнитных полей и вибрации.
 - В местах со взрывоопасными и легковоспламеняющимися материалами.

- Не оставляйте фотокамеру в местах, подверженных воздействию пыли, химических веществ (нафталин, шарики против моли), высокой температуры и влажности. Если вы не собираетесь пользоваться фотокамерой продолжительное время, поместите ее в герметично закрытую коробку с силикагелем.

- Особенно опасен контакт с песком.
 - При пользовании изделием на пляжах, в дюнах или других местах, где много песка, избегайте попадания песка внутрь изделия.
 - В противном случае возможно появление неисправностей или полный выход изделия из строя.

- Обращение с фотокамерой
 - Не роняйте фотокамеру и не подвергайте ее сильным ударам или вибрации.
 - Оберегайте данный ЖК-дисплей большого размера от случайных ударов. Когда фотокамера не используется, уберите ее в футляр..
 - Не заслоняйте объектив или фотовспышку во время съемки.
 - Данная фотокамера не защищена от попадания воды. Во избежания поражения электрическим током никогда не берите фотокамеру влажными руками.
 - Если фотокамера используется на пляже или около бассейна, не допускайте попадания воды или песка внутрь фотокамеры. Иначе это приведет к ее повреждению или полному выходу из строя.

- Очень высокие или очень низкие температуры опасны для фотокамеры.
 - При переносе фотокамеры из холодного места в теплое с высокой влажностью возможно появление конденсата на важных электронных компонентах. В этом случае отключите питание фотокамеры по крайней мере на 1 час до полного испарения влаги. На карте памяти может сконденсироваться влага. В этом случае выключите фотокамеру и извлеките карту памяти. Дождитесь полного испарения влаги.

Важные замечания

- Обращайтесь с объективом с осторожностью.
 - Попадание прямого солнечного света в объектив может привести к искажению цветопередачи и повреждению фотоприемника.
 - Следите, чтобы на поверхности линзы объектива не было следов пальцев и грязи.
- Если вы не пользуетесь фотокамерой долгое время, батареи питания могут потерять заряд. При длительном хранении рекомендуем вынимать из фотокамеры батареи и карту памяти.
- В случае возникновения электронных помех во избежание повреждения карты памяти фотокамера автоматически выключается.
- Уход за фотокамерой
 - Мягкой кистью (приобретается в магазинах фототоваров) очень осторожно очистите объектив и ЖКД. Если объектив остается загрязненным, очистите его специальной бумажной салфеткой для объективов, пропитанной чистящей жидкостью.
 - Мягкой тканью очистите корпус фотокамеры. Исключите попадание на фотокамеру таких растворителей, как бензол, жидкие инсектициды, разбавители и т.п. Они могут повредить корпус фотокамеры и вызвать неполадки в ее работе. Неосторожным обращением можно повредить ЖК-дисплей. Остерегайтесь повреждений и всегда держите фотокамеру в защитном чехле.
- Не пытайтесь разбирать или переделывать данную фотокамеру.
- Иногда статическое электричество может вызвать срабатывание фотовспышки. Это неопасно для фотокамеры и не является дефектом.
- Иногда при передаче изображений из/в фотокамеру (при этом к подставке-адаптеру одновременно подсоединены зарядное устройство и USB-кабель) возможно прерывание процесса из-за статического разряда. В таком случае, перед возобновлением процесса отсоедините и снова подсоедините USB-кабель.
- Перед важным мероприятием или путешествием обязательно проверьте состояние фотокамеры.
 - Сделайте проверочный снимок и подготовьте запасные батареи питания.
 - Корпорация Samsung не несет ответственности за последствия отказов в работе фотокамеры.
- Не надевайте наушники во время управления автомобилем, велосипедом или любым другим транспортным средством. Это может стать причиной чрезвычайного происшествия; в некоторых регионах ношение наушников в транспортных средствах запрещено законом.
- Не пользуйтесь наушниками с включенным громким звуком. Специалисты-медики предупреждают, что очень громкий звук опасен для слуха. Если почувствуете звон в ушах, уменьшите громкость или снимите наушники.

Предупреждающие сообщения

- На ЖК-дисплее могут появляться предупреждающие сообщения.

ОШИБКА КАРТЫ ПАМЯТИ!

- Ошибка карты памяти
 - Выключите и снова включите питание фотокамеры
 - Снова вставьте карту памяти
 - Вставьте и затем отформатируйте карту памяти (стр. 96)

НЕТ КАРТЫ!

- Фотокамера не может опознать карту памяти
 - Снова вставьте карту памяти
 - Выключите и снова включите питание фотокамеры

КАРТА ЗАЩИЩЕНА!

- Карта памяти защищена от записи
 - Карта памяти SD: сдвиньте переключатель защиты от записи карты памяти вверх

НЕТ МЕСТА!

- На карте памяти не осталось места для хранения снимков.
 - Вставьте новую карту памяти
 - Чтобы освободить память, удалите ненужные файлы изображений.

НЕТ СНИМКОВ!

- На карте памяти нет изображений
 - Начинаем съемку
 - Вставьте карту памяти, на которой записаны изображения

ОШИБ.ФАЙЛА!

- Ошибка файла
 - Отформатируйте карту памяти
- Ошибка карты памяти
 - Обратитесь в технический центр обслуживания

БАТАРЕЯ ИСТОЩЕНА!

- Потеряна емкость батарей питания
 - Вставьте заряженную батарею

Предупреждающие сообщения

МАЛО СВЕТА!

- Во время съемки при плохом освещении
→ Используйте штатив и делайте съемку в режиме Съемка с фотовспышкой

НЕТ ЧИСЛА

- В меню PictBridge выбрано слишком большое количество копий для печати.
→ При выборе количества копий для печати не превышайте их максимального предела.

Перед тем как обратиться в центр обслуживания

■ Проверьте следующее

Фотокамера не включается

- Потеряна емкость батарей питания
→ Вставьте заряженную батарею
- Батареи питания вставлены неправильно (обратная полярность включения)
→ Подключите батареи, соблюдая полярность подключения (+ / -)
- Не вставлена аккумуляторная батарея
→ Вставьте батарею и включите фотокамеру

Фотокамера сама выключается во время работы

- Потеряна емкость батарей питания
→ Вставьте заряженную батарею
- Произошло автовыключение фотокамеры
→ Выключите и снова включите питание фотокамеры

Батареи питания быстро разряжаются

- Фотокамера использовалась при низких температурах
→ Держите фотокамеру в тепле (например, под пальто или курткой) и вынимайте ее только для съемки

Перед тем как обратиться в центр обслуживания

При нажатии кнопки спуска съемка не производится

- На карте памяти не осталось места для хранения снимков
→ Удалите ненужные файлы изображений
- Карта памяти неотформатирована
→ Отформатируйте карту памяти (стр. 96)
- Карта памяти неработоспособна
→ Вставьте новую карту памяти
- Карта памяти защищена от записи
→ См. рекомендации для сообщения об ошибке [КАРТА ЗАЩИЩЕНА!] на стр. 106.
- Отсутствует электропитание фотокамеры
→ Включите питание фотокамеры
- Потеряна емкость батарей питания
→ Вставьте заряженную батарею
- Батареи питания вставлены неправильно (обратная полярность включения).
→ Подключите батареи, соблюдая полярность подключения (+ / -)

Фотокамера внезапно перестает работать

- Произошел сбой оборудования
→ Извлеките и заново вставьте в фотокамеру батареи питания, затем включите фотокамеру

Снимки нерезкие

- Снимок был сделан с расстояния 0,8 м до объекта без выбора соответствующего режима макросъемки
→ Если снимаемый объект находится на расстоянии ближе чем 0,8 м, выберите режим съемки МАКРО
- Съемка вне зоны действия фотовспышки
→ Фотографируйте объекты в пределах зоны действия фотовспышки
- На линзах объектива пятна или частицы грязи
→ Протрите линзу объектива

Фотовспышка не срабатывает

- Был выбран режим Фотовспышка отключена
→ Отмените режим Фотовспышка отключена
- В данном режиме фотовспышка недоступна
→ См. инструкции по работе с фотовспышкой, стр. 33

Отображаются неправильные время и дата

- Дата и время были установлены неправильно, или фотокамера была переключена в режим установок по умолчанию
→ Заново установите правильные время и дату

Перед тем как обратиться в центр обслуживания

Невозможно воспроизвести изображение

- Неверное имя файла (нарушен формат DCF)
→ Не изменяйте имя файла изображения

Цвета полученного изображения отличаются от оригинала

- Баланс белого установлен неправильно
→ Правильно выберите баланс белого

Снимки получаются очень светлыми

- Произошла переэкспозиция снимка
→ Отмените коррекцию экспозиции

На внешнем мониторе нет изображения

- Внешний монитор подключен к камере неправильно
→ Проверьте соединительные кабели
- На карте памяти имеются испорченные файлы
→ Вставьте карту памяти с "правильными" файлами

В Проводнике ПК отсутствует значок съемного диска

- Неправильно подключен кабель
→ Проверьте подключение
- Фотокамера выключена
→ Включите фотокамеру
- Установлена операционная система, иная чем Windows 98, 98SE, 2000, ME, XP/ Mac OS 9.2 ~10.3. Или ПК не поддерживает USB
→ Установите ОС Windows 98, 98SE, 2000, ME, XP/ Mac OS 9.2 ~ 10.3 на компьютер с поддержкой интерфейса USB
- Драйвер фотокамеры не установлен
→ Установите драйвер [USB Storage Driver]

Технические характеристики

Фотоприемник	Тип	ПЗС матрица 1/1,8"
	Рабочее разрешение	Прибл. 8,1 млн пикселей
	Полное разрешение	Прибл. 8,4 млн пикселей
Объектив	Фокусное расстояние	Объектив Schneider $f = 7,8 \sim 23,4$ мм (в эквиваленте 35-мм пленки: 38~114 мм)
	Диафрагменное число	F2,8 ~ F5,1
	Цифровой зум	Фотосъемка: 1,0X ~ 10,0X Воспроизведение: 1,0X ~ 12,75X (в зависимости от размера изображения)
ЖК-дисплей		2,5" цветной ЖК-дисплей на тонкопленочных транзисторах (TFT LCD) (230,000 точек)
Фокусировка	Тип	Автофокусировка TTL (через объектив), фокусировка от руки
	Диапазон	Обычная: 80 см ~ бесконечность Макро: 4 ~ 80 см (зум дальше), 25 ~ 80 см (зум ближе) Автоматическая макросъемка: 4 см ~ бесконечность (зум дальше), 25 ~ бесконечность (зум ближе)
Затвор	Тип	Электронно-механический затвор
	Выдержка	Авто: 1 ~ 1/2,000 сек Вручную: 15 ~ 1/2,000 сек Ночь : 8 ~ 1/2,000 сек фейерверк: 4 ~ 1/2000 сек
Экспозиция	Управление	Программная АЭ, АЭ с приоритетом выдержки, АЭ с приоритетом диафрагмы или экспозиция от руки Методы замера экспозиции: многосегментный, точечный
	Коррекция	$\pm 2EV$ (с шагом 1/3 EV)
	Эквивалент светочувствительности ISO	Авто, 50, 100, 200, 400
Фотовспышка	Режимы	Авто, Авто и Устранение эффекта «красные глаза», Заполняющая вспышка, Медленная синхронизация, Фотовспышка отключена
	Диапазон	Дальше: 0,2 ~ 3,0 м, Ближе : 0,25 ~ 2,0 м
	Время зарядки	Прибл. 7 сек
Резкость		Мягко, норма, четко
Эффекты		Обычная съемка, Ч-Б, Сепия, Негатив, красный, зеленый, синий
Баланс белого		Авто, Солнечный свет, Облачно, Лампы дневного света ХБ, Лампы дневного света ТБ, Лампы накаливания, Пользовательская настройка 1, Пользовательская настройка 2
Запись звука		Запись звука (до 1 часа) Звуковой комментарий к снимку (до 10 сек)
Впечатывание даты		Дата и время, Дата, Выкл. (по выбору)
Съемка	Фотосъемка	Режимы: Авто, Программный, Д/В/Р, Мои настройки, Сюжет * Сюжет: Ночь, Портрет, Дети, Пейзаж, Макро, Текст, Закат, Рассвет, Встречный свет, Фейерверк, Пляж/снег Съемка: Покадровая, Непрерывная, АЕВ, АFB Автоспуск: 2 сек, 10 сек, два кадра подряд, Пульт ДУ
	Видеоклип	Со звукозаписью (время записи зависит от объема памяти) Размер: 640 x 480, 320 x 240, 160 x 128 Частота кадров: 30 кадр./сек, 15 кадр./сек

Технические характеристики

Хранение данных	Носитель	20 Мб встроенной памяти, карта памяти SD / MMC (до 1 Гб гарантировано)
	Форматы файлов	Фотоснимки: JPEG (DCF), EXIF 2.2, DPOF 1.1, PictBridge 1.0 Видеоклипы: AVI (MPEG-4) Звуковые файлы: WAV
	Размеры изображения	3264: 3264x2448 пикс., 3072: 3072x2304 пикс., 2816: 2816x2112 пикс., 2592: 2592x1944 пикс., 2272: 2272x1704 пикс., 2048: 2048x1536 пикс., 1600: 1600x1200 пикс., 1024: 1024x768 пикс., 640: 640x480 пикс.
	Вместимость (для 32 Мб памяти)	3264: Очень высокое качество 7 Высокое 13 Нормальное 19 TIFF 1 3072: Очень высокое качество 7 Высокое 15 Нормальное 23 TIFF 1 2816: Очень высокое качество 9 Высокое 18 Нормальное 26 TIFF 1 2592: Очень высокое качество 10 Высокое 21 Нормальное 31 TIFF 1 2272: Очень высокое качество 14 Высокое 26 Нормальное 33 TIFF 2 2048: Очень высокое качество 17 Высокое 33 Нормальное 47 TIFF 3 1600: Очень высокое качество 28 Высокое 51 Нормальное 62 TIFF 4 1024: Очень высокое качество 60 Высокое106 Нормальное 129 TIFF 11 640: Очень высокое качество 121 Высокое139 Нормальное 165 TIFF 22 * Данные значения получены путем измерения по стандартам Samsung и могут меняться в зависимости от условий съемки и настроек фотокамеры.
Воспроизведение изображения	Тип	Единое изображение, Эскизы, Слайд-шоу, работа с альбомом, Видеоклип
	Редактирование	Подрезка, Поворот, Изменение размера
Интерфейс		Выходной разъем цифрового сигнала: USB 2.0 Звук: моно Видеосигнал: NTSC, PAL (Видеосигнал) Напряжение источника постоянного тока: 3,3 В
Источники питания		Аккумуляторы: ионно-литиевая SLB-1137 (3,7 В, 1130 мАч) Адаптер переменного тока: SAC – 32 (3,3 В 2,0 А пост. тока)
Габариты (Ш x В x Г)		106x56,4x30,5 мм (без учета выступающих частей фотокамеры)
Вес		Прибл. 162 г (без батарей и карты памяти)
Рабочая температура		0 ~ 40 °C
Рабочая влажность		5 ~ 85%
Программное обеспечение	Драйвер фотокамеры	без батарей и карты памяти (Windows98/98SE/2000/ME/XP, Mac OS 9.2 ~ 10.3)
	Прикладное ПО	Программы Digimax Master, Digimax Reader
Дополнительные особенности		Видеоклипы в формате MPEG-4, VGA, 30 кадр/сек Стабилизатор кадров видеоклипа, непосредственное редактирование видео на фотокамере Запись видеоклипов с продолжением Всемирно известная оптика Schneider Мощные режимы ручной съемки: приоритет выдержки, приоритет диафрагмы, от руки Преобразование отсканированных изображений в редактируемые текстовые документы Интегрированное ПО: Movie Maker – для создания видеоклипов, Movie Converter – для конвертирования

* Технические характеристики могут быть изменены без предварительного уведомления.

* Все товарные знаки являются собственностью их владельцев.

Замечания по установке программного обеспечения

Не забудьте перед началом работы внимательно прочитать данное руководство

- Прилагаемое программное обеспечение содержит драйвер фотокамеры и прикладное ПО обработки графики для Windows.
- Никакая часть данного программного обеспечения или Руководства пользователя не может быть воспроизведена ни при каких условиях.
- Лицензия на программное обеспечение предоставляется только для работы с фотокамерой.
- В редчайшем случае обнаружения заводского дефекта мы отремонтируем или заменим вашу фотокамеру. Однако мы не несем никакой юридической ответственности за повреждения или неполадки, возникшие из-за неправильной эксплуатации.
- Гарантия Samsung не распространяется на работу фотокамеры с "самосборными" ПК или ПК, не имеющими гарантии производителя.
- Перед чтением данного Руководства вам следует получить основные знания о ПК и ОС (операционных системах).

Системные требования

Для Windows	Для Macintosh
ПК с процессором производительнее MMX Pentium 450МГц (XP: Pentium II 700 МГц)	Компьютер Power Mac G3 или мощнее
Windows 98/ 98SE/ 2000/ ME/ XP	Mac OS 9.2 ~ 10.3
ОЗУ минимум 64 Мб (XP: 128 Мб) 200 Мб свободного места на жестком диске (рекомендуется 1 Гб)	ОЗУ минимум 64 Мб 110 Мб свободного места на жестком диске
USB-порт	USB-порт
Дисковод CD-ROM	Дисковод CD-ROM
Монитор с 16-битовой глубиной цвета и разрешением экрана 1024x768 пикселей(рекомендуется 24-битовая глубина цвета)	Проигрыватель медиафайлов QuickTime DivX (для воспроизведения видеоклипов)

Об установке программного обеспечения

После установки в привод CD-ROM компакт-диска из поставки фотокамеры автоматически появляется следующее окно.



Перед подключением фотокамеры к ПК следует установить ее драйвер.

- **Драйвер фотокамеры:** позволяет переносить изображения из фотокамеры в PC и наоборот. В качестве драйвера фотокамеры используется драйвер USB Storage Driver. Можно использовать фотокамеру в качестве устройства чтения USB-карт памяти. После установки драйвера и подключения фотокамеры к ПК в Проводнике [Windows Explorer] или папке Мой Компьютер [My computer] появится значок Съёмного диска [Removeable Disk]. USB Storage Driver предоставляется только для Windows. Драйвер USB для MAC не входит в программное обеспечение на установочном компакт-диске. Но фотокамера может работать с операционной системой Mac OS 9.2 ~ 10.3.
- **XviD codec :** позволяет воспроизводить на ПК видеоклипы, записанные на данной фотокамере. Для воспроизведения видеоклипа (MPEG-4), записанного на данной фотокамере, необходимо установить кодек XviD. Установите этот кодек, если видеоклипы, записанные на данной фотокамере, воспроизводятся с искажениями. Данное программное обеспечение совместимо только с ОС Windows. В случае невозможности воспроизведения в системе Mac OS, посетите следующий веб-сайт:
<http://www.divx.com/divx/mac/>
Если видеоклип не воспроизводится в Mac OS, используйте проигрыватель медиафайлов, поддерживающий кодек XviD (Mplayer, VLC(VideoLAN Client) media player).
- **Digimax Master:** мультимедийное программное обеспечение типа "все в одном". С помощью данного программного обеспечения вы сможете загрузить, просмотреть, отредактировать и сохранить полученные вами цифровые изображения. Данное программное обеспечение совместимо только с ОС Windows.

Об установке программного обеспечения

■ Digimax Reader : программа распознавания текста

С помощью данной программы можно преобразовать файл изображения, снятый в режиме ТЕКСТ, в текстовый файл. Данное программное обеспечение совместимо только с ОС Windows.

ПОДСКАЗКА

- Перед установкой драйвера проверьте соответствие вашего компьютера его системным требованиям.
- В зависимости от компьютера следует подождать 5 ~ 10 секунд перед тем, как запустится программа автоматической установки. Если окно не отображается, запустите [Windows Explorer] и в корневом каталоге диска CD-ROM выберите значок файла [Samsung.exe].

Установка прикладной программы

Чтобы использовать фотокамеру с ПК, сначала установите прикладную программу. После установки драйвера снимки, записанные на фотокамере, можно загрузить на ПК и затем редактировать в программе обработки графики.

ПОДСКАЗКА

- Перед установкой прикладного ПО закройте все работающие программы.
- Перед установкой прикладной программы отсоедините USB-кабель.

Посетите вебсайт Samsung в Интернете.

<http://www.samsungcamera.com> : версия на английском языке

<http://www.samsungcamera.co.kr> : версия на корейском языке

1. В окне автозапуска щелкните по пункту [Install].
Произойдет автоматическая установка драйвера фотокамеры.

[Щелчок!]

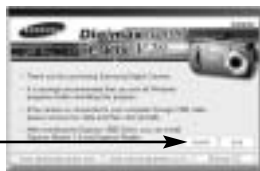

2. Установка закончена.
Щелкните [Finish].

[Щелчок!]



3. Откроется окно с лицензионным соглашением DirectX.
Откроется окно с лицензионным соглашением.
Если вы согласны с его условиями, щелкните [I accept the agreement] и нажмите кнопку [Next>], чтобы продолжить установку.
Если не согласны, щелкните [I do not accept the agreement], и нажмите кнопку [Cancel]. Установка программы будет отменена.

[Щелчок!]



Установка прикладной программы

4. Откроется следующее окно.
Щелкните кнопку [Next(N) >].

[Щелчок!]



5. Установка DirectX завершена.
Щелкните [Finish], и начнется установка кодека Xvid.
* Перегрузки системы не произойдет, даже если щелкнуть [Finish].
* В зависимости от конфигурации системы окно, показанное для шага 5, может выглядеть иначе.

[Щелчок!]



6. Откроется окно проверки наличия кодека XviD в системе.
[Preview] : позволяет проверить качество показа видеоклипа.
[Install] : произойдет установка кодека XviD.
[Cancel] : установки кодека XviD не произойдет, и откроется окно установки прикладных программ.

[Щелчок!]



✱ Если не была нажата кнопка [Preview], кнопка [Install] будет недоступна.

Установка прикладной программы

7. В случае появления перечисленных ниже ошибок нажмите кнопку [Install], чтобы установить кодек XviD.

- Воспроизводится только звук.
- Появляется сообщение об ошибке и воспроизведения видеоклипа не происходит.

* В зависимости от конфигурации системы окно, показанное рядом, может выглядеть иначе.

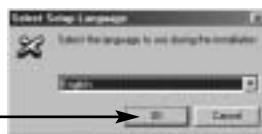
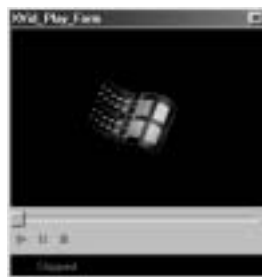

8. Откроется окно установки кодека XviD, как показано рядом. Щелкните [Next>].



9. Откроется окно с лицензионным соглашением. Если вы согласны с его условиями, щелкните [I accept the agreement] и нажмите кнопку [Next>], чтобы продолжить установку. Если не согласны, щелкните [I do not accept the agreement], и нажмите кнопку [Cancel]. Установка программы будет отменена.



✳ Распространение кодека XviD регламентируется Генеральной публичной лицензией (GNU), согласно которой его можно свободно копировать, распространять и модифицировать. Дополнительные сведения приведены в лицензионной документации.

Установка прикладной программы

10. Откроется информационное окно XviD. Щелкните кнопку [Next >].

[Щелчок!]



11. Откроется окно выбора папки назначения. Щелкните [Next >]. Чтобы скопировать файлы в другую папку, щелкните [Browse...] и выберите папку.

[Щелчок!]



12. Откроется окно выбора папки для размещения значков программы. Щелкните [Next >]. Если вы хотите поместить значки программы в другую папку, выберите ее и затем щелкните [Next >].

[Щелчок!]



13. Откроется окно [Select Additional Tasks]. Выберите дополнительные задачи и щелкните [Next>].

[Щелчок!]



Установка прикладной программы

14. Подготовка к установке кодека XviD закончена.

Щелкните [Install].



[Щелчок!]

15. Установка закончена. Щелкните [Finish].



[Щелчок!]

16. Появится окно выбора устанавливаемой программы.

Щелкните [Install]. Сведения о прикладной программе приведены на стр.113~114.



[Щелчок!]

ПОДСКАЗКА

- Если во время шага 16 выбрать [Exit], установка будет прервана.

17. Появится окно установки программы Digimax Master, как показано рядом. Щелкните [Next >].



[Щелчок!]

Установка прикладной программы

ПОДСКАЗКА

- Если во время шага 17 выбрать [Cancel], откроется окно установки программы Digimax Reader.

18. Откроется следующее окно.

Щелкните кнопку [Next >].

[Щелчок!]

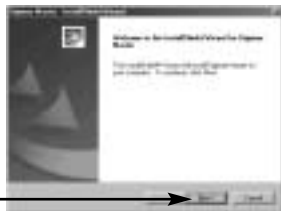

19. Откроется окно выбора папки назначения.

Щелкните [Next >]. Чтобы скопировать файлы в другую папку, щелкните [Browse...] и выберите ее.

[Щелчок!]



20. Откроется окно с просьбой выбрать папку, в которую будут помещены значки программ. Щелкните [Next >].

Чтобы выбрать другую папку, щелкните [Browse...] и перейдите в нее.

[Щелчок!]

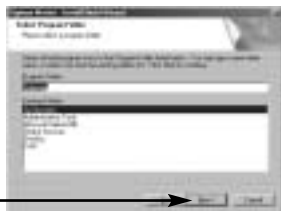

21. Щелкните [Install(!)], и начнется установка программы Digimax Master.

[Щелчок!]



Установка прикладной программы

22. Установка Digimax Master успешно завершена.

Щелкните [Finish], чтобы установить программу Digimax Reader.

* В зависимости от конфигурации системы окно, показанное для шага 22, может выглядеть иначе.



23. Откроется окно, как показано рядом. Щелкните кнопку [INSTALL].

- Щелкните кнопку [MANUAL], и появятся краткие инструкции по работе с программой Digimax Reader.

- Щелкните [EXIT], установка Digimax Reader будет прервана и откроется окно с просьбой перезагрузить компьютер.



24. Откроется следующее окно.

Щелкните кнопку [Next >].



25. Появится окно с лицензионным соглашением.

Если вы согласны с ним, щелкните [Yes] для продолжения работы. Если не согласны, щелкните [No], и установка программы будет прервана.



Установка прикладной программы

26. Откроется окно выбора папки назначения.
Щелкните [Next >]. Чтобы скопировать файлы в другую папку, щелкните [Browse...] и выберите ее.

[Щелчок!]



27. Установка Digimax Reader завершена. Перезагрузки системы не произойдет, даже если выбрать [Yes, I want to restart the computer now].

* В зависимости от конфигурации системы окно, показанное для шага 27, может выглядеть иначе.

[Щелчок!]



28. Чтобы изменения были учтены, перезагрузите компьютер.
Выберите [Yes, I want to restart my computer now] и щелкните [OK].

[Щелчок!]



29. После перезагрузки компьютера подсоедините ПК к фотокамере с помощью USB-кабеля.

30. Включите питание фотокамеры.
Запустится Мастер установки нового оборудования [Found New Hardware Wizard], и компьютер подключится к фотокамере.
* Если у вас установлена ОС Windows XP, откроется окно программы просмотра изображений.
Если открылось окно загрузки файлов программы Digimax Master, значит установка драйвера фотокамеры прошла успешно.



Установка прикладной программы

31. Если вы видите значок [Removable Disk] в папке [My computer], то установка драйвера фотокамеры прошла успешно. Теперь можно загружать файлы изображений с фотокамеры на ПК с помощью USB-кабеля.



ПОДСКАЗКА

- Если вы установили драйвер фотокамеры, окно [Found New Hardware Wizard], возможно, не откроется.
- Если на ПК установлена ОС Windows 98 или 98 SE, откроется диалоговое окно Мастера установки нового оборудования, а также может появиться окно с просьбой выбрать файл драйвера. В этом случае укажите "USB Driver" на компакт-диске из комплекта поставки. (Для Windows 98 и 98 SE).
- Перед подключением фотокамеры к ПК следует установить ее драйвер.
- После установки драйвера фотокамеры следует перезагрузить ПК.
- Если вы подключите фотокамеру к ПК до установки драйвера фотокамеры, появится окно [Found New Hardware Wizard]. В этом случае в окне [Found New Hardware Wizard] нажмите кнопку отмены и отсоедините фотокамеру от ПК. Установите драйвер фотокамеры и снова подсоедините фотокамеру к ПК.
- Если компьютер после установки не находит драйвер фотокамеры, сделайте следующее.
 1. Удалите драйвер фотокамеры (стр.127~128) и переустановите его.
 2. Чтобы найти возможное решение проблемы, обратитесь к разделу часто задаваемых вопросов (FAQ).(стр.140)
 3. Если контроллер шины USB вашего компьютера выполнен на чипе компании VIA, необходимо загрузить патч-файл с вебсайта Samsung Camera (<http://www.samsungcamera.com>)

Включение режима ПК

- Если подсоединить USB-кабель к USB-порту ПК, а затем включить электропитание, фотокамера автоматически перейдет в режим подключения к компьютеру.
- В данном режиме записанные снимки можно загрузить на ПК через USB-кабель.
- В режиме ПК ЖК-дисплей всегда выключен.
- Во время передачи файлов через USB-соединение мигает индикатор состояния фотокамеры.

■ Подключение фотокамеры к компьютеру PC

1. Включите компьютер.
 2. Включите питание фотокамеры.
 3. Выберите любой режим, кроме записи звука, и нажмите кнопку MENU.
 4. С помощью кнопок ВЛЕВО/ ВПРАВО выберите значок меню [НАСТРОЙКИ].
 5. С помощью кнопок ВВЕРХ/ ВНИЗ выберите меню [USB] и нажмите кнопку ВПРАВО.
 6. С помощью кнопок ВВЕРХ/ ВНИЗ выберите пункт [ПК] и нажмите кнопку ОК.
 7. Дважды нажмите кнопку MENU, и меню исчезнет.
 8. Подключите фотокамеру к компьютеру с помощью USB-кабеля.
 - Подсоедините USB-кабель коротким концом к разъему USB фотокамеры.
 - Подсоедините USB-кабель длинным концом к USB-порту ПК
 - ба штекера должны прочно держаться в своих разъемах.
- ✱ Если во время шага 6 вы выбрали [ПРИНТЕР], то после подсоединения фотокамеры к принтеру на ЖК-дисплее появляется сообщение [ПОДКЛЮЧ К ПРИНТЕРУ], сигнализирующее о том, что нет подключения. В этом случае отсоедините USB-кабель и повторите свои действия, начиная с шага 2.

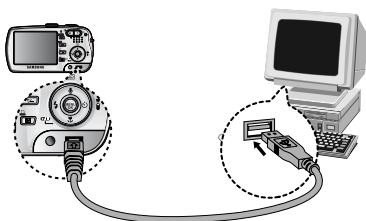
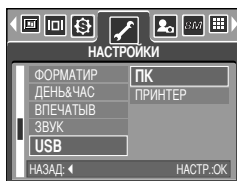

■ Отключение фотокамеры и ПК : См. стр. 130 (См. след. страницу.)

ПОДСКАЗКА

- Прежде чем работать в режиме ПК, необходимо установить драйвер фотокамеры.
- Для экономии батарей питания при подключении фотокамеры к компьютеру рекомендуется использовать адаптер переменного тока (приобретается дополнительно).

Включение режима ПК

■ Загрузка записанных снимков

Загрузите снимки, сделанные фотокамерой, на жесткий диск ПК, чтобы распечатать их или обработать в графическом редакторе.

1. Подключите фотокамеру к компьютеру с помощью USB-кабеля.

2. Откройте папку [My computer] на рабочем столе и дважды щелкните по [Removable Disk → DCIM → 100SSCAM].
В окне появятся файлы изображений.



3. Выберите изображение и щелкните по нему правой кнопкой мыши.



4. Появится всплывающее меню.

Щелкните по меню [Cut] или [Copy]

- [Cut] : вырезает выделенный файл.

- [Copy] : копирует файлы.



5. Щелкните по папке, в которую хотите вставить файл.

Удаление USB-драйвера для Windows 98SE

■ Чтобы удалить USB-драйвер, проделайте следующее.

1. Найдите [Start → Settings] и сделайте двойной щелчок по [Control Panel].



2. Дважды щелкните значок [System].

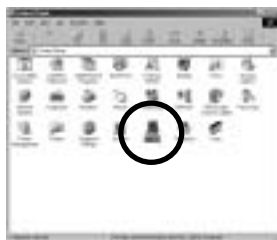

3. Выберите устройство [Device manager → Hard Disk Controller → Samsung Digital Camera] и щелкните по кнопке [Remove].

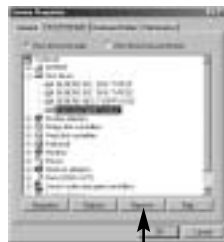

[Щелчок!]

4. Щелкните [OK].
Фотокамера будет удалена из системы.



Удаление USB-драйвера для Windows 98SE

5. Найдите [Start → Settings → Control Panel] и дважды щелкните значок [Add/Remove programs].

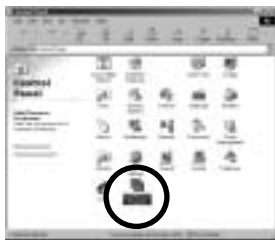

6. Откроется окно [Add/Remove Programs Properties]. Выберите [Digimax V800] и затем нажмите кнопку [Add/Remove].



7. Удаление драйвера завершено.
Щелкните по кнопке [Finish] и окно исчезнет.



СЪЕМНЫЙ ДИСК

- Чтобы использовать фотокамеру в качестве съемного диска, установите драйвер USB (стр. 115).
 1. Перед включением питания фотокамеры подсоедините фотокамеру к ПК с помощью USB-кабеля.
 2. Щелкните по значку [Removable Disk] в окне [My computer] или [Windows Explorer].
 3. Файлы изображений, записанные на съемный диск (DCIM → 100SSCAM), можно переносить на ПК.

ПОДСКАЗКА

Важные сведения о работе со съемным диском

- Индикатор съемного диска [Removable Disk] не будет виден, если выключено питание фотокамеры или отключен USB-кабель.
- Для просмотра снимков советуем скопировать их на ПК. Открывание файлов непосредственно со съемного диска может быть прервано из-за внезапного отключения.
- При загрузке изображений с ПК в фотокамеру убедитесь, что имена загружаемых файлов не совпадают с именами файлов, записанных на карте памяти карта.
- Если попытаться записать файл со снимками, которые были сделаны не данной фотокамерой, то в режиме ВОСПРОИЗВЕДЕНИЕ на ЖК-дисплее появится сообщение [ОШИБ. ФАЙЛА!] а в режиме ЭСКИЗ ничего отображаться не будет.
- Во время передачи файлов между ПК и фотокамерой (копирование или удаление) мигает значок слева вверху ЖК-дисплея. Не отсоединяйте USB-кабель, пока не перестанет мигать значок. Чтобы разорвать USB-соединение в ОС Windows 2000/ ME/ XP, щелкните значок [Отключение или извлечение аппаратного устройства] на полосе задач.



Отключение съемного диска

■ Windows 98SE

1. Проверьте, происходит ли передача файлов между ПК и фотокамерой. Если мигает значок слева вверху ЖК-дисплея, дождитесь, когда он перестанет мигать и начнет светиться постоянно.
2. Отсоедините USB-кабель.

■ Windows 2000/ ME/ XP

(В зависимости от версии ОС Windows приведенные рисунки могут не совпадать с реальным изображением на экране.)

1. Проверьте, происходит ли передача файлов между ПК и фотокамерой. Если мигает значок слева вверху ЖК-дисплея, дождитесь, когда он перестанет мигать и начнет светиться постоянно.
2. Сделайте двойной щелчок по значку [Unplug or Eject Hardware] на панели инструментов.



[Двойной щелчок]

3. Появится окно [Unplug or Eject Hardware]. Выберите устройство [USB Mass Storage Device] и щелкните по кнопке [Stop].



[Щелчок!]

4. Появится окно [Stop a Hardware device]. Выберите устройство [USB Mass Storage Device] и щелкните по кнопке [OK].

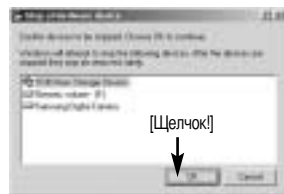

[Щелчок!]

5. Появится окно [Safe to Remove Hardware]. Щелкните по кнопке [OK].



[Щелчок!]

Отключение съемного диска

6. Появится окно [Unplug or Eject Hardware].
Щелкните по кнопке [Close] и съемный диск будет отключен.



[Щелчок!]

7. Отсоедините USB-кабель.

Установка драйвера USB на компьютере Macintosh

1. Драйвера USB для MAC нет на компакт-диске с программным обеспечением, поскольку ОС MAC OS поддерживает драйвер фотокамеры.
2. Проверьте версию ОС MAC OS. Ее можно проверить во время запуска системы. Данная фотокамера совместима с MAC OS 9.2 ~ 10.3.
3. Подсоедините фотокамеру к компьютеру Macintosh и включите питание фотокамеры.
4. После подключения фотокамеры к компьютеру Macintosh на рабочем столе появляется новый значок.

Использование драйвера USB для MAC

1. Дважды щелкните по новому значку на рабочем столе, и появится папка, хранящаяся в памяти.
2. Выделите файл снимка, скопируйте или переместите его на диск компьютера MAC.

ВНИМАНИЕ

- Для Mac OS 10,0 или более поздней версии: сначала закончите передачу файлов из компьютера в фотокамеру, а затем отключите съемный диск с помощью команды Extract.
- Если видеоклип не воспроизводится в Mac OS, посетите веб-сайт <http://www.divx.com/divx/mac/> и загрузите кодек. Либо используйте проигрыватель медиафайлов, поддерживающий кодек Xvid (Mplayer, VLC(VideoLAN Client) media player).

Digimax Master

■ С помощью данного программного обеспечения вы сможете загрузить, просмотреть, отредактировать и сохранить полученные вами цифровые изображения. Данное программное обеспечение совместимо со всеми версиями Windows, кроме Windows 98.

■ Чтобы запустить программу, щелкните [Start → Programs → Samsung → Digimax Master].

● Загрузка изображений

1. Подключите фотокамеру к ПК.

2. После подключения фотокамеры откроется окно загрузки изображений.

- Чтобы загрузить отснятые изображения, выберите кнопку [Select All].

- В открывшемся окне выберите папку и щелкните кнопку [Select All]. Теперь можно сохранить отснятые изображения в выбранной папке.

- Если щелкнуть кнопку [Cancel], загрузка будет прервана.



[Щелчок!]

3. Щелкните кнопку [Next >].



[Щелчок!]

Digimax Master

4. Выберите место расположения и создайте папку, в которую будут записаны загруженные файлы и папки.
 - Создайте папки в соответствии с датой создания файлов изображений, и изображения будут загружены в эти папки.
 - Введите имя папки, и изображения будут загружены в эту папку.
 - Выберите ранее созданную папку, и изображения будут загружены в нее.

5. Щелкните кнопку [Next >] (далее).

[Щелчок!]



6. Откроется окно, как показано рядом.
Адрес конечной папки появится в верхней части окна.
Щелкните кнопку [Start], чтобы загрузить изображения.

[Щелчок!]



7. Загруженные изображения будут показаны в окне программы.

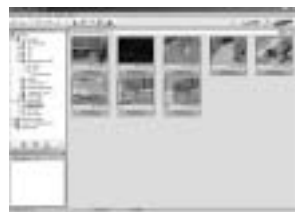

Digimax Master

- Программа просмотра : для просмотра записанных изображений.

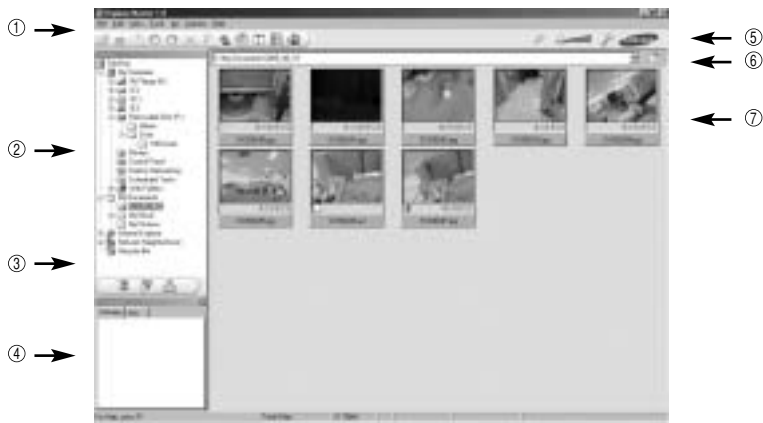

- Функции программы просмотра изображений перечислены ниже.

- ① Строка меню : для выбора нужного меню.

File (файл), Edit (правка), View (вид), Tools (инструменты), Change functions (изменить функции), Auto download (автоматическая загрузка), help (помощь) и т.д.

- ② Окно выбора изображений : в данном окне можно выбрать изображение.

- ③ Меню функций обработки : в данном меню можно выбрать функции просмотра и редактирование изображений, редактирования видеоклипов.

- ④ Окно предпросмотра : предварительного просмотра изображений или видеоклипов и получения информации о них.

- ⑤ Панель изменения размера : для выбора размера изображения при просмотре.

- ⑥ Адресная строка : для отображения имени папки, в которой находится выбранное изображение.

- ⑦ Окно просмотра : на дисплее будут показаны изображения из выбранной папки.

※ Дополнительную информацию о программе Digimax Master можно получить с помощью встроенной справки (меню [Help]).

Digimax Master

- Окно редактирования : для редактирования файлов изображений

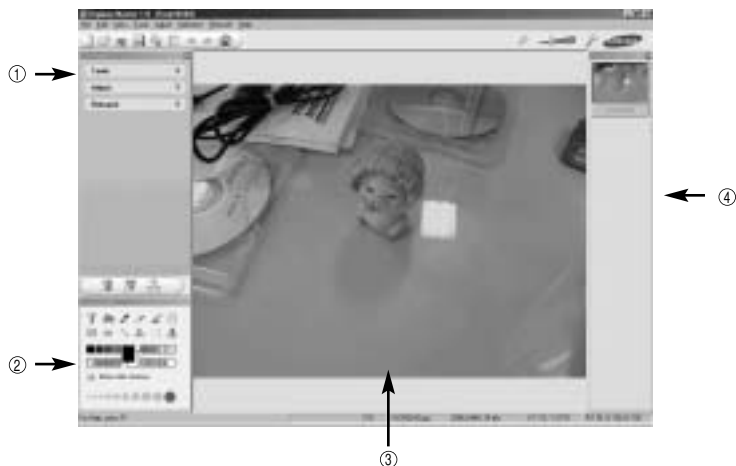

- Функции редактирования изображений перечислены ниже.

- ① Меню правки Edit : выбор нижеперечисленных меню.

[Tools] (инструменты) : для изменения размера и обрезки выбранного изображения. См. встроенную справку.

[Adjust] (изменить) : для изменения параметров сжатия изображения. См. встроенную справку.

[Retouch] (ретуширование) : для изменения изображения или добавления специальных эффектов. См. встроенную справку.

- ② Инструменты для рисования : инструменты для редактирования изображения.
- ③ Окно просмотра : для просмотра изображения.
- ④ Окно предпросмотра : для предварительного просмотра измененного изображения.

※ Изображение, отредактированное в программе Digimax Master, нельзя просмотреть на фотокамере.

※ Дополнительную информацию о программе Digimax Master можно получить с помощью встроенной справки (меню [Help]).

Digimax Master

- Редактирование видеоклипов : неподвижные изображения, видеоклипы, музыкальные файлы и звукозаписи можно объединить в один видеоролик.

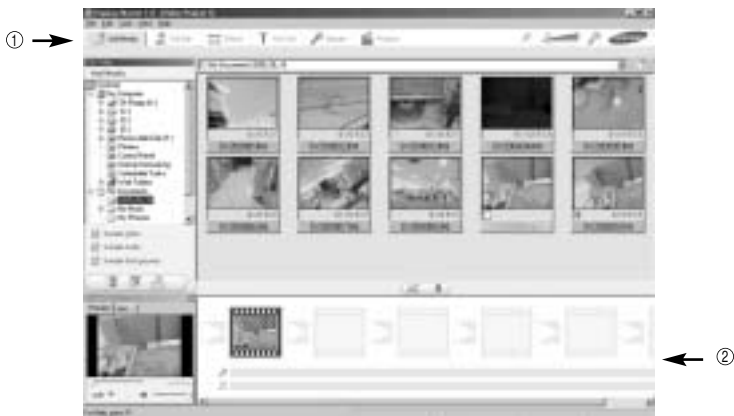

- Функции обработки видеоклипов перечислены ниже.

- ① Меню правки Edit : выбор нижеперечисленных меню.

[Add Media] (добавить) : для добавления ресурсов мультимедиа в видеоролик.

[Edit Clip] (правка) : для изменения яркости, контрастности и цветовых параметров.

[Effects] (эффекты) : для добавления специальных эффектов.

[Set Text] (текст) : для впечатывания текста.

[Narrate] (звукозапись) : для добавления звукозаписи.

[Produce] (собрать и сохранить) : для сохранения отредактированного файла мультимедиа под новым именем.

в это окно можно вставить ресурсы мультимедиа.

Можно выбрать файлы AVI, Windows media (wmv), Windows media (asf), а также файлы, созданные на фотокамере (avi, MPEG-4).

- ② и Полоса раскадровки : в это окно можно вставить ресурсы мультимедиа.

- ✱ Некоторые видеоклипы, сжатые с помощью кодеков, несовместимых с программой Digimax Master, невозможно просмотреть в программе Digimax Master.
- ✱ Дополнительную информацию о программе Digimax Master можно получить с помощью встроенной справки (меню [Help]).

Digimax Master

- Просмотр видео на фотокамере: на данной фотокамере вы можете просматривать видеоклипы

1. Выберите видеоклип для просмотра на фотокамере и нажмите кнопку [Add]

Добавьте к видеоклипу эффекты и отредактируйте его. Чтобы сохранить отредактированный видеоклип, нажмите кнопку [Make].

2. При сохранении выберите тип [Movie for camera].



3. Выберите параметры сохранения, место сохранения, имя файла и нажмите [Make].

- Frame size (формат кадра) : выберите ширину и высоту кадра.
- Frame rate (частота кадров) : выберите скорость показа в кадр./сек.
- File location (местоположение файла): выберите, куда необходимо сохранить отредактированный видеofile.
- File name (имя файла) : чтобы иметь возможность просмотра видеоклипа на фотокамере, необходимо придерживаться стандарта DCF. Сохраните видеofile под именем SV20XXXX.avi (вместо XXXX введите любое число в диапазоне 0001 ~ 9999).

4. Подсоедините фотокамеру к компьютеру с помощью USB-кабеля из комплекта поставки.

5. Скопируйте отредактированный видеofile в папку [Съемный диск\DCIM\XXXSSCAM].
(Вместо XXX введите любое число в диапазоне 100 ~ 999).



6. Теперь вы можете просматривать видеоклип, включив режим воспроизведения фотокамеры.

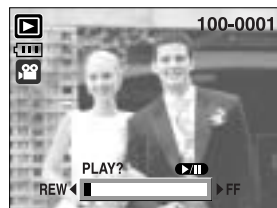

Digimax Reader

- Digimax Reader – программа распознавания текста. С ее помощью можно преобразовать файл изображения, снятый в режиме ТЕКСТ, в текстовый файл.
Данное программное обеспечение совместимо только с операционной системой Windows.
- Чтобы запустить программу щелкните [Start → Programs → Digimax Reader].
Откроется следующее окно.

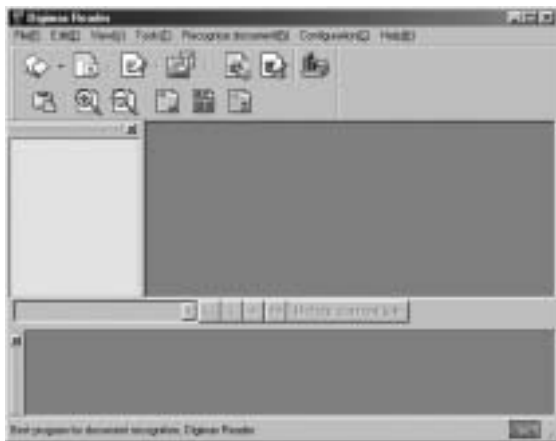

■ Как работать с программой Digimax Reader

1. Соедините фотокамеру и ПК с помощью USB-кабеля, затем загрузите на компьютер изображения, хранящиеся в фотокамере.
* Подробные сведения о соединении фотокамеры и ПК и загрузке изображений на компьютер представлены на стр. 125~126.

2. Запустите программу Digimax Reader.

3. Щелкните значок Открыть (), как показано рядом.



4. Выберите изображение, которое необходимо преобразовать в текстовый файл.

* Можно открыть только изображения, отснятые фотокамерой SAMSUNG.

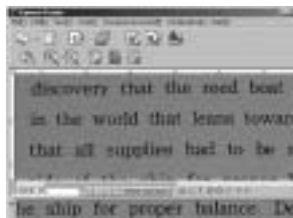



Digimax Reader

5. Чтобы отсканировать изображение, щелкните значок
Фрагмент для распознавания ().

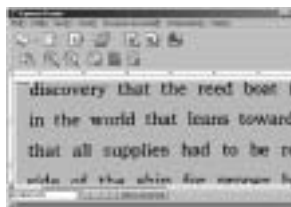

6. Выбранный фрагмент изображения станет выделенным,
как показано рядом.



7. Щелкните значок Распознать (), и выбранный во
время шага 6 фрагмент изображения будет преобразован
в текст.

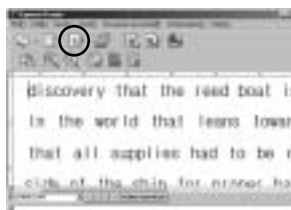

8. Чтобы сохранить выбранный фрагмент в текстовом виде,
щелкните значок Сохранить (). Откроется окно,
как показано рядом.



9. Выберите тип сохраняемого файла.

Можно выбрать следующие типы файлов : *.TXT, *.HWP, *.DOC, *.RTF

ПОДСКАЗКА

- Чтобы получить изображение, которое можно будет преобразовать в текст, проделайте следующее:
 - Чтобы получить четкое изображение, всегда правильно выбирайте расстояние до объекта съемки.
 - Убедитесь, что фотокамера точно наведена на объект съемки.
 - Чтобы получить изображение хорошего качества, избегайте вибрации фотокамеры.
- Дополнительная информация содержится в меню справки [Help] программы Digimax Reader.

Часто задаваемые вопросы (FAQ)

■ Если соединение USB работает неправильно, убедитесь в следующем.

[вариант 1]

Питание фотокамеры выключено.

→ Включите питание фотокамеры.

[вариант 2]

Драйвер USB установлен неправильно.

→ Правильно установите USB драйвер фотокамеры. См. стр. 115

[вариант 3]

USB-кабель не подсоединен или используется кабель не той спецификации.

→ Используйте USB-кабель требуемой спецификации.

[вариант 4]

Фотокамера не опознается вашим ПК. Время от времени в менеджере устройств фотокамера появляется как [Unknown Devices].

→ Правильно установите драйвер фотокамеры. Выключите фотокамеру и отсоедините кабель USB. Снова подсоедините кабель и включите фотокамеру.

[вариант 5]

Неожиданная ошибка во время передачи файла.

→ Выключите питание фотокамеры и включите снова. Заново начните передачу файла.

[вариант 6]

Как узнать, что мой компьютер поддерживает интерфейс USB?

→ Проверьте наличие USB-порта на компьютере или на корпусе клавиатуры.

→ Проверьте версию операционной системы. Интерфейс USB доступен в Windows 98, 98SE, 2000, ME, XP.

→ В окне Device Manager (Устройства) проверьте [Universal Serial Bus controllers]. Чтобы проверить [Universal Serial Bus controllers], сделайте следующее.

Win 98/ME: найдите [Start → Settings → Control Panel → System → Device Manager → Universal Serial Bus controllers].

Win 2K: найдите [Start → Settings → Control Panel → System → Hardware → Device Manager → Universal Serial Bus controllers].

Часто задаваемые вопросы (FAQ)

Win XP : найдите [Start → Control Panel → Performance and Maintenance → System → Hardware → Device Manager → Universal Serial Bus controllers].

Под записью [Universal Serial Bus controllers] вы должны увидеть USB Host Controller (хост-контроллер) и USB Root Hub (корневой концентратор USB). Кроме того, щелкните дважды по USB Universal Host Controller (Универсальные контроллеры шины USB) и USB Root Hub (Корневой разветвитель для USB), чтобы увидеть сообщение "This device is working properly" (Устройство работает нормально). Если появится сообщение о том, что устройство "работает неправильно", щелкните вкладку "Driver" (Драйвер) и затем [Update Driver] (Обновить драйвер) или [Reinstall Driver] (Переустановить драйвер).

- При выполнении вышеперечисленных условий компьютер должен поддерживать интерфейс USB.

[вариант 7]

Если используется концентратор USB.

- При подключении фотокамеры к ПК через концентратор USB могут возникнуть проблемы, если ПК и концентратор несовместимы. По мере возможности подключайте фотокамеру к ПК напрямую.

[вариант 8]

Подключены ли к ПК дополнительно другие USB-кабели?

- Фотокамера может работать неправильно, если ее подключить к ПК, когда к нему уже подключен другой USB-кабель. В таком случае отсоедините другой USB-кабель и подсоединяйте фотокамеру только при помощи одного кабеля.

[вариант 9]

Когда я открываю Диспетчер устройств, щелкнув Start → (Settings) → Control Panel → (Performance and Maintenance) → System → (Hardware) → Device Manager (Пуск → Настройка → Панель управления → (Производительность и обслуживание) → Система → (Устройства) → Диспетчер устройств), я вижу в нем записи [Unknown Devices (Неизвестные устройства)] или [Other Devices (Другие устройства)] рядом с желтым вопросительным знаком (?) или устройства с восклицательным знаком (!) рядом с ними.

- Щелкните правой кнопкой по записи с вопросительным знаком (?) или восклицательным знаком (!) и выберите Remove (Удалить). Перезагрузите ПК и снова подсоедините к нему фотокамеру. Для ПК с установленной ОС Windows 98 также удалите драйвер, перезагрузите компьютер и затем переустановите драйвер фотокамеры.
- Дважды щелкните по записи с вопросительным (?) или восклицательным (!) знаком, щелкните по вкладке "Driver" (Драйвер) и затем щелкните [Update Driver] (Обновить драйвер) или [Reinstall Driver] (Переустановить драйвер). Если появится сообщение с просьбой указать местонахождение соответствующего драйвера, укажите "USB Driver" на компакт-диске из комплекта поставки.

Часто задаваемые вопросы (FAQ)

[вариант 10]

Если на компьютере запущены некоторые программы защиты данных (Norton Anti Virus, V3 и др.), то фотокамера может оказаться не распознанной в качестве съемного диска.

→ Прекратите работу этих программ и затем подключите фотокамеру к компьютеру. Информация о выходе из программы приведена в ее описании.

■ Если видеоклип не воспроизводится на ПК

✱ Если видеоклип, записанный на фотокамере, не воспроизводится на ПК, то чаще всего причиной этого является отсутствие в системе нужного кодека.

- Если в системе нет нужного кодека для воспроизведения видеоклипа
→ Установите кодек, как описано ниже.

[Установка кодека для Windows]

- 1) Вставьте в привод компакт-диск из комплекта поставки фотокамеры.
- 2) Запустите Проводник и выберите папку [CD-ROM drive:\XviD], затем щелкните файл XviD codec-1[1].1.0.exe.

[Установка кодека для Mac OS]

- 1) Чтобы загрузить кодек, посетите следующий веб-сайт: <http://www.divx.com/divx/mac>
 - 2) Щелкните кнопку [Free Download] справа вверху на странице, и откроется окно загрузки кодека DivX.
 - 3) Выберите вашу версию Mac OS и щелкните [Download].
Сохраните кодек в папке по вашему выбору.
 - 4) Запустите загруженный файл, и будет установлен кодек для воспроизведения видеоклипов.
- ✱ Если видеоклип не воспроизводится в Mac OS, используйте проигрыватель медиафайлов, поддерживающий кодек XviD (Mplayer, VLC(VideoLAN Client) media player).

● Если не установлен DirectX 9.0 или более поздней версии

→ Установите DirectX версии 9.0 или более поздней.

- 1) Вставьте в привод компакт-диск из комплекта поставки фотокамеры.
- 2) Запустите Проводник и выберите папку [CD-ROM drive:\USB Driver\DirectX 9.0], затем щелкните файл DXSETUP.exe. Будет установлен DirectX. Чтобы загрузить DirectX, посетите следующий веб-сайт: <http://www.microsoft.com/directx>

Часто задаваемые вопросы (FAQ)

- **Если ПК (с Windows 98) "зависает" после нескольких подключений фотокамеры к ПК:**
 - если многократно подключать фотокамеру к включенному длительное время ПК (с Windows 98), в какой-то момент ПК может ее не распознать. В этом случае перезагрузите ПК.
- **Если ПК с подключенной фотокамерой "зависает" при запуске Windows:**
 - в этом случае отключите фотокамеру от ПК, и Windows запустится нормально. Если эта проблема повторяется постоянно, отключите поддержку старых версий протокола USB (Legacy USB Support) и перезагрузите ПК. Параметр Legacy USB Support находится в меню настроек BIOS. (Меню настроек BIOS может быть различным у разных изготовителей; некоторые меню BIOS не содержат параметра Legacy USB Support) Если вы не можете изменить настройку меню самостоятельно, свяжитесь с изготовителем ПК или BIOS.
- **Если не получается удалить видеоклип, извлечь съемный диск или во время передачи файлов на дисплее появляется сообщение об ошибке:**
 - вышеперечисленные проблемы иногда могут появиться, если установлен только Digimax Master.
 - Чтобы закрыть Digimax Master, щелкните значок программы на полосе задач.
 - Установите все прикладные программы, имеющиеся на установочном компакт-диске. (Обязательно установите видекодек)



SAMSUNG

SAMSUNG TECHWIN CO., LTD.
OPTICS & DIGITAL IMAGING DIVISION
145-3, SANGDAEWON 1-DONG, JUNGWONGU,
SUNGNAM-CITY, KYUNGKI-DO, KOREA
462-121
TEL : (82) 31-740-8086,8088, 8090, 8092, 8099
FAX : (82) 31-740-8398, 8111
www.samsungcamera.com

SAMSUNG OPTO-ELECTRONICS AMERICA, INC.
HEADQUARTERS
40 SEAVIEW DRIVE, SECAUCUS, NJ07094, U.S.A.
TEL : (1) 201-902-0347
FAX : (1) 201-902-9342

WESTERN REGIONAL OFFICE
18600 BROADWICK ST.,
RANCHO DOMINGUEZ, CA 90220, U.S.A.
TEL : (1) 310-900-5263/5264
FAX : (1) 310-537-1566
www.samsungcamerausa.com

SAMSUNG OPTO-ELECTRONICS UK LIMITED
SAMSUNG HOUSE
1000 HILLSWOOD DRIVE
HILLSWOOD BUSINESS PARK
CHERTSEY KT16 OPS U.K.
TEL : 00800 12263727
(free for calls from UK only)
UK Service Hotline : 01932455320
www.samsungcamera.co.uk

SAMSUNG OPTO-ELECTRONICS GMBH
AM KRONBERGER HANG 6
D-65824 SCHWALBACH/TS., GERMANY
TEL : 49 (0) 6196 66 53 03
FAX : 49 (0) 6196 66 53 66
www.samsungcameras.de

SAMSUNG FRANCE S.A.S.
BP 51 TOUR MAINE MONTPARNASSE
33, AV. DU MAINE
75755, PARIS CEDEX 15, FRANCE
HOTLINE PHOTO NUMÉRIQUE :
00 800 22 26 37 27 (Numéro Vert-Appel Gratuit)
TEL : (33) 1-4279-2200
FAX : (33) 1-4538-6858
www.samsungphoto.fr

SAMSUNG TECHWIN MOSCOW OFFICE
RUSSIA, 125167, MOSCOW LENNINGRADSKY,
PR-KT, 37-A, KORP14
TEL : (7) 095-258-9299/96/98
FAX : (7) 095-258-9297
<http://www.samsungcamera.ru>

TIANJIN SAMSUNG OPTO-ELECTRONICS CO.,LTD.
7 PINGCHANG ROAD NANKAI DIST., TIANJIN
P.R.CHINA
POST CODE:300190
TEL : (86) 22-2761-4599
FAX : (86) 22-2769-7558
www.samsungcamera.com.cn

* Internet address - <http://www.samsungcamera.com/>

 The CE Mark is a Directive conformity
mark of the European Community (EC)

6806-3026