

SAMSUNG

DVD ПРОИГРЫВАТЕЛЬ

DVD-1080PK

DVD-1082K



www.samsung.com

AK68-01504A(01)

Меры предосторожности

1. Установка

- * Проверьте, соответствует ли напряжение сети, указанное в паспортной табличке на задней панели плеера, напряжению сети.
- * Установите плеер так, чтобы обеспечить вокруг него свободное пространство (7-10 см). Не закрывайте вентиляционные отверстия плеера, чтобы воздух мог свободно циркулировать.
- * Не задвигайте лоток для диска рукой.
- * Не ставьте плеер и другие устройства друг на друга.
- * Перед перемещением плеера не забудьте выключить его и подсоединенные к нему внешние устройства.
- * Пережде, чем подсоединять к плееру внешние устройства, убедитесь в том, что они выключены.
- * После пользования плеером, не забудьте вынуть из него диск и выключите плеер, особенно если не собираетесь пользоваться им в течение длительного времени.
- * Сетевая вилка используется в качестве устройства для отсоединения от сети питания. Она должна все время находиться в легкодоступном месте.

2. В целях вашей безопасности

- * В этом устройстве используется лазер. Использование настроек и регулировок, либо выполнение процедур, не предусмотренных данной инструкцией, может привести к опасному облучению лазером.
- * Не снимайте кожух проигрывателя и не пытайтесь починить его самостоятельно. Обратитесь по поводу ремонта к квалифицированным специалистам.

3. Предупреждения

- * Проигрыватель не предназначен для коммерческого использования, только для домашнего применения. Используйте этот проигрыватель только в быту.
- * Аппарат не следует подвергать воздействию жидкостей, на него не стоит ставить предметы жидкостью, например вазы.
- * Внешние воздействия, такие, как разряд молнии или статическое электричество, могут нарушить нормальную работу проигрывателя. Если это произойдет, выключите проигрыватель и включите его снова с помощью кнопки POWER (Питание), либо отсоедините проигрыватель от сетевой розетки и затем вновь подсоедините его. После этого он будет работать нормально.

- * Если из-за резкого перепада температур внутри плеера образуется влага, плеер может перестать нормально работать. Если это произойдет, подержите плеер при комнатной температуре некоторое время, пока внутри плеера не станет сухо, и плеер будет готов к работе.

4. Диски

- * Не используйте для чистки дисков спреи для виниловых пластинок, бензол, растворитель или иные летучие вещества. Вы можете повредить поверхность диска.
- * Не прикасайтесь к поверхности диска, с которой считывается сигнал. Держите диск за края, или за край и за отверстие в центре.
- * Аккуратно протирайте пыль с дисков; не протирайте диск круговыми движениями.

5. Защита окружающей среды

- * Используемые в этом устройстве батареи содержат вредные химические вещества, которые могут быть опасны для окружающей среды.
- * Поэтому, выбрасывая батареи, следует делать это в соответствии с вашими местными законами и нормами по охране окружающей среды..

На данный DVD-проигрыватель получена лицензия, в которой прописаны определённые интеллектуальные права третьих лиц. Указанная лицензия предоставляет право некоммерческого использования DVD-проигрывателя конечными покупателями, запрещая, в то же время коммерческое использование DVD-проигрывателя. Указанная лицензия распространяет своё действие ISO/IEC 13818-3 используемые или проданные с DVD-проигрывателем. Действие лицензии покрывает использование этого проигрывателя исключительно для кодирования и/или декодирования звуковых файлов, соответствующих стандартам ISO/IEC 11172-3 или ISO/IEC 13818-3. Действие лицензии не распространяется ни на какие особенности или функции не соответствующие стандартам ISO/IEC 11172-3 или ISO/IEC 13818-3.

ИСПОЛЬЗОВАНИЕ НАСТРОЕК И РЕГУЛИРОВОК, ЛИБО ВЫПОЛНЕНИЕ ПРОЦЕДУР, НЕ ПРЕДУСМОТРЕННЫХ ДАННОЙ ИНСТРУКЦИЕЙ МОЖЕТ ПРИВЕСТИ К ОПАСНОМУ ОБЛУЧЕНИЮ ЛАЗЕРОМ.

Перед началом использования проигрывателя

Принадлежности



Пульт дистанционного управления



Батарея для пульта дистанционного управления (размера AAA)

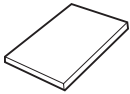

Инструкция для пользователя

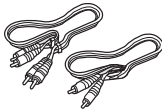

Кабель для Видео/Аудио сигналов



Диск (DVD-1080PK)

Установка батарей в пульт дистанционного управления

1. Откройте крышку отсека для батарей, расположенную на задней стороне пульта.
2. Установите две батареи размера AAA. Убедитесь в том, что вы установили батареи в правильной полярности (+ и -).
3. Установите на место крышку отсека для батарей.

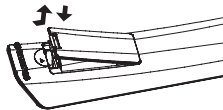

Если пульт дистанционного управления не работает надлежащим образом

- Проверьте полярность + и - батарей.
- Проверьте, не разрядились ли батареи в процессе эксплуатации.
- Проверьте, не заблокирован ли приемник сигналов дистанционного управления каким-либо препятствием.
- Проверьте, не включен ли в помещении люминесцентный источник света.

Содержание

Меры предосторожности	2
Перед началом использования проигрывателя	3
Настройка и установка	
Воспроизведение диска	4
Типы и характеристики дисков	5
Описание	6
Знакомство с пультом дистанционного управления	8
Соединения	
Выбор способа подключения	9
Основные функции	
Воспроизведение меню диска	14
Использование функций "Поиск" и "Пропуск"	15
Использование функции вывода на экран информации о диске	15
Использование меню диска и меню фильма	16
Меню функций	16
Повторное воспроизведение	16
Замедленное воспроизведение	17
Дополнительные функции	
Настройка формата изображения (EZ View)	17
Выбор языка звукового сопровождения	18
Выбор языка субтитров	18
Выбор желаемого ракурса изображения	19
Быстрый повтор воспроизведения/быстрый пропуск	19
Использование функции "Закладка"	19
Использование функции масштабирования изображения	20
Меню клипов для MP3/WMA/JPEG/MPEG4/CD Audio	20
Выбор папки	20
Воспроизведение дисков MP3/WMA/CD Audio	21
Воспроизведение дисков MPEG4	21
Воспроизведение файлов мультимедиа с помощью функции USB-хоста	23
Перезапись компакт-дисков	24
Воспроизведение дисков с фотографиями	24
Функции Karaoke	
Функции Karaoke	25
Использование меню "Настройка"	
Использование меню "Настройка"	26
Настройка языка	26
Настройка параметров звука	27
Настройка параметров изображения	29
Настройка уровня родительского контроля	30
Настройка Anynet+(HDMI-CEC)	32
Справочные данные	
Обновление встроенного ПО	33
Руководство по устранению проблем	34
Продукты, поддерживаемые с помощью функции USB-хоста	35
Технические характеристики	37

Настройка и установка

Особенности проигрывателя

Великолепный звук

Технология Dolby Digital, разработанная фирмой Dolby Labs, обеспечивает кристально-чистое воспроизведение звука.

Изображение

Используется технология компрессии изображения MPEG2. Вы можете просматривать изображение как в стандартном, так и в широкоэкранном формате (16:9)

Замедленное воспроизведение

Важный эпизод можно просмотреть в режиме замедленного воспроизведения.

Воспроизведение 1080p

Этот проигрыватель выполняет преобразование обычных дисков DVD для воспроизведения на телевизорах стандарта 1080p.

Функция родительского контроля (DVD)

Функция Parental Control (Родительский контроль) позволяет установить нужный уровень родительского контроля с тем, чтобы предохранить детей от просмотра неподходящих для них фильмов, например, содержащих сцены насилия, фильмов "для взрослых" и т.п.

Различные функции экранного меню

Во время просмотра кинофильмов вы можете выбирать различные языки (звукового сопровождения /субтитров) и ракурсы изображения.

Прогрессивная развёртка

обеспечивает улучшенное качество изображения с помощью удвоения линий сканирования стандартного чересстрочного изображения.

Подстройка формата экрана (DVD)

С помощью функции Easy View можно настроить изображение в соответствии с размерами экрана телевизора (16:9 или 4:3).

Просмотр цифровых фотоснимков (JPEG)

Вы можете просмотреть цифровые фотоснимки на экране телевизора.

Повтор

Вы можете повторить песню или фильм простым нажатием кнопки REPEAT (повтор).

MP3/WMA

Данный проигрыватель способен воспроизводить диски с файлами в формате MP3/WMA.

Быстрый повтор воспроизведения (DVD)

Данная функция используется для повторного воспроизведения последних 10 секунд текущей записи.

Быстрый пропуск (DVD)

Данная функция позволяет во время воспроизведения сразу перейти на 10 секунд вперед.

MPEG4

Данное изделие может воспроизводить файлы AVI, записанные в формате MPEG4.

HDMI (Мультимедийный Интерфейс высокой Чёткости)

HDMI улучшает качество звука и изображения, обеспечивая передачу цифрового аудио и видео сигнала от DVD-проигрывателя к Вашему телевизору.

Перезапись компакт-дисков

Данная функция позволяет копировать аудиофайлы с диска на устройство USB с преобразованием их в формат MP3. (только для аудио компакт-дисков (CD-DA))

ПРИМЕЧАНИЕ

- Типы дисков, которые нельзя воспроизводить на данном проигрывателе.
 - DVD-ROM
 - DVD-RAM
 - CD-ROM
 - CDV
 - CDI
 - DVD
 - Super Audio CD (кроме слоя CD)
- Диски CDG воспроизводят только аудио без графики.
- Диски, возможность воспроизведения которых зависит от условий записи.
 - DVD-R, +R
 - CD-RW
 - DVD+RW, -RW
- В некоторых случаях воспроизведение дисков CD-R, CD-RW и DVD-R будет невозможно из-за неподдерживаемого типа носителя или способа записи.

ЗАЩИТА ОТ КОПИРОВАНИЯ

Многие DVD-диски имеют защиту от копирования. Вследствие этого, вы должны напрямую соединить выход DVD-проигрывателя с телевизором, а не подключать проигрыватель через видеомагнитофон. Если вы подсоединитесь к телевизору через видеомагнитофон, это приведет к искажению изображения, воспроизводящегося с защищенных от копирования дисков.

В этом изделии использована технология защиты от копирования, основанная на методах, защищенных фирмой Macrovision Corporation и другие владельцы авторских прав. Разрешение на использование этой технологии защиты от копирования должно быть получено у Macrovision Corporation и она предназначена только для применения в бытовой аппаратуре и другой аппаратуре для просмотра ограниченной аудитории, если у Macrovision Corporation не получено разрешение на

ее использование в других целях. Копирование технологии и разборка изделия запрещены.

ПРОГРЕССИВНАЯ РАЗВЕРТКА (525p, 720p, 1080p)

Потребителям необходимо иметь в виду, что не все телевизоры стандарта ТВЧ (Телевидения высокой четкости) полностью совместимы с этим изделием и вследствие этого на изображении могут возникнуть паразитные узоры. При возникновении проблем с изображением в случае подачи на телевизор видеосигнала с прогрессивной разверткой с 525, 720, 1080 строками, пользователю рекомендуется переключить соединение на выход видеосигнала "стандартной четкости". Если у вас возникнут вопросы по поводу совместимости телевизора, работающего с видеосигналом формата 525p, 720p, 1080p., с этой моделью DVD-проигрывателя, пожалуйста, обращайтесь в наш "Центр поддержки потребителей."

Типы и характеристики дисков

Этот DVD-проигрыватель может воспроизводить диски следующих типов, имеющие соответствующие логотипы:

Типы дисков (логотипы)	Тип записи	Размер диска	Макс. время воспроизведения	Характеристики
DVD  VIDEO	Аудио + Видео	12 см.	Односторонний 240 мин. Двухсторонний 480 мин.	<ul style="list-style-type: none"> - DVD-диск обеспечивает великолепные изображение и звук благодаря использованию системы Dolby Digital и технологии компрессии MPEG2. - Через экранное меню можно легко настроить различные параметры воспроизведения изображения и звука.
		8 см.	Односторонний 80 мин. Двухсторонний 160 мин.	
AUDIO-CD 	Аудио	12 см.	74 мин.	<ul style="list-style-type: none"> - На старые долгоиграющие пластинки записывался аналоговый сигнал с большим уровнем искажений. На компакт диски аудио сигнал записывается в цифровом виде с лучшим качеством и с меньшими искажениями, при этом качество сигнала не ухудшается с течением времени.
		8 см.	20 мин.	

МАРКИРОВКА НА ДИСКАХ

	Код региона, в котором возможно воспроизведение диска.
	PAL-система телевизионного вещания в Великобритании, Франции, Германии и т.д.
	Диск системы Dolby Digital
	Диск со стерео сигналом
	Диск с цифровым аудио сигналом
	Диск системы DTS (Digital Theater System)
	Диск с файлами MP3

Одновременно можно устанавливать только один DVD-диск. При установке двух или более дисков воспроизведение невозможно. Это может привести к повреждению DVD-проигрывателя.

Код региона, в котором возможно воспроизведение

Как в DVD-проигрывателе, так и в DVD-дисках используется специальное региональное кодирование. Чтобы диск можно было воспроизвести, эти региональные коды должны совпадать. Если коды не совпадают, диск не будет воспроизводиться.

Региональный код данного проигрывателя указан на его задней панели.

Сертификация DivX

DivX, DivX Certified и соответствующие логотипы являются товарными знаками компании DivXNetworks, Inc и используются по лицензии.



Описание

Описание - передняя панель

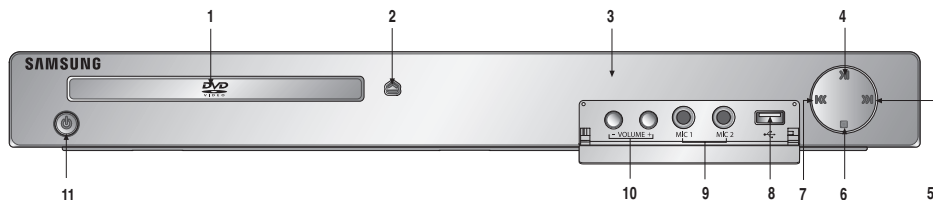

1. ЛОТОК ДЛЯ ДИСКА

Сюда загружается диск.

2. OPEN/CLOSE (Δ)

Нажимайте эту кнопку, чтобы открывать и закрывать лоток для диска

3. ДИСПЛЕЙ

Здесь расположены индикаторы режимов работы проигрывателя.

4. ВОСПРОИЗВЕДЕНИЕ/ПАУЗА (\gg)

Чтобы начать или приостановить воспроизведение диска.

5. SKIP (\gg) (ПРОПУСК) / SEARCH (ПОИСК)

Используйте для пропуска эпизода или песни в прямом направлении.

6. СТОП (\square)

Останавливает воспроизведение диска

7. SKIP (\ll) (ПРОПУСК) / SEARCH (ПОИСК)

Используйте для пропуска эпизода или песни в обратном направлении.

8. Порт USB

9. МИКРОФОН 1/2

10. ГРОМКОСТЬ МИКРОФОНА

11. STANDBY/ON (\updownarrow)

При нажатии кнопки ГОТОВНОСТЬ/ВКЛ. цвет индикатора становится синим и проигрыватель включается.

Информация на дисплее

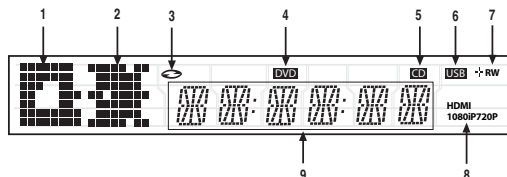

1. Индикатор STOP, PAUSE и OPEN/CLOSE

2. Индикатор PLAYBACK и SKIP/SEARCH

3. Индикатор In Disc : DVD Video, Audio CD, CD-R/RW, DVD-R/RW/RAM, DVD+R/RW

4. Индикатор DVD VIEW

5. Индикатор CD

6. Индикатор USB

7. Индикатор диска : DVD-R, DVD-RW, DVD+R, DVD+RW

8. Индикатор HDMI :

HDMI 480P → “HDMI”,
HDMI 720P → “HDMI + 720P”,
HDMI 1080i → “HDMI + 1080i”,
HDMI 1080P → “HDMI + 1080P”

9. Общее время воспроизведения/отображение различных сообщений, связанных с операциями, например PLAY, STOP, LOAD и т.д.

no dSC: отсутствует диск.

OPEN: открыт лоток для диска.

LOAD: проигрыватель загружает информацию с диска.

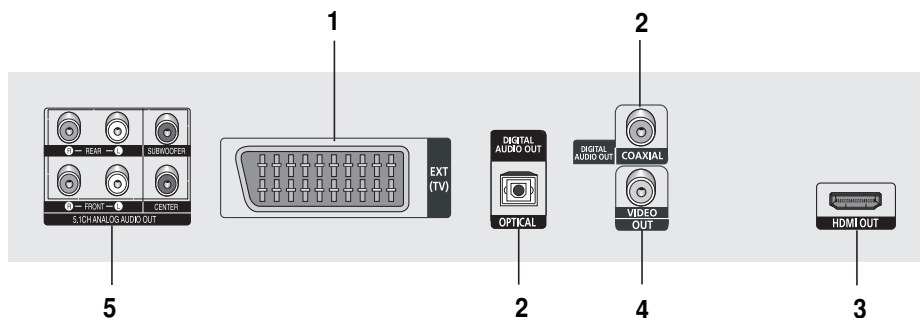

1. ГНЕЗДО SCART

- Используйте для подсоединения к телевизору, снабженному входным разъемом SCART.

2. ГНЕЗДО ЦИФРОВОГО АУДИОВЫХОДА

- Используйте волоконно-оптический кабель или коаксиальный кабель для цифрового сигнала, чтобы соединить это гнездо с совместимым ресивером, оснащенный декодером системы Dolby Digital.
- Также можно соединять его с аудио/видео усилителем, оснащенный декодером систем Dolby Digital или DTS.

3. ГНЕЗДО ВЫХОДА СИГНАЛА HDMI

- при помощи HDMI кабеля соедините вход HDMI вашего телевизора с этим гнездом для получения наилучшего качества изображения.

- Подключение кабеля HDMI может вызывать паразитные наводки на другие выходы, поэтому рекомендуется использовать подключение только по одному выходу.

4. ВЫХОДНОЕ ГНЕЗДО ВИДЕОСИГНАЛА

- Используйте видео кабель, чтобы соединить это гнездо с гнездом входного видеосигнала вашего телевизора.

5. ГНЕЗДА 5.1 КАНАЛЬНОГО АУДИО ВЫХОДА

- Соединяйте с усилителем, имеющим гнезда 5.1 канального входа аудио сигнала.

Важные замечания

- Обратитесь к описанию вашего телевизора, чтобы выяснить, поддерживает ли ваш телевизор режим прогрессивной развертки (П-СКАН). Если прогрессивная развертка поддерживается, то включите этот режим с помощью системы меню вашего ТВ.
- Выход HDMI этого проигрывателя может быть соединен со входом DVI телевизора или другого аппарата при помощи адаптера. В этом случае необходимо использовать телевизор или другой дисплей с HDCP-совместимым DVI входом.
- В случае отсутствия указанной совместимости могут возникнуть проблемы с изображением.
- Для получения более подробной информации, обратитесь к руководству по эксплуатации телевизора (дисплея).
- Дополнительные сведения о работе с меню настроек приведены на стр. 29-30.

Знакомство с пультом дистанционного управления

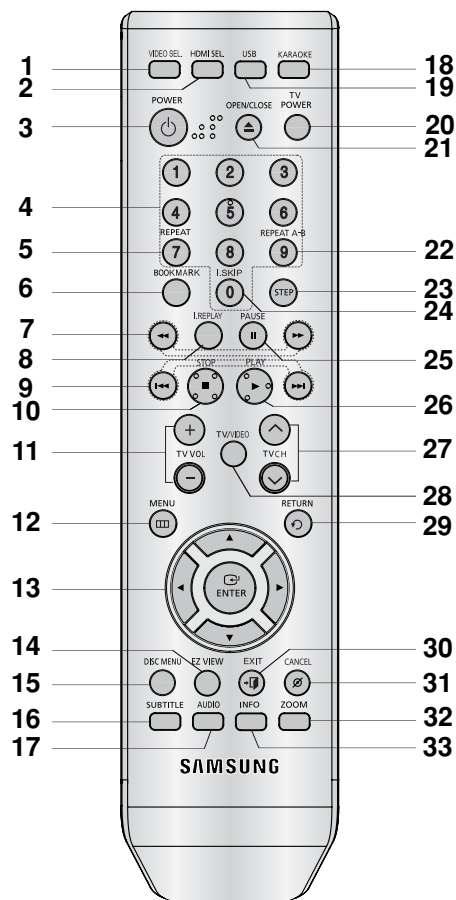

1. **Кнопка VIDEO SEL.**
Позволяет изменить выход видео сигнала.
2. **Кнопка HDMI SEL. (ВЫБОР HDMI)**
Используйте для настройки разрешения на выходе HDMI.
3. **Кнопка ВКЛЮЧЕНИЯ DVD проигрывателя**
Включает или выключает питание.
4. **ЦИФРОВЫЕ КНОПКИ**
5. **Кнопка REPEAT (ПОВТОР)**
Позволяет вам повторно воспроизвести фильм, часть, дорожку или диск.
6. **Кнопка BOOKMARK**
7. **Кнопки SEARCH (ПОИСК) (◀◀ / ▶▶)**
Позволяют осуществлять поиск на диске вперед/назад.
8. **Кнопка INSTANT REPLAY (Быстрый повтор)**
Данная функция используется для повторного воспроизведения последних 10 секунд текущей записи.
9. **Кнопки SKIP (ПРОПУСК) (◀◀ / ▶▶)**
Используйте их также для пропуска фильма, части или дорожки.

10. **Кнопка СТОП (■)**
11. **Кнопка TV VOL (+, -)**
Регулировка громкости.
12. **Кнопка MENU**
Выводит на экран меню DVD-проигрывателя.
13. **Кнопки НАПРАВЛЕНИЕ/▲▼◀▶**
Эти кнопки функционируют как переключатель.
14. **Кнопка EZ VIEW**
Позволяет легко настроить формат изображения в соответствии с размерами экрана телевизора (16:9 или 4:3).
15. **Кнопка DISC MENU (Меню диска)**
Выводит меню диска.
16. **Кнопка SUBTITLE (СУБТИТРЫ)**
17. **Кнопка AUDIO (ЗВУКОВОЕ СОПРОВОЖДЕНИЕ)**
Используйте эту кнопку для доступа к различным режимам звукового сопровождения на диске.
18. **Кнопка KARAOKE**
Включение режима KARAOKE.
19. **Кнопка USB**
20. **Кнопка TV POWER**
Включение или выключение питания телевизора.
21. **Кнопка OPEN/CLOSE (ОТКРЫТЬ/ЗАКРЫТЬ) (▲)**
Открывает и закрывает отсек диска.
22. **Кнопка REPEAT A-B**
С помощью этой кнопки можно запустить повторное воспроизведение диска A-B.
23. **Кнопка STEP (ШАГ)**
При последовательных нажатиях, изображение воспроизводится кадр за кадром.
24. **Кнопка INSTANT SKIP (Быстрый пропуск)**
Данная функция позволяет во время воспроизведения сразу перейти на 10 секунд вперед.
25. **Кнопка ПАУЗА (||)**
Служит для начала или приостановки воспроизведения диска
26. **Кнопка ВОСПРОИЗВЕДЕНИЕ (▶)**
Служит для начала или приостановки воспроизведения диска
27. **Кнопка TV CH (▲, ▼).**
Выбор каналов.
28. **Кнопка TV / VIDEO**
Нажмите эту кнопку для отображения всех доступных источников видеосигнала (например, ТВ, кабель, видео).
29. **Кнопка RETURN (ВОЗВРАТ)**
Возвращает к предыдущему меню.
30. **Кнопка EXIT**
Выход из экранного меню.
31. **Кнопка CANCEL**
Используйте для удаления с экрана меню или информации о диске.
32. **Кнопка ZOOM**
Увеличение изображения в формате DVD.
33. **Кнопка INFO**
Показывает текущее состояние.

Соединения

Выбор способа подключения

Ниже представлены примеры подключений, которые обычно используются для подключения DVD-проигрывателя к телевизору и другим компонентам.

Перед подключением DVD-проигрывателя

- Перед подключением или отсоединением любых кабелей всегда выключайте DVD-проигрыватель, телевизор и другие компоненты.
- Дополнительные сведения о тех или иных компонентах см. в руководстве пользователя дополнительных компонентов (например, телевизора).

Подключение к ТВ (SCART)

- Подсоедините кабель SCART к выходу SCART (EXT), расположенному на задней панели DVD-проигрывателя, и входу SCART(IN) на телевизоре.
- Если на телевизоре отсутствует разъем SCART, можно выбрать один из указанных ниже способов подключения.

Подключение к ТВ (Композитный видеосигнал)

1

Подсоедините видео/аудио кабели к выходам **VIDEO (желтый)/AUDIO (красный и белый) OUT** из состава 5.1 CH (Fr n L-R) на задней панели DVD-проигрывателя и входам **VIDEO (желтый)/AUDIO (красный и белый) IN** на телевизоре.

2

Включите DVD-проигрыватель и телевизор.

3

Нажимайте кнопку переключения входного сигнала на пульте дистанционного управления телевизором до тех пор, пока на экране телевизора не появится видеосигнал DVD-проигрывателя.

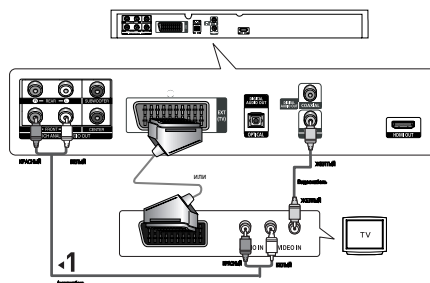

ПРИМЕЧАНИЕ

- Если аудиокабель находится вблизи кабеля питания, может возникнуть шум.
- При необходимости подключения усилителя см. раздел "Подключение усилителя". (См. стр. 12)
- Количество и расположение входов/выходов может отличаться в зависимости от телевизора. См. руководство пользователя телевизора.
- Если на телевизоре имеется один аудиовход, соедините его с выходом [AUDIO OUT][левый] (белый) DVD-проигрывателя.

Подключение к ТВ через Разъем DVI

1

С помощью кабеля HDMI-DVI (в комплект не входит) соедините выход HDMI OUT, расположенный на задней панели DVD-проигрывателя, с входом DVI IN на телевизоре.

2

С помощью аудиокабелей соедините выходы AUDIO (красный и белый) OUT из состава 5.1 CH (Fr n L-R) на задней панели DVD-проигрывателя с входами AUDIO (красным и белым) IN на телевизоре. Включите DVD-проигрыватель и телевизор.

3

Нажимайте кнопку переключения входного сигнала на пульте дистанционного управления телевизором до тех пор, пока на экране телевизора не появится сигнал DVI DVD-проигрывателя.

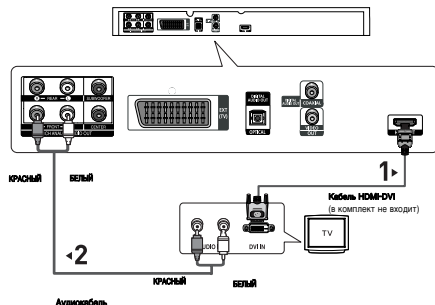

Подключение к ТВ через гнездо HDMI

1

С помощью кабеля HDMI-HDMI соедините выход HDMI OUT, расположенный на задней панели DVD-проигрывателя, с входом HDMI IN на телевизоре.

2

Нажимайте кнопку переключения входного сигнала на пульте дистанционного управления телевизором до тех пор, пока на экране телевизора не появится сигнал HDMI DVD-проигрывателя.

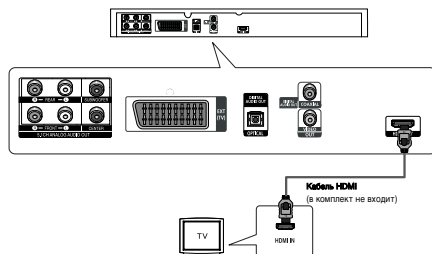

Характеристики HDMI VIDEO

При нажатии кнопки **HDMI SEL.** осу ществляется выбор разрешения в следующем порядке: 480p/576p, 720p, 1080i, 1080p.

При первом нажатии кнопки HDMI SEL. отображается текущее разрешение.

Повторное нажатие позволяет изменить разрешение выхода HDMI.

- В зависимости от типа телевизора определенные режимы разрешения выхода HDMI могут не поддерживаться.

- См. руководство пользователя телевизора.

- Если к телевизору подсоединен кабель HDMI или HDMI-DVI, в течение 10 секунд выход DVD-проигрывателя будет переключен на HDMI//DVI.

- При установке разрешения 720p, 1080p или 1080i выход HDMI обеспечивает более высокое качество изображения.

- Если подсоединить кабель HDMI к телевизору Samsung, можно легко управлять проигрывателем DVD с помощью пульта дистанционного управления телевизором. (Это возможно только на телевизорах Samsung, поддерживающих функцию Anynet+(HDMI-CEC). (см. стр 32))

- Проверьте наличие логотипа **Anynet+** (если на телевизоре имеется логотип **Anynet+**, это значит, что он поддерживает функцию Anynet+)

•HDMI (Мультимедийный Интерфейс Высокой Чёткости)

HDMI это интерфейс, позволяющий осуществлять передачу цифровых аудио и видео данных через одно соединение. Используя HDMI, DVD-проигрыватель передаёт цифровой видео и аудио сигнал и отображает живую картинку на телевизоре, оснащённом разъемом HDMI.

•Описание HDMI соединения

HDMI соединение обеспечивает передачу несжатых видео данных и цифровых аудио данных (LPCM или потоковые данные).

- Именно благодаря использованию HDMI кабеля, DVD-проигрыватель передаёт на телевизор чистый цифровой сигнал.
- Если Ваш телевизор не поддерживает стандарт HDCP (Система защиты цифрового контента), то на экране могут появляться цифровые шумы (снег).

• Почему же Samsung использует стандарт HDMI?

Аналоговым телевизорам требуется аналоговый аудио и видео сигнал. Однако, в процессе воспроизведения DVD, в телевизор передаются цифровые данные. Следовательно, требуется как цифро-аналоговое преобразование (в DVD-проигрывателе), так и аналогово-цифровое (в телевизоре). в процессе этого преобразования качество картинки ухудшается из-за шумов и потери сигнала. HDMI технология, с этой точки зрения, превосходна, поскольку не осуществляет цифро-аналогового преобразования сигнала по пути от DVD-проигрывателя к Вашему телевизору.

• Что такое HDCP?

HDCP (Система защиты цифрового контента) – это система, защищающая содержимое DVD диска, которое передаётся через HDMI выход, от копирования. она обеспечивает безопасную цифровую связь между источником видео сигнала (PC, DVD и т.д.) и дисплеем (телевизором, проектором и т.д.). Содержимое шифруется источником сигнала для предотвращения несанкционированного копирования.

Подключение к аудиосистеме (двухканальный усилитель)

1

С помощью аудиокабеля соедините выходы **AUDIO (красный и белый) OUT** из состава 5.1 CH (Fr и L-R) на задней панели DVD-проигрывателя, с входами **AUDIO (красный и белый) IN** на усилителе.

2

С помощью кабелей видеосигнала соедините выходы **VIDEO**, расположенные на задней панели DVD-проигрывателя, с входами **VIDEO**, на телевизоре как описано на стр. 9-11.

3

Включите DVD-проигрыватель, телевизор и усилитель.

4

Для воспроизведения звука с DVD-проигрывателя нажмите кнопку выбора входа усилителя для выбора внешнего входа. Информацию о настройке аудиовхода усилителя см. в руководстве пользователя усилителя.

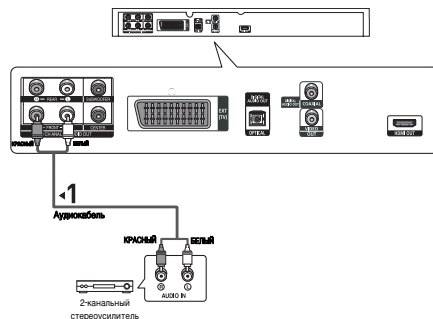

ПРИМЕЧАНИЕ

- При включении усилителя уменьшите уровень громкости. Внезапный громкий звук может привести к повреждению динамиков и ухудшению слуха.
- Выполните настройку аудио в экране меню в соответствии с характеристиками усилителя. (См. стр. 27-29)
- Расположение входов/выходов может отличаться в зависимости от типа усилителя. См. руководство пользователя усилителя.

Подключение к аудиосистеме (усилителю с декодером Dolby digital, DTS, MPEG2)

1

В случае использования оптического кабеля (в комплект не входит) соедините выход **DIGITAL AUDIO OUT (OPTICAL)**, расположенный на задней панели DVD-проигрывателя, с входом **DIGITAL AUDIO IN (OPTICAL)** на усилителе. В случае использования коаксиального кабеля (в комплект не входит) соедините выход **DIGITAL AUDIO OUT (COAXIAL)**, расположенный на задней панели DVD-проигрывателя, с входом **DIGITAL AUDIO IN (COAXIAL)** на усилителе.

2

С помощью кабелей видеосигнала соедините выходы **VIDEO**, расположенные на задней панели DVD-проигрывателя, с входами **VIDEO** на телевизоре как описано на стр. 9-11.

3

Включите DVD-проигрыватель, телевизор и усилитель.

4

Для воспроизведения звука с DVD-проигрывателя нажмите кнопку выбора входа усилителя для выбора внешнего входа.

Информацию о настройке аудиовхода усилителя см. в руководстве пользователя усилителя.

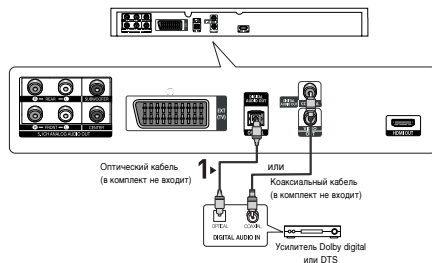

ПРИМЕЧАНИЕ

- При включении усилителя уменьшите уровень громкости. Внезапный громкий звук может привести к повреждению динамиков и ухудшению слуха.
- Выполните настройку аудио в экране меню в соответствии с характеристиками усилителя. (См. стр. 27-29)
- Расположение входов/выходов может отличаться в зависимости от типа усилителя. См. руководство пользователя усилителя.
- Перед использованием оптического кабеля (в комплект не входит) выньте из гнезда Optical Audio Out пылезащитную заглушку. Если гнездо не используется, закройте его.

Подключение к 5.1-канальному аналоговому усилителю

1

Если используются аудиокабели для 5.1-канального аналогового усилителя (не входят в комплект) соедините выходы 5.1CH ANALOG AUDIO OUT на задней панели DVD-проигрывателя с выходами 5.1CH ANALOG AUDIO IN на 5.1- канальном аналоговом усилителе.

2

С помощью кабелей видеосигнала соедините выходы **VIDEO** расположенные на задней панели DVD-проигрывателя, с входами **VIDEO** на телевизоре как описано на стр. 9 -11.

3

Включите DVD-проигрыватель, телевизор и усилитель.

4

Для воспроизведения звука с DVD-проигрывателя нажмите кнопку выбора входа усилителя для выбора внешнего входа.

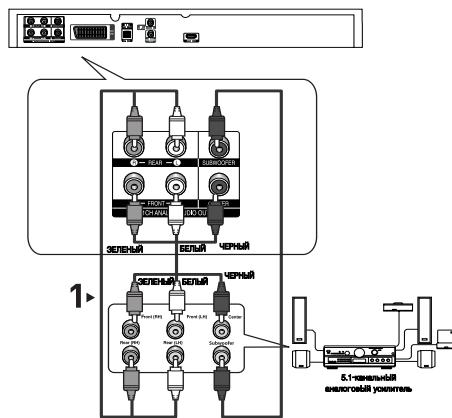

ПРИМЕЧАНИЕ

- При включении усилителя уменьшите уровень громкости. Внезапный громкий звук может привести к повреждению динамиков и ухудшению слуха.
- Выполните настройку аудио в экране меню в соответствии с характеристиками усилителя. (См. стр. 27-29)
- Расположение входов/выходов может отличаться в зависимости от типа усилителя. См. руководство пользователя усилителя.

Основные функции

Воспроизведение диска

Перед началом воспроизведения

- Включите телевизор и с помощью пульта дистанционного управления выберите правильный видеовход.
- Если подсоединена внешняя аудиосистема, включите ее и выберите источник входного аудиосигнала.

Когда Вы в первый раз нажмете кнопку включения питания DVD-проигрывателя (DVD Power) после подключения проигрывателя к сети переменного тока, на экран будет выведено меню, показанное на рисунке внизу. Если вы хотите выбрать определенный язык, нажмите соответствующую ему цифровую кнопку (это меню появится на экране только когда Вы включите проигрыватель в самый первый раз). Если не выбрать язык после первого включения питания, все значения меню настроек будут потеряны.

После выбора языка меню его можно изменить, нажав кнопку **MI** на передней панели аппарата и удерживая ее нажатой в течение 5 секунд при отсутствии диска. После этого появится окно **SELECT MENU LANGUAGE**, в котором можно установить необходимый язык.



Воспроизведение

1. Нажмите на проигрывателе кнопку OPEN/CLOSE (открыть/закрыть). (▲) Гаснет индикатор режима готовности (STANDBY) и выдвигается лоток для диска.
2. Осторожно положите на лоток диск так, чтобы сторона диска с надписями была сверху.
3. Чтобы закрыть лоток для диска, нажмите кнопку ВОСПРОИЗВЕДЕНИЕ (▶) или кнопку OPEN/CLOSE (▲).
- Когда воспроизведение диска остановлено, проигрыватель запоминает точку на диске, в которой он был остановлен, поэтому когда Вы вновь нажмете кнопку ВОСПРОИЗВЕДЕНИЕ (▶) воспроизведение возобновится с этой точки
4. **Остановка воспроизведения**
Нажмите кнопку СТОП (■) во время воспроизведения.

5. Извлечение диска

Нажмите кнопку OPEN/CLOSE (открыть/закрыть) (▲)

6. Пауза во время воспроизведения

Нажмите во время воспроизведения кнопку ПАУЗА (||) или кнопку STEP

(шаг) на пульте дистанционного управления.

- Изображение останавливается, звук пропадает.

Чтобы возобновить воспроизведение, вновь нажмите кнопку ВОСПРОИЗВЕДЕНИЕ (▶).

7. Покадровое воспроизведение (За исключением дисков CD)

Нажмите кнопку **STEP** на пульте дистанционного управления.

- Каждый раз при нажатии кнопки будет новый кадр.

- В режиме покадрового воспроизведения звуковое сопровождение не слышно.

- Чтобы вернуться к нормальному воспроизведению, нажмите кнопку ВОСПРОИЗВЕДЕНИЕ (▶).

- Покадровое воспроизведение может производиться только в прямом направлении.)

8. Замедленное воспроизведение

Нажмите кнопку **SEARCH** (◀/▶) для выбора скорости воспроизведения (1/8, 1/4 и 1/2 от нормальной скорости) в режиме PAUSE или STEP.

- Во время замедленного воспроизведения звуковое сопровождение не слышно.

- Чтобы вернуться к воспроизведению с нормальной скоростью, нажмите кнопку ВОСПРОИЗВЕДЕНИЕ (▶).

ПРИМЕЧАНИЕ

- Если проигрыватель остается в режиме "Стоп" более одной минуты без какого-либо вмешательства пользователя, активизируется хранение экрана. Нажмите кнопку ВОСПРОИЗВЕДЕНИЕ (▶) для возобновления нормального воспроизведения.
- Приблизительно через 30 минут нахождения проигрывателя в режиме "Стоп" питание автоматически выключается (функция автоматического выключения питания).
- Если проигрыватель находится в режиме "Пауза" более 5 минут, он переходит в режим "Стоп".
- Когда при нажатии кнопки появляется пиктограмма  это означает, что данная кнопка не работает в этом режиме проигрывателя. Это означает, что данная кнопка не работает в этом режиме проигрывателя.

Использование функций “Поиск” и “Пропуск”

Во время воспроизведения Вы можете быстро найти нужное место в музыкальном произведении или фильме, а также воспользоваться функцией “Пропуск” для перехода к следующему музыкальному произведению.

Поиск нужного места в музыкальном произведении или фильме

Во время воспроизведения нажмите кнопку SEARCH (◀ или ▶) на пульте дистанционного управления более 1 секунды.

DVD	2X, 4X, 64X, 128X
CD	2X, 4X, 8X

ПРИМЕЧАНИЕ

- Скорость, выбранная с помощью этой функции, может отличаться от действительной скорости воспроизведения.
- В режиме поиска отсутствует звук (кроме компакт-диска).

Пропуск дорожек

При воспроизведении нажмите кнопку ◀◀ или ▶▶.







- При воспроизведении DVD-диска, если вы нажмете кнопку ▶▶, то перейдете к следующей части фильма. Если вы нажмете кнопку ◀◀, то перейдете к началу текущей части фильма. при еще одном нажатии этой кнопки вы перейдете к началу предыдущей части.
- При воспроизведении компакт-диска, если вы нажмете кнопку ▶▶, то перейдете к следующей дорожке (записи), а если кнопку ◀◀, то перейдете к началу текущей дорожки. при еще одном нажатии этой кнопки вы перейдете к началу предыдущей дорожки.

Использование функции вывода на экран информации о диске

Воспроизведение диска DVD/MPEG4

1. Во время воспроизведения нажмите кнопку **INFO** на пульте ДУ.
 - Нажав кнопку MENU, можно выбрать Info в меню функций.
2. Нажмите кнопки ▲/▼ для выбора необходимого элемента.
3. Нажмите кнопки ◀/▶ сделайте нужные настройки, затем нажмите кнопку **ENTER**.
 - При помощи цифрх кнопок на пульте ДУ можно непосредственно выбрать фильм, фрагмент, включить воспроизведение с нужного момента времени.
4. Чтобы убрать меню, снова нажмите кнопку **INFO**.

ПРИМЕЧАНИЕ

 Title	Чтобы выбрать нужный фильм, если на диске их несколько. Например, если на диске DVD записано несколько фильмов, каждый фильм отождествляется со своим номером.
 Chapter	Большинство дисков DVD записаны в виде последовательности фрагментов, чтобы можно было быстро найти конкретную сцену.
 Track	
 Time	Позволяет начать воспроизведение фильма с нужного момента времени. Просто введите время начала воспроизведения. При использовании некоторых дисков функция поиска по времени не работает.
 Audio	Относится к языку звуковой дорожки фильма. В данном примере звуковая дорожка воспроизводится на английском языке в формате 5.1CH. На диске DVD может быть до восьми различных звуковых дорожек.
 Subtitle	Доступные языки субтитров на диске. Можно выбрать язык субтитров либо, по вашему желанию, отключить показ субтитров. На диске DVD может быть до 32 языков субтитров.

Использование меню диска и меню фильма

Меню диска

- Во время воспроизведения диска DVD нажмите на пульте ДУ кнопку **MENU**.
- Нажмите кнопки **▲/▼** для выбора **Disc Menu**, а затем нажмите **▶** или **ENTER**.

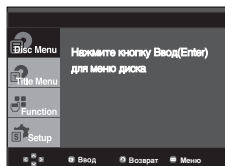

ПРИМЕЧАНИЕ

- На некоторых дисках меню диска могут не действовать.
- Вы также можете выи на экран меню диска, используя кнопку DISC MENU (Меню диска) на пульте дистанционного управления.

Меню фильма

- Во время воспроизведения диска DVD нажмите на пульте ДУ кнопку **MENU**.
- Нажмите кнопки **▲/▼** для выбора **Title Menu**, а затем нажмите **▶** или **ENTER**.

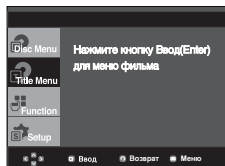

ПРИМЕЧАНИЕ

- На некоторых дисках меню фильма могут не действовать.
- Меню фильма отображается, если на диске имеется не менее двух фильмов.

Меню функций

Меню функций

- Во время воспроизведения нажмите кнопку **MENU**.

- Нажмите кнопки **▲/▼** для выбора **Function**, а затем нажмите **▶** или **ENTER**.
 - ИНФО (Info) (см. стр 15)
 - Увелич. (Zoom) (см 20)
 - Закладка (Bookmark) (см. стр 19 ~ 20)
 - Повтор (Repeat) (см. стр 16 ~ 17)
 - EZ View (EZ View) (см. стр 17 ~ 18)
 - Угол (Angle) (см. стр 19)

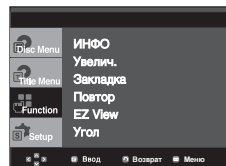

- Нажмите кнопки **▲/▼** для выбора одной из пяти функций. Затем нажмите кнопку **▶** или **ENTER** для доступа к этой фунЭти функции можно также выбрать с помощью соответствующих кнопок на пульте дистанционного управления.
 - INFO - ZOOM
 - EZ VIEW - BOOKMARK
 - REPEAT

Повторное воспроизведение

Имеется возможность повторного воспроизведения дорожки, части, фильма, фрагмента (A-B) или всего диска в целом.

При воспроизведении DVD

- Нажмите кнопку **REPEAT (повтор)** на пульте дистанционного управления. На экране появится меню выбора режима повтора.
- Нажмите кнопки **◀/▶** для выбора **Chapter, Title** или **A-B**, а затем нажмите **ENTER**.
 - Для DVD-диска может выполняться повтор части кинофильма или всего кинофильма.
 - Часть (⌂) : повтор воспроизводимой части.
 - Фильм (🎬) : повтор воспроизводимого фильма.
 - Диск (📀) : повтор воспроизводимого диска.
 - Дорожка (🎵) : повтор воспроизводимой дорожки.
 - A-B : повтор выбранного фрагмента на диске.

DVD

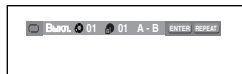

Использование функции повтора A-B

1. Нажмите кнопку **REPEAT (повтор)** на пульте дистанционного управления.
2. Нажмите кнопки **◀/▶** для выбора **A-B**.
3. Отметьте точку начала (A) повторного воспроизведения, нажав кнопку **ENTER**. В выделяется автоматически.
4. Отметьте точку окончания (B) повторного воспроизведения, нажав кнопку **ENTER**.
 - Для возврата в режим нормального воспроизведения нажмите кнопку **CANCEL**.
3. Чтобы вернуться в режим нормального воспроизведения, нажмите кнопку **REPEAT** еще раз, затем нажатием кнопки **◀/▶** выберите пункт меню **Выкл. (Выключен)** и нажмите кнопку **ENTER**.

DVD

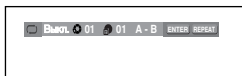

ПРИМЕЧАНИЕ

- Функция ПОВТОР A-B не позволяет установить точку (B), если после установки точки (A) не прошло 5 секунд.
- На некоторых дисках функция "Повтор" может не действовать.

Замедленное воспроизведение

Эта функция позволяет выполнить замедленный повтор спортивных упражнений, а также сцен танцев или игры на музыкальных инструментах, что помогает лучше их изучить.

При воспроизведении DVD-диска

1. Во время воспроизведения нажмите кнопку **ПАУЗА (||)**.
2. Нажмите кнопку **SEARCH (◀/▶)** для выбора скорости воспроизведения (1/8, 1/4 и 1/2 от нормальной скорости) в режиме **PAUSE** или **STEP**

Дополнительные функции

Настройка формата изображения (EZ View)

Воспроизведение изображений различных форматов (DVD)

Нажмите кнопку **EZ VIEW**.

- Формат экрана меняется при каждом нажатии кнопки.
- Режим увеличения экрана работает по-разному в зависимости от настроек экрана в меню **Настройка дисплея**.
- Для обеспечения прты кнопки **EZ VIEW** в меню **Настройка дисплея** необходимо установить правильное форматное соотношение. (см. стр. 29-30)

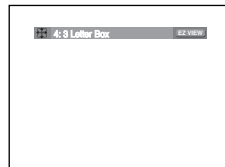

Если у вас телевизор с форматом экрана 16:9

Для дисков с записью в формате 16:9

- **Широкий экран (Wide Screen)**
Запись на диске DVD воспроизводится в формате изображения 16:9.
- **На весь экран (Screen Fit)**
Изображение сверху и внизу экрана обрезано. При воспроизведении диска с записью в формате 2,35:1 черные полосы сверху и внизу экрана исчезают. Изображение выглядит вытянутым по вертикали. (В зависимости от типа диска черные полосы могут исчезнуть не полностью.)
- **На экран с увелич. (Zoom Fit)**
Изображение сверху, внизу, слева и справа экрана обрезано, а в середине экрана - увеличено.

Для дисков с записью в формате 4:3

- **Норм. широкий (Normal Wide)**
Запись на диске DVD воспроизводится в формате изображения 16:9. Изображение выглядит вытянутым по горизонтали.
- **На весь экран (Screen Fit)**
Изображение сверху и внизу экрана обрезано и занимает весь экран. Изображение выглядит вытянутым по вертикали.
- **На экран с увелич. (Zoom Fit)**
Изображение сверху, внизу, слева и справа экрана обрезано, а в середине экрана - увеличено.
- **На всю высоту (Vertical Fit)**
Если диск DVD с записью в формате 4:3 просматривать на телевизоре с экраном формата 16:9, слева и справа экрана появляются черные полосы, чтобы изображение не выглядело вытянутым по горизонталю.

Если у вас телевизор с форматом экрана 4:3

Для дисков с записью в формате 16:9

- 4:3 Letter Box

Запись на диске DVD воспроизводится в формате изображения 16:9. Вверху и внизу экрана появляются черные полосы.

- 4:3 Pan Scan

Левая и правая части экрана обрезаются, и отображается его центральная часть в формате 16:9.

- На весь экан (Screen Fit)

Изображение вверху и внизу экрана обрезано и занимает весь экран. Изображение выглядит вытянутым по вертикали.

- На экран с увелич. (Zoom Fit)

Изображение вверху, внизу, слева и справа экрана обрезано, а в центре экрана - увеличено.

Для дисков с записью в формате 4:3

- Нормальный экран (Normal Screen)

Запись на диске DVD воспроизводится в формате изображения 4:3.

- На весь экран (Screen Fit)

Полноэкранное изображение вверху и внизу экрана обрезано. Изображение выглядит вытянутым по вертикали.

- На экран с увелич. (Zoom Fit)

Изображение вверху, внизу, слева и справа экрана обрезано, а в середине экрана - увеличено.

ПРИМЕЧАНИЕ

Данная функция может работать по-разному в зависимости от типа диска.

Выбор языка звукового сопровождения

Вы легко и быстро можете выбрать желаемый язык звукового сопровождения, используя кнопку AUDIO (Аудио).

Использование кнопки AUDIO (DVD/MPEG4)

1. Нажмите кнопку **AUDIO**. Язык звукового сопровождения будет изменяться при каждом нажатии на кнопку. Языки звукового сопровождения и субтитров представлены сокращениями.

DVD

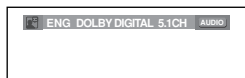

MPEG4



Последовательно нажимайте кнопку **Audio** (Аудио) на пульте дистанционного чтобы выбрать желаемый язык звукового сопровождения на диске MPEG4, затем нажмите кнопку **ENTER**.

2. Чтобы убрать с экрана значок выбора языка звукового сопровождения, нажмите кнопку **CANCEL** или **RETURN**.

ПРИМЕЧАНИЕ

- Работа этой функции зависит от того, какие языки аудио закодированы на диске; с некоторыми дисками эта функция не работает.
- DVD-диск может содержать звуковое сопровождение максимум на 8 языках.
- Чтобы при воспроизведении DVD-диска выбирался один и тот же язык аудио, см. раздел "Настройка языка" на стр. 27.

Выбор языка субтитров

Вы легко и быстро можете выбрать желаемый язык субтитров, используя кнопку SUBTITLE (субтитры).

Использование кнопки SUBTITLE (DVD/MPEG4)

1. Нажмите кнопку **SUBTITLE**.

Язык субтитров будет изменяться при каждом нажатии на кнопку.

Языки звукового сопровождения и субтитров представлены сокращениями..

DVD



MPEG4

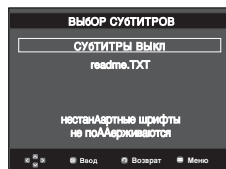

MPEG4



2. Чтобы убрать с экрана значок выбора языка субтитров, нажмите кнопку **CANCEL** или **RETURN**.

ПРИМЕЧАНИЕ

- В зависимости от DVD-диска необходимые субтитры можно выбрать в Disc Menu (Меню диска). Нажмите кнопку DISC MENU.
- Работа этой функции зависит от того, какие субтитры закодированы на диске; функция может работать не со всеми DVD-дисками.
- DVD-диск может содержать субтитры максимум на 32 языках.
- Чтобы при воспроизведении DVD-диска выбирался один и те же субтитры, см. раздел "Настройка языка" на стр. 27.

Выбор желаемого ракурса изображения

Когда DVD-диск содеит эпизод, снятый камерой с разных точек, вы можете воспользоваться функцией ANGLE (ракурс).

Использование функции ANGLE (DVD)

Если на диске имеется многоракурсная видеозапись, на экране появляется значок РАКУРС.

1. Во время воспроизведед нажмите кнопку **MENU** на пульте дистанционного управления.
2. Нажмите кнопки **▲/▼** для выбора **Function** (Функция), а затем нажмите **▶** или **ENTER**.
3. Нажмите кнопки **▲/▼** для выбора **Угол**, а затем нажмите **▶** или **ENTER**.

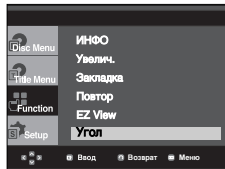

4. Для выбора желаемого ракурса нажимайте кнопки **◀/▶**, кроме того, вы можете использовать кнопки с цифрами на пульте дистанционного управления



ПРИМЕЧАНИЕ

Данная функция работать не будет, если видеозапись на диске сделана в одном ракурсе. В настоящее время только очень небольшое количество дисков поддерживает эту функцию.

Быстрый повтор воспроизведения/ быстрый пропуск

Быстрый повтор воспроизведения (DVD)

Если вы пропустили сцену, при помощи данной функции вы можете увидеть ее снова.

Нажмите кнопку **INSTANT REPLAY**. Фрагмент будет перемотан на 10 секунд назад с текущего момента, после чего начнется воспроизведение.

Быстрый пропуск (DVD)

Данная функция позволяет при просмотре текущей сцены сразу перейти на 10 секунд вперед.

Нажмите кнопку **INSTANT SKIP**.

- Воспроизведение переносится сразу на 10 секунд вперед.

ПРИМЕЧАНИЕ

В зависимости от диска данная функция может не работать.

Использование функции "Закладка"

Функция "Закладка" позволяет вам пометить части DVD-диска для того, чтобы вы позже легко могли найти нужный эпизод на диске.

Использование функции "Закладка" (DVD)

1. Во время воспроизведед нажмите кнопку **MENU** на пульте дистанционного управления.
2. Нажмите кнопки **▲/▼** для выбора **Function** (Функция), а затем нажмите **▶** или **ENTER**.

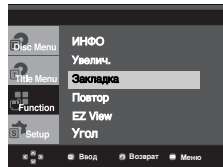

3. Нажмите кнопки **▲/▼** для выбора **Bookmark** (Закладка), а затем нажмите **▶** или **ENTER**.



4. Когда на экране показывается эпизод, который вы хотите пометить, нажмите кнопку **ENTER**. Одновременно можно отметить до трех фрагментов.



ПРИМЕЧАНИЕ

- На некоторых дисках функция "Закладка" может не действовать.

Переход к помеченному эпизоду

- 1~3. Шаги 1~3 являются теми же самыми, что и в разделе "Использование функции Закладка".

4. Нажмите кнопки **◀/▶** для выбора отмеченного фрагмента.



5. Нажмите кнопку **ВОСПРОИЗВЕДЕНИЕ** (**▶**), чтобы перейти к помеченному эпизоду.

Удаление "закладки"

- 1~3. Шаги 1~3 являются теми же самыми, что и в разделе "Использование функции Закладка".

4. Нажмите кнопки ◀/▶ для выбора номера удаляемой закладки.
5. Нажмите кнопку **CANCEL (удаление)**, чтобы удалить номер "закладки".



Использование функции масштабирования изображения

Использование функции масштабирования изображения (диски DVD)

1. В режиме воспроизведения или паузы нажмите кнопку **MENU** на пульте дистанционного управления.
2. Нажмите кнопки ▲/▼ для выбора **Function (Функция)**, а затем нажмите ▶ или **ENTER**.
3. Нажмите кнопки ▲/▼ для выбора **Zoom (Увеличение)**, а затем нажмите ▶ или **ENTER**.
4. Нажмите кнопки ▲/▼ или ◀/▶ для выбора части экрана, которую необходимо увеличить. Нажмите кнопку **ENTER**.
 - При воспроизведении DVD-диска, нажимайте кнопку **ENTER**, чтобы изменить масштаб изображения в следующем порядке - 2X/4X/2X/нормальный размер.

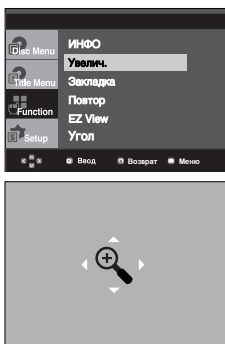

Меню клипов для MP3/WMA/JPEG/MPEG4/CD Audio

CD Audio или На дисках с файлами MP3/WMA/JPEG/MPEG4 содержатся отдельные песни, изображения или фильмы, которые могут быть организованы в папки, как показано ниже. Это аналогично использованию Вами разных папок для хранения файлов на вашем компьютере.

Откройте отсек привода диска. Установите диск в отсек. Закройте отсек. Лоток закрывается и появится этот экран.



- : Имя воспроизводимого в данный момент файла.
- : Время воспроизведения текущего файла.
- : Текущий режим воспроизведения : Имеется 4 режима воспроизведения. Любой из них легко выбрать, последовательно нажимая кнопку REPEAT (повтор).
 - Выкл. (Off) : Обычное воспроизведение
 - Дорожка (Track) : Повтор воспроизводимой в данный момент дорожки
 - Папка (Folder) : Повтор текущей папки
 - Случайный [Воспроизведение в случайном порядке] (Random) : Файлы на диске будут воспроизводиться в случайном порядке.
- : Значок MP3-файла. - : Значок папки
- : Значок WMA-файла. - : Значок текущей папки.
- : Значок JPEG-файла.
- : Значок AVI-файла.
- : Значок CD Audio-файла.

ПРИМЕЧАНИЕ

При проигрывании MP3, WMA, JPEG файлов пункты меню, "Качество картинки" не могут быть установлены.

Выбор папки

Папку можно выбирать как в режиме Стоп, так и в режиме Воспроизведение

- **Чтобы выбрать родительскую папку**
Нажмите кнопку RETURN, чтобы перейти к родительской папке или с помощью кнопок ▲/▼ выберите ".." и нажмите кнопку **ENTER**, чтобы перейти к родительской папке.
- **Чтобы выбрать одноуровневую папку**
Нажмите кнопки ▲/▼ выберите нужную папку, затем нажмите кнопку **ENTER**.
- **Чтобы выбрать вложенную папку**
Нажмите кнопки ▲/▼ выберите нужную папку, затем нажмите кнопку **ENTER**.

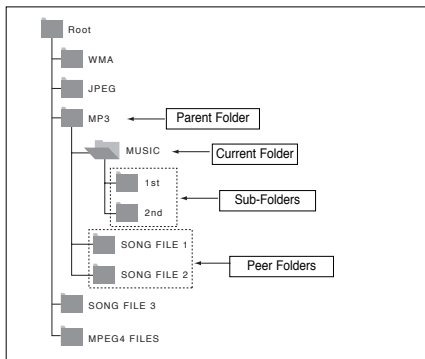

Воспроизведение дисков MP3/WMA/CD Audio

- Откройте отсек привода диска. Установите диск в отсек. Закройте отсек.
 - Если на диске имеются файлы MP3 и WMA, будут воспроизводиться файлы только одного типа, а не двух.
- Нажмите кнопки ▲/▼ для выбора композиции. Нажмите кнопку **ENTER**, чтобы начать воспроизведение файла песни.

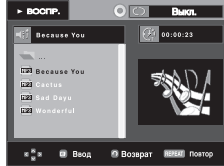

Повтор воспроизведения/Воспроизведение в случайном порядке

Нажмите кнопку **REPEAT (ПОВТОР)**, чтобы изменить режим воспроизведения. Существует четыре режима; Обычное воспроизведение, Воспроизведение дорожки, Воспроизведение папки, Воспроизведение в случайном порядке.

- Выкл. (Off) : обычное воспроизведение
- Дорожка (Track) : повтор текущего файла песни.
- Папка (Folder) : повтор в текущей папке файлов песен, имеющих одинаковое расширение.
- Случайный [Воспроизведение в случайном порядке] (Random) : повтор в случайном порядке файлов песен на диске, имеющих одинаковое расширение.

Чтобы вернуться к обычному воспроизведению, нажмите кнопку **CANCEL**.

CD-R MP3/WMA file

Во время воспроизведения дисков CD-R с файлами MP3 или WMA выполняйте все изложенные выше рекомендации, а в отношении дисков CD-R также учитывайте и следующие замечания:

- **Файлы MP3 и WMA должны быть записаны на дисках формата ISO 9660 или JOLIET.** Диски форматов ISO 9660 и Joliet с файлами MP3 или WMA совместимы с операционными системами DOS и Windows корпорации Microsoft и Mac OS компании Apple. Эти два формата получили наибольшее распространение.
- **Присваивая имена вашим файлам MP3 или WMA, не используйте более 8 символов, а в качестве расширений имен файлов используйте *.mp3, *.wma**. Для имени файла используется следующий общий формат: Имя.mp3 или Имя.wma. Присваивая имя файлу, используйте 8 или менее символов, не используйте пробелы и специальные символы, включая: (,.,\,=,+).
- **При записи файлов MP3 используйте битрейт не менее 128 кбит/с.** Качество звучания при воспроизведении файлов MP3 в основном зависит от выбранного битрейта для компрессии/декомпрессии. Для получения качества звучания, аналогичного качеству звучания аудио компакт-диска, необходимо использовать аналого-цифровое преобразование, то есть, преобразование в формат MP3, с битрейтом от 128 до 160 кбит/с. Выбор более высокого битрейта, например, 192 кбит/с и выше редко приводит к улучшению качества звучания. Файлы с битрейтом ниже 128 кбит/с не будут воспроизводиться надлежащим образом.

- **При записи файлов WMA используйте битрейт не менее 64 кбит/с.**

Качество звучания при воспроизведении для компрессии/декомпрессии. Для получения качества звучания, аналогичного качеству звучания аудио компакт-диска, необходимо использовать аналого-цифровое преобразование, то есть, преобразование в формат WMA, с битрейтом от 64 до 192 кбит/с. Файлы с битрейтом ниже 64 кбит/с или выше 192 кбит/с не будут воспроизводиться надлежащим образом. Для WMA файлов поддерживается частота дискретизации только > 30kHz.

- **Не пытайтесь копировать охраняемые авторским правом файлы MP3.**

Некоторые "защищенные" файлы зашифрованы и закодированы таким образом, чтобы предотвратить их незаконное копирование. Например, файлы следующих типов: Windows Media™ (зарегистрированный товарный знак компании Microsoft Inc.), а также SDMI™ (зарегистрированный товарный знак SDMI foundation). Такие файлы не могут быть скопированы.

- **Внимание!**

Указанные выше рекомендации не могут гарантировать воспроизведение DVD-проигрывателем дисков с файлами MP3 или гарантировать качество звучания. Технологии и методы файлов MP3 на диски CD-R не позволяют оптимально воспроизводить такие файлы на вашем DVD-проигрывателе (низкое качество звучания и, в некоторых случаях, невозможность считывания файлов проигрывателем).

- Этот проигрыватель позволяет воспроизводить с одного диска максимум 500 файлов, которые могут размещаться максимум в 500 папках.

Воспроизведение дисков MPEG4

Функция воспроизведения MPEG4

Файлы AVI содержат аудио и видеоданные. Проигрыватель может воспроизвести только файлы формата AVI, имеющие расширение .avi.

- Откройте отсек привода диска. Установите диск в отсек. Закройте отсек.
- Выберите файл avi (Divx/XviD) с помощью кнопок ▲/▼ или ◀/▶, а затем нажмите кнопку **ENTER**.

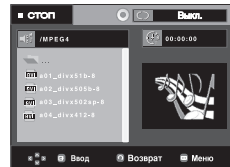

Повторное воспроизведение

С помощью кнопки **REPEAT** выберите нужный режим воспроизведения из 3-х: Выкл., Папка и Сюжет.

- Папка : повторное воспроизведение аудио AVI (имеющих такое же расширение) из текущей папки.
- Сюжет : повторное воспроизведение сюжета, воспроизводимого в данный момент.

Повторное А-В воспроизведение

Отметьте точку начала (А) повторного воспроизведения, нажав кнопку ENTER.

Отметьте точку окончания (В) повторного воспроизведения, нажав кнопку ENTER.

- Для возврата в режим нормального воспроизведения нажмите кнопку CANCEL.

Описание функций, доступных для файлов формата MPEG4

Функция	Описание	Подробности на странице:
Пропуск (◀◀ или ▶▶)	Во время воспроизведения нажмите кнопку ◀◀ или ▶▶ , в результате чего вы перейдете на 5 минут вперед или назад от текущего места на диске.	-
Поиск (◀◀ или ▶▶)	Во время воспроизведения нажмите кнопку НАПРАВЛЕНИИ (◀◀ или ▶▶) и нажимайте ее вновь для поиска на более высокой скорости. Позволяет вести поиск в файле AVI на повышенной скорости. (2X, 4X, 8X)	-
Замедленное воспроизведение/поиск	Позволяет вести поиск в файле AVI на замедленной скорости. (1/8X, 1/4X, 1/2X)	Р 14
Пошаговое воспроизведение	При каждом нажатии кнопки STEP (Шаг) на экране появляется новый кадр изображения.	Р 14
Увеличение	Последовательность увеличения: 2X/4X/2X/Норма.	Р 20

- Для некоторых файлов формата MPEG 4 данные функции могут быть недоступны.

Диски CD-R с файлами AVI

Данный проигрыватель может воспроизводить сжатые файлы AVI следующих форматов:

- DivX 3.11
- DivX 4 (MPEG-4 простой профиль)
- DivX 5 (MPEG-4 простпрофиль с такими дополнительными особенностями, как кодирование кадров с двунаправленным предсказанием, поддержка Opel и GMC).
- Xvid MPEG-4-совместимые файлы.

DVD-RW и DVD+R

- Формат, поддерживающий файл DivX :
- Базовый формат DivX : DivX3.11/ 4.12/ 5.x
- Xvid (видеокодек MPEG-4) и DivX Pro
- Формат файла : *.avi, *.div, *.divx.

Поддерживаются все разрешения вплоть до максимальных, указанных в таблице.

DivX3.11 & DivX4 & XviD	DivX5
Потоковая скорость может меняться: во время декодирования фрагмент, записанный с высокой потоковой скоростью, может быть пропущен, а декодирование будет продолжено, как только будет обнаружен участок записи с нормальной потоковой скоростью.	720 x 480 при 30 кадр./сек 720 x 576 при 25 кадр./сек Максимальная потоковая скорость: 4 Мбит/сек

При попытке воспроизведения файла формата DivX могут отображаться следующие предупреждающие сообщения.

1. Нет авторизации
 - Файл создан с неправильным кодом регистрации.

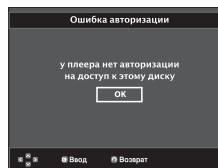

2. Неподдерживаемый кодек
 - Файлы с определенным типом кодека определенной версии (например, MP4, AFS и другие кодеки) не поддерживаются данным проигрывателем.



3. Неподдерживаемое разрешение
 - Файлы имеют более высокое разрешение, чем по техническим характеристикам поддерживает проигрыватель.



ПРИМЕЧАНИЕ

- Разрешение Поддерживаемое моделью DVD-1080PK, составляет до 720 x 480при частоте 30 кадров в секунду / 720 x 576 при кадрах в секунду
- Некоторые файлы MPEG4, созданные на персональном компьютере, воспроизвести невозможно. Поддерживаются только тип кодека, версия и разрешение, указанные в технических характеристиках.
- Этот проигрывательддерживает воспроизведение файлов MPEG4, записанных на диски CD-R/RW в соответствии с "форматом ISO 9660".

Воспроизведение файлов мультимедиа с помощью функции USB-хоста

Файлы мультимедиа, например фотографии, фильмы и мелодии, сохраненные в памяти проигрывателя MP3, памяти USB или на цифровой фотокамере со звуком высокого качества, подключив запоминающее устройство к порту USB проигрывателя DVD.

Использование функции USB-хоста

1. Подключите устройство USB к порту USB на передней панели устройства.
2. При наличии разделов на устройстве USB, нажмите кнопку ▲/▼ для выбора одного из разделов, а затем нажмите кнопку ENTER.



3. С помощью кнопок ▲/▼ или ◀/▶ выберите файл на устройстве USB. Нажмите кнопку USB. ENTER, чтобы открыть файл.

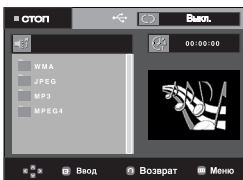

ПРИМЕЧАНИЕ

- При каждом нажатии кнопки USB на пульте дистанционного управления появляется рамка с выбранным устройством USB.
- На экране отобразится надпись "USB".
- На экране телевизора отобразится меню USB и начнется воспроизведение сохраненного файла.

Безопасное отключение устройства USB.

Во избежание повреждения данных, хранящихся на устройстве USB, перед отключением кабеля USB следует выполнить безопасное отключение

- Нажмите кнопку STOP (■).
- Отсоедините кабель USB.

Переход в прямом/обратном направлении

Во время воспроизведения нажмите кнопку (◀/▶).

- Если в памяти устройства имеется несколько файлов, то при каждом нажатии кнопки ▶, вы переходите к следующему файлу.
- Если в памяти устройства имеется несколько файлов, то при каждом нажатии кнопки ◀, вы переходите к предыдущему файлу.

Ускоренное воспроизведение

Ускоренное воспроизведение (◀/▶) во время воспроизведения, чтобы начать воспроизводить файл с более высокой скоростью.

- При каждом нажатии любой из этих кнопок скорость воспроизведения меняется следующим образом:
2x → 4x → 8x.

Совместимое устройство

1. **Устройства USB, которые поддерживают спецификацию USB Mass Storage v1.0.** (Устройства USB, работающие как съемный диск в операционной системе Windows (2000 или более поздняя версия) без установки дополнительного драйвера).
2. **MP3-плееры:** MP3-плееры с жестким диском или флэш-памятью.
3. **Цифровые фотокамеры:** Камеры, которые поддерживают спецификацию USB Mass Storage v1.0.
 - Фотокамеры, работающие как съемный диск в ОС Windows (2000 или более поздняя версия) без установки дополнительного драйвера).
4. **Внешние жесткие диски с интерфейсом USB и накопители USB на флэш памяти:** устройства, поддерживающие стандарт низкоскоростного USB2.0 или USB1.1.
 - При подключении устройства стандарта USB1.1 качество воспроизведения может ухудшаться.
 - Когда DVD определяет одновременно наличие USB 2.0 и USB 1.1, по умолчанию выбирается наиболее низкоскоростной режим USB.
 - При подключении жесткого диска с интерфейсом USB, для его нормальной работы не забудьте подключить к жесткому диску вспомогательный шнур питания.
5. **Считывающие устройства карт памяти с интерфейсом USB:** считывающие устройства с одним слотом для карт памяти и считывающие устройства с несколькими слотами для карт памяти.
 - Считывающие устройства карт памяти с интерфейсом USB некоторых изготовителей могут не поддерживаться.
 - Если вы установите несколько карт памяти в считывающее устройство с несколькими слотами, могут возникнуть проблемы.
6. Если вы используете удлинительный кабель USB, то устройство USB может быть не распознано.

Поддерживаемые форматы

	Формат файла	Расширение имени файла	Битрейт	Версия	Количество пикселей	Частота дискретизации
Фотографии	JPG	JPG _JPEG	-	-	640/480	-
Музыка	MP3	.MP3	80-384Kbit/s	-	-	44.1kHz
	WMA	.WMA	56-128Kbit/s	V8	-	44.1kHz

- Не поддерживается протокол CBI (Control/Bulk/Interrupt).
- Не поддерживаются цифровые фотокамеры, которые используют протокол PTP или для которых требуется установка дополнительной программы при подключении к ПК.
- Не поддерживаются устройства, в которых используется файловая система NTFS. (поддерживаются только устройства с файловой системой, использующей таблицу размещения файлов FAT 16/32).
- При подсоединении к этому изделию могут не работать некоторые MP3-плееры в зависимости от размера сектора их файловой системы.
- Функция USB-хост не поддерживается, если подсоединено устройство, передающее медиа-файлы с использованием специальной программы, разработанной изготовителем устройства.
- Функция не работает с устройствами, работающими по протоколу MTP (Media Transfer Protocol) с использованием технологии Janus.
- Функция USB-хост этого изделия поддерживает не все устройства USB. Информацию о поддерживаемых устройствах смотрите на стр. 35.

Перезапись компакт-дисков

Данная функция позволяет копировать аудиофайлы с диска на устройство USB с преобразованием их в формат MP3.

Откройте лоток для диска.

Вставьте аудио компакт-диск (CD DA) в лоток, затем лоток закройте.

Подключите устройство USB к USB-хосту на передней панели проигрывателя.

Отобразится экран.

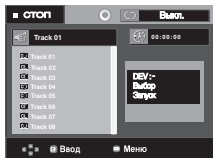

1. Переключив устройство в режим остановки, нажмите кнопку **▶**, чтобы выбрать меню **DEV** (устройство-носитель), затем нажмите кнопку **ENTER**.
2. Используя кнопки **▲/▼** выберите **SELECT** (Выбор), затем с помощью кнопки **ENTER** отметьте все файлы, предназначенные для копирования.
 - Чтобы снять отметку для копирования всех файлов, нажмите кнопку **ENTER** еще раз (меню **UNSELECT** (Отменить выбор)).
 - Если требуется отметить для копирования несколько файлов, нажмите кнопку **◀**, а затем с помощью кнопки **ENTER** отметьте необходимые файлы.

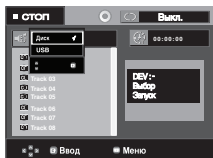

3. Нажмите кнопки **▲/▼** для выбора пункта **START** (Запуск), а затем нажмите кнопку **ENTER**. Начнется копирование файла.
 - Чтобы отменить копирование, когда процесс уже начался, нажмите кнопку **CANCEL** (Отмена).

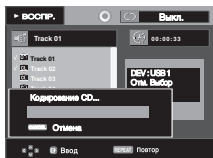

ПРИМЕЧАНИЕ

- По завершении процесса перезаписи компакт-диска проигрыватель автоматически перейдет в режим воспроизведения.
- Перезапись возможна только для аудио компакт-дисков (CDDA).

Воспроизведение дисков с фотографиями

1. Выберите папку
2. Нажмите кнопки **▲/▼** выберите файл снимка в меню клипов, а затем нажмите кнопку **ENTER**.
3. Нажмите кнопки **INFO** для выбора необходимого меню, а затем нажмите **ENTER**.



ПРИМЕЧАНИЕ

- Нажмите кнопку **СТОП**, чтобы вернуться в меню клипов.
- При воспроизведении Kodak Picture CD, проигрыватель сразу начинает показывать фотоснимки, а не меню клипов.

Вращение

- : При каждом нажатии кнопки **ENTER** снимок поворачивается на 90 градусов по часовой стрелке.

Zoom

- : Нажмите кки **▲/▼** для выбора части экрана, которую необходимо увеличить. Нажмите кнопку **ENTER**. При каждом нажатии кнопки **ENTER** размер снимка увеличивается (до 2X)

Слайд-шоу

- : Переход в режим слайд-шоу.
 - Перед демонстрацией слайд-шоу следует установить интервал показа снимков.
 - : Изображения меняются автоматически с интервалом приблизительно в 6 секунд.
 - : Снимки чередуются автоматически с интервалом около 12 секунд.
 - : Снимки чередуются автоматически с интервалом около 18 секунд.

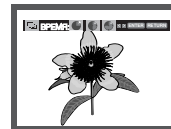

ПРИМЕЧАНИЕ

- В зависимости от размера файла время перехода к следующему изображению может отличаться от заданного интервала.
- Если не нажимать кнопки, слайд-шоу начинается автоматически с интервалом показа по умолчанию 10 сек.

воспроизведение в режиме MP3-JPEG

Вы можете просматривать изображения формата JPEG, используя музыку в качестве фона.

1. Нажмите кнопки ▲/▼ для выбора файла MP3 в меню клипов, затем нажмите кнопку **ENTER** (Ввод).
2. Нажмите кнопки ▲/▼ для выбора файла JPEG в меню клипов, затем нажмите кнопку **ENTER** (Ввод).
- Музыка будет воспроизводиться сначала
3. Нажмите кнопку стоп, когда Вы захотите остановить воспроизведение

ПРИМЕЧАНИЕ

файлы формата MP3 и JPEG должны находиться на одном и том же диске.

Диски CD-R с файлами JPEG

- Можно воспроизводить файлы только с расширением ".jpg" и ".JPG".
- Если диск записан не полностью (сессия не закрыта), для начала воспроизведения требуется дополнительное время и, возможно, не все файлы будут воспроизведены..
- Поддерживаются только диски CD-R с JPEG файлами записанных в форматах ISO 9660 или Joliet.
- Имя файла JPEG должно состоять не более чем из 8 символов и не содержать пробелов и специальных символов (. / = +).
- Воспроизводить можно только многосессионные диски с непрерывной записью. Если на многосессионном диске имеются пустые сектора, воспроизведение будет идти только до первого пустого сектора.
- На один компакт-диск может быть записано до 3000 изображений.
- Рекомендуется использовать компакт-диски, записанные в формате Kodak Picture CD.
- При воспроизведении дисков формата Kodak Picture CD из находящихся в папке файлов фотоснимков будут
- Kodak Picture CD : JPEG-файлы в папке снимков могут воспроизводиться автоматически.
- Kodak Picture CD : Если вы хотите просматривать фотоснимки, выберите файлы JPEG в меню клипов.
- Fuji Picture CD : Если вы хотите просматривать фотоснимки, выберите файлы JPEG в меню клипов.
- QSS Picture CD : Воспроизведение дисков QSS Picture CD невозможно.
- Если на одном диске записано более 500 файлов, могут быть воспроизведены не более 500 файлов JPEG.
- Если на одном диске имеется более 500 папок, могут быть воспроизведены файлы JPEG только из 500 папок.
- В некоторых случаях, в зависимости от условий записи JPEG файлов, они могут выводиться на экран телевизора либо не на полный экран, либо с недостаточным качеством.

Функции Karaoke

Функции Karaoke

Последовательность операций

1. Подсоедините телевизор или усилитель к разъемам Mixed Audio Out. (см. стр. с 9)
2. Подсоедините микрофон к гнезду MIC. После подсоединения микрофона можно использовать функцию караоке.

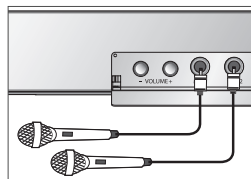

Управление кнопками

1. Загрузите диск караоке с необходимыми песнями. Нажмите кнопку **KARAOKE**.
2. Нажмите кнопки ◀/▶ для установки необходимого тона.



ПРИМЕЧАНИЕ

- Если при использовании функции караоке имеет место обратная акустическая связь (пронзительный или подвывающий звук), переместите микрофон подальше от громкоговорителей или уменьшите уровень громкости микрофона или громкоговорителей.
- При воспроизведении дисков MP3, WMA, DTS, LPCM и DVD-AUDIO функция караоке не работает.
- Если микрофон подключен, функция Digital Out (Цифровой выход) не работает.
- Звуковые сигналы с микрофона выводятся только из аналогового аудиовыхода (Analog Audio Out).
- В данной модели уровень реверберации (эха) фиксирован.
- Если к гнезду MIC на передней панели подключен микрофон, 5.1-канальный звук будет автоматически изменен на 2-канальный. Обратная настройка будет невозможна до тех пор, пока не будет отключен микрофон.

Использование меню “Настройка”

Использование меню “Настройка”

Меню SETUP (“Настройка”) позволяет вам настроить DVD-проигрыватель в соответствии с Вашими потребностями. Вы можете выбрать различные языковые настройки, установить уровень родительского контроля или даже настроить проигрыватель на тип экрана вашего ТВ.

1. Когда проигрыватель находится в режиме “Стоп”, нажмите кнопку MENU. Нажмите кнопки ▲/▼ для выбора **Setup** (Настройка), а затем нажмите ► или **ENTER**.

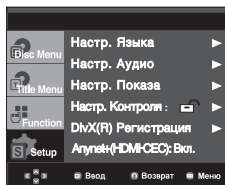

1. Настр. Языка : настройка языка.
2. Настр. Аудио : настройка параметров звука.
3. Настр. Показа : настройка опций показа изображения. Используйте для выбора формата экрана телевизора и нескольких опций показа изображения.
4. Настр. Контроля : настройка возрастной категории зрителя позволяет пользователю установить нужный уровень родительского контроля с тем, чтобы предохранить дот просмотра неподходящих для них фильмов, например, содержащих сцены насилия, фильмов “для взрослых” и т.п.
5. DivX(R) Регистрация : для получения доступа к просмотру фильмов по заказу по системе DivX(R) Video on Demand зарегистрируйте данный плеер, введя регистрационный код. После этого с помощью функции DivX(R) Video On Demand вы сможете брать видеофильмы напрокат или приобрести их. Дополнительная информация находится на сайте www.divx.com/vod.
6. Anynet+(HDMI-CEC) : настройка Anynet+(HDMI-CEC).

2. Нажмите кнопки ▲/▼ для доступа к различным функциям. Нажмите кнопку ► или **ENTER** для доступа к дополнительным функциям.
3. Чтобы убрать экран настройки после выполнения установок, нажмите кнопку **MENU** еще раз.

ПРИМЕЧАНИЕ

В зависимости от диска, некоторые выбранные вами в меню “Setup” предпочтения могут не действовать.

Настройка языка

Если вы заранее выберете предпочитаемый вами язык для меню проигрывателя, меню диска, для звукового сопровождения и субтитров, он будет автоматически использоваться каждый раз, когда вы смотрите фильм.

Настройка языка меню проигрывателя

1. Когда проигрыватель находится в режиме “Стоп”, нажмите кнопку **MENU**.
2. Нажмите кнопки ▲/▼ для выбора **Setup** (Настройка), а затем нажмите ► или **ENTER**.
3. Нажмите кнопки ▲/▼ для выбора **Настр. Языка** (Language Setup), а затем нажмите ► или **ENTER**.
4. Нажмите кнопки ▲/▼ для выбора **Меню плеера** (Player Menu), а затем нажмите ► или **ENTER**.
5. Нажмите кнопки ▲/▼ для выбора необходимого элемента, а затем ► или **ENTER**.
 - Выбирается желаемый язык и на экране вновь появляется меню “Настр. Языка”.
 - Чтобы убрать меню, снова нажмите кнопку MENU.



Настройка языка меню диска

Эта функция изменяет язык только для текста, выводимого на экран в меню диска.

1. Когда проигрыватель находится в режиме “Стоп”, нажмите кнопку **MENU**.
2. Нажмите кнопки ▲/▼ для выбора **Setup** (Настройка), а затем нажмите ► или **ENTER**.
3. Нажмите кнопки ▲/▼ для выбора **Настр. Языка** (Language Setup), а затем нажмите ► или **ENTER**.
4. Нажмите кнопки ▲/▼ для выбора **Меню диска** (Disc Menu), а затем нажмите ► или **ENTER**.
5. Нажмите кнопки ▲/▼ для выбора необходимого элемента, а затем ► или **ENTER**.
 - Если информация в выбранном языке не записана на диске, выбирается записанный на диске язык оригинала.
 - Выбирается желаемый язык и на экране вновь появляется меню “Настр. Языка”.
 - Чтобы убрать меню, снова нажмите кнопку **MENU**.



Настройка языка звукового сопровождения

1. Когда проигрыватель находится в режиме “Стоп”, нажмите кнопку **MENU**.
2. Нажмите кнопки **▲/▼** для выбора **Setup** (Настройка), а затем нажмите **►** или **ENTER**.
3. Нажмите кнопки **▲/▼** для выбора **Настр. Языка** (Language Setup), а затем нажмите **►** или **ENTER**.
4. Нажмите кнопки **▲/▼** для выбора **Аудио** (Audio), а затем нажмите **►** или **ENTER**.
5. Нажмите кнопки **▲/▼** для выбора необходимого элемента, а затем **►** или **ENTER**.
 - Если вы хотите, чтобы по умолчанию использовался язык оригинала фильма, записанного на диске, выберите пункт меню “Оригинал” (ORIGINAL).
 - Если информация на данном языке не записана на диске, выбирается записанный на диске язык оригинала.
 - Выбирается желаемый язык и на экране вновь появляется меню “Настр. Языка”.
 - Чтобы убрать меню, снова нажмите кнопку MENU.



Настройка языка субтитров

1. Когда проигрыватель находится в режиме “Стоп”, нажмите кнопку **MENU**.
2. Нажмите кнопки **▲/▼** для выбора **Setup** (Настройка), а затем нажмите **►** или **ENTER**.
3. Нажмите кнопки **▲/▼** для выбора **Настр. Языка** (Language Setup), а затем нажмите **►** или **ENTER**.
4. Нажмите кнопки **▲/▼** для выбора **Субтитры** (Subtitle), а затем нажмите **►** или **ENTER**.
5. Нажмите кнопки **▲/▼** для выбора необходимого элемента, а затем **►** или **ENTER**.
 - Выберите пункт меню “Автоматический” (AUTOMATIC), если вы хотите, чтобы для субтитров использовался тот же язык, который вы выбрали для звукового сопровождения.
 - На некоторых дисках может отсутствовать информация на том языке, который вы выбрали в качестве предпочтительного. В этом случае будет использоваться тот язык, который задан на диске в качестве языка оригинала.
 - Выбирается желаемый язык и на экране вновь появляется меню “Настр. Языка”.
 - Чтобы убрать меню, снова нажмите кнопку MENU.

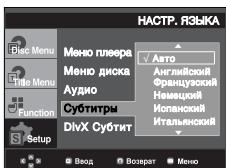

Настройка языка DivX субтитров

1. Когда проигрыватель находится в режиме “Стоп”, нажмите кнопку **MENU**.
2. Нажмите кнопки **▲/▼** для выбора **Setup** (Настройка), а затем нажмите **►** или **ENTER**.
3. Нажмите кнопки **▲/▼** для выбора **Настр. Языка** (Language Setup), а затем нажмите **►** или **ENTER**.
4. Нажмите кнопки **▲/▼** для выбора **DivX Субтитры** (DivX Subtitle), а затем нажмите **►** или **ENTER**.
5. Нажмите кнопки **▲/▼** для выбора необходимого элемента, а затем **►** или **ENTER**.
 - Выбирается желаемый язык и на экране вновь появляется меню “Настр. Языка”.
 - Чтобы убрать меню, снова нажмите кнопку MENU.

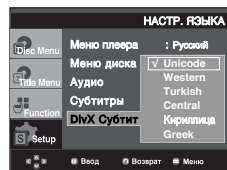

Настройка параметров звука

Параметры аудио позволяют выполнить настройку аудиоустройства и параметров состояния звука в зависимости от используемой аудиосистемы.

1. Когда проигрыватель находится в режиме “Стоп”, нажмите кнопку MENU.
2. Нажмите кнопки **▲/▼** для выбора **Setup** (Настройка), а затем нажмите **►** или **ENTER**.
3. Нажмите кнопки **▲/▼** для выбора **Настр. Аудио** (Audio Setup), а затем нажмите **►** или **ENTER**.
4. Нажмите кнопки **▲/▼** для выбора необходимого элемента, а затем **►** или **ENTER**.

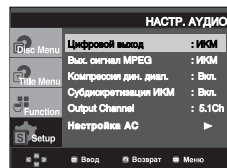
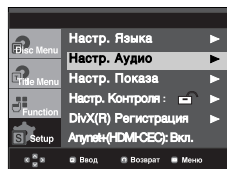

1 Цифровой выход

- PCM (ИКМ) : Преобразует в звук PCM(2CH).
- Bitstream : Выводит Dolby Digital Bitstream через цифровой выход. Выберите Bitstream при соединении к Dolby digital.

2 Вых. сигнал MPEG

- PCM (ИКМ) : Преобразует в звук PCM(2CH).

- Bitstream : Выводит MPEG-2 Bitstream через цифровой выход. Выберите Bitstream при соединении к декодеру MPEG-2.

ⓐ Компрессия дин. диал.

- Вкл. (On): чтобы выбрать компрессию динамического диапазона.

- Выкл. (Off): чтобы выбрать стандартный диапазон.

ⓑ Субдискретизация ИКМ

- Вкл. (On): Выберите этот пункт, если усилитель, подключенный к проигрывателю, не поддерживает частоту дискретизации 96 кГц. В этом случае сигнал 96 кГц будет преобразован в 48 кГц.

- Выкл. (Off): Выберите этот пункт, если усилитель, подключенный к проигрывателю, поддерживает частоту дискретизации 96 кГц. В этом случае сигнал на выходе не будет изменен

ПРИМЕЧАНИЕ

Даже когда для пункта "Субдискретизация ИКМ" выбрано состояние "Выкл".

- С некоторых дисков через выходы цифрового сигнала выдается сигнал только с пониженной частотой дискретизации.

ⓐ Output Channel (Выходной канал)

- 2CH (2-канал) : этот параметр следует выбирать только при использовании 2-канального соединения.

- 5.1CH (5.1-канал) : этот параметр следует выбирать при использовании 5.1-канального соединения.

ПРИМЕЧАНИЕ

- Чтобы открыть меню настройки громкоговорителей, выберите выходной канал 5.1.

• Если выбран параметр 5.1 Channel (Канал 5.1), подсоедините кабель RCA к разъемам C и LFE для получения аналогового звучания.

• Если выбран параметр 2 Channel (Канал 2), подсоедините кабель к разъемам FR и FL.

- При воспроизведении звука в формате DTS аналоговый сигнал на выходе отсутствует.

- Чтобы убрать меню, снова нажмите кнопку MENU.

ⓐ Настройка AC

HDMI

- Если ваш телевизор не может работать с многоканальным звуком (Dolby Digital, DTS, MPEG), вам следует выбрать для цифрового аудио выхода пункт ИКМ (PCM)

- Если ваш телевизор не может работать с частотой дискретизации LPCM свыше 48 КГц, вам следует установить для пункта "Субдискретизация ИКМ" (PCM Down Sampling) состояние Вкл (On).

Сделано по лицензии фирмы Dolby Laboratories. "Dolby" и символ DD являются фирменными знаками Dolby Laboratories.

"DTS" и "DTS Digital Out" являются товарными знаками фирмы Digital Theater Systems, Inc.

Настройка громкоговорителей объемного звучания

1. Когда проигрыватель находится в режиме "Стоп", нажмите кнопку MENU.
2. Нажмите кнопки ▲/▼ для выбора Setup (Настройка), а затем нажмите ► или ENTER.

3. Нажмите кнопки ▲/▼ для выбора Настр. аудио (Audio Setup), а затем нажмите ► или ENTER.

4. Нажмите кнопки ▲/▼ для выбора необходимого элемента, а затем ► или ENTER.

5. Нажмите кнопки ▲/▼/◀/▶ для выбора необходимого элемента, а затем нажмите кнопку ENTER для настройки громкоговорителя.

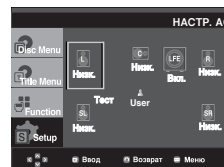
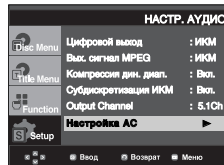

ПРИМЕЧАНИЕ

Для выхода из меню настройки нажмите кнопку MENU

Настройки по умолчанию : FRONT L, R (Малый), CENTER (Малый), SURROUND (Малый)-Передний (Сольшой), Центральный (Нет).

Громкоговоритель объемного звука (Нет)

Выберите размер громкоговорителей, которые вы хотите подключить.

① Передний (Front)

- Большой (Large): обычно выбирают эту настройку.

- Малый (Small): Выберите эту настройку, если появляются искажения звука ("хрипы") или эффект объемного звучания плохо заметен. В этом случае включаете цепь перенаправления низких частот Dolby Digital, так что низкие частоты вместо этого громкоговорителя излучаются сабвуфером.

② Центральный (Center)

- Нет (None): Выберите эту настройку, если вы не собираетесь подключать центральный громкоговоритель.

- Сольшой (Large): обычно выбирают эту настройку.

- Малый (Small): Выберите эту настройку, если появляются искажения звука ("хрипы").

В этом случае включаете цепь перенаправления низких частот Dolby Digital, так что низкие частоты вместо центрального излучаются другими громкоговорителями.

③ Surround (SL, SR)

- Нет (None): Выберите эту настройку, если вы не собираетесь подключать тыловой громкоговоритель.

- Сольшой (Сзади/Сбоку) - Large (Rear/Side): обычно выбирают любую из этих настроек в соответствии с расположением заднего громкоговорителя.

- Малый (Сзади/Сбоку) - Small (Rear/Side): Выберите любую из этих настроек в соответствии с расположением заднего громкоговорителя, если появляются искажения звука ("хрипы") или эффект объемного звучания плохо заметен. В этом случае включается цепь перенаправления низких частот Dolby Digital, так что низкие частоты вместо заднего громкоговорителя излучаются другими.

Настройка TEST (Тест)

Тестовые сигналы подаются на громкоговорители поочередно по часовой стрелке, начиная с левого фронтального громкоговорителя. Отрегулируйте баланс каналов, чтобы уровнять

громкость тестовых сигналов, занесенных в память системы.

FRONT(L) → CENTER → SUBWOOFER → FRONT(R) → SURROUND(R) → SURROUND(L)

ПРИМЕЧАНИЕ

Чтобы убрать с экрана меню настройки или вернуться во время настройки в экран меню, нажмите кнопку RETURN.

- Уровень тестового выходного сигнала на сабвуфер ниже, чем на другие громкоговорители.
- Логотип системы MPEG Multichannel является торговым знаком, зарегистрированным фирмой PHILIPS Corporation.
- Если вы установите для фронтальных (Л, П) настройку "Малый", для громкоговорителя LFE (Сабвуфер) автоматически устанавливается настройка "Вкл."

Настройка параметров изображения

Параметры дисплея позволяют установить различные видеофункции проигрывателя.

1. Когда проигрыватель находится в режиме "Стоп", нажмите кнопку MENU.
2. Нажмите кнопки ▲/▼ для выбора **Setup** (Настройка), а затем нажмите ► или **ENTER**.
3. Нажмите кнопки ▲/▼ для выбора **Настр. Показа** (Display Setup), а затем нажмите ► или **ENTER**.
4. Нажмите кнопки ▲/▼ для выбора необходимого элемента, а затем ► или **ENTER**.

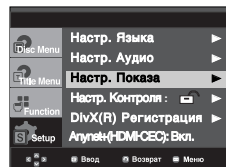

1 Формат ТВ-экрана (TV Aspect)

Вы можете выполнить регулировку формата изображения в соответствии с форматом экрана вашего телевизора.

- 4:3 Letter Box: Выберите эту опцию, если вы хотите смотреть целиком изображение, записанное на DVD-диске в формате 16:9, а у вашего телевизора формат экрана 4:3. В этом случае сверху и снизу экрана изображение будет ограничено черными полосами.
- 4:3 Pan&Scan: Выберите эту опцию, если у вашего телевизора формат экрана 4:3 и вы хотите смотреть центральную часть изображения, записанного в формате 16:9 (крайние боковые части изображения будут обрезаны).
- 16:9 широкий: На широкоэкранном телевизоре изображение с форматом кадра 16:9 будет занимать всю площадь экрана

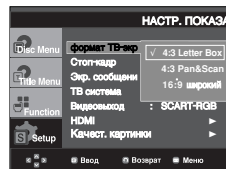

2 Стоп-кадр (Still Mode)

Эта функция позволяет Удалить дрожание изображения в режиме стоп-кадра и добиться более четкого воспроизведения на экране мелкого текста.

- Авто (Auto): Когда выбран режим "Авто", переключение меж режимами Поле/Кадр будет производиться автоматически.
- Поле (Field): Выбирайте этот режим, когда в режиме "Авто" остановленное изображение на экране дрожит.
- Кадр (Frame): Выбирайте этот режим, когда вы хотите видеть мелкие буквы на экране более четкими, чем обеспечивает режим "Авто".

3 Экр. сообщения (Screen Messages)

Используйте этот пункт меню для включения или выключения вывода сообщений на экран телевизора.

4 ТВ система (TV System)

- Диск NTSC : диск записан в системе NTSC
- Если ваш телевизор может работать только с входным видеосигналом системы PAL, выберите "PAL". При выборе "PAL" видеосигнал на выходе будет в формате PAL 60 Гц с чересстрочной разверткой.
- Если ваш телевизор может работать только с входным видеосигналом системы NTSC, выберите "NTSC".
- Если вы установили NTSC для пункта "ТВ система" (TV system), для выхода HDMI устанавливается частота кадров 60 Гц.
- Если вы установили PAL для пункта "ТВ система" (TV system), для выхода HDMI устанавливается частота кадров 50 Гц.

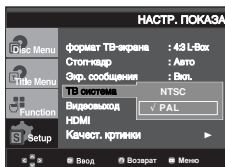

5 Видеовыход (Video Output)

Выбор выходного видеосигнала.

- П-СКАН : выберите эту настройку, чтобы использовать компонентный выходной сигнал (525р) с прогрессивной разверткой.
- Когда в режиме "Стоп" вы нажимаете кнопку VIDEO SEL, режим Видеовыхода изменяется в следующей последовательности.
(П-СКАН → SCART-CVBS → SCART-RGB)
- Если после входа в submenu Настр. Показа (Display Setup) в течение 10 сек не будет выбрано Да/Нет, на экране появится предыдущее меню.

6 HDMI

Этот параметр используется, если аппарат подключен к устройству отображения (ТВ, проектор и т. д.) с помощью HDMI.

- Уст. Разрешения
 - Auto (Авто): автоматическая настройка разрешения
 - Manual (Вручную): ручная настройка разрешения
- Разрешение
 - 480p/576p : 720 x 480p x 60Hz, 720 x 576p x 50Hz
 - 720p : 1280 x 720
 - 1080i : 1920 x 1080
 - 1080p : 1920 x 1080

Если пункт меню "ТВ система" установлен в PAL, а проигрываемый диск формата NTSC, то первоначальное разрешение выхода HDMI автоматически устанавливается в 480p. И наоборот, если ТВ система NTSC, а диск формата PAL, первоначальное разрешение устанавливается в 576p. В дальнейшем вы можете подобрать наилучшее разрешение выхода HDMI с помощью кнопки "HDMI SEL." на пульте дистанционного управления.

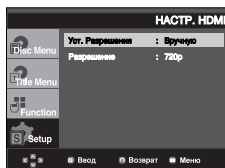

7 Качест. картинки (Picture Quality)

- Уровень черн (Black Level) Обеспечивает настройку яркости экрана. (On (Вкл) или Off (Выкл) Эта функция не работает в режиме Progressive (Прогрессивный).
- Яркость (Brightness) : Level 1 ~ Level 5 (Уровень 1~5)
- Контраст (Contrast) : Level 1 ~ Level 5 (Уровень 1~5)
- Насыщенность (Color Saturation) : Level 1 ~ Level 5 (Уровень 1~5)

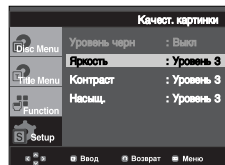

- См. руководство пользователя телевизора, чтобы определить, поддерживает ли телевизор функцию прогрессивной развертки. Если функция прогрессивной развертки поддерживается, то при ее настройке в системе мю телевизора следуйте инструкциям руководства пользователя телевизора.
- Если выход Video установлен неправильно, экран может заблокироваться.
- Разрешение, доступное для выхода HDMI, зависит от подключенного телевизора или проектора. Для получения подробной информации см. руководство пользователя телевизора или проектора.
- При изменении разрешения во время воспроизведения может потребоваться несколько секунд, прежде чем появится нормальное изображение.
- При установке разрешения 720p, 1080p или 1080i выход HDMI обеспечивает более высокое качество изображения.

Настройка уровня родительского контроля

Для того, чтобы включить/выключить блокировку дисков в соответствии с установленным рейтингом, необходимо поменять пароль. Функция "Уровень родительского контроля" действует для DVD-дисков, на которых закодирована информация о возрастной категории - что помогает вам контролировать типы DVD-дисков, которые смотрит ваша семья. Диски разделяются максимум на 8 возрастных категорий, которым соответствуют уровни родительского контроля.

Настройка возрастной категории (рейтинга)

1. Когда проигрыватель находится в режиме “Стоп”, нажмите кнопку MENU.
2. Нажмите кнопки ▲/▼ для выбора **Setup** (Настройка), а затем нажмите ► или **ENTER**.

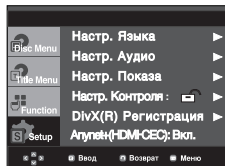

3. Нажмите кнопки ▲/▼ для выбора **Настр. Контроля** (Parental Setup), а затем нажмите ► или **ENTER**.

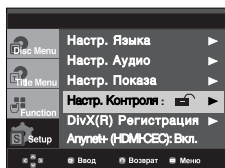

4. Нажмите кнопки ▲/▼ для выбора **Возрастная категория** (Rating Level), а затем нажмите ► или **ENTER**.

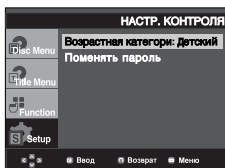

5. Введите ваш пароль.

- По умолчанию уставлен пароль 0000. Для активизации функции родительского контроля измените пароль 0000 на другой пароль.

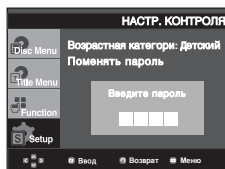

6. Нажмите кнопки ▲/▼ для выбора необходимого значения для Rating Level, а зем нажмите ► или **ENTER**. **Напр.) Установить детский.**

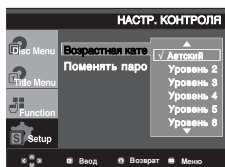

ПРИМЕЧАНИЕ

Чтобы убрать меню, снова нажмите кнопку MENU. Если, например, выбрать уровень 6, диски с рейтинговым уровнем 7 или 8 воспроизводиться не будут.

Изменение пароля

1. Когда проигрыватель нахся в режиме “Стоп”, нажмите кнопку MENU.
2. Нажмите кнопки ▲/▼ для выбора **Setup** (Настройка), а затем нажмите ► или **ENTER**.

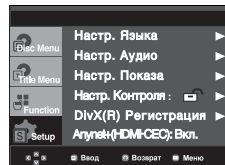

3. Нажмите кнопки ▲/▼ для выбора **Настр. Контроля** (Parental Setup), а затем нажмите ► или **ENTER**.

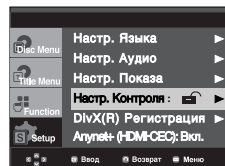

4. Нажмите кнопки ▲/▼ для выбора **Поменять пароль** (Change Password), а затем нажмите ► или **ENTER**. Введите ваш новый пароль. Затем введите новый пароль еще раз.

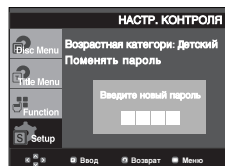
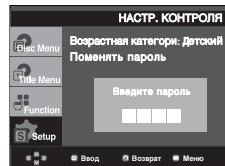
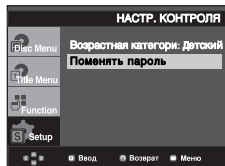

ПРИМЕЧАНИЕ

- Если вы забыли пароль, см. раздел "Восстановление пароля" в руководстве по устранению неисправностей.

Настройка Anynet+(HDMI-CEC)

Anynet+ это функция, которую можно использовать для управления устройством с помощью пульта дистанционного управления телевизора Samsung, если подключить устройство DVD 1080PK к телевизору Samsung с помощью HDMI кабель (см. стр 13 - 14) (Эта функция доступна только на телевизорах SAMSUNG, поддерживающих функцию Anynet+).

Параметры Anynet+(HDMI-CEC) позволяют использовать функцию HDMI проигрывателя. Выберите параметр "On" (Вкл.) при подключении устройства DVD 1080PK к телевизору Samsung, поддерживающих функцию Anynet+.

1. Когда проигрыватель нахтя в режиме "Стоп", нажмите кнопку MENU.
2. Нажмите кнопки ▲/▼ для выбора **Setup** (Настройка), а затем нажмите ► или **ENTER**.

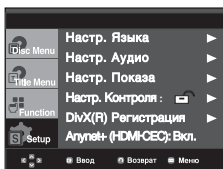

3. Нажмите кнопки ▲/▼ для выбора **Anynet+(HDMI-CEC)**, а затем нажмите ► или **ENTER**.

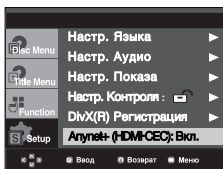

4. Установите для функцию Anynet+(HDMI-CEC) значение "On" (Вкл.) на проигрывателе дисков DVD. затем нажмите ► или **ENTER**.

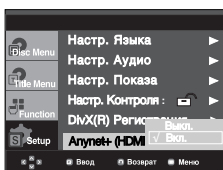

5. Включите на телевизоре функцию Anynet+. (Для получения дополнительной информации см. руководство пользователя телевизора).
 - Если нажать кнопку Anynet+ на пульте дистанционного управления телевизора, ниже отобразятся сообщения экранного меню.



TV Menu

Можно управлять проигрывателем дисков DVD с помощью пульта дистанционного управления телевизора. (Кнопки телевизора, которые можно использовать для управления проигрывателем дисков DVD : кнопки ◀▶, ▶▶, ◀◀, ◀▶, ▶▶, ▶▶, а также



- кнопки 0 ~ 9.
- **Select Device** (Выбор устройства): используйте эту функцию для выбора устройства.
 - **Menu on Device** (Меню на устройстве): аналогично кнопке MENU на пульте дистанционного управления проигрывателя дисков DVD.
 - **Device Operation** (Работа устройства): аналогично кнопке INFO на пульте дистанционного управления проигрывателя дисков DVD.

ПРИМЕЧАНИЕ

- Если во время просмотра телевизора нажать кнопку PLAY на устройстве, экран телевизора изменится на экран воспроизведения.
- Если выполнить воспроизведение диска DVD, когда телевизор выключен, питание телевизора включится.
- Если выключить телевизор проигрыватель DVD выключится автоматически.
- При изменении HDMI на другие источники(компонитный, компонентный ит.д.) на телевизоре во время воспроизведения диска проигрыватель DVD перестанет выполнять воспроизведение. Однако если диском DVD поддерживается функция навигации, воспроизведение диска DVD на проигрывателе DVD может продолжиться.

Справочные данные

Обновление встроенного ПО

Введение

Компания Samsung обеспечивает периодическое обновление программного обеспечения данного изделия на собственном веб-сайте (www.samsung.com).

Это необходимо, так как периодически создаются новые кодеки для формата MPEG-4. Необходимость обновления программного обеспечения и версии программного обеспечения вашего DVD-проигрывателя.

Создание диска для обновления ПО

1. Загрузите новейшую версию ПО с Интернет-сайта обновлений компании Samsung (www.samsung.com).
2. Запишите загруженный файл на диск CD-RW в записывающем приводе компакт-дисков вашего компьютера.

ПРИМЕЧАНИЕ

- Выберите для файловой системы диска CD-ROM формат ISO
- Набор символов должен соответствовать кодировке ISO 9660
- Запись должна быть сделана за одну сессию, сессия должна быть закрыта
- Запись должна вестись на низкой скорости

Процедура обновления

1. Откройте отсек привода диска. Установите диск в отсек. Закройте отсек. Появится экран обновления микропрограммы.

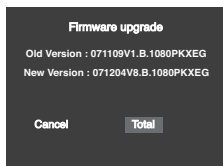

На экране появится сообщение об обновлении встроенного ПО.

2. Нажмите кнопки ◀▶ для выбора значения **Total**, а затем нажмите **ENTER**.

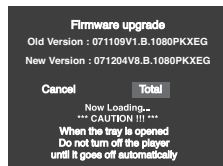

Начнется обновление встроенного ПО.

- В середине процесса записи автоматически открывается отсек диска. Выньте диск и подождите около 2 мин.
 - Если обновление встроенного ПО проигрывателя прошло успешно, он выключится и затем вновь включится после того, как автоматически закроется лоток для диска. Когда проигрыватель включится, на экране появится следующее меню.
3. Нажмите номерные кнопки для выбора необходимого языка.





ПРИМЕЧАНИЕ

- Если сообщение о выборе языка меню не появится, обратитесь в сервисный центр компании Samsung.
- Во время обновления не нажимайте никакие кнопки и не отсоединяйте сетевой шнур.
- Процедура обновления встроенного ПО может изменяться, поэтому перед обновлением обратитесь на Интернет-сайт (www.samsung.com).

Руководство по устранению проблем

Перед обращением в сервисный центр (для устранения) проверьте следующее.

Проблема	Ваши действия	Инструкция
Пульт дистанционного управления не работает	<ul style="list-style-type: none"> Проверьте батареи в пульте дистанционного управления. Может быть требуется заменить их. Управляйте с помощью пульта дистанционного управления с расстояния не более 6 метров. Выньте батареи и удерживайте в нажатом положении одну или несколько кнопок несколько секунд, чтобы разрядить оставшееся внутри пульта электричество и установить в исходное состояние микропроцессор. Вновь установите батареи и попробуйте управлять проигрывателем. Проверьте региональный код DVD-диска. 	Стр. 3
Диск не воспроизводится	<ul style="list-style-type: none"> Убедитесь в том, что вы установили диск этикеткой вверх. Проверьте региональный код DVD-диска. 	Стр. 5
Не воспроизводится 5.1 канальный звук	<ul style="list-style-type: none"> 5.1 канальный звук воспроизводится только при выполнении следующих условий: <ol style="list-style-type: none"> DVD-проигрыватель соединен с соответствующим усилителем На диске записан 5.1 канальный звук. Проверьте, есть ли на воспроизводимом диске маркировка "Dolby 5.1 ch". Проверьте, правильно ли выполнены соединения с вашей акустической системой и правильно ли она работает. Были ли выбран в меню SETUP для Цифрового выхода режим "Битовый поток"? 	Стр. 12 Стр. 27~29
На экране появляется пиктограмма 	<ul style="list-style-type: none"> Функция не может использоваться или действие не может быть выполнено в данный момент по следующим причинам: <ol style="list-style-type: none"> Программное обеспечение на DVD-диске накладывает ограничения на эти действия. Программное обеспечение на DVD-диске не поддерживает эту функцию (например, "ракурс"). функция не доступна в данный момент. Вы затребовали доступ к номеру фильма, части, или задали время, которые выходят за диапазон допустимых значений. 	
Меню диска не появляется на экране	<ul style="list-style-type: none"> Проверьте, имеется ли меню на этом диске. 	
Режим воспроизведения отличается от установленного в меню "Настройка"	<ul style="list-style-type: none"> Некоторые из выбранных в меню "Настройка" (SETUP) функций могут не работать надлежащим образом, если на диске не закодирована требующаяся для них информация. 	Стр. 26~32
Не изменяется формат изображения	<ul style="list-style-type: none"> На воспроизводимом диске записано изображение только в одном формате кадра. 	Стр. 29~30
Отсутствует звуковое сопровождение	<ul style="list-style-type: none"> Убедитесь в том, что вы задали правильный режим работы выхода цифрового сигнала в меню "Настр. Аудио". 	Стр. 27~29
Экран заблокирован	<ul style="list-style-type: none"> Нажимайте кнопку  в течение не менее 5 секунд при отсутствии диска в проигрывателе. Все параметры будут сброшены к заводским настройкам. 	Стр. 14
Вы забыли пароль	<ul style="list-style-type: none"> Нажимайте кнопку  в течение не менее 5 секунд при отсутствии диска в проигрывателе. Все параметры, включая пароль, будут сброшены к заводским настройкам. Используйте эту функцию только в случае крайней необходимости. 	Стр. 30~31
Если у вас возникли другие проблемы	<ul style="list-style-type: none"> Обратитесь к Содержанию и найдите в нем раздел данной Инструкции для пользователя, в котором может быть объяснение текущей проблемы и еще раз выполните содержащиеся в разделе процедуры. Если это не помогло устранить проблему, обратитесь в ближайший уполномоченный сервисный центр. 	
Изображение отображается с помехами или оно искажено	<ul style="list-style-type: none"> Убедитесь, что диск не загрязнен или не поцарапан. Почистите диск. 	Стр. 2
Нет сигнала на выходе HDMI	<ul style="list-style-type: none"> Проверьте включен ли режим HDMI для Выхода. Проверьте соединение между телевизором и разъемом HDMI вашего DVD-проигрывателя. Проверьте в руководстве пользователя вашего телевизора, поддерживает ли телевизор работу с сигналами форматов 480p/576p/720p/1080i/1080p с DVD-проигрывателя. 	Стр. 10~11
Отсутствует нормальное изображение на экране при использовании выхода HDMI	<ul style="list-style-type: none"> Если на экране появляется шум типа "снег", это означает, что телевизор не поддерживает систему защиты цифрового контента HDCP (High-bandwidth Digital Content Protection). 	Стр. 10~11
Дрожание изображения при использовании выхода HDMI.	<ul style="list-style-type: none"> Проверьте, правильно ли вы установили ТВ систему. Явление дрожания изображения на экране может возникать при преобразовании из 50 Гц в 60 Гц частоты кадров видеосигнала для выхода HDMI (High Definition Multimedia). Обращайтесь к Инструкции для пользователя вашего телевизора. 	Стр. 29~30

Продукты, поддерживаемые с помощью функции USB-хоста

Флэш-диски USB

Продукт	Тип
UMAX Apus 210	USB 2.0 USB Flash Drive 1GB
UMAX Apus 210	USB 2.0 1GB
Sandisk Cruzer Mini	USB 2.0 256MB
Sandisk Cruzer Profile	USB 2.0 1GB
Sandisk Cruzer Titanium	USB 2.0 1GB
Sandisk Cruzer Titanium	USB 2.0 2GB
My Flash A Data	USB 2.0 512M
My Flash A Data	USB 2.0 1GB
AXIA	USB 2.0 512M
Easy Disk	USB 2.0 512M
A Data Blue	USB 2.0 2GB
Kingstone DT Mini Fun	USB 2.0 1GB
Kingstone DT Mini Purple	USB 2.0 2GB
Kingstone DT Mini Sky Blue	USB 2.0 1GB
Kingstone White	USB 2.0 1GB
Kingstone Black	USB 2.0 1GB
Kingstone	USB 2.0 512MB
SONY Micro Vault	USB 2.0 512MB
NEXUS	USB 2.0 1GB
NEXUS	USB 2.0 2GB
Cryptonic Moo	USB 2.0 512MB
SKC U-Magic	USB 2.0 1GB
SKC U-Magic	USB 2.0 2GB
Axxen I-Mirror XM 1GB	USB 2.0 1GB
Axxen I-Mirror XM 2GB	USB 2.0 1GB
Axxen I-Mirror XM 4GB	USB 2.0 1GB
X TICK LG	USB 2.0 2GB
Transcend JF V10	USB 2.0 1GB
Transcend JF V10	USB 2.0 4GB
Transcend JF V30	USB 2.0 2GB
Giga Stick	USB 2.0 1GB
PQI(Pink)	USB 2.0 1GB
PQI(Black)	USB 2.0 2GB
PNY Attache	USB 2.0 256MB
PNY	USB 2.0 1GB
Memorex Traveldrive	USB 2.0 512MB
Lexar	USB 2.0 1GB
Sony	USB 2.0 128MB
Sony	USB 2.0 256MB
Netac	USB 2.0 2GB
Netac	USB 2.0 4GB
Toshiba	USB 2.0 1GB
Cunchuzhixing	USB 2.0 512MB
Swissbit	USB 2.0 256MB
Aomg	USB 2.0 512MB
Aomg	USB 2.0 512MB
Thunis	USB 2.0 1GB
Thunis	USB 2.0 1GB

Продукт	Тип
Jingwah	USB 2.0 512MB
Longpan	USB 2.0 512MB
IBM	USB 2.0 256MB
Chenguangkeji	USB 2.0 256MB
Lenovo	USB 2.0 256MB
Lenovo	USB 2.0 512MB
LG	USB 2.0 256MB
Toshiba	USB 2.0 256MB
Lanma	USB 2.0 128MB
Aigo	USB 2.0 128MB
Aigo	USB 2.0 4GB
Tiang	USB 2.0 128MB
Huaren	USB 2.0 128MB
Qipan	USB 2.0 128MB
Qinghuaputian	USB 2.0 128MB
Damuge	USB 2.0 256MB
Shenzhoulongpan	USB 2.0 256MB
Qinghuatongchuang	USB 2.0 256MB
BenQ	USB 2.0 512MB
Delux	USB 2.0 512MB
Memoright	USB 2.0 512MB
Unitbit	USB 2.0 512MB
Unitbit	USB 2.0 1GB
Kingmax	USB 2.0 512MB
Kingmax	USB 2.0 2GB
U-Zone	USB 2.0 1GB
Greatwall	USB 2.0 256MB
Shichuang	USB 2.0 512MB
ALLOK	USB 2.0 512MB
SSK	USB 2.0 2GB
SanDisk	USB 2.0 512GB
SanDisk	USB 2.0 2GB
Teclast	USB 2.0 4GB
Teclast	USB 2.0 512MB
Rundisk	USB 2.0 51MB
Leidisk	USB 2.0 512MB
Hengge	USB 2.0 1GB
Bolang	USB 2.0 1GB
Zhongji	USB 2.0 2GB
Flash Uoyager	USB 2.0 128MB
Kingston Data Traveler	USB 2.0 256MB
Kingston Data Traveler	USB 2.0 1GB
Kingston Data Traveler	USB 2.0 2GB
Ants The Technology Leader	USB 2.0 256MB
Apacer Handy Steno	USB 2.0 256MB

Multi Memory Card

Продукт	Тип
KINGMAX SD	256MB,512MB,1GB,2GB
KINGMAX CF	256MB,512MB
KINGMAX MMC	256MB,512MB,2GB
Olympus XD	256MB,512MB,2GB
SanDisk CF	1GB
Sony MS Duo+Adapter	256MB,512MB
Sony MSP	128MB,256MB,512MB
Samsung SM	64MB
KINGMAX Mini SD+Adapter	256MB
KINGMAX RS MMC+Adapter	256MB

Проигрыватели MP3

Продукт	Тип
Apple Ipod Mini	4GB HDD MP3 Player
Samsung YPT-7Z	4GB Flash MP3 Player
Sony NW-E507	1GB Flash MP3 Player
Olympus Mrobe 500i	20GB HDD MP3 Player
RCA RD2780	20GB HDD MP3 Player

Цифровые фотокамеры

Продукт
Samsung Digimax V700
Pentax Optio S6
Nikon Coolpix P2

Устройства чтения карт памяти с несколькими гнездами

Продукт
USB 2.0 9 in 1 Flash Card Reader
Apacer
SanDisk SDDR-89
ZIO CM-28100
GE HO97949

Технические характеристики

Общие	Источник питания	110-240 В переменного тока - 50/60 Гц
	Потребляемая мощность	9 Вт
	Масса	1,7 кг
	Габаритные размеры	Ширина 430 мм × Глубина 250 мм × Высота 45мм
	Рабочий диапазон температур	+5°C ~ 35°C
	Рабочий диапазон влажности	10 % ~ 75 %
Диск	DVD (многоцелевой цифровой диск)	Скорость считывания: 3,49 ~ 4,06 м/с Примерное время воспроизведения (односторонний однослойный диск): 135 минут
	CD : 12 см (компакт диск)	Скорость считывания: 4,8 ~ 5,6 м/с Максимальное время воспроизведения: 74 минуты
	CD : 8 см (компакт диск)	Скорость считывания: 4,8 ~ 5,6 м/с Максимальное время воспроизведения: 20 минут Скорость считывания: 4,8 ~ 5,6 м/с
Выход видео	Композитный видеосигнал	1 канал: 1,0 В п-п (на нагрузке 75 Ом)
	Разъем SCART	R (Красный) : 0,7 В п-п (на нагрузке 75 Ом) G (Зеленый) : 0,7 В п-п (на нагрузке 75 Ом) B (Синий) : 0,7 В п-п (на нагрузке 75 Ом) Полный ТВ сигнал : 1,0 В п-п (на нагрузке 75 Ом)
	HDMI	480p/576p. 720p. 1080i. 1080p
Выход аудио	Разъем SCART	2 канала : Левый (1/L), Правый (2/R)
	5.1 канала	F/L, F/R, R/L, R/R, CT, S/W
	2 канала	Левый (1/L), Правый (2/R)
	* Частотная характеристика	Частота дискретизации 48 кГц : 4 Гц - 22 кГц Частота дискретизации 96 кГц : 4 Гц - 44 кГц
	* Отношение С/Ш	110 дБ
	* Динамический диапазон	100 дБ
	* Суммарный коэффициент гармоник	0,004 %

*: Номинальные технические характеристики

- Фирма Samsung Electronics Co., Ltd. оставляет за собой право изменять технические характеристики без предварительного уведомления.
- Масса и габаритные размеры являются приблизительными.

Связывайтесь с SAMSUNG по всему миру

Если у вас есть предложения или вопросы по продуктам Samsung, связывайтесь с информационным центром Samsung.

Region	Country	Customer Care Center ☎	Web Site
North America	CANADA	1-800-SAMSUNG(726-7864)	www.samsung.com/ca
	MEXICO	01-800-SAMSUNG(726-7864)	www.samsung.com
	U.S.A	1-800-SAMSUNG(726-7864)	www.samsung.com
Latin America	ARGENTINE	0800-333-3733	www.samsung.com/ar
	BRAZIL	0800-124-421 , 4004-0000	www.samsung.com
	CHILE	800-SAMSUNG(726-7864)	www.samsung.com/cl
	NICARAGUA	00-1800-5077267	
	HONDURAS	800-7919267	
	COSTA RICA	0-800-507-7267	www.samsung.com/latin
	ECUADOR	1-800-10-7267	www.samsung.com/latin
	EL SALVADOR	800-6225	www.samsung.com/latin
	GUATEMALA	1-800-299-0013	www.samsung.com/latin
	JAMAICA	1-800-234-7267	www.samsung.com/latin
	PANAMA	800-7267	www.samsung.com/latin
	PUERTO RICO	1-800-662-3180	www.samsung.com/latin
	REP. DOMINICA	1-800-751-2676	www.samsung.com/latin
	TRINIDAD & TOBAGO	1-800-SAMSUNG(726-7864)	www.samsung.com/latin
VENEZUELA	0-800-100-5303	www.samsung.com/latin	
COLOMBIA	01-8000112112	www.samsung.com.co	
Europe	BELGIUM	0032 (0)2 201 24 18	www.samsung.com/be
	CZECH REPUBLIC	844 000 844 Distributor pro Českou republiku: Samsung Zrt., česká organizační složka Vyskočilova 4, 14000 Praha 4	www.samsung.com/cz
	DENMARK	70 70 19 70	www.samsung.com/dk
	FINLAND	030-6227 515	www.samsung.com/fi
	FRANCE	3260 SAMSUNG (€ 0,15/Min), 08 25 08 65 65 (€ 0,15/Min)	www.samsung.com
	GERMANY	01805 - SAMSUNG(726-7864) (€ 0,14/Min)	www.samsung.com
	HUNGARY	06-80-SAMSUNG(726-7864)	www.samsung.com
	ITALIA	800-SAMSUNG(726-7864)	www.samsung.com
	LUXEMBURG	0035 (0)2 261 03 710	www.samsung.com/be
	NETHERLANDS	0900-SAMSUNG(726-7864) (€ 0,10/Min)	www.samsung.com/nl
	NORWAY	815-56 480	www.samsung.com/no
	POLAND	0 801 801 881 , 022-607-93-33	www.samsung.com/pl
	PORTUGAL	80820-SAMSUNG(726-7864)	www.samsung.com/pt
	SLOVAKIA	0800-SAMSUNG(726-7864)	www.samsung.com/sk
	SPAIN	902 10 11 30	www.samsung.com
	SWEDEN	0771-400 200	www.samsung.com/se
	U.K	0845 SAMSUNG (7267864)	www.samsung.com
	EIRE	0818 717 100	www.samsung.com/ie
AUSTRIA	0800-SAMSUNG(726-7864)	www.samsung.com/at	
SWITZERLAND	0800-SAMSUNG(726-7864)	www.samsung.com/ch	
CIS	RUSSIA	8-800-555-55-55	www.samsung.com
	KAZAHSTAN	8-10-800-500-55-500	www.samsung.kz
	UZBEKISTAN	8-10-800-500-55-500	www.samsung.uz
	KYRGYZSTAN	00-800-500-55-500	
	TADJIKISTAN	8-10-800-500-55-500	
	UKRAINE	8-800-502-0000	www.samsung.com
	LITHUANIA	8-800-77777	www.samsung.lt
	LATVIA	800-7267	www.samsung.com/lv
	ESTONIA	800-7267	www.samsung.ee
Asia Pacific	AUSTRALIA	1300 362 603	www.samsung.com
	NEW ZEALAND	0800SAMSUNG(726-7864)	www.samsung.com/nz
	CHINA	800-810-5858 , 010-6475 1880	www.samsung.com
	HONG KONG	3698-4698	www.samsung.com/hk
	INDIA	3030 8282 , 1800 110011	www.samsung.com
	INDONESIA	0800-112-8888	www.samsung.com
	JAPAN	0120-327-527	www.samsung.com/jp
	MALAYSIA	1800-88-9999	www.samsung.com/my
	PHILIPPINES	1800-10-SAMSUNG(726-7864)	www.samsung.com/ph
	SINGAPORE	1800-SAMSUNG(726-7864)	www.samsung.com
	THAILAND	1800-29-3232 , 02-689-3232	www.samsung.com
TAIWAN	0800-329-999	www.samsung.com/tw	
VIETNAM	1 800 588 889	www.samsung.com	
Middle East & Africa	TURKEY	444 77 11	www.samsung.com
	SOUTH AFRICA	0860-SAMSUNG(726-7864)	www.samsung.com
	U.A.E	800-SAMSUNG (726-7864), 8000-4726	www.samsung.com

Великобритания

Утилизация изделия

(Отходы электрического и электронного оборудования)



Данное обозначение на изделии или документации указывает на то, что по истечении срока эксплуатации изделие нельзя утилизировать вместе с другими бытовыми отходами. Во избежание потенциально негативного влияния на окружающую среду или здоровье человека вследствие неконтролируемой утилизации отходов, отделите данное изделие от других типов отходов для надлежащей переработки с целью рационального повторного использования материальных ресурсов.

Для получения подробной информации о месте и способе экологически безопасной переработки изделия индивидуальные пользователи должны обратиться к торговому представителю, у которого они приобрели изделие, или в местные органы управления.

Промышленным потребителям необходимо обратиться к поставщику и проверить условия договора купли-продажи. Данное изделие нельзя утилизировать вместе с другими коммерческими отходами.

Memo

Заходи безпеки

1. Налаштування

- Робочу напругу вказано на наклейці ззаду програвача.
- Встановлюйте програвач у шафці таким чином, щоб між стінками та пристроєм залишалось достатньо простору для вентиляції (7-10 см). Не перекривайте вентиляційні отвори на жодному електронному пристрої, щоб не зашкодити циркуляції повітря.
- Не закривайте лоток для диску вручну.
- Не ставте пристрої один на другий.
- Обов'язково вимкніть всі пристрої перед тим, як переносити програвач.
- Перед під'єднанням до програвача інших пристроїв обов'язково вимкніть їх.
- Після користування обов'язково виймайте диск і вимикайте програвач, особливо, якщо він не використовувався протягом тривалого часу.
- Штепсель використовується у якості пристрою від'єднання і повинен бути доступним для подальшої операції у будь-який час.

2. Особиста безпека

- Пристрій використовує лазер. Використання засобів керування, налагодження чи виконання функцій інших, ніж передбачено даною інструкцією, може спричинити шкідливе радіаційне опромінення.
- Не відкривайте кришки і не ремонтуйте виріб самостійно. Обслуговування пристрою повинні виконувати кваліфіковані технічні працівники.

3. Застереження

- Програвач призначено для домашнього, а не промислового використання. Використовуйте виріб лише для особистих потреб.
- Недопустимим є потрапляння рідини на апарат, а також не можна розмішувати на апараті такі об'єкти з рідиною, як вази.
- На нормальну роботу програвача можуть впливати зовнішні фактори, такі як блискавка чи статична напруга. У такому випадку вимкніть і увімкніть програвач знову за допомогою кнопки POWER або від'єднайте і знову підключіть кабель живлення до джерела змінного струму. Програвач працюватиме нормально.

- Програвач може не працювати коректно, якщо внаслідок раптових змін температури всередині утворився конденсат. У такому разі залиште програвач у приміщенні з кімнатною температурою, поки його внутрішні частини висохнуть, і він почне нормально функціонувати.

4. Диск

- Не чистіть диски за допомогою розпилювачів для стирання написів, бензину, розріджувачів чи інших летючих розчинників, які можуть пошкодити поверхню диску.
- Не торкайтеся робочої поверхні диску. Тримайте диск за краї або за один край і отвір в центрі диску.
- Обережно витирайте забруднення; ніколи не трійте поверхню диску.

5. Інформація про вплив на довкілля

- Батарея, що використовується у цьому пристрої, містить хімічні речовини, шкідливі для довкілля.
- Тому батареї слід утилізувати належним чином, відповідно до федеральних, державних та місцевих норм.

Виріб, до якого додається цей посібник користувача, ліцензований згідно відповідних прав на інтелектуальну власність відповідних третіх сторін. Умови ліцензії обмежені до приватного некомерційного використання ліцензованого вмісту кінцевими споживачами. Жодні права на комерційне використання не надаються. Ліцензія не розповсюджується на жоден виріб, крім даного, і не поширюється на жоден неліцензійний виріб чи технологічний процес згідно стандартів ISO/OUR 11172-3 чи ISO/OUR 13818-3, що використовується чи продається разом з даним виробом. Ліцензія розповсюджується лише на використання виробу для кодування та розкодування звукових файлів згідно стандартів ISO/OUR 11172-3 чи ISO/OUR 13818-3. Ця ліцензія не надає жодних прав на використання характеристик чи функцій виробу, які не відповідають стандартам ISO/OUR 11172-3 чи ISO/OUR 13818-3.

ЗАСТЕРЕЖЕННЯ: ВИКОРИСТАННЯ ЗАСОБІВ КЕРУВАННЯ, НАЛАГОДЖЕННЯ ЧИ ВИКОНАННЯ ФУНКЦІЙ ІНШИХ, НІЖ ПЕРЕДБАЧЕНО ДАНОЮ ІНСТРУКЦІЄЮ, МОЖЕ СПРИЧИНИТИ ШКІДЛИВЕ РАДІАЦІЙНЕ ОПРОМІНЕННЯ.

Перш, ніж почати

Комплектація



Пульт дистанційного керування



Батареї для пульта дистанційного керування (розмір AAA)

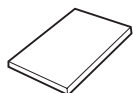

Посібник користувача

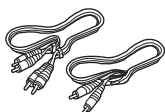

Аудіо/відео кабель



Диска (DVD-1080PK)

Встановлення батарей в пульт дистанційного керування

1. Відкрийте кришку відділення для батарей ззаду пульта.
2. Вставте дві батареї розміру AAA. Перевірте правильність розташування полюсів (+/-) батарей.
3. Встановіть кришку на місце.

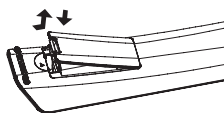

Якщо пульт ДК не працює коректно

- Перевірте полярність (+/-) батарей (суха батарея)
- Перевірте, чи батареї не розряджені.
- Перевірте, чи між пультом та сенсором дистанційного керування немає перешкод.
- Перевірте, чи поруч немає люмінесцентного освітлення.

Зміст

Заходи безпеки	2
Перш, ніж почати	3
Налаштування	
Загальні характеристики	4
Типи та характеристики дисків	5
Опис	6
Огляд пульта дистанційного керування	8
Під'єднання	
Вибір під'єднання	9
Базові функції	
Програвання диску	14
Використання функції пошуку та пропускання	15
Використання функції дисплею	15
Використання меню диску і заголовку	16
Використання меню функцій	16
Повторне відтворення	16
Уповільнене відтворення	17
Розширені функції	
Налаштування пропорцій (EZ VIEW)	17
Вибір мови звучання	18
Вибір мови субтитрів	18
Зміна кута камери	19
Використання функції миттєвого повторення/пропускання	19
Використання функції закладки	19
Використання функцій масштабування	20
Меню кліпів для MP3/WMA/JPEG/MPEG4/CD Audio	20
Вибір папки	20
Відтворення файлів MP3/WMA/CD Audio	21
Відтворення файлів MPEG4	21
Відтворення файлів медіа за допомогою функції USB Host	23
Копіювання диска	24
Програвання компакт-дисків із зображеннями	24
Функції караоке	
Функції караоке	25
Меню зміни налаштувань	
Використання меню налаштувань	26
Налаштування мовних характеристик	26
Налаштування параметрів звуку	27
Налаштування параметрів відображення	29
Налаштування батьківського контролю	30
Налаштування функції Anynet+(HDMI-CEC)	32
Довідкова інформація	
Оновлення внутрішнього програмного забезпечення	33
Усунення несправностей	34
Вироби, що підтримують функцію USB Host	35
Специфікації	37

НАЛАШТУВАННЯ

Загальні характеристики

Прекрасний звук

Технологія Dolby Digital, розроблена компанією Dolby Laboratories, забезпечує кришталеву чисте відтворення звуку.

Екран

Можна переглядати зображення як у звичайному, так і в широкому форматі (16:9).

Сповільнений режим

Важливі фрагменти можна переглядати у сповільненому режимі.

Відтворення 1080p

Цей рекордер перетворює звичайний сигнал DVD, щоб відтворювати його на телевізорах 1080p.

Батьківський контроль (DVD)

Функція батьківського контролю дозволяє встановити необхідний рівень захисту для унеможливлення перегляду дітьми шкідливих фільмів (жорстоких, фільмів для дорослих тощо).

Різноманітні функції екранного меню

Переглядаючи фільм, можна вибирати різні мови (звук/субтитри) та кути екрану.

Послідовна розгортка

Завдяки системі послідовної розгортки створюється покращене зображення із вдвічі більшою кількістю рядків, ніж у звичайному черзрядковому зображенні.

EZ VIEW (DVD)

Функція зручного перегляду дозволяє пристосувати зображення до розмірів екрану телевізора (16:9 чи 4:3).

Переглядач цифрових фотографій (JPEG)

Можна переглядати цифрові фотографії на екрані телевізора.

Повторення

Можна повторити пісню чи фільм, просто натиснувши клавішу REPEAT.

MP3/WMA

Цей пристрій дозволяє програвати диски з файлами у форматі MP3/WMA.

Миттєве повторення (DVD)

Використовується для повторного відтворення попередніх 10 секунд фільму.

INSTANT SKIP (DVD)

Ця функція пропускає наступні 10 секунд відтворення.

MPEG4

Цей пристрій може відтворювати фрагменти у форматі MPEG4 в файлах AVI.

HDMI (мультимедійний інтерфейс високої чіткості)

HDMI зменшує перешкоди в зображенні, забезпечуючи чисте проходження цифрового відео- та аудіосигналу від програвача до телевізора.

Копіювання диска

Ця функція дозволяє копіювати аудіофайли з диска на пристрій USB у форматі MP3. (Лише аудіокомпакт-диск (CD DA).

Примітка

- Диски, які не можна відтворювати на цьому програвачі.
 - DVD-ROM
 - CD-ROM
 - CDI
 - Super Audio CD (крім шару CD)
 - З дисків CDG відтворюється лише звук без зображення.
- Можливість відтворення може залежати від умов запису.
 - DVD-R, +R
 - CD-RW
 - DVD+RW, -RW (відео режим)
- Пристрій може не відтворювати деякі диски CD-R, CD-RW та DVD-R через тип диску чи умови запису.

ЗАХИСТ ВІД КОПІЮВАННЯ

Багато дисків DVD кодуються для захисту від копіювання. Тому DVD-програвач необхідно під'єднувати безпосередньо до телевізора, а не до відеоманітофона. Якщо програвач під'єднати до відеоманітофона, зображення із захищеного від копіювання DVD-диску буде спотворене.

У даному виробі використана технологія захисту авторських прав, що захищена пунктами ряду патентів США та іншими правами на інтелектуальну власність корпорації Macrovision та інших власників відповідних прав. Для використання цієї технології захисту авторських прав необхідний дозвіл корпорації Macrovision, і її використання призначене для домашнього та іншого обмеженого перегляду, крім випадків, для яких отримано інші повноваження від корпорації Macrovision. Інженерний аналіз та розбирання виробу заборонені.



ВИХІДНИЙ СИГНАЛ ІЗ ПОСЛІДОВНОЮ РОЗГОРТКОЮ (525p, 720p, 1080p)

“КОРИСТУВАЧАМ СЛІД ВЗЯТИ ДО УВАГИ, ЩО НЕ ВСІ ТЕЛЕПРИЙМАЧІ З СИСТЕМОЮ ВИСОКОЇ ЧІТКОСТІ Є ПОВНІСТЮ СУМІСНИМИ З ДАНИМ ПРИСТРОЄМ І В ЗОБРАЖЕННІ МОЖУТЬ ВИНΙΚАТИ ПЕРЕШКОДИ; У РАЗІ ВИНІКНЕННЯ ПРОБЛЕМ ІЗ ПЕРЕГЛЯДОМ ЗОБРАЖЕННЯ В РЕЖИМІ ПОСЛІДОВНОЇ РОЗГОРТКИ 525,720,1080 РЯДКІВ, РЕКОМЕНДУЄТЬСЯ ПЕРЕКЛЮЧИТИ ПІД'ЄДНАННЯ НА ВИХІД СТАНДАРТНОЇ ЧІТКОСТІ.

ЯКЩО У ВАС ВИНІКАЮТЬ ПИТАННЯ ЩОДО СУМІСНОСТІ ТЕЛЕПРИЙМАЧА З ЦЬОЮ МОДЕЛЛЮ DVD-ПРОГРАВАЧА В РЕЖИМАХ 525p,720p,1080p ЗВЕРНІТЬСЯ ДО ЦЕНТРУ ПІДТРИМКИ КОРИСТУВАЧІВ SAMSUNG.”

Типи та характеристики дисків

Цей програвач DVD-дисків може відтворювати такі типи дисків з відповідними логотипами:

Типи дисків (логотипи)	Типи записів	Діаметр диску	Максимальна тривалість відтворення	Характеристики
DVD  VIDEO	Звук + відео	12 см	Односторонній 240 хв. Двосторонній 480 хв.	<ul style="list-style-type: none"> - DVD-диск містить чудовий звук і зображення завдяки системам Dolby Digital та MPEG-2. - За допомогою екранного меню можна легко вибирати різноманітні звукові та екранні функції.
		8 см	Односторонній 80 хв. Двосторонній 160 хв.	
AUDIO-CD  COMPACT disc DIGITAL AUDIO	Звук	12 см	74 хв.	<ul style="list-style-type: none"> - Звук записується на компакт-диск у вигляді цифрового сигналу, що забезпечує кращу якість, менше спотворення і значно менше зниження якості звуку з часом.
		8 см	20 хв.	

Позначення на дисках

	Цифровий код регіону відтворення
	Система трансляції PAL, поширена у Великій Британії, Франції, Німеччині тощо.
	Диск із звуком стандарту Dolby Digital
	Диск із стереозвуком
	Цифровий аудіо-диск
	Диск із звуком стандарту DTS
	Диск із записом у форматі MP3

Одночасно можна вставити лише один диск DVD. Якщо вставити два чи більше дисків одночасно, відтворення буде неможливим, і це може спричинити пошкодження DVD-програвача.

Цифровий код регіону

Як DVD-програвачу, так і дискам призначається цифровий код за регіоном. Для відтворення дисків ці регіональні коди повинні співпадати. Якщо код пристрою не співпадає з кодом диску, диск не буде програватися.

Цифровий регіональний код програвача знаходиться на його задній панелі.

Сертифікація DivX



DivX, DivX Certified, та відповідні логотипи є торгівельними знаками компанії DivXNetworks, Inc і використовуються згідно ліцензії.

Елементи керування на передній панелі

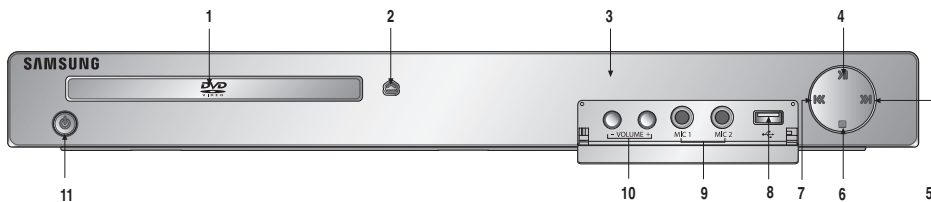

1. **ЛОТОК ДЛЯ ДИСКУ**
Сюди вставляється диск.
2. **OPEN/CLOSE (\triangle)**
Щоб відкрити чи закрити лоток диску, натисніть цю кнопку.
3. **ДИСПЛЕЙ**
Тут відображаються індикатори роботи.
4. **ВІДТВОРЕННЯ/ПАУЗА (II)**
Розпочинає або призупиняє відтворення з диску.
5. **SKIP (ПРОПУСТИТИ) (\gg) SEARCH (ПОШУК)**
Використовується, щоб пропустити епізод або запис з переходом вперед.
6. **СТОП (\square)**
Зупиняє відтворення з диску.
7. **SKIP (ПРОПУСТИТИ) (\ll) SEARCH (ПОШУК)**
Використовується, щоб пропустити епізод або запис з переходом назад.
8. **USB-конектор**
9. **Мікрофон 1/2**
10. **Рівень гучності мікрофона**
11. **STANDBY/ON (ϕ)**
Якщо натиснути кнопку STANDBY/ON, лампа індикатора згасає і програвач вмикається.

Дисплей на передній панелі

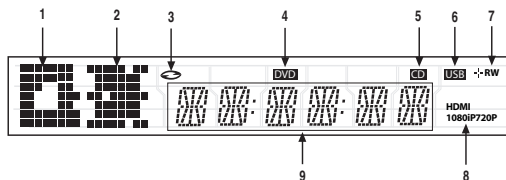

1. Індикатори STOP (СТОП), PAUSE (ПАУЗА) і OPEN/CLOSE (ВІДКР./ЗАКР.)
2. Індикатори PLAYBACK (ВІДТВОРЕННЯ), SKIP/SEARCH (ПРОПУСТИТИ/ПОШУК)
3. Індикатор встановленого диска: DVD Video (DVD-відео), Audio CD (аудіо компакт-диск), CD-R/RW, DVD-R/RW/RAM, DVD+R/RW
4. Індикатор DVD VIEW (ПЕРЕГЛЯД DVD)
5. Індикатор CD
6. Індикатор USB
7. Індикатор типів дисків: DVD-R, DVD-RW, DVD+R, DVD+RW
8. Індикатор HDMI :
HDMI 480P → "HDMI",
HDMI 720P → "HDMI + 720P",
HDMI 1080i → "HDMI + 1080i",
HDMI 1080P → "HDMI + 1080P"
9. Загальна тривалість відтворення / Відображення різноманітних повідомлень, що стосуються роботи, наприклад PLAY, STOP, LOAD і т. ін.
podSC: У програвачі немає диску.
OPEN: Лоток диску відкритий.
LOAD: Програвач завантажує інформацію про диск.

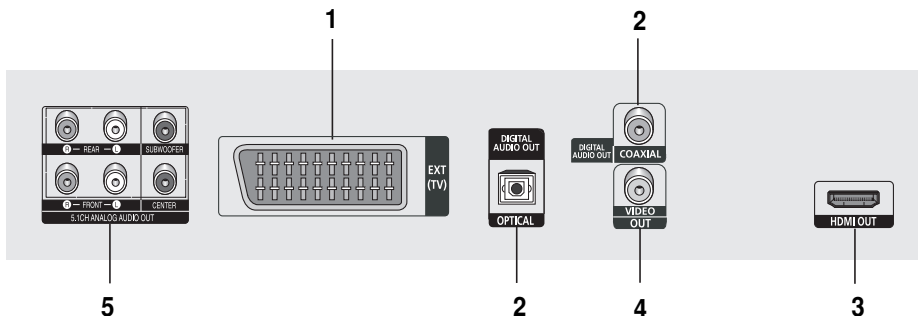

1. ГНІЗДО SCART

- Для під'єднання до входу SCART на телевізорі.

2. ГНІЗДА ЦИФРОВОГО АУДІОВИХОДУ

- Можна під'єднувати сумісний приймач Dolby Digital за допомогою оптичного або коаксіального кабелю для передачі цифрового сигналу.
- Можна під'єднувати аудіо-відео підсилювач з декодером Dolby Digital, MPEG2 або DTV за допомогою оптичного або коаксіального кабелю для передачі цифрових даних.

3. ВИХІД HDMI

- Підключіть кабель HDMI до цього гнізда та до гнізда на телевізорі, щоб одержати зображення кращої якості.

- Якщо кабель HDMI підключено до сумісного HDMI телевізора, HDMI увімкнеться автоматично за 10 секунд.

4. ГНІЗДО ВІДЕОВИХОДУ

- Використовується для під'єднання до виходу телевізора за допомогою відеокабеля.

5. ГНІЗДА 5.1-КАНАЛЬНИХ АНАЛОГОВИХ ВИХОДІВ

- Підключіться до підсилювача з гніздами 5.1-каналних аналогових входів.

Примітка

- Перевірте в посібнику користувача для телевізора, чи підтримує він режим послідовної розгортки (П-СКАН). Якщо послідовне сканування підтримується, дотримуючись вказівок посібника користувача стосовно послідовного сканування, налаштуйте систему свого телевізора за допомогою телевізійного меню.
- Вихід HDMI цього пристрою можна під'єднати до гнізда DVI на телевізорі або іншому пристрої за допомогою адаптера-перетворювача. В такому випадку необхідно скористатися телевізором або пристроєм відображення з HDCP-сумісним вхідним сигналом DVI.
- Зображення може бути відсутнім, якщо DVD-програвач підключено до телевізора або дисплея, не сумісних із наведеним фо-матом.
- Докладну інформацію щодо терміналу HDMI наведено у посібникові користувача до телевізора.
- Додаткову інформацію про використання меню налаштувань можна знайти на стор. 29-30.

Огляд пульта дистанційного керування

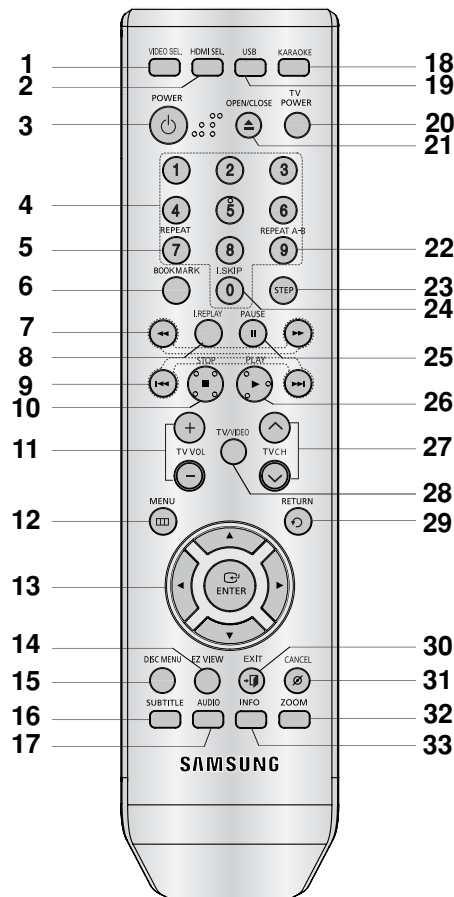

1. **Кнопка VIDEO SEL.**
Змінить відеорежим виводу .
2. **Кнопка HDMI SEL. (вибір HDMI)**
Для налаштування вихідної чіткості HDMI.
3. **Кнопка DVD-POWER**
Вмикає або вимикає живлення.
4. **Цифрові кнопки**
5. **Кнопка REPEAT**
Дозволяє повторити відтворення тому, розділу, доріжки чи диску
6. **Кнопка BOOKMARK**
7. **Кнопки SEARCH (◀ / ▶)**
Дозволяють здійснювати пошук вперед/назад на диску.
8. **Кнопка INSTANT REPLAY**
Використовується для повторного відтворення попередніх 10 секунд фільму.

9. **Кнопки SKIP (◀◀ / ▶▶)**
Використовуються для пропускання тому, розділу або доріжки.
10. **Кнопка СТОП (■)**
11. **Кнопка TV VOL (+, -)**
Регулювання гучності
12. **Кнопка MENU**
Викликає меню DVD-програвача.
13. **Кнопки ENTER/▲ ▼ ◀ ▶**
Ця кнопка працює як перемикач
14. **Кнопка EZ VIEW**
Формат зображення можна легко пристосувати до формату екрану телевізора (16:9 чи 4:3).
15. **Кнопка DISC MENU**
Викликає меню диску.
16. **Кнопка SUBTITLE**
17. **Кнопка AUDIO**
Використовується для виклику різних звукових функцій на диску.
18. **Кнопка KARAOKE**
Використовується для вмикання функцій караоке.
19. **Кнопка USB**
20. **Кнопка TV POWER**
Вмикає та вимикає живлення телевізора.
21. **Кнопка OPEN/CLOSE (▲)**
Служить для відкриття та закриття лотка диску.
22. **Кнопка REPEAT A-B**
23. **Кнопка STEP**
Переходить до відтворення наступного кадру.
24. **Кнопка INSTANT SKIP**
Ця функція пропускає наступні 10 секунд відтворення.
25. **Кнопка ПАУЗА (||)**
Призупиняє відтворення з диску.
26. **Кнопка ВІДТВОРЕННЯ (▶)**
Розпочинає відтворення з диску.
27. **Кнопка TV CH (^, v)**
Вибір каналів.
28. **Кнопка TV/VIDEO**
Натисніть для відображення всіх доступних відеоджерел (тобто телевізора, кабелю, відео).
29. **Кнопка RETURN**
Повертає до попереднього меню.
30. **Кнопка EXIT**
Вихід з екранного меню.
31. **Кнопка CANCEL**
Використовується, щоб прибрати меню чи відображення стану з екрану.
32. **Кнопка ZOOM**
Для збільшення зображення з DVD.
33. **Кнопка INFO**
Відображає поточний режим диску.

ПІД'ЄДНАННЯ

Вибір під'єднання

Нижче подано приклади часто використовуваних способів під'єднання DVD-програвача до телевізора та інших пристроїв.

Перш ніж під'єднати DVD-програвач

- Перед під'єднанням або від'єднанням будь-яких кабелів завжди вимикайте програвач, телевізор та інші пристрої.
- Дивіться додаткову інформацію про пристрої, які під'єднуються (наприклад, телевізор), у посібниках користувача для цих пристроїв.

Під'єднання до телевізора (SCART)

- За допомогою кабелю SCART з'єднайте роз'єм SCART (EXT) на задній панелі програвача з роз'ємом SCART (IN) телевізора.
- Якщо телевізор не обладнаний гніздом SCART, можна вибрати одне з наступних під'єднань:

Під'єднання до телевізора (відео CVBS)

1

За допомогою відео/аудіо кабелів з'єднайте роз'єми **ВИХІД ВІДЕО (жовтий) / АУДІО (червоний та білий)**. Під'єднайте 1-канальний вихід передній L-R на задній панелі програвача DVD з роз'ємами **ВХІД ВІДЕО (жовтий) / АУДІО (червоний та білий)** телевізора.

2

Увімкніть DVD-програвач і телевізор.

3

Натискайте на кнопку пошуку сигналу на пульті дистанційного керування телевізора, поки на екрані не з'явиться відеосигнал з DVD-програвача.

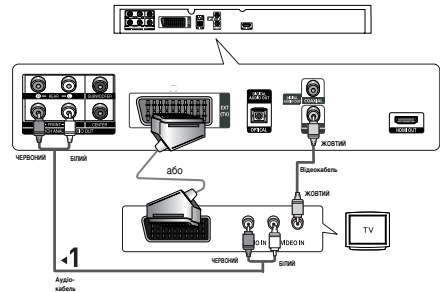

Примітка

- Якщо аудіо кабель проходить надто близько до кабелю живлення, це може спричинити появу шумів.
- Якщо потрібно під'єднати підсилювач, дивіться вказівки на сторінці про під'єднання підсилювача. (Див. стор. 12)
- Кількість та розташування роз'ємів можуть бути різними для різних телевізорів. Дивіться, будь ласка, посібник користувача телевізора.
- Якщо аудіо вхід телевізора має лише один роз'єм, під'єднайте його до [лівого] (білого) роз'єму [АУДІО ВИХОДУ] DVD-програвача.

Подключение к ТВ через гнездо DVI

1

С помощью кабеля HDMI-DVI (в комплект не входит) соедините выход HDMI OUT, расположенный на задней панели DVD-проигрывателя, с входом DVI IN на телевизоре.

2

С помощью аудиокабелей соедините выходы AUDIO (красный и белый) OUT Под'єднайте 1-канальный вихід передній L-R на задній панелі DVD-проигрывателя с входами AUDIO (красным и белым) IN на телевизоре. Включите DVD-проигрыватель и телевизор.

3

Нажимайте кнопку переключения входного сигнала на пульте дистанционного управления телевизором до тех пор, пока на экране телевизора не появится сигнал DVI DVD-проигрывателя.

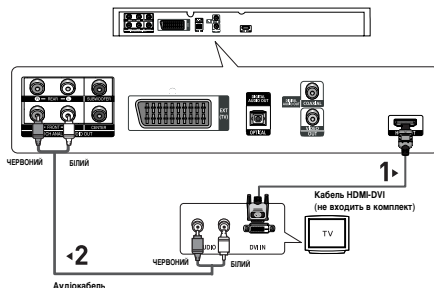

Подключение к ТВ через гнездо HDMI

1

С помощью кабеля HDMI-HDMI соедините выход HDMI OUT, расположенный на задней панели DVD-проигрывателя, с входом HDMI IN на телевизоре.

2

Нажимайте кнопку переключения входного сигнала на пульте дистанционного управления телевизором до тех пор, пока на экране телевизора не появится сигнал HDMI DVD-проигрывателя.

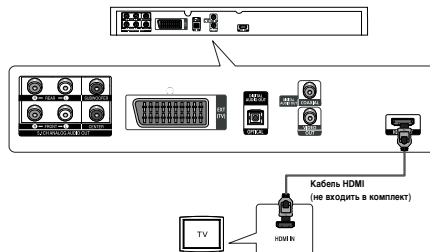

Характеристики HDMI VIDEO

При нажатии кнопки HDMI SEL.осуществляется выбор разрешения в следующем порядке: 480p/576p, 720p, 1080i, 1080p.

При первом нажатии кнопки HDMI SEL.отображается текущее разрешение.

Повторное нажатие позволяет изменить разрешение выхода HDMI.

- В зависимости от типа телевизора определенные режимы разрешения выхода HDMI могут не поддерживаться.
- См. руководство пользователя телевизора.
- Если к телевизору подсоединен кабель HDMI или HDMI-DVI, в течение 10 секунд выход DVD-проигрывателя будет переключен на HDMI/DVI.
- При установке разрешения 720p, 1080p или 1080i выход HDMI обеспечивает более высокое качество изображения.
- Якщо під'єднати кабель HDMI до телевизора Samsung, можна легко керувати DVD-рекордером за допомогою пульта дистанційного керування для телевизора (ця функція доступна лише для телевізорів Samsung, які підтримують функцію Anynet+ (HDMI-CEC)). (див. сторінку 32)
- Перевірте наявність логотипу Anynet+ (якщо на вашому телевізорі є логотип Anynet+, це означає, що він підтримує функцію Anynet).

• **HDMI (мультимедійний інтерфейс високої чіткості)**

HDMI - це інтерфейс, який забезпечує цифрову передачу відео- та аудіоданих через один з'єднувач. За допомогою HDMI DVD-програвач передає цифрові відео- та аудіосигнали і забезпечує яскраве зображення на телевізорі, який обладнано входом HDMI.

• **Опис з'єднання HDMI**

З'єднання HDMI - відеоформат зі стисненням даних та цифрових аудіоданих (LPCM або даних бітового потоку).

- Хоча у програвачі використовується кабель HDMI, програвач видає на телевізор чистий цифровий сигнал.
- Якщо телевізор не підтримує HDCP (широкополосний цифровий захист контенту), на екрані з'явиться "сніг".

• **Чому компанія Samsung використовує HDMI?**

Для аналогових телевізорів потрібен аналоговий відео/аудіосигнал. Проте за відтворення DVD на телевізор подаються цифрові дані. Тому з'являється необхідність у конвертері цифрового сигналу в аналоговий (у DVD-програвачі) або, навпаки, аналогового сигналу в цифровий (у телевізорі). Під час перетворення якість зображення погіршується через перешкоди та втрату сигналу. Технологія HDMI забезпечує вищу якість тому, що вона не потребує перетворення між цифровим та аналоговим сигналами та являє собою чистий цифровий сигнал від програвача до телевізора.

• **Що таке HDCP?**

HDCP (широкополосний цифровий захист контенту) - це система захисту від копіювання контенту, що відображується через HDMI. Система забезпечує безпечний цифровий зв'язок між джерелом відеосигналу (комп'ютером, DVD тощо) та пристроєм відображення (телевізором, проектором тощо). Контент шифрується на пристрої-джерелі, щоб запобігти несанкціонованому копіюванню.

Під'єднання до звукової системи (2-канальний підсилювач)

1

За допомогою відео та аудіо кабелів з'єднайте роз'єми **АУДІОВИХІД (червоний та білий)** Під'єднайте 1-канальний вихід передній L-R) на задній панелі програвача DVD з роз'ємами **АУДІОВИХІД (червоний та білий)** підсилювача.

2

За допомогою відеокабелю(-ів) з'єднайте роз'єми **VIDEO OUT** на задній панелі програвача з роз'ємами **VIDEO IN** телевізора, як описано на стор. 9~11.

3

Увімкніть DVD-програвач, телевізор та підсилювач.

4

Натисніть відповідну кнопку вибору джерела вхідного сигналу підсилювача і виберіть зовнішній вхідний сигнал, щоб почути звук з DVD-програвача. Для встановлення джерела вхідного сигналу на підсилювачі дивіться вказівки у посібнику користувача, що додається до нього.

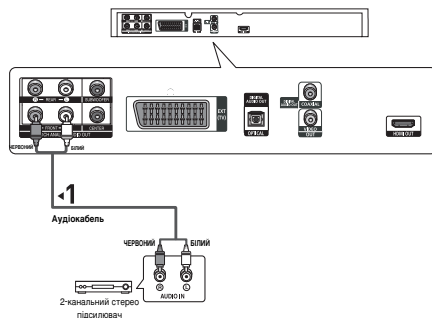

Примітка

- **Вмикаючи підсилювач, зменшіть гучність. Раптовий гучний звук може завдати шкоди динамікам і пошкодити слух.**
- Налаштуйте параметри звуку в екранному меню відповідно до типу підсилювача. (Див. стор. 27-29)
- Розташування роз'євів можуть бути різними для різних підсилювачів. Дивіться, будь ласка, посібник користувача для підсилювача.

Під'єднання до звукової системи (підсилювач з декодером Dolby Digital, MPEG2 або DTS)

1

Якщо використовується оптичний кабель (не входить в комплект), з'єднайте роз'єм **DIGITAL AUDIO OUT (OPTICAL)** на задній панелі програвача з роз'ємом **DIGITAL AUDIO IN (OPTICAL)** підсилювача. Якщо використовується коаксіальний кабель (не входить в комплект), з'єднайте роз'єм **DIGITAL AUDIO OUT (COAXIAL)** на задній панелі програвача з роз'ємом **DIGITAL AUDIO IN (COAXIAL)** підсилювача.

2

За допомогою відеокабелю(-ів) з'єднайте роз'єми **VIDEO OUT** на задній панелі програвача з роз'ємами **VIDEO IN** телевізора, як описано на стор. 9~11.

3

Увімкніть DVD-програвач, телевізор та підсилювач.

4

Натисніть відповідну кнопку вибору джерела вхідного сигналу підсилювача і виберіть зовнішній вхідний сигнал, щоб почути звук з DVD-програвача. Для встановлення джерела вхідного сигналу на підсилювачі дивіться вказівки у посібнику користувача, що додається до нього.

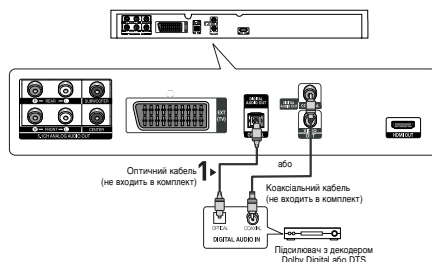

Примітка

- **Вмикаючи підсилювач, зменшіть гучність. Раптовий гучний звук може завдати шкоди динамікам і пошкодити слух.**
- Налаштуйте параметри звуку в екранному меню відповідно до типу підсилювача. (Див. стор. 27-29)
- Розташування роз'ємів можуть бути різними для різних підсилювачів. Дивіться, будь ласка, посібник користувача для підсилювача.
- Будь-ласка зніміть пилзахисний чохол перед використанням оптичного кабелю та натягніть його знову, коли кабель не використовується.

БАЗОВІ ФУНКЦІЇ

Програвання диску

Перед програванням

- Увімкніть телевізор і за допомогою пульта дистанційного керування виберіть відповідне джерело вхідного відеосигналу.
- Якщо під'єднана зовнішня звукова система, увімкніть її і виберіть відповідне джерело вхідного аудіосигналу.

Коли програвач увімкнено в мережу живлення, при першому натисненні кнопки DVD **POWER** з'являється цей екран. Щоб вибрати мову, натисніть кнопку з відповідною **ЦИФРОЮ**. (Цей екран з'являється лише після першого увімкнення програвача в мережу живлення.)

Якщо мова в екрані запуску не встановлена, параметри можуть змінюватися кожного разу, коли Ви вмикатимете чи вимикатимете живлення. Тому перевірте, чи вибрано потрібну мову. Щоб змінити вибрану мову меню, натисніть кнопку **»** на передній панелі пристрою і утримуйте її понад 5 секунд, коли в пристрої немає диску. Тоді знову з'явиться вікно **SELECT MENU LANGUAGE**, в якому можна змінити обрану мову.

SELECT MENU LANGUAGE		
Press	1	for English
Touche	2	pour Français
Drücken Sie	3	für Deutsch
Pulsar	4	para Español
Premere	5	per Italiano
Нажмите	6	для Русского

Відтворення

1. Натисніть кнопку **OPEN/CLOSE** (▲). Індикатор режиму очікування згасне і відкриється лоток.
2. Обережно покладіть диск на лоток, логотипом догори.
3. Натисніть кнопку **ВІДТВОРЕННЯ** (▶) або **OPEN/CLOSE** (▲), щоб закрити лоток із диском.

- Якщо відтворення диску зупинено, програвач запам'ятовує місце зупинки і коли натиснути кнопку **ВІДТВОРЕННЯ** (▶), відтворення продовжиться з того місця, де воно було зупинено.

4. Зупинення відтворення

Під час відтворення натисніть кнопку **СТОП** (■).

5. Виймання диска

Натисніть кнопку **OPEN/CLOSE** (▲).

6. Призупинення відтворення

Під час відтворення натисніть кнопку **ПАУЗА** (||) або **STEP** на пульті ДК.

- Зображення зупиняється, звуку немає.

Щоб продовжити відтворення, ще раз натисніть кнопку **ВІДТВОРЕННЯ** (▶).

7. Покрокове відтворення (крім компакт-дисків)

Під час відтворення натисніть кнопку **STEP** на пульті ДК.

- Після кожного натискання кнопки з'являється новий кадр.

- Звук в режимі STEP не відтворюється.

- Щоб продовжити відтворення у нормальному режимі, натисніть кнопку **ВІДТВОРЕННЯ** (▶).

- Покрокове відтворення можливе лише в напрямку вперед.

8. Відтворення в сповільненому режимі

Натисніть і утримуйте кнопку **SEARCH** (◀▶), щоб вибрати швидкість відтворення між 1/8, 1/4 і 1/2 звичайної в режимі PAUSE або STEP.

- Звук в сповільненому режимі не відтворюється.

- Щоб продовжити відтворення у нормальному режимі, натисніть кнопку **ВІДТВОРЕННЯ** (▶).

Примітка

- Якщо програвач залишатиметься в режимі зупинки довше 1 хвилини, і не відбувається жодного втручання користувача, активізується екранна заставка. Щоб продовжити відтворення у нормальному режимі, натисніть кнопку **ВІДТВОРЕННЯ** (▶).
- Якщо програвач залишатиметься в режимі зупинки довше 30 хвилин, живлення автоматично вимикається, за винятком випадків. (Функція автоматичного вимкнення живлення)
- Якщо програвач залишатиметься в режимі паузи протягом близько 5 хвилин, відтворення буде зупинено.
- Піктограма (⊘) означає, що натиснуто неправильну кнопку.

Використання функцій пошуку та пропускання

Під час відтворення можна здійснювати швидкий пошук у розділі чи доріжці і за допомогою функції ПРОПУСКАННЯ швидко перейти до наступного вибраного елемента.

Пошук у розділі або доріжці

Під час відтворення натисніть і утримуйте кнопку **SEARCH** (◀ або ▶) на пульті ДК довше 1 сек.

DVD	2X, 4X, 64X, 128X
CD	2X, 4X, 8X

Примітка

- Швидкість, вибрана цією функцією, може відрізнитися від реальної швидкості відтворення.
- Звук в режимі пошуку не відтворюється (крім CD).

Пропускання доріжок

Під час відтворення натисніть кнопку **SKIP** (◀◀ або ▶▶).







- Під час програвання DVD-диску кнопка **SKIP** (▶▶) використовується для переходу до наступного розділу. Внаслідок натиснення кнопки **SKIP** (◀◀) відбувається перехід на початок розділу. Внаслідок повторного натиснення цієї кнопки відбувається перехід на початок попереднього розділу.
- Під час програвання компакт-диску, кнопки **SKIP** (▶▶) виконує перехід до наступної доріжки. Внаслідок натиснення кнопки **SKIP** (◀◀) відбувається перехід на початок доріжки. Внаслідок повторного натиснення цієї кнопки відбувається перехід на початок попередньої доріжки.

Використання функцій дисплею

Відтворення DVD/MPEG4

1. Під час відтворення натисніть кнопку **INFO** на пульті ДК.
 - Функцію інформації можна також вибрати у меню функцій, натиснувши кнопку **MENU**.
2. Виберіть потрібний елемент за допомогою кнопок ▲/▼.
3. Для вибору потрібного налаштування натискайте кнопки ◀/▶, потім натисніть кнопку **ENTER**.
 - Щоб відкрити безпосередньо певний том або розділ чи почати відтворення запису з певного моменту часу, можна скористатися цифровими кнопками на пульті ДК.
4. Щоб приховати вікно, знову натисніть кнопку **INFO**.

Примітка

	Служить для доступу до потрібного тому, коли на диску їх декілька. Наприклад, якщо на DVD-диску записано більше одного фільму, кожен з них буде визначено.
 	Більшість DVD-дисків поділено на розділи так, щоб було легше знайти потрібний момент.
	Дозволяє почати відтворення фільму з потрібного моменту часу. Необхідно вводити час початку в якості орієнтиру. На деяких дисках функція пошуку за часом не працює.
	Стосується мови звукової доріжки фільму. У даному прикладі звукова доріжка відтворюється англійською у системі 5.1 каналів. На DVD-диску може бути до восьми різних звукових доріжок.
	Стосується мов субтитрів, що наявні на диску. Можна вибрати мову субтитрів або зовсім їх вимкнути з екрану, якщо забажаєте. На DVD-диску може бути до 32 різних комплектів субтитрів.

Використання меню диску і Заголовку

Використання Disc Menu (Меню диску)

1. Під час відтворення DVD-диску натисніть кнопку **MENU** на пульті ДК.
2. Натискайте кнопки **▲/▼**, щоб вибрати **Disc Menu**, після чого натисніть кнопку **▶** або **ENTER**.

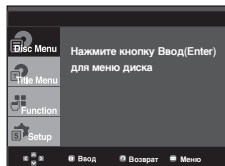

Примітка

- Залежно від типу диска, Disc Menu (Меню диску) може не працювати.
- Скористатися Disc Menu (Меню диску) можна також за допомогою кнопки DISC MENU на пульті ДК.

Використання меню тому

1. Під час відтворення DVD-диску натисніть кнопку **MENU** на пульті ДК.
2. Натискайте кнопки **▲/▼**, щоб вибрати **Title Menu**, після чого натисніть кнопку **▶** або **ENTER**.

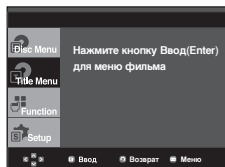

Примітка

- Залежно від типу диска, Title Menu (Меню тому) може не працювати.
- Title Menu (Меню тому) відображається лише за умови наявності на диску принаймні двох томів.

Використання меню функцій

Використання меню функцій

1. Натисніть кнопку **MENU** під час відтворення.
2. За допомогою кнопок **▲/▼** виберіть пункт **Function** (Функція), потім натисніть **▶** або **ENTER**.
 - **ИНФО** (Info) (див. стор. 15)
 - **Увелич.** (Zoom) (див. стор. 20)
 - **Закладка** (Bookmark) (див. стор. 19 ~ 20)
 - **Повтор** (Repeat) (див. стор. 16 ~ 17)
 - **EZ View** (див. стор. 17 ~ 18)
 - **Угол** (Angle) (див. стор. 19)

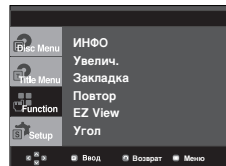

3. Натискайте кнопки **▲/▼**, щоб вибрати одну з п'яти функцій. Тоді, щоб скористатися функцією, натисніть кнопку **▶** або **ENTER**. Цими функціями можна також скористатися безпосередньо за допомогою відповідних кнопок на пульті дистанційного керування.
 - INFO - ZOOM
 - EZ VIEW - BOOKMARK
 - REPEAT

Повторне відтворення

Повторення поточної доріжки, розділу, тому, вибраного проміжку (від A до B), або усього диску.

Відтворення DVD

1. Натисніть кнопку **REPEAT** на пульті ДК. З'явиться екранне меню повтору.
2. Щоб вибрати **Chapter** (Розділ), **Title** (Том), або A-B, натискайте кнопки **◀/▶**, потім натисніть кнопку **ENTER**.
 - DVD повторює відтворення по частинах та назвах заголовків.
 - Chapter (Розділ) (📄): повторює відтворюваний розділ.
 - Title (Том) (📀): повторює відтворюваний том.
 - Disc (Диск) (📀): повторює відтворюваний диск.
 - Track (Доріжка) (📀): повторює відтворювану доріжку.
 - A-B: повторює вибраний сегмент на диску.

DVD

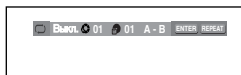

Використання функції повторення від А до В

1. Натисніть кнопку **REPEAT** на пульті ДК.
2. За допомогою кнопок **◀/▶** виберіть пункт **А-В**.
3. Натисніть кнопку **ENTER** в тому місці, з якого потрібно почати повторення (А). Буде автоматично виділено позицію "В".
4. Натисніть кнопку **ENTER** в тому місці, в якому потрібно закінчити повторення (В).
 - Щоб повернутись до нормального перегляду, натисніть кнопку **CANCEL**.
3. Для повернення до звичайного відтворення знову натисніть **REPEAT**, тоді виберіть **Выкл.** за допомогою кнопок **◀/▶** та натисніть кнопку **ENTER**.

DVD



Примітка

- Функція повторення від А до В не дозволяє встановити пункт (В) ближче, ніж через 5 секунд відтворення від пункту (А).
- Залежно від типу диска, функція повторення може не працювати.

Уповільнене відтворення

Ця функція дозволяє повторити у сповільненому режимі сцени спортивних вправ, танців, гри на музичних інструментах тощо для докладнішого їх вивчення.

Відтворення DVD

1. Під час відтворення натисніть кнопку **ПАУЗА (||)**.
2. Натисніть і утримуйте кнопку **SEARCH (◀/▶)**, щоб вибрати швидкість відтворення між 1/8, 1/4 і 1/2 звичайної в режимі **PAUSE** або **STEP**.

РОЗШИРЕНІ ФУНКЦІЇ

Налаштування пропорцій (EZ VIEW)

Для відтворення з використанням пропорції (DVD)

Натисніть кнопку **EZ VIEW**.

- Із кожним натисненням кнопки розмір екрану змінюватиметься.
- Режим масштабування екрану працює по-різному, залежно від параметрів екрану, встановлених в меню **Налаштування зображення (Display Setup)**.
- Для забезпечення коректної роботи кнопки **EZ VIEW**, необхідно правильно встановити пропорції в меню **Налаштування зображення (Display Setup)**. (Див. стор. 29-30)

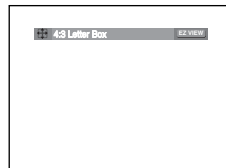

Якщо використовується телевізор з екраном 16:9

Для дисків із записом в форматі 16:9

- **Широкий екран (Wide Screen)**
Показує том DVD у співвідношенні 16:9.
- **На весь екран (Screen Fit)**
Верхня і нижня частини екрану обрізаються. Якщо програється диск із записом у форматі 2,35:1, чорні смуги зверху і знизу екрану зникнуть. Зображення виглядатиме вертикально розтягнутим. (Залежно від типу диску, чорні смуги можуть зникнути не повністю.)
- **На екран с увелич. (Zoom Fit)**
Верхній, нижній, лівий і правий краї екрану будуть обрізані, а центральна частина збільшиться.

Для дисків із записом в форматі 4:3

- **Норм. широкий (Normal Wide)**
Показує том DVD у співвідношенні 16:9. Зображення виглядатиме горизонтально розтягнутим.
- **На весь екран (Screen Fit)**
Верхня і нижня частини екрану будуть обрізані і заповнюється увесь екран. Зображення виглядатиме вертикально розтягнутим.
- **На екран с увелич. (Zoom Fit)**
Верхній, нижній, лівий і правий краї екрану будуть обрізані, а центральна частина збільшиться.
- **На всю высоту (Vertical Fit)**
Якщо на екрані 16:9 переглядати DVD диски із записом в форматі 4:3, зліва і справа екрану з'являться чорні смуги, щоб зображення не виглядало горизонтально розтягнутим.

Якщо використовується телевізор з екраном 4: 3

Для дисків із записом в форматі 16: 9

- Рамка 4:3 (4:3 Letter Box)

Показує том DVD у співвідношенні 16:9. Зверху і знизу екрану з'являються чорні смуги.

- Кадрування 4:3 (4:3 Pan Scan)

Лівий і правий краї екрану будуть обрізані і буде показана центральна частина зображення 16:9.

- На весь екран (Screen Fit)

Верхня і нижня частини екрану будуть обрізані і заповнюється увесь екран. Зображення виглядатиме вертикально розтягнутим.

- На екран с увелич. (Zoom Fit)

Верхній, нижній, лівий і правий краї екрану будуть обрізані, а центральна частина збільшиться.

Для дисків із записом в форматі 4:3

- Нормальний екран (Normal Screen)

Показує том DVD у співвідношенні 4:3.

- На весь екран (Screen Fit)

Верхня і нижня частини екрану будуть обрізані і заповнюється увесь екран. Зображення виглядатиме вертикально розтягнутим.

- На екран с увелич. (Zoom Fit)

Верхній, нижній, лівий і правий краї екрану будуть обрізані, а центральна частина збільшиться.

Примітка

Ця функція може давати різний результат для різних типів дисків.

Вибір мови звучання

За допомогою кнопки AUDIO можна швидко і легко вибрати бажану мову звучання.

Використання кнопки AUDIO (DVD/MPEG4)

1. Натисніть кнопку **AUDIO**. Із кожним натисненням кнопки параметри звучання змінюватимуться. Мова звучання відображається абrevіатурами.

DVD



Для вибору потрібного звучання для MPEG4 натисніть декілька разів кнопку **AUDIO** (аудіо) на вашому пульті дистанційного керування, а потім **ENTER**.

MPEG4



2. Щоб прибрати з екрану піктограму **AUDIO**, натисніть **CANCEL** або **RETURN**.

Примітка

- Ця функція залежить від того, які мови звучання були записані на диску, та може не працювати.
- На DVD-диску може бути до 8 різних мов звучання.
- Щоб щоразу, коли відтворюється DVD-диск, вибирати ту саму мову звучання, дивіться розділ "Використання мови звучання" на стор. 27.

Вибір мови субтитрів

За допомогою кнопки SUBTITLE можна швидко і легко вибрати бажану мову субтитрів.

Використання кнопки SUBTITLE (DVD/MPEG4)

1. Натисніть кнопку **SUBTITLE**. Із кожним натисненням кнопки субтитри змінюватимуться. Мова субтитрів відображається

DVD



MPEG4

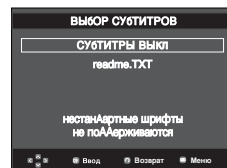

MPEG4



З'являться додаткові можливості субтитрів, взаємності від DivX диску.

Для вибору потрібної мови субтитрів для MPEG4 натисніть декілька разів кнопку **Subtitle** (субтитрів) на вашому пульті дистанційного керування, а потім **ENTER**.

2. Щоб прибрати з екрану піктограму **SUBTITLE**, натисніть **CANCEL** або **RETURN**.

Примітка

- Для деяких DVD-дисків необхідно змінити мову субтитрів в Disc Menu (Меню диску). Натисніть кнопку DISC MENU.
- Ця функція залежить від того, якими мовами на диску були записані субтитри, та може не працювати з деякими DVD-дисками.
- На DVD-диску може бути до 32 комплектів субтитрів різними мовами.
- Щоб щоразу, коли відтворюється DVD-диск, вибирати ту саму мову субтитрів, дивіться розділ "Використання мови субтитрів" на стор. 27.

Зміна кута камери

Якщо на DVD-диску записано декілька варіантів зйомки однієї сцени під різними кутами, можна скористатися функцією ANGLE.

Використання кнопки ANGLE (DVD)

Якщо на диску записано декілька варіантів зйомки під різними кутами, на екрані з'явиться напис ANGLE.

1. Під час відтворення натисніть кнопку **MENU** на пульті ДК.
2. За допомогою кнопок **▲/▼** виберіть пункт **Function**, потім натисніть **►** або **ENTER**.
3. За допомогою кнопок **▲/▼** виберіть пункт **Угол**, потім натисніть **►** або **ENTER**.

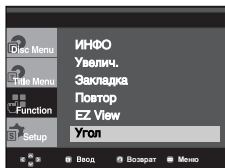

4. Натисніть кнопку **◀/▶** або ви можете використовувати кнопки з цифрами на вашому пульті дистанційного керування для вибору бажаного кута.



Примітка

Якщо на диску записано лише один кут зйомки, ця функція не працює. На даний час дуже мало дисків підтримують цю функцію.

Використання функції миттєвого повторення/пропускання

Використання функції миттєвого повторення (DVD)

Якщо Ви пропустили сцену, за допомогою цієї функції її можна переглянути ще раз.

Натисніть кнопку **INSTANT REPLAY**. Поточна сцена повернеться назад приблизно на 10 сек. і буде відтворена повторно.

Використання функції миттєвого пропускання (DVD)

За допомогою цієї функції можна пропустити відтворення приблизно на 10 сек. вперед від поточної сцени.

Натисніть кнопку **INSTANT SKIP**.

- Буде пропущено наступні 10 секунд відтворення.

Примітка

Залежно від типу диска, ці функції можуть не працювати.

Використання функції закладки

Ця функція дозволяє залишати закладки на дисках DVD, щоб пізніше можна було легко знайти потрібний момент.

Використання функції закладки (DVD)

1. Під час відтворення натисніть кнопку **MENU** на пульті ДК.
2. За допомогою кнопок **▲/▼** виберіть пункт **Function**, потім натисніть **►** або **ENTER**.

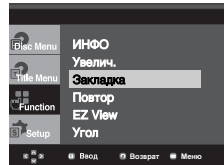

3. За допомогою кнопок **▲/▼** виберіть пункт **Закладка**, потім натисніть **►** або **ENTER**.



4. Коли на екрані з'явиться сцена, яку Ви бажаєте позначити, натисніть кнопку **ENTER**. Можна залишити не більше трьох закладок на диску одночасно.



Примітка

- Залежно від типу диска, функція закладки може не працювати.

Повернення до сцени з закладкою

- 1~3. Кроки 1~3 аналогічні наведеним у розділі "Використання функції закладки".

4. Виберіть сцену, на якій було залишено закладку, за допомогою кнопок **◀/▶**.



5. Щоб перейти до відтворення сцени з закладкою, натисніть кнопку **ВІДТВОРЕННЯ (►)**.

Видалення закладки

- 1~3. Кроки 1~3 аналогічні наведеним у розділі "Використання функції закладки".

4. Виберіть номер закладки, яку Ви бажаєте видалити, за допомогою кнопок **◀/▶**.

- Натисніть кнопку **CANCEL** для видалення цього номеру закладки.



Використання функцій масштабування

Використання функції масштабування (DVD)

- Натисніть кнопку **MENU** на пульті ДК в режимі відтворення або паузи.
- За допомогою кнопок **▲/▼** виберіть пункт **Function**, потім натисніть **▶** або **ENTER**.
- За допомогою кнопок **▲/▼** виберіть пункт **Увелич.**, потім натисніть **▶** або **ENTER**.
- За допомогою кнопок **▲/▼** або **◀/▶** виберіть частину екрану, яку потрібно збільшити. Натисніть кнопку **ENTER**.
Під час відтворення DVD-диску натисканням кнопки **ENTER** можна масштабувати зображення у послідовності x2/x4/x2/Звичайне.

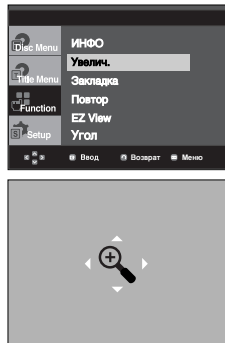

Меню кліпів для MP3/WMA/JPEG/MPEG4/CD Audio

CD Audio або Диски з записами у форматах MP3/WMA/JPEG/MPEG4 містять окремі пісні і/або зображення, які можна систематизувати в папки, як показано нижче. Це аналогічно тому, як файли розміщуються в папках на комп'ютері.

Відкрийте лоток диску.
Помістіть диск в лоток.
Закрийте лоток.
Лоток зачиняється і з'являється цей екран.

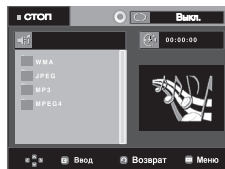

- : Назва файлу, який зараз відтворюється.
- : Тривалість відтворення на даний момент.
- : Поточний режим відтворення: Є чотири режими. Їх можна вибирати по чергово, натискаючи кнопку **REPEAT**.
 - **Выкл. (Off)**: Звичайний режим відтворення
 - **Дорожка (Track)**: Повторює поточну дорожку.
 - **Папка (Folder)**: Повторює поточну папку.
 - Случайный [Воспроизведение в случайном порядке] (Random): Файли на диску будуть відтворюватися в довільному порядку.

- : Значок файлу у форматі MP3.
- : Значок файлу у форматі WMA.
- : Значок файлу у форматі JPEG.
- : Значок файлу у форматі AVI.
- : Значок файлу у форматі CD Audio.
- : Значок папки.
- : Значок поточної папки.

Примітка

Під час відтворення файлів форматі MP3, WMA, JPEG не можна встановити Picture Quality (Якість зображення) та HDMI Resolution (Розрешення).

Вибір папки

Папка може бути обрана як в режимі Stop (Стоп), так і в режимі відтворення.

- **Щоб вибрати батьківську папку**
Щоб перейти до батьківської папки, натисніть **RETURN** або, натискаючи кнопки **▲/▼**, виберіть ".." і натисніть **ENTER**.
- **Щоб вибрати сусідню папку**
За допомогою кнопок **▲/▼** виберіть потрібну папку і натисніть **ENTER**.
- **Щоб вибрати підпапку**
За допомогою кнопок **▲/▼** виберіть потрібну папку і натисніть **ENTER**.

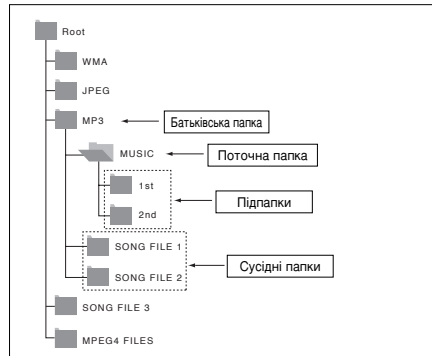

Відтворення файлів MP3/WMA/CD Audio

1. Відкрийте лоток диску. Помістіть диск в лоток. Закрийте лоток.
 - Якщо на диску є файли обох типів - MP3 і WMA, відтворюються файли лише одного типу.
2. Натискайте кнопки ▲/▼/◀/▶, щоб вибрати музичний файл. Натисніть **ENTER**, щоб почати відтворення музичного файлу.



Відтворення в режимі Повторити/Випадково

Натисніть кнопку **REPEAT**, щоб змінити режим відтворення. Є чотири режими: **Викл.** (Off), **Дорожка** (Track), **Папка** (Folder) і Случайний [Воспроизведение в случайном порядке] (Random).

- **Викл.** (Off): Звичайний режим відтворення
- **Дорожка** (Track): Повторює поточний музичний файл.
- **Папка** (Folder): Повторює музичні файли з таким самим розширенням у поточній папці.
- **Случайний [Воспроизведение в случайном порядке]** (Random): Музичні файли з таким самим розширенням будуть відтворюватися в довільному порядку.

Щоб повернутись до нормального відтворення, натисніть кнопку **CANCEL**.

Файл MP3/WMA з диску CD-R

Записуючи файли MP3 чи WMA на диск CD-R, зверніть, будь-ласка, увагу на наступне.

- Файли MP3 чи WMA повинні бути в форматі ISO 9660 або JOLIET.
 - Файли MP3 чи WMA форматів ISO 9660 та Joliet сумісні з операційними системами Microsoft DOS та Windows, а також із системами Apple Macintosh. Цей формат є найпоширенішим.
- При виборі імен файлів MP3 чи WMA не вводьте більше 8 символів та додавайте розширення файлу ".mp3" або ".wma".
 - Загальний формат імені файлу: "Title.mp3" або "Title.wma". При виборі заголовка перевірте, щоб його розмір не перевищував 8 символів, не було пропусків у імені файлу, а також не використовуйте спеціальні символи, а саме: (.,/,\,=,+).
- Під час запису файлів формату MP3 мінімальна швидкість декомпресії при передачі даних повинна становити 128 кбіт/с.
 - Якість звуку WMA-файлів в основному залежить від обраної швидкості компресії/декомпресії. Для досягнення якості компакт-диску вимагається, щоб швидкість перетворення аналогових даних у цифрові, тобто у формат MP3, становила від 128 до 160 кбіт/с. Втім, вибір більшої швидкості, наприклад, 192 кбіт/с та вище рідко забезпечує покращення якості звуку.
 - З іншого боку, файли, записані із швидкістю перетворення нижче 128 кбіт/с, не відтворюватимуться з належною якістю.

- Під час запису файлів формату WMA мінімальна швидкість декомпресії при передачі даних повинна становити 64 кбіт/с.

Якість звуку WMA-файлів здебільшого залежить від обраної швидкості компресії/декомпресії. Для досягнення якості компакт-диску вимагається, щоб швидкість перетворення аналогових даних у цифрові, тобто у формат WMA, становила від 64 і до 192 кбіт/с. Файли, записані із швидкістю перетворення нижче 64 кбіт/с чи вище 192 кбіт/с, не відтворюватимуться з належною якістю. Частота вибірки, яка підтримується для файлів WMA > 30 кГц.

- Не намагайтесь записувати MP3-файли, захищені авторським правом.
 - Деякі "захищені" файли захищені та захищені кодом, щоб запобігти незаконному копіюванню. До цих типів файлів належать такі: Windows Media™ (зарєєстрований товарний знак корпорації Microsoft Inc.) та SDMI™ (зарєєстрований товарний знак Foundation). Копіювання таких файлів заборонено.

Важлива інформація:

- Наведені вище рекомендації не можуть сприйматися як гарантія того, що DVD-програвач відтворюватиме записи в форматі MP3, чи як гарантія якості звуку. Необхідно зауважити, що деякі технології та методи запису MP3-файлів на диски CD-R не забезпечують оптимальної якості відтворення на DVD-програвачі (у деяких випадках спостерігається погіршена якість звуку та неспроможність програвача прочитати ці файли).
- Цей пристрій може відтворити не більше 500 файлів та 500 папок на окремому диску.

Відтворення файлів MPEG4

Функція відтворення MPEG4

Для збереження аудіо і відео інформації використовуються файли AVI. Можуть відтворюватися файли лише у форматі AVI з розширенням ".avi"

1. Відкрийте лоток диску. Помістіть диск в лоток. Закрийте лоток.
2. Натискайте кнопки ▲/▼ або ▲/▶, щоб вибрати файл avi (DivX/XviD), після чого натисніть кнопку **ENTER**.

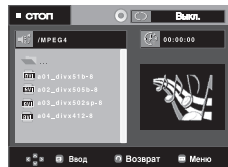

Повторне відтворення

Натисніть кнопку **REPEAT**, щоб змінити режим відтворення. Є 3 режими: **Викл.** (Off), **Папка** (Folder) і **Title** (Сюжет).

- **Папка** (Folder): Повторює файли AVI з таким самим розширенням у поточній папці.
- **Сюжет** (Title): повторює відтворюваний том.

Повторне А- В відтворення

Натисніть кнопку REPEAT A-B в тому місці, з якого потрібно почати повторення (А).

Натисніть кнопку REPEAT A-B в тому місці, в якому потрібно закінчити повторення (В).

- Щоб повернутись до нормального перегляду, натисніть кнопку CANCEL.

Опис функції MPEG4

Функція	Опис	Сторінка для довідок
Пропускання (◀◀ або ▶▶)	Якщо під час відтворення натиснути кнопку ◀◀ або ▶▶, відбувається перехід на 5 хвилин вперед або назад.	-
Пошук (◀◀ або ▶▶)	Під час відтворення натисніть кнопку ПОШУК (◀◀ або ▶▶), для пошуку з вищою швидкістю натисніть її декілька разів. Дозволяє пошук у файлі AVI в прискореному режимі. (x2, x4, x8)	-
Сповільнене відтворення	Дозволяє пошук у файлі AVI у сповільненому режимі. (x1/8, x1/4, x1/2)	Р 14
Покрокове відтворення	Після кожного натискання кнопки STEP з'являється новий кадр.	Р 14
МАСШТАБУВАННЯ	x2/x4/x2/Звичайний за порядком	Р 20

- Залежно від файлу MPEG4, ці функції можуть не працювати.

Файл AVI з диску CD-R

Цей пристрій може відтворювати в рамках AVI файлу наступні стиснуті відео формати:

- вміст у форматі DivX 3.11
- вміст у форматі DivX 4 (на основі MPEG4 Simple Profile)
- вміст у форматі DivX 5 (MPEG4 simple profile плюс додаткові функції, наприклад, кадрівання, кадрівання у двох напрямках. Також підтримуються Qpel та GMC.)
- вміст, що відповідає XviD MPEG4.

Компакт диски DVD-RW та DVD+R

Формат, який підтримується для файлів DivX :

- Основний формат DivX- DivX3.11/4.12/5.x
- Xvid (сумісний з MPEG-4 відеокодек) і DivX Pro
- Формат файлу : *.avi, *.div, *.divx.

Цей пристрій підтримує всі розподільчі здатності, аж до максимальної, поданої нижче.

DivX3.11 & DivX4 & XviD	DivX5
Швидкість передачі може коливатися. Пристрій може пропустити розкодування фрагментів з високою швидкістю і почати розкодувати знову, коли швидкість стане нормальною.	720 x 480 при 30 кадр/с 720 x 576 при 25 кадр/с : Максимальна швидкість: 4 Мбіт/с

За спроби відтворення файлу DivX можуть відобразитися такі повідомлення про помилку:

1. Немає права доступу
- відтворюваний файл має невірний код ресстрації.

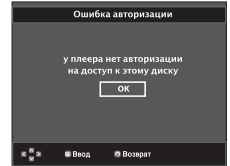

2. Несумісний кодек

- файл з певним типом кодеку, версії (наприклад, MP4, AFS та інші запатентовані кодеки) не підтримується цим рекордером.



3. Непідтримувана розподільча здатність

- файли містять більш високу розподільчу здатність, яка не підтримується технічними характеристиками програвача.



Примітка

- Роздільна здатність, яка підтримується моделлю DVD-1080PK, до 720 x 480 за частоти 30 кадрів/720 x 576 за частоти 25 кадрів/
- Можуть не відтворюватися деякі файли MPEG4, створені на комп'ютері. Тому тип кодеку, версія і розподільча здатність, вищі, ніж в технічних характеристиках, не підтримуються.
- Цей пристрій підтримує диски CD-R/RW, записані у форматі MPEG4 згідно з "форматом ISO9660".

Відтворення файлів медіа за допомогою функції USB Host

Ви можете насолоджуватися високоякісним відтворенням файлів мультимедіа, наприклад, зображень, фільмів або мелодій, збережених на MP3-плеєрі, запам'ятовуючому пристрої USB чи цифровій камері, підключивши запам'ятовуючий пристрій до USB-порту DVD-плеєра.

Використання функції USBHOST

1. Підключіть пристрій USB до USB-порту на передній панелі пристрою.
2. Якщо запам'ятовуючий пристрій USB має кілька розділів, натисніть кнопку ▲/▼, щоб вибрати один із розділів, а потім натисніть ENTER.



3. Натисніть кнопки ▲/▼ або ◀/▶, щоб вибрати один із збережених файлів. Натисніть ENTER, щоб відкрити файл.



Примітка

- За кожного натискання на пульт дистанційного керування кнопки USB з'являється вікно вибору USB-пристрою.
- На дисплеї з'являється піктограма "USB".
- На екрані телевізора з'являється USB MENU (МЕНЮ USB), і починається відтворення збережених файлів.

Безпечно видалення пристрою USB

Щоб запобігти пошкодженню даних, збережених на пристрої USB, дотримуйтеся процедури безпечно видалення перед тим, як від'єднати USB-кабель.

- Натисніть кнопку STOP (■)
- Від'єднайте USB-кабель.

Функція "Пропуск вперед/назад"

В процесі відтворення натисніть кнопку (◀◀/▶▶).

- Коли маємо більше одного файлу, при натисканні кнопки ▶▶, вибирається наступний файл.
- Коли маємо більше одного файлу, при натисканні кнопки ◀◀, вибирається попередній файл.

Функція "Швидке відтворення"

Щоб б відтворити диск з більшою швидкістю, натисніть (◀◀/▶▶) в процесі відтворення.

- Кожного разу, коли ви натискаєте одну з цих двох кнопок, швидкість змінюється наступним чином: 2x → 4x → 8x.

Сумісні пристрої

1. USB-пристрої, які підтримують стандарт USB Mass Storage v1.0. (USB-пристрої, які працюють як змінні диски в оболонці Windows (версія 2000 або пізніша) без інсталяції додаткового драйвера.
2. MP3 плеєр: HDD та MP3-плеєр типу "флеш" (flash)
3. цифровий фотоапарат: фотоапарати, які підтримують стандарт USB Mass Storage v1.0.
 - фотоапарати, які працюють як змінні диски в оболонці Windows (версія 2000 або пізніша) без інсталяції додаткового драйвера.
4. Цей DVD-рекордер підтримує низькошвидкісний порт USB 2.0 або USB 1.1.
 - ви можете відчути різницю між якістю відтворення, коли ви підключите пристрій, що підтримує USB1.1.
 - Якщо DVD-рекордер визначає порт USB 2.0 і USB 1.1 водночас, вибиратиметься USB з меншою швидкістю.
 - у разі пристрою типу USB HDD впадіння, що до цього пристрою під'єднаний допоміжний мережний шнур для забезпечення належної експлуатації.
5. USB-пристрої для зчитування карт (кард-рідер): Одношліфовий USB карт-рідер та багатощіловий USB карт-рідер
 - Залежно від виробника, USB-пристрої для зчитування карт може не підтримувати.
 - Якщо ви інсталуєте багато запам'ятовуючих пристроїв до USB-пристрою для зчитування карт, ви можете зіткнутися з проблемами.
6. Якщо ви використовуєте USB подовжуючий USB - кабель, може не відбутися розпізнавання USB-пристрою.

• Формати, що підтримуються

	Формат файла	Розширення імени файла	Битсвіт	Версія	Кількість пикселів	Частота дискретизації
Фотографія	JPG	JPG JPEG	-	-	640*480	-
Музика	MP3	MP3	80-384Кбіт/с	-	-	44.1kHz
	WMA	WMA	56-128Кбіт/с	V8	-	44.1kHz

- опція CBI (Control/Bulk/Interrupt) не підтримується.
- цифрові фотоапарати, що використовують PTP-протокол, або потребують інсталяції додаткових програмних продуктів при підключенні до персонального комп'ютера (PC), не підтримуються.
- Пристрій, що використовує систему файлів типу NTFS, не підтримується. (Підтримується тільки система файлів типу FAT 16/32 (File Allocation Table 16/32)).
- Деякі MP3-плеєри при підключенні до даного пристрою можуть не працювати. Це залежить від розміру сектора їх системи файлів
- функція USB HOST не підтримується, якщо підключено пристрій, який передає медіа файли з використанням специфічного програмного забезпечення, розробленого виробником
- не працює з пристроями, що підтримують протокол MPT-Janus.
- функція USB HOST в цьому пристрої не підтримує всі USB-пристрої. Щодо інформації про пристрій, що підтримуються, дивись сторінку. 35.

Копіювання диска

Ця функція дозволяє копіювати аудіофайли з диска на пристрій USB у форматі MP3.

Відкрийте лоток для дисків.

Вставте аудіокомпакт-диск (CD DA) в лоток, потім закрийте.

Під'єднайте пристрій USB до USB-порту на передній панелі програвача.

З'явиться це вікно.



1. Коли пристрій знаходиться у режимі Stop STOP (СТОП), натисніть кнопку **▶** для вибору меню **DEV** (ПРС) (пристрій для зберігання файлів медіа), потім натисніть кнопку **ENTER** (ВВЕДЕННЯ).
2. Натисніть кнопки **▲/▼** щоб вибрати команду **SELECT** (ВИБРАТИ), далі натисніть **ENTER** (ВВЕДЕННЯ), щоб позначити всі файли для копіювання.
 - Щоб відмінити копіювання усіх файлів, знову натисніть кнопку **ENTER** (ВВЕДЕННЯ) (Меню **UNSELECT** (ВІДМІНИТИ ВИБІР)).
 - Якщо ви бажаєте позначити для копіювання декілька файлів, натисніть кнопку **◀**, а потім натисніть **ENTER** (ВВЕДЕННЯ) на обраному файлі.



3. Натисніть кнопки **▲/▼** щоб вибрати **START** (ПОЧАТОК), потім натисніть **ENTER** (ВВЕДЕННЯ). Починається копіювання файлу.
 - Щоб скасувати копіювання у ході процесу, натисніть кнопку **CANCEL** (СКАСУВАТИ).

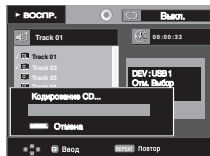

Примітка

- Під час копіювання диска програвач автоматично перейде у режим відтворення.
- Копіювати можна лише аудіокомпакт-диски (CD DA).

Програвання компакт-дисків із зображеннями

1. Виберіть потрібну папку.
2. Виберіть файл зображення із списку за допомогою кнопок **▲/▼**; потім натисніть кнопку **ENTER**.
3. Для відображення меню натисніть кнопку **INFO**. Натискайте **◀/▶**, щоб вибрати потрібне меню, після чого натисніть кнопку **ENTER**.



Примітка

- Натисніть кнопку СТОП для повернення до меню кліпів.
- Якщо відтворюється компакт-диск Kodak Picture, пристрій відобразить відеозу фотографії, а не меню кліпів.





Поворот (Rotation)

 : Після кожного натиснення кнопки **ENTER** зображення повертається на 90 градусів за годинниковою стрілкою.

Збільшення (Zoom)

 : За допомогою кнопок **▲/▼** виберіть частину екрану, яку потрібно збільшити. Натисніть кнопку **ENTER**. Після кожного натиснення кнопки **ENTER**, зображення збільшується до чотирикратного розміру. (2X).

Перегляд слайдів

-  : Вмикається режим перегляду слайдів.
- Перед тим, як увімкнеться режим перегляду слайдів, необхідно задати інтервал між зображеннями.
 -  : Зображення автоматично змінюються з інтервалом близько 6 секунд.
 -  : Зображення автоматично змінюються з інтервалом близько 12 секунд.
 -  : Зображення автоматично змінюються з інтервалом близько 18 секунд.

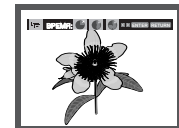

Примітка

- Залежно від розміру файлу інтервал між зображеннями може відрізнитися від заданого.
- Якщо не натиснути жодної кнопки, режим перегляду слайдів увімкнеться автоматично через 10 секунд.

MP3-JPEG відтворення

Ви можете програвати файли JPEG, використовуючи музику як супровід.

1. Натисніть кнопки ▲/▼ для вибору MP3 файла в мею та натисніть кнопку **ENTER**.
2. Натисніть кнопки ▲/▼ для вибору JPEG файла в мею та натисніть кнопку **ENTER**.
- Музика почне програватися з птчатку.
3. Натисніть кнопки Stop (Стоп), коли ви бажаєте зкінчит іпрогравання.

Примітка

Файли JPEG та MP3 мають знаходитися на одному диску.

Диски CD-R із файлами формату JPEG

- Можуть відтворюватися файли лише з розширенням „.jpg” і “.JPG”.
- Якщо диск не завершений, початок відтворення може зайняти більше часу і можуть відтворюватися не всі файли.
- З дисків CD-R можуть відтворюватися лише файли JPEG у форматі ISO 9660 або Joliet.
- Назви файлів не повинні перевищувати довжиною 8 символів і не можуть містити пропусків чи спеціальних символів (. / = +).
- Можуть відтворюватися багатосеансні диски лише з неперервним записом. Якщо багатосеансний диск містить порожній сегмент, то він буде відтворений лише до цього сегменту.
- На одному компакт-диску можна зберегти не більше 3000 зображень.
- Рекомендуються компакт-диски Kodak Picture.
- Якщо відтворюється диск Kodak Picture, з папки з зображеннями будуть відтворені лише файли JPEG.
- Компакт-диск Kodak Picture: Файли JPEG з папки з зображеннями можуть відтворюватися автоматично.
- Компакт-диск Konica Picture: Для перегляду зображень виберіть файли JPEG в меню кліпів.
- Компакт-диск Fuji Picture: Для перегляду зображень виберіть файли JPEG в меню кліпів.
- Компакт-диск QSS Picture: Пристрій може не відтворювати зображення з дисків QSS Picture.
- Якщо на диску є понад 500 файлів, відтворити можна лише 500 файлів JPEG.
- Якщо на диску є понад 500 папок, відтворити можна лише файли JPEG із 500 папок

Функції караоке

Функції караоке

Послідовність операцій

1. Під'єднайте виходи ЗМІШАНЕ АУДІО до телевізора або підсилювача. (Див. стор. 9)
2. Під'єднайте мікрофон до гнізда для мікрофона.
Коли мікрофон підключено, можна скористатися функціями караоке.

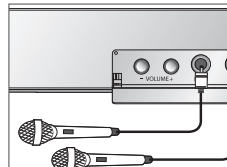

Зміна тональності

1. Запустіть диск караоке з потрібними піснями.
Натисніть кнопку **KARAOKE**.
2. Виберіть потрібну тональність за допомогою кнопку ◀▶.



Примітка

- Якщо за використання функцій караоке з'являються побічні шуми (писк або виття), віднесіть мікрофон далі від динаміків або зменшіть гучність мікрофону чи динаміків.
- Функції караоке не працюватимуть під час відтворення дисків MP3, WMA, DTS, LPCM та DVD-AUDIO.
- Цифровий вихід не працюватиме, якщо підключено мікрофон.
- Звук з мікрофону подається лише через аналоговий аудіовихід.
- В даній моделі рівень реверберації (відлуння) фіксований.
- Якщо мікросхема MIC підключена до гнізда MIC на передній панелі, то аудіоканал 5.1CH автоматично зміниться на аудіоканал 2 CH. Це можна змінити лише від'єднавши мікросхему MIC.

МЕНЮ ЗМІНИ НАЛАШТУВАНЬ

Використання меню налаштувань

Меню налаштувань дозволяє пристосувати програвач до власних потреб, налаштовуючи мовні параметри, рівень батьківського контролю і, навіть, пристосувати програвач до типу екрана телевізора.

1. Натисніть кнопку **MENU** на пульті ДК в режимі зупинки. За допомогою кнопок **▲/▼** виберіть пункт **Setup** (Налаштування), потім натисніть **▶** або **ENTER**.

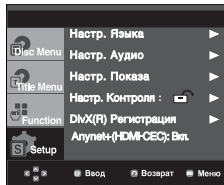

- ❶ **Настр. Языка** : Валаштування мови.
 - ❷ **Настр. Аудио** : Валаштування параметрів звучання.
 - ❸ **Настр. Показа** : Валаштування параметрів зображення. Використовується для вибору типу екрану та ряду параметрів зображення.
 - ❹ **Настр. Контроля** : Валаштування рівня батьківського контролю. Дозволяє встановити необхідний рівень захисту для унеможливлення перегляду дитями невідповідних фільмів (жорстоких, фільмів для дорослих тощо).
 - ❺ **DivX(R) Регістрація** : Будь ласка, зареєструйте цей програвач для використання формату DIVX(R) VIDEO ON DEMAND за допомогою реєстраційного коду. йо додаткову інформацію зайдіть на сайт WWW.DIVX.COM/VDOD.
 - ❻ **Анynet+(HDMI-CEC)** : Валаштування Anynet+(HDMI-CEC).
2. Щоб вибрати ту чи іншу функцію, натискайте кнопки **▲/▼**. Щоб скористатися підфункцією, натисніть **▶** або **ENTER**.
 3. Щоб приховати вікно налаштувань, знову натисніть кнопку **MENU**.

Примітка

Залежно від типу диска, деякі пункти меню Setup (Налаштування) можуть не працювати.

Налаштування мовних характеристик

Якщо заздалегідь налаштувати мову меню програвача, меню диска, звучання і субтитрів, ці значення автоматично вибиратимуться щоразу під час перегляду фільму.

Використання мови меню програвача

1. Натисніть кнопку **MENU** в режимі зупинки.
2. За допомогою кнопок **▲/▼** виберіть пункт **Setup**, потім натисніть **▶** або **ENTER**.
3. За допомогою кнопок **▲/▼** виберіть пункт **Настр. Языка**, потім натисніть **▶** або **ENTER**.
4. Натискайте **▲/▼**, щоб вибрати **Меню плеера**, після чого натисніть кнопку **▶** або **ENTER**.
5. За допомогою кнопок **▲/▼** виберіть потрібну мову, а потім натисніть **▶** або **ENTER**.
 - Мова встановлена і знову з'явиться меню Налаштування мови.
 - Щоб приховати меню налаштувань, натисніть кнопку **MENU**.



Використання мови Disc Menu (Меню диска)

Ця функція змінює мову тексту лише для меню диска.

1. Натисніть кнопку **MENU** в режимі зупинки.
2. За допомогою кнопок **▲/▼** виберіть пункт **Setup**, потім натисніть **▶** або **ENTER**.
3. За допомогою кнопок **▲/▼** виберіть пункт **Настр. Языка**, потім натисніть **▶** або **ENTER**.
4. За допомогою кнопок **▲/▼** виберіть пункт **Меню диска**, потім натисніть **▶** або **ENTER**.
5. За допомогою кнопок **▲/▼** виберіть потрібну мову, а потім натисніть **▶** або **ENTER**.
 - Якщо вибрана мова не записана на диску, буде вибрана оригінальна мова початкового запису.
 - Мова встановлена і знову з'явиться меню Настр. Языка.
 - Щоб приховати меню налаштувань, натисніть кнопку **MENU**.

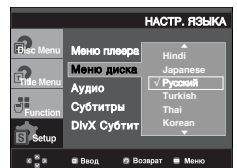

Використання мови звучання

1. Натисніть кнопку **MENU** в режимі зупинки.
2. За допомогою кнопок **▲/▼** виберіть пункт **Setup**, потім натисніть **▶** або **ENTER**.
3. За допомогою кнопок **▲/▼** виберіть пункт **Настр. Языка**, потім натисніть **▶** або **ENTER**.
4. За допомогою кнопок **▲/▼** виберіть пункт **Аудио**, потім натисніть **▶** або **ENTER**.
5. За допомогою кнопок **▲/▼** виберіть потрібну мову, а потім натисніть **▶** або **ENTER**.
 - Щоб звукова доріжка диску відтворювалася мовою оригінального запису, виберіть "Оригінал".
 - Якщо вибрана мова не записана на диску, буде вибрана оригінальна мова початкового запису.
 - Мова встановлена і знову з'явиться меню Настр. Языка.
 - Щоб приховати меню налаштувань, натисніть кнопку MENU.



Використання мови субтитрів

1. Натисніть кнопку **MENU** в режимі зупинки.
2. За допомогою кнопок **▲/▼** виберіть пункт **Setup**, потім натисніть **▶** або **ENTER**.
3. За допомогою кнопок **▲/▼** виберіть пункт **Настр. Языка**, потім натисніть **▶** або **ENTER**.
press the **▶** or **ENTER** button.
4. За допомогою кнопок **▲/▼** виберіть пункт **Субтитры**, потім натисніть **▶** або **ENTER**.
5. За допомогою кнопок **▲/▼** виберіть потрібну мову, а потім натисніть **▶** або **ENTER**.
 - Щоб мова субтитрів відповідала вибраній мові звукової доріжки, виберіть "Авто".
 - На деяких дисках може не бути запису обраною мовою, в такому випадку використовуються оригінальні мовні налаштування диску.
 - Мова встановлена і знову з'явиться меню налаштувань.
 - Щоб приховати меню налаштувань, натисніть кнопку MENU.

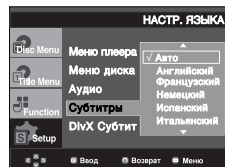

Використання мови DIVX субтитрів

1. Натисніть кнопку **MENU** в режимі зупинки.
2. За допомогою кнопок **▲/▼** виберіть пункт **Setup**, потім натисніть **▶** або **ENTER**.
3. За допомогою кнопок **▲/▼** виберіть пункт **Настр. Языка**, потім натисніть **▶** або **ENTER**.
press the **▶** or **ENTER** button.
4. За допомогою кнопок **▲/▼** виберіть пункт **DivX Субтитры**, потім натисніть **▶** або **ENTER**.
5. За допомогою кнопок **▲/▼** виберіть потрібну мову, а потім натисніть **▶** або **ENTER**.
 - Мова встановлена і знову з'явиться меню налаштувань.
 - Щоб приховати меню налаштувань, натисніть кнопку MENU.

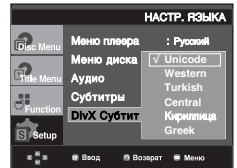

Налаштування параметрів звуку

Параметри звуку дозволяють налаштувати параметри аудіо пристрою та стану звучання залежно від використовуваної звукової системи.

1. Натисніть кнопку **MENU** в режимі зупинки.
2. За допомогою кнопок **▲/▼** виберіть пункт **Setup**, потім натисніть **▶** або **ENTER**.
3. За допомогою кнопок **▲/▼** виберіть пункт **Настр. Аудио**, потім натисніть **▶** або **ENTER**.
4. За допомогою кнопок **▲/▼** виберіть потрібний параметр, а потім натисніть **▶** або **ENTER**.

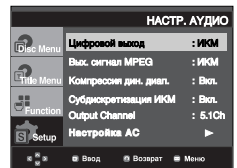
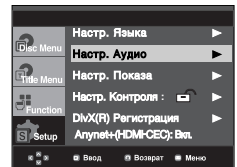

Цифровой выход

- PCM (ИКМ): Перетворює в систему PCM (2-канальна).
- Bitstream: Скерує потік даних стандарту Dolby Digital через цифровий вихід. Необхідно вибрати значення Bitstream, якщо під'єднується декодер Dolby Digital.

Ⓢ Вых. сигнал MPEG

- PCM(ИКМ): Перетворює в систему PCM (2-канальна).
- Bitstream:Перетворює сигнал у потік цифрових даних в MPEG-2 (5.1 або 8 каналів). Необхідно вибрати значення Bitstream, якщо використовується цифровий аудіо вихід.

Ⓢ Компресия дин. диал

- Вкл. (On): Вибрати динамічне стискання.
- Выкл. (Off): Вибрати стандартний діапазон.

Ⓢ Субдискретизация ИКМ

- Вкл. (On): Слід вибрати, якщо під'єднаний підсилювач не підтримує частоту 96 кГц. Тоді сигнал з частотою 96 кГц буде перетворено у сигнал з частотою 48 кГц.
- Выкл. (Off): Слід вибрати, якщо під'єднаний підсилювач підтримує частоту 96 кГц. Тоді всі сигнали передаватимуться на вихід без змін.

Примітка

- Навіть якщо пониження частоти дискретизації в сигналі ІКМ вимкнено
 - Деякі диски можуть подавати на цифрові виходи лише сигнал з пониженою частотою дискретизації.

Ⓢ Output Channel (Вихідний канал)

- 2CH : використовуйте лише за підключення 2CH.
- 5.1CH : використовуйте лише за підключення 5.1CH.

ПРИМЕЧАНИЕ

- Щоб викликати меню налаштування динаміків, установіть вихідний канал на 5.1CH.
 - Якщо ви оберете Канал 5.1, під'єднайте кабель RCA до підключень C&LFE для аналогового аудіо.
 - Якщо ви оберете двоканальний режим, під'єднайте кабель до підключень FR&FL.
- Якщо відтворюються диски зі звуком стандарту DTS, аналоговий аудіовихід не працює.
- Щоб приховати меню налаштувань, натисніть кнопку MENU.

Ⓢ Настройка AC

HDMI

- Якщо ваш телевізор не сумісний з мультіканальними форматами зі стисканням (Dolby Digital, DTS, MPEG), встановіть Digital Audio на PCM.
- Якщо ваш телевізор не сумісний зі швидкостями дискретизації LPCM, що перевищують 48 кГц, слід увімкнути пониження частоти дискретизації в сигналі PCM.

Виготовлено за ліцензією компанії Dolby Laboratories. "Dolby" та логотип з подвійною літерою D є торгівельними знаками компанії Dolby Laboratories. "DTS" та "DTS Digital Surround" є торгівельними знаками компанії Digital Theater Systems, Inc.

Настройка колонок об'ємного звуку

1. Коли програвач знаходиться в режимі "Стоп", натисніть кнопку MENU.
2. За допомогою кнопок ▲/▼ виберіть Setup(Налаштування), потім натисніть кнопку ► або ENTER.

3. За допомогою кнопок ▲/▼ виберіть Настр.Настр. Аудио (Audio Setup), потім натисніть кнопку ► або ENTER.
4. Використовуйте кнопки ▲/▼ для вибору Настройка AC (Speaker Setup). Після - натисніть на кнопку ► або ENTER.
5. Використовуйте кнопки або ▲/▼/◀/► для вибору необхідного пункту. Після цього натисніть на кнопку ENTER.

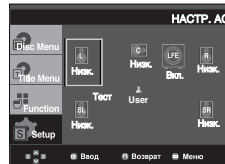
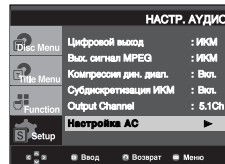

Примітка

Щоб вийти з меню налаштувань, натисніть кнопку MENU.

Налаштування за умовчанням: ПЕРЕДНІ L, R (Малі), ЦЕНТРАЛЬНА (Малі), Об'ємне звучання (Малі).
Виберіть розмір колонок, які будуть підключатися

① Фронтальні (FL, FR)

- Великі: Зазвичай вибирайте їх
- Малі: Коли переключення звуку або Об'ємні звукові ефекти погано чути, виберіть це. Це активує систему перенаправлення басів Dolby Digital і видає басові частоти колонки з сабвуфера.

Це активує систему перенаправлення басів Dolby Digital і видає басові частоти колонки з сабвуфера.

② Центральна

- Відсутня: Якщо Ви не підключаєте центральну колонку, виберіть це.
- Велика: Зажвчай вибирайте це.
- Маленька: При переключенні звуку, виберіть це. Це активує систему перенаправлення Dolby Digital і виводить басові частоти центральна колонки через інші колонки.

③ Об'ємного звуку (SL, SR)

- Відсутні: Якщо ви не підключаєте центральну колонку, виберіть це.
- Великі (Rear(Задні)/Side(Бокові)): Зазвичай, виберіть кожну з них в залежності від положення задньої колонки.

- Мали Rear(Задні)/Side(Бокові): При перекручуванні звуку або коли тяжко почути ефекти об'ємного звучання, виберіть кожен з них відповідно до положення задньої колонки. Це активує систему перенаправлення Dolby Digital і виводить басові частоти задньої колонки через інші колонки.

Налаштування ТЕСТ

Вихідні тестові сигнали йдуть по годинниковій стрілці, починаючи з фронтальної колонки). Налаштуйте баланс каналу, для відповідності потужності тестових сигналів, записаних системою.

ФРОНТАЛЬНА(L) → ЦЕНТРАЛЬНА →
САБВУФЕР → ФРОНТАЛЬНА(R)→ОБ'ЄМНА(R)
→ ОБ'ЄМНА(L)

Примітка

Налаштування щезло або повернутися до екрану меню під час налаштування.

Натисніть на кнопку RETURN (Возврат).

- Тестовий сигнал, який погає сабвуфер нижчий, ніж у інших колонок.
- Логотип MPEG Multichannel являється торговою маркою, зареєстрованою PHILIPS Corporation.
- Якщо Ви встановлюєте Передні (L, R) "Малі", LFE (Сабвуфер) встановлюється "Вкл." автоматично.

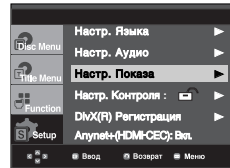

1 ФОРМАТ ТВ-ЕКРАНА (TV Aspect)

Залежно від типу телевізора, може виникнути потреба налаштування параметрів екрану (пропорції).

- 4:3 Letter Box (Рамка 4:3): Дозволяє бачити повноцінне зображення DVD 16:9, навіть якщо екран телевізора має пропорції 3:4. Зверху і знизу екрану з'являться чорні смуги.
- 4:3 Pan&Scan (Кадрування 4:3): Використовується, якщо телевізор традиційного розміру і потрібно відобразити центральну частину екрану 16:9. (Лівий і правий краї зображення будуть обрізані.)
- 16:9 широкий : Можна повністю переглядати зображення 16:9 на широкому телевізійному екрані.

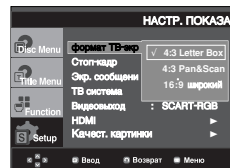

2 Стоп-кадр (Still Mode)

Цей параметр дозволяє запобігти мерехтінню зображення у нерухомому режимі і чіткіше відображати дрібний текст.

- Авто (Auto): Якщо вибрано Авто (Auto), режими Поле (Field) / Кадр (Frame) перемикаються автоматично.
- Поле (Field): Слід вибрати цей режим, якщо в автоматичному режимі екран мерехтить.
- Кадр (Frame): Слід вибрати цей режим, якщо потрібно чіткіше роздивитися дрібні літери в автоматичному режимі.

3 Екр. повідомлення (Screen Messages)

Ця функція встановлює для відображення повідомлень на екрані значення Вкл. (On) або Вykl. (Off).

4 ТВ система (TV System)

- NTSC:Для дисків NTSC
 - Якщо телевізійна система має лише відеовхід PAL, необхідно вибрати "PAL". Якщо вибрано "PAL", черезрядковий вихідний сигнал буде у форматі PAL 60 Гц.
 - Якщо телевізійна система має лише вхід NTSC, необхідно вибрати "NTSC".
- За встановленої системи NTSC вихідна частота кадрів HDMI становитиме 60 Гц.
- За встановленої системи PAL вихідна частота кадрів HDMI становитиме 50 Гц.

Налаштування параметрів відображення

Параметри зображення дозволяють налаштувати різноманітні відео функції програвача.

1. Натисніть кнопку **MENU** в режимі зупинки.
2. За допомогою кнопок **▲/▼** виберіть пункт **Setup**, потім натисніть **▶** або **ENTER**.
3. За допомогою кнопок **▲/▼** виберіть пункт **Настр. Показа**, потім натисніть **▶** або **ENTER**.
4. За допомогою кнопок **▲/▼** виберіть потрібний параметр, а потім натисніть **▶** або **ENTER**.

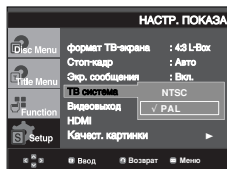

6 Видеовихід (Video Output)

Виберіть вихідний канал відеосигналу.

Виберіть вихідний канал відеосигналу.

- П-СКАН: Якщо потрібно використовувати компонентний послідовний (525р) вихід.
- Якщо натиснути кнопку VIDEO SEL., режим відеовиходу змінюватиметься в регулярній послідовності в режимі без диску.
- (П-СКАН → SCART-CVBS → SCART-RGB)
- Виход СКАРТ: Якщо потрібно використовувати вихід Scart.
- RGB : Якщо потрібно використовувати вихід Scart RGB.
- Якщо в підменю меню Display Setup (Налаштування зображення) не зробити вибір Да/Нет (Yes/No) впродовж 10 секунд, буде виконано повернення до попереднього меню.

6 HDMI

Це налаштування вживається, коли пристрій підключено до пристроїв відображення (телевізора, проектора тощо) за допомогою HDMI .

- Уст. Разрешения
- Auto (Авто): автоматичне налаштування розподільчої здатності
- Manual (Вручну): ручне налаштування розподільчої здатності
- Разрешение
 - 480p/576p : 720 x 480, 720 x 576
 - 720p : 1280 x 720
 - 1080i : 1920 x 1080
 - 1080p : 1920 x 1080



6 Качест. картини (Picture Quality)

- Уровень черн (Black Level): Використовується для регулювання яскравості екрану (Увімк. або Вимк.) Функція не працюватиме у режимі послідовної розгортки.
- Яркость (Brightness): Уровень 1~5
- Контраст (Contrast): Уровень 1~5
- Насыщенность (Color Saturation): Уровень 1~5

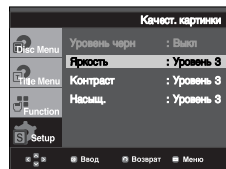

- Перевірте в посібнику користувача до телевізора, чи підтримує він послідовне розгортку. Якщо послідовна розгортка підтримується, налаштуйте свій телевізор за допомогою екранного меню, дотримуючись вказівок посібника користувача для телевізора щодо встановлення режиму послідовної розгортки.
- Якщо відеовихід встановлений неправильно, екран може бути заблокований.
- Розподільча здатність вихідного сигналу HDMI залежить від під'єданого телевізора або проектора. Більш докладно дивіться посібник користувача для телевізора або проектора.
- Коли розподільча здатність змінюється під час відтворення, нормальне зображення може з'явитися за кілька секунд.
- Якщо розподільчу здатність виходу HDMI налаштовано на 720p, 1080p або 1080i, сигнал HDMI дає кращу якість зображення.

Налаштування батьківського контролю

Функція батьківського контролю працює з DVD-дисками, яким присвоєно рівень рейтингу, це дозволяє контролювати типи дисків, які переглядаються в сім'ї. На диску може бути до 8 рівнів рейтингу.

Встановлення рівня рейтингу

1. Натисніть кнопку **MENU** в режимі зупинки.
2. За допомогою кнопок **▲/▼** виберіть пункт **Setup**, потім натисніть **▶** або **ENTER**.

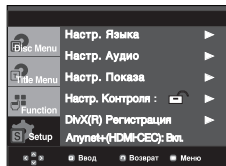

3. За допомогою кнопок **▲/▼** виберіть пункт **Настр. Контроля**, потім натисніть **▶** або **ENTER**.

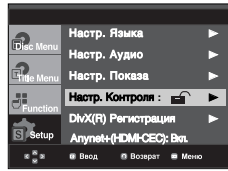

3. За допомогою кнопок ▲/▼ виберіть пункт **Настр. Контроля**, потім натисніть ► або **ENTER**.

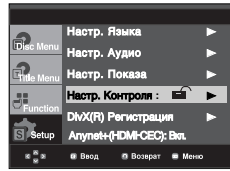

4. Виберіть пункт меню **Возрастная категория** за допомогою кнопок ▲/▼ і натисніть ► або **ENTER**.

4. Натискайте ▲/▼, щоб вибрати **Поменять пароль**, після чого натисніть ► або **ENTER**. Введіть новий пароль. Повторно введіть свій новий пароль.

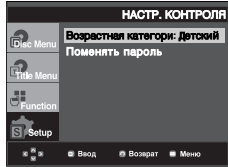

5. Введіть пароль.
- Прп автоматичних настройках, пароль-0000. Для того, щоб активувати функцію батьківського контролю, змініть пароль 0000 на інший.

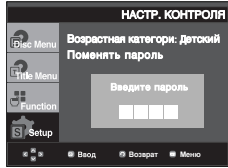
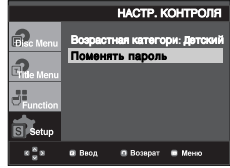

6. Виберіть потрібний рівень рейтингу за допомогою кнопок ▲/▼ і натисніть ► або **ENTER**.
В прикладі - Встановлення **детский**.

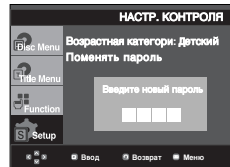
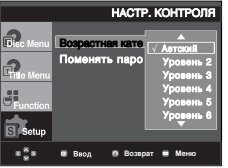
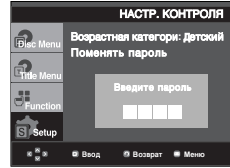

Щоб приховати меню налаштувань, натисніть кнопку MENU.
Наприклад, якщо встановлено рівень 6, диски, які мають рейтинг рівня 7 чи 8, не відтворюватимуться.

Примітка
Якщо Ви забули пароль, зверніться до розділу "Забуто пароль" у Посібнику з усунення несправностей.

Зміна паролю

1. Натисніть кнопку **MENU** в режимі зупинки.
2. За допомогою кнопок ▲/▼ виберіть пункт **Setup**, потім натисніть ► або **ENTER**.

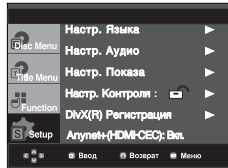

Налаштування функції Anynet+(HDMI-CEC)

Anynet+ – це функція, яку можна використовувати для керування пристроєм через пульт дистанційного керування для телевізора Samsung, під'єднавши DVD-рекордер 1080PK до телевізора SAMSUNG за допомогою кабелю HDMI. (див. стор 13-14) (Ця функція доступна лише для телевізорів SAMSUNG, які підтримують Anynet+.).

Виберіть Оп (Увімк.) під час підключення DVD-рекордера 1080PK до телевізора Samsung, який підтримує функцію Anynet+.

1. Натисніть кнопку **MENU** в режимі зупинки.
2. За допомогою кнопок **▲/▼** виберіть пункт **Setup**, потім натисніть **▶** або **ENTER**.

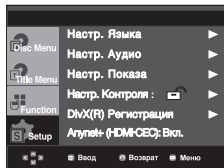

3. За допомогою кнопок **▲/▼** виберіть пункт **Anynet+(HDMI-CEC)**, потім натисніть **▶** або **ENTER**.

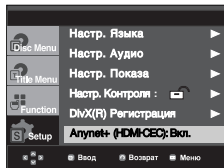

4. Виберіть режим "Op" ("Вкл.") для функції Anynet+(HDMI-CEC) на DVD-рекордері, а потім натисніть **▶** або кнопку **ENTER**.

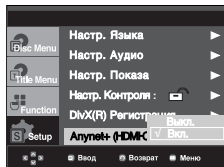

5. Увімкніть функцію Anynet+ на телевізорі. (Для отримання детальної інформації див. інструкції з експлуатації телевізора.)
 - За натискання кнопки Anynet+ на пульті дистанційного керування для телевізора вниз відобразиться екранне меню.



TV Menu

- Можна керувати DVD-рекордером за допомогою пульта дистанційного керування для телевізора. (Можна керувати DVD-рекордером за допомогою кнопок для телевізора:



- **Select Device (Вибір пристрою)**: використовуйте цей параметр для вибору пристрою.
- **Menu on Device (Меню пристрою)**: аналогічно кнопці Menu (Меню) на пульті дистанційного керування для DVD-рекордера.
- **Device Operation (Робота пристрою)**: аналогічно кнопці INFO на пульті дистанційного керування для DVD-рекордера

Примітка

- За натискання кнопки пристрою PLAY під час перегляду телевізора екран телевізора зміниться на екран відтворення.
- Якщо відтворити DVD за вимкненого телевізора, телевізор увімкнеться.
- За вимкнення телевізора DVD-рекордер вимкнеться автоматично.
- Якщо змінити в телевізорі HDMI на інші джерела (Composite, Component, ...тощо) під час відтворення DVD-диска, DVD-рекордер зупинить відтворення.

ДОВІДКОВА ІНФОРМАЦІЯ

Оновлення внутрішнього програмного забезпечення

Вступ

Samsung часто надаватиме оновлення програмного забезпечення для максимального покращення функціональності пристрою через веб-сайт Samsung (www.samsung.com).

Оскільки триває робота над новим особливим кодеком для формату mp4. Вдосконалення залежить від оновленого програмного забезпечення пристрою та програмного забезпечення, яке було встановлене до оновлення.

Як створити диск для оновлення

1. Необхідно завантажити новий файл через Центр завантаження (Download Center) веб-сайту Samsung (www.samsung.com).
2. Запишіть файл на диск за допомогою пристрою CD-RW на комп'ютері.

Примітка

- Пристрій CD-ROM файлової системи рівня ISO
- Кодування ISO 9660
- Завершений, одна сесія
- Низька швидкість запису

Процедура оновлення

1. Відкрийте лоток диску. Помістіть диск в лоток. Закрийте лоток. Відображається вікно **Firmware upgrade** (Оновлення внутрішнього ПЗ).

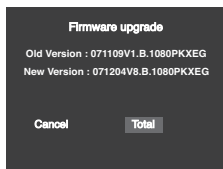

На екрані з'являються можливі варіанти оновлення внутрішнього програмного забезпечення

2. Натисніть кнопку ◀/▶ для вибору **Total**, після чого натисніть кнопку **ENTER**.

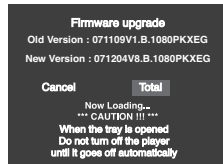

Оновлення апаратного програмного забезпечення розпочинається

- В процесі запису лоток відкриється автоматично. Вийнявши диск, зачекайте близько 2 хвилин.
 - Якщо оновлення відбулося успішно, то після закриття лотка пристрій вимкнеться і увімкнеться автоматично.
3. Виберіть потрібну мову за допомогою цифрових кнопок.





Примітка

- Якщо вікно SELECT MENU LANGUAGE (Вибір мови меню) не з'являється, зверніться, будь-ласка, до Центру обслуговування Samsung.
- Під час оновлення не виймайте шнур живлення і не натискайте жодних кнопок.
- Процедура оновлення може змінюватися, детальніше дивіться на сайті (www.samsung.com).

Усунення несправностей

Перш, ніж звернутися по допомогу (з усунення несправності) перевірте, будь ласка, наступне.

Проблема	Дія	Сторінка.
Не працює пульт ДК.	<ul style="list-style-type: none"> Перевірте батареї у пульті дистанційного керування. Можливо, їх потрібно замінити. Використовуйте пульт ДК на відстані до 6 м (20 футів). Вийміть батареї і утримуйте одну або декілька кнопок пульту впродовж кількох хвилин, щоб розрядити мікропроцесор в пульті ДК і перезавантажити його. Вставте батареї на місце та спробуйте ще раз скористатися пультом ДК. 	P3
Диск не програвється.	<ul style="list-style-type: none"> Перевірте, чи диск встановлено в лоток логотипом догори. Перевірте цифровий код регіону диска DVD. 	P5
5.1-канальний звук не відтворюється.	<ul style="list-style-type: none"> 5.1-канальний звук відтворюється лише в наступних умовах: <ol style="list-style-type: none"> До програвача під'єднано відповідний підсилювач Диск записано у стандарті звуку 5.1. Перевірте, чи є на зовнішньому боці диска позначка "5.1 ch". Перевірте підключення та справність аудіосистеми. Чи в меню SETUP (Налаштування) для параметру Audio Output (Аудіовихід) встановлено значення Bitstream (Потік даних)? 	P12 P27~29
На екрані з'являється піктограма  .	<ul style="list-style-type: none"> Виконання будь-якої функції або операції тимчасово неможливо через те, що: <ol style="list-style-type: none"> На це існує обмеження у програмному забезпеченні DVD. Програмне забезпечення DVD не підтримує цю функцію (напр. зміна кута огляду). Функція недоступна на даний момент. Номер тому або розділу, що Ви запитуєте, або встановлений час пошуку знаходяться поза межами дійсного діапазону. 	
Не відображається Disk Menu (Меню диска).	<ul style="list-style-type: none"> Перевірте, чи диск має меню. 	
Режим відтворення відрізняється від того, що було вибрано в меню налаштування.	<ul style="list-style-type: none"> Деякі функції, вибрані в меню Setup (Налаштування), можуть не працювати, якщо відповідна функція не була закодована на диску. 	P26~32
Неможливо змінити пропорції екрану.	<ul style="list-style-type: none"> На дисках DVD пропорції екрану зафіксовані. 	P29~30
Немає звуку	<ul style="list-style-type: none"> Перевірте, чи в меню Audio Options (Параметри звуку) вибраний правильний цифровий вихід. 	P27~29
Екран заблоковано.	<ul style="list-style-type: none"> Вийміть диск і утримуйте кнопку  понад 5 секунд. Всі параметри будуть очищені до заводських стандартних значень. 	P14
Забуто пароль	<ul style="list-style-type: none"> Вийміть диск і утримуйте кнопку  понад 5 секунд. Всі параметри, включно з паролем, будуть очищені до заводських стандартних значень. Використовуйте лише в разі крайньої необхідності. 	P30~31
У разі виникнення інших проблем.	<ul style="list-style-type: none"> Зверніться до змісту та знайдіть в ньому розділ, в якому пояснюються причини, через які могла виникнути ця проблема, та виконайте надані в цьому розділі вказівки ще раз. Якщо навіть після цього Вам не вдається усунути несправність, зверніться до найближчого сертифікованого центру обслуговування клієнтів. 	
Зображення містить шуми або спотворене	<ul style="list-style-type: none"> Перевірте, чи диск не забруднений і не подряпаний. Почистіть диск. 	P2
Вихідний сигнал HDMI відсутній.	<ul style="list-style-type: none"> Переконайтесь, що HDMI вихідного сигналу ввімкнено. Перевірте підключення телевізора та роз'єма HDMI на DVD-програвачі. Переконайтесь, що телевізор підтримує цей DVD-програвач 480p/576p/720p/1080i/1080p. 	P10~11
Перешкоди на екрані за сигналу HDMI.	<ul style="list-style-type: none"> Якщо на екрані з'являється "сніг", це означає, що телевізор не підтримує HDCP (широкополосний цифровий захист контенту). 	P10~11
Дрижання за сигналу HDMI.	<ul style="list-style-type: none"> Перевірте правильність налаштувань телевізійної системи. Дрижання екрану може з'явитися через перетворення з частоти 50 Гц на 60 Гц для вихідного сигналу 720P/1080i/1080p HDMI (широкополосного мультимедійного інтерфейсу). Дивіться посібник користувача для телевізора. 	P29~30

Вироби, що підтримують функцію USB Host

USB флеш-диск

Виріб	Тип
UMAX Apus 210	USB 2.0 USB Flash Drive 1GB
UMAX Apus 210	USB 2.0 1GB
Sandisk Cruzer Mini	USB 2.0 256MB
Sandisk Cruzer Profile	USB 2.0 1GB
Sandisk Cruzer Titanium	USB 2.0 1GB
Sandisk Cruzer Titanium	USB 2.0 2GB
My Flash A Data	USB 2.0 512M
My Flash A Data	USB 2.0 1GB
AXIA	USB 2.0 512M
Easy Disk	USB 2.0 512M
A Data Blue	USB 2.0 2GB
Kingstone DT Mini Fun	USB 2.0 1GB
Kingstone DT Mini Purple	USB 2.0 2GB
Kingstone DT Mini Sky Blue	USB 2.0 1GB
Kingstone White	USB 2.0 1GB
Kingstone Black	USB 2.0 1GB
Kingstone	USB 2.0 512MB
SONY Micro Vault	USB 2.0 512MB
NEXUS	USB 2.0 1GB
NEXUS	USB 2.0 2GB
Cryptonic Moo	USB 2.0 512MB
SKC U-Magic	USB 2.0 1GB
SKC U-Magic	USB 2.0 2GB
Axxen I-Mirror XM 1GB	USB 2.0 1GB
Axxen I-Mirror XM 2GB	USB 2.0 1GB
Axxen I-Mirror XM 4GB	USB 2.0 1GB
X TICK LG	USB 2.0 2GB
Transcend JF V10	USB 2.0 1GB
Transcend JF V10	USB 2.0 4GB
Transcend JF V30	USB 2.0 2GB
Giga Stick	USB 2.0 1GB
PQI(Pink)	USB 2.0 1GB
PQI(Black)	USB 2.0 2GB
PNY Attache	USB 2.0 256MB
PNY	USB 2.0 1GB
Memorex Traveldrive	USB 2.0 512MB
Lexar	USB 2.0 1GB
Sony	USB 2.0 128MB
Sony	USB 2.0 256MB
Netac	USB 2.0 2GB
Netac	USB 2.0 4GB
Toshiba	USB 2.0 1GB
Cunchuzhixing	USB 2.0 512MB
Swissbit	USB 2.0 256MB
Aomg	USB 2.0 512MB
Aomg	USB 2.0 512MB
Thunis	USB 2.0 1GB
Thunis	USB 2.0 1GB

Виріб	Тип
Jingwah	USB 2.0 512MB
Longpan	USB 2.0 512MB
IBM	USB 2.0 256MB
Chenguangkeji	USB 2.0 256MB
Lenovo	USB 2.0 256MB
Lenovo	USB 2.0 512MB
LG	USB 2.0 256MB
Toshiba	USB 2.0 256MB
Lanma	USB 2.0 128MB
Aigo	USB 2.0 128MB
Aigo	USB 2.0 4GB
Tiang	USB 2.0 128MB
Huaren	USB 2.0 128MB
Qipan	USB 2.0 128MB
Qinghuaputian	USB 2.0 128MB
Damuge	USB 2.0 256MB
Shenzhoulongpan	USB 2.0 256MB
Qinghuatongchuang	USB 2.0 256MB
BenQ	USB 2.0 512MB
Delux	USB 2.0 512MB
Memoright	USB 2.0 512MB
Unitbit	USB 2.0 512MB
Unitbit	USB 2.0 1GB
Kingmax	USB 2.0 512MB
Kingmax	USB 2.0 2GB
U-Zone	USB 2.0 1GB
Greatwall	USB 2.0 256MB
Shichuang	USB 2.0 512MB
ALLOK	USB 2.0 512MB
SSK	USB 2.0 2GB
SanDisk	USB 2.0 512GB
SanDisk	USB 2.0 2GB
Teclast	USB 2.0 4GB
Teclast	USB 2.0 512MB
Rundisk	USB 2.0 51MB
Leidisk	USB 2.0 512MB
Hengge	USB 2.0 1GB
Bolang	USB 2.0 1GB
Zhongji	USB 2.0 2GB
Flash Uoyager	USB 2.0 128MB
Kingston Data Traveler	USB 2.0 256MB
Kingston Data Traveler	USB 2.0 1GB
Kingston Data Traveler	USB 2.0 2GB
Ants The Technology Leader	USB 2.0 256MB
Apacer Handy Steno	USB 2.0 256MB

Multi Memory Card

Виріб	Тип
KINGMAX SD	256MB,512MB,1GB,2GB
KINGMAX CF	256MB,512MB
KINGMAX MMC	256MB,512MB,2GB
Olympus XD	256MB,512MB,2GB
SanDisk CF	1GB
Sony MS Duo+Adapter	256MB,512MB
Sony MSP	128MB,256MB,512MB
Samsung SM	64MB
KINGMAX Mini SD+Adapter	256MB
KINGMAX RS MMC+Adapter	256MB

MP3-плеєр

Виріб	Тип
Apple Ipod Mini	4GB HDD MP3 Player
Samsung YPT-7Z	4GB Flash MP3 Player
Sony NW-E507	1GB Flash MP3 Player
Olympus Mrobe 500i	20GB HDD MP3 Player
RCA RD2780	20GB HDD MP3 Player

Цифрові фотоапарати

Виріб
Samsung Digimax V700
Pentax Optio S6
Nikon Coolpix P2

Мультикард-рідер

Виріб
USB 2.0 9 in 1 Flash Card Reader
Apacer
SanDisk SDDR-89
ZIO CM-28100
GE HO97949

Специфікації

Загальні	Вимоги до живлення	110-240 змінного струму - 50/60 ц
	Споживання енергії	9 Вт
	Вага	1.7 кг
	Розміри	430 мм (Ш) x 250 мм (Г) x 45 мм (В)
	Робочий діапазон температур	+5°C~+35°C
	Робочий діапазон вологості	10 %~75 %
Диск	DVD (БАГАТОФУНКЦІОНАЛЬНИЙ ЦИФРОВИЙ ДИСК)	Швидкість зчитування:3,49 - 4,06 м/с Приблизний час відтворення (односторонній одношаровий диск):135 хв.
	CD : 12 см (КОМПАКТ-ДИСК)	Швидкість зчитування:4,8~5,6 м/с Максимальна тривалість відтворення:74 хв.
	CD:8 см (КОМПАКТ-ДИСК)	Швидкість зчитування:4,8~5,6 м/с Максимальна тривалість відтворення:20 хв.
Вихід відеосигналу	Комбінований відеосигнал	1 канал 1,0 Vp-p (при 75 навантаженні Ом)
	Гніздо SCART	Червоний (Ч) 0,7 Vp-p (при 75 навантаженні Ом) Зелений (З) 0,7 Vp-p (при навантаженні 75 Ом) Блакитний (Б) 0,7 Vp-p (при 75 навантаженні Ом) Комбінований відеосигнал: 1,0 Vp-p (при навантаженні 75 Ом) Сигнал яскравості: 1,0 Vp-p (при навантаженні 75 Ом) Сигнал кольору:0,3 Vp-p (при навантаженні 75 Ом)
	HDMI	576p/480p, 720p, 1080i, 1080p
Аудіовихід	Гніздо SCART	2 канальний:L(1/L), R(2/R)
	5.1 канальний	F/L, F/R, R/L, R/R, CT, S/W
	2 канальний	L(1/L), R(2/R)
	*Частотна характеристика	дискретизація 48 кГц:4 Гц~22 кГц дискретизація 96 кГц:4 Гц~44 кГц
	*Коефіцієнт "сигнал/шум"	110 дБ
	*Динамічний діапазон	100 дБ
	*Повне нелінійне спотворення	0,004 %

*: Номінальні характеристики

- Компанія Samsung Electronics Co., Ltd залишає за собою право змінювати характеристики без повідомлення.
- Вага та розміри приблизні.

Зв'яжіться з SAMSUNG WORLD WIDE

Якщо ви маєте коментарі або питання стосовно виробів компанії Samsung, зв'яжіться з центром підтримки користувачів Samsung.

Region	Country	Customer Care Center ☎	Web Site
North America	CANADA	1-800-SAMSUNG(726-7864)	www.samsung.com/ca
	MEXICO	01-800-SAMSUNG(726-7864)	www.samsung.com
	U.S.A	1-800-SAMSUNG(726-7864)	www.samsung.com
Latin America	ARGENTINE	0800-333-3733	www.samsung.com/ar
	BRAZIL	0800-124-421 , 4004-0000	www.samsung.com
	CHILE	800-SAMSUNG(726-7864)	www.samsung.com/cl
	NICARAGUA	00-1800-5077267	
	HONDURAS	800-7919267	
	COSTA RICA	0-800-507-7267	www.samsung.com/latin
	ECUADOR	1-800-10-7267	www.samsung.com/latin
	EL SALVADOR	800-6225	www.samsung.com/latin
	GUATEMALA	1-800-299-0013	www.samsung.com/latin
	JAMAICA	1-800-234-7267	www.samsung.com/latin
	PANAMA	800-7267	www.samsung.com/latin
	PUERTO RICO	1-800-682-3180	www.samsung.com/latin
	REP. DOMINICA	1-800-751-2676	www.samsung.com/latin
	TRINIDAD & TOBAGO	1-800-SAMSUNG(726-7864)	www.samsung.com/latin
VENEZUELA	0-800-100-5303	www.samsung.com/latin	
COLOMBIA	01-8000112112	www.samsung.com.co	
Europe	BELGIUM	0032 (0)2 201 24 18	www.samsung.com/be
	CZECH REPUBLIC	844 000 844 Distributor pro Českou republiku: Samsung Zrt., česká organizační složka Vyskočilova 4, 14000 Praha 4	www.samsung.com/cz
	DENMARK	70 70 19 70	www.samsung.com/dk
	FINLAND	030-6227 515	www.samsung.com/fi
	FRANCE	3260 SAMSUNG (€ 0,15/Min), 08 25 08 65 65 (€ 0,15/Min)	www.samsung.com
	GERMANY	01805 - SAMSUNG(726-7864) (€ 0,14/Min)	www.samsung.com
	HUNGARY	06-80-SAMSUNG(726-7864)	www.samsung.com
	ITALIA	800-SAMSUNG(726-7864)	www.samsung.com
	LUXEMBURG	0035 (0)2 261 03 710	www.samsung.com/be
	NETHERLANDS	0900-SAMSUNG(726-7864) (€ 0,10/Min)	www.samsung.com/nl
	NORWAY	815-56 480	www.samsung.com/no
	POLAND	0 801 801 881 , 022-607-93-33	www.samsung.com/pl
	PORTUGAL	80820-SAMSUNG(726-7864)	www.samsung.com/pt
	SLOVAKIA	0800-SAMSUNG(726-7864)	www.samsung.com/sk
	SPAIN	902 10 11 30	www.samsung.com
	SWEDEN	0771-400 200	www.samsung.com/se
	U.K	0845 SAMSUNG (7267864)	www.samsung.com
	EIRE	0818 717 100	www.samsung.com/ie
	AUSTRIA	0800-SAMSUNG(726-7864)	www.samsung.com/at
	SWITZERLAND	0800-SAMSUNG(726-7864)	www.samsung.com/ch
CIS	RUSSIA	8-800-555-55-55	www.samsung.com
	KAZAHSTAN	8-10-800-500-55-500	www.samsung.kz
	UZBEKISTAN	8-10-800-500-55-500	www.samsung.uz
	KYRGYZSTAN	00-800-500-55-500	
	TADJIKISTAN	8-10-800-500-55-500	
	UKRAINE	8-800-502-0000	www.samsung.com
	LITHUANIA	8-800-77777	www.samsung.lt
Asia Pacific	LATVIA	800-7267	www.samsung.com/lv
	ESTONIA	800-7267	www.samsung.ee
	AUSTRALIA	1300 362 603	www.samsung.com
	NEW ZEALAND	0800SAMSUNG(726-7864)	www.samsung.com/nz
	CHINA	800-810-5858 , 010-6475 1880	www.samsung.com
	HONG KONG	3698-4698	www.samsung.com/hk
	INDIA	3030 8282 , 1800 110011	www.samsung.com
	INDONESIA	0800-112-8888	www.samsung.com
	JAPAN	0120-327-527	www.samsung.com/jp
	MALAYSIA	1800-88-9999	www.samsung.com/my
	PHILIPPINES	1800-10-SAMSUNG(726-7864)	www.samsung.com/ph
Middle East & Africa	SINGAPORE	1800-SAMSUNG(726-7864)	www.samsung.com
	THAILAND	1800-29-3232 , 02-689-3232	www.samsung.com
	TAIWAN	0800-329-999	www.samsung.com/tw
	VIETNAM	1 800 588 889	www.samsung.com
	TURKEY	444 77 11	www.samsung.com
	SOUTH AFRICA	0860-SAMSUNG(726-7864)	www.samsung.com
U.A.E	800-SAMSUNG (726-7864), 8000-4726	www.samsung.com	

Великобританія
Утилізація виробу
(Відходи електронного та електричного обладнання)



Дане позначення на виробі або документації вказує на те, що після закінчення терміну експлуатації виріб не можна утилізувати разом з іншими побутовими відходами. Щоб уникнути потенційно негативного впливу на навколишнє середовище або здоров'я людей через неконтрольовану утилізацію, відокремте даний виріб від інших типів відходів для належної переробки з метою раціонального використання матеріальних ресурсів.

Для отримання детальної інформації про місце та спосіб екологічно безпечної переробки виробу індивідуальним користувачам слід звернутись до торгового представника, у якого вони придбали виріб, або у місцеві органи влади.

Промисловим користувачам необхідно звернутись до постачальника і перевірити умови договору купівлі-продажу. Даний виріб не можна утилізувати разом з іншими комерційними відходами.

Memo



Связывайтесь с SAMSUNG по всему миру

Если у вас есть предложения или вопросы по продуктам Samsung,
связывайтесь с информационным центром Samsung.
☎ 8-800-555-55-55 / www.samsung.com

Юридический адрес изготовителя: Самсунг Электроникс Ко., Лтд
Самсунг Мэйн Билдинг . 250-2 Га Тэпанг-Ро, Чунг-Гу, Сеул, Корея



АЯ46

Подлежит использованию по назначению в
нормальных условиях
Срок службы : 7 лет

AK68-01504A(01)