

SAMSUNG

Инструкция для пользователя

DVD-HR720

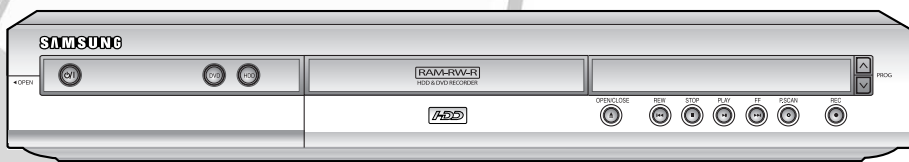

www.samsung.com

AK68-00854A-00

Русский | Ukrainian

Предупреждения

ВО ИЗБЕЖАНИЕ ПОРАЖЕНИЯ ЭЛЕКТРИЧЕСКИМ ТОКОМ, НЕ СНИМАЙТЕ КОЖУХ (ИЛИ ЗАДНЮЮ КРЫШКУ).

ВНУТРИ НЕТ ДЕТАЛЕЙ, ОБСЛУЖИВАЕМЫХ ПОЛЬЗОВАТЕЛЕМ. ДЛЯ ТЕХНИЧЕСКОГО ОБСЛУЖИВАНИЯ ОБРАЩАЙТЕСЬ К КВАЛИФИЦИРОВАННОМУ СПЕЦИАЛИСТУ.



Этот символ указывает, что внутри данного изделия имеется "опасное напряжение", которое может привести к поражению электрическим током или травме.



Этот символ указывает, что в документации на изделие имеется важная инструкция.

Не устанавливайте это изделие в ограниченном пространстве, например, в книжную полку или аналогичное место.

ПРЕДУПРЕЖДЕНИЕ : Во избежание пожара или поражения электрическим током не допускайте попадания данного изделия под дождь или в условия высокой влажности.

ВНИМАНИЕ : В ЭТОМ HDD DVD РЕКОРДЕРЕ ИСПОЛЬЗУЕТСЯ ЛАЗЕР С НЕВИДИМЫМ ЛУЧОМ, КОТОРЫЙ МОЖЕТ БЫТЬ ОПАСЕН, КОГДА НАПРАВЛЕН НА ЧЕЛОВЕКА. ПОЛЬЗУЙТЕСЬ РЕКОРДЕРОМ В ТОЧНОМ СООТВЕТСТВИИ С ИНСТРУКЦИЯМИ.

ВНИМАНИЕ

В ЭТОМ ИЗДЕЛИИ ИМЕЕТСЯ ЛАЗЕР. ИСПОЛЬЗОВАНИЕ ОРГАНОВ РЕГУЛИРОВКИ ИЛИ ВЫПОЛНЕНИЕ ПРОЦЕДУР, НЕ ОПИСАННЫХ В ДАННОЙ ИНСТРУКЦИИ, МОЖЕТ ПРИВЕСТИ К ОПАСНОМУ ОБЛУЧЕНИЮ ЛАЗЕРОМ. НЕ ОТКРЫВАЙТЕ КРЫШКИ И НЕ ПЫТАЙТЕСЬ РЕМОНТИРОВАТЬ САМОСТОЯТЕЛЬНО. ДЛЯ ТЕХНИЧЕСКОГО ОБСЛУЖИВАНИЯ ОБРАЩАЙТЕСЬ К КВАЛИФИЦИРОВАННОМУ СПЕЦИАЛИСТУ.

Меры предосторожности

Важные инструкции по технике безопасности

Перед использованием изделия внимательно прочтите данную Инструкцию по эксплуатации. Выполняйте все перечисленные ниже инструкции по технике безопасности. Держите Инструкцию под рукой для обращения к ней в последующем.

- 1) Прочтите данные инструкции.
- 2) Сохраните данные инструкции.
- 3) Принимайте во внимание все предупреждения.
- 4) Следуйте всем инструкциям.
- 5) Не пользуйтесь данным изделием вблизи воды.
- 6) Выполняйте чистку изделия только сухой тканью.
- 7) Не загромождайте никакие вентиляционные отверстия. Выполните установку изделия в соответствии с инструкциями изготовителя.
- 8) Не устанавливайте изделие рядом с источниками тепла, такими, как радиаторы, решетки системы отопления, или другими устройствами, которые генерируют тепло (включая усилители).
- 9) В целях безопасности не отказывайтесь от использования вилок поляризованного или заземляющего типа. Вилка поляризованного типа имеет два ножевых контакта, один из которых шире другого. Вилка заземляющего типа имеет два ножевых контакта и третий заземляющий контакт. Широкое лезвие или третий заземляющий контакт предусмотрены для вашей безопасности. Если поставляемая вместе с аппаратом вилка не подходит для вашей розетки, попросите квалифицированного электрика заменить старую розетку.
- 10) Чтобы защитить шнур питания от повреждений, проложите его так, чтобы не ходить по нему. Защитите шнур питания в местах соединения со штепсельной вилкой, электрической розеткой и в том месте, где он выходит из изделия.
- 11) Пользуйтесь только теми приспособлениями/принадлежностями, которые рекомендованы изготовителем.
- 12) Используйте изделие только с такой тележкой, стойкой, штативом, кронштейном или столом, которые рекомендованы изготовителем, или которые продаются вместе с изделием. Соблюдайте осторожность во время перемещения изделия, установленного на тележке, чтобы избежать травм в результате опрокидывания изделия /тележки.
- 13) Отсоединяйте изделие от сети во время грозы или если вы не будете пользоваться им длительное время.
- 14) Все работы, связанные с техническим обслуживанием изделия, должны выполняться квалифицированными специалистами по техническому обслуживанию. Обслуживание

изделия требуется выполнять, когда изделие получило какое-либо повреждение, например, был поврежден его шнур питания или вилка шнура питания, внутрь изделия попала жидкость или посторонние предметы, изделие подверглось воздействию дождя или влаги, изделие не работает должным образом, а также после падения изделия.

Меры предосторожности

- Перед подключением к этому рекордеру других устройств, выключайте питание всех устройств.
- Не передвигайте рекордер во время воспроизведения диска, так как при этом может быть поцарапан диск или повреждены диск и внутренние компоненты изделия.
- Не ставьте на рекордер наполненные водой вазы с цветами или какие-либо мелкие металлические предметы.
- Не кладите руку на лоток для диска.
- Не кладите на лоток никаких других предметов, кроме дисков.
- Внешние помехи, например, разряд молнии или статическое электричество могут нарушить нормальную работу данного рекордера. Если это произойдет, выключите и вновь включите рекордер с помощью кнопки **DVD STANDBY/ON** или отсоедините его сетевой шнур от розетки сети переменного тока и затем вновь подсоедините его. После этого рекордер должен работать нормально.
- После использования рекордера обязательно выньте диск из лотка и выключите рекордер.
- Если вы не собираетесь пользоваться рекордером в течение длительного времени, отсоедините его сетевой шнур от розетки сети переменного тока.
- Чистите диск, протирая его в направлении от центра диска к краям.

Уход за корпусом изделия

Для безопасности, перед чисткой корпуса отсоедините сетевой шнур от розетки сети переменного тока.

- Не используйте для чистки бензол, разбавители краски или другие растворители.
- Протирайте корпус мягкой тканью.

HDD

Жесткий диск обладает высокой плотностью размещения информации на носителе, что обеспечивает большую продолжительность записи и быстрый доступ к записанным данным. Однако жесткий диск может быть легко поврежден при воздействии удара, вибрации или пыли и должен держаться подальше от магнитов. Чтобы избежать потери важных данных, соблюдайте следующие меры предосторожности.

- Не пользуйтесь HDD DVD рекордером в местах, подверженных экстремальным

- изменением температуры.
- Не подвергайте HDD DVD рекордер сильным ударам.
- Не устанавливайте HDD DVD рекордер в месте, подверженном механической вибрации, или на неустойчивую поверхность.
- Не устанавливайте HDD DVD рекордер на верх источника тепла.
- Не отсоединяйте сетевой шнур рекордера от розетки сети переменного тока при включенном питании.
- Не пытайтесь заменять жесткий диск. Это может привести к нарушению работоспособности рекордера.

При повреждении жесткого диска вы не можете восстановить потерянные данные. Жесткий диск является только временным местом хранения данных.

Обращение с дисками

- Используйте только стандартные диски. Использование нестандартных дисков (неправильной формы) может привести к повреждению HDD DVD рекордера.

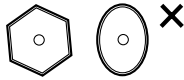

Как держать диски

- Избегайте прикасаться к той поверхности диска, на которую делается запись.



Диски DVD-RAM, DVD-RW и DVD-R

- Чистите с помощью покупаемого отдельно очистителя дисков DVD-RAM/PD (LF-K200DCA1, где он имеется в продаже). Не пользуйтесь для чистки дисков DVD-RAM/-RW/-R очистителями или чистящими салфетками для компакт-дисков.



Диски DVD-Video, компакт-диски

- Стирайте грязь или загрязнения с диска при помощи мягкой салфетки.

Меры предосторожности при обращении с дисками

- Не делайте надписей на стороне этикетки диска с использованием шариковой ручки или карандаша.
- Не пользуйтесь для чистки дисков аэрозольными или антистатическими

- средствами для чистки виниловых пластинок. Также не пользуйтесь летучими жидкостями, такими, как бензол или разбавитель краски.
- Не наклеивайте на диски этикетки или стикеры (не пользуйтесь дисками, на которых имеется клей, оставшийся от липкой ленты или от отклеенных от диска стикеров).
- Не используйте придающие стойкость к царапинам протекторы или покрытия.
- Не пользуйтесь дисками, на которые нанесены надписи имеющимися в продаже принтерами для печати этикеток.
- Не загружайте покоробленные или треснувшие диски.

Хранение дисков

Обращайтесь с дисками осторожно, чтобы не повредить их, потому что хранящиеся на дисках данные очень уязвимы для внешних воздействий.

- Не храните диски там, где на них будет падать прямой солнечный свет.
- Храните их в прохладном месте с хорошей вентиляцией.
- Храните в вертикальном положении.
- Держите их в чистой защитной коробочке.
- Если вы переместите HDD DVD рекордер из холодного места в теплое помещение, на внутренних частях рекордера и линзе лазерного считывающего устройства может произойти конденсация влаги, в результате чего диск не будет воспроизводиться надлежащим образом. Если это произойдет, выньте диск из лотка и дайте проигрывателю постоять от одного до двух часов с включенным питанием перед тем, как вновь попробовать воспроизвести диск.

Характеристики дисков

Типы дисков

Диск DVD-Video

- На универсальный цифровой диск (DVD) могут быть записаны до 135 минут изображения, звуковое сопровождение на 8 языках и субтитры на 32 языках. При записи используются технология сжатия изображения MPEG-2 и технология окружающего звука Dolby digital, что позволяет вам наслаждаться в комфортной обстановке вашего дома сочным и четким изображением такого же качества, как в кинотеатре.
- При переключении с первого слоя на второй слой двухслойного диска DVD-Video может наблюдаться кратковременное искажение изображения и звука. Это не является неисправностью изделия.
- После того, как записываемый в режиме Video диск DVD-RW/-R записан окончательно, он становится диском DVD-Video.

Аудио компакт-диск

- Это аудио диск, на который записан аудиосигнал с частотой дискретизации 44,1 кГц с использованием ИКМ (импульсно-кодовой модуляции).
- Воспроизводятся диски CD-R и CD-RW, записанные в формате CDDA.
- Может оказаться невозможно воспроизвести на этом рекордере некоторые диски CD-R или CD-RW из-за условий выполнения их записи.

Диски CD-R/RW

- Используйте диски CD-R/RW емкостью 700 Мбайт (80 минут). По возможности не используйте диски емкостью 800 Мбайт (90 минут) или больше, так как их воспроизведение может оказаться невозможным.
- Если при записи диска CD-R/RW сессия записи не была закрыта, воспроизведение может начинаться с задержкой и могут воспроизводиться не все записанные файлы.
- Некоторые диски CD-R/RW могут не воспроизводиться этим рекордером в зависимости от того, на каком устройстве они записывались. При записи с музыкальных компакт-дисков на диски CD-R/RW для вашего персонального использования, возможность воспроизведения записанной на диск информации зависит от компакт-диска и его содержания.

Воспроизведение и запись дисков DVD-R

- После того, как записываемый в режиме Video (видео) диск DVD-R записан окончательно, он становится диском DVD-Video.
- Вы можете выполнять запись на имеющееся на диске свободное пространство и выполнять функции монтажа и редактирования, например, присваивать названия дискам и программам и стирать программы до закрытия диска для дальнейшей записи.
- Когда с диска DVD-R стирается программа, занимавшееся ею место не становится доступным. После выполнения записи на какой-либо области диска DVD-R, эта область становится недоступной для новой записи вне зависимости от того, была или не была стерта сделанная запись.
- После окончания записи рекордеру требуется примерно 30 секунд для завершения регистрации информации управления записью.
- Этот рекордер оптимизирует диск DVD-R для выполнения каждой записи. Оптимизация выполняется, когда вы начинаете запись после загрузки диска или включения питания рекордера. Если оптимизация выполнялась слишком много раз, запись на диск может оказаться невозможной.
- В некоторых случаях воспроизведение может оказаться невозможным из-за условий записи.
- Это изделие может воспроизводить диски DVD-R, записанные и закрытые на HDD DVD рекордере

компании Samsung. Он может оказаться не способен воспроизвести некоторые диски DVD-R, в зависимости от диска и условий его записи.

Воспроизведение и запись дисков DVD-RW

- Запись и воспроизведение дисков DVD-RW может выполняться в режиме Video (видео) и в режиме VR.
- После закрытия диска DVD-RW, записанного в режиме как Video, так и VR, вы не можете выполнять на диск дополнительную запись.
- После того, как записываемый в режиме Video диск DVD-RW закрыт, он становится диском DVD-Video.
- В обоих режимах воспроизведение может выполняться как до, так и после закрытия, но дополнительная запись, удаление и редактирование не могут выполняться после закрытия.
- Если вы хотите записать диск в режиме VR, а затем хотите выполнить запись в режиме V (видео), обязательно выполните форматирование диска. При выполнении форматирования будьте внимательны, так как при этом могут быть потеряны все записанные данные.
- При первой инициализации чистого диска DVD-RW он инициализируется в режиме VR.

Воспроизведение и запись дисков DVD-RAM

- Обеспечьте, чтобы для записи диска был установлен режим VR. В противном случае этот рекордер будет не способен воспроизводить сделанную запись.
- Из-за проблем с совместимостью вы не можете воспроизводить диски DVD-RAM на большинстве DVD-проигрывателей.
- Это изделие может воспроизводить только стандартные диски DVD-RAM версии 2.0.
- Диск DVD-RAM, записанный на этом рекордере, может не воспроизводиться другими DVD-проигрывателями. Чтобы определить совместимость с этими дисками DVD-RAM, обратитесь к инструкции для пользователя, прилагаемой к проигрывателю.
- В случае диска DVD-RAM с картриджем, обязательно выньте диск из картриджа перед использованием диска.

Копирование дисков

Характеристики копирования контента

Контент	HDD → DVD	DVD → HDD
Записанный видео сюжет	Поддерживается	Поддерживается
Защищенный от копирования сюжет	Не поддерживается	Не поддерживается
Сюжет Copy Once (Копирование один раз)	Перемещение (удаляет сюжет на HDD после копирования)	Не поддерживается
MP3	Не поддерживается	Поддерживается
JPEG (фото)	Не поддерживается	Поддерживается
DivX	Не поддерживается	Не поддерживается

После записи программы типа "Copy Once" на диск DVD, содержащийся в ней сюжет больше невозможно скопировать на жесткий диск.

Но если программа типа "Copy Once" записана на жесткий диск, содержащийся в ней сюжет можно скопировать на диск DVD-RW (режим VR) или диск DVD-RAM.

ЗАЩИТА ОТ КОПИРОВАНИЯ

- Многие DVD-диски защищены от копирования. Поэтому необходимо напрямую соединить выход HDD DVD рекордера с телевизором, а не подключать рекордер к телевизору через видеомагнитофон. Если вы подсоединитесь к телевизору через видеомагнитофон, это приведет к искажению изображения, воспроизводимого с защищенных от копирования DVD-дисков.
- В этом изделии использована технология защиты от копирования, основанная на методах, защищенных несколькими патентами США и другими документами, подтверждающими право на интеллектуальную собственность, обладателями которых являются компания Macrovision Corporation и другие владельцы авторских прав. Разрешение на использование этой технологии для защиты от копирования должно быть получено у Macrovision Corporation и она предназначена только для применения в бытовой аппаратуре и другой аппаратуре для просмотра ограниченной аудиторией, если у Macrovision Corporation не получено разрешение на ее использование в других целях. Копирование технологии и разборка изделия запрещены.

Защита

Этот HDD DVD рекордер позволяет вам защищать содержимое ваших дисков, как описано ниже.

- Программная защита: См. стр. 94 "Блокирование (защита) сюжета".
- Защита диска: См. стр. 119 "Защита диска".

* Это изделие не может воспроизводить диски DVD-RAM/-RW/-R, не совместимые с форматом DVD-VIDEO.

* Для получения более подробной информации о совместимости при записи дисков DVD, обратитесь за консультацией в представительство фирмы-изготовителя ваших дисков DVD-RAM/-RW/-R.

* Использование дисков DVD-RAM/-RW/-R плохого качества может привести к возникновению следующих непредвиденных проблем, включая, но не ограничиваясь невозможностью записи, потерей записанных или отредактированных материалов или повреждением рекордера.

Форматы дисков

Использование дисков с файлами MP3

Можно воспроизводить файлы MP3 с дисков CD-R, DVD-R/RW/RAM, жесткого диска только если это диск формата UDF, ISO 9660 или JOLIET.

- Можно воспроизводить только файлы MP3 с расширением "*.mp3" и "*.MP3".
- При воспроизведении файлов MP3, записанных с переменным битрейтом (VBR) от 32 Кбит/с до 320 Кбит/с, звук может прерываться.
- Могут воспроизводиться файлы с битрейтом от 56 Кбит/с до 320 Кбит/с.
- Рекордер может работать максимум с 1500 файлами и 1000 папками нижележащего уровня в одной папке.

Использование дисков с файлами JPEG

- Можно воспроизводить файлы JPEG с дисков CD-R, DVD-R/RW/RAM, жесткого диска только если это диск формата UDF, ISO 9660 или JOLIET.
- Этот рекордер позволяет воспроизводить только файлы формата JPEG с расширением ".jpg" или ".JPG".
- Рекордер может работать максимум с 4500 файлами и 1000 папками нижележащего уровня в одной папке.
- Форматы MOTION JPEG и прогрессивный JPEG не поддерживаются.

Использование дисков с файлами MPEG4

- Диски: CD-RW/R, DVD-RAM/-RW/-R
- Могут воспроизводиться файлы формата MPEG4, имеющие следующие расширения: .avi, .divX, .AVI, DivX
- Версии кодеков MPEG4: DivX 3.11, DivX 4.x, DivX 5.x, DivX-Pro (без QPEL и GMC)
- Доступные форматы аудио сигнала: "MP3", "MPEG", "WMA", "LPCM", "AC3"
- Поддерживаемые форматы файлов субтитров: .smi, .srt, .sub, .psb, .txt, .ass

Диск DVD-RW (режим VR)

- Это формат, используемый для записи данных на диск DVD-RAM или DVD-RW. Вы можете выполнять запись нескольких сюжетов, редактирование, удаление, частичное удаление, создание списков воспроизведения и т.п.
- Записанный в этом режиме диск может оказаться невозможно воспроизвести на существующих DVD-проигрывателях и HDD DVD рекордерах.

Диск DVD-RW (режим V)

- Это формат, используемый для записи данных на диск DVD-RW или DVD-R. После закрытия диск можно воспроизводить на существующих DVD-проигрывателях и HDD DVD рекордерах.
- Если диск был записан в режиме V (видео) рекордером другой фирмы-изготовителя, но не был закрыт, этот рекордер не может его воспроизводить или выполнять на нем дополнительную запись.

Не используйте диски следующих типов!

- Вы не должны воспроизводить на этом изделии диски LD, CD-G, CD-I, CD-ROM, DVD-ROM, DVD+R и DVD+RW.
[Примечание]
Типы дисков, которые могут воспроизводиться: CD/CD-RW/CD-R/MP3/JPEG/DVD-Video/DVD-RAM/-RW/-R.
Однако если диск DVD-RW/-R был записан на другом устройстве в режиме Video (Видео), его можно воспроизводить только когда он закрыт.
- Некоторые коммерческие диски и диски DVD, купленные за границей, могут не воспроизводиться этим изделием. При попытке воспроизведения таких дисков будет выведено сообщение либо "Нет диска.", либо "Проверьте региональный код диска."
- Если ваш диск DVD-RW является пиратской копией или если он записан не в формате DVD-video, его воспроизведение также может оказаться невозможным.

* Мы рекомендуем использовать диски, перечисленные в таблице, так как была подтверждена их совместимость с этим рекордером. Другие диски могут не работать надлежащим образом.

Диск	Марка	Скорость
DVD-R	TDK	4x
	Beall	4x
	That's	4x
	Maxell	4x
	Panasonic	4x
DVD-RW	TDK	2x
	Maxell	2x
	Optodisc	2x
	Radius	2x
	Verbatim	2x
DVD-RAM	Maxell	3x
	Fujifilm	3x
	TDK	2x
	Panasonic	3x

Диск	Максимальное число перезаписей на диске
DVD-RAM	100000
DVD-RW	1000
DVD-R	1

- Мы не несем ответственности и не предлагаем никакой компенсации за не выполнившуюся запись, потерю записанного или отредактированного материала и/или повреждение рекордера, произошедшие из-за использования не рекомендованных дисков.

Содержание



Подготовка к использованию

Предупреждения	2
Меры предосторожности	3
Важные инструкции по технике безопасности	3
Меры предосторожности	3
Уход за корпусом изделия	3
Жесткий диск	3
Обращение с дисками	4
Хранение дисков	4
Характеристики дисков	4
Копирование дисков	5
Общие особенности рекордера	10
Перед чтением Инструкции для пользователя	11
Как использовать HDD DVD рекордер	11
Распаковка	13
Описание	15
Передняя панель	15
Дисплей на передней панели	15
Задняя панель	16
Знакомство с пультом дистанционного управления	17

Соединения и настройка

Краткое руководство	18
Подключение HDD DVD рекордера	19
Дополнительные подключения	19
Антенна + HDD DVD рекордер + Внешний декодер + Телевизор	20
Другие типы подключения кабелей к выходам видеосигнала	20
Случай 1: Подключение к разъему выхода композитного видеосигнала	21
Случай 2: Подключение к разъему выхода S-Video	21
Случай 3: Подключение к разъемам выхода компонентного видеосигнала	22
Другие типы подключения кабелей к выходам аудиосигнала	22

Случай 1: Подключение к телевизору	22
Случай 2: Подключение к стереофоническому усилителю с использованием разъемов выхода AV	23
Случай 3: Подключение к AV-усилителю с использованием разъема цифрового выхода	23
Подключение к входным разъемам AV3, DV	24
Случай 1: Подключение видеомагнитофона, телевизионной приставки (STB), DVD-проигрывателя или видеокамеры к разъемам AV3 IN	24
Случай 2: Подключение видеокамеры к разъему DV IN	24

Настройка системы

Навигация по экранному меню	25
Включение и автоматическая настройка	26
Установка часов	27
Автоматическая настройка на телевизионные станции	28
Настройка на телевизионные станции вручную	29
Настройка языка	30
Настройка автоматического выключения	31
Установка времени пропуска рекламы	32
Установка времени режима EP	33
Установка опций дисплея на передней панели	34
Автоматическое создание фрагментов	35
Установка опций для системы NICAM	36
Регистрация DivX(R)	37
Настройка параметров аудио выходов	37
Настройка параметров изображения	39
Установка режима работы видеовыхода	40
Установка режима прогрессивной развертки	41
Отмена режима прогрессивной развертки	42
Установка родительского ключа	43
Если вы забыли пароль	43
О рейтинге	44
О смене пароля	44

Воспроизведение

Перед воспроизведением	45
Воспроизведение диска	46
Использование меню диска и меню сюжетов	47

Использование функций поиска и пропуска.....	47
Замедленное воспроизведение Пошаго вовоспроизведение	48
О функции ANYKEY	49
Воспроизведение списка сюжетов.....	51
Меню "Навигация"	52
Использование меток	55
Использование закладок	57
Выбор языка субтитров	59
Выбор звуковых дорожек и аудио каналов.....	60
Изменение ракурса изображения	61
Повтор воспроизведения	61
Увеличение изображения	63
Выбор носителя информации.....	64
Воспроизведение аудио компакт-диска/MP3.....	64
Воспроизведение диска с фотографиями.....	71
Воспроизведение диска MPEG4	74

Запись

Перед записью	76
Запись текущей телепередачи во время ее просмотра	78
Запись сигнала от внешнего устройства во время просмотра.....	80
Копирование записей с видеокамеры	81
Запись нажатием одной кнопки (OTR)	82
Функция Chasing Play	83
Одновременная запись и воспроизведение	84
Выполнение записи по таймеру	85
Гибкая запись (только для записи по таймеру)....	87
Редактирование списка записи по таймеру.....	87
Удаление записи из списка записи по таймеру....	88
Список журнала записи	89

Редактирование

Основное редактирование (список сюжетов) ...	93
Переименование (присваивание названия) сюжету ...	93
Блокирование (защита) сюжета	94
Удаление сюжета.....	95
Разбиение сюжета (разбить).....	96
Удаление фрагмента из сюжета (частично удалить) ...	98
Дополнительные возможности редактирования (список воспроизведения)	100

Создание списка воспроизведения	100
Воспроизведение сюжетов в списке воспроизведения....	101
Переименование списка воспроизведения.....	102
Редактирование сцены для списка воспроизведения.....	103
Удаление элемента из списка воспроизведения ..	107
Копирование с жесткого диска на диск DVD ..	108
О меню Копировать	108
Изменение режима записи	111
Одновременное копирование нескольких сюжетов	111
Удаление ненужного сюжета из списка для копирования.....	113
Предварительный просмотр выбранного сюжета из списка для копирования	113
Выбор режима записи для каждого сюжета из списка для копирования	114
Изменение режима записи всех сюжетов из списка для копирования	114
Копирование с диска DVD на жесткий диск....	115
Копирование файлов MP3 или JPEG с диска на жесткий диск	116
Копирование файла	116
Копирование папки	117
Диск-менеджер.....	118
Редактирование имени диска	118
Защита диска	119
Форматирование диска.....	120
Удаление всех списков сюжетов/списков музыкальных файлов/списков фото.....	121
Удаление всех списков сюжетов	122
Закрытие диска	123
Отмена закрытия диска (режимы V/VR)	124

Справочная информация

Устранение проблем	125
Технические характеристики	129

Общие особенности рекордера

HDD DVD рекордер позволяет вам записывать на диски DVD-RAM/-RW/-R или жесткий диск высококачественные цифровые изображения и воспроизводить их. Вы также можете редактировать цифровые изображения на дисках DVD-RAM/-RW или жестком диске.

Запись на жесткий диск

Вы можете записать до 127 часов видеосигнала (в режиме EP) на встроенный жесткий диск (HDD) емкостью 80 ГБ (Гигабайт).

Возможность с помощью одного рекордера осуществлять запись как на записываемые диски DVD, так и на жесткий диск обеспечивает вам гибкость эксплуатации - вы можете хранить записи на жестком диске для быстрого доступа к ним в любое время, либо записывать на диски DVD для архивирования видеозаписей или воспроизведения их на других DVD-проигрывателях.

Копирование между жестким диском и диском DVD

Вы можете копировать записи с жесткого диска на записываемый диск DVD или с диска DVD на жесткий диск. Обычно имеется возможность использования функции копирования с высокой скоростью.

Вы также можете выбрать при копировании качество записи, отличающееся от качества записи оригинала. Например, вы можете захотеть скопировать видеозапись, сделанную на жесткий диск в режиме XP (самого высокого качества), на диск DVD в режиме SP (стандартное качество), чтобы получить возможность уместить на один диск и другие видеозаписи.

Одновременная запись и воспроизведение

Запись и воспроизведение как для дисков DVD, так и для встроенного жесткого диска полностью независимы. Например, вы можете записывать вещательную программу либо на записываемый диск DVD, либо на жесткий диск, одновременно просматривая другую запись, которую вы сделали ранее на тот же диск DVD или на жесткий диск.

Высококачественная запись и воспроизведение цифровых аудио и видео сигналов

Записывайте до 16 часов изображения на двухсторонний диск DVD-RAM емкостью 9,4 Гбайт и до 8 часов изображения на диск DVD-RAM/-RW/-R емкостью 4,7 Гбайт в зависимости от режима записи.

Возможность выбора режима записи

Вы можете установить для вашего рекордера одну из четырех отличающихся скоростей записи, каждая из которых обеспечивает различные качество и продолжительность записи. Режим EP (6 часов или 8 часов) обеспечивает самое длительное время записи, режимы LP и SP обеспечивают меньшую продолжительность записи с более высоким качеством, а режим XP дает самое высокое качество записи.

Автоматизированное изменение качества при записи по таймеру

Если выбран режим FR (гибкая запись), качество изображения изменяется автоматически, чтобы записать все изображения в течение запрограммированного времени на оставшееся на диске свободное место (см. стр. 87).

Создание фильмов в формате DVD-Video с использованием диска DVD-RW/DVD-R

HDD DVD рекордер позволяет создавать свои собственные диски формата DVD-Video, используя для записи диски DVD-RW/-R емкостью 4,7 Гбайт

Копирование видеоматериалов с цифровой видеокамеры с использованием входного разъема DV

Записывайте изображения с устройства стандарта DV на жесткий диск или диски DVD-RAM/-RW/-R, используя входной разъем DV (стандарта IEEE 1394 4 контакта/4 контакта) (см. стр. 81).

High quality progressive scan

Прогрессивная развертка обеспечивает высокую четкость и немерцающие изображения. 10-разрядный 54 МГц ЦАП и цепи разделения сигналов яркости и цветности 2D Y/C обеспечивают для вас высочайшее качество изображения при воспроизведении и записи (см. стр. 40~42).

Разнообразные функции с удобным пользовательским интерфейсом

Интегрированная система меню и функциональные возможности экранных сообщений позволяют вам легко и удобно выполнять желаемые операции. При использовании диска HDD, DVD-RAM или DVD-RW вы можете редактировать записанные изображения, создавать списки воспроизведения и монтировать изображения в конкретной последовательности в соответствии с вашими потребностями.

Воспроизведение файлов MPEG4

Этот HDD DVD рекордер может воспроизводить изображения формата MPEG4, содержащиеся в файлах avi.

Сертификация DivX

DivX, DivX Certified и соответствующие логотипы являются товарными знаками компании DivXNetworks, Inc. и используются по лицензии.



Перед чтением Инструкции для пользователя

Перед чтением Инструкции для пользователя обязательно прочтите следующую информацию.

Значки, которые будут использоваться в инструкции

Значок	Термин	Описание
	HDD	Эта информация относится к функции, доступной для жесткого диска.
	DVD	Эта информация относится к функции, доступной для диска DVD или DVD-RW/-R, записанного и закрытого в режиме V (Видео).
	RAM	Эта информация относится к функции, доступной для диска DVD-RAM
	RW	Эта информация относится к функции, доступной для диска DVD-RW
	R	Эта информация относится к функции, доступной для диска DVD-R
	CD	Эта информация относится к функции, доступной для компакт-диска с данными (CD-R или CD-RW)
	JPEG	При этом используется функция, имеющаяся на дисках CD-R/-RW или DVD-R/-RW/-RAM.
	MP3	При этом используется функция, имеющаяся на дисках CD-R/-RW или DVD-R/-RW/-RAM.
	MPEG4	При этом используется функция, имеющаяся на дисках CD-R/-RW или DVD-R/-RW/-RAM.
	Внимание	Этот значок относится к случаю, когда функция не работает или настройки могут быть отменены.
	ПРИМЕЧАНИЕ	Это относится к приведенным на странице советам или инструкциям, помогающим пользоваться рассматриваемой функцией
	Кнопка одного нажатия	Функция, которую можно включить, используя только одну кнопку.
	Кнопка ANYKEY	Функция, которую можно включить, используя кнопку ANYKEY .

Как пользоваться данной Инструкцией для пользователя

- 1) Перед началом использования изделия обязательно ознакомьтесь с инструкциями по технике безопасности (см. стр. 2~7).
- 2) При возникновении проблем обратитесь к разделу "Устранение проблем" (см. стр. 125~128)

Авторское право

© 2005 Samsung Electronics Co.
 Все права защищены. Данная Инструкция для пользователя не может воспроизводиться или копироваться ни частично, ни целиком без предварительного письменного разрешения от компании Samsung Electronics Co.

Как использовать HDD DVD рекордер

Шаг 1 Выберите тип диска или жесткий диск

Данное изделие может осуществлять запись на диски следующих типов. Если вы хотите иметь возможность повторной записи на диск или редактирования содержимого диска по окончании записи, выберите перезаписываемый диск типа DVD-RW или DVD-RAM. Если вы хотите сохранить записываемые данные без внесения изменений, выберите не перезаписываемый диск DVD-R. Вы также можете записывать файлы прямо на встроенный жесткий диск или редактировать записанный файл.



Шаг 2 Отформатируйте диск перед началом записи

В отличие от видеомэгнитофона, рекордер автоматически начинает форматирование, когда в него загружается ранее не использовавшийся диск. Это требуется для подготовки диска к записи на него информации.

- Использование жесткого диска**
 Форматирование не требуется.
- Использование диска DVD-RAM**
 Этот тип диска можно отформатировать в формате DVD-Video Recording (режим VR). Вы можете редактировать и монтировать записанные изображения и создавать список воспроизведения для их воспроизведения в определенной последовательности в соответствии с вашими требованиями.
- Использование диска DVD-RW**
 Этот тип диска можно отформатировать либо в формате DVD-Video (режим V), либо в формате DVD-Video Recording (режим VR). Для ранее не использовавшегося диска на экран выводится сообщение с запросом, хотите ли вы форматировать диск в режиме VR или нет. Вы можете воспроизводить диск, записанный в режиме Video, на различных устройствах для воспроизведения дисков DVD. При записи в режиме VR имеется больше возможностей для редактирования диска.
- Использование диска DVD-R**
 Этот тип диска можно отформатировать в формате DVD-Video. После завершения форматирования вы можете начинать запись на диск. Вы можете воспроизводить диск этого типа на различных устройствах для воспроизведения дисков DVD только после закрытия диска.



Примечание

- Для диска DVD-RW вы можете использовать при форматировании режим либо VR, либо Video, но не оба режима одновременно.
- Вы можете изменить формат диска DVD-RW на другой при помощи повторной инициализации диска. Необходимо обратить ваше внимание на то, что при изменении формата записанные на диск данные будут потеряны.

Шаг 3 Запись

Имеются два разных способа записи: прямая запись и запись по таймеру. Запись по таймеру классифицируется по типу записи

Режим записи: XP (режим высокого качества), SP (режим стандартного качества), LP (режим длительной записи) и EP (режим продленной записи). При установке режима FR (гибкая запись), изображение записывается с наилучшим качеством, возможным для оставшегося на диске свободного места.

Шаг 4 Воспроизведение

Вы можете выбрать в экранном меню сюжет, который вы хотите воспроизвести, и затем сразу же начнется его воспроизведение.

Диск DVD делится на части, называемые сюжетами, которые, в свою очередь, могут делиться на более мелкие части, называемые фрагментами.

Во время записи создается сюжет между двумя точками, в которых вы начинаете и заканчиваете запись.

На дисках DVD-RW/-R в режиме Video во время закрытия будут автоматически создаваться фрагменты.

Длина фрагмента (временной интервал между фрагментами) изменяется в соответствии с выбранным режимом записи.

Шаг 5 Редактирование записанного диска

Редактирование и монтаж записанной информации на дисках выполняется легче, чем на обычных видеокассетах. Рекордер поддерживает многие функции редактирования, возможные только для дисков DVD и жесткого диска.

Через простое и удобное в использовании меню редактирования вы можете управлять различными функциями редактирования записанного сюжета, такими, как удаление, копирование, переименование, блокировка и т.п.

Создание списка воспроизведения (диски DVD-RAM/-RW в режиме VR, жесткий диск)

Этот рекордер позволяет создавать новый список воспроизведения на одном и том же диске и редактировать его без изменения первоначально записанной на диске видеoinформации.

Шаг 6 Закрытие и воспроизведение на других DVD-устройствах

Чтобы записанный вами диск можно было воспроизвести на других устройствах для воспроизведения дисков DVD, может потребоваться закрыть диск. Сначала завершите все операции записи и редактирования, затем закройте диск.

При использовании диска DVD-RW в режиме VR

Хотя при воспроизведении диска на устройстве, совместимом с режимом VR, в общем случае не требуется закрывать диск, для гарантированного воспроизведения диска на устройствах такого типа должен использоваться закрытый диск.

При использовании диска DVD-RW в режиме Video

Чтобы диск можно было воспроизводить не на данном рекордере, а на каком-либо другом устройстве, диск нужно сначала закрыть. После закрытия диска на него нельзя делать новые записи или редактировать содержимое.

Чтобы вновь стало возможно осуществлять запись на диск, необходимо отменить закрытие диска.

При использовании диска DVD-R

Чтобы диск можно было воспроизводить не на данном рекордере, а на каком-либо другом устройстве, диск нужно сначала закрыть. После закрытия диска на него нельзя делать новые записи или редактировать содержимое.

Распаковка

Аксессуары

Проверьте наличие показанных ниже аксессуаров.



Подготовка пульта дистанционного управления

Установите батареи в пульт дистанционного управления

- Откройте крышку отсека для батарей на задней поверхности пульта.
- Установите две батареи размера AAA. Убедитесь в том, что вы вставляете их в правильной полярности (+ и -).
- Возвратите на место крышку отсека для батарей.

Если пульт дистанционного управления не работает надлежащим образом:

- Проверьте полярность + - батарей (сухих элементов)
- Проверьте, не разрядились ли батареи.
- Проверьте, не загорожен ли приемник сигналов дистанционного управления какими-либо препятствиями.
- Проверьте, нет ли рядом включенной люминесцентной лампы.

Утилизируйте батареи в соответствии с местным законодательством по защите окружающей среды. Не выбрасывайте их вместе с бытовым мусором.

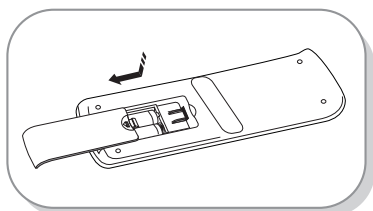

Настройка пульта дистанционного управления

С помощью пульта дистанционного управления вашего HDD DVD рекордера можно управлять телевизорами совместимых с пультом марок. Для управления телевизором можно использовать следующие кнопки: **TV STANDBY/ON**, **PROG** \wedge \vee , **TV VOL** + -, кнопки с цифрами, **TV MUTE**, **INPUT**.



Чтобы определить, совместим ли ваш телевизор с пультом, следуйте нижеприведенным инструкциям.

1. Включите телевизор.
2. Направьте пульт дистанционного управления на телевизор.
3. Удерживайте в нажатом положении кнопку **TV STANDBY/ON** и введите состоящий из двух цифр код, соответствующий марке вашего телевизора, нажатием соответствующих кнопок с цифрами.

Коды телевизоров, которыми можно управлять

МАРКА	КНОПКИ
SAMSUNG	01, 02, 03, 04, 05, 06, 07, 08, 09
AIWA	82
ANAM	10, 11, 12, 13, 14, 15, 16, 17, 18
BANG & OLUFSEN	57
BLAUPUNKT	71
BRANDT	73
BRIONVEGA	57
CGE	52
CONTINENTAL EDISON	75
DAEWOO	19, 20, 23, 24, 25, 26, 27, 28, 29, 30, 31, 32, 33, 34
EMERSON	64
FERGUSON	73
FINLUX	06, 49, 57
FORMENTI	57
FUJITSU	84
GRADIENTE	70
GRUNDIG	49, 52, 71
HITACHI	60, 72, 73, 75
IMPERIAL	52
JVC	61, 79
LG	06, 19, 20, 21, 22, 78
LOEWE	06, 69
LOEWE OPTA	06, 57
MAGNAVOX	40
METZ	57
MITSUBISHI	06, 48, 62, 65
MIVAR	52, 77
NEC	83
NEWSAN	68
NOBLEX	66
NOKIA	74
NORDMENDE	72, 73, 75
PANASONIC	53, 54, 74, 75
PHILIPS	06, 55, 56, 57
PHONOLA	06, 56, 57
PIONEER	58, 59, 73, 74
RADIOLA	06, 56
RADIOMARELLI	57
RCA	45, 46
REX	74
SABA	57, 72, 73, 74, 75
SALORA	74
SANYO	41, 42, 43, 44, 48
SCHNEIDER	06

МАРКА	КНОПКИ
SELECO	74
SHARP	36, 37, 38, 39, 48
SIEMENS	71
SINGER	57
SINUDYNE	57
SONY	35, 48
TELEAVA	73
TELEFUNKEN	67, 73, 75, 76
THOMSON	72, 73, 75
THOMSON ASIA	80, 81
TOSHIBA	47, 48, 49, 50, 51, 52
WEGA	57
YOKO	06
ZENITH	63

Результат : Если ваш телевизор совместим с пультом дистанционного управления, он выключится.
Теперь пульт запрограммирован на управление вашим телевизором.



Примечание

- Если для марки вашего телевизора приведены несколько кодов, пробуйте их по очереди, пока не найдете действующий.
- После замены батарей в пульте дистанционного управления вновь установите код для вашей марки телевизора.

После этого вы можете управлять телевизором, используя следующие кнопки.

Кнопка	Назначение
TV STANDBY/ON	Используется для включения и выключения телевизора.
INPUT	Используется для выбора внешнего источника сигнала.
TV VOL (+ -)	Используются для регулировки громкости телевизора.
PROG (^ v)	Используется для выбора требуемого канала.
TV MUTE	Используется для включения и выключения звука телевизора.
Кнопки с цифрами	Используются для прямого ввода номеров программ.



Примечание

- Не все функции обязательно будут действовать на всех марках телевизоров. Если встретятся проблемы, управляйте телевизором напрямую.

Описание

Передняя панель

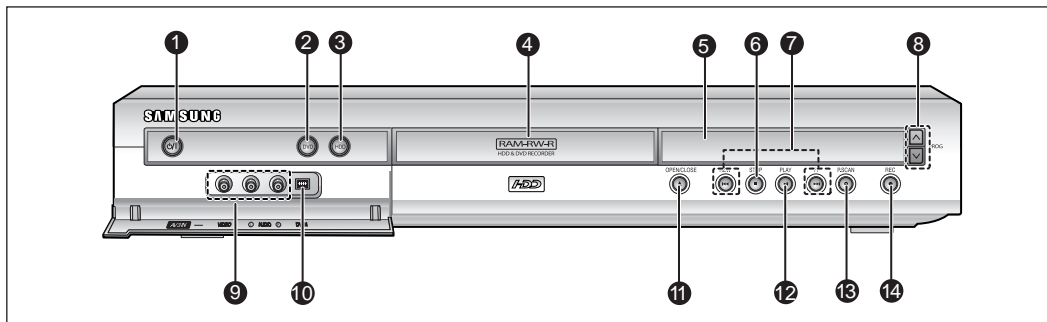

- 1. КНОПКА ГОТОВНОСТЬ/ВКЛЮЧЕНИЕ**
Включает и выключает рекордер.
- 2. КНОПКА DVD**
Выбор режима работы с диском DVD.
- 3. КНОПКА HDD**
Выбор режима работы с жестким диском.
- 4. ЛОТОК ДЛЯ ДИСКА**
Открывается для загрузки диска.
- 5. ДИСПЛЕЙ**
Отображает состояние воспроизведения, номер сюжета/ фрагмента/ время и т.п.
- 6. КНОПКА "СТОП"**
Останавливает воспроизведение диска.
- 7. КНОПКИ ПОИСК/ПРОПУСК**
Обеспечивают переход к следующему сюжету/ фрагменту/ дорожке или возврат к предыдущему сюжету/ фрагменту/ дорожке.
- 8. КНОПКИ ПРОГРАММА \wedge \vee**
Выбирают предварительно настроенные каналы.
Аналогичны кнопкам **ПРОГРАММА** на пульте дистанционного управления
- 9. ВХОД AV3 IN**
Для соединения с внешним оборудованием.
- 10. ВХОД DV-IN**
Используется для соединения с внешним цифровым оборудованием, оснащенным разъемом DV (например, видеокамерой)
- 11. КНОПКА ОТКРЫТЬ/ЗАКРЫТЬ**
Открывает и закрывает лоток для диска.
- 12. КНОПКА ВОСПРОИЗВЕДЕНИЕ/ПАУЗА**
Начинает воспроизведение диска или приостанавливает воспроизведение или запись.
- 13. КНОПКА ПРОГРЕССИВНАЯ РАЗВЕРТКА**
Выбирает режим прогрессивной развертки.
- 14. КНОПКА ЗАПИСЬ**
Включает запись.

Дисплей на передней панели

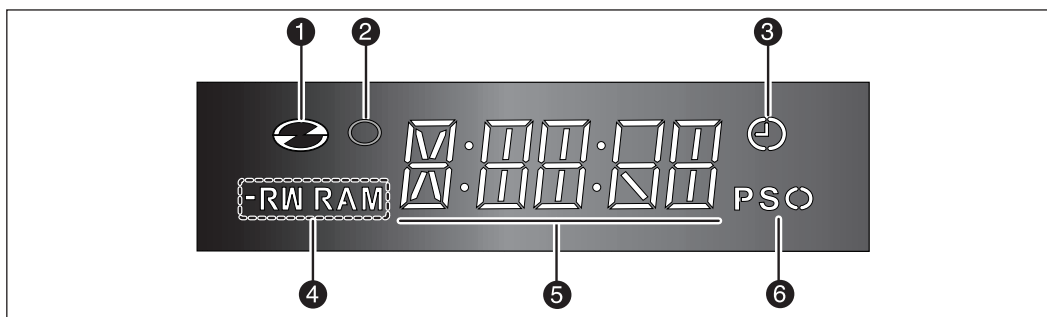

1. Загорается, когда загружен диск.
2. Загорается в режиме записи.
3. Загорается, когда установлен режим записи по таймеру.
4. Загораются, когда загружен диск -R/RW/RAM.
5. Индикатор времени воспроизведения/часов/текущего состояния рекордера.
6. Загорается в режиме прогрессивной развертки.

Задняя панель

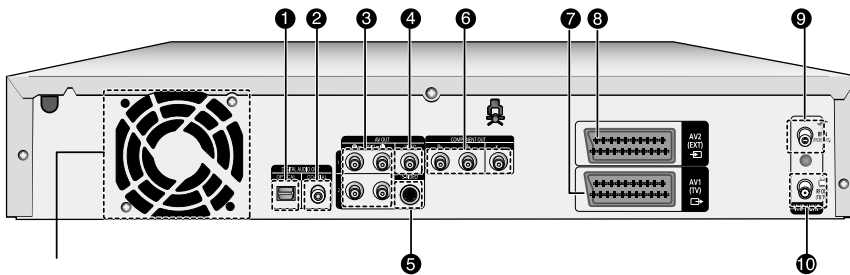
**Вентилятор**

Вентилятор всегда вращается при включенном питании. При установке изделия обеспечьте как минимум 10 см свободного пространства со всех сторон от вентилятора.

1. ЦИФРОВОЙ АУДИОВЫХОД (ОПТИЧЕСКИЙ)

Для подсоединения к усилителю с разъемом оптического цифрового аудио входа.

2. ЦИФРОВОЙ АУДИОВЫХОД (КОАКСИАЛЬНЫЙ)

Для подсоединения к усилителю с разъемом коаксиального цифрового аудио входа.

3. АУДИОВЫХОД

Для соединения с аудиовходом внешнего оборудования с использованием кабелей для аудиосигнала.

4. ВИДЕО ВЫХОД

Для соединения со входом внешнего оборудования с использованием кабеля для видеосигнала.

5. ВЫХОД S-VIDEO

Для соединения со входом внешнего оборудования с использованием кабеля S-Video.

6. ВЫХОД КОМПОНЕНТНОГО ВИДЕОСИГНАЛА

Для соединения с внешним оборудованием, снабженным входом компонентного видеосигнала.

7. ВЫХОДНОЙ РАЗЪЕМ AV1 (TV) ТИПА СКАРТ**8. ВХОДНОЙ РАЗЪЕМ AV2 (EXT) ТИПА СКАРТ****9.  Входной разъем для антенны****10.  Выходной ВЧ-разъем для подключения к телевизору**

Примечание

- Через выходной ВЧ-разъем для подключения к телевизору передается только сигнал с антенного входа, но не передается сигнал, воспроизводимый с диска DVD. Чтобы просматривать диски DVD на вашем телевизоре, вы должны подключить аудио/видео кабели или кабель с разъемами СКАРТ.

Знакомство с пультом дистанционного управления

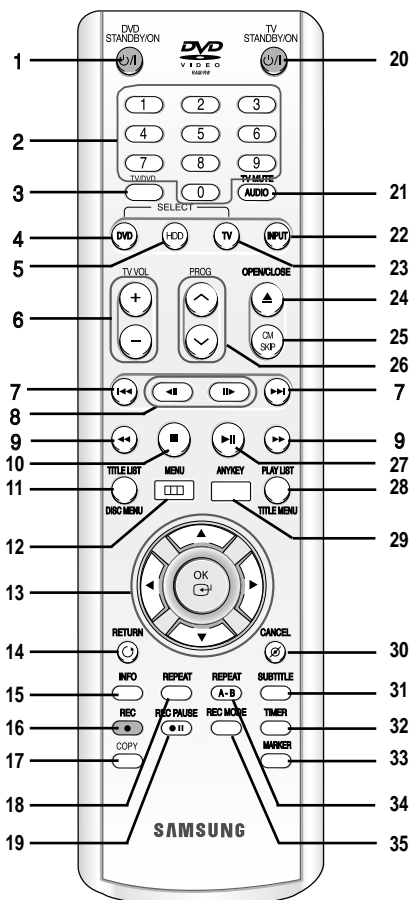

1. **Кнопка DVD STANDBY/ON (ГОТОВНОСТИ/ВКЛЮЧЕНИЕ рекордера)**
2. **Кнопки с ЦИФРАМИ**
3. **Кнопка TV/DVD**
4. **Кнопка DVD**
Нажимайте ее, чтобы работать с диском DVD.
5. **Кнопка HDD**
Нажимайте ее, чтобы работать с жестким диском.
6. **Кнопки TV VOL (Громкость телевизора)**
Регулируют громкость звука телевизора.
7. **Кнопки ПРОПУСКА НАЗАД/ВПЕРЕД**
Нажимайте для пропуска частей диска в обратном или прямом направлении.
8. **Кнопки ПОШАГОВОГО ВОСПРОИЗВЕДИЕНИЯ НАЗАД/ВПЕРЕД**
При каждом нажатии кнопки воспроизводится один кадр в прямом или обратном направлении.
9. **Кнопки ПОИСКА НАЗАД/ВПЕРЕД**
Нажимайте для поиска нужного места на диске в обратном или прямом направлении.
10. **Кнопка СТОП**
Нажимайте для остановки диска.
11. **Кнопка TITLE LIST/DISC MENU**
Используйте ее для просмотра списка сюжетов/меню диска
12. **Кнопка MENU (Меню)**
Выводит на экран меню настройки HDD DVD рекордера.
13. **Кнопки ОК/ПЕРЕМЕЩЕНИЕ КУРСОРА (кнопки ▲▼◀▶)**
14. **Кнопка RETURN (Возврат)**

15. **Кнопка INFO (Информация)**
Показывает информацию о текущих настройках или состоянии диска.
16. **Кнопка REC (Запись)**
Используйте для включения записи на жесткий диск/диски DVD-RAM/-RW/-R.
17. **Кнопка COPY (Копирование)**
Нажмите для копирования с диска DVD на жесткий диск или с жесткого диска на диск DVD. Чтобы начать копирование, нажмите кнопку **COPY** при нахождении в меню списка сюжетов или нажмите кнопку **COPY** во время воспроизведения.
18. **Кнопка REPEAT (ПОВТОР)**
Позволяет вам повторить сюжет, фрагмент, дорожку или диск.
19. **Кнопка REC PAUSE (Пауза при записи)**
Используйте, чтобы делать паузу во время записи.
20. **Кнопка ГОТОВНОСТЬ/ВКЛ для телевизора**
21. **Кнопка AUDIO/TV MUTE**
Используйте ее для доступа различным аудио функциям на диске (режим DVD). Она временно отключает звук на телевизоре (режим TV).
22. **Кнопка INPUT (Вход)**
Выбирайте входной сигнал в режиме просмотра сигнала от внешнего входа (PROG (тюнер), либо входы AV1, AV2, AV3 или DV)
23. **Кнопка TV (Телевизор)**
Нажмите, чтобы управлять телевизором.
24. **Кнопка ОТКРЫТЬ/ЗАКРЫТЬ**
Чтобы открывать и закрывать отсеки для диска.
25. **Кнопка CM SKIP (Пропуск рекламы)**
При воспроизведении телепередачи, записанной на диск DVD или жесткий диск, можно установить рекордер на автоматический пропуск частей телепередачи.
26. **Кнопки PROG**
Используйте для выбора предварительно настроенных телевизионных каналов.
27. **Кнопка ВОСПРОИЗВЕДИЕНИЕ/ПАУЗА**
Нажимайте для включения режима воспроизведения диска/паузы при воспроизведении.
28. **Кнопка PLAY LIST/TITLE MENU**
Используйте для возврата к меню Title (Сюжет) или для просмотра списка записанных файлов.
29. **Кнопка ANYKEY**
Используйте для просмотра и выбора соответствующих функций для текущего состояния рекордера.
30. **Кнопка CANCEL (Отмена)**
31. **Кнопка SUBTITLE (Субтитры)**
Нажимайте ее для переключения языка субтитров для диска DVD.
32. **Кнопка TIMER (Таймер)**
Используйте для входа напрямую в меню записи по таймеру.
33. **Кнопка MARKER (Маркер)**
Используйте, чтобы пометить "закладкой" нужное место на диске во время его воспроизведения.
34. **Кнопка REPEAT A-B (ПОВТОР A-B)**
Нажимайте для повтора фрагмента диска между точками A-B.
35. **КНОПКА REC MODE (РЕЖИМ ЗАПИСИ)**
Используйте, чтобы устанавливать желаемую продолжительность записи и качество изображения (XP/SP/LP/EP).

Соединения и настройка

Краткое руководство	18
Подключение HDD DVD рекордера	19
Дополнительные подключения	19
Антенна + HDD DVD рекордер + Внешний декодер + Телевизор	20
Другие типы подключения кабелей к выходам видеосигнала	20
Другие типы подключения кабелей к выходам аудиосигнала	22
Подключение к входным разъемам AV3 IN, DV ..	24

Краткое руководство

Включенное в данную Инструкцию для пользователя краткое руководство предоставит вам информацию, достаточную для быстрого начала пользования рекордером.

Подключение HDD DVD рекордера



Дополнительные подключения



Антенна + HDD DVD рекордер + Внешний декодер + Телевизор



Другие типы подключения кабелей к выходам видеосигнала



Другие типы подключения кабелей к выходам аудиосигнала



Подключение к входным разъемам AV3 IN, DV

Подключение HDD DVD рекордера

Вы можете подключить HDD DVD рекордер к телевизору с использованием кабеля с разъемами SKAPТ, если у вашего телевизора имеется соответствующий вход.

1. Подключите высокочастотный кабель, как показано на рисунке.
2. Подключите один конец кабеля SKAPТ к разъему AV1 на задней панели HDD DVD рекордера.
3. Подключите второй конец кабеля к соответствующему разъему на телевизоре.
4. Подключите HDD DVD рекордер и телевизор к сети переменного тока.
5. Включите HDD DVD рекордер и телевизор.
6. Нажимайте кнопку **INPUT** на пульте дистанционного управления вашего телевизора, пока на экране телевизора не появится изображение от HDD DVD рекордера.

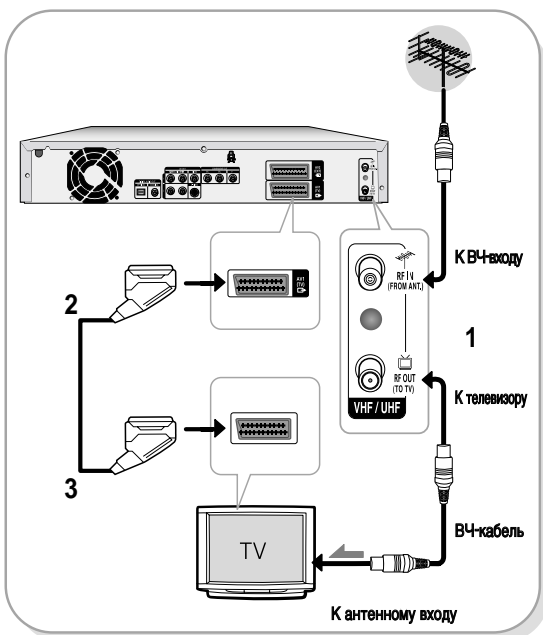

- Через подсоединенный ВЧ-кабель это изделие передает только сигнал с антенного входа. Чтобы просматривать воспроизводимые HDD DVD рекордером диски DVD на вашем телевизоре, вы должны подключить кабель SKAPТ или аудио/видео кабели.
- Режим TV (Телевизор)
Нажмите кнопку **TV/DVD** на пульте дистанционного управления, чтобы на ЖК-дисплее передней панели появился индикатор "TV" (Телевизор) (или выключите HDD DVD рекордер). После этого вы можете смотреть на экране телевизора телепередачи, принимаемые через ВЧ-кабель от антенны.

Дополнительные подключения

Вы можете подключить к вашему HDD DVD рекордеру спутниковый ресивер или цифровой тюнер.

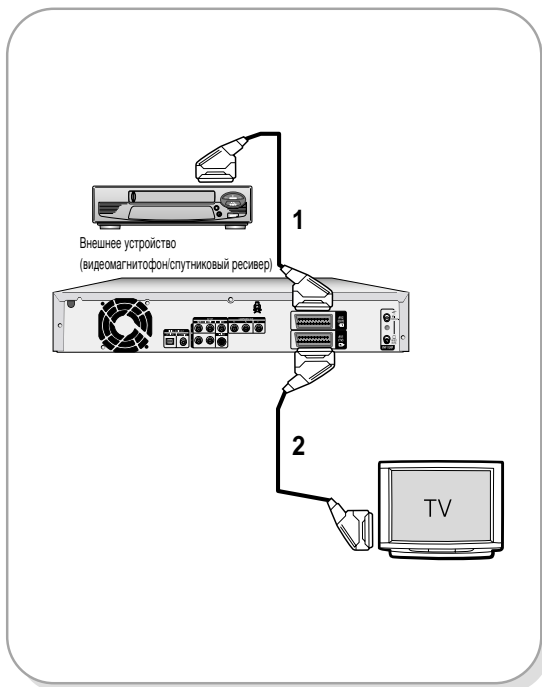

- Режим DVD
1. Подсоедините к разъему AV2 HDD DVD рекордера видеомагнитофон/спутниковый ресивер или цифровой тюнер с помощью кабеля с разъемами SKAPТ.
 2. Соедините разъем AV1 рекордера с разъемом SKAPТ для аудио/видео сигнала на телевизоре.
 3. Включите HDD DVD рекордер, видеомагнитофон/ спутниковый ресивер или цифровой тюнер и телевизор.
 4. Выберите режим входа AV2.

- Режим TV
1. Нажмите кнопку **TV/DVD** на пульте дистанционного управления, чтобы на ЖК-дисплее передней панели появился индикатор "TV" (Телевизор) (или выключите HDD DVD рекордер).
 2. Вы можете смотреть программы от спутникового ресивера или цифрового тюнера, подключенного к HDD DVD рекордеру, даже в то время, когда HDD DVD рекордер выключен.

Антенна + HDD DVD рекордер + Внешний декодер + Телевизор

Если вы подключите к HDD DVD рекордеру внешний декодер, то вы сможете записывать передачи кодированных телевизионных каналов (передачи CANAL+ или Premiere), принимаемые через встроенный телевизионный тюнер HDD DVD рекордера.

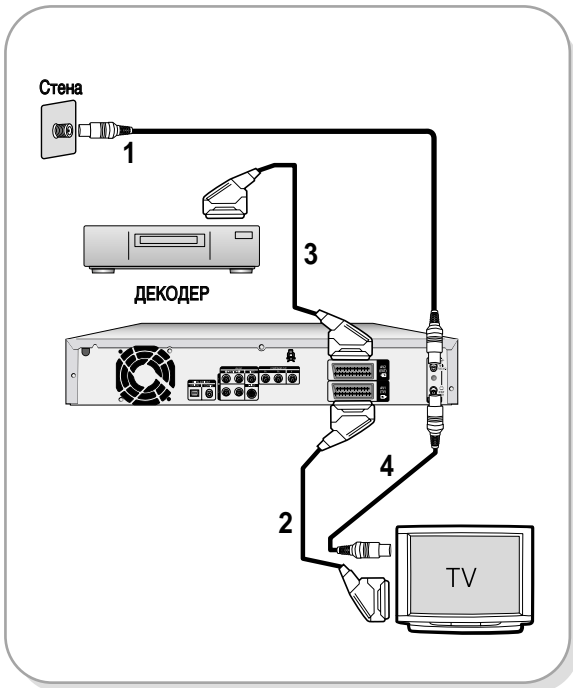

1. Подсоедините высокочастотные кабели, как показано на рисунке.
2. Соедините разъем AV1 рекордера с разъемом SKAPТ телевизора с помощью кабеля с разъемами SKAPТ.
3. Соедините разъем AV2 рекордера с выходным разъемом SKAPТ на декодере.
4. Для просмотра или записи передач платного телевидения Canal Plus включите функцию декодирования каналов через экранное меню (см. стр. 29).

Другие типы подключения кабелей к выходам видеосигнала

Имеется несколько вариантов выдачи видеосигнала на внешние устройства без использования кабелей с разъемами SKAPТ. Выберите из приведенных ниже вариантов соединения по видеосигналу наиболее подходящий для вас.

- **Случай 1:** Подключение к разьему выхода композитного видеосигнала
- **Случай 2:** Подключение к разьему выхода S-Video
- **Случай 3:** Подключение к разьемам выхода компонентного видеосигнала

Режимы выхода S-Video, компонентного видеосигнала и сигнала с прогрессивной разверткой

- Подключение через выход S-Video и компонентный видеовыход можно использовать, только если ваш телевизор имеет вход S-Video или компонентный видеовход соответственно. Если выход S-Video или компонентный видеовыход не работают, проверьте соединения с телевизором и выбранный на телевизоре вход.
- По сравнению со стандартной чересстрочной разверткой, в режиме прогрессивной развертки используется в два раза больше строк изображения, в результате чего получается более стабильное, немерцающее и чистое изображение, чем в случае чересстрочной развертки видеосигнала. Этот режим можно использовать только с телевизорами, которые поддерживают прогрессивную развертку.
- Выход сигнала с прогрессивной разверткой (576p) Потребителям следует иметь в виду, что не все телевизоры стандарта ТВЧ (телевидения высокой четкости) полностью совместимы с этим изделием, поэтому на изображении могут появляться паразитные узоры. В случае возникновения проблем с изображением при использовании прогрессивной развертки формата 576p, рекомендуется переключиться на выход видеосигнала "стандартной четкости". Если у вас возникнут вопросы по поводу совместимости телевизора с данным HDD DVD рекордером, обращайтесь в наш Центр поддержки потребителей.

Случай 1: Подключение к разъему выхода композитного видеосигнала

1. Соедините кабелем для видеосигнала (с желтыми штырями) разъем видеовыхода VIDEO OUT на HDD DVD рекордере с разъемом видеовхода VIDEO IN на телевизоре (или AV-усилителе).
 - Вы получите изображение обычного качества.
2. Соедините кабелем для аудиосигнала (с белыми и красными штырями) разъемы выхода АУДИОСИГНАЛА на HDD DVD рекордере с разъемами входа аудиосигнала на телевизоре (или AV-усилителе) (см. стр. 22~23).

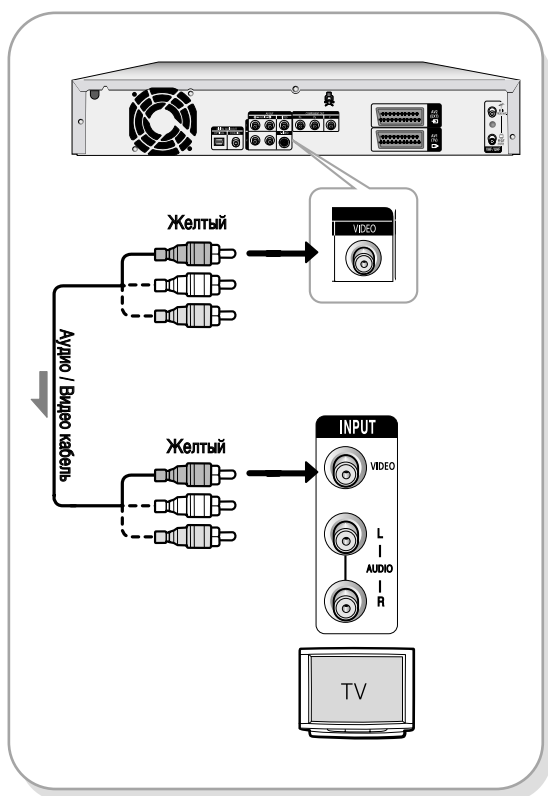

Случай 2: Подключение к разъему выхода S-Video

1. Соедините кабелем с разъемами S-Video (покупается отдельно) разъем S-VIDEO OUT на HDD DVD рекордере с разъемом S-VIDEO IN на телевизоре (или AV-усилителе).
 - Вы получите изображение высокого качества.
2. Соедините кабелем для аудиосигнала (с белыми и красными штырями) разъемы выхода АУДИОСИГНАЛА на HDD DVD рекордере с разъемами входа аудиосигнала на телевизоре (или AV-усилителе)

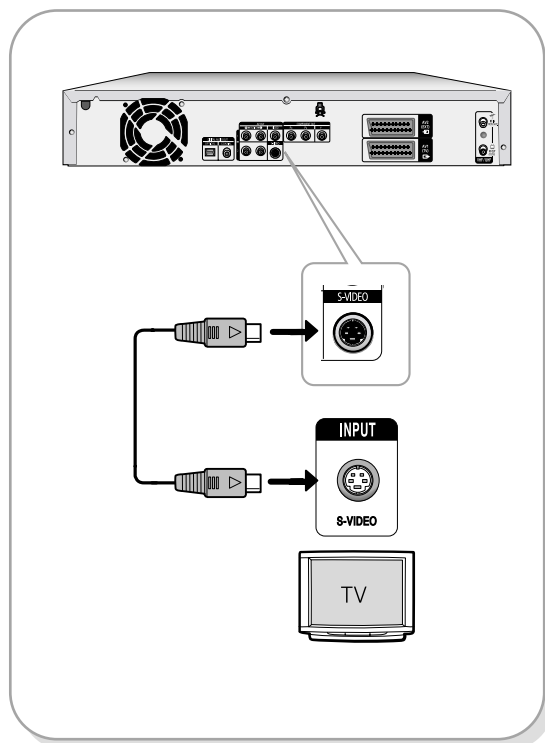

Случай 3: Подключение к разъемам выхода компонентного видеосигнала

1. Соедините между собой разъемы COMPONENT OUT (Y, P_B, P_R) (Выход компонентного видеосигнала) на задней панели HDD DVD рекордера и разъемы ВХОДА КОМПОНЕНТНОГО ВИДЕОСИГНАЛА (Y, P_B, P_R) на телевизоре при помощи кабелей для компонентного видеосигнала (покупаются отдельно).
 - Вы получите изображения высокого качества с точной цветопередачей.
2. Соедините кабелем для аудиосигнала (с белыми и красными штырями) разъемы выхода АУДИОСИГНАЛА на HDD DVD рекордере с разъемами входа аудиосигнала на телевизоре (или AV-усилителе) (см. стр. 22~23).
3. После выполнения соединений обратитесь на стр. 40~42.

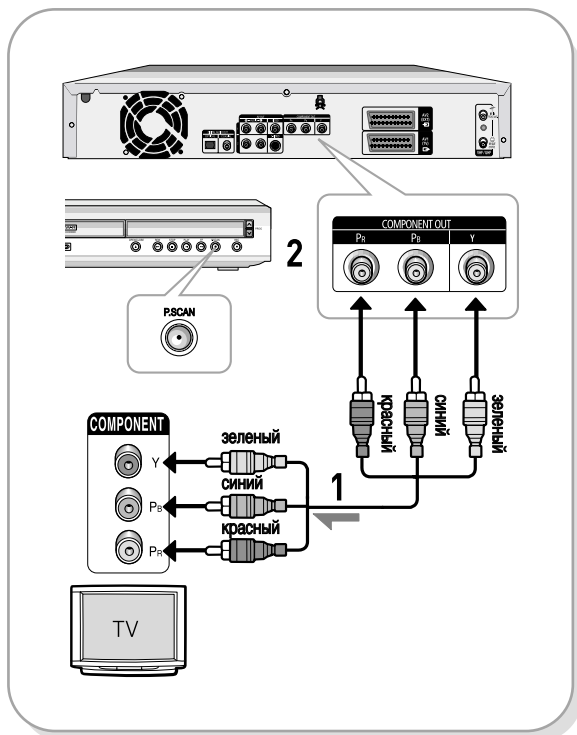

Примечание

- При подключении кабелей обеспечьте, чтобы цвета соединяемых между собой разъемов совпадали. То есть, разъемы компонентного выхода Y, P_B и P_R на HDD DVD рекордере должны быть соединены с точно соответствующими разъемами компонентного входа на телевизоре.
- Установка режима прогрессивной развертки доступна только в случае, когда для выхода видеосигнала установлено состояние Component (Компонентный) (см. стр. 40~42).

Другие типы подключения кабелей к выходам аудиосигнала

Имеется несколько вариантов выдачи аудиосигнала на внешние устройства без использования кабелей с разъемами СКАРТ. Выберите из приведенных ниже вариантов соединения по аудиосигналу наиболее подходящий для вас.

- **Случай 1:** Подключение к телевизору
- **Случай 2:** Подключение к стереофоническому усилителю с использованием разъемов выхода AV
- **Случай 3:** Подключение к AV-усилителю с использованием разъема цифрового выхода

Изготовлено по лицензии от фирмы Dolby Laboratories. "Dolby" и символ DD являются товарными знаками Dolby Laboratories.

"DTS" и "DTS Digital Out" являются товарными знаками компании Digital Theater Systems, Inc.

Случай 1: Подключение к телевизору

Используйте этот вариант, если у вашего телевизора есть входные разъемы типа "тюльпан" для аудиосигнала.

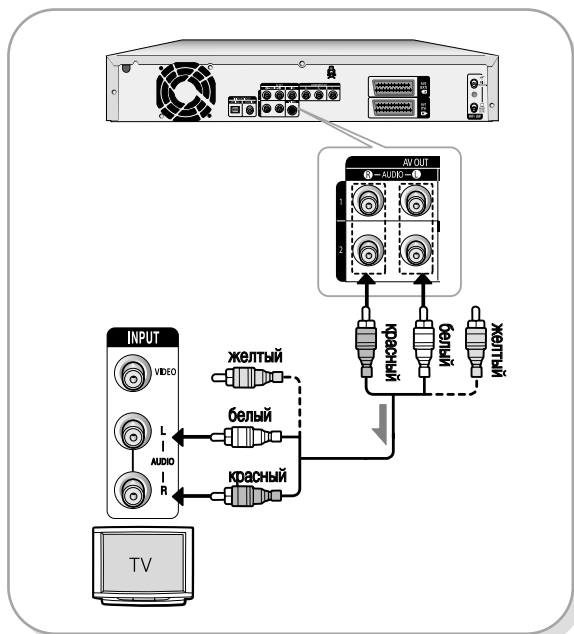

Случай 2: Подключение к стереофоническому усилителю с использованием разъемов выхода AV

Если у вашего стереофонического усилителя есть только входные разъемы для аналогового аудиосигнала (L и R), используйте разъемы выхода AV OUT.

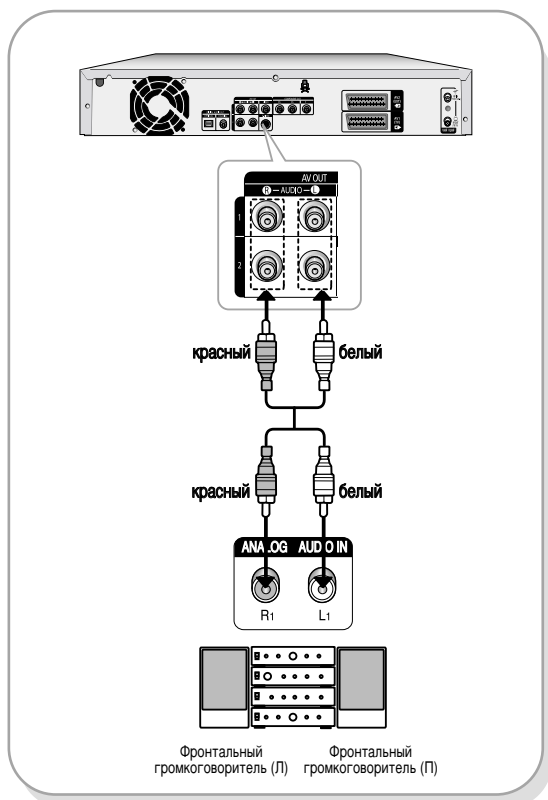

Случай 3: Подключение к AV-усилителю с использованием разъема цифрового выхода

Используйте это подключение только в случае, если в вашем AV-усилителе имеется декодер Dolby Digital, MPEG-2 или DTS и разъем входа цифрового сигнала. Чтобы прослушивать сигнал системы Dolby Digital, MPEG-2 или DTS, вы должны настроить параметры выхода аудиосигнала (см. стр. 38).

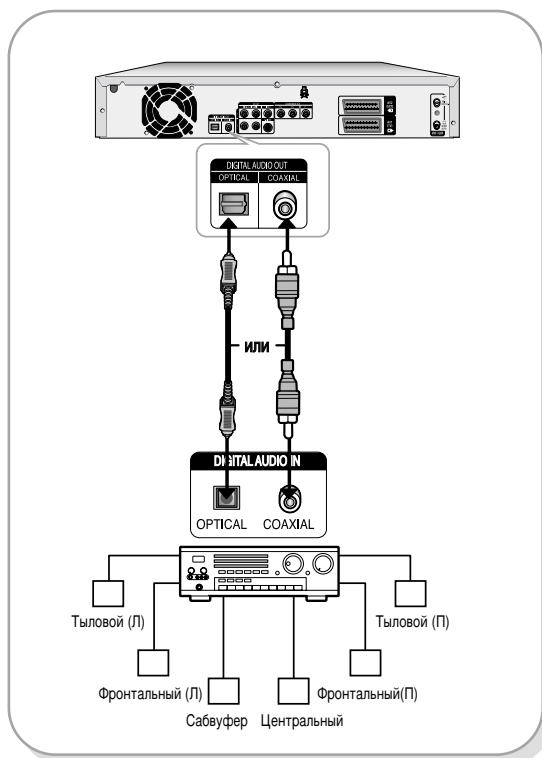

Подключение к входным разъемам AV3 IN, DV

Эти соединения позволяют вам подключать ваш HDD DVD рекордер к другим внешним устройствам и просматривать или записывать их выходные сигналы.

- **Случай 1:** Подключение видеомагнитофона, телевизионной приставки (STB), DVD-проигрывателя или видеокамеры к разъемам AV3 IN
- **Случай 2:** Подключение видеокамеры к разъему DV IN

Случай 1: Подключение видеомагнитофона, телевизионной приставки (STB), DVD-проигрывателя или видеокамеры к разъемам AV3 IN

При подключении видеомагнитофона или другого внешнего устройства к разъемам AV3 IN (Вход AV3) HDD DVD рекордера вы можете выполнять запись сигнала от подключенной аппаратуры (видеомагнитофона, телевизионной приставки, DVD-проигрывателя или видеокамеры).

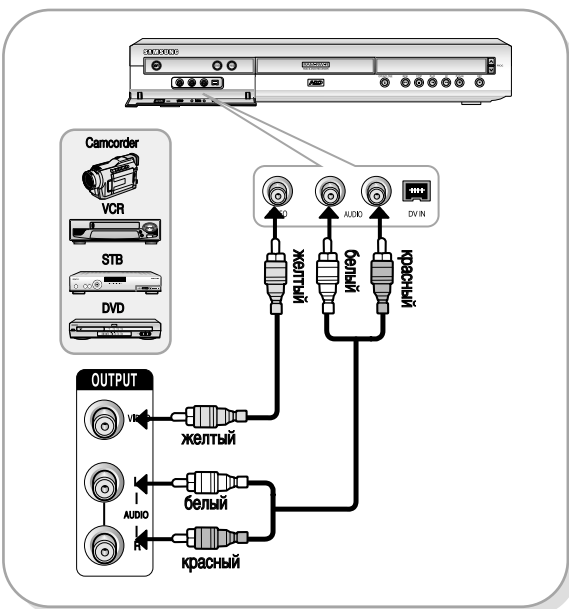

Примечание

- Выбор входа AV3 будет выполняться автоматически. Если вход не был выбран автоматически, воспользуйтесь кнопкой **INPUT** для выбора нужного входа.
- Вы не можете записывать контент, защищенный от копирования.

Случай 2: Подключение видеокамеры к разъему DV IN

Если на видеокамере имеется выходной разъем DV, соедините его с входным разъемом DV IN вашего HDD DVD рекордера.

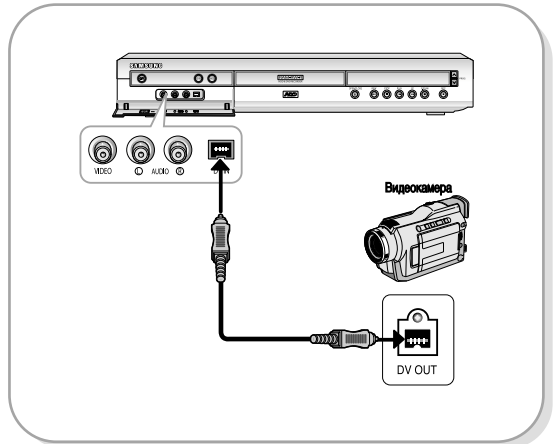

Примечание

- Если вход не был выбран автоматически, воспользуйтесь кнопкой **INPUT** для выбора нужного входа.

Настройка системы

Навигация по экранному меню	.25
Включение и автоматическая настройка	.26
Установка часов	.27
Автоматическая настройка на телевизионные станции	.28
Настройка на телевизионные станции вручную	.29
Настройка языка	.30
Настройка автоматического выключения	.31
Установка времени пропуска рекламы	.32
Установка времени режима EP	.33
Установка опций дисплея на передней панели	.34
Автоматическое создание фрагментов	.35
Установка опций для системы NICAM	.36
Регистрация DivX(R)	.37
Настройка параметров аудио выходов	.37
Настройка параметров изображения	.39
Установка режима работы видеовыхода	.40
Установка режима прогрессивной развертки	.41
Отмена режима прогрессивной развертки	.42
Установка родительского ключа	.43

Навигация по экранному меню

Экранные меню позволяют вам включать или выключать различные функции вашего HDD DVD рекордера. Используйте следующие кнопки, чтобы открывать экранные меню и перемещаться по ним.

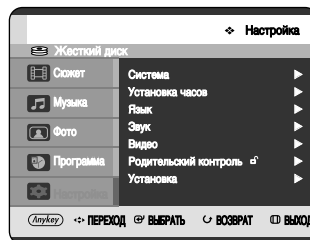

- 1 Кнопка MENU**
Нажмите эту кнопку на пульте дистанционного управления, чтобы открыть экранное меню. Нажмите кнопку опять для выхода из экранного меню.
- 2 Кнопки ▲▼, ◀▶**
Используйте кнопки ▲▼, ◀▶ для перемещения полосы выбора и для того, чтобы циклически перебирать опции меню.
- 3 Кнопка OK**
Нажимайте эту кнопку на пульте дистанционного управления для подтверждения любых новых настроек.
- 4 Кнопка RETURN**
Нажимайте эту кнопку на пульте дистанционного управления для возврата к предыдущему экранному меню или для выхода из системы экранных меню.

Включение и автоматическая настройка

При первом включении в розетку сети переменного тока ваш HDD DVD рекордер выполнит автоматическую настройку. В его памяти будут сохранены настройки на телевизионные (ТВ) станции, а также будут установлены встроенные часы. Этот процесс занимает несколько минут. После этого ваш HDD DVD рекордер будет готов к использованию.

1 Подсоедините ВЧ-кабель, как показано на стр. 19. (Подключение HDD DVD рекордера к телевизору с использованием ВЧ-кабеля и кабеля с разъемами SCART).

2 Подсоедините HDD DVD рекордер к розетке сети переменного тока. На дисплее передней панели начнет мигать слово "Авто".

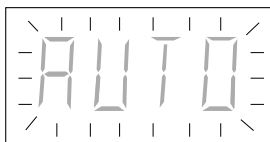

3 Нажмите кнопку **ОК**, чтобы начать процесс автоматической настройки.

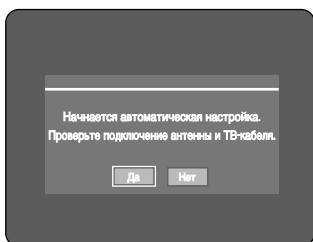

4 Начнется процесс автоматического поиска ТВ станций.

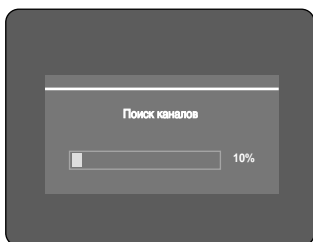

- Количество станций, настройка на которые автоматически заносится в память HDD DVD рекордера, зависит от числа найденных им станций.

5 Через 3~4 секунды после завершения автоматического поиска ТВ станций на экране появится меню установки встроенных часов. Если вы хотите начать автоматическую установку часов немедленно, нажмите кнопку **ОК**.

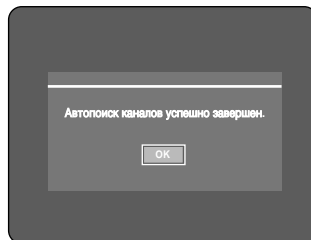

6 Проверьте дату и время.

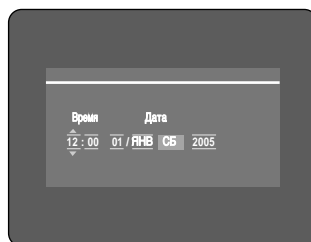

- Если они: Правильные, нажмите кнопку **ОК**, после чего дата и время будут сохранены. Если вы не нажмете кнопку **ОК**, дата и время будут автоматически сохранены через 5 секунд.
- Если они: Неправильные, то введите правильные **время, дату, год** с помощью кнопок **▲▼◀▶** или кнопок с цифрами. Нажмите кнопку **ОК**, после чего дата и время будут сохранены. Если нужно изменить время на часах, вы можете установить его вручную (см. стр. 27).



Примечание

- Теперь HDD DVD рекордер готов к использованию. При использовании функции "Включение и автоматическая настройка" настройка на станции запоминается в фиксированном порядке. Если вы хотите изменить этот фиксированный порядок, это можно сделать путем настройки на станции через экранное меню "Настройка вручную". (См. стр. 29).
- Функцию автоматической настройки на станции можно активизировать, если нажать кнопку **СТОП** (⊙) на рекордере и удерживать ее нажатой не менее 5 секунд при выключенном рекордере, когда в него не загружен диск.

Установка часов

Для установки текущего времени используется соответствующее экранное меню. Вам необходимо установить время, если вы хотите использовать запись по таймеру.

- 1 Когда рекордер находится в режиме "Стоп", нажмите кнопку **MENU**.

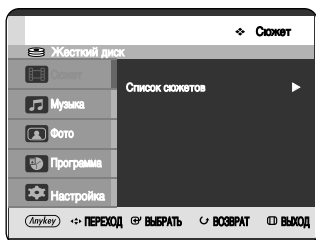

- 2 С помощью кнопок **▲▼** выберите пункт **Настройка**, затем нажмите кнопку **OK** или **▶**.

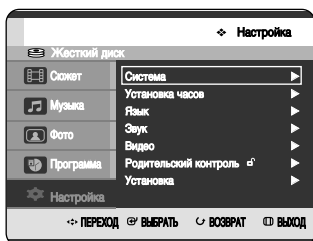

- 3 Нажатием кнопок **▲▼** выберите пункт меню **Установка часов**, затем нажмите кнопку **OK** или **▶**.
Используйте кнопки навигации **▲▼◀▶** для ввода времени, даты и года. Для ввода данных напрямую вы можете использовать кнопки с цифрами.
День недели показывается автоматически.

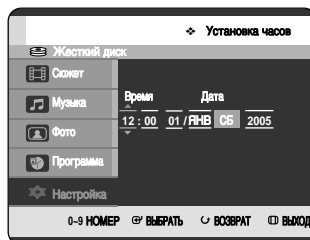

- 4 Нажмите кнопку **OK**, после чего дата и время будут сохранены. Если вы не нажмете кнопку **OK**, эта информация не будет сохранена.

Автоматическая настройка на телевизионные станции

Эта функция позволяет вам вручную установить тюнер HDD DVD рекордера на поиск станций в диапазоне частот эфирных вещательных станций, принимаемых через антенну, или в диапазоне частот сети кабельного телевидения, в зависимости от того, с чем вы соединили антенный вход рекордера (с антенной или кабельной сетью) во время выполнения соединений.

1 Когда рекордер находится в режиме "Стоп", нажмите кнопку **MENU**.

2 С помощью кнопок **▲▼** выберите пункт **Настройка**, затем нажмите кнопку **OK** или **▶**.

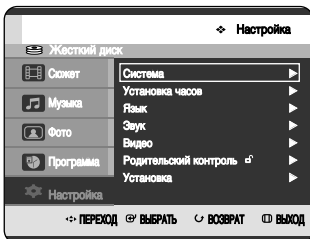

3 С помощью кнопок **▲▼** выберите **Установка**, затем нажмите кнопку **OK** или **▶**.

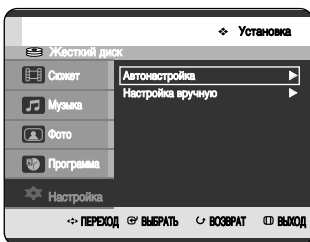

4 С помощью кнопок **▲▼** выберите пункт **Автонастройка**, затем нажмите кнопку **OK** или **▶**. Появляется сообщение "Ваши данные будут потеряны. Чтобы продолжить, нажмите [OK]. Чтобы выйти - [RETURN].". Чтобы выйти - [RETURN]."

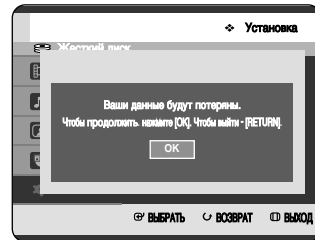

5 Нажмите кнопку **OK**. Если вы хотите выйти из режима настройки, нажмите кнопку **MENU**.

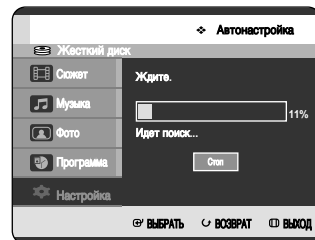

- Начинается поиск станций в первом диапазоне частот и первая найденная станция показывается на экране, а настройка на нее заносится в память. Затем HDD DVD рекордер ищет вторую станцию и так далее.
- После завершения процедуры автоматического поиска телевизионных станций HDD DVD рекордер автоматически переключается на первую из найденных станций.
- Количество станций, настройка на которые автоматически заносится в память HDD DVD рекордера, зависит от количества найденных им станций.

6 Начнется поиск каналов. Для выхода из режима автонастройки нажмите кнопку **OK**.

Настройка на телевизионные станции вручную

Вы можете добавить настройку на канал, который был пропущен при автоматической настройке на телевизионные станции. И вы можете удалить настройку на ненужный вам канал. Вы также можете запрограммировать порядок следования каналов.

1 Когда рекордер находится в режиме "Стоп", нажмите кнопку **MENU**.

2 С помощью кнопок **▲▼** выберите пункт **Настройка**, затем нажмите кнопку **OK** или **▶**.

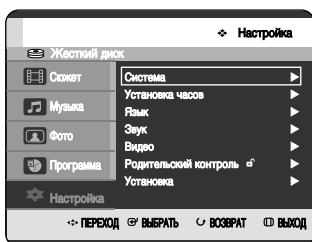

3 С помощью кнопок **▲▼** выберите **Установка**, затем нажмите кнопку **OK** или **▶**.

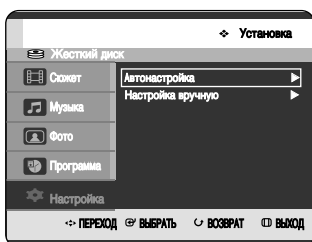

4 С помощью кнопок **▲▼** выберите пункт **Настройка вручную**, затем нажмите кнопку **OK** или **▶**.



5 Нажимайте кнопки **▲▼**, чтобы выбрать номер программы (Пр.), которую вы хотите редактировать, удалить или поменять местами с другой, затем нажмите кнопку **ANYKEY**. Выберите пункт **Редактировать**, **Удалить** или **Заменить**.



• **В случае выбора Редактировать:** вы можете добавить или редактировать Пр. (программу). После изменения информации о программе (канал, название, декодер, точная настройка), выберите **Сохран.**, затем нажмите **OK**.

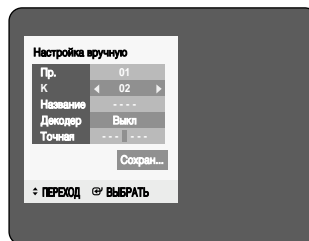

- **К:** Настройтесь на канал, используя кнопки **◀▶**.
- **Название:** Показывает название станции, автоматически полученное из вещательного сигнала этой станции. Если названия не удалось обнаружить, вы можете ввести название с помощью кнопок **▲▼◀▶**.
- **Декодер:** Если вы установите для этого пункта опцию **On** (Вкл), вы сможете записывать передачи закодированных каналов, используя внешний декодер. Перед установкой опции **On**, обратитесь к информации о подключении внешнего декодера на стр. 20.
- **Точная:** Вы можете выполнить точную настройку на частоту канала, используя кнопку **◀▶**.

- **В случае выбора Удалить:** будет удалена информация о канале для выбранного номера Пр. (программы).
- **В случае выбора Заменить:** Вы можете поменять местами информацию о каналах для двух программ. Например, если вы хотите поменять местами каналы для программ Пр.2 и Пр.5, выберите **Заменить** на программе Пр.2, затем нажмите кнопку **OK** или **▶** на программе Пр.5.

Настройка языка

Если вы заранее выберете предпочитаемый вами язык для звукового сопровождения и субтитров, для меню диска, экранного меню рекордера, он будет автоматически использоваться каждый раз, когда вы смотрите фильм.

Если предпочтительный язык не записан на диске, будет выбран записанный на диске язык оригинала.

1 Когда рекордер находится в режиме "Стоп", нажмите кнопку **MENU**.

2 С помощью кнопок ▲▼ выберите пункт **Настройка**, затем нажмите кнопку **OK** или ►.

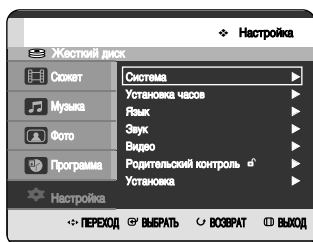

3 С помощью кнопок ▲▼ выберите пункт меню **Язык**, затем нажмите кнопку **OK** или ►. На экране появится меню настройки языка.

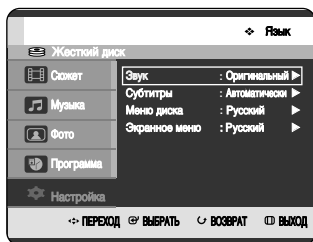

4 С помощью кнопок ▲▼ выберите желаемое подменю и нажмите кнопку **OK** или ►.

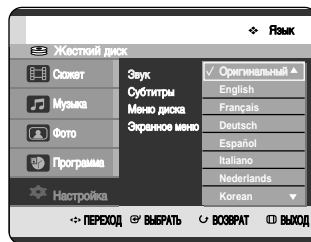

- **Звук:** Для языка звукового сопровождения.
- **Субтитры:** Для языка субтитров, записанных на диске.
- **Меню диска:** Для языка меню, содержащихся на диске.
- **Экранное меню:** Для экранного меню вашего HDD DVD рекордера.

5 Выберите желаемый язык, используя кнопки ▲▼, затем нажмите кнопку **OK** или ►.



Примечание

- Нажмите кнопку **RETURN** или ◀ для возврата к предыдущему меню. Нажмите кнопку **MENU** для выхода из меню.
- Выбранный язык будет появляться, только если он поддерживается на диске.

Настройка автоматического выключения

Эта функция автоматически выключает HDD DVD рекордер, если не будет нажато ни одной кнопки в течение выбранного времени.

1 Когда рекордер находится в режиме "Стоп", нажмите кнопку **MENU**.

2 С помощью кнопок **▲▼** выберите пункт **Настройка**, затем нажмите кнопку **OK** или **▶**.

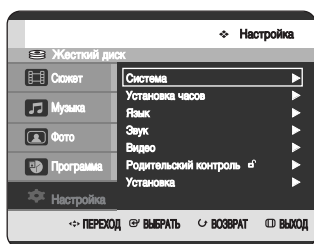

3 С помощью кнопок **▲▼** выберите **Система**, затем нажмите кнопку **OK** или **▶**. На экране появится меню "Система".

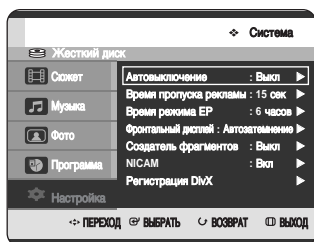

4 С помощью кнопок **▲▼** выберите пункт **Автовывключение**, затем нажмите кнопку **OK** или **▶**.

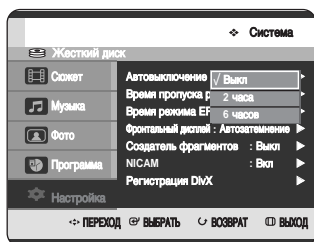

5 С помощью кнопок **▲▼** выберите желаемую опцию автовывключения, затем нажмите кнопку **OK** или **▶**.

- **Выкл:** Функция автовывключения не действует.
- **2 часа:** HDD DVD рекордер автоматически выключится через 2 часа после последнего нажатия на кнопку.
- **6 часов:** HDD DVD рекордер автоматически выключится через 6 часов после последнего нажатия на кнопку.
- По достижении в процессе записи или воспроизведения временем значения времени, установленного с помощью функции автоматического отключения питания, устройство будет работать до окончания записи или воспроизведения.

Установка времени пропуска рекламы

При воспроизведении телепередачи, записанной на жесткий диск, диск DVD-RAM, DVD-RW или DVD-R, можно установить рекордер на автоматический пропуск части телепередачи, продолжительность которой соответствует времени, установленному пользователем в пункте CM Skip Time (Время пропуска рекламы).

1 Когда рекордер находится в режиме "Стоп", нажмите кнопку **MENU**.

2 С помощью кнопок **▲▼** выберите пункт **Настройка**, затем нажмите кнопку **OK** или **▶**.

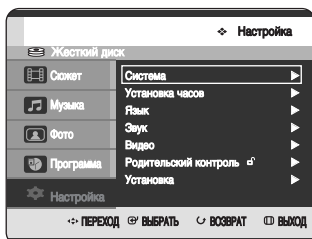

3 С помощью кнопок **▲▼** выберите **Система**, затем нажмите кнопку **OK** или **▶**. На экране появится меню "Система".

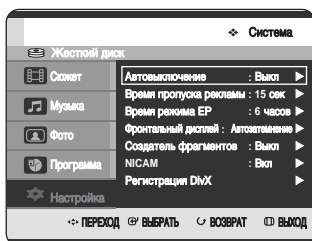

4 С помощью кнопок **▲▼** выберите пункт **Время пропуска рекламы**, затем нажмите кнопку **OK** или **▶**.

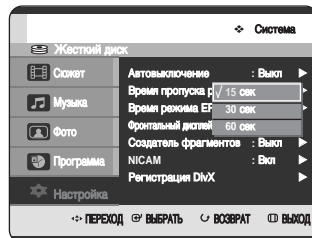

5 Выберите желаемое время, нажимая кнопки **▲▼**, затем нажмите кнопку **OK** или **▶**.

6 Если вы при воспроизведении нажмете кнопку **Пропуск рекламы**, будет пропущен фрагмент, соответствующий установленному времени, а затем воспроизведение диска продолжится.



Примечание

- Функция пропуска рекламы действует только во время воспроизведения с нормальной скоростью.
- Когда время, оставшееся до окончания текущего сюжета, меньше установленного времени пропуска: начинается воспроизведение следующего сюжета с самого начала.
- Когда время, оставшееся до окончания текущей сцены в списке воспроизведения, меньше установленного времени пропуска, начинается воспроизведение следующей сцены.
- Функция пропуска рекламы не действует для дисков с неподвижными изображениями.
- Когда время, оставшееся до окончания последней сцены, последнего сюжета или последней дорожки, воспроизводящихся в данный момент, меньше установленного времени пропуска, появляется значок запрета на выполнение операции.
- При нажатии кнопки CM Skip выключается режим повтора (включая повтор фрагмента между точками A-B, повтор фрагмента и сюжета).
- На некоторых дисках DVD-Video эта функция может не действовать.

Установка времени в режиме EP

Последовательно нажимая кнопку **REC MODE**, вы можете выбрать один из четырех режимов записи. Режим EP представляет собой один из четырех режимов записи (XP, SP, LP, EP). Вы можете установить время записи диска в режиме EP (Продленная запись) равным 6 или 8 часам.

1 Когда рекордер находится в режиме "Стоп", нажмите кнопку **MENU**.

2 С помощью кнопок **▲▼** выберите пункт **Настройка**, затем нажмите кнопку **OK** или **▶**.

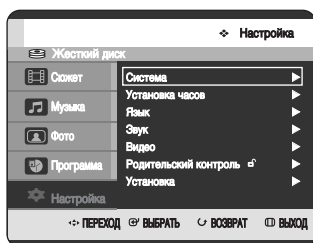

3 С помощью кнопок **▲▼** выберите пункт **Система**, затем нажмите кнопку **OK** или **▶**. На экране появится меню "Система".

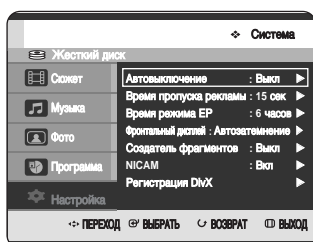

4 С помощью кнопок **▲▼** выберите пункт **Время режима EP**, затем нажмите кнопку **OK** или **▶**.

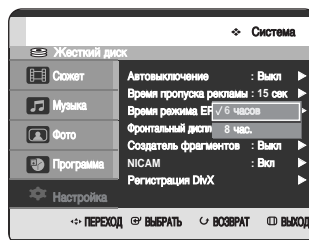

5 С помощью кнопок **▲▼** выберите желаемое время, затем нажмите кнопку **OK** или **▶**.

Установка опций дисплея на передней панели

Вы можете выбрать варианты подсветки дисплея на передней панели.

1 Когда рекордер находится в режиме "Стоп", нажмите кнопку **MENU**.

2 С помощью кнопок **▲▼** выберите пункт **Настройка**, затем нажмите кнопку **OK** или **▶**.

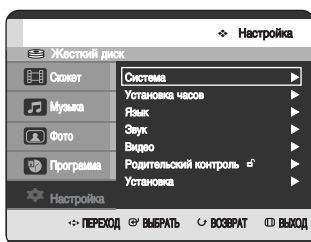

3 С помощью кнопок **▲▼** выберите пункт **Система**, затем нажмите кнопку **OK** или **▶**. На экране появится меню "Система".

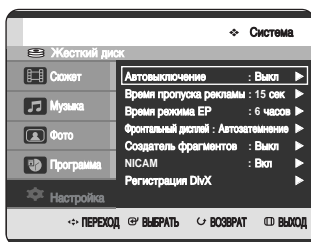

4 С помощью кнопок **▲▼** выберите пункт **Фронтальный дисплей**, затем нажмите кнопку **OK** или **▶**.

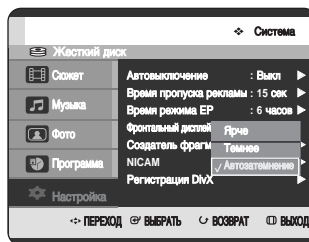

5 С помощью кнопок **▲▼** выберите желаемый пункт, затем нажмите кнопку **OK** или **▶**.

- **Ярче:** Дисплей на передней панели будет ярким все время.
- **Темнее:** Яркость дисплея на передней панели будет приглушенной все время.
- **Автозатемнение:** Яркость дисплея на передней панели будет автоматически приглушаться при выключении питания рекордера.

Автоматическое создание фрагментов



1 Когда рекордер находится в режиме "Стоп", нажмите кнопку **MENU**.

2 С помощью кнопок **▲▼** выберите пункт **Настройка**, затем нажмите кнопку **OK** или **▶**.

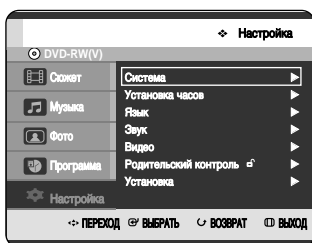

3 С помощью кнопок **▲▼** выберите пункт **Система**, затем нажмите кнопку **OK** или **▶**. На экране появится меню "Система".

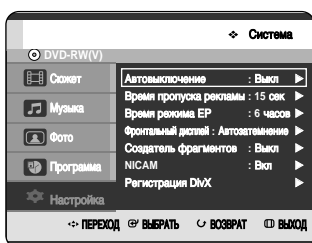

4 С помощью кнопок **▲▼** выберите пункт **Создатель фрагментов**, затем нажмите кнопку **OK** или **▶**.

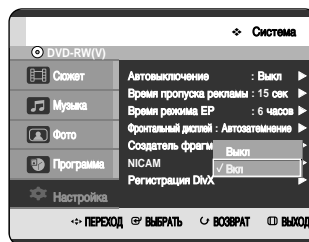

5 С помощью кнопок **▲▼** выберите желаемый пункт, затем нажмите кнопку **OK** или **▶**.

- **Выкл:** Выберите эту опцию, если вы не хотите использовать автоматическое создание фрагментов
- **Вкл:** Выберите эту опцию, если вы хотите использовать автоматическое создание фрагментов

Нажмите кнопку **MENU** для выхода из меню.

6 Нажмите кнопку **REC**, чтобы начать запись. (Информацию об установке скорости записи см. на стр. 80). На экране появляется сообщение "создать меню фрагментов после этой записи?".

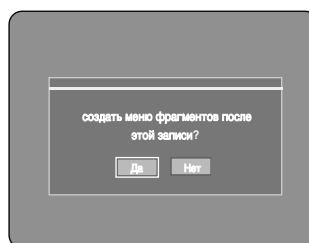

7 С помощью кнопок **◀▶** выберите **Да**, затем нажмите кнопку **OK**.

- Новый фрагмент создается в соответствии с выбранной скоростью записи. Фрагмент будет иметь длительность около 5 минут в режимах XP и SP и около 15 минут в режимах LP и EP.

8 Нажмите кнопку **Стоп**, чтобы остановить запись.

9 Чтобы можно было вывести на экран информацию о созданных сюжетах, закройте диск (см. стр. 123) и затем нажмите кнопку **TITLE MENU**. Будет отображено меню сюжетов.



10 Чтобы вывести на экран информацию о созданных фрагментах, выберите желаемый сюжет и затем нажмите кнопку **DISC MENU**. Будет отображено меню фрагментов для выбранного сюжета.



! **Внимание**

- Функция автоматического создания фрагментов не работает во время записи по таймеру или когда вы выключите питание рекордера.

Установка опций для системы NICAM

Программы, передающиеся в системе NICAM, подразделяются на 3 типа: стереофонические программы NICAM, монофонические программы NICAM и двуязычные программы NICAM (передача на втором языке). Вещание в системе NICAM всегда сопровождается передачей стандартного монофонического звука, поэтому можно выбрать нужный режим звучания при помощи включения или выключения системы NICAM.

1 Когда рекордер находится в режиме "Стоп", нажмите кнопку **MENU**.

2 С помощью кнопок **▲▼** выберите пункт **Настройка**, затем нажмите кнопку **OK** или **▶**.

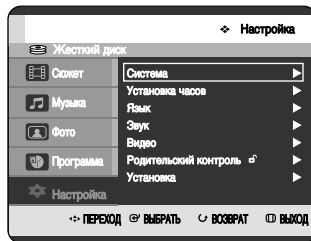

3 С помощью кнопок **▲▼** выберите пункт **Система**, затем нажмите кнопку **OK** или **▶**. На экране появится меню "Система".

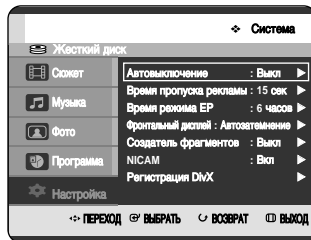

- 4 С помощью кнопок ▲▼ выберите пункт **NICAM**, затем нажмите кнопку **OK** или ►.

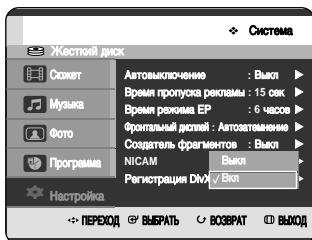

- 5 Используя кнопки ▲▼, выберите опцию **Выкл** или **Вкл**, затем нажмите кнопку **OK** или ►.

- **Выкл:** Устанавливайте эту опцию для записи стандартного монофонического звука при приеме программ со звуковым сопровождением в формате NICAM, только в случае, если стереофонический звук искажается из-за плохих условий приема.
- **Вкл:** режим NICAM

Регистрация DivX (R)

Для регистрации данного HDD DVD рекордера с целью просмотра фильмов по заказу по системе DivX (R) Video On Demand, воспользуйтесь кодом регистрации. Более подробную информацию смотрите на сайте www.divx.com/vod.

Настройка параметров аудио выходов

Вы можете подключить HDD DVD рекордер к внешнему усилителю или системе домашнего кинотеатра.

Вы имеете возможность настроить параметры аудиовыходов и режимов звучания в зависимости от используемой вами аудиосистемы.

- 1 Когда рекордер находится в режиме "Стоп", нажмите кнопку **MENU**.
- 2 С помощью кнопок ▲▼ выберите пункт **Настройка**, затем нажмите кнопку **OK** или ►.

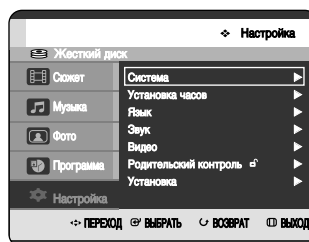

- 3 С помощью кнопок ▲▼ выберите пункт меню **Звук**, затем нажмите кнопку **OK** или ►. На экране появится меню настройки параметров звука.

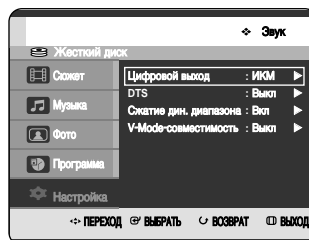

- 4 С помощью кнопок ▲▼ выберите желаемое подменю настройки звука и затем нажмите кнопку **OK** или ►.
- 5 Выберите желаемый пункт меню, используя кнопки ▲▼, затем нажмите кнопку **OK** или ►.



Примечание

- Нажмите кнопку **RETURN** или ◀ для возврата к предыдущему меню. Нажмите кнопку **MENU** для выхода из меню.

Цифровой выход

1. ИКМ : Выбирайте эту опцию, когда у вас нет аппаратуры, которая может декодировать сигнал Dolby Digital (или MPEG-2). При воспроизведении звуковой дорожки, записанной в системе Dolby Digital (или MPEG-2), сигнал на цифровом выходе преобразуется в стереофонический сигнал с PCM (импульсно-кодовой модуляцией).
2. Битовый поток : Аудиосигнал системы Dolby Digital (или MPEG-2) выдается в виде битового потока. Выбирайте эту опцию, когда ваш AV-ресивер или AV-усилитель имеет декодер Dolby Digital (или MPEG-2).



Примечание

- Настройка цифрового выхода относится к аудиосигналу как системы Dolby Digital, так и MPEG-2. В случае звуковой дорожки системы LPCM всегда выдается сигнал PCM вне зависимости от установленной опции для цифрового выхода.
- Обязательно выберите правильную опцию для цифрового выхода или не будет не слышен звук, либо будет слышен только громкий шум.

DTS

1. Выкл: Не выдается на выход сигнал DTS. Выбирайте эту опцию, когда у вашего AV-ресивера или AV-усилителя нет декодера DTS.
2. Вкл: При воспроизведении звуковой дорожки системы DTS выдает битовый поток DTS на цифровой выход. Выбирайте эту опцию, только когда у вашего AV-ресивера (или AV-усилителя) имеется декодер DTS.



Примечание

- При воспроизведении звуковой дорожки фильма, записанной в системе DTS, не выдается сигнал с выходов аналогового аудиосигнала.

Динамическое сжатие

Сжатие динамического диапазона: оно действует, когда рекордер распознал сигнал системы Dolby Digital.

1. Вкл: Когда звуковая дорожка кинофильма воспроизводится на низком уровне громкости или через небольшие динамики, рекордер может применить соответствующее сжатие динамического диапазона, чтобы сделать воспроизводящее на низкой громкости звуковое сопровождение более разборчивым и предотвратить излишне большую громкость при воспроизведении драматических пассажей.
2. Выкл: Вы можете смотреть фильм со стандартным динамическим диапазоном звукового сопровождения.

V-Mode совместимость

Эта функция относится к настройке для выбора звукового сопровождения при записи стереофонической программы NICAM (Multi-audio) на жесткий диск. Эта настройка не влияет на прямую запись программы на диск DVD.

1. Выкл: В случае программы с двумя вариантами звукового сопровождения на жесткий диск записывается звуковое сопровождение "Двойной Л" и "Двойной П". Сюжеты, записанные на жесткий диск при такой настройке функции, невозможно копировать в режиме V (на диск DVD-RW/-R).
2. Вкл: В случае программы с двумя вариантами звукового сопровождения на жесткий диск записывается звуковое сопровождение либо "Двойной Л", либо "Двойной П". Сюжеты, записанные на жесткий диск при такой настройке функции, можно копировать на диск DVD-R или DVD-RW (режим V). Опцию "Двойной Л" и "Двойной П" можно выбрать через подменю "Выбор параметров звука".

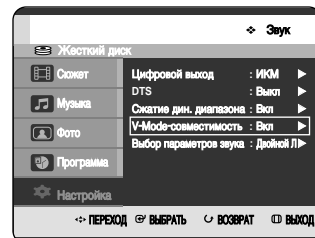
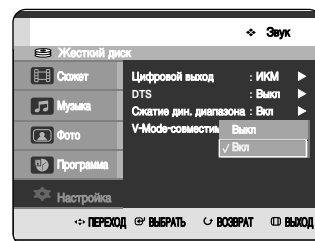

Настройка параметров изображения

Эта функция позволяет вам настроить параметры изображения так, чтобы они соответствовали экрану телевизора. Эта функция зависит от типа диска. Она может не работать с дисками некоторых типов

1 Когда рекордер находится в режиме "Стоп", нажмите кнопку **MENU**.

2 С помощью кнопок **▲▼** выберите пункт **Настройка**, затем нажмите кнопку **OK** или **▶**.

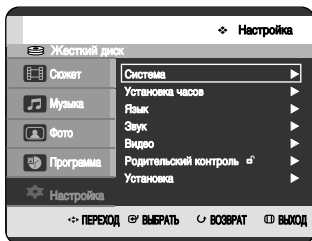

3 С помощью кнопок **▲▼** выберите пункт **Видео**, затем нажмите кнопку **OK** или **▶**. На экране появится меню настройки параметров видео.

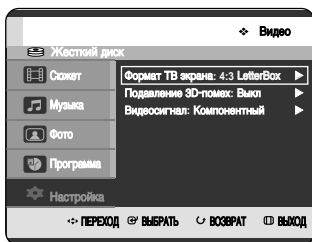

4 С помощью кнопок **▲▼** выберите желаемое подменю видео, затем нажмите кнопку **OK** или **▶**.

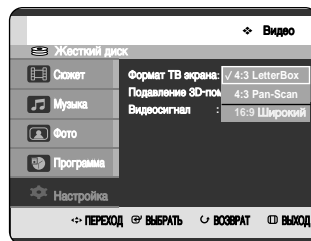

5 Выберите желаемый пункт меню, используя кнопки **▲▼**, затем нажмите кнопку **OK** или **▶**.



Примечание

- Нажмите кнопку **RETURN** или **◀** для возврата к предыдущему меню. Нажмите кнопку **MENU** для выхода из меню.

Формат ТВ экрана

В зависимости от типа вашего телевизора, вы можете произвести настройку формата экрана телевизора (формата кадра).

- 4:3 Letter Box** : Выбирайте эту опцию, если вы хотите смотреть целиком изображение, записанное на DVD-диске в формате 16:9, а у вашего телевизора формат экрана 4:3. В этом случае сверху и снизу экрана изображение будет ограничено черными полосами.
- 4:3 Pan-Scan** : Выбирайте эту опцию, если у вас обычный телевизор и вы хотите смотреть центральную часть изображения, записанного в формате 16:9 (крайние боковые части изображения будут обрезаны).
- 16:9 широкий** : На широкоэкранном телевизоре изображение с форматом кадра 16:9 будет занимать всю площадь экрана.

1 Подавление 3D-помех (адаптивное к движению подавление помех)

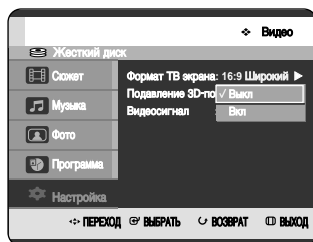

1. Выкл: Нормальный режим
2. Вкл: Обеспечивает более чистое изображение за счет подавления помех (для записи).

- 3 С помощью кнопок ▲▼ выберите пункт **Видео**, затем нажмите кнопку **OK** или ►. На экране появится меню настройки параметров видео.

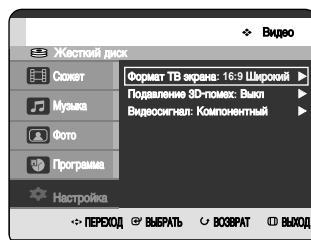

- 4 С помощью кнопок ▲▼ выберите пункт **видеосигнал**, затем нажмите кнопку **OK** или ►.

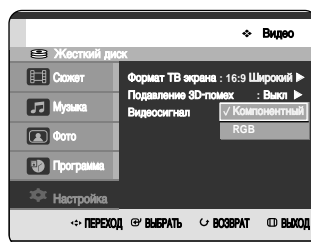

- 5 С помощью кнопок ▲▼ выберите желаемый пункт, затем нажмите кнопку **OK** или ►.

В режиме Компонентный вы также можете установить для видеовыхода прогрессивную (P.SCAN) или чересстрочную развертку, см. стр. 41. Ниже перечислены имеющиеся разъемы видеовыходов.

Имеющиеся разъемы видеовыходов

Выходные разъемы	Установленный режим	Режим Компонентный		Режим RGB
		Режим чересстрочной развертки (P.SCAN выключен)	Режим P.SCAN включен	
Компонентный выход (Y, Pb, Pr)		○	○ <small>(ТВ в режиме прогр. разв.)</small>	×
	R, G, B	×	×	○
Скарт AV1	Композитный	○	×	×
	Композитный видеовыход	○	×	○
Скарт AV2	Композитный	○	×	○
Выход S-Video		○	×	○

Установка режима работы видеовыхода

При просмотре видеосигнала, выдаваемого на видеовыходы, вы можете выбрать сигнал RGB или компонентный видеосигнал.

- 1 Когда рекордер находится в режиме "Стоп", нажмите кнопку **MENU**.

- 2 С помощью кнопок ▲▼ выберите пункт **Настройка**, затем нажмите кнопку **OK** или ►.

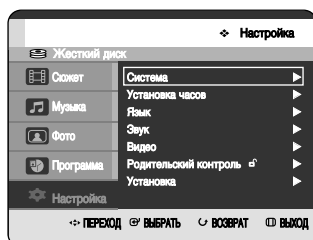

Установка режима прогрессивной развертки

Если ваш телевизор поддерживает прогрессивную развертку, для ее использования нажмите кнопку **P.SCAN** на передней панели HDD DVD рекордера. При выборе параметра "Режим прогрессивной развертки" сначала необходимо подсоединить компонентный кабель. (см. стр. 22)

- 1 Когда рекордер находится в режиме "Стоп", нажмите кнопку **P.SCAN** на передней панели HDD DVD рекордера. На экране появится сообщение "Нажмите [Да] для подтверждения режима прогрессивной развертки. Для отказа нажмите [Нет]". Нажатием кнопок ◀ ▶ выберите поле **Да**, затем нажмите кнопку **OK**.

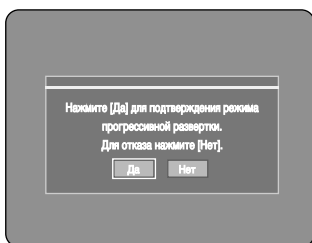

- 2 На экране появится сообщение "Подключитесь в ТВ ко входу с прогрессивной разверткой. Для отмены, нажмите кнопку STOP". Нажмите кнопку **OK**.

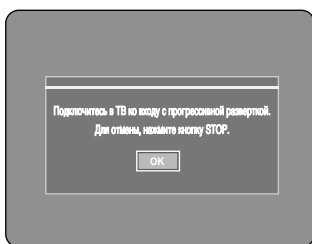

- 3 На экране появится сообщение "Режим видеовыхода Прогрессивная развертка".

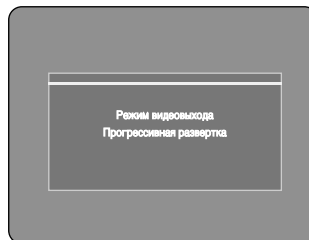

Примечание

- Если вы нажмете кнопку **P.SCAN** на передней панели HDD DVD рекордера во время воспроизведения, то на экране появится сообщение "Эта функция доступна только в режиме "Стоп"".
- Установка режима прогрессивной развертки доступна только когда HDD DVD рекордер находится в режиме "Стоп".

Отмена режима прогрессивной развертки



Примечание

- Не нажимайте кнопку **P.SCAN**, если ваш телевизор не поддерживает режим прогрессивной развертки. При нажатии кнопки на экране не будет показываться ничего.
- Если вы по ошибке нажали кнопку **P.SCAN** при использовании телевизора, не поддерживающего режим прогрессивной развертки, вам требуется отключить режим прогрессивной развертки. Чтобы отключить режим прогрессивной развертки, нажмите кнопку **P.SCAN** на передней панели 3 раза. На экране вновь появится изображение после того, как погаснет светодиодный индикатор PS  на дисплее передней панели.

1 Когда рекордер находится в режиме "Стоп", нажмите кнопку **P.SCAN** на передней панели HDD DVD рекордера.

На экране появится сообщение "Нажмите [Да] для подтверждения режима чересстрочной развертки. Для отказа нажмите [Нет]".

Нажатием кнопок ◀▶ выберите поле Да, затем нажмите кнопку **OK**.

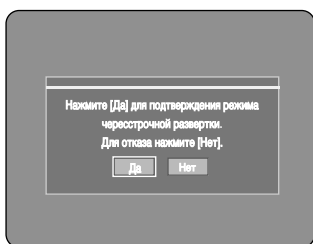

2 На экране появится сообщение "Подключитесь в ТВ ко входу с чересстрочной разверткой. для отмены, нажмите кнопку STOP". Нажмите кнопку **OK**.

для отмены, нажмите кнопку STOP". Нажмите кнопку **OK**.

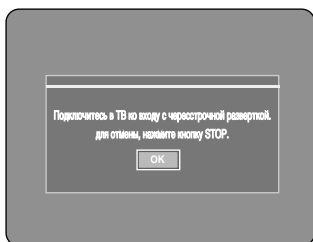

3 На экране появится сообщение "Режим видеовыхода Чересстрочная развертка".

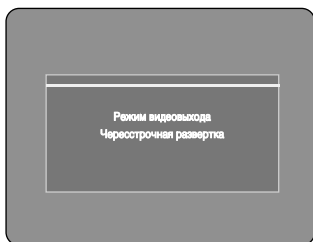

Установка родительского ключа

Функция родительского ключа действует для DVD-дисков, на которых закодирована информация о рейтинге диска, что помогает вам контролировать типы DVD-дисков, которые смотрит ваша семья. Диски разделяются максимум на 8 возрастных категорий, которым соответствуют значения рейтинга.



- 1 Когда рекордер находится в режиме "Стоп", нажмите кнопку **MENU**.
- 2 С помощью кнопок **▲▼** выберите пункт **Настройка**, затем нажмите кнопку **OK** или **▶**.

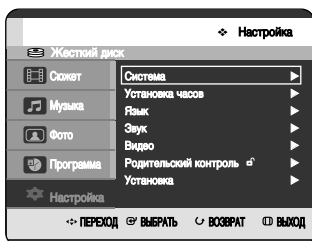

- 3 С помощью кнопок **▲▼** выберите пункт меню **Родительский контроль**, затем нажмите кнопку **OK** или **▶**.

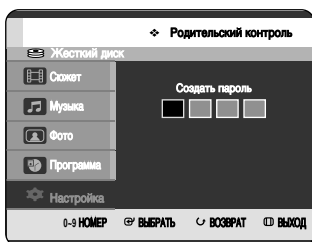

- 4 Введите состоящий из 4 цифр пароль, используя кнопки с цифрами на пульте дистанционного управления. Появится сообщение 'Подтвердите пароль'. Вновь введите ваш пароль.

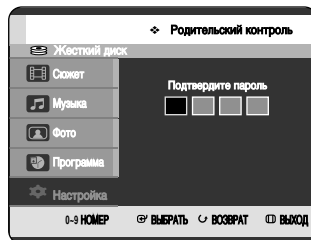

- 5 Используя кнопку **OK** или **▶**, выберите пункт **Пароль**.

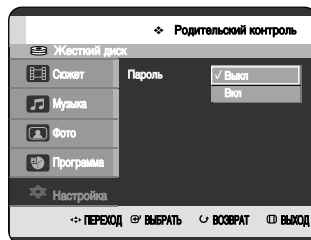

- 6 С помощью кнопок **▲▼** выберите для пароля состояние **Вкл** или **Выкл**, затем нажмите кнопку **OK** или **▶**.



Примечание

- Нажмите кнопку **RETURN** или **◀** для возврата к предыдущему меню. Нажмите кнопку **MENU** для выхода из меню.

Если вы забыли пароль

- 1 Выгрузите диск.
- 2 Нажмите кнопку **ПРОПУСК/ПОИСК** (⏮) на передней панели и удерживайте ее нажатой более 5 секунд.

О рейтинге

- 1 С помощью кнопок ▲▼ выберите пункт **Рейтинг**, затем нажмите кнопку **OK** или ►.

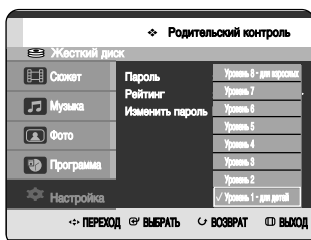
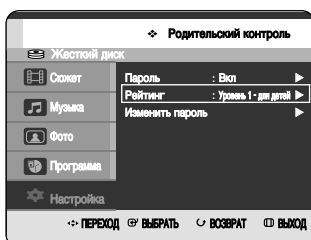

- 2 С помощью кнопок ▲▼ выберите желаемый рейтинг, затем нажмите кнопку **OK** или ►.

- 3 Когда вы используете HDD DVD рекордер в первый раз, на экран будет выведено сообщение "Создать пароль". Например, если вы выберете Рейтинг 6, диски, которым присвоен рейтинг 7 и 8, не будут воспроизводиться. Чем выше рейтинг диска, тем больше он содержит сцен "только для взрослых".

О смене пароля

- 1 С помощью кнопок ▲▼ выберите пункт меню **Изменить пароль**, затем нажмите кнопку **OK** или ►.

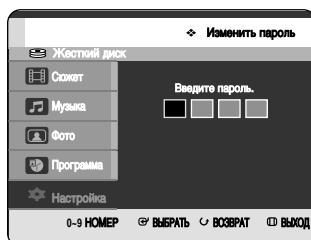
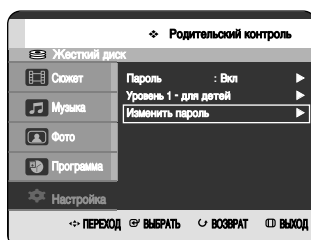

- 2 Введите состоящий из 4 цифр пароль, используя кнопки с цифрами на пульте дистанционного управления. Появится сообщение 'Подтвердите пароль'.

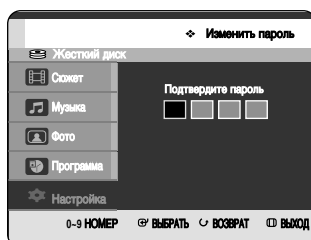

- 3 Вновь введите ваш пароль, используя кнопки с цифрами на пульте дистанционного управления.



Примечание

- Если вы забыли ваш пароль, обратитесь на страницу 43.

Воспроизведение

В этом разделе описываются основные функции воспроизведения дисков по их типам.



Диск системы Dolby Digital.



Диск системы DTS



Диск с цифровым аудио сигналом



Диск со стерео сигналом



PAL - система телевизионного вещания в Великобритании, Франции, Германии и т.д.



Диск MP3



Диск DivX

Перед воспроизведением	45
Воспроизведение диска	46
Использование меню диска и меню сюжетов	47
Использование функций поиска и пропуска.....	47
Замедленноевоспроизведение / Пошаговое воспроизведение	48
О функции ANYKEY.....	49
Воспроизведение списка сюжетов.....	51
Меню "Навигация"	52
Использование меток	55
Использование закладок.....	57
Выбор языка субтитров	59
Выбор звуковых дорожек и аудио каналов.....	60
Изменение ракурса изображения	61
Повтор воспроизведения	61
Увеличение изображения	63
Выбор носителя информации.....	64
Воспроизведение аудио компакт-диска/MP3.....	64
Воспроизведение диска с фотографиями.....	71
Воспроизведение диска MPEG4.....	74

Перед воспроизведением

Перед воспроизведением диска прочтите следующую информацию.

Региональный код (только диски DVD Video)



В DVD-проигрывателях и DVD-дисках используется региональное кодирование. Чтобы DVD-диск можно было воспроизвести, региональные коды диска и проигрывателя должны совпадать. Если региональные коды не совпадают, диск воспроизводиться не будет. Региональный код территориальной зоны, для которой предназначен этот HDD DVD рекордер, указан на задней панели HDD DVD рекордера.

Воспроизводимые типы дисков

Тип диска	Логотип	Тип записи	Размер диска	Макс. время воспроизведения
DVD-VIDEO		Аудио + Видео	Односторонний (12см)	240
			Двусторонний (12см)	480
			Односторонний (8см)	80
			Двусторонний (8см)	160
AUDIO-CD		Аудио	Односторонний (12см)	74
			Односторонний (8см)	20
DVD-RAM		Аудио + Видео	Односторонний (12см) (4,7 Гбайт)	1 (XP, отличное кач-во) 2 (SP, стандартное кач) 4 (LP, длит запись) 6 или 8 (EP, продленная)
			Двусторонний (12см) (9,4 Гбайт)	2 (XP, отличное кач-во) 4 (SP, стандартное кач) 8 (LP, длит запись) 12 или 16 (EP, продленная)
DVD-RW		Аудио + Видео	12см (4,7 Гбайт)	1 (XP, отличное кач-во) 2 (SP, стандартное кач) 4 (LP, длит запись) 6 или 8 (EP, продленная)
				1 (XP, отличное кач-во) 2 (SP, стандартное кач) 4 (LP, длит запись) 6 или 8 (EP, продленная)
DVD-R		Аудио + Видео	12см (4,7 Гбайт)	1 (XP, отличное кач-во) 2 (SP, стандартное кач) 4 (LP, длит запись) 6 или 8 (EP, продленная)
CD-RW/R		JPEG		
DVD-RAM/-RW/-R		MP3 MPEG4		
HDD		Аудио + Видео		Около 18 (XP: отличное кач-во) Около 34 (SP: стандартное кач-во) Около 65 (LP: длит запись) Около 96 или около 127 (EP: продленная)

Диски, которые невозможно воспроизводить

- Диски DVD-Video с региональным кодом, отличающимся от "5" или "ALL".
- 12см диски DVD-RAM емкостью 2,6 Гбайт и 5,2 Гбайт.
- Диск DVD-R емкостью 3,9 Гбайт для разработки мультимедийных приложений.
- Диски DVD-RAM, DVD-RW (Режим VR), записанные не в соответствии со стандартом Video Recording Standard
- Не закрытый диск DVD-R, не закрытый DVD-RW (Режим V), записанный на другом оборудовании.
- Диски DVD-ROM/DVD+RW/PD/MV-Disc и т.п.
- Диски CVD/CD-ROM/CDV/CD-G/CD-I



Примечание

- Этот HDD DVD рекордер может воспроизводить только диски DVD-RAM, совместимые со стандартом версии 2.0.
- Воспроизведение и/или запись могут оказаться невозможными для некоторых типов дисков или при выполнении специальных операций, таких, как изменение ракурса или формата кадра. Подробная информация о диске приводится на коробочке диска. При необходимости обращайтесь к ней.
- Не допускайте появления на диске грязи и царапин. Отпечатки пальцев, грязь, пыль, царапины или осевшие частички от сигаретного дыма на поверхности, на которую делается запись, могут сделать запись на диск невозможной.
- Диски DVD-RAM/-RW/-R могут не воспроизводиться на некоторых DVD-проигрывателях в зависимости от проигрывателя, диска и условий записи.
- Данное изделие не может записывать диски, на которых записаны программы системы NTSC.

Воспроизведение диска



1

Нажмите кнопку **OPEN/CLOSE**.

2

Аккуратно положите диск в лоток так, чтобы сторона диска с этикеткой находилась сверху.

3

Нажмите кнопку **OPEN/CLOSE**, чтобы закрыть лоток для диска.

- Ваш HDD DVD рекордер закрывает лоток для диска и автоматически начнет воспроизведение диска.
- Рекордер не начинает автоматическое воспроизведение диска при включении питания.
- При включении питания рекордера с уже загруженным диском он активируется и ожидает действий пользователя в режиме "Стоп".
- Для начала воспроизведения нажмите кнопку **ВОСПРОИЗВЕДЕНИЕ** (▶).
- Если вы загрузите диск с файлами MP3, HDD DVD рекордер выведет на экран список файлов и начнет воспроизведение.
- При загрузке диска с файлами JPEG на экране показываются папки и список файлов в формате альбома.
- Для автоматического включения воспроизведения при включении питания необходимо включить проигрыватель с помощью кнопки **ВОСПРОИЗВЕДЕНИЕ** (▶).

4

Чтобы остановить воспроизведение, нажмите кнопку **СТОП** (■).



Примечание

- Когда вы останавливаете воспроизведение диска, HDD DVD рекордер запоминает, в каком месте диска вы остановились, поэтому когда вы вновь нажмете кнопку **ВОСПРОИЗВЕДЕНИЕ** (▶), воспроизведение начнется с того места, где оно было остановлено (если вы не выгружали диск, не отсоединяли рекордер от сетевой розетки и не нажимали кнопку **СТОП** (■) дважды).



Внимание

- Не передвигайте HDD DVD рекордер во время воспроизведения, так как это может привести к повреждению диска.
- Открывайте и закрывайте лоток для диска только нажатием кнопки **OPEN/CLOSE**.
- Не подталкивайте лоток для диска во время его открытия или закрытия, так как это может привести к неисправности изделия.
- Не кладите посторонние предметы на лоток для диска.
- В зависимости от типа диска, некоторые функции могут выполняться по-разному или быть заблокированы. Если это произойдет, обратитесь к инструкциям, напечатанным на коробочке диска.
- Если рядом с рекордером находятся дети, будьте особенно внимательны, чтобы во время закрытия лотка пальцы ребенка не защемились между лотком для диска и шасси лотка.
- Вы должны загружать диски DVD только по одному.

При установке двух или более дисков воспроизведение невозможно. Это может привести к повреждению жесткого диска и DVD-проигрывателя.

Использование меню диска и меню сюжетов

На дисках некоторых типов имеется система специальных меню, которые позволяют вам выбирать специальные функции для сюжета, фрагменты, языки звуковой дорожки, субтитров, предварительного просмотра содержимого фильма, информации о действующих лицах и актерах и т.п.

Для диска DVD-VIDEO



- Нажмите кнопку **DISC MENU** для входа в записанное на диске меню.
 - Перейдите в меню настройки, относящемуся к операции воспроизведения.
 - Вы можете выбрать язык звукового сопровождения и субтитров из имеющихся на диске и т.п.
- Нажмите кнопку **TITLE MENU** для входа в меню сюжетов диска.
 - Используйте эту кнопку, если на диске имеется больше одного сюжета. Некоторые диски могут не поддерживать функцию меню сюжетов.

Для диска HDD/DVD-RAM/-RW/-R



- Нажмите кнопку **TITLE LIST** для вывода на экран списка сюжетов.



Примечание

- Title List** : Список сюжетов показывается для того, чтобы помочь вам выбрать определенный сюжет. Так как список сюжетов состоит из информации о видеосигналах, фактически записанных на диск, при удалении какого-либо сюжета этот сюжет становится невозможно воспроизвести вновь.
- Play List** : Этот список относится к элементам воспроизведения, которые создаются выбором желаемых сцен из всего списка сюжетов. При воспроизведении одного из списков воспроизведения будут показаны только выбранные пользователем сцены и затем рекордер остановится. Так как в список воспроизведения включается только информация, необходимая для воспроизведения желаемых сцен, то даже при удалении списка воспроизведения содержащиеся на диске исходные видеоданные удалены не будут (только для режима VR).

Использование функций поиска и пропуска

Поиск в пределах фрагмента или дорожки



- Во время воспроизведения нажимайте кнопки **ПОИСК** (⏪ ⏩) на пульте дистанционного управления.

Жесткий диск/ диск DVD-VIDEO/ DVD-RAM/-RW/-R	▶▶ Быстрее X 2 → ▶▶ Быстрее X 4 →
	▶▶ Быстрее X 8 → ▶▶ Быстрее X 16 →
	▶▶ Быстрее X 32 → ▶▶ Быстрее X 128
ДИСК MPEG4 АУДИО КОМПАКТ- ДИСК (CD-DA)	▶▶ Быстрее X 2 → Быстрее ▶▶ X 4 →
	▶▶ Быстрее X 8

- Вы можете осуществлять поиск и в обратном направлении. Для возврата к воспроизведению с нормальной скоростью нажмите кнопку **ВОСПРОИЗВЕДЕНИЕ** (⏪).
- Если вы нажали и удерживаете кнопку **ПОИСК** (⏪ ⏩), то по умолчанию скорость поиска будет 4X. При отпускании кнопки **ПОИСК** (⏪ ⏩) скорость воспроизведения вернется к нормальной.
- Скорости, указанные для этой функции, могут отличаться от фактической скорости воспроизведения.







Примечание

- Во время поиска звук не слышен, за исключением поиска на компакт-диске (CD-DA).

Пропуск фрагментов, дорожек или меток

Во время воспроизведения вы можете быстро пропустить фрагмент или дорожку.

1 Во время воспроизведения нажимайте кнопки **ПРОПУСК** ( ) на пульте дистанционного управления.



- Если вы нажмете кнопку **ПРОПУСК** () , произойдет переход на начало текущего фрагмента или дорожки или переход к метке (жесткий диск/диски DVD-RAM/-RW (режим VR)). Если вы нажмете кнопку еще раз в течение 3 секунд, произойдет переход на начало предыдущего фрагмента или дорожки или к предыдущей метке (жесткий диск/диски DVD-RAM/-RW (режим VR)).
- Если вы нажмете кнопку **ПРОПУСК** () , произойдет переход к следующему фрагменту или дорожке или переход к метке (жесткий диск/диски DVD-RAM/-RW (режим VR)).



Замедленное воспроизведение / Пошаговое воспроизведение

Замедленное воспроизведение



В режиме паузы или пошагового воспроизведения нажимайте кнопки **ПОИСК** ( ) на пульте дистанционного управления.

- При последовательных нажатиях кнопки **ПОИСК** ()
▶ Медленнее 1/8 → ▶ Медленнее 1/4 → ▶ Медленнее 1/2
- При последовательных нажатиях кнопки **ПОИСК** ()
◀ Медленнее 1/8 → ◀ Медленнее 1/4 → ◀ Медленнее 1/2
- Для возврата к воспроизведению с нормальной скоростью нажимайте кнопку **ВОСПРОИЗВЕДЕНИЕ** () .

Нажмите и удерживайте кнопку **ПОИСК** ( ) в режиме паузы и диск будет воспроизводиться со скоростью 1/4 от нормальной. При отпускании кнопки возобновится режим паузы.



Примечание

- Скорости, указанные для этой функции, могут отличаться от фактической скорости воспроизведения.
- Для дисков MPEG4 замедленное воспроизведение действует только в прямом направлении.

Пошаговое воспроизведение



Нажимайте кнопки **ШАГ** (◀▶) на пульте дистанционного управления в режиме паузы.

- При каждом нажатии кнопки на экране будет появляться новый кадр изображения.
При нажатии кнопки **ШАГ** (◀) будет воспроизводиться предыдущий кадр.
При нажатии кнопки **ШАГ** (▶) будет воспроизводиться следующий кадр.
- Для возврата к воспроизведению с нормальной скоростью нажмите кнопку **ВОСПРОИЗВЕДЕНИЕ** (▶).



Примечание

- Для дисков MPEG4 пошаговое воспроизведение действует только в прямом направлении.

О функции ANYKEY

Функция ANYKEY позволяет вам легко осуществлять поиск желаемой сцены за счет обеспечения доступа к содержимому диска по указанному сюжету, фрагменту, дорожке и времени. Вы также можете изменять настройки языков субтитров и звукового сопровождения и настраивать некоторые функции, включая функции Метка, Ракурс, Увеличение, Повтор, Выбор носителя, Диск-менеджер.

Прямой переход к сцене с использованием ANYKEY

- Если вы хотите перейти к сюжету, фрагменту или дорожке для поиска нужной сцены.



- 1 Нажмите кнопку **ANYKEY** во время воспроизведения.



- 2 С помощью кнопок ▲▼ выберите пункт меню **Поиск**, затем нажмите кнопку **OK** или ▶.



3 С помощью кнопок ▲▼ выберите пункт меню **Сюжет**, **Фрагмент** или **Дорожка**.

4 Для выбора нужной сцены используйте кнопки ◀▶ или кнопки с цифрами, затем нажмите кнопку **OK**.

• Если вы хотите найти нужную сцену по времени.

1 Нажмите кнопку **ANYKEY** во время воспроизведения.



2 С помощью кнопок ▲▼ выберите пункт меню **Поиск**, затем нажмите кнопку **OK** или ▶.



3 С помощью кнопок ▲▼ выберите пункт меню **Время**.

4 Используя кнопки с цифрами, введите время в последовательности: часы, минуты, секунды, используя кнопки с цифрами, затем нажмите кнопку **OK**.



Примечание

- Для некоторых дисков эта функция может не действовать. Когда загружен аудио компакт-диск (CD-DA) или диск с файлами MP3, то в зависимости от типа диска информация на экране может не появиться.
- Функция поиска по времени не работает на некоторых дисках.
- Для того, чтобы убрать меню с экрана, нажмите кнопку **ANYKEY** еще раз.

Воспроизведение списка сюжетов

Для воспроизведения элемента списка сюжетов выполните следующие указания.



Использование кнопки TITLE LIST

- 1 Когда рекордер находится в режиме Стоп/Воспроизведение, нажмите кнопку **TITLE LIST**.

Появляется меню Список сюжетов.

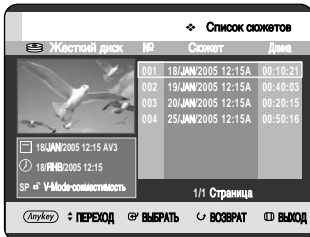

Использование кнопки MENU

- Когда рекордер находится в режиме Стоп/Воспроизведение, нажмите кнопку **MENU**.

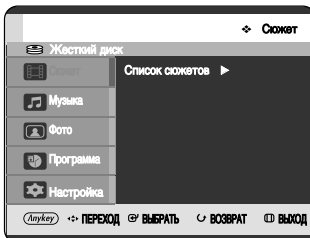

- С помощью кнопок **▲▼** выберите пункт меню **Сюжет**, затем два раза нажмите кнопку **OK** или **▶**.

- 2 Нажатием кнопок **▲▼** выберите в списке сюжетов элемент, который вы хотите воспроизвести, и затем нажмите кнопку **OK** или **ВОСПРОИЗВЕДЕНИЕ** (⏪). Начнет воспроизводиться выбранный элемент списка (сюжет).

- О кнопке INFO -

Если вы нажмете кнопку **INFO** во время воспроизведения, то при однократном нажатии кнопки **INFO** на экране появятся сведения о системе: показывается активное состояние, фоновое состояние и информация об основном экране.

Жесткий диск	Сведения о системе
Активно	Воспроизведение
Фоновый	--
Экран	Воспроизведение
01/ЯНВ/2005 (СБ)	12:00

Если вы нажмете кнопку **INFO** два раза, на экране появляются сведения о диске: показывается общее число сюжетов и списков воспроизведения, доступное время записи (сюжетов), доступный объем диска (для музыки/фото).

Жесткий диск	Сведения о диске
Всего сюжетов	15
Всего в списке воспроизведения	2
Доступное время записи	31:46 SP
Доступный объем (музыка/фото)	10033 МВ
01/ЯНВ/2005 (СБ)	12:00

Если вы нажмете кнопку **INFO** три раза, на экране появляются сведения о воспроизведении: показывается информация о названии, сюжете, времени создания, длине, времени воспроизведения, звуковой дорожке и о том, включена ли защита диска.

Жесткий диск	Сведения о воспроизведении
Название	01/ЯНВ/2005 12:39 PR
	3
Сюжет	1/15
Время создания	01/ЯНВ/2005 12:00
Длина	00:01:43 SP
Время воспроизведения	00:13:27
Звук	Dolby Digital 2/0 Л+П
Защита сюжета	Нет защиты
01/ЯНВ/2005 (СБ)	12:00

- 3 Чтобы остановить воспроизведение сюжета, нажмите кнопку **СТОП** (⏪). Чтобы вернуться к меню списка сюжетов, нажмите кнопку **TITLE LIST**.

Воспроизведение

Меню "Навигация"

Навигация по фрагментам

Если имеется сюжет, помеченный метками (см. стр. 55), вы можете искать желаемый фрагмент, используя функцию навигации по фрагментам



(Режим VR)



Использование кнопки TITLE LIST

1 Когда рекордер находится в режиме Стоп/Воспроизведение, нажмите кнопку TITLE LIST.

Появляется меню Список сюжетов.

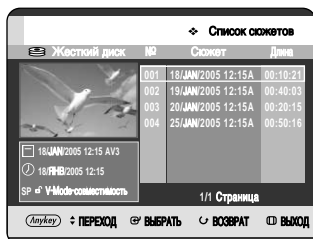

Использование кнопки MENU

• Когда рекордер находится в режиме Стоп/Воспроизведение, нажмите кнопку MENU.

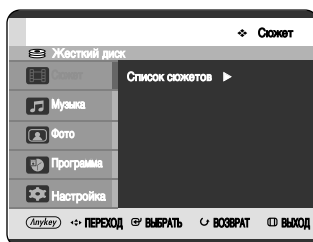

• С помощью кнопок ▲▼ выберите пункт меню Сюжет, затем два раза нажмите кнопку ОК или ►.

2 Нажатием кнопок ▲▼ выберите в списке сюжетов элемент, который вы хотите воспроизвести, и затем нажмите кнопку ANYKEY.

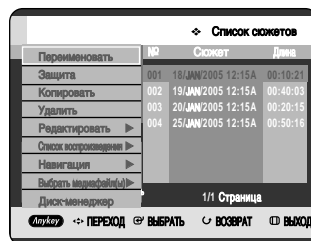

3 С помощью кнопок ▲▼ выберите пункт меню Навигация, затем нажмите кнопку ОК или ►.



4 С помощью кнопок ▲▼ выберите пункт меню Перемещение по фрагментам, затем нажмите кнопку ОК или ►.

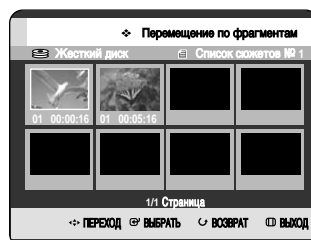

5 Нажатием кнопок ▲▼◀▶ выберите желаемый фрагмент, затем нажмите кнопку ОК или ВОСПРОИЗВЕДЕНИЕ (⊕).

Использование кнопки ANYKEY

- 1 Нажмите кнопку **ANYKEY** во время воспроизведения.



- 2 С помощью кнопок **▲▼** выберите пункт меню **Навигация**, затем нажмите кнопку **OK** или **▶**.

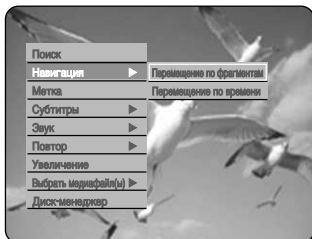

- 3 С помощью кнопок **▲▼** выберите пункт меню **Перемещение по фрагментам**, затем нажмите кнопку **OK** или **▶**.

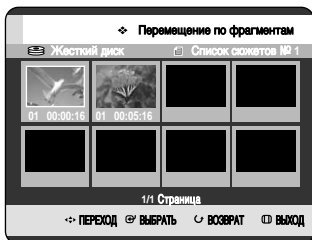

- 4 Нажатием кнопок **▲▼◀▶** выберите желаемый фрагмент, затем нажмите кнопку **OK** или **ВОСПРОИЗВЕДЕНИЕ (▶)**.



Примечание

- Функция навигации по фрагментам не будет работать, если выбранный сюжет не имеет меток.

Навигация по времени



(Режим VR)

Используя эту функцию, вы можете осуществлять поиск фрагмента минута за минутой в списке записанных сюжетов.



Использование кнопки TITLE LIST

- 1 Когда рекордер находится в режиме **Стоп/Воспроизведение**, нажмите кнопку **TITLE LIST**.
Появляется меню **Список сюжетов**.

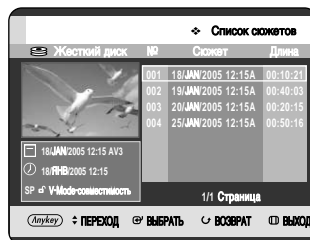

Использование кнопки MENU

- Когда рекордер находится в режиме **Стоп/Воспроизведение**, нажмите кнопку **MENU**.

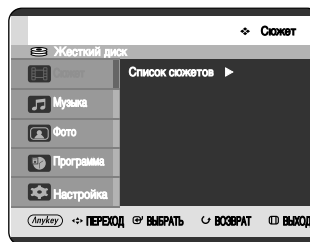

- С помощью кнопок **▲▼** выберите пункт меню **Сюжет**, затем два раза нажмите кнопку **OK** или **▶**.

- 2** Нажатием кнопки ▲▼ выберите в списке сюжетов элемент, который вы хотите воспроизвести, затем нажмите кнопку **ANYKEY**.

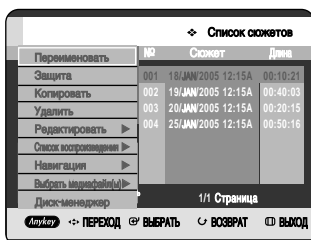

- 3** С помощью кнопок ▲▼ выберите пункт меню **Навигация**, затем нажмите кнопку **OK** или ►.

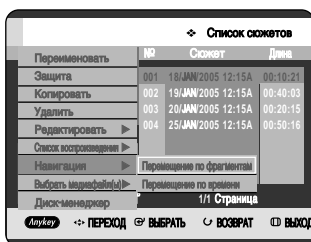

- 4** С помощью кнопок ▲▼ выберите пункт меню **Перемещение по времени**, затем нажмите кнопку **OK** или ►.

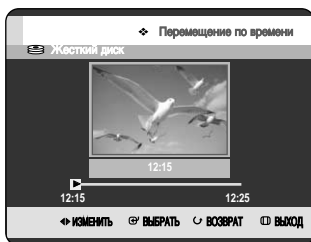

- 5** Нажимайте кнопки ◀▶, чтобы найти желаемый фрагмент, пропуская при каждом нажатии по одной минуте, затем нажмите кнопку **OK** или **ВОСПРОИЗВЕДЕНИЕ** (⊕).

ANYKEY

Использование кнопки ANYKEY

- 1** Нажмите кнопку **ANYKEY** во время воспроизведения.



- 2** С помощью кнопок ▲▼ выберите пункт меню **Навигация**, затем нажмите кнопку **OK** или ►.

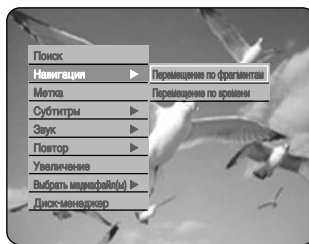

- 3** С помощью кнопок ▲▼ выберите пункт меню **Перемещение по времени**, затем нажмите кнопку **OK** или ►.

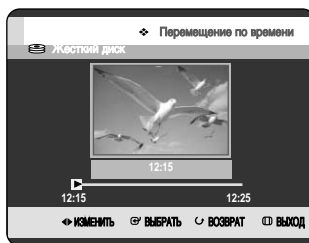

- 4** Нажимайте кнопки ◀▶, чтобы найти желаемый фрагмент, пропуская при каждом нажатии по одной минуте, затем нажмите кнопку **OK** или **ВОСПРОИЗВЕДЕНИЕ** (⊕).

Примечание

- Курсор не будет перемещаться, если выбранный записанный сюжет имеет длительность менее 1 минуты.
- Функция навигации может не действовать на диске, который не был записан на этом рекордере.
- Если сюжет редактировался, время при поиске может показываться не точно.

Использование меток



(Режим VR)



Использование кнопки MARKER

- 1 Нажмите кнопку **MARKER** во время воспроизведения.



Использование кнопки ANYKEY

- Нажмите кнопку **ANYKEY** во время воспроизведения.

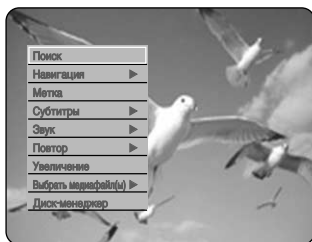

- С помощью кнопок **▲▼** выберите пункт меню **Метка**, затем нажмите кнопку **OK** или **▶**.

- 2 Когда на экране появится желаемая сцена, нажмите кнопку **OK**.

- На экране появляется номер метки **01** и сцена запоминается.



- 3 Нажмите кнопку **◀▶**, чтобы переместиться к позиции следующей метки.

- 4 Снова нажмите кнопку **OK**, когда на экране появится следующая желаемая сцена.

- На экране появляется номер метки **02** и сцена запоминается.



- Жесткий диск, диски DVD-RAM или DVD-RW (режим VR) вместо функции Закладка имеют функцию Метка. Функция "Метка" позволяет пометить до 99 сцен. Так как сцены могут быть отображены на нескольких страницах, требуется их нумерация. Если на используемый диск установлена защита, метки не могут быть установлены или удалены. Будет доступно только воспроизведение.

Воспроизведение помеченной сцены



Использование кнопки MARKER

- 1 Нажмите кнопку **MARKER** во время воспроизведения.



Использование кнопки ANYKEY

- Нажмите кнопку **ANYKEY** во время воспроизведения.



- С помощью кнопок **▲▼** выберите пункт меню **Метка**, затем нажмите кнопку **OK** или **►**.

- 2 Нажимайте кнопки **◀►** для выбора желаемой помеченной сцены.



- 3 Нажмите кнопку **OK** или **ВОСПРОИЗВЕДЕНИЕ** (**▶**), чтобы начать воспроизведение с помеченной сцены.

- Если вы нажмете кнопку **ПРОПУСК** (**⏭**), происходит возврат к началу воспроизводимой помеченной сцены. При нажатии кнопки еще раз в пределах 3 секунд, воспроизведение начнется с предыдущей отмеченной позиции.
- Если вы нажмете кнопку **ПРОПУСК** (**⏮**), произойдет переход к следующей отмеченной позиции.

Удаление метки



Использование кнопки MARKER

- 1 Нажмите кнопку **MARKER** во время воспроизведения.

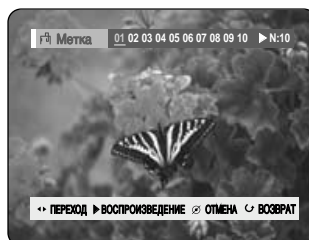

Использование кнопки ANYKEY

- Нажмите кнопку **ANYKEY** во время воспроизведения.



- С помощью кнопок **▲▼** выберите пункт меню **Метка**, затем нажмите кнопку **OK** или **►**.

- 2 Нажимайте кнопки **◀►** для выбора желаемой помеченной сцены. Нажмите кнопку **CANCEL** для удаления выбранной метки.

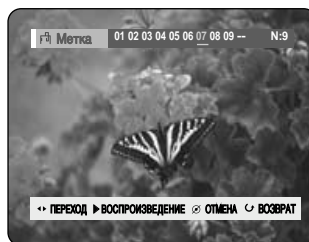
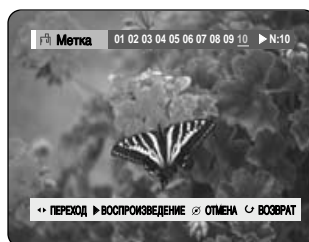

- При воспроизведении с жесткого диска/дисков DVD-RAM/-RW (режим VR) удаление метки приводит к изменению номеров меток. Например, если удалена метка 7 после того, как было зарегистрировано 10 меток, номера меток после 8-й автоматически уменьшатся на единицу и 8-я метка станет 7-й.

Использование закладок



(Режим V)



Использование кнопки MARKER

- 1 Нажмите кнопку **MARKER** во время воспроизведения.



Использование кнопки ANYKEY

- Нажмите кнопку **ANYKEY** во время воспроизведения.



- С помощью кнопок **▲▼** выберите пункт меню **Закладка**, затем нажмите кнопку **OK** или **▶**.

- 2 Когда на экране появится желаемая сцена, нажмите кнопку **OK**.
 - На экране появляется номер закладки **1** и сцена запоминается.



- 3 Нажмите кнопку **◀▶**, чтобы переместиться к позиции следующей закладки.

- 4 Снова нажмите кнопку **OK**, когда на экране появится следующая желаемая сцена.
 - На экране появляется номер закладки **2** и сцена запоминается.



- Повторяйте указанные выше операции, чтобы пометить закладками другие места на диске.
- Вы можете пометить закладками до 10 сцен.



Примечание

- Закладки удаляются, когда вы открываете лоток для диска и затем закрываете его.

Воспроизведение помеченной сцены



Использование кнопки MARKER

- 1 Нажмите кнопку **MARKER** во время воспроизведения.



Использование кнопки ANYKEY

- Нажмите кнопку **ANYKEY** во время воспроизведения.

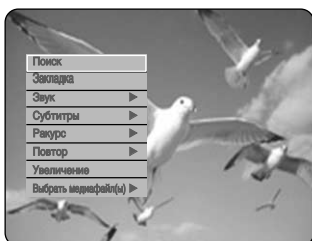

- С помощью кнопок ▲▼ выберите пункт меню **Закладка**, затем нажмите кнопку **OK** или ►.

- 2 Нажимайте кнопки ◀▶ для выбора помеченной закладкой сцены.

- 3 Нажмите кнопку **OK** или **ВОСПРОИЗВЕДЕНИЕ** (⏪), чтобы начать воспроизведение с выбранной сцены.

Удаление закладки



Использование кнопки MARKER

- 1 Нажмите кнопку **MARKER** во время воспроизведения.



Использование кнопки ANYKEY

- Нажмите кнопку **ANYKEY** во время воспроизведения.



- С помощью кнопок ▲▼ выберите пункт меню **Закладка**, затем нажмите кнопку **OK** или ►.

- 2 Нажимайте кнопки ◀▶ для выбора помеченной закладкой сцены.



- 3 Нажмите кнопку **CANCEL** для удаления выбранной закладки.

Выбор языка субтитров

Имеется возможность выбора одного из языков субтитров, записанных на диск.



(Режим VR)



Использование кнопки SUBTITLE

- 1 Нажмите кнопку **SUBTITLE** во время воспроизведения.

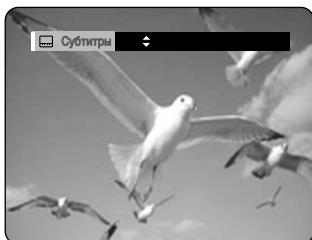

- 2 Нажатием кнопок **▲▼** выберите нужный язык субтитров. Вы также можете выбрать желаемый язык субтитров, последовательно нажимая кнопку **SUBTITLE**.

- Чтобы информация исчезла с экрана, нажмите кнопку **CANCEL** или **RETURN**.

ANYKEY

Использование кнопки ANYKEY

- 1 Нажмите кнопку **ANYKEY** во время воспроизведения.



- 2 С помощью кнопок **▲▼** выберите пункт меню **Субтитры**, затем нажмите кнопку **OK** или **▶**.

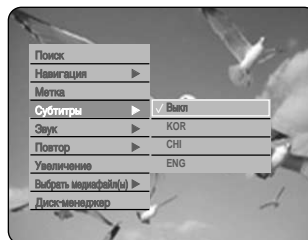

- 3 С помощью кнопок **▲▼** выберите желаемый язык субтитров, затем нажмите кнопку **OK** или **▶**.



Примечание

- В зависимости от типа диска, субтитры могут показываться на экране по-разному.
- Некоторые диски позволяют выбирать языки субтитров только через меню диска.

Выбор звуковых дорожек и аудио каналов

Выбор звука

Эта функция выбирает одну из звуковых дорожек, записанных на диск. Также она позволяет выбирать аудио каналы.



(Режим VR)



Использование кнопки AUDIO

- 1 Нажмите кнопку **AUDIO** во время воспроизведения.

Жесткий диск/DVD-RAM/-RW



Диск DVD-VIDEO



- 2 Нажатием кнопки **▲▼** выберите нужную звуковую дорожку или аудио канал. Вы также можете выбрать желаемую звуковую дорожку или аудио канал, последовательно нажимая кнопку **AUDIO**.

- Чтобы информация исчезла с экрана, нажмите кнопку **CANCEL** или **RETURN**.

ANYKEY

Использование кнопки ANYKEY

- 1 Нажмите кнопку **ANYKEY** во время воспроизведения.



- 2 С помощью кнопок **▲▼** выберите пункт меню **Звук**, затем нажмите кнопку **OK** или **▶**.



- 3 С помощью кнопок **▲▼** выберите желаемую звуковую дорожку или аудио канал, затем нажмите кнопку **OK** или **▶**.



Примечание

- Звуковые дорожки и аудио каналы могут быть различными, потому что они зависят от конкретного диска.
- Некоторые диски позволяют выбирать звуковую дорожку на нужном языке только через меню диска.

Изменение ракурса изображения

HDD DVD рекордер позволяет выбирать функцию Ракурс, когда на диске записаны определенные сцены, снятые с разных ракурсов.



ANYKEY

Использование кнопки ANYKEY

- 1 Нажмите кнопку **ANYKEY** во время воспроизведения.

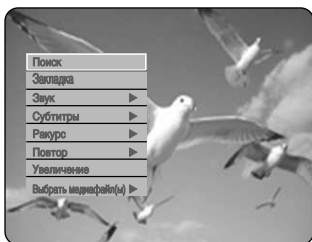

- 2 С помощью кнопок **▲▼** выберите пункт меню **Ракурс**, затем нажмите кнопку **OK** или **▶**.

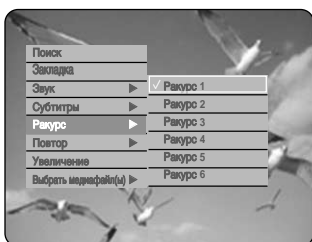

- 3 С помощью кнопок **▲▼** выберите желаемый ракурс, затем нажмите кнопку **OK** или **▶**.



Примечание

- Эта функция зависит от диска и может не работать на многих дисках DVD.
- Эта функция не действует, если на диске DVD не записаны сцены, снятые камерой с разных точек.

Повтор воспроизведения

Как осуществлять повтор (повтор воспроизведения)



Использование кнопки REPEAT

- 1 Нажмите кнопку **Повтор** во время воспроизведения.

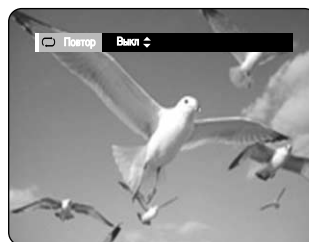

- 2 Нажатиями кнопок **▲▼** выберите для режима повтора воспроизведения опцию **Выкл**, **Сюжет** или **Фрагмент**, затем нажмите кнопку **OK**.
 - Чтобы информация исчезла с экрана, нажмите кнопку **CANCEL** или **RETURN**.

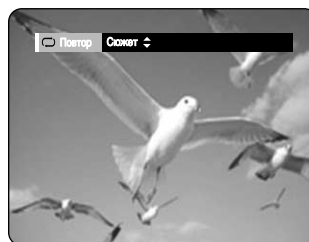

Использование кнопки ANYKEY

- 1 Нажмите кнопку **ANYKEY** во время воспроизведения.

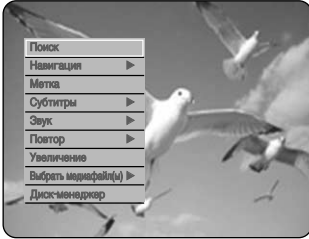

- 2 С помощью кнопок **▲▼** выберите пункт **Повтор**, затем нажмите кнопку **OK** или **▶**.



- 3 С помощью кнопок **▲▼** выберите режим повтора **Повтор Выкл**, **Повтор A-B**, **Повтор сюжета**, **Повтор ДОРОЖКА** или **Повтор фрагмента**, затем нажмите кнопку **OK** или **▶**.



Примечание

- Повтор фрагмента не поддерживается для жесткого диска/дисков HDD/DVD-RAM/-RW (режим VR), а также для незакрытых дисков DVD-RW (режим V).

Повтор A-B



Использование кнопки REPEAT A-B

- 1 Нажмите кнопку **Повтор A-B** во время воспроизведения.



- 2 Нажмите кнопку **OK** в точке (A) начала фрагмента, который вы хотите повторить, и затем нажмите ее опять в точке (B) конца фрагмента, которой вы хотите повторить. Начнется повтор воспроизведения фрагмента между точками A-B.



Использование кнопки ANYKEY

- 1 Нажмите кнопку **ANYKEY** во время воспроизведения.



- 2 С помощью кнопок **▲▼** выберите пункт **Повтор**, затем нажмите кнопку **OK** или **▶**.



- 3 С помощью кнопок **▲▼** выберите режим повтора **Повтор A-B**, затем нажмите кнопку **OK** или **▶**.

- 4 Нажмите кнопку **OK** в точке (A) начала фрагмента, который вы хотите повторить, и затем нажмите ее опять в точке (B) конца фрагмента, которой вы хотите повторить. Начнется повтор воспроизведения фрагмента между точками A-B.

- Для возврата к нормальному воспроизведению -

- 5 Нажмите кнопку **CANCEL** для возврата к нормальному воспроизведению.



Примечание

- Если вы захотите установить точку конца (B) до истечения пяти секунд после начала фрагмента, на экране появится значок запрета операции (⊘).
- Вы также можете включить режим нормального воспроизведения нажатием кнопки **CANCEL**.
- Функция "Повтор A-B" не поддерживается для аудио компакт-дисков (CD-DA), дисков с файлами MP3 и MPEG4.

Увеличение изображения



- 1 Нажмите кнопку **ANYKEY** во время воспроизведения.



- 2 С помощью кнопок **▲▼** выберите пункт меню **Увеличение**, затем нажмите кнопку **OK** или **▶**. На экране появится значок (⊕).

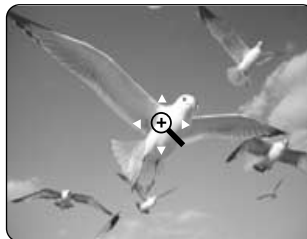

- 3 Нажимайте кнопки **▲▼◀▶** для выбора участка изображения, который вы хотите увеличить.

- 4 Нажмите кнопку **OK**. Размер изображения станет в два раза больше нормального. Если нажать эту кнопку опять, размер изображения станет в четыре раза больше нормального.

Жесткий диск/ диск DVD-VIDEO/DVD-RAM/RW-R	нормальный размер → x2 → x4 → x2 → нормальный размер
---	---



Примечание

- Функция увеличения изображения не поддерживается, когда запись на диск была выполнена в режиме EP, за исключением случаев, когда запись была выполнена в режиме V (Видео).

Выбор носителя информации



- 1 Нажмите кнопку **ANYKEY** во время воспроизведения.

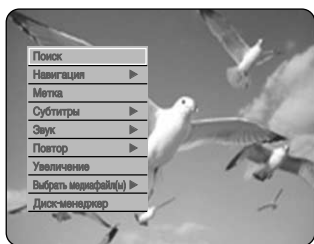

- 2 С помощью кнопок **▲▼** выберите пункт меню **Выбрать медиафайл(ы)**, затем нажмите кнопку **OK** или **▶**.



- 3 Нажимайте кнопки **▲▼**, чтобы выбрать в качестве носителя информации **HDD** или **DVD**, затем нажмите кнопку **OK** или **▶**.

Воспроизведение аудио компакт-диска/MP3

1 Воспроизведение аудио компакт-диска (CD-DA)

- 1 Загрузите в лоток аудио компакт-диск (CD-DA).
 - На экране появляется меню аудио компакт-диска и начинается воспроизведение дорожек (музыкальных произведений).

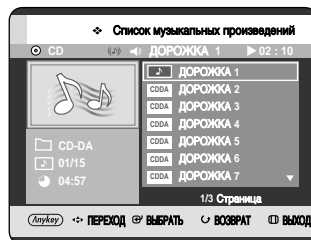

- 2 Нажимайте кнопки **▲▼** для выбора дорожки (музыкального произведения), которую вы хотите слушать и затем нажмите кнопку **OK**.

1 Элементы экранного меню компакт-диска (CD-DA)



1. **Текущая дорожка (музыкальное произведение):** Показывается номер дорожки, воспроизводящейся в данный момент.
2. Показывает номер текущей воспроизводящейся дорожки и общее число дорожек на диске.
3. Показывает действующие кнопки.
4. Здесь показывается информация о рабочем состоянии диска и время воспроизведения для воспроизводящейся в данный момент дорожки.
5. Показывает список дорожек (музыкальных произведений).

Кнопки на пульте дистанционного управления, используемые при воспроизведении компакт-диска (CD-DA)



- ▲▼: Выбирают дорожку (музыкальное произведение).
- ◀▶: Перемещают вверх/вниз по страницам списка дорожек.
- Кнопка ОК:** Воспроизводит выбранную дорожку (музыкальное произведение).
- Кнопка ПРОПУСК (⊖):** Воспроизводит следующую дорожку.
- Кнопка ПРОПУСК (⊕):** При воспроизведении возвращает к началу текущей дорожки. При повторном нажатии HDD DVD рекордер переходит к воспроизведению предыдущей дорожки. Если вы нажимаете эту кнопку ранее, чем через три секунды после начала воспроизведения дорожки, то начнет воспроизводиться предыдущая дорожка. Если вы нажимаете эту кнопку позднее, чем через три секунды после начала воспроизведения дорожки, то текущая дорожка начнет воспроизводиться с начала.
- Нажатие кнопок ПОИСК (⊖ ⊕):** Ускоренное воспроизведение (X2, X4, X8)
- Кнопка СТОП (⊙):** Останавливает воспроизведение дорожки (музыкального произведения).
- Кнопка ВОСПРОИЗВЕДЕНИЕ (⊕):** Воспроизведение дорожки (музыкального произведения) или пауза.
- Кнопка ANYKEY:** Выбор меню ANYKEY.

Режим воспроизведения, Список воспроизведения или Создать список воспроизведения

Воспроизведение диска с файлами MP3

- Загрузите в лоток диск с файлами MP3.
 - На экране появляется меню диска с файлами MP3 и автоматически начинается воспроизведение дорожек (музыкальных произведений).

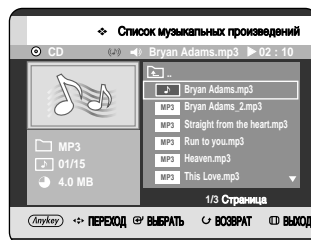

- Нажимайте кнопки ▲▼ для выбора дорожки, которую вы хотите слушать и затем нажмите кнопку **ОК**.

Элементы экранного меню диска с файлами MP3

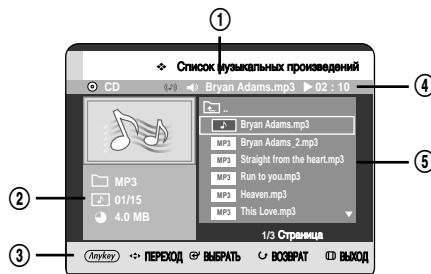

- Текущая дорожка (музыкальное произведение):** Показывается название дорожки, воспроизводящейся в данный момент.
- Показывает текущую папку, номер текущей воспроизводящейся дорожки и ее размер.
- Показывает действующие кнопки.
- Здесь показывается информация о рабочем состоянии диска и время воспроизведения для воспроизводящейся в данный момент дорожки.
- Показывает информацию о папке и содержащихся в ней дорожках.



Примечание

- Если на диске содержатся только файлы MP3 или только файлы JPEG, то после загрузки диска появляется экранное меню для диска MP3 или JPEG.
- Если на диске содержатся вместе файлы MP3 и JPEG, вам нужно выбрать режим Музыка для файлов MP3 или Фото для файлов JPEG.

Кнопки на пульте дистанционного управления, используемые при воспроизведении диска с файлами MP3



1. ▲▼ : Выбирают дорожку (музыкальное произведение).
2. ◀▶ : Перемещают вверх/вниз по страницам списка дорожек.
3. **Кнопка ОК**: Воспроизводит выбранную дорожку (музыкальное произведение).
4. **Кнопка ПРОПУСК** (⏮): Воспроизводит следующую дорожку.
5. **Кнопка ПРОПУСК** (⏭): При воспроизведении возвращает к началу текущей дорожки. При повторном нажатии HDD DVD рекордер переходит к воспроизведению предыдущей дорожки. Если вы нажимаете эту кнопку ранее, чем через три секунды после начала воспроизведения дорожки, то начнет воспроизводиться предыдущая дорожка. Если вы нажимаете эту кнопку позднее, чем через три секунды после начала воспроизведения дорожки, то текущая дорожка начнет воспроизводиться с начала.
6. **Кнопка СТОП** (⏹): Останавливает воспроизведение дорожки (музыкального произведения).
7. **Кнопка ВОСПРОИЗВЕДЕНИЕ** (⏪): Воспроизведение дорожки (музыкального произведения) или пауза.
8. **Кнопка ANYKEY**: Выбор меню ANYKEY. (Копировать, Режим воспроизведения, Список воспроизведения, Создать список воспроизведения или Выбрать медиафайл(ы))

Повтор компакт-диска (CD-DA) и диска MP3



Использование кнопки REPEAT

1. Нажмите кнопку **REPEAT** во время воспроизведения.

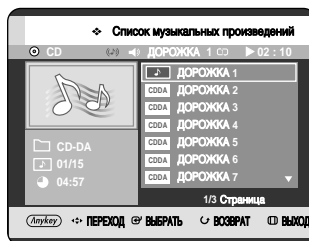

2. Последовательными нажатиями кнопки **REPEAT** выберите желаемый режим повтора.

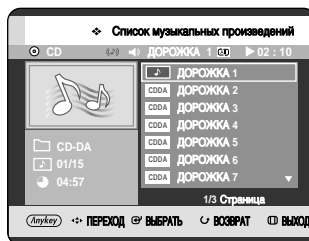

- Повтор ДОРОЖКА (Компакт-диск (CD-DA)/ MP3)
- Повтор ПАПКА (MP3)
- Повторить все (Компакт-диск (CD-DA)/MP3)
- Вперемешку (Компакт-диск (CD-DA)/MP3):

При выборе этого режима дорожки диска воспроизводятся в случайном порядке.

- **Нормальное (Компакт-диск (CD-DA)/MP3):**

Дорожки диска воспроизводятся в том порядке, в котором они были записаны на диск.

- **Чтобы вернуться к нормальному воспроизведению -**

3. Для возврата к нормальному воспроизведению, последовательно нажимайте кнопку **REPEAT** или **CANCEL**.

Использование кнопки ANYKEY

- 1 Нажмите кнопку **ANYKEY** во время воспроизведения списка музыкальных произведений.

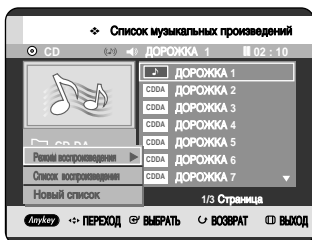

- 2 С помощью кнопок **▲▼** выберите пункт **Режим воспроизведения**, затем нажмите кнопку **OK** или **▶**.

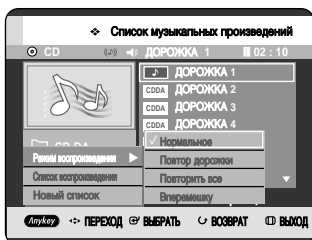

- 3 С помощью кнопок **▲▼** выберите желаемый режим воспроизведения, затем нажмите кнопку **OK** или **▶**.

- **Нормальное (Компакт-диск (CD-DA)/MP3):**
Дорожки диска воспроизводятся в том порядке, в котором они были записаны на диск.
- **▶ Повтор ДОРОЖКА (Компакт-диск (CD-DA)/ MP3)**
- **▶ Повтор ПАПКА (MP3)**
- **▶ Повторить все (Компакт-диск (CD-DA)/MP3)**
- **▶ Вперемешку (Компакт-диск (CD-DA)/MP3):**
При выборе этого режима дорожки диска воспроизводятся в случайном порядке.

Создание списка воспроизведения

Вы можете зарегистрировать в списке воспроизведения максимум 28 дорожек (музыкальных произведений).

- 1 Нажмите кнопку **ANYKEY** во время воспроизведения списка музыкальных произведений.

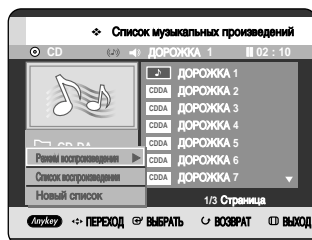

- 2 С помощью кнопок **▲▼** выберите пункт меню **Новый список**, затем нажмите кнопку **OK** или **▶**.

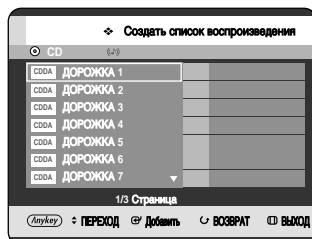

- 3 Нажимайте кнопки **▲▼** для выбора дорожек в том порядке, в котором вы хотите их воспроизвести, затем нажмите кнопку **OK**.

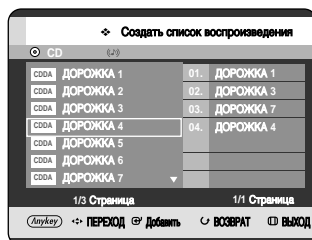

- 4 Если вы включили в список воспроизведения неправильную дорожку, нажатием кнопки ►▲▼ выберите неправильную дорожку, затем нажмите кнопку **OK** или **CANCEL**. Неправильная дорожка будет удалена.

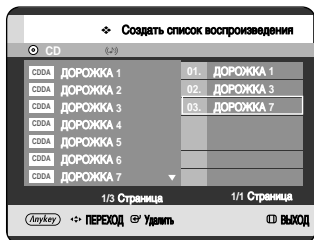

- 5 Чтобы сохранить созданный список воспроизведения, нажмите кнопку **ANYKEY**.

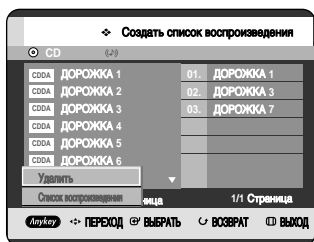

- 6 С помощью кнопок ▲▼ выберите пункт меню **Список воспроизведения**, затем нажмите кнопку **OK**. Будет создан новый **список для воспроизведения**.

Выбор списка для воспроизведения

- 1 Нажмите кнопку **ANYKEY** во время воспроизведения списка музыкальных произведений.

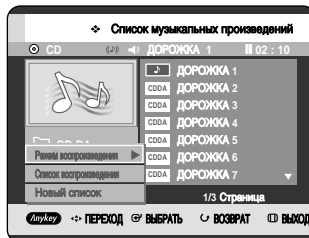

- 2 С помощью кнопок ▲▼ выберите пункт меню **Список воспроизведения**, затем нажмите кнопку **OK** или ►.

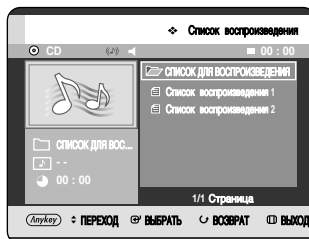

- 3 Нажимайте кнопки ▲▼ для выбора папки желаемого списка для воспроизведения, затем нажмите кнопку **OK**.

- 4 Выбранные дорожки воспроизводятся автоматически.

Удаление списка для воспроизведения

- 1 Нажмите кнопку **ANYKEY** во время воспроизведения списка музыкальных произведений.

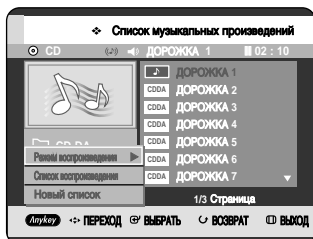

- 2 С помощью кнопок **▲▼** выберите пункт меню **Список воспроизведения**, затем нажмите кнопку **OK** или **▶**.

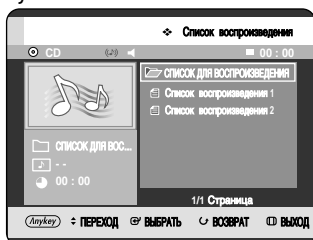

- 3 Нажимайте кнопки **▲▼** для выбора списка для воспроизведения, который вы хотите удалить.

- 4 Нажмите кнопку **ANYKEY**.

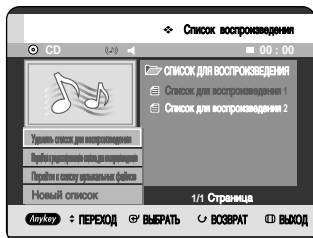

- 5 С помощью кнопок **▲▼** выберите пункт **Удалить список для воспроизведения**, затем нажмите кнопку **OK** или **▶**.

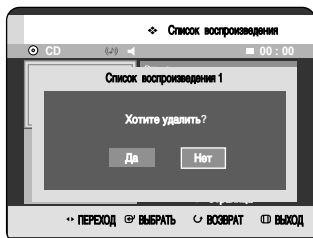

- 6 Нажатием кнопок **◀▶** выберите **Да**, затем нажмите кнопку **OK**. Выбранный список для воспроизведения удаляется.

Переход к редактированию списка для воспроизведения

- 1 Нажмите кнопку **ANYKEY** во время воспроизведения списка музыкальных произведений.

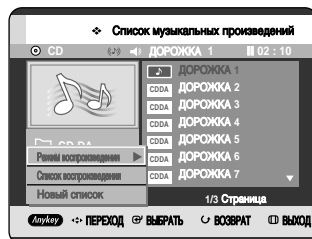

- 2 С помощью кнопок **▲▼** выберите пункт меню **Список воспроизведения**, затем нажмите кнопку **OK** или **▶**.

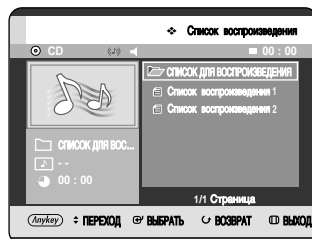

- 3 Нажимайте кнопки **▲▼** для выбора списка для воспроизведения, который вы хотите редактировать.

- 4 Нажмите кнопку **ANYKEY** в режиме работы со списками для воспроизведения.

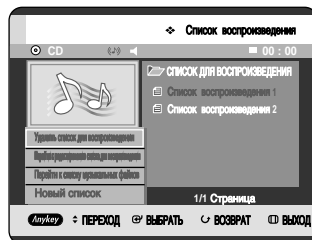

- 5 С помощью кнопок ▲▼ выберите пункт меню **Перейти к редактированию списка для воспроизведения**, затем нажмите кнопку **OK** или ►.

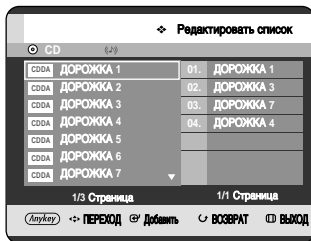

- 6 Нажимайте кнопки ▲▼ для выбора дорожек в том порядке, в котором вы хотите их воспроизвести, затем нажмите кнопку **OK**.

- 7 Если вы включили в список воспроизведения неправильную дорожку, нажатием кнопкой ► ▲▼ выберите неправильную дорожку, затем нажмите кнопку **OK** или **CANCEL**.

- 8 Чтобы сохранить список воспроизведения, нажмите кнопку **ANYKEY**.

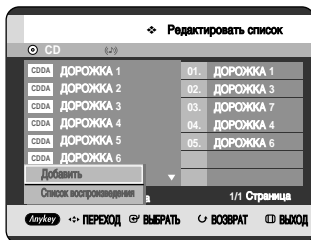

- 9 С помощью кнопок ▲▼ выберите пункт меню **Список воспроизведения**, затем нажмите кнопку **OK**.
Список воспроизведения отредактирован.

Переход к списку музыкальных файлов

- 1 Нажмите кнопку **ANYKEY** во время воспроизведения списка воспроизведения.

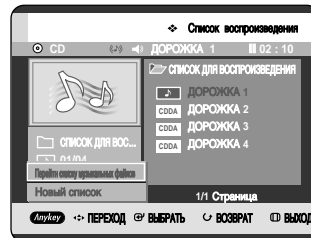

- 2 С помощью кнопок ▲▼ выберите пункт меню **Перейти к списку музыкальных файлов**, затем нажмите кнопку **OK** или ►.

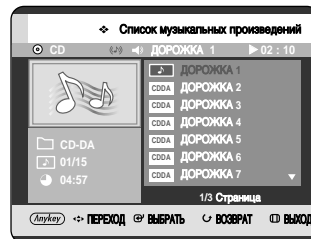

Выбор носителя информации

- 1 Нажмите кнопку **ANYKEY**.

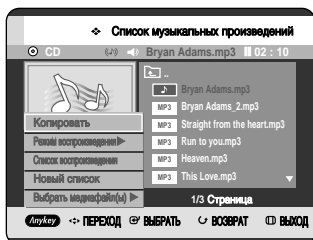

- 2 С помощью кнопок **▲▼** выберите пункт меню **Выбрать медиафайл(ы)**, затем нажмите кнопку **OK** или **▶**.

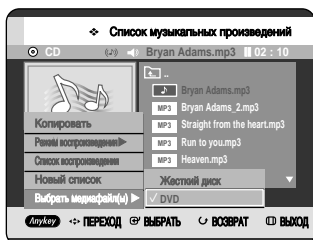

- 3 Нажимайте кнопки **▲▼** чтобы выбрать в качестве носителя информации **HDD** или **DVD**, затем нажмите кнопку **OK** или **▶**.
Если на выбранном носителе информации отсутствуют файлы mp3, выводится сообщение о том, что на носителе отсутствуют файлы mp3 и носитель информации не будет изменен.

Воспроизведение диска с фотографиями

- 1 Загрузите в лоток диск с файлами JPEG или диск с файлами разных типов (JPEG + MP3 + DivX).

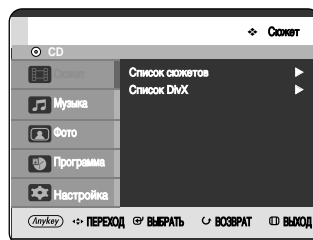

- 2 С помощью кнопок **▲▼** выберите пункт **Фото**, затем нажмите кнопку **OK** или **▶**.

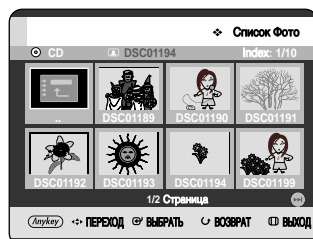

- 3 Выберите желаемую фотографию с помощью кнопок **▲▼◀▶**.
 - Чтобы увидеть 8 следующих фотографий, нажмите кнопку **ПРОПУСК (▶)**.
 - Чтобы увидеть 8 предыдущих фотографий, нажмите кнопку **ПРОПУСК (◀)**.



Примечание

- Если на диске содержатся только файлы MP3 или только файлы JPEG, то после загрузки диска появляется экранное меню для диска MP3 или JPEG.
- Если на диске содержатся вместе файлы MP3 и JPEG, вам нужно выбрать режим Музыка для файлов MP3 или Фото для файлов JPEG.

Слайд-шоу

- 4 Нажмите кнопку **ANYKEY**.



- 5 С помощью кнопок **▲▼** выберите пункт меню **Слайд-шоу**, затем нажмите кнопку **OK** или **▶**.

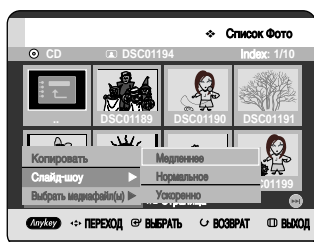

- 6 Нажатием кнопки **▲▼** выберите скорость показа слайд-шоу, затем нажмите кнопку **OK** или **▶**. Слайд-шоу начинается.

- Чтобы прекратить слайд-шоу -

- 1 Нажмите кнопку **ANYKEY**.

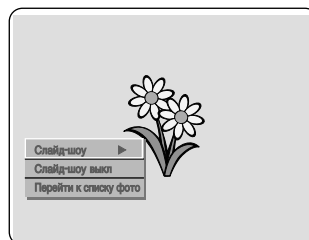

- 2 С помощью кнопок **▲▼** выберите пункт меню **Слайд-шоу Выкл**, затем нажмите кнопку **OK** или **▶**.

Поворот

Сначала выполните операции 1-3 на стр. 71.

- 4 Нажмите кнопку **OK**, чтобы выбрать фотографию, которую вы хотите повернуть, затем нажмите кнопку **ANYKEY**.

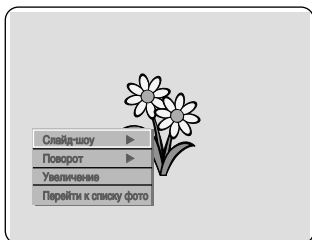

- 5 С помощью кнопок **▲▼** выберите пункт меню **Повернуть**, затем нажмите кнопку **OK** или **▶**.

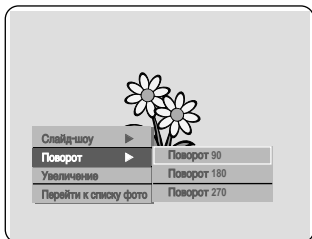

- 6 Нажатием кнопки **▲▼** выберите угол поворота фотографии, затем нажмите кнопку **OK** или **▶**.

- Чтобы прекратить поворот -

- 1 Нажмите кнопку **ANYKEY**.

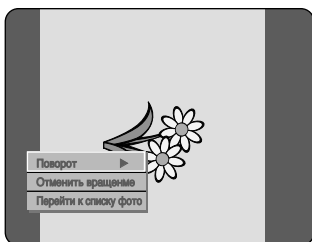

- 2 С помощью кнопок **▲▼** выберите пункт меню **Вращать Выкл**, затем нажмите кнопку **OK** или **▶**.

Увеличение

Сначала выполните операции 1-3 на стр. 71.

- 4 Нажмите кнопку **OK**, чтобы выбрать фотографию, которую вы хотите увеличить, затем нажмите кнопку **ANYKEY**.

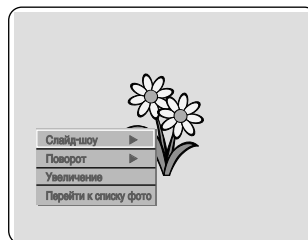

- 5 С помощью кнопок **▲▼** выберите пункт меню **Увеличение**, затем нажмите кнопку **OK** или **▶**.

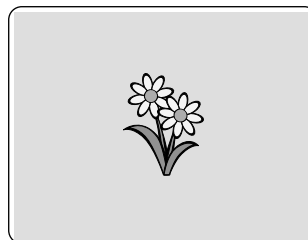

- 6 При нажатиях кнопки **OK** изображение увеличивается максимум до 4x (в четыре раза больше нормального размера).

→ X2 → X4 → X2 → нормальный размер

- Чтобы прекратить увеличение -

- 1 Нажмите кнопку **ANYKEY**.

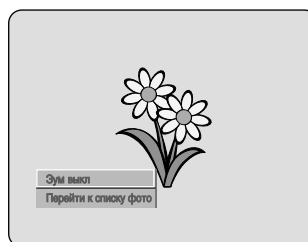

- 2 С помощью кнопок **▲▼** выберите пункт меню **Зум Выкл**, затем нажмите кнопку **OK** или **▶**.

Переход к списку фотографий

Сначала выполните операции 1-3 на стр. 71.

- 4 Нажмите кнопку **OK** для подготовки перехода к списку фотографий, затем нажмите кнопку **ANYKEY**.

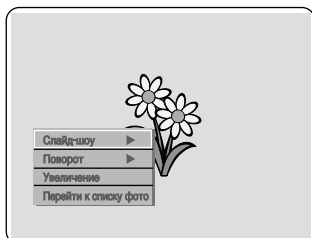

- 5 С помощью кнопок **▲▼** выберите пункт меню **Перейти к списку фото**, затем нажмите кнопку **OK** или **▶**.

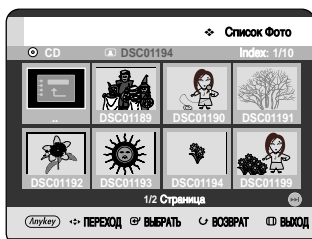

Воспроизведение диска MPEG4



Использование кнопки MENU (Меню)

- 1 Загрузите в лоток диск с файлами DivX или диск с файлами разных типов (JPEG + MP3 + DivX).
- 2 С помощью кнопок **▲▼** выберите пункт меню **Сюжет**, затем нажмите кнопку **OK** или **▶**. (в случае воспроизведения компакт-диска с файлами DivX обратитесь к операции 4 на следующей странице).

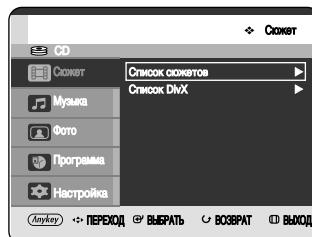

- 3 С помощью кнопок **▲▼** выберите пункт меню **Список DivX**, затем нажмите кнопку **OK** или **▶**. На экране появляется список файлов DivX.



- 4 С помощью кнопок **▲▼** выберите файл avi (DivX), затем нажмите кнопку **OK** или **ВОСПРОИЗВЕДЕНИЕ** (▶).

5 При воспроизведении файла MPEG4 вы можете использовать перечисленные далее функции. Если вы нажмете кнопку **СТОП** (⏏) один раз во время воспроизведения, на экране будет показан список файлов, а если вы нажмете эту кнопку еще раз, то выйдете из экранного меню.

Описание функций для диска MPEG4

Функция	Описание
Пропуск	Во время воспроизведения нажимайте кнопку ПРОПУСК (⏮⏭) для перехода вперед или назад на 5 минут.
Поиск	Во время воспроизведения нажмите кнопку ПОИСК (⏮⏭) и нажимайте ее вновь для поиска с более высокой скоростью. (X2, X4, X8)
Замедленное воспроизведение	В режиме паузы или покадрового воспроизведения нажимайте кнопку ПОИСК (⏮) на пульте дистанционного управления. (X1/8, X1/4, X1/2)
Покадровое воспроизведение	Нажимайте кнопку ШАГ (⏮) на пульте дистанционного управления в режиме паузы.



Примечание

- Данный рекордер может воспроизводить сжатые видеофайлы следующих форматов:
 - Версии кодека MPEG4: DivX 3.11, DivX 4.x, DivX 5.x, DivX-Pro (без QPEL и GMC).
 - Форматы аудио сигнала: .MP3, .MPEG, .WMA, .LPCM, .AC3
- Поддерживаемые форматы файлов субтитров: .smi, .srt, .sub, .psb, .txt, .ass (файл субтитров должен иметь точно такое же имя, что и соответствующий файл MPEG4).
- Могут не воспроизводиться некоторые файлы MPEG4, созданные на персональном компьютере. Это может произойти потому, что не поддерживается использовавшийся тип кодека, его версия или потому, что разрешение превышает спецификации стандарта MPEG4.

Запись субтитров файлов DivX

1 Нажмите кнопку **ANYKEY** во время воспроизведения.



2 С помощью кнопок **▲▼** выберите пункт меню **Запись субтитров**, затем нажмите кнопку **OK** или **▶**.

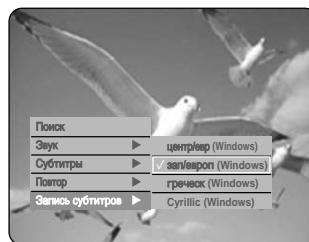

3 Нажимайте кнопки **▲▼** для выбора поддерживаемого языка субтитров файла DivX по региону, затем нажмите кнопку **OK** или **▶**.

зап/европ	English, Breton, Catalan, Danish, Dutch, Faroese, Finnish, French, Gaelic, German, Icelandic, Irish, Italian, Norwegian, Portuguese, Spanish and Swedish
центр/евр	English, Albanian, Croatian, Czech, Hungarian, Polish, Romanian, Slovak, Slovene и Serbian(Latin)
греческ	English и modern Greek
Cyrillic	Russian, Macedonia, Bulgarian



Примечание

- Если субтитры на выбранном языке показываются искаженным шрифтом, выберите для субтитров DivX соответствующий регион. Если это не помогло, значит данный формат субтитров не поддерживается.

Запись

В этом разделе рассматриваются различные способы записи на жесткий диск и диски DVD.





Перед записью	76
Запись текущей телепередачи во время ее просмотра	78
Запись сигнала от внешнего устройства во время просмотра	80
Копирование записей с видеокамеры	81
Запись нажатием одной кнопки (OTR)	82
Функция Chasing Play	83
Одновременная запись и воспроизведение ..	84
Выполнение записи по таймеру	85
Гибкая запись (только для записи по таймеру) ..	87
Редактирование списка записи по таймеру ..	87
Удаление записи из списка записи по таймеру ..	88
Список журнала записи	89

Перед записью

Это устройство может выполнять запись на диски различных типов. Перед записью прочтите приведенные ниже инструкции и выберите тип диска в соответствии с вашими предпочтениями.

Диски, на которые возможна запись

Этот рекордер может выполнять запись на диски следующих типов.

Жесткий диск	DVD-RAM	DVD-RW	DVD-R
			

- Диски DVD-RW и DVD-RAM являются перезаписываемыми.
- Диски DVD-R являются не перезаписываемыми.

Совместимость рекордера Samsung с рекордерами других фирм.

Тип диска	Формат записи	Устройство записи	Закрытие	Дополнительная запись на рекордере Samsung
DVD-RAM	Режим VR	Samsung	X	Возможна
		Другой фирмы	X	Возможна
DVD-RW	Режим VR	Samsung	Закрытый	Невозможна
		Другой фирмы	Незакрытый	Возможна
		Другой фирмы	Закрытый	Незакрытый
		Другой фирмы	Невозможна	Возможна
	Режим V	Samsung	Закрытый	Невозможна
		Другой фирмы	Закрытый	Невозможна
DVD-R	Режим V	Samsung	Закрытый	Невозможна
			Невозможна	Возможна
		Другой фирмы	Закрытый	Невозможна
			Невозможна	Невозможна



Примечание

- **Закрытие**
 - При закрытии диска DVD-RW/R дополнительная запись на него становится невозможной.
- **Отмена закрытия**
 - Эта операция позволяет сделать дополнительную запись на закрытый диск DVD-RW, первоначально записанный на HDD DVD рекордере.
 - Невозможно отменить закрытие диска DVD-RW, записанного в режиме DAO (односеансовой записи диска) на ПК.
 - Невозможно отменить закрытие диска DVD-RW, который был записан в режиме Video на рекордере другой фирмы.
 - Невозможно отменить закрытие диска DVD-R.

Форматы записи

Так как доступные функции могут быть различными в зависимости от типа диска, выбирайте диск, лучше всего подходящий для ваших целей. Когда вы загружаете в рекордер не использовавшийся диск, на экране появляется следующее сообщение. DVD-RAM: Используйте после выполнения форматирования диска.

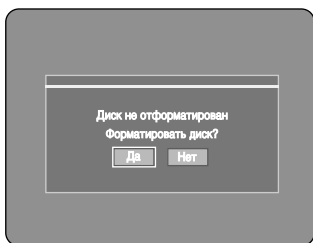

DVD-RW: Когда вы загрузите не использовавшийся раньше диск DVD-RW, на экран будет выведено сообщение "Диск не инициализирован. Проинициализировать диск?".

Если вы выберете "Да", диск будет отформатирован в режиме VR.

Если вы хотите изменить режим форматирования, обратитесь к разделу "Форматирование диска" на стр. 120.

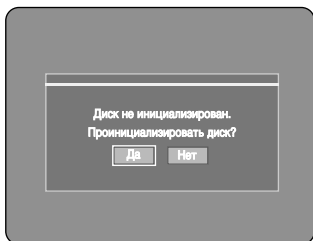

DVD-R: Нет необходимости форматировать этот тип диска DVD, а запись поддерживается только в режиме Video.

Диски DVD-RW (Режим Video)/-R

- В этом режиме на диске автоматически создаются фрагменты во время закрытия диска DVD-RW/-R, записанного в режиме Video. Длительность фрагментов (интервалы между фрагментами) может быть различной в зависимости от режима записи.
- Доступно простое редактирование (стирание сюжетов/ изменение названия сюжета).

Диски DVD-RAM/-RW (Режим VR)

- В этом режиме доступны многие функции монтажа и редактирования содержимого диска (такие, как удаление сюжета целиком, частичное удаление сюжета и т.п.).
- Имеются различные варианты редактирования с использованием созданного списка воспроизведения.

Режим записи

Когда рекордер находится в режиме "Стоп", выберите один из четырех режимов записи последовательными нажатиями кнопки **REC MODE** (Режим записи) в зависимости от желаемого времени записи и качества изображения. В общем, качество изображения улучшается по мере уменьшения возможной длительности записи. В режиме FR (гибкая запись) качество изображения изменяется автоматически, чтобы записать по таймеру все изображения в течение запрограммированного времени на оставшееся на диске свободное место. Эта функция выбирается в режимах XP, SP, LP и EP и вы можете использовать ее для записи по таймеру.

Режим записи	Время записи	
	Жесткий диск (80 ГБ)	DVD-RAM/-RW-R
XP (режим высокого качества)	Около 18 часов	Около 1 часа прим. 8,5 Мбит/с
SP (режим стандартного качества)	Около 34 часов	Около 2 часов прим. 4,5 Мбит/с
LP (режим длительной записи)	Около 65 часов	Около 4 часов прим. 2 Мбит/с
EP (режим продленной записи)	Около 96 часов	Около 6 часов прим. 1,6 Мбит/с
	Около 127 часов	Около 8 часов прим. 1,2 Мбит/с
FR (Гибкая запись)	Примерно 18~96 часов	Примерно 1~6 часов



Примечание

- Время записи может изменяться в зависимости от конкретных условий записи.

Не записываемые изображения

Этот HDD DVD рекордер не может записывать изображения, защищенные от копирования. Когда во время записи HDD DVD рекордер получает сигнал о защите от копирования, запись прекращается, а на экране появляется следующее сообщение.

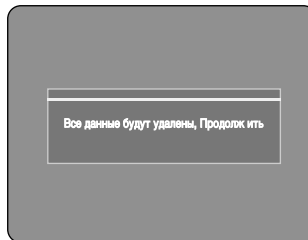

О сигналах контроля копирования.

В вещательных программах, которые содержат сигналы контроля копирования, могут иметься сигналы одного из трех следующих типов - Copy-Free, Copy-Once и Copy-Never. Если вы хотите записать программу типа Copy-Once, используйте диск DVD-RW с защитой от копирования CPRM в режиме VR или диск DVD-RAM.

Диск \ Тип сигнала	Copy-Free	Copy-Once	Copy-Never
DVD-RW(версия 1.1)	○	-	-
DVD-RW(версия 1.1) с CPRM			
Режим VR	○	○*	-
Режим Video	○		-
DVD-R	○		-
DVD-RAM(версия 2.0)	○	○*	-

После записи программы типа "Copy-Once", дополнительная запись не может быть выполнена.

- CPRM (Защита контента для записываемого носителя)

CPRM представляет собой механизм защиты, который привязывает запись к носителю, на котором она сделана. Он поддерживается некоторыми HDD DVD рекордерами, но только небольшой частью DVD-проигрывателей. На каждом записываемом диске DVD имеется уникальный 64-разрядный идентификатор носителя, нанесенный травлением в зоне ВСА. Когда на диск записывается защищенный контент, он может быть зашифрован 56-разрядным шифром C2 (Cryptomeria), получаемым из идентификатора носителя.

Во время воспроизведения идентификатор считывается из зоны ВСА и используется для генерации ключа, используемого для дешифрации содержимого диска. Если содержимое диска копируется на другой носитель, идентификатор будет отсутствовать или будет неправильным и данные будут невозможно дешифровать.

Запись текущей телепередачи во время ее просмотра



Проверьте, что на диске осталось достаточно свободного места для выполнения записи. Установите режим записи в зависимости от нужного качества изображения.

- 1 Нажмите кнопку **HDD** или **DVD**. Если вы выбрали диск DVD, нажмите кнопку **ОТКРЫТЬ/ЗАКРЫТЬ** и положите записываемый диск в лоток для диска. Нажмите кнопку **ОТКРЫТЬ/ЗАКРЫТЬ**, чтобы закрыть лоток для диска. Подождите, пока с дисплея на передней панели не исчезнет сообщение **LOAD**.

Если вы загрузили ранее не использовавшийся диск DVD-RAM, вам будет сделан запрос, выполнить его форматирование или нет. Сделайте нужный выбор с помощью кнопок **◀ ▶** затем нажмите кнопку **OK** (см. стр. 77).

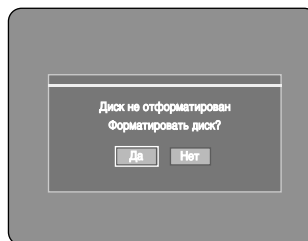

Если вы загрузили ранее не использовавшийся диск DVD-RW, вам будет сделан запрос, выполнить его инициализацию или нет. Сделайте нужный выбор, затем нажмите кнопку **OK** (см. стр. 77).

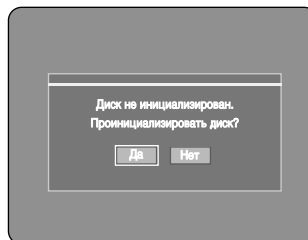

- 2 Нажатием кнопок **PROG** (⏪ ⏩) или кнопок с цифрами выберите телевизионную станцию, передачу которой вы хотите записать.

- 3** Последовательно нажимая кнопку **REC MODE** (или нажав кнопку **REC MODE** и затем нажимая кнопки **▲▼** выберите скорость записи (качество).

→ SP → LP → EP → XP



- 4** Нажмите кнопку **REC**. На экран выводится информация о выбранном канале и затем начинается запись. На передней панели появится значок (○).



- Чтобы сделать паузу во время записи -

- Чтобы сделать паузу в выполняемой записи, нажмите кнопку **REC PAUSE**.
- Во время паузы вновь нажмите кнопку **REC PAUSE** для возобновления записи.
- Пока рекордер находится в режиме паузы, вы можете переключать каналы нажатием кнопок **PROG** (⊖ ⊕).

- Чтобы остановить запись -

Нажмите кнопку **СТОП** (⊙), чтобы остановить или закончить выполняемую запись.

- При использовании для записи диска DVD-RAM/-RW/-R появится сообщение "Обновляю информацию о диске. Ждите."



Примечание

- Вы не можете изменять режим записи и переключать программы во время записи.
- Когда на диске не осталось свободного места для записи, она будет остановлена автоматически.
- На диск может быть записано до 99 сюжетов (DVD-RAM/-RW/-R).
- На жестком диске можно зарегистрировать до 999 сюжетов.
- На жесткий диск можно осуществлять запись в течение максимум 24 часов и когда выполняется запись в течение 24 часов, будут записаны 4 сюжета, каждый из которых будет иметь длительность 6 часов.
- При подаче на вход сигнала с защитой от копирования запись будет остановлена автоматически.
- Перед началом записи диски DVD-RAM/-RW должны быть отформатированы. Большинство дисков продаются неформатированными.
- Не используйте на этом рекордере диски DVD-R, предназначенные для разработки мультимедийных приложений (authoring).

Запись сигнала от внешнего устройства во время просмотра



Перед началом записи

Check that the disc has enough available space for the recording. Adjust the recording mode.

1 Нажмите кнопку **HDD** или **DVD**. Если вы выбрали диск DVD, нажмите кнопку **ОТКРЫТЬ/ЗАКРЫТЬ** и положите записываемый диск в лоток для диска. Нажмите кнопку **ОТКРЫТЬ/ЗАКРЫТЬ**, чтобы закрыть лоток. Подождите, пока с дисплея на передней панели не исчезнет сообщение **LOAD**. Если вы загрузили ранее не использовавшийся диск DVD-RAM, вам будет сделан запрос, выполнить его форматирование или нет. (см. стр. 77). Если вы загрузили ранее не использовавшийся диск DVD-RW, вам будет сделан запрос, выполнить его инициализацию или нет. (см. стр. 77).

2 Нажимайте кнопку **INPUT**, чтобы выбрать источник входного сигнала в соответствии с тем, к какому входу подсоединено устройство. Информация о выбранном источнике на дисплее передней панели изменяется в следующей последовательности:

→ PR Number → AV1 → AV2 → AV3 → DV

Если вы подсоединили цифровую видеокамеру, нажатиями кнопки **INPUT** выберите вход **DV** (см. стр. 81).

3 Последовательно нажимая кнопку **Режим записи** (или нажав кнопку **REC MODE** и затем нажимая кнопки (▲▼)) выберите скорость записи (качество).

→ SP → LP → EP → XP



4 Нажмите кнопку **REC**. На экран выводится информация о выбранном режиме внешнего входа и затем начинается запись. На передней панели появится значок (○)

- Чтобы сделать паузу во время записи -

- Чтобы сделать паузу в выполняемой записи, нажмите кнопку **REC PAUSE**.
- Во время паузы вновь нажмите кнопку **REC PAUSE** для возобновления записи.
- Пока рекордер находится в режиме паузы, вы можете переключать каналы нажатием кнопок **PROG** (⊖ ⊕)

- Чтобы остановить запись -

Нажмите кнопку **СТОП** (⊘), чтобы остановить или закончить выполняемую запись.

- При использовании для записи диска DVD-RAM/-RW/-R появится сообщение "Обновляю информацию о диске. Ждите."

Копирование записей с видеокамеры

Вы можете управлять видеокамерой, используя интерфейс IEEE1394 (DV).



1 Подключите выходной разъем DV вашей видеокамеры к входному разъему DV на передней панели HDD DVD рекордера, используя кабель DV.

2 Нажмите кнопку **HDD** или **DVD**. Если вы выбрали диск DVD, нажмите кнопку **ОТКРЫТЬ/ЗАКРЫТЬ** и положите записываемый диск в лоток для диска. Нажмите кнопку **ОТКРЫТЬ/ЗАКРЫТЬ**, чтобы закрыть лоток. Подождите, пока с дисплея на передней панели не исчезнет сообщение **LOAD**.

3 Последовательно нажимая кнопку **REC MODE** выберите скорость записи (качество).

→ SP → LP → EP → XP



4 Нажатием кнопки **INPUT** выберите вход **DV**. Если выбран вход DV, в верхней части экрана появляется меню воспроизведения/записи, позволяющее управлять видеокамерой.



5 Выберите значок "Воспроизведение" (▶) в верхней части экрана, чтобы включить видеокамеру в режим воспроизведения и найти точку на ленте, с которой вы хотите начать копирование. Чтобы включить видеокамеру в режим воспроизведения вы можете нажать кнопку **ВОСПРОИЗВЕДЕНИЕ** (⏪) на пульте дистанционного управления.

6 Чтобы начать запись, нажимайте кнопки ◀▶ для выбора значка записи (●) в верхней части экрана, затем нажмите кнопку **OK**. Чтобы начать запись, вы можете нажать кнопку **REC** на пульте дистанционного управления. Чтобы отобразить на экране значки, относящиеся к воспроизведению, нажмите любую кнопку перемещения курсора на пульте дистанционного управления.

- Чтобы остановить запись -

Нажмите кнопку **СТОП** (⏹), чтобы остановить или закончить выполняемую запись.

- При использовании для записи диска DVD-RAM/-RW/-R появится сообщение "Обновляю информацию о диске. Ждите."

Запись нажатием одной кнопки (OTR)

Вы можете установить HDD DVD рекордер на запись 30-минутными интервалами нажатием кнопки REC.



1 Нажмите кнопку **HDD** или **DVD**. Если вы выбрали диск DVD, нажмите кнопку **ОТКРЫТЬ/ЗАКРЫТЬ** и положите записываемый диск в лоток для диска. Нажмите кнопку **ОТКРЫТЬ/ЗАКРЫТЬ**, чтобы закрыть лоток. Подождите, пока с дисплея на передней панели не исчезнет сообщение **LOAD**.

2 Если вы хотите записать передачу телевизионного канала, используйте кнопки **PROG** (⊖ ⊕) или кнопки с цифрами для выбора желаемого канала. Если вы хотите выполнить запись сигнала от подключенного внешнего устройства, то нажатием кнопки **INPUT** выберите соответствующий внешний вход (AV1, AV2, AV3, DV или PR01).

3 Нажмите кнопку **REC**, чтобы начать запись.



4 Продолжайте нажимать кнопку **REC**, чтобы установить продолжительность записи.

→ 0:30 → 1:00 → ... 8:00 → Off



Примечание

- Счетчик времени начинает обратный отсчет минут от 8:00 до 0:00, после чего DVD-рекордер прекращает запись.

- Чтобы остановить запись -

Нажмите кнопку **СТОП** (⊘). На экран будет выведено сообщение "Остановить запись?".

- Нажатием кнопок ◀ ▶ выберите **Да** и затем нажмите кнопку **ОК**.
- Или нажмите кнопку **СТОП** (⊘) еще раз.

О кнопке INFO

Если вы один раз нажмете кнопку **INFO** во время записи, то на экране появляются сведения о системе: показывается активное состояние, фоновое состояние и информация об основном экране.

Жесткий диск	Сведения о системе
Активно	Запись
Фоновый	- -
Экран	Запись: PR3 [SP]
01/ЯНВ/2005 (СБ)	12:00

Если вы нажмете кнопку **INFO** два раза, на экране появляются сведения о диске: показывается общее число сюжетов и списков воспроизведения, доступное время записи (сюжетов), доступный объем диска (для музыки/фото).

Жесткий диск	Сведения о диске
Всего сюжетов	15
Всего в списке воспроизведения	2
Доступное время записи	17:12 ХР
Доступный объем (музыка/фото)	10033 МВ
01/ЯНВ/2005 (СБ)	12:00

Если вы нажмете кнопку **INFO** три раза, на экране появляются сведения о текущей записи: показывается информация о названии, записываемом сюжете, времени и дате создания и времени записи.

Жесткий диск	Сведения о записи
Название	01/JAN/2005 12:00 PR
	1
Записываемый сюжет	4
Время создания	01/ЯНВ/2005 12:00
Время записи	00:13:27
01/ЯНВ/2005 (СБ)	12:00

Функция Chasing Play

Вы можете начать воспроизводить с самого начала программу, которая в данный момент записывается.



Во время записи

- 1 Нажмите кнопку **ВОСПРОИЗВЕДЕНИЕ** (⏪). Начинается воспроизведение записывающегося в данный момент сюжета с его начала. Воспроизведение не доступно в течение 10 секунд после начала записи. Вы можете использовать кнопки **ПРОПУСК** (⏮) (⏭) и другие относящиеся к воспроизведению кнопки для просмотра предыдущего списка записанных сюжетов.



Использование кнопки TITLE LIST

- 1 Когда рекордер находится в режиме записи, нажмите кнопку **TITLE LIST**. Появляется меню Список сюжетов. С помощью кнопок **▲▼/ПРОПУСК** (⏮) (⏭) выберите в списке записывающийся в данный момент сюжет.

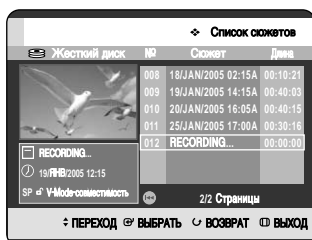

- 2 Нажмите кнопку **OK** или **ВОСПРОИЗВЕДЕНИЕ** (⏪). Начинается воспроизведение записывающегося в данный момент сюжета с его начала.



- Останов воспроизведения / записи -

- 1 Нажмите кнопку **СТОП** (⏹). С экрана исчезает воспроизводящееся изображение и начинает показываться изображение, записываемое в данный момент.
- 2 Нажатие кнопки **СТОП** (⏹) еще раз прекращает запись.



Примечание

- В режиме поиска звук не слышен.
- Во время записи на жесткий диск доступно воспроизведение диска DVD. Однако невозможно воспроизводить записанные на диске файлы JPEG, MP3 и DivX.
- Во время записи на диск DVD доступно воспроизведение жесткого диска. Однако невозможно воспроизводить записанные на жестком диске файлы JPEG и MP3.

Одновременная запись и воспроизведение

Вы можете просматривать ранее записанный сюжет во время записи программы.



Использование кнопки TITLE LIST

- 1 Когда рекордер находится в режиме записи, нажмите кнопку **TITLE LIST**.
Появляется меню Список сюжетов.

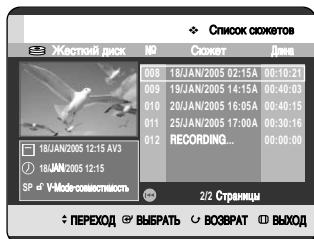

- 2 С помощью кнопок **▲▼/ПРОПУСК** (⏮ ⏭) выберите нужный сюжет, затем нажмите кнопку **OK** или **ВОСПРОИЗВЕДЕНИЕ** (⏪).
Начнется воспроизведение выбранного сюжета.



- Останов воспроизведения / записи -

- 1 Нажмите кнопку **СТОП** (⏹). С экрана исчезает воспроизводящееся изображение и начинает показываться изображение, записываемое в данный момент.
- 2 Нажатие кнопки **СТОП** (⏹) еще раз прекращает запись.



- В режиме поиска звук не слышен.

Примечание

Выполнение записи по таймеру



1. Проверьте подключение кабеля от антенны.
2. Проверьте оставшееся время записи на диске.
3. Проверьте правильность установки даты и времени. Перед тем, как приступить к программированию записи по таймеру, убедитесь в том, что часы установлены (Настройка - Настройка часов) (см. стр. 27).



Использование кнопки TIMER

- 1 Когда рекордер находится в режиме Стоп/ Воспроизведение, нажмите кнопку **TIMER**. На экране появляется меню Программа.

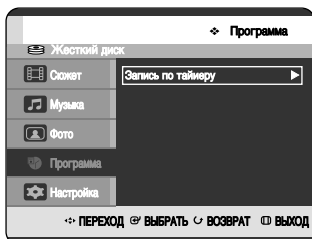

Использование кнопки MENU.

- Когда рекордер находится в режиме Стоп/ Воспроизведение, нажмите кнопку **MENU**.
- Нажатием кнопок **▲▼** выберите пункт **Программа** и затем нажмите кнопку **OK** или **▶**.

- 2 Нажатием кнопки **OK** или выберите пункт **Запись по таймеру**.

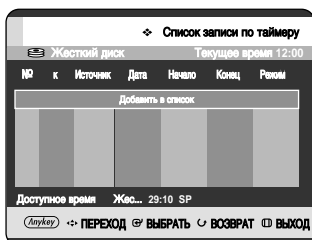

- 3 Нажатием кнопки **OK** выберите **Добавить в список**. На экране появляется меню Список записи по таймеру.

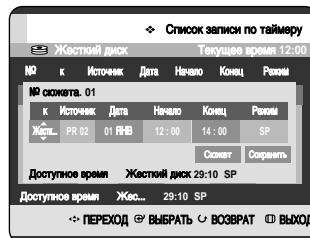

Использование кнопки ANYKEY.

- Нажмите кнопку **ANYKEY**.
- С помощью кнопок **▲▼** выберите пункт **Добавить** и затем нажмите кнопку **OK** или **▶**.

- 4 Установите параметры записи по таймеру. Заполните поля ввода, используя кнопки **▲▼◀▶** и кнопки с цифрами.

- ◀▶ : Перемещают к предыдущему/следующему полю.
- ▲▼ 0~9 : Устанавливают значение.

- **к**: Выберите носитель для записи - HDD или DVD.
- **Источник**: Источник входного видеосигнала (AV1, AV2 или DV), либо номер вещательного канала, передачу которого вы хотите записать с использованием таймера.
- **Дата**: Запись по таймеру можно запрограммировать в течение периода длительностью один месяц. Установка дня записи. (день/месяц)

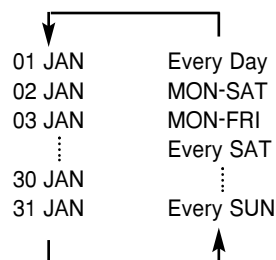

- **Начало/Конец:** Время начала и конца записи по таймеру.
- **Режим:**
 - FR (Гибкая запись): Выбирайте, когда вы хотите, чтобы качество записи устанавливалось автоматически. В режиме FR наиболее подходящий режим записи изменяется автоматически, в зависимости от оставшегося на диске свободного места и запрограммированной длительности записи по таймеру. Эта функция выбирается только в режимах XP, SP, LP и EP.
 - XP (высокое качество): Выбирайте, когда вам важно получить высокое качество изображения.
 - SP (стандартное качество): Выбирайте для записи со стандартным качеством.
 - LP (низкое качество): Выбирайте, когда требуется длительное время записи.
 - EP (продленная запись): Выбирайте, когда требуется еще более длительное время записи.



Примечание

- Когда вы делаете запись в режиме EP на диск DVD-RW (режим V)/-R, длительность может не составить полные 6 или 8 часов, потому что в этом режиме рекордер использует систему кодирования изображения с VBR (переменным битрейтом). Например, если вы записываете программу типа фильма "экшн", используется более высокий битрейт, при котором, в свою очередь, расходуется больше места на диске.

- **Сюжет :** Чтобы присвоить название сюжету, выберите пункт Сюжет и затем нажмите кнопку **OK**. На экране появляется меню переименования.
Для регистрации обратитесь на стр. 91.

5 После заполнения всех полей программирования записи по таймеру, нажмите кнопку **OK**, чтобы выбрать поле **Сохранить** и затем вновь нажмите кнопку **OK**.

- На передней панели появится индикатор ☹️?. Это означает, что запись по таймеру зарегистрирована.

Если программы записи по таймеру перекрываются

Программы записываются в порядке приоритета. Если запись по таймеру установлена для первой программы, а после для второй программы и времена записи программ перекрываются, на экране появится следующее сообщение: "Данная настройка идентична с 1". Это сообщение показывает, что программа, запрограммированная первой, имеет приоритет. После завершения записи первой программы начинается запись второй программы.

Для выхода без сохранения текущих настроек

Нажмите кнопку **MENU**.

Для возврата к предыдущему меню

Нажмите кнопку **RETURN**, если вы не хотите устанавливать запись по таймеру.

6 Если вы хотите, чтобы запись по таймеру была сделана на диск DVD-RAM/-RW/-R, вы должны загрузить диск в рекордер.

7 Для завершения установки записи по таймеру выключите питание рекордера. Запись по таймеру не будет работать при включенном питании.



Примечание

- Время фактической записи по таймеру может отличаться от запрограммированного времени в зависимости от состояния диска и общего состояния записей по таймеру (например, когда времена записи перекрываются или когда предыдущая запись заканчивается в пределах 2 минут перед временем начала следующей записи).
- Вы можете установить до 12 программ записи по таймеру.
- Если на жестком диске недостаточно места для сохранения записи, мигает символ ☹️. Это значит, что на жестком диске отсутствует место для сохранения записи.

Гибкая запись (только для записи по таймеру)



В режиме FR (Гибкая запись) наиболее подходящий режим записи изменяется автоматически, в зависимости от оставшегося на диске свободного места и запрограммированной длительности записи по таймеру. Эта функция выбирается в режимах XP, SP, LP и EP и вы можете использовать ее для записи по таймеру.

Настройка записи в режиме FR такая же, как в режиме записи по таймеру. При установке режима в Шаге 4 выберите режим FR.

Редактирование списка записи по таймеру

Для редактирования списка записи по таймеру выполните следующие указания.



Использование кнопки TIMER

- 1 Когда рекордер находится в режиме Стоп/ Воспроизведение, нажмите кнопку **TIMER**. На экране появляется меню Программа.

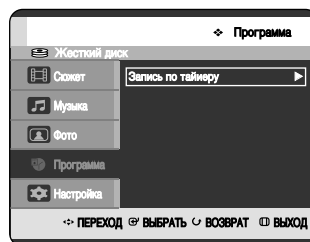

Использование кнопки MENU.

- Когда рекордер находится в режиме Стоп/ Воспроизведение, нажмите кнопку **MENU**.
- Нажатием кнопок **▲▼** выберите пункт **Программа** и затем нажмите кнопку **OK** или **▶**.

- 2 Нажатием кнопки **OK** или **▶** выберите пункт **Запись по таймеру**.

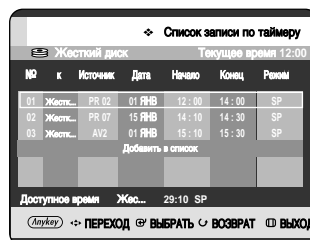

- 3 Нажатием кнопки ▲▼ выберите номер записи по таймеру, которую вы хотите редактировать, затем нажмите кнопку **ANYKEY**.
- На экране появляются пункты **Добавить**, **Редактировать**, **Удалить** и **Журнал**.

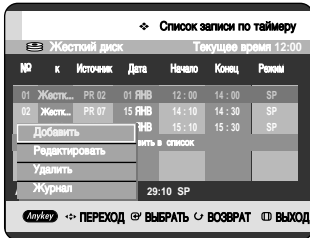

- 4 Нажатием кнопки ▲▼ выберите пункт **Редактировать**, затем нажмите кнопку **OK** или ►.
- Появляется экран программирования записи по таймеру. Отредактируйте позиции, которые вы хотите изменить. Более подробную информацию о вводе позиций записи по таймеру смотрите в разделе "Выполнение записи по таймеру" (см. стр. 85).

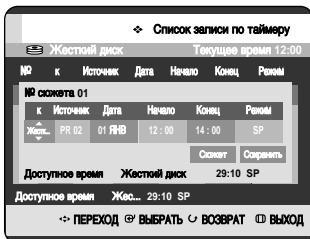

- 5 Нажмите кнопку **OK**, чтобы выбрать поле **Сохранить**, затем вновь нажмите кнопку **OK** для подтверждения внесенных изменений.

- 6 После завершения операции нажмите кнопку **MENU**. Список записи по таймеру исчезнет с экрана.

Удаление записи из списка записи по таймеру

Для удаления элемента списка записи по таймеру выполните следующие указания.



Использование кнопки TIMER

- 1 Когда рекордер находится в режиме **Стоп/Воспроизведение**, нажмите кнопку **TIMER**. На экране появляется меню **Программа**.

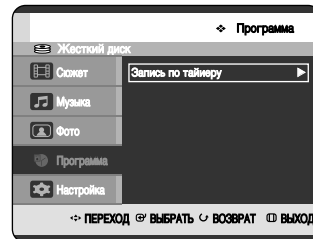

Использование кнопки MENU.

- Когда рекордер находится в режиме **Стоп/Воспроизведение**, нажмите кнопку **MENU**.
- Нажатием кнопки ▲▼ выберите пункт **Программа** и затем нажмите кнопку **OK** или ►.

- 2 Нажатием кнопки **OK** или ► выберите пункт **Запись по таймеру**.

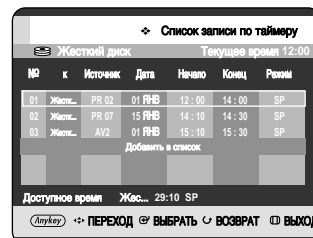

3 Нажатием кнопки ▲▼ выберите номер записи по таймеру, которую вы хотите удалить, затем нажмите кнопку **ANYKEY**.

- На экране появляются пункты **Добавить**, **Редактировать**, **Удалить** и **Журнал**.

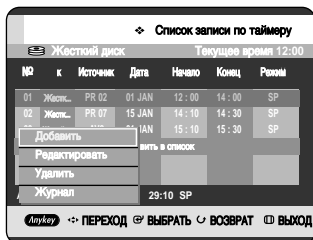

4 Нажатием кнопки ▲▼ выберите пункт **Удалить**, затем нажмите кнопку **OK** или ►.

- На экран будет выведено сообщение о подтверждении удаления, такое, как "удалить № 01?"

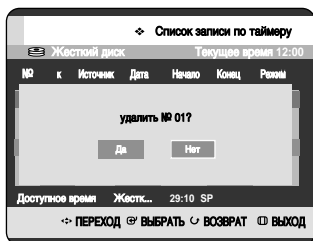

5 Нажатием кнопки ◀► выберите **Да**, затем нажмите кнопку **OK**.

- Выбранный элемент будет удален из списка.

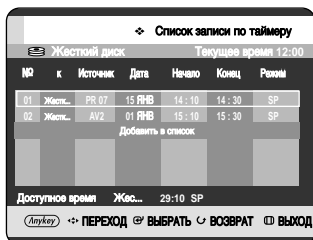

6 После завершения операции нажмите кнопку **MENU**. Список записи по таймеру исчезнет с экрана.

Список журнала записи

Вы можете проверить результаты выполнения записи по таймеру для тех сюжетов, запрограммированное время записи которых уже прошло.



Использование кнопки TIMER

1 Когда рекордер находится в режиме **Стоп/Воспроизведение**, нажмите кнопку **TIMER**. На экране появляется меню **Программа**.

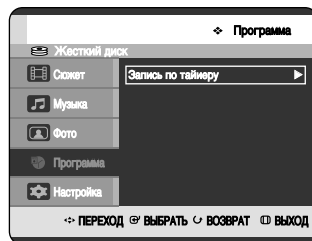

Использование кнопки MENU.

- Когда рекордер находится в режиме **Стоп/Воспроизведение**, нажмите кнопку **MENU**.
- Нажатием кнопки ▲▼ выберите пункт **Программа** и затем нажмите кнопку **OK** или ►.

2 Нажатием кнопки **OK** или ► выберите пункт **Запись по таймеру**.

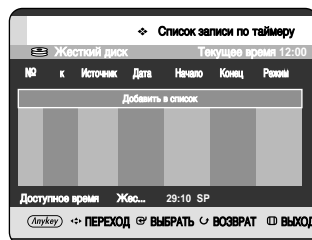

- 3 Нажмите кнопку **ANYKEY**.
- На экране появляются пункты **Добавить** и **Журнал**.

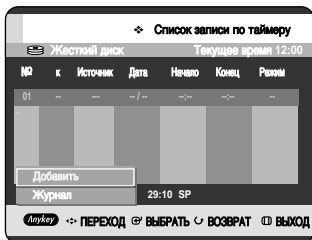

- 4 Нажатием кнопки **▲▼** выберите пункт **Журнал**, затем нажмите кнопку **OK** или **▶**.
На экране появляется список журнала.

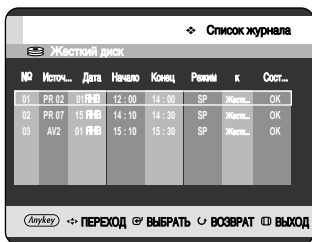

- 5 После завершения операции нажмите кнопку **MENU**. Список журнала исчезнет с экрана.

Информация в списке журнала

Список журнала информирует о том, была ли успешно выполнена запрограммированная запись по таймеру.

- 5¹ Нажатием кнопки **▲▼** выберите нужный номер записи в списке журнала, затем нажмите кнопку **ANYKEY**.

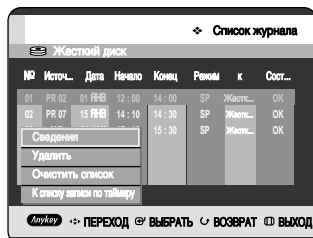

- 6 Нажатием кнопки **▲▼** выберите пункт **Сведения**, затем нажмите кнопку **OK** или **▶**.

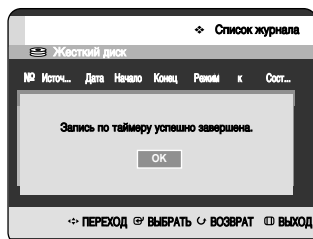

Удаление записей из списка журнала

Вы можете индивидуально удалять записи из списка журнала.

- 5¹ Нажатием кнопки **▲▼** выберите номер записи в списке журнала, который вы хотите удалить, затем нажмите кнопку **ANYKEY**.

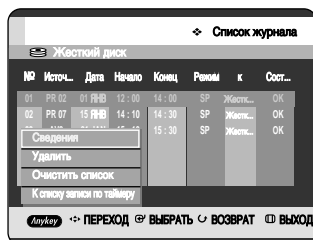

- 6 Нажатием кнопки ▲▼ выберите пункт **Удалить**, затем нажмите кнопку **OK** или ►.

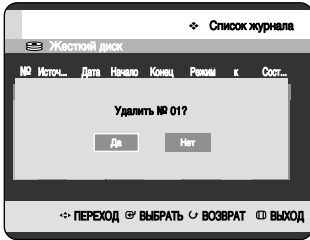

Очистка списка журнала

Вы можете очистить весь список журнала.

- 5⁻¹ Нажмите кнопку **ANYKEY**.

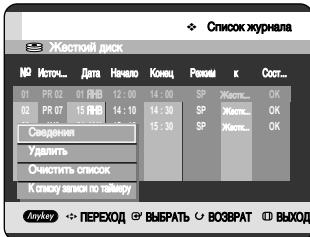

- 6 Нажатием кнопки ▲▼ выберите пункт **Очистить список**, затем нажмите кнопку **OK** или ►.

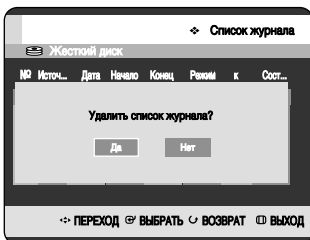

Переход к списку записи по таймеру

Вы можете перейти из списка журнала в список записи по таймеру.

- 5⁻¹ Нажмите кнопку **ANYKEY**.

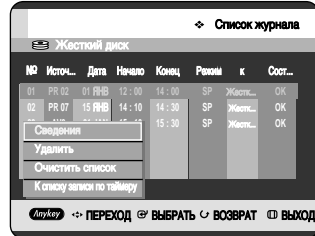

- 6 Нажатием кнопки ▲▼ выберите пункт **К списку записи по таймеру**, затем нажмите кнопку **OK** или ►.

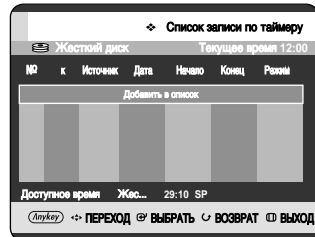

Редактирование

В этом разделе описываются основные функции редактирования и объясняются как функции редактирования при записи на диск, так и функции редактирования самого диска.

Основное редактирование (список сюжетов) . . .	93
Дополнительные возможности редактирования (список воспроизведения)	100
Копирование с жесткого диска на диск DVD . .	108
Одновременное копирование нескольких сюжетов	111
Копирование с диска DVD на жесткий диск . .	115
Копирование файлов MP3 или JPEG с диска на жесткий диск	116
Диск-менеджер	118

• Список сюжетов

Термин "сюжет" относится к записанному потоку видео и аудио данных. Список сюжетов показывается для того, чтобы помочь вам выбрать определенный сюжет. Так как список сюжетов состоит из информации о потоках, фактически записанных на диск, при удалении какого-либо сюжета этот сюжет становится невозможно воспроизвести вновь.

• Список воспроизведения

Этот термин относится к элементам воспроизведения, которые создаются выбором желаемых сцен из всего списка сюжетов. При воспроизведении одного из списков воспроизведения будут воспроизведены только выбранные пользователем сцены и затем рекордер остановится. Так как в список воспроизведения включается только информация, необходимая для воспроизведения желаемых сцен, то даже при удалении списка воспроизведения содержащиеся на диске исходные видеоданные удалены не будут.

Запись или редактирование могут оказаться незавершенными из-за любых видов ошибок, таких, как неожиданное отключение электричества. Пожалуйста, имейте в виду, что невозможно восстановить первоначальное содержание материала, который был поврежден.

Основное редактирование (список сюжетов)

1 Переименование (присваивание названия) сюжету

Для переименования элемента списка сюжетов, то есть, для редактирования названия записанной программы выполните следующие указания.



Использование кнопки TITLE LIST



- 1 Когда рекордер находится в режиме Стоп/ Воспроизведение, нажмите кнопку **TITLE LIST**. Появляется меню Список сюжетов.

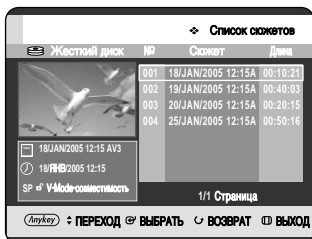

Использование кнопки MENU.

- Когда рекордер находится в режиме Стоп/ Воспроизведение, нажмите кнопку **MENU**.
- Нажатием кнопок **▲▼** выберите пункт **Сюжет**, затем дважды нажмите кнопку **OK** или **▶**.

- 2 Нажатием кнопок **▲▼** выберите в списке сюжетов элемент, который вы хотите переименовать, затем нажмите кнопку **ANYKEY**.

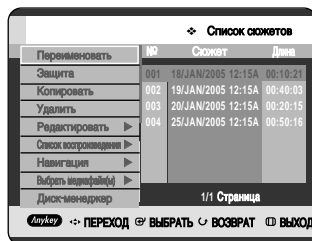

- 3 Нажатием кнопок **▲▼** выберите пункт **Переименовать**, затем нажмите кнопку **OK** или **▶**. Появится меню Переименовать.

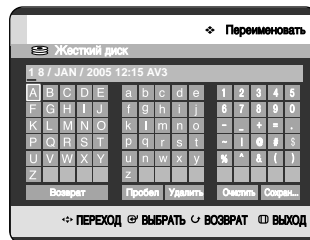

- 4 Выбирайте желаемые буквы и символы, используя кнопки **▲▼◀▶**, нажимайте кнопку **OK**.

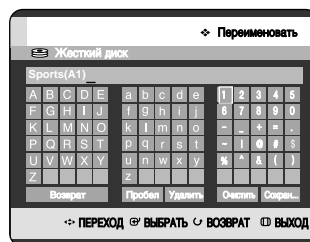

- **Возврат**: Удаляет букву и перемещает курсор на предыдущую букву (действует так же, как кнопка **CANCEL**).
- **Пробел**: Вводит пробел и перемещает курсор на одну позицию вперед (вправо).
- **Удалить**: Удаляет букву на позиции курсора.
- **Очистить**: Удаляет все введенные буквы.
- **Сохран.**: Сохраняет введенные буквы.

- 5 Нажатием кнопок **▲▼◀▶** выберите **Сохран.** и затем нажмите кнопку **OK**. Измененное название показывается в позиции названия выбранного элемента списка.

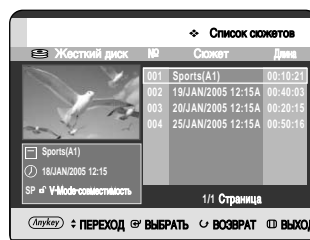

Блокирование (защита) сюжета

Для защиты элемента списка сюжетов от случайного удаления, выполните следующие указания.



Использование кнопки TITLE LIST



- 1 Когда рекордер находится в режиме Стоп/Воспроизведение, нажмите кнопку **TITLE LIST**. Появляется меню Список сюжетов.

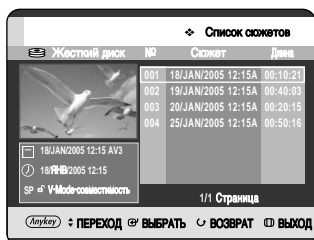

Использование кнопки MENU.

- Когда рекордер находится в режиме Стоп/Воспроизведение, нажмите кнопку **MENU**.
- Нажатием кнопки **▲▼** выберите пункт **Сюжет**, затем дважды нажмите кнопку **OK** или **▶**.

- 2 Нажатием кнопки **▲▼** выберите в списке сюжетов элемент, который вы хотите защитить, и затем нажмите кнопку **ANYKEY**.

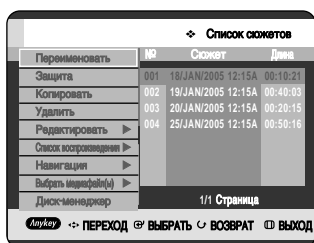

- 3 Нажатием кнопки **▲▼** выберите пункт **Защита**, затем нажмите кнопку **OK** или **▶**.

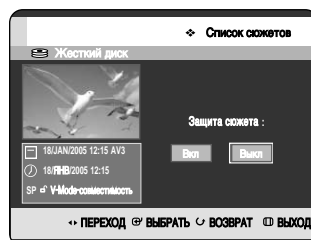

- 4 Нажатием кнопки **◀▶** выберите опцию **Вкл** и затем нажмите кнопку **OK**. Состояние значка замка в информационном окне для выбранного элемента списка сюжетов изменяется на запертое (**🔒** → **🔓**).

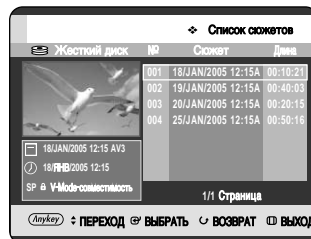

1 Удаление сюжета

Для удаления элемента списка сюжетов выполните следующие указания.



Использование кнопки TITLE LIST

- 1 Когда рекордер находится в режиме Стоп/ Воспроизведение, нажмите кнопку **TITLE LIST**. Появляется меню Список сюжетов.

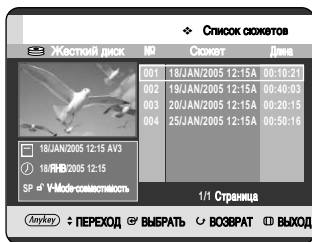

Использование кнопки MENU.

- Когда рекордер находится в режиме Стоп/ Воспроизведение, нажмите кнопку **MENU**.
- Нажатием кнопок **▲▼** выберите пункт **Сюжет**, затем дважды нажмите кнопку **OK** или **▶**.

- 2 Нажатием кнопок **▲▼** выберите в списке сюжетов элемент, который вы хотите удалить, и затем нажмите кнопку **ANYKEY**.

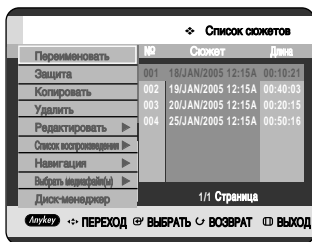

- 3 Нажатием кнопок **▲▼** выберите пункт **Удалить** и затем нажмите кнопку **OK** или **▶**.

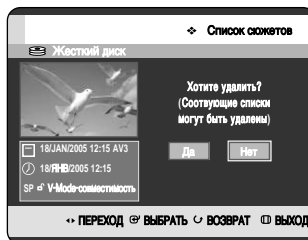

- На экране появится сообщение, запрашивающее вас о подтверждении удаления. Сообщение может быть различным, в зависимости от типа диска. Жесткий диск, диски DVD-RAM (режим VR), DVD-RW (режим VR): Так как на дисках имеются списки воспроизведения, на экране отображается сообщение "Хотите удалить? (соответствующие списки могут быть удалены)". DVD-RW (режим Video)/-R: Так как на дисках нет списков воспроизведения, на экране отображается сообщение "Хотите удалить?".

- 4 Нажатием кнопок **◀▶** выберите позицию **Да** и затем нажмите кнопку **OK**.

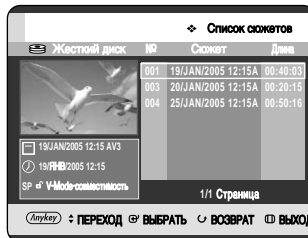
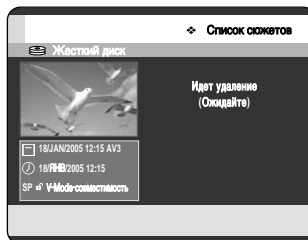



Примечание

- Вы не можете удалить защищенный элемент. Если вы хотите удалить защищенный элемент, выберите для него состояние “Выкл” в меню защиты сюжета (см. стр. 94).
- Когда установлена защита диска, сюжеты невозможно удалить с диска (см. стр. 119).
- В случае удаления элемента из списка сюжетов, он уже не может быть восстановлен.
- После закрытия диска DVD-R, DVD-RW элемент списка не может быть удален.

Разбиение сюжета (разбить)

Для разбиения элемента списка сюжетов выполните следующие указания.



Использование кнопки TITLE LIST

- 1 Когда рекордер находится в режиме Стоп/ Воспроизведение, нажмите кнопку **TITLE LIST**. Появляется меню Список сюжетов.

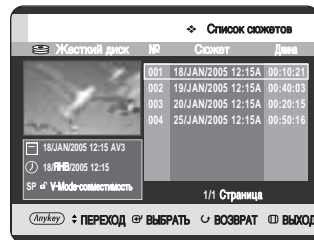

Использование кнопки MENU.

- Когда рекордер находится в режиме Стоп/ Воспроизведение, нажмите кнопку **MENU**.
- Нажатием кнопок **▲▼** выберите пункт **Сюжет**, затем дважды нажмите кнопку **OK** или **▶**.

- 2 Нажатием кнопок **▲▼** выберите в списке сюжетов элемент, который вы хотите разбить, затем нажмите кнопку **ANYKEY**.

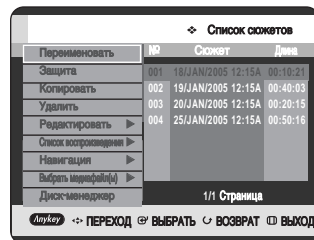

- 3 Нажатием кнопки ▲▼ выберите пункт **Редактировать**, затем нажмите кнопку **OK** или ►. Появляется меню Редактировать.

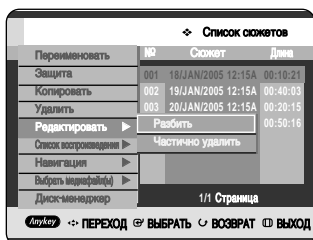

- 4 Нажатием кнопки ▲▼ выберите пункт **Разбить**, затем нажмите кнопку **OK** или ►.

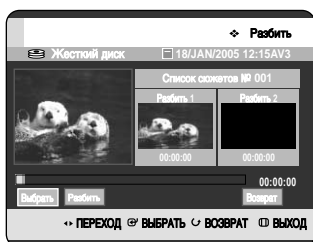

- 5 Используя относящиеся к режиму воспроизведения кнопки (**ВОСПРОИЗВЕДЕНИЕ** (☺), **ПОИСК** (☺☺)), переместитесь к точке разбиения сюжета и нажмите кнопку **OK**. Если вы выбрали не ту точку, в которой вы хотите выполнить разбиение, нажмите кнопку **RETURN**, чтобы отменить выбор. Используя относящиеся к режиму воспроизведения кнопки переместитесь к точке разбиения и нажмите кнопку **OK**.

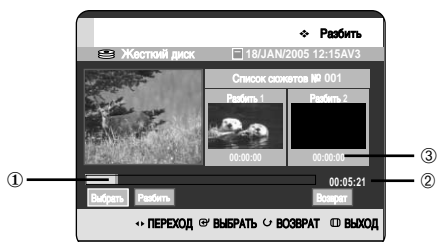

- ① Первый интервал разбиения
- ② Полное время записи сюжета
- ③ Время начала второй части сюжета и соответствующее ему изображение

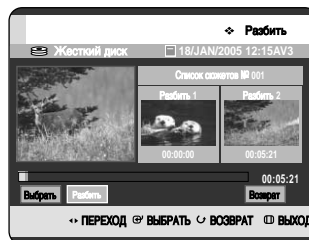

- 6 Нажмите кнопку **OK** для выбора позиции **Разбить**. Появится сообщение "После разбиения сюжет невозможно будет восстановить. Хотите разбить?".

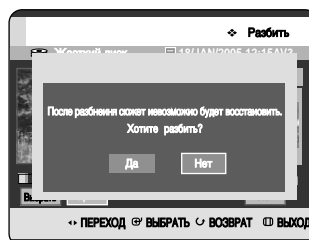

- 7 Нажатием кнопки ◀► выберите позицию **Да** и затем нажмите кнопку **OK**. Разбиваемый сюжет разделяется на две части, а следующие сюжеты будут сдвинуты на одну позицию.



Удаление фрагмента из сюжета

Для удаления фрагмента элемента списка сюжетов выполните следующие указания.



(Режим VR)



Использование кнопки TITLE LIST

- 1 Когда рекордер находится в режиме Стоп/ Воспроизведение, нажмите кнопку **TITLE LIST**. Появляется меню Список сюжетов.

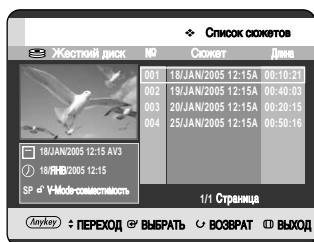

Использование кнопки MENU.

- Когда рекордер находится в режиме Стоп/ Воспроизведение, нажмите кнопку **MENU**.
- Нажатием кнопки **▲▼** выберите пункт **Сюжет**, затем дважды нажмите кнопку **OK** или **▶**.

- 2 Нажатием кнопки **▲▼** выберите в списке сюжетов элемент, который вы хотите редактировать, затем нажмите кнопку **ANYKEY**.

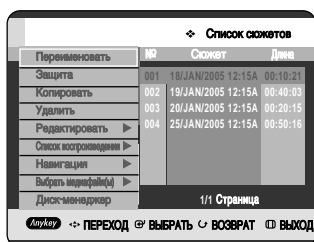

- При использовании диска DVD-RAM/-RW (режим VR) вы можете выбрать пункт **Частично удалить** напрямую нажатием кнопки **ANYKEY**. (затем перейдите к операции 5)

- 3 Нажатием кнопки **▲▼** выберите пункт **Редактировать**, затем нажмите кнопку **OK** или **▶**. На экране появится меню редактирования списка сюжетов.



- 4 Нажатием кнопки **▲▼** выберите пункт **Частично удалить**, затем нажмите кнопку **OK** или **▶**.

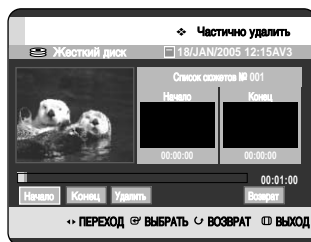

- 5 Нажмите кнопку **OK** в начальной точке фрагмента. В окне начальной точки фрагмента для удаления показываются изображение и время точки начала фрагмента.

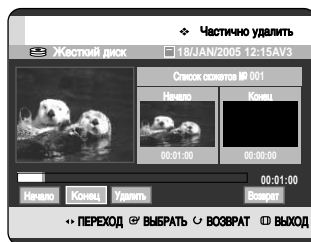

Элементы экрана редактирования списка сюжетов

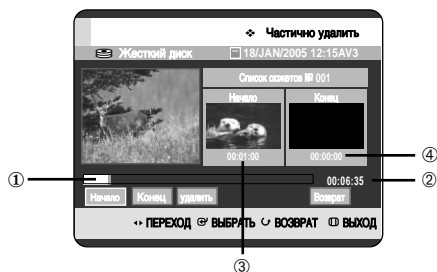

- ① Полоска воспроизведения
- ② Время воспроизведения
- ③ Окно начальной точки и времени удаляемого фрагмента
- ④ Окно конечной точки и времени удаляемого фрагмента
 - Выбирайте начальную и конечную точку фрагмента сюжета, который вы хотите удалить, используя кнопки, относящиеся к воспроизведению.
 - Кнопки, относящиеся к воспроизведению: **(ВОСПРОИЗВЕДЕНИЕ(☺), ПОИСК (☹☺))**.

- 6** Нажмите кнопку **OK** в конечной точке фрагмента.
В окне **Конец** показывается изображение и время точки конца фрагмента.

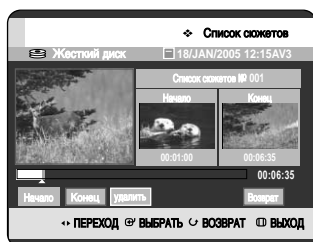

- 7** Нажатием кнопки **←▶** выберите поле **Удалить**, затем нажмите кнопку **OK**.

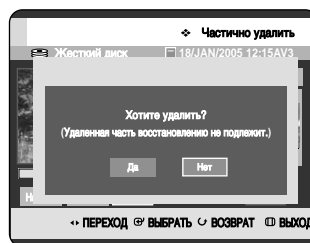
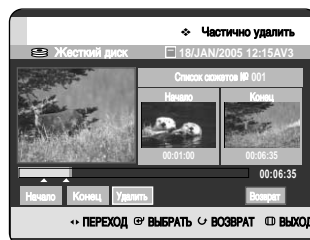

- 8** Нажатием кнопки **←▶** выберите поле **Да** и затем нажмите кнопку **OK**. Выбранный фрагмент удаляется.

- 9** Нажатием кнопки **←▶** выберите поле **Возврат**, затем нажмите кнопку **OK** для окончания операции.



Примечание

- Длительность фрагмента для удаления должна составлять по меньшей мере 5 секунд.
- Если длительность фрагмента для удаления меньше 5 секунд, на экран будет выведено сообщение "Диапазон узок".
- Если время метки конечной точки предшествует времени метки начальной точки, на экран будет выведено сообщение "Нельзя ставить конечную метку раньше начальной."
- Нельзя удалить фрагмент, в состав которого входит неподвижное изображение.
- После завершения операции нажмите кнопку **MENU**.
Список сюжетов исчезнет с экрана.

Дополнительные возможности редактирования (список воспроизведения)

Создание списка воспроизведения

Для создания нового списка воспроизведения из записанного сюжета выполните следующие указания.



(Режим VR)



Использование кнопки TITLE LIST

- 1 Когда рекордер находится в режиме Стоп/Воспроизведение, нажмите кнопку **TITLE LIST**. Появляется меню Список сюжетов.

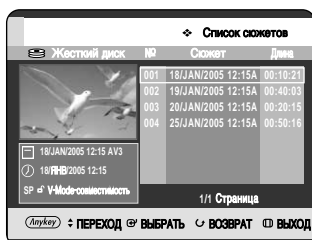

Использование кнопки MENU.

- Когда рекордер находится в режиме Стоп/Воспроизведение, нажмите кнопку **MENU**.
- Нажатием кнопок **▲▼** выберите пункт **Сюжет**, затем дважды нажмите кнопку **OK** или **▶**.

- 2 Нажмите кнопку **ANYKEY**. Нажатием кнопок **▲▼** выберите пункт **Список воспроизведения**, и затем нажмите кнопку **OK** или **▶**.

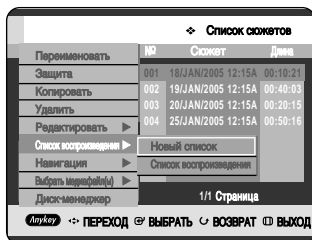

- 3 Нажатием кнопок **▲▼** выберите пункт **Новый список** и затем нажмите кнопку **OK** или **▶**. На экране появляется меню Создать список.

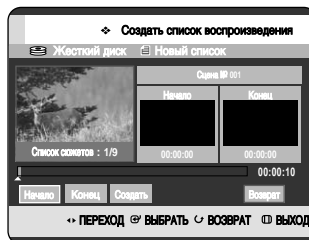

- 4 Нажмите кнопку **OK** в начальной точке сцены.

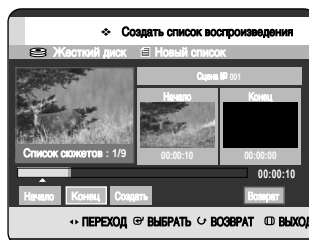

- В окне Начало показывается изображение и время для начальной точки сцены.
- Желтая полоска выбора перемещается на пункт Конец.
- Выберите начальную точку фрагмента сюжета, из которого вы хотите создать новую сцену, используя кнопки, относящиеся к воспроизведению (**ВОСПРОИЗВЕДЕНИЕ** (⊕), **ПОИСК** (⊕⊖)).

- 5 Нажмите кнопку **OK** для выбора конечной точки.

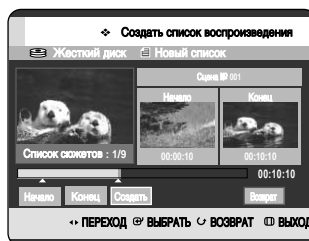

- В окне Конец показывается изображение и время для точки конца сцены.
- Желтая полоска выбора перемещается на позицию Создать.

6 Нажатием кнопку ◀▶ выберите пункт **Создать** и затем нажмите кнопку **OK**.

- Чтобы создать новую сцену для списка воспроизведения.
Появляется новое экранное меню **Создать сцену**. Чтобы создать сцену, повторяйте Шаги 3~6. Новая сцена будет добавлена к текущему списку воспроизведения. Вы можете проконтролировать и увидеть все сцены в меню **Редактировать** для списка воспроизведения. (см. стр. 103)
- Чтобы создать новый список воспроизведения.
Если вы хотите создать новый список воспроизведения, повторите Шаги 1~6.

7 Нажатием кнопку ◀▶ выберите поле **Return**, затем нажмите кнопку **OK** для окончания операции.



Примечание

- Вы можете создать до 99 элементов списка воспроизведения.
- В зависимости от типа диска, вид меню на экране может иметь небольшие различия.

1 Воспроизведение элементов списка воспроизведения

Для воспроизведения элементов списка воспроизведения выполните следующие указания.



(Режим VR)



Использование кнопки **PLAY LIST**

- 1 Когда рекордер находится в режиме **Стоп/Воспроизведение**, нажмите кнопку **PLAY LIST**. Появится меню **Редактировать список**.

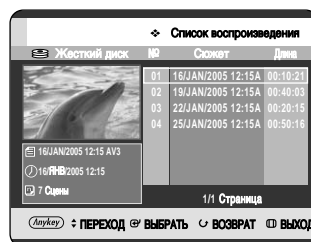

Использование кнопки **MENU**.

- Когда рекордер находится в режиме **Стоп/Воспроизведение**, нажмите кнопку **MENU**.
- Нажатием кнопку ▲▼ выберите пункт **Сюжет**, затем дважды нажмите кнопку **OK** или ▶.
- Появляется меню **Список сюжетов**.
- Нажмите кнопку **ANYKEY**.
- С помощью кнопки ▲▼ выберите пункт **Список воспроизведения**, затем нажмите кнопку **OK** или ▶.
- С помощью кнопки ▲▼ выберите пункт **Список воспроизведения**, затем нажмите кнопку **OK** или ▶.

- 2 Кнопками ▲▼ выберите список воспроизведения, который вы хотите воспроизвести, затем нажмите кнопку **OK** или **ВОСПРОИЗВЕДЕНИЕ** (⊕).

- 3 Для прекращения воспроизведения нажмите кнопку **СТОП** (⊖).
На экране вновь появится меню **Playlist** (Список воспроизведения).

Переименование элемента списка воспроизведения

Для переименования элемента списка воспроизведения, то есть, для редактирования названия элемента выполните следующие указания.



Использование кнопки PLAY LIST

(Режим VR)

- 1 Когда рекордер находится в режиме Стоп/Воспроизведение, нажмите кнопку **PLAY LIST**. Появится меню Редактировать список.

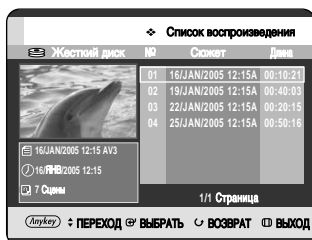

Использование кнопки MENU.

- Когда рекордер находится в режиме Стоп/Воспроизведение, нажмите кнопку **MENU**.
- Нажатием кнопка **▲▼** выберите пункт **Сюжет**, затем дважды нажмите кнопку **OK** или **▶**. Появляется меню Список сюжетов.
- Нажмите кнопку **ANYKEY**.
- С помощью кнопок **▲▼** выберите пункт **Список воспроизведения**, затем нажмите кнопку **OK** или **▶**.
- С помощью кнопок **▲▼** выберите пункт **Список воспроизведения**, затем нажмите кнопку **OK** или **▶**.

- 2 С помощью кнопок **▲▼** выберите из списка воспроизведения сюжет, который вы хотите переименовать, затем нажмите кнопку **ANYKEY**. На экране появится меню ANYKEY: **Переименовать**, **Копировать**, **Удалить**, **Редактировать список**, **Список сюжетов**, **Перейти к списку сюжетов**, **Диск-менеджер**.

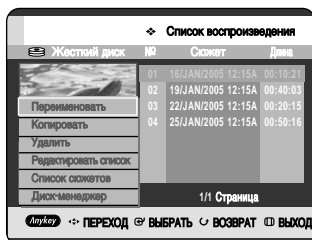

- 3 Кнопками **▲▼** выберите пункт **Переименовать**, затем нажмите кнопку **OK** или **▶**. Появится меню Переименовать.

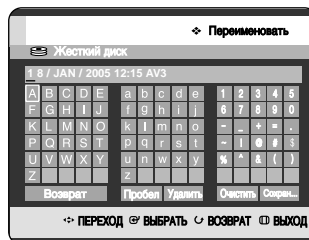

- 4 Выбирайте желаемые буквы и символы, используя кнопки **▲▼◀▶**, затем нажимайте кнопку **OK**.

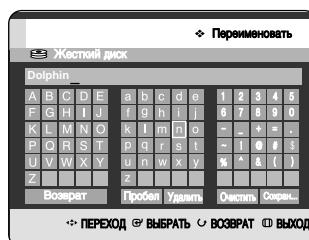

- Эта функция аналогична функции Переименовать при переименовании сюжетов (см. стр. 93).
- Может быть введена максимум 31 буква. Все они отображаются при нажатии кнопки **INFO**.

- 5 Нажатием кнопки **▲▼◀▶** выберите **Сохранить**, затем нажмите кнопку **OK**. Измененное название показывается в поле названия выбранного элемента списка воспроизведения.

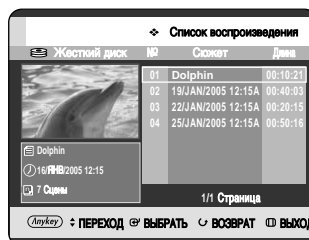

1 Редактирование сцены для элемента списка воспроизведения

Для редактирования сцен для элемента списка воспроизведения выполните следующие указания.



(Режим VR)
Использование кнопки PLAY LIST

- 1 Когда рекордер находится в режиме Стоп/Воспроизведение, нажмите кнопку **PLAY LIST**. Появится меню Редактировать список.

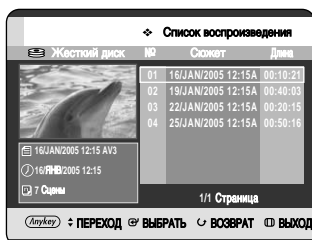

Использование кнопки MENU.

- Когда рекордер находится в режиме Стоп/Воспроизведение, нажмите кнопку **MENU**.
- Нажатием кнопки **▲▼** выберите пункт **Сюжет**, затем дважды нажмите кнопку **OK** или **▶**. Появляется меню Список сюжетов.
- Нажмите кнопку **ANYKEY**.
- С помощью кнопки **▲▼** выберите пункт **Список воспроизведения**, затем нажмите кнопку **OK** или **▶**.
- С помощью кнопки **▲▼** выберите пункт **Список воспроизведения**, затем нажмите кнопку **OK** или **▶**.

- 2 С помощью кнопки **▲▼** выберите из списка воспроизведения сюжет, который вы хотите редактировать, затем нажмите кнопку **ANYKEY**. На экране появится меню Playlist (Список воспроизведения): **Переименовать**, **Копировать**, **Удалить**, **Редактировать список**, **Перейти к списку сюжетов**, **Диск-менеджер**.

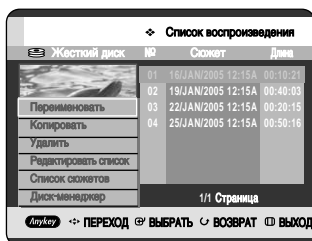

- 3 С помощью кнопки **▲▼** выберите пункт **Редактировать список** и затем нажмите кнопку **OK** или **▶**.

Появится меню редактирования списка воспроизведения.

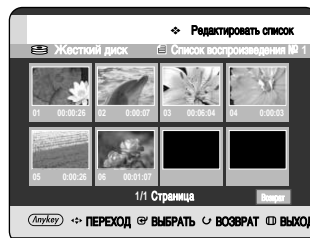

Воспроизведение выбранной сцены

- 4 С помощью кнопки **▲▼◀▶** выберите сцену, которую хотите воспроизвести, затем нажмите кнопку **ANYKEY**.

Выбирается элемент списка воспроизведения, который вы хотите воспроизвести.



- 5 С помощью кнопки **▲▼** выберите пункт **Воспроизведение**, затем нажмите кнопку **OK** или **▶**. Выбранная сцена начинает воспроизводиться.



- Для остановки воспроизведения сцены нажмите кнопку **СТОП** (⏏).

Сначала выполните шаги 1-3 на стр. 103.

- 4 С помощью кнопок ▲▼◀▶ выберите сцену, которую хотите изменить, затем нажмите кнопку **ANYKEY**.

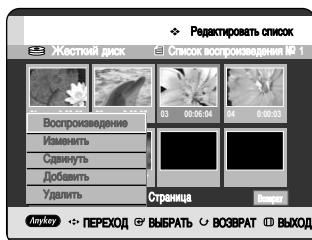

- 5 Нажатием кнопок ▲▼ выберите пункт **Изменить**, затем нажмите кнопку **OK** или ▶. На экране появляется меню **Изменить сцену**.

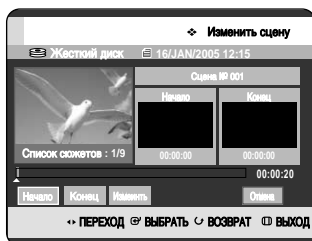

- 6 Нажмите кнопку **OK** в начальной точке сцены.

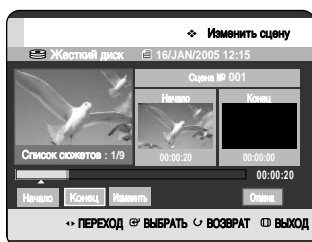

- В окне **Начало** показывается изображение и время для начальной точки сцены.
- Выбирайте начальную или конечную точку фрагмента, который вы хотите изменить, используя кнопки, относящиеся к воспроизведению (**ВОСПРОИЗВЕДЕНИЕ** (⏪), **ПОИСК** (⏩)).

- 7 Нажмите кнопку **OK** в конечной точке сцены.

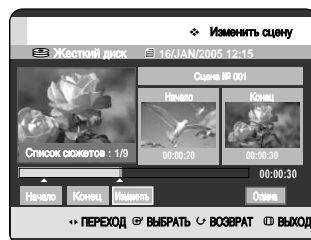

- В окне **Конец** показывается изображение и время для конечной точки сцены.

- 8 Нажатием кнопок ◀▶ выберите пункт **Изменить**, затем нажмите кнопку **OK**.

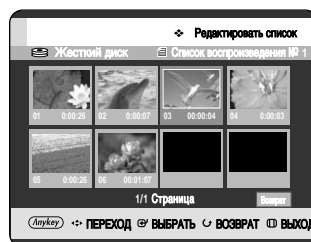

- Сцена, которую вы хотели изменить, заменяется выбранным фрагментом.

Перемещение сцены (изменение позиции сцены)

Сначала выполните шаги 1-3 на стр. 103.

- 4 С помощью кнопок ▲▼◀▶ выберите сцену, которую вы хотите переместить (изменить позицию), затем нажмите кнопку **ANYKEY**.

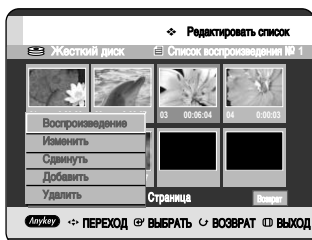

- 5 Нажатием кнопки ▲▼ выберите пункт **Сдвинуть**, затем нажмите кнопку **OK** или ▶.

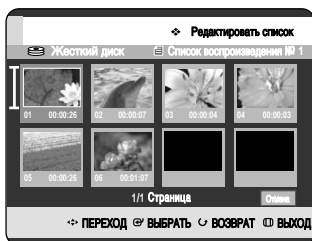

- На сцене, которую вы хотите переместить, появляется желтое окно выбора.

- 6 С помощью кнопок ▲▼◀▶ выберите позицию, на которую вы хотите переместить выбранную сцену, затем нажмите кнопку **OK**.

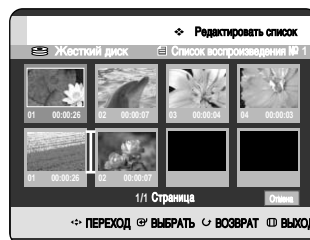

- Выбранная сцена перемещается на выбранную позицию.

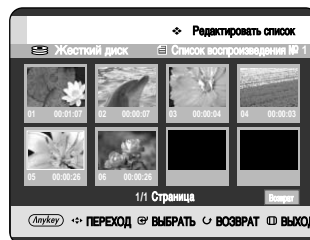

Примечание

- Вы не можете переместить выбранную сцену на позицию следующей за ней сцены, потому что выбранная сцена должна вставляться перед этой позицией, а в данном случае не требуется никаких действий.
- В зависимости от типа диска, вид меню на экране может иметь небольшие различия.

Добавление сцены

Сначала выполните шаги 1-3 на стр. 103.

- 4 С помощью кнопок ▲▼◀▶ выберите сцену, перед которой вы хотите вставить новую сцену, и затем нажмите кнопку **ANYKEY**.

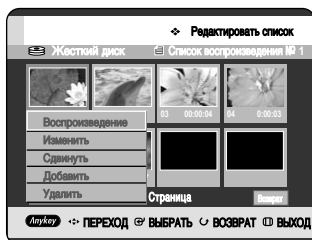

- 5 С помощью кнопок ▲▼ выберите пункт **Добавить**, затем нажмите кнопку **OK** или ▶. На экране появляется меню **Добавить сцену**.

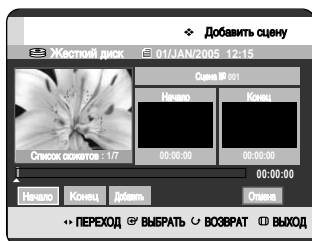

- 6 Нажмите кнопку **OK** в начальной точке сцены.

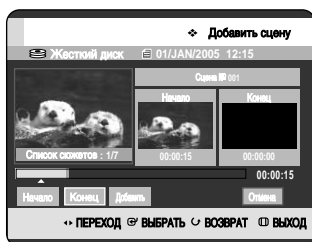

- В окне **Начало** показывается изображение и время для начальной точки сцены.
- Выбирайте начальную или конечную точку фрагмента, который вы хотите добавить в качестве новой сцены, используя кнопки, относящиеся к воспроизведению (**ВОСПРОИЗВЕДЕНИЕ**(↻), **ПОИСК**(⏪ ⏩)).

- 7 Нажмите кнопку **OK** в конечной точке сцены.

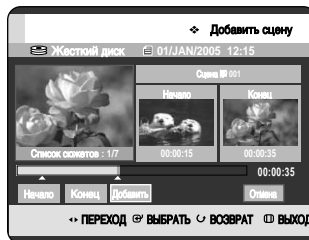

- В окне **Конец** показывается изображение и время для конечной точки сцены.
- Для отмены добавления сцены выберите пункт **Отмена** нажатием кнопки ◀▶, затем нажмите кнопку **OK**.

- 8 Нажатием кнопки ◀▶ выберите пункт **Добавить**, затем нажмите кнопку **OK**.

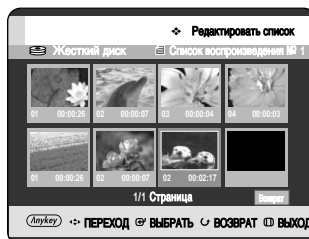

- Фрагмент, который вы хотели добавить, вставляется перед сценой, выбранной в шаге 4 раздела "Добавление сцены".

Удаление сцены

Сначала выполните шаги 1-3 на стр. 103.

- 4 С помощью кнопок ▲▼◀▶ выберите сцену, которую хотите удалить, затем нажмите кнопку **ANYKEY**.

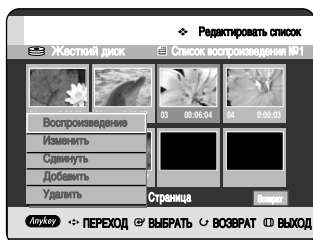

- 5 Нажатием кнопки ▲▼ выберите пункт **Удалить**, затем нажмите кнопку **OK** или ▶.

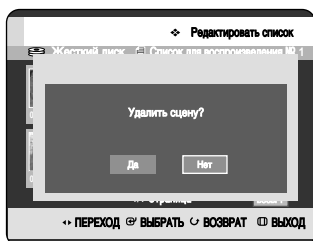

- На экране появится сообщение "Удалить сцену?".

- 6 Нажатием кнопки ▶ выберите поле **Да**, затем нажмите кнопку **OK** для удаления выбранной сцены.

Удаление элемента из списка воспроизведения



Использование кнопки PLAY LIST

- 1 Когда рекордер находится в режиме **Стоп/Воспроизведение**, нажмите кнопку **PLAY LIST**. Появится меню **Редактировать список**.

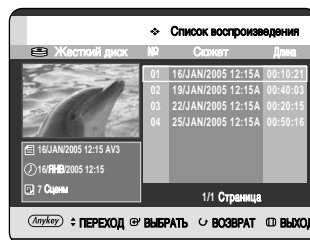

Использование кнопки MENU.

- Когда рекордер находится в режиме **Стоп/Воспроизведение**, нажмите кнопку **MENU**.
- С помощью кнопок ▲▼ выберите пункт **Сюжет**, затем дважды нажмите кнопку **OK** или ▶. Появится меню **Список сюжетов**.
- Нажмите кнопку **ANYKEY**.
- С помощью кнопок ▲▼ выберите пункт **Список воспроизведения**, затем нажмите кнопку **OK** или ▶.
- С помощью кнопок ▲▼ выберите пункт **Список воспроизведения**, затем нажмите кнопку **OK** или ▶.

- 2 С помощью кнопок ▲▼ выберите из списка воспроизведения сюжет, который вы хотите редактировать, затем нажмите кнопку **ANYKEY**. На экране появится меню **Список воспроизведения**: **Переименовать**, **Копировать**, **Удалить**, **Редактировать список**, **Перейти к списку сюжетов**, **Диск-менеджер**.

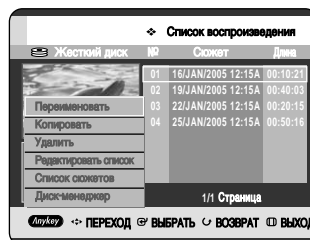

- 3 С помощью кнопок ▲▼ выберите пункт Удалить, затем нажмите кнопку ОК или ►.
- На экране появится сообщение, запрашивающее вас о подтверждении удаления - "Хотите удалить?".

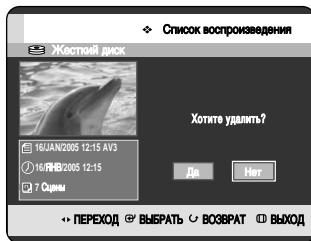

- 4 Нажатием кнопки ◀► выберите поле Да, затем нажмите кнопку ОК. После завершения операции удаления на экране автоматически вновь появляется меню Список воспроизведения.

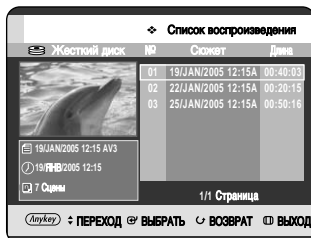
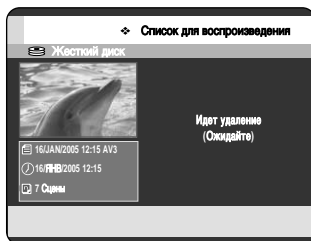

Копирование с жесткого диска на диск DVD

О меню Копировать

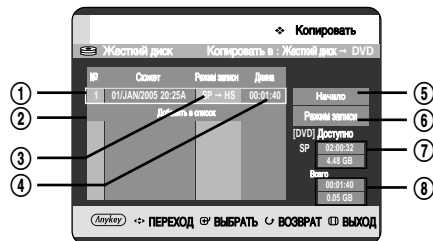

- 1 Сюжет, который будет копироваться
- 2 Добавление сюжетов для копирования (одновременно можно скопировать до 7 сюжетов)
- 3 Режим записи для копирования
 - HS (Высокая скорость): можно осуществлять копирование с более высокой скоростью, чем нормальная скорость воспроизведения. Копирование осуществляется в том же режиме записи, который использовался при записи исходного файла.
 - XP/SP/LP/EP: вы не можете использовать копирование с высокой скоростью.
- 4 Длина файла, который будет копироваться
- 5 Кнопка начала копирования
- 6 Кнопка установки режима записи
- 7 Оставшееся время записи и оставшаяся свободная емкость текущего диска в режиме записи диска DVD
- 8 Суммарное время записи и пространство на диске, требующиеся для сюжетов, подлежащих копированию

Характеристики копирования контента

Контент	Жесткий диск → DVD
Записанный видео сюжет	Поддерживается
Защищенный от копирования сюжет	Не поддерживается
Сюжет Сору Once (Копирование один раз)	Перемещение (удаляет сюжет на жестком диске после копирования)

После записи программы типа "Сору Once" на диск DVD, содержащийся в ней сюжет больше невозможно скопировать на жесткий диск.

Но если программа типа "Сору Once" записана на жесткий диск, содержащийся в ней сюжет можно скопировать на диск DVD-RW (режим VR) или диск DVD-RAM.



Использование кнопки TITLE LIST

1 Нажмите кнопку **ОТКРЫТЬ/ЗАКРЫТЬ** и положите записываемый диск в лоток для диска.

2 Нажмите кнопку **ОТКРЫТЬ/ЗАКРЫТЬ**, чтобы закрыть лоток. Подождите, пока с дисплея на передней панели не исчезнет сообщение **LOAD**. Убедитесь в том, что на диске имеется достаточно свободного места для выполнения записи.

3 Выберите жесткий диск, нажав кнопку **HDD** на передней панели HDD DVD рекордера или на пульте дистанционного управления.

4 Когда рекордер находится в режиме Стоп/Воспроизведение, нажмите кнопку **TITLE LIST**. Появляется меню Список сюжетов.

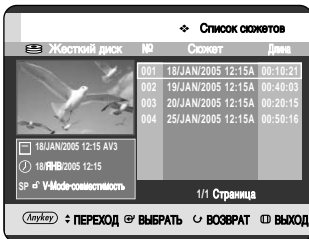

Использование кнопки MENU.

- Когда рекордер находится в режиме Стоп/Воспроизведение, нажмите кнопку **MENU**.
- Нажатием кнопок **▲▼** выберите пункт **Сюжет**, затем дважды нажмите кнопку **OK** или **▶**. Появляется меню Список сюжетов.

5 Нажатием кнопок **▲▼** выберите в списке сюжетов сюжет, который вы хотите копировать. Для перехода к другим страницам нажимайте кнопки **ПРОПУСК** (**⏪** **⏩**).

ПРОПУСК (**⏪**): предыдущая страница списка сюжетов

ПРОПУСК (**⏩**): следующая страница списка сюжетов

6 Нажмите кнопку **ANYKEY**.

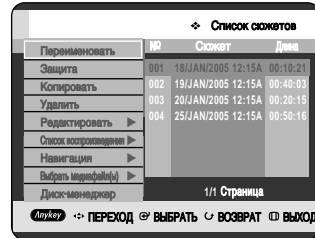

7 Нажатием кнопок **▲▼** выберите пункт **Копировать**, затем нажмите кнопку **OK** или **▶**. Появляется меню Копировать.



- Если вы хотите изменить режим записи во время копирования, обратитесь на стр. 114.

8 Нажмите кнопку **OK** или **▶**, чтобы выбрать пункт **Начало**, затем нажмите кнопку **OK**.



- Об использовании кнопки COPY -

Нажатием кнопок **▲▼** выберите в списке сюжетов сюжет, который вы хотите копировать, затем нажмите кнопку **COPY** на пульте дистанционного управления. Так вы можете перейти к меню Копировать.

- Во время воспроизведения вы тоже можете скопировать сюжет нажатием кнопки **COPY**.

- Копирование сюжета, который перед этим редактировался один раз -

9 На экране появится сообщение "Хотите видеть список копируемых файлов?".

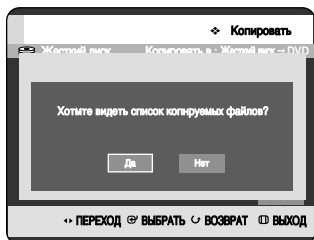

10 Чтобы копировать сюжет с просмотром этого сюжета в окне меню копирования, выберите поле **Да** нажатием кнопки ◀▶, затем нажмите кнопку **OK**.



- Если выбрано поле **Нет**, копируемый сюжет не показывается на экране и при начале копирования на экране показывается текущая принимаемая телепередача.
- Чтобы отменить выполняемое копирование, нажмите кнопку **CANCEL**.

- Копирование не редактировавшегося сюжета -

9⁻¹ На экране появится сообщение "Хотите копировать на высокой скорости?".

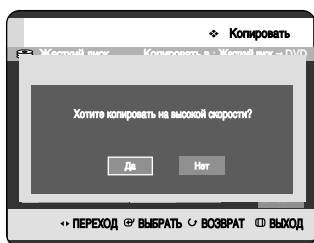

Примечание

- Копирование с высокой скоростью: Это означает, что вы можете переносить данные на диск, не беспокоясь о том, что качество изображения ухудшится с "генерацией" каждой копии. Это также означает, что копирование может выполняться с максимально возможной скоростью.

10⁻¹ Чтобы начать копирование с высокой скоростью, выберите поле **Да** нажатием кнопки ◀▶, затем нажмите кнопку **OK**.

Начинается копирование с высокой скоростью. Копирующийся файл не воспроизводится, а на экране показывается текущая принимаемая телепередача.



- Если выбрано поле **Нет**, то копируемый сюжет воспроизводится с нормальной скоростью и показывается на экране во время копирования.
- Чтобы отменить выполняемое копирование, нажмите кнопку **CANCEL**.

11⁻¹ После успешного завершения копирования, на экране появляется сообщение "Сюжет успешно скопирован".

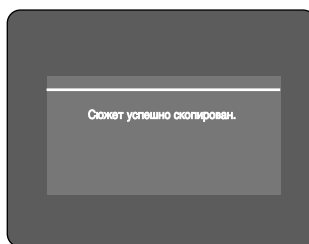

Изменение режима записи

Сначала выполните шаги 1-7 на стр. 109.

- 8 Нажмите кнопки ► и ▼, чтобы выбрать пункт **Режим записи**, затем нажмите кнопку **OK**.

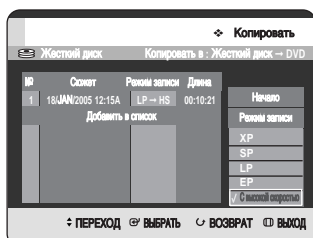

- 9 Нажатием кнопки ▲▼ выберите режим записи, который вы хотите использовать, затем нажмите кнопку **OK**.

- HS (Высокая скорость): Копирование осуществляется в том же режиме записи, который использовался при записи на жесткий диск.
- XP/SP/LP/EP: вы не можете в режиме с более высоким качеством, чем использовался при записи оригинала. Если выбирается тот же режим записи, то сюжет копируется с высокой скоростью.



Примечание

- Вы можете копировать список воспроизведения, используя тот же самый метод.
- Режим копирования с высокой скоростью не доступен для сюжета, часть которого была удалена.
- Во время копирования запись по таймеру не доступна.
- Копирование с высокой скоростью недоступно при:
 - Копировании сюжета, который может копироваться только один раз
 - Копировании списка воспроизведения
 - Копировании сюжета, часть которого была удалена
- О копировании списков сюжетов, которые могут копироваться только один раз:
 - Такое копирование доступно только для дисков, поддерживающих защиту от копирования CPRM.
 - Если список воспроизведения содержит сцену, которая может копироваться только один раз, такой список не может быть скопирован.

Одновременное копирование нескольких сюжетов



Использование кнопки TITLE LIST

- 1 Нажмите кнопку **ОТКРЫТЬ/ЗАКРЫТЬ** и положите записываемый диск в лоток для диска.
- 2 Нажмите кнопку **ОТКРЫТЬ/ЗАКРЫТЬ**, чтобы закрыть лоток. Подождите, пока с дисплея на передней панели не исчезнет сообщение **LOAD**. Убедитесь в том, что на диске имеется достаточно свободного места для выполнения записи.
- 3 Выберите жесткий диск, нажав кнопку **HDD** на передней панели HDD DVD рекордера или на пульте дистанционного управления.
- 4 Когда рекордер находится в режиме **Стоп/Воспроизведение**, нажмите кнопку **TITLE LIST**. Появляется меню **Список сюжетов**.

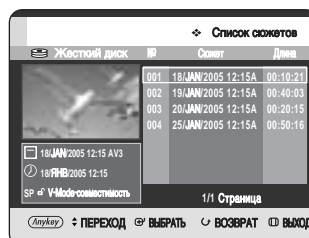

Использование кнопки MENU.

- Когда рекордер находится в режиме **Стоп/Воспроизведение**, нажмите кнопку **MENU**.
- Нажатием кнопки ▲▼ выберите пункт **Сюжет**, затем дважды нажмите кнопку **OK** или ►. Появляется меню **Список сюжетов**.

- 5 Нажатием кнопки ▲▼ выберите в списке сюжетов сюжет, который вы хотите копировать. Для перехода к другим страницам нажимайте кнопки **ПРОПУСК** (⏮) (⏭).
ПРОПУСК (⏮): предыдущая страница списка сюжетов
ПРОПУСК (⏭): следующая страница списка сюжетов

6 Нажмите кнопку **ANYKEY**.

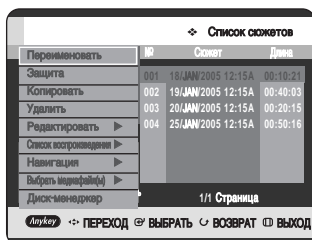

7 Нажатием кнопки ▲▼ выберите пункт **Копировать**, затем нажмите кнопку **OK** или ►.
Появляется меню Копировать.



8 Нажмите кнопку **ANYKEY**.



9 Нажатием кнопки ▲▼ выберите пункт **Добавить**, затем нажмите кнопку **OK**.

Появляется меню Добавить список для копирования.

Нажатием кнопки ▲▼ выберите сюжет, который вы хотите скопировать, затем нажмите кнопку **OK**.

Другой способ: Нажатием кнопки ▲▼ выберите пункт **Добавить в список**, затем нажмите кнопку **OK**.

Нажатием кнопки ▲▼ выберите сюжет, который вы хотите скопировать, затем нажмите кнопку **OK**.

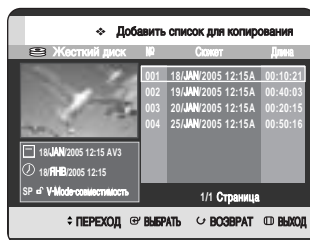

10 Нажатием кнопки ▲▼ выберите следующий сюжет, который вы хотите скопировать, затем нажмите кнопку **OK**.

Повторяйте шаги 8~10 для выбора всех сюжетов, которые вы хотите скопировать.

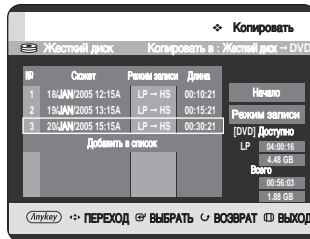

11 Нажмите кнопку **OK** или ►, чтобы выбрать пункт **Начало**, затем нажмите кнопку **OK**.

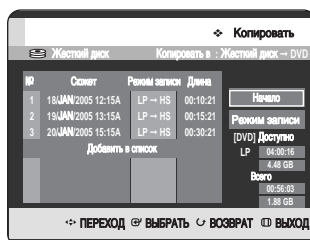

Копируются сюжеты, добавленные в список для копирования. Чтобы отменить выполняемое копирование, нажмите кнопку **CANCEL**.



Примечание

- Если в списке для копирования содержится хотя бы один сюжет, который не может копироваться с высокой скоростью, то выполняется шаг 9, описанный на стр. 110. В противном случае выполняется шаг 9-1, описанный на стр. 110.

Удаление ненужного сюжета из списка для копирования

Сначала выполните шаги 1-7 на стр. 111~112.

- 8 Нажатием кнопки ▲▼ выберите в меню Копировать сюжет, который вы хотите удалить.

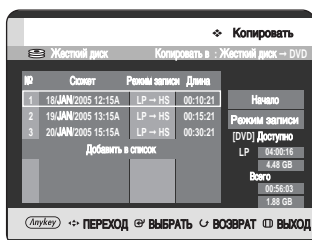

- 9 Нажмите кнопку ANYKEY. Нажатием кнопки ▲▼ выберите пункт Удалить, затем нажмите кнопку OK или ►.

На экране появится сообщение "Хотите удалить?".

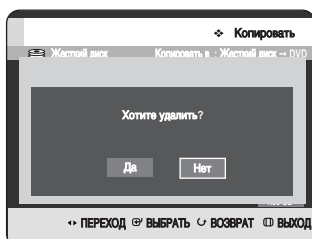

- 10 Нажатием кнопки ◀► выберите поле Да, затем нажмите кнопку OK.
Выбранный сюжет удаляется.

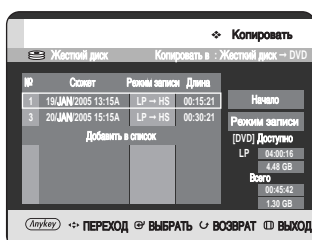

Предварительный просмотр выбранного сюжета из списка для копирования

Сначала выполните шаги 1-7 на стр. 111~112.

- 8 Нажатием кнопки ▲▼ выберите в меню Копировать сюжет, который вы хотите предварительно просмотреть.

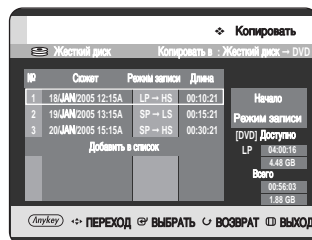

- 9 Нажмите кнопку ANYKEY. Нажатием кнопки ▲▼ выберите пункт Просмотр, затем нажмите кнопку OK или ►.

Вы можете предварительно просмотреть выбранный сюжет в окне, расположенном в центре экрана.

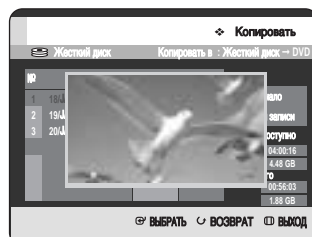

- 10 Нажмите кнопку RETURN для выхода из режима предварительного просмотра.

Выбор режима записи для каждого сюжета из списка для копирования

Вы можете копировать несколько сюжетов, установив разные режимы записи для каждого сюжета.

Сначала выполните шаги 1-7 на стр. 111~112.

- 8 Нажатием кнопку ▲▼ выберите в меню Копировать сюжет, для которого вы хотите изменить режим записи.

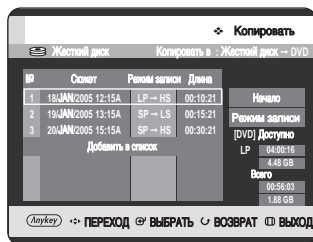

Изменение режима записи всех сюжетов из списка для копирования

Вы можете копировать несколько сюжетов, установив один и тот же режим записи для всех сюжетов.

Сначала выполните шаги 1-7 на стр. 111~112.

- 8 Выберите пункт **Режим записи** в правой стороне экрана с помощью кнопок ▲▼◀▶, затем нажмите кнопку **OK**.

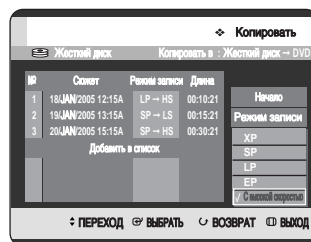

- 9 Нажмите кнопку **ANYKEY**. Нажатием кнопку ▲▼ выберите пункт **Режим записи**, затем нажмите кнопку **OK** или ▶.

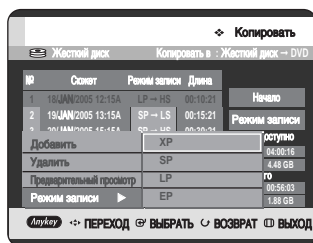

- 9 Нажатием кнопку ▲▼ выберите желаемый режим записи, затем нажмите кнопку **OK**.
Оставшиеся шаги процесса копирования можно выполнить так, как это описано на стр. 109 и 110.

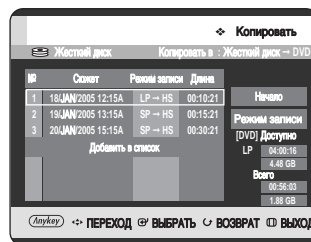

- 10 Нажатием кнопку ▲▼ выберите желаемый режим записи, затем нажмите кнопку **OK** или ▶.

- 11 Для выбора другого сюжета и изменения режима его записи повторяйте шаги 9~11.
Оставшиеся шаги процесса копирования можно выполнить так, как это описано на стр. 109 и 110.

Копирование с диска DVD на жесткий диск



Использование кнопки TITLE LIST

- 1 Нажмите кнопку **ОТКРЫТЬ/ЗАКРЫТЬ** и положите записываемый диск в лоток для диска.
- 2 Нажмите кнопку **ОТКРЫТЬ/ЗАКРЫТЬ**, чтобы закрыть лоток для диска.
- 3 Когда рекордер находится в режиме Стоп/Воспроизведение, нажмите кнопку **TITLE LIST**. Появляется меню Список сюжетов.

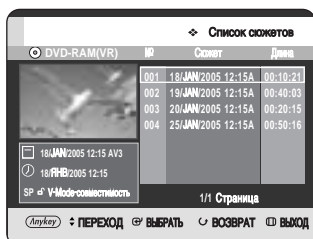

Использование кнопки MENU.

- Когда рекордер находится в режиме Стоп/Воспроизведение, нажмите кнопку **MENU**.
 - Нажатием кнопок **▲▼** выберите пункт **Сюжет**, затем нажмите кнопку **OK** или **▶**.
 - Нажатием кнопок **▲▼** выберите пункт **Список сюжетов**, затем нажмите кнопку **OK** или **▶**.
- Появляется меню Список сюжетов.

- 4 Нажатием кнопки **▲▼** выберите сюжет, который вы хотите копировать.

Для перехода к другим страницам нажимайте кнопки **ПРОПУСК** (**◀** **▶**).

ПРОПУСК (**◀**): предыдущая страница списка сюжетов

ПРОПУСК (**▶**): следующая страница списка сюжетов

- 5 Нажмите кнопку **ANYKEY**.

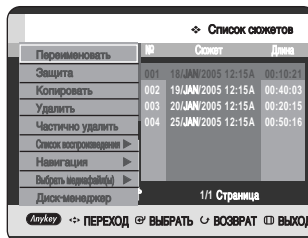

- 6 Нажатием кнопок **▲▼** выберите пункт **Копировать**, затем нажмите кнопку **OK** или **▶**.

Появляется меню Копировать.

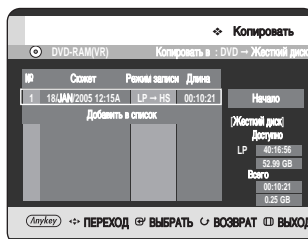

- Об использовании кнопки COPY -

Нажатием кнопок **▲▼** выберите в списке сюжетов сюжет, который вы хотите копировать, затем нажмите кнопку **COPY** на пульте дистанционного управления. Так вы можете перейти к меню Копировать.

- Во время воспроизведения вы тоже можете скопировать сюжет нажатием кнопки **COPY**.

- 7 Нажмите кнопку **OK** или **▶**, чтобы выбрать пункт **Начало**, затем нажмите кнопку **OK**.



- 8 После успешного завершения копирования, на экране появляется сообщение "Сюжет успешно скопирован".

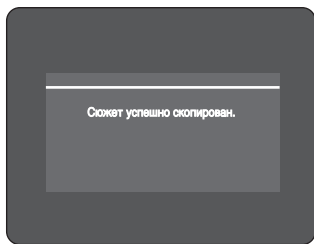

- Одновременное копирование нескольких сюжетов - выполняется так же, как при копировании с жесткого диска (см. стр. 111).
- Удаление ненужного сюжета из списка для копирования - выполняется так же, как при копировании с жесткого диска (см. стр. 113).
- Предварительный просмотр выбранного сюжета из списка для копирования - выполняется так же, как при копировании с жесткого диска (см. стр. 113).



Примечание

- Вы не можете скопировать что-либо еще на закрытый диск DVD-R и DVD-RW (режим V).
- Вы не можете копировать диски DVD-VIDEO на жесткий диск.
- Только видеозаписи будут скопированы из списка сюжетов или списка воспроизведения, содержащего неподвижные изображения (фотографии).
- Копирование с высокой скоростью доступно при копировании с диска DVD-RAM или DVD-RW (режим VR).
- Копирование с высокой скоростью недоступно при копировании с диска DVD-RW (режим V)-R на жесткий диск.
- При копировании сюжета с диска DVD на жесткий диск режим записи изменить невозможно.

Характеристики копирования контента

Контент	DVD → Жесткий диск
Записанный видео сюжет	Поддерживается
Защищенный от копирования сюжет	Не поддерживается
Сюжет Сору Опсе (Копирование один раз)	Не поддерживается

Копирование файлов MP3 или JPEG с диска на жесткий диск

1 Копирование файла

- 1 Положите диск с файлами JPEG или MP3 в лоток для диска.
- 2 Нажмите кнопку **ОТКРЫТЬ/ЗАКРЫТЬ**, чтобы закрыть лоток. Подождите, пока с дисплея на передней панели не исчезнет сообщение **LOAD**. Убедитесь в том, что на диске имеется достаточно свободного места для выполнения записи.
- 3 Нажатием кнопок **▲▼** выберите пункт **Музыка** или **Фото**, затем нажмите кнопку **OK** или **▶**. На экране появляется список файлов музыкальных произведений или фотографий.

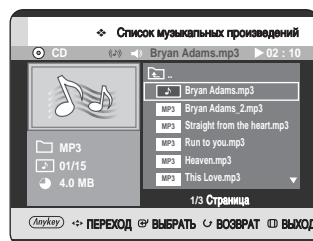

- 4 Нажатием кнопки ▲▼ выбирайте файлы MP3 или JPEG, которые вы хотите копировать, затем нажмите кнопку **ANYKEY**.

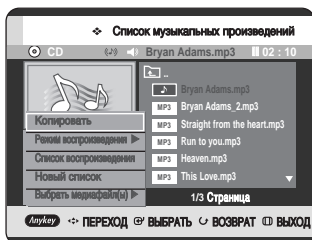

- 5 Нажатием кнопки ▲▼ выберите пункт **Копировать**, затем нажмите кнопку **OK** или ►. Начинается копирование файлов. Копирование только 1 файла не может быть отменено. При копировании только 1 файла с диска на жесткий диск он помещается в папку Музыка или Фото на жестком диске.

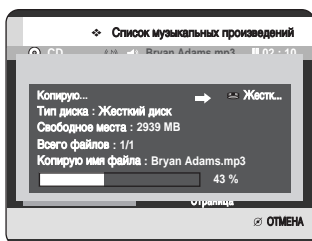

Копирование папки

- 1 Положите диск (с файлами JPEG или MP3) в лоток для диска.
- 2 Нажатием кнопки ▲▼ выберите пункт **Музыка** или **Фото**, затем нажмите кнопку **OK** или ►. На экране появляется список папок с файлами музыкальными произведениями или фотографиями.

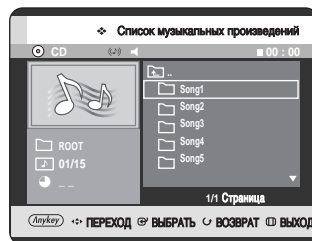

- 3 Нажатием кнопки ▲▼ выберите папку с файлами MP3 или JPEG, которую вы хотите копировать, затем нажмите кнопку **ANYKEY**.

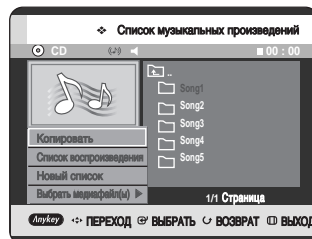

- 4 Нажатием кнопки ▲▼ выберите пункт **Копировать**, затем нажмите кнопку **OK** или ►. Начинается копирование папки. Копируются папки нижележащего уровня и файлы, содержащиеся в выбранной папке.

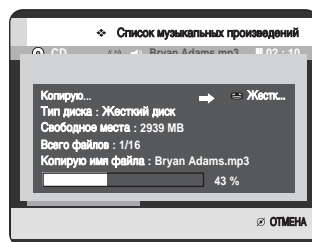



Примечание

- При нажатии кнопки **Отмена** во время копирования папки ее копирование будет отменено после завершения копирования текущего файла.
- В случае файлов MP3 в одну папку могут быть скопированы до 1500 файлов MP3 и 1000 папок нижележащего уровня.
- В случае файлов JPEG в одну папку могут быть скопированы до 4500 файлов MP3 и 1000 папок нижележащего уровня.
- Файлы с существующими именами *****.mp3/ ***.jpg** автоматически переименовываются с присвоением имен именами *****01.mp3/ ***01.jpg** и копируются.
- Допускается, чтобы до 999 копий имело одинаковое имя.
- Вы не можете копировать аудио компакт-диски.
- Файлы MP3 или JPEG могут копироваться только с диска на жесткий диск.
- Размеры файла на диске и его копии на жестком диске могут немного отличаться из-за разных файловых систем.

Характеристики копирования контента

Контент	Жесткий диск → DVD	DVD → Жесткий диск
MP3	Не поддерживается	Поддерживается
JPEG (фото)	Не поддерживается	Поддерживается
DivX	Не поддерживается	Не поддерживается

Диск-менеджер



Редктирование имени диска

Чтобы присвоить имя диску, выполните следующие указания.



- 1 Когда рекордер находится в режиме Стоп, нажмите кнопку **ANYKEY**.

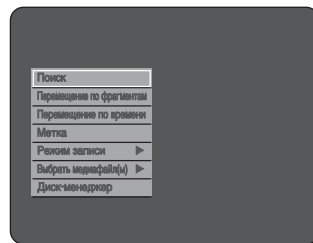

- 2 Нажатием кнопок **▲▼** выберите пункт **Диск-менеджер**, затем нажмите кнопку **OK** или **▶**.

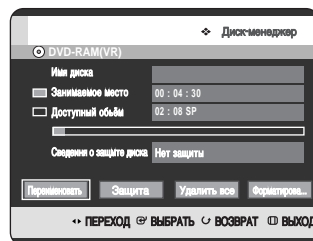

- 3 Нажатием кнопки ◀▶ выберите пункт **Переименовать**, затем нажмите кнопку **OK**. На экране появляется меню Переименовать.



- 4 Введите желаемые буквы имени диска, используя кнопки ▲▼◀▶, затем нажмите кнопку **OK**.



- 5 Нажатием кнопки ▲▼◀▶ выберите пункт **Сохран...**, затем нажмите кнопку **OK**. Диску присваивается имя.

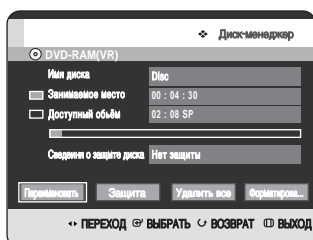

Примечание

- Перед началом редактирования имени диска вам может потребоваться разблокировать защиту диска.
- В зависимости от типа диска, вид меню на экране может иметь небольшие различия.

Защита диска

Защита диска позволяет вам защищать ваши диски от непреднамеренного форматирования и удаления сделанных на них записей.



- 1 Когда рекордер находится в режиме Стоп, нажмите кнопку **ANYKEY**.

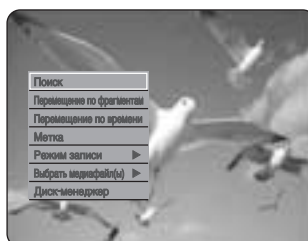

- 2 Нажатием кнопки ▲▼ выберите пункт **Диск-менеджер**, затем нажмите кнопку **OK** или ▶.

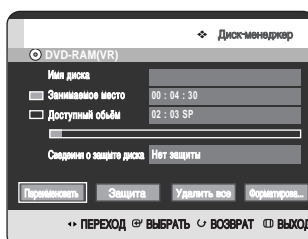

- 3 Нажатием кнопки ◀▶ выберите пункт **Защита**, затем нажмите кнопку **OK**.

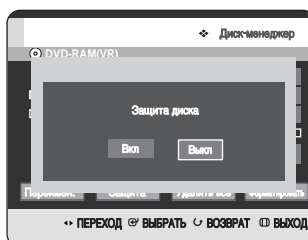

- 4 Нажатием кнопки ◀▶ выберите поле **Да**, затем нажмите кнопку **OK**.

Форматирование диска

Используйте для форматирования диска приведенные ниже инструкции. Если была установлена защита диска, ее необходимо снять.



- 1 Когда рекордер находится в режиме Стоп, нажмите кнопку **ANYKEY**.

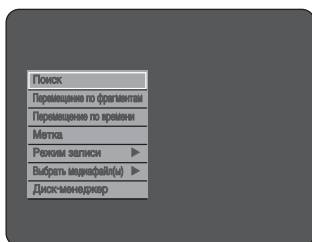

- 2 Нажатием кнопки **▲▼** выберите пункт **Диск-менеджер**, затем нажмите кнопку **OK** или **▶**.

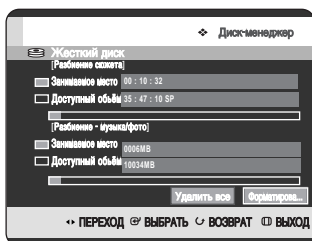

- 3 Нажатием кнопки **◀▶** выберите пункт **Форматирова...**, затем нажмите кнопку **OK**.

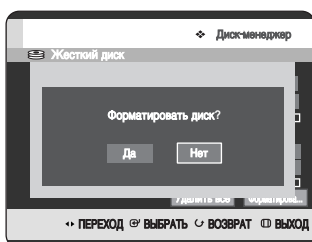

Жесткий диск/DVD-RAM

- У вас будет запрошено подтверждение на форматирование диска выводом на экран сообщения "Форматировать диск?".
- Если вы выберете **Да**, на экран будет выведено сообщение, запрашивающее вашего подтверждения "Все данные будут удалены. Продолжить?".

Диск DVD-RW

- Будет выведено сообщение о выборе формата диска "Выберите формат записи для DVD-RW."

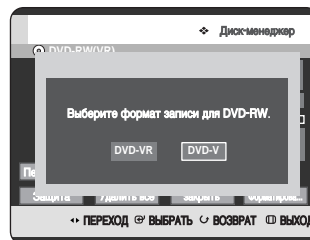

- 4 Нажатием кнопки **◀▶** выберите поле **Да**, затем нажмите кнопку **OK**. Диск начнет форматироваться.

Режимы DVD-VR и DVD-V различаются в соответствии с их форматом записи.

	Режим DVD-VR	Режим DVD-V
ДИСК	DVD-RAM DVD-RW	DVD-RW DVD-R

Удаление всех списков сюжетов/списков музыкальных файлов/списков фото



- 1 Когда рекордер находится в режиме Стоп, нажмите кнопку **ANYKEY**.

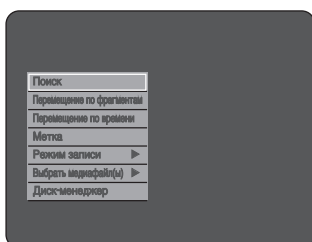

- 2 Нажатием кнопки **▲▼** выберите пункт **Диск-менеджер**, затем нажмите кнопку **OK** или **▶**.

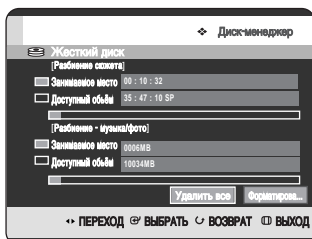

- 3 Нажатием кнопки **◀▶** выберите пункт **Удалить все**, затем нажмите кнопку **OK**.

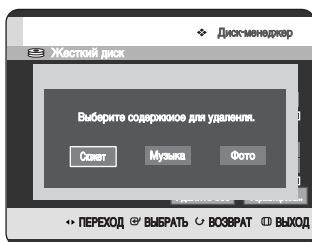

- Когда существует защищенный элемент списка: Функция "Удалить все" не будет действовать. Если имеется сюжет, содержащий неподвижные изображения (фото), эта функция тоже не будет действовать. Если вы хотите удалить защищенный элемент, снимите его защиту через соответствующий пункт меню.

- 4 Нажатием кнопки **◀▶** выберите пункт **Сюжет Музыка** или **Фото**, затем нажмите кнопку **OK**.

Сюжет

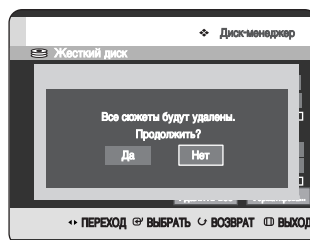

Музыка

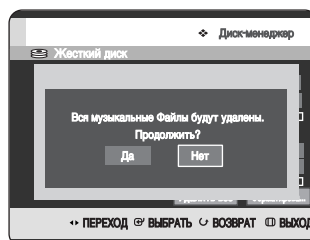

Фото

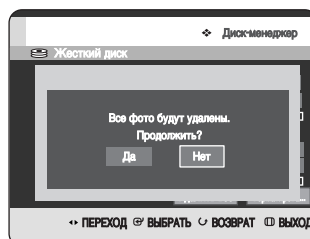

- 5 Нажатием кнопки **◀▶** выберите поле **Да**, затем нажмите кнопку **OK**. Все списки сюжетов, списки музыкальных файлов или списки фото удаляются.

Удаление всех списков сюжетов



- 1 Когда рекордер находится в режиме Стоп, нажмите кнопку **ANYKEY**.

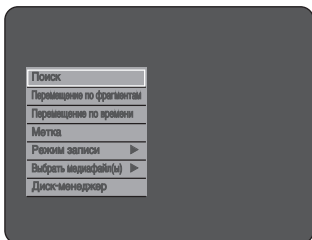

- 2 Нажатием кнопки **▲▼** выберите пункт **Диск-менеджер**, затем нажмите кнопку **OK** или **▶**.

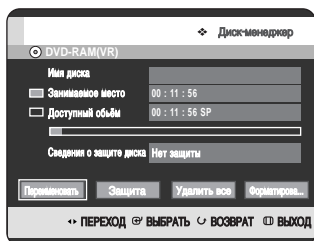

- 3 Нажатием кнопки **◀▶** выберите пункт **Удалить все**, затем нажмите кнопку **OK**.

- У вас будет запрошено подтверждение на удаление выводом на экран сообщения "удалить все списки сюжетов?".

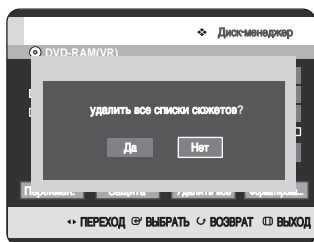

- Когда существует защищенный элемент списка: Функция "Удалить все списки сюжетов" не будет действовать. Если имеется сюжет, содержащий неподвижные изображения (фото), эта функция тоже не будет действовать. Если вы хотите удалить защищенный элемент, снимите его защиту через соответствующий пункт меню.
- При использовании защищенного диска DVD-RAM вы не можете удалять с него данные.

- 4 Нажатием кнопки **◀▶** выберите поле **Да**, затем нажмите кнопку **OK**.
Все списки сюжетов удаляются с диска.

Заккрытие диска

После того, как вы записали на диск DVD-RW/DVD-R желаемые сюжеты на вашем HDD DVD рекордере, диск необходимо закрыть перед тем, как его можно будет воспроизводить на других устройствах.



- 1 Когда рекордер находится в режиме Стоп, нажмите кнопку **ANYKEY**.

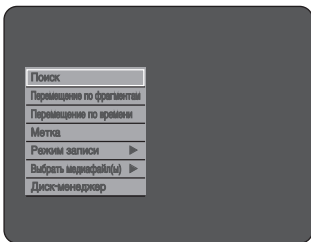

- 2 Нажатием кнопки **▲▼** выберите пункт **Диск-менеджер**, затем нажмите кнопку **OK** или **▶**.

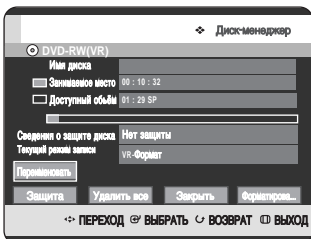

- 3 Нажатием кнопки **▲▼◀▶** выберите пункт **Закрыть**, затем нажмите кнопку **OK**. У вас будет запрошено подтверждение на закрытие диска выводом на экран сообщения "Вы хотите закрыть диск?".

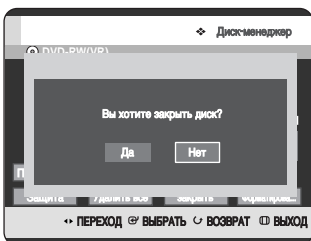

Если вы выберете **Да**, появится новое сообщение "Диск будет закрыт. Продолжить?".

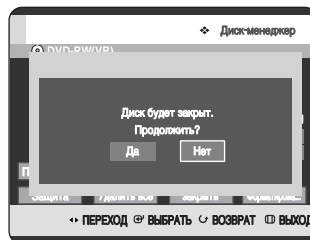

- 4 Нажатием кнопок **◀▶** выберите поле **Да** и затем нажмите кнопку **OK**. Диск закрывается.



Примечание

- После закрытия диска вы не можете удалять элементы списка записей.
- После закрытия диском DVD-R/DVD-RW (режим Video) можно пользоваться так же, как диском DVD-Video.
- В зависимости от типа диска выводимая на экран информация может немного различаться.
- Время, требующееся для закрытия диска, может быть различным, в зависимости от объема записанных на диск данных.
- Если вы выключите рекордер во время закрытия диска, данные на диске будут повреждены.
- Вы не можете закрыть диск, который содержит музыкальные файлы или файлы JPEG.

Отмена закрытия диска (режим V/VR)



- 1 Когда рекордер находится в режиме Стоп, нажмите кнопку **ANYKEY**.

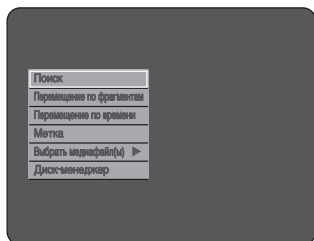

- 2 Нажатием кнопки **▲▼** выберите пункт **Диск-менеджер**, затем нажмите кнопку **OK** или **▶**.

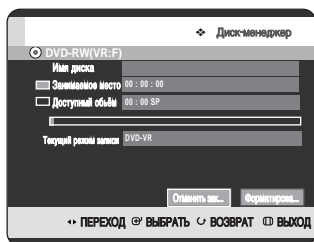

- 3 Нажатием кнопки **◀▶** выберите пункт **Отменить закрытие** и затем нажмите кнопку **OK**. У вас будет запрошено подтверждение на отмену закрытия диска выводом на экран сообщения "Отменить закрытие диска?".

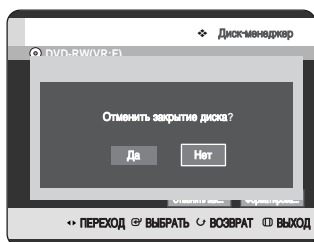

Если вы выберете **Да**, появится новое сообщение "Произойдет отмена закрытия диска. Продолжить?".

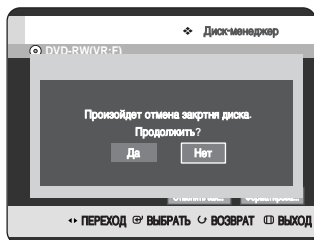

- 4 Нажатием кнопки **◀▶** выберите поле **Да**, затем нажмите кнопку **OK**.
Закрытие диска отменяется.



- Диск DVD-RW можно закрывать или отменять его закрытие в режиме Video.

	Закреть	Отменить закрытие
Метка	DVD-Video(RW)	DVD-RW(V)
Использование	Так же, как диск DVD-Video	Дополнительная запись, защита и удаление возможны.

- Диск DVD-RW можно закрывать или отменять его закрытие в режиме VR.

	Закреть	Отменить закрытие
Метка	DVD-RW(VR:F)	DVD-RW(VR)
Использование	Дополнительная запись, удаление, редактирование и защита невозможны.	Дополнительная запись, удаление, редактирование и защита возможны.

Справочная информация

Устранение проблем	125
Технические характеристики	129

Устранение проблем

Если ваше изделие не работает надлежащим образом, перед обращением в уполномоченный сервисный центр компании Samsung выполните перечисленные ниже проверки.

Питание

Рекордер не выдает изображение сразу после включения питания.



- Точка проверки 1** Для инициализации HDD DVD рекордера требуется некоторое время. Изображение со входа появляется приблизительно через 10 секунд после его включения.

Запись

Невозможно записать телепередачу.



- Точка проверки 1** Проверьте надежность подсоединения шнура питания к розетке.
- Точка проверки 2** Правильно ли вы настроили HDD DVD рекордер на телевизионные каналы?
- Точка проверки 3** Проверьте наличие свободного места на жестком диске/дисках HDD/DVD-RAM/-RW/-R.

Я нажимаю кнопку **REC**, а рекордер не реагирует.



- Точка проверки 1** Запись возможна только на жесткий диск/диски HDD/DVD-RAM/-RW/-R. Если программа имеет защиту от копирования, она не может быть записана.

Воспроизведение

Невозможно воспроизвести диск.



Точка проверки 1

Проверьте, правильно ли вставлен диск. Этикетка должна быть сверху.

Точка проверки 2

Проверьте региональный код диска DVD.

Точка проверки 3

Данный DVD рекордер не может воспроизводить некоторые типы дисков (смотри страницы 6, 45).

На экране появляется значок .



Точка проверки 1

Вы не можете использовать данную операцию или функцию по следующим причинам:

- (1) Ваш диск DVD не позволяет это.
- (2) Ваш диск DVD не поддерживает эту функцию (например, ракурс).
- (3) Функция недоступна в данный момент.
- (4) Вы запросили сюжет, фрагмент или время вне доступного диапазона.

Режим воспроизведения отличается от установленного в меню "Настройка".



Точка проверки 1

Диск поддерживает не все выбранные функции. Некоторые из выбранных в меню "Настройка" функций могут не работать надлежащим образом, если на диске не закодирована требующаяся для них информация.

Не изменяется формат изображения.



Точка проверки 1

На воспроизводящемся диске DVD записано изображение только в одном формате кадра (см. стр. 39~40).

Вы не можете пользоваться функцией "ракурс" во время воспроизведения диска DVD.



Точка проверки 1

Функция "ракурс" действует только в том случае, когда на диске записаны изображения, снятые в разных ракурсах.

Не воспроизводятся звуковое сопровождение и/или субтитры на желаемом языке.



Точка проверки 1

Языки звукового сопровождения и субтитров зависят от конкретного диска. Доступны только языки звукового сопровождения и субтитров, записанные на диск, и только они показываются в меню диска.

Невозможно скопировать сюжет или файл на другой диск



Точка проверки 1

Диски DVD, записанные с защитой от копирования, невозможно скопировать на жесткий диск.

Точка проверки 2

Обратитесь к параграфу "Характеристики копирования контента" на стр. 5, чтобы проверить, поддерживается ли копирование для данного типа контента.

Видео

Диск вращается, но изображение не появляется или оно имеет плохое качество.



Точка проверки 1

Убедитесь в том, что вы надлежащим образом установили режим работы видеовыхода и параметры изображения (см. стр. 39~40).

Точка проверки 2

Проверьте, нет ли на диске грязи и не поврежден ли он.

Точка проверки 3

Может оказаться невозможно воспроизвести некоторые диски из-за плохого качества их изготовления.

Точка проверки 4

Если происходит резкий переход от темной сцены к яркой, может возникать кратковременное дрожание изображения по вертикали, но это не является дефектом.

Звук

Отсутствует звук.



Точка проверки 1

Не просматриваете ли вы запись в режиме замедленного или ускоренного воспроизведения? При воспроизведении со скоростью, отличающейся от нормальной, звук не будет слышен.

Точка проверки 2

Проверьте соединения и исходные настройки (см. стр. 22~23, 39).

Точка проверки 3

Проверьте, не поврежден ли диск. Почистите диск при необходимости.

Точка проверки 4

Проверьте, правильно ли загружен диск - стороной с этикеткой вверх.

Отсутствует звуковое сопровождение.



Точка проверки 1

Убедитесь в том, что вы задали правильный режим работы цифрового выхода в меню настройки параметров аудио выходов (см. стр. 37).

Запись по таймеру

Мигает индикатор таймера.



Точка проверки 1

Убедитесь, что на жестком диске достаточно свободного места для записи.

Точка проверки 2

Проверьте, является ли загруженный диск записываемым. Обязательно проверьте это до начала записи по таймеру.

Запись по таймеру не выполняется должным образом.



Точка проверки 1

Еще раз проверьте, правильно ли вы запрограммировали времена начала и окончания записи.

Точка проверки 2

Если во время записи по таймеру в электросети временно пропало напряжение или питание рекордера было выключено по какой-либо причине, то запись была отменена.

Пульт дистанционного управления

Пульт дистанционного управления не работает.



Точка проверки 1 Направьте пульт дистанционного управления на приемник сигналов дистанционного управления на вашем HDD DVD рекордере. Пользуйтесь пультом на допустимом расстоянии. Удалите препятствия между HDD DVD рекордером и пультом дистанционного управления.

Точка проверки 2 Проверьте, не разрядились ли батареи в пульте дистанционного управления.

Точка проверки 3 Проверьте, правильно ли вы выбрали устройство для управления при помощи кнопки **TV/DVD**.

Точка проверки 4 Проверьте, выбрана или нет кнопка управления телевизором (TV).

Другие проблемы.



Точка проверки 1 Обратитесь к Содержанию и найдите в нем раздел данной Инструкции для пользователя, в котором может быть объяснение текущей проблемы и еще раз выполните содержащиеся в разделе процедуры.

Точка проверки 2 Отсоедините HDD DVD рекордер от розетки сети переменного тока и затем вновь подсоедините его.

Точка проверки 3 Если это не помогло устранить проблему, обратитесь в ближайший сервисный центр компании Samsung.

Другие проблемы

Я забыл пароль для родительского ключа.



Точка проверки 1 Когда в рекордер не загружен диск, нажмите кнопку **▶▶I** на передней панели рекордера и удерживайте ее нажатой более 5 секунд. Все настройки, включая пароль, вернуться к настройкам по умолчанию, установленным на заводе-изготовителе. Пользуйтесь этой функцией только если это абсолютно необходимо. (Обратите внимание, что эта функция доступна только когда не загружен диск).

Имеется ли возможность изменить язык субтитров или звукового сопровождения на записанном диске?



Точка проверки 1 Записанный диск воспроизводится только с теми субтитрами и звуковым сопровождением, которые были выбраны при выполнении его записи.

Технические характеристики



Общие	Требования к электропитанию		220V +/-10%, 50 Гц
	Потребляемая мощность		45 Вт
	Масса		4,2 кг
	Габаритные размеры		430 мм (Ш) X 255 мм (Г) X 79 мм (В)
	Рабочая температура окружающей среды		+5°C ~ +35°C
	Другие условия		Рабочее положение горизонтальное. Относительная влажность ниже 75%
Входы	Видеосигнал		Композитный: 1,0 В п-п, 75 Ом, синхронизация отрицательная
	Аудиосигнал		Макс. входной уровень аудиосигнала: 2 В rms
	Вход DV		Разъем, совместимый с IEEE 1394 (4 контакта)
	Принимаемые каналы		PAL, SECAM B/G, D/K, I
	Разъемы СКАРТ	AV1 (СКАРТ TV)	Видео: композитный Аудио: аналоговый
AV2 (СКАРТ EXT)		Видео: композитный, RGB Аудио: аналоговый	
Выходы	Аудиосигнал		Аналоговые выходные разъемы x2
			Оптический/коаксиальный цифровой аудио выход
	Видеосигнал		Композитный видеосигнал: выходной разъем видео x1
			Выход S-Video x1 (Y: 1,0 Вп-п, C: 0,286 Вп-п на нагрузке 75 Ом)
			Компонентный выход x1 (Y: 1,0 Вп-п, Pb: 0,70 Вп-п, Pr: 0,70 Вп-п на нагрузке 75 Ом)
Разъем СКАРТ	AV1 (СКАРТ TV)	Видео: композитный, RGB Аудио: аналоговый	
Запись	Формат сжатия изображения		MPEG-II
	Формат сжатия звука		Dolby Digital 2 канала/256 Кбит/с, MPEG-II
	Качество записи		XP (около 8,5 Мбит/с), SP (около 4,5 Мбит/с),
			LP (около 2,5 Мбит/с), EP (около 1,6 Мбит/с или 1,2 Мбит/с)
	Полоса частот аудио сигнала		20 Гц ~ 20 кГц
Емкость HDD		80 Gb	

Выход аудио сигнала

В случае дисков DVD аудио сигналы, записанные с частотой дискретизации 96 кГц, подаются на цифровой выход с преобразованием в сигналы с частотой дискретизации 48 кГц.

Тип диска	DVD	АУДИО КОМПАКТ-ДИСК (CD-DA)
Аналоговый аудио выход	48 / 96 кГц	44,1 кГц
Цифровой аудио выход	48 кГц	44,1 кГц



Юридический адрес изготовителя: Самсунг Электроникс Ко., Лтд
Самсунг Мэйн Билдинг. 250-2 Га Тэпанг-Ро, Чунг-Гу, Сеул, Корея

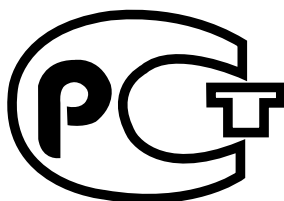

АЯ46

SAMSUNG

Інструкція користувача

DVD-HR720

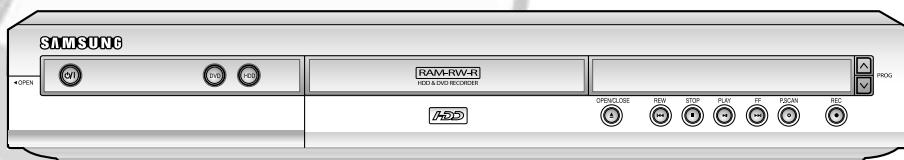

www.samsung.com

AK68-00854A-00

Русский Ukrainian

Попередження

ДЛЯ ЗНИЖЕННЯ РИЗИКУ ВРАЖЕННЯ ЕЛЕКТРИЧНИМ СТРУМОМ, НЕ ЗНИМАЙТЕ КОРПУС (АБО ЗАДНЮ ЧАСТИНУ).

ВСЕРЕДИНИ ВІДСУТНІ ЧАСТИНИ, ЯКІ ОБСЛУГОВУЮТЬСЯ КОРИСТУВАЧЕМ. ДЛЯ ТЕХНІЧНОГО ОБСЛУГОВУВАННЯ ЗВЕРТАЙТЕСЬ ДО КВАЛІФІКОВАНОГО ПЕРСОНАЛУ.



Даний символ вказує на те, що всередині даного виробу існує небезпечна напруга, яка може призвести до враження електричним струмом або травми.



Даний символ вказує на важливі інструкції, які супроводжують продукт.

Не встановлюйте дане обладнання у місцях з обмеженим простором, таких як книжкові шафи або аналогічних.

ПОПЕРЕДЖЕННЯ : Для зменшення ризику пожежі або враження електричним струмом не допускайте попадання даного виробу під дощ або в умови високої вологості.

УВАГА : ДАНИЙ DVD-РЕКОРДЕР ЗІ ВБУДОВАНИМ ЖОРСТКИМ ДИСКОМ ВИКОРИСТОВУЄ НЕВИДИМИЙ ЛАЗЕРНИЙ ПРОМІНЬ, ЯКИЙ МОЖЕ СПРИЧИНИТИ ШКІДЛИВЕ ОПРОМІНЕННЯ ПРИ ПОПАДАННІ. ВПЕВНІТЬСЯ В ТОМУ, ЩО ВИ ВИКОРИСТОВУЄТЕ РЕКОРДЕР ВІДПОВІДНО ДО ІНСТРУКЦІЙ.

УВАГА

У ДАНОМУ ПРОДУКТІ ВИКОРИСТОВУЄТЬСЯ ЛАЗЕР.

ВИКОРИСТАННЯ ОРГАНІВ УПРАВЛІННЯ, НАСТРОЮВАНЬ АБО ВИКОНАННЯ ПРОЦЕДУР ІНШИХ, НІЖ ВКАЗАНІ У ДАНОМУ ДОКУМЕНТІ, МОЖЕ ПРИЗВЕСТИ ДО ШКІДЛИВОГО ОПРОМІНЕННЯ.

НЕ ЗНИМАЙТЕ ЗАХИСНІ КОЖУХИ І НЕ ВИКОНУЙТЕ РЕМОНТ САМОСТІЙНО. ДЛЯ ТЕХНІЧНОГО ОБСЛУГОВУВАННЯ ЗВЕРТАЙТЕСЬ ДО КВАЛІФІКОВАНОГО ПЕРСОНАЛУ.

Важливі інструкції з дотримання безпеки

Важные инструкции по технике безопасности

Перед использованием изделия внимательно прочтите данную Инструкцию по эксплуатации. Выполняйте все перечисленные ниже инструкции по технике безопасности. Держите Инструкцию под рукой для обращения к ней в последующем.

- 1) Прочитайте дані інструкції.
- 2) Збережіть дані інструкції.
- 3) Беріть до уваги всі попередження.
- 4) Дотримуйтесь всіх інструкцій.
- 5) Не використовуйте даний пристрій поблизу води.
- 6) Виконуйте очищення лише з допомогою сухої тканини.
- 7) Не блокуйте вентиляційні отвори, виконуйте установку відповідно до інструкцій виробника.
- 8) Не встановлюйте поруч з джерелами тепла, такими як радіатори, лічильники тепла, кухонні плити, або іншими апаратами (включаючи підсилювачі), які утворюють тепло.
- 9) Не порушуйте функції поляризованої штепсельної вилки або штепсельної вилки з заземленням, направлені на забезпечення безпеки. Поляризована вилка має два штепселі, один з яких ширший за інший. Штепсельна вилка з заземленням має два штепселі і третій, заземлюючий, штепсель. Широкий третій штепсель забезпечує Вашу безпеку. Якщо штепсельна вилка не підходить до Вашої штепсельної розетки, проконсультуйтеся з електриком з питання її заміни.
- 10) Захищайте мережний шнур від перегинання, особливо у місцях біля штепсельної вилки, розетки і місця, де шнур виходить з апарату.
- 11) Використовуйте лише пристосування/аксесуари, вказані виробником.
- 12) Використовуйте лише ті візки, стійки, триноги, опори або столики, які вказано виробником або продаються разом з апаратом. При використанні візка, дотримуйтесь обережності при переміщенні комбінації візка/апарату з метою запобігання отримання травми, викликані перевертанням.
- 13) Відключайте даний апарат під час штормів з грозами або якщо Ви не використовуєте його довгий період часу.
- 14) З приводу сервісного обслуговування звертайтеся до кваліфікованого сервісного персоналу. Сервісне обслуговування необхідне у випадку, коли апарат було яким-небудь чином пошкоджено, як, наприклад, було пошкоджено мережний шнур або штепсельну вилку, пролито рідину або щось потрапило всередину апарату, апарат було піддано впливу води або вологості, апарат нормально не функціонує або його уронили. Заходи обережності

Обережність при поводженні

- Перед підключенням інших пристроїв до даного рекордера не забудьте відключити їх.
- Не пересувайте рекордер при відтворенні диску, оскільки диск може отримати подряпини або бути зламаним, а також можливе пошкодження внутрішніх частин рекордера.
- Не ставте на рекордер вази з квітами, наповнені водою, або будь-які маленькі металеві предмети.
- Дотримуйтесь обережності для того, щоб Ваші руки не потрапили у лоток для диску.
- Не ставте нічого іншого, крім диску, у лоток для диску.
- Зовнішні перешкоди, такі як блискавка або статична електрика можуть вплинути на нормальну роботу даного рекордера. Якщо це трапилось, відключіть і знову включіть рекордер з допомогою кнопки **DVD STANDBY/ON** або відключіть і потім підключіть шнур перемінного струму до розетки мережі живлення перемінного струму. Рекордер буде працювати нормально.
- Впевніться в тому, що Ви вийняли диск і вимкнули рекордер після завершення його використання.
- Відключіть шнур живлення перемінного струму з розетки мережі живлення перемінного струму, якщо Ви плануєте не використовувати рекордер протягом тривалого періоду часу.
- Очистіть диск, витираючи його по прямій лінії у напрямку від внутрішньої до зовнішньої сторони диску.

Догляд за корпусом

З ціллю забезпечення безпеки, впевніться в тому, що Ви відключили шнур живлення перемінного струму від розетки мережі живлення перемінного струму.

- Не використовуйте для очищення бензин і розчинники.
- Протирайте корпус м'якою тканиною.

HDD

Жорсткий диск має високу ємність для зберігання інформації, що дозволяє виконувати записування з великою тривалістю і дає можливість швидкого доступу до даних. Однак, його може бути легко пошкоджено від удару, вібрації або пилу і жорсткий диск необхідно тримати подалі від магнітів. З метою запобігання втрати важливих даних, дотримуйтесь наступних заходів обережності.

- Не використовуйте DVD-рекордер зі вбудованим жорстким диском у місцях з високим рівнем перепаду температур.
- Не піддавайте DVD-рекордер зі вбудованим жорстким диском ударам.
- Не розміщуйте DVD-рекордер зі вбудованим жорстким диском у місцях, підданих впливу вібрації або нестійких місцях.
- Не розміщуйте DVD-рекордер зі вбудованим жорстким диском на джерелі теплоти.

- Не відключайте шнур живлення перемінного струму при включеному живленні.
- Не намагайтесь замінити жорсткий диск. Це може призвести до несправності.

Якщо жорсткий диск буде пошкоджено, Ви не зможете відновити втрачені дані. Жорсткий диск представляє собою область пам'яті лише для тимчасового зберігання.

Поводження з дисками

- Використовуйте диски звичайної форми. Якщо використовується нестандартний диск (диск особливої форми), даний DVD-рекордер зі вбудованим жорстким диском може бути пошкоджено.

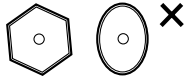

Як тримати диски

- Избегайте прикасаться к той поверхности диска, на которую делается запись.



Диски DVD-RAM, DVD-RW і DVD-R

- Проводьте очистку з допомогою очищувача для дисків DVD-RAM/PD, який можна придбати окремо (LFK200DCA1 - якщо доступний). Для очистки дисків DVD-RAM/DVD-RW/DVD-R не використовуйте очищувачі або тканину, які використовуються для очистки компакт-дисків.



Диски DVD-Video, аудіо компакт-диски

- З допомогою м'якої тканини зітріть пил або забруднення з диску.

Обережність при поводженні з дисками

- Не пишіть на стороні з зображенням з допомогою кулькової ручки або олівця.
- Не використовуйте спреї для видалення записів або антистатика. Також, не використовуйте летючі хімічні речовини, такі як бензин або розчинник.
- Не прикріплюйте до дисків ярлики або наклейки. (Не використовуйте диски з липкою стрічкою, липкою стороною назовні або залишками облізлих наклейок.)
- Не використовуйте пристрої або кришки для захисту від подряпин.

- Не використовуйте диски, написи на яких було зроблено з допомогою принтерів для етикеток, доступних на ринку.
- Не використовуйте покороблені або тріснуті диски.

Зберігання дисків

Будьте обережними для того, щоб не пошкодити диски, оскільки дані, записані на них, дуже чутливі до впливу навколишнього середовища.

- Не зберігайте диски в місцях попадання на них прямих сонячних променів.
- Зберігайте у прохолодному, добре провітрюваному місці.
- Зберігайте у вертикальному положенні.
- Зберігайте у чистих захисних футлярах.
- Если вы переместите HDD DVD рекордер из холодного места в теплое помещение, на внутренних частях рекордера и линзе лазерного считывающего устройства может произойти конденсация влаги, в результате чего диск не будет воспроизводиться надлежащим образом. Если это произойдет, выньте диск из лотка и дайте проигрывателю постоять от одного до двух часов с включенным питанием перед тем, как вновь попробовать воспроизвести диск.
- Будьте обережними, щоб не пошкодити диски, оскільки дані, записані на них, дуже чутливі до впливу навколишнього середовища.

Технічні характеристики диску

Тип диску

DVD-Video

- Універсальний цифровий диск (DVD) може містити до 135 хвилин зображення, 8 мов звукового супроводу і 32 мови субтитрів. Він використовує цифрову компресію MPEG-2 і систему оточуючого звуку Dolby Digital, що дозволяє Вам насолоджуватись яскравим і чистим зображенням, яке не поступається за якістю зображенню у кінотеатрі, у комфортабельних умовах Вашого власного помешкання.
- При переключенні від першого шару до другого шару двошарового диску DVD-Video, можливе короткочасне спотворення зображення і звуку. Це не є несправністю пристрою.
- Як тільки диск DVD-R/RW, записаний у режимі Video (Відео) фіналізовано, він автоматично стає диском DVD-Video.

Аудіо компакт-диск

- Аудіодиск, на якому записано звук у форматі PCM з частотою 44,1 кГц.
- Відтворює звук на дисках CD-R і CD-RW, записаних у форматі CD-DA.
- Пристрій може бути не в змозі відтворити деякі диски CD-R або CD-RW через умови їх записування.

Диски CD-RW/R

- Використовуйте диски CD-R/RW обсягом 700 Мб (80 хвилин). Якщо можливо, не використовуйте диски обсягом 800 Мб (90 хвилин) або більше, оскільки вони можуть не відтворюватись.
- Якщо диск CD-R/RW не був записаний з закриттям сесії, можлива затримка на початку відтворення і можуть відтворюватись не всі записані файли.
- На даному пристрої можуть не відтворюватись деякі диски CD-R/RW, в залежності від того, який пристрій використовувався для їх записування. Для контенту, записаного на носії CD-R/RW з CD-дисків для вашого особистого використання, здатність до відтворювання може залежати від контенту і диску.

Відтворення і записування дисків DVD-R

- Як тільки диск DVD-R, записаний у режимі Video (Відео) фіналізовано, він автоматично стає диском DVD-Video.
- Ви можете виконувати записування на місце, доступне на диску, і виконувати функції редагування, як, наприклад, давати назви дискам і програмам і стирати програми перед фіналізацією.
- При стиранні даних з диску DVD-R, місце, яке вони займали, стає недоступним. Як тільки область на диску DVD-R була записана, вона стає недоступною для записування незалежно від того, було стерто запис чи ні.
- Пристрою необхідно приблизно 30 секунд для завершення роботи з інформацією по управлінню записуванням після закінчення процесу записування.
- Даний пристрій виконує оптимізацію диску DVD-R перед кожним процесом записування. Оптимізація виконується тоді, коли Ви розпочинаєте записування після того, як вставили диск або включили живлення пристрою. Записування на диск може бути неможливим, якщо оптимізація виконувалась дуже багато разів.
- У деяких випадках через умови записування відтворення може бути неможливим.
- Даний пристрій може відтворювати диски DVD-R, які було записано і фіналізовано на рекордері DVD-Video виробництва Samsung. Відтворення деяких дисків DVD-R може бути неможливим, в залежності від диску і умов запису.

Відтворення і записування дисків DVD-RW

- Записування і відтворення можуть бути виконані на диску DVD-RW як у режимі Video (Відео), так і режимі VR.
- Після фіналізації DVD-RW, записано у режимі Video (Відео) або режимі VR, ви більше не зможете виконувати запис.
- Як тільки диск DVD-RW, записаний у режимі Video (Відео) фіналізовано, він автоматично стає диском DVD-Video.
- В обох режимах відтворення можливе до і після фіналізації, але після фіналізації неможливі додатковий запис, видалення і редагування.
- Якщо Ви бажаєте записати диск у режимі VR, а потім записати його у режимі Відео, не забудьте виконати операцію форматування. Будьте обережні при виконанні функції форматування, оскільки всі записані дані можуть бути втрачені.
- При першій ініціалізації чистий диск DVD-RW ініціалізується у режимі VR.

Відтворення і записування дисків DVD-RAM

- Переконайтесь у тому, що режим записування встановлено на VR. У протилежному випадку, даний продукт не зможе відтворити запис.
- Ви не зможете відтворювати диск DVD-RAM у більшості DVD-програвачів через проблеми з сумісністю.
- У даному пристрої можливе відтворення лише стандартних дисків DVD-RAM Версії 2.0.
- Диски DVD-RAM, записані на даному пристрої, можуть не працювати на інших DVD-програвачах. Для визначення сумісності з цими дисками DVD-RAM, зверніться до довідника користувача програвача.
- Для дисків DVD-RAM картриджового типу, видаліть картридж і використовуйте тільки диск.

Копіювання диску

Характеристики контенту, який копіюється

Контент	Жорсткий диск → DVD	DVD → Жорсткий диск
Записаний відеоепізод	Підтримується	Підтримується
Епізод, захищений від копіювання	Не підтримується	Не підтримується
Епізод з можливістю одноразового копіювання	Переміщення (Видалення епізоду на жорсткому диску після копіювання)	Не підтримується
MP3	Не підтримується	Підтримується
JPEG (фото)	Не підтримується	Підтримується
DivX	Не підтримується	Не підтримується

Як тільки на DVD-диск записано епізод, помічений "Copy Once programme", подальше копіювання даного епізоду на жорсткий диск неможливе. Але якщо епізод, помічений "Copy Once programme", записано на жорсткий диск, даний епізод можна копіювати на диск DVD-RW (режим VR) або DVD-RAM.

ЗАХИСТ ВІД КОПІЮВАННЯ

- Багато DVD-дисків мають захист від копіювання. Через це, Ви повинні підключати Ваш DVD-рекордер зі вбудованим жорстким диском напряму до Вашого телевізора, а не до відеомагнітофона. Результатом підключення до відеомагнітофону буде спотворення зображення з DVD-дисків, які мають захист від копіювання.
- Даний продукт включає технологію захисту авторських прав, яку захищено патентними формулами певних патентів США і іншими правами інтелектуальної власності, які належать корпорації Macrovision та іншим правовласникам. Використання даної технології захисту авторських прав повинно бути дозволене корпорацією Macrovision, і призначене для домашнього та інших обмежених використань з перегляду, якщо це яким-небудь іншим чином не дозволене корпорацією Macrovision. Інженерний аналіз або демонтаж заборонені.

Захист

Даний DVD-рекордер зі вбудованим жорстким диском дозволяє Вам захистити контент, записаний на ньому, як описано нижче.

- Програмний захист: Див. стор. 94 “Блокування (Захист) епізоду”
- Захист з допомогою диску: Див. стор. 119 “Захист диску”
- * Диски DVD-RAM/-RW/-R, які несумісні з форматом DVD-VIDEO не можуть відтворюватись на даному продукті.
- * Для отримання більш детальної інформації з приводу запису DVD-диску, проконсультуйтеся з виробником Вашого диску DVD-RAM/-RW/-R.
- * Використання дисків DVD-RAM/-RW/-R поганої якості може призвести до наступних неочікуваних проблем, які включають, без обмежень, відмову під час запису, втрату записуваних або редагованих матеріалів або пошкодження рекордера.

Формат диску

Використання дисків з файлами у форматі MP3

- Можливе відтворення файлів MP3, записаних у форматі UDF, ISO9660 або JOLIET на диски CD-R, DVD-R/RW/RAM, жорсткий диск.
- Можливе відображення лише MP3-файлів з розширенням “.mp3” або “.MP3”.
- У MP3-файлів, записаних у системі VBR (Variable Bit Rates), від 32 кб/с до 320 кб/с, можливе обрізання звуку.
- Відтворюваний діапазон бітрейту знаходиться у діапазоні від 56 кб/с до 320 кб/с.
- Прилад може працювати максимум з 1500 файлів і 1000 субдиректоріями у директорії.

Використання дисків з файлами у форматі JPEG

- Можливе відтворення файлів JPEG, записаних у форматі UDF, ISO9660 або JOLIET на диски CD-R, DVD-R/RW/RAM, жорсткий диск.
- Можливе відображення лише JPEG-файлів з розширенням “.jpg” або “.JPG”.
- Прилад може працювати з максимум 4500 файлів і 1000 субдиректоріями у директорії.
- Формати MOTION JPEG і прогресивний JPEG не підтримуються.

Використання дисків з файлами у форматі MPEG4

- Disc : CD-RW/-R, DVD-RAM/-RW/-R
- Можуть відтворюватись файли у форматі MPEG4 з наступними розширеннями. : .avi, .divX, .AVI, DivX
- Формат кодеку MPEG4: DivX 3.11 DivX 4.x DivX 5.x DivX-Pro (без QPEL і GMC)
- Доступні аудіоформати : “MP3”, “MPEG”, “WMA”, “LPCM”, “AC3”
- Підтримувані формати файлів субтитрів: .smi, .srt, .sub, .psb, .txt, .ass

DVD-RW (режим VR)

- Формат, який використовується для записування даних на диск DVD-RAM або DVD-RW. Ви можете записувати по кілька епізодів, виконувати редагування, видалення, часткове видалення, створення списків файлів для відтворення і т.д.
- Диск, записаний у даному режимі, може не відтворюватись на існуючому DVD-рекордері зі вбудованим жорстким диском.

DVD-RW (режим V)

- Даний формат використовується для запису даних на диски DVD-RW або DVD-R. Диск може відтворюватись на існуючому DVD-рекордері зі вбудованим жорстким диском лише після фіналізації.
- Якщо диск було записано у режимі Video (Відео) на рекордері іншого виробника і його не було фіналізовано, він не може відтворюватись або бути дозаписаний на даному рекордері.

Не використовуйте наступні типи дисків!

- У даному продукті не слід використовувати диски LD, CD-G, CD-I, CD-ROM, DVD-ROM, DVD+R і DVD+RW.

[Примітка]

Типи дисків, які відтворюються: CD/CD-RW/-RW/MP3/JPEG/DVD-Video/DVD-RAM/-RW/-R.

Для дисків DVD-RW/-R, записаних у режимі Video (Відео) на іншому пристрої, відтворення можливе лише після фіналізації.

- Деякі комерційні диски і DVD-диски, придбані поза межами Вашого регіону, можуть не відтворюватись на даному продукті. При відтворенні таких дисків буде відображено повідомлення "Диск відсутній." або "Будь-ласка, перевірте код регіону".
- Якщо Ваш диск DVD-RW є нелегальною копією або диск записаний не у форматі DVD-Video, він також може не відтворюватись.

* Ми рекомендуємо використання одного з дисків у таблиці, оскільки підтверджена їх сумісність з даним пристроєм. Інші диски можуть не працювати коректно.

Носій	Диск	Швидкість
DVD-R	TDK	4x
	Beall	4x
	That's	4x
	Maxell	4x
	Panasonic	4x
DVD-RW	TDK	2x
	Maxell	2x
	Optodisc	2x
	Radius	2x
	Verbatim	2x
DVD-RAM	Maxell	3x
	Fujifilm	3x
	TDK	2x
	Panasonic	3x

Диск	Максимальна кількість записувань в залежності від типу носія
DVD-RAM	100000
DVD-RW	1000
DVD-R	1

- Ми не беремо на себе відповідальність і не пропонуємо компенсацій за будь-які відмови при записуванні, втрату записаних або відредагованих матеріалів і/або пошкодження рекордера, які виникли внаслідок використання інших, ніж рекомендовані, дисків.

Зміст



Початок роботи

Попередження	2
Заходи обережності	3
Важливі інструкції з дотримання безпеки	3
Обережність при поводженні	3
Догляд за корпусом	3
Жорсткий диск (HDD)	3
Поводження з дисками	4
Зберігання дисків	4
Технічні характеристики диску	4
Копіювання диску	5
Загальні характеристики	10
Перед тим, як прочитати довідник користувача	11
Як використовувати DVD-рекордер зі вбудованим жорстким диском	11
Розпакування	13
Опис	15
Передня панель	15
Дисплей на передній панелі	15
Задня панель	16
Огляд пульта дистанційного управління	17

Підключення і налаштування

Швидкий огляд	18
Підключення DVD-рекордера зі вбудованим жорстким диском	19
Додаткові підключення	19
Антенa + DVD-рекордер зі вбудованим жорстким диском + Зовнішній блок декодера + телевізор	20
Інші типи підключення кабелю відеовиходу	20
Випадок 1: Підключення до гнізда відео- (композитного) виходу	21
Випадок 2: Підключення до гнізда виходу S-Video	21
Випадок 3: Гнізда компонентного відеовиходу	22
Інші типи підключення кабелю аудіовиходу	22
Випадок 1: Підключення до Вашого телевізора	22

Випадок 2: Підключення до стереопідсилювача з гніздами аудіо-/відеовиходу	23
Випадок 3: Підключення до аудіо-/відеопідсилювача через гніздо цифрового виходу	23
Підключення до гнізд AV 3 IN, DV	24
Випадок 1: Підключення до відеомагнітофона, кабельного приймача, DVD-програвача або відеокамери через гнізда AV3 IN	24
Випадок 2: Підключення Відеокамери до гнізда DV IN	24

Налаштування системи

Навігація по екранному меню	25
Налаштування при включенні і автоматичне налаштування	26
Установка годинника	27
Попередня установка каналів з допомогою функції Автоматичне налаштування	28
Попередня установка каналів з допомогою функції Ручне налаштування	29
Налаштування мовних опцій	30
Налаштування Автоматичне відключення живлення	31
Налаштування Час пропуску реклами	32
Налаштування Час режиму EP	33
Налаштування опцій фронтального дисплею	34
Автоматичний створювач фрагментів	35
Налаштування опцій NICAM	36
Реєстрація DivX(R)	37
Налаштування опцій звуку	37
Налаштування опцій відображення відео	39
Налаштування опцій виведення відео	40
Налаштування прогресивної розгортки	41
Скасування прогресивної розгортки	42
Налаштування батьківського контролю	43
Якщо Ви забули пароль	43
Про рівень рейтингу	44
Про зміну паролю	44

Відтворення

Перед відтворенням	45
Відтворення диску	46

Використання меню диску і меню епізоду.....	47
Використання функцій пошуку і пропуску.....	47
Уповільнене / Покрокове відтворення	48
Про функцію ANYKEY	49
Відтворення списку епізодів	51
Меню Навігація	52
Використання міток.....	55
Використання закладок.....	57
Вибір мови субтитрів.....	59
Вибір звукових доріжок і звукових каналів.....	60
Зміна ракурсу камери	61
Повторне відтворення	61
Збільшення зображення.....	63
Вибір носія.....	64
Відтворення аудіо компакт-диску/диску з MP3- файлами	64
Відтворення зображення.....	71
Відтворення файлу у форматі MPEG4.....	74

Записування

Перед записуванням	76
Записування при перегляді поточної телепрограми	78
Записування при перегляді зображення з зовнішнього обладнання	80
Копіювання з відеокамери.....	81
Виконання записування одним натисканням (OTR)....	82
Відтворення з затримкою	83
Одночасне записування і відтворення.....	84
Виконання записування по таймеру	85
Гнучке записування тільки для записування по таймеру	87
Редагування списку записування по таймеру....	87
Видалення списку записування по таймеру.....	88
Перехід до списку журналу.....	89

Редагування

Основи редагування (Список епізодів).....	93
Перейменування епізоду	93
Блокування (Захист) епізоду	94
Видалення епізоду	95
Розділення епізоду на сегменти (Split).....	96
Видалення сегменту епізоду (часткове видалення)	98

Просунуте редагування (Список файлів для відтворення).....	100
Створення списку файлів для відтворення	100
Відтворення елементів списку файлів для відтворення....	101
Перейменування елемента списку файлів для відтворення.	102
Редагування сцени для списку файлів для відтворення	103
Видалення елемента списку файлів для відтворення зі списку файлів для відтворення	107
Копіювання з жорсткого диску на DVD	108
Про екран Копіювати	108
Змінення режиму записування.....	111
Копіювання кількох епізодів одночасно	111
Видалення непотрібного епізоду зі списку для копіювання.....	113
Попередній перегляд вибраного епізоду зі списку для копіювання	113
Вибір режиму записування для кожного епізоду зі списку для копіювання.....	114
Змінювання режиму записування для всіх епізодів зі списку для копіювання.....	114
Копіювання з DVD на жорсткий диск	115
Копіювання файлів у форматі MP3 або JPEG з диску на жорсткий диск	116
Копіювання файлу	116
Копіювання директорії	117
Диск-менеджер.....	118
Редагування назви диску	118
Захист диску	119
Форматування диску.....	120
Видалення всіх списків епізодів/ музичних композицій/фотографій.....	121
Видалення всіх списків епізодів	122
Фіналізація диску	123
Зняття фіналізації диску (режим V/VR)	124

Довідка

Вирішення проблем	125
Технічні характеристики.....	129

Загальні характеристики

DVD-рекордер зі вбудованим жорстким диском дозволяє Вам записувати і відтворювати високоякісне цифрове відео на диски DVD-RAM/-RW/-R або на жорсткий диск. Ви також можете редагувати цифрові зображення на дисках DVD-RAM/-RW/-R або на жорсткому диску.

Запис на жорсткий диск

Ви можете записати до 127 годин відео (у режимі EP) на внутрішній жорсткий диск обсягом 80 Гб (гігабайт). Завдяки можливості використання у одному й тому ж самому пристрої записуваних DVD-дисків і високоємного жорсткого диску, Ви маєте гнучкий вибір - зберігати записи на жорсткому диску для швидкого доступу до них у будь-який час або записувати їх на DVD-диски з метою створення архіву записів або відтворення на інших DVD-програвачах.

Копіювання з жорсткого диску на диск DVD

Ви також можете копіювати записи з жорсткого диску на записувані DVD-диски або з DVD-дисків на жорсткий диск. Зазвичай Ви можете використовувати функцію прискореного копіювання. Ви також можете вибрати опцію копіювання матеріалів оригіналу з різною якістю запису. Наприклад, Ви можете захотіти скопіювати записи, зроблені у режимі XP (найвища якість) на жорсткий диск у якості режиму SP (стандартне відтворення) на DVD-диск, для того, щоб таким чином Ви могли вмістити на диск і інші записи.

Одночасне записування і відтворення

Відтворення і записування як для DVD, так і для вбудованого жорсткого диску, є повністю незалежними. Наприклад, Ви можете записувати програму, яка транслюється, або на записуваний DVD-диск або на жорсткий диск, одночасно переглядаючи інший запис, зроблений на цьому ж DVD-дисківі або на жорсткому диску.

Записування і відтворення високоякісного цифрового аудіо і відео

Ви можете записати до 16 годин зображення на двохсторонній диск DVD-RAM ємністю 9,4 Гб, і до 8 годин зображення на диск DVD-RAM/-RW/-R ємністю 4,7 Гб, в залежності від режиму записування.

Можливість вибору режиму записування

Ви можете встановити на Вашому рекордері одну з чотирьох швидкостей записування, кожна з яких

відрізняється якістю і тривалістю. В режимі EP (6 або 8 годин) час записування найбільший, режими LP і SP забезпечують менший час записування при більшій його якості, а режим XP дає Вам можливість записування з найкращою якістю.

Автоматичне регулювання якості для записування по таймеру

Якщо вибрано режим FR, якість відео буде відрегульовано автоматично, таким чином, щоб всі зображення на призначений період часу могли бути записані на вільне місце на диску. (Див. стор. 87)

Створення епізоду DVD-Video з використанням диску DVD-RW/-R

З допомогою DVD-рекордера зі вбудованим відеоманітофоном, Ви можете створити власні епізоди DVD-Video на дисках DVD-RW/-R ємністю 4,7 Гб.

Копіювання даних з цифрової камери з використанням гнізда входу DV

Ви можете записувати зображення з цифрової відеокамери на диски DVD-RAM/-RW/-R, використовуючи гніздо входу DV (IEEE 1394 - 4 контакти/4 контакти). (Див. стор. 81)

Високоякісна прогресивна розгортка

Прогресивна розгортка забезпечує високу роздільну здатність і зображення без мерехтіння. 10-бітовий 54 МГц ЦАП і 2D Y/C Роздільні контури забезпечують найвищу якість відтворення і запису зображення. (Див. стор. 40-42)

Велика кількість функцій з легким у використанні інтерфейсом користувача

Інтегрована система меню і функція виведення повідомлень дозволяє Вам легко і зручно виконувати необхідні операції. Використовуючи диск HDD, DVD-RAM або DVD-RW, ви можете редагувати записане відео, створити список файлів для відтворення, редагувати відео у певній послідовності відповідно до Ваших потреб.

Відтворення файлів у форматі MPEG4

Даний DVD-рекордер зі вбудованим жорстким диском може відтворювати файли у форматі MPEG4 з розширенням avi.

Сертифікація DivX

DivX, DivX Certified і пов'язані з ними логотипи являються торговими марками DivXNetworks, Inc і використовуються за ліцензією.



Перед тим, як прочитати довідник користувача

Неодмінно ознайомтесь з наступними термінами перед тим, як почнете читати довідник користувача.

Іконки, які будуть використовуватись у даному довіднику користувача.

Іконка	Термін	Визначення
	HDD	Включає функцію, доступну для жорсткого диску (HDD).
	DVD	Включає функцію, доступну на дисках DVD або DVD-R/DVD-RW, які були записані і фіналізовані у режимі Video (Відео).
	RAM	Включає функцію, доступну на диску DVD-RAM.
	RW	Включає функцію, доступну на диску DVD-RW.
	R	Включає функцію, доступну на диску DVD-R.
	Компакт-диск (CD)	Включає функцію, доступну на компакт-диску з даними (CD-R або CD-RW).
	JPEG	Це пов'язано з функцією, яка доступна на дисках CD-R/RW або DVD-R/RW/RAM.
	MP3	Це пов'язано з функцією, яка доступна на дисках CD-R/RW або DVD-R/RW/RAM.
	MPEG4	Це пов'язано з функцією, яка доступна на дисках CD-R/RW або DVD-R/RW/RAM.
	Увага	Включає випадок, коли функція не працює або налаштування можуть бути скасовані.
	ПРИМІТКА	Включає підказки або інструкції на сторінці, які допомагають правильній роботі кожної функції.
	Одне натискання на кнопку	Функція, яка може управлятись лише натисканням на одну кнопку.
	ANYKEY	Функція, яка може управлятись з допомогою кнопки ANYKEY.

Про використання даного довідника користувача

- 1) Неодмінно ознайомтесь з інструкціями з техніки безпеки перед використанням даного продукту. (Див. стор. 2~7)
- 2) У випадку виникнення проблеми, перевірте розділ з вирішення проблем. (Див. стор. 125~128)

Авторські права

© 2005 Samsung Electronics Co.

Всі права захищені; Даний довідник користувача або будь-яка його частина не можуть бути відтворені або скопійовані без попереднього письмового дозволу Samsung Electronics Co.

Як використовувати DVD-рекордер зі вбудованим жорстким диском

Крок 1 Виберіть тип жорсткого диску

Даний пристрій може виконувати записування на наступних типах дисків. Якщо Ви хочете виконати повторне записування на один і той самий диск, або якщо Ви хочете відредагувати диск після записування, виберіть тип диску DVD-RW або DVD-RAM, на який можна виконати перезапис. Якщо Ви хочете зберегти запис без яких-небудь змін, виберіть диск DVD-R без можливості перезапису. Ви можете записувати файли напряму на вбудований жорсткий диск або редагувати записаний файл.



Крок 2 Відформатуйте диск для того, щоб розпочати записування

На відміну від відеомagneтофонів, рекордер автоматично розпочинає форматування, коли вставляється диск, який до цього не використовувався. Це необхідно для підготовки записування на диск.

Використання жорсткого диску

Форматування не є необхідним.

Використання диску DVD-RAM

Даний тип диску може бути відформатовано у форматі DVD-Video Recording (режим VR). Ви можете виконати редагування записаного зображення і створити список файлів для відтворення і редагувати зображення у певній послідовності у відповідності до Ваших потреб.

Використання диску DVD-RW

Даний тип диску може бути відформатовано або у форматі DVD-Video (режим V) або у форматі DVD-Video Recording (режим VR). Для диску, який ще не використовувався, повідомлення, яке запитує про те, виконувати форматування у режимі VR, чи ні, не буде відображено. Ви можете відтворювати диск, записаний у режимі Video (Відео) на різних DVD-пристроях. Диск, записаний у режимі VR, дозволяє більш різноманітне редагування.

Використання диску DVD-R

Цей тип диску може бути відформатовано у форматі DVD Video. Після завершення форматування Ви можете виконувати записування на диск. Відтворення даних дисків на різних DVD-пристроях можливе лише після фіналізації.



ПРИМІТКА

- При роботі з диском DVD-RW Ви можете одночасно використовувати тільки режим VR або режим Video.
- Можлива заміна одного формату диску DVD-RW на інший шляхом повторної ініціалізації. Необхідно взяти до уваги, що при змінюванні форматів дані на диску будуть втрачені.

Крок 3 Запис

Існує два різних методи записування: пряме записування і записування по таймеру. Записування по таймеру має декілька опцій.

Режим записування: XP (режим високої якості), SP (режим стандартної якості), LP (режим тривалого записування), і EP (тривале відтворення) відповідно до режиму записування. Якщо при записуванні встановлено режим FR, зображення буде записано з найкращою якістю, приймаючи до уваги час, який залишився на диску.

Крок 4 Відтворення

Ви можете вибрати епізод для відтворення у меню, яке відображене, і потім безпосередньо розпочати відтворення.

Диск DVD складається з секцій, які називаються епізодами і підсекцій, які називаються фрагментами.

Під час записування, епізод утворюється між двома точками, у яких Ви розпочинаєте і закінчуєте записування.

При фіналізації дисків DVD-R/DVD-RW (у режимі Video (Відео)) фрагменти будуть створені автоматично.

Тривалість фрагменту (інтервалу між фрагментами) може бути різною, в залежності від режиму записування.

Крок 5 Редагування записаного диску

Редагування на дисках легше, ніж на звичайних відеокасетах. Рекордер підтримує багато різних функцій редагування, які можливі лише на дисках DVD і на жорстких дисках.

З допомогою простого і легкого меню редагування Ви можете виконувати різні функції редагування, такі, як видалення, копіювання, перейменування, блокування і т.д., над записаним епізодом.

Створення списку файлів для відтворення (DVD-RAM/-RW у режимі VR, жорсткий диск)

Використовуючи даний рекордер, Ви можете створити новий список файлів для відтворення на тому ж диску і редагувати його, не змінюючи при цьому оригінальний запис.

Крок 6 Фіналізація і відтворення на інших DVD-пристроях

Для відтворення Вашого DVD-диску на інших DVD-пристроях, може знадобитись фіналізація. Спочатку, закінчіть всі операції з редагування і запису, потім, виконайте фіналізацію диску.

При використанні диску DVD-RW у режимі VR

Хоча, зазвичай, фіналізація не є необхідною при відтворенні диску у пристрої, який підтримує режим VR, для відтворення у такому типі пристрою необхідно використовувати фіналізований диск.

При використанні диску DVD-RW у режимі Video (Відео)

Спочатку необхідно виконати фіналізацію диску для того, щоб зробити можливим його відтворення на інших пристроях. Після фіналізації диску подальше редагування або запис на диск стають неможливими.

Для отримання можливості поновлення записування на диск, необхідно зняти з нього фіналізацію.

При використанні диску DVD-R

Для відтворення диску на інших пристроях, необхідно виконати його фіналізацію. Після фіналізації диску подальше редагування або запис на диск стають неможливими.

Розпакування

Акcesуари

Перевірте наявність акcesуарів, що входять до комплекту поставки.



Підготовка пульту дистанційного управління

Встановіть елементи живлення у пульт дистанційного управління

- Відкрийте кришку відсіку для елементів живлення на задній частині пульту дистанційного управління.
- Вставте два елементи живлення AAA. Впевніться у правильності полярності (+ і -).
- Встановіть кришку відсіку для елементів живлення на місце.

Якщо пульт дистанційного управління не функціонує нормально:

- Перевірте полярність + - елементів живлення (сухі батареї).
- Перевірте, чи не розрядились елементи живлення.
- Перевірте чи не перешкоджає що-небудь потраплянню сигналу на датчик дистанційного управління.
- Перевірте, чи немає поблизу джерела флуоресцентного освітлення.

Утилізуйте елементи живлення відповідно до місцевих екологічних вимог. Не утилізуйте їх разом з іншими побутовим відходами.

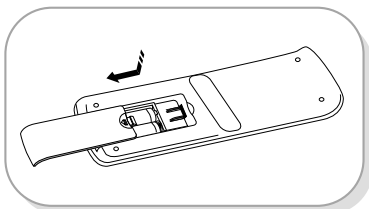

Настроювання пульту дистанційного управління

З допомогою даного пульту дистанційного управління Ви можете управляти певними функціями телевізорів інших виробників. Кнопки управління функціями включають: **TV STANDBY/ON**, **PROG** \wedge , **TV VOL** + -, кнопки с цифрами, **TV MUTE**, **INPUT**.



Для визначення сумісності Вашого телевізора, дотримуйтеся нижченаведених інструкцій.

1. Включіть Ваш телевізор.
2. Направте пульт дистанційного управління на телевізор.
3. Натисніть і утримуйте натиснутою кнопку переведення телевізора у режим очікування/включення і введіть двозначний код з цифр відповідно до виробника Вашого телевізора, натиснувши на відповідні кнопки з цифрами.

Телевізійні коди управління

ВИРОБНИК	КНОПКА
SAMSUNG	01, 02, 03, 04, 05, 06, 07, 08, 09
AIWA	82
ANAM	10, 11, 12, 13, 14, 15, 16, 17, 18
BANG & OLUFSEN	57
BLAUPUNKT	71
BRANDT	73
BRIONVEGA	57
CGE	52
CONTINENTAL EDISON	75
DAEWOO	19, 20, 23, 24, 25, 26, 27, 28, 29, 30, 31, 32, 33, 34
EMERSON	64
FERGUSON	73
FINLUX	06, 49, 57
FORMENTI	57
FUJITSU	84
GRADIENTE	70
GRUNDIG	49, 52, 71
HITACHI	60, 72, 73, 75
IMPERIAL	52
JVC	61, 79
LG	06, 19, 20, 21, 22, 78
LOEWE	06, 69
LOEWE OPTA	06, 57
MAGNAVOX	40
METZ	57
MITSUBISHI	06, 48, 62, 65
MIVAR	52, 77
NEC	83
NEWSAN	68
NOBLEX	66
NOKIA	74
NORDMENDE	72, 73, 75
PANASONIC	53, 54, 74, 75
PHILIPS	06, 55, 56, 57
PHONOLA	06, 56, 57
PIONEER	58, 59, 73, 74
RADIOLA	06, 56
RADIOMARELLI	57
RCA	45, 46
REX	74
SABA	57, 72, 73, 74, 75
SALORA	74
SANYO	41, 42, 43, 44, 48
SCHNEIDER	06

МАРКА	КНОПКИ
SELECO	74
SHARP	36, 37, 38, 39, 48
SIEMENS	71
SINGER	57
SINUDYNE	57
SONY	35, 48
TELEAVA	73
TELEFUNKEN	67, 73, 75, 76
THOMSON	72, 73, 75
THOMSON ASIA	80, 81
TOSHIBA	47, 48, 49, 50, 51, 52
WEGA	57
YOKO	06
ZENITH	63

Результат: Якщо Ваш телевізор сумісний з пультом дистанційного управління, він відключиться. Тепер він запрограмований на управління з допомогою пульта дистанційного управління.



ПРИМІТКА

- Якщо для виробника Вашого телевізора вказано кілька кодів, спробуйте кожен з них по черзі, поки не знайдете той, що працює.
- Якщо ви виконували заміну елементів живлення пульта дистанційного управління, встановіть код виробника знову.

Після цього Ви можете управляти телевізором, використовуючи наступні кнопки.

Кнопка	Функція
TV STANDBY/ON	Використовується для включення або відключення телевізора.
INPUT	Використовується для вибору зовнішнього джерела.
TV VOL (+ -)	Використовується для налаштування гучності телевізора.
PROG (^ v)	Використовується для вибору необхідного каналу.
TV MUTE	Використовується для включення або відключення звуку.
Кнопки с цифрами	Використовуються для введення номеру каналу.



ПРИМІТКА

- Різноманітні функції не будуть обов'язково працювати на всіх телевізорах. При виникненні проблем, управляйте телевізором напряму.

Передня панель

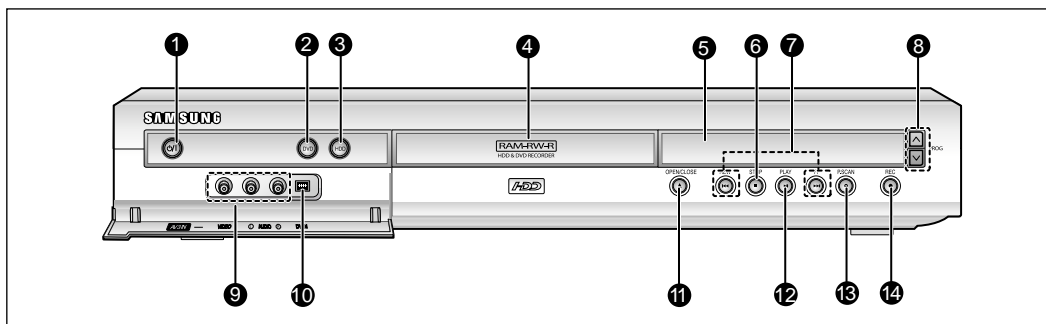

1. **КНОПКА ПЕРЕВЕДЕННЯ У РЕЖИМ ОЧІКУВАННЯ/ВКЛЮЧЕННЯ**
Включає і відключає рекордер.
2. **КНОПКА DVD**
Вибір режиму DVD.
3. **КНОПКА HDD (Жорсткий диск)**
Вибір режиму жорсткого диску (HDD).
4. **ЛОТОК ДЛЯ ДИСКУ**
Відкривається для прийому диску.
5. **ДИСПЛЕЙ**
Відображує статус відтворення, епізод/фрагмент/час, і т.д.
6. **КНОПКА STOP (СТОП)**
Припиняє відтворення диску.
7. **КНОПКИ SEARCH/SKIP (ПОШУК/ПРОПУСК)**
Перехід до наступного епізоду/фрагменту/доріжки або повернення до попереднього епізоду/фрагменту/доріжки.
8. **КНОПКИ PROG (ПРОГРАМА) ^ v**
Вибір попередньо установлених каналів на телевізорі. Ті ж функції, що й у кнопки **PROG (Програма)** на пульті дистанційного управління.
9. **ВХІД AV 3**
Підключення зовнішнього обладнання.
10. **ВХІД DV**
Підключення зовнішнього цифрового обладнання через гніздо DV. (такого, як, наприклад, відеокамера)
11. **КНОПКА OPEN/CLOSE (ВІДКРИТИ/ЗАКРИТИ)**
Відкриває і закриває лоток для диску.
12. **КНОПКА PLAY/PAUSE (ВІДТВОРЕННЯ/ПАУЗА)**
Відтворення диску або пауза при записуванні.
13. **Кнопка P.SCAN (Прогресивна розгортка)**
Вибір режиму прогресивної розгортки.
14. **КНОПКА REC (ЗАПИС)**
Розпочинає записування.

Дисплей на передній панелі

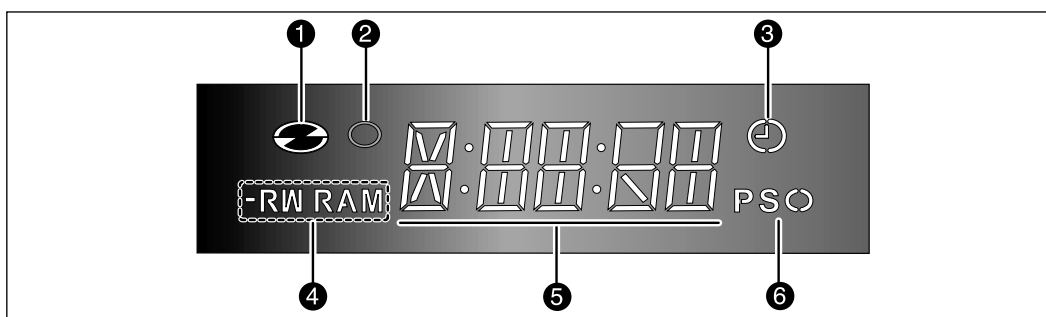

1. Загорається при завантаженні диску.
2. Загорається у режимі записування.
3. Загорається для індикації режиму записування по таймеру.
4. Загорається при завантаженні диску -R/RW/RAM.
5. Індикатор часу відтворення/годинника/поточного стану.
6. Загорається у режимі прогресивної розгортки.

Задня панель

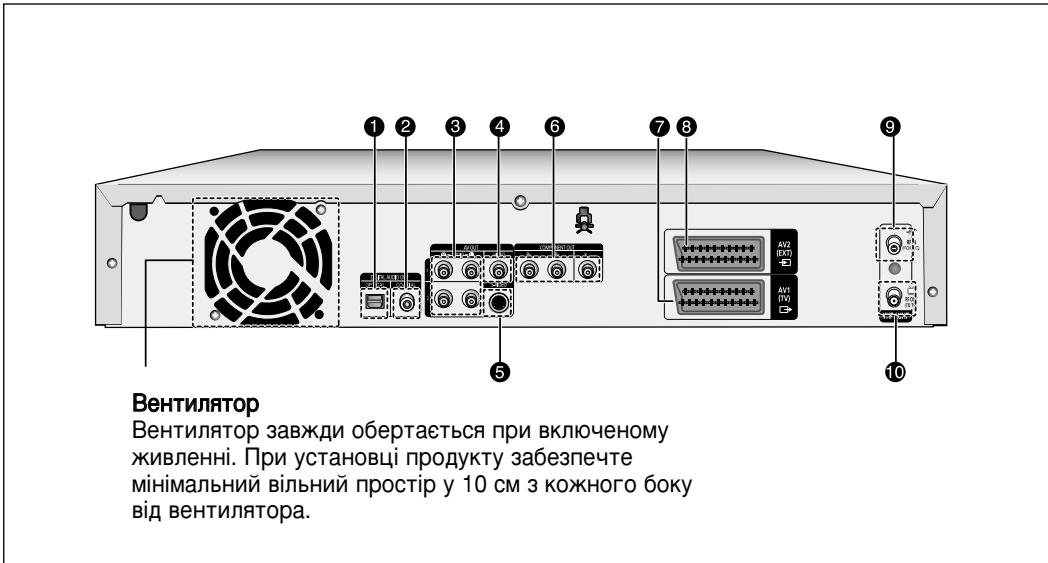
**1. ЦИФРОВИЙ АУДІОВИХІД (ОПТИЧНИЙ)**

Для підключення до підсилювача, який має гніздо оптичного аудіовиходу.

2. ЦИФРОВИЙ АУДІОВИХІД (КОАКСІАЛЬНИЙ)

Для підключення до підсилювача, який має гніздо коаксіального аудіовиходу.

3. АУДІОВИХІД

Для підключення до аудіовиходу зовнішнього обладнання з використанням аудіокабелів.

4. ВІДЕОВИХІД

Для підключення до відеовиходу зовнішнього обладнання з використанням відеокабелю.

5. ВИХІД S-VIDEO

Для підключення до входу зовнішнього обладнання з використанням кабелю S-Video.

6. КОМПОНЕНТНИЙ ВІДЕОВИХІД

Для підключення до обладнання, оснащеного компонентним відеовиходом.

7. З'єднувач SCART ВИХОДУ AV1 (ТЕЛЕВІЗОР)**8. З'єднувач SCART ВХОДУ AV2 (ЗОВНІШНЄ ОБЛАДНАННЯ)****9.  Вхід з'єднувача ефірної антени****10.  Вихід до з'єднувача телевізора**

ПРИМІТКА

- З'єднання з антеною не передає вихідний сигнал DVD-рекордера. Для перегляду зображення з DVD-рекордера на вашому телевізорі, Вам необхідно підключити аудіо-/відеокабелі або кабелі Scart.

Огляд пульта дистанційного управління

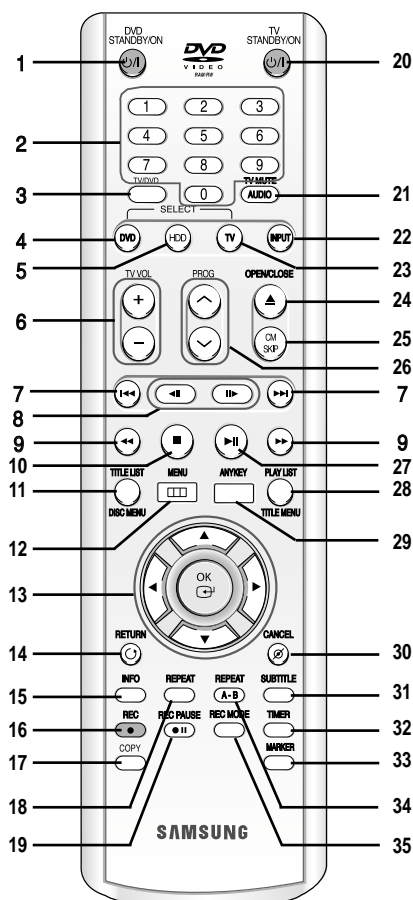

1. Кнопка переведення DVD-рекордера у режим очікування/включення
2. Кнопки з цифрами
3. Кнопка TV/DVD (Телевізор/DVD)
4. Кнопка DVD
Натисніть на дану кнопку для того, щоб здійснювати управління DVD-рекордером.
5. Кнопка HDD (Жорсткий диск)
Натисніть на дану кнопку для того, щоб здійснювати управління жорстким диском.
6. Кнопка TV VOL (Регулювання гучності телевізора)
Регулювання гучності телевізора
7. Кнопки пропуску назад/вперед
Натисніть на дані кнопки для пропуску інформації на диску у напрямку назад/вперед.
8. Кнопки кроку назад/вперед
При кожному натисканні на дані кнопки буде відтворюватись один кадр у напрямку вперед або назад.
9. Кнопки пошуку назад/вперед
Натисніть на дані кнопки для здійснення пошуку інформації на диску у напрямку назад/вперед.
10. Кнопка STOP (Стоп)
Натисніть на дану кнопку для того, щоб зупинити диск.
11. Кнопка TITLE LIST/DISC MENU
Використовуйте дану кнопку для входу до списку записів для перегляду/меню диску.
12. Кнопка MENU (Меню)
Виводить меню налаштування DVD-рекордера зі вбудованим жорстким диском.

13. Кнопки OK/Напрямок (кнопки ▲▼◀▶)
14. Кнопка RETURN (Повернення)
15. Кнопка INFO (Інфо)
Для відображення поточних налаштувань або статусу диску.
16. Кнопка REC (Запис)
Використовується для записування на жорсткий диск (HDD)/диски DVD-RAM/-RW/-R.
17. Кнопка Copy (Копіювати)
Натисніть на дану кнопку при копіюванні інформації з DVD-диску на жорсткий диск або інформації з жорсткого диску на DVD-диск. Для того, щоб розпочати копіювання, натисніть на кнопку Copy (Копіювати) тоді, коли Ви знаходитесь на екрані списку епізодів або натисніть на кнопку Copy (Копіювати) під час відтворення.
18. Кнопка REPEAT (Повторення)
Дозволяє Вам повторити епізод, фрагмент, звукову доріжку або диск.
19. Кнопка REC PAUSE (Пауза при записуванні)
Використовуйте дану кнопку для переходу до режиму паузи під час записування.
20. Кнопка переведення телевізору у режим очікування/включення
21. Кнопка AUDIO/TV MUTE (Аудіо/Відключення звуку телевізора)
Використовуйте дану кнопку для доступу до різноманітних аудіофункцій на диску (режим DVD). Працює для відключення звуку. (Режим TV (Телевізор))
22. Кнопка INPUT (Вхід)
Виберіть вхідний сигнал в режимі зовнішнього введення (PROG, AV1, AV2, AV3 або вхід DV).
23. Кнопка TV (Телевізор)
Натисніть на дану кнопку для того, щоб здійснювати управління телевізором.
24. Кнопка OPEN/CLOSE (Відкрити/Закрити)
Для відкриття і закриття лотка диску.
25. Кнопка CM SKIP (Пропуск реклами)
При відтворенні програми, записаної на DVD-диск або жорсткий диск, пристрій може бути налаштовано на автоматичний пропуск частини програми.
26. Кнопка PROG (Програма)
Використовуйте дану кнопку для вибору телепрограми.
27. Кнопка PLAY/PAUSE (Відтворення/Пауза)
Натисніть для відтворення/установки режиму паузи на диску.
28. Кнопка PLAY LIST/TITLE MENU
Використовуйте дану кнопку для повернення до меню епізодів або для перегляду списку записаних файлів.
29. Кнопка ANYKEY
Використовується для перегляду доступних функцій у поточному режимі.
30. Кнопка CANCEL (Скасувати)
31. Кнопка SUBTITLE (Субтитри)
Натисніть на дану кнопку для переключення мов субтитрів, записаних на DVD-диску.
32. Кнопка TIMER (Таймер)
Натисніть на дану кнопку для прямого переходу до меню режиму запису по таймеру.
33. Кнопка MARKER (Мітка)
Натисніть на дану кнопку у випадку, якщо Ви хочете відмітити положення під час відтворення диску.
34. Кнопка REPEAT A-B (Повторення A-B)
Дозволяє Вам повторити епізод, фрагмент, звукову доріжку або диск.
35. Кнопка REC MODE (Режим записування)
Використовуйте дану кнопку для встановлення бажаного часу записування і якості зображення. (XP/SP/LP/EP)

Підключення і налаштування

Даний розділ включає різноманітні методи підключення DVD-рекордера зі вбудованим жорстким диском до інших зовнішніх компонентів і необхідних початкових режимів налаштування.

Швидкий огляд	18
Підключення DVD-рекордера зі вбудованим жорстким диском	19
Додаткові підключення	19
Антенa + DVD-рекордер зі вбудованим жорстким диском + Зовнішній блок декодера + телевізор ..	20
Інші типи підключення кабелю відеовиходу ..	20
Інші типи підключення кабелю аудіовиходу ..	22
Підключення до гнізд AV 3 IN, DV	24

Швидкий огляд

Швидкий огляд, наданий у даному довіднику користувача, надасть Вам достатньо інформації для початку використання рекордера.

Підключення DVD-рекордера зі вбудованим жорстким диском



Дополнительные подключения



Антенa + DVD-рекордер зі вбудованим жорстким диском + Зовнішній блок декодера + телевізор



Інші типи підключення кабелю відеовиходу



Інші типи підключення кабелю аудіовиходу



Підключення до гнізд AV 3 IN, DV

Підключення DVD-рекордера зі вбудованим жорстким диском

Ви можете підключити Ваш DVD-рекордер зі вбудованим жорстким диском до телевізора з допомогою кабелю SCART, якщо телевізор має відповідний вхід.

1. Підключіть радіочастотний кабель, як показано.
2. Підключіть один кінець кабелю SCART до гнізда AV1 на задній частині DVD-рекордера зі вбудованим жорстким диском.
3. Підключіть інший кінець до відповідного з'єднувача телевізора.
4. Підключіть DVD-рекордер зі вбудованим жорстким диском і телевізор до мережі живлення.
5. Включіть DVD-рекордер зі вбудованим жорстким диском і телевізор.
6. Натискайте на кнопку **INPUT** на пульті дистанційного управління Вашого телевізора до тих пір, поки на екрані телевізора не з'явиться сигнал з DVD-рекордера зі вбудованим жорстким диском.

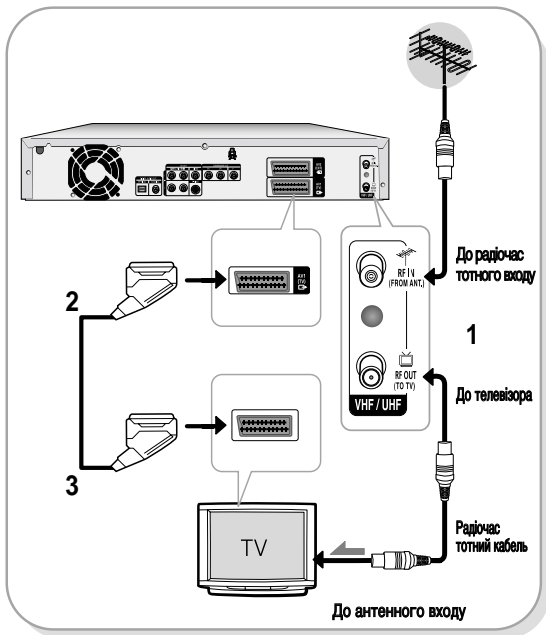

- З'єднання радіочастотного кабелю даного продукту передає лише телесигнали. Для перегляду DVD-дисків на Вашому DVD-рекордері зі вбудованим жорстким диском Вам необхідно підключити кабель SCART або аудіо-/відеокабелі.
- Режим TV (Телевізор). Натисніть на кнопку TV/DVD на пульті дистанційного управління, після цього на передньому світлодіодному дисплеї з'явиться повідомлення "TV" (або відключіть DVD-рекордер зі вбудованим жорстким диском). Після цього Ви зможете переглядати програми, сигнал яких отримується з допомогою радіочастотного кабелю.

Додаткові підключення

Ви можете підключити Ваш DVD-рекордер зі вбудованим жорстким диском до супутникового або цифрового тюнера.

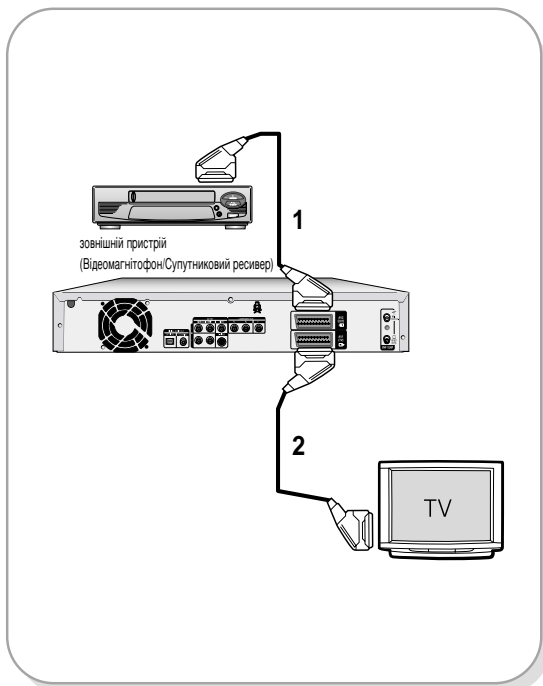

- Режим DVD

1. Підключіть з'єднувач AV2 DVD-рекордера зі вбудованим жорстким диском до відеомагнітофону/супутникового ресивера або цифрового тюнера з допомогою кабелю SCART.
2. Підключіть з'єднувач AV1 до з'єднувача SCART AV на телевізорі.
3. Включіть DVD-рекордер зі вбудованим жорстким диском, відеомагнітофон/супутниковий ресивер або цифровий тюнер і телевізор.
4. Встановіть режим введення на AV2.

- Режим TV (Телевізор)

1. Натисніть на кнопку **TV/DVD** на пульті дистанційного управління, після цього на передньому світлодіодному дисплеї з'явиться повідомлення "TV". (або відключіть DVD-рекордер зі вбудованим жорстким диском.)
2. Ви можете переглядати програми зі супутникового або цифрового тюнера, підключеного до даного DVD-рекордера зі вбудованим жорстким диском навіть, коли DVD-рекордер зі вбудованим жорстким диском відключено.

Антенa + DVD-рекордер зі вбудованим жорстким диском + Зовнішній блок декодера + телевізор

При підключенні зовнішнього блоку декодера до DVD-рекордера зі вбудованим жорстким диском, Ви отримаєте можливість записувати закодовані канали (трансляції каналів CANAL+ або Premiere), які приймаються вбудованим телетюнером DVD-рекордера зі вбудованим жорстким диском.

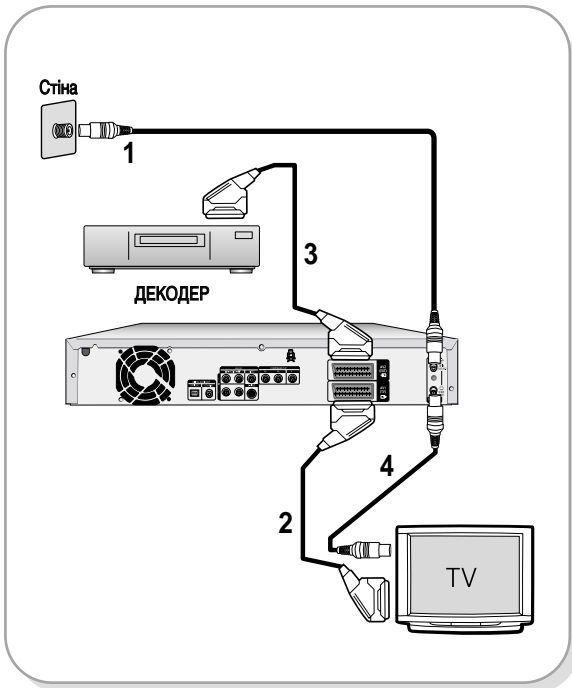

1. Підключіть радіочастотні кабелі, як показано.
2. Підключіть з'єднувач AV1 даного рекордера до з'єднувача SCART AV телевізора, використовуючи кабель SCART.
3. Підключіть з'єднувач AV2 до з'єднувача SCART AV на блоці декодера.
4. Для перегляду і запису платних програм каналу Canal Plus, встановіть Ваш DVD-рекордер зі вбудованим жорстким диском на прийом каналів, використовуючи екранний дисплей. (Зверніться до стор. 29)

Інші типи підключення кабелю відеовиходу

Існує декілька способів виведення відеосигналу без використання кабелів SCART. Виберіть один з наступних способів підключення відео, який найкращим чином відповідає Вашим потребам.

- **Випадок 1:** Підключення до гнізда відеовиходу (композитного виходу)
- **Випадок 2:** Підключення до гнізда виходу S-Video
- **Випадок 3:** Гнізда компонентного відеовиходу

Режими S-Video, компонентного відео і прогресивної розгортки

- Вихід S-Video і компонентний відеовихід доступні лише тоді, коли Ваш телевізор має, відповідно, вхід S-Video або компонентний відеовихід. Якщо вихід S-Video або компонентний відеовихід не працює, перевірте з'єднання з телевізором і налаштування вибору входу телевізора.
- У порівнянні з відео зі стандартною черезрядковою розгорткою, прогресивна розгортка подвоює кількість відеорядків, які подаються на Ваш телевізор, в результаті чого, у порівнянні з відео зі стандартною черезрядковою розгорткою, зображення стає більш стабільним, чітким і має меншу кількість спотворень. Дана опція можлива лише у телевізорах, які підтримують прогресивну розгортку.
- Вихід прогресивної розгортки (576р) Споживачам необхідно прийняти до уваги, що не всі телевізори з високою роздільною здатністю повністю сумісні з даним продуктом, і це може призвести до спотворення зображення, у випадку виникнення проблем із зображенням у режимі прогресивної розгортки 576, ми рекомендуємо користувачеві переключити з'єднання на вихід зі "стандартною дозвільною здатністю". У випадку виникнення запитань з приводу сумісності Вашого телевізора виробництва Самсунг з даним DVD-рекордером зі вбудованим жорстким диском з режимом прогресивної розгортки 576р, будь-ласка, зв'яжіться з нашим центром по обслуговуванню клієнтів.

Випадок 1: Підключення до гнізда відео- (композитного) виходу

1. Підключіть відеокабель (жовтого кольору) між гніздом відеовиходу (жовтого кольору) на DVD-рекордері зі вбудованим жорстким диском і гніздом відеовиходу (жовтого кольору) на Вашому телевізорі (або аудіо-/відеоусилювачі).
 - Ви зможете насолоджуватись зображенням зі звичайною якістю.
2. Підключіть аудіокабелі (білого і червоного кольору) між гніздами аудіовиходу на DVD-рекордері зі вбудованим жорстким диском і гніздами аудіовиходу на телевізорі (або аудіо-/відеоусилювачі) (Див. стор. 22~23).

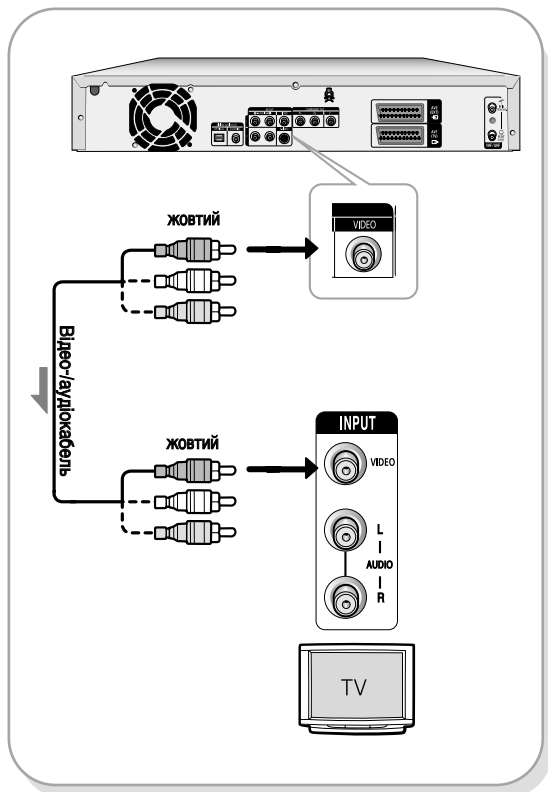

Випадок 2: Підключення до гнізда виходу S-Video

1. Підключіть кабель S-Video (не входить до комплекту поставки) між гніздом виходу S-VIDEO на DVD-рекордері зі вбудованим жорстким диском і входом S-VIDEO на Вашому телевізорі (або аудіо-/відеоусилювачі).
 - Ви зможете насолоджуватись зображенням з високою якістю.
2. Підключіть аудіокабелі (білого і червоного кольору) між гніздами аудіовиходу на DVD-рекордері зі вбудованим жорстким диском і гніздами аудіовиходу на телевізорі (або аудіо-/відеоусилювачі).

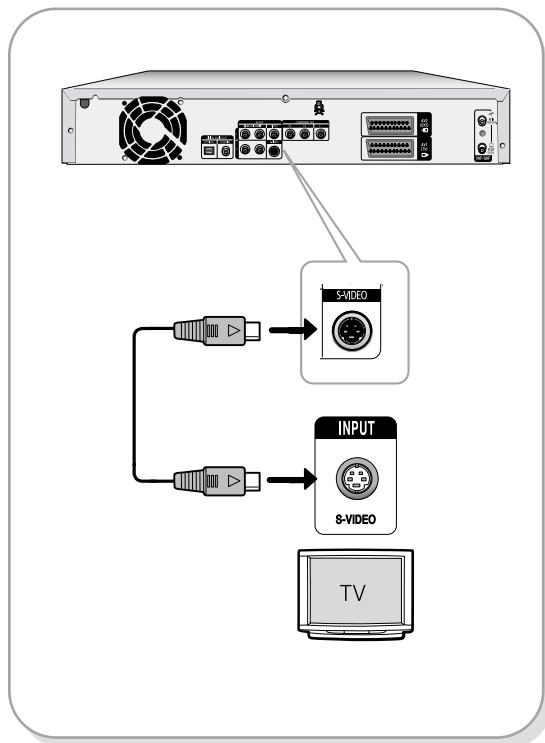

Випадок 3: Гнізда компонентного відеовиходу

1. Підключіть кабелі для компонентного відео (не входять до комплекту поставки) між гніздами компонентного виходу (Y, P_B, P_R) на DVD-рекордері зі вбудованим жорстким диском і гніздами компонентного входу (Y, P_B, P_R) на Вашому телевізорі.
 - Ви отримаєте можливість насолоджуватись високоякісним зображенням і точною передачею кольорів.
2. Підключіть аудіокабелі (білого і червоного кольору) між гніздами аудіовиходу на DVD-рекордері зі вбудованим жорстким диском і гніздами аудіовиходу на телевізорі (або аудіо/відео підсилювачі) (Див. стор. 22~23).
3. Після підключення, зверніться до сторінок 40~42.

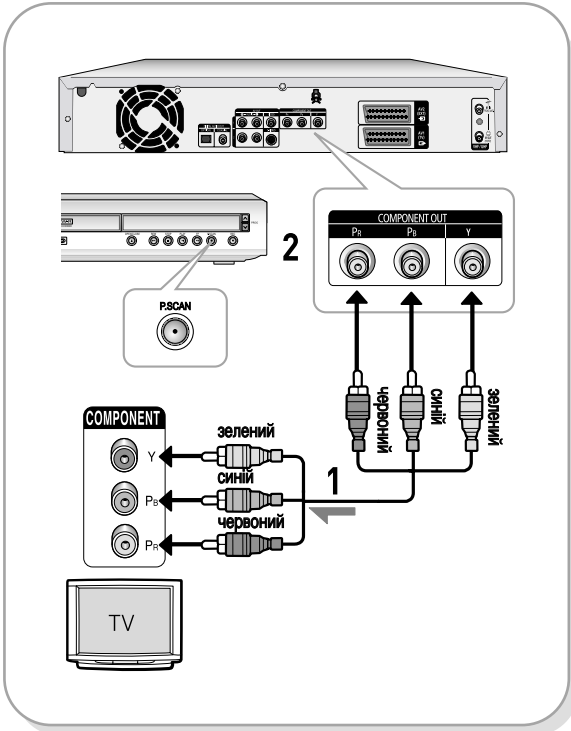

- Переконайтесь у тому, що кольорове кодування з'єднань співпадає. Гнізда компонентних виходів Y, P_B і P_R Вашого DVD-рекордера зі вбудованим жорстким диском повинні бути підключені точно до відповідних гнізд компонентних входів на Вашому телевізорі.
- Налаштування прогресивної розгортки можливе лише у випадку, коли відеовихід установлено на Компонентний. (Див. стор. 40~42)

Інші типи підключення кабелю аудіовиходу

Існує декілька способів виведення аудіосигналу без використання кабелів SCART. Виберіть один з наступних способів підключення звуку, який найкращим чином відповідає Вашим потребам.

- **Випадок 1:** Підключення до Вашого телевізора
- **Випадок 2:** Підключення до стереопідсилювача з гніздами аудіо/відеовиходу
- **Випадок 3:** Підключення до аудіо/відеопідсилювача через гніздо цифрового виходу

Вироблено по ліцензії Dolby Laboratories. "Dolby" і символ з двома D є торговими марками Dolby Laboratories.

"DTS" і "DTS Digital Out" є торговими марками Digital Theater Systems, Inc.

Випадок 1: Підключення до Вашого телевізора

Якщо Ваш телевізор має гнізда аудіовиходу, використовуйте дане з'єднання.

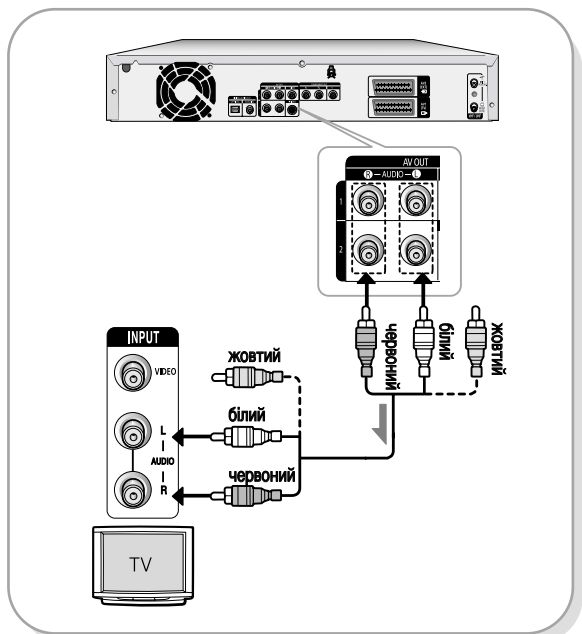

Випадок 2: Підключення до стереопідсилювача з гніздами аудіо-/відеовиходу

Якщо Ваш стереопідсилювач має тільки гнізда аудіовходу (L і R), використовуйте гнізда аудіовиходу.

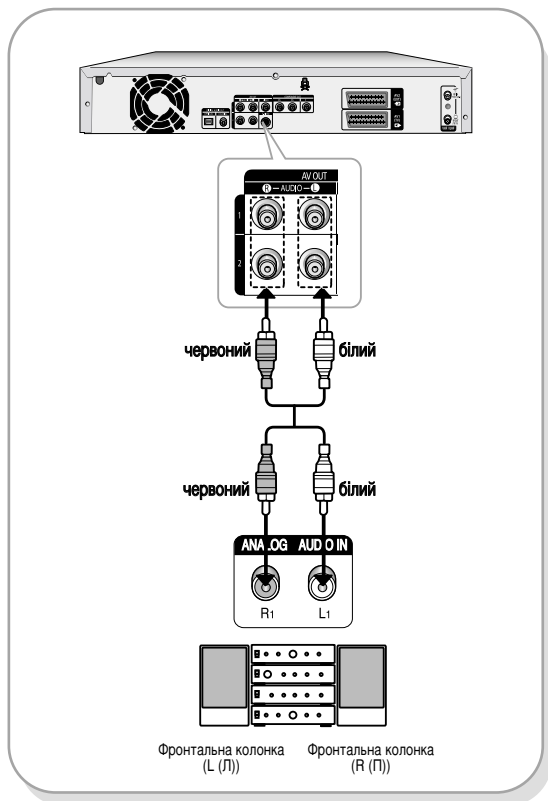

Випадок 3: Підключення до аудіо-/відеопідсилювача через гніздо цифрового виходу

Якщо Ваш аудіо-/відеопідсилювач має декодер Dolby Digital, MPEG2 або DTS і гніздо цифрового входу, використовуйте дане з'єднання. Для отримання звуку в системах Dolby Digital, MPEG2 або DTS, необхідно провести налаштування звукових параметрів (Див. стор. 38).

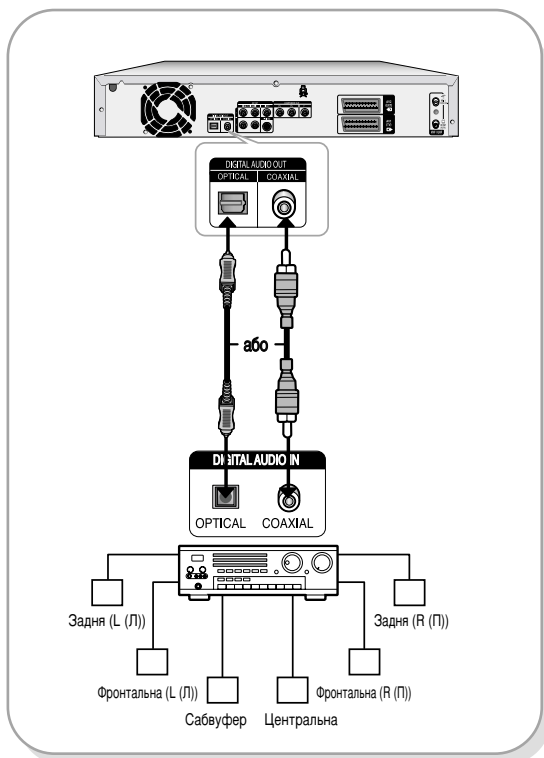

Підключення до гнізд AV 3 IN, DV

Це дозволяє Вам підключити Ваш DVD-рекордер зі вбудованим жорстким диском до інших зовнішніх пристроїв і переглядати або записувати інформацію з них.

- **Випадок 1:** Підключення до відеомагнітофону, кабельного приймача, DVD-програвача або відеокамери через гнізда AV3 IN
- **Випадок 2:** Підключення DV-пристрою до гнізда DV IN (вхід DV)

Випадок 1: Підключення до відеомагнітофону, кабельного приймача, DVD-програвача або відеокамери через гнізда AV3 IN

Підключивши відеомагнітофон або зовнішній пристрій до гнізд AV3 IN DVD-рекордера зі вбудованим жорстким диском, Ви зможете виконувати запис з підключеного обладнання (відеомагнітофон, кабельний приймач, DVD-програвач або відеокамера).

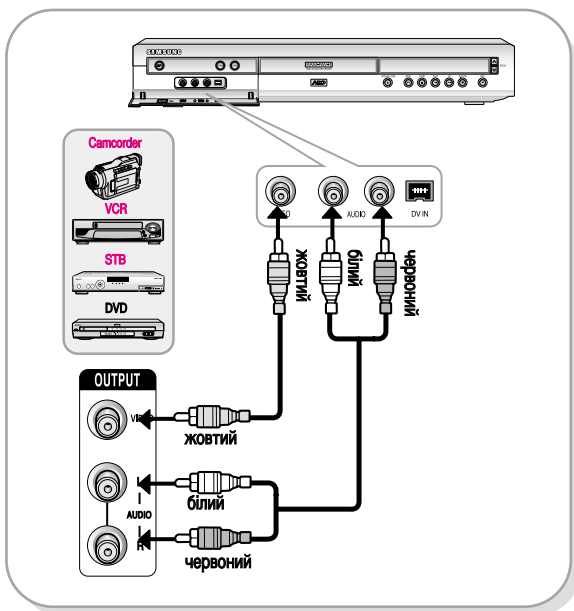

- Вибір AV 3 буде здійснено автоматично. Якщо вхід не вибирається автоматично, використовуйте кнопку **INPUT** для вибору відповідного входу.
- Контент, захищений від копіювання, не може бути записаний.

Випадок 2: Підключення Відеокамери до гнізда DV IN

Якщо Ваша цифрова відеокамера має гніздо DV-виходу, підключіть його до гнізда DV-входу Вашого DVD-рекордера зі вбудованим жорстким диском.

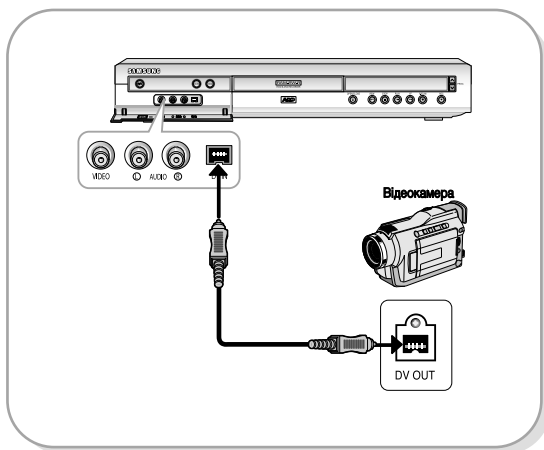

- Якщо вхід не вибирається автоматично, використовуйте кнопку **INPUT** для вибору відповідного входу.

Настроюван ня системи

Навігація по екранному меню	25
Настроювання при включенні і автоматичне настроювання	26
Установка годинника	27
Попередня установка каналів з допомогою функції Автоматичне настроювання	28
Попередня установка каналів з допомогою функції Ручне настроювання	29
Настроювання мовних опцій	30
Настроювання функції Автоматичне відключення живлення	31
Настроювання функції Час пропуску реклами	32
Настроювання функції Час режиму EP	33
Настроювання опцій фронтального дисплею	34
Автоматичний створювач фрагментів	35
Настроювання опцій NICAM	36
Реєстрація DivX(R)	37
Настроювання опцій звуку	37
Настроювання опцій відображення відео	39
Настроювання опцій виведення відео	40
Настроювання прогресивної розгортки	41
Скасування прогресивної розгортки	42
Настроювання батьківського контролю	43

Навігація по екранному меню

Екранні меню дозволяють Вам включати або відключати різноманітні функції Вашого DVD-рекордера зі вбудованим жорстким диском. Використовуйте наступні кнопки для відкриття і навігації по екранних меню.

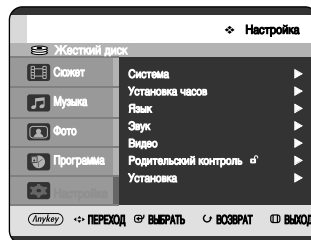

- 1 Кнопка MENU**
Натисніть на цю кнопку на пульті дистанційного управління для того, щоб відкрити екранне меню. Натисніть знову для виходу з екранного меню.
- 2 Кнопки ▲▼, ◀▶**
Натискайте на ці кнопки на пульті дистанційного управління для переміщення відбіркової смуги ▲▼, ◀▶ для переходу між опціями меню.
- 3 Кнопка OK**
Натисніть на цю кнопку на пульті дистанційного управління для підтвердження будь-яких нових налаштувань.
- 4 Кнопка RETURN**
Натисніть на цю кнопку на пульті дистанційного управління для повернення до попереднього відображуваного екрану меню або для виходу з екранного меню.

Настроювання при включенні і автоматичне настроювання

Ваш DVD-рекордер зі вбудованим жорстким диском самостійно виконує автоматичне настроювання при першому включенні у мережу живлення. Настроювання параметрів телестанцій і годинника будуть автоматично збережені у пам'яті. Процес займає декілька хвилин. Після цього Ваш DVD-рекордер зі вбудованим жорстким диском буде готовий до використання.

1 Підключіть радіочастотний кабель, як вказано на сторінці 19. (Підключення вашого DVD-рекордера зі вбудованим жорстким диском до телевізора з використанням радіочастотного кабелю і кабелю SCART.)

2 Підключіть Ваш DVD-рекордер зі вбудованим жорстким диском до мережі живлення. На дисплеї на передній панелі почне блимати повідомлення "Авто".

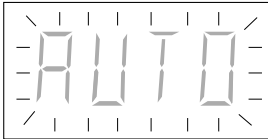

3 Натисніть на кнопку **OK** для того, щоб розпочати автоматичне настроювання.

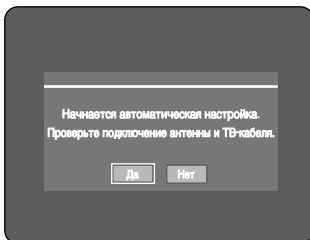

4 Розпочнеться автоматичне сканування каналів.

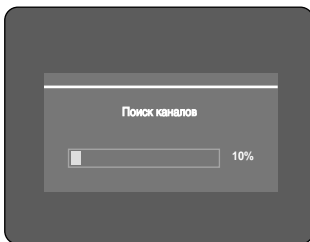

- Кількість станцій, які автоматично зберігаються DVD-рекордером зі вбудованим жорстким диском, залежить від кількості знайдених ним станцій.

5 Автоматичне сканування каналів завершено. Через 3~4 секунди Ви побачите меню Настроювання годинника. Якщо Ви бажаєте розпочати настроювання годинника одразу ж, натисніть на кнопку **OK**.

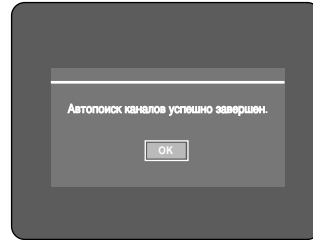

6 Перевірте дату і час.

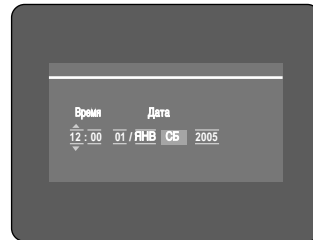

- якщо вони: Правильні, натисніть на кнопку **OK**, після цього дата і час будуть збережені. Якщо Ви не натискатимете на кнопку **OK**, дата і час будуть збережені автоматично через 5 секунд.
- якщо вони: Неправильні, введіть правильний час, дату, рік, використовуючи кнопки **▲▼◀▶** або кнопки з цифрами. Натисніть на кнопку **OK**, після цього дата і час будуть збережені. Коли Вам необхідно змінити настроювання годинника, Ви можете зробити це вручну. (Див. стор. 27)



- Тепер, DVD-рекордер зі вбудованим жорстким диском готовий до використання. Функцію для настроювання при включенні і автоматичного включення вже зафіксовано. Тому, якщо Ви хочете змінити цю фіксовану функцію, Ви можете зробити це шляхом попередньої установки каналів у екранному дисплеї меню "Попередня установка каналів з допомогою функції Ручне настроювання". (Див. стор. 28)
- Функцію автоматичного настроювання можна виконати, безперервно натискаючи на кнопку **Стоп** (⊙) на пристрої протягом 5 секунд при відключеному живленні або коли у лотку для диску відсутній диск.

Установка годинника

Дане меню використовується для установки поточного часу.
Вам необхідно встановити час для використання функції запису по таймеру.

- 1 Коли пристрій знаходиться у режимі зупинки, натисніть на кнопку **MENU**.

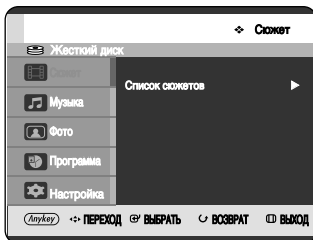

- 2 Натисніть на кнопки ▲▼ для того, щоб вибрати **Настройка**, потім натисніть на кнопку **OK** або ►.

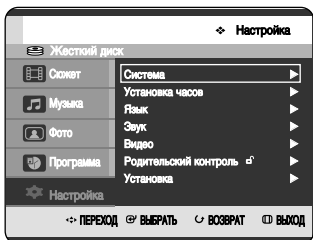

- 3 Натисніть на кнопки ▲▼ для того, щоб вибрати **Установка часов**, потім натисніть на кнопку **OK** або ►.
Використовуйте кнопки ▲▼◀► для введення часу, дати або року. Використовуйте кнопки з цифрами для безпосереднього введення даних годинника.
День тижня відображується автоматично.

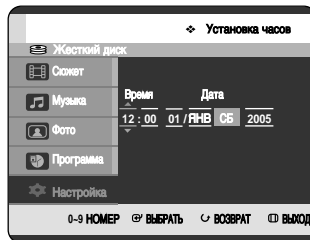

- 4 Натисніть на кнопку **OK**, після цього дата і час будуть збережені. Якщо Ви не натиснете на кнопку **OK**, вони не будуть збережені.

Попередня установка каналів з допомогою функції Автоматичне настроювання

Дана функція дозволяє Вам вручну встановити діапазон тюнера Вашого DVD-рекордера зі вбудованим жорстким диском на Антена або Кабель, в залежності від того, що з них підключено до гнізда антенного входу під час початкового настроювання.

1 Коли пристрій знаходиться у режимі зупинки, натисніть на кнопку **MENU**.

2 Натисніть на кнопки **▲▼** для того, щоб вибрати **Настройка**, потім натисніть на кнопку **OK** або **▶**.

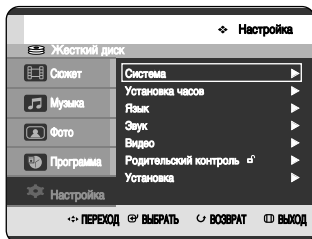

3 Натисніть на кнопки **▲▼** для того, щоб вибрати **Установка**, потім натисніть на кнопку **OK** або **▶**.

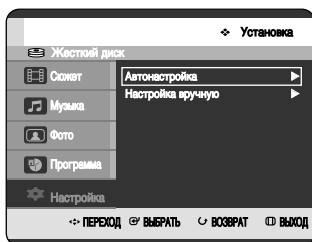

4 Натисніть на кнопки **▲▼** для того, щоб вибрати **Атонастройка**, потім натисніть на кнопку **OK** або **▶**.
Буде відображене повідомлення "Ваши данные будут потеряны. Чтобы продолжить, нажмите [OK]. Чтобы выйти - [RETURN]".

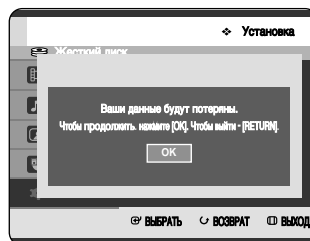

5 Натисніть на кнопку **OK**. Якщо Ви хочете вийти, натисніть на кнопку **MENU**.

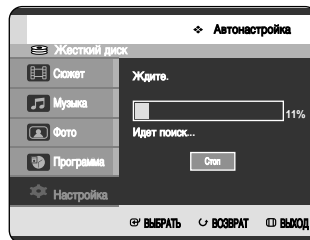

- Сканується перша смуга частот, відображується і зберігається перша знайдена станція. DVD-рекордер зі вбудованим жорстким диском розпочинає пошук іншої станції і так далі.
- Після закінчення автоматичної процедури сканування, DVD-рекордер зі вбудованим жорстким диском автоматично переключається на програму 1.
- Кількість станцій, які автоматично зберігаються DVD-рекордером зі вбудованим жорстким диском, залежить від кількості знайдених ним станцій.

6 Розпочнеться сканування каналів. Натисніть на кнопку **OK** для припинення автоматичного сканування.

Попередня установка каналів з допомогою функції Ручне настроювання

Ви можете додати попередньо установлені канали, пропущені під час автоматичного пошуку каналу. Ви можете видалити необхідний Вам канал. Ви можете запрограмувати порядок каналів.

1 Коли пристрій знаходиться у режимі зупинки, натисніть на кнопку **MENU**.

2 Натисніть на кнопки **▲▼** для того, щоб вибрати **Настройка**, потім натисніть на кнопку **OK** або **▶**.

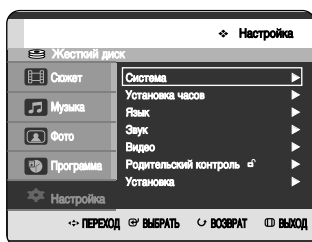

3 Натисніть на кнопки **▲▼** для того, щоб вибрати **Установка**, потім натисніть на кнопку **OK** або **▶**.

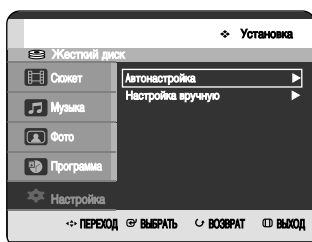

4 Натисніть на кнопки **▲▼** для того, щоб вибрати **Настройка вручную**, потім натисніть на кнопку **OK** або **▶**.



5 Натисніть на кнопки **▲▼**, для того, щоб вибрати **Пр.**, яку Ви хочете редагувати, видалити або поміняти місцями, потім натисніть на кнопку **ANYKEY**. Виберіть **Редактировать**, **Удалить** або **Заменить**.



• У випадку вибору **Редактировать**: Ви можете додати або редагувати інформацію **Пр.**. Після змінювання інформації **PR (К, Название, Декодер, Точная)**, виберіть **Сохран.**, потім натисніть на кнопку **OK**.

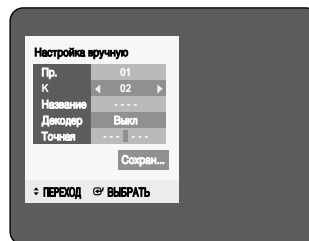

- **К**: Налаштуйтеся на канал, використовуючи кнопки **◀▶**.
- **Название**: Відображує назву станції, автоматично знайдено у сигналі трансляції. Якщо назву не знайдено, Ви можете редагувати назву, використовуючи кнопки **▲▼◀▶**.
- **Декодер**: Якщо дану опцію включено, Ви можете виконувати запис з закодованих каналів, використовуючи зовнішній блок декодера. Перед включенням даної функції, зверніться до інформації про підключення зовнішнього блоку декодера на стор. 20.
- **Точная**: Використовуючи кнопки **◀▶** Ви можете більш точно настроїти частоту каналу.
- У випадку вибору **Удалить**: інформацію про канал для вибраної **Пр.** буде видалено.
- У випадку вибору **Заменить**: Ви можете замінити інформацію про канал двох **Пр.**. Наприклад, якщо Ви хочете поміняти місцями **Пр.2** і **Пр.5**, виберіть опцію **Заменить** на **Пр.2**, потім натисніть на кнопку **OK** на **Пр.5**.

Настроювання мовних опцій

Якщо Ви заздалегідь встановите звукові опції, опції субтитрів, меню диску і екранного меню, кожного разу при перегляді фільму вони будуть з'являться автоматично.

1 Коли пристрій знаходиться у режимі зупинки, натисніть на кнопку **MENU**.

2 Натисніть на кнопки ▲▼ для того, щоб вибрати **Настройка**, потім натисніть на кнопку **OK** або ►.

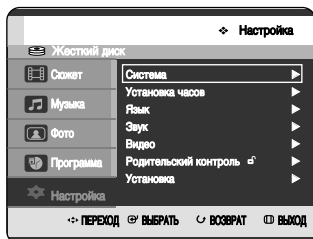

3 Натисніть на кнопки ▲▼ для того, щоб вибрати **Язык**, потім натисніть на кнопку **OK** або ►.
Буде відображене меню настроювання мови.

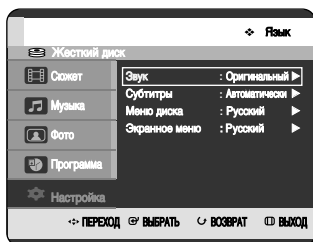

4 Натисніть на кнопки ▲▼ для вибору необхідної мовної опції, потім натисніть на кнопку **OK** або ►.

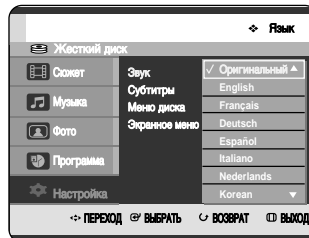

- **Звук:** Для мови звукового супроводження диску.
- **Субтитры:** Для субтитрів, записаних на диску.
- **Меню диска:** Для меню диску, яку міститься на диску.
- **Экранное меню:** Для екранного меню Вашого DVD-рекордера зі вбудованим жорстким диском.

5 Натисніть на кнопки ▲▼, для вибору необхідної мовної опції, потім натисніть на кнопку **OK** або ►.



ПРИМІТКА

- Натисніть на кнопку **RETURN** або на кнопку ◀ для повернення до попереднього меню. Натисніть на кнопку **MENU** для виходу з меню.
- Вибрана мова з'явиться лише у тому випадку, якщо вона підтримується на диску.

Настроювання функції Автоматичне відключення живлення

Дана функція автоматично відключає Ваш DVD-рекордер зі вбудованим жорстким диском, якщо Ви не натискаєте на кнопки протягом вказаного періоду часу.

1 Коли пристрій знаходиться у режимі зупинки, натисніть на кнопку **MENU**.

2 Натисніть на кнопки ▲▼ для того, щоб вибрати **Настройка**, потім натисніть на кнопку **OK** або ►.

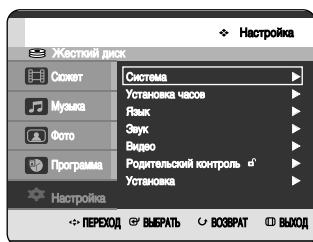

3 Натисніть на кнопки ▲▼ для того, щоб вибрати **Система**, потім натисніть на кнопку **OK** або ►. Буде відображене меню Система.

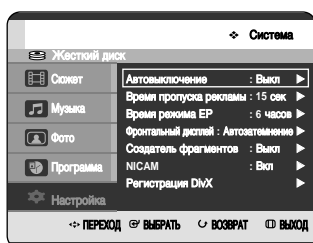

4 Натисніть на кнопки ▲▼ для того, щоб вибрати **Автовывключение**, потім натисніть на кнопку **OK** або ►.

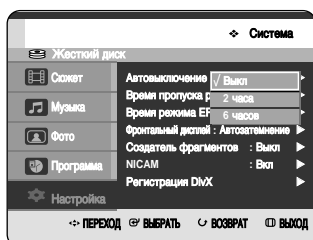

5 Натисніть на кнопки ▲▼ для вибору необхідного пункту, потім натисніть на кнопку **OK** або ►.

- **Выкл:** Функцію автоматичного відключення живлення буде відключено.
- **2 часа:** DVD-рекордер зі вбудованим жорстким диском автоматично відключиться через 2 години після того, як Ви останній раз натиснете на будь-яку кнопку.
- **6 часов:** DVD-рекордер зі вбудованим жорстким диском автоматично відключиться через 6 години після того, як Ви останній раз натиснете на будь-яку кнопку.
- Якщо час вимкнення, встановлений функцією автоматичного відключення, настає під час відтворення або запису, пристрій працюватиме до завершення відтворення або запису.

Настроювання функції Час пропуску реклами

При відтворенні програми, записаної на жорсткому диску або диску DVD-RAM, DVD-RW або DVD-R, пристрій може бути встановлено на автоматичний пропуск частини програми, яка відповідає часові пропуску CM (реклами), встановленому користувачем.

1 Коли пристрій знаходиться у режимі зупинки, натисніть на кнопку **MENU**.

2 Натисніть на кнопки ▲▼ для того, щоб вибрати **Настройка**, потім натисніть на кнопку **OK** або ►.

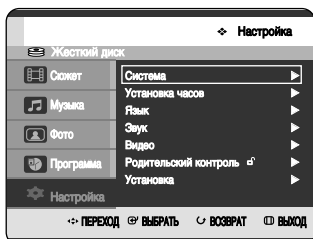

3 Натисніть на кнопки ▲▼ для того, щоб вибрати **Система**, потім натисніть на кнопку **OK** або ►.
Буде відображене меню Система.

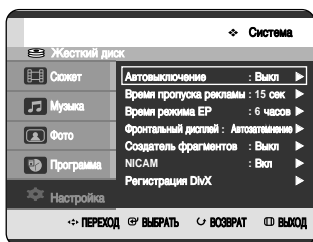

4 Натисніть на кнопки ▲▼ для того, щоб вибрати **Время пропуску реклами**, потім натисніть на кнопку **OK** або ►.

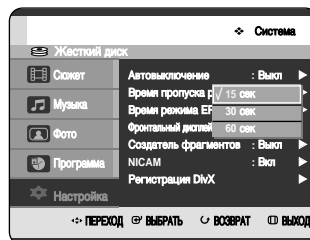

5 Натисніть на кнопки ▲▼ для вибору необхідного інтервалу часу, потім натисніть на кнопку **OK** або ►.

6 При натисканні на кнопку **Пропуск реклами** під час відтворення, епізод, який відповідає встановленому часові буде пропущено і після цього буде відтворено наступний епізод.



ПРИМІТКА

- Функція Пропуск реклами може застосовуватись лише під час нормального відтворення.
- Коли встановлений час більший за залишок часу поточного епізоду: Наступний епізод відтворюватиметься з початку.
- Коли встановлений час більший за залишок часу списку відтворення файлів, буде відтворено наступну сцену.
- Функція Пропуск реклами не працює у режимі перегляду нерухомих зображень.
- Коли встановлений час менший за залишок часу сцени, останнього епізоду або останньої звукової доріжки, які відображаються у даний момент, буде відображено символ заборони.
- Функція Пропуск реклами звільняє функцію Повторення (включаючи Повторення А-В, Фрагмент, і Епізод).
- На деяких дисках DVD-Video функція CM Skip (Пропуск реклами) може не працювати.

Настроювання функції Час режиму EP

Ви можете вибрати один з чотирьох режимів запису, повторно натискаючи на кнопку **REC MODE**.

Режим EP являє собою один з чотирьох режимів записування (XP, SP, LP, і EP).

У режимі EP (тривале відтворення), з допомогою даного настроювання Ви можете встановити час запису на 6 або 8 годин.

- 1 Коли пристрій знаходиться у режимі зупинки, натисніть на кнопку **MENU**.
- 2 Натисніть на кнопки **▲▼** для того, щоб вибрати **Настройка**, потім натисніть на кнопку **OK** або **▶**.

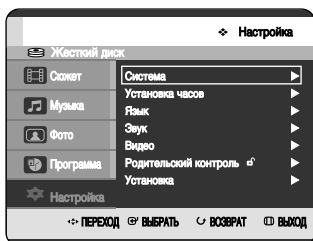

- 3 Натисніть на кнопки **▲▼** для того, щоб вибрати **Система**, потім натисніть на кнопку **OK** або **▶**.
Буде відображене меню Система.

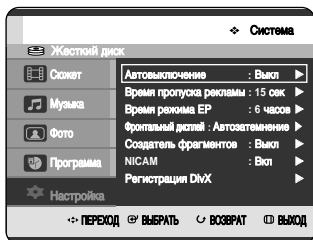

- 4 Натисніть на кнопки **▲▼** для того, щоб вибрати **Время режима EP**, потім натисніть на кнопку **OK** або **▶**.

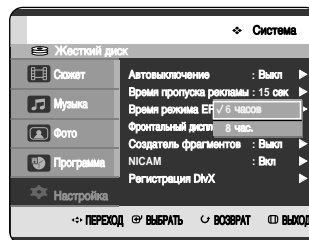

- 5 Натисніть на кнопки **▲▼** для вибору необхідного значення часу, потім натисніть на кнопку **OK** або **▶**.

Настроювання опцій фронтального дисплею

Настройте яскравість дисплея на передній панелі приладу.

1 Коли пристрій знаходиться у режимі зупинки, натисніть на кнопку **MENU**.

2 Натисніть на кнопки ▲▼ для того, щоб вибрати **Настройка**, потім натисніть на кнопку **OK** або ►.

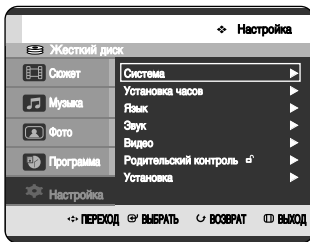

3 Натисніть на кнопки ▲▼ для того, щоб вибрати **Система**, потім натисніть на кнопку **OK** або ►.
Буде відображене меню Система.

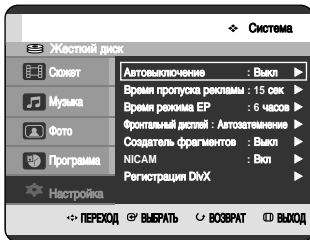

4 Натисніть на кнопки ▲▼ для того, щоб вибрати **Фронтальный дисплей**, потім натисніть на кнопку **OK** або ►.

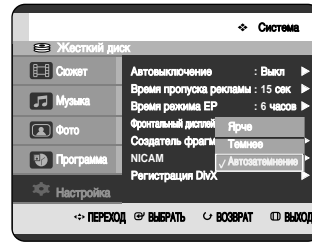

5 Натисніть на кнопки ▲▼ для вибору необхідного пункту, потім натисніть на кнопку **OK** або ►.

- **Ярче:** Робить дисплей на передній панелі яскравим.
- **Темнее:** Робить дисплей на передній панелі тьмяним.
- **Автозатемнение:** Автоматично робить дисплей на передній панелі тьмяним при відключенні живлення.

Автоматичний створювач фрагментів



1 Коли пристрій знаходиться у режимі зупинки, натисніть на кнопку **MENU**.

2 Натисніть на кнопки **▲▼** для того, щоб вибрати **Настройка**, потім натисніть на кнопку **OK** або **▶**.

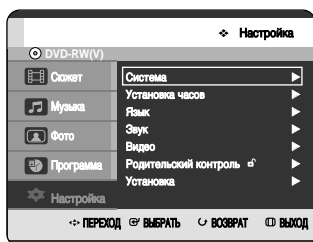

3 Натисніть на кнопки **▲▼** для того, щоб вибрати **Система**, потім натисніть на кнопку **OK** або **▶**.
Буде відображене меню Система.

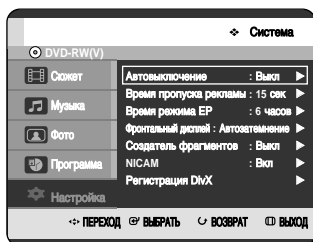

4 Натисніть на кнопки **▲▼** для того, щоб вибрати **Создатель фрагментов**, потім натисніть на кнопку **OK** або **▶**.

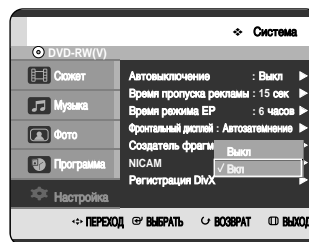

5 Натисніть на кнопки **▲▼** для вибору необхідного пункту, потім натисніть на кнопку **OK** або **▶**.

- **Выкл:** Оберіть дану опцію у випадку, якщо Вам не потрібна функція Automatic Создатель фрагментов.
- **Вкл:** Оберіть дану опцію у випадку, якщо Вам потрібна функція Automatic Создатель фрагментов.

Натисніть на кнопку **MENU** для виходу з меню.

6 Натисніть на кнопку **REC** для того, щоб розпочати запис. (Див. інформацію на стор. 80 про налаштування швидкості записування).
Буде відображене повідомлення "создать меню фрагментов после этой записи?".

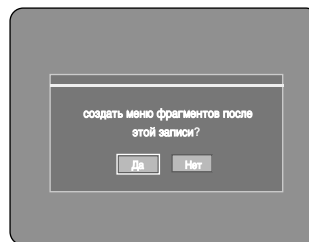

7 Натисніть на кнопки **◀▶** для того, щоб вибрати **Да** і натисніть на кнопку **OK**.
• Буде створено новий фрагмент відповідно до вибраного режиму записування. Довжина фрагменту складатиме приблизно 5 хвилин у режимах XP і SP, і приблизно 15 хвилин у режимах LP і EP.

8 Натисніть на кнопку **Стоп** для припинення записування.

9 Для відтворення створених епізодів, необхідно виконати фіналізацію диску (див. стор. 123), після чого натисніть на кнопку **TITLE MENU**. Буде відображене меню епізоду.

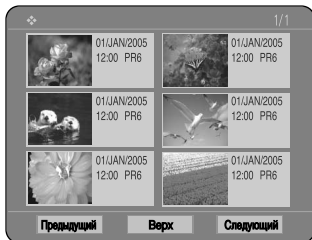

10 Для відображення створених фрагментів, виберіть необхідний епізод і після цього натисніть на кнопку **DISC MENU**. Буде відображене меню фрагменту для вибраного епізоду.

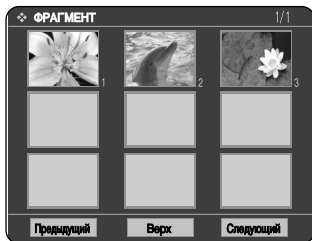

Увага

- Функція автоматичного створювача фрагментів не працює під час роботи функції запису по таймеру або при виключенні живлення.

Настроювання опцій NICAM

Програми NICAM діляться на 3 типи. NICAM Стерео, NICAM Моно і Двомовні (трансляція іншою мовою). Програми NICAM завжди супроводжуються передачею у стандартному монозвучанні і Ви можете вибрати необхідний звук, включивши або відключивши функцію NICAM.

1 Коли пристрій знаходиться у режимі зупинки, натисніть на кнопку **MENU**.

2 Натисніть на кнопки **▲▼** для того, щоб вибрати **Настройка**, потім натисніть на кнопку **OK** або **▶**.

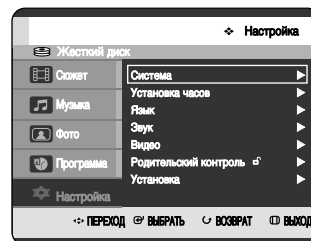

3 Натисніть на кнопки **▲▼** для того, щоб вибрати **Система**, потім натисніть на кнопку **OK** або **▶**.

Буде відображене меню Система.

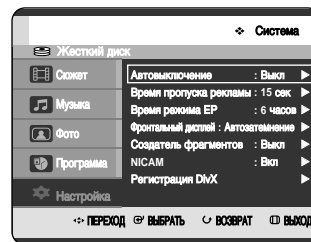

- 4 Натисніть на кнопки ▲▼ для того, щоб вибрати **NICAM**, потім натисніть на кнопку **OK** або ►.

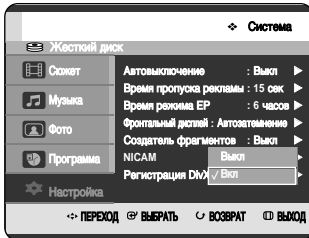

- 5 Натисніть на кнопки ▲▼ для того, щоб вибрати **Викл** або **Вкл**, потім натисніть на кнопку **OK** або ►.

- **Викл**: Встановлюйте у дане положення лише для запису стандартного монофонічного звуку під час трансляції у **NICAM**, якщо стереозвук спотворено через зовнішні умови прийому.
- **Вкл**: Режим **NICAM**

Реєстрація DivX(R)

Будь-ласка, використовуйте реєстраційний код для реєстрації даного DVD-рекордера зі вбудованим жорстким диском, який використовує формат відео по запиту **DivX(R)**. Для отримання більш детальної інформації, відвідайте www.divx.com/vod.

Настроювання опцій звуку

Ви можете підключити Ваш DVD-рекордер зі вбудованим жорстким диском до зовнішнього підсилювача або системи домашнього кінотеатру. Дозволяє Вам настроїти аудіопристрій і звуковий статус, в залежності від того, яка аудіосистема використовується.

- 1 Коли пристрій знаходиться у режимі зупинки, натисніть на кнопку **MENU**.
- 2 Натисніть на кнопки ▲▼ для того, щоб вибрати **Настройка**, потім натисніть на кнопку **OK** або ►.

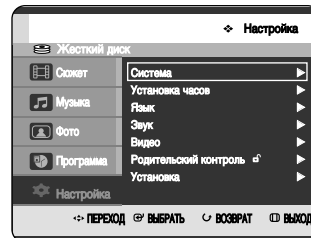

- 3 Натисніть на кнопки ▲▼ для того, щоб вибрати **Звук**, потім натисніть на кнопку **OK** або ►.
Буде відображене меню настроювання звуку.

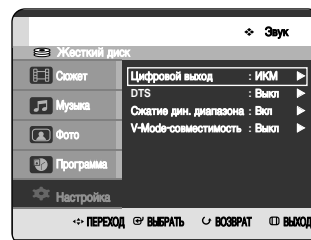

- 4 Натисніть на кнопки ▲▼ для вибору необхідної звукової опції, потім натисніть на кнопку **OK** або ►.
- 5 Натисніть на кнопки ▲▼ для вибору необхідного пункту, потім натисніть на кнопку **OK** або ►.



ПРИМІТКА

- Натисніть на кнопку **RETURN** або на кнопку ◀ для повернення до попереднього меню. Натисніть на кнопку **MENU** для виходу з меню.

Цифровий вихід

1. ИКМ : Виберіть дану опцію, якщо Ви не маєте обладнання, яке може декодувати сигнал Dolby Digital (або MPEG-2). При відтворенні звукової доріжки у Dolby Digital (або MPEG-2), цифрові дані конвертуються у формат PCM Stereo.
2. Битовий потік : Виконує конвертацію аудіоданих у Dolby Digital (або MPEG-2) у бітовий потік. Оберіть дану опцію, якщо Ваш аудіо-/відеореєсивер або аудіо-/відеопідсилювач має декодер Dolby Digital (або MPEG-2).



ПРИМІТКА

- Налаштування цифрового виходу однаковою мірою відносяться як до звуку у Dolby Digital, так і у MPEG-2. Звукова доріжка у LPCM завжди виводиться у PCM. Вона не має відношення до налаштувань цифрового виходу.
- Впевніться в тому, що Ви вибрали правильний цифровий вихід, оскільки у протилежному випадку Ви не будете чути звук або будете чути гучний шум.

DTS

1. Вкл.: Не відтворює сигнал DTS. Виберіть даний пункт у випадку, коли Ваш аудіо-/відеореєсивер або аудіо-/відеопідсилювач не має декодера DTS.
2. Вкл.: Відтворює бітовий потік DTS через цифровий вихід при відтворенні звукової доріжки у форматі DTS. Виберіть даний пункт у випадку, коли Ваш аудіо-/відеореєсивер (або аудіо-/відеопідсилювач) має декодер DTS.



ПРИМІТКА

- При відтворенні звукової доріжки у DTS, звук не передається через аудіовихід.

Динамічна компресія

Активна лише при виявленні сигналу Dolby Digital.

1. Вкл.: При відтворенні звукової доріжки фільмів з маленькою гучністю або з маленьких колонок, система може застосувати відповідну компресію для того, щоб низькорівневий контент був більш зрозумілим і для того, щоб запобігти тому, що драматичні переходи будуть звучати дуже голосно.
2. Вкл.: Ви можете насолоджуватись фільмами зі стандартним динамічним діапазоном.

V-Mode-сумісність

Дана характеристика стосується настроювання для вибору звуку при записуванні трансляції у NICAM (Мульти-аудіо) на жорсткий диск. Вона не впливає на пряме записування програми на DVD-диск.

1. Вкл.: “DUAL L” і “DUAL R” мультиаудіотрансляції записуються на жорсткий диск. Епізоди, записані на жорсткий диск за такої умови настроювання не можуть копіюватись у режимі V (DVD-RW/-R).
2. Вкл.: “DUAL L” або “DUAL R” мультиаудіотрансляції записуються на жорсткий диск. Епізоди, записані на жорсткий диск за такої умови настроювання можуть копіюватись на диски DVD-R або DVD-RW (режим V). Опції “DUAL L” і “DUAL R” можна вибрати при виборі опції звуку.

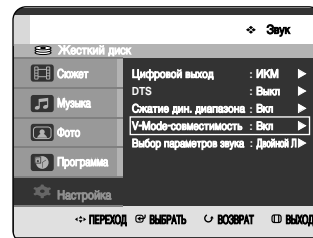
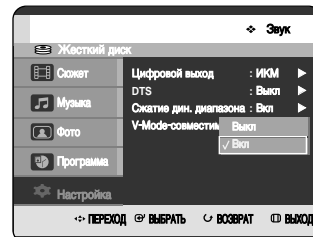

Настроювання опцій відображення відео

Дана функція дозволяє Вам виконати настроювання опцій екрану. Дана функція залежить від типу диску. З деякими типами дисків вона може не функціонувати.

1 Коли пристрій знаходиться у режимі зупинки, натисніть на кнопку **MENU**.

2 Натисніть на кнопки ▲▼ для того, щоб вибрати **Настройка**, потім натисніть на кнопку **OK** або ►.

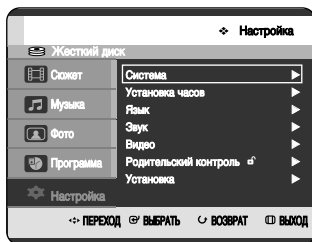

3 Натисніть на кнопки ▲▼ для того, щоб вибрати **Видео**, потім натисніть на кнопку **OK** або ►.
Буде відображене меню настроювання Відео.

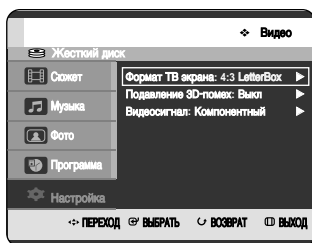

4 Натисніть на кнопки ▲▼ для вибору необхідної опції Відео, потім натисніть на кнопку **OK** або ►.

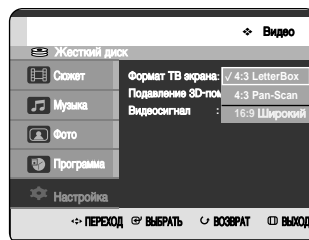

5 Натисніть на кнопки ▲▼ для вибору необхідного пункту, потім натисніть на кнопку **OK** або ►.



ПРИМІТКА

- Натисніть на кнопку **RETURN** або на кнопку ◀ для повернення до попереднього меню.
Натисніть на кнопку **MENU** для виходу з меню.

Формат екрану телевізора

В залежності від типу Вашого телевізора Ви можете захотіти виконати настроювання опцій екрану (формату екрану).

- 4:3 LetterBox** : Виберіть, коли Ви хочете переглядати зображення на екрані у форматі 16:9, яке забезпечує DVD, навіть, якщо Ви маєте телевізор з форматом екрану 4:3. Знизу і зверху екрану з'являться чорні смуги.
- 4:3 Pan-Scan** : Виберіть дану опцію для телевізора зі звичайним форматом екрану, якщо Ви хочете побачити центральну частину екрану, який має формат 16:9. (Крайня ліва і права сторони зображення будуть відсічені.)
- 16:9 Широкий** : Ви можете переглядати повноцінне зображення у форматі 16:9 на Вашому широкоекранному телевізорі.

3D адаптоване до руху зниження рівня шумів

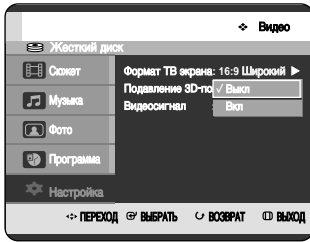

1. Вкл: Нормальне
2. Вкл: Забезпечує більш чисте зображення завдяки зниженню рівня шумів (для записування).

3. Натисніть на кнопки ▲▼ для того, щоб вибрати **Видео**, потім натисніть на кнопку **OK** або ►.
Буде відображене меню настроювання Видео.

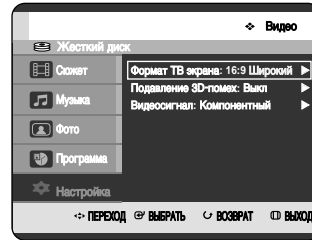

4. Натисніть на кнопки ▲▼ для того, щоб вибрати **ВИДЕОСИГНАЛ**, потім натисніть на кнопку **OK** або ►.

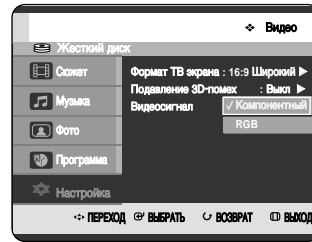

5. Натисніть на кнопки ▲▼ для вибору необхідного пункту, потім натисніть на кнопку **OK** або ►.

Настроювання опцій виведення відео

Ви можете насолоджуватись високоякісним зображенням з допомогою з'єднань RGB або компонентного відео. Відеовихід RGB доступний для підключення гнізда SCART (AV1), а компонентний відеовихід доступний для підключення компонентного (Y, Pb, Pr) гнізда. Тільки один з цих сигналів може бути вибрано одночасно.

1. Коли пристрій знаходиться у режимі зупинки, натисніть на кнопку **MENU**.
2. Натисніть на кнопки ▲▼ для того, щоб вибрати **Настройка**, потім натисніть на кнопку **OK** або ►.

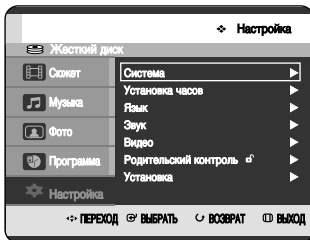

У режимі Компонентний, Ви можете встановити відеовихід на Progressive (P.SCAN) (Прогресивна розгортка) або Черезрядкова розгортка, див. стор. 41. Доступні наступні гнізда відеовиходів.

Доступні гнізда відеовиходів

Гніздо відеовиходу		Режим компонентний		Режим RGB
		Режим відключення функції P.SCAN (Черезрядкова розгортка)	Режим включення функції P.SCAN (Гладкий режим прогресивної розгортки)	
AV1 Scart	Компонентний вихід (Y, Pb, Pr)	○	○	
	R (Червоний), G (Зелений), B (Синій)	X	X	○
AV2 Scart	Композитний	○	X	○
	Композитний відео вихід	○	X	○
	Вихід S-Video	○	X	○

Настроювання прогресивної розгортки

Якщо Ваш телевізор підтримує прогресивну розгортку, натисніть на кнопку **P.SCAN** на передній панелі DVD-рекордера зі вбудованим жорстким диском для того, щоб мати змогу насолодитись більш високою якістю зображення. Якщо обрано режим “режим послідовної розгортки”, спочатку слід під'єднати компонентний кабель. (Див. стор. 22).

- 1 Коли пристрій знаходиться у режимі зупинки, натисніть на кнопку **P.SCAN** на передній панелі Вашого DVD-рекордера зі вбудованим жорстким диском. З'явиться повідомлення “Нажмите [Да] для подтверждения режима прогрессивной развертки. Для отказа нажмите [Нет].” Натисніть на кнопки ◀▶ для того, щоб вибрати **Да**, потім натисніть на кнопку **OK**.

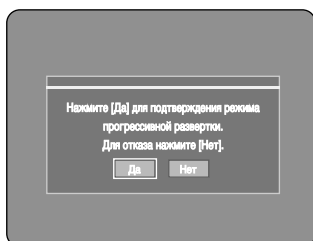

- 2 З'явиться повідомлення “Подключитесь в ТВ ко входу с прогрессивной разверткой. Для отмены, нажмите кнопку STOP.” Натисніть на кнопку **OK**.

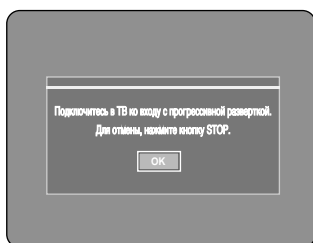

- 3 З'явиться повідомлення “Режим видеовыхода Прогрессивная развертка”.

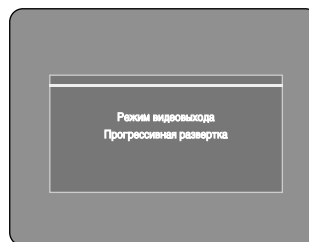

ПРИМІТКА

- Якщо під час відтворення натиснути на кнопку **P.SCAN** на передній панелі DVD-рекордера зі вбудованим жорстким диском, з'явиться повідомлення “Эта функция доступна только в режиме “Стоп””.
- Функція прогресивної розгортки доступна тільки тоді, коли DVD-рекордер зі вбудованим жорстким диском знаходиться у режимі зупинки.

Скасування прогресивної розгортки

- 1 Коли пристрій знаходиться у режимі зупинки, натисніть на кнопку **P.SCAN** на передній панелі Вашого DVD-рекордера зі вбудованим жорстким диском.
З'явиться повідомлення "Нажміть [Да] для підтвердження режиму чересстрочної розгортки. Для отримання [Нет]". Натисніть на кнопки ◀ ▶ для того, щоб вибрати **Да**, потім натисніть на кнопку **OK**.

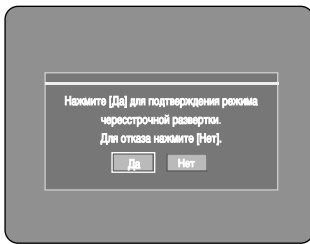

- 2 З'явиться повідомлення "Підключіться в ТВ ко входу с чересстрочної розгорткой. для отмены, нажміть кнопку STOP". Натисніть на кнопку **OK**.

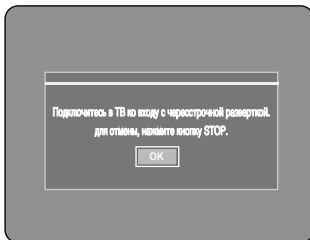

- 3 З'явиться повідомлення "Режим видеовыхода Чересстрочная развертка".

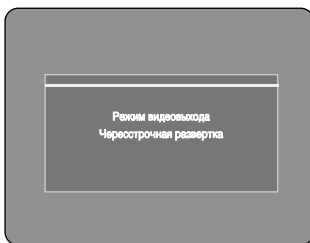

- Не натискайте на кнопку **P.SCAN**, якщо Ви використовуєте телевізор, який не підтримує режим прогресивної розгортки. При натисканні на цю кнопку на екрані телевізора нічого не відображатиметься.
- Якщо Ви натиснули на кнопку **P.SCAN** помилково і Ваш телевізор не підтримує режим прогресивної розгортки, Вам необхідно відключити режим прогресивної розгортки. Для відключення режиму прогресивної розгортки, тричі натисніть на кнопку **P.SCAN** на передній панелі. Екран повернеться до попереднього стану після відключення світлодіодного індикатора PS на передній панелі. на дисплеє передньої панелі.

Настроювання батьківського контролю

Функція батьківського контролю працює паралельно з DVD-дисками, у яких встановлено рівень рейтингу, який допомагає Вам контролювати типи DVD-диски, які переглядає Ваша родина. Диск може мати до 8 рівнів рейтингу.



- 1 Коли пристрій знаходиться у режимі зупинки, натисніть на кнопку **MENU**.
- 2 Натисніть на кнопки **▲▼** для того, щоб вибрати **Настройка**, потім натисніть на кнопку **OK** або **▶**.

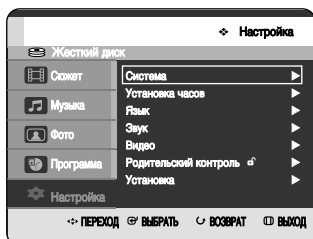

- 3 Натисніть на кнопки **▲▼** для того, щоб вибрати **Родительский контроль**, потім натисніть на кнопку **OK** або **▶**.

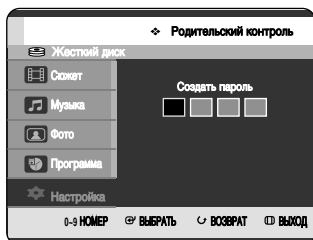

- 4 Введіть пароль з 4 цифр, використовуючи кнопки з цифрами на пульті дистанційного управління. Буде відображене повідомлення "Подтвердите пароль". Введіть Ваш пароль знову.

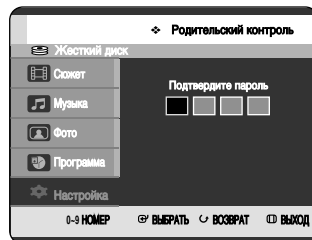

- 5 Натисніть на кнопку **OK** або **▶** для того, щоб вибрати Пароль.

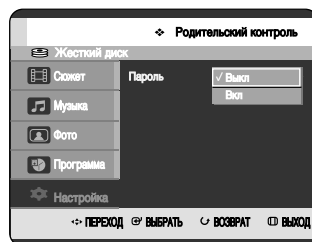

- 6 Натисніть на кнопки **▲▼** для того, щоб вибрати **Вкл** або **Выкл**, потім натисніть на кнопку **OK** або **▶**.



ПРИМІТКА

- Натисніть на кнопку **RETURN** або на кнопку **◀** для повернення до попереднього меню. Натисніть на кнопку **MENU** для виходу з меню.

Якщо Ви забули пароль

- 1 Видаліть диск.
- 2 Натисніть і утримуйте кнопку **Поиск/Пропуск** (⊕) на передній панелі протягом 5 секунд або більше.

Про рівень рейтингу

- 1 Натисніть на кнопки ▲▼ для того, щоб вибрати **Рейтинг**, потім натисніть на кнопку **OK** або ►.

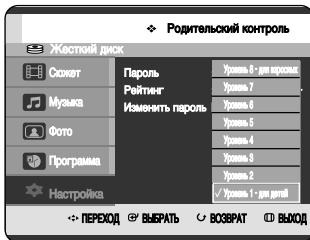
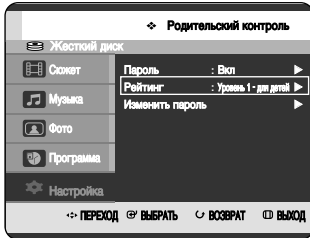

- 2 Натисніть на кнопки ▲▼ для того, щоб вибрати рівень рейтингу, потім натисніть на кнопку **OK** або ►.

- 3 При експлуатації Вашого DVD-рекордера зі вбудованим жорстким диском в перший раз, буде відображене повідомлення “Створіть пароль”. Наприклад, якщо Ви виберете Рівень 6, диски, які містять Рівень 7, 8, не будуть відтворюватись. Вищі номери означають, що програму призначено тільки для перегляду дорослою аудиторією.

Про зміну паролю

- 1 Натисніть на кнопки ▲▼ для того, щоб вибрати **Змінити пароль**, потім натисніть на кнопку **OK** або ►.

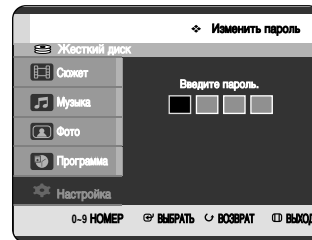
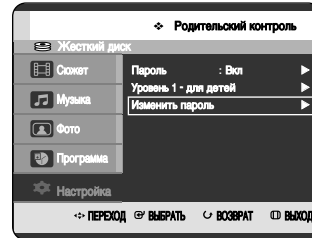

- 2 Введіть пароль з 4 цифр, використовуючи кнопки з цифрами на пульті дистанційного управління. Буде відображене повідомлення “Підтвердіть пароль”.

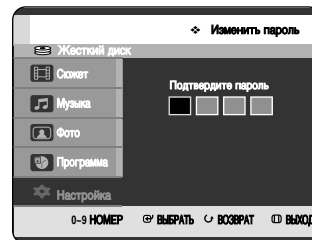

- 3 Введіть Ваш пароль знову, використовуючи кнопки з цифрами на пульті дистанційного управління.



- Див. стор. 43, якщо Ви забули Ваш пароль.

Відтворення

Даний розділ представляє основні функції відтворення і відтворення в залежності від типу диску.



Dolby Digital



DTS



Digital Audio



Стерео



Система трансляції PAL у Великобританії, Франції, Німеччині, і т.д.



MP3



DivX

Перед відтворенням	45
Відтворення диску	46
Використання меню диску і меню епізоду	47
Використання функцій пошуку і пропуску	47
Уповільнене / Покрокове відтворення	48
Про функцію ANYKEY	49
Відтворення списку епізодів	51
Меню Навігація	52
Використання міток	55
Використання закладок	57
Вибір мови субтитрів	59
Вибір звукових доріжок і звукових каналів	60
Зміна ракурсу камери	61
Повторне відтворення	61
Збільшення зображення	63
Вибір носія	64
Відтворення аудіо компакт-диску/диску з MP3-файлами	64
Відтворення зображення	71
Відтворення файлу у форматі MPEG4	74

Перед відтворенням

Ознайомтесь з наступною інформацією перед відтворенням диску.

Код регіону (тільки DVD-Video)



Як DVD-рекордер зі вбудованим жорстким диском, так і диски мають регіональне кодування. Ці регіональні коди повинні співпадати для того, щоб диск відтворювався. Якщо коди не співпадають, диск не буде відтворюватись. Номер регіону для даного DVD-рекордера зі вбудованим жорстким диском вказано на задній панелі DVD-рекордера зі вбудованим жорстким диском.

Типи дисків, які відтворюються

Типи дисків	Логотип на диску	Записаний контент	Форма диску	Макс. час відтворення
DVD-VIDEO		АУДІО + ВІДЕО	Односторонній (12 см)	240
			Двохсторонній (12 см)	480
			Односторонній (8 см)	80
			Двохсторонній (8 см)	160
АУДІО		АУДІО	Односторонній (12 см)	74
			Односторонній (8 см)	20
DVD-RAM		АУДІО + ВІДЕО	Односторонній (12 см) (4,7 Гб)	1 (XP: Відмінна якість) 2 (SP: Стандартна якість) 4 (LP: Тривале відтворення) 6 або 8 (EP: Розширений)
			Двохсторонній (12 см) (9,4 Гб)	4 (SP: Стандартна якість) 8 (LP: Тривале відтворення) 12 або 16 (EP: Розширений)
DVD-RW		АУДІО + ВІДЕО	12 см (4,7 Гб)	1 (XP: Відмінна якість) 2 (SP: Стандартна якість) 4 (LP: Тривале відтворення) 6 або 8 (EP: Розширений)
DVD-R		АУДІО + ВІДЕО	12 см (4,7 Гб)	1 (XP: Відмінна якість) 2 (SP: Стандартна якість) 4 (LP: Тривале відтворення) 6 або 8 (EP: Розширений)
CD-RW/R DVD-RAM/ RW-R		JPEG MP3 MPEG4		
ЖОРСТКИЙ ДИСК (HDD)		АУДІО + ВІДЕО		Прибл. 18 (XP: Відмінна якість) Прибл. 34 (SP: Стандартна якість) Прибл. 65 (LP: Тривале відтворення) Прибл. 96 або приблиз. 127 (EP: Розширений)

Типи дисків, які не відтворюються

- Диски DVD-Video з номером регіону, іншим, ніж "5" або "ALL"
- Диски DVD-RAM діаметром 12 см і ємністю 2,6 Гб і 5,2 Гб
- Диски DVD-R ємністю 3,9 Гб для авторських записів.
- Диски DVD-RAM, DVD-RW (Режим VR), записані не в соответствии со стандартом Video Recording Standard
- Нефіналізовані диски DVD-R, нефіналізовані диски DVD-RW(режим V), записані на іншому обладнанні.
- Диски DVD-ROM/DVD+RW/PD/MV-Disc, і т.д.
- Диски CVD/CD-ROM/CDV/CD-G/CD-I



ПРИМІТКА

- Даний DVD-рекордер зі вбудованим жорстким диском може працювати лише з дисками, які сумісні зі Стандартом DVD-RAM Версії 2.0.
- Відтворення і/або запис можуть не працювати з деякими типами дисків, або коли виконуються спеціальні операції, такі як, наприклад, змінювання ракурсу і настроювання формату кадру. Інформація про диски детально подано на упаковці. Будь-ласка, звертайтеся до неї при необхідності.
- Не забруднюйте диск і не робіть на ньому подряпини; відбитки пальців, бруд, пил, подряпини або відкладення від сигаретного диму на поверхні, на якій виконується записування, можуть зробити неможливим використання диску для записування.
- Диски DVD-RAM/-RW/-R можуть не відтворюватись на деяких DVD-програвачах, в залежності від програвача, диску і умов записування.
- Диски з записаними на них програмами у форматі NTSC не можуть записуватись з використанням даного продукту.

Відтворення диску

Відтворення



1 Натисніть на кнопку **OPEN/CLOSE**.

2 Обережно покладіть диск на лоток, стороною з написом вверх.

3 Натисніть на кнопку **OPEN/CLOSE** для того, щоб закрити лоток для диску.

- Ваш DVD-рекордер зі вбудованим жорстким диском закриває лоток для диску і відтворює диск автоматично.
- Рекордер не відтворює диски автоматично після першої подачі живлення.
- При включенні живлення рекордера, коли диск знаходиться у лотку, пристрій буде активовано і він перейде до очікування у режимі зупинки.
- Натисніть на кнопку **Відтворення** (⏪) для того, щоб розпочати відтворення.
- Якщо Ви вставите диск з MP3-файлами, Ваш DVD-рекордер зі вбудованим жорстким диском відобразить список файлів на екрані і розпочне відтворення.
- Якщо Ви вставите диск із зображеннями у форматі JPEG, директорії і файли будуть відображені у вигляді іконок.
- Якщо Ви хочете, щоб пристрій розпочинав відтворення автоматично при включенні живлення або вставлянні диску у пристрій, включайте його з допомогою кнопки **Відтворення** (⏪).

4 Натисніть на кнопку **Стоп** для припинення відтворення. (⏹).



ПРИМІТКА

- Коли Ви припиняєте відтворення диску, DVD-рекордер зі вбудованим жорстким диском запам'ятовує місце зупинки, тому при повторному натисканні на кнопку **Відтворення** (⏪), він розпочинає відтворення з місця зупинки. (Крім випадків, коли Ви виймали диск, або DVD-рекордер зі вбудованим жорстким диском відключався від мережі живлення, або якщо Ви двічі натискали на кнопку **Стоп** (⏹)).



Увага

- Не пересувайте Ваш DVD-рекордер зі вбудованим жорстким диском під час відтворення, оскільки це може пошкодити диск.
- Обов'язково натискайте на кнопку **OPEN/CLOSE** для відкриття/закриття лотка для диску.
- Не натискайте на лоток для диску при закриванні або відкриванні, оскільки це може призвести до несправності пристрою.
- Не кладіть чужорідні матеріали на або в лоток для диску.
- Деякі функції можуть виконуватись по-іншому або бути недоступними в залежності від типу диску. Якщо це трапилось, зверніться до інструкцій на упаковці диску.
- Будьте особливо обережні і слідкуйте за тим, щоб маленькі діти не стримляли пальці між лотком для диску і шасі лотка при його закриванні.
- Вставляйте лише один DVD-диск за раз. За двох або більше вставлених дисків відтворення буде неможливим, і це може призвести до пошкодження записуючого пристрою HDD та DVD.

Використання меню диску і меню епізоду

Деякі типи дисків містять спеціальну систему меню, яка дозволяє Вам вибрати спеціальні функції для епізоду, фрагменту, звукової доріжки, субтитрів, анонсів фільмів, інформації про героїв і т.д.

Для дисків DVD-VIDEO



1 Натисніть на кнопку **DISC MENU** для входу у меню диску на диску.

- Перейдіть до меню налаштування, яке відноситься до операції відтворення.
- Ви можете вибрати мову звукового супроводження, субтитри і т.д., які забезпечує диск.

2 Натисніть на кнопку **TITLE MENU** для переходу до меню епізоду диску.

- Використовуйте дану кнопку, якщо диск містить більш, ніж один епізод. Деякі диски можуть не підтримувати функціональність меню епізоду.

Для жорсткого диску/ дисків DVD-RAM/-RW/-R



1 Натисніть на кнопку **TITLE LIST**, для того, щоб відобразити список епізодів.



ПРИМІТКА

- **Title List** : Список епізодів відображає список, який допоможе Вам вибрати епізод. Оскільки список епізодів складається з інформації про потік, який фактично записаний, якщо видалити один епізод, його більше не можна буде відтворити.
- **Play List** : Відноситься до одиниці відтворення, утвореної шляхом вибору необхідної сцени у цілому списку епізодів. При відтворенні одного списку відтворюваних файлів, буде відтворена лише сцена, вибрана користувачем, потім відтворення зупиниться. Оскільки до списку відтворюваних файлів занесена лише інформація, необхідна для відтворення необхідної сцени, навіть якщо й список відтворюваних файлів буде видалено, оригінальний потік даних не буде видалено. (лише режим VR)

Використання функцій пошуку і пропуску

Пошук по фрагменту або звуковій доріжці



1 Під час відтворення натисніть на кнопки **Пошук** (⏪ ⏩) на пульті дистанційного управління.

ЖОРСТКИЙ ДИСК/ DVD-VIDEO DVD-RAM/-RW/-R	▶▶ Прискорення X 2 → ▶▶ Прискорення X 4 → ▶▶ Прискорення X 8 → ▶▶ Прискорення X 16 → ▶▶ Прискорення X 32 → ▶▶ Прискорення X 128
MPEG4 АУДИО КОМПАКТ- ДИСК (CD-DA)	▶▶ Прискорення X 2 → Прискорення ▶▶ X 4 → ▶▶ Прискорення X 8

- Ви можете виконувати сканування програм у зворотному порядку.
Для повернення до нормальної швидкості відтворення, натисніть на кнопку **Відтворення** (⏪).
- При натисканні і утриманні кнопок **Пошук** (⏪ ⏩) відтворення проходить за умовчанням зі швидкістю X4. Якщо Ви відпустите кнопки **Пошук** (⏪ ⏩) відтворювання проходитиме з нормальною швидкістю.
- Швидкість, відмічена у даній функції, може відрізнатись від фактичної швидкості відтворення.



ПРИМІТКА

- У режимі сканування (пошуку) звуку не чути, окрім сканування (пошуку) на компакт-дисках (CD-DA).

Пропуск фрагментів, звукових доріжок або міток

Під час відтворення Ви можете здійснити швидкий пошук у фрагменті або звуковій доріжці.

1 Під час відтворення натисніть на кнопки **Пропуск** (⏮ ⏭) на пульті дистанційного управління.

- Якщо Ви натиснете на кнопку **Пропуск** (⏮), буде здійснено перехід до початку фрагменту, звукової доріжки або мітки (жорсткий диск (HDD)/DVD-RAM/-RW (режим VR)). Якщо знову натиснути на кнопку протягом 3 секунд, здійснюється перехід до початку попереднього фрагменту, звукової доріжки або мітки (жорсткий диск (HDD)/DVD-RAM/-RW(режим VR)).
- Якщо Ви натиснете на кнопку **Пропуск** (⏭), буде здійснено перехід до наступного фрагменту, звукової доріжки або мітки (DVD-RAM/-RW(режим VR)).

Уповільнене / Покрокове відтворення

Уповільнене відтворення



В режимі паузи або покрокового відтворення натисніть на кнопки **Пошук** (⏮ ⏭) на пульті дистанційного управління.

- Якщо Ви натиснете на кнопку **Пошук** (⏮)
 - ▶ Уповільнення 1/8 → ▶ Уповільнення 1/4 → ▶ Уповільнення 1/2
- Якщо Ви натиснете на кнопку **Пошук** (⏭)
 - ◀ Уповільнення 1/8 → ◀ Уповільнення 1/4 → ◀ Уповільнення 1/2
- Для повернення до нормальної швидкості відтворення, натисніть на кнопку **Відтворення** (⏪).

Натисніть і утримуйте кнопки **Пошук** (⏮ ⏭) у режимі паузи, розпочнеться уповільнене відтворення диску на 1/4 від нормальної швидкості. Якщо відпустити кнопку, пристрій знову перейде у режим паузи.



ПРИМІТКА

- Швидкість, відмічена у даній функції, може відрізнятись від фактичної швидкості відтворення.
- На дисках з файлами у форматі MPEG4 уповільнене відтворення працює тільки у напрямку вперед.

Покрокове відтворення



Натисніть на кнопки **Покрокове відтворення** (◀▶) на пульті дистанційного управління у режимі паузи.

- Кожного разу при натисканні на кнопку буде з'являтися новий кадр.

При натисканні на кнопку **Покрокове відтворення** (◀) буде відтворено попередній кадр.

При натисканні на кнопку **Покрокове відтворення** (▶) будет воспроизводиться следующий кадр.

- Для повернення до нормальної швидкості відтворення, натисніть на кнопку **Відтворення** (⏪).



ПРИМІТКА

- На дисках з файлами у форматі MPEG4 уповільнене відтворення працює у напрямку вперед.

Про функцію ANYKEY

Функція ANYKEY дозволяє Вам виконувати легкий пошук необхідної сцени шляхом доступу до епізоду, фрагменту, звукової доріжки і часу. Ви також можете змінити настроювання мови звукового супроводження і субтитрів, а також встановити деякі функції, які включають Мітка, Ракурс, Збільшення, Повторення, Вибір носія, Диск-менеджер.

Прямий перехід до сцени з використанням функції ANYKEY

- Якщо Ви хочете перейти до епізоду, фрагменту або звукової доріжки для того, щоб знайти необхідну сцену.



- 1 Натисніть на кнопку **ANYKEY** під час відтворення.



- 2 Натисніть на кнопки ▲▼ для того, щоб вибрати **Пошук**, потім натисніть на кнопку **OK** або ►.

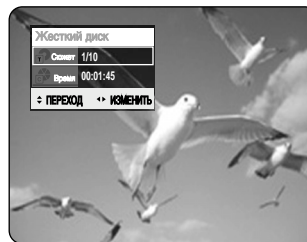

3 Натисніть на кнопки ▲▼ для того, щоб вибрати **Фрагмент**, **Фрагмент** або **Звукова доріжка**.

4 Натисніть на кнопки ◀▶ або на кнопки з цифрами для того, щоб вибрати необхідну сцену, потім натисніть на кнопку **OK**.

• Якщо Ви хочете перейти до певного часу, наступне допоможе Вам знайти сцену.

1 Натисніть на кнопку **ANYKEY** під час відтворення.



2 Натисніть на кнопки ▲▼ для того, щоб вибрати **Пошук**, потім натисніть на кнопку **OK** або ▶.

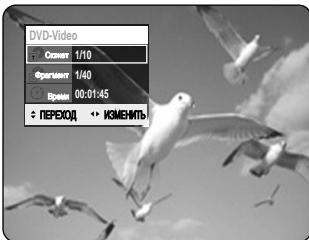

3 Натисніть на кнопки ▲▼ для того, щоб вибрати **Время**.

4 Введіть час у послідовності годин, хвилин і секунд, використовуючи кнопки з цифрами, а потім, натисніть на кнопку **OK**.



ПРИМІТКА

- З деякими дисками це може не працювати. Якщо вставити аудіо компакт-диск (CD-DA) або диск з MP3-файлами, відповідно до типу диску, інформаційний дисплей може не з'явитись.
- На деяких дисках функція пошуку по часу не працює.
- Для того, щоб екран зник, знову натисніть на кнопку **ANYKEY**.

Відтворення списку епізодів

Дотримуйтесь даних інструкцій для відтворення елементу зі списку епізодів.



Використання кнопки TITLE LIST

- 1 Коли пристрій знаходиться у режимі зупинки/відтворення, натисніть на кнопку **TITLE LIST**.

Буде відображено екран списку епізодів.

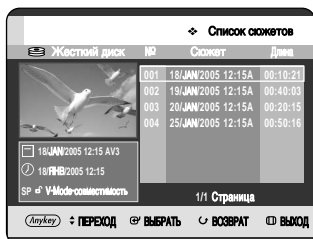

Використання кнопки MENU

- Коли пристрій знаходиться у режимі зупинки/відтворення, натисніть на кнопку **MENU**.

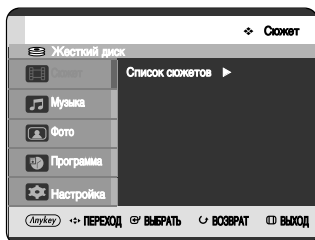

- Натисніть на кнопки **▲▼** для того, щоб вибрати **Сюжет**, потім двічі натисніть на кнопку **OK** або **▶**.

- 2 Натисніть на кнопки **▲▼** для того, щоб вибрати елемент списку епізодів, який Ви хочете відтворити, потім натисніть на кнопку **OK** або **ВОСПРОИЗВЕДЕНИЕ** (⏪).
Буде відтворено вибраний елемент (Сюжет).

- Про кнопку INFO -

Якщо Ви натиснете на кнопку **INFO** під час відтворення. Якщо Ви натиснете на кнопку **INFO** один раз, з'явиться екран виведення інформації про систему. Відображується інформація про активний стан, фоновий стан і головний екран.

Жесткий диск	Сведения о системе
Активно	Воспроизведение
Фоновый	--
Экран	Воспроизведение
01/ЯНВ/2005 (СБ)	12:00

Якщо Ви натиснете на кнопку **INFO** двічі, з'явиться екран виведення інформації про диск. Відображується загальна кількість епізодів і списків файлів для відтворення, час запису (сюжетов), доступне місце (музики/фото).

Жесткий диск	Сведения о диске
Всего сюжетов	15
Всего в списке воспроизведения	2
Доступное время записи	31:46 SP
Доступный объем (музыка/фото)	10033 MB
01/ЯНВ/2005 (СБ)	12:00

Якщо Ви натиснете на кнопку **INFO** тричі, з'явиться екран виведення інформації про поточне відтворення. Відображується інформація про назву, епізод, час створення, довжину, загальний час відтворення, звук і про те, чи активовано функцію захисту.

Жесткий диск	Сведения о воспроизведении
Название	01/ЯНВ/2005 12:39 PR
	3
Сюжет	1/15
Время создания	01/ЯНВ/2005 12:00
Длина	00:01:43 SP
Время воспроизведения	00:13:27
Звук	Dolby Digital 2/0 Л+П
Защита сюжета	Нет защиты
01/ЯНВ/2005 (СБ)	12:00

- 3 Для припинення відтворення епізоду, натисніть на кнопку **Стоп** (⏹).
Для повернення до екрану списку епізодів, натисніть на кнопку **TITLE LIST**.

Меню Навігація

Навігація по фрагментах

Якщо існує епізод, який складається з міток (див. стор. 55), Ви можете знайти необхідну сцену, використовуючи функцію Навігація по фрагментах.



(Режим VR)



Використання кнопки TITLE LIST

1 Коли пристрій знаходиться у режимі зупинки/відтворення, натисніть на кнопку **TITLE LIST**.

Буде відображено екран списку епізодів.

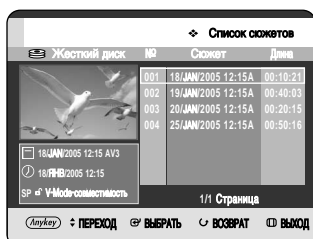

Використання кнопки MENU

- Коли пристрій знаходиться у режимі зупинки/відтворення, натисніть на кнопку **MENU**.

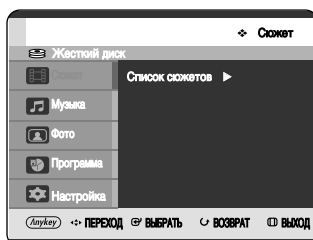

- Натисніть на кнопки **▲▼** для того, щоб вибрати **Сюжет**, потім двічі натисніть на кнопку **OK** або **▶**.

2 Натисніть на кнопки **▲▼** для того, щоб вибрати елемент списку епізодів, який Ви хочете відтворити, потім натисніть на кнопку **ANYKEY**.

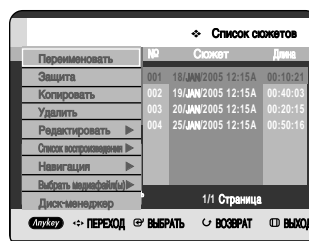

3 Натисніть на кнопки **▲▼** для того, щоб вибрати **Навигация**, потім натисніть на кнопку **OK** або **▶**.



4 Натисніть на кнопки **▲▼** для того, щоб вибрати **Перемещение по фрагментам**, потім натисніть на кнопку **OK** або **▶**.

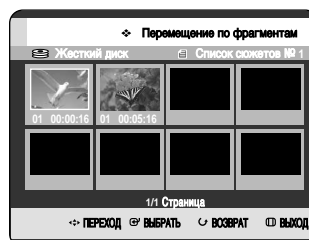

5 Натисніть на кнопки **▲▼◀▶** для вибору необхідного фрагменту, потім натисніть на кнопку **OK** або **ВОСПРОИЗВЕДЕНИЕ** (▶).

Використання кнопки ANYKEY

- 1 Натисніть на кнопку **ANYKEY** під час відтворення.



- 2 Натисніть на кнопки ▲▼ для того, щоб вибрати **Навігація**, потім натисніть на кнопку **OK** або ►.

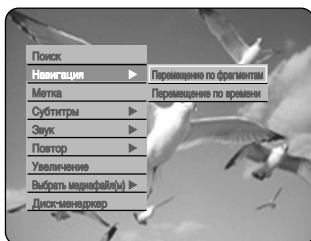

- 3 Натисніть на кнопки ▲▼ для того, щоб вибрати **Перемещение по фрагментам**, потім натисніть на кнопку **OK** або ►.

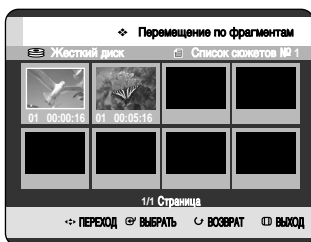

- 4 Натисніть на кнопки ▲▼◀▶ для вибору необхідного фрагменту, потім натисніть на кнопку **OK** або **ВОСПРОИЗВЕДЕНИЕ** (⏪).



ПРИМІТКА

- Функція Перемещение по фрагментам не буде працювати, якщо вибраний епізод не має міток.

Навігація по часу



(Режим VR)

Використовуючи дану функцію, Ви можете виконувати пошук фрагментів зі списку записаних епізодів з інтервалом у 1 хвилину.



Використання кнопки TITLE LIST

- 1 Коли пристрій знаходиться у режимі зупинки/відтворення, натисніть на кнопку **TITLE LIST**.
Буде відображено екран списку епізодів.

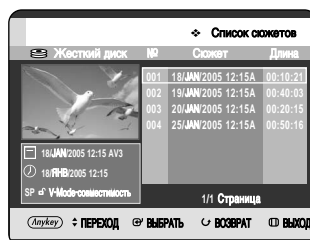

Використання кнопки MENU

- Коли пристрій знаходиться у режимі зупинки/відтворення, натисніть на кнопку **MENU**.

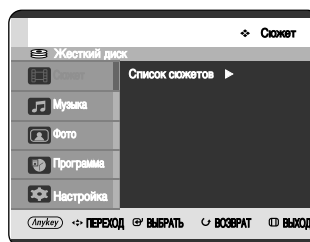

- Натисніть на кнопки ▲▼ для того, щоб вибрати **Сюжет**, потім двічі натисніть на кнопку **OK** або ►.

Відтворення

- 2 Натисніть на кнопки ▲▼ для того, щоб вибрати елемент списку епізодів, який Ви хочете відтворити, потім натисніть на кнопку **ANYKEY**.

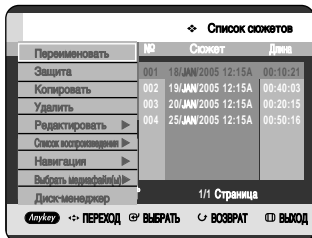

- 3 Натисніть на кнопки ▲▼ для того, щоб вибрати **Навигация**, потім натисніть на кнопку **OK** або ►.

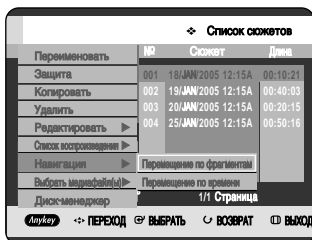

- 4 Натисніть на кнопки ▲▼ для того, щоб вибрати **Перемещение по времени**, потім натисніть на кнопку **OK** або ►.

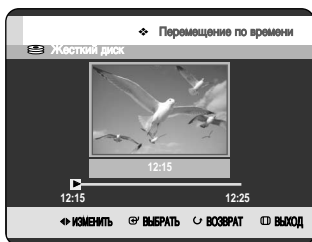

- 5 Натискайте на кнопки ◀▶ для того, щоб пропускати по одній хвилині за натискання під час пошуку необхідної сцени, потім натисніть на кнопку **OK** або **ВОСПРОИЗВЕДЕНИЕ** (▶).

ANYKEY

Використання кнопки ANYKEY

- 1 Натисніть на кнопку **ANYKEY** під час відтворення.



- 2 Натисніть на кнопки ▲▼ для того, щоб вибрати **Навигация**, потім натисніть на кнопку **OK** або ►.

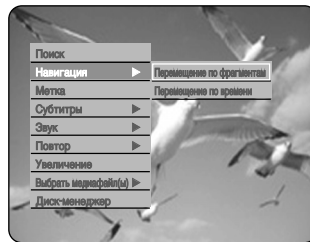

- 3 Натисніть на кнопки ▲▼ для того, щоб вибрати **Перемещение по времени**, потім натисніть на кнопку **OK** або ►.

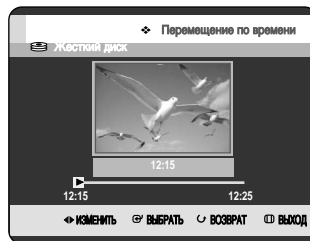

- 4 Натискайте на кнопки ◀▶ для того, щоб пропускати по одній хвилині за натискання під час пошуку необхідної сцени, потім натисніть на кнопку **OK** або **ВОСПРОИЗВЕДЕНИЕ** (▶).



ПРИМІТКА

- Курсор не рухається, якщо вибраний записаний епізод коротший за 1 хвилину.
- Функція навігації може не працювати з диском, записаним не на даному пристрої.
- У редагованому епізоді точний час пошуку може не відобразитись.

Використання міток



(Режим VR)



Використання кнопки MARKER

- 1 Натисніть на кнопку **MARKER** під час відтворення.



Використання кнопки ANYKEY.

- Натисніть на кнопку **ANYKEY** під час відтворення.



- Натисніть на кнопки **▲▼** для того, щоб вибрати **Метка**, потім натисніть на кнопку **OK** або **▶**.

- 2 Натисніть на кнопку **OK**, коли з'явиться необхідна сцена.
 - Буде відображено цифру **01** і сцену буде запам'ятовано.



- 3 Натисніть на кнопки **◀▶** для переходу до наступного положення.

- 4 Натисніть на кнопку **OK**, коли з'явиться необхідна сцена.
 - Буде відображено цифру **02** і сцену буде запам'ятовано.

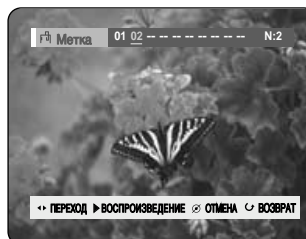

- Жорсткий диск, диски DVD-RAM або DVD-RW (Режим VR) використовують функцію мітки замість функції закладки. З допомогою функції мітки можна відмітити до 99 сцен. Оскільки сцени можуть бути відображені як багато різних сторінок, необхідна нумерація. Якщо диск, який використовується, має кодування захисту диску, мітки неможливо встановити або видалити. Доступне лише відтворення.

Відтворення мітки



Використання кнопки MARKER

- 1 Натисніть на кнопку **MARKER** під час відтворення.



Використання кнопки ANYKEY.

- Натисніть на кнопку **ANYKEY** під час відтворення.



- Натисніть на кнопки ▲▼ для того, щоб вибрати **Метка**, потім натисніть на кнопку **OK** або ▶.

- 2 Натисніть на кнопки ◀▶ для вибору відміченої сцени.



- 3 Натисніть на кнопку **OK** або **ВОСПРОИЗВЕДЕНИЕ** (▶) для того, щоб розпочати відтворення з вибраної сцени.

- Якщо Ви натиснете на кнопку **Пропуск** (⏮) буде здійснено перехід до початку мітки. При повторному натисканні на кнопку протягом 3 секунд буде здійснено повернення до початку попередньої мітки.
- Якщо Ви натиснете на кнопку **Пропуск** (⏭), буде здійснено перехід до наступної мітки.

Видалення мітки



Використання кнопки MARKER

- 1 Натисніть на кнопку **MARKER** під час відтворення.

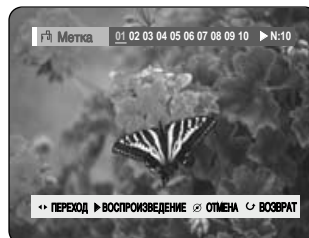

Використання кнопки ANYKEY.

- Натисніть на кнопку **ANYKEY** під час відтворення.

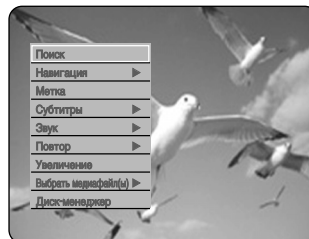

- Натисніть на кнопки ▲▼ для того, щоб вибрати **Метка**, потім натисніть на кнопку **OK** або ▶.

- 2 Натисніть на кнопки ◀▶ для вибору відміченої сцени.
Натисніть на кнопку **CANCEL** для видалення вибраної мітки.

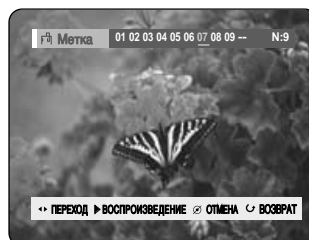

- При видаленні мітки під час відтворення з жорсткого диску/диску DVD-RAM/-RW (Режим VR), номери міток будуть змінені. Наприклад, при видаленні 7-ї мітки після реєстрації десяти міток, номери міток після восьми автоматично зсунуться на один назад і 8-а мітка стане 7-ою.

Використання закладок



(Режим V)



Використання кнопки MARKER

- 1 Натисніть на кнопку **MARKER** під час відтворення.



Використання кнопки ANYKEY.

- Натисніть на кнопку **ANYKEY** під час відтворення.



- Натисніть на кнопки **▲▼** для того, щоб вибрати **Закладка**, потім натисніть на кнопку **OK** або **▶**.

- 2 Натисніть на кнопку **OK**, коли з'явиться необхідна сцена.
 - Буде відображено цифру **1** і сцену буде запам'ятовано.



- 3 Натисніть на кнопки **◀▶** для переходу до наступного положення.

- 4 Натисніть на кнопку **OK**, коли з'явиться необхідна сцена.
 - Буде відображено цифру **2** і сцену буде запам'ятовано.



- Повторіть наведені вище кроки для установки закладок у інших положеннях.
- Ви можете відмітити закладками до 10 сцен.



ПРИМІТКА

- При відкриванні і закриванні лотка для диску, закладки зникнуть.

Відтворення закладки



Використання кнопки MARKER

- 1 Натисніть на кнопку **MARKER** під час відтворення.

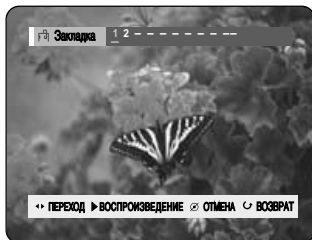

Використання кнопки ANYKEY.

- Натисніть на кнопку **ANYKEY** під час відтворення.



- Натисніть на кнопки ▲▼ для того, щоб вибрати **Закладка**, потім натисніть на кнопку **OK** або ▶.

- 2 Натисніть на кнопки ◀▶ для вибору сцени, відміченої закладкою.

- 3 Натисніть на кнопку **OK** або **ВОСПРОИЗВЕДЕНИЕ** (▶) для того, щоб розпочати відтворення з вибраної сцени.

Видалення закладки



Використання кнопки MARKER

- 1 Натисніть на кнопку **MARKER** під час відтворення.



Використання кнопки ANYKEY.

- Натисніть на кнопку **ANYKEY** під час відтворення.



- Натисніть на кнопки ▲▼ для того, щоб вибрати **Закладка**, потім натисніть на кнопку **OK** або ▶.

- 2 Натисніть на кнопки ◀▶ для вибору сцени, відміченої закладкою.



- 3 Натисніть на кнопку **CANCEL** для видалення вибраної закладки.

Вибір мови субтитрів

Вибирає одну з мов субтитрів, записаних на диску.



Використання кнопки SUBTITLE

- 1 Натисніть на кнопку **SUBTITLE** під час відтворення.

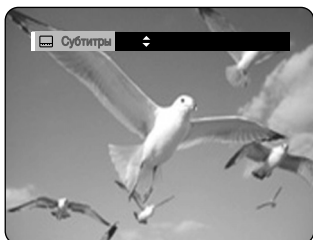

- 2 Натисніть на кнопки **▲▼** для того, щоб вибрати необхідну мову субтитрів. Також кілька раз натисніть на кнопку **SUBTITLE** для того, щоб вибрати необхідну мову субтитрів.
 - Для того, щоб екран зник, знову натисніть на кнопку **CANCEL** або **RETURN**.

ANYKEY

Використання кнопки ANYKEY

- 1 Натисніть на кнопку **ANYKEY** під час відтворення.



- 2 Натисніть на кнопки **▲▼** для того, щоб вибрати **Субтитри**, потім натисніть на кнопку **OK** або **▶**.

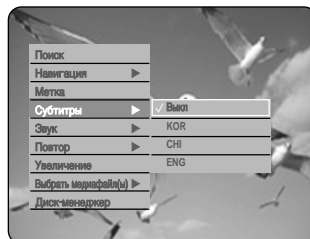

- 3 Натисніть на кнопки **▲▼** для вибору необхідної мови субтитрів, потім натисніть на кнопку **OK** або **▶**.



ПРИМІТКА

- Відображення субтитрів може відрізнитись в залежності від типу диску.
- Деякі диски дозволяють Вам здійснити вибір мови лише для меню диску.

Вибір звукових доріжок і звукових каналів

Вибір звуку

Вибирає одну зі звукових доріжок, записаних на диску. Також вибирає аудіоканал.



(Режим VR)



Використання кнопки AUDIO

- 1 Натисніть на кнопку **AUDIO** під час відтворення.

Жорсткий диск (HDD)/DVD-RAM/-RW



DVD-VIDEO



- 2 Натисніть на кнопки **▲▼** для вибору необхідної звукової доріжки або аудіоканалу. Також, кілька раз натисніть на кнопку **AUDIO** для вибору необхідної звукової доріжки або аудіоканалу.
 - Для того, щоб екран зник, натисніть на кнопку **CANCEL** або **RETURN**.

ANYKEY

Використання кнопки ANYKEY

- 1 Натисніть на кнопку **ANYKEY** під час відтворення.



- 2 Натисніть на кнопки **▲▼** для того, щоб вибрати **Звук**, потім натисніть на кнопку **OK** або **▶**.



- 3 Натисніть на кнопки **▲▼** для вибору необхідної звукової доріжки або аудіоканалу, потім натисніть на кнопку **OK** або **▶**.



ПРИМІТКА

- Звукові доріжки або аудіоканали можуть відрізнятися, оскільки вони залежать від диску.
- Деякі диски дозволяють Вам здійснити вибір мови звукового супроводу лише для меню диску.

Зміна ракурсу камери

Якщо DVD-диск, відтворюваний на DVD-рекордері зі вбудованим жорстким диском містить множинні ракурси певної сцени, Ви можете вибрати функцію Ракурс.



ANYKEY

Використання кнопки ANYKEY

- 1 Натисніть на кнопку **ANYKEY** під час відтворення.



- 2 Натисніть на кнопки **▲▼** для того, щоб вибрати **Ракурс**, потім натисніть на кнопку **OK** або **▶**.

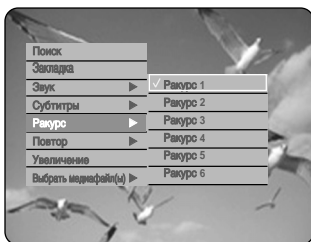

- 3 Натисніть на кнопки **▲▼** для вибору необхідного ракурсу, потім натисніть на кнопку **OK** або **▶**.



ПРИМІТКА

- Дана функція залежить від диску, і може не працювати на всіх DVD-дисках.
- Дана функція не працює, якщо DVD-диск не було записано у системі з використанням багатокамерних ракурсів.

Повторне відтворення

Повторне відтворення (Безперервне відтворення)



Використання кнопки REPEAT

- 1 Натисніть на кнопку **Повтор** під час відтворення.

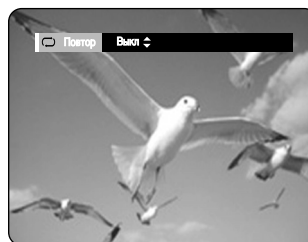

- 2 Натисніть на кнопки **▲▼** для того, щоб вибрати **Викл.**, **Сюжет** або **Фрагмент**, які Ви хочете відтворювати безперервно, потім натисніть на кнопку **OK**.

- Для того, щоб екран зник, натисніть на кнопку **CANCEL** або **RETURN**.

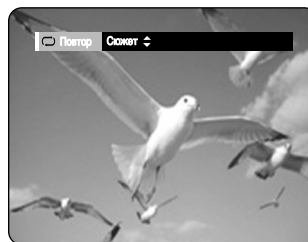

ANYKEY

Використання кнопки ANYKEY

- 1 Натисніть на кнопку **ANYKEY** під час відтворення.

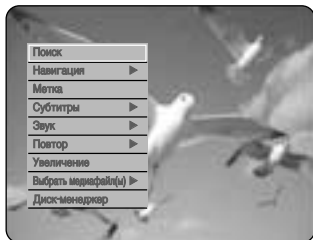

- 2 Натисніть на кнопки **▲▼** для того, щоб вибрати **Повтор**, потім натисніть на кнопку **OK** або **▶**.



- 3 Натисніть на кнопки **▲▼** для того, щоб вибрати **Повтор Вкл.**, **Повтор А-В**, **Повтор сюжету**, **Повтор ДОРОЖКА** або **Повтор фрагмента** які Ви хочете відтворювати безперервно, потім натисніть на кнопку **OK** або **▶**.



ПРИМІТКА

- На жорсткому диску/дисках DVD-RAM/-RW (режим VR), дисках DVD-R і DVD-RW (режим V) без фіналізації функція повторення фрагменту не працює.

А-В повторення



Використання кнопки REPEAT A-B

- 1 Натисніть на кнопку **Повтор А-В** під час відтворення.



- 2 Натисніть на кнопку **OK** у місці, в якому Ви хочете розпочати повторне відтворення (А), потім натисніть на кнопку **OK** у місці, у якому Ви хочете закінчити повторне відтворення (В). Розпочинається повторне відтворення фрагменту А-В.



Використання кнопки ANYKEY

- 1 Натисніть на кнопку **ANYKEY** під час відтворення.



- 2 Натисніть на кнопки **▲▼** для того, щоб вибрати **Повтор**, потім натисніть на кнопку **OK** або **▶**.

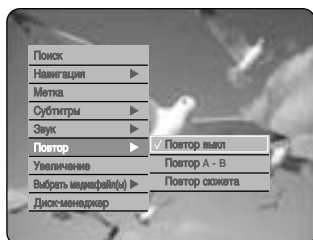

- 3 Натисніть на кнопки **▲▼** для того, щоб вибрати **Повтор A-B**, потім натисніть на кнопку **OK** або **▶**.

- 4 Натисніть на кнопку **OK** у місці, в якому Ви хочете розпочати повторне відтворення (A), потім натисніть на кнопку **OK** у місці, у якому Ви хочете закінчити повторне відтворення (B). Розпочинається повторне відтворення фрагменту A-B.

- Для повернення до нормального відтворення -

- 5 Натисніть на кнопку **CANCEL** для повернення до нормального відтворення.



ПРИМІТКА

- Якщо Ви встановите точку (B) до того, як пройде п'ять секунд, з'явиться символ заборони (⊘).
- Ви також можете активувати нормальне відтворення, натиснувши на кнопку **CANCEL**.
- Аудіо компакт-диски (CD-DA), диски з MP3-файлами і диски з файлами у MPEG4 не підтримують функцію Повтор A-B.

Збільшення зображення



- 1 Натисніть на кнопку **ANYKEY** під час відтворення.



- 2 Натисніть на кнопки **▲▼** для того, щоб вибрати **Увеличение**, потім натисніть на кнопку **OK** або **▶**. Буде відображено (⊕).



- 3 Натисніть на кнопки **▲▼◀▶** для переходу до області зображення, яку Ви хочете збільшити.

- 4 Натисніть на кнопку **OK**. Екран буде збільшено вдвічі від нормального розміру. Екран буде збільшено вчетверо від нормального розміру.

Жорсткий диск (HDD)/ DVD-VIDEO/DVD-RAM/RW/R	нормальний розмір → x2 → x4 → x2 → нормальний розмір
---	---



ПРИМІТКА

- Коли записування виконується у режимі EP, функція Збільшення, не буде підтримуватись, крім випадків, коли записування проводилось у режимі V.

Вибір носія



- 1 Натисніть на кнопку **ANYKEY** під час відтворення.



- 2 Натисніть на кнопки ▲▼ для того, щоб вибрати **Вибрати медіафайл(ы)**, потім натисніть на кнопку **OK** або ►.



- 3 Натисніть на кнопки ▲▼ для того, щоб вибрати **HDD** або **DVD**, потім натисніть на кнопку **OK** або ►.

Відтворення аудіо компакт-диску/диску з MP3-файлами

Відтворення аудіо компакт-дисків (CD-DA)

- 1 Вставте аудіо компакт-диск (CD-DA) у лоток для диску.
 - З'являється меню аудіо компакт-диску і звукові доріжки (пісні) відтворюються автоматично.

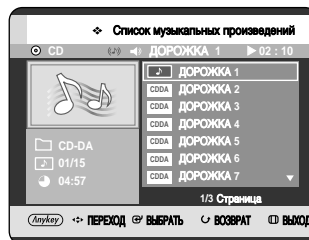

- 2 Натисніть на кнопки ▲▼ для вибору звукової доріжки (композиції), яку Ви хочете прослухати, потім натисніть на кнопку **OK**.

Елементи екрану аудіо компакт-диску (CD-DA)

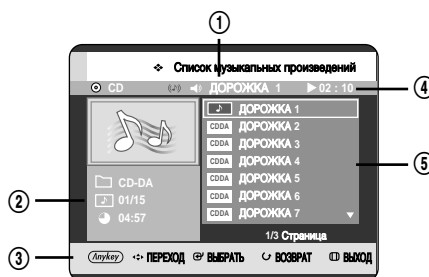

1. **Поточна звукова доріжка (композиція)** : Відображує номер звукової доріжки, яка відтворюється у даний момент.
2. Відображує поточний індекс відтворення, загальне число звукових доріжок.
3. Відображення доступних кнопок.
4. Показує робочий стан диску і час відтворення, який відповідає фрагменту, що відтворюється у даний момент.
5. Відображення списку файлів для відтворення (списку композицій).

Кнопки на пульті дистанційного управління, які використовуються для відтворення аудіо компакт-диску (CD-DA)



1. ▲▼ : Вибір звукової доріжки (пісні).
2. ◀▶ : Переміщення сторінки вгору/вниз.
3. Кнопка ОК: Відтворення вибраної звукової доріжки (композиції).
4. Кнопка Пропуск (⏭): Відтворення наступної звукової доріжки.
5. Кнопка Пропуск (⏮): При натисканні на дану кнопку під час відтворення виконується повернення на початок поточної звукової доріжки. При повторному натисканні, Ваш DVD-рекордер зі вбудованим жорстким диском переходить до відтворення попередньої звукової доріжки.
6. Натисніть на кнопки Пошук (⏏): Прискорене відтворення (X2, X4, X8)
7. Кнопка СТОП (⏏): Припинення відтворення звукової доріжки (композиції).
8. Кнопка ВОСПРОИЗВЕДЕНИЕ (⏮): Відтворення звукової доріжки (композиції) або пауза при відтворенні.
9. Кнопка ANYKEY: Відображується меню ANYKEY. (Режим відтворення, перехід до нового списку файлів для відтворення або новий список файлів для відтворення).

Відтворення диску з MP3-файлами

1. Вставте диск з MP3-файлами у лоток для диску.
 - З'являється меню MP3 і звукові доріжки (композиції) відтворюються автоматично.

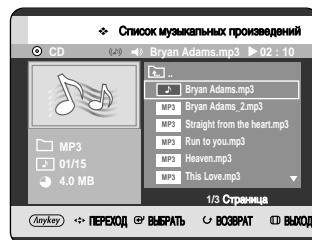

2. Натисніть на кнопки ▲▼ для вибору звукової доріжки (композиції), яку Ви хочете прослухати, потім натисніть на кнопку ОК.

Елементи екрану MP3

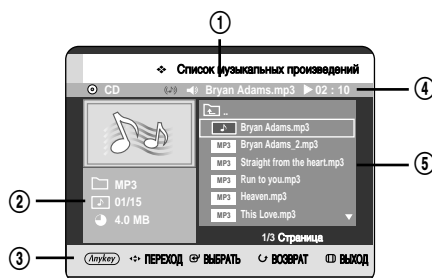

1. Поточна звукова доріжка (композиція): Відображує номер звукової доріжки, яка відтворюється.
2. Відображує поточну директорію, індекс відтворення і розмір поточної звукової доріжки.
3. Відображення доступних кнопок.
4. Показує робочий стан диску і час відтворення, який відповідає фрагменту, що відтворюється у даний момент.
5. Відображує інформацію про директорію і звукові доріжки у ній.



ПРИМІТКА

- Якщо диск містить лише MP3-файли або лише JPEG-файли, після завантаження диску з'являється екран MP3 або JPEG.
- Якщо диск містить MP3-файли і JPEG-файли, Вам необхідно вибрати Музика для MP3-файлів або Фото для JPEG-файлів.

Кнопки на пульті дистанційного управління, які використовуються для відтворення MP3



- ▲▼ : Вибір звукової доріжки (пісні).
- ◀▶ : Переміщення сторінки вгору/вниз.
- Кнопка ОК: Відтворення вибраної звукової доріжки (композиції).
- Кнопка Пропуск (⏭) : Відтворення наступної звукової доріжки.
- Кнопка Пропуск (⏮) : При натисканні на дану кнопку під час відтворення виконується повернення на початок поточної звукової доріжки. При повторному натисканні, Ваш DVD-рекордер зі вбудованим жорстким диском переходить до відтворення попередньої звукової доріжки. Якщо Ви натиснете на цю кнопку протягом трьох секунд після початку відтворення, буде відтворено попередню звукову доріжку.
Якщо Ви натиснете на цю кнопку після того, як пройшло три секунди, поточну звукову доріжку буде відтворено з початку.
- Кнопка СТОП (⏹) : Припинення відтворення звукової доріжки (композиції).
- Кнопка ВОСПРОИЗВЕДЕНИЕ (⏪) : Відтворення звукової доріжки (композиції) або пауза при відтворенні.
- Кнопка ANYKEY: Відображується меню ANYKEY. (Копіювання, режим відтворення, перехід до списку файлів для відтворення, новий список файлів для відтворення або вибір носія).

Повторне відтворення компакт-дисків (CD-DA) і компакт-дисків з MP3-файлами



Використання кнопки REPEAT

- 1 Натисніть на кнопку REPEAT під час відтворення.

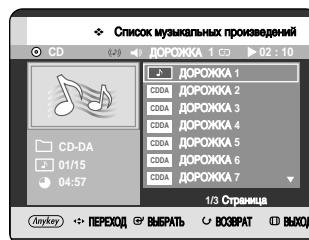

- 2 Кілька разів натисніть на кнопку REPEAT для вибору необхідного Вам режиму повторення.

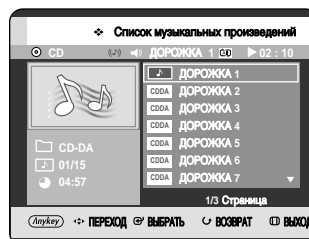

- ⏮ Повтор ДОРОЖКА (компакт-диски (CD-DA)/компакт-диски з MP3-файлами)
- ⏪ Повтор ПАПКА (MP3)
- ⏭ Повторить все (компакт-диски (CD-DA)/компакт-диски з MP3-файлами)
- ⏮ Випадково (компакт-диски (CD-DA)/компакт-диски з MP3-файлами):
При виборі даної опції звукові доріжки на диску відтворюються у довільному порядку.
- Нормальний (компакт-диски (CD-DA)/компакт-диски з MP3-файлами): Звукові доріжки на диску відтворюються у порядку, в якому вони були записані на диску.

- Для повернення до нормального відтворення -

- 3 Кілька разів натисніть на кнопку REPEAT або CANCEL для повернення до нормального відтворення.

Використання кнопки ANYKEY

- 1 Натисніть на кнопку **ANYKEY** під час відтворення списку музичних композицій.

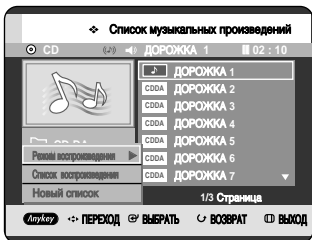

- 2 Натисніть на кнопки ▲▼ для того, щоб вибрати **Режим воспроизведения**, потім натисніть на кнопку **OK** або ►.

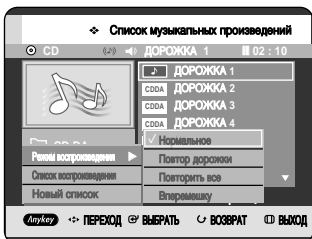

- 3 Натисніть на кнопки ▲▼ для того, щоб вибрати необхідний режим відтворення, потім натисніть на кнопку **OK** або ►.

- **Нормальный (компакт-диски (CD-DA)/компакт-диски з MP3-файлами):** Звукові доріжки на диску відтворюються у порядку, в якому вони були записані на диску.
- **Повторення звукової доріжки (компакт-диски (CD-DA)/компакт-диски з MP3-файлами)**
- **Повторення директорії (MP3)**
- **Повторити всі (компакт-диски (CD-DA)/компакт-диски з MP3-файлами)**
- **Випадково (компакт-диски (CD-DA)/компакт-диски з MP3-файлами):** При виборі даної опції звукові доріжки на диску відтворюються у довільному порядку.

Новий список файлів для відтворення

Ви можете зареєструвати максимум 28 звукових доріжок у списку відтворюваних файлів.

- 1 Натисніть на кнопку **ANYKEY** під час відтворення списку музичних композицій.

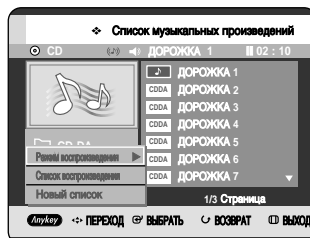

- 2 Натисніть на кнопки ▲▼ для того, щоб вибрати **Новый список**, потім натисніть на кнопку **OK** або ►.

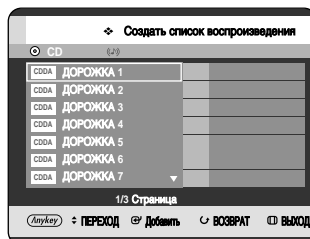

- 3 Натисніть на кнопки ▲▼ для вибору звукових доріжок у тому порядку, у якому Ви хочете їх відтворити, потім натисніть на кнопку **OK**.

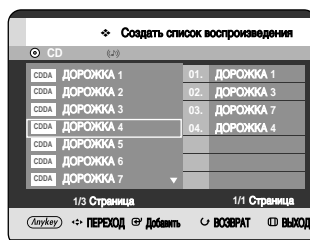

- 4 Якщо Ви занесли у список файлів для відтворення не ту звукову доріжку, використовуйте кнопки ►▲▼ для того, щоб вибрати її, потім натисніть на кнопку **OK** або **CANCEL**. Неправильно вибрану доріжку буде видалено.

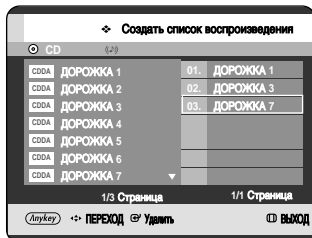

- 5 Для збереження списку файлів для відтворення, натисніть на кнопку **ANYKEY**.

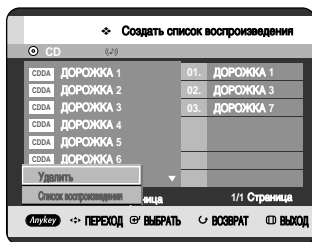

- 6 Натисніть на кнопки ►▲▼ для того, щоб вибрати **Список воспроизведения**, потім натисніть на кнопку **OK**. Буде створено новий список файлів для відтворення.

Перехід до списку файлів для відтворення

- 1 Натисніть на кнопку **ANYKEY** під час відтворення списку музичних композицій.

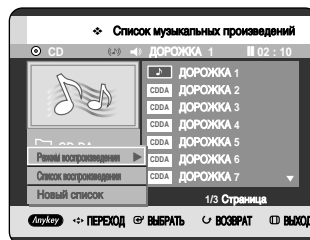

- 2 Натисніть на кнопки ►▲▼ для того, щоб вибрати **Список воспроизведения**, потім натисніть на кнопку **OK** або ►.

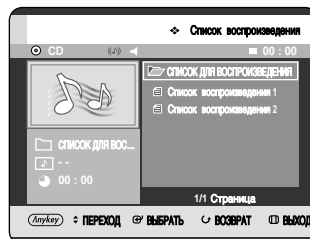

- 3 Натисніть на кнопки ►▲▼ для того, щоб вибрати необхідну директорію списку файлів для відтворення, потім натисніть на кнопку **OK**.

- 4 вибрані звукові доріжки будуть відтворені автоматично.

Видалення списку файлів для відтворення

- 1 Натисніть на кнопку **ANYKEY** під час відтворення списку музичних композицій.

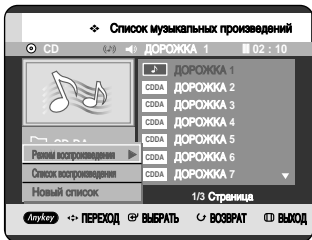

- 2 Натисніть на кнопки ▲▼ для того, щоб вибрати **Список воспроизведения**, потім натисніть на кнопку **OK** або ►.

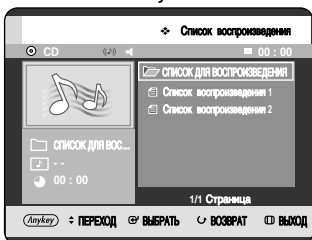

- 3 Натисніть на кнопки ▲▼ для того, щоб вибрати список файлів для відтворення, який Ви хочете видалити.

- 4 Натисніть на кнопку **ANYKEY**.

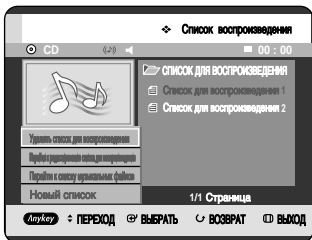

- 5 Натисніть на кнопки ▲▼ для того, щоб вибрати **Удалить список для воспроизведения**, потім натисніть на кнопку **OK** або ►.

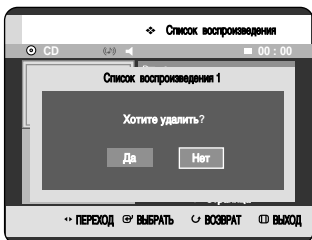

- 6 Натисніть на кнопки ◀▶ для того, щоб вибрати **Да**, потім натисніть на кнопку **OK**. Обраний список файлів для відтворення буде видалено.

Перехід до редагування списку файлів для відтворення

- 1 Натисніть на кнопку **ANYKEY** під час відтворення списку музичних композицій.

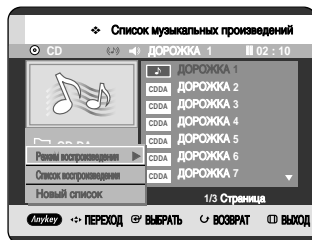

- 2 Натисніть на кнопки ▲▼ для того, щоб вибрати **Список воспроизведения**, потім натисніть на кнопку **OK** або ►.

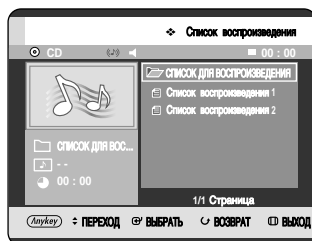

- 3 Натисніть на кнопки ▲▼ для того, щоб вибрати список файлів для відтворення, який Ви хочете редагувати.

- 4 Натисніть на кнопку **ANYKEY** у режимі списку файлів для відтворення.

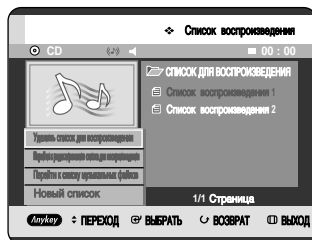

- 5 Натисніть на кнопки ▲▼ для того, щоб вибрати **Перейти к редактированию списка для воспроизведения**, потім натисніть на кнопку **OK** або ►.

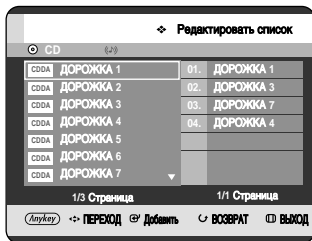

- 6 Натисніть на кнопки ▲▼ для вибору звукових доріжок у тому порядку, у якому Ви хочете їх відтворити, потім натисніть на кнопку **OK**.

- 7 Якщо Ви занесли у список файлів для відтворення не ту звукову доріжку, використовуйте кнопки ►▲▼ для того, щоб вибрати її, потім натисніть на кнопку **OK** або **CANCEL**.

- 8 Для збереження списку файлів для відтворення, натисніть на кнопку **ANYKEY**.

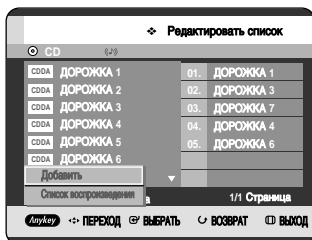

- 9 Натисніть на кнопки ▲▼ для того, щоб вибрати **Список воспроизведения**, потім натисніть на кнопку **OK**.
Буде здійснено редагування списку файлів для відтворення.

Перехід до списку музичних композицій

- 1 Натисніть на кнопку **ANYKEY** під час відтворення списку файлів для відтворення.

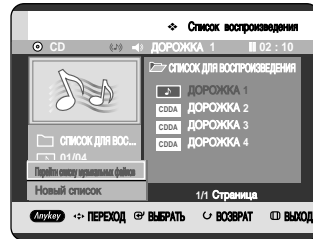

- 2 Натисніть на кнопки ▲▼ для того, щоб вибрати **Перейти к списку музыкальных файлов**, потім натисніть на кнопку **OK** або ►.

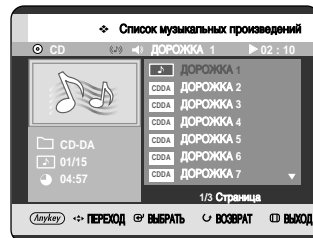

Вибір носія (MP3)

1 Натисніть на кнопку **ANYKEY**.

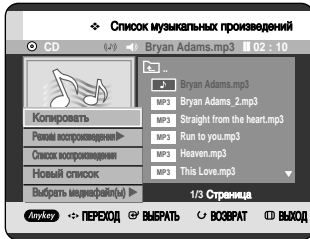

2 Натисніть на кнопки **▲▼** для того, щоб вибрати **Вибрати медиафайл(ы)**, потім натисніть на кнопку **OK** або **▶**.

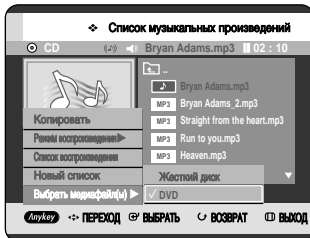

3 Натисніть на кнопки **▲▼** для того, щоб вибрати **HDD** або **DVD**, потім натисніть на кнопку **OK** або **▶**.
Якщо на вибраному носії відсутні MP3-файли, пристрій повідомить Вас про те, що на носії відсутні MP3-файли і переключення на носій не буде здійснене.

Відтворення зображення

1 Вставте диск з JPEG-файлами або диск зі змішаними файлами (JPEG + MP3 + DivX) у лоток для диску.

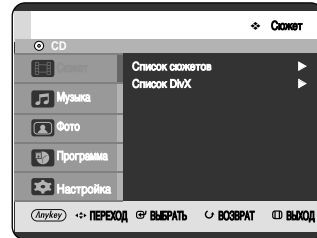

2 Натисніть на кнопки **▲▼** для того, щоб вибрати **Фото**, потім натисніть на кнопку **OK** або **▶**.

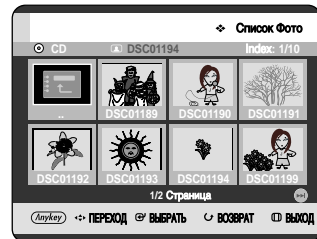

3 Натисніть на кнопки **▲▼◀▶** для вибору зображення.
• Для того, щоб переглянути наступні 8 зображень, натисніть на кнопку **Пропуск (⏭)**.
• Для того, щоб переглянути попередні 8 зображень, натисніть на кнопку **Пропуск (⏮)**.



ПРИМІТКА

- Якщо диск містить лише MP3-файли або лише JPEG-файли, після завантаження диску з'являється екран MP3 або JPEG.
- Якщо диск містить MP3-файли і JPEG-файли, Вам необхідно вибрати Музика для MP3-файлів або Фото для JPEG-файлів.

Слайд-шоу

- 4 Натисніть на кнопку **ANYKEY**.

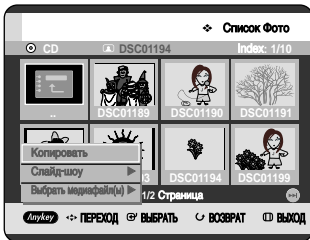

- 5 Натисніть на кнопки ▲▼ для того, щоб вибрати **Слайд-шоу**, потім натисніть на кнопку **OK** або ►.

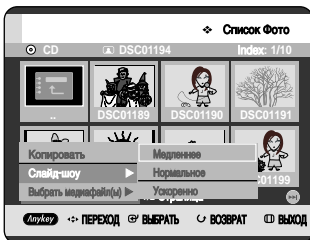

- 6 Натисніть на кнопки ▲▼ для того, щоб вибрати швидкість слайд-шоу, потім натисніть на кнопку **OK** або ►. Розпочнеться слайд-шоу.

- Для припинення слайд-шоу -

- 1 Натисніть на кнопку **ANYKEY**.

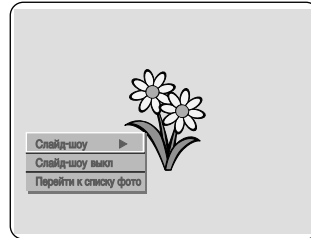

- 2 Натисніть на кнопки ▲▼ для того, щоб вибрати **Слайд-шоу Вкл**, потім натисніть на кнопку **OK** або ►.

Поворот

Для проведення налаштування, виконайте кроки з 1 по 3 на стор. 71.

- 4 Натисніть на кнопку **OK** для Вибору зображення, яке Ви хочете побачити, потім натисніть на кнопку **ANYKEY**.

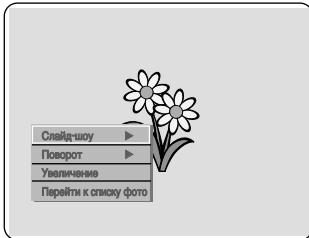

- 5 Натисніть на кнопки ▲▼ для того, щоб вибрати **Поворот**, потім натисніть на кнопку **OK** або ►.

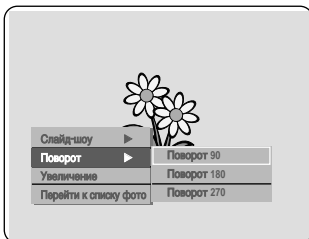

- 6 Натисніть на кнопки ▲▼ для вибору необхідного кута повороту, потім натисніть на кнопку **OK** або ►.

- Припинення повороту -

- 1 Натисніть на кнопку **ANYKEY**.

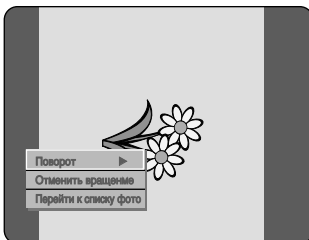

- 2 Натисніть на кнопки ▲▼ для того, щоб вибрати **Поворот Выкл**, потім натисніть на кнопку **OK** або ►.

Збільшення

Для проведення налаштування, виконайте кроки з 1 по 3 на стор. 71.

- 4 Натисніть на кнопку **OK** для Вибору зображення, яке Ви хочете побачити, потім натисніть на кнопку **ANYKEY**.

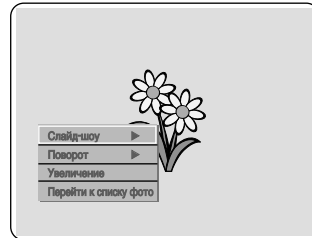

- 5 Натисніть на кнопки ▲▼ для того, щоб вибрати **Увеличение**, потім натисніть на кнопку **OK** або ►.

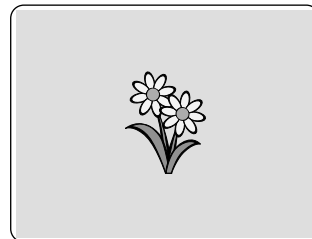

- 6 Кожного разу при натисканні на кнопку **OK**, розмір зображення збільшується максимум до 4X (чотирикратний розмір від нормального).

→ X2 → X4 → X2 → Нормальне

- Припинення збільшення -

- 1 Натисніть на кнопку **ANYKEY**.

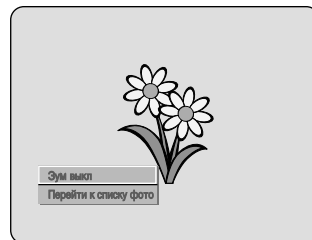

- 2 Натисніть на кнопки ▲▼ для того, щоб вибрати **Зум Выкл**, потім натисніть на кнопку **OK** або ►.

Перехід до списку фотографій

Спочатку виконайте операції 1-3 на стр. 71.

- 4 Натисніть на кнопку **OK** для Вибору зображення, яке Ви хочете побачити, потім натисніть на кнопку **ANYKEY**.

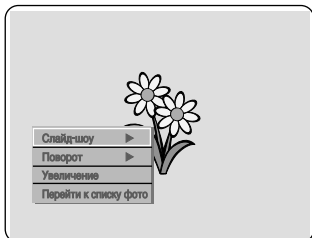

- 5 Натисніть на кнопки **▲▼** для того, щоб вибрати **Перейти к списку фото**, потім натисніть на кнопку **OK** або **▶**.



Відтворення файлу у форматі MPEG4



Використання кнопки MENU

- 1 Вставте диск з файлами у форматі DivX або диск зі змішаними файлами (JPEG + MP3 + DivX) у лоток для диску.
- 2 Натисніть на кнопки **▲▼** для того, щоб вибрати **Сюжет**, потім натисніть на кнопку **OK** або **▶**.
(У випадку відтворення компакт-диску з файлами у форматі DivX, див. пункт 4 на цій сторінці.)

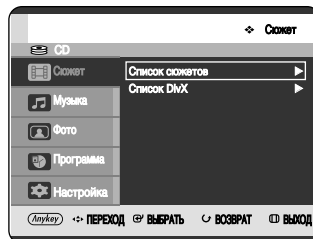

- 3 Натисніть на кнопки **▲▼** для того, щоб вибрати **Список DivX**, потім натисніть на кнопку **OK** або **▶**.
Буде відображено екран Список DivX.



- 4 Натисніть на кнопки **▲▼** для того, щоб вибрати файл з розширенням **.avi** (DivX), потім натисніть на кнопку **OK** або **ВОСПРОИЗВЕДЕНИЕ** (▶).

- 5** При відтворенні файлу у форматі MPEG4, Ви можете використовувати наступні функції. При натисканні один раз на кнопку **Стоп** (⏏) під час відтворення, буде відображено список файлів, при повторному натисканні буде здійснено вихід з екрану меню.

Опис функції MPEG4

Функція	Опис
Пропуск	Під час відтворення натисніть на кнопки Пропуск (⏩) буде здійснено перехід на 5 хвилин вперед або назад.
Пошук	Під час відтворення, натисніть на кнопки Пошук (⏪) і натисніть знову для пошуку з більшою швидкістю. (X2, X4, X8)
Уповільнене відтворення	В режимі паузи або покрокового відтворення натисніть на кнопки Пошук (⏪) на пульті дистанційного управління. (X1/8, X1/4, X1/2)
Покрокове відтворення	Натисніть на кнопки Покрокове відтворення (⏮) на пульті дистанційного управління у режимі паузи.



ПРИМІТКА

- Даний пристрій може відтворювати наступні формати відеокодеків:
 - Формати кодеків MPEG4 : DivX 3.11 DivX 4.x DivX 5.x DivX-Pro (без QPEL і GMC)
 - Аудіоформати: .MP3, .MPEG, .WMA, .LPCM, .AC3
- Підтримувані формати файлів субтитрів: .smi, .srt, .psb, .txt, .ass (Файл субтитрів повинен мати те ж саме ім'я, що й відповідний файл у форматі MPEG4).
- Деякі файли у форматі MPEG4, створені на персональному комп'ютері, можуть не відтворюватись. Саме тому не підтримуються функції типу кодека, версії і більшої роздільної здатності за вказані у специфікаціях.

Кодування субтитрів у DivX

- 1** Натисніть на кнопку **ANYKEY** під час відтворення.

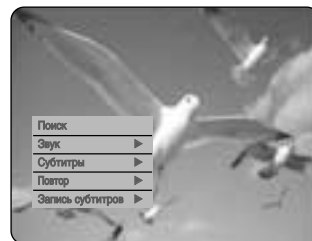

- 2** Натисніть на кнопки **▲▼** для того, щоб вибрати **Запис субтитрів**, потім натисніть на кнопку **OK** або **▶**.

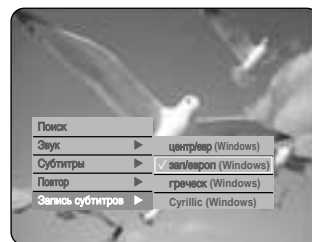

- 3** Натисніть на кнопки **▲▼** для вибору необхідної мови субтитрів DivX відповідно до регіону, потім натисніть на кнопку **OK** або **▶**.

зап/європ	English, Breton, Catalan, Danish, Dutch, Faroese, Finnish, French, Gaelic, German, Icelandic, Irish, Italian, Norwegian, Portuguese, Spanish і Swedish
центр/євр	English, Albanian, Croatian, Czech, Hungarian, Polish, Romanian, Slovak, Slovene і Serbian(Latin)
греческ	English і modern Greek
Cyrillic	Russian, Macedonia, Bulgarian



ПРИМІТКА

- Якщо мову субтитрів відображено "битими" шрифтами, замініть регіон субтитрів DivX на відповідний. Якщо проблему не вирішено, це означає, що формат не підтримується.

Записування

У даному розділі описані різні методи записування з використанням DVD-рекордера зі вбудованим жорстким диском.





Перед записуванням	76
Записування при перегляді поточної телепрограми	78
Записування при перегляді зображення з зовнішнього обладнання	80
Копіювання з відеокамери	81
Виконання записування одним натисканням (OTR)	82
Відтворення при записуванні	83
Одночасне записування і відтворення	84
Виконання записування по таймеру	85
Гнучке записування Flexible Recording (тільки для записування по таймеру)	87
Редагування списку записування по таймеру	87
Видалення списку записування по таймеру	88
Перехід до списку журналу	89

Перед записуванням

Даний пристрій може виконувати записування на різних типах дисків. Перед початком записування, прочитайте наступні інструкції і виберіть тип диску відповідно до Ваших переваг.

Типи дисків для запису

Даний рекордер може виконувати запис на наступних дисках.

ЖОРСТКИЙ ДИСК	DVD-RAM	DVD-RW	DVD-R
			

- Диски DVD-RW і DVD-RAM можуть бути перезаписані.
- Диски DVD-R не перезаписуються.

Сумісність між рекордером виробництва Самсунг і рекордерами інших виробників

Типи дисків	Формат записування	Записуючий пристрій	Фіналізація	Додатковий запис на рекордері виробництва Samsung
DVD-RAM	Режим VR	Samsung	X	Не записуваний
		нша компанія	X	Не записуваний
DVD-RW	Режим VR	Samsung	фіналізований	Записуваний
		нша компанія	фіналізований	Записуваний
		нша компанія	не фіналізований	Не записуваний
	Режим V	Samsung	фіналізований	Записуваний
		нша компанія	фіналізований	Записуваний
		нша компанія	не фіналізований	Не записуваний
DVD-R	Режим V	Samsung	фіналізований	Записуваний
		нша компанія	фіналізований	Записуваний
		нша компанія	не фіналізований	Не записуваний
		нша компанія	не фіналізований	Записуваний



ПРИМІТКА

- Фіналізація
 - Закриває DVD-RW/-R таким чином, що додатковий запис виконати неможливо.
- Зняття фіналізації
 - Дозволяє виконувати додатковий запис на диск DVD-RW, записаний на DVD-рекордері зі вбудованим жорстким диском.
 - На диску DVD-RW, який було записано у режимі DAO (Disc At Once) на персональному комп'ютері, неможливо зняти фіналізацію.
 - На диску DVD-RW, який було записано у режимі Video на рекордері іншого виробника, неможливо зняти фіналізацію.
 - З диску DVD-R не можна зняти фіналізацію.

Формати запису

Коли Ви вставляєте диск, який ще не використовувався, з'являється наступне повідомлення. Оскільки доступні функції відрізняються в залежності від типу диску, виберіть диск відповідно до Ваших переваг.

DVD-RAM: Використовуйте після форматування диску.

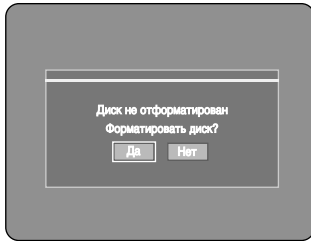

DVD-RW: Коли Ви в перший раз вставляєте чистий диск DVD-RW, з'являється повідомлення "Диск не ініціалізований. Проініціалізувати диск?". При виборі **Да** буде виконане форматування у режимі VR. Якщо Ви хочете змінити режим, зверніться до Форматування диску на стор. 120

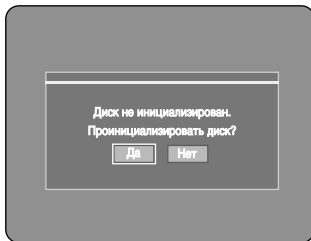

DVD-R: Форматування диску DVD не є необхідним і підтримується запис лише у режимі Video.

DVD-RW (Режим V)/-R

- При фіналізації дисків DVD-R/DVD-RW (у режимі Video) епізоди будуть створені автоматично. Тривалість фрагменту (інтервал між фрагментами) може бути різний в залежності від режиму запису.
- Просте редагування (видалення епізодів/змінування назв епізодів)

DVD-RAM/-RW (режим VR)

- Даний режим робить можливими множинні функції редагування (такі як видалення цілого епізоду, часткове видалення епізоду, і т.д.)
- Різноманітні опції редагування з використанням створеного списку відтворення файлів.

Режим запису

Виберіть один з чотирьох режимів запису, декілька раз натиснувши на кнопку **REC MODE**, коли пристрій знаходиться у режимі зупинки, для вибору бажаного часу запису і якості зображення.

У цілому, якість зображення покращується і час запису зменшується. У режимі FR найбільш підходящий режим записування встановлюється автоматично, відповідно до залишку часу на диску і тривалості запису по таймеру. Дана функція вибирає лише один режим з-поміж режимів XP, SP, LP і EP і Ви можете використовувати цей режим для запису по таймеру.

Режим запису	Тривалість запису	
	Жорсткий диск (HDD) (80 Гб)	DVD-RAM/-RW-R
XP (режим запису з високою якістю)	Приблизно 18 годин	Приблизно 1 година біля 8,5 Мб/с
SP (режим запису зі стандартною якістю)	Приблизно 34 години	Приблизно 2 година біля 4,5 Мб/с
LP (режим тривалого запису)	Приблизно 65 години	Приблизно 4 година біля 2 Мб/с
EP (розширений режим)	Приблизно 96 години	Приблизно 6 година біля 1,6 Мб/с
	Приблизно 127 години	Приблизно 8 година біля 1~2 Мб/с
FR (Гнучке записування)	Приблизно 18~96 години	Приблизно 1~6 годин (Гнучке записування)



ПРИМІТКА

- Час записування може варіюватись в залежності від особливих умов.

Зображення, яке не записується

Зображення з захистом від копіювання не може бути записане на даному DVD-рекордері зі вбудованим жорстким диском.

Коли DVD-рекордер зі вбудованим жорстким диском отримує сигнал захисту від копіювання під час записування, записування припиняється і на екрані з'являється наступне повідомлення.

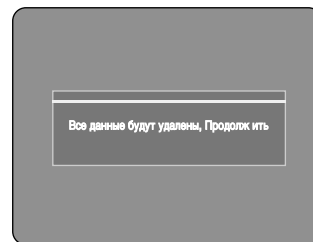

Стосовно сигналів контролю копіювання

Трансляції, які містять сигнали контролю копіювання можуть мати один з трьох наступних типів сигналу, COPY-Free, Copy-Once і Copy-Never. Якщо Ви хочете записати програму, доступну для одноразового копіювання, використовуйте DVD-RW з CPRM у режимі VR і DVD-RAM.

Носій	Тип сигналу	Copy-Free	Copy-Once	Copy-Never
DVD-RW (Вер. 1.1)		○	-	-
DVD-RW (Вер. 1.1) з CPRM				
Режим VR		○	○*	-
Режим Video		○		-
DVD-R		○		-
DVD-RAM (Вер. 2.0)		○	○*	-

Як тільки буде записано сигнал типу "Copy-Once" (Доступний для одноразового копіювання), подальше записування буде неможливим.

- Захист контенту для записуваних носіїв (CPRM)

CPRM представляє собою механізм, який прив'язує запис до носія, на якому його записано. Він підтримується деякими DVD-рекордерами зі вбудованим жорстким диском, але не всіма програвачами DVD. Кожний чистий записуваний DVD має унікальний 64-бітний медіа-ідентифікатор, записаний у BCA. При записі захищеного контенту на диск, він може бути зашифрований з допомогою 56-бітного коду C2 (Cryptomeia), який використовує медіа-ідентифікатор.

Під час відтворення ідентифікатор зчитується з BCA і використовується для генерації ключа для розшифровки вмісту диску. Якщо вміст диску копіюється на інші носії, ідентифікатор буде відсутній або неправильний, тому розшифрувати дані буде неможливо.

Запис при перегляді поточної телепрограми



Перевірте, чи на диску достатньо місця для записування. Налаштуйте режим записування.

- 1 Натисніть на кнопку **HDD** або **DVD**. Якщо Ви виберете DVD, натисніть на кнопку **OPEN/CLOSE** і помістіть записуваний диск на лоток для диску. Натисніть на кнопку **OPEN/CLOSE** для того, щоб закрити лоток для диску. Зачекайте, поки з екрану на передній панелі не зникне повідомлення **LOAD**.

Якщо використовується диск DVD-RAM, який ще не використовувався, спочатку Ви отримаєте запит на форматування. Зробіть Ваш вибір, використовуючи кнопки ◀ ▶, потім натисніть на кнопку **OK**. (Див. стор. 77)

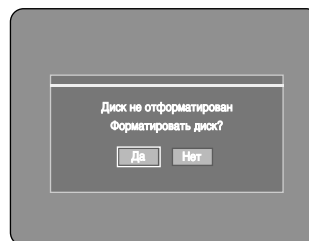

Якщо використовується диск DVD-RW, який ще не використовувався, спочатку Ви отримаєте запит на ініціалізацію. Зробіть Ваш вибір, потім натисніть на кнопку **OK**. (Див. стор. 77)

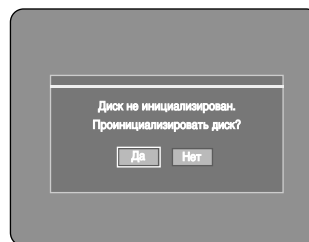

- 2 Натисніть на кнопку **PROG** (⏪ ⏩) або на кнопки з цифрами для вибору поточної програми, яку Ви хочете записати.

- 3** Кілька раз натисніть на кнопку **REC MODE**, (або натисніть на кнопку **REC MODE**, потім натисніть на кнопки **▲▼**) для вибору швидкості (якості) записування.

→ SP → LP → EP → XP



- 4** Натисніть на кнопку **REC**. На екрані відображується інформація стосовно каналу, після цього розпочинається записування. На передній панелі відображується іконка (○).



- Пауза при записуванні -

- Натисніть на кнопку **REC PAUSE** для того, щоб призупинити записування.
- Знову натисніть на кнопку **REC PAUSE** під час паузи, для поновлення записування.
- Під час паузи при записуванні Ви можете переключити канали, натиснувши на кнопку **PROG** (⊖ ⊖).

- Припинення записування -

Натисніть на кнопку **СТОП** (⊖) для зупинки або завершення записування, яке відбувається.

- При використанні дисків DVD-RAM/-RW/-R з'являється повідомлення "Оновлюється інформація про диск. Будь-ласка, трохи зачекайте".



ПРИМІТКА

- Ви не можете змінити режим записування і програму під час записування.
- Записування припиниться автоматично, якщо більше немає вільного місця для записування.
- На диску може бути записано до 99 епізодів. (DVD-RAM/-RW/-R)
- На жорсткому диску (HDD) може бути зареєстровано до 999 епізодів.
- Можливе записування зображення на жорсткий диск (HDD) протягом 24 годин, при виконанні записування протягом 24 годин, буде записано 4 епізоди, з тривалістю кожного епізоду 6 годин.
- Записування припиниться автоматично, якщо вибране зображення має захист від копіювання.
- Перед початком записування диски DVD-RAM/-RW необхідно відформатувати. Більшість нових дисків продаються неформатованими.
- Не використовуйте у даному пристрої авторські диски DVD-R.

Записування при перегляді зображення з зовнішнього обладнання



Перед початком

Перевірте, чи на диску достатньо місця для записування. Налаштуйте режим записування.

- 1 Натисніть на кнопку **HDD** або **DVD**. Якщо Ви виберете DVD, натисніть на кнопку **OPEN/CLOSE** і помістіть записуваний диск на лоток для диску. Натисніть на кнопку **OPEN/CLOSE** для того, щоб закрити лоток для диску. Зачекайте, поки з екрану на передній панелі не зникне повідомлення **LOAD**. Якщо використовується диск DVD-RW, який ще не використовувався, спочатку Ви отримаєте запит на ініціалізацію. (Див. стор. 77)
Якщо використовується диск DVD-RW, який ще не використовувався, спочатку Ви отримаєте запит на ініціалізацію. (Див. стор. 77)

- 2 Натисніть на кнопку **INPUT** для вибору джерела введення, відповідно до утвореного Вами з'єднання. Показники дисплею на передній панелі змінюються у наступній послідовності:

→ PR Number → AV1 → AV2 → AV3 → DV

Якщо Ви підключили цифрову відеокамеру, натисніть на кнопку **INPUT** для того, щоб вибрати **DV**. (Див. стор. 81)

- 3 Кілька разів натисніть на кнопку **REC MODE** (або натисніть на кнопку **REC MODE**, потім натисніть на кнопки (▲▼)) для вибору швидкості (якості) записування.

→ SP → LP → EP → XP



- 4 Натисніть на кнопку **REC**. На екрані відображується інформація стосовно режиму введення з зовнішнього джерела, після цього розпочинається записування. На передній панелі відображується іконка (○).

- Пауза при записуванні -

- Натисніть на кнопку **REC PAUSE** для того, щоб призупинити записування.
- Знову натисніть на кнопку **REC PAUSE** під час паузи, для поновлення записування.
- Під час паузи при записуванні Ви можете переключити канали, натиснувши на кнопку **PROG** (⊖ ⊕).

- Припинення записування -

Натисніть на кнопку **СТОП** (⊘) для зупинки або завершення записування, який відбувається.

- При використанні дисків DVD-RAM/-RW/-R з'являється повідомлення "Оновлюється інформація про диск. Будь-ласка, трохи зачекайте".

Копіювання з відеокамери

Ви можете управляти відеокамерою, використовуючи інтерфейс IEEE1394 (DV).



1 Підключіть гніздо DV-виходу Вашої відеокамери до гнізда DV-входу на передній або задній стороні Вашого DVD-рекордера зі вбудованим жорстким диском, використовуючи DV-кабель.

2 Натисніть на кнопку **HDD** або **DVD**. Якщо Ви виберете DVD, натисніть на кнопку **OPEN/CLOSE** і помістіть записуваний диск на лоток для диску. Натисніть на кнопку **OPEN/CLOSE** для того, щоб закрити лоток для диску. Зачекайте, поки з екрану на передній панелі не зникне повідомлення **LOAD**.

3 Кілька разів натисніть на кнопку **REC MODE** для вибору швидкості (якості) записування.

→ SP → LP → EP → XP



4 Натисніть на кнопку **INPUT** для того, щоб вибрати **DV**. Якщо вхід встановлено на DV, меню відтворення/записування, яке дозволяє управляти відеокамерою, з'являється у верхній частині екрану.



5 Виберіть іконку Відтворення (▶) у верхній частині екрану для того, щоб включити відтворення на відеокамері і знайти початкове положення для копіювання. Ви можете натиснути на кнопку **ВОСПРОИЗВЕДЕНИЕ** (⏪) на пульті дистанційного управління для того, щоб включити відтворення на відеокамері.

6 Для того, щоб розпочати записування, натисніть на кнопку ◀▶ для того, щоб вибрати іконку Записування (●) у верхній частині екрану, потім натисніть на кнопку **OK**. Ви можете натиснути на кнопку **REC** на пульті дистанційного управління для того, щоб розпочати записування. Для виведення іконок, які стосуються відтворення, на екран, натисніть на будь-яку з кнопок напрямку на пульті дистанційного управління.

- Припинення записування -

Натисніть на кнопку **СТОП** (⏹) для зупинки або завершення записування, який відбувається.

- При використанні дисків DVD-RAM/-RW/-R з'являється повідомлення "Оновлюється інформація про диск. Будь-ласка, трохи зачекайте".

Виконання записування одним натисканням (OTR)

Натиснувши на кнопку REC (Записування), Ви можете настроїти DVD-рекордер для записування протягом 8 годин 30-хвилинними інтервалами.



1 Натисніть на кнопку **HDD** або **DVD**. Якщо Ви виберете DVD, натисніть на кнопку **OPEN/CLOSE** і помістіть записуваний диск на лоток для диску. Натисніть на кнопку **OPEN/CLOSE** для того, щоб закрити лоток для диску. Зачекайте, поки з екрану на передній панелі не зникне повідомлення **LOAD**.

2 Натисніть на кнопку **PROG** (☺☺) або на кнопки з цифрами для вибору програми для записування. Якщо Ви хочете вести запис з підключеного зовнішнього пристрою, натисніть на кнопку **INPUT** для вибору відповідного зовнішнього входу (AV 1, AV 2, AV 3, DV або PR01).

3 Натисніть на кнопку **REC** для того, щоб розпочати записування.



4 Кілька раз натисніть на кнопку **REC** для вибору бажаного часу записування.

→ 0:30 → 1:00 → ... 8:00 → Вибл. →



ПРИМІТКА

- Лічильник таймера веде відлік з інтервалом у одну хвилину з 8:00 до 0:00, після цього DVD-рекордер зі вбудованим жорстким диском припиняє записування.

- Припинення записування -

Натисніть на кнопку **СТОП** (⊙). Відображується повідомлення "Бажаєте припинити записування?".

- Натисніть на кнопки ◀ ▶ для того, щоб вибрати **Да**, потім натисніть на кнопку **OK**.
- Або знову натисніть на кнопку **СТОП** (⊙).

Про кнопку INFO

Під час записування, натисніть один раз на кнопку **INFO**, з'явиться екран виведення інформації про систему. Відображується інформація про активний стан, фоновий стан і головний екран.

Жесткий диск	Сведения о системе
Активно	Запись
Фоновый	- -
Экран	Запись: ПР3 [SP]
01/ЯНВ/2005 (СБ)	12:00

Якщо Ви натиснете на кнопку **INFO** двічі, з'явиться екран виведення інформації про диск. Відображується загальна кількість епізодів і списків файлів для відтворення, час запису (епізод), доступне місце (Музика/Фото).

Жесткий диск	Сведения о диске
Всего сюжетов	15
Всего в списке воспроизведения	2
Доступное время записи	17:12 ХР
Доступный объём (Музыка/фото)	10033 МВ
01/ЯНВ/2005 (СБ)	12:00

Якщо Ви натиснете на кнопку **INFO** три рази: З'явиться екран виведення інформації про поточне записування: Відображується інформацію про назву, епізод, час створення і час записування.

Жесткий диск	Сведения о записи
Название	01/ЯНВ/2005 12:00 PR
	1
Записываемый сюжет	4
Время создания	01/ЯНВ/2005 12:00
Время записи	00:13:27
01/ЯНВ/2005 (СБ)	12:00

Відтворення при записуванні

Ви можете розпочати відтворення з початку програми, яку Ви записуєте.



Під час записування

- 1 Натисніть на кнопку **Відтворення** (⏪). Записуваний Вами у даний момент фрагмент записується з самого початку. Відтворення недоступне протягом 10 секунд після початку записування. Ви можете використовувати кнопки **Пропуск** (⏮) та інші кнопки, які стосуються відтворення, для перегляду попередньо записаного списку.



Використання кнопки TITLE LIST

- 1 Коли пристрій знаходиться у режимі зупинки, натисніть на кнопку **TITLE LIST**. Буде відображено екран списку епізодів. Натисніть на кнопки **▲▼/Пропуск** (⏮) для вибору списку записуваних епізодів.

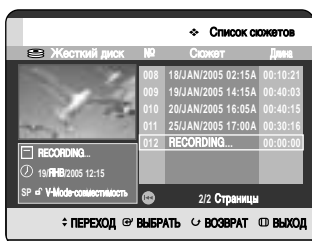

- 2 Натисніть на кнопку **OK** або **Відтворення** (⏪). Записуваний Вами у даний момент фрагмент відтворюється з самого початку.



- Припинення відтворення/записування -

- 1 Натисніть на кнопку **СТОП** (⏹). Екран відтворення зникне і з'явиться екран записування, яке відбувається у даний момент.
- 2 Якщо Ви ще раз натиснете на кнопку **Стоп** (⏹), записування припиниться.



ПРИМІТКА

- В режимі пошуку звук відключається.
- Під час записування на жорсткий диск (HDD), можливе відтворення DVD-диску. Однак, відтворення дисків з JPEG-, MP3-, і DivX-файлами на них, неможливе.
- Під час записування на DVD-диск можливе відтворення з жорсткого диску (HDD). Однак, відтворення JPEG- і MP3-файлів на жорсткому диску (HDD), неможливе.

Одночасне записування і відтворення

Під час записування програми Ви можете переглядати список попередніх епізодів.



Використання кнопки TITLE LIST

- 1 Коли пристрій знаходиться у режимі зупинки, натисніть на кнопку **TITLE LIST**.
Буде відображено екран Список сюжетов.

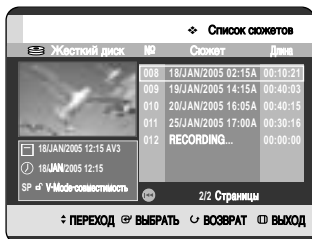

- 2 Натисніть на кнопки **▲▼/Пропуск** (⏮ ⏭) для того, щоб вибрати епізод, потім натисніть на кнопку **OK** або **ВОСПРОИЗВЕДЕНИЕ** (▶).
Буде відтворено вибраний список епізодів.



- Припинення відтворення/записування -

- 1 Натисніть на кнопку **Стоп** (⏹). Екран відтворення зникне і з'явиться екран записування, яке відбувається у даний момент.
- 2 Якщо Ви ще раз натиснете на кнопку **Стоп** (⏹), записування припиниться.



ПРИМІТКА

- В режимі пошуку звук відключається.

Виконання записування по таймеру



1. Перевірте, чи підключений кабель ефірної антени.
2. Перевірте залишок часу на диску.
3. Перевірте правильність дати і часу.

Перед переходом до записування по таймеру необхідно настроїти годинник (Настроювання - Настроювання годинника). (Див. стор. 27)



Використання кнопки TIMER

- 1 Коли пристрій знаходиться у режимі зупинки/відтворення, натисніть на кнопку **TIMER**.
Буде відображено екран Програма.

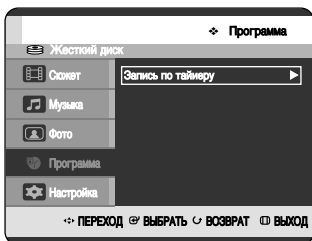

Використання кнопки MENU.

- Коли пристрій знаходиться у режимі зупинки/відтворення, натисніть на кнопку **MENU**.
- Натисніть на кнопки **▲▼** для того, щоб вибрати **Програма**, потім натисніть на кнопку **OK** або **▶**.

- 2 Натисніть на кнопку **OK** або для того, щоб вибрати **Записи по таймеру**.

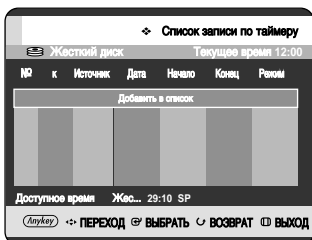

- 3 Натисніть на кнопку **OK** для того, щоб вибрати **Добавить в список**. Буде відображено екран Список записування по таймеру.

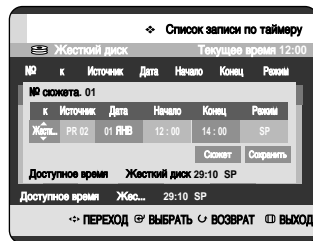

Використання кнопки ANYKEY.

- Натисніть на кнопку **ANYKEY**.
- Натисніть на кнопки **▲▼** для того, щоб вибрати **Добавить**, потім натисніть на кнопку **OK** або **▶**.

- 4 Встановіть опції записування по таймеру.
- Введіть необхідні значення, використовуючи кнопки **▲▼◀▶** і кнопки з цифрами.

◀▶ : Для переходу до попереднього/наступного пункту.
▲▼ 0~9 : Встановлюється значення.

- **к** : Виберіть носій для запису, HDD або DVD.
- **Джерело** : Джерело вводу відео (AV1, AV2 або DV), або канал трансляції, з якого Ви хочете виконати запис по таймеру.
- **Дата** : Записування по таймеру дозволяє установити час записування протягом періоду у один місяць. Установка дня запису (день/місяць)



- **Час початку/закінчення** : Час початку і закінчення записування по таймеру.
- **Режим** :
 - FR (Гнучке записування) : Виберіть у тому випадку, якщо Ви хочете встановити якість відео автоматично. У режимі FR найбільш підходящий режим записування встановлюється автоматично, відповідно до залишку часу на диску і тривалості запису по таймеру. Дану функцію можна вибрати лише у режимах XP, SP, LP і EP.
 - XP (висока якість) : Виберіть, коли важливою є якість відео.
 - SP (стандартна якість) : Виберіть для запису зі стандартною якістю.
 - LP (низька якість) : Виберіть, коли необхідний тривалий час записування.
 - EP (розширений режим) : Виберіть, коли необхідний більш тривалий час записування.



ПРИМІТКА

- При записуванні у режимі EP на диск DVD-RW (Режим V)/-R, пристрій може не виконати записування повністю протягом 6 або 8 годин, оскільки він використовує систему кодування VBR (Variable Bit Rate). Наприклад, якщо Ви записуєте програму, насичену діями, необхідна більш висока швидкість передачі даних, що у свою чергу потребує більшого обсягу дискової пам'яті.

- **Сюжет** : Для того, щоб дати назву епізоду, виберіть епізод і після цього натисніть на кнопку **OK**. Буде виведено екран перейменування. Див. стор. 91 для отримання інформацію про реєстрацію.

5

Після вибору значень налаштувань для кожного режиму, натисніть на кнопку **OK** для того, щоб вибрати **Сохранить** і після цього знову натисніть на кнопку **OK**.

- на передній панелі з'явиться іконка ⊕.

Це означає, що записування по таймеру було зареєстровано.

Якщо установки таймеру співпадають:

Програми записуються у порядку пріоритетності. Якщо записування по таймеру встановлено для першої програми, а потім знову для другої програми і обидві програми співпадають, на екрані з'явиться наступне повідомлення: "Дане налаштування співпадає з 1." Повідомлення показує, що перша програма має пріоритет. Після того, як записування першої програми завершено, починається записування другої програми.

Для виходу без збереження поточних установок
Натисніть на кнопку **MENU**.

Для повернення до попереднього меню

Натисніть на кнопку **RETURN** якщо Ви не хочете налаштувати записування по таймеру.

6

Якщо Ви хочете здійснити записування на диск DVD-RAM/-RW/-R, Вам необхідно вставити диск.

7

Відключіть живлення для завершення налаштування опцій записування по таймеру. Функція записування по таймеру не працюватиме при включеному живленні.



ПРИМІТКА

- Час записування по таймеру може відрізнятись від встановленого часу, в залежності від стану диску і загального стану записування таймеру (наприклад, при збігові часу записування, або коли попереднє записування закінчується за 2 хвилини до початку наступного записування.)
- Ви можете здійснювати записування по таймеру до 12 програм.
- Якщо на диску HDD відсутнє доступне місце для запису, ⊕ починає миготіти. Це означає, що на диску HDD немає вільного місця для запису.

Гнучке записування Flexible Recording (тільки для записування по таймеру)



У режимі FR найбільш підходящий режим записування встановлюється автоматично, відповідно до залишку часу на диску і тривалості записування по таймеру. Дана функція вибирає лише один режим серед режимів XP, SP, LP і EP і Ви можете використовувати цей режим для записування по таймеру.

Настроювання режиму записування FR таке ж саме, як і для режиму записування по таймеру.

При настроюванні режиму у кроці 4, встановіть режим FR.

Редагування списку записування по таймеру

Дотримуйтесь даних інструкцій для редагування списку записування по таймеру.



Використання кнопки TIMER

- 1 Коли пристрій знаходиться у режимі зупинки/відтворення, натисніть на кнопку **TIMER**. Буде відображено екран Програма.

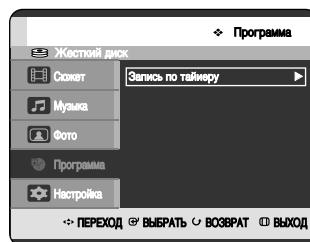

Використання кнопки MENU.

- Коли пристрій знаходиться у режимі зупинки/відтворення, натисніть на кнопку **MENU**.
- Натисніть на кнопки **▲▼** для того, щоб вибрати **Програма**, потім натисніть на кнопку **OK** або **▶**.

- 2 Натисніть на кнопку **OK** або **▶** для того, щоб вибрати **Записи по таймеру**.

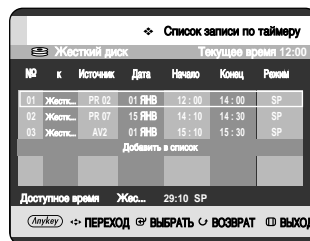

3 Натисніть на кнопки ▲▼ для вибору пункту зі списку записування по таймеру, який Ви хочете редагувати, після цього натисніть на кнопку **ANYKEY**.

- Будуть відображені пункти **Добавить**, **Редактировать**, **Удалить** і **Журнал**.

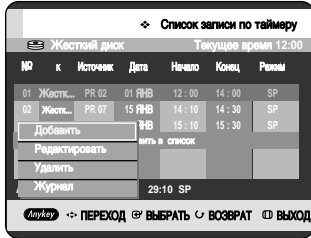

4 Натисніть на кнопки ▲▼ для того, щоб вибрати **Редактировать**, потім натисніть на кнопку **OK** або ►.

- Буде відображено пункт вводу значення записування по таймеру. Відредагуйте пункти, які Ви хочете змінити. Дивіться розділ по записуванню по таймеру для того, щоб отримати більше інформації по елементах для введення при записуванні по таймеру. (Див. стор. 83)

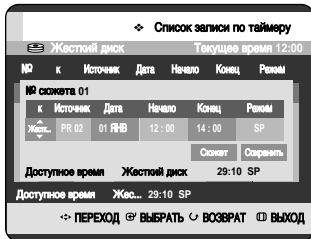

5 Натисніть на кнопку **OK** для того, щоб вибрати **Сохранить**, після цього натисніть на кнопку **OK** для підтвердження відредагованого налаштування.

6 Натисніть на кнопку **MENU** після завершення операції. Екран Список записування по таймеру зникне.

Видалення списку записування по таймеру

Дотримуйтесь даних інструкцій для видалення пункту зі списку записування по таймеру.



Використання кнопки TIMER

1 Коли пристрій знаходиться у режимі зупинки/відтворення, натисніть на кнопку **TIMER**. Буде відображено екран Програма.

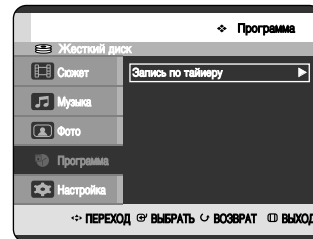

Використання кнопки MENU.

- Коли пристрій знаходиться у режимі зупинки/відтворення, натисніть на кнопку **MENU**.
- Натисніть на кнопки ▲▼ для того, щоб вибрати **Программа**, потім натисніть на кнопку **OK** або ►.

2 Натисніть на кнопку **OK** або ► для того, щоб вибрати **Записи по таймеру**.

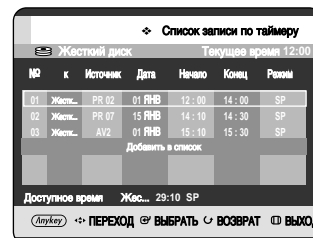

3 Натисніть на кнопки ▲▼ для вибору пункту зі списку записування по таймеру, який Ви хочете видалити, після цього натисніть на кнопку **ANYKEY**.

- Будуть відображені пункти **Добавить**, **Редактировать**, **Удалить** і **Журнал**.

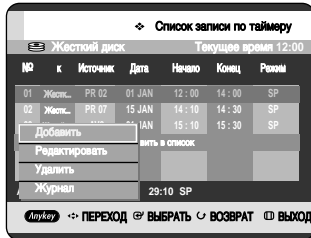

4 Натисніть на кнопки ▲▼ для того, щоб вибрати **Удалить**, потім натисніть на кнопку **OK** або ►.

- Ви отримаєте повідомлення з запитом про підтвердження видалення "удалить № 01?".

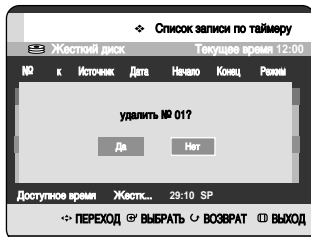

5 Натисніть на кнопки ◀▶ для того, щоб вибрати **Да**, потім натисніть на кнопку **OK**.

- вибраний пункт буде видалено зі списку.

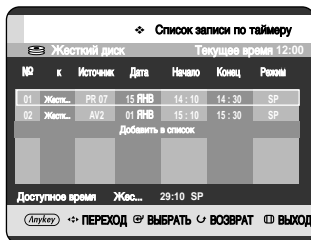

6 Натисніть на кнопку **MENU** після завершення операції. Екран Список записування по таймеру зникне.

Перехід до списку журналу

Ви можете підтвердити результати списків епізодів, які пройшли зарезервований час записування.



Використання кнопки TIMER

1 Коли пристрій знаходиться у режимі зупинки/відтворення, натисніть на кнопку **TIMER**. Буде відображено екран **Программа**.

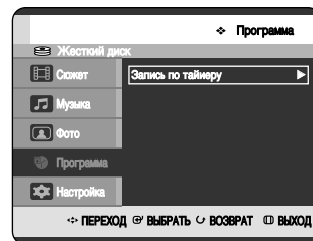

Використання кнопки MENU.

- Коли пристрій знаходиться у режимі зупинки/відтворення, натисніть на кнопку **MENU**.
- Натисніть на кнопки ▲▼ для того, щоб вибрати **Программа**, потім натисніть на кнопку **OK** або ►.

2 Натисніть на кнопку **OK** або ► для того, щоб вибрати **Записи по таймеру**.

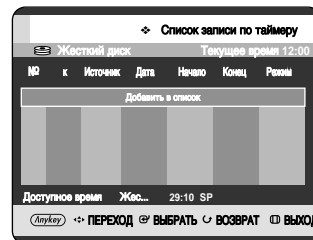

- 3** Натисніть на кнопку **ANYKEY**.
• Будуть відображені пункти **Добавить** і **Журнал**.

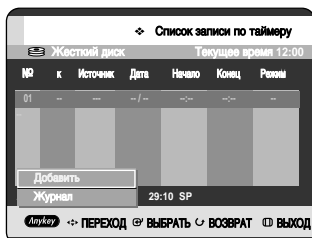

- 4** Натисніть на кнопки **▲▼** для того, щоб вибрати **Журнал**, потім натисніть на кнопку **OK** або **▶**.
Буде відображено екран **Список журнала**.

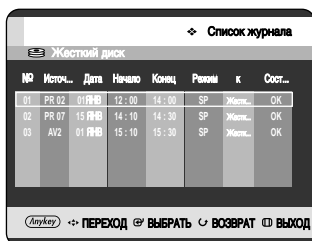

- 5** Натисніть на кнопку **MENU** після завершення операції. Екран **Список журнала** зникне.

Інформація про список журналу

Інформує про те, чи вибраний список журналу успішно провів записування по таймеру.

- 5⁻¹** Натисніть на кнопки **▲▼** для вибору номеру списку журналу, потім натисніть на кнопку **ANYKEY**.

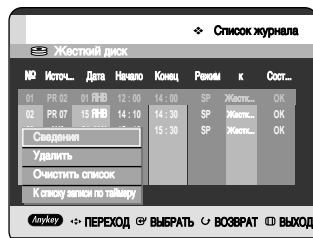

- 6** Натисніть на кнопки **▲▼** для того, щоб вибрати **Сведения**, потім натисніть на кнопку **OK** або **▶**.

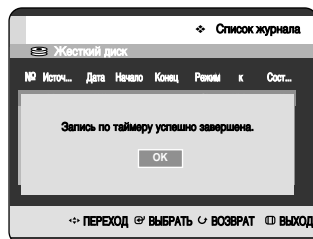

Видалення списку журналу

Індивідуально видаляє список журналу.

- 5⁻¹** Натисніть на кнопки **▲▼** для вибору номеру зі списку журналу, який Ви хочете видалити, після цього натисніть на кнопку **ANYKEY**.

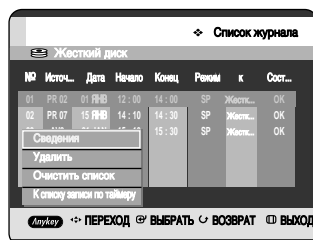

- 6 Натисніть на кнопки ▲▼ для того, щоб вибрати **Удалить**, потім натисніть на кнопку **OK** або ►.

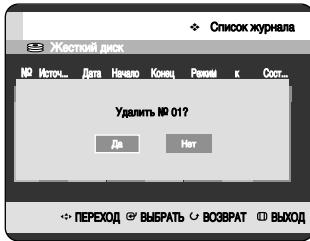

Очистка списка журнала

Виконує очистку одразу всіх списків журналів.

- 5-1 Натисніть на кнопку **ANYKEY**.

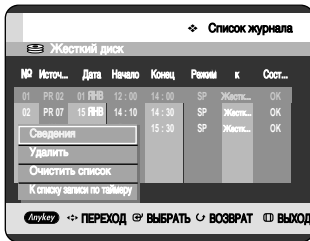

- 6 Натисніть на кнопки ▲▼ для того, щоб вибрати **Очистка списка**, потім натисніть на кнопку **OK** або ►.

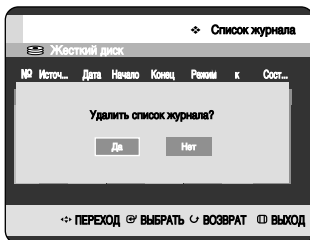

Перехід до списку записування по таймеру

Здійснює пряме переключення між списком журналу і списком записування по таймеру.

- 5-1 Натисніть на кнопку **ANYKEY**.

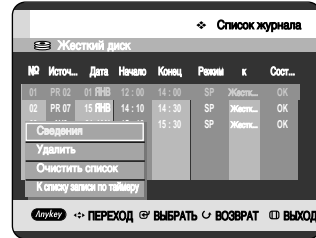

- 6 Натисніть на кнопки ▲▼ для того, щоб вибрати **Перехід до списку записування по таймеру**, потім натисніть на кнопку **OK** або ►.

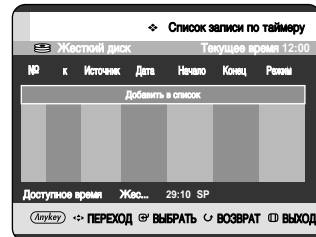



Редагування

У даному розділі представлено основні функції редагування DVD-дисків і даються пояснення як про функції редагування для запису на диск, так і про функції редагування всього диску.

Основи редагування (Список епізодів)	93
Просунуте редагування (Список файлів для відтворення)	100
Копіювання з жорсткого диску на DVD	108
Копіювання кількох епізодів одночасно	111
Копіювання з DVD на жорсткий диск	115
Копіювання файлів у форматі MP3 або JPEG з диску на жорсткий диск	116
Диск-менеджер	118

• Список епізодів

Епізод представляє собою записаний відео- або аудіофрагмент.

Список відображає список, який допоможе Вам вибрати епізод.

Оскільки епізод складається з інформації про потік, який фактично записаний, якщо видалити один епізод, його більше не можна буде відтворити.

• Список файлів для відтворення

Відноситься до одиниці відтворення, утвореної шляхом вибору необхідної сцени у цілому списку епізодів.

При відтворенні одного списку відтворюваних файлів, буде відтворено лише сцену, вибрана користувачем, потім відтворення буде припинено. Оскільки до списку відтворюваних файлів занесена лише інформація, необхідна для відтворення необхідної сцени, навіть якщо й список відтворюваних файлів буде видалено, оригінальний потік даних не буде видалено.

Записування або редагування можуть бути не завершені у випадку виникнення помилки, такої як, наприклад, різкий перепад у мережі живлення. Будь-ласка, прийміть до уваги те, що пошкоджений матеріал неможливо повернути до його оригінального стану.

Основи редагування (Список епізодів)

Перейменування епізоду

Дотримуйтесь даних інструкцій для перейменування елемента списку епізодів, тобто для редагування епізоду або записаної програми.



Використання кнопки TITLE LIST



- 1 Коли пристрій знаходиться у режимі зупинки/відтворення, натисніть на кнопку **TITLE LIST**.
Буде відображено екран списку епізодів.

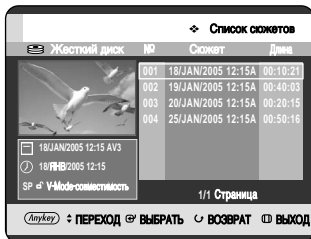

Використання кнопки MENU.

- Коли пристрій знаходиться у режимі зупинки, натисніть на кнопку **MENU**.
- Натисніть на кнопки **▲▼** для того, щоб вибрати **Сюжет**, потім двічі натисніть на кнопку **OK** або **▶**.

- 2 Натисніть на кнопки **▲▼** для того, щоб вибрати елемент списку епізодів, який Ви хочете перейменувати, потім натисніть на кнопку **ANYKEY**.

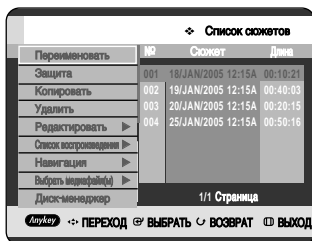

- 3 Натисніть на кнопки **▲▼** для того, щоб вибрати **Переименовать**, потім натисніть на кнопку **OK** або **▶**.
Буде відображено екран Переименовать.

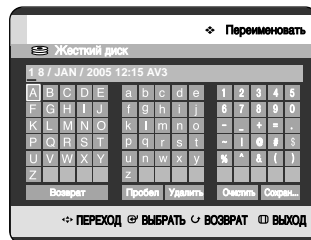

- 4 Виберіть необхідні символи, використовуючи кнопки **▲▼◀▶**, після цього натисніть на кнопку **OK**.

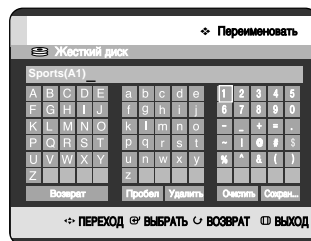

- **Возврат** : Видалляє і переміщає курсор назад на одне положення. (Аналогічно кнопці **CANCEL**)
- **Пробел** : Введення пробілу і переміщення курсору на одне положення вперед (вправо).
- **Удалить** : Видалення символу в положенні курсору.
- **Очистить** : Видалення всіх введених символів.
- **Сохран.** : Реєструє введені символи.

- 5 Натисніть на кнопки **▲▼◀▶** для того, щоб вибрати **Сохран.**, потім натисніть на кнопку **OK**.
Змінене ім'я епізоду відображується у полі назви вибраного епізоду.

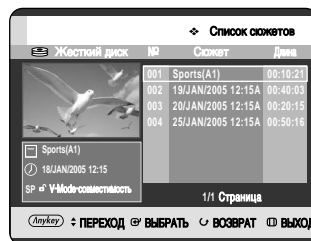

1 Блокування (Захист) епізоду

Дотримуйтеся даних інструкцій для блокування елемента, для його захисту від помилкового видалення.



Використання кнопки TITLE LIST

- 1 Коли пристрій знаходиться у режимі зупинки/відтворення, натисніть на кнопку **TITLE LIST**. Буде відображено екран списку епізодів.

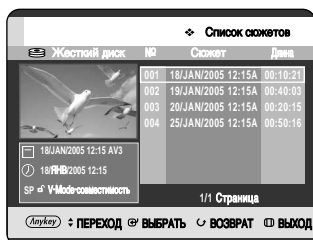

Використання кнопки MENU.

- Коли пристрій знаходиться у режимі зупинки/відтворення, натисніть на кнопку **MENU**.
- Натисніть на кнопки **▲▼** для того, щоб вибрати **Сюжет**, потім двічі натисніть на кнопку **OK** або **►**.

- 2 Натисніть на кнопки **▲▼** для того, щоб вибрати елемент списку епізодів, який Ви хочете захистити, потім натисніть на кнопку **ANYKEY**.

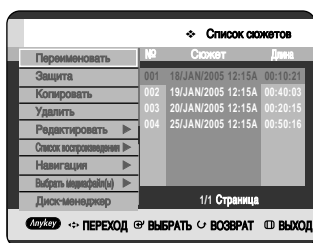

- 3 Натисніть на кнопки **▲▼** для того, щоб вибрати **Защита**, потім натисніть на кнопку **OK** або **►**.

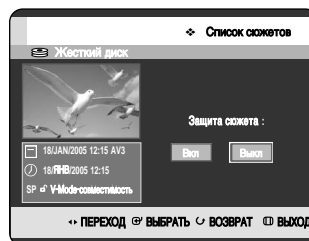

- 4 Натисніть на кнопки **◀▶** для того, щоб вибрати **Вкл**, потім натисніть на кнопку **OK**. Зображення іконки замка у інформаційному вікні для вибраного фрагменту змінюється з відкритого на закритий (**☞** → **☞**).



1 Видалення епізоду

Дотримуйтесь даних інструкцій для видалення елемента зі списку епізодів.



Використання кнопки TITLE LIST

- 1 Коли пристрій знаходиться у режимі зупинки/відтворення, натисніть на кнопку **TITLE LIST**. Буде відображено екран списку епізодів.

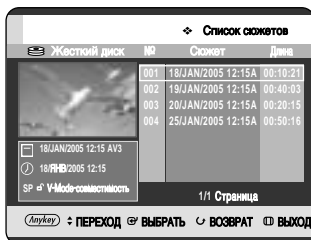

Використання кнопки MENU.

- Коли пристрій знаходиться у режимі зупинки/відтворення, натисніть на кнопку **MENU**.
- Натисніть на кнопки **▲▼** для того, щоб вибрати **Сюжет**, потім двічі натисніть на кнопку **OK** або **▶**.

- 2 Натисніть на кнопки **▲▼** для того, щоб вибрати елемент списку епізодів, який Ви хочете видалити, потім натисніть на кнопку **ANYKEY**.

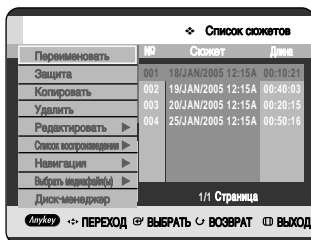

- 3 Натисніть на кнопки **▲▼** для того, щоб вибрати **Удалить**, потім натисніть на кнопку **OK** або **▶**.

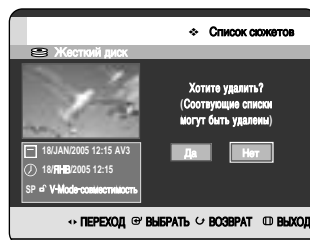

- Повідомлення може відрізнитись в залежності від типу диску. Ви отримаєте повідомлення з запитом на підтвердження. Жорсткий диск (HDD), DVD-RAM (режим VR), DVD-RW (режим VR): Оскільки існує список файлів для відтворення, буде відображено повідомлення "Хотите удалить?(Соответующие списки могут быть удалены)". DVD-RW (режим Video)/-R: Оскільки список файлів для відтворення не існує, буде відображено повідомлення "Хотите удалить?".

- 4 Натисніть на кнопки **◀▶** для того, щоб вибрати **Да**, потім натисніть на кнопку **OK**.

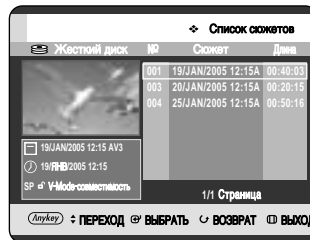
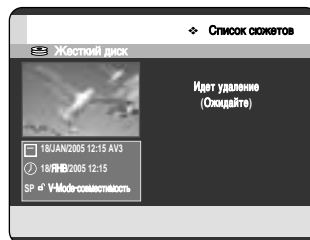



ПРИМІТКА

- Ви не можете видалити захищений елемент. Якщо Ви хочете видалити захищений елемент, виберіть Викл. у меню Захист епізоду. (Див. стор. 94)
- Коли опцію Захист диску встановлено на Захищений, видалення епізодів неможливе. (Див. стор. 119)
- Після того, як елемент буде видалено зі списку епізодів, його неможливо відновити.
- Після фіналізації DVD-RW/-R, його не можна видалити.

Розділення епізоду на сегменти (Split)

Дотримуйтесь даних інструкцій для розділення елемента списку епізодів.



Використання кнопки TITLE LIST

- 1 Коли пристрій знаходиться у режимі зупинки/відтворення, натисніть на кнопку **TITLE LIST**. Буде відображено екран списку епізодів.

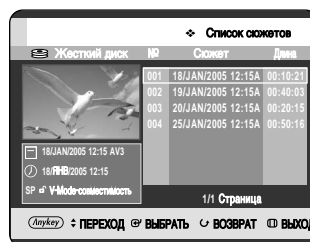

Використання кнопки MENU MENU.

- Коли пристрій знаходиться у режимі зупинки, натисніть на кнопку **MENU**.
- Натисніть на кнопки **▲▼** для того, щоб вибрати **Сюжет**, потім двічі натисніть на кнопку **OK** або **▶**.

- 2 Натисніть на кнопки **▲▼** для того, щоб вибрати елемент списку епізодів, який Ви хочете розділити, потім натисніть на кнопку **ANYKEY**.

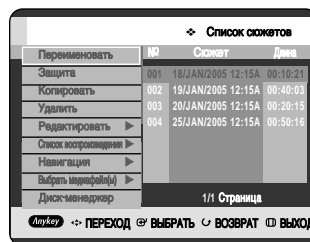

- 3 Натисніть на кнопки ▲▼ для того, щоб вибрати **Редактировать**, потім натисніть на кнопку **OK** або ►. Буде відображене меню Редагування.

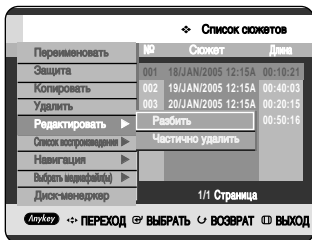

- 4 Натисніть на кнопки ▲▼ для того, щоб вибрати **Разбить**, потім натисніть на кнопку **OK** або ►.

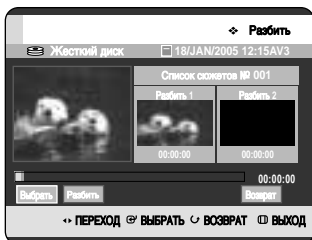

- 5 Використовуючи кнопки, які відносяться до відтворення (**ВОСПРОИЗВЕДИТЕ** (⊕)), **Пошук** (⊖ ⊕), перейдіть до точки розділення і натисніть на кнопку **OK**. Якщо Ви вибрали не ту точку для розділення, натисніть на кнопку **RETURN** для скасування вибору. Використовуючи кнопки, які відносяться до відтворення, перейдіть до точки розділення і натисніть на кнопку **OK**.

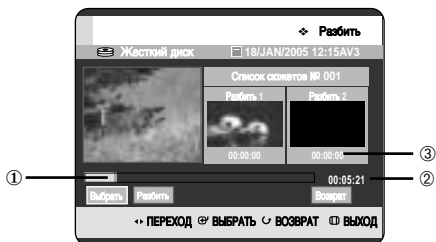

- ① Перший сегмент розділення
- ② Загальний час відтворення списку епізодів
- ③ Стартовий час другого сегменту і його екран

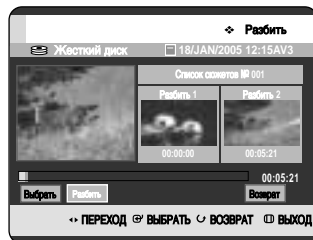

- 6 Натисніть на кнопки ▲▼ для того, щоб вибрати **Разбить**.

Буде відображене повідомлення "После разбиения сюжет невозможно будет восстановить. Хотите разбить?".

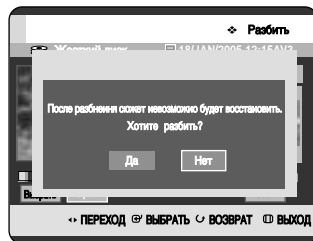

- 7 Натисніть на кнопки ◀▶ для того, щоб вибрати **Да**, потім натисніть на кнопку **OK**. Епізод буде розділено надвоє і нумерація наступних епізодів зсунеться на один назад.



1 Видалення сегменту епізоду (часткове видалення)

Дотримуйтесь даних інструкцій для видалення частини елемента списку епізодів.



(Режим VR)



Використання кнопки TITLE LIST

- 1 Коли пристрій знаходиться у режимі зупинки/відтворення, натисніть на кнопку **TITLE LIST**. Буде відображено екран списку епізодів.

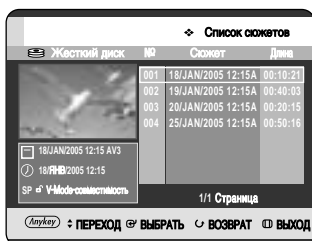

Використання кнопки MENU.

- Коли пристрій знаходиться у режимі зупинки, натисніть на кнопку **MENU**.
- Натисніть на кнопки **▲▼** для того, щоб вибрати **Сюжет**, потім двічі натисніть на кнопку **OK** або **▶**.

- 2 Натисніть на кнопки **▲▼** для того, щоб вибрати елемент списку епізодів, який Ви хочете редагувати, потім натисніть на кнопку **ANYKEY**.

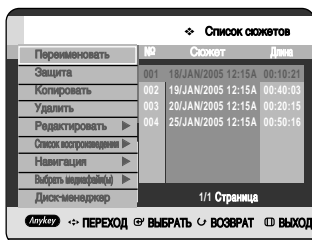

- При використанні диску DVD-RAM/-RW (VR), Ви можете напряму вибрати функцію Часткове видалення, натиснувши на кнопку **ANYKEY**. (Потім перейдіть до кроку 5).

- 3 Натисніть на кнопки **▲▼** для того, щоб вибрати **Редактировать**, потім натисніть на кнопку **OK** або **▶**. Буде відображено екран Редагування списку епізодів.

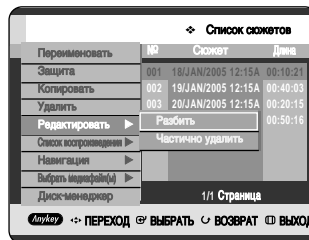

- 4 Натисніть на кнопки **▲▼** для того, щоб вибрати **Частично удалить**, потім натисніть на кнопку **OK** або **▶**.

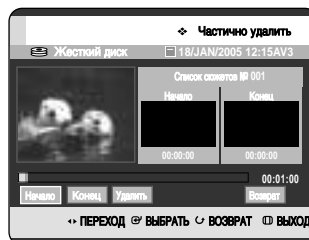

- 5 Натисніть на кнопку **OK** у початковому положенні. Зображення і час початкового положення відображаються у вікні початкового положення видалення сегменту епізоду.

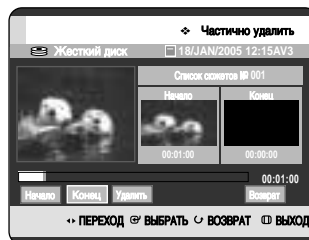

Елементи екрану Edit Title List

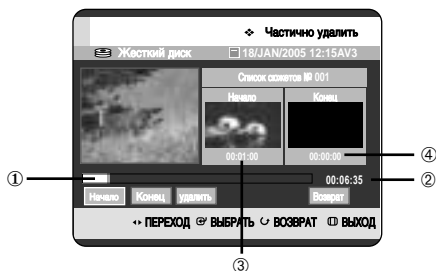

- ① Лінійка відтворення
- ② Час відтворення
- ③ Вікно початкової точки видалення сегменту і час
- ④ Вікно кінцевої точки видалення сегменту і час
 - Виберіть початкову і кінцеву точки сегменту, який Ви хочете видалити, використовуючи кнопки, пов'язані з відтворенням.
 - Кнопки, пов'язані з відтворенням: (ВОСПРОИЗВЕДЕНИЕ(⏪)), Пошук(⏪ ⏩)).

- 6 Натисніть на кнопку **OK** у кінцевому положенні. Зображення і час кінцевого положення відображаються у вікні кінцевого положення видалення сегменту.

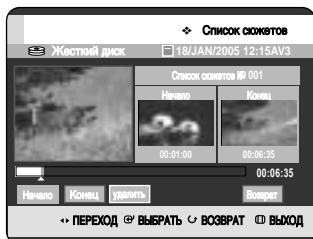

- 7 Натисніть на кнопки ◀ ▶ для того, щоб вибрати **Удалить**, потім натисніть на кнопку **OK**.

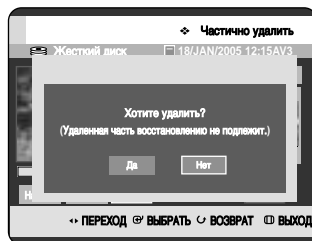
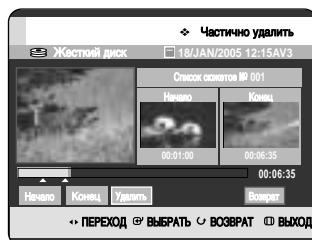

- 8 Натисніть на кнопки ◀ ▶ для того, щоб вибрати **Да**, потім натисніть на кнопку **OK**. Виділений сегмент видалено.

- 9 Натисніть на кнопки ◀ ▶ для того, щоб вибрати **Возврат**, потім натисніть на кнопку **OK**.



ПРИМІТКА

- Довжина сегменту для видалення повинна складати не менше, ніж 5 секунд.
- Якщо довжина сегменту для видалення коротша за 5 секунд, з'явиться повідомлення "The range is too short (Діапазон дуже короткий)".
- Якщо час закінчення передреє часу початку, з'явиться повідомлення "End point cannot be marked earlier than start point (Кінцева точка не може бути відмічена раніше за початкову точку)".
- Сегмент не може бути видалено, коли він містить нерухоме зображення.
- Натисніть на кнопку **MENU** після завершення операції. Екран Список епізодів зникне.

Просунуте редагування (Список файлів для відтворення)

Створення списку файлів для відтворення

Дотримуйтесь даних інструкцій для створення нового елемента списку файлів для відтворення з записаного епізоду.



(Режим VR)



Використання кнопки TITLE LIST

- 1 Коли пристрій знаходиться у режимі зупинки/відтворення, натисніть на кнопку **TITLE LIST**. Буде відображено екран списку епізодів.

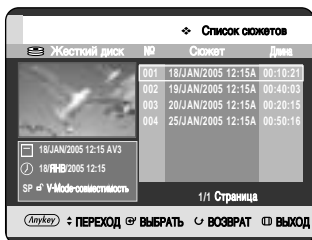

Використання кнопки MENU.

- Коли пристрій знаходиться у режимі зупинки/відтворення, натисніть на кнопку **MENU**.
- Натисніть на кнопки **▲▼** для того, щоб вибрати **Сюжет**, потім двічі натисніть на кнопку **OK** або **▶**.

- 2 Натисніть на кнопку **ANYKEY**. Натисніть на кнопки **▲▼** для того, щоб вибрати **Список воспроизведения**, потім натисніть на кнопку **OK** або **▶**.

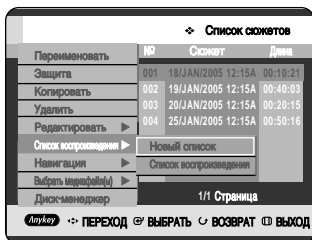

- 3 Натисніть на кнопки **▲▼** для того, щоб вибрати **Новий список**, потім натисніть на кнопку **OK** або **▶**. Буде відображено екран Створити список файлів для відтворення.

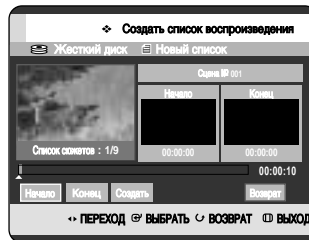

- 4 Натисніть на кнопку **OK** у початковому положенні.

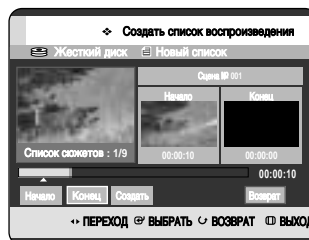

- Зображення і час у початковому положенні відображені у вікні Початок.
- Відбіркова смуга жовтого кольору переміщується до елемента "Кінець".
- Виберіть початкове положення сегменту, з якого Ви хочете створити нову сцену, використовуючи кнопки, які відносяться до відтворення (**ВОСПРОИЗВЕДЕНИЕ** (⊕), Пошук (⊖ ⊕)).

- 5 Натисніть на кнопку **OK** у кінцевому положенні.

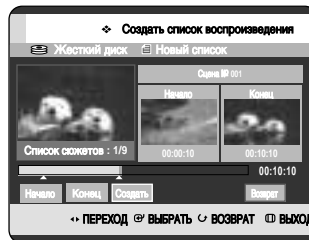

- Зображення і час кінцевого положення відображаються у вікні Кінець.
- Відбіркова смуга жовтого кольору переміщується до елемента "Створити".

6 Натисніть на кнопки ◀▶ для того, щоб вибрати **Создать**, потім натисніть на кнопку **OK**.

- Створення сцени для списку файлів для відтворення.
Буде відображено новий екран Створити сцену. Повторіть кроки 3~6 для створення сцени списку файлів для відтворення. До поточного списку файлів для відтворення буде додано нову сцену. Ви можете перевірити і переглянути всі сцени на екрані Редагування списку файлів для відтворення. (Див. стор. 103)
- Створення нового списку файлів для відтворення -
Повторіть кроки 1~6, якщо Ви хочете створити новий список файлів для відтворення.

7 Натисніть на кнопки ◀▶ для того, щоб вибрати **Возврат**, потім натисніть на кнопку **OK** для завершення операції.



ПРИМІТКА

- Ви можете створити до 99 елементів списку файлів для відтворення.
- В залежності від типу диску, відображуваний екран може мати незначні розбіжності.

Відтворення елементів списку файлів для відтворення

Дотримуйтесь даних інструкцій для відтворення елементів списку файлів для відтворення.



(Режим VR)



Використання кнопки PLAY LIST

- 1 Коли пристрій знаходиться у режимі зупинки/відтворення, натисніть на кнопку **PLAY LIST**. Буде відображено екран Список файлів для відтворення.

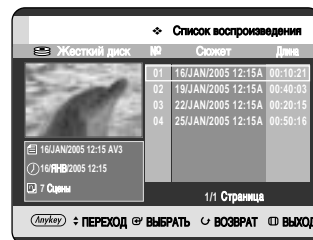

Використання кнопки MENU

- Коли пристрій знаходиться у режимі зупинки/відтворення, натисніть на кнопку **MENU**.
- Натисніть на кнопки ▲▼ для того, щоб вибрати **Сюжет**, потім двічі натисніть на кнопку **OK** або ▶.
Буде відображено екран списку епізодів.
- Натисніть на кнопку **ANYKEY**.
- Натисніть на кнопки ▲▼ для того, щоб вибрати **Список воспроизведения**, потім натисніть на кнопку **OK** або ▶.
- Натисніть на кнопки ▲▼ для того, щоб вибрати **Список воспроизведения**, потім натисніть на кнопку **OK** або ▶.

- 2 Натисніть на кнопки ▲▼ для того, щоб вибрати список файлів для відтворення, який Ви хочете відтворити, потім натисніть на кнопку **OK** або **ВОСПРОИЗВЕДЕНИЕ** (⏪).

- 3 Натисніть на кнопку **Стоп** (⏹) для припинення відтворення.
Екран повертається до екрану Список файлів для відтворення.

1 Переименования элемента списка файлов для відтворення

Дотримуйтесь даних інструкцій для перейменування елемента списка файлів для відтворення, наприклад, для редагування назви елемента списка файлів для відтворення.



(Режим VR)



Використання кнопки PLAY LIST

- 1 Коли пристрій знаходиться у режимі зупинки/відтворення, натисніть на кнопку **PLAY LIST**. Буде відображено екран Редагування списку файлів для відтворення.

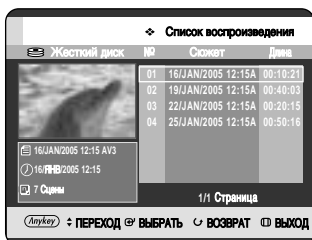

Використання кнопки MENU.

- Коли пристрій знаходиться у режимі зупинки/відтворення, натисніть на кнопку **MENU**.
- Натисніть на кнопки **▲▼** для того, щоб вибрати **Сюжет**, потім двічі натисніть на кнопку **OK** або **▶**. Буде відображено екран списку епізодів.
- Натисніть на кнопку **ANYKEY**.
- Натисніть на кнопки **▲▼** для того, щоб вибрати **Список воспроизведения**, потім натисніть на кнопку **OK** або **▶**.
- Натисніть на кнопки **▲▼** для того, щоб вибрати **Список воспроизведения**, потім натисніть на кнопку **OK** або **▶**.

- 2 Натисніть на кнопки **▲▼** для того, щоб вибрати елемент списка файлів для відтворення, який Ви хочете перейменувати, потім натисніть на кнопку **ANYKEY**.

Відображується меню **ANYKEY**: **Переименовать**, **Копировать**, **Удалить**, **Редактировать список**, **Список сюжетов**, **Диск-менеджер**.

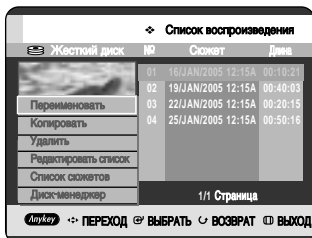

- 3 Натисніть на кнопки **▲▼** для того, щоб вибрати **Переименовать**, потім натисніть на кнопку **OK** або **▶**. Буде відображено екран **Переименовать**.



- 4 Виберіть необхідні символи, використовуючи кнопки **▲▼◀▶**, після цього натисніть на кнопку **OK**.

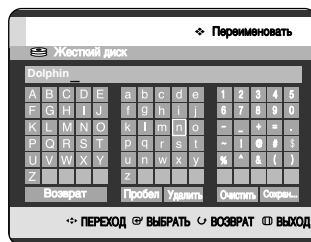

- Дана функція аналогічна функції **Переименования** при перейменуванні епізоду. (Див. стор. 93)
- Максимальна кількість символів для введення не може перевищувати 31. Всі 31 символ можна відобразити, натиснувши на кнопку **INFO**.

- 5 Натисніть на кнопки **▲▼◀▶** для того, щоб вибрати **Сохранить**, потім натисніть на кнопку **OK**. Змінена назва епізоду відображується у полі назви вибраного елемента списка файлів для відтворення.

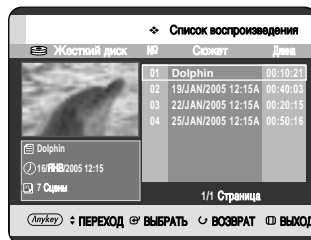

1 Редагування сцени для списку файлів для відтворення

Дотримуйтесь даних інструкцій при редагуванні сцен для списку файлів для відтворення.



Використання кнопки PLAY LIST



(Режим VR)

- 1 Коли пристрій знаходиться у режимі зупинки/відтворення, натисніть на кнопку **PLAY LIST**. Буде відображено екран Редагування списку файлів для відтворення.

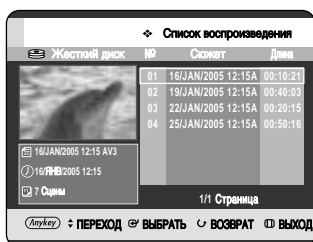

Використання кнопки MENU.

- Коли пристрій знаходиться у режимі зупинки/відтворення, натисніть на кнопку **MENU**.
- Натисніть на кнопки **▲▼** для того, щоб вибрати **Сюжет**, потім двічі натисніть на кнопку **OK** або **▶**. Буде відображено екран списку епізодів.
- Натисніть на кнопку **ANYKEY**.
- Натисніть на кнопки **▲▼** для того, щоб вибрати **Список воспроизведения**, потім натисніть на кнопку **OK** або **▶**.
- Натисніть на кнопки **▲▼** для того, щоб вибрати **Список воспроизведения**, потім натисніть на кнопку **OK** або **▶**.

- 2 Натисніть на кнопки **▲▼** для того, щоб вибрати епізод зі списку файлів для відтворення, який Ви хочете редагувати, потім натисніть на кнопку **ANYKEY**. Буде відображено меню Редагування списку файлів для відтворення: **Переименовать**, **Копировать**, **Удалить**, **Редактировать список**, **Список сюжетов**, **Диск-менеджер**.

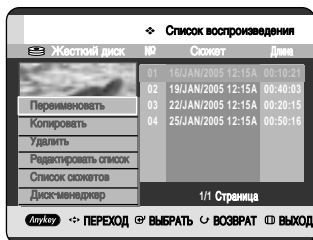

- 3 Натисніть на кнопки **▲▼** для того, щоб вибрати **Edit Редактировать список**, потім натисніть на кнопку **OK** або **▶**.

Буде відображено екран Редагувати сцену.

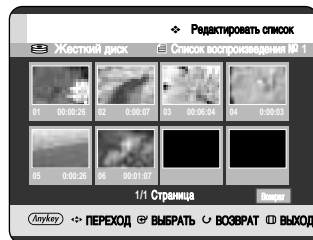

Відтворення вибраної сцени

- 4 Натисніть на кнопки **▲▼◀▶** для вибору сцени, яку Ви хочете відтворити, потім натисніть на кнопку **ANYKEY**. Буде вибрано для відтворення елемент списку файлів для відтворення.

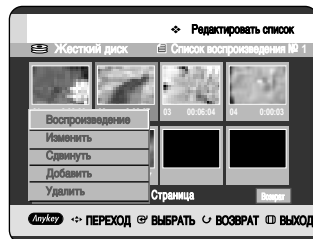

- 5 Натисніть на кнопки **▲▼** для того, щоб вибрати **Воспроизведения**, потім натисніть на кнопку **OK** або **▶**. Буде відтворено вибрану сцену.



- Для припинення відтворення сцени, натисніть на кнопку **Стоп** (⏏).

Зміна сцени (Заміна сцени)

Для проведення настроювання, виконайте кроки з 1 по 3 на стор. 103.

- 4 Натисніть на кнопки ▲▼◀▶ для вибору сцени, яку Ви хочете змінити, потім натисніть на кнопку **ANYKEY**.

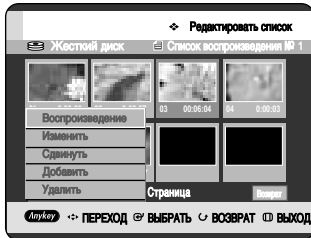

- 5 Натисніть на кнопки ▲▼ для того, щоб вибрати **Изменить**, потім натисніть на кнопку **OK** або ▶. Буде відображено екран **Змінити сцену**.

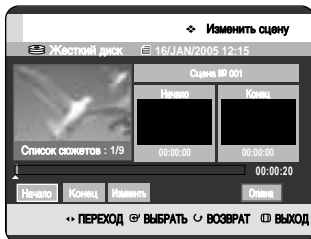

- 6 Натисніть на кнопку **OK** у початковому положенні сцени.

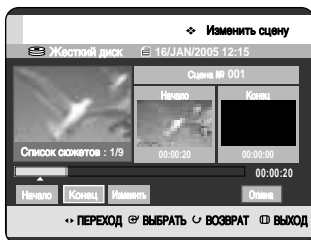

- Зображення і час початкового положення відображаються у вікні Початок.
- Виберіть початкове або кінцеве положення сегменту, який Ви хочете змінити, використовуючи кнопки, які відносяться до відтворення (**ВОСПРОИЗВЕДЕНИЕ** (↻), **Пошук** (⏪ ⏩)).

- 7 Натисніть на кнопку **OK** у кінцевому положенні сцени.

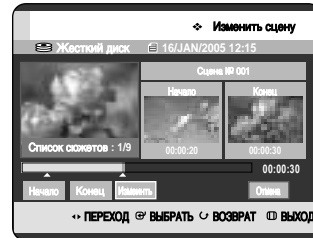

- Зображення і час кінцевого положення відображаються у вікні Кінець.

- 8 Натисніть на кнопки ◀▶ для того, щоб вибрати **Изменить**, потім натисніть на кнопку **OK**.

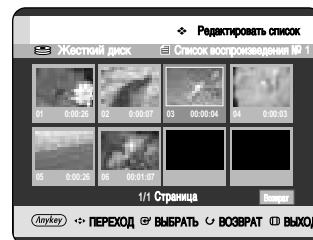

- Сцену, яку Ви хочете змінити, буде змінено у вибраному сегменті

Переміщення сцени (Зміна положення сцени)

Для проведення настроювання, виконайте кроки з 1 по 3 на стор. 103.

- 4** Натисніть на кнопки ▲▼◀▶ для вибору сцени, яку Ви хочете перемістити (змінити положення), потім натисніть на кнопку **ANYKEY**.

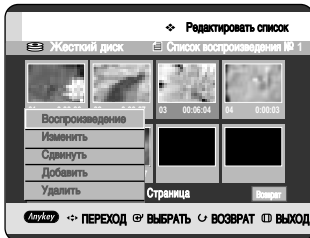

- 5** Натисніть на кнопки ▲▼ для того, щоб вибрати **Перемістити**, потім натисніть на кнопку **OK** або ▶.

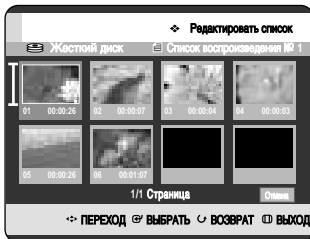

- На сцені, яку має бути переміщено, відображене жовте відбіркове вікно.

- 6** Натисніть на кнопки ▲▼◀▶ для вибору положення, у яке Ви хочете перемістити вибрану сцену, потім натисніть на кнопку **ANYKEY**.

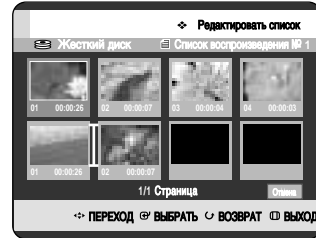

- Вибрану сцену переміщено у вибране положення.

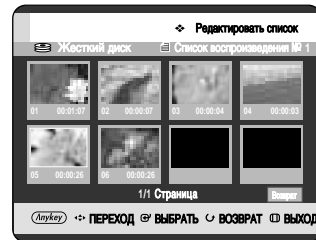

ПРИМІТКА

- Ви не можете перемістити вибрану сцену у положення, яку займає наступна сцена, оскільки вибрана сцена повинна бути вставлена перед цим положення, що не вимагає дій.
- В залежності від типу диску, відображуваний екран може мати незначні розбіжності.

Додавання сцени

Для проведення настроювання, виконайте кроки з 1 по 3 на стор. 103.

- 4 Натисніть на кнопки ▲▼◀▶ для того, щоб вибрати сцену, перед якою буде вставлено нову сцену, потім натисніть на кнопку **ANYKEY**.



- 5 Натисніть на кнопки ▲▼ для того, щоб вибрати **Добавить**, потім натисніть на кнопку **OK** або ▶. Буде відображено екран **Добавить сцену**.

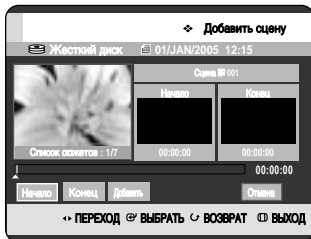

- 6 Натисніть на кнопку **OK** у початковому положенні сцени.

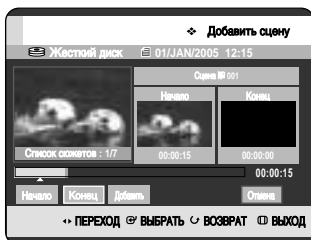

- Зображення і час початкового положення відображаються у вікні Початок.
- Виберіть початкове або кінцеве положення сегменту, який Ви хочете змінити, використовуючи кнопки, які відносяться до відтворення (**ВОСПРОИЗВЕДЕНИЕ** (⏪)), **Пошук** (⏩)).

- 7 Натисніть на кнопку **OK** у кінцевому положенні сцени.

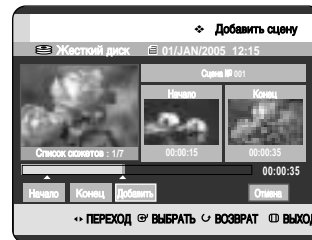

- Зображення і час кінцевого положення відображаються у вікні Кінець.
- Для скасування, натисніть на кнопки ◀▶ або виберіть **Отмена**, потім натисніть на кнопку **OK**.

- 8 Натисніть на кнопки ◀▶ для того, щоб вибрати **Добавить**, потім натисніть на кнопку **OK**.

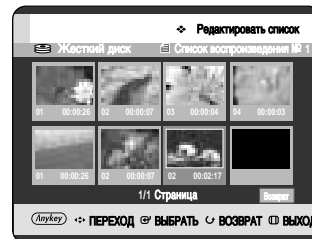

- Сегмент, який Ви хочете додати, вставляється перед сценою, вибраною у кроці 4 пункту "Додавання сцени".

Видалення сцени

Для проведення настроювання, виконайте кроки з 1 по 3 на стор. 103.

- 4 Натисніть на кнопки ▲▼◀▶ для вибору сцени, яку Ви хочете видалити, потім натисніть на кнопку **ANYKEY**.

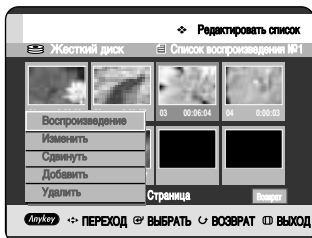

- 5 Натисніть на кнопки ▲▼ для того, щоб вибрати **Удалить**, потім натисніть на кнопку **OK** або ▶.

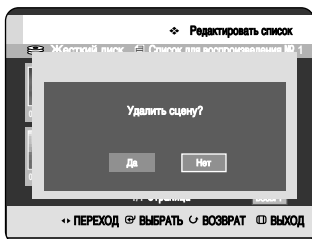

- Відображується повідомлення "Удалить сцену?".

- 6 Натисніть на кнопки ◀▶ для того, щоб вибрати **Да**, потім натисніть на кнопку **OK** для видалення вибраної сцени.

Видалення елемента списку файлів для відтворення зі списку файлів для відтворення



Використання кнопки PLAY LIST

- 1 Коли пристрій знаходиться у режимі зупинки/відтворення, натисніть на кнопку **PLAY LIST**. Буде відображено екран Редагувати список файлів для відтворення.

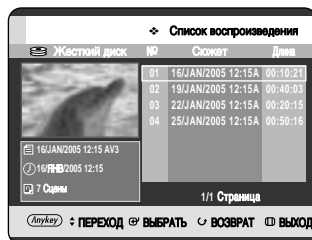

Використання кнопки MENU.

- Коли пристрій знаходиться у режимі зупинки/відтворення, натисніть на кнопку **MENU**.
- Натисніть на кнопки ▲▼ для того, щоб вибрати **Сюжет**, потім двічі натисніть на кнопку **OK** або ▶. Буде відображено екран списку епізодів.
- Натисніть на кнопку **ANYKEY**.
- Натисніть на кнопки ▲▼ для того, щоб вибрати **Список воспроизведения**, потім натисніть на кнопку **OK** або ▶.
- Натисніть на кнопки ▲▼ для того, щоб вибрати **Список воспроизведения**, потім натисніть на кнопку **OK** або ▶.

- 2 Натисніть на кнопки ▲▼ для того, щоб вибрати епізод зі списку файлів для відтворення, який Ви хочете редагувати, потім натисніть на кнопку **ANYKEY**. Буде відображено меню Редагування списку файлів для відтворення: **Переименовать**, **Копировать**, **Удалить**, **Редактировать список**, **Список сюжетов**, **Диск-менеджер**.

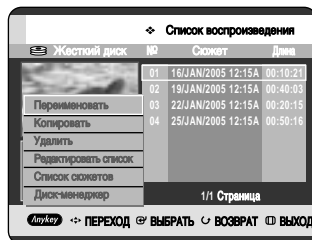

- 3** Натисніть на кнопки ▲▼ для того, щоб вибрати **Удалить**, потім натисніть на кнопку **OK** або ►.
- Ви отримаєте повідомлення з запитом про підтвердження видалення, таке як "Хотите удалить?".

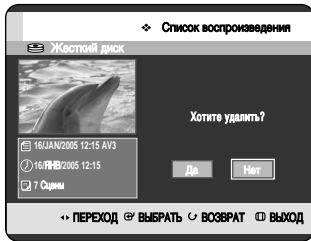

- 4** Натисніть на кнопки ◀▶ для того, щоб вибрати **Да**, потім натисніть на кнопку **OK**. Після закінчення операції видалення Ви автоматично повернетеся до екрану Список для відтворення.

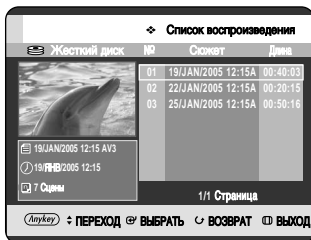
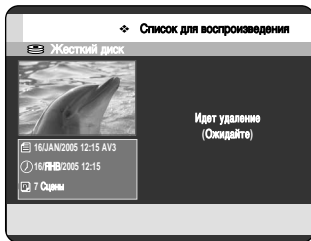

Копіювання з жорсткого диску на DVD

Про екран Копіювати



- 1 Епізод для копіювання
- 2 Додавання епізодів для копіювання (водночас можна копіювати до 7 епізодів)
- 3 Режим записування для копіювання
 - HS (висока швидкість): Ви можете копіювати набагато швидше, ніж з нормальною швидкістю відтворення. Копіювання здійснюється у тому ж самому режимі, що й вихідний епізод.
 - XP/SP/LP/EP : Ви не можете використовувати високошвидкісне копіювання.
- 4 Час запису для епізоду, який копіюється
- 5 Кнопка початку копіювання
- 6 Кнопка налаштування режиму записування
- 7 Залишок часу і місця на поточному диску в режимі записування DVD-диску
- 8 Загальний час записування і місце вибраних епізодів для копіювання

Характеристики контенту, який копіюється

Конвент	Жорсткий диск → DVD
Записаний відеоепізод	Підтримується
Епізод, захищений від копіювання	Не підтримується
Епізод з можливістю одноразового копіювання	Переміщення (Видалення епізоду на жорсткому диску після копіювання)

Як тільки на DVD-диск записано епізод, помічений "Програма для одноразового копіювання", подальше копіювання даного епізоду на жорсткий диск неможливе.

Але якщо епізод, помічений "Програма для одноразового копіювання", записано на жорсткий диск, даний епізод можна копіювати на диск DVD-RW (режим VR) або DVD-RAM.



Використання кнопки TITLE LIST

- 1 Натисніть на кнопку **OPEN/CLOSE** і помістіть записуваний диск на лоток для диску.
- 2 Натисніть на кнопку **OPEN/CLOSE** для того, щоб закрити лоток для диску. Зачекайте, поки з екрану на передній панелі не зникне повідомлення **LOAD**. Перевірте, чи на диску достатньо місця для записування.
- 3 Виберіть жорсткий диск (HDD), натиснувши на кнопку **HDD** на передній панелі DVD-рекордера зі вбудованим жорстким диском.
- 4 Коли пристрій знаходиться у режимі зупинки/відтворення, натисніть на кнопку **TITLE LIST**. Буде відображено екран списку епізодів.

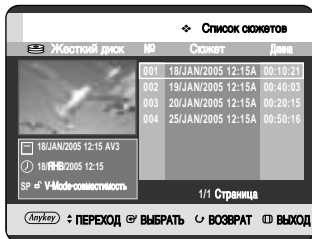

Використання кнопки MENU.

- Коли пристрій знаходиться у режимі зупинки/відтворення, натисніть на кнопку **MENU**
- Натисніть на кнопки **▲▼** для того, щоб вибрати **Сюжет**, потім двічі натисніть на кнопку **OK** або **▶**. Буде відображено екран списку епізодів.

- 5 Натисніть на кнопки **▲▼** для того, щоб вибрати епізод, який Ви хочете копіювати. Для переходу до інших сторінок, натисніть на кнопки **Пропуск** (**⏮** **⏭**).
Пропуск (**⏮**): попередня сторінка списку епізодів
Пропуск (**⏭**): наступна сторінка списку епізодів

- 6 Натисніть на кнопку **ANYKEY**.

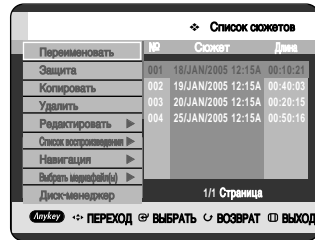

- 7 Натисніть на кнопки **▲▼** для того, щоб вибрати **Копировать**, потім натисніть на кнопку **OK** або **▶**. Буде відображено екран Копіювати.

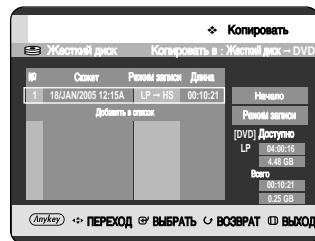

- Якщо Ви хочете змінити режим записування при копіюванні, див. стор. 114.

- 8 Натисніть на кнопку **OK** або **▶** для того, щоб вибрати **Начало**, потім натисніть на кнопку **OK**.



- Про використання кнопки COPY -

- Натисніть на кнопки **▲▼** для того, щоб вибрати епізод, який Ви хочете копіювати зі списку епізодів, потім натисніть на кнопку **COPY** на пульті дистанційного управління. Ви можете перейти до екрану Копіювати.
- Під час відтворення Ви також можете копіювати епізод, натиснувши на кнопку **COPY**.

- Копіювання епізоду, який вже редагувався раніше -

9 Буде відображено повідомлення "Хотите видеть список копируемых файлов?".

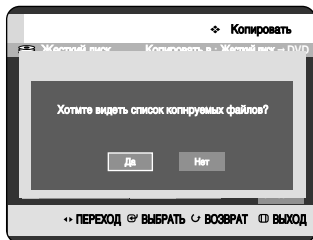

10 Для копіювання епізоду при перегляді епізоду на екрані Копіювати, натисніть на кнопки ◀▶ для того, щоб вибрати **Да**, потім натисніть на кнопку **OK**.

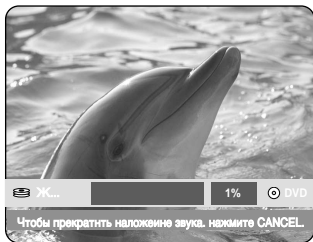

- Якщо Ви виберете **Нет**, епізод, який копіюється, не буде відображено на екрані і копіювання починається з відображенням на екрані програми, яка транслюється у даний час.
- Для скасування копіювання, натисніть на кнопку **CANCEL**.

- Копіювання епізоду, який не редагувався -

9¹ Буде відображено повідомлення "Хотите копировать на высокой скорости?".

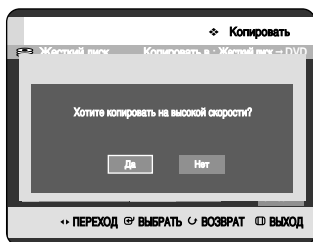

-  ПРИМІТКА
- Високошвидкісне копіювання: Це означає, що Ви можете виконувати передачу, не турбуючись про погіршення якості з "генерацією" кожної копії. Це також означає, що копіювання може виконуватись на максимально можливій швидкості.

10¹ Для того, щоб розпочате високошвидкісне копіювання, натисніть на кнопки ◀▶ для того, щоб вибрати **Да**, потім натисніть на кнопку **OK**. Розпочинається високошвидкісне копіювання. Епізод, який копіюється, не відтворюється, у той час, як на екрані відображується програма, яка транслюється у даний час.



- Якщо Ви виберете **Нет**, епізод, який копіюється, буде відображено з його швидкістю відтворення під час копіювання.
- Для скасування копіювання, натисніть на кнопку **CANCEL**.

11¹ Після успішного копіювання буде відображено повідомлення "Сюжет успешно скопирован".

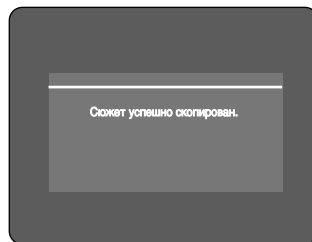

Зміювання режиму записування

Для проведення настроювання, виконайте кроки з 1 по 7 на стор. 109.

- 8 Натисніть на кнопки ► і ▼ для того, щоб вибрати **Режим записування**, потім натисніть на кнопку **OK**.

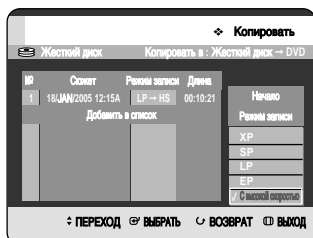

- 9 Натисніть на кнопки ▲▼ для вибору режиму записування, у якому Ви бажаєте записувати, потім натисніть на кнопку **OK**.

- **HS** (Висока швидкість) : Копіювання здійснюється у тому ж самому режимі, що й **HDD** (жорсткий диск).
- **XP/SP/LP/EP** : Ви не можете здійснити копіювання з якістю вищою, ніж у оригіналу. Якщо вибрано той самий режим записування, епізод копіюється з високою швидкістю.



ПРИМІТКА

- Використовуючи аналогічний метод Ви можете копіювати список файлів для відтворення.
- Високошвидкісне копіювання недоступне для списку епізодів, який було частково видалено.
- Під час копіювання записування за таймером недоступне.
- Високошвидкісне копіювання недоступне при:
 - Копіювання епізоду, який може бути скопійовано лише один раз
 - Копіюванні списку файлів для відтворення
 - Копіюванні частково видаленого епізоду
- Стосовно списків епізодів, які можна копіювати лише раз:
 - Доступне лише для DVD-дисків, які підтримують CPRM
 - Якщо список файлів для відтворення містить сцену, яку можна копіювати лише один раз, його не можна копіювати.

Копіювання кількох епізодів одночасно



Використання кнопки TITLE LIST

- 1 Натисніть на кнопку **OPEN/CLOSE** і помістіть записуваний диск на лоток для диску.
- 2 Натисніть на кнопку **OPEN/CLOSE** для того, щоб закрити лоток для диску. Зачекайте, поки з екрану на передній панелі не зникне повідомлення **LOAD**. Перевірте, чи на диску достатньо місця для записування.
- 3 Виберіть **жорсткий диск (HDD)**, натиснувши на кнопку **HDD** (Жорсткий диск) на передній панелі DVD-рекордера зі вбудованим жорстким диском.
- 4 Коли пристрій знаходиться у режимі зупинки/відтворення, натисніть на кнопку **TITLE LIST**. Буде відображено екран списку епізодів.



Використання кнопки MENU.

- Коли пристрій знаходиться у режимі зупинки/відтворення, натисніть на кнопку **MENU**.
 - Натисніть на кнопки ▲▼ для того, щоб вибрати **Сюжет**, потім двічі натисніть на кнопку **OK** або ►. Буде відображено екран списку епізодів.
- 5 Натисніть на кнопки ▲▼ для того, щоб вибрати епізод, який Ви хочете копіювати. Для переходу до інших сторінок, натисніть на кнопки **Пропуск** (◀) (▶).
- Пропуск** (◀) : попередня сторінка списку епізодів
Пропуск (▶) : наступна сторінка списку епізодів

6 Натисніть на кнопку ANYKEY.

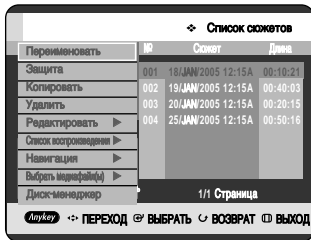

7 Натисніть на кнопки ▲▼ для того, щоб вибрати Копировать, потім натисніть на кнопку ОК або ►. Буде відображено екран Копировать.



8 Натисніть на кнопку ANYKEY.



9 Натисніть на кнопки ▲▼ для того, щоб вибрати Добавить, потім натисніть на кнопку ОК. Буде відображено екран Додати до списку копіювання. Натисніть на кнопки ▲▼ для вибору елементів для копіювання, потім натисніть на кнопку ОК. Інший метод: Натисніть на кнопки ▲▼ для того, щоб вибрати Добавить в список, потім натисніть на кнопку ОК. Натисніть на кнопки ▲▼ для вибору елементів для копіювання, потім натисніть на кнопку ОК.

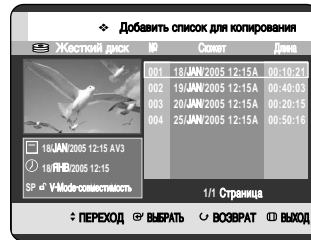

10 Натисніть на кнопки ▲▼ для вибору додаткового епізоду, який Ви хочете копіювати, потім натисніть на кнопку ОК. Повторіть кроки 8~10 для вибору епізоду, який Ви хочете копіювати.

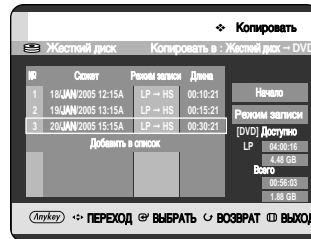

11 Натисніть на кнопку ОК або ► для того, щоб вибрати Начало, потім натисніть на кнопку ОК.

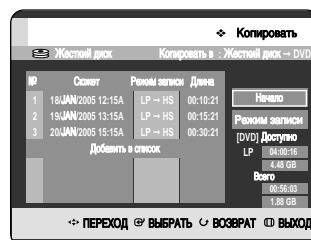

Виконується копіювання списків епізодів, доданих у список копіювання. Для скасування копіювання, натисніть на кнопку CANCEL.



- Якщо список копіювання містить щонайменш один епізод, який не можна копіювати на високій швидкості, виконується крок 9, описаний на стор. 110. У протилежному випадку, виконується крок 9¹, описаний на стор. 110.

Видалення непотрібного епізоду зі списку для копіювання

Для проведення настроювання, виконайте кроки з 1 по 7 на стор. 111~112.

- 8 Натисніть на кнопки ▲▼ для видалення епізоду, який Ви хочете видалити з екрану Копіювати.

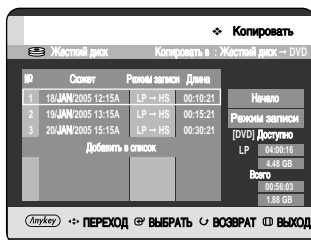

- 9 Натисніть на кнопку ANYKEY. Натисніть на кнопки ▲▼ для того, щоб вибрати Удалить, потім натисніть на кнопку ОК або ►. Відображується повідомлення "Хотите удалить?".

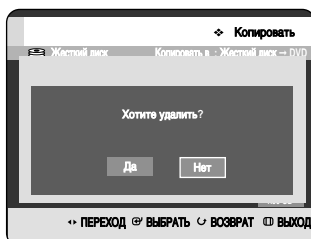

- 10 Натисніть на кнопки ◀▶ для того, щоб вибрати Да, потім натисніть на кнопку ОК. Обраний епізод буде видалено.



Попередній перегляд вибраного епізоду зі списку для копіювання

Для проведення настроювання, виконайте кроки з 1 по 7 на стор. 111~112.

- 8 Натисніть на кнопки ▲▼ для вибору епізоду, попередній огляд якого Ви хочете здійснити у екрані Копіювати.

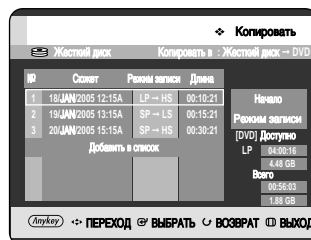

- 9 Натисніть на кнопку ANYKEY. Натисніть на кнопки ▲▼ для того, щоб вибрати Попередній огляд, потім натисніть на кнопку ОК або ►. Ви можете здійснити попередній огляд вибраного епізоду у вікні, розташованому в центрі екрану.



- 10 Натисніть на кнопку RETURN для виходу з режиму попереднього огляду.

Вибір режиму записування для кожного епізоду зі списку для копіювання

Ви можете здійснювати копіювання кількох епізодів, установивши різний режим записування для кожного з них.

Для проведення налаштування, виконайте кроки з 1 по 7 на стор. 111~112.

- 8 Натисніть на кнопки ▲▼ для вибору епізоду, для якого Ви хочете змінити режим записування у екрані Копіювати.



- 9 Натисніть на кнопку **ANYKEY**. Натисніть на кнопки ▲▼ для того, щоб вибрати **Режим запису**, потім натисніть на кнопку **OK** або ►.

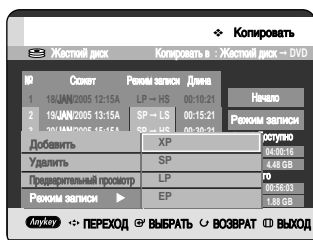

- 10 Натисніть на кнопки ▲▼ для того, щоб вибрати необхідний Вам режим записування, потім натисніть на кнопку **OK** або ►.

- 11 Повторіть кроки 9~11 для вибору епізоду для змінювання його режиму записування. Решту процесу копіювання може бути виконано, як описано на стор. 109~110.

Змінювання режиму записування для всіх епізодів зі списку для копіювання

Ви можете копіювати кілька епізодів, установивши для всіх них один і той самий режим записування.

Для проведення налаштування, виконайте кроки з 1 по 7 на стор. 111~112.

- 8 Виберіть **Режим запису** у правій стороні екрану, використовуючи кнопки ▲▼◀▶, потім натисніть на кнопку **OK**.

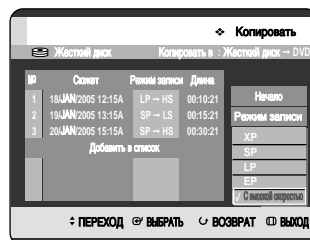

- 9 Натисніть на кнопки ▲▼ для того, щоб вибрати необхідний Вам режим записування, потім натисніть на кнопку **OK**. Решту процесу копіювання може бути виконано, як описано на стор. 109~110.

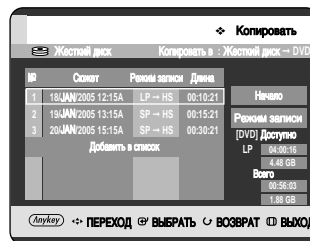

Копіювання з DVD на жорсткий диск



Використання кнопки TITLE LIST

- 1 Натисніть на кнопку **OPEN/CLOSE** і помістіть записуваний диск на лоток для диску.
- 2 Натисніть на кнопку **OPEN/CLOSE** для того, щоб закрити лоток для диску.
- 3 Коли пристрій знаходиться у режимі зупинки/відтворення, натисніть на кнопку **TITLE LIST**.
Буде відображено екран списку епізодів.

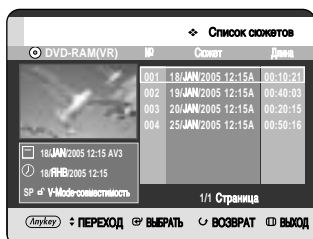

Використання кнопки MENU

- Коли пристрій знаходиться у режимі зупинки/відтворення, натисніть на кнопку **MENU**.
- Натисніть на кнопки **▲▼** для того, щоб вибрати **Сюжет**, потім натисніть на кнопку **OK** або **▶**.
- Натисніть на кнопки **▲▼** для того, щоб вибрати **Список сюжетов**, потім натисніть на кнопку **OK** або **▶**.
Буде відображено екран Список сюжетов.

- 4 Натисніть на кнопки **▲▼** для того, щоб вибрати епізод, який Ви хочете копіювати.
Для переходу до інших сторінок, натисніть на кнопки **Пропуск** (**⏮** **⏭**).

Пропуск (**⏮**): попередня сторінка списку епізодів
Пропуск (**⏭**): наступна сторінка списку епізодів

- 5 Натисніть на кнопку **ANYKEY**.



- 6 Натисніть на кнопки **▲▼** для того, щоб вибрати **Копировать**, потім натисніть на кнопку **OK** або **▶**.
Буде відображено екран Копіювати.

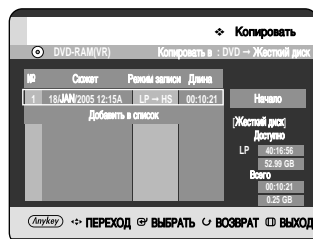

- Про використання кнопки COPY -

Натисніть на кнопки **▲▼** для того, щоб вибрати епізод, який Ви хочете копіювати зі списку епізодів, потім натисніть на кнопку **SPU** на пульті дистанційного управління. Ви можете перейти до екрану Copy.

- Під час відтворення Ви також можете копіювати епізод, натиснувши на кнопку **COPY**.

- 7 Натисніть на кнопку **OK** або **▶** для того, щоб вибрати **Начало**, потім натисніть на кнопку **OK**.



8 Після успішного копіювання буде відображено повідомлення “Сюжет успішно скопирован”.

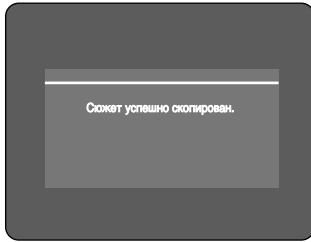

- Копіювання кількох епізодів одночасно - так само, як і для жорсткого диску (Див. стор. 111).
- Видалення непотрібного епізоду зі списку для копіювання - так само, як і для жорсткого диску (Див. стор. 113).
- Попередній перегляд вибраного епізоду зі списку для копіювання - так само, як і для жорсткого диску (Див. стор. 113).



ПРИМІТКА

- На фіналізовані диски DVD-R і DVD-RW (режим V) нічого більше копіювати не можна.
- Ви не можете копіювати диск DVD-VIDEO на жорсткий диск (HDD).
- Зі списків епізодів або списків файлів для відтворення, які містять нерухомі зображення буде скопійовано лише відео.
- Доступне високошвидкісне копіювання з дисків DVD-RAM і DVD-RW (режим VR).
- При копіюванні з диску DVD-RW (режим V)/-R на жорсткий диск (HDD) високошвидкісне копіювання недоступне.
- При копіювання епізоду з DVD на жорсткий диск (HDD) режим записування не може бути змінено.

Характеристики контенту, який копіюється

Конвент	DVD → Жорсткий диск
Записаний відеоепізод	Підтримується
Епізод, захищений від копіювання	Не підтримується
Епізод з можливістю одноразового копіювання	Не підтримується

Копіювання файлів у форматі MP3 або JPEG з диску на жорсткий диск

Копіювання файлу

- 1 Вставте диск з JPEG- або MP3-файлами у лоток для диску.
- 2 Натисніть на кнопку **OPEN/CLOSE** для того, щоб закрити лоток для диску. Зачекайте, поки з екрану на передній панелі не зникне повідомлення **LOAD**. Перевірте, чи на диску достатньо місця для записування.
- 3 Натисніть на кнопки **▲▼** для того, щоб вибрати **Музика** або **Фото**, потім натисніть на кнопку **OK** або **▶**.
Буде відображено список MP3- або JPEG-файлів.

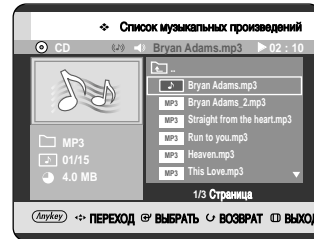

- 4 Натисніть на кнопки ▲▼ для того, щоб вибрати MP3- або JPEG-файли, які Ви хочете копіювати, потім натисніть на кнопку **ANYKEY**.

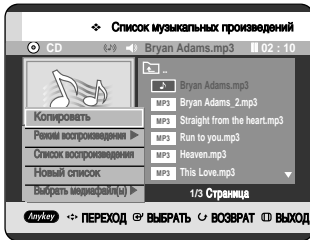

- 5 Натисніть на кнопки ▲▼ для того, щоб вибрати **Копировать**, потім натисніть на кнопку **OK** або ►. Розпочинається копіювання файлу. Копіювання лише одного файлу неможливо скасувати. При копіюванні лише 1 файлу з диску на жорсткий диск, скопійований файл буде знаходитись у директорії Музика або Фото на жорсткому диску.

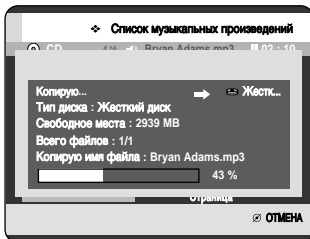

Копіювання директорії

- 1 Вставте диск (з JPEG- або MP3-файлами) у лоток для диску.

- 2 Натисніть на кнопки ▲▼ для того, щоб вибрати **Музыка** або **Фото**, потім натисніть на кнопку **OK** або ►. Буде відображено директорію з MP3- або JPEG-файлами.

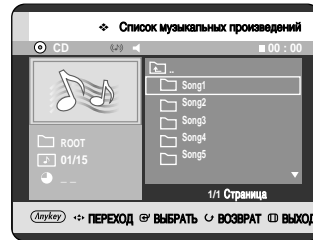

- 3 Натисніть на кнопки ▲▼ для того, щоб вибрати директорію з MP3- або JPEG-файлами, яку Ви хочете копіювати, потім натисніть на кнопку **ANYKEY**.

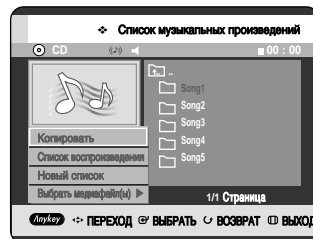

- 4 Натисніть на кнопки ▲▼ для того, щоб вибрати **Копировать**, потім натисніть на кнопку **OK** або ►. Розпочинається копіювання директорії. Виконується копіювання піддиректорій і файлів у вибраній директорії.

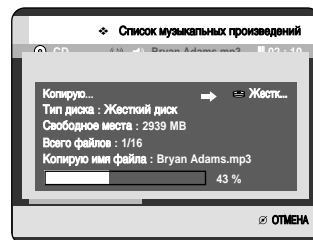



ПРИМІТКА

- При натисканні на кнопку **CANCEL** під час копіювання директорії, копіювання директорії буде скасовано після завершення копіювання поточного файлу.
- Для MP3-файлів у одну директорію можна скопіювати до 1500 файлів і 1000 піддиректорій.
- Для JPEG-файлів у одну директорію можна скопіювати до 4,500 файлів і 1000 піддиректорій.
- Файли, які мають існуючі імена *****.mp3/***.jpg**, будуть автоматично перейменовані у *****01.mp3/***01.jpg** і скопійовані.
- Існує можливість збереження до 999 копій з однаковим іменем.
- Ви не можете копіювати аудіо компакт-диск.
- MP3- або JPEG-файли можна копіювати лише з диску на жорсткий диск.
- Розмір файлів на диску і скопійованих на жорсткий диск може дещо відрізнитись через особливості файлової системи.

Характеристики контенту, який копіюється

Конвент	Жорсткий диск → DVD	DVD → Жорсткий диск
MP3	Не підтримується	Підтримується
JPEG (фото)	Не підтримується	Підтримується
DivX	Не підтримується	Не підтримується

Диск-менеджер

Редагування назви диску

Дотримуйтесь даних інструкцій при виборі назви диску.



- 1 Коли пристрій знаходиться у режимі зупинки, натисніть на кнопку **ANYKEY**.

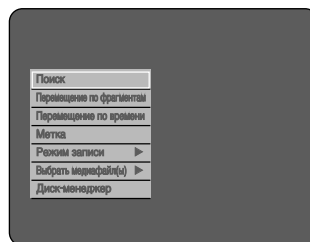

- 2 Натисніть на кнопки **▲▼** для того, щоб вибрати **Диск-менеджер**, потім натисніть на кнопку **OK** або **▶**.

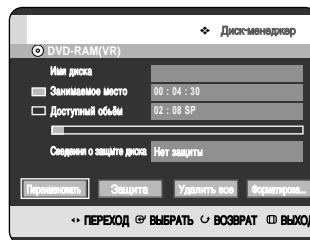

- 3 Натисніть на кнопки ◀▶ для того, щоб вибрати **Переименовать**, потім натисніть на кнопку **OK**.
Буде відображено екран Переименовать.



- 4 Виберіть необхідні символи, використовуючи кнопки ▲▼◀▶, після цього натисніть на кнопку **OK**.



- 5 Натисніть на кнопки ▲▼◀▶ для того, щоб вибрати **Сохран.**, потім натисніть на кнопку **OK**.
Диск отримає назву.

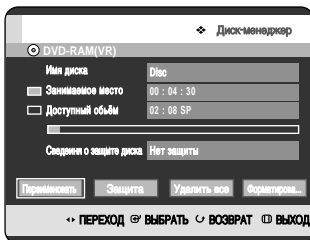

ПРИМІТКА

- Перед початком редагування Вам буде необхідно зняти захист з диску.
- В залежності від типу диску, відображуваний екран може мати розбіжності.

Захист диску

Захист диску дозволяє Вам захистити Ваші диски від випадкового форматування або видалення інформації.



- 1 Коли пристрій знаходиться у режимі зупинки, натисніть на кнопку **ANYKEY**.



- 2 Натисніть на кнопки ▲▼ для того, щоб вибрати **Диск-менеджер**, потім натисніть на кнопку **OK** або ▶.

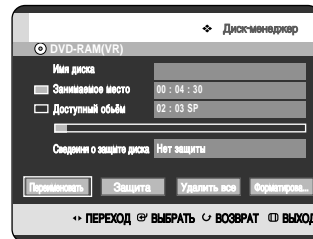

- 3 Натисніть на кнопки ◀▶ для того, щоб вибрати **Защита**, потім натисніть на кнопку **OK**.

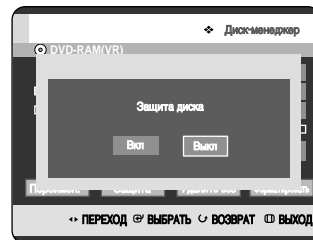

- 4 Натисніть на кнопки ◀▶ для того, щоб вибрати **Вкл**, потім натисніть на кнопку **OK**.

1 Форматування диску

Використовуйте дані інструкції для форматування диску.
Також необхідно зняти захист з диску.



1 Коли пристрій знаходиться у режимі зупинки, натисніть на кнопку **ANYKEY**.

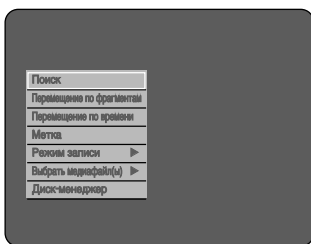

2 Натисніть на кнопки **▲▼** для того, щоб вибрати **Диск-менеджер**, потім натисніть на кнопку **OK** або **▶**.

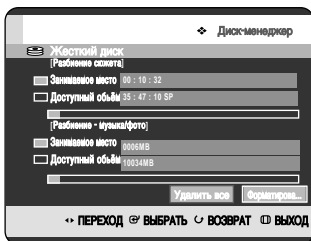

3 Натисніть на кнопки **◀▶** для того, щоб вибрати **Форматирова...**, потім натисніть на кнопку **OK**.

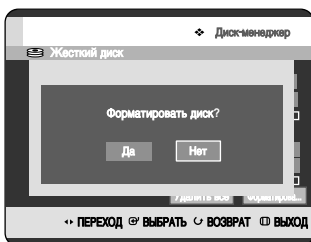

Жорсткий диск (HDD)/DVD-RAM

- Ви отримаєте повідомлення з запитом про підтвердження "Форматировать диск?".
- Якщо Ви виберете **Да**, Ви отримаєте повідомлення з запитом про підтвердження "Все дані будуть видалені. Бажаєте продовжити?".

DVD-RW

- Ви отримаєте повідомлення з запитом про підтвердження "Выберите формат записи для DVD-RW."

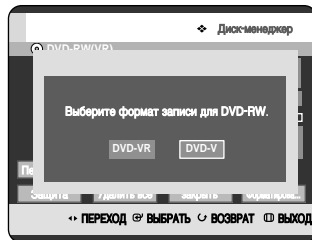

4 Натисніть на кнопки **◀▶** для того, щоб вибрати **Да**, потім натисніть на кнопку **OK**.
Диск форматується.

Диски DVD-VR і DVD-V визначаються відповідно до формату їх запису.

	DVD-VR	DVD-V
ДИСК	DVD-RAM DVD-RW	DVD-RW DVD-R

Видалення всіх списків епізодів/музичних композицій/фотографій



- 1 Коли пристрій знаходиться у режимі зупинки, натисніть на кнопку **ANYKEY**.

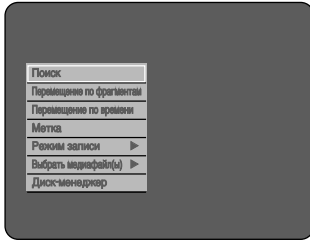

- 2 Натисніть на кнопки **▲▼** для того, щоб вибрати **Диск-менеджер**, потім натисніть на кнопку **OK** або **▶**.

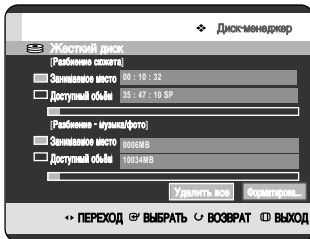

- 3 Натисніть на кнопки **◀▶** для того, щоб вибрати **Удалить все**, потім натисніть на кнопку **OK**.

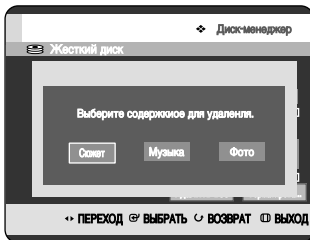

- У випадку, коли існує захищений елемент: Функція Удалить все списки епізодів не буде працювати. Ця функція також не буде працювати, якщо у епізоді наявне нерухоме зображення. Ви не можете видалити захищений елемент, відключіть захист для нього у меню Блокування.

- 4 Натисніть на кнопки **◀▶** для того, щоб вибрати **Епізод**, **Музика** або **Фото**, потім натисніть на кнопку **OK**.

Епізоди

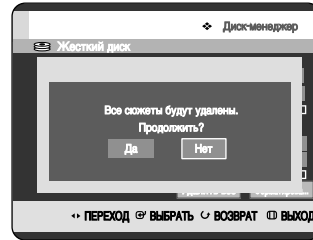

Музичні композиції

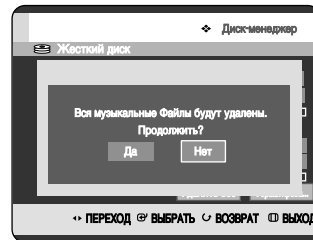

Фотографії

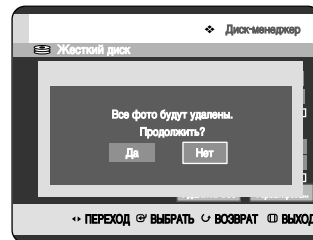

- 5 Натисніть на кнопки **◀▶** для того, щоб вибрати **Да**, потім натисніть на кнопку **OK**.
Всі списки епізодів, музичних композицій або фотографій будуть видалені.

Видалення всіх списків епізодів



- 1 Коли пристрій знаходиться у режимі зупинки, натисніть на кнопку **ANYKEY**.

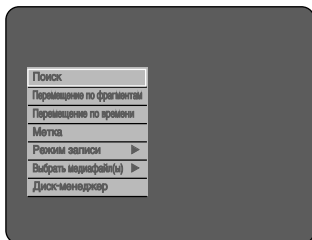

- 2 Натисніть на кнопки **▲▼** для того, щоб вибрати **Диск-менеджер**, потім натисніть на кнопку **OK** або **▶**.

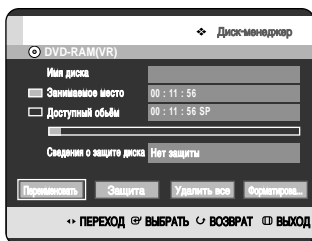

- 3 Натисніть на кнопки **◀▶** для того, щоб вибрати **Удалить все**, потім натисніть на кнопку **OK**.
 - Ви отримаєте повідомлення з запитом про підтвердження видалення "удалить все списки сюжетов?".

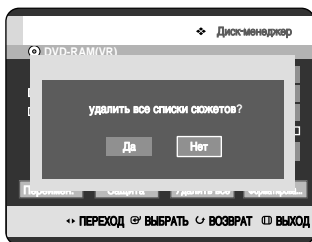

- У випадку, коли існує захищений елемент: Функція Видалити всі списки епізодів не буде працювати. Ця функція також не буде працювати, якщо наявне нерухоме зображення. Ви не можете видалити захищений елемент, відключіть захист для нього у меню Блокування.
- При використанні захищеного диску DVD-RAM, дані з диску видалити неможливо.

- 4 Натисніть на кнопки **◀▶** для того, щоб вибрати **Да**, потім натисніть на кнопку **OK**.
Будуть видалені всі списки епізодів.

Фіналізація диску

Після записування епізодів на Ваш диск DVD-RW/DVD-R з допомогою DVD-рекордера зі вбудованим відеомагнітофоном, необхідно виконати його фіналізацію перед тим, як він зможе відтворюватись на іншому пристрої.



- 1 Коли пристрій знаходиться у режимі зупинки, натисніть на кнопку **ANYKEY**.

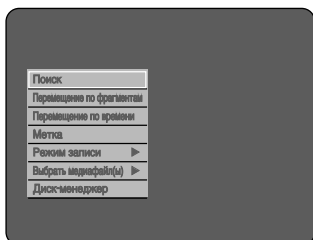

- 2 Натисніть на кнопки **▲▼** для того, щоб вибрати **Диск-менеджер**, потім натисніть на кнопку **OK** або **▶**.

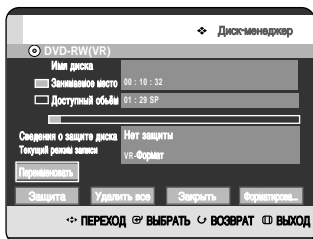

- 3 Натисніть на кнопки **▲▼◀▶** для того, щоб вибрати **закреть**, потім натисніть на кнопку **OK**. Ви отримаєте повідомлення з запитом про підтвердження "Вы хотите закрыть диск?".

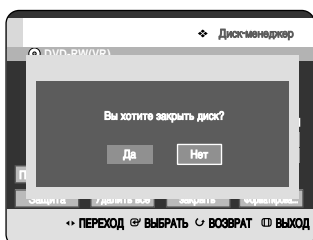

Якщо Ви виберете **Да**, Ви отримаєте повідомлення з запитом про підтвердження "Диск будет закрыт. Продолжить?"

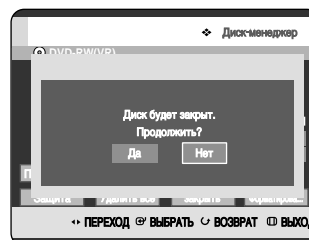

- 4 Натисніть на кнопки **◀▶** для того, щоб вибрати **Да**, потім натисніть на кнопку **OK**. Диск фіналізовано.



ПРИМІТКА

- Після фіналізації диску Ви не зможете видалити елементи зі списку записів.
- Після фіналізації диск DVD-R/DVD-RW (режим Video) функціонує аналогічно диску DVD-Video.
- В залежності від типу диску, відображуваний екран може мати розбіжності.
- Час фіналізації може бути різним, в залежності від кількості інформації, записаної на диску.
- Якщо під час фіналізації відключити живлення рекордера, дані на диску будуть пошкоджені.
- Якщо диск містить музичні композиції або JPEG-файли, Ви не зможете фіналізувати диск.

1 Зняття фіналізації диску (режим V/VR)



- 1 Коли пристрій знаходиться у режимі зупинки, натисніть на кнопку **ANYKEY**.

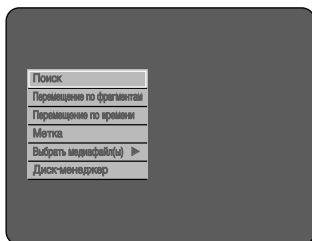

- 2 Натисніть на кнопки ▲▼ для того, щоб вибрати **Диск-менеджер**, потім натисніть на кнопку **OK** або ►.

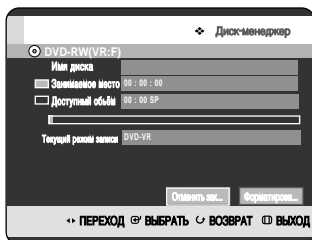

- 3 Натисніть на кнопки ◀▶ для того, щоб вибрати **Отменить закрытие**, потім натисніть на кнопку **OK**. Ви отримаєте повідомлення з запитом про підтвердження "Отменить закрытие диска?".

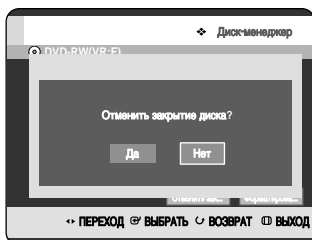

Якщо Ви виберете **Да**, Ви отримаєте повідомлення з запитом про підтвердження "Произойдет отмена закртня диска. Продолжить?" (Disc closing will be canceled. Continue?).

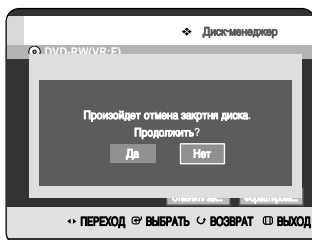

- 4 Натисніть на кнопки ◀▶ для того, щоб вибрати **Да**, потім натисніть на кнопку **OK**. З диску знято фіналізацію.



ПРИМІТКА

- На диску DVD-RW у режимі Video можна виконати фіналізацію або зняти фіналізацію.

	Фіналізація	Зняття фіналізації
Марка	DVD-Video (RW)	DVD-RW (V)
Робота	Та ж, що й DVD-Video	Додатковий запис, захист і видалення можливі.

- На диску DVD-RW у режимі VR можна виконати фіналізацію або зняти фіналізацію.

	Фіналізація	Зняття фіналізації
Марка	DVD-RW (VR:F)	DVD-RW (VR)
Робота	Додаткове записування, видалення, редагування і захист неможливі.	Додаткове записування, видалення, редагування і захист можливі.

Довідка

Вирішення проблем	125
Технічні характеристики	129

Вирішення проблем

Якщо у Вашому продукті виникла несправність, перед зверненням до авторизованого сервісного центру компанії Samsung перегляньте нижченаведені контрольні пункти.

Живлення

При включенні живлення вхідний сигнал деякий час відображується.



Контрольна точка 1 DVD-рекордер зі вбудованим жорстким диском потребує деякого часу для ініціалізації і вхідний сигнал буде відображатись приблизно протягом 10 секунд після його відключення.

Записування

Неможливо записати телепрограми.



Контрольна точка 1 Перевірте чи нормально вставлена вилка мережного шнура живлення у розетку.

Контрольна точка 2 Чи правильно встановлені настроювання каналів DVD-рекордера зі вбудованим жорстким диском?

Контрольна точка 3 Перевірте вільне місце на Вашому жорсткому диску (HDD)/ дисках DVD-RAM/-RW/-R.

Я натиснув на кнопку **REC**, але немає ніяких результатів.



Контрольна точка 1 Записування можливе лише для жорсткого диску (HDD)/дисків DVD-RAM/-RW/-R. Якщо програма захищена від копіювання, вона не може бути записана.

Відтворення

Не можна відтворити диск.



Контрольна точка 1

Перевірте, чи правильно вставлений диск. Сторона з етикеткою повинна бути зверху.

Контрольна точка 2

Перевірте регіональний код DVD-диску.

Контрольна точка 3

Цей DVD-рекордер зі вбудованим жорстким диском не може відтворювати деякі типи дисків. (Див. стор. 6, 45)

На екрані з'являється іконка .



Контрольна точка 1

Ви не можете використовувати дану операцію чи функцію через одну з наступних причин:

- (1) Ваш DVD-диск обмежує це.
- (2) Ваш DVD-диск не підтримує дану характеристику (наприклад: ракурси)
- (3) Дана функція недоступна у даний момент.
- (4) Ви запросили епізод, фрагмент або час сканування, який лежить поза діапазоном.

Настроювання режиму відтворення відрізняються від настроювань, конфігурацію яких встановлено у меню **Настроювання**.



Контрольна точка 1

Диск не підтримує всі вибрані функції. У цьому випадку, деякі настроювання, конфігурацію яких встановлено у меню **Settings (Настроювання)**, можуть не працювати коректно.

Неможливо змінити формат екрану.



Контрольна точка 1

Фіксований формат екрану для DVD-дисків. (Див. стор. 39-40)

При відтворенні DVD-диску не працює функція змінювання ракурсу.



Контрольна точка 1

Функція ракурсу доступна лише тоді, коли диск містить сцени, зняті під різними ракурсами.

Не відтворюється вибрана мова звукового супроводу або субтитрів.



Контрольна точка 1

Мови звукового супроводу і субтитрів залежать від диску. Доступні лише мови звукового супроводу і субтитрів, які містяться на DVD-диску і відображені у меню диску.

Неможливо копіювати епізод або файл у інший режим.



Контрольна точка 1

DVD-диски з захистом від копіювання неможливо скопіювати на жорсткий диск (HDD).

Контрольна точка 2

Зверніться до розділу "Характеристики контенту, який копіюється" на стор. 5 щоб дізнатись про те, чи підтримується копіювання.

Відео

Диск обертається, але немає зображення або зображення має погану якість.



Контрольна точка 1

Переконайтесь у правильності установки налаштувань відео. (Див. стор. 39~40)

Контрольна точка 2

Перевірте, чи не пошкоджений Ваш диск, або чи немає на ньому чужорідних матеріалів.

Контрольна точка 3

Деякі диски низької якості можуть не відтворюватись правильно.

Контрольна точка 4

Якщо зображення сцени несподівано змінюється з темного на яскраве, можливе тимчасове вертикальне тремтіння екрану, але це не є несправністю.

Звук

Немає звуку.



Контрольна точка 1

Можливо, Ви переглядаєте програму в уповільненому режимі або режимі пропуску? Якщо Ви відтворюєте програму на швидкості іншій, ніж нормальна, звук буде не чути.

Контрольна точка 2

Перевірте з'єднання і налаштування. (Див. стор. 22~23, 39)

Контрольна точка 3

Перевірте, чи не пошкоджений диск. Якщо необхідно, виконайте очищення диску.

Контрольна точка 4

Перевірте, чи правильно вставлений диск. Сторона з етикеткою повинна бути зверху.

Не виводиться звук.



Контрольна точка 1

Перевірте, чи правильно Ви вибрали опції цифрового виходу у меню опцій аудіовиходу. (Див. стор. 37)

Записування по таймеру

Блимає лампа таймера.



Контрольна точка 1

Перевірте, чи достатньо на диску або HDD вільного місця для запису.

Контрольна точка 2

Перевірте, записуваний даний диск чи ні. Виконайте перевірку перед початком записування.

Записування по таймеру не працює правильно.



Контрольна точка 1

Ще раз перевірте налаштування часу записування і завершення.

Контрольна точка 2

Записування буде скасоване при перериванні подачі живлення при перебоях з живленням або через інші аналогічні причини під час записування.

Пульт дистанційного управління

Пульт дистанційного управління не працює.



Контрольна точка 1

Направте пульт дистанційного управління на датчик дистанційного управління Вашого DVD-рекордера зі вбудованим жорстким диском. Дотримуйтесь правильної відстані. Видаліть перепони між Вашим DVD-рекордером зі вбудованим жорстким диском і пультом дистанційного управління.

Контрольна точка 2

Перевірте, чи не розрядились батареї.

Контрольна точка 3

Перевірте кнопку вибору **TV/DVD**.

Контрольна точка 4

Перевірте, вибрана кнопка управління телевізором, чи ні.

Інші

Я забув пароль для установки рівня батьківського контролю.



Контрольна точка 1

Натисніть і утримуйте кнопку ►► на передній панелі рекордера протягом більш, ніж 5 секунд. У пристрої повинен бути відсутній диск. Всі налаштування, включаючи пароль, повернуться до заводських налаштувань. Не використовуйте, крім випадків, коли це абсолютно необхідно. (Увага, дана функція можлива лише тоді, коли у пристрої відсутній диск.)

Чи можливо змінити субтитри і аудіосигнал на записаному диску?



Контрольна точка 1

Записаний диск відтворюється лише з субтитрами і аудіосигналом, вибраними під час записування.

Інші проблеми



Контрольна точка 1

Прочитайте зміст, потім знайдіть і прочитайте розділ, який описує Вашу проблему, і дотримуйтесь наведених інструкцій.

Контрольна точка 2

Відключіть і знову включіть Ваш DVD-рекордер зі вбудованим жорстким диском.

Контрольна точка 3

Якщо проблему не вирішено, зверніться до найближчого сервісного центру компанії Samsung.

Технічні характеристики



Загальні	Вимоги до живлення		Перемінний струм 220V +/-10%, 50 Гц
	Споживана потужність		45 Вт
	Вага		4,2 кг
	Габарити		430 мм (Ш) x 250 мм (Г) x 79 мм (В)
	Робоча температура		+5°C ~ +35°C
	Інші умови		При роботі тримайте на рівній поверхні. Робоча вологість - не більше 75%
Вхід	Відео		Композитне відео: 1,0 Vp-p при навантаженні 75 , негативна синхронізація
	Звук		Макс. рівень аудіовходу: 2 Vrms
	Вхід DV		гніздо, сумісне з IEEE 1394 (4-контактний)
	Приймаємі канали		PAL, SECAM-B/G, D/K, I
	Гніздо Scart	AV1 (Scart TV)	Відео: Композитне, Звук: аналоговий
AV2 (Scart Ext)		Відео: Композитне, RGB-Звук: аналоговий	
Вихід	Звук		2 гнізда аналогового виходу
			Оптичний/коаксіальний цифровий аудіо вихід
	Відео		Композитне відео: 1 гніздо відеовиходу
			1 вихід S-Video (Y: 1,0 Vp-p, C: 0,286 Vp-p при навантаженні 75
			1 компонентний вихід (Y: 1,0 Vp-p, Pb: 0,70 Vp-p, Pr: 0,70 Vp-p при навантаженні 75
Гніздо Scart	AV1 (Scart TV)	Відео: Композитне, RGB-Звук: аналоговий	
Запис	Формат компресії зображення		MPEG-II
	Формат компресії звуку		Dolby Digital 2 канали / 256 Кб/с, MPEG-II
	Якість запису		XP (біля 8,5 Мб/с), SP (біля 4,5 Мб/с)
			LP (біля 2,5 Мб/с), EP (біля 1,6 Мб/с або біля 1,2 Мб/с)
	Аудіочастотна характеристика		20 Гц~20 КГц
HDD		80 Gb	

Аудіовихід

Для дисків DVD: аудіосигнали, записані з частотою стробування 96 КГц, конвертуються і відтворюються через цифровий вихід з частотою 48 КГц.

Тип диску	DVD	Аудіо компакт-диск (CD-DA)
Аналоговий аудіовихід	48 / 96 КГц	44,1 КГц
Цифровий аудіовихід	48 КГц	44,1 КГц



Юридична адреса виробника: Самсунг Електронікс Ко., ЛТД
Самсунг Мейн Білдінг, 250-2 Га Тепанг-Ро, Чунг-Гу, Сеул, Корея

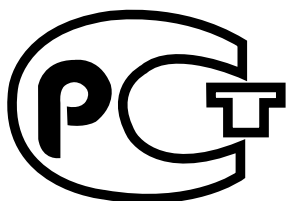

АЯ46