

SAMSUNG

Инструкция для пользователя

DVD-HR753

DVD-HR755

DVD-HR756

<HR753/HR756>



<HR755>

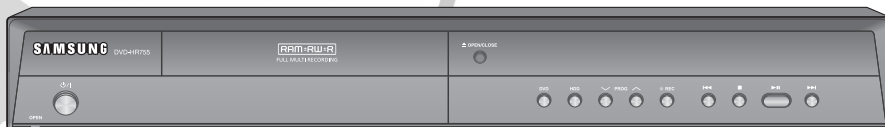

◆ Цвет передней панели может отличаться в зависимости от модели.



Русский

Ukrainian



DVD+ReWritable
DVD+R



VIDEO



VIDEO



COMPACT
disc
DIGITAL AUDIO

www.samsung.ru

AK68-01370P



Предупреждения

Предупреждения

ВО ИЗБЕЖАНИЕ ПОРАЖЕНИЯ ЭЛЕКТРИЧЕСКИМ ТОКОМ, НЕ СНИМАЙТЕ КОЖУХ (ИЛИ ЗАДНЮЮ КРЫШКУ). ВНУТРИ НЕТ ДЕТАЛЕЙ, ОБСЛУЖИВАЕМЫХ ПОЛЬЗОВАТЕЛЕМ. ДЛЯ ТЕХНИЧЕСКОГО ОБСЛУЖИВАНИЯ ОБРАЩАЙТЕСЬ К КВАЛИФИЦИРОВАННОМУ СПЕЦИАЛИСТУ.



Этот символ указывает, что внутри данного изделия имеется "опасное напряжение", которое может привести к поражению электрическим током или травме.



Этот символ указывает, что в документации на изделие имеется важная инструкция.

Не устанавливайте это изделие в ограниченном пространстве, например, в книжную полку или аналогичное место.

ПРЕДУПРЕЖДЕНИЕ : Во избежание пожара или поражения электрическим током не допускайте попадания данного изделия под дождь или в условия высокой влажности.

ВНИМАНИЕ : В ЭТОМ DVD-РЕКОРДЕРЕ ИСПОЛЬЗУЕТСЯ ЛАЗЕР С НЕВИДИМЫМ ЛУЧОМ, КОТОРЫЙ МОЖЕТ БЫТЬ ОПАСЕН, КОГДА НАПРАВЛЕН НА ЧЕЛОВЕКА. ПОЛЬЗУЙТЕСЬ РЕКОРДЕРОМ В ТОЧНОМ СООТВЕТСТВИИ С ИНСТРУКЦИЯМИ.

ВНИМАНИЕ

В ЭТОМ ИЗДЕЛИИ ИМЕЕТСЯ ЛАЗЕР. ИСПОЛЬЗОВАНИЕ ОРГАНОВ РЕГУЛИРОВКИ ИЛИ ВЫПОЛНЕНИЕ ПРОЦЕДУР, НЕ ОПИСАННЫХ В ДАННОЙ ИНСТРУКЦИИ, МОЖЕТ ПРИВЕСТИ К ОПАСНОМУ ОБЛУЧЕНИЮ ЛАЗЕРОМ. НЕ ОТКРЫВАЙТЕ КРЫШКИ И НЕ ПЫТАЙТЕСЬ РЕМОНТИРОВАТЬ САМОСТОЯТЕЛЬНО. ДЛЯ ТЕХНИЧЕСКОГО ОБСЛУЖИВАНИЯ ОБРАЩАЙТЕСЬ К КВАЛИФИЦИРОВАННОМУ СПЕЦИАЛИСТУ.

ПРЕДОСТЕРЕЖЕНИЯ

Данный продукт отвечает требованиям СЕ, когда для подключения устройства к другому оборудованию используются экранированные кабели и разъемы. Для предотвращения электромагнитных помех от электроприборов, таких как радио и телевизоры, для подключения рекомендуется использовать экранированные кабели и разъемы.

Чтобы отсоединить аппарат от сети, необходимо вынуть вилку из розетки, чтобы розетка осталась свободной.

На изделие, к которому прилагается данная Инструкция для пользователя, дана лицензия определенными третьими сторонами, обладающими определенными правами на интеллектуальную собственность. Эта лицензия ограничена правом на частное некоммерческое использование лицензированного содержимого конечными пользователями.

Не даны никакие права на коммерческое использование. Лицензия не распространяется ни на какое другое изделие кроме данного изделия и, кроме того, она не распространяется на любое не лицензированное изделие или процесс, соответствующие стандартам ISO/IEC 11172-3 или ISO/IEC 13818-3, используемые или продаваемые в сочетании с этим изделием. Лицензия распространяется только на использование этого изделия для кодирования и/или декодирования аудио файлов, соответствующих стандартам ISO/IEC 11172-3 или ISO/IEC 13818-3. Эта лицензия не дает никаких прав на возможности и функции изделия, не соответствующие стандартам ISO/IEC 11172-3 или ISO/IEC 13818-3.

Меры предосторожности

Важные инструкции по технике безопасности

Перед использованием изделия внимательно прочтите данную Инструкцию по эксплуатации. Выполняйте все перечисленные ниже инструкции по технике безопасности. Держите Инструкцию под рукой для обращения к ней в последующем.

- 1) Прочтите данные инструкции.
- 2) Сохраните данные инструкции.
- 3) Принимайте во внимание все предупреждения.
- 4) Следуйте всем инструкциям.
- 5) Не пользуйтесь данным изделием вблизи воды.
- 6) Выполняйте чистку изделия только сухой тканью.
- 7) Не загораживайте никакие вентиляционные отверстия. Выполните установку изделия в соответствии с инструкциями изготовителя.
- 8) Не устанавливайте изделие рядом с источниками тепла, такими, как радиаторы, решетки системы отопления, или другими устройствами, которые генерируют тепло (включая усилители).
- 9) Чтобы защитить шнур питания от повреждений, проложите его так, чтобы не ходить по нему. Защитите шнур питания в местах соединения со штепсельной вилкой, электрической розеткой и в том месте, где он выходит из изделия.
- 10) Пользуйтесь только теми приспособлениями/ принадлежностями, которые рекомендованы изготовителем.
- 11) Используйте изделие только с такой тележкой, стойкой, штативом, кронштейном или столом, которые рекомендованы изготовителем, или которые продаются вместе с изделием. Соблюдайте осторожность во время перемещения изделия, установленного на тележке, чтобы избежать травм в результате опрокидывания изделия /тележки.
- 12) Отсоединяйте изделие от сети во время грозы или если вы не будете пользоваться им длительное время.
- 13) Все работы, связанные с техническим обслуживанием изделия, должны выполняться квалифицированными специалистами по техническому обслуживанию. Обслуживание изделия требуется выполнять, когда изделие получило какое-либо повреждение, например, был поврежден его шнур питания или вилка шнура питания, внутрь изделия попала жидкость или посторонние предметы, изделие подверглось воздействию дождя или влаги, изделие не работает должным образом, а также после падения изделия.

Меры предосторожности

- Перед подключением к этому рекордеру других устройств, выключайте питание всех устройств.
- Не передвигайте рекордер во время воспроизведения диска, так как при этом может быть поцарапан диск или повреждены диск и внутренние компоненты изделия.
- Не ставьте на рекордер наполненные водой вазы с цветами или какие-либо мелкие металлические предметы.
- Не кладите руку на лоток для диска.
- Не кладите на лоток никаких других предметов, кроме дисков.
- Внешние помехи, например, разряд молнии или статическое электричество могут нарушить нормальную работу данного рекордера. Если это произойдет, выключите и вновь включите рекордер с помощью кнопки STANDBY/ON или отсоедините его сетевой шнур от розетки сети переменного тока и затем вновь подсоедините его. После этого рекордер должен работать нормально.
- После использования рекордера обязательно выньте диск из лотка и выключите рекордер.
- Если вы не собираетесь пользоваться рекордером в течение длительного времени, отсоедините его сетевой шнур от розетки сети переменного тока.
- Чистите диск, протирая его в направлении от центра диска к краям.
- Аппарат не следует подвергать воздействию жидкостей, на него не стоит ставить предметы, заполненные жидкостью, например вазы.
- Сетевая вилка используется в качестве устройства для отсоединения от сети питания. Она должна все время находиться в легкодоступном месте.

Уход за корпусом изделия

Для безопасности, перед чисткой корпуса отсоедините сетевой шнур от розетки сети переменного тока.

- Не используйте для чистки бензол, разбавители краски или другие растворители.
- Протирайте корпус мягкой тканью.

HDD

Жесткий диск обладает высокой плотностью размещения информации на носителе, что обеспечивает большую продолжительность записи и быстрый доступ к записанным данным. Однако жесткий диск может быть легко поврежден при воздействии удара, вибрации или пыли и должен держаться подальше от магнитов. Чтобы избежать потери важных данных, соблюдайте следующие меры предосторожности.

- Не пользуйтесь HDD DVD рекордером в местах, подверженных экстремальным изменениям температуры.
- Не подвергайте HDD DVD рекордер сильным ударам.
- Не устанавливайте HDD DVD рекордер в месте, подверженном механической вибрации, или на неустойчивую поверхность.
- Не устанавливайте HDD DVD рекордер на верх источника тепла.
- Не отсоединяйте сетевой шнур рекордера от розетки сети переменного тока при включенном питании.
- Не пытайтесь заменять жесткий диск. Это может привести к нарушению работоспособности рекордера.

При повреждении жесткого диска вы не можете восстановить потерянные данные. Жесткий диск является только временным местом хранения данных.

Обращение с дисками

- Используйте только стандартные диски. Использование нестандартных дисков (неправильной формы) может привести к повреждению HDD DVD рекордера.



Как держать диски

- Избегайте прикасаться к той поверхности диска, на которую делается запись.



Диски DVD-RAM, DVD±RW и DVD±R

- Чистите с помощью покупаемого отдельно очистителя дисков DVD-RAM/PD (LF-K200DCA1, где он имеется в продаже). Не пользуйтесь для чистки дисков DVD-RAM/±RW/±R очистителями или чистящими салфетками для компакт-дисков.



Диски DVD-Video, компакт-диски

- Стирайте грязь или загрязнения с диска при помощи мягкой салфетки.

Меры предосторожности при обращении с дисками

- Не делайте надписей на стороне этикетки диска с использованием шариковой ручки или карандаша.
- Не пользуйтесь для чистки дисков аэрозольными или антистатическими средствами для чистки виниловых пластинок. Также не пользуйтесь летучими жидкостями, такими, как бензол или разбавитель краски.
- Не наклеивайте на диски этикетки или стикеры (не пользуйтесь дисками, на которых имеется клей, оставшийся от липкой ленты или от отклеенных от диска стикеров).
- Не используйте придающие стойкость к царапинам протекторы или покрытия.
- Не пользуйтесь дисками, на которые нанесены надписи имеющимися в продаже принтерами для печати этикеток.
- Не загружайте покоробленные или треснувшие диски.

Хранение дисков

Обращайтесь с дисками осторожно, чтобы не повредить их, потому что хранящиеся на дисках данные очень уязвимы для внешних воздействий.

- Не храните диски там, где на них будет падать прямой солнечный свет.
- Храните их в прохладном месте с хорошей вентиляцией.
- Храните в вертикальном положении.
- Держите их в чистой защитной коробочке.
- Если вы переместите HDD DVD рекордер из холодного места в теплое помещение, на внутренних частях рекордера и линзе лазерного считывающего устройства может произойти конденсация влаги, в результате чего диск не будет воспроизводиться надлежащим образом. В этом случае не подключайте кабель питания к розетке и подождите два часа. Затем вставьте диск и повторите попытку воспроизведения.

Характеристики дисков

• DVD-HR753

С помощью данного устройства можно записывать и воспроизводить высококачественное цифровое видео на дисках DVD-RAM/-RW/-R или на жестком диске.

Можно также редактировать цифровые изображения на дисках DVD-RAM/-RW или на жестком диске. (Возможно воспроизведение дисков DVD+RW/+R, но запись на них невозможна.)

• DVD-HR755/DVD-HR756

С помощью данного устройства можно записывать и воспроизводить высококачественное цифровое видео на дисках DVD-RAM/±RW/±R или на жестком диске.

Можно также редактировать цифровые изображения на дисках DVD-RAM/±RW или на жестком диске.

Типы дисков

◆ Диск DVD-Video

- На универсальный цифровой диск (DVD) могут быть записаны до 135 минут изображения, звуковое сопровождение на 8 языках и субтитры на 32 языках. При записи используются технология сжатия изображения MPEG-2 и технология окружающего звука Dolby digital, что позволяет вам наслаждаться в комфортной обстановке вашего дома сочным и четким изображением такого же качества, как в кинотеатре.
- При переключении с первого слоя на второй слой двухслойного диска DVD-Video может наблюдаться кратковременное искажение изображения и звука. Это не является неисправностью изделия.
- После того, как записываемый в режиме Video диск DVD-RW/±R записан окончательно, он становится диском DVD-Video.

◆ Аудио компакт-диск

- Это аудио диск, на который записан аудиосигнал с частотой дискретизации 44,1 кГц с использованием ИКМ (импульсно-кодовой модуляции).
- Воспроизводятся диски CD-R и CD-RW, записанные в формате CD-DA.
- Может оказаться невозможно воспроизвести на этом рекордере некоторые диски CD-R или CD-RW из-за условий выполнения их записи.

◆ Диски CD-R/-RW

- Используйте диски CD-R/-RW емкостью 700 Мбайт (80 минут). По возможности не используйте диски емкостью 800 Мбайт (90 минут) или больше, так как их воспроизведение может оказаться невозможным.
- Если при записи диска CD-R/-RW сессия записи не была закрыта, воспроизведение может начинаться с задержкой и могут воспроизводиться не все записанные файлы.
- Некоторые диски CD-R/-RW могут не воспроизводиться этим рекордером в зависимости от того, на каком устройстве они записывались. При записи с музыкальных компакт-дисков на диски CD-R/-RW для вашего персонального использования, возможность воспроизведения записанной на диск информации зависит от компакт-диска и его содержания.

◆ Воспроизведение и запись дисков DVD±R

- После того, как записываемый в режиме Video (видео) диск DVD±R записан окончательно, он становится диском DVD-Video.
- Вы можете выполнять запись на имеющееся на диске свободное пространство и выполнять функции монтажа и редактирования, например, присваивать названия дискам и программам и стирать программы до закрытия диска для дальнейшей записи.
- Когда с диска DVD±R стирается программа, занимавшееся ею место не становится доступным. После выполнения записи на какой-либо области диска DVD±R, эта область становится недоступной для новой записи вне зависимости от того, была или не была стерта сделанная запись.
- После окончания записи рекордеру требуется примерно 30 секунд для завершения регистрации информации управления записью.
- Этот рекордер оптимизирует диск DVD±R для выполнения каждой записи. Оптимизация выполняется, когда вы начинаете запись после загрузки диска или включения питания рекордера. Если оптимизация выполнялась слишком много раз, запись на диск может оказаться невозможной.
- В некоторых случаях воспроизведение может оказаться невозможным из-за условий записи.
- Это изделие может воспроизводить диски DVD±R, записанные и закрытые на HDD DVD рекордере компании Samsung. Он может оказаться не способен воспроизвести некоторые диски DVD±R, в зависимости от диска и условий его записи.

◆ Воспроизведение и запись дисков DVD-RW

- Запись и воспроизведение дисков DVD-RW может выполняться в режиме Video (видео) и в режиме VR.
- После закрытия диска DVD-RW, записанного в режиме как Video, так и VR, вы не можете выполнять на диск дополнительную запись.
- После того, как записываемый в режиме Video диск DVD-RW закрыт, он становится диском DVD-Video.
- В обоих режимах воспроизведение может выполняться как до, так и после закрытия, но дополнительная запись, удаление и редактирование не могут выполняться после закрытия.
- Если вы хотите записать диск в режиме VR, а затем хотите в ыполнить запись в режиме V (видео), обязательно выполните форматирование диска. При выполнении форматирования будьте внимательны, так как при этом могут быть потеряны все записанные данные.
- При первой инициализации чистого диска DVD-RW он инициализируется в режиме VR.

◆ Воспроизведение и запись дисков DVD+RW

- При использовании дисков DVD+RW не существует разницы между форматом DVD-Video (V-формат) и форматом DVD-Video Recording (VR-формат).
- При использовании диска DVD+RW закрытие сессий обычно не требуется.

◆ Воспроизведение и запись дисков DVD-RAM

- Обеспечьте, чтобы для записи диска был установлен режим VR. В противном случае этот рекордер будет не способен воспроизводить сделанную запись.
- Из-за проблем с совместимостью вы не можете воспроизводить диски DVD-RAM на большинстве DVD-проигрывателей.
- Это изделие может воспроизводить только стандартные диски DVD-RAM версии 2.0.
- Диск DVD-RAM, записанный на этом рекордере, может не воспроизводиться другими DVD-проигрывателями. Чтобы определить совместимость с этими дисками DVD-RAM, обратитесь к инструкции для пользователя, прилагаемой к проигрывателю.
- В случае диска DVD-RAM с картриджем, обязательно выньте диск из картриджа перед использованием диска.

Копирование дисков Защита

Характеристики копирования контента

Контент	HDD → DVD	DVD → HDD
Записанный видео сюжет	Поддерживается	Поддерживается
Защищенный от копирования сюжет	Не поддерживается	Не поддерживается
Сюжет Copy Once (Копирование один раз)	Перемещение (удаляет сюжет на HDD после копирования)	Не поддерживается
MP3	Поддерживается	Поддерживается
JPEG(фото)	Поддерживается	Поддерживается
DivX	Поддерживается	Поддерживается

После записи программы типа “Copy Once” на диск DVD, содержащийся в ней сюжет больше невозможно скопировать на жесткий диск.

Но если программа типа “Copy Once” записана на жесткий диск, содержащийся в ней сюжет можно скопировать на диск DVD-RW (режим VR) или диск DVD-RAM.

Для копирования файлов MP3/JPEG/DivX с жесткого диска на диск DVD можно использовать только диски DVD-RW(V)/-R.

ЗАЩИТА ОТ КОПИРОВАНИЯ

- Многие DVD-диски защищены от копирования. Поэтому необходимо напрямую соединить выход HDD DVD рекордера с телевизором, а не подключать рекордер к телевизору через видеомагнитофон. Если вы подсоединитесь к телевизору через видеомагнитофон, это приведет к искажению изображения, воспроизводимого с защищенных от копирования DVD-дисков.
- В этом изделии использована технология защиты от копирования, основанная на методах, защищенных несколькими патентами США и другими документами, подтверждающими право на интеллектуальную собственность, обладателями которых являются компания Macrovision Corporation и другие владельцы авторских прав. Разрешение на использование этой технологии для защиты от копирования должно быть получено у Macrovision Corporation и она предназначена только для применения в бытовой аппаратуре и другой аппаратуре для просмотра ограниченной аудиторией, если у Macrovision Corporation не получено разрешение на ее использование в других целях. Копирование технологии и разборка изделия запрещены.

Защита

Этот HDD DVD рекордер позволяет вам защищать содержимое ваших дисков, как описано ниже.

- Программная защита: См. стр. 77 “Блокирование (защита) сюжета”.
- Защита диска: См. стр. 94 “Защита диска”.
 - * Это изделие не может воспроизводить диски DVD-RAM/±RW/±R, не совместимые с форматом DVD-VIDEO.
 - * Для получения более подробной информации о совместимости при записи дисков DVD, обратитесь за консультацией в представительство фирмы-изготовителя ваших дисков DVD-RAM/±RW/±R.
 - * Использование дисков DVD-RAM/±RW/±R плохого качества может привести к возникновению следующих непредвиденных проблем, включая, но не ограничиваясь невозможностью записи, потерей записанных или отредактированных материалов или повреждением рекордера.

Форматы дисков

◆ Использование дисков с файлами MP3

- Можно воспроизводить файлы MP3 с дисков CD-R-RW, DVD-RAM/±RW/±R, жесткого диска только если это диск формата UDF, ISO 9660 или JOLIET.
- Можно воспроизводить только файлы MP3 с расширением “*.mp3” и “*.MP3”.
- При воспроизведении файлов MP3, записанных с переменным битрейтом (VBR) от 32 Кбит/с до 320 Кбит/с, звук может прерываться.
- Могут воспроизводиться файлы с битрейтом от 56 Кбит/с до 320 Кбит/с.
- В каждой папке может содержаться до 500 элементов, включая файлы и подпапки.

◆ Использование дисков с файлами JPEG

- Можно воспроизводить диски CD-R/-RW, DVD-RAM/±RW/±R, жесткого диска только если это диски формата UDF, ISO9660 или JOLIET.
- Этот рекордер позволяет воспроизводить только файлы формата JPEG с расширением “.jpg” или “.JPG”.
- В каждой папке может содержаться до 500 элементов, включая файлы и подпапки.
- Форматы MOTION JPEG и прогрессивный JPEG не поддерживаются.

◆ Использование дисков с файлами DivX

- Диски : CD-RW/R, DVD-RAM/±RW/±R, HDD
- Возможно воспроизведение видеофайлов со следующим расширением. : .avi, .divx, .AVI, .DIVX
- Формат DivX Video (кодек) : DivX 3.11, DivX 4.x, DivX 5.x
- Формат DivX Audio (кодек) : “MP3”, MPEG1 Audio Layer 2, “LPCM”, “AC3”
- Поддерживаемые форматы файлов субтитров: .smi, .srt, .sub, .psb, .txt, .ass
- В каждой папке может содержаться до 500 элементов, включая файлы и подпапки.
- Нельзя воспроизводить диск с разрешением больше, чем 720 x 576 пикселей.

Не используйте диски следующих типов!

- Вы не должны воспроизводить на этом изделии диски LD, CD-G, CD-I, CD-ROM и DVD-ROM.

[Примечание]

Типы дисков, которые могут воспроизводиться: CD/CD-RW / CD-R/MP3 / JPEG / DVD-Video / DVD-RAM/±RW/±R

Однако если диск DVD-RW/-R был записан на другом устройстве в режиме Video (Видео), его можно воспроизводить только когда он закрыт.

- Некоторые коммерческие диски и диски DVD, купленные за границей, могут не воспроизводиться этим изделием. При попытке воспроизведения таких дисков будет выведено сообщение либо “Нет диска.”, либо “Проверьте региональный код диска.”
- Если ваш диск DVD-RAM/±RW/±R является пиратской копией или если он записан не в формате DVD-video, его воспроизведение также может оказаться невозможным.

◆ Совместимость дисков

- В данном устройстве можно использовать диски с высокой скоростью записи.
- Диски некоторых торговых марок несовместимы с данным устройством.



Содержание

Предупреждения

■ Предупреждения	2
■ Меры предосторожности.....	3
Важные инструкции по технике безопасности.....	3
Меры предосторожности.....	3
Уход за корпусом изделия	4
HDD.....	4
Обращение с дисками.....	4
Хранение дисков.....	4
Характеристики дисков.....	5
Копирование дисков Защита	6
■ Общие особенности рекордера	10
■ Перед чтением Инструкции для пользователя ..	11
■ Как использовать HDD DVD рекордер.....	11
■ Распаковка	13
■ Описание.....	15
Передняя панель	15
Задняя панель.....	16
Дисплей на передней панели.....	16
Знакомство с пультом дистанционного управления	17

Соединения и настройка

■ Подключение HDD DVD рекордера.....	18
■ Дополнительные подключения.....	19
■ Другие типы подключения кабелей к выходам видеосигнала.....	19
Случай 1 : Подключение к разъему выхода композитного видеосигнала.....	20
Случай 2 : Подключение к разъему выхода S-Video	20
Случай 3 : Подключение к разъемам выхода компонентного видеосигнала.....	21
■ Другие типы подключения кабелей к выходам аудиосигнала.....	21
Случай 1 : Подключение к телевизору	21
Случай 2 : Подключение к стереофоническому усилителю с использованием разъемов выхода AV ...	22
Случай 3: Подключение к AV-усилителю с использованием разъема цифрового выхода.....	22

■ Подключение к ТВ через гнездо HDMI/DVI	23
Случай 1 : Подключение к ТВ через гнездо HDMI ..	23
Случай 2 : Подключение к ТВ через гнездо DVI ..	23
■ Подключение к входным разъемам AV3 IN, DV ..	25
Случай 1 : Подключение видеомагнитофона, телевизионной приставки (STB), DVD-проигрывателя или видеокамеры к разъемам AV3 IN	25
Случай 2 : Подключение видеокамеры к разъему DV IN	25

Настройка системы

■ Навигация по экранному меню	26
■ Включение и автоматическая настройка	26
■ Установка часов	27
■ Настройка канала.....	28
Автонастройка	28
Настройка вручную	28
■ Настройка языка	29
■ Настройки параметров системы.....	30
Настройка автоматического выключения	30
Автоматическое создание фрагментов.....	30
Установка времени в режиме EP.....	31
Anynet+ (HDMI CEC)	32
EZ-запись	33
Регистрация DivX (R).....	33
■ Настройка параметров аудио выходов	34
■ Настройка параметров видео.....	36
■ Установка родительского контроля	40
Если вы забыли пароль	40
О рейтинге.....	40
О смене пароля.....	40

Воспроизведение

■ Региональный код (только диски DVD Video)	41
■ Логотипы дисков, доступных для воспроизведения.....	41
■ Воспроизводимые типы дисков.....	41
■ Воспроизведение диска.....	42

- Использование меню диска и меню сюжетов 43
- Использование кнопок, относящихся к воспроизведению 44
- Использование кнопки INFO 46
- Выбор языка субтитров 46
- Выбор звуковых дорожек и аудио каналов 47
- Изменение ракурса изображения 47
- Повтор воспроизведения 48
- Увеличение изображения 49
- Использование меток 50
- Использование закладок 51
- Воспроизведение аудио компакт-диска/MP3 52
- Воспроизведение диска с фотографиями 57
- Воспроизведение диска DivX 59

Запись

- Диски, на которые возможна запись 61
- Форматы записи 62
- Режим записи 63
- Не записываемые изображения 64
- Немедленная запись 65
- Копирование записей с видеокамеры 67
- Запись нажатием одной кнопки (OTR) 68
- Одновременная запись и воспроизведение 69
- Функция Time Shift как обновляемый сигнал 70
- Выполнение записи по таймеру 71
 - Редактирование списка записи по таймеру 73
 - Добавление списка зарезервированных записей 73
 - Удаление записи из списка записи по таймеру 74
- Переход к списку журнала записи 74

Редактирование

- Основное редактирование (список сюжетов) 76
- Воспроизведение сюжета 76
- Переименование (присваивание названия) сюжету 76

- Блокирование (защита) сюжета 77
- Удаление сюжета 78
- Разбиение сюжета (разбить) 79
- Удаление фрагмента из сюжета (частично удалить) 80
- Использование функции Сортировка (Список сюжетов) 81
- Меню "Навигация" 81
- Выбор пункта Содержимое 82
- Дополнительные возможности редактирования (список воспроизведения) 83
 - Создание списка воспроизведения 83
 - Воспроизведение сюжетов в списке воспроизведения 84
 - Переименование списка воспроизведения 84
 - Редактирование сцены для списка воспроизведения 85
 - Удаление элемента из списка воспроизведения 87
 - Использование функции Сортировка (Список воспроизведения) 88
- Копирование с жесткого диска на диск DVD 88
- Копирование с диска DVD на жесткий диск 90
- Копирование файлов MP3, JPEG или DivX 91
 - Копирование файла 91
 - Копирование папки 91
- Переименование музыкальных файлов, файлов фотографий, файлов DivX 93
- Диск-менеджер 94
 - Редактирование имени диска 94
 - Защита диска 94
 - Удаление всех списков сюжетов 95
 - Удаление всех списков сюжетов/ списков DivX(MPEG4)/ списков музыкальных файлов/ списков фото 95
 - Форматирование диска 96
 - Заккрытие диска 97
 - Отмена закрытия диска (режим V/VR) 98

Справочная информация

- Устранение проблем 99
- Технические характеристики 102

Общие особенности рекордера

• DVD-HR753

С помощью данного устройства можно записывать и воспроизводить высококачественное цифровое видео на дисках DVD-RAM/-RW/-R или на жестком диске. Можно также редактировать цифровые изображения на дисках DVD-RAM/-RW или на жестком диске. (Возможно воспроизведение дисков DVD+RW/+R, но запись на них невозможна.)

• DVD-HR755/DVD-HR756

С помощью данного устройства можно записывать и воспроизводить высококачественное цифровое видео на дисках DVD-RAM/±RW/±R или на жестком диске. Можно также редактировать цифровые изображения на дисках DVD-RAM/±RW или на жестком диске.

Запись на жесткий диск

• DVD-HR753

Можно записывать около 199 часов видео (в режиме EP) на жесткий диск (HDD) размером 160 Гб (гигабайт).

• DVD-HR755/DVD-HR756

Можно записывать около 316 часов видео (в режиме EP) на жесткий диск (HDD) размером 250 Гб (гигабайт). Возможность с помощью одного рекордера осуществлять запись как на записываемые диски DVD, так и на жесткий диск обеспечивает вам гибкость эксплуатации - вы можете хранить записи на жестком диске для быстрого доступа к ним в любое время, либо записывать на диски DVD для архивирования видеозаписей или воспроизведения их на других DVD-проигрывателях.

Копирование между жестким диском и диском DVD

Вы можете копировать записи с жесткого диска на записываемый диск DVD или с диска DVD на жесткий диск. Копирование возможно только в том режиме записи, в котором производилась запись исходного сюжета.

Одновременная запись и воспроизведение

Запись и воспроизведение как для дисков DVD, так и для встроенного жесткого диска полностью независимы. Например, вы можете записывать вещательную программу либо на записываемых диск DVD, либо на жесткий диск, одновременно просматривая другую запись, которую вы сделали ранее на тот же диск DVD или на жесткий диск.

Высококачественная запись и воспроизведение цифровых аудио и видео сигналов

В зависимости от режима записи можно записать приблизительно до 16 часов видео на двустороннем диске DVD-RAM 9,4 Гб, до 15 часов на двухслойном диске DVD±R 8,5 Гб, а также до 8 часов на диске DVD-RAM/DVD±RW/DVD±R 4,7 Гб.

Возможность выбора режима записи

Вы можете установить для вашего рекордера одну из четырех отличающихся скоростей записи, каждая из которых обеспечивает различные качество и продолжительность записи. Режим EP (6 часов или 8 часов) обеспечивает самое длительное время записи, режимы LP и SP обеспечивают меньшую продолжительность записи с более высоким качеством, а режим XP дает самое высокое качество записи.

Двухслойные диски DVD±R имеют емкость, приблизительно в два раза большую, чем однослойные диски DVD±R. (см. стр. 41)

Автоматизированное изменение качества при записи по таймеру

Если выбран режим FR (гибкая запись), качество изображения изменяется автоматически, чтобы записать все изображения в течение запрограммированного времени на оставшееся на диске свободное место (см. стр. 71).

Создание фильмов в формате DVD-Video с использованием диска DVD±RW/±R

HDD DVD рекордер позволяет создавать свои собственные диски формата DVD-Video, используя для записи диски DVD±RW/±R емкостью 4,7 Гбайт

Копирование видеоматериалов с цифровой видеокамеры с использованием входного разъема DV

Записывайте изображения с устройства стандарта DV на жесткий диск или диски DVD-RAM/±RW/±R, используя входной разъем DV (стандарта IEEE 1394 4 контакта/4 контакта) (см. стр. 67).

Высококачественная прогрессивная развертка

Прогрессивная развертка обеспечивает высокую четкость и немерцающие изображения. 10-разрядный 54 МГц ЦАП и цепи разделения сигналов яркости и цветности 2D Y/C обеспечивают для вас высочайшее качество изображения при воспроизведении и записи (см. стр. 38-39).

Сертификация DivX

DivX, DivX Certified и соответствующие логотипы являются товарными знаками компании DivXNetworks, Inc. и используются по лицензии.



Интерфейс HDMI (High Definition Multimedia Interface)

При использовании интерфейса HDMI уменьшаются помехи на изображении благодаря наличию чистого цифрового канала для передачи видео/аудиосигнала от проигрывателя к телевизору. Это УСТРОЙСТВО ЗАПИСИ DVD С ЖЕСТКИМ ДИСКОМ поддерживает разрешение 576P, 720P и 1080i.



Anynet+(HDMI-CEC)

Anynet+ - это функция, которую можно использовать для управления устройством записи с помощью пульта дистанционного управления телевизора Samsung, если подключить УСТРОЙСТВО ЗАПИСИ DVD С ЖЕСТКИМ ДИСКОМ к телевизору SAMSUNG с помощью кабеля HDMI. (Эта функция доступна только на телевизорах SAMSUNG, поддерживающих функцию Anynet+.)



Режим EZ-запись

Эта функция позволяет автоматически выполнять инициализацию и закрытие сессий диска. (см. стр. 33).

Перед чтением Инструкции для пользователя

Перед чтением Инструкции для пользователя обязательно прочтите следующую информацию.

Значки, которые будут использоваться в инструкции

Значок	Термин	Описание
	HDD	Эта информация относится к функции, доступной для жесткого диска.
	DVD	При этом используется функция, имеющаяся на дисках DVD или DVD±R/-RW(V), которые были закрыты.
	RAM	Эта информация относится к функции, доступной для диска DVD-RAM
	-RW	Эта информация относится к функции, доступной для диска DVD-RW
	-R	Эта информация относится к функции, доступной для диска DVD-R
	+RW	Эта информация относится к функции, доступной для диска DVD+RW
	+R	Эта информация относится к функции, доступной для диска DVD+R
	CD	Эта информация относится к функции, доступной для компакт-диска с данными (CD-R или CD-RW)
	JPEG	При этом используется функция, имеющаяся на дисках CD-R/-RW, DVD±R/±RW/-RAM или на жестком диске.
	MP3	При этом используется функция, имеющаяся на дисках CD-R/-RW, DVD±R/±RW/-RAM или на жестком диске.
	DivX	При этом используется функция, имеющаяся на дисках CD-R/-RW, DVD±R/±RW/-RAM или на жестком диске.
	Внимание	Этот значок относится к случаю, когда функция не работает или настройки могут быть отменены.
	ПРИМЕЧАНИЕ	Это относится к приведенным на странице советам или инструкциям, помогающим пользоваться рассматриваемой функцией
	Кнопка одного нажатия	Функция, которую можно включить, используя только одну кнопку.

Как пользоваться данной Инструкцией для пользователя

- 1) Перед началом использования изделия обязательно ознакомьтесь с инструкциями по технике безопасности (см. стр. 2~7).
- 2) При возникновении проблем обратитесь к разделу “Устранение проблем” (см. стр. 99~101)

Авторское право

©2007 Samsung Electronics Co.
Все права защищены. Данная Инструкция для пользователя не может воспроизводиться или копироваться ни частично, ни целиком без предварительного письменного разрешения от компании Samsung Electronics Co.

Как использовать HDD DVD рекордер

Шаг 1: Выберите тип диска или жесткий диск

Перед выполнением записи проверьте тип диска.

• DVD-HR753



(Возможно воспроизведение дисков DVD+RW/+R, но запись на них невозможна.)

• DVD-HR755/DVD-HR756



Если вы хотите иметь возможность повторной записи на диск или редактирования содержимого диска по окончании записи, выберите перезаписываемый диск типа DVD±RW или DVD-RAM. Если вы хотите сохранить записываемые данные без внесения изменений, выберите не перезаписываемый диск DVD±R. Вы также можете записывать файлы прямо на встроенный жесткий диск или редактировать записанный файл.

Шаг 2: Отформатируйте диск перед началом записи

В отличие от видеомэгнитофона, рекордер автоматически начинает форматирование, когда в него загружается ранее не использовавшийся диск. Это требуется для подготовки диска к записи на него информации.

HDD

Форматирование не требуется.

Использование диска DVD-RAM

Этот тип диска можно отформатировать в формате DVD-Video Recording (режим VR). Вы можете редактировать и монтировать записанные изображения и создавать список воспроизведения для их воспроизведения в определенной последовательности в соответствии с вашими требованиями.

Использование диска DVD-RW

Этот тип диска можно отформатировать либо в формате DVD-Video (режим V), либо в формате DVD-Video Recording (режим VR). Если вставлен неиспользуемый диск, появится сообщение, запрашивающее, требуется ли инициализировать диск. Если выбрать “DVD-VR” или “DVD-V”, начнется инициализация диска. Вы можете воспроизводить диск, записанный в режиме Video, на различных устройствах для воспроизведения дисков DVD. При записи в режиме VR имеется больше возможностей для редактирования диска.

Использование диска DVD-R

Нет необходимости форматировать этот тип диска DVD-R, а запись поддерживается только в режиме Video. Вы можете воспроизводить диск этого типа на различных устройствах для воспроизведения дисков DVD только после закрытия диска.

Использование диска DVD+RW

- Если вставлен новый диск DVD+RW, появится запрос отформатирован ли диск. Если выбрать “DVD+RW”, начнется форматирование диска.
- При использовании дисков DVD+RW не существует разницы между форматом DVD-Video (V-формат) и форматом DVD-Video Recording (VR-формат).

Использование диска DVD+R

Диски этого типа будут отформатированы автоматически.



- Для диска DVD-RW вы можете использовать при форматировании режим либо VR, либо Video, но не оба режима одновременно.
- Можно отформатировать диск DVD-RW в режиме V или VR, используя **Диск-менеджер**. Необходимо обратить ваше внимание на то, что при изменении формата записанные на диск данные будут потеряны.

Шаг 3: Запись

Имеются два разных способа записи: прямая запись и запись по таймеру. Запись по таймеру классифицируется по типу записи

Режим записи: XP (режим высокого качества), SP (режим стандартного качества), LP (режим длительной записи) и EP (режим продленной записи). При установке режима FR (гибкая запись), изображение записывается с наилучшим качеством, возможным для оставшегося на диске свободного места.

Шаг 4: Воспроизведение

Вы можете выбрать в экранном меню сюжет, который вы хотите воспроизвести, и затем сразу же начнется его воспроизведение.

Диск DVD делится на части, называемые сюжетами, которые, в свою очередь, могут делиться на более мелкие части, называемые фрагментами.

Во время записи создается сюжет между двумя точками, в которых вы начинаете и заканчиваете запись.

На дисках DVD-RW/-R в режиме Video во время закрытия будут автоматически создаваться фрагменты.

Длина фрагмента (временной интервал между фрагментами) изменяется в соответствии с выбранным режимом записи.

Шаг 5: Редактирование записанного диска

Редактирование и монтаж записанной информации на дисках выполняется легче, чем на обычных видеокассетах. Рекордер поддерживает многие функции редактирования, возможные только для дисков DVD и жесткого диска.

Через простое и удобное в использовании меню редактирования вы можете управлять различными функциями редактирования записанного сюжета, такими, как удаление, копирование, переименование, блокировка и т.п.

Создание списка воспроизведения (диски DVD-RAM/-RW в режиме VR, жесткий диск)

Этот рекордер позволяет создавать новый список воспроизведения на одном и том же диске и редактировать его без изменения первоначально записанной на диске видеoinформации.

Шаг 6: Закрытие и воспроизведение на других DVD-устройствах

Чтобы записанный вами диск можно было воспроизвести на других устройствах для воспроизведения дисков DVD, может потребоваться закрыть диск. Сначала завершите все операции записи и редактирования, затем закройте диск.

При использовании диска DVD-RW в режиме VR

Хотя при воспроизведении диска на устройстве, совместимом с режимом VR, в общем случае не требуется закрывать диск, для гарантированного воспроизведения диска на устройствах такого типа должен использоваться закрытый диск.

При использовании диска DVD-RW в режиме Video

Чтобы диск можно было воспроизводить не на данном рекордере, а на каком-либо другом устройстве, диск нужно сначала закрыть. После закрытия диска на него нельзя делать новые записи или редактировать содержимое.

Чтобы вновь стало возможно осуществлять запись на диск, необходимо отменить закрытие диска.

При использовании диска DVD±R

Чтобы диск можно было воспроизводить не на данном рекордере, а на каком-либо другом устройстве, диск нужно сначала закрыть. После закрытия диска на него нельзя делать новые записи или редактировать содержимое.



- Можно автоматически закрыть сессии диска с помощью функции EZ-запись. (см. стр. 33).

Распаковка

Аксессуары

Проверьте наличие показанных ниже аксессуаров.



Подготовка пульта дистанционного управления

Установите батареи в пульт дистанционного управления

- Откройте крышку отсека для батарей на задней поверхности пульта.
- Установите две батареи размера AAA. Убедитесь в том, что вы вставляете их в правильной полярности (+ и -).
- Возвратите на место крышку отсека для батарей.

Если пульт дистанционного управления не работает надлежащим образом:

- Проверьте полярность + – батарей (сухих элементов)
- Проверьте, не разрядились ли батареи.
- Проверьте, не загорожен ли приемник сигналов дистанционного управления какими-либо препятствиями.
- Проверьте, нет ли рядом включенной люминесцентной лампы.

Утилизируйте батареи в соответствии с местным законодательством по защите окружающей среды. Не выбрасывайте их вместе с бытовым мусором.

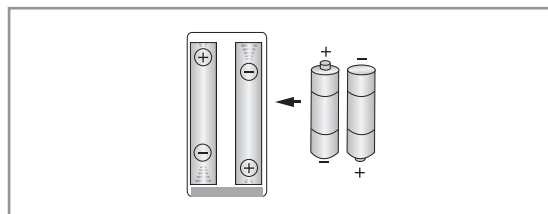

Чтобы определить, совместим ли ваш телевизор с пультом, следуйте нижеприведенным инструкциям.

- Включите телевизор.
- Направьте пульт дистанционного управления на телевизор.
- Удерживайте в нажатом положении кнопку **TV STANDBY/ON** и введите состоящий из двух цифр код, соответствующий марке вашего телевизора, нажатием соответствующих кнопок с цифрами.

Коды телевизоров, которыми можно

МАРКА	КНОПКИ
SAMSUNG	01, 02, 03, 04, 05, 06, 07, 08, 09
AIWA	82
ANAM	10, 11, 12, 13, 14, 15, 16, 17, 18
BANG & OLUFSEN	57
BLAUPUNKT	71
BRANDT	73
BRIONVEGA	57
CGE	52
CONTINENTAL EDISON	75
DAEWOO	19, 20, 23, 24, 25, 26, 27, 28, 29, 30, 31, 32, 33, 34
EMERSON	64
FERGUSON	73
FINLUX	06, 49, 57
FORMENTI	57
FUJITSU	84
GRADIENTE	70
GRUNDIG	49, 52, 71
HITACHI	60, 72, 73, 75
IMPERIAL	52
JVC	61, 79
LG	06, 19, 20, 21, 22, 78
LOEWE	06, 69
LOEWE OPTA	06, 57
MAGNAVOX	40
METZ	57
MITSUBISHI	06, 48, 62, 65
MIVAR	52, 77
NEC	83
NEWSAN	68
NOBLEX	66
NOKIA	74
NORDMENDE	72, 73, 75
PANASONIC	53, 54, 74, 75
PHILIPS	06, 55, 56, 57
PHONOLA	06, 56, 57
PIONEER	58, 59, 73, 74
RADIOLA	06, 56
RADIOMARELLI	57
RCA	45, 46
REX	74
SABA	57, 72, 73, 74, 75
SALORA	74

МАРКА	КНОПКИ
SANYO	41, 42, 43, 44, 48
SCHNEIDER	6
SELECO	74
SHARP	36, 37, 38, 39, 48
SIEMENS	71
SINGER	57
SINUDYNE	57
SONY	35, 48
TELEAVA	73
TELEFUNKEN	67, 73, 75, 76
THOMSON	72, 73, 75
THOMSON ASIA	80, 81
TOSHIBA	47, 48, 49, 50, 51, 52
WEGA	57
YOKO	6
ZENITH	63

Результат: Если ваш телевизор совместим с пультом дистанционного управления, он выключится.
Теперь пульт запрограммирован на управление вашим телевизором.



- Если для марки вашего телевизора приведены несколько кодов, пробуйте их по очереди, пока не найдете действующий.
- После замены батарей в пульте дистанционного управления вновь установите код для вашей марки телевизора.

После этого вы можете управлять телевизором, используя следующие кнопки.

Кнопка	Назначение
TV STANDBY/ON	Используется для включения и выключения телевизора.
INPUT SEL.	Используется для выбора внешнего источника сигнала.
TV VOL (+ -)	Используются для регулировки громкости телевизора.
PROG (Λ ∨)	Используется для выбора требуемого канала.
TV MUTE	Используется для включения и выключения звука телевизора.
Кнопки с цифрами	Используются для прямого ввода номеров программ.



- Не все функции обязательно будут действовать на всех марках телевизоров. Если встретятся проблемы, управляйте телевизором напрямую.

Описание

Передняя панель

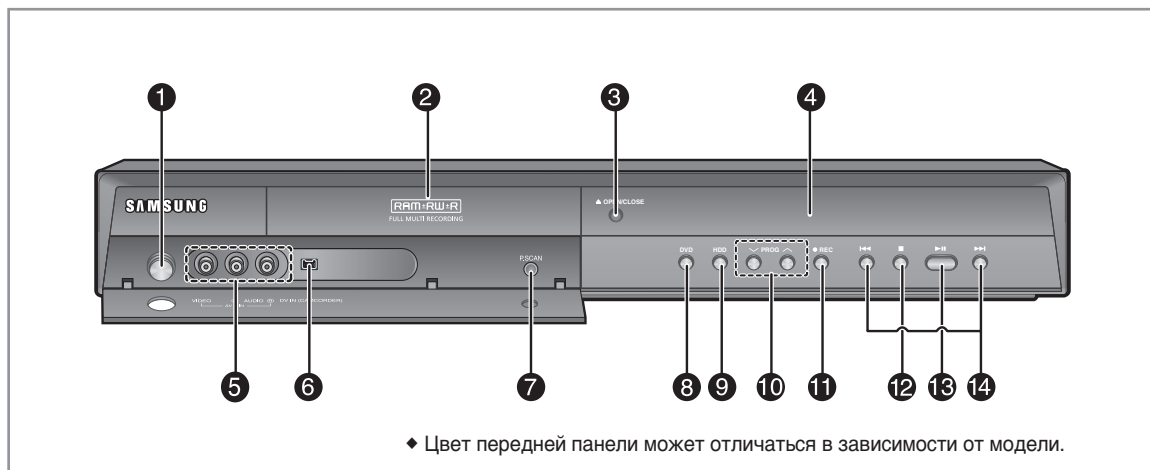

1. **КНОПКА ГОТОВНОСТЬ/ВКЛЮЧЕНИЕ**
Включает и выключает рекордер.
2. **ЛОТОК ДЛЯ ДИСКА**
Открывается для загрузки диска.
3. **КНОПКА ОТКРЫТЬ/ЗАКРЫТЬ**
Открывает и закрывает лоток для диска.
4. **ДИСПЛЕЙ**
Отображение состояния воспроизведения, времени и т.д.
5. **ВХОД AV3 IN**
Для соединения с внешним оборудованием.
6. **ВХОД DV-IN**
Используется для соединения с внешним цифровым оборудованием, оснащенным разъемом DV (например, видеокамерой)
7. **КНОПКА ПРОГРЕССИВНАЯ РАЗВЕРТКА**
Выбирает режим прогрессивной развертки.
8. **КНОПКА DVD**
Выбор режима работы с диском DVD.
9. **КНОПКА HDD**
Выбор режима работы с жестким диском.
10. **КНОПКИ ПРОГРАММА**
Выбирают предварительно настроенные каналы. Аналогичны кнопкам **ПРОГРАММА** на пульте дистанционного управления.
11. **КНОПКА ЗАПИСЬ**
Включает запись.
12. **КНОПКА "СТОП"**
Останавливает воспроизведение диска.
13. **КНОПКА ВОСПРОИЗВЕДИЕ/ПАУЗА**
Начинает или приостанавливает воспроизведение диска.
14. **КНОПКИ ПОИСК/ПРОПУСК**
Обеспечивают переход к следующему сюжету/фрагменту/ дорожке или возврат к предыдущему сюжету/ фрагменту/ дорожке.

Задняя панель

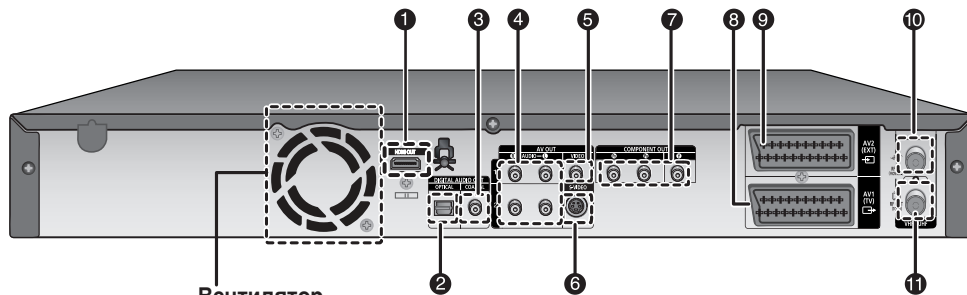

Вентилятор

Вентилятор всегда вращается при включенном питании.

При установке изделия обеспечьте как минимум 10 см свободного пространства со всех сторон от вентилятора.

1. **Выход HDMI OUT**
2. **ЦИФРОВОЙ АУДИОВЫХОД (ОПТИЧЕСКИЙ)**
Для подсоединения к усилителю с разъемом оптического цифрового аудио входа.
3. **ЦИФРОВОЙ АУДИОВЫХОД (КОАКСИАЛЬНЫЙ)**
Для подсоединения к усилителю с разъемом коаксиального цифрового аудио входа.
4. **АУДИОВЫХОД**
Для соединения с аудиовходом внешнего оборудования с использованием кабелей для аудиосигнала.
5. **ВИДЕОВЫХОД**
Для соединения со входом внешнего оборудования с использованием кабеля для видеосигнала.
6. **ВЫХОД S-VIDEO**
Для соединения со входом внешнего оборудования с использованием кабеля S-Video.
7. **ВЫХОД КОМПОНЕНТНОГО ВИДЕОСИГНАЛА**
Подключение к оборудованию, имеющему видеовход компонента.
8. **ВЫХОДНОЙ РАЗЪЕМ AV1 (TV) ТИПА СКАРТ**
9. **ВХОДНОЙ РАЗЪЕМ AV2 (EXT) ТИПА СКАРТ**
10. **Входной разъем для антенны**
11. **Выходной ВЧ-разъем для подключения к телевизору**
 - Через выходной ВЧ-разъем для подключения к телевизору передается только сигнал с антенного входа, но не передается сигнал, воспроизводимый с диска DVD. Чтобы просматривать диски DVD на вашем телевизоре, вы должны подключить аудио/видео кабели или кабель с разъемами СКАРТ.

Дисплей на передней панели

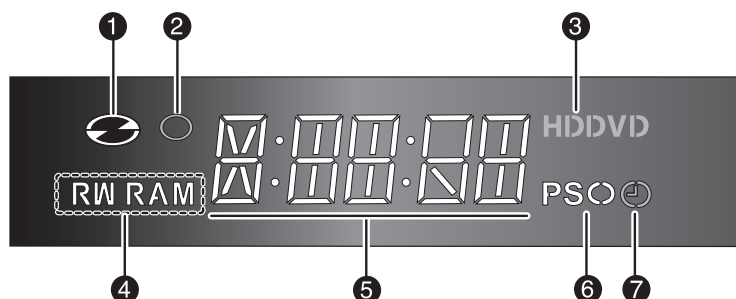

1. Загорается, когда загружен диск.
2. Загорается в режиме записи.
3. Загорается, когда выбран HDD/DVD.
4. Загораются, когда загружен диск DVD-RAM/±RW/±R.
5. Индикатор времени воспроизведения/часов/текущего состояния рекордера.
6. Загорается в режиме прогрессивной развертки.
7. Загорается, когда установлен режим записи по таймеру.

Знакомство с пультом дистанционного управления

Пульт ДУ УСТРОЙСТВА ЗАПИСИ DVD С ЖЕСТКИМ ДИСКОМ будет работать с телевизорами Samsung и с устройствами совместимых марок.

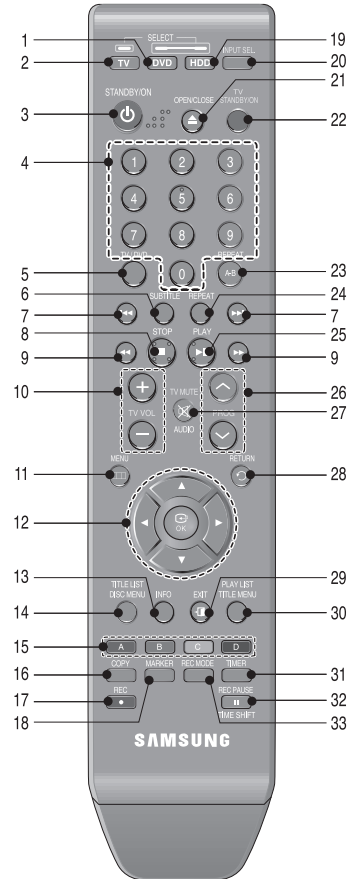

1. **Кнопка DVD**
Нажимайте ее, чтобы работать с диском DVD.
2. **Кнопка TV (Телевизор)**
Нажмите, чтобы управлять телевизором.
3. **Кнопка STANDBY/ON (ГОТОВНОСТЬ/ВКЛЮЧЕНИЕ рекордера)**
4. **Кнопки с ЦИФРАМИ**
5. **Кнопка TV/DVD**
6. **Кнопка SUBTITLE (Субтитры)**
Нажимайте ее для переключения языка субтитров для диска DVD.
7. **Кнопки ПРОПУСКА НАЗАД/ВПЕРЕД**
Нажимайте для пропуска частей диска в обратном или прямом направлении.
8. **Кнопка STOP (Стоп)**
Нажимайте для останова диска.
9. **Кнопки ПОИСКА НАЗАД/ВПЕРЕД**
Нажимайте для поиска нужного места на диске в обратном или прямом направлении.
10. **Кнопки TV VOL. (Громкость телевизора)**
Регулируют громкость звука телевизора.
11. **Кнопка MENU (Меню)**
Выводит на экран меню настройки HDD DVD рекордера.
12. **Кнопки ОК/ПЕРЕМЕЩЕНИЕ КУРСОРА (кнопки ▲▼◀▶)**
13. **Кнопка INFO (Информация)**
Показывает информацию о текущих настройках или состоянии диска.

14. **Кнопка TITLE LIST/DISC MENU**
Используйте ее для просмотра списка сюжетов/меню диска
15. **Цветные кнопки: КРАСНАЯ (A), ЗЕЛЕНАЯ (B), ЖЕЛТАЯ (C), СИНЯЯ (D)**
Эти кнопки обеспечивают доступ к основным функциям УСТРОЙСТВА ЗАПИСИ DVD С ЖЕСТКИМ ДИСКОМ.
16. **Кнопка COPY (Копирование)**
Нажмите для копирования с диска DVD на жесткий диск или с жесткого диска на диск DVD. Чтобы начать копирование, нажмите кнопку **COPY** при нахождении в меню списка сюжетов или нажмите кнопку **COPY** во время воспроизведения.
17. **Кнопка REC (Запись)**
Используйте для включения записи на жесткий диск/диски DVD-RAM/±RW/±R.
18. **Кнопка MARKER (Маркер)**
Используйте, чтобы пометить "закладкой" нужное место на диске во время его воспроизведения.
19. **Кнопка HDD**
Нажимайте ее, чтобы работать с жестким диском.
20. **Кнопка INPUT SEL. (Вход)**
Выбирайте входной сигнал в режиме просмотра сигнала от внешнего входа (PROG (тюнер), либо входы AV1, AV2, AV3 или DV)
21. **Кнопка OPEN/CLOSE**
Чтобы открывать и закрывать отсек для диска.
22. **Кнопка TV STANDBY/ON (ГОТОВНОСТЬ/ВКЛ для телевизора)**
23. **Кнопка REPEAT A-B (ПОВТОР A-B)**
Нажимайте для повтора фрагмента диска между точками A-B.
24. **Кнопка REPEAT (ПОВТОР)**
Позволяет вам повторить сюжет, фрагмент, дорожку или диск.
25. **Кнопка PLAY/PAUSE(ВОСПРОИЗВЕДЕНИЕ/ПАУЗА)**
Нажимайте для включения режима воспроизведения диска/паузы при воспроизведении.
26. **Кнопки PROG**
Используйте для выбора предварительно настроенных телевизионных каналов.
27. **Кнопка AUDIO/TV MUTE**
Используйте ее для доступа различным аудио функциям на диске (режим DVD). Она временно отключает звук на телевизоре (режим TV).
28. **Кнопка RETURN (Возврат)**
29. **Кнопка EXIT**
30. **Кнопка PLAY LIST/TITLE MENU**
Используйте для возврата к меню Title (Сюжет) или для просмотра списка записанных файлов.
31. **Кнопка TIMER (Таймер)**
Используйте для входа напрямую в меню записи по таймеру.
32. **Кнопка REC PAUSE/TIME SHIFT**
Используйте эту кнопку для приостановки во время записи. Используйте эту кнопку в режиме TV для запуска функции Time shift.
33. **КНОПКА REC MODE (РЕЖИМ ЗАПИСИ)**
Используйте, чтобы устанавливать желаемую продолжительность записи и качество изображения (XP/SP/LP/EP).



Подключение HDD DVD рекордера

В этом разделе описаны различные методы подключения устройства записи DVD с жестким диском к внешним компонентам и необходимые режимы первоначальной настройки.

Вы можете подключить HDD DVD рекордер к телевизору с использованием кабеля с разъемами SKAPТ, если у вашего телевизора имеется соответствующий вход.

1. Подключите высокочастотный кабель, как показано на рисунке.
2. Подключите один конец кабеля SKAPТ к разъему AV1 на задней панели HDD DVD рекордера.
3. Подключите второй конец кабеля к соответствующему разъему на телевизоре.
4. Подключите HDD DVD рекордер и телевизор к сети переменного тока.
5. Включите HDD DVD рекордер и телевизор.
6. Нажимайте кнопку **INPUT SEL.** на пульте дистанционного управления вашего телевизора, пока на экране телевизора не появится изображение от HDD DVD рекордера.

- Режим TV (Телевизор) : Нажмите кнопку **TV/DVD** на пульте дистанционного управления, чтобы на ЖК-дисплее передней панели появился индикатор "TV" (Телевизор) (или выключите HDD DVD рекордер). После этого вы можете смотреть на экране телевизора телепередачи, принимаемые через TV от антенны.

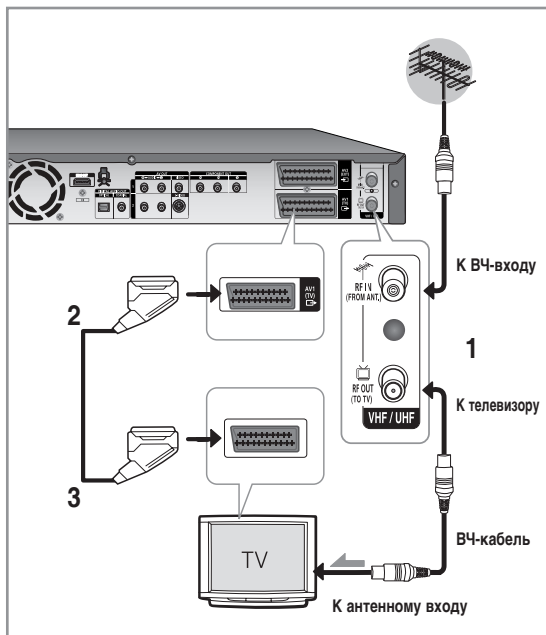

- Через подсоединенный ВЧ-кабель это изделие передает только сигнал с антенного входа. Чтобы просматривать воспроизводимые HDD DVD рекордером диски DVD на вашем телевизоре, вы должны подключить кабель SKAPТ или аудио/видео кабели.

Дополнительные подключения

Вы можете подключить к вашему HDD DVD рекордеру спутниковый ресивер или цифровой тюнер.

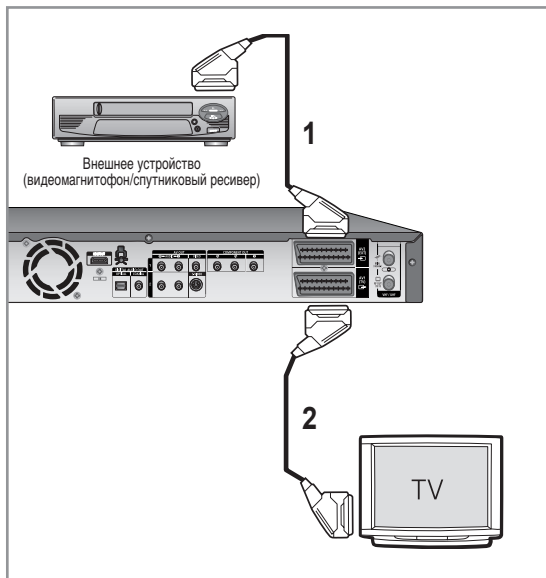

- Режим DVD

1. Подсоедините к разъему AV2 HDD DVD рекордера видеомагнитофон/спутниковый ресивер или цифровой тюнер с помощью кабеля с разъемами СКАРТ.
2. Соедините разъем AV1 рекордера с разъемом СКАРТ для аудио/видео сигнала на телевизоре.
3. Включите HDD DVD рекордер, видеомагнитофон/ спутниковый ресивер или цифровой тюнер и телевизор.
4. Выберите режим входа AV2.

- Режим TV

1. Нажмите кнопку TV/DVD на пульте дистанционного управления, чтобы на ЖК-дисплее передней панели появился индикатор "TV" (Телевизор) (или выключите HDD DVD рекордер).
2. Вы можете смотреть программы от спутникового ресивера или цифрового тюнера, подключенного к HDD DVD рекордеру, даже в то время, когда HDD DVD рекордер выключен.

Другие типы подключения кабелей к выходам видеосигнала

Имеется несколько вариантов выдачи видеосигнала на внешние устройства без использования кабелей с разъемами СКАРТ. Выберите из приведенных ниже вариантов соединения по видеосигналу наиболее подходящий для вас.

- **Случай 1** : Подключение к разъему выхода композитного видеосигнала
- **Случай 2** : Подключение к разъему выхода S-Video
- **Случай 3** : Подключение к разъемам выхода компонентного видеосигнала

Режимы выхода S-Video, компонентного видеосигнала и сигнала с прогрессивной разверткой

- Подключение через выход S-Video и компонентный видеовыход можно использовать, только если ваш телевизор имеет вход S-Video или компонентный видеовход соответственно. Если выход S-Video или компонентный видеовыход не работают, проверьте соединения с телевизором и выбранный на телевизоре вход.
- По сравнению со стандартной чересстрочной разверткой, в режиме прогрессивной развертки используется в два раза больше строк изображения, в результате чего получается более стабильное, немерцающее и чистое изображение, чем в случае чересстрочной развертки видеосигнала. Этот режим можно использовать только с телевизорами, которые поддерживают прогрессивную развертку.
- Выход сигнала с прогрессивной разверткой (576P) Потребителям следует иметь в виду, что не все телевизоры стандарта ТВЧ (телевидения высокой четкости) полностью совместимы с этим изделием, поэтому на изображении могут появляться паразитные узоры. В случае возникновения проблем с изображением при использовании прогрессивной развертки формата 576P, рекомендуется переключиться на выход видеосигнала "стандартной четкости". Если у вас возникнут вопросы по поводу совместимости телевизора с данным HDD DVD рекордером, обращайтесь в наш Центр поддержки потребителей.

Случай 1 : Подключение к разъему выхода композитного видеосигнала

1. Соедините кабелем для видеосигнала (с желтыми штырями) разъем видеовыхода VIDEO OUT на HDD DVD рекордере с разъемом видеовхода VIDEO IN на телевизоре (или AV-усилителе).
 - Вы получите изображение обычного качества.
2. Соедините кабелем для аудиосигнала (с белыми и красными штырями) разъемы выхода АУДИОСИГНАЛА на HDD DVD рекордере с разъемами входа аудиосигнала на телевизоре (или AV-усилителе) (см. стр. 21~22).

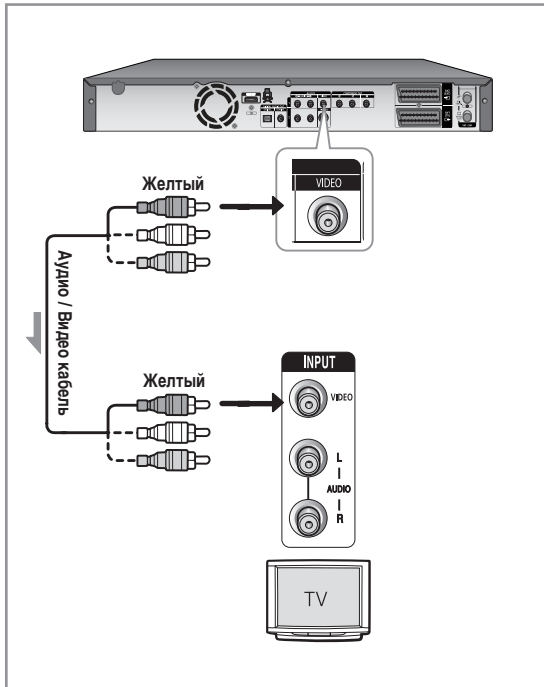

Случай 2 : Подключение к разъему выхода S-Video

1. Соедините кабелем с разъемами S-Video (покупается отдельно) разъем S-VIDEO OUT на HDD DVD рекордере с разъемом S-VIDEO IN на телевизоре (или AV-усилителе).
 - Вы получите изображение высокого качества.
2. Соедините кабелем для аудиосигнала (с белыми и красными штырями) разъемы выхода АУДИОСИГНАЛА на HDD DVD рекордере с разъемами входа аудиосигнала на телевизоре (или AV-усилителе) (см. стр. 21~22).

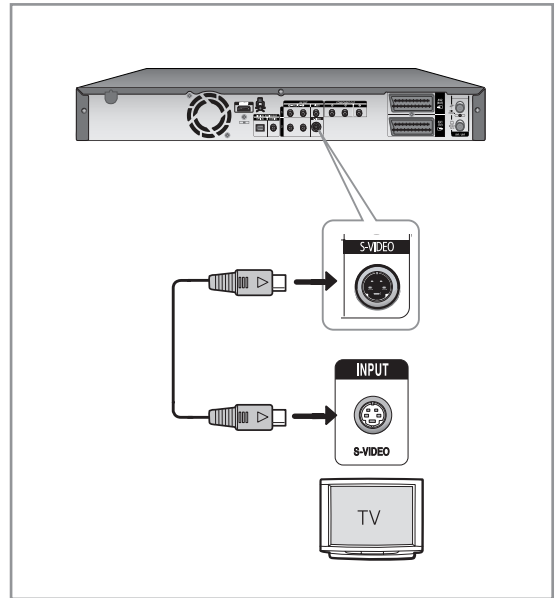

Случай 3 : Подключение к разъемам выхода компонентного видеосигнала

1. Соедините между собой разъемы COMPONENT OUT (Y, P_B, P_R) (Выход компонентного видеосигнала) на задней панели HDD DVD рекордера и разъемы ВХОДА КОМПОНЕНТНОГО ВИДЕОСИГНАЛА (Y, P_B, P_R) на телевизоре при помощи кабелей для компонентного видеосигнала (покупаются отдельно).
 - Вы получите изображения высокого качества с точной цветопередачей.
2. Соедините кабелем для аудиосигнала (с белыми и красными штырями) разъемы выхода АУДИОСИГНАЛА на HDD DVD рекордере с разъемами входа аудиосигнала на телевизоре (или AV-усилителе) (см. стр. 21~22).
3. После выполнения соединений обратитесь на стр. 38~39.

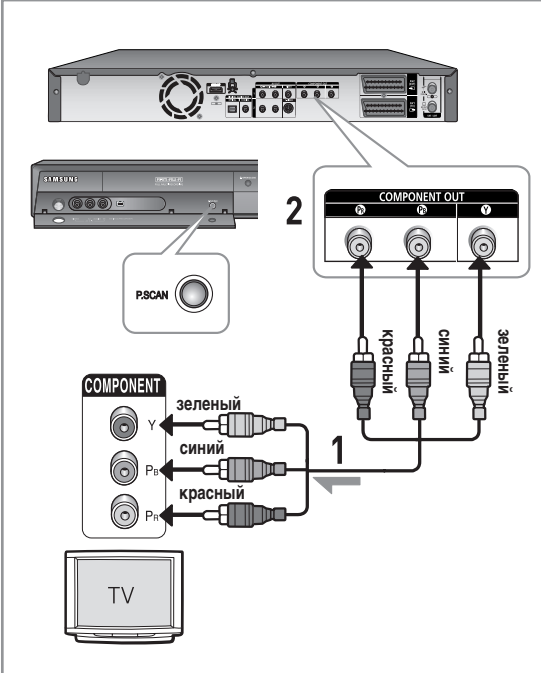

- При подключении кабелей обеспечьте, чтобы цвета соединяемых между собой разъемов совпадали. То есть, разъемы компонентного выхода Y, P_B и P_R на HDD DVD рекордере должны быть соединены с точно соответствующими разъемами компонентного входа на телевизоре.
- Установка режима прогрессивной развертки доступна только в случае, когда для выхода видеосигнала установлено состояние Component (Компонентный) (см. стр. 38~39).

Другие типы подключения кабелей к выходам аудиосигнала

Имеется несколько вариантов выдачи аудиосигнала на внешние устройства без использования кабелей с разъемами СКАРТ. Выберите из приведенных ниже вариантов соединения по аудиосигналу наиболее подходящий для вас.

- **Случай 1 :** Подключение к телевизору
- **Случай 2 :** Подключение к стереофоническому усилителю с использованием разъемов выхода AV
- **Случай 3 :** Подключение к AV-усилителю с использованием разъема цифрового выхода

Изготовлено по лицензии от фирмы Dolby Laboratories. "Dolby" и символ DD являются товарными знаками Dolby Laboratories.

"DTS" и "DTS Digital Out" являются товарными знаками корпорации DTS, Inc.

Случай 1 : Подключение к телевизору

Используйте этот вариант, если у вашего телевизора есть входные разъемы типа "тюльпан" для аудиосигнала.

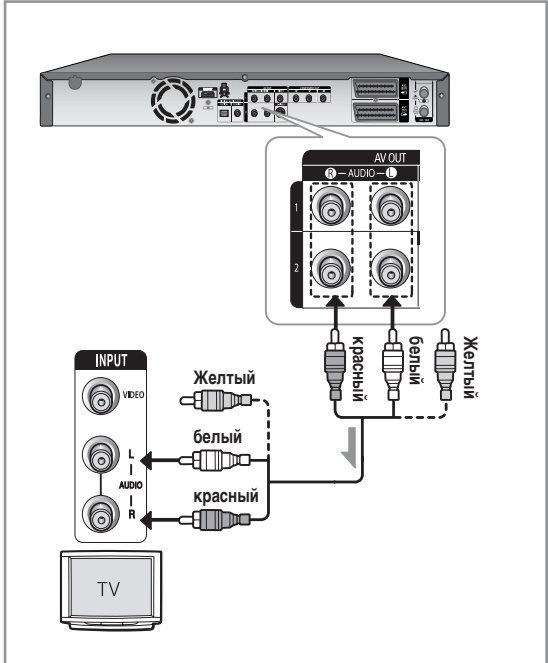

Случай 2 : Подключение к стереофоническому усилителю с использованием разъемов выхода AV

Если у вашего стереофонического усилителя есть только входные разъемы для аналогового аудиосигнала (L и R), используйте разъемы выхода AV OUT.

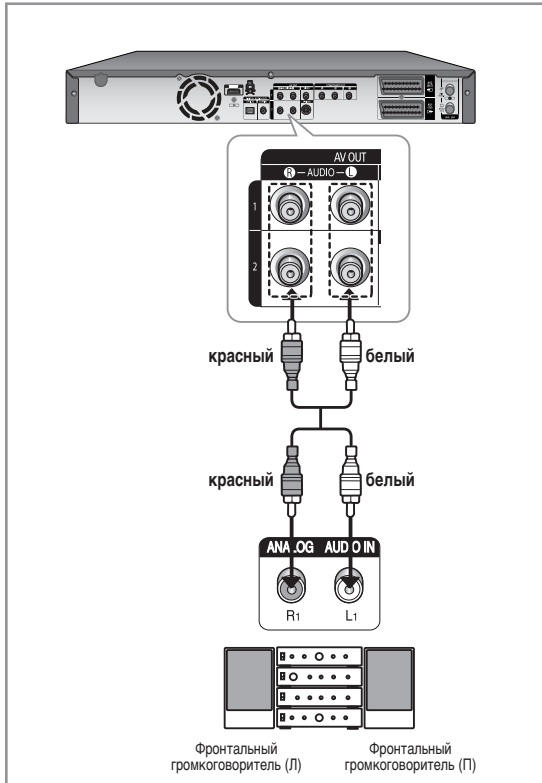

Случай 3: Подключение к AV-усилителю с использованием разъема цифрового выхода

Используйте это подключение только в случае, если в вашем AV-усилителе имеется декодер Dolby Digital, MPEG-2 или DTS и разъем входа цифрового сигнала. Чтобы прослушивать сигнал системы Dolby Digital, MPEG-2 или DTS, вы должны настроить параметры выхода аудиосигнала. В соответствии с усилителем подключите его к оптическому или коаксиальному кабелю. (см. стр. 34~35).

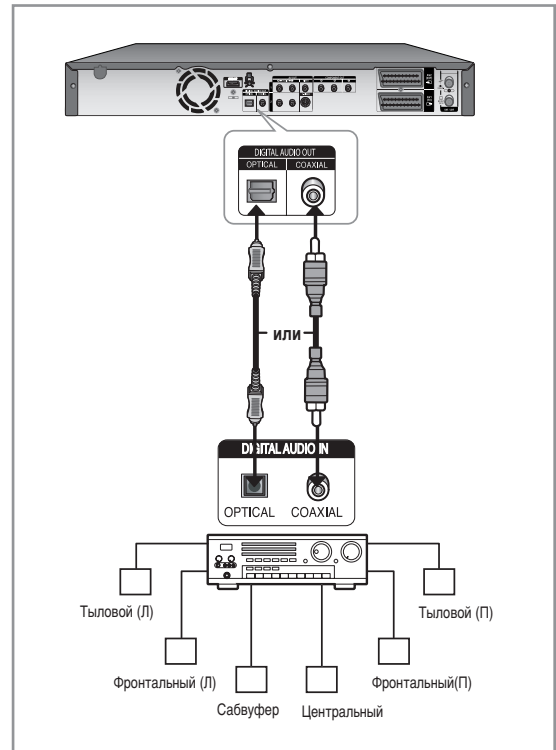

Подключение к ТВ через гнездо HDMI/DVI

Если телевизор оснащен входом HDMI/DVI, подсоедините кабель HDMI/DVI к телевизору. После этого можно наслаждаться высококачественным звуком и изображением.

- **Случай 1** : Подключение к ТВ через гнездо HDMI
- **Случай 2** : Подключение к ТВ через гнездо DVI

Случай 1 : Подключение к ТВ через гнездо HDMI

- С помощью кабеля HDMI (не входит в комплект) соедините гнездо HDMI OUT на задней панели УСТРОЙСТВА ЗАПИСИ DVD С ЖЕСТКИМ ДИСКОМ с гнездом HDMI IN телевизора.
- Нажимайте кнопку переключения входного сигнала на пульте дистанционного управления телевизором до тех пор, пока на экране телевизора не появится сигнал HDMI устройства записи DVD с видеомagneтофоном.

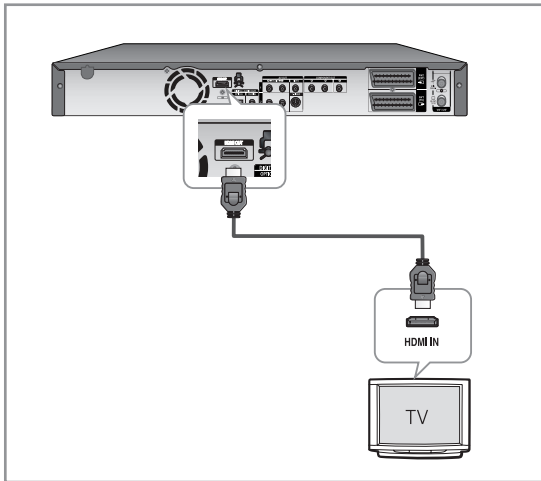

Случай 2 : Подключение к ТВ через гнездо DVI

- С помощью кабеля HDMI-DVI соедините (Выход компонентного видеосигнала) выход HDMI OUT, расположенный на задней панели устройства записи DVD, с входом DVI IN на телевизоре.
- С помощью аудиокабеля соедините выходы AUDIO (красный и белый) OUT, расположенные на задней панели устройства записи DVD, с входами AUDIO (красный и белый) IN на телевизоре. Включите DVD-плеер и телевизор.
- Нажимайте кнопку переключения входного сигнала на пульте дистанционного управления телевизором до тех пор, пока на экране телевизора не появится сигнал DVI устройства записи DVD.

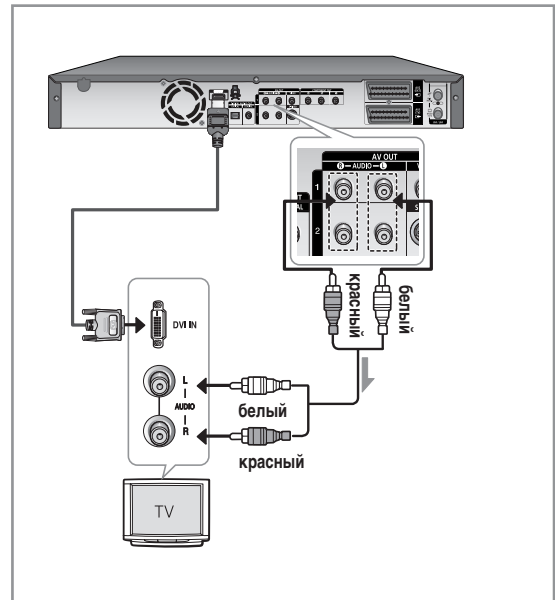



- Чтобы использовать кабель HDMI, его подключение следует выполнить до того, как будет подключен к сети кабель питания, или после завершения процедуры "подключения и автонастройки". Не подключайте кабель HDMI, пока выполняется процедура "подключения и автонастройки".
- При подключении HDMI автоматически включается функция прогрессивной развертки.
- Если в телевизоре отсутствует декодер Битового потока, необходимо установить для цифрового аудиовыхода значение PCM для просмотра через выход HDMI. (См. стр. 34-35)
- В некоторых устройствах HDMI (TV/HDMI-ресивер) звук может не поддерживаться. Если телевизор/HDMI-ресивер не поддерживает формат Dolby digital, то при выборе для параметра Digital output (Цифровой выход) значения Bitstream (Битовый поток) в меню Audio Setup (Установка звукового сопровождения) аудиовыход будет недоступен. В этом случае установите для цифрового аудиовыхода значение PCM. Если телевизор/HDMI-ресивер не поддерживает формат DTS, при воспроизведении диска формата DTS аудиовыход будет недоступен.
- Переключиться с выхода HDMI на другой выход можно только в режиме останова.
- Если подключить телевизор Samsung к УСТРОЙСТВУ ЗАПИСИ DVD С ЖЕСТКИМ ДИСКОМ с помощью кабеля HDMI, можно будет управлять устройством записи, используя пульт ДУ телевизора. (Эта функция доступна только на телевизорах SAMSUNG, поддерживающих функцию Anynet+(HDMI-CEC.) (см. стр. 32)
- Проверьте *Anynet+* наличие логотипа (если на телевизоре имеется логотип *Anynet+*, это значит, что он поддерживает функцию Anynet+.)



■ Интерфейс HDMI (High Definition Multimedia Interface)

HDMI - это интерфейс, обеспечивающий цифровую передачу видео- и аудиоданных через один разъем. Поскольку HDMI создан на основе DVI, он практически совместим с DVI. Единственным различием между HDMI и DVI является то, что HDMI поддерживает многоканальный звук. Через интерфейс HDMI DVD-проигрыватель передает цифровой аудио и видеосигнал на телевизор, оснащенный входным разъемом HDMI. На телевизоре отображается четкое изображение.

■ Описание соединения HDMI

Разъем HDMI - видеоданные без сжатия и данные цифрового аудио (LPCM или Bit Stream).

- Несмотря на то, что для подключения к проигрывателю используется кабель HDMI, на телевизор выводится чистый цифровой сигнал.

- Если телевизор не поддерживает HDCP (Highbandwidth Digital content protection), на экране отобразятся помехи в виде снега.

■ Зачем Samsung использует HDMI?

Для аналоговых телевизоров требуется аналоговый видео- и аудиосигнал. Однако при воспроизведении DVD-диска телевизор принимает цифровой сигнал. Поэтому необходимо использовать цифроаналоговый преобразователь (в устройстве записи DVD) или аналого-цифровой преобразователь (в телевизоре). Во время преобразования сигнала качество изображения ухудшается вследствие шума и потерь сигнала. Технология HDMI замечательна тем, что не требует использования цифроаналогового преобразования сигнала и обеспечивает передачу чистого цифрового сигнала от устройства записи DVD с жестким диском к телевизору.

■ Что такое HDCP?

HDCP (High-bandwidth Digital Content Protection) - это система защиты содержимого DVD-диска на выходе DVI от копирования. Система обеспечивает безопасное соединение между видеисточником (компьютером, DVD-проигрывателем и т.д.) и устройством отображения (телевизор, проектор и т.д.). Содержимое шифруется на источнике для предотвращения неавторизованного копирования.

Подключение к входным разъемам AV3 IN, DV

Эти соединения позволяют вам подключить ваш HDD DVD рекордер к другим внешним устройствам и просматривать или записывать их выходные сигналы.

- **Случай 1 :** Подключение видеомагнитофона, телевизионной приставки (STB), DVD-проигрывателя или видеокамеры к разъемам AV3 IN
- **Случай 2 :** Подключение видеокамеры к разъему DV IN

Случай 1 : Подключение видеомагнитофона, телевизионной приставки (STB), DVD-проигрывателя или видеокамеры к разъемам AV3 IN

При подключении видеомагнитофона или другого внешнего устройства к разъемам AV3 IN (Вход AV3) HDD DVD рекордера вы можете выполнять запись сигнала от подключенной аппаратуры (видеомагнитофона, телевизионной приставки, DVD-проигрывателя или видеокамеры).

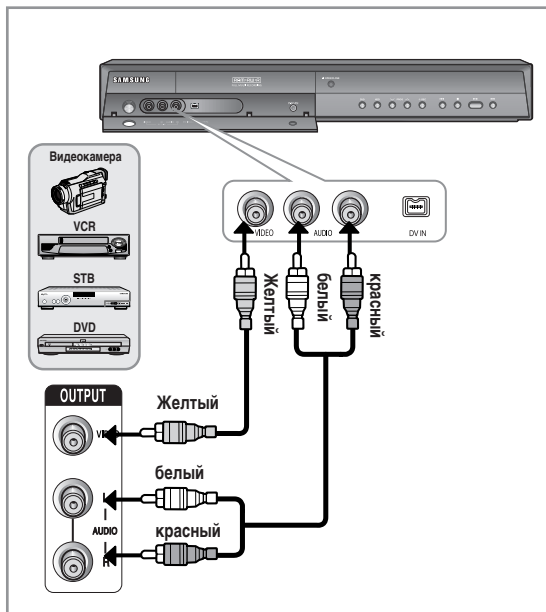

- Выбор входа AV3 будет выполняться автоматически. Если вход не был выбран автоматически, воспользуйтесь кнопкой **INPUT SEL.** для выбора нужного входа.
- Вы не можете записывать контент, защищенный от копирования.

Случай 2 : Подключение видеокамеры к разъему DV IN

Если на видеокамере имеется выходной разъем DV, соедините его с входным разъемом DV IN вашего HDD DVD рекордера.

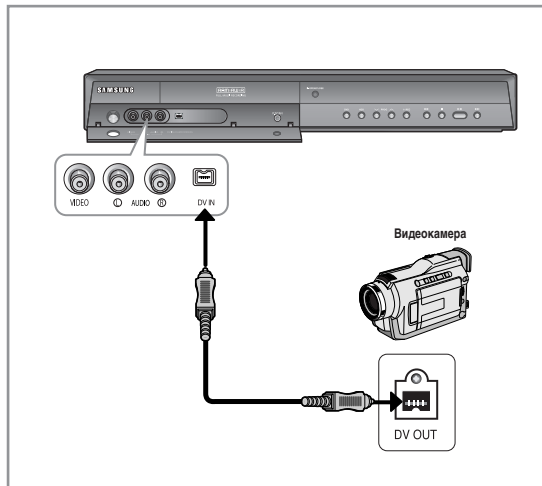

- Если вход не был выбран автоматически, воспользуйтесь кнопкой **INPUT SEL.** для выбора нужного входа.



Настройка системы

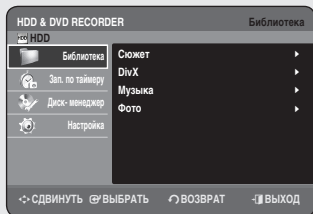

Навигация по экранному меню

Экранные меню позволяют вам включать или выключать различные функции вашего HDD DVD рекордера. Нажмите кнопку MENU, чтобы открыть экранное меню, а затем для перехода по экранным меню используйте следующие кнопки.

- 1. Кнопки ▲▼, ◀▶**
Используйте кнопки ▲▼◀▶ для перемещения полосы выбора и для того, чтобы циклически перебирать опции меню.
- 2. Кнопка OK**
Нажимайте эту кнопку на пульте дистанционного управления для подтверждения любых новых настроек.
- 3. Кнопка RETURN**
Нажимайте эту кнопку на пульте дистанционного управления для возврата к предыдущему экранному меню или для выхода из системы экранных меню.
- 4. Кнопка EXIT**
Нажмите эту кнопку для выхода из экранного МЕНЮ.



Включение и автоматическая настройка

При первом включении в розетку сети переменного тока ваш HDD DVD рекордер выполнит автоматическую настройку. В его памяти будут сохранены настройки на телевизионные (ТВ) станции, а также будут установлены встроенные часы. Этот процесс занимает несколько минут. После этого ваш HDD DVD рекордер будет готов к использованию.

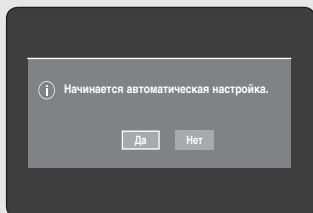

1. Подсоедините ВЧ-кабель, как показано на стр. 18. (Подключение HDD DVD рекордера к телевизору с использованием ВЧ-кабеля и кабеля с разъемами СКАРТ). Чтобы использовать кабель HDMI, его подключение следует выполнить до того, как будет подключен к сети кабель питания, или после завершения процедуры "подключения и автонастройки". Не подключайте кабель HDMI, пока выполняется процедура "подключения и автонастройки".
2. Подсоедините HDD DVD рекордер к розетке сети переменного тока. На дисплее передней панели начнет мигать слово "AUTO".
3. Нажмите кнопку с цифрами выберите желаемый язык.
4. Нажмите кнопку **OK**, чтобы начать процесс автоматической настройки.
5. Начнется процесс автоматического поиска ТВ станций.
 - Количество станций, настройка на которые автоматически заносится в память HDD DVD рекордера, зависит от числа найденных им станций.

6. Через 3~4 секунды после завершения автоматического поиска ТВ станций на экране появится меню установки встроенных часов. Если вы хотите начать автоматическую установку часов немедленно, нажмите кнопку **OK**.

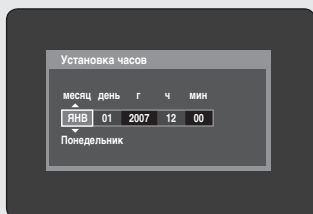
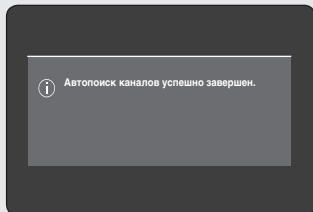
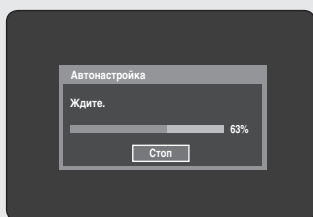

- Теперь HDD DVD рекордер готов к использованию. При использовании функции "Включение и автоматическая настройка" настройка на станции запоминается в фиксированном порядке. Если вы хотите изменить этот фиксированный порядок, это можно сделать путем настройки на станции через экранное меню "Настройка канала - Настройка вручную". (См. стр. 28~29).
- Функцию автоматической настройки на станции можно активизировать, если нажать кнопку **STOP** (⏻) на рекордере и удерживать ее нажатой не менее 5 секунд при выключенном рекордере, когда в него не загружен диск.

7. Проверьте дату и время.

- Если они: Правильные, нажмите кнопку **OK**, после чего дата и время будут сохранены. Если вы не нажмете кнопку **OK**, дата и время будут автоматически сохранены через 5 секунд.
- Если они: 10 Неправильные, то введите правильный **месяц, день, год, час** или **минуты** с помощью кнопок **▲▼◀▶** или кнопок с цифрами. Нажмите кнопку **OK**, после чего дата и время будут сохранены. Если нужно изменить время на часах, вы можете установить его вручную.

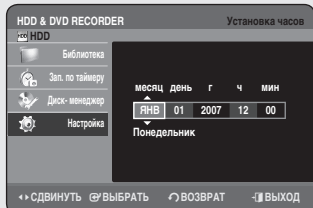
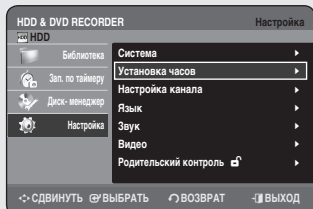
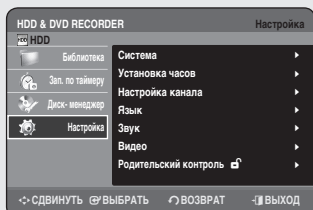

Установка часов

Для установки текущего времени используется соответствующее экранное меню. Вам необходимо установить время, если вы хотите использовать запись по таймеру.

1. Когда рекордер находится в режиме "Стоп", нажмите кнопку **MENU**.
2. С помощью кнопок **▲▼** выберите пункт **Настройка**, затем нажмите кнопку **OK** или **▶**.
3. Нажатием кнопок **▲▼** выберите пункт меню **Установка часов**, затем нажмите кнопку **OK** или **▶**.
Используйте кнопки навигации **▲▼◀▶** для ввода месяца, дня, года, часа или минут. Для ввода данных времени напрямую вы можете использовать кнопки с цифрами.
День недели показывается автоматически.
4. Нажмите кнопку **OK**, после чего дата и время будут сохранены. Если вы не нажмете кнопку **OK**, эта информация не будет сохранена.

Настройка канала

Автонастройка

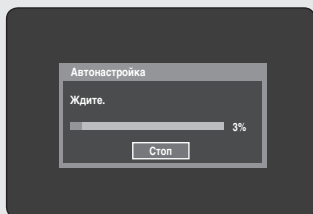
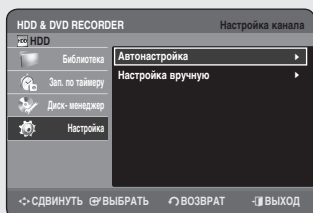

Эта функция позволяет вам вручную установить тюнер HDD DVD рекордера на поиск станций в диапазоне частот эфирных вещательных станций, принимаемых через антенну, или в диапазоне частот сети кабельного телевидения, в зависимости от того, с чем вы соединили антенный вход рекордера (с антенной или кабельной сетью) во время выполнения соединений.

1. Когда рекордер находится в режиме "Стоп", нажмите кнопку **MENU**.
2. С помощью кнопок **▲▼** выберите пункт **Настройка**, затем нажмите кнопку **OK** или **▶**.
3. С помощью кнопок **▲▼** выберите **Настройка канала**, затем нажмите кнопку **OK** или кнопку **▶**.
4. С помощью кнопок **▲▼** выберите пункт **Автонастройка**, затем нажмите кнопку **OK** или **▶**.
Появляется сообщение "Ваши данные будут потеряны. [OK]: ПРОДОЛЖИТЬ или [RETURN]: ВЫХОД."
5. Нажмите кнопку **OK**. Начнется сканирование каналов.
 - Начинается поиск станций в первом диапазоне частот и первая найденная станция показывается на экране, а настройка на нее заносится в память. Затем HDD DVD рекордер ищет вторую станцию и так далее.
 - Количество станций, настройка на которые автоматически заносится в память HDD DVD рекордера, зависит от количества найденных им станций.



- Для выхода из режима автонастройки нажмите кнопку **OK**.

Настройка вручную

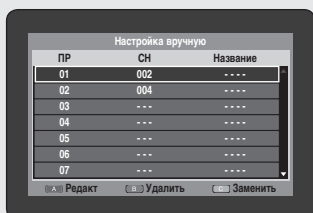

Вы можете добавить настройку на канал, который был пропущен при автоматической настройке на телевизионные станции. И вы можете удалить настройку на ненужный вам канал. Вы также можете программировать порядок следования каналов.

1. Когда рекордер находится в режиме "Стоп", нажмите кнопку **MENU**.
2. С помощью кнопок **▲▼** выберите пункт **Настройка**, затем нажмите кнопку **OK** или **▶**.
3. С помощью кнопок **▲▼** выберите пункт **Настройка канала**, затем нажмите кнопку **OK** или **▶**.
4. С помощью кнопок **▲▼** выберите **Настройка вручную**, затем нажмите кнопку **OK** или кнопку **▶**.

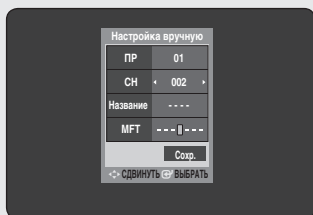

5. С помощью кнопок ▲▼ выберите **Пр** (программа), которую необходимо изменить, удалить или переключить, затем нажмите **Цветную кнопку**.
Выберите пункт **Редакт**, **Удалить** или **Заменить**.

- **В случае выбора Редакт (КРАСНАЯ кнопка (А))** : вы можете добавить или редактировать Пр. (программу). После изменения информации о программе (**СН**, **Название**, **МФТ**), выберите **Сохранить**, затем нажмите **ОК**.

- **СН** : Настройтесь на канал, используя кнопки ◀ ▶.

- **Название** : Показывает название станции, автоматически полученное из вещательного сигнала этой станции. Если названия не удалось обнаружить, вы можете ввести название с помощью кнопок ▲▼◀▶.

- **МФТ(Точная)** : Вы можете выполнить точную настройку на частоту канала, используя кнопку ◀ ▶.

Шаг точной настройки - около 50 кГц. Вы можете сдвинуть частоту настройки на 10 шагов влево или вправо. После того как установленное значение сохранено, возвратитесь в режим **Настройка вручную**, при этом указатель частоты настройки графически установится в центральную позицию.

- **В случае выбора Удалить (ЗЕЛЕНАЯ кнопка (В))** : будет удалена информация о канале для выбранного номера Пр. (программы).

- **В случае выбора Заменить (ЖЕЛТАЯ кнопка (С))** : Вы можете поменять местами информацию о каналах для двух программ. Например, если вы хотите поменять местами каналы для программ Пр.2 и Пр.5, выберите **Заменить** на программе Пр.2, затем нажмите кнопку **ОК** или ▶ на программе Пр.5.

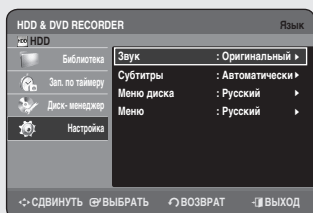

Настройка языка

Если параметры языка установлены заранее, они будут появляться автоматически при каждом просмотре фильма.

1. Когда рекордер находится в режиме "Стоп", нажмите кнопку **MENU**.
2. С помощью кнопок ▲▼ выберите пункт **Настройка**, затем нажмите кнопку **ОК** или ▶.
3. С помощью кнопок ▲▼ выберите пункт меню **Язык**, затем нажмите кнопку **ОК** или ▶.
На экране появится меню настройки языка.
4. С помощью кнопок ▲▼ выберите желаемое подменю и нажмите кнопку **ОК** или ▶.
 - **Звук** : Для языка звукового сопровождения.
 - **Субтитры** : Для языка субтитров, записанных на диске.
 - **Меню диска** : Для языка меню, содержащихся на диске.
 - **Меню** : Для экранного меню вашего HDD DVD рекордера.
5. Выберите желаемый язык, используя кнопки ▲▼, затем нажмите кнопку **ОК** или ▶.



- Если предпочтительный язык не записан на диске, будет выбран записанный на диске язык оригинала.
- Выбранный язык будет появляться, только если он поддерживается на диске.

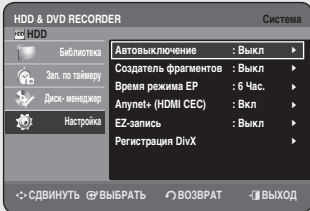

Настройки параметров системы

Эта функция позволяет выполнить настройки системы.

1. Когда рекордер находится в режиме "Стоп", нажмите кнопку **MENU**.
2. С помощью кнопок **▲▼** выберите пункт **Настройка**, затем нажмите кнопку **OK** или **▶**.
3. С помощью кнопок **▲▼** выберите пункт **Система**, затем нажмите кнопку **OK** или **▶**.
4. Нажмите кнопки **▲▼** для выбора необходимых параметров системы, затем нажмите кнопку **OK** или **▶**.
5. Нажмите кнопки **▲▼** для выбора необходимого элемента, затем нажмите кнопку **OK** или **▶**.

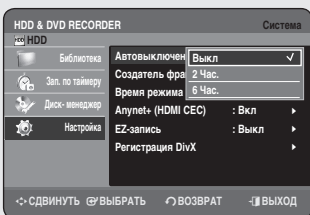

Настройка автоматического выключения

Эта функция автоматически выключает HDD DVD рекордер, если не будет нажата ни одной кнопки в течение выбранного времени.

1. С помощью кнопок **▲▼** выберите пункт **Автовыключение**, затем нажмите кнопку **OK** или **▶**.
2. С помощью кнопок **▲▼** выберите желаемую опцию автовывключения, затем нажмите кнопку **OK** или **▶**.
 - **Выкл** : Функция автовывключения не действует.
 - **2 час.** : HDD DVD рекордер автоматически выключится через 2 часа после последнего нажатия на кнопку.
 - **6 час.** : HDD DVD рекордер автоматически выключится через 6 часов после последнего нажатия на кнопку.
 - По достижении в процессе записи или воспроизведения временем значения времени, установленного с помощью функции автоматического отключения питания, устройство будет работать до окончания записи или воспроизведения.



Автоматическое создание фрагментов



Диск DVD-Video содержит "главы" и "разделы". Одна записанная программа представляет собой главу. При использовании этой функции глава разбивается на разделы.

1. С помощью кнопок **▲▼** выберите пункт **Создатель фрагментов**, затем нажмите кнопку **OK** или **▶**.
2. Используя кнопки **▲▼**, выберите опцию **Выкл** или **Вкл**, затем нажмите кнопку **OK** или **▶**.
 - **Выкл** : Выберите эту опцию, если вы не хотите использовать автоматическое создание фрагментов
 - **Вкл** : Выберите эту опцию, если вы хотите использовать автоматическое создание фрагментов

Нажмите кнопку **EXIT** (⏏), чтобы выйти из меню.
3. Нажмите кнопку **REC**, чтобы начать запись. (Информацию об установке скорости записи см. на стр. 63). На экране появится сообщение "Создать меню фрагментов после этой записи?".

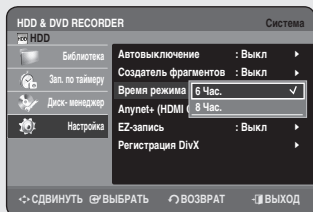
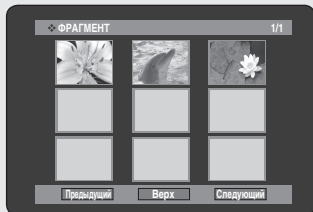

4. С помощью кнопок ◀ ▶ выберите **OK**, затем нажмите кнопку **OK**.
 - Новый фрагмент создается в соответствии с выбранной скоростью записи. Фрагмент будет иметь длительность около 5 минут в режимах XP и SP и около 15 минут в режимах LP и EP.
5. Нажмите кнопку **STOP**, чтобы остановить запись.
6. Чтобы можно было вывести на экран информацию о созданных сюжетах, закройте диск (см. стр. 97) и затем нажмите кнопку **TITLE MENU**. Будет отображено меню сюжетов.
 - При использовании диска DVD+RW закрытие сессий обычно не требуется.
7. Чтобы вывести на экран информацию о созданных фрагментах, выберите желаемый сюжет и затем нажмите кнопку **DISC MENU**. Будет отображено меню фрагментов для выбранного сюжета.



- Функция автоматического создания фрагментов не работает во время записи по таймеру или когда вы выключите питание рекордера.

Установка времени в режиме EP

*Последовательно нажимая кнопку **REC MODE**, вы можете выбрать один из четырех режимов записи. Режим **EP** представляет собой один из четырех режимов записи (**XP**, **SP**, **LP**, **EP**). Вы можете установить время записи диска в режиме **EP** (Продленная запись) равным 6 или 8 часам.*

- 6 Час.
- 8 Час.

- При изменении HDMI на другие источники (компонитный, компонентный, ВЧ... и т.д.) на телевизоре во время воспроизведения диска DVD УСТРОЙСТВО ЗАПИСИ DVD С ЖЕСТКИМ ДИСКОМ перестанет выполнять воспроизведение. Однако УСТРОЙСТВО ЗАПИСИ DVD С ЖЕСТКИМ ДИСКОМ может продолжить воспроизведение DVD дисков, в зависимости от их содержимого.

EZ-запись

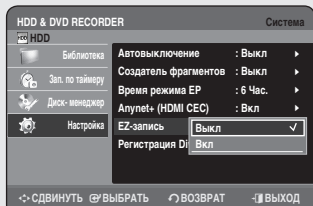

Эта функция позволяет автоматически выполнять инициализацию и закрытие сессий диска.

1. Нажмите кнопки ▲▼ для выбора режима **EZ-запись**, затем нажмите кнопку **OK** или ►.
2. Нажмите кнопки ▲▼ для выбора значения **Вкл**, затем нажмите кнопку **OK** или ►.
Нажмите кнопку **EXIT**(⏻), чтобы выйти из меню.
3. Вставьте диск.
Если диск новый, его инициализация будет выполнена автоматически.
4. Нажмите кнопку **REC**.
5. В следующих случаях с помощью функции EZ-запись будет выполнено автоматическое закрытие сессий диска.
 - При нажатии кнопки **OPEN/CLOSE** на УСТРОЙСТВЕ ЗАПИСИ DVD С ЖЕСТКИМ ДИСКОМ, когда запись диска выполнена, по крайней мере, на 70%. Лоток откроется после закрытия сессий на диске.
 - Вышеуказанная функция доступна, только если вставлен диск DVD-RW(V), DVD+R или DVD-R.



- Если вставлен новый диск DVD-RW, то он после автоматической инициализации будет отформатирован в V-формате.
- Если вставлен новый диск DVD+RW, он будет отформатирован автоматически.
- Если выбрано значение “Выкл”, необходимо инициализировать (см. стр. 62) и закрыть сессии диска вручную в меню Диск-менеджер. (См. стр. 97)
- Продолжительность записи отличается в зависимости от режима записи. (См. стр. 41)

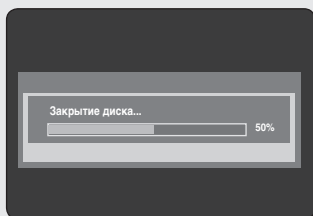
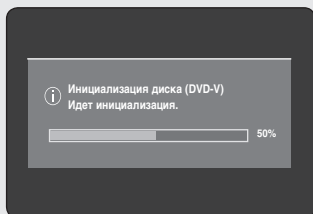

Регистрация DivX (R)

Для регистрации данного HDD DVD рекордера с целью просмотра фильмов по заказу по системе DivX (R) Video On Demand, воспользуйтесь кодом регистрации. Более подробную информацию смотрите на сайте www.divx.com/vodэм

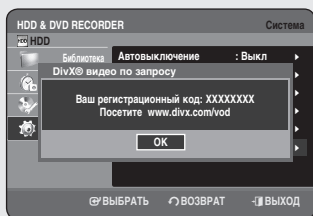

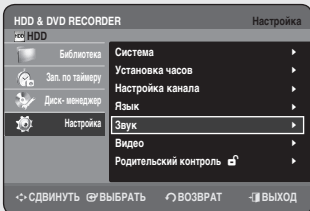

Настройка параметров аудио выходов

Вы можете подключить HDD DVD рекордер к внешнему усилителю или системе домашнего кинотеатра. Вы имеете возможность настроить параметры аудиовыходов и режимов звучания в зависимости от используемой вами аудиосистемы. Можно также использовать режим NICAM.

1. Когда рекордер находится в режиме "Стоп", нажмите кнопку **MENU**.
2. С помощью кнопок **▲▼** выберите пункт **Настройка**, затем нажмите кнопку **OK** или **▶**.
3. С помощью кнопок **▲▼** выберите пункт меню **Звук**, затем нажмите кнопку **OK** или **▶**.
4. С помощью кнопок **▲▼** выберите желаемое подменю настройки звука и затем нажмите кнопку **OK** или **▶**.
5. Выберите желаемый пункт меню, используя кнопки **▲▼**, затем нажмите кнопку **OK** или **▶**.



- Нажмите кнопку **RETURN** или **◀** для возврата к предыдущему меню. Нажмите кнопку **EXIT** (**⏻**) для выхода из меню.

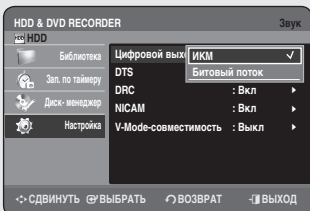

Цифровой выход

- **ИКМ** : Выберите этот параметр, если устройство не поддерживает кодировку Dolby Digital.
- **Битовый поток** : Аудиосигнал системы Dolby Digital (или MPEG-2) выдается в виде битового потока. Выбирайте эту опцию, когда ваш AV-ресивер или AV-усилитель имеет декодер Dolby Digital (или MPEG-2).



- Настройка цифрового выхода относится к аудиосигналу как системы Dolby Digital, так и MPEG-2. В случае звуковой дорожки системы LPCM всегда выдается сигнал PCM вне зависимости от установленной опции для цифрового выхода.
- Обязательно выберите правильную опцию для цифрового выхода или не будет слышен звук, либо будет слышен только громкий шум.

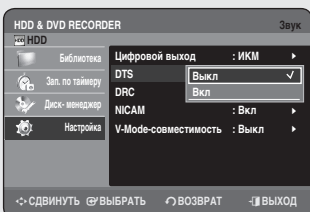

DTS

- **Выкл** : Не выдается на выход сигнал DTS. Выберите эту опцию, когда у вашего AV-ресивера или AV-усилителя нет декодера DTS.
- **Вкл** : При воспроизведении звуковой дорожки системы DTS выдает битовый поток DTS на цифровой выход. Выберите эту опцию, только когда у вашего AV-ресивера (или AV-усилителя) имеется декодер DTS.

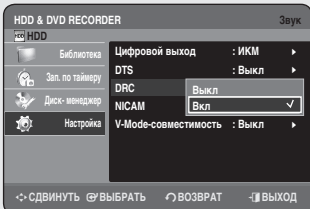

DRC

Сжатие динамического диапазона: оно действует, когда рекордер распознал сигнал системы Dolby Digital.

- **Вкл** : Когда звуковая дорожка кинофильма воспроизводится на низком уровне громкости или через небольшие динамики, рекордер может применить соответствующее сжатие динамического диапазона, чтобы сделать воспроизводящее на низкой громкости звуковое сопровождение более разборчивым и предотвратить излишне большую громкость при воспроизведении драматических пассажей.
- **Выкл** : Вы можете смотреть фильм со стандартным динамическим диапазоном звукового сопровождения.

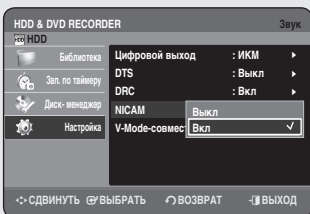

NICAM

Программы, передающиеся в системе NICAM, подразделяются на 3 типа: стереофонические программы NICAM, монофонические программы NICAM и двуязычные программы NICAM (передача на втором языке). Вещание в системе NICAM всегда сопровождается передачей стандартного монофонического звука, поэтому можно выбрать нужный режим звучания при помощи включения или выключения системы NICAM.

- **Вкл** : режим NICAM
- **Выкл** : Устанавливайте эту опцию для записи стандартного монофонического звука при приеме программ со звуковым сопровождением в формате NICAM, только в случае, если стереофонический звук искажается из-за плохих условий приема.



- На некоторых каналах при недостаточном уровне сигнала могут появляться звуковые шумы либо прерывания звука. В этом случае установите в пользовательском меню, для пункта **NICAM**, значение **Выкл**.

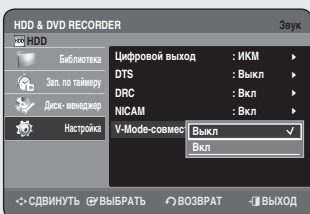

V-Mode-совместимость

Эта функция относится к настройке для выбора звукового сопровождения при записи стереофонической программы NICAM (Multi-audio) на жесткий диск. Эта настройка не влияет на прямую запись программы на диск DVD.

- **Выкл** : В случае программы с двумя вариантами звукового сопровождения на жесткий диск записывается звуковое сопровождение "Двойной Л" и "Двойной П". Сюжеты, записанные на жесткий диск при аналогичном состоянии установки, нельзя скопировать на диски DVD+RW/±R или DVD-RW (V-формат).
- **Вкл** : В случае программы с двумя вариантами звукового сопровождения на жесткий диск записывается звуковое сопровождение либо "Двойной Л", либо "Двойной П". Сюжеты, записанные на жесткий диск при такой настройке функции, можно копировать на диск DVD+RW/±R или DVD-RW (режим V). Опцию "Двойной Л" и "Двойной П" можно выбрать через подменю "Выбор параметров звука".



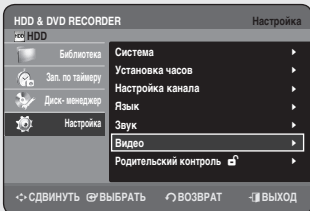

Настройка параметров видео

Эта функция позволяет выполнить настройки видео. Работа этой функции зависит от типа диска. При использовании некоторых типов дисков она может не работать.

1. Когда рекордер находится в режиме "Стоп", нажмите кнопку **MENU**.
2. С помощью кнопок **▲▼** выберите пункт **Настройка**, затем нажмите кнопку **OK** или **▶**.
3. С помощью кнопок **▲▼** выберите пункт **Видео**, затем нажмите кнопку **OK** или **▶**.
На экране появится меню настройки параметров видео.
4. С помощью кнопок **▲▼** выберите желаемое подменю видео, затем нажмите кнопку **OK** или **▶**.
5. Выберите желаемый пункт меню, используя кнопки **▲▼**, затем нажмите кнопку **OK** или **▶**.
 - Нажмите кнопку **RETURN** или **◀** для возврата к предыдущему меню.
Нажмите кнопку **EXIT** (**⏻**) для выхода из меню.

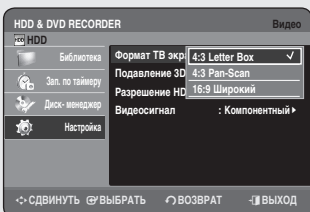

Формат ТВ экрана

В зависимости от типа вашего телевизора, вы можете произвести настройку формата экрана телевизора (формата кадра).

- **4:3 Letter Box** : Выбирайте эту опцию, если вы хотите смотреть целиком изображение, записанное на DVD-диске в формате 16:9, а у вашего телевизора формат экрана 4:3. В этом случае сверху и снизу экрана изображение будет ограничено черными полосами.
- **4:3 Pan-Scan** : Выбирайте эту опцию, если у вас обычный телевизор и вы хотите смотреть центральную часть изображения, записанного в формате 16:9 (крайние боковые части изображения будут обрезаны).
- **16:9 широкий** : На широкоэкранный телевизор изображение с форматом кадра 16:9 будет занимать всю площадь экрана.

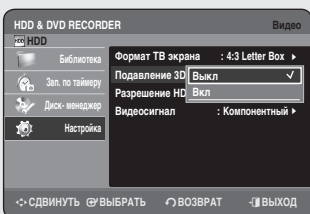

Подавление 3D-помех

- **Выкл** : Нормальный режим
- **Вкл** : Обеспечивает более чистое изображение за счет подавления помех (для записи).

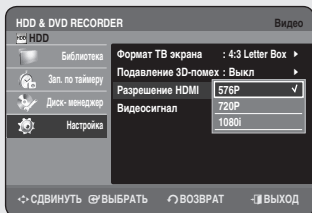

Разрешение HDMI

Этот параметр используется, если аппарат подключен к устройствам отображения (ТВ, проектор и т.д.) через интерфейс HDMI или DVI.

- **576P** : 720 x 576
- **720P** : 1280 x 720
- **1080i** : 1920 x 1080

Выбор выхода

- Подключите УСТРОЙСТВО ЗАПИСИ DVD С ЖЕСТКИМ ДИСКОМ к телевизору с помощью кабеля HDMI или DVI. Установите для входа телевизора значение HDMI.
- Нажмите кнопку **P.SCAN**, когда устройство находится в режиме остановки, для выбора одного из следующих разрешений выхода.

- Если телевизор подключен с помощью кабеля HDMI, при каждом нажатии кнопки **P.SCAN** режим разрешения вывода изменяется в следующей последовательности:

→ 576P → 720P → 1080i

- Если телевизор подключен с помощью компонентного кабеля или кабеля AV (без кабеля HDMI), режим разрешения вывода переключается между 576P и 576i.

- Кабель HDMI не поддерживает разрешение 576i. Видео с разрешением 576i можно просмотреть только через аналоговые выходы (композитный/S-Video/компонентный).



- Даже если к телевизору подсоединен кабель HDMI, через выход AV воспроизводится только сигнал с разрешением 576i, а через компонентный выход - только с разрешением 576P независимо от экранного дисплея.
- При подключении HDMI автоматически включается функция прогрессивной развертки. (Убедитесь, что на передней панели УСТРОЙСТВА ЗАПИСИ DVD С ЖЕСТКИМ ДИСКОМ горит индикатор PS ○.)
- Если не будет включена функция прогрессивной развертки, видео- и аудиовыходы HDMI будут недоступны.
- См. руководство пользователя телевизора, чтобы определить, поддерживает ли телевизор функцию прогрессивной развертки. Если функция прогрессивной развертки поддерживается, то при ее настройке в системе меню телевизора следуйте инструкциям руководства пользователя телевизора.
- Если для параметра Видеосигнал установлено неправильное значение, экран может быть заблокирован.
- Разрешение, доступное для выхода HDMI, зависит от подключенного телевизора или проектора. Для получения подробной информации см. руководство пользователя телевизора или проектора.
- При изменении разрешения может потребоваться несколько секунд, прежде чем появится нормальное изображение.
- При установке разрешения 720P или 1080i выход HDMI обеспечивает более высокое качество изображения.

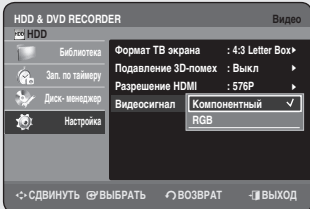

Видеосигнал

При просмотре видеосигнала, выдаваемого на видеовыходы, вы можете выбрать сигнал RGB или компонентный видеосигнал.

- Компонентный
- RGB

В режиме Компонентный вы также можете установить для видеовыхода прогрессивную (P.SCAN) или чересстрочную развертку, см. стр. 38~39.

Если кабель HDMI (не входит в комплект) не подинен, доступны следующие гнезда видеовыхода.

Имеющиеся разъемы видеовыходов

Выходные разъемы	Установленный режим	Режим Компонентный		Режим RGB
		Режим чересстрочной развертки (P.SCAN выключен)	Режим P.SCAN включен	
Компонентный выход (Y, P _B , P _R)		○	○ (ТВ в режиме прогр. разв.)	×
Скарт AV1	R, G, B	×	×	○
	Композитный	○	×	×
Композитный видеовыход		○	×	○
Выход S-Video		○	×	○



- Когда подсоединен кабель HDMI, другие выходы (за исключением компонентного) не работают. Для параметра Видеосигнал установлено значение Компонентный.

Прогрессивное сканирование

Если ваш телевизор поддерживает прогрессивную развертку, для ее использования нажмите кнопку P.SCAN на передней панели HDD DVD рекордера.

При выборе параметра "Режим прогрессивной развертки" сначала необходимо подсоединить компонентный кабель. (см. стр. 21)

Проверьте правильность подключения компонентных кабелей.

◆ Установка режима прогрессивной развертки

1. Когда рекордер находится в режиме "Стоп", нажмите кнопку P.SCAN на передней панели HDD DVD рекордера. На экране появится сообщение "Нажмите [Да] для подтверждения режима прогрессивной развертки. Для отказа нажмите [Нет]".
2. Нажатием кнопок ◀ ▶ выберите поле **Да**, затем нажмите кнопку **OK**.
3. Выберите для телевизора прогрессивный вход (с помощью пульта дистанционного управления телевизора).

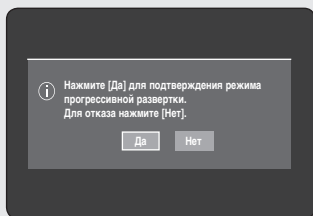

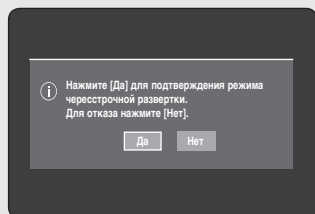

- Если подсоединен кабель HDMI, этот экран не отображается.
- Если вы нажмете кнопку **P.SCAN** на передней панели HDD DVD рекордера во время воспроизведения, то на экране появится сообщение "Функция доступна только в режиме ожидания."
- Установка режима прогрессивной развертки доступна только когда HDD DVD рекордер находится в режиме "Стоп".

◆ Отмена режима прогрессивной развертки

1. Когда рекордер находится в режиме "Стоп", нажмите кнопку **P.SCAN** на передней панели HDD DVD рекордера. На экране появится сообщение "Нажмите [Да] для подтверждения режима чересстрочной развертки. Для отказа нажмите [Нет]."
2. Нажатием кнопок ◀ ▶ выберите поле **Да**, затем нажмите кнопку **OK**.
3. Выберите для телевизора вход чересстрочной развертки (с помощью пульта дистанционного управления телевизора).



- Не нажимайте кнопку **P.SCAN**, если ваш телевизор не поддерживает режим прогрессивной развертки. При нажатии кнопки на экране не будет показываться ничего.
- Если вы по ошибке нажали кнопку **P.SCAN** при использовании телевизора, не поддерживающего режим прогрессивной развертки, вам требуется отключить режим прогрессивной развертки. Чтобы отключить режим прогрессивной развертки, нажмите кнопку **P.SCAN** на передней панели 3 раза. На экране вновь появится изображение после того, как погаснет светодиодный индикатор **PS** ○ на дисплее передней панели.

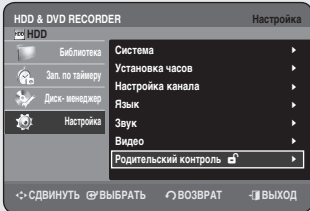

Установка родительского контроля



Функция родительского контроля действует для DVD-дисков, на которых закодирована информация о рейтинге диска, что помогает вам контролировать типы DVD-дисков, которые смотрит ваша семья. Диски разделяются максимум на 8 возрастных категорий, которым соответствуют значения рейтинга.

1. Когда рекордер находится в режиме "Стоп", нажмите кнопку **MENU**.
2. С помощью кнопок **▲▼** выберите пункт **Настройка**, затем нажмите кнопку **OK** или **▶**.
3. С помощью кнопок **▲▼** выберите пункт меню **Родительский контроль**, затем нажмите кнопку **OK** или **▶**.
Когда вы используете HDD DVD рекордер в первый раз, на экран будет выведено сообщение "Создать пароль".
4. Введите состоящий из 4 цифр пароль, используя кнопки с цифрами на пульте дистанционного управления. Появится сообщение 'Подтвердите пароль'. Вновь введите ваш пароль.



- Нажмите кнопку **RETURN** или **◀** для возврата к предыдущему меню.
Нажмите кнопку **EXIT** (**ⓧ**) для выхода из меню.

Если вы забыли пароль

1. Выгрузите диск.
2. Нажмите кнопку **PROG** (**ⓧ**) на передней панели и удерживайте ее нажатой более 5 секунд.

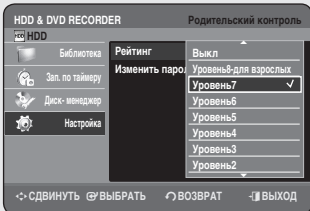

О рейтинге

1. С помощью кнопок **▲▼** выберите пункт **Рейтинг**, затем нажмите кнопку **OK** или **▶**.
2. С помощью кнопок **▲▼** выберите желаемый рейтинг, затем нажмите кнопку **OK** или **▶**.
Например, если вы выберете Уровень6, диски, которым присвоен Уровень7 и 8, не будут воспроизводиться. Чем выше рейтинг диска, тем больше он содержит сцен "только для взрослых".

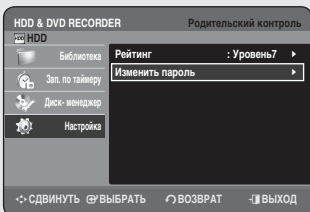

О смене пароля

1. С помощью кнопок **▲▼** выберите пункт меню **Изменить пароль**, затем нажмите кнопку **OK** или **▶**.
2. Введите состоящий из 4 цифр пароль, используя кнопки с цифрами на пульте дистанционного управления. Появится сообщение 'Подтвердите пароль'.
3. Вновь введите ваш пароль, используя кнопки с цифрами на пульте дистанционного управления.



- После того, как установлен параметр Рейтинг, можно изменить пароль.
- Для того, чтобы включить/выключить блокировку дисков в соответствии с установленным рейтингом, необходимо поменять пароль.



Воспроизведение

В этом разделе описываются основные функции воспроизведения дисков по их типам. Перед воспроизведением диска прочтите следующую информацию.

Региональный код (только диски DVD Video)



В DVD-проигрывателях и DVD-дисках используется региональное кодирование. Чтобы DVD-диск можно было воспроизвести, региональные коды диска и проигрывателя должны совпадать. Если региональные коды не совпадают, диск воспроизводиться не будет. Региональный код территориальной зоны, для которой предназначен этот HDD DVD рекордер, указан на задней панели HDD DVD рекордера.



воспроизвести, региональные коды диска и проигрывателя должны совпадать. Если региональные коды не совпадают, диск воспроизводиться не будет. Региональный код территориальной зоны, для которой предназначен этот HDD DVD рекордер, указан на задней панели HDD DVD рекордера.

Логотипы дисков, доступных для воспроизведения

Диск системы Dolby Digital.	Диск системы DTS Digital Out	Диск с цифровым аудио сигналом	
Диск со стерео сигналом	PAL - система телевизионного вещания в Великобритании, Франции, Германии и т.д.		
Диск DivX	Диск MP3		

Воспроизводимые типы дисков

Тип диска	Пояснения к логотипам дисков	Тип записи	Размер диска	Макс. длительность воспроизведения или минуты
DVD-VIDEO		Аудио + Видео	Односторонний (12см)	240минут
			Двусторонний (12см)	480минут
			Односторонний (8см)	80минут
			Двусторонний (8см)	160минут
AUDIO-CD		Аудио	Односторонний (12см)	74минут
			Односторонний (8см)	20минут
JPEG		Изображение JPEG	Односторонний (12см)	-
MP3		Звук MP3	Односторонний (12см)	-
			Односторонний (8см)	-
DivX		Фильм DivX	Односторонний (12см)	-
			Односторонний (8см)	-
DVD-RAM		Аудио + Видео	Односторонний (12см) (4,7 Гбайт)	1 (XP, отличное кач-во) 2 (SP, стандартное кач) 4 (LP, длит запись) 6 или 8 (EP, продленная)
			Двусторонний (12см) (9,4 Гбайт)	2 (XP, отличное кач-во) 4 (SP, стандартное кач) 8 (LP, длит запись) 12 или 16 (EP, продленная)
DVD-RW		Аудио + Видео	12см (4,7 Гбайт)	1 (XP, отличное кач-во) 2 (SP, стандартное кач) 4 (LP, длит запись) 6 или 8 (EP, продленная)
DVD-R		Аудио + Видео	Односторонний (12см) (4,7 ГБ)	1 (XP, отличное кач-во) 2 (SP, стандартное кач) 4 (LP, длит запись) 6 или 8 (EP, продленная)
			Двухслойные (12см) (8,5 ГБ)	3 часа 40минут (SP, стандартное кач) 7 часа 20минут (LP, длит запись) 11 или 14 hrs. 40минут (EP, продленная)
DVD+RW		Аудио + Видео	12см (4,7 Гбайт)	1 час (XP, отличное кач-во) 2 часа (SP, стандартное кач) 4 часа (LP, длит запись) 6 или 8 часа (EP, продленная)
DVD+R		Аудио + Видео	Односторонний (12см) (4,7 ГБ)	1 час (XP, отличное кач-во) 2 часа (SP, стандартное кач) 4 часа (LP, длит запись) 6 или 8 часа (EP, продленная)
			Двухслойные (12см) (8,5 ГБ)	1 час 50минут (XP, отличное кач-во) 3 часа 40минут (SP, стандартное кач) 7 часа 20минут (LP, длит запись) 11 или 14 hrs. 40минут (EP, продленная)
CD-R/-RW DVD-RAM/ -RW/-R		JPEG MP3 DivX	-	-
HDD		Аудио + Видео	DVD-HR753	Около 41 (XP, отличное кач-во) Около 67 (SP, стандартное кач) Около 133 (LP, длит запись) Около 199 или Около 264 (EP, продленная)
			DVD-HR755 DVD-HR756	Около 64 (XP, отличное кач-во) Около 106 (SP, стандартное кач) Около 211 (LP, длит запись) Около 316 или Около 421 (EP, продленная)

Диски, которые невозможно воспроизводить

- Диски DVD-Video с региональным кодом, отличающимся от "5" или "ALL".
- Диск DVD-R емкостью 3,9 Гбайт для разработки мультимедийных приложений.
- Диски DVD-RAM, DVD-RW (Режим VR), записанные не в соответствии со стандартом Video Recording Standard
- Диск DVD±R/DVD-RW(V), который был записан и не закрыт на записывающем устройстве другого производителя.
- Диски DVD-ROM/PD/MV-Disc и т.п.
- Диски CVD/CD-ROM/CDV/CD-G/CD-I



- Этот HDD DVD рекордер может воспроизводить только диски DVD-RAM, совместимые со стандартом версии 2.0.
- Воспроизведение и/или запись могут оказаться невозможными для некоторых типов дисков или при выполнении специальных операций, таких, как изменение ракурса или формата кадра. Подробная информация о диске приводится на коробочке диска. При необходимости обращайтесь к ней.
- Не допускайте появления на диске грязи и царапин. Отпечатки пальцев, грязь, пыль, царапины или осевшие частички от сигаретного дыма на поверхности, на которую делается запись, могут сделать запись на диск невозможной.
- Диски DVD-RAM/±RW/±R могут не воспроизводиться на некоторых DVD проигрывателях в зависимости от проигрывателя, диска и условий записи.
- Данное изделие не может воспроизводить или записывать диски, на которых записаны программы системы NTSC.

Воспроизведение диска

1. Нажмите кнопку **OPEN/CLOSE**.
2. Аккуратно положите диск в лоток так, чтобы сторона диска с этикеткой находилась сверху.
3. Нажмите кнопку **OPEN/CLOSE**, чтобы закрыть лоток для диска.
 - Ваш HDD DVD рекордер закрывает лоток для диска и автоматически начнет воспроизведение диска.
 - Рек ордер HDD & DVD RECORDER не начинает автоматическое воспроизведение диска при включении питания.
 - При включении питания рекордера с уже загруженным диском он активируется и ожидает действий пользователя в режиме "Стоп".
 - Для начала воспроизведения нажмите кнопку **PLAY** (▶).
 - Для автоматического включения воспроизведения при включении питания необходимо включить проигрыватель с помощью кнопки **PLAY** (▶).
4. Чтобы остановить воспроизведение, нажмите кнопку **STOP** (⏏).



- Когда вы останавливаете воспроизведение диска, HDD DVD рекордер запоминает, в каком месте диска вы остановились, поэтому когда вы вновь нажмете кнопку **PLAY** (▶), воспроизведение начнется с того места, где оно было остановлено (если вы не выгружали диск, не отсоединяли рекордер от сетевой розетки и не нажимали кнопку **STOP** (⏏) дважды).



- Не передвигайте HDD DVD рекордер во время воспроизведения, так как это может привести к повреждению диска.
- Открывайте и закрывайте лоток для диска только нажатием кнопки **OPEN/CLOSE**.
- Не подталкивайте лоток для диска во время его открытия или закрытия, так как это может привести к неисправности изделия.
- Не кладите посторонние предметы на лоток для диска.
- В зависимости от типа диска, некоторые функции могут выполняться по-разному или быть заблокированы. Если это произойдет, обратитесь к инструкциям, напечатанным на коробочке диска.
- Если рядом с рекордером находятся дети, будьте особенно внимательны, чтобы во время закрытия лотка пальцы ребенка не защемились между лотком для диска и шасси лотка.
- Вы должны загружать диски DVD только по одному. При установке двух или более дисков воспроизведение невозможно. Это может привести к повреждению жесткого диска и DVD-проигрывателя.

Использование меню диска и меню сюжетов

На дисках некоторых типов имеется система специальных меню, которые позволяют вам выбирать специальные функции для сюжета, фрагменты, языки звуковой дорожки, субтитров, предварительного просмотра содержимого фильма, информации о действующих лицах и актерах и т.п.

Для диска DVD-VIDEO



- **Меню диска** : Нажмите кнопку **DISC MENU** для входа в записанное на диске меню.
 - Перейдите в меню настройки, относящемуся к операции воспроизведения.
 - Вы можете выбрать язык звукового сопровождения и субтитров из имеющихся на диске и т.п.
- **Меню Сюжет** : Нажмите кнопку **TITLE MENU** для входа в меню сюжетов диска.
 - Используйте эту кнопку, если на диске имеется больше одного сюжета. Некоторые диски могут не поддерживать функцию меню сюжетов.

Для диска HDD/DVD-RAM/±RW/±R



- **Список сюжетов**
Нажмите кнопку **TITLE LIST**. Список названий ранее записанных программ. Если название удалено, то воспроизведение невозможно.
- **Список воспроизведения (DVD-RAM/-RW(VR))**
Нажмите кнопку **PLAY LIST**. Этот список относится к элементам воспроизведения, которые создаются выбором желаемых сцен из всего списка сюжетов. При воспроизведении одного из списков воспроизведения будут показаны только выбранные пользователем сцены и затем рекордер остановится. Так как в список воспроизведения включается только информация, необходимая для воспроизведения желаемых сцен, то даже при удалении списка воспроизведения содержащиеся на диске исходные видеоданные удалены не будут (только для режима VR).

Использование кнопок, относящихся к воспроизведению

Поиск в пределах фрагмента или дорожки



Во время воспроизведения нажимайте кнопки **SEARCH** (⏮ ⏭) на пульте дистанционного управления.

Жесткий диск/ диск DVD-VIDEO/ DVD-RAM/±RW/±R	▶▶ X 2 → ▶▶ X 4 → ▶▶ X 8 → ▶▶ X 16 → ▶▶ X 32 → ▶▶ X 128
ДИСК DivX	▶▶ X 2 → ▶▶ X 4 → ▶▶ X 8
АУДИО КОМПАКТ- ДИСК (CD-DA)	▶▶ X 2 → ▶▶ X 4 → ▶▶ X 8

- Вы можете осуществлять поиск и в обратном направлении.
- Если вы нажали и удерживаете кнопку **SEARCH** (⏮ ⏭), то по умолчанию скорость поиска будет 4X. При отпускании кнопки **SEARCH** (⏮ ⏭) скорость воспроизведения вернется к нормальной.
- Для возврата к воспроизведению с нормальной скоростью нажмите кнопку **PLAY** (⏪).



- Во время поиска звук не слышен, за исключением поиска на компакт-диске (CD-DA). (Во время поиска на диске в прямом направлении (X 2) может быть слышен звук.)
- Скорости, указанные для этой функции, могут отличаться от фактической скорости воспроизведения.

Пропуск фрагментов, сюжетов или меток



Во время воспроизведения нажимайте кнопки **SKIP** (⏮ ⏭) на пульте дистанционного управления.

- Если вы нажмете кнопку **SKIP** (⏮), воспроизведение начнется с начала текущего фрагмента, сюжета или метки (жесткий диск/диски DVD-RAM/-RW (режим VR)). Нажав кнопку еще раз в течение 3 секунд, можно вернуться к началу предыдущего фрагмента, сюжета или метки (жесткий диск/диски DVD-RAM/-RW (режим VR)).
- Если вы нажмете кнопку **SKIP** (⏭), произойдет переход к следующему фрагменту или дорожке или переход к метке (жесткий диск/диски DVD-RAM/-RW (режим VR)).

Замедленное воспроизведение



В режиме паузы нажмите кнопку **SEARCH** (⏮ ⏭) на пульте ДУ.

- При последовательных нажатиях кнопки **SEARCH** (⏭)
▶ 1/2 → ▶ 1/4 → ▶ 1/8
- При последовательных нажатиях кнопки **SEARCH** (⏮)
◀ 1/2 → ◀ 1/4 → ◀ 1/8
- Для возврата к воспроизведению с нормальной скоростью нажмите кнопку **PLAY** (▶).

Нажмите и удерживайте кнопку **SEARCH** (⏮ ⏭) в режиме паузы и диск будет воспроизводиться со скоростью 1/4 от нормальной. При отпускании кнопки возобновится режим паузы.



- Скорости, указанные для этой функции, могут отличаться от фактической скорости воспроизведения.
- Для дисков DivX замедленное воспроизведение действует только в прямом направлении.

Пошаговое воспроизведение



Нажимайте кнопки **SKIP** (⏮, ⏭) на пульте дистанционного управления в режиме паузы.

- При каждом нажатии кнопки на экране будет появляться новый кадр изображения.
При нажатии кнопки **SKIP** (⏮) будет воспроизводиться предыдущий кадр.
При нажатии кнопки **SKIP** (⏭) будет воспроизводиться следующий кадр.
- Для возврата к воспроизведению с нормальной скоростью нажмите кнопку **PLAY** (▶).



- Для дисков DivX пошаговое воспроизведение действует только в прямом направлении.

Использование кнопки INFO

Функция **ANYKEY** позволяет вам легко осуществлять поиск желаемой сцены за счет обеспечения доступа к содержимому диска по указанному сюжету, фрагменту, дорожке и времени. Вы также можете изменять настройки языков субтитров и звукового сопровождения и настраивать некоторые функции, включая функции **Ракурс**, **Повтор**, **Увеличение**.

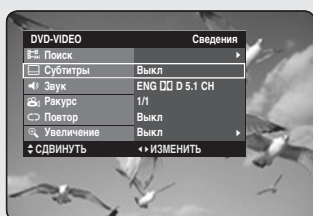
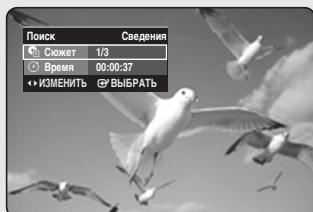
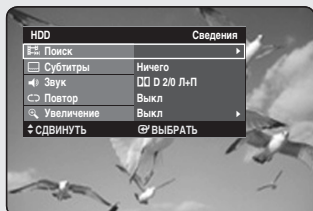

Прямой переход к сцене с использованием INFO



Если вы хотите перейти к сюжету, фрагменту для поиска нужной сцены.

1. Нажмите кнопку **INFO** во время воспроизведения.
2. С помощью кнопок **▲▼** выберите пункт меню **Поиск**, затем нажмите кнопку **OK** или **▶**.
3. С помощью кнопок **▲▼** выберите пункт меню **Сюжет**, **Фрагмент** или **Время**.
4. Для выбора нужной сцены используйте кнопки **◀▶** или кнопки с цифрами, затем нажмите кнопку **OK**.
Если выполняется поиск времени, с помощью номерных кнопок введите последовательно часы, минуты и секунды. Затем нажмите кнопку **OK**.



- Для некоторых дисков эта функция может не действовать. Когда загружен аудио компакт-диск (CD-DA) или диск с файлами MP3/JPEG, то в зависимости от типа диска информация на экране может не появиться.
- Функция поиска по времени не работает на некоторых дисках.
- Чтобы убрать окно, нажмите кнопку **RETURN**.

Выбор языка субтитров



Имеется возможность выбора одного из языков субтитров, записанных на диск. Можно также использовать эту функцию с помощью кнопки **SUBTITLE** на пульте ДУ.

1. Нажмите кнопку **INFO** во время воспроизведения.
2. С помощью кнопок **▲▼** выберите пункт меню **Субтитры**.
3. Нажмите кнопки **◀▶** для выбора необходимого языка субтитров.



- В зависимости от типа диска, субтитры могут показываться на экране по-разному.
- Некоторые диски позволяют выбирать языки субтитров только через меню диска.

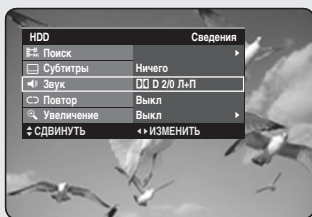

Выбор звуковых дорожек и аудио каналов



Эта функция выбирает одну из звуковых дорожек, записанных на диск. Также она позволяет выбирать аудио каналы.

*Можно также использовать эту функцию с помощью кнопки **AUDIO** на пульте ДУ.*

1. Нажмите кнопку **INFO** во время воспроизведения.
2. С помощью кнопок **▲▼** выберите пункт меню **Звук**.
3. Нажмите кнопки **◀▶** для выбора необходимой звуковой дорожки или аудиоканала.



- Звуковые дорожки и аудио каналы могут быть различными, потому что они зависят от конкретного диска.
- Некоторые диски позволяют выбирать звуковую дорожку на нужном языке только через меню диска.

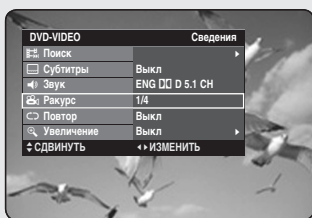

Изменение ракурса изображения



*Если на диске **DVD-VIDEO** содержатся изображения под несколькими углами, можно выбрать функцию угла.*

1. Нажмите кнопку **INFO** во время воспроизведения.
2. С помощью кнопок **▲▼** выберите пункт меню **Ракурс**.
3. С помощью кнопок **◀▶** выберите желаемый ракурс.



- Эта функция зависит от диска и может не работать на многих дисках DVD.
- Эта функция не действует, если на диске DVD не записаны сцены, снятые камерой с разных точек.
- Показывает текущий ракурс, общее количества ракурсов.

Повтор воспроизведения

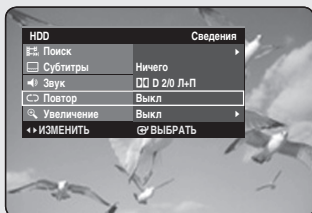

Как осуществлять повтор (повтор воспроизведения)



Можно также использовать эту функцию с помощью кнопки **REPEAT** на пульте ДУ.

1. Нажмите кнопку **INFO** во время воспроизведения.
2. С помощью кнопок **▲▼** выберите пункт **Повтор**.
3. С помощью кнопок **◀▶** выберите режим повтора **выкл**, **A-B** или **сюжета** или **Фрагмент**, затем нажмите кнопку **OK**.



- Повтор фрагмента не поддерживается для жесткого диска/дисков DVD-RAM/-RW (режим VR), а также для незакрытых дисков DVD-RW/±R (режим V).
- Можно также включить обычное воспроизведение, нажав кнопку **EXIT**()

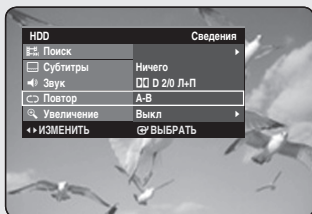

Повтор A-B



Можно также использовать эту функцию с помощью кнопки **REPEAT A-B** на пульте ДУ.

1. Нажмите кнопку **INFO** во время воспроизведения.
2. С помощью кнопок **▲▼** выберите пункт меню **Повтор**.
3. С помощью кнопок **◀▶** выберите режим повтора **A-B**, затем нажмите кнопку **OK**.
4. Нажмите кнопку **OK** в точке (A) начала фрагмента, который вы хотите повторить, и затем нажмите ее опять в точке (B) конца фрагмента, которой вы хотите повторить. Начнется повтор воспроизведения фрагмента между точками A-B.



- Если вы захотите установить точку конца (B) до истечения пяти секунд после начала фрагмента, на экране появится значок запрета операции ()
- Вы также можете включить режим нормального воспроизведения нажатием кнопки **EXIT**()
- Функция "Повтор A-B" не поддерживается для аудио компакт-дисков (CD-DA), дисков с файлами MP3 и DivX.

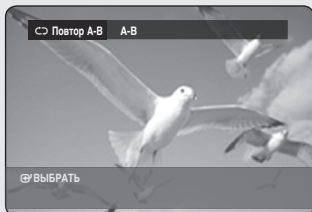

Увеличение изображения

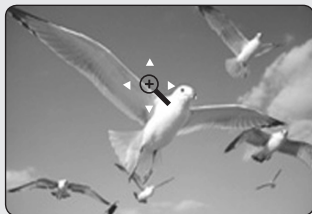
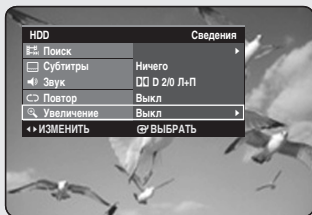

1. Нажмите кнопку **INFO** во время воспроизведения.
2. С помощью кнопок **▲▼** выберите пункт меню **Увеличение**, затем нажмите кнопку **OK** или **▶**.
На экране появится значок (⌕).
3. Нажимайте кнопки **▲▼◀▶** для выбора участка изображения, который вы хотите увеличить.
4. Нажмите кнопку **OK**.
Размер изображения станет в два раза больше нормального. Если нажать эту кнопку опять, размер изображения станет в четыре раза больше нормального.

Жесткий диск/ диск DVD-VIDEO/DVD-RAM/±RW/±R

нормальный размер → X2 → X4 → X2 → нормальный размер



- Функция увеличения изображения не поддерживается, когда запись на диск была выполнена в режиме EP, за исключением случаев, когда запись была выполнена в режиме V (Видео).

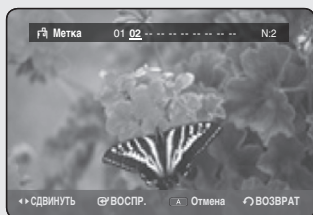

Использование меток



Установите метки у сцен, которые необходимо просмотреть снова, чтобы начать воспроизведение с отмеченного места.

Настройка меток

1. Нажмите кнопку **MARKER** во время воспроизведения.
2. Когда на экране появится желаемая сцена, нажмите кнопку **OK**.
 - На экране появляется номер метки **01** и сцена запоминается.
3. Нажмите кнопку **▶**, чтобы переместиться к позиции следующей метки.
4. Снова нажмите кнопку **OK**, когда на экране появится следующая желаемая сцена.
 - На экране появляется номер метки **02** и сцена запоминается.
 - Жесткий диск, диски DVD-RAM или DVD-RW (режим VR) вместо функции Закладка имеют функцию Метка. Так как сцены могут быть отображены на нескольких страницах, требуется их нумерация. Если на используемый диск установлена защита, метки не могут быть установлены или удалены. Будет доступно только воспроизведение.

Воспроизведение помеченной сцены

1. Нажмите кнопку **MARKER** во время воспроизведения.
2. Нажимайте кнопки **◀ ▶** для выбора желаемой помеченной сцены.
3. Нажмите кнопку **OK** или **PLAY** (⏪), чтобы начать воспроизведение с помеченной сцены.
 - Если вы нажмете кнопку **SKIP** (⏮), происходит возврат к началу воспроизводящейся помеченной сцены. При нажатии кнопки еще раз в пределах 3 секунд, воспроизведение начнется с предыдущей отмеченной позиции.
 - Если вы нажмете кнопку **SKIP** (⏭), произойдет переход к следующей отмеченной позиции.

Удаление метки

1. Нажмите кнопку **MARKER** во время воспроизведения.
2. Нажимайте кнопки **◀ ▶** для выбора желаемой помеченной сцены.
3. Нажмите **КРАСНУЮ** кнопку (**A**) для удаления выбранной метки.
 - При воспроизведении с жесткого диска/дисков DVD-RAM/-RW (режим VR) удаление метки приводит к изменению номеров меток. Например, если удалена метка 7 после того, как было зарегистрировано 10 меток, номера меток после 8-й автоматически уменьшатся на единицу и 8-я метка станет 7-й.

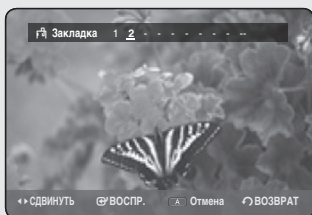

Использование закладок



(режим V)

Настройка закладок

1. Нажмите кнопку **MARKER** во время воспроизведения.
2. Когда на экране появится желаемая сцена, нажмите кнопку **OK**.
 - На экране появляется номер закладки 1 и сцена запоминается.
3. Нажмите кнопку **▶**, чтобы переместиться к позиции следующей закладки.
4. Снова нажмите кнопку **OK**, когда на экране появится следующая желаемая сцена. На экране появляется номер закладки 2 и сцена запоминается.
 - Повторяйте указанные выше операции, чтобы пометить закладками другие места на диске.
 - Вы можете пометить закладками до 10 сцен.



- Закладки удаляются, когда вы открываете лоток для диска и затем закрываете его.

Воспроизведение помеченной сцены

1. Нажмите кнопку **MARKER** во время воспроизведения.
2. Нажимайте кнопки **◀ ▶** для выбора помеченной закладкой сцены.
3. Нажмите кнопку **OK** или **PLAY(⏪)**, чтобы начать воспроизведение с выбранной сцены.

Удаление закладки

1. Нажмите кнопку **MARKER** во время воспроизведения.
2. Нажимайте кнопки **◀ ▶** для выбора помеченной закладкой сцены.
3. Нажмите **КРАСНУЮ** кнопку (**A**) для удаления выбранной закладки.

Воспроизведение аудио компакт-диска/MP3

Кнопки на пульте дистанционного управления, используемые при воспроизведении компакт-диска (CD-DA)/MP3

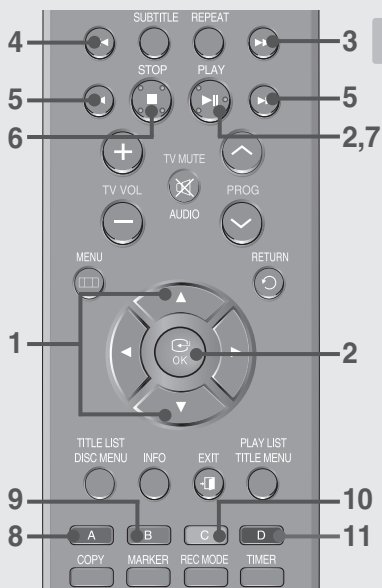

1. ▲▼ : Выбирают дорожку (музыкальное произведение).
2. **Кнопка ОК, Кнопка PLAY (▶)** : Воспроизводит выбранную дорожку (музыкальное произведение).
3. **Кнопка SKIP (⏭)** : переход к следующей странице.
4. **Кнопка SKIP (⏮)** : переход к предыдущей странице.
5. **Нажатие кнопок SEARCH (⏏ ⏏)** : Ускоренное воспроизведение (X2, X4, X8) (только для аудио компакт-дисков)
6. **Кнопка STOP (⏏)** : Останавливает воспроизведение дорожки (музыкального произведения).
7. **Кнопка PLAY (▶)** : Воспроизведение дорожки (музыкального произведения) или пауза.
8. **КРАСНАЯ кнопка (A)**:
 - создание списка воспроизведения или переход к списку воспроизведения.
 - Выбор кнопок “Копировать” и “Выбрать все”. (только для дисков MP3)
9. **ЗЕЛЕНАЯ кнопка (B)**: выбор порядка сортировки. (только для дисков MP3)
10. **ЖЕЛТАЯ кнопка (C)**: выбор режима воспроизведения. (ПОВТОР)
11. **СИНЯЯ кнопка (D)**: выбор содержимого. (только для дисков MP3)

Воспроизведение аудио компакт-диска (CD-DA)

1. Загрузите в лоток аудио компакт-диск (CD-DA).
 - На экране появляется меню аудио компакт-диска и начинается воспроизведение дорожек (музыкальных произведений).
2. Нажимайте кнопки ▲▼ для выбора дорожки (музыкального произведения), которую вы хотите слушать и затем нажмите кнопку **ОК**.

◆ Элементы экранного меню компакт-диска (CD-DA)

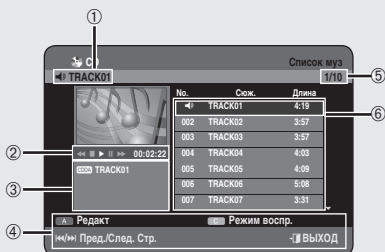

1. **Текущая дорожка (музыкальное произведение)** : Показывается номер дорожки, воспроизводящейся в данный момент.
2. Здесь показывается информация о рабочем состоянии диска и время воспроизведения для воспроизводящейся в данный момент дорожки.
3. Отображает текущий тип файла и имя файла.
4. Показывает действующие кнопки.
5. Показывает номер текущей воспроизводящейся дорожки и общее число дорожек на диске.
6. Показывает список дорожек (музыкальных произведений).

Воспроизведение диска с файлами MP3

1. Загрузите в лоток диск с файлами MP3.
 - На экране появится меню.
2. С помощью кнопок ▲▼ выберите пункт меню **Библиотека**, затем нажмите кнопку **OK** или кнопку ►.
3. С помощью кнопок ▲▼ выберите пункт меню **Музыка**, затем нажмите кнопку **OK** или кнопку ►.
4. Нажимайте кнопки ▲▼ для выбора дорожки, которую вы хотите слушать и затем нажмите кнопку **OK**.

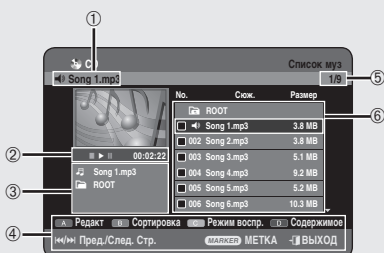

◆ Элементы экранного меню диска с файлами MP3

1. **Текущая дорожка (музыкальное произведение)** : Показывается название дорожки, воспроизводящейся в данный момент.
2. Отображение доступных кнопок и времени воспроизведения, соответствующего воспроизводимой в настоящий момент части.
3. Показывает текущий тип файла, имя файла и имя папки.
4. Показывает действующие кнопки.
5. Показывает текущий индекс воспроизведения, общее количество дорожек.
6. Показывает список дорожек (музыкальных произведений).

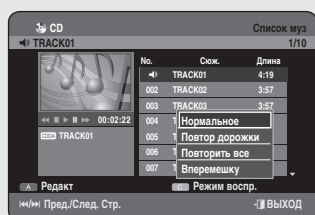

Повтор компакт-диска (CD-DA) и диска MP3

Можно также использовать эту функцию с помощью кнопки REPEAT на пульте ДУ. Во время воспроизведения несколько раз нажмите кнопку REPEAT для выбора необходимого режима повтора.

1. Нажмите **ЖЕЛТУЮ** кнопку (C) во время воспроизведения Список муз.
2. С помощью кнопок ▲▼ выберите желаемый режим воспроизведения, затем нажмите кнопку **OK** или ►.
 - **Нормальное (Компакт-диск (CD-DA)/MP3)** : Дорожки диска воспроизводятся в том порядке, в котором они были записаны на диск.
 - **Повтор дорожки (Компакт-диск (CD-DA)/ MP3)**
 - **Повторить папку (MP3)**
 - **Повторить все (Компакт-диск (CD-DA)/MP3)**
 - **Вперемешку (Компакт-диск (CD-DA)/MP3)** : При выборе этого режима дорожки диска воспроизводятся в случайном порядке.

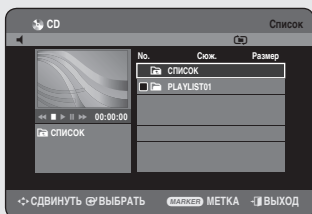
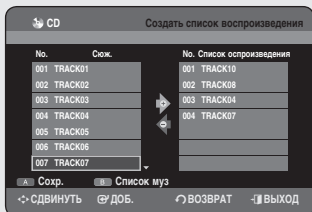
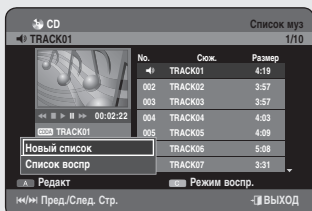

Создание списка воспроизведения

Вы можете зарегистрировать в списке воспроизведения максимум 30 дорожек (музыкальных произведений).

1. Нажмите **КРАСНУЮ** кнопку (A) во время воспроизведения Список муз.
2. С помощью кнопок ▲▼ выберите пункт меню **Новый список**, затем нажмите кнопку **OK** или ►.
3. Нажимайте кнопки ▲▼ для выбора дорожек в том порядке, в котором вы хотите их воспроизвести, затем нажмите кнопку **OK**.
 - Если вы включили в список воспроизведения неправильную дорожку, нажатием кнопок ►▲▼ выберите неправильную дорожку, затем нажмите кнопку **OK**.
4. Для сохранения списка воспроизведения нажмите **КРАСНУЮ** кнопку (A). Будет создан **новый список для воспроизведения**.

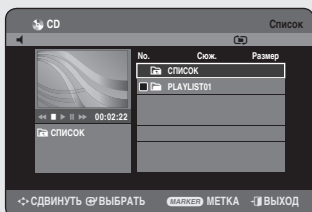
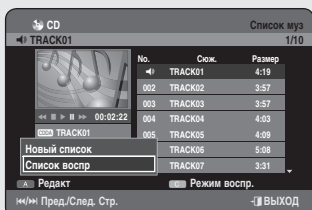

Выбор списка для воспроизведения

1. Нажмите **КРАСНУЮ** кнопку (A) во время воспроизведения Список муз.
2. С помощью кнопок ▲▼ выберите пункт меню **Список воспр.**, затем нажмите кнопку **OK** или ►.
3. Нажимайте кнопки ▲▼ для выбора папки желаемого списка для воспроизведения, затем нажмите кнопку **OK**. Выбранные дорожки воспроизводятся автоматически.

Удаление списка для воспроизведения

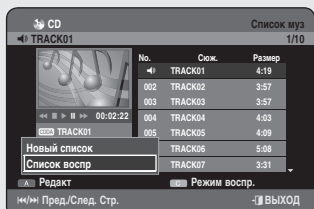

1. Нажмите **КРАСНУЮ** кнопку (A) во время воспроизведения Список муз.
2. С помощью кнопок ▲▼ выберите пункт меню **Список воспроизведения**, затем нажмите кнопку **ОК** или ►.
3. Нажимайте кнопки ▲▼ для выбора списка для воспроизведения, который вы хотите удалить.
4. Нажмите **КРАСНУЮ** кнопку (A).
5. Нажатием кнопк ◀▶ выберите **Да**, затем нажмите кнопку **ОК**. Выбранный список для воспроизведения удаляется.

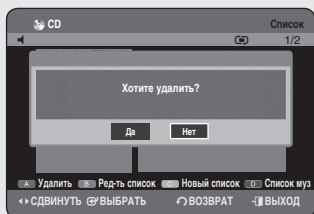
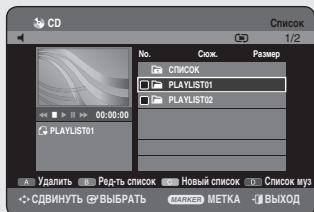

Переход к редактированию списка для воспроизведения

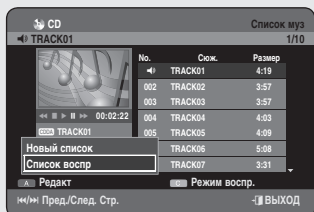

1. Нажмите **КРАСНУЮ** кнопку (A) во время воспроизведения Список муз.
2. С помощью кнопок ▲▼ выберите пункт меню **Список воспроизведения**, затем нажмите кнопку **ОК** или ►.
3. Нажимайте кнопки ▲▼ для выбора списка для воспроизведения, который вы хотите редактировать.
4. Нажмите **ЗЕЛЕНУЮ** кнопку (B) в режиме списка воспроизведения.
5. Нажимайте кнопки ▲▼ для выбора дорожек в том порядке, в котором вы хотите их воспроизвести, затем нажмите кнопку **ОК**.
 - Если вы включили в список воспроизведения неправильную дорожку, нажатием кнопок ►▲▼ выберите неправильную дорожку, затем нажмите кнопку **ОК**.
6. Для сохранения списка воспроизведения нажмите **КРАСНУЮ** кнопку (A). Список воспроизведения отредактирован.

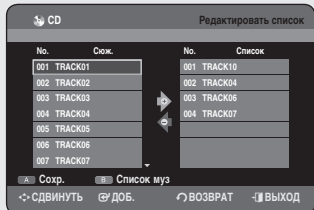
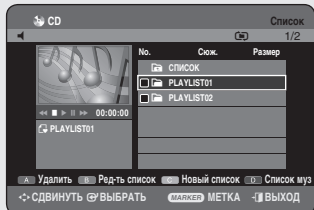

Переход к списку музыкальных файлов

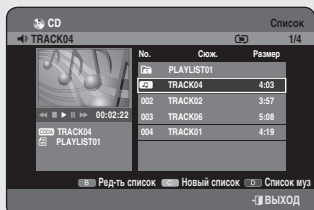

1. Нажмите **СИНИЮ** кнопку (D) во время воспроизведения элемента Список воспроизведения. Отобразится Список муз.

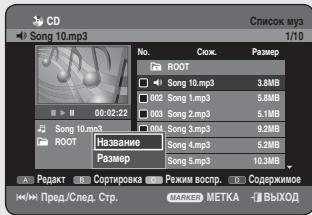

Использование функции Сортировка

При необходимости порядок сортировки пункта Список муз изменить достаточно просто.

1. Когда отображается список, нажмите **ЗЕЛЕНУЮ** кнопку **(B)** для выбора параметра **Сортировка**.
2. Нажмите кнопки **▲▼** для выбора необходимого элемента, затем нажмите кнопку **OK** или **▶**.
 - **Название** : в алфавитном порядке
 - **Размер** : в порядке размера файлов аудиофайлов.



- Аудио компакт-диск (CD-DA) недоступен.
- Можно выполнить сортировку по имени и размеру. Для отсортированного списка будет выполнена повторная сортировка в порядке копирования после повторного ввода для параметра Список муз.

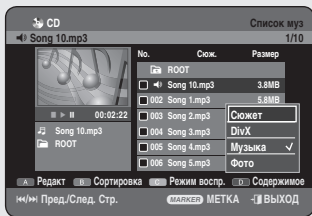

Выбор пункта Содержимое

1. Нажмите **СИНЮЮ** кнопку **(D)** для выбора пункта **Содержимое**.
2. С помощью кнопок **▲▼** выберите содержимое, которое необходимо переместить, затем нажмите кнопку **OK** или **▶**.



- Эта функция возможна только в том случае, если диск содержит выбранное содержимое.
- Аудио компакт-диск (CD-DA) недоступен.

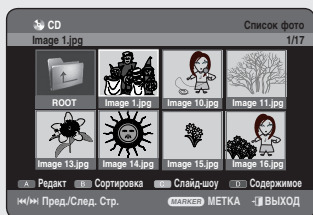

Воспроизведение диска с фотографиями



1. Вставьте диск JPEG в лоток для дисков.
 - На экране появится меню.
2. С помощью кнопок ▲▼ выберите пункт меню **Библиотека**, затем нажмите кнопку **OK** или кнопку ►.
3. С помощью кнопок ▲▼ выберите пункт **Фото**, затем нажмите кнопку **OK** или ►.
 - Чтобы увидеть 8 следующих фотографий, нажмите кнопку **SKIP** (⏩).
 - Чтобы увидеть 8 предыдущих фотографий, нажмите кнопку **SKIP** (⏪).
4. С помощью кнопок ▲▼◀▶ выберите нужное изображение, а затем нажмите кнопку **OK**.

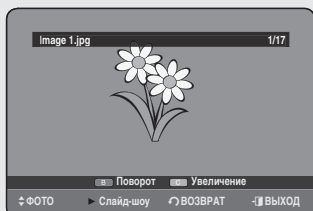

Слайд-шоу

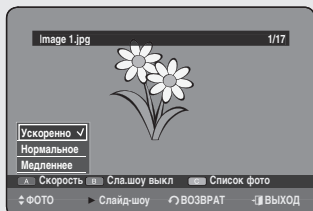

5. Нажмите **PLAY** кнопку (▶).
 - На экране Список фото можно включить функцию слайд-шоу, нажав **ЖЕЛТУЮ** кнопку (C).
6. С помощью нажатия **КРАСНОЙ** кнопки (A) можно выбрать параметр **Скорость**.
7. Нажатием кнопок ▲▼ выберите скорость показа слайд-шоу, затем нажмите кнопку **OK** или ►.

Слайд-шоу запускается, и изображения воспроизводятся с выбранной скоростью.

 - Можно перейти в **Список фото**, нажав **ЖЕЛТУЮ** кнопку (C).

◆ Чтобы прекратить слайд-шоу

Нажмите **ЗЕЛЕНУЮ** кнопку (B), кнопку **STOP** (⏹) или кнопку **RETURN**.

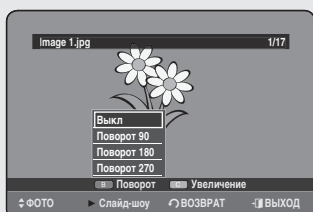

Поверот

Сначала выполните операции 1-4 на стр. 57.

- 5¹. Нажмите **ЗЕЛЕНУЮ** кнопку (B) для выбора параметра **Поверот**.
6. Нажатием кнопок ▲▼ выберите угол поворота фотографии, затем нажмите кнопку **OK** или ►.
 - Если угол поворота выбран, можно его изменить, нажав **КРАСНУЮ** кнопку (A).
 - Можно перейти в **Список фото**, нажав **ЖЕЛТУЮ** кнопку (C).

◆ Чтобы прекратить поворот

Нажмите **ЗЕЛЕНУЮ** кнопку (B), кнопку **STOP** (⏹) или кнопку **RETURN**.

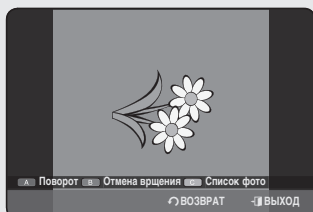

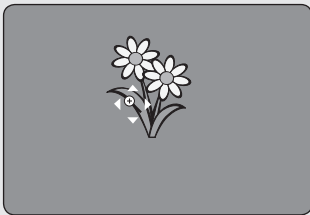

Увеличение

Сначала выполните операции 1-4 на стр. 57.

- 5⁻¹. Нажмите **ЖЕЛТУЮ** кнопку (**C**) для выбора параметра **Увеличение**.
6. При нажатиях кнопки **OK** изображение увеличивается максимум до 4x (в четыре раза больше нормального размера).

→ X2 → X4 → X2 → нормальный размер

- Можно перейти в **Список фото**, нажав **ЖЕЛТУЮ** кнопку (**C**).

◆ Чтобы прекратить увеличение

Нажмите **ЗЕЛЕНУЮ** кнопку (**B**), кнопку **STOP** (⏻) или кнопку **RETURN**.

Переход к списку фотографий

Сначала выполните операции 1-4 на стр. 57.

- 5⁻¹. Нажмите кнопку **RETURN** для перехода к пункту **Список фото**.

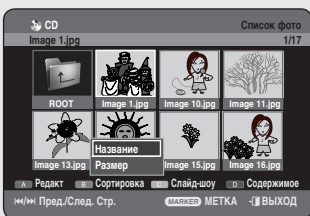

Использование функции Сортировка

При необходимости порядок сортировки пункта **Список фото** изменить достаточно просто.

1. Когда отображается список, нажмите **ЗЕЛЕНУЮ** кнопку (**B**) для выбора параметра **Сортировка**.
2. Нажмите кнопки **▲▼** для выбора необходимого элемента, затем нажмите кнопку **OK** или **▶**.
 - **Название** : в алфавитном порядке
 - **Размер** : в порядке размера файлов фотографий.



- Можно выполнить сортировку по имени и размеру. Для отсортированного списка будет выполнена повторная сортировка в порядке копирования после повторного ввода для параметра **Список фото**.

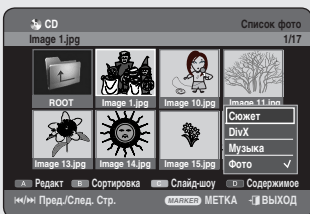

Выбор пункта Содержимое

Сначала выполните операции 1-3 на стр. 57.

1. Нажмите **СИНЮЮ** кнопку (**D**) для выбора пункта **Содержимое**.
2. С помощью кнопок **▲▼** выберите содержимое, которое необходимо переместить, затем нажмите кнопку **OK** или **▶**.



- Эта функция возможна только в том случае, если диск содержит выбранное содержимое.

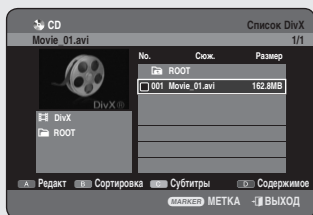

Воспроизведение диска DivX

Использование кнопки MENU (Меню)

1. Вставьте диск DivX в лоток для дисков.
 - На экране появится меню.
2. С помощью кнопок ▲▼ выберите пункт меню **Библиотека**, затем нажмите кнопку **OK** или кнопку ►.
3. С помощью кнопок ▲▼ выберите пункт меню **DivX**, затем нажмите кнопку **OK** или ►.
4. С помощью кнопок ▲▼ выберите файл avi (DivX), затем нажмите кнопку **OK** или **PLAY** (▶).
5. При воспроизведении файла DivX вы можете использовать перечисленные далее функции. Если вы нажмете кнопку **STOP** (⏻) один раз во время воспроизведения, на экране будет показан список файлов, а если вы нажмете эту кнопку еще раз, то выйдете из экранного меню.

Описание функций для диска DivX

Функция	Описание
Пропуск	Во время воспроизведения нажимайте кнопку SKIP (⏮⏭) для перехода вперед или назад на 5 минут.
Поиск	Во время воспроизведения нажмите кнопку SEARCH (⏮⏭) и нажимайте ее вновь для поиска с более высокой скоростью. (X 2, X 4, X 8)
Замедленное воспроизведение	В режиме паузы (⏸ Pause) нажмите кнопку SEARCH (⏭) на пульте дистанционного управления. (1/2, 1/4, 1/8) Замедленное обратное воспроизведение невозможно.
Покадровое воспроизведение	В режиме паузы (⏸ Pause) нажмите кнопку SKIP (⏭) на пульте дистанционного управления в режиме неподвижных изображений. Обратное покадровое воспроизведение невозможно.

-  Данный рекордер может воспроизводить сжатые видеофайлы следующих форматов:
 - Формат DivX Video (кодек) : DivX 3.11, DivX 4.x, DivX 5.x
 - Формат DivX Audio (кодек) : "MP3", MPEG1 Audio Layer 2, "LPCM", "AC3"
- Поддерживаемые форматы файлов субтитров: .smi, .srt, .sub, .psb, .txt, .ass (файл субтитров должен иметь точно такое же имя, что и соответствующий файл DivX).
- Могут не воспроизводиться некоторые файлы DivX, созданные на персональном компьютере. Это может произойти потому, что не поддерживается использовавшийся тип кодека, его версия или потому, что разрешение превышает спецификации стандарта MPEG4.
- Нельзя воспроизводить диск с разрешением больше, чем 720 x 576 пикселей.



Запись субтитров файлов DivX

1. Нажмите **ЖЕЛТУЮ** кнопку (C) в списке файлов.
2. Нажимайте кнопки ▲▼ для выбора поддерживаемого языка субтитров файла DivX по региону, затем нажмите кнопку **ОК**.

Зап. Европ.	Африкаанс, Баскский, Каталанский, Датский, Голландский, Русский, Фарерский, Финский, Французский, Немецкий, Исландский, Индонезийский, Итальянский Малайский, Норвежский, Португальский, Испанский, Суахили, Шведский
Центр. Европ.	Английский, Албанский, Хорватский, Чешский Венгерский, Польский, Румынский, Сербский (латиница), Словацкий, Словенский
Греческ.	Английский, греческий
Кириллица	Английский, Азербайджанский, Белорусский, Болгарский, Казахский, Македонский, Русский, Сербский, Татарский, Украинский, Узбекский



- Если субтитры на выбранном языке показываются искаженным шрифтом, выберите для субтитров DivX соответствующий регион. Если это не помогло, значит данный формат субтитров не поддерживается.



Использование функции Сортировка

При необходимости порядок сортировки DivX List изменить достаточно просто.

1. Когда отображается список, нажмите **ЗЕЛЕНУЮ** кнопку (B) для выбора параметра **Сортировка**.
2. Нажмите кнопки ▲▼ для выбора необходимого элемента, затем нажмите кнопку **ОК** или ►.
 - **Название** : в алфавитном порядке
 - **Размер** : в порядке размера файлов DivX.



- Можно выполнить сортировку по имени и размеру. Для отсортированного списка будет выполнена повторная сортировка в порядке копирования после повторного ввода для параметра Список DivX.

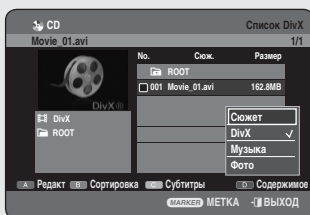

Выбор пункта Содержимое

1. Нажмите **СИНИЮ** кнопку (D) для выбора пункта **Содержимое**.
2. С помощью кнопок ▲▼ выберите содержимое, которое необходимо переместить, затем нажмите кнопку **ОК** или ►.



- Эта функция возможна только в том случае, если диск содержит выбранное содержимое.



Запись

В этом разделе рассматриваются различные способы записи на жесткий диск и диски DVD. Это устройство может выполнять запись на диски различных типов. Перед записью прочтите приведенные ниже инструкции и выберите тип диска в соответствии с вашими предпочтениями.

Диски, на которые возможна запись

Этот рекордер может выполнять запись на диски следующих типов

• DVD-HR753

HDD	DVD-RAM	DVD-RW	DVD-R

• DVD-HR755/DVD-HR756

HDD	DVD-RAM	DVD-RW	DVD-R	DVD+RW	DVD+R

- Диски DVD-RAM и DVD±RW являются перезаписываемыми.
- Диски DVD±R являются не перезаписываемыми.

Совместимость рекордера Samsung с рекордерами других фирм.

Тип диска	Формат записи	Устройство записи	Закрытие	Дополнительная запись на рекордере Samsung
DVD-RAM	Режим VR	Samsung	X	Возможна
		Другой фирмы	X	Возможна
DVD-RW	Режим VR	Samsung	Закрытый Невозможна	Невозможна Возможна
		Другой фирмы	Закрытый Невозможна	Невозможна Возможна
	Режим V	Samsung	Закрытый Невозможна	Невозможна Возможна
		Другой фирмы	Закрытый Невозможна	Невозможна Невозможна
DVD-R	Режим V	Samsung	Закрытый Невозможна	Невозможна Возможна
		Другой фирмы	Закрытый Невозможна	Невозможна Невозможна
DVD+RW (только DVD-HR755 / DVD-HR756)	-	Samsung	X	В некоторых случаях запись невозможна
		Другой фирмы	X	В некоторых случаях запись невозможна
DVD+R (только DVD-HR755 / DVD-HR756)	-	Samsung	Закрытый Невозможна	Невозможна В некоторых случаях запись невозможна
			Другой фирмы	Закрытый Невозможна



- **Закрытие**
 - При закрытии диска DVD-RW/±R дополнительная запись на него становится невозможной.
- **Отмена закрытия**
 - Эта операция позволяет сделать дополнительную запись на закрытый диск DVD-RW, первоначально записанный на HDD DVD рекордере.
 - Невозможно отменить закрытие диска DVD-RW, записанного в режиме DAO (односеансовой записи диска) на ПК.
 - Невозможно отменить закрытие диска DVD-RW, который был записан в режиме Video на рекордере другой фирмы.
 - Невозможно отменить закрытие диска DVD±R.

<DVD+RW>

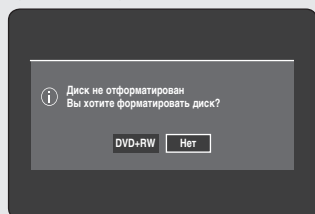

<DVD-RW>

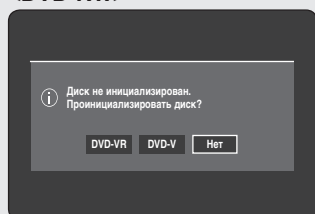

Форматы записи

Так как доступные функции могут быть различными в зависимости от типа диска, выбирайте диск, лучше всего подходящий для ваших целей. Когда вы загружаете в рекордер не использовавшийся диск, на экране появляется следующее сообщение.

DVD-RAM/DVD+R: форматирование начинается автоматически.

DVD+RW: использование после форматирования диска.

DVD-RW: использование после инициализации диска.

Если необходимо изменить режим VR или V см. раздел "Форматирование диска" на стр. 96.

DVD-R: Нет необходимости форматировать этот тип диска DVD-R, а запись поддерживается только в режиме Video.

Диски DVD-RAM/DVD-RW (Режим VR)

- В этом режиме доступны многие функции монтажа и редактирования содержимого диска (такие, как удаление сюжета целиком, частичное удаление сюжета и т.п.).
- Имеются различные варианты редактирования с использованием созданного списка воспроизведения.

Диски DVD-RW (Режим Video)-R

- В этом режиме на диске автоматически создаются фрагменты во время закрытия диска DVD-RW/-R, записанного в режиме Video. Длительность фрагментов (интервалы между фрагментами) может быть различной в зависимости от режима записи.
- Доступно простое редактирование (стирание сюжетов/изменение названия сюжета).

Диски DVD+RW

- При использовании дисков DVD+RW не существует разницы между форматом DVD-Video (V-формат) и форматом DVD-Video Recording (VR-формат).

Режим записи

Когда рекордер находится в режиме "Стоп", выберите один из четырех режимов записи последовательными нажатиями кнопки REC MODE (Режим записи) в зависимости от желаемого времени записи и качества изображения. В общем, качество изображения улучшается по мере уменьшения возможной длительности записи. В режиме FR (гибкая запись) качество изображения изменяется автоматически, чтобы записать по таймеру все изображения в течение запрограммированного времени на оставшееся на диске свободное место. Эта функция выбирается в режимах XP, SP, LP и EP и вы можете использовать ее для записи по таймеру.

• DVD-HR753

Режим записи	Время записи	
	Жесткий диск (160ГБ)	DVD-RAM/RW/R
XP (режим высокого качества)	Около 41 часов	Около 1 часа прим. 8.5 Мбит/с
SP (режим стандартного качества)	Около 67 часов	Около 2 часов прим. 4.5 Мбит/с
LP (режим длительной записи)	Около 133 часов	Около 4 часов прим. 2 Мбит/с
EP (режим продленной записи)	Около 199 часов Около 264 часов	Около 6 часов/ прим. 1.6 Мбит/с Около 8 часов/ прим. 1.2 Мбит/с
FR (Гибкая запись)	Примерно 41 - 199 часов	Примерно 1~6 часов

• DVD-HR755/DVD-HR756

Режим записи	Время записи	
	Жесткий диск (250ГБ)	DVD-RAM/±RW/±R
XP (режим высокого качества)	Около 64 часов	Около 1 часа прим. 8.5 Мбит/с
SP (режим стандартного качества)	Около 106 часов	Около 2 часов/ прим. 4.5 Мбит/с
LP (режим длительной записи)	Около 211 часов	Около 4 часов/ прим. 2 Мбит/с
EP (режим продленной записи)	Около 316 часов Около 421 часов	Около 6 часов/ прим. 1.6 Мбит/с Около 8 часов/ прим. 1.2 Мбит/с
FR (Гибкая запись)	Примерно 64 - 316 часов	Примерно 1~6 часов



- Время записи может изменяться в зависимости от конкретных условий записи.
- 1 ГБ = 1 000 000 000 байт; реальная емкость может быть меньше, поскольку часть памяти используется внутренней микропрограммой.
- Двухслойные диски DVD±R имеют емкость, приблизительно в два раза большую, чем однослойные диски DVD±R. (см. стр. 41)

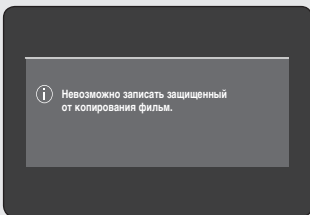

Не записываемые изображения

Этот HDD DVD рекордер не может записывать изображения, защищенные от копирования.

Когда во время записи HDD DVD рекордер получает сигнал о защите от копирования, запись прекращается, а на экране появляется следующее сообщение.

О сигналах контроля копирования.

В вещательных программах, которые содержат сигналы контроля копирования, могут иметься сигналы одного из трех следующих типов - Copy-Free, Copy-Once и Copy-Never. Если вы хотите записать программу типа Copy-once, используйте диск DVD-RW с защитой от копирования CPRM в режиме VR или диск DVD-RAM.

Диск \ Тип сигнала	Copy-Free	Copy-Once	Copy-Never
DVD-RW(версия 1.1)	○	—	—
DVD-RW(версия 1.1) с CPRM			
Режим VR	○	○*	—
Режим Video	○		—
DVD-R	○		—
DVD-RAM(версия 2.0)	○	○*	—
DVD+RW	○	—	—
DVD+R	○	—	—

После записи программы типа "Copy-Once", дополнительная запись не может быть выполнена.

◆ CPRM (Защита контента для записываемого носителя)

CPRM представляет собой механизм защиты, который привязывает запись к носителю, на котором она сделана. Он поддерживается некоторыми HDD DVD рекордерами, но только небольшой частью DVD-проигрывателей. На каждом записываемом диске DVD имеется уникальный 64-разрядный идентификатор носителя, нанесенный травлением в зоне BSA. Когда на диск записывается защищенный контент, он может быть зашифрован 56-разрядным шифром C2 (Cryptomeria), получаемым из идентификатора носителя.

Во время воспроизведения идентификатор считывается из зоны BSA и используется для генерации ключа, используемого для дешифрации содержимого диска. Если содержимое диска копируется на другой носитель, идентификатор будет отсутствовать или будет неправильным и данные будут невозможно дешифровать.

Немедленная запись



только HR755/HR756

Перед началом записи

1. Проверьте, что на диске осталось достаточно свободного места для выполнения записи.
2. Нажмите кнопку **HDD** или **DVD**.
Если вы выбрали диск DVD, нажмите кнопку **OPEN/CLOSE** и положите записываемый диск в лоток для диска. Нажмите кнопку **OPEN/CLOSE**, чтобы закрыть лоток для диска. Подождите, пока с дисплея на передней панели не исчезнет сообщение **LOAD**.

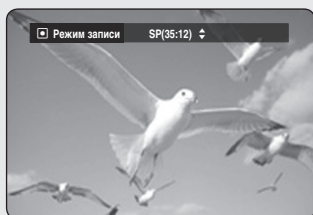

Запись текущей телепередачи во время ее просмотра

1. Нажатием кнопки **PROG** (⏪ ⏩) или кнопки с цифрами выберите телевизионную станцию, передачу которой вы хотите записать.
2. Последовательно нажимая кнопку **REC MODE** (или нажав кнопку **REC MODE** и затем нажимая кнопки **▲▼** выберите скорость записи (качество).

→ SP → LP → EP → XP →

3. Нажмите кнопку **REC**.
На экран выводится информация о выбранном канале и затем начинается запись.
На передней панели появится значок (Ⓜ).

Запись сигнала от внешнего устройства во время просмотра

1. Нажимайте кнопку **INPUT SEL.**, чтобы выбрать источник входного сигнала в соответствии с тем, к какому входу подсоединено устройство. Информация о выбранном источнике на дисплее передней панели изменяется в следующей последовательности:

→ Номер Пр → AV1 → AV2 → AV3 → DV →

Если вы подсоединили цифровую видеокамеру, нажатиями кнопки **INPUT SEL.** выберите вход **DV** (см. стр. 67).

2. Последовательно нажимая кнопку **REC MODE** (или нажав кнопку **REC MODE** и затем нажимая кнопки **▲▼**) выберите скорость записи (качество).

→ SP → LP → EP → XP →

3. Нажмите кнопку **REC**.

На экран выводится информация о выбранном режиме внешнего входа и затем начинается запись. На передней панели появится значок (Ⓞ).

Чтобы сделать паузу во время записи

- Чтобы сделать паузу в выполняемой записи, нажмите кнопку **REC PAUSE**.
- Во время паузы вновь нажмите кнопку **REC PAUSE** для возобновления записи.
- Пока рекордер находится в режиме паузы, вы можете переключать каналы нажатием кнопок **PROG** (⏪ ⏩).

Чтобы остановить запись

Нажмите кнопку **STOP** (⏹), чтобы остановить или закончить выполняемую запись.

- При использовании для записи диска DVD-RAM/±RW/±R появится сообщение "Обновляю информацию о диске. Ждите."



- Невозможно изменить режим записи во время записи.
- Когда на диске не осталось свободного места для записи, она будет остановлена автоматически.
- На диск DVD-RAM/-RW/-R можно записать до 99 глав, на диск DVD+RW/+R - до 48 глав.
- На жестком диске можно зарегистрировать до 999 сюжетов.
- На жесткий диск можно осуществлять запись в течение максимум 24 часов и когда выполняется запись в течение 24 часов, будут записаны 3 сюжета, каждый из которых будет иметь длительность 8 часов.
- При подаче на вход сигнала с защитой от копирования запись будет остановлена автоматически.
- Перед началом записи диски DVD-RAM/±RW должны быть отформатированы. Большинство дисков продаются неформатированными.
- Не используйте на этом рекордере диски DVD-R, предназначенные для разработки мультимедийных приложений (authoring).

Копирование записей с видеокамеры



только HR755/HR756

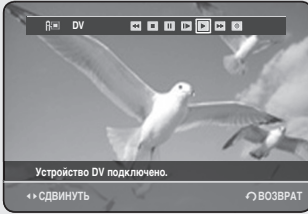

Вы можете управлять видеокамерой, используя интерфейс IEEE1394 (DV).

1. Подключите выходной разъем DV вашей видеокамеры к входному разъему DV на передней панели HDD DVD рекордера, используя кабель DV.
2. Нажмите кнопку **HDD** или **DVD**. Если вы выбрали диск DVD, нажмите кнопку **OPEN/CLOSE** и положите записываемый диск в лоток для диска. Нажмите кнопку **OPEN/CLOSE**, чтобы закрыть лоток. Подождите, пока с дисплея на передней панели не исчезнет сообщение **LOAD**.
3. Последовательно нажимая кнопку **REC MODE** выберите скорость записи (качество).

→ SP → LP → EP → XP →

4. Нажатием кнопки **INPUT SEL.** выберите вход **DV**. Если выбран вход DV, в верхней части экрана появляется меню воспроизведения/ записи, позволяющее управлять видеокамерой.
5. Выберите значок "Воспроизведение" (▶) в верхней части экрана, чтобы включить видеокамеру в режим воспроизведения и найти точку на ленте, с которой вы хотите начать копирование.
6. Чтобы начать запись, нажимайте кнопки ◀ ▶ для выбора значка записи (●) в верхней части экрана, затем нажмите кнопку **OK**.
Чтобы начать запись, вы можете нажать кнопку **REC** на пульте дистанционного управления.

Чтобы остановить запись

Нажмите кнопку **STOP** (⊞), чтобы остановить или закончить выполняемую запись.

- При использовании для записи диска DVD-RAM/±RW/±R появится сообщение "Обновляю информацию о диске. Ждите."



- Чтобы отобразить на экране значки, относящиеся к воспроизведению, нажмите любую кнопку перемещения курсора на пульте дистанционного управления.

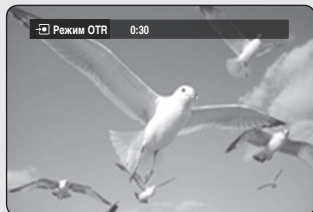

Запись нажатием одной кнопки (OTR)



только HR755/HR756

Вы можете установить HDD DVD рекордер на запись 30-минутными интервалами нажатием кнопки REC.

1. Нажмите кнопку **HDD** или **DVD**.

Если вы выбрали диск DVD, нажмите кнопку **OPEN/CLOSE** и положите записываемый диск в лоток для диска. Нажмите кнопку **OPEN/CLOSE**, чтобы закрыть лоток. Подождите, пока с дисплея на передней панели не исчезнет сообщение **LOAD**.

2. Если вы хотите записать передачу телевизионного канала, используйте кнопки **PROG** (↻) или кнопки с цифрами для выбора желаемого канала. Если вы хотите выполнить запись сигнала от подключенного внешнего устройства, то нажатием кнопки **INPUT SEL.** выберите соответствующий внешний вход (AV1, AV2, AV3, DV или PR01).

3. Нажмите кнопку **REC**, чтобы начать запись.

4. Продолжайте нажимать кнопку **REC**, чтобы установить продолжительность записи.

→ 0:30 → 1:00 → ... 8:00 → Выкл



- Счетчик времени начинает обратный отсчет минут от 8:00 до 0:00, после чего DVD-рекордер прекращает запись.

Чтобы остановить запись

Нажмите кнопку **STOP** (⏏). На экран будет выведено сообщение "Остановить запись?".

- Нажатием кнопок ◀ ▶ выберите **Да** и затем нажмите кнопку **OK**.
- Или нажмите кнопку **STOP** (⏏) еще раз.

Одновременная запись и воспроизведение



Вы можете просматривать ранее записанный сюжет во время записи программы.

Вы можете начать воспроизводить с самого начала программу, которая в данный момент записывается.

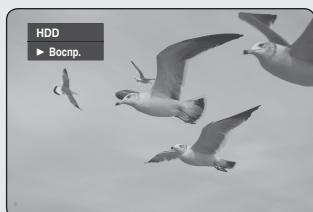

Использование кнопки PLAY (▶)

1. В режиме записи нажмите кнопку **PLAY** (▶).
Начинается воспроизведение записываемого в данный момент сюжета с его начала.
Воспроизведение не доступно в течение 10 секунд после начала записи.
Вы можете использовать кнопки **SKIP** (◀▶) и другие относящиеся к воспроизведению кнопки для просмотра предыдущего списка записанных сюжетов.

Останов воспроизведения / записи

1. Нажмите кнопку **STOP** (■). С экрана исчезает воспроизводящееся изображение и начинает показываться изображение, записываемое в данный момент.
2. Нажатие кнопки **STOP** (■) еще раз прекращает запись.

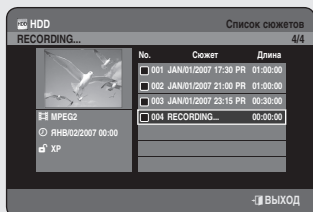

Использование кнопки TITLE LIST

1. Когда рекордер находится в режиме записи, нажмите кнопку **TITLE LIST**.
Указанную выше операцию можно выполнить в течение 10 секунд или более после начала записи.
С помощью кнопок **▲▼/SKIP** (◀▶) выберите в списке записываемый в данный момент сюжет.
2. Нажмите кнопку **OK** или **PLAY** (▶).
Начинается воспроизведение записываемого в данный момент сюжета с его начала.



Использование кнопки MENU

1. В режиме записи нажмите кнопку **MENU**.
2. Нажмите кнопки **▲▼** для выбора пункта **Сюжет**, затем нажмите кнопку **OK**.
Отобразится экран Список сюжетов.
3. Нажмите кнопки **▲▼/SKIP** (◀▶) для выбора списка записываемых сюжетов, затем нажмите кнопку **OK** или **▶**.
Начинается воспроизведение записываемого в данный момент сюжета с его начала.

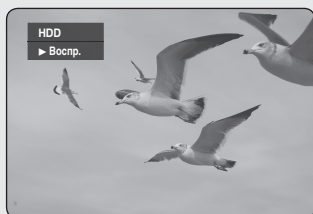

Останов воспроизведения / записи

1. Нажмите один раз кнопку **STOP** (■). Экран воспроизведения закрывается, и открывается экран Список сюжетов.
2. При повторном нажатии кнопки **MENU** (MENU) откроется экран записи.
3. Если еще раз нажать кнопку **STOP** (■) произойдет остановка записи.



- В режиме поиска звук не слышен.
- Во время записи на жесткий диск доступно воспроизведение диска DVD или HDD. Однако невозможно воспроизводить записанные на диске файлы JPEG, MP3 и DivX.
- Во время записи на диск DVD доступно воспроизведение жесткого диска. Однако невозможно воспроизводить записанные на жестком диске файлы JPEG и MP3.

Функция Time Shift как обновляемый сигнал



Эта функция повторно воспроизводит записи в виде обновляемого сигнала.

При прерывании просмотра телевизионной программы просто нажмите кнопку TIME SHIFT, и УСТРОЙСТВО ЗАПИСИ DVD С ЖЕСТКИМ ДИСКОМ начнет запись программы.

1. Нажмите кнопку **TIME SHIFT** на пульте дистанционного управления.
Отобразится меню сдвига времени.
2. Нажмите кнопку **▲▼** для выбора параметра **Вкл.**, а затем нажмите кнопку **OK**.

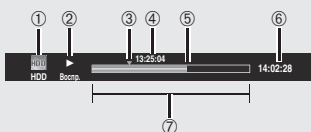

Использование функции Time shift.

1. При просмотре транслируемой в данный момент программы нажмите кнопку **PLAY/PAUSE** (⏸).
Телевизионная программа перейдет в режим паузы и отобразится строка Time Shift.
2. Нажмите кнопку **PLAY/PAUSE** (▶) снова для возобновления просмотра программы.

◆ Элементы экрана Time Shift

1. Отображение текущего носителя.
2. Отображения текущего состояния.
3. Точка просмотра.
4. Текущее время воспроизведения.
5. Точка реального показа.
6. Реальное время.
7. Панель времени Time Shift

Кнопки пульта дистанционного управления, используемые для функции Time Shift

1. Кнопка **PLAY/PAUSE** (⏸): приостановка прямой телетрансляции и возобновление воспроизведения.
2. Кнопка **SEARCH** (⏮ ⏭): ускоренное воспроизведение (X 2, X 4, X 8, X 16, X 32, X 128)
3. Кнопка **SKIP** (⏮), кнопка **STOP** (⏹): переключение в режим прямой телетрансляции.
4. Кнопка **SKIP** (⏭): возврат к точке начала работы функции Time Shift.



- Функция Time Shift доступна только при выборе режима жесткого диска.
- Эту функцию можно использовать не более двух часов.
- Содержимое можно воспроизводить с помощью меню, только когда для функции Time Shift установлено значение **Вкл.**

Выполнение записи по таймеру



только HR755/HR756

1. Проверьте подключение кабеля от антенны.
 2. Проверьте оставшееся время записи на диске.
 3. Проверьте правильность установки даты и времени.
- Перед тем, как приступить к программированию записи по таймеру, убедитесь в том, что часы установлены (**Настройка - Установка часов**) (см. стр. 27).



Использование кнопки TIMER

1. Когда рекордер находится в режиме **Стоп/ Воспроизведение**, нажмите кнопку **TIMER**.
2. Нажмите кнопку **OK** или **▶** для выбора пункта **Список записей**.
3. Нажатием кнопки **OK** выберите **Добавить в список**.
4. Установите параметры записи по таймеру.
 - Заполните поля ввода, используя кнопки **▲▼◀▶** и кнопки с цифрами.
 - ◀▶ : Перемещают к предыдущему/следующему полю.
 - ▲▼, 0~9 : Устанавливают значение.
 - **На** : Выберите носитель для записи - HDD или DVD.
 - **Источник** : Источник входного видеосигнала (AV1, AV2 или AV3), либо номер вещательного канала, передачу которого вы хотите записать с использованием таймера.
 - **Дата** : Запись по таймеру можно запрограммировать в течение периода длительностью один месяц. Установка дня записи. (месяц/день)

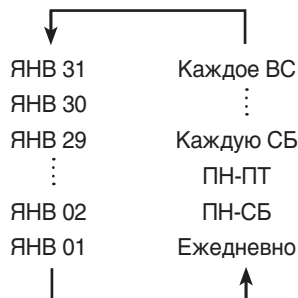

- **Начало/Конец** : Время начала и конца записи по таймеру.
- **Реж. (Режим записи)** :
 - FR (Гибкая запись): Выбирайте, когда вы хотите, чтобы качество записи устанавливалось автоматически. В режиме FR наиболее подходящий режим записи изменяется автоматически, в зависимости от оставшегося на диске свободного места и запрограммированной длительности записи по таймеру. Эта функция выбирается только в режимах XP, SP, LP и EP.

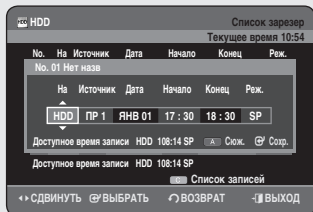
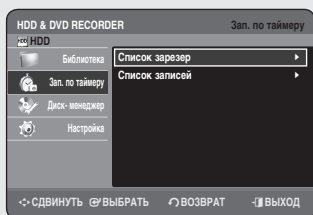

- XP (высокое качество): Выбирайте, когда вам важно получить высокое качество изображения.
- SP (стандартное качество): Выбирайте для записи со стандартным качеством.
- LP (низкое качество): Выбирайте, когда требуется длительное время записи.
- EP (продленная запись): Выбирайте, когда требуется еще более длительное время записи.
- Двухслойные диски DVD±R имеют емкость, приблизительно в два раза большую, чем однослойные диски DVD±R. (см. стр. 41)



- Когда вы делаете запись в режиме EP на диск DVD-RW (режим V)/-R, длительность может не составить 6 или 8 часов, потому что в этом режиме рекордер использует систему кодирования изображения с VBR (переменным битрейтом). Например, если вы записываете программу типа фильма "экшн", используется более высокий битрейт, при котором, в свою очередь, расходуется больше места на диске.

- **Сюж.** : Чтобы ввести название сюжета, нажмите **КРАСНУЮ** кнопку (**A**).

На экране появляется меню переименования.

Выполните шаги с 4 по 5 в разделе "Переименование (присваивание названия) сюжету" на стр. 76.

5. По завершении выбора значений настройки для каждого режима нажмите кнопку **OK** для выбора пункта **Сохран.**
 - На передней панели появится индикатор . Это означает, что запись по таймеру зарегистрирована.
 - **Если программы записи по таймеру перекрываются** программы записываются в порядке предпочтения. По завершении записи первой программы начнется запись второй программы.

Для выхода без сохранения текущих настроек

Нажмите кнопку **EXIT** (.

Для возврата к предыдущему меню

Нажмите кнопку **RETURN**, если вы не хотите устанавливать запись по таймеру.

6. Если вы хотите, чтобы запись по таймеру была сделана на диск DVD-RAM/±RW/±R, вы должны загрузить диск в рекордер.
7. Для завершения установки записи по таймеру выключите питание рекордера.
Запись по таймеру не будет работать при включенном питании.



- Время фактической записи по таймеру может отличаться от запрограммированного времени в зависимости от состояния диска и общего состояния записей по таймеру (например, когда времена записи перекрываются или когда предыдущая запись заканчивается в пределах 2 минут перед временем начала следующей записи).
- Вы можете установить до 12 программ записи по таймеру.
- Если на жестком диске недостаточно места для сохранения записи, мигает символ . Это значит, что на жестком диске отсутствует место для сохранения записи.

Редактирование списка записи по таймеру

Для редактирования списка записи по таймеру выполните следующие указания.

Использование кнопки TIMER

1. Когда рекордер находится в режиме Стоп/ Воспроизведение, нажмите кнопку **TIMER**.
2. Нажмите кнопку **OK** или **▶** для выбора пункта **Список зарезерв.**
3. С помощью кнопок **▲▼** выберите номер пункта Список записи по таймеру для удаления, и нажмите кнопку **OK**.
 - Отредактируйте позиции, которые вы хотите изменить. Более подробную информацию о вводе позиций записи по таймеру смотрите в разделе "Выполнение записи по таймеру" (см. стр. 71~72).
4. Для подтверждения отредактированного параметра нажмите кнопку **OK**.
5. После завершения операции нажмите кнопку **EXIT** (⏻). Список зарезерв исчезнет с экрана.

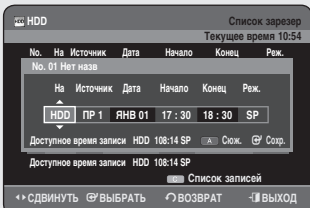
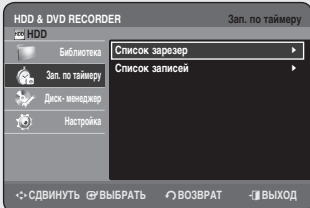

Добавление списка зарезервированных записей

Для добавления записи в список зарезервированных записей выполните следующие указания.

Использование кнопки TIMER

1. Когда рекордер находится в режиме Стоп/ Воспроизведение, нажмите кнопку **TIMER**.
2. Нажмите кнопку **OK** или **▶** для выбора пункта **Список зарезерв.**
3. Нажмите кнопки **▲▼** для выбора номера параметра Список зарезерв, затем нажмите **КРАСНУЮ** кнопку (**A**).
 - Установите элементы, которые необходимо добавить. Для получения дополнительной информации об элементах ввода для записи по таймеру см. раздел "Выполнение записи по таймеру". (См. стр. 71~72)
4. Для подтверждения добавленного параметра нажмите кнопку **OK**.
5. Нажмите кнопку **EXIT** (⏻) после завершения. Список зарезерв исчезнет с экрана.

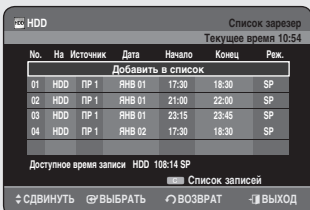
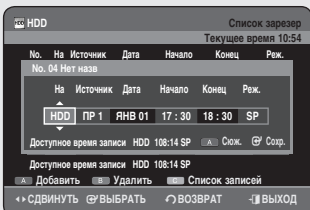
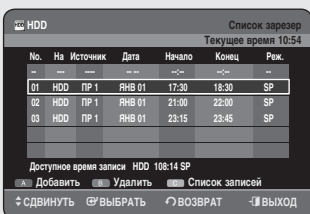

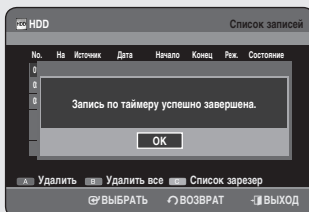
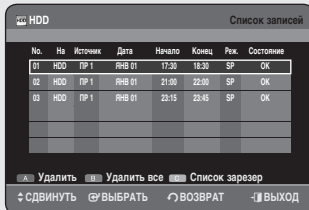
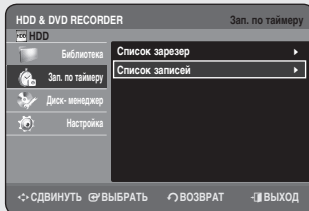
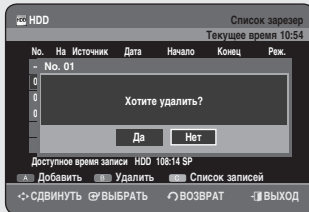
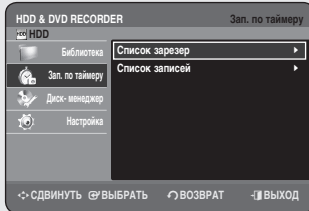

Удаление записи из списка записи по таймеру



только HR755/HR756

Для удаления элемента списка записи по таймеру выполните следующие указания.

Использование кнопки TIMER

1. Когда рекордер находится в режиме Стоп/ Воспроизведение, нажмите кнопку **TIMER**.
2. Нажмите кнопку **OK** или **▶** для выбора пункта **Список записей**.
3. Нажмите кнопки **▲▼** для выбора номера пункта Список записей, который необходимо удалить, и нажмите **ЗЕЛЕНУЮ** кнопку (**B**).
 - На экран будет выведено сообщение о подтверждении удаления, такое, как "Хотите удалить?"
4. Нажатием кнопок **◀▶** выберите **Да**, затем нажмите кнопку **OK**.
 - Выбранный элемент будет удален из списка.
5. После завершения операции нажмите кнопку **EXIT** (**⏻**). Список записи по таймеру исчезнет с экрана.

Переход к списку журнала записи



только HR755/HR756

Вы можете проверить результаты выполнения записи по таймеру для тех сюжетов, запрограммированное время записи которых уже прошло.

Использование кнопки TIMER

1. Когда рекордер находится в режиме Стоп/ Воспроизведение, нажмите кнопку **TIMER**.
2. С помощью кнопок **▲▼** выберите **Список записей**, затем нажмите кнопку **OK** или кнопку **▶**.
3. После завершения операции нажмите кнопку **EXIT** (**⏻**). Удаление Список записей.

Сведения о Списке журнала

Сообщает, успешно ли выполнена в выбранном списке журнала Запись по таймеру.

- 3⁻¹. С помощью кнопок **▲▼** выберите номер записи из **Список записей**, затем нажмите кнопку **OK**.

Удаление записей из Списка журнала

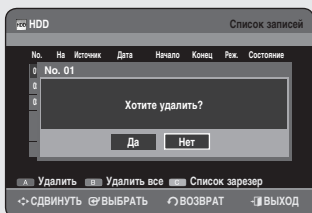

Удаление записи из Списка журнала по отдельности.

- Нажмите кнопки ▲▼ для выбора номера пункта **Список записей**, который необходимо удалить, и нажмите **КРАСНУЮ** кнопку (A).
- Нажатию кнопок ◀▶ выберите пункт **Да**, затем нажмите кнопку **OK** или ▶.

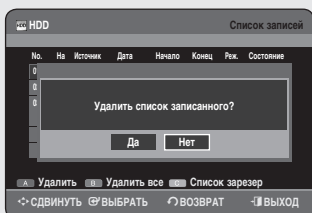

Очистка списка журнала.

Можно очистить весь список журнала сразу.

- Нажмите **ЗЕЛЕНУЮ** кнопку (B).
- Нажатию кнопок ◀▶ выберите пункт **Да**, затем нажмите кнопку **OK** или ▶.

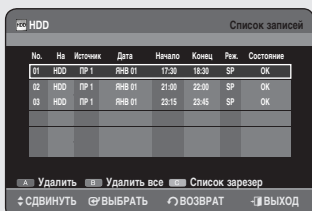

Переход к списку записи по таймеру

Можно непосредственно перейти из списка журнала в список записи по таймеру.

- Нажмите **ЖЕЛТУЮ** кнопку (C).

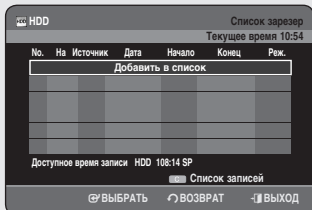



Редактирование

В этом разделе описываются основные функции редактирования и объясняются как функции редактирования при записи на диск, так и функции редактирования самого диска. Запись или редактирование могут оказаться незавершенными из-за любых видов ошибок, таких, как неожиданное отключение электричества. Пожалуйста, имейте в виду, что невозможно восстановить первоначальное содержание материала, который был поврежден.

Основное редактирование (список сюжетов)

Воспроизведение сюжета



Для воспроизведения элемента списка сюжетов выполните следующие указания.

Использование кнопки TITLE LIST

1. Когда рекордер находится в режиме Стоп/Воспроизведение, нажмите кнопку **TITLE LIST**.
2. Нажатием кнопок **▲▼** выберите в списке сюжетов элемент, который вы хотите воспроизвести, и затем нажмите кнопку **OK** или **PLAY** (▶).
Начнет воспроизводиться выбранный элемент списка (сюжет).
3. Чтобы остановить воспроизведение сюжета, нажмите кнопку **STOP** (■).
Произойдет возврат к экрану Список сюжетов.

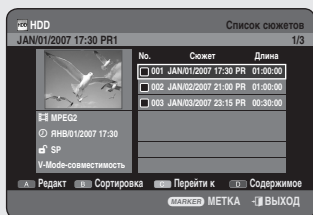

Переименование (присваивание названия) сюжету



только HR755/HR756

Для переименования элемента списка сюжетов, то есть, для редактирования названия записанной программы выполните следующие указания.

Использование кнопки TITLE LIST

1. Когда рекордер находится в режиме Стоп/ Воспроизведение, нажмите кнопку **TITLE LIST**.
2. Нажмите кнопки **▲▼** для выбора на экране Список сюжетов записи, которую необходимо переименовать, и нажмите **КРАСНУЮ** кнопку (**A**).
3. Нажатием кнопок **▲▼** выберите пункт **Переим**, затем нажмите кнопку **OK** или **▶**.
Появится меню Переим.
4. Выбирайте желаемые буквы и символы, используя кнопки **▲▼** **◀▶**, нажимайте кнопку **OK**.

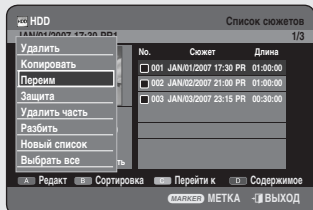
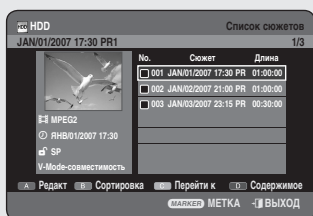

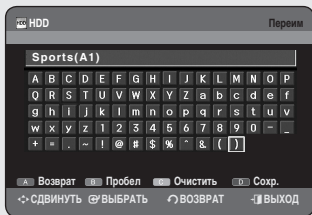

- **Возврат (КРАСНАЯ кнопка (A))** : Удаляет букву и перемещает курсор на предыдущую букву.
- **Пробел (ЗЕЛЕНАЯ кнопка (B))** : Вводит пробел и перемещает курсор на одну позицию вперед (вправо).
- **Очистить (ЖЕЛТАЯ кнопка (C))** : Удаляет все введенные буквы.
- **Сохранить (СИНЯЯ кнопка (D))** : Сохраняет введенные буквы.

5. Нажмите **СИНИЮ** кнопку (D) для выбора пункта **Сохранить**. Измененное название показывается в позиции названия выбранного элемента списка.

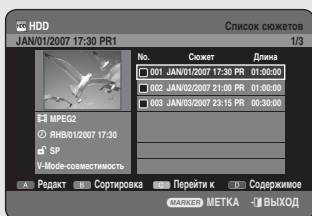

Блокирование (защита) сюжета



только HR755/HR756

Для защиты элемента списка сюжетов от случайного удаления, выполните следующие указания.

Использование кнопки TITLE LIST

1. Когда рекордер находится в режиме Стоп/ Воспроизведение, нажмите кнопку **TITLE LIST**.
2. Нажмите кнопки **▲▼** для выбора на экране Список сюжетов записи, для которой необходимо установить защиту, и нажмите кнопку **MARKER**, чтобы установить галочку. Повторите процедуру, описанную в этом шаге, чтобы выбрать и установить защиту для дополнительного сюжета.
 - Если для одной из записей, выделенных галочкой, не требуется установить защиту, просто выберите ее и нажмите кнопку **MARKER**, чтобы отменить выбор и снять галочку.
3. Нажмите **КРАСНУЮ** кнопку (A), чтобы выбрать параметр **Редакт**. Появится меню Редакт.
4. Нажатием кнопок **▲▼** выберите пункт **Защита**, затем нажмите кнопку **OK** или **▶**.
5. Нажатием кнопок **◀▶** выберите опцию **Вкл** и затем нажмите кнопку **OK**. Состояние значка замка в информационном окне для выбранного элемента списка сюжетов изменяется на запертое (🔒 → 🔑).
6. Если необходимо отменить защиту, выберите значение **Выкл** в шаге 5 и нажмите кнопку **OK**. Значок ключа изменяется на значок разблокированного состояния. (🔑 → 🔒)

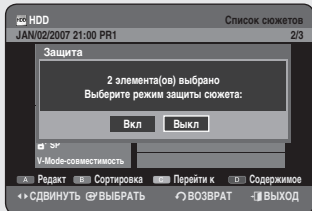
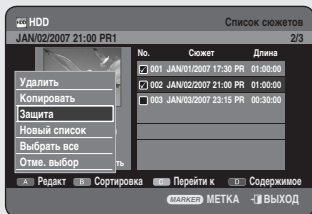

- При выборе параметра "Выбрать все" в меню Редакт, все сюжеты будут выделены галочкой.

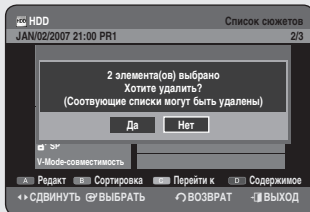
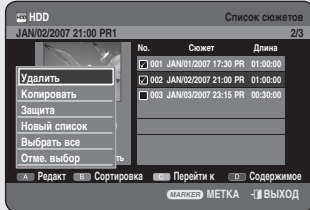
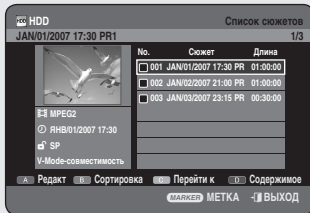

Удаление сюжета



только HR755/HR756

Для удаления элемента списка сюжетов выполните следующие указания.

Использование кнопки TITLE LIST

1. Когда рекордер находится в режиме Стоп/ Воспроизведение, нажмите кнопку **TITLE LIST**.
2. Нажмите кнопки ▲▼ для выбора на экране Список сюжетов записи, которую необходимо удалить, и нажмите кнопку **MARKER**, чтобы установить галочку. Повторите процедуру, описанную в этом шаге, чтобы выбрать и удалить дополнительный сюжет.
 - Если один из файлов, выделенных галочкой, не требуется удалять, просто выберите его и нажмите кнопку **MARKER**, чтобы отменить выбор и снять галочку.
3. Нажмите **КРАСНУЮ** кнопку (**A**), чтобы выбрать параметр **Редакт**. Появится меню Редакт.
4. Нажатием кнопок ▲▼ выберите пункт **Удалить** и затем нажмите кнопку **OK** или ►.
 - На экране появится сообщение, запрашивающее вас о подтверждении удаления. Сообщение может быть различным, в зависимости от типа диска. Жесткий диск, DVD-RAM(режим VR), DVD-RW (режим VR) : Так как на дисках имеются списки воспроизведения, на экране отображается сообщение "Хотите удалить? (соответствующие списки могут быть удалены)". DVD-RW(режим V)+RW/±R : Так как на дисках нет списков воспроизведения, на экране отображается сообщение "Хотите удалить?".
5. Нажатием кнопок ◀ ▶ выберите позицию **Да** и затем нажмите кнопку **OK**.



- Вы не можете удалить защищенный элемент. Если вы хотите удалить защищенный элемент, выберите для него состояние "Выкл" в меню защиты сюжета (см. стр. 77).
- Когда установлена защита диска, сюжеты невозможно удалить с диска (см. стр. 94).
- В случае удаления элемента из списка сюжетов, он уже не может быть восстановлен.
- После закрытия диска DVD-RW/±R, элемент списка не может быть удален.
- При использовании дисков DVD±R сюжеты удаляются только из меню, но физически остаются на диске.
- При выборе параметра "Выбрать все" в меню Редакт, все сюжеты будут выделены галочкой.

Разбиение сюжета (разбить)



только HR755/HR756

Для разбиения элемента списка сюжетов выполните следующие указания.

Использование кнопки TITLE LIST

1. Когда рекордер находится в режиме Стоп/ Воспроизведение, нажмите кнопку **TITLE LIST**.
2. Нажмите кнопки **▲▼** для выбора на экране Список сюжетов записи, которую необходимо разделить, и нажмите **КРАСНУЮ** кнопку **(A)**. Появляется меню Редакт.
3. Нажатием кнопок **▲▼** выберите пункт **Разбить**, затем нажмите кнопку **OK** или **▶**.
4. Используя относящиеся к режиму воспроизведения кнопки (**PLAY (▶)**, **SEARCH (◀▶)**), переместитесь к точке разбиения сюжета и нажмите кнопку **OK**.
Если вы выбрали не ту точку, в которой вы хотите выполнить разбиение, нажмите кнопку **RETURN**, чтобы отменить выбор. Используя относящиеся к режиму воспроизведения кнопки переместитесь к точке разбиения и нажмите кнопку **OK**.
 - ① Первый интервал разбиения
 - ② Полное время записи сюжета
 - ③ Время начала второй части сюжета и соответствующее ему изображение
5. Нажмите кнопку **OK** для выбора позиции **Разбить**.
6. Нажатием кнопок **◀▶** выберите позицию **Да** и затем нажмите кнопку **OK**.
Разбиваемый сюжет разделяется на две части, а следующие сюжеты будут сдвинуты на одну позицию.

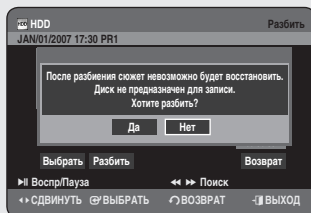
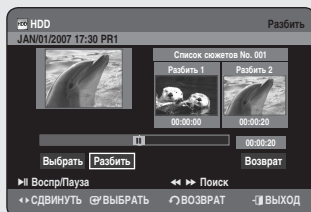
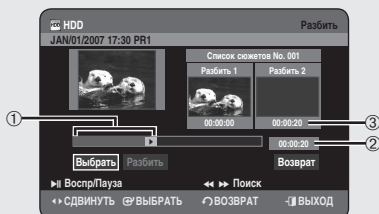
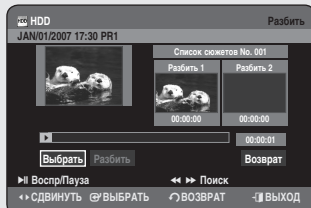
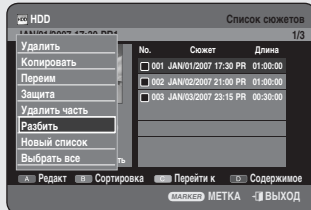
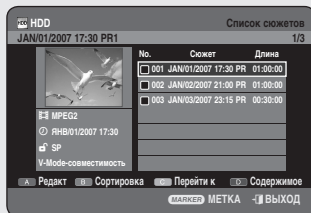

Удаление фрагмента из сюжета (частично удалить)



(режим VR) только HR755/HR756

Для удаления фрагмента элемента списка сюжетов выполните следующие указания.

Использование кнопки TITLE LIST

1. Когда рекордер находится в режиме Стоп/ Воспроизведение, нажмите кнопку **TITLE LIST**.
2. Нажмите кнопки **▲▼** для выбора на экране Список сюжетов записи, которую необходимо отредактировать, и нажмите **КРАСНУЮ** кнопку (**A**). Появляется меню Редакт.
3. Нажатием кнопок **▲▼** выберите пункт **Удалить часть**, затем нажмите кнопку **OK** или **▶**.
4. Нажмите кнопку **OK** в начальной точке фрагмента. В окне начальной точки фрагмента для удаления показывается изображение и время точки начала фрагмента.

Элементы экрана со списком частичного удаления

- ① Полоска воспроизведения
- ② Время воспроизведения
- ③ Окно начальной точки и времени удаляемого фрагмента
- ④ Окно конечной точки и времени удаляемого фрагмента
 - Выбирайте начальную и конечную точку фрагмента сюжета, который вы хотите удалить, используя кнопки, относящиеся к воспроизведению.
 - Кнопки, относящиеся к воспроизведению: (**PLAY** (▶)), (**SEARCH** (⏏)).

5. Нажмите кнопку **OK** в конечной точке фрагмента. В окне Конеч показывается изображение и время точки конца фрагмента.
6. Нажатием кнопок **◀▶** выберите поле **Удалить**, затем нажмите кнопку **OK**.
7. Нажатием кнопок **◀▶** выберите поле **Да** и затем нажмите кнопку **OK**. Выбранный фрагмент удаляется.
8. Нажатием кнопок **◀▶** выберите поле **Возврат**, затем нажмите кнопку **OK** для окончания операции.



- Длительность фрагмента для удаления должна составлять по меньшей мере 5 секунд.
- Нельзя отметить конечную точку раньше начальной
- Нельзя удалить фрагмент, в состав которого входит неподвижное изображение.
- После завершения операции нажмите кнопку **EXIT** (⏏). Список сюжетов исчезнет с экрана.

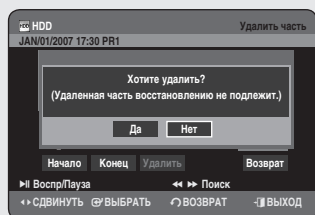
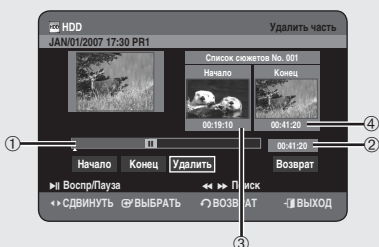
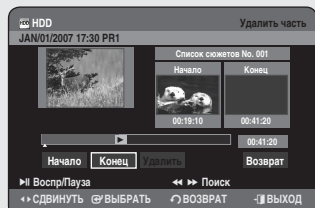
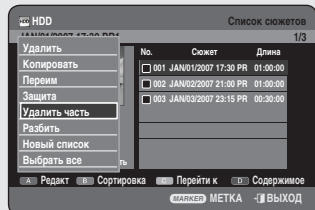
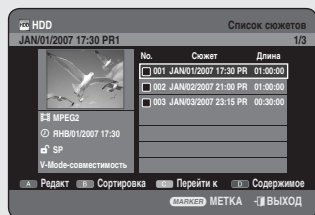

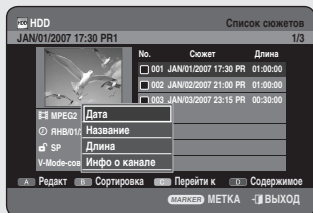

Использование функции Сортировка (Список сюжетов)



При необходимости порядок сортировки пункта **Список сюжетов** изменить достаточно просто.

1. Когда отображается список, нажмите **ЗЕЛЕНУЮ** кнопку (**B**) для выбора параметра **Сортировка**.
2. Нажмите кнопки **▲▼** для выбора необходимого элемента, затем нажмите кнопку **OK** или **▶**.
 - **Дата** : в порядке записи сюжетов
 - **Название** : в алфавитном порядке
 - **Длина** : в порядке длин записанных сюжетов.
 - **Инфо о канале** : в порядке следования информации о канале.



- Можно выполнить сортировку по дате, имени, длительности и информации о канале. Для отсортированного списка будет выполнена повторная сортировка в порядке копирования после повторного ввода для параметра **Список сюжетов**.

Меню "Навигация"

Навигация по времени



(режим VR)

Используя эту функцию, вы можете осуществлять поиск фрагмента минута за минутой в списке записанных сюжетов.



Использование кнопки TITLE LIST

1. Когда рекордер находится в режиме **Стоп/Воспроизведение**, нажмите кнопку **TITLE LIST**.
2. Нажмите кнопки **▲▼** для выбора на экране **Список сюжетов** записи, которую необходимо воспроизвести, и нажмите **ЖЕЛТУЮ** кнопку (**C**).
3. С помощью кнопок **▲▼** выберите пункт меню **Пер. по времени**, затем нажмите кнопку **OK** или **▶**.
4. Нажимайте кнопки **◀▶**, чтобы найти желаемый фрагмент, пропуская при каждом нажатии по одной минуте, затем нажмите кнопку **OK** или **PLAY** (**⏪**).



- Курсор не будет перемещаться, если выбранный записанный сюжет имеет длительность менее 1 минуты.
- Функция навигации может не действовать на диске, который не был записан на этом рекордере.
- Если сюжет редактировался, время при поиске может показываться не точно.

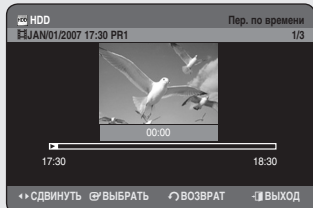
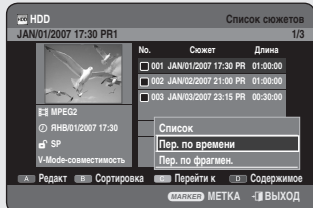
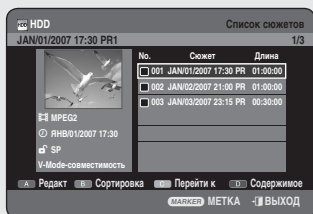

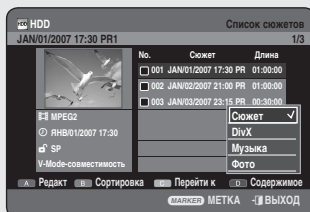
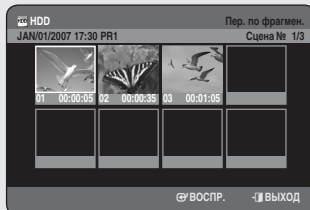
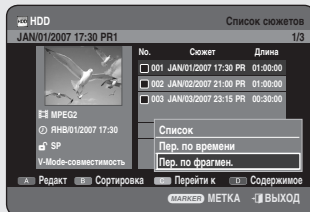
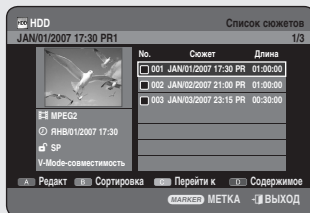

Навигация по фрагментам



Если имеется сюжет, помеченный метками (см. стр. 50), вы можете искать желаемый фрагмент, используя функцию навигации по фрагментам

Использование кнопки TITLE LIST

1. Когда рекордер находится в режиме Стоп/Воспроизведение, нажмите кнопку **TITLE LIST**.
2. Нажмите кнопки **▲▼** для выбора на экране Список сюжетов записи, которую необходимо воспроизвести, и нажмите **ЖЕЛТУЮ** кнопку (**C**).
3. С помощью кнопок **▲▼** выберите пункт меню **Пер. по фрагмен.**, затем нажмите кнопку **OK** или **▶**.
4. Нажатием кнопок **▲▼◀▶** выберите желаемый фрагмент, затем нажмите кнопку **OK** или **PLAY (⏪)**.

- Функция навигации по фрагментам не будет работать, если выбранный сюжет не имеет меток.

Выбор пункта Содержимое



1. Нажмите **СИНИЮ** кнопку (**D**) для выбора пункта **Содержимое**.
2. С помощью кнопок **▲▼** выберите содержимое, которое необходимо переместить, затем нажмите кнопку **OK** или **▶**.

- Эта функция возможна только в том случае, если диск содержит выбранное содержимое.

Дополнительные возможности редактирования (список воспроизведения)

Создание списка воспроизведения



Для создания нового списка воспроизведения из записанного сюжета выполните следующие указания.

Использование кнопки TITLE LIST

1. Когда рекордер находится в режиме Стоп/ Воспроизведение, нажмите кнопку **TITLE LIST**.
2. Нажмите **КРАСНУЮ** кнопку (**A**). Появится меню Редакт.
3. Нажатием кнопок **▲ ▼** выберите пункт **Новый список** и затем нажмите кнопку **OK** или **▶**. На экране появляется меню Создать список воспроизведения.
4. Нажмите кнопку **OK** в начальной точке сцены.
 - В окне Начало показывается изображение и время для начальной точки сцены.
 - Желтая полоска выбора перемещается на пункт Конец.
 - Выберите начальную точку фрагмента сюжета, из которого вы хотите создать новую сцену, используя кнопки, относящиеся к воспроизведению (**PLAY** (⏪), **SEARCH** (⏪⏩), **SKIP** (⏪⏩)).
5. Нажмите кнопку **OK** для выбора конечной точки.
 - В окне Конец показывается изображение и время для точки конца Конец.
 - Желтая полоска выбора перемещается на позицию Создать.
6. Нажатием кнопок **◀ ▶** выберите пункт **Создать** и затем нажмите кнопку **OK**.
 - Чтобы создать новую сцену для списка воспроизведения. Появляется новое экранное меню Создать сцену. Чтобы создать сцену, повторяйте Шаги 4~6. Новая сцена будет добавлена к текущему списку воспроизведения. Вы можете проконтролировать и увидеть все сцены в меню Редактировать для списка воспроизведения. (см. стр. 85)
 - Чтобы создать новый список воспроизведения. Если вы хотите создать новый список воспроизведения, повторите Шаги 1~6.
7. Нажатием кнопок **◀ ▶** выберите поле **Возврат**, затем нажмите кнопку **OK** для окончания операции.



- Вы можете создать до 99 элементов списка воспроизведения.
- В зависимости от типа диска, вид меню на экране может иметь небольшие различия.

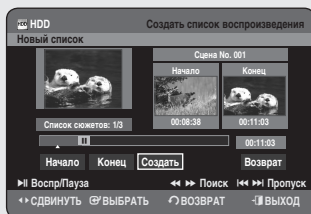
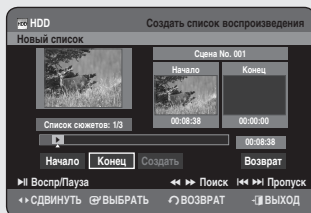
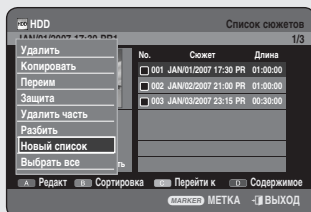
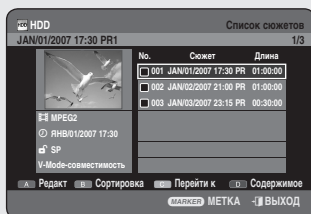

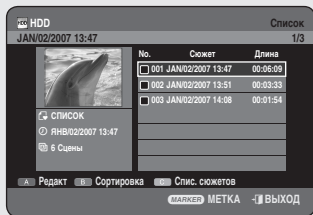

Воспроизведение сюжетов в списке воспроизведения



(режим VR)

Для воспроизведения элементов списка воспроизведения выполните следующие указания.

Использование кнопки PLAY LIST

1. Когда рекордер находится в режиме Стоп/ Воспроизведение, нажмите кнопку **PLAY LIST**.
2. Кнопками ▲▼ выберите список воспроизведения, который вы хотите воспроизвести, затем нажмите кнопку **OK** или **PLAY** (⊙).
3. Для прекращения воспроизведения нажмите кнопку **STOP** (⊙). На экране вновь появится меню Playlist (Список воспроизведения).

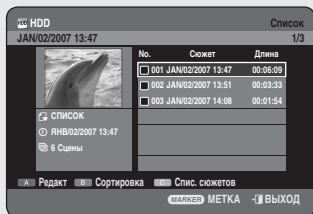

Переименование списка воспроизведения



(режим VR)

Для переименования элемента списка воспроизведения, то есть, для редактирования названия элемента выполните следующие указания.

Использование кнопки PLAY LIST

1. Когда рекордер находится в режиме Стоп/ Воспроизведение, нажмите кнопку **PLAY LIST**.
2. Нажмите кнопки ▲▼ для выбора на экране Список воспроизведения записи, которую необходимо переименовать, и нажмите **КРАСНУЮ** кнопку (A). Появится меню Редакт.
3. Кнопками ▲▼ выберите пункт **Переим**, затем нажмите кнопку **OK** или ►. Появится меню Переименовать.
4. Выбирайте желаемые буквы и символы, используя кнопки ▲▼◀▶, затем нажимайте кнопку **OK**.
 - **Возрат (КРАСНАЯ кнопка (A))** : Удаляет букву и перемещает курсор на предыдущую букву.
 - **Пробел (ЗЕЛЕНАЯ кнопка (B))** : Вводит пробел и перемещает курсор на одну позицию вперед (вправо).
 - **Очистить (ЖЕЛТАЯ кнопка (C))** : Удаляет все введенные буквы.
 - **Сохранить (СИНЯЯ кнопка (D))** : Сохраняет введенные буквы.
5. Нажмите **СИНИЮ** кнопку (D) для выбора пункта **Сохранить**. Измененное название показывается в поле названия выбранного элемента списка воспроизведения.

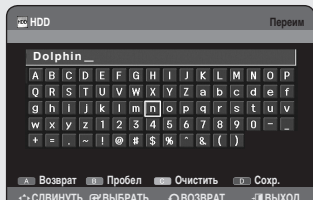
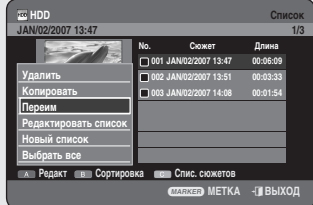

Редактирование сцены для списка воспроизведения



Для редактирования сцен для элемента списка воспроизведения выполните следующие указания.

Использование кнопки PLAY LIST

1. Когда рекордер находится в режиме Стоп/ Воспроизведение, нажмите кнопку **PLAY LIST**.
2. Нажмите кнопки **▲▼** для выбора на экране Список воспроизведения записи, которую необходимо отредактировать, и нажмите **КРАСНУЮ** кнопку (**A**). Появится меню Редакт.
3. С помощью кнопок **▲▼** выберите пункт **Редактировать список** и затем нажмите кнопку **OK** или **▶**. Отобразится экран Ред-ть список.

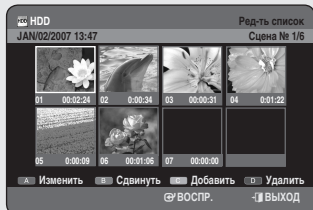
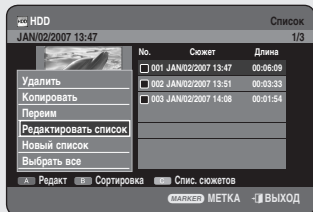
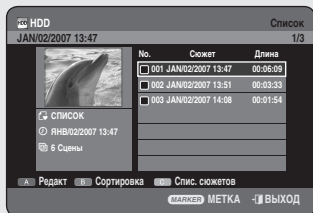

Воспроизведение выбранной сцены

4. С помощью кнопок **▲▼◀▶** выберите сцену, которую хотите воспроизвести, затем нажмите кнопку **OK** или **PLAY (▶)**. Выбранная сцена начинает воспроизводиться.
 - Для останова воспроизведения сцены нажмите кнопку **STOP (⏻)**.

Изменение сцены (замена сцены)

Сначала выполните шаги 1-3 на стр. 85.

- 4¹. С помощью кнопок **▲▼◀▶** выберите сцену, которую необходимо изменить, и нажмите **КРАСНУЮ** кнопку (**A**). На экране появляется меню Изменить сцену.
5. Нажмите кнопку **OK** в начальной точке сцены.
 - В окне Начало показывается изображение и время для начальной точки сцены.
 - Выбирайте начальную или конечную точку фрагмента, который вы хотите изменить, используя кнопки, относящиеся к воспроизведению (**PLAY (▶)**, **SEARCH (⏮)**, **SKIP (⏪)**).

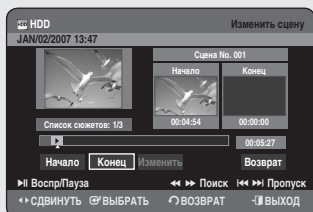
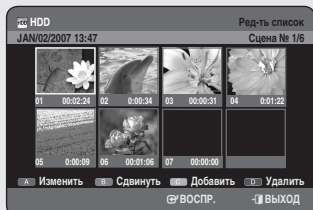

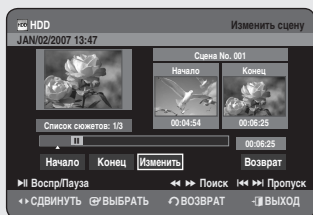

6. Нажмите кнопку **OK** в конечной точке сцены.

- В окне Конiec показывается изображение и время для конечной точки сцены.

7. Нажатием кнопок ◀ ▶ выберите пункт **Изменить**, затем нажмите кнопку **OK**.

- Сцена, которую вы хотели изменить, заменяется выбранным фрагментом.



Перемещение сцены (изменение позиции сцены)

Сначала выполните шаги 1-3 на стр. 85.

4⁻¹. С помощью кнопок ▲ ▼ ◀ ▶ выберите сцену, которую необходимо переместить (изменить положение которой), затем нажмите **ЗЕЛЕНУЮ** кнопку (**B**).

- На сцене, которую вы хотите переместить, появляется желтое окно выбора.

5. С помощью кнопок ▲ ▼ ◀ ▶ выберите позицию, на которую вы хотите переместить выбранную сцену, затем нажмите кнопку **OK**.

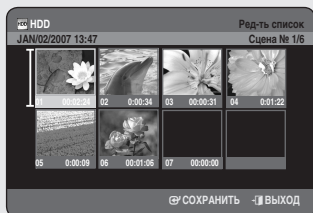

- Вы не можете переместить выбранную сцену на позицию следующей за ней сцены, потому что выбранная сцена должна вставляться перед этой позицией, а в данном случае не требуется никаких действий.

- В зависимости от типа диска, вид меню на экране может иметь небольшие различия.

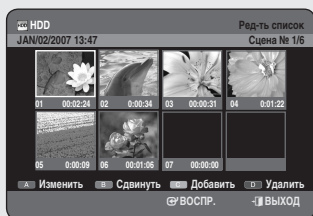

Добавление сцены

Сначала выполните шаги 1-3 на стр. 85.

4⁻¹. С помощью кнопок ▲ ▼ ◀ ▶ выберите сцену, перед которой будет вставлена новая сцена, затем нажмите **ЖЕЛТУЮ** кнопку (**C**). На экране появляется меню **Добавить сцену**.

5. Нажмите кнопку **OK** в начальной точке сцены.

- В окне Начало показывается изображение и время для начальной точки сцены.
- Выбирайте начальную или конечную точку фрагмента, который вы хотите добавить в качестве новой сцены, используя кнопки, относящиеся к воспроизведению (**PLAY** (▶), **SEARCH** (◀▶), **SKIP** (◀▶▶)).

6. Нажмите кнопку **OK** в конечной точке сцены.

- В окне Конiec показывается изображение и время для конечной точки сцены.
- Для отмены добавления сцены выберите пункт **Возврат** нажатием кнопок ◀ ▶, затем нажмите кнопку **OK**.

7. Нажатием кнопок ◀ ▶ выберите пункт **Добавить**, затем нажмите кнопку **OK**.

- Раздел, который необходимо добавить, будет вставлен перед сценой, выбранной в шаге 4⁻¹ раздела "Добавление сцены".

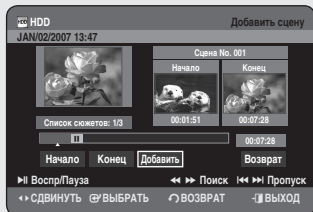
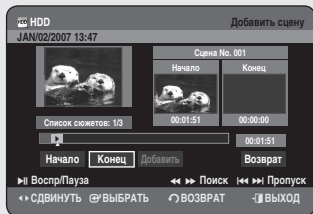

Удаление сцены

Сначала выполните шаги 1-3 на стр. 85.

- 4⁻¹. С помощью кнопок ▲▼◀▶ выберите сцену, которую необходимо удалить, и нажмите **СИНИЮ** кнопку (D).
 - На экране появится сообщение "Удалить сцену?".
5. Нажатием кнопок ◀▶ выберите поле **Да**, затем нажмите кнопку **ОК** для удаления выбранной сцены.

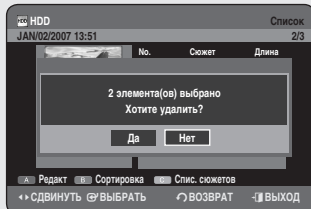
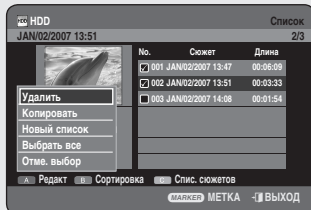
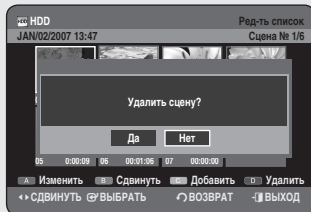

Удаление элемента из списка воспроизведения

Использование кнопки PLAY LIST

1. Когда рекордер находится в режиме Стоп/ Воспроизведение, нажмите кнопку **PLAY LIST**.
2. Нажмите кнопки ▲▼ для выбора на экране Список воспроизведения записи, которую необходимо удалить, и нажмите кнопку **MARKER**, чтобы установить галочку. Повторите процедуру, описанную в этом шаге, чтобы выбрать и удалить дополнительный сюжет.
 - Если один из файлов, выделенных галочкой, не требуется удалять, просто выберите его и нажмите кнопку **MARKER**, чтобы отменить выбор и снять галочку.
3. Нажмите **КРАСНУЮ** кнопку (A), чтобы выбрать параметр **Редакт**. Появится меню Редакт.
4. С помощью кнопок ▲▼ выберите пункт **Удалить**, затем нажмите кнопку **ОК** или ▶.
 - На экране появится сообщение, запрашивающее вас о подтверждении удаления - "Хотите удалить?".
5. Нажатием кнопок ◀▶ выберите поле **Да**, затем нажмите кнопку **ОК**. После завершения операции удаления на экране автоматически вновь появляется меню Список воспроизведения.

- При выборе параметра "Выбрать все" в меню Редакт, все сюжеты будут выделены галочкой.

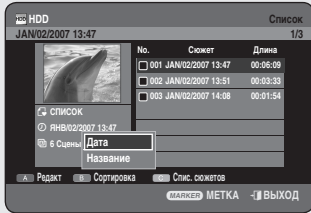

Использование функции Сортировка (Список воспроизведения)

При необходимости порядок сортировки пункта Список воспроизведения изменить достаточно просто.

1. Когда отображается список, нажмите **ЗЕЛЕНУЮ** кнопку (**B**) для выбора параметра **Сортировка**.
2. Нажмите кнопки **▲▼** для выбора необходимого элемента, затем нажмите кнопку **OK** или **▶**.
 - **Дата** : в порядке создания списков воспроизведения
 - **Название** : в алфавитном порядке



- Можно выполнить сортировку по дате и имени. Для отсортированного списка будет выполнена повторная сортировка в порядке копирования после повторного ввода для параметра Список воспроизведения.

Копирование с жесткого диска на диск DVD

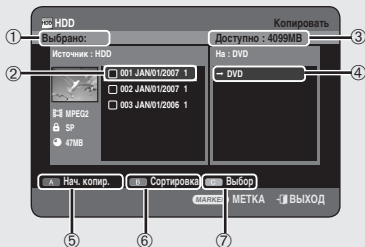

О меню Копировать

- 1 Общий размер и число выбранных сюжетов для копирования
- 2 Сюжет, который будет копироваться
- 3 В этой полосе указывается объем свободного места на диске
- 4 Путь к папке, в которой хранятся скопированные файлы
- 5 Кнопка начала копирования
- 6 Кнопка сортировки (Дата, Название, Длина, Инфо о канале)
- 7 Кнопка выбора
 - **Выбрать все** : все записи в текущей папке выделяются галочкой.
 - **Отме. выбор** : со всех записей снимается галочка.

Характеристики копирования контента

Контент	Жесткий диск → DVD
Записанный видео сюжет	Поддерживается
Защищенный от копирования сюжет	Не поддерживается
Сюжет Copy Once (Копирование один раз)	Перемещение (удаляет сюжет на жестком диске после копирования)

Копирование возможно только при использовании CPRM-совместимого диска.

После записи программы типа "Copy Once" на диск DVD, содержащийся в ней сюжет больше невозможно скопировать на жесткий диск.

Но если программа типа "Copy Once" записана на жесткий диск, содержащийся в ней сюжет можно скопировать на диск DVD-RW (режим VR) или DVD-RAM.

Использование кнопки TITLE LIST

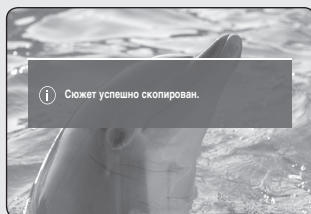
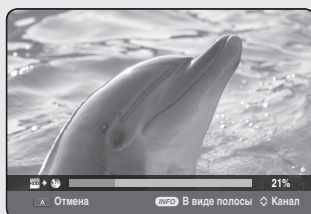
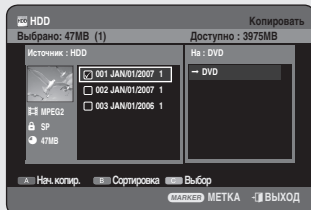
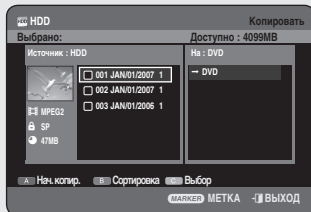
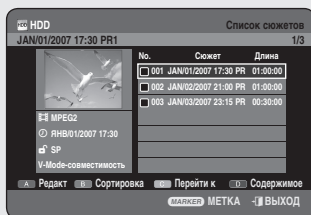

1. Нажмите кнопку **OPEN/CLOSE** и положите записываемый диск в лоток для диска.
2. Нажмите кнопку **OPEN/CLOSE**, чтобы закрыть лоток. Подождите, пока с дисплея на передней панели не исчезнет сообщение **LOAD**. Убедитесь в том, что на диске имеется достаточно свободного места для выполнения записи.
3. Выберите жесткий диск, нажав кнопку **HDD** на передней панели **HDD DVD** рекордера или на пульте дистанционного управления.
4. Когда рекордер находится в режиме Стоп/ Воспроизведение, нажмите кнопку **TITLE LIST**.
5. Нажмите кнопку **COPY**. Появляется меню Копировать.
 - Можно также скопировать сюжет во время воспроизведения, нажав кнопку **COPY**.
6. С помощью кнопок **▲▼** выберите сюжет, который необходимо скопировать, и нажмите кнопку **MARKER**, чтобы установить галочку. Повторите процедуру, описанную в этом шаге, чтобы выбрать и скопировать дополнительный сюжет.
 - Если одну из записей, выделенных галочкой, не требуется копировать, просто выберите ее и нажмите кнопку **MARKER**, чтобы отменить выбор и снять галочку.
7. Нажмите **КРАСНУЮ** кнопку (**A**), чтобы выбрать параметр **Нач. копир..**
 - Копируемый сюжет не будет отображаться на экране, и копирование начнется, когда транслируемая в данный момент программа появится на экране.
 - Нажмите кнопку **INFO** для изменения строки состояния копирования. Если снова нажать кнопку **INFO**, отобразится строка состояния копирования.
 - Чтобы отменить копирование в процессе выполнения, нажмите **КРАСНУЮ** кнопку (**A**).
8. После успешного завершения копирования, на экране появляется сообщение "Сюжет успешно скопирован".

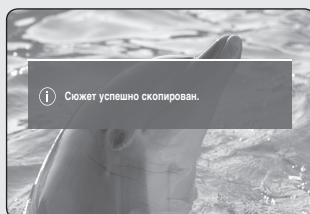
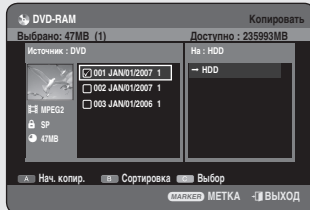
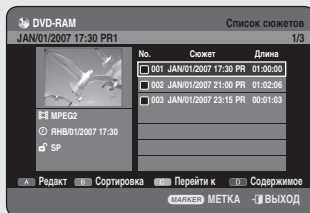

Копирование с диска DVD на жесткий диск

Использование кнопки TITLE LIST

1. Нажмите кнопку **OPEN/CLOSE** и вставьте записанный диск в лоток для диска.
2. Нажмите кнопку **OPEN/CLOSE**, чтобы закрыть лоток для диска.
3. Когда рекордер находится в режиме Стоп/ Воспроизведение, нажмите кнопку **TITLE LIST**.
4. Нажмите кнопку **COPY**. Появляется меню Копировать.
 - Во время воспроизведения вы тоже можете скопировать сюжет нажатием кнопки **COPY**.
5. С помощью кнопок **▲▼** выберите сюжет, который необходимо скопировать, и нажмите кнопку **MARKER**, чтобы установить галочку. Повторите процедуру, описанную в этом шаге, чтобы выбрать и скопировать дополнительный сюжет.
 - Если одну из записей, выделенных галочкой, не требуется копировать, просто выберите ее и нажмите кнопку **MARKER**, чтобы отменить выбор и снять галочку.
6. Нажмите **КРАСНУЮ** кнопку (**A**), чтобы выбрать параметр **Нач. копир..**
 - Нажмите кнопку **INFO** для изменения строки состояния копирования. Если снова нажать кнопку **INFO**, отобразится строка состояния копирования.
 - Чтобы отменить копирование в процессе выполнения, нажмите **КРАСНУЮ** кнопку (**A**).
7. После успешного завершения копирования, на экране появляется сообщение "Сюжет успешно скопирован".



- Вы не можете скопировать что-либо еще на закрытый диск DVD±R и DVD-RW (режим V).
- Вы не можете копировать диски DVD-VIDEO на жесткий диск.

Характеристики копирования контента

Контент	DVD → Жесткий диск
Записанный видео сюжет	Поддерживается
Защищенный от копирования сюжет	Не поддерживается
Сюжет Сору Опсе (Копирование один раз)	Не поддерживается

Копирование файлов MP3, JPEG или DivX

Для копирования файлов MP3/JPEG/DivX с жесткого диска на диск DVD можно использовать только диски DVD-RW(V)-R.

Копирование файла

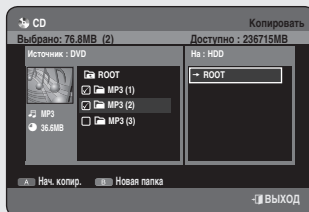
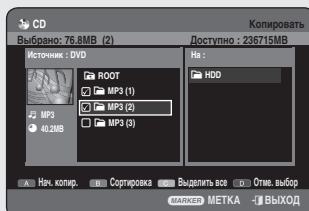
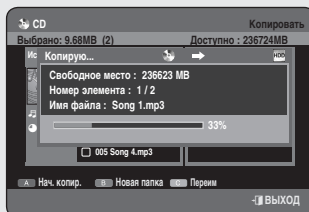
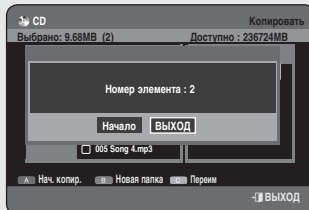
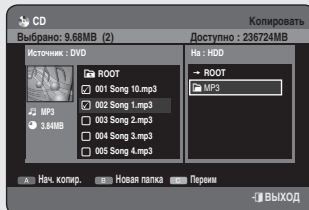
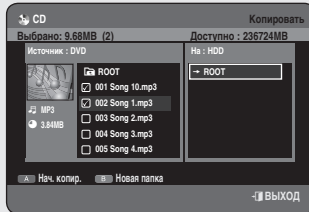
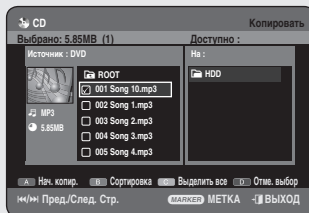

1. Вставьте диск JPEG, MP3 или DivX в лоток для дисков.
2. Нажмите кнопку **OPEN/CLOSE**, чтобы закрыть лоток. Подождите, пока с дисплея на передней панели не исчезнет сообщение **LOAD**. Убедитесь в том, что на диске имеется достаточно свободного места для выполнения записи.
3. С помощью кнопок **▲▼** выберите пункт меню **Библиотека**, затем нажмите кнопку **OK** или кнопку **▶**.
4. С помощью кнопок **▲▼** выберите пункт меню **DivX**, **Музыка** или **Фото**, затем нажмите кнопку **OK** или кнопку **▶**.
5. Нажмите кнопку **COPY**. Появляется меню Копировать.
6. С помощью кнопок **▲▼** выберите файл MP3, файл фотографии или файл DivX, который нужно скопировать, и нажмите кнопку **MARKER**, чтобы установить галочку.
 - Если одну из записей, выделенных галочкой, не требуется копировать, просто выберите ее и нажмите кнопку **MARKER**, чтобы отменить выбор и снять галочку.
7. Нажмите кнопку **▶**, затем кнопку **OK**, чтобы создать первую папку для хранения скопированных файлов.
 - Новую папку можно создать, нажав **ЗЕЛЕНУЮ** кнопку (**B**).
8. Нажмите **КРАСНУЮ** кнопку (**A**), чтобы выбрать параметр **Нач. копир..**. На экране отобразится сообщение "Номер элемента : x".
9. С помощью кнопок **◀▶** выберите **Начало**, затем нажмите кнопку **OK**. Начинается копирование файлов.
 - Чтобы отменить копирование в процессе выполнения, нажмите кнопку **EXIT** (**⏏**).

Копирование папки

1. Вставьте диск (JPEG, MP3 или DivX) в лоток для дисков.
2. С помощью кнопок **▲▼** выберите пункт меню **Библиотека**, затем нажмите кнопку **OK** или кнопку **▶**.
3. С помощью кнопок **▲▼** выберите пункт меню **Музыка**, **Фото** или **DivX**, затем нажмите кнопку **OK** или кнопку **▶**. Отобразится папка MP3, JPEG или DivX.
4. Нажмите кнопку **COPY**. Появляется меню Копировать.
5. С помощью кнопок **▲▼** выберите папку, которую необходимо копировать, и нажмите кнопку **MARKER**, чтобы установить галочку.
 - Если одну из папок, выделенных галочкой, не требуется копировать, просто выберите ее и нажмите кнопку **MARKER**, чтобы отменить выбор и снять галочку.

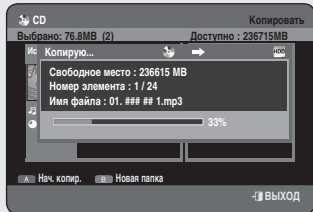
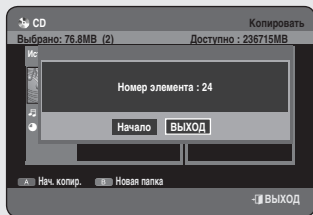

6. Нажмите кнопку ►▲▼ или **ОК**, чтобы выбрать папку, в которой хранятся скопированные файлы.
 - Новую папку можно создать, нажав **ЗЕЛЕНУЮ** кнопку (**B**).
7. Нажмите **КРАСНУЮ** кнопку (**A**), чтобы выбрать параметр **Нач. копир..**
На экране отобразится сообщение “Номер элемента : x”.
8. С помощью кнопок ◀▶ выберите **Начало**, затем нажмите кнопку **ОК**.
Начинается копирование папки.
Копируются папки нижележащего уровня и файлы, содержащиеся в выбранной папке.
 - Чтобы отменить копирование в процессе выполнения, нажмите кнопку **EXIT** (ⓧ).



- При нажатии кнопки **EXIT** (ⓧ) во время копирования папки ее копирование будет отменено после завершения копирования текущего файла.
- В одну папку можно скопировать до 500 файлов и подпапок. [MP3, JPEG, DivX]
- Если требуется скопировать файл, следует создать новую папку перед началом копирования.
Невозможно выполнить непосредственное копирование папки верхнего уровня (ROOT(КОРНЕВОЙ)) без создания новой папки.
- Если папка верхнего уровня (ROOT(КОРНЕВАЯ)) уже содержит 500 папок, следует удалить один или несколько элементов перед созданием новой папки.
- Файлы с существующими именами *****.mp3/ ***.jpg** автоматически переименовываются с присвоением имен именами *****01.mp3/ ***01.jpg** и копируются.
- Допускается, чтобы до 999 копий имело одинаковое имя.
- Вы не можете копировать аудио компакт-диски.
- Размеры файла на диске и его копии на жестком диске могут немного отличаться из-за разных файловых систем.
- Если выделить галочкой несколько записей в текущей папке и перейти в другую папку, галочка автоматически снимается с этих записей, и они исключаются из списка выбора.

Характеристики копирования контента

Контент	Жесткий диск → DVD	DVD → Жесткий диск
MP3	Поддерживается	Поддерживается
JPEG(фото)	Поддерживается	Поддерживается
DivX	Поддерживается	Поддерживается

- Диск (CD-R/ CD-RW/DVD-RAM/DVD±R(Закрыть)/DVD+RW/DVD-RW(Закрыть)) → HDD
- Жесткий диск → DVD-R, DVD-RW(V)
- Диск, который содержит видеозапись или перезапись сюжета на жестком диске, нельзя скопировать.
- Если сессии диска закрыты с помощью программы Диск-менеджер, диск читается на компьютере как диск с файловой системой UDF.

Переименование музыкальных файлов, файлов фотографий, файлов DivX

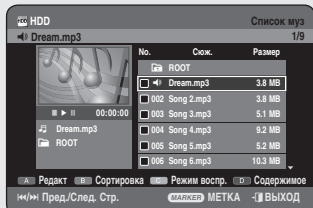
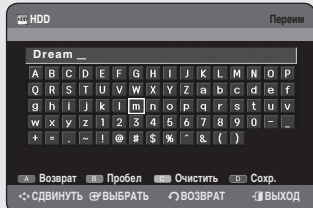
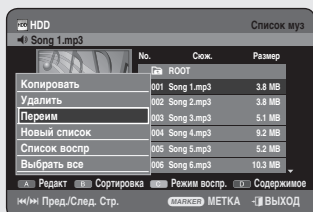

Можно переименовать музыкальные файлы, файлы фотографий или файлы DivX, скопированные на жесткий диск.

1. С помощью кнопок ▲▼ выберите запись, которую необходимо переименовать, затем нажмите **КРАСНУЮ** кнопку (A).
2. Нажмите кнопки ▲▼ для выбора параметра **Переим**, затем нажмите кнопку **OK** или ►. Отобразится окно **Переим**.
3. Выберите необходимые символы, используя кнопки ▲▼◀▶, затем нажмите кнопку **OK**.
Возрат (КРАСНАЯ кнопка (A)): удаление и перемещение курсора назад на одну позицию.
Пробел (ЗЕЛЕНАЯ кнопка (B)): ввод пробела и перемещение курсора на одну позицию вперед (вправо).
Очистить (ЖЕЛТАЯ кнопка (C)): удаление всех введенных символов.
Сохранить (СИНЯЯ кнопка (D)): сохранение введенных символов.
4. Нажмите **СИНИЮ** кнопку (D) для выбора пункта **Сохранить**. Измененное имя файла появится на выбранной записи.

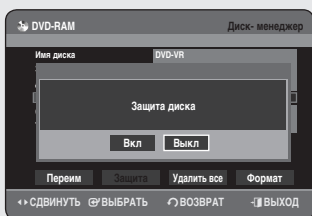
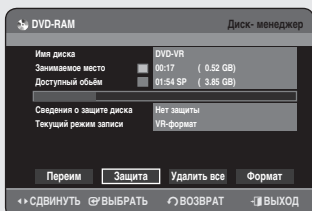
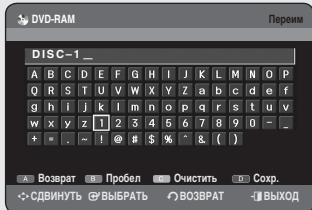
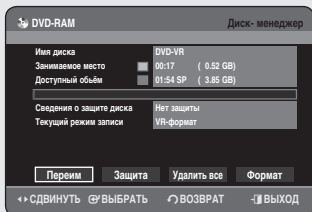

Диск-менеджер

Редактирование имени диска



только HR755/HR756

Чтобы присвоить имя диску, выполните следующие указания.

1. Когда рекордер находится в режиме Стоп, нажмите кнопку **MENU**.
2. Нажатием кнопок **▲▼** выберите пункт **Диск-менеджер**, затем нажмите кнопку **OK** или **▶**.
3. Нажатием кнопок **◀▶** выберите пункт **Переим.**, затем нажмите кнопку **OK**.
На экране появляется меню Переименовать.
4. Введите желаемые буквы имени диска, используя кнопки **▲▼** **◀▶**, затем нажмите кнопку **OK**.
5. Нажмите **СИНИЮ** кнопку (**D**) для выбора пункта **Сохранить**.
Диску присваивается имя.



- Перед началом редактирования имени диска вам может потребоваться разблокировать защиту диска.
- В зависимости от типа диска, вид меню на экране может иметь небольшие различия.

Защита диска



Защита диска позволяет вам защищать ваши диски от непреднамеренного форматирования и удаления сделанных на них записей.

1. Когда рекордер находится в режиме Стоп, нажмите кнопку **MENU**.
2. Нажатием кнопок **▲▼** выберите пункт **Диск-менеджер**, затем нажмите кнопку **OK** или **▶**.
3. Нажатием кнопок **◀▶** выберите пункт **Защита**, затем нажмите кнопку **OK**.
4. Нажатием кнопок **◀▶** выберите поле **Вкл.**, затем нажмите кнопку **OK**.

Удаление всех списков сюжетов



только HR755/HR756

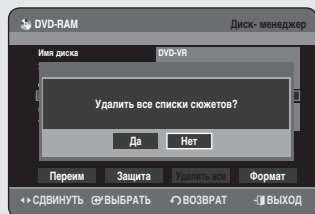
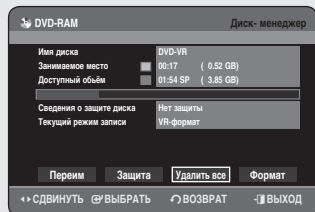

1. Когда рекордер находится в режиме Стоп, нажмите кнопку **MENU**.
2. Нажатием кнопки **▲▼** выберите пункт **Диск-менеджер**, затем нажмите кнопку **OK** или **▶**.
3. Нажатием кнопки **▲▼◀▶** выберите пункт **Удалить все**, затем нажмите кнопку **OK**.
 - У вас будет запрошено подтверждение на удаление выводом на экран сообщения "удалить все списки сюжетов?".
 - Когда существует защищенный элемент списка: Функция "Удалить все списки сюжетов" не будет действовать. Если имеется сюжет, содержащий неподвижные изображения (фото), эта функция тоже не будет действовать. Если вы хотите удалить защищенный элемент, снимите его защиту через соответствующий пункт меню.
 - При использовании защищенного диска DVD-RAM/-RW вы не можете удалять с него данные.
 - Если вы выберете **Да**, на экран будет выведено сообщение, запрашивающее вашего подтверждения "Будут также удалены все списки сюжетов. Продолжить?".
4. Нажатием кнопки **◀▶** выберите поле **Да**, затем нажмите кнопку **OK**.
Все списки сюжетов удаляются с диска.

Удаление всех списков сюжетов/списков DivX(MPEG4)/ списков музыкальных файлов/ списков фото

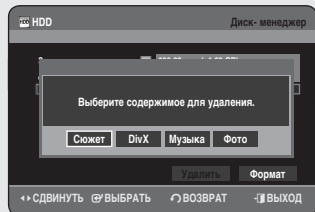
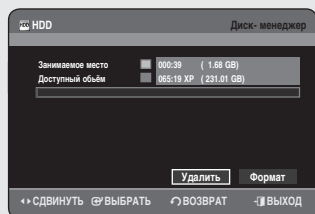

<Сюжет>

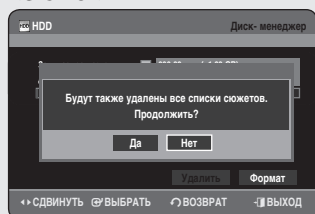

1. Когда рекордер находится в режиме Стоп, нажмите кнопку **MENU**.
2. Нажатием кнопки **▲▼** выберите пункт **Диск-менеджер**, затем нажмите кнопку **OK** или **▶**.
3. Нажатием кнопки **◀▶** выберите пункт **Удалить**, затем нажмите кнопку **OK**.
 - Когда существует защищенный элемент списка: Функция "Удалить все" не будет действовать. Если имеется сюжет, содержащий неподвижные изображения (фото), эта функция тоже не будет действовать. Если вы хотите удалить защищенный элемент, снимите его защиту через соответствующий пункт меню.
4. Нажатием кнопки **◀▶** выберите пункт **Сюжет, DivX, Музыка** или **Фото**, затем нажмите кнопку **OK**.
5. Нажатием кнопки **◀▶** выберите поле **Да**, затем нажмите кнопку **OK**.
Все списки сюжетов, список DivX, списки музыкальных файлов или списки фото удаляются.

Форматирование диска



только HR755/HR756

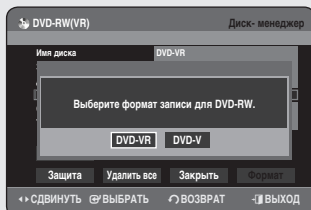
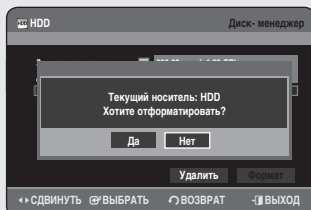
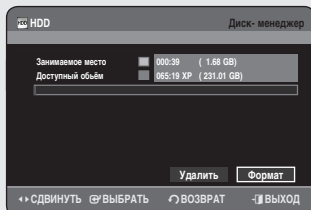

Используйте для форматирования диска приведенные ниже инструкции.

Если была установлена защита диска, ее необходимо снять.

1. Когда рекордер находится в режиме Стоп, нажмите кнопку **MENU**.
2. Нажатием кнопок **▲▼** выберите пункт **Диск-менеджер**, затем нажмите кнопку **OK** или **▶**.
3. Нажатием кнопок **◀▶** выберите пункт **Формат**, затем нажмите кнопку **OK**.

Жесткий диск/ DVD-RAM/+RW

- У вас будет запрошено подтверждение на форматирование диска выводом на экран сообщения "Текущий носитель: *** Хотите отформатировать?".
- Если вы выберете **Да**, на экран будет выведено сообщение, запрашивающее вашего подтверждения "Все данные будут удалены. Продолжить?".

Диск DVD-RW

- Будет выведено сообщение о выборе формата диска "Выберите формат записи для DVD-RW."
 - При выборе необходимого типа формата, появится запрос на подтверждение "Все данные будут удалены. Продолжить?".
4. Нажатием кнопок **◀▶** выберите поле **Да**, затем нажмите кнопку **OK**. Диск начнет форматироваться.

Режимы DVD-VR и DVD-V различаются в соответствии с их форматом записи.

	Режим DVD-VR	Режим DVD-V
ДИСК	DVD-RAM/-RW	DVD-RW/DVD-R

- При использовании дисков DVD+RW не существует разницы между форматом DVD-Video (V-формат) и форматом DVD-Video Recording (VR-формат).

Закрытие диска



только HR755/HR756

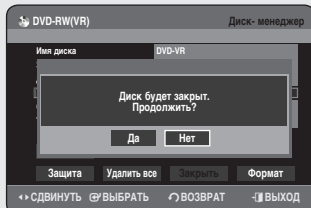
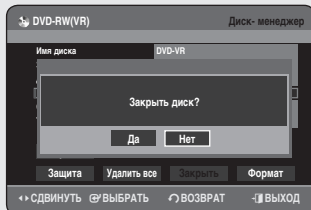
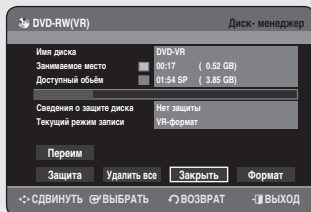

После того, как вы записали на диск DVD-RW/DVD±R желаемые сюжеты на вашем HDD DVD рекордере, диск необходимо закрыть перед тем, как его можно будет воспроизводить на других устройствах.

1. Когда рекордер находится в режиме Стоп, нажмите кнопку **MENU**.
2. Нажатием кнопок **▲▼** выберите пункт **Диск-менеджер**, затем нажмите кнопку **OK** или **▶**.
3. Нажатием кнопок **▲▼◀▶** выберите пункт **Закрыть**, затем нажмите кнопку **OK**.
У вас будет запрошено подтверждение на закрытие диска выводом на экран сообщения “Закрыть диск?”.
4. Нажатием кнопок **◀▶** выберите поле **Да** и затем нажмите кнопку **OK**.
Снова появится сообщение с запросом “Диск будет закрыт. Продолжить?”.
5. Нажатием кнопок **◀▶** выберите поле **Да** и затем нажмите кнопку **OK**.
Диск закрывается.



- После закрытия диска вы не можете удалять элементы списка записей.
- После закрытия диском DVD±R/-RW (режим Video) можно пользоваться так же, как диском DVD-Video.
- В зависимости от типа диска выводимая на экран информация может немного различаться.
- Время, требующееся для закрытия диска, может быть различным, в зависимости от объема записанных на диск данных.
- Если вы выключите рекордер во время закрытия диска, данные на диске будут повреждены.
- Можно автоматически закрыть сессии диска с помощью функции EZ-запись. (см. стр. 33)

Отмена закрытия диска (режим V/VR)

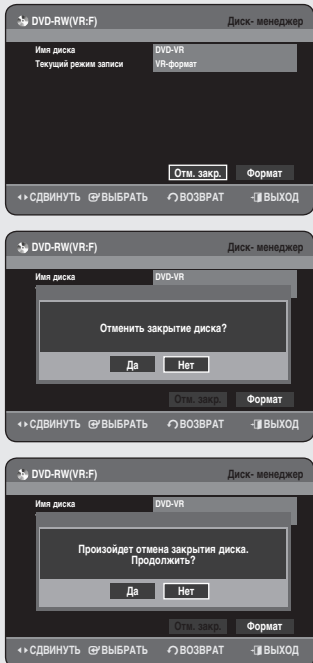

1. Когда рекордер находится в режиме Стоп, нажмите кнопку **MENU**.
2. Нажатием кнопок **▲ ▼** выберите пункт **Диск-менеджер**, затем нажмите кнопку **OK** или **▶**.
3. Нажатием кнопок **◀ ▶** выберите пункт **Отм. закр.** и затем нажмите кнопку **OK**.
У вас будет запрошено подтверждение на отмену закрытия диска выводом на экран сообщения "Отменить закрытие диска?".
4. Нажатием кнопок **◀ ▶** выберите поле **Да**, затем нажмите кнопку **OK**.
Снова появится сообщение с запросом "Произойдет отмена закрытия диска. Продолжить?".
5. Нажатием кнопок **◀ ▶** выберите поле **Да**, затем нажмите кнопку **OK**.
Закрытие диска отменяется.



- Диск DVD-RW можно закрывать или отменять его закрытие в режиме Video.

	Закреть	Отменить закрытие
Метка	DVD-Video(RW)	DVD-RW(V)
Использование	Так же, как диск DVD-Video	Дополнительная запись, защита и удаление возможны.

- Диск DVD-RW можно закрывать или отменять его закрытие в режиме VR.

	Закреть	Отменить закрытие
Метка	DVD-RW(VR:F)	DVD-RW(VR)
Использование	Дополнительная запись, удаление, редактирование и защита невозможны.	Дополнительная запись, удаление, редактирование и защита возможны.



Справочная информация

Устранение проблем

Если ваше изделие не работает надлежащим образом, перед обращением в уполномоченный сервисный центр компании Samsung выполните перечисленные ниже проверки.

Питание

Рекордер не выдает изображение сразу после включения питания.

Точка проверки 1 Для инициализации HDD DVD рекордера требуется некоторое время. Изображение со входа появляется приблизительно через 10 секунд после его включения.

Запись

Невозможно записать телепередачу.

Точка проверки 1 Проверьте надежность подсоединения шнура питания к розетке.

Точка проверки 2 Правильно ли вы настроили HDD DVD рекордер на телевизионные каналы?

Точка проверки 3 Проверьте наличие свободного места на жестком диске/дисках DVD-RAM/±RW/±R.

Я нажимаю кнопку REC, а рекордер не реагирует.

Точка проверки 1 Проверьте тип диска. (См. стр. 61) Если программа имеет защиту от копирования, она не может быть записана.

Воспроизведение

Невозможно воспроизвести диск.

Точка проверки 1 Проверьте, правильно ли вставлен диск. Этикетка должна быть сверху.

Точка проверки 2 Проверьте региональный код диска DVD.

Точка проверки 3 Данный DVD рекордер не может воспроизводить некоторые типы дисков (смотри страницы 7, 41).

На экране появляется значок Ⓢ

Точка проверки 1 Вы не можете использовать данную операцию или функцию по следующим причинам:

- (1) Ваш диск DVD не позволяет это.
- (2) Ваш диск DVD не поддерживает эту функцию (например, ракурс).
- (3) Функция недоступна в данный момент.
- (4) Вы запросили сюжет, фрагмент или время вне доступного диапазона.

Режим воспроизведения отличается от установленного в меню "Настройка".

Точка проверки 1 Диск поддерживает не все выбранные функции. Некоторые из выбранных в меню "Настройка" функций могут не работать надлежащим образом, если на диске не закодирована требующаяся для них информация.

Не изменяется формат изображения.

Точка проверки 1 На воспроизводимом диске DVD записано изображение только в одном формате кадра (см. стр. 36).

Вы не можете пользоваться функцией "ракурс" во время воспроизведения диска DVD.

Точка проверки 1 Функция "ракурс" действует только в том случае, когда на диске записаны изображения, снятые в разных ракурсах.

Не воспроизводятся звуковое сопровождение и/или субтитры на желаемом языке.

Точка проверки 1 Языки звукового сопровождения и субтитров зависят от конкретного диска. Доступны только языки звукового сопровождения и субтитров, записанные на диск, и только они показываются в меню диска.

Невозможно скопировать сюжет или файл на другой диск

Точка проверки 1 Диски DVD, записанные с защитой от копирования, невозможно скопировать на жесткий диск.

Точка проверки 2 Обратитесь к параграфу "Характеристики копирования контента" на стр. 6, чтобы проверить, поддерживается ли копирование для данного типа контента. См. раздел "V-Mode-совместимость" на стр. 35, чтобы узнать, поддерживается ли копирование.

Видео

Диск вращается, но изображение не появляется или оно имеет плохое качество.

- Точка проверки 1** Убедитесь в том, что вы надлежащим образом установили режим работы видеовыхода и параметры изображения (см. стр. 36~39).
- Точка проверки 2** Проверьте, нет ли на диске грязи и не поврежден ли он.
- Точка проверки 3** Может оказаться невозможно воспроизвести некоторые диски из-за плохого качества их изготовления.
- Точка проверки 4** Если происходит резкий переход от темной сцены к яркой, может возникать кратковременное дрожание изображения по вертикали, но это не является дефектом.

Звук

Отсутствует звук.

- Точка проверки 1** Не просматриваете ли вы запись в режиме замедленного или ускоренного воспроизведения?
При воспроизведении со скоростью, отличающейся от нормальной, звук не будет не слышен.
(кроме поиска на диске в прямом направлении (X 2))
- Точка проверки 2** Проверьте соединения и исходные настройки (см. стр. 21~22, 34~35).
- Точка проверки 3** Проверьте, не поврежден ли диск. Почистите диск при необходимости.
- Точка проверки 4** Проверьте, правильно ли загружен диск - стороной с этикеткой вверх.

Отсутствует звуковое сопровождение.

- Точка проверки 1** Убедитесь в том, что вы задали правильный режим работы цифрового выхода в меню настройки параметров аудио выходов (см. стр. 34~35).

Запись по таймеру

Мигает индикатор таймера.

- Точка проверки 1** Убедитесь, что на жестком диске достаточно свободного места для записи.
- Точка проверки 2** Проверьте, является ли загруженный диск записываемым.
Обязательно проверьте это до начала записи по таймеру.

Запись по таймеру не выполняется должным образом.

- Точка проверки 1** Еще раз проверьте, правильно ли вы запрограммировали времена начала и окончания записи.
- Точка проверки 2** Если во время записи по таймеру в электросети временно пропадало напряжение или питание рекордера было выключено по какой-либо причине, то запись была отменена.

HDMI

Выход HDMI отсутствует.

- Точка проверки 1** Проверьте, находится ли устройство в режиме останова или нет. Режим HDMI можно переключить в режиме останова.
- Точка проверки 2** Убедитесь, что видеовыход поддерживает HDMI.
- Точка проверки 3** Проверьте соединение телевизора и разъема HDMI устройства записи DVD.
- Точка проверки 4** Проверьте, поддерживает ли Ваш ТВ HDMI?

Искаженное изображение HDMI на экране.

- Точка проверки 1** Если на экране отобразятся помехи в виде снега, это значит, что телевизор не поддерживает HDCP (Highbandwidth Digital content protection).

Мерцание на выходе HDMI

- Точка проверки 1** Проверьте, правильно ли настроены системы телевизора.
- Точка проверки 2** См. руководство пользователя телевизора.

Пульт дистанционного управления

Пульт дистанционного управления не работает.

- Точка проверки 1** ▶ Направьте пульт дистанционного управления на приемник сигналов дистанционного управления на вашем HDD DVD рекордере. Пользуйтесь пультом на допустимом расстоянии. Удалите препятствия между HDD DVD рекордером и пультом дистанционного управления.
- Точка проверки 2** ▶ Проверьте, не разрядились ли батареи в пульте дистанционного управления.
- Точка проверки 3** ▶ Проверьте, правильно ли вы выбрали устройство для управления при помощи кнопки TV/DVD.
- Точка проверки 4** ▶ Проверьте, выбрана или нет кнопка управления телевизором (TV).

Другие проблемы

Я забыл пароль для родительского ключа.

- Точка проверки 1** ▶ Когда в рекордер не загружен диск, нажмите кнопку **PROG** (⏪ ⏩) на передней панели рекордера и удерживайте ее нажатой более 5 секунд. Все настройки, включая пароль, вернуться к настройкам по умолчанию, установленным на заводе-изготовителе. Пользуйтесь этой функцией только если это абсолютно необходимо. (Обратите внимание, что эта функция доступна только когда не загружен диск).

Имеется ли возможность изменить язык субтитров или звукового сопровождения на записанном диске?

- Точка проверки 1** ▶ Записанный диск воспроизводится только с теми субтитрами и звуковым сопровождением, которые были выбраны при выполнении его записи.

Другие проблемы.

- Точка проверки 1** ▶ Обратитесь к Содержанию и найдите в нем раздел данной Инструкции для пользователя, в котором может быть объяснение текущей проблемы и еще раз выполните содержащиеся в разделе процедуры.
- Точка проверки 2** ▶ Отсоедините HDD DVD рекордер от розетки сети переменного тока и затем вновь подсоедините его.
- Точка проверки 3** ▶ Если это не помогло устранить проблему, обратитесь в ближайший сервисный центр компании Samsung.

Технические характеристики

Общие	Требования к электропитанию		Переменный ток 110V~240V, 50/60 Гц
	Потребляемая мощность		32 Вт/2,9 Вт (Отключение питания)
	Масса		3,9 кг
	Габаритные размеры		430 мм (Ш) X 300 мм (Г) X 59 мм (В)
	Рабочая температура окружающей среды		+5°C to +35°C
	Другие условия		Рабочее положение горизонтальное. Относительная влажность ниже 75%
Входы	Видеосигнал		Композитный: 1,0 В п-п, 75 Ом, синхронизация отрицательная
	Аудиосигнал		Макс. входной уровень аудиосигнала: 2 В rms
	Вход DV		Разъем, совместимый с IEEE 1394 (4 контакта)
	Принимаемые каналы		PAL, SECAM-B/G, D/K, I
	Разъемы СКАРТ	AV2 (СКАРТ EXT)	Видео: композитный, RGB Аудио: аналоговый
Выходы	Аудиосигнал		Аналоговые выходные разъемы x2 Оптический/коаксиальный цифровой аудио выход
	Видеосигнал		Композитный видеосигнал: выходной разъем видео x1
			Выход S-Video x1 (Y: 1,0 Вп-п, C: 0,286 Вп-п на нагрузке 75 Ом)
			Компонентный выход x1 (Y: 1,0 Вп-п, Pb: 0,70 Вп-п, Pr: 0,70 Вп-п на нагрузке 75 Ом)
			HDMI/DVI (576P, 720P, 1080i)
Разъем СКАРТ	AV1 (СКАРТ TV)	Видео: композитный, RGB Аудио: аналоговый	
Запись	Формат сжатия изображения		MPEG-II
	Формат сжатия звука		Dolby Digital 2 канала/256 Кбит/с, MPEG-II
	Качество записи		XP (около 8,5 Мбит/с), SP (около 4,5 Мбит/с), LP (около 2,5 Мбит/с), EP (около 1,6 Мбит/с или 1,2 Мбит/с)
	Полоса частот аудио сигнала		20 Гц ~ 20 кГц
Емкость HDD	DVD-HR753		160 ГБ
	DVD-HR755/DVD-HR756		250 ГБ

Выход аудио сигнала В случае дисков DVD аудио сигналы, записанные с частотой дискретизации 96 кГц, подаются на цифровой выход с преобразованием в сигналы с частотой дискретизации 48 кГц.

Тип диска	DVD	AUDIO CD(CD-DA)
Аналоговый аудио выход	48 / 96 кГц	44,1 кГц
Цифровой аудио выход	48 кГц	44,1 кГц

Связывайтесь с SAMSUNG по всему миру

Если у вас есть предия или воиросы по поруктам Samsung, связывайтесь с информационным центром Samsung.

Регион	Страна	Служба поддержки	Веб-сайт
North America	CANADA	1-800-SAMSUNG (7267864)	www.samsung.com/ca
	MEXICO	01-800-SAMSUNG (7267864)	www.samsung.com/mx
	U.S.A	1-800-SAMSUNG (7267864)	www.samsung.com
Latin America	ARGENTINE	0800-333-3733	www.samsung.com/ar
	BRAZIL	0800-124-421 4004-0000	www.samsung.com/br
	CHILE	800-726-7864 (SAMSUNG)	www.samsung.com/cl
	COSTA RICA	0-800-507-7267	www.samsung.com/latin
	ECUADOR	1-800-10-7267	www.samsung.com/latin
	EL SALVADOR	800-6225	www.samsung.com/latin
	GUATEMALA	1-800-299-0013	www.samsung.com/latin
	JAMAICA	1-800-234-7267	www.samsung.com/latin
	PANAMA	800-7267	www.samsung.com/latin
	PUERTO RICO	1-800-682-3180	www.samsung.com/latin
	REP. DOMINICA	1-800-751-2676	www.samsung.com/latin
	TRINIDAD & TOBAGO	1-800-7267-864	www.samsung.com/latin
VENEZUELA	0-800-100-5303	www.samsung.com/latin	
COLOMBIA	01-8000112112	www.samsung.com.co	
Europe	BELGIUM	02 201 2418	www.samsung.com/be
	CZECH REPUBLIC	844 000 844 Distributor pro Českou republiku : Samsung Zrt., česká organizační složka Vyskočilova 4, 14000 Praha 4	www.samsung.com/cz
	DENMARK	70 70 19 70	www.samsung.com/dk
	FINLAND	030-6227 515	www.samsung.com/fi
	FRANCE	3260 SAMSUNG or 08 25 08 65 65 (€ 0,15/Min)	www.samsung.com/fr
	GERMANY	01805 - 121213 (€ 0,14/Min)	www.samsung.de
	HUNGARY	06-80-SAMSUNG (7267864)	www.samsung.com/hu
	ITALIA	800-SAMSUNG (7267864)	www.samsung.com/it
	LUXEMBURG	0032 (0)2 201 24 18	www.samsung.lu
	NETHERLANDS	0900 20 200 88 (€ 0,10/Min)	www.samsung.com/nl
	NORWAY	815-56 480	www.samsung.com/no
	POLAND	0 801 801 881	www.samsung.com/pl
	PORTUGAL	80 8 200 128	www.samsung.com/pt
	SLOVAKIA	0800-SAMSUNG (726786)	www.samsung.com/sk
	SPAIN	902 10 11 30	www.samsung.com/es
	SWEDEN	0771-400 200	www.samsung.com/se
	U.K	0870 SAMSUNG (7267864)	www.samsung.com/uk
Republic of Ireland	0818 717 100	www.samsung.com/uk	
Switzerland	0800-7267864	www.samsung.com/ch	
CIS	RUSSIA	8-800-200-0400	www.samsung.ru
	KAZAHSTAN	8-800-080-1188	www.samsung.kz
	UZBEKISTAN	8-800-120-0400	www.samsung.uz
	UKRAINE	8-800-502-0000	www.samsung.com/ur
	LITHUANIA	8-800-77777	www.samsung.lt
	LATVIA	800-7267	www.samsung.com/lv/index.htm
Asia Pacific	ESTONIA	800-7267	www.samsung.ee
	AUSTRALIA	1300 362 603	www.samsung.com/au
	CHINA	800-810-5858, 010-6475 1880	www.samsung.com.cn
	HONG KONG	3698 - 4698	www.samsung.com/hk
	INDIA	3030 8282 1800 110011	www.samsung.com/in
	INDONESIA	0800-112-8888	www.samsung.com/id
	JAPAN	0120-327-527	www.samsung.com/jp
	MALAYSIA	1800-88-9999	www.samsung.com/my
	PHILIPPINES	1800-10-SAMSUNG (7267864)	www.samsung.com/ph
	SINGAPORE	1800-SAMSUNG (7267864)	www.samsung.com/sq
	THAILAND	1800-29-3232 02-689-3232	www.samsung.com/th
	TAIWAN	0800-329-999	www.samsung.com/tw
VIETNAM	1 800 588 889	www.samsung.com/vn	
Middle East & Africa	SOUTH AFRICA	0860 7267864 (SAMSUNG)	www.samsung.com/za
	U.A.E	800SAMSUNG (7267864) 8000-4726	www.samsung.com/mea



Юридический адрес изготовителя: Самсунг Электроникс Ко., Лтд
Самсунг Мэйн Билдинг. 250-2 Га Тэпанг-Ро, Чунг-Гу, Сеул, Корея

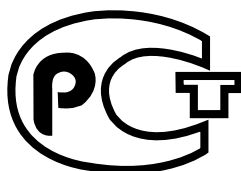

АЯ46

**Правильная утилизация данного устройства
(Утилизация электрического и электронного оборудования)**



(Применяется в странах Европейского Союза и других странах Европы, в которых существует система разделения отходов)

Данная маркировка, имеющаяся на изделии или указанная в руководстве, указывает на то, что по истечении срока службы устройство не следует выбрасывать с другим бытовым мусором. Чтобы предотвратить возможное вредное воздействие на окружающую среду или здоровье человека от неконтролируемой утилизации отходов, отделите его от другого вида отходов для соответствующей переработки и повторного использования в качестве сырья.

Пользователю следует обратиться к продавцу в место приобретения изделия или в местные органы управления для уточнения места и способа безопасной для окружающей среды утилизации.

Корпоративным пользователям следует обратиться к поставщику и уточнить условия договора о покупке. Данное изделие не следует утилизировать вместе с другими производственными отходами.

Подлежит использованию по назначению
в нормальных условиях
Срок службы : 7 лет.

Русский

Ukrainian

AK68-01370P