

**SAMSUNG**

**Надтонкий DVD-плеєр  
з функцією КАРАОКЕ  
DVD-K420  
DVD-K450**

**ІНСТРУКЦІЯ З ЕКСПЛУАТАЦІЇ**

---





AK68-01688D

# Указания по технике безопасности

## ЛАЗЕРНОЕ ИЗДЕЛИЕ КЛАССА 1

ЛАЗЕРНОЕ ИЗДЕЛИЕ КЛАССА 1 Данный проигрыватель компакт-дисков классифицируется как ЛАЗЕРНОЕ ИЗДЕЛИЕ КЛАССА 1. Использование органов регулировки или выполнение процедур, не описанных в данной Инструкции, может привести к опасному облучению лазером.

**ВНИМАНИЕ - НЕВИДИМОЕ ЛАЗЕРНОЕ ИЗЛУЧЕНИЕ. ПРИ СНЯТИИ КОЖУХА И ОТКЛЮЧЕНИИ БЛОКИРОВОЧНЫХ КОНТАКТОВ ИЗБЕГАЙТЕ ПОПАДАНИЯ ПОД ЛУЧ ЛАЗЕРА.**

	<b>ВНИМАНИЕ</b> ОПАСНОСТЬ ПОРАЖЕНИЯ ЭЛЕКТРИЧЕСКИМ ТОКОМ. НЕ ОТКРЫВАТЬ.	
<b>ПРЕДУПРЕЖДЕНИЯ :</b> ВО ИЗБЕЖАНИЕ ПОРАЖЕНИЯ ЭЛЕКТРИЧЕСКИМ ТОКОМ, НЕ СНИМАЙТЕ ЗАДНЮЮ КРЫШКУ. ВНУТРИ НЕТ ДЕТАЛЕЙ, ОБСЛУЖИВАЕМЫХ ПОЛЬЗОВАТЕЛЕМ. ДЛЯ ТЕХНИЧЕСКОГО ОБСЛУЖИВАНИЯ ОБРАЩАЙТЕСЬ К КВАЛИФИЦИРОВАННОМУ СПЕЦИАЛИСТУ.		



Этот символ указывает, что внутри данного изделия имеются детали, находящиеся под опасным напряжением, которое может привести к поражению электрическим током.



Этот символ указывает, что в документации на изделие имеется важная инструкция по его использованию или обслуживанию.

**ПРЕДУПРЕЖДЕНИЕ:** Во избежание пожара или поражения электрическим током не допускайте попадания данного изделия под дождь или в условия высокой влажности.

Данная маркировка, имеющаяся на изделии или в прилагаемой к нему документации, указывает на то, что по окончании срока службы изделия оно не должно выбрасываться вместе с другими бытовыми отходами. Для предотвращения возможного ущерба окружающей среде или здоровью людей из-за неконтролируемой утилизации отходов, отделите это изделие от другого бытового мусора и сдайте его в повторную переработку, чтобы способствовать обоснованному повторному использованию материальных ресурсов. Бытовые пользователи должны обратиться либо в магазин, в котором они покупали данное изделие, либо в местные органы власти за более подробной информацией о том, куда и как они могут сдать это изделие для его безопасной для окружающей среды повторной переработки. Корпоративные пользователи должны обратиться к своему поставщику и проверить условия, содержащиеся в договоре купли-продажи. При утилизации это изделие не должно выбрасываться совместно с другими отходами коммерческой деятельности.



# Меры предосторожности

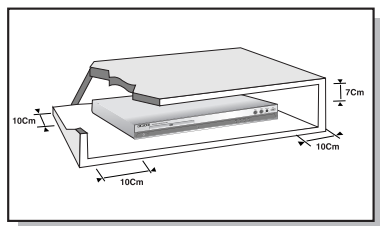

Убедитесь в том, что напряжение сети переменного тока в вашем доме соответствует напряжению питания системы, указанному на паспортной табличке, расположенной на ее задней стенке. Установите систему горизонтально на подходящую поверхность (мебель), оставив вокруг нее достаточно места для вентиляции (7,5-10 см). Убедитесь в том, что не загорожены вентиляционные отверстия. Не устанавливайте на верхнюю крышку системы другие устройства и иные тяжелые предметы. Не устанавливайте систему на усилитель или другое оборудование, которое может нагреваться. Прежде чем передвигать систему, убедитесь в том, что в лоток для диска не загружен диск. Эта система предназначена для продолжительной работы. Если вы выключите DVD-проигрыватель, переведя его в режим готовности, вы не отключите тем самым его питание. Чтобы полностью отключить питание системы, необходимо отсоединить вилку ее сетевого шнура от сетевой розетки, особенно если вы не собираетесь пользоваться системой в течение длительного времени.

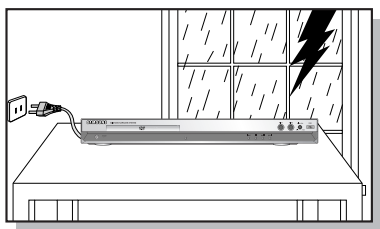
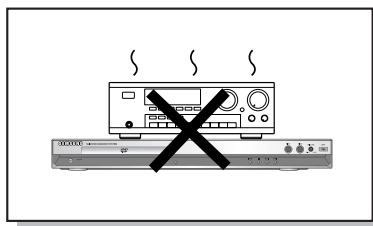

Во время грозы отсоедините сетевой шнур от розетки. Скачки сетевого напряжения, вызванные молнией, могут повредить изделие.

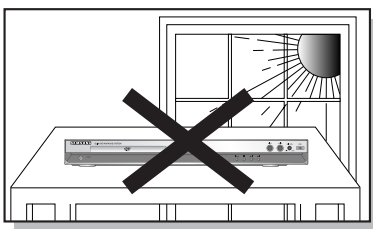

Избегайте воздействия на систему прямого солнечного света и других источников тепла. Это может привести к перегреву системы и нарушению ее нормальной работы.

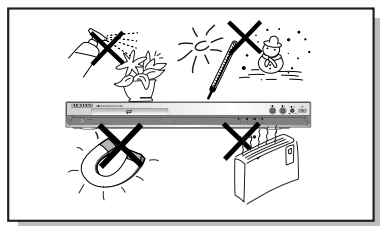

Предохраняйте систему от влаги (не ставьте на нее сосуды с водой, например, вазы), от источников тепла (например, камина) и от оборудования, создающего сильные магнитные или электрические поля (например, громкоговорителей). Если система неисправна, отсоедините сетевой шнур от розетки сети переменного тока. Ваша система не предназначена для коммерческого использования. Используйте ее только в домашних условиях. Если ваша система или диски подверглись воздействию низких температур, на них может произойти конденсация влаги. При перевозке в зимнее время подождите примерно 2 часа до тех пор, пока они не прогреются до комнатной температуры.

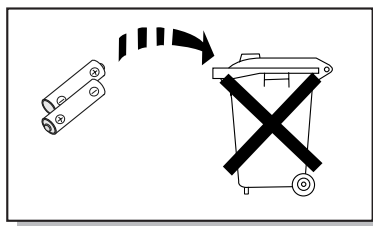

Используемые в этом изделии батареи содержат вещества, вредные для окружающей среды. Не выбрасывайте батареи вместе с обычным бытовым мусором.

# Содержание

## ПОДГОТОВКА К РАБОТЕ

Указания по технике безопасности.....	2
Меры предосторожности.....	3
О дисках.....	5
Описание системы.....	6

## СОЕДИНЕНИЯ

Подсоединение вашей системы к сети переменного тока.....	10
Подключение аудиовыхода к усилителю.....	11

## ИСПОЛЬЗОВАНИЕ ПРОИГРЫВАТЕЛЯ

Воспроизведение диска.....	14
Воспроизведение дисков DivX.....	16
Воспроизведение медиа-файлов с использованием функции USB-хоста (только DVD-K450).....	18
Вывод на экран информации о диске.....	20
Ускоренное/замедленное воспроизведение.....	21
Выбор желаемого ракурса изображения.....	22
Пропуск эпизодов/песен на диске.....	23
Функция Zoom (Увеличение изображения).....	23
Использование функции Закладка.....	24
Повторное воспроизведение.....	25
Функция EZ VIEW (только DVD-K420).....	26
Выбор языка звукового сопровождения и языка субтитров.....	27
Прямой переход к эпизоду или песне на диске.....	28
Воспроизведение файлов формата JPEG.....	29
Использование меню диска.....	30
Использование меню Title (Фильм).....	31

## НАСТРОЙКИ СИСТЕМЫ

Установка языка.....	32
Настройка параметров звука.....	34
Настройка параметров изображения.....	36
Установка уровня родительского контроля (возрастной категории зрителя).....	38
Установка пароля.....	39
Воспроизведение диска DVD-OK (Караоке).....	40
Подсоединение микрофона.....	41
Резервирование аккомпанемента.....	42
Приоритет при воспроизведении аккомпанемента.....	43
Функция "Любимая песня".....	44
Функция поиска песни.....	46
Функция поиска песни (продолжение).....	48
Функция BOWLING GAME (ИГРА В БОУЛИНГ).....	51
Выбор мужского-женского голоса.....	54
Настройка функции "Фанфары".....	55
Настройка средней оценки.....	56
Установка тени для текста песни.....	57

## РАЗНОЕ

Руководство по устранению неполадок.....	58
Список кодов языков.....	59
Семейство устройств, для которых поддерживается функция USB-хост.....	60
Технические характеристики.....	62

# О дисках



DVD (Digital Versatile Disk - Универсальный цифровой диск) обеспечивает звук и изображение фантастического качества, благодаря использованию технологии объемного звука Dolby Digital и технологии сжатия изображения MPEG2. Теперь вы можете ощущать воздействие реалистичных эффектов при просмотре кинофильмов или прослушивании музыки у себя дома, как если бы вы находились в кинотеатре или в концертном зале.



В DVD-проигрывателях и DVD-дисках используется региональное кодирование. Чтобы DVD-диск можно было воспроизвести, региональные коды диска и проигрывателя должны совпадать. Если региональные коды не совпадают, диск воспроизводиться не будет. Региональный код территориальной зоны, для которой предназначен этот проигрыватель, указан на задней панели проигрывателя. (Ваш проигрыватель будет воспроизводить только



## Поддерживаемые форматы дисков

Типы дисков	логотипы	Тип записи	Размер диска	Макс. время воспроизведения
DVD-VIDEO		Аудио + Видео	12cm	Около 240 мин. (односторонний)
				Около 480 мин. (двусторонний)
			8cm	Около 480 мин. (двусторонний)
				Около 160 мин. (двусторонний)
КОМПАКТ-ДИСК		Аудио	12cm	74 мин
			8cm	20 мин
DivX		MPEG4	12cm	74 мин.
			8cm	20 мин.



## Не пользуйтесь дисками следующих типов!

- Этот проигрыватель не может воспроизводить диски форматов LD, CD-G, CD-I, CD-ROM, DVD-ROM, Video CD. При попытке воспроизведения такого диска на экране телевизора появляется сообщение "WRONG DISC FORMAT" (Неверный формат диска).
- Этот проигрыватель может не воспроизводить DVD-диски, приобретенные за границей. При попытке воспроизведения такого диска на экране телевизора появляется сообщение "CAN'T PLAY THIS DISC PLEASE, CHECK REGION CODE" (Не могу воспроизвести этот диск, проверьте региональный код).

## Защита от копирования

- Многие DVD-диски защищены от копирования. Поэтому необходимо напрямую соединить выход DVD-проигрывателя с телевизором, а не подключать проигрыватель к телевизору через видеомагнитофон. Если вы подсоединитесь к телевизору через видеомагнитофон, это приведет к искажению изображения, воспроизводимого с защищенных от копирования DVD-дисков.
- В этом издании использована технология защиты от копирования, основанная на методах, защищенных несколькими патентами США и другими документами, подтверждающими право на интеллектуальную собственность, обладателями которых являются компания Macrovision Corporation и другие владельцы авторских прав. Разрешение на использование этой технологии для защиты от копирования должно быть получено у Macrovision Corporation и она предназначена только для применения в бытовой аппаратуре и другой аппаратуре для просмотра ограниченной аудиторией, если у Macrovision Corporation не получено разрешение на ее использование в других целях. Копирование технологии и разборка изделия запрещены.

# Описание системы

## —Передняя панель— DVD-K420

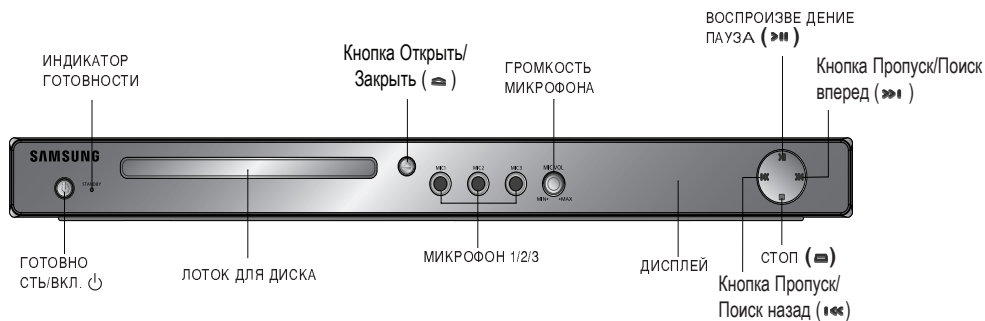

## —Передняя панель— DVD-K450

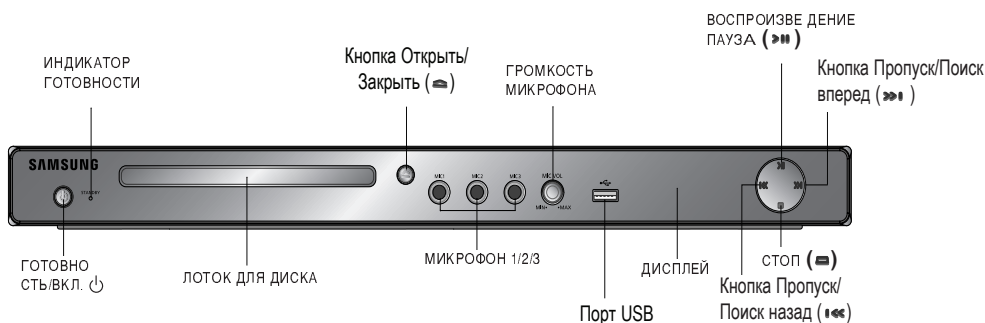

# Описание системы (продолжение)

## —Информация на дисплее—

### DVD-K420/DVD-K450

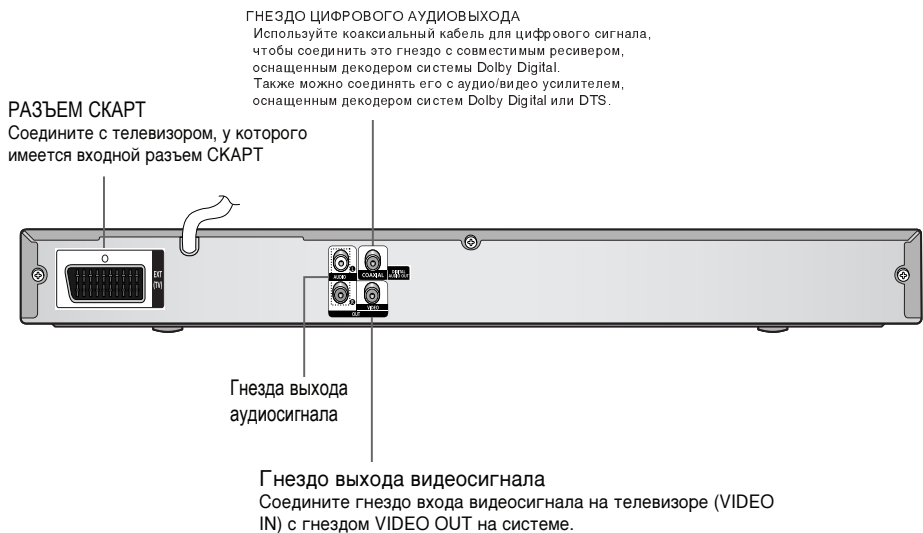

## Принадлежности

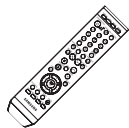

Пульт дистанционного управления



Батареи для пульта дистанционного управления (размера AAA)



Видео Кабель



Инструкция для пользователя



ДИСК DVD-KARAOKE



ПЕСЕННИК



МИКРОФОН

# Описание системы (продолжение)

## —Пульт дистанционного управления— DVD-K420

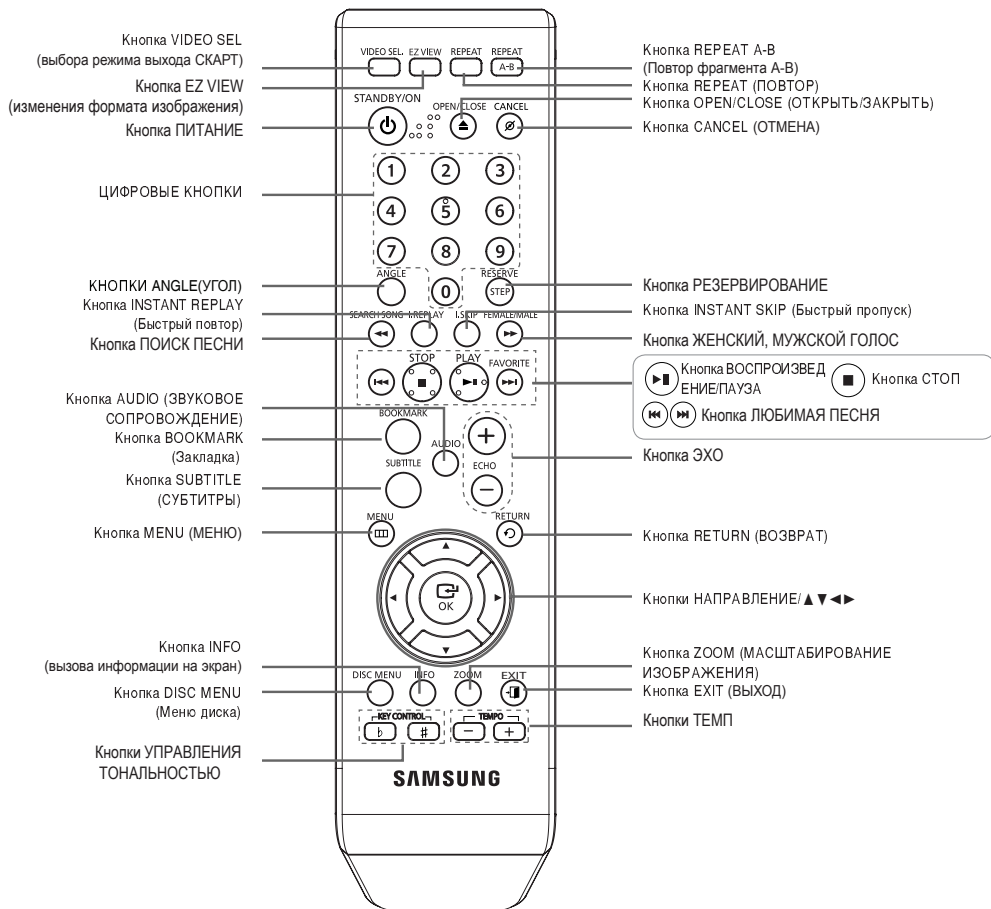

# Описание системы (продолжение)

## —Пульт дистанционного управления— DVD-K450

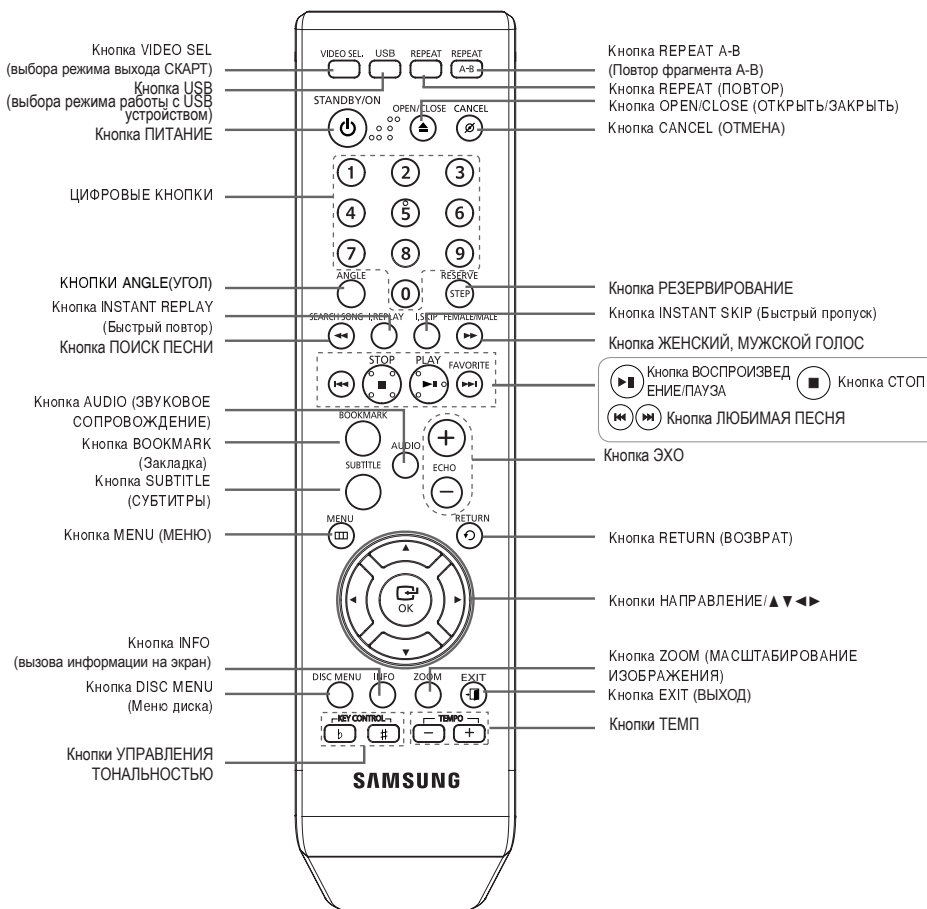

# Подсоединение вашей системы к сети переменного тока

Вилка сетевого шнура должна подсоединяться к подходящей розетке сети переменного тока.

**1** Вставьте вилку сетевого шнура (маркированного надписью AC Cord (Сетевой шнур) на задней панели системы) в подходящую сетевую розетку.

**2** Нажмите кнопку Питание/Вкл, чтобы включить вашу систему с проигрывателем DVD-караоке.

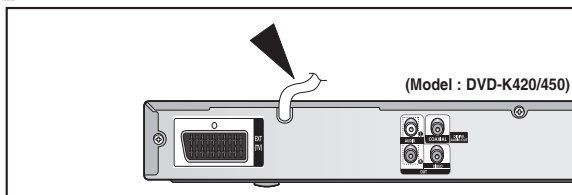

## ПРИМЕЧАНИЕ

- Прежде чем подсоединить вашу систему к сетевой розетке, вы должны проверить напряжение сети переменного тока.

## Установка батарей в пульт дистанционного управления

**1** Откройте крышку отсека для батарей, расположенную на задней стороне пульта.

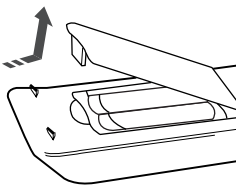

**2** Установите две батареи размера AAA. Убедитесь в том, что вы установили батареи в правильной полярности (+ и -).

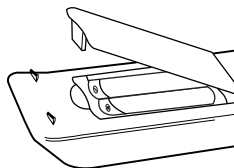

**3** Установите на место крышку отсека для батарей.

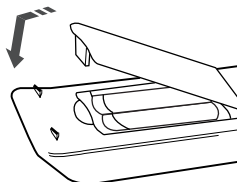

## ПРИМЕЧАНИЕ

Во избежание утечки электролита из батарей или их повреждения, соблюдайте следующие рекомендации:

- Устанавливая батареи в пульт дистанционного управления, соблюдайте полярность: соединяйте (+) на батарее с (+) на пульте и (-) на батарее с (-) на пульте.
- Используйте батареи правильного типа. Одинаково выглядящие батареи могут иметь различное напряжение.
- Всегда заменяйте одновременно обе батареи.
- Не подвергайте батареи воздействию высоких температур и огня.

## Диапазон действия пульта дистанционного управления

Пульт дистанционного управления можно пользоваться на расстоянии от системы примерно до 7 метров по прямой. Он также работает при отклонении от перпендикуляра к приемнику сигналов дистанционного управления на угол до 30° по горизонтали.

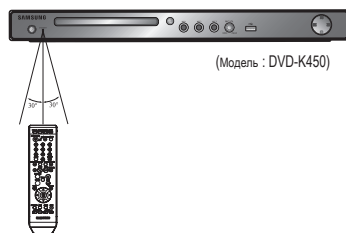

# Подключение аудиовыхода к усилителю

При подключении системы к телевизору выберите один из трех описанных ниже способов подключения.

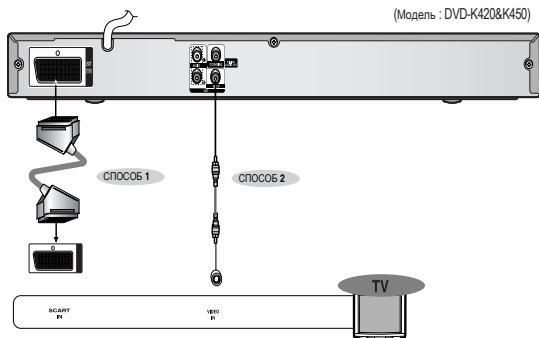

## **СПОСОБ 1**      **Выход композитного видеосигнала ..... Изображение хорошего качества**

Соедините гнездо VIDEO OUT (Выход видео) на задней панели системы с гнездом VIDEO IN (Вход видео) вашего телевизора при помощи поставляемого с системой кабеля для видеосигнала.

## **СПОСОБ 2**      **Разъем СКАРТ ----- Улучшенное качество изображения**

Если у вашего телевизора имеется входной разъем СКАРТ, соедините гнездо AV OUT (Выход аудио/видео) на задней панели системы с входным гнездом СКАРТ вашего телевизора при помощи кабеля с разъемами СКАРТ (покупается отдельно).

### **Функция выбора режима видеосигнала**

Нажмите кнопку VIDEO SEL. на пульте дистанционного управления.

- На дисплее появится сообщение "SCART-CVBS" или "SCART-RGB".
- Если в вашем телевизоре имеется разъем СКАРТ (со входом RGB), нажимайте кнопку VIDEO SEL., чтобы выбрать режим RGB. Это позволит получить наилучшее качество изображения при использовании разъема СКАРТ.
- Если в вашем телевизоре нет разъема СКАРТ (со входом RGB), нажимайте кнопку VIDEO SEL., чтобы выбрать режим композитного сигнала.



**ПРИМЕЧАНИЕ**

- При воспроизведении дисков DVD с 2-канальной звуковой дорожкой, компакт-дисков центральные и тыловые громкоговорители не выдают звук.
- Перед включением усилителя уменьшите уровень громкости.  
Неожиданный громкий звук может привести к повреждению громкоговорителей и вашего слуха.
- В зависимости от усилителя расположение входных разъемов на нем может быть различным.  
Обращайтесь к инструкции для пользователя, прилагаемой к вашему усилителю.

# Воспроизведение диска

**1** Нажмите кнопку OPEN/CLOSE (Открыть/ Закрыть), чтобы открыть лоток для диска.

**2** Загрузите диск.

- Аккуратно положите диск в лоток так, чтобы сторона диска с этикеткой находилась сверху.

**3** Нажмите кнопку OPEN/CLOSE, чтобы закрыть лоток для диска.

DVD CD

- Воспроизведение начинается автоматически.

## ПРИМЕЧАНИЕ

- В зависимости от содержимого диска, выводимая на экран исходная информация о диске может выглядеть по-разному.

Чтобы остановить воспроизведение, нажмите во время воспроизведения кнопку **СТОП**.

- При однократном нажатии, на экране появляется надпись "PRESS PLAY" (Нажмите кнопку Воспроизведение) и то место диска, где воспроизведение было прервано, заносится в память системы. При нажатии кнопки ВОСПРОИЗВЕДЕНИЕ/ ПАУЗА (▶/||) или ENTER (Ввод) воспроизведение будет продолжено с запомненного места (эта функция действует только для DVD-дисков).
- При двукратном нажатии, на экране появляется надпись "STOP" (Стоп) и при последующем нажатии кнопки ВОСПРОИЗВЕДЕНИЕ/ ПАУЗА (▶/||) воспроизведение начнется от начала диска.

Чтобы приостановить воспроизведение, нажмите во время воспроизведения кнопку **ВОСПРОИЗВЕДЕНИЕ/ПАУЗА**

- Чтобы возобновить воспроизведение, нажмите кнопку ВОСПРОИЗВЕДЕНИЕ/ПАУЗА (▶/||) еще раз.

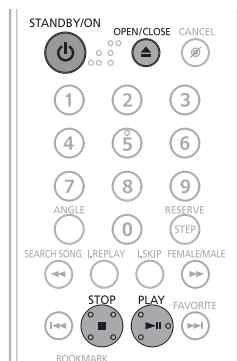

### Сюжеты (titles) и фрагменты (chapters) (DVD-VIDEO)

- Диски DVD-Video разбиты на несколько больших частей, именуемых “сюжетами” (titles) которые, в свою очередь, состоят из более мелких частей, именуемых “фрагментами” (chapters). Этим частям диска присвоены порядковые номера.

Эти номера называются “номерами сюжетов” и “номерами фрагментов”.

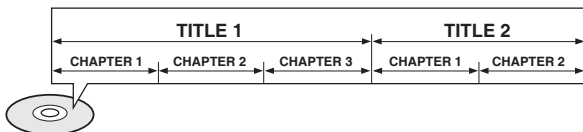

### Дорожки (tracks) (компакт-диски)

- Диски компакт-диски разбиты на несколько частей, именуемых “дорожками” (tracks). Этим частям присвоены порядковые номера. Эти номера называются “номерами дорожек”.

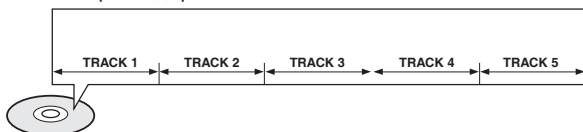

### Файлы (DivX)

- Диски DivX разбиты на части, именуемые “файлами”.

Этим частям присвоены порядковые номера. Эти номера называются “номерами файлов”.

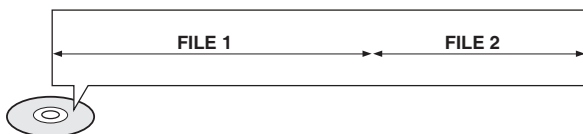

#### ПРИМЕЧАНИЕ

- В данной Инструкции для пользователя инструкции, помеченные значком “DVD (DVD)”, применимы для дисков типа DVD-VIDEO и DVD-R/RW. Где упоминается определенный тип диска DVD, он указан отдельно.
- В зависимости от содержимого диска, выводимая на экран исходная информация о диске может выглядеть по-разному.
- Примечание:  
При воспроизведении медиа файлов с подключенным микрофоном возможно возникновение посторонних шумов. Отключайте микрофон, если Вы не используете функцию Караоке.

# Воспроизведение дисков DivX

Описанные на этой странице функции относятся к воспроизведению дисков DivX.

## Переход в прямом/обратном направлении

Во время воспроизведения нажмите кнопку **|◀◀** или **▶▶|**.

- Если на диске имеется более 2 файлов, то при каждом нажатии кнопки **▶▶|** вы переходите к следующему файлу.
- Если на диске имеется более 2 файлов, то при каждом нажатии кнопки **|◀◀** вы переходите к предыдущему файлу.

## Ускоренное воспроизведение

Нажмите кнопку **◀◀** или **▶▶** во время воспроизведения, чтобы начать воспроизводить диск с более высокой скоростью.

- При каждом нажатии любой из этих кнопок во время воспроизведения, скорость воспроизведения меняется следующим образом:  
2x → 4x → 8x.

## Функция перехода на 5 минут

Во время воспроизведения нажмите кнопку **|◀◀** или **▶▶|**.

- При каждом нажатии кнопки **▶▶|** вы переходите примерно на 5 минут вперед от текущего момента.
- При каждом нажатии кнопки **|◀◀** вы переходите примерно на 5 минут назад от текущего момента.

## Увеличение изображения

**1** Нажмите кнопки **ZOOM** (Увеличение).

- При каждом нажатии кнопки поочередно включается (**ZOOM X2**) и выключается (**ZOOM OFF**) двукратное увеличение изображения.

**2** Нажимайте кнопки **▲**, **▼**, **◀**, **▶** для выбора участка экрана, который вы хотите увеличить.

### ПРИМЕЧАНИЕ

- Для файлов DivX возможно только двукратное увеличение изображения.
- Файлы DivX имеют расширение имени файла .Avi, однако не все файлы с расширением .Avi являются файлами DivX и они могут не воспроизводиться

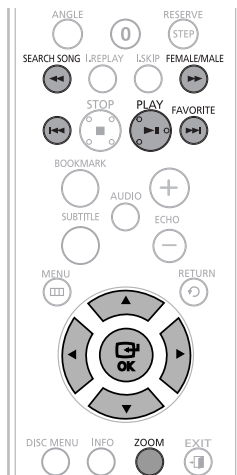



# Воспроизведение медиа-файлов с использованием функции USB-хоста (только DVD-K450)

Используя имеющуюся в домашнем кинотеатре функцию USB-хост, вы можете воспроизводить с высоким качеством изображения и звука, обеспечиваемого 5.1-канальной системой домашнего кинотеатра, такие медиа-файлы, как фотографии, кинофильмы и музыку, сохраненные в MP3-плеере, флэш-памяти с интерфейсом USB или цифровой фотокамере.

- 1 Подсоедините устройство USB к порту USB на передней панели системы.

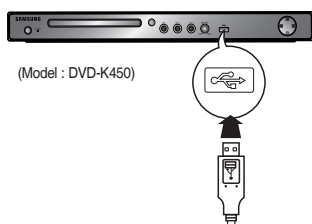

- 2 Нажмите кнопку ▲/▼ или ◀ ▶ в устройстве USB. Нажмите кнопку OK. Чтобы открыть файл.

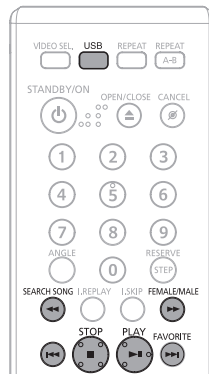

- 3 Нажатием кнопки USB на пульте ДУ выберите режим USB.

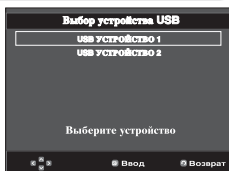

#### ПРИМЕЧАНИЕ

- Это используется в картридерах, имеющих более одного слота карт памяти.
- При воспроизведении дисков караоке в формате WMA подключение USB не может быть обнаружено.

- На дисплее появляется сообщение "USB".
- На экране телевизора появляется меню USB и начинают воспроизводиться сохраненные файлы.

Чтобы остановить воспроизведение, нажмите кнопку **СТОП** (■)

#### Безопасное отсоединение устройства USB

Для предотвращения потери данных, сохраненных в устройстве USB, перед отсоединением кабеля USB выполните операцию безопасного извлечения устройства.

- Нажмите кнопку "Standby", проигрыватель выключится.
- Отсоедините кабель USB.

#### Переход в прямом/обратном направлении

Во время воспроизведения нажмите кнопку **▶▶▶** или **◀◀◀**.

- Если в памяти устройства имеется несколько файлов, то при каждом нажатии кнопки **▶▶▶** вы переходите к следующему файлу.
- Если в памяти устройства имеется несколько файлов, то при каждом нажатии кнопки **◀◀◀** вы переходите к предыдущему файлу.

## Ускоренное воспроизведение

Нажмите кнопку ◀◀ или ▶▶ во время воспроизведения, чтобы начать воспроизводить файл с более высокой скоростью.

• При каждом нажатии любой из этих кнопок скорость воспроизведения меняется следующим образом: 2x → 4x → 64x → 128x.

## Совместимые устройства

1. Устройства USB, которые поддерживают спецификацию USB Mass Storage v1.0.  
(Устройства USB, работающие как съемный диск в операционной системе Windows (2000 или более поздняя версия) без установки дополнительного драйвера).
2. MP3-плееры: MP3-плееры с жестким диском или флэш-памятью.
3. Цифровые фотокамеры: Камеры, которые поддерживают спецификацию USB Mass Storage v1.0.
  - Фотокамеры, работающие как съемный диск в ОС Windows (2000 или более поздняя версия) без установки дополнительного драйвера).
4. Внешние жёсткие диски с интерфейсом USB и накопители USB на флэш памяти: устройства, поддерживающие стандарт низкоскоростного USB2.0 или USB1.1.
  - При подключении устройства стандарта USB1.1 качество воспроизведения может ухудшаться.
  - Когда ДВД определяет одновременно наличие USB 2.0 и USB 1.1, по умолчанию выбирается наиболее низкоскоростной режим USB.
  - При подключении жесткого диска с интерфейсом USB, для его нормальной работы не забудьте подключить к жесткому диску вспомогательный шнур питания.
5. Считывающие устройства карт памяти с интерфейсом USB: считывающие устройства с одним слотом для карт памяти и считывающие устройства с несколькими слотами для карт памяти.
  - Считывающие устройства карт памяти с интерфейсом USB некоторых изготовителей могут не поддерживаться.
  - Если вы установите несколько карт памяти в считывающее устройство с несколькими слотами, могут возникнуть проблемы.
6. Если вы используете удлинительный кабель USB, то устройство USB может быть не распознано.
  - Поддерживаемые форматы

	Формат файла	Расширение имени файла	Битрейт	Версия	Количество пикселей	Частота дискретизации
Фотографии	JPG	JPG .JPEG	–	–	640*480	–
Музыка	MP3	.MP3	80–384Кбит/с	–	–	44.1kHz
	WMA	.WMA	56–128Кбит/с	V8	–	44.1kHz
Фильмы	WMV	.WMV	4бит/с	V1,V2,V3,V7	720*480	44.1KHz–48KHz

- Не поддерживается протокол CBI (Control/Bulk/Interrupt).
- Не поддерживаются цифровые фотокамеры, которые используют протокол PTP или для которых требуется установка дополнительной программы при подключении к ПК.
- Не поддерживаются устройства, в которых используется файловая система NTFS.  
(поддерживаются только устройства с файловой системой, использующей таблицу размещения файлов FAT 16/32).
- При подсоединении к этому изделию могут не работать некоторые MP3-плееры в зависимости от размера сектора их файловой системы.
- Функция USB-хост не поддерживается, если подсоединено устройство, передающее медиа-файлы с использованием специальной программы, разработанной изготовителем устройства.
- Функция не работает с устройствами, работающими по протоколу MTP (Media Transfer Protocol) с использованием технологии Janus.
- Функция USB-хост этого изделия поддерживает не все устройства USB.  
Информацию о поддерживаемых устройствах смотрите на стр. 57.

# Вывод на экран информации о диске

Во время воспроизведения вы можете просматривать информацию о диске на экране телевизора.

Нажмите кнопки INFO (Информация).

• При последовательных нажатиях кнопки информация на экране меняется следующим образом:



Информация пропадает с экрана



Информация пропадает с экрана



Информация не пропадает с экрана

## ПРИМЕЧАНИЕ

- В зависимости от типа диска, информация о диске может выглядеть по-разному.
- Чтобы убрать меню, снова нажмите кнопку INFO.
- **⊘ На экране появляется значок!**  
Если при нажатии какой-либо кнопки на экране появляется такой значок, это означает, что с данным конкретным диском эта операция невозможна.

## Информация на экране

DVD Значок диска DVD



Значок СЮЖЕТА



Значок ФРАГМЕНТА



Значок истекшего времени



Значок ЯЗЫКА ЗВУКОВОГО СОПРОВОЖДЕНИЯ



Значок СУБТИТРОВ

DivX Значок диска DivX



Значок СЮЖЕТА



Значок истекшего времени



Значок ЯЗЫКА ЗВУКОВОГО СОПРОВОЖДЕНИЯ



Значок СУБТИТРОВ

CD Значок компакт-диска



Имя воспроизводимого в данный момент файла



Время воспроизведения текущего файла.



Значок ПОВТОРА

# Ускоренное/Замедленное воспроизведение

## Ускоренное воспроизведение

Нажмите кнопку ◀◀ или ▶▶.

- При каждом нажатии кнопки во время воспроизведения, скорость воспроизведения меняется следующим образом:

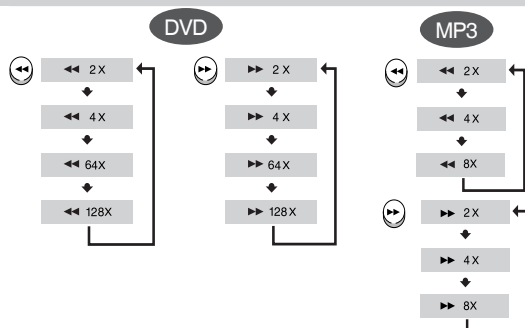

## Замедленное воспроизведение

Нажмите кнопку **PLAY** (ВОСПРОИЗВЕДИТЕ) и нажмите кнопку Кнопка ЖЕНСКИЙ, МУЖСКОЙ ГОЛОС

- При нажатиях кнопки во время воспроизведения, скорость воспроизведения меняется следующим образом:

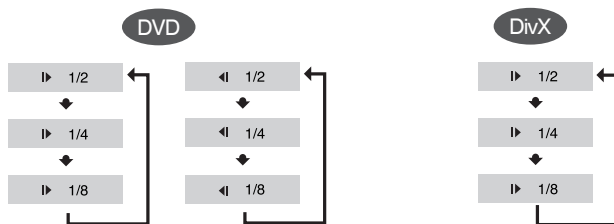

### ПРИМЕЧАНИЕ

- Во время ускоренного воспроизведения компакт-дисков или дисков MP3-CD, звук слышен только при воспроизведении со скоростью 2x, но не со скоростью 4x, 8x или 32x.
- Во время замедленного и кадрового воспроизведения звук не слышен.

# Выбор желаемого ракурса изображения

Эта функция позволяет вам просмотреть один и тот же эпизод в разных ракурсах.

DVD

**1** В режиме воспроизведения или паузы нажмите кнопку INFO на пульте дистанционного управления.

**2** Нажмите кнопки ▲/▼ для выбора Shortcut

**3** Нажмите кнопки ◀/▶ для выбора Увелич. Угол (Angle), а затем нажмите ENTER.



**4** Нажимайте кнопки ◀/▶ пульта дистанционного управления для выбора требуемого угла.

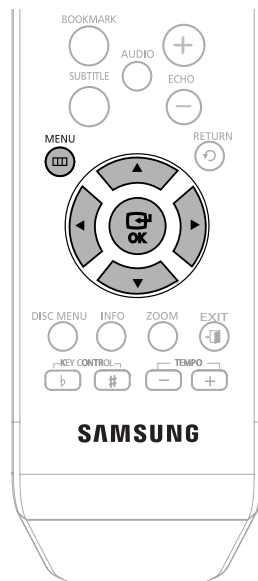

• При последовательных нажатиях кнопки ракурс меняется следующим образом:



ПРИМЕЧАНИЕ

• В зависимости от диска данная функция может не работать.

# Пропуск эпизодов/песен на диске

DVD

MP3

Нажмите кнопку **⏮** или **⏭**.

- При нажатиях кнопки во время воспроизведения, начинает воспроизводиться следующий или предыдущий фрагмент, дорожка или альбом (файл).
- Но вы не можете пропустить сразу несколько фрагментов.

DVD



MP3



## ПРИМЕЧАНИЕ

- Во время замедленного и покадрового воспроизведения звук не слышен.

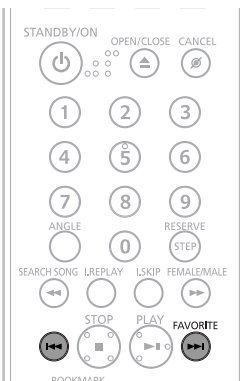

# Функция Zoom (Увеличение изображения)

Эта функция позволяет вам увеличить определенный участок показываемого на экране изображения.

DVD

**1** Нажмите кнопки ZOOM.



**2** Нажмите кнопки **▲/▼** или **◀/▶** для выбора части экрана, которую необходимо увеличить



**3** Нажмите кнопки OK.

- При нажатиях кнопки, увеличение изображения изменяется следующим образом:

ZOOM x 2



ZOOM x 4



ZOOM x 2



Normal

# Использование функции Закладка

DVD

**1** В режиме воспроизведения или паузы нажмите кнопку MENU на пульте дистанционного управления.

**2** Нажмите кнопки ▲/▼ для выбора Function (Функция), а затем нажмите ► или ENTER.

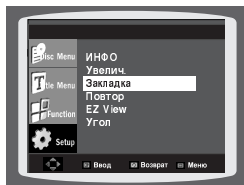

**3** Нажмите кнопки ▲/▼ для выбора Увелич. Bookmark (Закладка, а затем нажмите ► или ENTER.



**4** Когда на экране показывается эпизод, который вы хотите пометить, нажмите кнопку ENTER. Одновременно можно отметить до трех фрагментов.

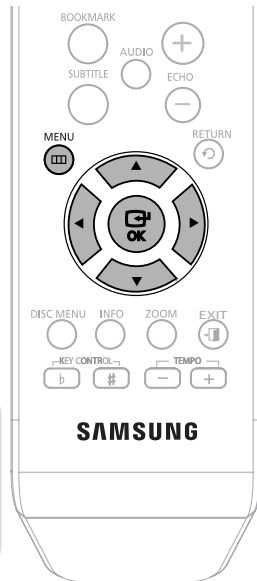

- Когда вы достигнете сцены которую хотите пометить, нажмите кнопку ОК. Од трёх сцен может быть помечено.

## ПРИМЕЧАНИЕ

- На некоторых дисках функция Закладка может не действовать.

# Повторное воспроизведение

Функция повторного воспроизведения позволяет вам повторить фрагмент, сюжет, дорожку (песню) или папку (альбом с файлами MP3).

DVD

MP3

Нажмите кнопку REPEAT (ПОВТОР).

При последовательных нажатиях кнопки во время воспроизведения, режим повтора меняется следующим образом:

DVD



MP3

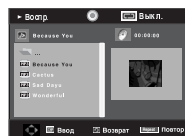

- Варианты повторного воспроизведения
- CHAPTER (Фрагмент) Повторное воспроизведение выбранного фрагмента сюжета.
- TITLE (Сюжет) Повторное воспроизведение выбранного сюжета.
- A-B повторное воспроизведение выбранного фрагмента файла.
- TRACK (Дорожка) Повторное воспроизведение выбранной дорожки.
- Folder (Папка) Повтор текущей папки
- DISC (Диск) Повторное воспроизведение всего диска.
- OFF (Выкл.) Отмена повторного воспроизведения.
- RANDOM (Случайный) Воспроизведение дорожек в случайном порядке (уже воспроизводившаяся дорожка может быть воспроизведена вновь).
- 
- 
- 
- 

Как выбрать режим повторного воспроизведения через экранную информацию о диске

- 1 Во время воспроизведения нажмите кнопку REPEAT на пульте ДУ.
- 2 Нажмите кнопки ◀/▶ для выбора Chapter, Title или A B.
- 3 Нажмите кнопки ОК.

DVD



\* При воспроизведении дисков с файлами MP3 или JPEG, вы не можете выбрать режим повтора через экранную информацию о диске.

# Функция EZ VIEW (только DVD-K420) DVD

Нажмите кнопки **EZ VIEW**.

- Формат экрана меняется при каждом нажатии кнопки.
- Режим увеличения экрана работает по-разному в зависимости от настроек экрана в меню Настройка дисплея.
- Для обеспечения правильной работы кнопки EZ VIEW в меню Настройка дисплея необходимо установить правильное форматное соотношение. (см. стр. 27).

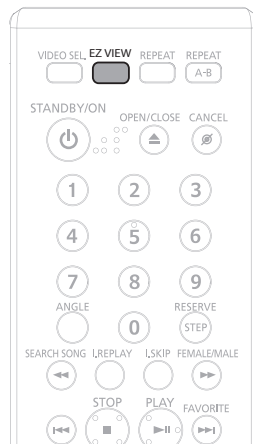
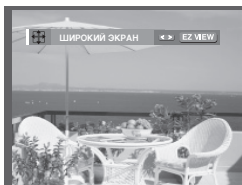

Если у вас телевизор с форматом экрана 16:9

Для дисков с записью в формате 16:9

- Широкий экран (Wide Screen)

Запись на диске DVD воспроизводится в формате изображения 16:9.

- На весь экран (Screen Fit)

Изображение сверху и внизу экрана обрезано. При воспроизведении диска с записью в формате 2,35:1 черные полосы сверху и внизу экрана исчезают. Изображение выглядит вытянутым по вертикали. (В зависимости от типа диска черные полосы могут исчезнуть не полностью.)

- На экран с увелич. (Zoom Fit)

Изображение сверху, внизу, слева и справа экрана обрезано, а в середине экрана увеличено.

Для дисков с записью в формате 4:3

- Норм. широкий (Normal Wide)

Запись на диске DVD воспроизводится в формате изображения 16:9. Изображение выглядит вытянутым по горизонтали.

- На весь экран (Screen Fit)

Изображение сверху и внизу экрана обрезано и занимает весь экран. Изображение выглядит вытянутым по вертикали.

- На экран с увелич. (Zoom Fit)

Изображение сверху, внизу, слева и справа экрана обрезано, а в середине экрана увеличено.

- На всю высоту (Vertical Fit)

Если диск DVD с записью в формате 4:3 просматривать на телевизоре с экраном формата 16:9, слева и справа экрана появляются черные полосы, чтобы изображение не выглядело вытянутым по горизонтали.

• Если у вас телевизор с форматом экрана 4:3

• Для дисков с записью в формате 16:9

• - 4:3 Letter Box

• Запись на диске DVD воспроизводится в формате изображения 16:9. Вверху и внизу экрана появляются черные полосы.

• - 4:3 Pan&Scan

• Левая и правая части экрана обрезаются, и отображается его центральная часть в формате 16:9.

• - На весь экран (Screen Fit)

• Изображение сверху и внизу экрана обрезано и занимает весь экран. Изображение выглядит вытянутым по вертикали.

• - На экран с увелич. (Zoom Fit)

• Изображение сверху, внизу, слева и справа экрана обрезано, а в середине экрана увеличено.

• Для дисков с записью в формате 4:3

• - Нормальный экран (Normal Screen)

• Запись на диске DVD воспроизводится в формате изображения 4:3.

• - На весь экран (Screen Fit)

• Полноэкранный формат изображения сверху и внизу экрана обрезано. Изображение выглядит вытянутым по вертикали.

• - На экран с увелич. (Zoom Fit)

• Изображение сверху, внизу, слева и справа экрана обрезано, а в середине экрана увеличено.

## ПРИМЕЧАНИЕ

- Данная функция может работать по-разному в зависимости от типа диска.

# Выбор языка звукового сопровождения и языка субтитров

## Выбор языка звукового сопровождения DVD

**1** Нажмите кнопки **INFO**.

**2** Нажмите кнопки **▲/▼** для выбора необходимого элемента, а затем **OK**

- Работа этой функции зависит от того, какие языки аудио закодированы на диске; с некоторыми дисками эта функция не работает.



### ПРИМЕЧАНИЕ

- Для выбора языка звукового сопровождения вы можете использовать кнопку **AUDIO** (Аудио) на пульте дистанционного управления.

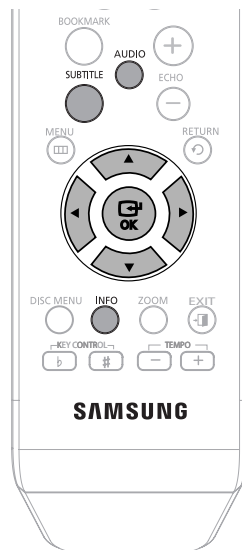

## Выбор языка субтитров DVD

**1** Нажмите кнопки **INFO**.

**2** Нажмите кнопку **▶** для перехода к значку **СУБТИТРОВ**.



### ПРИМЕЧАНИЕ

- Для выбора языка субтитров вы можете использовать кнопку **SUBTITLE** (Субтитры) на пульте дистанционного управления.
- В зависимости от диска, функции выбора языка звукового сопровождения и субтитров могут не действовать.

# Прямой переход к эпизоду или песне на диске

DVD CD

**1** Нажмите кнопки **INFO**.

Переход к сюжету/дорожке

**2** С помощью кнопки **▲/▼** перейдите к значку сюжета/дорожки



Переход к фрагменту

**3** С помощью кнопок **▲/▼** перейдите к значку фрагмента.



Переход к фрагменту

**4** Нажимайте кнопки **◀,▶** или кнопки с цифрами для выбора нужного фрагмента, затем нажмите кнопку **OK (Ввод)**.

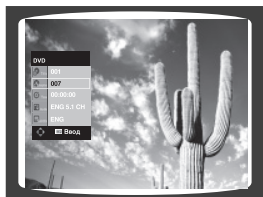

Переход по времени

**5** С помощью кнопки **▲/▼** перейдите к значку времени воспроизведения.



Переход по времени

**6** С помощью кнопки с цифрами введите нужное время и нажмите кнопку **OK**.

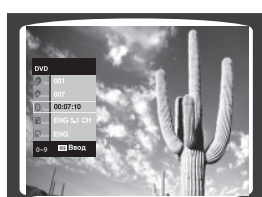

MP3 JPEG

Нажимайте кнопки с цифрами

- Будет воспроизводиться выбранный файл.
- Во время воспроизведения диска с файлами MP3 или JPEG, вы не можете использовать кнопки **▲, ▼** для перемещения по папкам. Для перемещения по папкам нажмите кнопку **(Стоп)**, а затем нажимайте кнопки **▲, ▼**.

## ПРИМЕЧАНИЕ

- Для прямого перехода к сюжету, фрагменту или дорожке, вы можете воспользоваться кнопками **◀◀** и **▶▶** на пульте дистанционного управления.
- На некоторых дисках функции перехода к нужному сюжету или времени могут не действовать.

# Воспроизведение файлов формата JPEG

Изображения, отснятые с помощью цифрового фотоаппарата или цифровой видеокамеры, либо файлы формата JPEG, хранящиеся на жестком диске ПК, можно записать на компакт-диск и затем воспроизводить этот диск с использованием данного DVD-проигрывателя.

**1** Загрузите диск с файлами формата JPEG в лоток для диска.

**2** Нажмите кнопки ▲/▼ выберите файл снимка в меню клипов, а затем нажмите кнопку ОК.

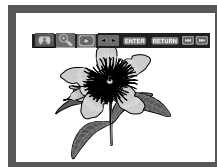

**3** Нажмите кнопки INFO для выбора необходимого меню, а затем нажмите ОК.

## ПРИМЕЧАНИЕ

- Нажмите кнопку СТОП, чтобы вернуться в меню клипов.
- При воспроизведении диска формата Kodak Picture CD, проигрыватель сразу же начинает показывать фотоснимки, а не меню клипов.

## Вращенияиен

- При каждом нажатии кнопки ENTER снимок поворачивается на 90 градусов по часовой стрелк.

## Zoom

- Нажмите кнопки ▲/▼ для выбора части экрана, которую необходимо увеличить. Нажмите кнопку ОК. При каждом нажатии кнопки ОК размер снимка увеличивается (до 2X)

## Слайд шоу

- Переход в режим слайд шоу.
- Перед демонстрацией слайд шоу следует установить интервал показа снимков.
- Изображения меняются автоматически с интервалом приблизительно в 6 секунд.
- Снимки чередуются автоматически с интервалом около 12 секунд.
- Снимки чередуются автоматически с интервалом около 18 секунд.

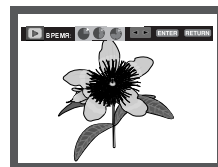

Выбор языка  
Слайд шоу

## ПРИМЕЧАНИЕ

- В зависимости от размера файла время перехода к следующему изображению может отличаться от заданного интервала.
- Если не нажимать кнопки, слайд шоу начинается автоматически с интервалом показа по умолчанию 10 сек.

# Использование меню диска

Вы можете использовать меню для выбора языка звукового сопровождения, языка субтитров, профиля, и т.п. Содержание имеющихся на DVD-диске меню может быть различным на разных дисках.

DVD

**1** Во время воспроизведения диска DVD нажмите на пульте ДУ кнопку MENU.



**2** Нажмите кнопки ▲/▼ для выбора Disc Menu (Меню диска).

- Если вы выберете экранное меню, не поддерживаемое на данном диске, на экране появляется сообщение "This menu is not supported" (Это меню не поддерживается).

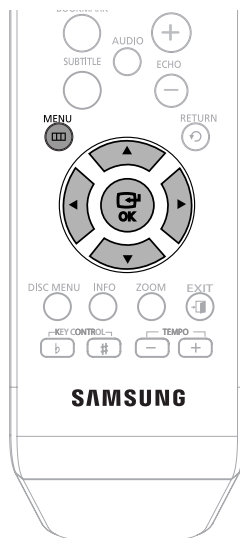

**3** Нажмите кнопки ОК.

## ПРИМЕЧАНИЕ

- Меню диска может выглядеть по-разному, в зависимости от конкретного диска.

## Использование меню Title (Фильм)

На дисках DVD, содержащих несколько сюжетов, вы можете просмотреть название каждого из них. В зависимости от диска, эта функция может либо совсем не действовать, либо действовать по-разному.

DVD

**1** Во время воспроизведения диска DVD нажмите на пульте ДУ кнопку MENU.

**2** Нажмите кнопки ▲/▼ для выбора Title Menu (Меню сюжетов).

**3** Нажмите кнопки ОК.

• На экране появляется меню Title.

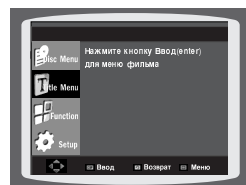

Для выхода из режима настройки нажмите кнопку MENU.

### ПРИМЕЧАНИЕ

• Меню Title (Сюжет) может выглядеть по-разному в зависимости от конкретного диска.

# Установка языка

По умолчанию, для экранного меню установлен английский язык.

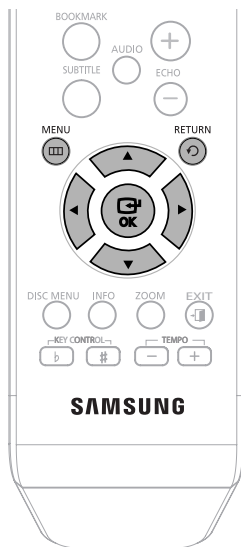

**1** Когда проигрыватель находится в режиме Стоп , нажмите кнопку MENU.



**2** Нажмите кнопки ▼ для выбора Setup (Настройка), а затем нажмите OK.

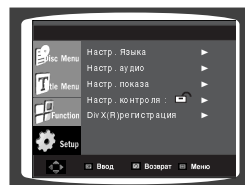

**3** Нажмите кнопки ► или ОК.

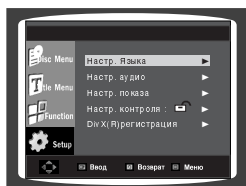

**4** Нажмите кнопки ▲/▼ для выбора необходимого элемента, а затем ОК.

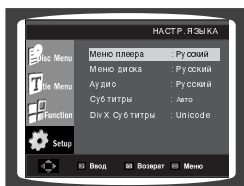

**5** Нажмите кнопки ▲/▼ для выбора необходимого элемента, а затем ОК.

- Если при настройке был установлен английский язык, то после завершения настройки экранная информация начнет показываться на английском языке.



Для возврата на предыдущий уровень меню нажимайте кнопку RETURN (Возврат).

Чтобы убрать меню, снова нажмите кнопку MENU.

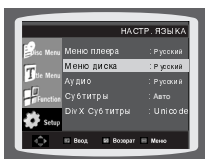

Выбор языка меню диска (из записанных на диске)

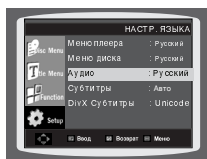

Выбор языка звукового сопровождения (из записанных на диске)

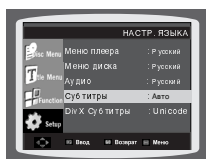

Выбор языка субтитров (из записанных на диске)



Выбор языка субтитров (из записанных на диске)

\* Если выбранный язык не записан на диске, язык меню не изменится, даже если он был установлен, как предпочитаемый

# Настройка параметров звука

Параметры аудио позволяют выполнить настройку аудиоустройства и параметров состояния звука в зависимости от используемой аудиосистемы.

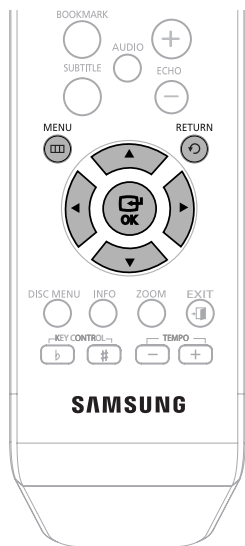

**1** Когда проигрыватель находится в режиме Стоп, нажмите кнопку MENU.

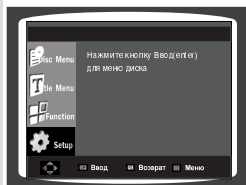

**2** Нажмите кнопки  $\nabla$  для выбора Setup (Настройка), а затем нажмите OK.

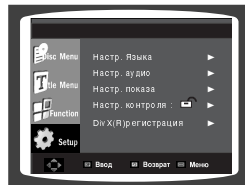

**3** Нажмите кнопки  $\nabla$  для выбора Настр. Аудио (Audio Setup), а затем нажмите OK.

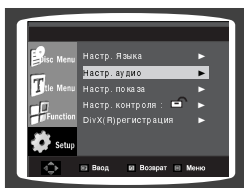

**4** Нажмите кнопки  $\blacktriangle/\blacktriangledown$  для выбора необходимого элемента, а затем OK.

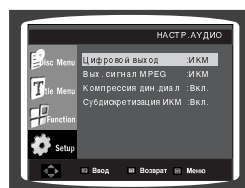

Для возврата на предыдущий уровень меню нажимайте кнопку RETURN (Возврат).

Чтобы убрать меню, снова нажмите кнопку MENU.

#### ❶ Цифровой выход

- ИКМ (PCM) : Преобразует в звук PCM(2CH).
- Bitstream : Выводит Dolby Digital или DTS Bitstream через цифровой выход. Выберите Bitstream при соединении к Dolby digital и декодеру DTS.

#### ❷ Вых. сигнал MPEG

- ИКМ (PCM) : Преобразует в звук PCM(2CH).
- Bitstream : Выводит MPEG 2 Bitstream через цифровой выход. Выберите Bitstream при соединении к декодеру MPEG 2.

#### ❸ Компрессия дин. диап

- Вкл. (On): чтобы выбрать компрессию динамического диапазона.
- Выкл. (Off): чтобы выбрать стандартный диапазон.

#### ❹ Субдискретизация ИКМ

- Вкл. (On): Выберите этот пункт, если усилитель, подключенный к проигрывателю, не поддерживает частоту дискретизации 96 кГц. В этом случае сигнал 96 кГц будет преобразован в сигнал 48 кГц.
- Выкл. (Off): Выберите этот пункт, если усилитель, подключенный к проигрывателю, поддерживает частоту дискретизации 96 кГц. В этом случае сигнал на выходе не будет изменен.

#### ПРИМЕЧАНИЕ

Даже когда для пункта Субдискретизация ИКМ выбрано состояние Выкл .

- С некоторых дисков через выходы цифрового сигнала выдается сигнал только с пониженной частотой дискретизации.
- При воспроизведении звука в формате DTS аналоговый сигнал на выходе отсутствует.

Сделано по лицензии фирмы Dolby Laboratories. Dolby и символ DD являются фирменными знаками Dolby Laboratories.

DTS и DTS Digital Out являются товарными знаками фирмы Digital Theater Systems, Inc.

# Настройка параметров изображения

Вы можете установить формат экрана телевизора в соответствии с типом вашего телевизора (широкоформатный телевизор или обычный телевизор с форматом экрана 4:3).

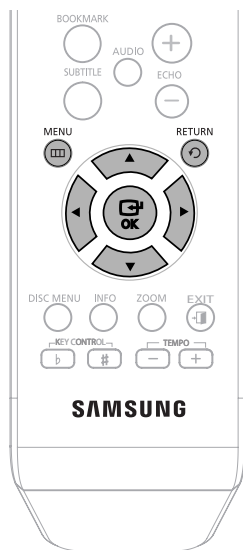

**1** Когда проигрыватель находится в режиме Стоп, нажмите кнопку MENU.



**2** Нажмите кнопки ▼ для выбора Setup (Настройка), а затем нажмите OK.

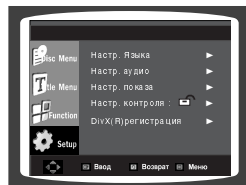

**3** Нажмите кнопки ▲/▼ для выбора Настр. Показа (Display Setup), а затем нажмите OK.

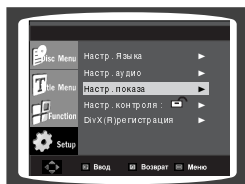

**4** Нажмите кнопки ▲/▼ для выбора необходимого элемента, а затем OK.

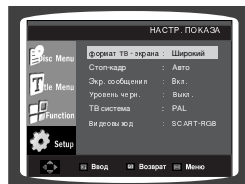

### 1 формат ТВ - экрана (TV Aspect)

Вы можете выполнить регулировку формата изображения в соответствии с форматом экрана вашего телевизора.

- 4:3 Letter Box: Выбирайте эту опцию, если вы хотите

смотреть целиком изображение, записанное на DVD диске в формате 16:9, а у вашего телевизора формат экрана 4:3. В этом случае сверху и снизу экрана изображение будет ограничено черными полосами.

- 4:3 Pan&Scan: Выбирайте эту опцию, если у вашего телевизора формат экрана 4:3 и вы хотите смотреть центральную часть изображения, записанного в формате 16:9 (крайние боковые части изображения будут обрезаны).

- 16:9 широкий (Wide): На широкоэкранном телевизоре изображение с форматом кадра 16:9 будет занимать всю площадь экрана.

### 2 Стоп кадр (Still Mode)

Эти опции помогут вам устранить дрожание изображения в режиме стоп кадра и добиться более четкого воспроизведения на экране мелкого текста.

Авто (Auto): Когда выбран режим Авто, переключение между режимами Поле/Кадр будет производиться автоматически.

Поле (Field): Выбирайте этот режим, когда в режиме Авто остановленное изображение на экране дрожит.

Кадр (Frame): Выбирайте этот режим, когда вы хотите видеть мелкие буквы на экране более четкими, чем обеспечивает режим Авто.

### 3 Экр. сообщения (Screen Messages)

Используйте этот пункт меню для включения или выключения вывода сообщений на экран телевизора.

### 4 Уровень черн (Black Level)

Обеспечивает настройку яркости экрана.

### 5 ТВ система (TV System)

- Диск NTSC : диск записан в системе NTSC

• Если ваш телевизор может работать только с входным видеосигналом системы PAL, выберите "PAL". При выборе "PAL" видеосигнал на выходе будет в формате PAL 60 Гц с чересстрочной разверткой.

• Если ваш телевизор может работать только с входным видеосигналом системы NTSC, выберите "NTSC".

### 6 Вывод видео (Video Output)

Выбор выходного видеосигнала.

- Когда в режиме Стоп вы нажимаете кнопку

VIDEO SEL, режим Вывода видео изменяется в следующей последовательности.

(SCART CVBS → SCART RGB)

• Если после входа в submenu Настр. Показа (Display Setup) в течение 10 сек не будет выбрано Да/Нет, на экране появится предыдущее меню.



Выбор языка  
формат ТВ экрана

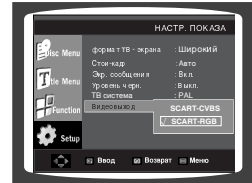

Выбор языка  
Видеовыход

# Установка уровня родительского контроля (возрастной категории зрителя)

Используйте эту функцию, чтобы предотвратить просмотр детьми DVD-дисков, на которых записаны фильмы со сценами насилия или фильмы "только для взрослых".

**1** При остановленном воспроизведении нажмите кнопку MENU (Меню).



**2** С помощью кнопки ▼ выберите пункт 'Setup' (Настройка) и нажмите кнопку OK (Ввод).

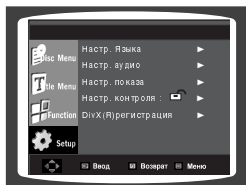

**3** С помощью кнопки ▼ выберите пункт 'PARENTAL' (Родительский контроль) и нажмите кнопку OK (Ввод).



**4** С помощью кнопок ▲, ▼ выберите нужную возрастную категорию зрителя, затем нажмите кнопку OK.

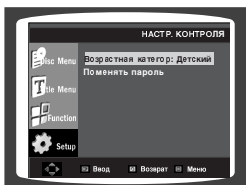

**5** Введите пароль, затем нажмите кнопку OK.

- По умолчанию в проигрывателе используется пароль "0000".
- Когда настройка будет завершена, вы вернетесь к предыдущему меню.
- Для того чтобы активировать/отключить функцию родительского контроля необходимо сменить пароль

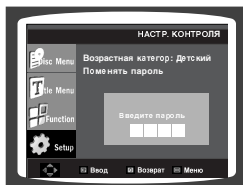

**6** С помощью кнопок ▲, ▼ выберите нужную возрастную категорию зрителя, затем нажмите кнопку OK.

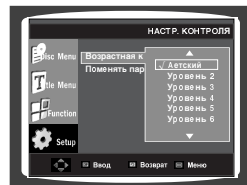

## ПРИМЕЧАНИЕ

- Эта функция работает только для тех DVD-дисков, на которых закодирована возрастная категория зрителя (рейтинг).

Для возврата на предыдущий уровень меню нажимайте кнопку RETURN(Возврат).

Для выхода из меню нажмите кнопку MENU.

Если во время ввода пароля вы ввели неправильную цифру, нажмите кнопку CANCEL (Отменить) для ее отмены.

# Установка пароля

Вы можете установить пароль, чтобы уровень возрастной категории (рейтинг) мог устанавливать только знающий пароль пользователь.

- 1** Нажмите кнопку MENU (Меню).



- 2** С помощью кнопки ▼ выберите пункт 'Setup' (Настройка) и нажмите кнопку OK (Ввод).

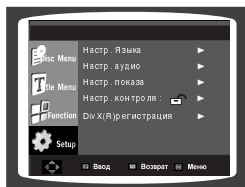

- 3** С помощью кнопки ▼ выберите пункт меню 'PASSWORD' (Пароль) и нажмите кнопку ENTER.



- 4** С помощью кнопок ▲, ▼ выберите нужную возрастную категорию зрителя, затем нажмите кнопку OK.

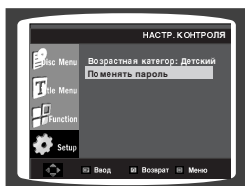

- 5** Введите старый пароль, затем нажмите кнопку OK.

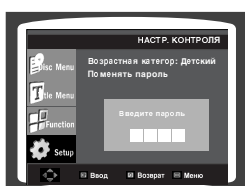

- 6** Введите затем новый пароль затем нажмите кнопку OK.

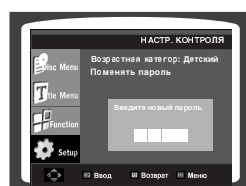

# Воспроизведение диска DVD-OK (Караоке)

Находясь дома, вы можете почувствовать себя, как в баре караоке. Вы можете смотреть видео и петь под аккомпанемент, при этом на экране вам будет показываться текст песни.



**1** С помощью кнопок с ЦИФРАМИ (0~9) введите номер песни, которую вы хотите воспроизвести.



**2** Нажмите кнопку ВОСПРОИЗВЕДЕНИЕ/ ПАУЗА (▶/||).

- Номер и название песни появятся на экране телевизора, начнется воспроизведение аккомпанемента.



Если вы ввели неверный номер песни

- Нажмите кнопку СТОП.
- Нажмите кнопку СТОП.
- Нажмите кнопку СТОП.

## ПРИМЕЧАНИЕ

- При нахождении в режиме ПАУЗА более 3 минут плеер автоматически перейдет в режим СТОП

# Подсоединение микрофона



**1** Подключите микрофон к гнезду для микрофона (MIC) на передней панели системы.

- Вы можете подключить до двух микрофонов.

**2** Для регулировки громкости голоса от микрофона поворачивайте регулятор MIC VOL (Громкость сигнала от микрофона).

**3** Для регулировки уровня реверберации сигнала от микрофона (“эхо”) нажимайте кнопки ECHO +, - (Реверберация).

## ПРИМЕЧАНИЕ

- Если при использовании функции караоке вы слышите странные звуки (визг или “подвывание”), переместите микрофон подальше от громкоговорителей. Также может помочь уменьшение уровня сигнала от микрофона или громкости звука громкоговорителей.
- Функция микрофона не работает в режиме USB.

# Резервирование аккомпанемента

При воспроизведении аккомпанемента, вы можете указать, какую песню вы хотите петь следующей.



**1** помощью кнопок с ЦИФРАМИ (0~9) введите номер песни, которую вы хотите зарезервировать для исполнения по окончании текущей.



**2** Нажмите кнопку RESERVE (Резервирование).

• Следующая песня зарезервирована.



## Чтобы отменить резервирование

**1** Введите номер зарезервированной песни.

**2** Нажмите кнопку CANCEL (Отмена).

# Приоритет при воспроизведении аккомпанемента

Даже если уже зарезервирована какая-либо песня, вы можете сделать так, чтобы система воспроизвела аккомпанемент для той песни, которую вы захотели спеть первой.



**1** При остановленном проигрывателе с помощью кнопок с ЦИФРАМИ (0~9) выберите номер песни, которую вы хотите воспроизвести.



**2** Нажмите кнопку ВОСПРОИЗВЕДЕНИЕ /ПАУЗА (▶/||).



## Повтор для дисков DVD-OK

Нажмите кнопку REPEAT (Повтор).

- При нажатиях кнопки выбранный режим повтора изменяется в следующей последовательности: ПОВТОР ВЫКЛ - ПОВТОР ОДНА - ПОВТОР ВСЕ - СЛУЧАЙНЫЙ.



### ПРИМЕЧАНИЕ

- Функция не будет действовать, если во время воспроизведения ОК вы воспользуетесь функцией .РЕЗЕРВИРОВАНИЯ.

# Функция “Любимая песня”

Вы можете сохранить в списке песен ЛЮБИМЫЕ 1, 2, 3 номера 18 песен, которые вам нравятся или которые вы часто поете, так что вы сможете легко находить и петь 54 любимых песен.



## Сохранение номера ЛЮБИМОЙ ПЕСНИ

1

При остановленном проигрывателе нажмите кнопку FAVORITE (Любимая песня).



2

Нажмите красную кнопку, чтобы выбрать favorite 1 (Избранное 1), зеленую - favorite 2 (Избранное 2) и синюю - favorite 3 (Избранное 3).



3

С помощью кнопок с ЦИФРАМИ (0~9) введите номер желаемой песни.



4

Нажмите кнопку FAVORITE (Любимая песня), чтобы сохранить номер песни.

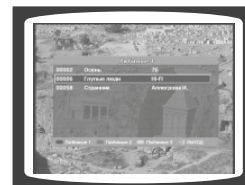

## Удаление песни из списка ЛЮБИМЫХ ПЕСЕН

1. При остановленном проигрывателе нажмите кнопку FAVORITE (Любимая песня).
2. Нажимайте кнопки ▲, ▼, чтобы выбрать песню, которую вы хотите удалить.
3. Нажмите кнопку CANCEL (Отмена).

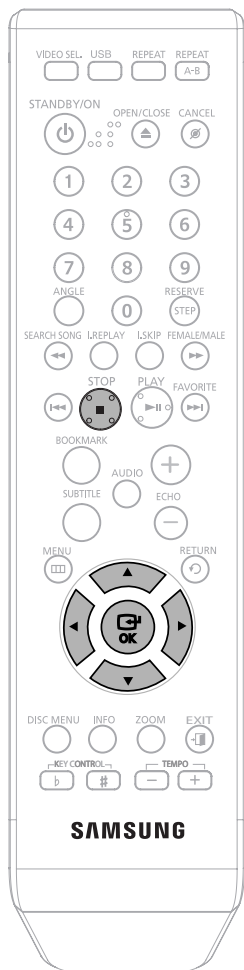

## Исполнение ЛЮБИМОЙ ПЕСНИ

**1** При остановленном проигрывателе нажмите кнопку FAVORITE (Любимая песня).



**2** Нажмите красную кнопку, чтобы выбрать favorite 1 (Избранное 1), зеленую - favorite 2 (Избранное 2) и синюю - favorite 3 (Избранное 3).



**3** Нажимайте кнопки ▲, ▼, чтобы выбрать песню, которую вы хотите петь.



**4** Нажмите кнопку ENTER (Ввод), чтобы начать воспроизведение выбранной песни.



Как выйти из экранного меню ЛЮБИМЫЕ.

- Нажмите кнопку EXIT или кнопку FAVORITE.

# Функция поиска песни

Вы можете легко найти нужную песню по информации на экране, не заглядывая в песенник.

## Структура меню поиска песен

Раздел	Подраздел	Алфавит
РУССКИЙ	НАЗВАНИЕ/ИСПОЛНИТЕЛЬ	А ~ Я
АНГЛИЙСКИЙ	НАЗВАНИЕ/ИСПОЛНИТЕЛЬ	А ~ Z
УКРАИНСКИЙ	НАЗВАНИЕ/ИСПОЛНИТЕЛЬ	А ~ Я
ДУЭТЫ	-	
ЖАНРЫ	РОК ШАНСОН НАРОДНЫЕ БАРДЫ РОМАНСЫ	
ХИТЫ	СОВРЕМЕННЫЕ 30-60-Е 70-Е/80-Е ДЕТСКИЕ АРМЕЙСКИЕ	

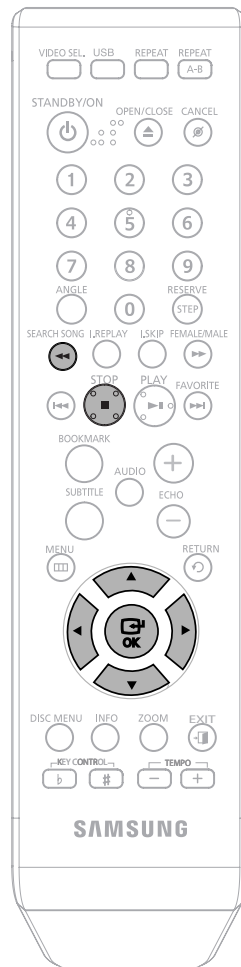

## Поиск по языку

**1** При остановленном проигрывателе нажмите кнопку SEARCH SONG (Поиск песни) и затем нажатием красную кнопку выберите желаемый язык.

- Вы можете выбрать следующие языки: РУССКИЙ - АНГЛИЙСКИЙ - УКРАИНСКИЙ.
- В это время вы можете нажатием кнопки ◀ перейти в расположенный ниже на экране список песен.



**2** Нажмите СИНИЙ кнопку, чтобы перейти к позиции “Подраздел” и затем нажатиюм кнопку ▲, ▼ выберите пункт НАЗВАНИЕ или ИСПОЛНИТЕЛЬ.

- Если вы хотите вернуться к предыдущему шагу, нажмите кнопку ◀.



**3** Нажмите желтую кнопку, чтобы перейти к позиции “Алфавит” и затем нажатиюм кнопку ▲, ▼ выберите первую букву названия песни или фамилии исполнителя.

- Если вы хотите вернуться к предыдущему шагу, нажмите кнопку ◀.



**4** Нажмите кнопку ▶, чтобы перейти в расположенный ниже на экране список песен и затем нажатиюм кнопку ▲, ▼ выберите желаемую песню.

- Если вы хотите вернуться к предыдущему шагу, нажмите кнопку ◀.



**5** Нажмите кнопку PLAY, чтобы начать воспроизведение выбранной песни.



Как выйти из экранного меню поиска песни

- Нажмите кнопку ■ (СТОП) или кнопку SEARCH SONG.

# Функция поиска песни (продолжение)



## Поиск песни для исполнения дуэтом

**1** При остановленном проигрывателе нажмите кнопку **SEARCH SONG** (Поиск песни) и затем нажмем красную кнопку выберите пункт "ДУЭТЫ".



**2** Нажатием кнопки **▲, ▼** перейдите в расположенный ниже на экране список песен.



**3** Нажимайте кнопки **▲, ▼**, чтобы выбрать песню, которую вы хотите петь.

- Если вы хотите вернуться к предыдущему шагу, нажмите кнопку **◀**.



**4** Нажмите кнопку **PLAY**, чтобы начать воспроизведение выбранной песни.



Как выйти из экранного меню поиска песни

- Нажмите кнопку **■** (СТОП) или кнопку **SEARCH SONG**.

## Поиск по жанру

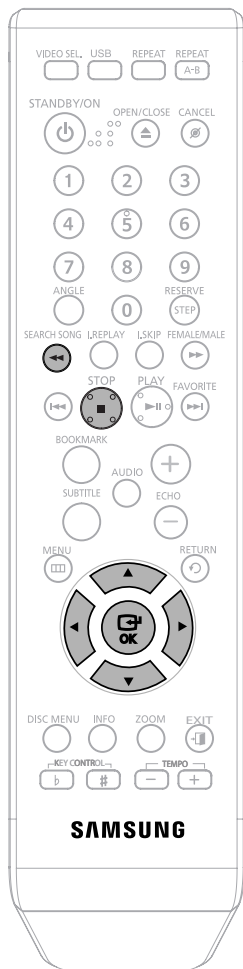

**1** При остановленном проигрывателе нажмите кнопку **SEARCH SONG** (Поиск песни) и затем нажатием красную кнопку и затем нажатием кнопок **▲**, **▼** выберите пункт "ЖАНРЫ".

- В это время вы можете нажатием кнопки **◀** перейти в расположенный ниже на экране список песен.



**3** Нажатием кнопок **▲**, **▼** выберите желаемую песню.

- Если вы хотите вернуться к предыдущему шагу, нажмите кнопку **◀**.



**2** Нажмите синюю кнопку, чтобы перейти к списку жанров и затем нажатием кнопок **▲**, **▼** выберите желаемый жанр.

- Вы можете выбирать следующие жанры:  
РОК → ШАНСОН → НАРОДНЫЕ → БАРДОВСКИЕ → РОМАНСЫ.
- Если вы хотите вернуться к предыдущему шагу, нажмите кнопку **◀**.



**4** Нажмите кнопку **PLAY**, чтобы начать воспроизведение выбранной песни.

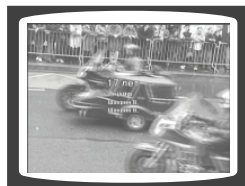

Как выйти из экранного меню поиска песни

- Нажмите кнопку **■** (СТОП) или кнопку **SEARCH SONG**.

## Поиск хитов

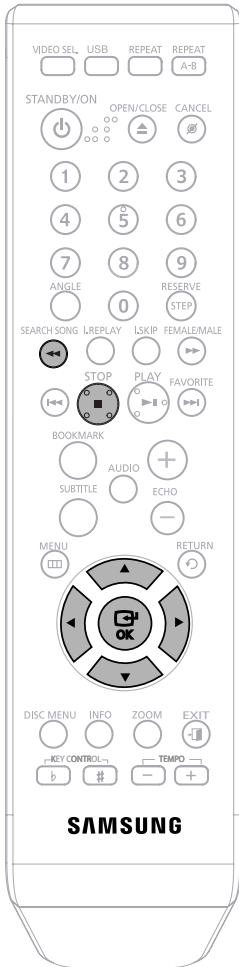

**1** При остановленном проигрывателе нажмите кнопку **SEARCH SONG** (Поиск песни) и затем нажатием красную кнопку и затем нажатием кнопок **▲, ▼** выберите пункт **"ХИТЫ"**.

- В это время вы можете нажатием кнопки **◀** перейти в расположенный ниже на экране список песен.



**2** Нажмите **СИНИЙ** кнопку, чтобы перейти к списку подразделов хитов и затем нажатием кнопки **◀, ▶** выберите желаемый подраздел.

- Вы можете выбирать следующие подразделы: **СОВРЕМЕННЫЕ** → **30-60-Е** → **70-Е/80-Е** → **ДЕТСКИЕ** → **АРМЕЙСКИЕ**.
- Если вы хотите вернуться к предыдущему шагу, нажмите кнопку **◀**.



**3** Нажмите кнопку **▶**, чтобы перейти в расположенный ниже на экране список песен и затем нажатием кнопок **▲, ▼** выберите желаемую песню.

- Если вы хотите вернуться к предыдущему шагу, нажмите кнопку **◀**.



**4** Нажмите кнопку **PLAY**, чтобы начать воспроизведение выбранной песни.



Как выйти из экранного меню поиска песни

- Нажмите кнопку **■** (СТОП) или кнопку **SEARCH SONG**.

# ФУНКЦИЯ BOWLING GAME (ИГРА ЛУЧШИЙ ПЕВЕЦ)

Игру в боулинг можно настроить так, чтобы устроить командное песенное соревнование с подсчетом очков.

## Настройка игры

**1** Загрузите диск DVD-OK.

**2** Нажмите кнопку меню в режиме остановки.



**3** Нажмите кнопку со стрелкой вверх/вниз, чтобы перейти к пункту Karaoke (Караоке), а затем нажмите кнопку со стрелкой вправо.



**4** Нажмите кнопку со стрелкой ▲, ▼, чтобы перейти к игре лучший певец, а затем нажмите кнопку ОК.



**5** Нажмите зеленую кнопку, чтобы настроить игру.

- Team (Команд): игру можно настроить не более чем для 3 участников.
- Round (Раундов): можно выбрать игру, состоящую из 1, 3 или 5 раундов.

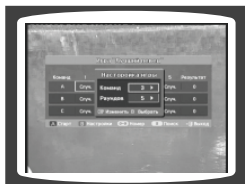

**6** Нажмите зеленую кнопку еще раз, чтобы сохранить настройки.

- Отобразится игровое окно с указанием команд и раундов.

Как выйти из экранного меню ЛЮБИМЫЕ.

# Выбор песни и начало игры

После настройки игры можно выбрать песню, которую вы хотите спеть



**1** Шаги 1~ 5 аналогичны шагам, описанным выше.



**2** Нажмите SEARCH SONG (ПОИСК ПЕСНИ) или номерные кнопки 0~ 9, чтобы выбрать песню в списке, а затем нажмите кнопку ОК.



**3** Нажмите красную кнопку, чтобы начать игру.

- Не устанавливайте для песни никакого значения, чтобы назначить для нее воспроизведение в случайном порядке.
- Значения параметров Assessment (Оценка) и Fanfare (Фанфары), указанные в меню настроек, не повлияют на игру лучший певец .



# Изменение тональности мелодии / Изменение темпа мелодии



## Изменение тональности мелодии

Во время воспроизведения песни нажимайте кнопки KEY CON (Управление тональностью).

- При каждом нажатии кнопки # тональность повышается, а при нажатии кнопки b - понижается.



## Изменение темпа мелодии

Во время воспроизведения песни нажимайте кнопки TEMPO (Темп).

- При каждом нажатии кнопки "+" темп ускоряется, а при нажатии кнопки "-" темп замедляется.



# Выбор мужского-женского голоса



## Выбор мужского-женского голоса

Во время воспроизведения песни нажимайте кнопку FEMALE (Женский голос).

- При нажатиях кнопки поочередно выбирается аккомпанемент для мужского голоса или для женского голоса.
- Выберите M (Мужской голос) для мужского голоса и Ж (Женский голос) – для женского.



# Настройка функции “Фанфары”

Вы можете сделать так, чтобы по окончании вашего пения прозвучали фанфары.



**1** Загрузите диск DVD-OK.

**2** Нажмите кнопку MENU (Меню).



**3** Нажимайте кнопки ▲, ▼, чтобы переместиться к пункту ‘Фанфары’.

**4** Нажмите кнопку PLAY, чтобы выбрать желаемую настройку для фанфар.

• При нажатиях кнопки поочередно выбираются следующие варианты: ВКЛ → ВЫКЛ.



# Настройка средней оценки

Вы можете заранее установить шкалу, по которой будут выставляться оценки за исполнение.



**1** Загрузите диск DVD-OK.

**2** Нажмите кнопку MENU (Меню)



**3** Нажимайте кнопки ▲, ▼, чтобы переместиться к пункту 'Уровень Оценки'.

**4** Нажмите кнопку OK (Ввод), чтобы выбрать желаемую настройку для оценки.

• При нажатиях кнопки последовательно выбираются следующие варианты для выставления оценки: низкий → средний → высокий → случай.



# Установка тени для текста песни

Вы можете сделать так, чтобы слова песни, которые нужно петь в данный момент, выделялись затемнением.



**1** Загрузите диск DVD-OK.

**2** Нажмите кнопку MENU (Меню).



**3** Нажимайте кнопки ▲, ▼, чтобы переместиться к пункту 'Тень'.

**4** Нажмите кнопку ОК (Ввод), чтобы выбрать желаемую настройку для тени.

- При нажатиях кнопки поочередно выбираются следующие варианты: ВКЛ → ВЫКЛ.



# Руководство по устранению неполадок

Прежде чем обращаться в сервисный центр, проверьте, не содержится ли в приведенной ниже таблице возможное решение возникшей у вас проблемы. Выполненные вами некоторые простые проверки или возмможерешение возникшей у вас проблемы. Выполненные вами некоторые простые проверки или возмможерешение возникшей у вас проблемы. Выполненные вами некоторые простые проверки или возмможерешение возникшей у вас проблемы. Возможная настройка параметров могут устранить проблему и восстановить нормальную работу системы.

	Симптом проблемы	Устранение проблемы
О Б Щ И Е	• Нет питания	• Надежно вставьте вилку сетевого шнура в розетку сети переменного тока.
	• Проигрыватель не начинает воспроизведение при нажатии кнопки ВОСПРОИЗВЕДЕНИЕ. • Воспроизведение начинается, но сразу же прекращается.	• Произошла конденсация влаги: подождите 1-2 часа, чтобы дать просохнуть внутренним деталям проигрывателя. • Проигрыватель не может воспроизводить диски, тип которых отличается от DVD и аудио компакт-дисков. • Может быть диск грязным и его требуется почистить. • Убедитесь в том, что диск установлен в лоток этикеткой вверх.
	• Отсутствует изображение.	• Убедитесь в том, что оборудование правильно соединено между собой. • Убедитесь в том, что на телевизоре выбран вход видеосигнала от внешнего источника.
	• Отсутствует звук.	• Убедитесь в том, что оборудование правильно соединено между собой. • Убедитесь в том, что на телевизоре и стереосистеме правильно выбраны входы.
	• Наблюдаются искажения изображения при ускоренном поиске вперед и назад.	• В этих режимах время от времени на изображении могут наблюдаться искажения: это нормально и не является признаком каких-либо неполадок.
	• Не включается ускоренный поиск вперед или назад.	• На некоторых дисках могут быть записаны эпизоды, во время которых режимы ускоренного поиска вперед (или назад) заблокированы.
	• Не устанавливается нужный формат кадра изображения 4:3 (16:9).	• Выберите в меню опции для пункта "TV" настройку, соответствующую формату экрана вашего телевизора.
	• Не работает пульт дистанционного управления.	• Убедитесь в том, что батареи установлены в пульт дистанционного управления в правильной полярности (+ и -). • Батареи разрядились, замените их на новые. • При пользовании пультом направляйте его на приемник сигналов дистанционного управления на основном блоке системы. • Пульт дистанционного управления действует на расстоянии не более 7 метров от расположенного на основном блоке приемника сигналов дистанционного управления. • Уберите препятствия между пультом и приемником сигналов дистанционного управления.
	• Не действуют кнопки (на основном блоке и/или пульте дистанционного управления).	• Выключите систему и затем вновь включите ее. Или выключите систему, отсоедините ее сетевой шнур от розетки и затем вновь подсоедините шнур к розетке (правильная работа системы может нарушаться из-за удара молнии, статического электричества или какого-либо иного внешнего фактора).
	• Значки экранного меню не показываются на экране телевизора или показываются только частично.	• Выберите соответствующий формат экран телевизора, обратившись к Инструкции для пользователя телевизора.
• Основной блок совсем не работает. • DVD-проигрыватель не работает надлежащим образом.	• Когда в DVD-проигрыватель не загружен диск и на дисплее показывается сообщение "NO DISC" (Нет диска), нажмите кнопку СТОП на основном блоке и удерживайте ее нажатой более 5 секунд. На дисплее появится сообщение "INITIAL", и все настройки системы вернуться в исходное состояние. • Нажмите кнопку включения питания системы. • При установке в исходное состояние стираются все сделанные вами настройки. Не пользуйтесь этой функцией без необходимости.	
D V D	• После выбора фильма на диске его воспроизведение не включается	• Проверьте установленный уровень возрастной категории диска в меню родительского контроля.
	• Язык звукового сопровождения и/или субтитров отличаются от выбранных вами при настройке.	• Если на диске отсутствуют звуковое сопровождение и/или субтитры на языке, выбранном вами при настройке проигрывателя, вы не услышите/ не увидите выбранный вами язык.
	• Отсутствуют субтитры.	• Субтитры появляются только в случае, когда они записаны на диске. • В настройках проигрывателя отключен вывод субтитров на экран телевизора. Измените настройку так, чтобы включить вывод субтитров.
	• Вы не можете выбрать звуковое сопровождение (или субтитры) на другом языке.	• Другой язык невозможно выбрать для дисков, на которых записан только один язык. • На некоторых дисках другой язык может не выбираться с помощью кнопок AUDIO (Аудио) или SUBTITLE (Субтитры). Попробуйте выбрать его через меню DVD-диска, если оно имеется на диске.
	• Вы не можете изменить ракурс изображения.	• Эта функция зависит от записанного на диске программного обеспечения. Даже если на диске записаны изображения, снятые в разных ракурсах, они могут быть записаны только для некоторых сцен.
	• Отсутствует звук при воспроизведении DVD-диска с звуковой дорожкой, записанной в системе DTS.	• Так как в это изделие не встроен соответствующий декодер, звук не может воспроизводиться проигрывателем напрямую. • Чтобы слушать звук, записанный в системе DTS, подсоедините к коаксиальному выходу цифрового сигнала (COAXIAL OUT) усилитель, снабженный декодером DTS.

## Список кодов языков

Введите соответствующий код языка для исходных настроек языка звукового сопровождения диска, субтитров диска и/или меню диска (см. стр. 33).

Код	Язык	Код	Язык	Код	Язык	Код	Язык
1027	Афарский	1181	Фризский	1334	Латвийский	1506	Словенский
1028	Абхазский	1183	Ирландский	1345	Малагасийский	1507	Самоа
1032	Африкаанс	1186	Шотландский	1347	Маорийский	1508	Шона
1039	Амхарский	1194	Галисийский	1349	Македонский	1509	Сомалийский
1044	Арабский	1196	Гуарани	1350	Малайлам	1511	Албанский
1045	Ассамский	1203	Гуджаратский	1352	Монгольский	1512	Сербский
1051	Аймара	1209	Хауса	1353	Молдавский	1513	Сисва
1052	Азербайджанский	1217	Хинди	1356	Маратхи	1514	Сесото
1053	Башкирский	1226	Хорватский	1357	Малайский	1515	Суданский
1057	Белорусский	1229	Венгерский	1358	Мальтийский	1516	Шведский
1059	Болгарский	1233	Армянский	1363	Бирманский	1517	Суахили
1060	Бихарский	1235	Интерлингва	1365	Науру	1521	Тамильский
1069	Бислама	1239	Интерлингве	1369	Непальский	1525	Телугу
1066	Бенгальский; Бангла	1245	Инупиак	1376	Голландский	1527	Таджикский
1067	Тибетский	1248	Индонезийский	1379	Норвежский	1528	Тайский
1070	Бретонский	1253	Исландский	1393	Окситанский	1529	Тигринья
1079	Каталонский	1254	Итальянский	1403	(Афан) Оромо	1531	Туркменский
1093	Корсиканский	1257	Иврит	1408	Ория	1532	Тагальский
1097	Чешский	1261	Японский	1417	Пенджаби	1534	Сетсвана
1103	Валлийский	1269	Идиш	1428	Польский	1535	Тонга
1105	Датский	1283	Яванский	1435	Пушту	1538	Турецкий
1109	Немецкий	1287	Грузинский	1436	Португальский	1539	Цонга
1130	Бутанский	1297	Казахский	1463	Кечуа	1540	Татарский
1142	Греческий	1298	Гренландский	1481	Ретороманский	1543	Тви
1144	Английский	1299	Камбоджийский	1482	Кирунди	1557	Украинский
1145	Эсперанто	1300	Каннада	1483	Румынский	1564	Урду
1149	Испанский	1301	Корейский	1489	Русский	1572	Узбекский
1150	Эстонский	1305	Кашмирский	1491	Киньярванда	1581	Вьетнамский
1151	Баскский	1307	Курдский	1495	Санскрит	1587	Волапук
1157	Персидский	1311	Киргизский	1498	Синдхи	1613	Волоф
1165	Финский	1313	Латинский	1501	Санго	1632	Кхоса
1166	Фиджийский	1326	Лингала	1502	Сербохорватский	1665	Иоруба
1171	Фарерский	1327	Лаосский	1503	Сингальский	1684	Китайский
1174	Французский	1332	Литовский	1505	Словацкий	1697	Зулусский

# Семейство устройств, для которых поддерживается функция USB-хост

Доказана функциональность USB-хоста и совместимость данного устройства со следующими элементами. (Ожидается, что наряду с этими устройствами, множество других устройств USB также будет правильно работать с данным устройством)

## Флэш диски USB

Brand	Type
UMAX Apus 210	USB 2.0 USB Flash Drive 1GB
UMAX Apus 210	USB 2.0 1GB
Sandisk Cruzer Mini	USB 2.0 256MB
Sandisk Cruzer Profile	USB 2.0 1GB
Sandisk Cruzer Titanium	USB 2.0 1GB
Sandisk Cruzer Titanium	USB 2.0 2GB
My Flash A Data	USB 2.0 512M
My Flash A Data	USB 2.0 1GB
AXIA	USB 2.0 512M
Easy Disk	USB 2.0 512M
A Data Blue	USB 2.0 2GB
Kingstone DT Mini Fun	USB 2.0 1GB
Kingstone DT Mini Purple	USB 2.0 2GB
Kingstone DT Mini Sky Blue	USB 2.0 1GB
Kingstone White	USB 2.0 1GB
Kingstone Black	USB 2.0 1GB
Kingstone	USB 2.0 512MB
SONY Micro Vault	USB 2.0 512MB
NEXUS	USB 2.0 1GB
NEXUS	USB 2.0 2GB
Cryptonic Moo	USB 2.0 512MB
SKC U-Magic	USB 2.0 1GB
SKC U-Magic	USB 2.0 2GB
Axxen I-Mirror XM 1GB	USB 2.0 1GB
Axxen I-Mirror XM 2GB	USB 2.0 1GB
Axxen I-Mirror XM 4GB	USB 2.0 1GB
X TICK LG	USB 2.0 2GB
Transcend JF V10	USB 2.0 1GB
Transcend JF V10	USB 2.0 4GB
Transcend JF V30	USB 2.0 2GB
Giga Stick	USB 2.0 1GB
POI(Pink)	USB 2.0 1GB
POI(Black)	USB 2.0 2GB
PNY Attache	USB 2.0 256MB
PNY	USB 2.0 1GB
Memorex Traveldrive	USB 2.0 512MB
Lexar	USB 2.0 1GB
Sony	USB 2.0 128MB
Sony	USB 2.0 256MB
Netac	USB 2.0 2GB
Netac	USB 2.0 4GB
Toshiba	USB 2.0 1GB
Cunchuzhixing	USB 2.0 512MB
Swissbit	USB 2.0 256MB
Aomg	USB 2.0 512MB
Aomg	USB 2.0 512MB
Thunis	USB 2.0 1GB
Thunis	USB 2.0 1GB

Brand	Type
Jingwah	USB 2.0 512MB
Longpan	USB 2.0 512MB
IBM	USB 2.0 256MB
Chenguangkeji	USB 2.0 256MB
Lenovo	USB 2.0 256MB
Lenovo	USB 2.0 512MB
LG	USB 2.0 256MB
Toshiba	USB 2.0 256MB
Lanma	USB 2.0 128MB
Aigo	USB 2.0 128MB
Aigo	USB 2.0 4GB
Tiang	USB 2.0 128MB
Huaren	USB 2.0 128MB
Qipan	USB 2.0 128MB
Qinghuaputian	USB 2.0 128MB
Damuge	USB 2.0 256MB
Shenzhoulongpan	USB 2.0 256MB
Qinghuatongchuang	USB 2.0 256MB
BenQ	USB 2.0 512MB
Delux	USB 2.0 512MB
Memoright	USB 2.0 512MB
Unitbit	USB 2.0 512MB
Unitbit	USB 2.0 1GB
Kingmax	USB 2.0 512MB
Kingmax	USB 2.0 2GB
U-Zone	USB 2.0 1GB
Greatwall	USB 2.0 256MB
Shichuang	USB 2.0 512MB
ALLOK	USB 2.0 512MB
SSK	USB 2.0 2GB
SanDisk	USB 2.0 512GB
SanDisk	USB 2.0 2GB
Teclast	USB 2.0 4GB
Teclast	USB 2.0 512MB
Rundisk	USB 2.0 51MB
Leidisk	USB 2.0 512MB
Hengge	USB 2.0 1GB
Bolang	USB 2.0 1GB
Zhongji	USB 2.0 2GB
Flash Uoyager	USB 2.0 128MB
Kingston Data Traveler	USB 2.0 256MB
Kingston Data Traveler	USB 2.0 1GB
Kingston Data Traveler	USB 2.0 2GB
Ants The Technology Leader	USB 2.0 256MB
Apacer Handy Steno	USB 2.0 256MB

## DSC (Digital Still Camera - Цифровая фотокамера)

Поставщик	Торговая марка
Samsung	VP-MS11, S800, Pro815, V20, V10, D60, UCA5
Sony	DSC-W60, DSC-R1, DSC-P200, DSC-P150
Olympus	C-70 zoom, SP-700, FE5500, C-470Z
Nikon	Coolpix 7900, Coolpix-p3, Coolpix S2
Panasonic	DMC-FX01, DMC-LX1S, DMC-FZ5
Canon	IXUS 60, IXUS 600, PowerShot A700, IXUS 700, A620, S80
Fuji	Finepix-F700

## MP3

Поставщик	Торговая марка
i-river	N11, T30, T10, Mplayer
Samsung	YP-T8, YP-U2, YP-T9, YP-P2

# Технические характеристики

---

## ОБЩИЕ

Потребляемая мощность	9 Вт
Масса	2,0 кг
Габаритные размеры (Ш x В x Г)	DVD-K420 : 430 (Ш) x 205 (В) x 37 (Г) мм DVD-K450 : 430 (Ш) x 205 (В) x 37 (Г) мм
Диапазон рабочих температур	+5°C~+35°C
Диапазон рабочей влажности воздуха	10%~75%

---

## ПРОИГРЫВАТЕЛЬ ДИСКОВ

Емкость	1 диск
Размеры дисков	Диаметр: 120 или 80 мм. Толщина: 1,2 мм

---

## ВЫХОДЫ ВИДЕОСИГНАЛА

Выход полного (композитного) видеосигнала	1,0 В п-п (на нагрузке 75 Ом)
Разъем СКАРТ	Полный видеосигнал: 1,0 В п-п (на нагрузке 75 Ом) Сигнал RGB: 0,714 В п-п (на нагрузке 75 Ом)

---

## ВЫХОДЫ АУДИО СИГНАЛА

2 канала (Л/П) - DVD-K420/DVD-K450

Выходной уровень	1,2 В среднеквадратический (1кГц, 0 дБ)
Характеристики звукового тракта	Полоса частот: 20 Гц ~ 20 кГц
Отношение сигнал/шум	90 дБ
Полный коэффициент гармоник	0,02% (на частоте 1кГц, 0 дБ)

---

### Связывайтесь с SAMSUNG по всему миру

Если у вас есть предложения или вопросы по продуктам Samsung, связывайтесь с информационным центром Samsung.

Region	Country	Customer Care Center ☎	Web Site
North America	CANADA	1-800-SAMSUNG(726-7864)	www.samsung.com/ca
	MEXICO	01-800-SAMSUNG(726-7864)	www.samsung.com
	U.S.A	1-800-SAMSUNG(726-7864)	www.samsung.com
Latin America	ARGENTINE	0800-333-3733	www.samsung.com/ar
	BRAZIL	0800-124-421 , 4004-0000	www.samsung.com
	CHILE	800-SAMSUNG(726-7864)	www.samsung.com/cl
	NICARAGUA	00-1800-5077267	
	HONDURAS	800-7919267	
	COSTA RICA	0-800-507-7267	www.samsung.com/latin
	ECUADOR	1-800-10-7267	www.samsung.com/latin
	EL SALVADOR	800-6225	www.samsung.com/latin
	GUATEMALA	1-800-299-0013	www.samsung.com/latin
	JAMAICA	1-800-234-7267	www.samsung.com/latin
	PANAMA	800-7267	www.samsung.com/latin
	PUERTO RICO	1-800-682-3180	www.samsung.com/latin
	REP. DOMINICA	1-800-751-2676	www.samsung.com/latin
TRINIDAD & TOBAGO	1-800-SAMSUNG(726-7864)	www.samsung.com/latin	
VENEZUELA	0-800-100-5303	www.samsung.com/latin	
COLOMBIA	01-8000112112	www.samsung.com.co	
Europe	BELGIUM	0032 (0)2 201 24 18	www.samsung.com/be
	CZECH REPUBLIC	844 000 844 Distributor pro Českou republiku: Samsung Zrt., česká organizační složka Vyskocilova 4, 14000 Praha 4	www.samsung.com/cz
	DENMARK	70 70 19 70	www.samsung.com/dk
	FINLAND	030-6227 515	www.samsung.com/fi
	FRANCE	3260 SAMSUNG (€ 0,15/Min), 08 25 08 65 65 (€ 0,15/Min)	www.samsung.com
	GERMANY	01805 - SAMSUNG(726-7864) (€ 0,14/Min)	www.samsung.com
	HUNGARY	06-80-SAMSUNG(726-7864)	www.samsung.com
	ITALIA	800-SAMSUNG(726-7864)	www.samsung.com
	LUXEMBURG	0035 (0)2 61 03 710	www.samsung.com/be
	NETHERLANDS	0900-SAMSUNG(726-7864) (€ 0,10/Min)	www.samsung.com/nl
	NORWAY	815-56 480	www.samsung.com/no
	POLAND	0 801 801 881 , 022-607-93-33	www.samsung.com/pl
	PORTUGAL	80820-SAMSUNG(726-7864)	www.samsung.com/pt
	SLOVAKIA	0800-SAMSUNG(726-7864)	www.samsung.com/sk
	SPAIN	902 10 11 30	www.samsung.com
	SWEDEN	0771-400 200	www.samsung.com/se
	U.K	0845 SAMSUNG (7267864)	www.samsung.com
EIRE	0818 717 100	www.samsung.com/ie	
AUSTRIA	0800-SAMSUNG(726-7864)	www.samsung.com/at	
SWITZERLAND	0800-SAMSUNG(726-7864)	www.samsung.com/ch	
CIS	RUSSIA	8-800-555-55-55	www.samsung.com
	KAZAHSTAN	8-10-800-500-55-500	www.samsung.kz
	UZBEKISTAN	8-10-800-500-55-500	www.samsung.uz
	KYRGYZSTAN	00-800-500-55-500	
	TADJIKISTAN	8-10-800-500-55-500	
	UKRAINE	8-800-502-0000	www.samsung.com
	LITHUANIA	8-800-77777	www.samsung.lt
	LATVIA	800-7267	www.samsung.com/lv
ESTONIA	800-7267	www.samsung.ee	
Asia Pacific	AUSTRALIA	1300 362 603	www.samsung.com
	NEW ZEALAND	0800SAMSUNG(726-7864)	www.samsung.com/nz
	CHINA	800-810-5858 , 010-6475 1880	www.samsung.com
	HONG KONG	3698-4698	www.samsung.com/hk
	INDIA	3030 8282 , 1800 110011	www.samsung.com
	INDONESIA	0800-112-8888	www.samsung.com
	JAPAN	0120-327-527	www.samsung.com/jp
	MALAYSIA	1800-88-9999	www.samsung.com/my
	PHILIPPINES	1800-10-SAMSUNG(726-7864)	www.samsung.com/ph
	SINGAPORE	1800-SAMSUNG(726-7864)	www.samsung.com
THAILAND	1800-29-3232 , 02-689-3232	www.samsung.com	
TAIWAN	0800-329-999	www.samsung.com/tw	
VIETNAM	1 800 588 889	www.samsung.com	
Middle East & Africa	TURKEY	444 77 11	www.samsung.com
	SOUTH AFRICA	0860-SAMSUNG(726-7864 )	www.samsung.com
	U.A.E	800-SAMSUNG (726-7864), 8000-4726	www.samsung.com

# Застереження щодо безпеки

лазерний виріб класу 1KLASSE  
1 LASER PRODUKTLUOKAN 1  
LASER LAITEKASS 1 LASER  
APPARATPRODUCTO LASER  
CLASE 1



**УВАГА!**  
Небезпека ураження електричним  
струмом. Не відкривати!



Увага! Щоб зменшити ризик ураження електричним струмом, не знімайте задню кришку (стінку). Всередині приладу немає елементів, призначених для регулювання споживачем. З питань обслуговування звертайтеся до кваліфікованого спеціаліста

## КЛАС 1 ЛАЗЕРНОЇ ПРОДУКЦІЇ

Цей програвач компакт-дисків класифіковано як КЛАС 1 ЛАЗЕРНОЇ продукції.

Для запобігання ураження електричним струмом між елементами вилки та розетки має бути надійний контакт.

**УВАГА! ЯКЩО ПОШКОДЖЕНО АБО РОЗ'ЄДНАНО КРПЛЕННЯ, СТАЄ ВИДИМИМ ЛАЗЕРНЕ ВИПРОМІНЮВАННЯ. УНИКАЙТЕ ПРОМІНЯ.**

Цей символ означає, що всередині корпусу виробу

присутня небезпечна напруга, що може викликати ураження електричним струмом.



Цей символ попереджає користувача про наявність важливих відомостей про роботу та технічне обслуговування, що містяться в інструкції, яка докладається до пристрою.



**Застереження:** Щоб зменшити ризик загоряння або ураження електричним струмом, не допускайте потрапляння в пристрій води.

Цей знак, присутній або на пристрої, або на супроводжувальній літературі, показує, що цей пристрій не повинен бути викинутий, як звичайне сміття, в кінці строку служби. Щоб уникнути завдання можливої шкоди навколишнього середовищу або здоров'ю людини при неконтрольованій утилізації відходів, будь-ласка, відділяйте цей пристрій від інших відходів та провадьте його ліквідацію відповідально, щоб забезпечити раціональне повторне використання матеріальних ресурсів. Користувачі-фізичні особи повинні звертатися або до магазину, де вони придбали цей пристрій, або до місцевого органу влади стосовно того, де і як вони можуть забезпечити безпечну для навколишнього середовища утилізацію цього пристрою. Якщо пристрій використовується юридичною особою, то такі користувачі мають звертатися до свого постачальника та перевіряти засади та умови свого контракту на придбання. Цей виріб не повинен бути утилізований разом з комерційними відходами іншого типу.

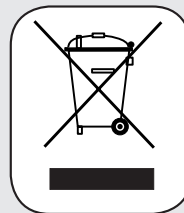

Якщо у Вас виникають запитання або коментарі щодо продукції Samsung, будь ласка, зв'яжіться, із центром підтримки клієнтів компанії Samsung.

30A, Spaska St, Floor 3, Kiev 04070, Ukraine  
8 800 502 0000  
www.samsung.com

# Основні застережні заходи

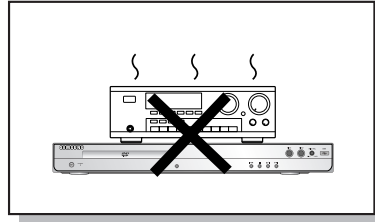
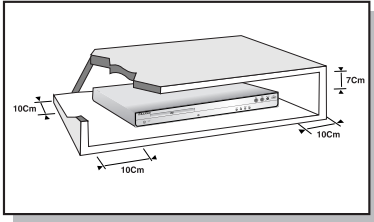

Переконайтеся, що джерело змінного струму у вашій оселі відповідає маркуванню, розміщеному на задній панелі Вашого плеєра. Встановіть Ваш плеєр в горизонтальному положенні на зручній основі (меблі) надавши достатньо простору навколо нього для забезпечення вентиляції (7,5-10 см). Упевніться в тому, що щілини, призначені для вентиляції, не закриті. Не розміщуйте ніяких предметів на пристрої. Не розміщуйте пристрій на підсилювачах або іншому обладнанні, яке може нагріватись. Перед тим, як перемістити плеєр, упевніться в тому, що лоток для диска порожній. Цей плеєр призначений для постійного використання. Переведення плеєра до режиму очікування (stand-by) не означає від'єднання від мережі електричного струму. Для того, щоб повністю відключити пристрій від електропостачання, треба виняти головну штепсельну вилку з настінної розетки, особливо у тому разі, коли пристрій не використовується протягом тривалого часу.

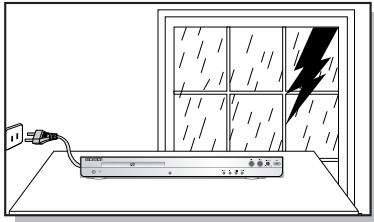

Під час грози треба виняти головну штепсельну вилку з настінної розетки. Пікові значення напруги, викликані блискавкою, можуть спричинити пошкодження пристрою.

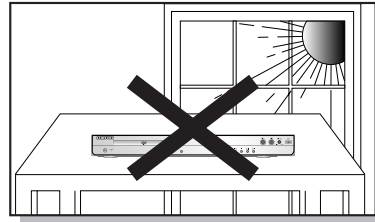

Не виставляйте пристрій на пряме сонячне проміння або не наближайте його до інших джерел тепла. Це може призвести до перегріву пристрою та його пошкодження.

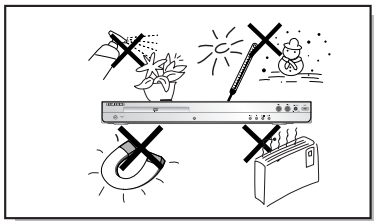

Захищайте плеєр від надмірної вологи (на ставте на нього вазу для квітів) та надмірного тепла (наприклад, камін), або від впливу обладнання, що створює сильні магнітні або електричні поля (наприклад, динаміки). Якщо плеєр працює з неполадками, від'єдняйте його від мережі змінного електричного струму. Ваш плеєр не призначений для промислового використання. Цей пристрій призначений тільки для особистого використання. Якщо Ваш плеєр або диск перебував на збереженні в прохолодному місці, може виникнути конденсат. При перевезенні плеєра взимку почекайте приблизно 2 години перед його використанням, поки його температура не досягне кімнатної. Батареї, які використовуються у цьому пристрої, містять хімічні речовини, небезпечні для навколишнього середовища.

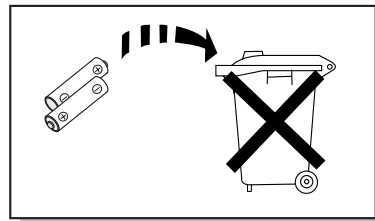

Не викидайте батареї до звичайного домашнього сміття.

# ЗМІСТ

## ПІДГОТОВКА

Застереження щодо безпеки .....	1
Основні застережні заходи .....	2
Зауваження стосовно дисків .....	4
Опис .....	5

## ПІДКЛЮЧЕННЯ

Підключення вашої системи до джерела живлення .....	9
Підключення відеовиходу до телевізора .....	10
Підключення аудіовиходу до підсилювача .....	11

## ЕКСПЛУАТАЦІЯ

Відтворення дисків .....	13
Відтворення дисків Div-x .....	15
Відтворення медіа-файлів (Media Files) з використанням функції USB HOST .....	17
Віображення інформації про стан відтворення диск .....	19
Відтворення в режимах “швидко/повільно” (Fast/Slow) .....	20
Функція ракурс (ANGLE) .....	21
Пропуск епізодів/пісень .....	22
Використання функції закладки .....	24
Функція EZ VIEW .....	24
Функція вибору мови звукового супроводу/субтитрів .....	25
Прямий перехід до сцени/пісні .....	26
Відтворення файлів у форматі JPEG .....	27
Використання Disc Menu (Меню диску) .....	28
Використання меню заголовків .....	29

## УСТАНОВКА та НАСТРОЙКА

Установка мови .....	30
Налаштування параметрів звуку .....	32
Налаштування параметрів відображення .....	34
Установка батьківського контролю (рівень за рейтингом) .....	36
Установка паролю .....	37
Відтворення DVD - відеодисків з функцією караоке (DVD OK) .....	38
Підключення мікрофону .....	39
Замовлення заздалегідь музики акомпанементу .....	40
Пріоритетне програвання музики акомпанементу .....	41
Функція “улюблена пісня” .....	42
Функція пошуку пісні .....	44
ФУНКЦІЯ ГРИ В БОУЛІНГІ .....	49
49Функція Key Control / Tempo Control .....	51
Функція керування “Чоловічий-жіночий” (Male-Female Key) .....	52
Установка опції “Фанфари” .....	53
Установка функції “середня оцінка” .....	54
Установка функції Shadow .....	55

## РІЗНЕ

Усунення можливих несправностей .....	56
Перелік кодів мов .....	57
Вироби, що підтримують функцію USB-HOST .....	58
Технічні характеристики .....	60

# Зауваження стосовно дисків



Стандарт DVD (Digital Versatile Disc) надає фантастичні можливості прослуховування та перегляду дисків завдяки функції Dolby Digital Surround та технології стискання відеоінформації у стандарті MPEG-2. Тепер ви можете отримати задоволення від цих реалістичних ефектів у себе вдома, немовби ви перебуваєте у кінотеатрі або в концертному залі.



DVD-плеєри та диски мають регіональний код. Ці регіональні коди повинні відповідати один одному для того, щоб можна було відтворити диск. Якщо ці коди не знаходяться у відповідності, відтворення диска неможливе. Регіональний Код цього пристрою зазначено на задній панелі плеєра. (Ваш DVD-плеєр буде відтворювати тільки ті DVD-диски, які мають таку саму ідентифікацію регіонального коду.)

## Типи дисків, які можуть бути відтворені

Тип диск	Марка (Логотип)	Записані сигнали	Розмір диска	Макс. час відтворення
DVD-VIDEO		аудіо+відео	12cm	приблизно 240 хв. (односторонній) приблизно 480 хв. (двосторонній)
			8cm	приблизно 80 хв. (двосторонній) приблизно 160 хв. (двосторонній)
AUDIO-CD		аудіо	12cm	74 хв
			8cm	20 хв
DivX		MPEG4 MP3	12cm	74 хв
			8cm	20 хв

## Не використовуйте диски наступних типів!

- Диски типу LD, CD-G, CD-I, CD-ROM та DVD-ROM не можуть бути відтворені на цьому плеєрі. Якщо такі диски відтворювати, на екрані телевізора з'являється повідомлення "Неправильний формат диска".
- DVD-диски, придбані за кордоном, можуть не відтворюватись на цьому плеєрі. Якщо такі диски відтворювати, на екрані телевізора з'являється повідомлення "Цей диск не може бути відтворений, будь-ласка, перевірте регіональний код"

## Захист від копіювання

- Багато DVD-дисків мають захист від запису у вигляді додаткового сигналу. Завдяки цьому, виповинні тільки приєднати ваш DVD-плеєр безпосередньо до вашого телевізора, а не до відео-магнітофона (VCR). Приєднання до відеомагнітофона призводить до спотворення зображення, якеотримується від DVD-дисків із захистом від копіювання.
- У цьому виробі використовується технологія захисту авторських прав, яка захищена за допомогою патентів США та інших прав інтелектуальної власності, якими володіє Macrovision Corporation та інші власники прав. Для використання даної технології захисту від перезапису треба отримувати дозвіл Macrovision Corporation. Вона призначена тільки для домашнього використання та іншого обмеженого використання, якщо тільки інше не дозволене Macrovision Corporation. Інженерний аналіз або розбирання заборонені.

# ОПИС

## —Передня панель — DVD-K420



## —Передня панель — DVD-K450

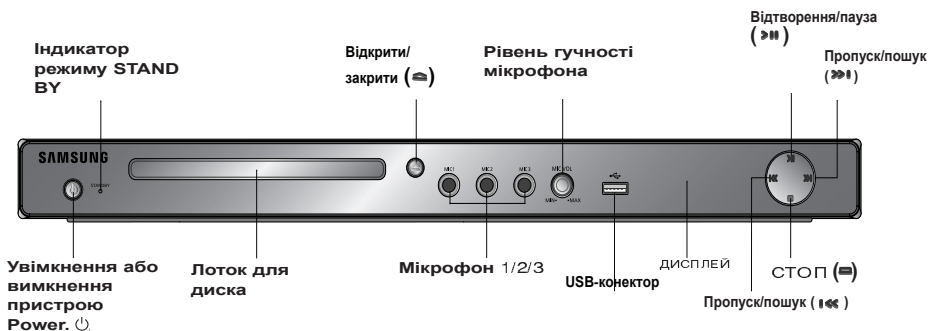

# —Інформація на дисплеї—

## DVD-K420/DVD-K450

### SCART JACK

під'єднати до телевізора  
через вхідне scart гніздо.

відеовихід

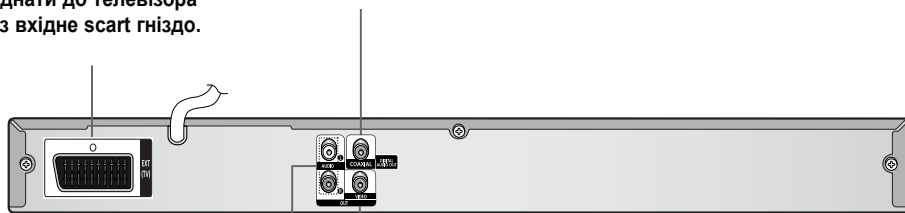

конектор  
аудіо виходу

конектор відеовиходу

## АКСЕСУАРИ

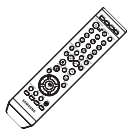

Пульт дистанційного керування



Батареї для пульта дистанційного керування (розмір ААА)



відео Кабель



Інструкція з експлуатації



Диск DVD караоке



КНИЖКА З ПЕРЕЛІК  
ОМ ПІСЕНЬ



Мікрофон



# ОПИС (продовження)

## —Пульт дистанційного керування— DVD-K450

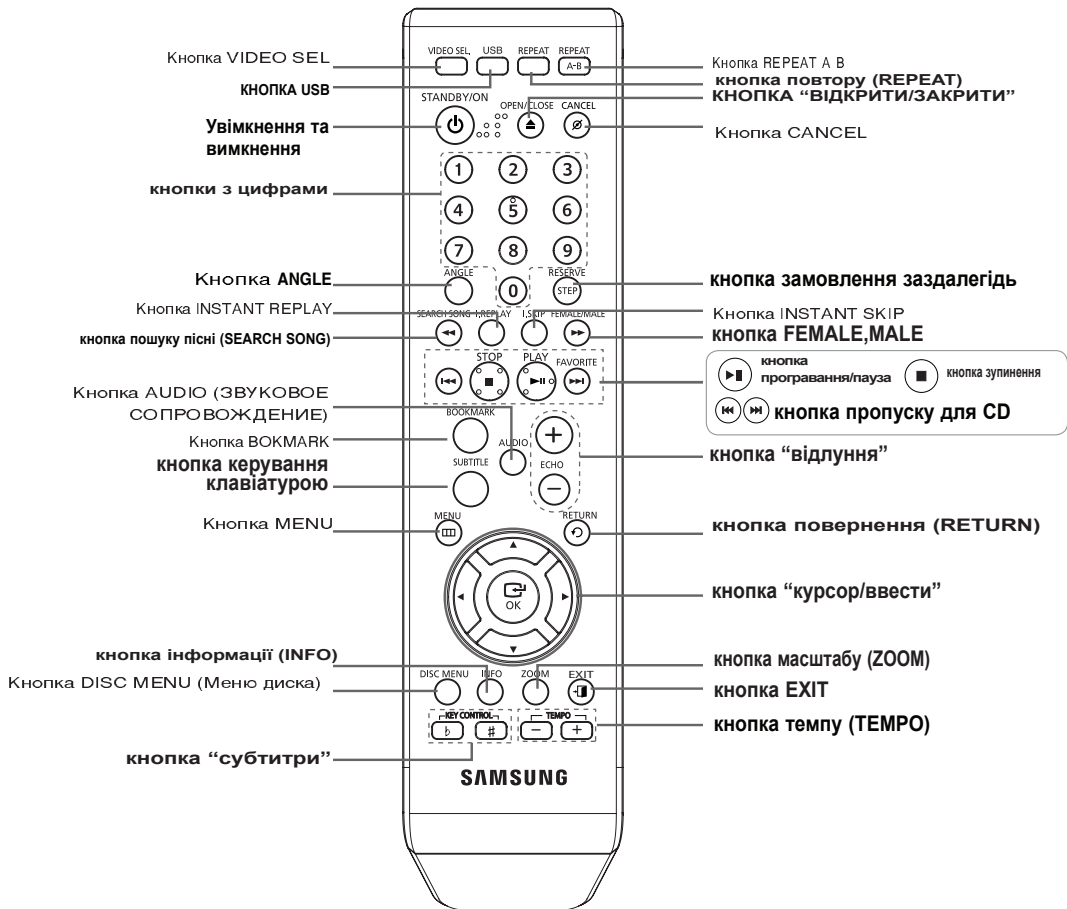

# Підключення вашої системи до джерела живлення

Магістральний провід має бути підключений до відповідного гнізда.

**1** Підключити магістральний провід (позначений AC Cord на задній панелі пристрою) до відповідного гнізда.

**2** Натиснути кнопку Standby/On, щоб увімкнути вашу систему DVD караоке.

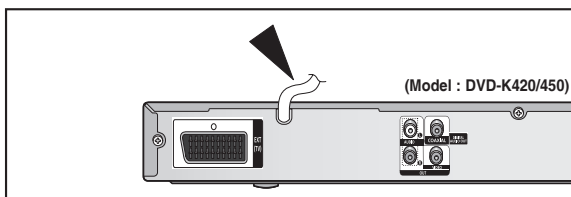

#### Примітка

- перед підключенням системи до головного гнізда ви повинні перевірити напругу.

## Вставити батареї у пульт дистанційного керування

**1** Зняти кришку батарейного відсіку у напрямку, показаному стрілкою

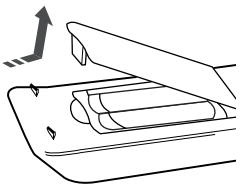

**2** Вставити два елементи живлення типу AAA на 1,5 В, приділяючи увагу збереженню відповідної полярності (+ та -).

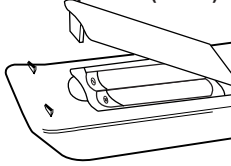

**3** Поставити на місце кришку батарейного відсіку.

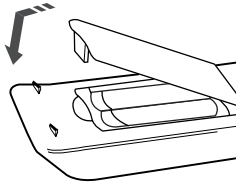

#### Примітка

Виконуйте наступні застережні заходи, щоб уникнути витікання або руйнування елементів живлення:

- розміщуйте елементи живлення в пульті дистанційного керування таким чином, щоб дотримувались вимоги до полярності: (+) до (+) та (-) до (-).
- використовуйте елементи живлення належного типу. Елементи живлення, які видаються такими самими, можуть відрізнятися за напругою.
- Завжди провадьте заміну обох елементів живлення одночасно.- Не піддавайте елементи живлення дії тепла або вогню.

## Радіус дії пульта дистанційного керування

Пульт ДК можна застосовувати на відстані приблизно 23 футів/7 метрів по прямій лінії. Він також може працювати під горизонтальним кутом до 30° у відліку від



(Model : DVD-K450)

# Підключення відеовиходу до телевізора

Виберіть один з трьох способів підключення до телевізора.

(Model : DVD-K420&K450)

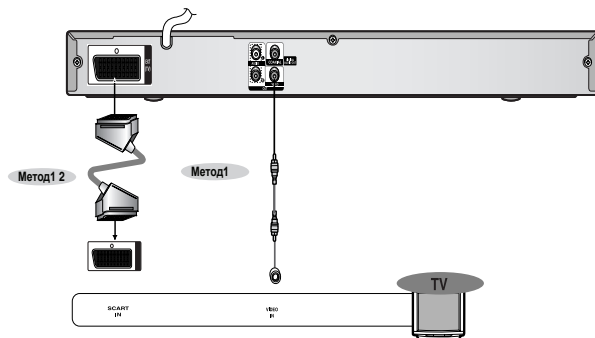

## Метод 1 Composite Video ..... хороша якість

Під'єднайте кабель відеовід роз'єму відеовиходу на задній панелі системи до гнізда відеовиходу вашого телевізора.

**Метод 2 Scart .....краща якість** Якщо ваш телевізор має вхід Scart, під'єднайте роз'єм Scart (не надається) від роз'єму AV OUT на задній панелі системи до роз'єму Scart IN вашого телевізора.

### Примітка

Будь ласка, не під'єднуйте Scart та Component відео (Y, Pb, Pr) одночасно, оскільки вони можуть зіпсувати якість відео.

### Функція вибору відео

Натисніть та утримуйте кнопку VIDEO SELECT на пульті дистанційного керування більш як 5 секунд.

- на дисплеї з'явиться напис "COMPOSITE" або "RGB".
- якщо вхід Scart (RGB) є у вашому телевізорі, натисніть кнопку VIDEO SEL , щоб вибрати режим RGB. Ви можете отримати кращу якість зображення шляхом використання установки режиму Scart
- Якщо ваш телевізор не має входу Scart (RGB) , натисніть кнопку VIDEO SEL , щоб вибрати режим "COMPOSITE".

## Метод 3 Component (послідовне сканування) Video .....найкраща якість

Якщо ваш телевізор має входи Component Video, під'єднайте кабель Component Video ( не надається) від роз'ємів Pr, Pb та Yна задній панелі системи до відповідних гнізд на вашому телевізорі.

	Ч СКАН	П СКАН	SCART- RGB
Композитный	○	○	○
Компонентный	○	○	×
SCART-RGB	×	×	○
SCART композитный	○	○	×

### Примітка

- – є вихідний сигнал;
- × – вихідного сигналу немає.

# Підключення аудіовиходу до підсилювача

## Підключення до аудіо системи (2-канальний підсилювач)

За допомогою аудіо кабелів під'єднайте виходи AUDIO OUT (червоний та білий) на задній панелі DVD плейсра до входів підсилювача AUDIO IN (червоний та білий).

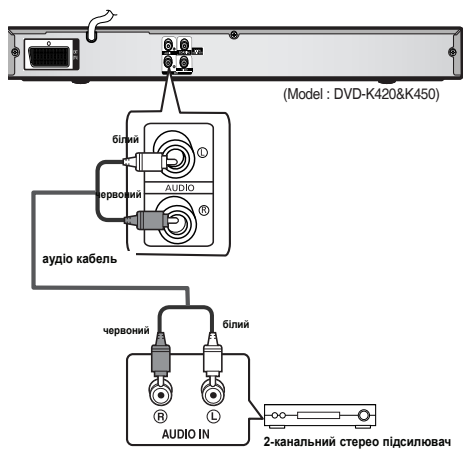

## Підключення для отримання кращої якості звуку

Підключення до підсилювача шляхом Dolby Pro Logic.

Використовуючи оптичний кабель (не додається), під'єднайте вихід DIGITAL AUDIO OUT на задній панелі DVD-плеєра до входу DIGITAL AUDIO IN підсилювача.

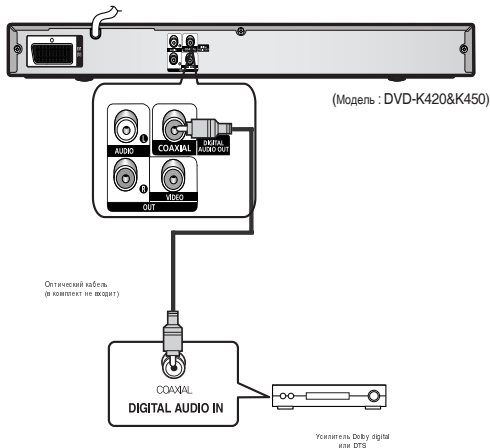

**Що означає Dolby Pro Logic?**  
За допомогою п'яти динаміків створюється оригінальний ефект звучання музики та звуку, таким чином досягається ефект присутності у кінотеатрі чи концертному залі.

### Примітка

- при відтворенні диска у форматі DTS немає звуку. У такому разі використовуйте підсилювач, оснащений багатоканальним цифровим декодером DTS.
- При відтворенні DVD носія з 5.1-канальним кодуванням звук виходить тільки з центру та бічних динаміків.
- При відтворенні DVD носія з 2-канальним кодуванням, CD, стрічки або тюнера звук не виходить з центру та бічних динаміків
- Будь-ласка, вимкніть гучність, коли ви вмикаєте підсилювач. Неочікуваний гучний звук може викликати ушкодження динаміків та ваших вух.
- Розташування вихідних та вхідних гнізд може змінюватись залежно від підсилювача. Будь-ласка, користуйтеся інструкцією з експлуатації для підсилювача.

# Відтворення дисків

**1** Натисніть кнопку OPEN/CLOSE, щоб відкрити лоток для диска.

**2** Завантажте диск

- Обережно покладіть диск на лоток етикеткою диска догори.

**3** Натисніть кнопку OPEN/CLOSE, щоб закрити лоток для диска.

DVD CD

- відтворення починається автоматично.

• залежно від змісту диска відображення інформації на екрані може різнитись

Примітка

**Щоб зупинити відтворення, натисніть кнопку STOP в процесі програвання.**

- якщо натиснути один раз, на екрані з'явиться напис "PRESS PLAY", а місце зупинки буде занесене до пам'яті пристрою. Якщо натиснути кнопку PLAY/PAUSE або ENTER, відтворення починається з місця зупинки. (Ця функція працює тільки з DVD носіями).
- якщо натиснути двічі, з'явиться напис "STOP", а якщо натиснути кнопку STOP, відтворення почнеться від початку.

**Щоб тимчасово призупинити відтворення, натисніть PLAY/PAUSE в процесі відтворення.**

- щоб відновити відтворення, натисніть кнопку PLAY/PAUSE знову.

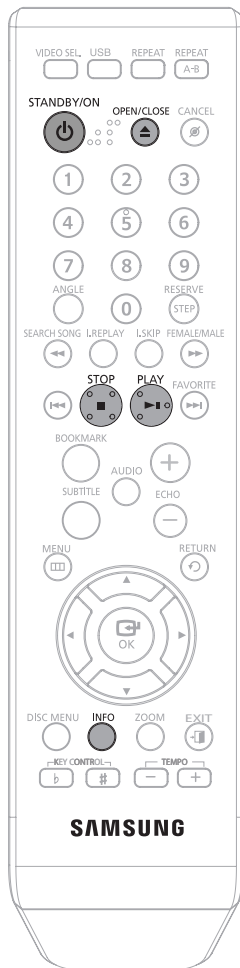

## Терміни, що мають відношення до дисків

Заголовки (TITLES) та розділи (CHAPTERS) (DVD-відеодиски)

- DVD-відеодиски поділяються на декілька великих груп, що називаються “Заголовки”, та менші групи, що називаються “розділи”. Цим групам надаються номери. Ці номери називаються “номери заголовків” та “номери розділів”

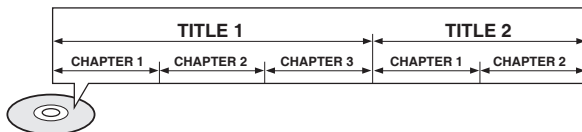

Доріжки (TRACKS) (відеота музичні CD-диски)

- інформація у форматі DivX поділяється на групи, які називаються “файли”. Цим групам надаються номери. Ці номери називаються “номери файлів”.

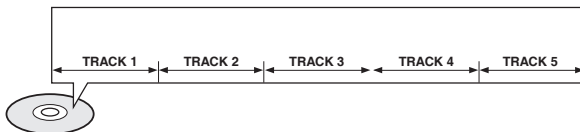

Файли (FILES) (відекодек DivX)

- інформація у форматі DivX поділяється на групи, які називаються “файли”. Цим групам надаються номери. Ці номери називаються “номери файлів”.

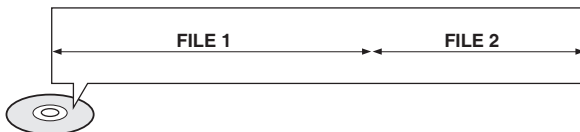

### Примітка

- В цій інструкції рекомендації, відмічені позначкою “DVD”, стосуються дисків у форматах DVD-відеота DVD-R/RW. Там, де йдеться тільки про стандарт DVD, це позначено окремо.
- залежно від змісту диска початковий стан екрана може різнитись.
- Символи в іменах файлів, подані кирилицею, на екрані не відображаються.
- При відтворенні медіа-файлів при підключеному мікрофоні може спостерігатись шум. Від'єднайте мікрофон, коли функція Караоке не використовується.

# Відтворення дисків DivX.

Функції, описані на цій сторінці, стосуються відтворення дисків DivX.

## Функція “Пропуск вперед/назад”

В процесі відтворення натисніть кнопку **⏮ ⏭**.

- Щоразу, коли ви натискаєте кнопку **⏭**, здійснюється перехід до наступного файлу, якщо на диска є більше як 2 файли.
- Щоразу, коли ви натискаєте кнопку **⏮**, здійснюється перехід до попереднього файлу, якщо на диска є більше як 2 файли.

## Функція “Швидке відтворення”

Щоб відтворити диск з більшою швидкістю, натисніть кнопку **⏮** або **⏭** в процесі відтворення.

- Кожного разу, коли ви натискаєте одну з цих кнопок, швидкість відтворення змінюється наступним чином: 2x – 4x – 64x – 128x.

## Функція “Пропуск 5 хвилин”

В процесі відтворення натисніть кнопку **⏮** або **⏭**,

- відтворення пересувається вперед на 5 хвилин щоразу, коли ви натискаєте **⏭**.
- відтворення пересувається назад на 5 хвилин щоразу, коли ви натискаєте **⏮**.

## Функція “Масштаб” (Zoom)

**1** Натисніть кнопку Zoom

**2** За допомогою кнопок **▲/▼, ◀/▶** виберіть пункт Увелич.

- кожного разу, коли ви натискаєте цю кнопку, ви робите вибір між опціями “ZOOMX2” та “ZOOM OFF”.

### Примітка

- масштаб файлу у форматі DivX може бути змінений тільки в режимі ZOOMX2.
- файли у форматі DivX мають розширення .Avi, проте не всі файли з розширенням .Avi можуть бути відтворені на цьому пристрої.

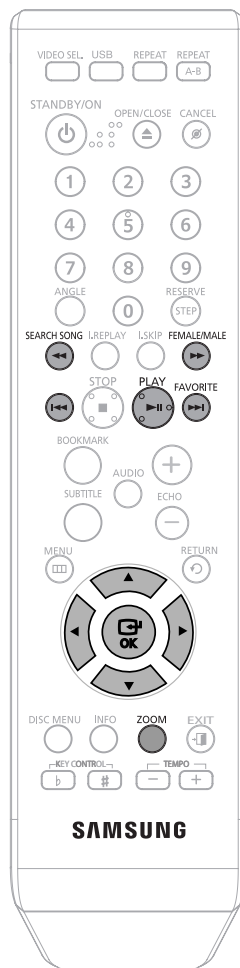

## Функція “показ підзаголовків” субтитрів

### Натисніть кнопку Subtitle.

- Кожного разу, коли ви натискаєте цю кнопку, ви по чергово робите вибір між опціями “Subtitle(1/8, 2/8,...)” та “Subtitle OFF”.
- якщо цей диск містить тільки один файл з підзаголовком, він буде відтворений автоматично.
- дивись пункт 2(Caption Function), наведений нижче, який містить більш детально інформацію стосовно використання функції Subtitle при відтворенні дисків у форматі DivX

## Функція “Відображення аудіо інформації”

### Натисніть кнопку AUDIO.

- якщо на диска є багато аудіо доріжок, ви можете вибирати між ними.
- кожного разу, коли ви натискаєте цю кнопку, ви робите вибір між опціями “AUDIO(1/8, 2/8,...)” та “⊙”.

Примітка

- “⊙” відображується, коли на диска присутня одна мова, що підтримується.

новому стандарті стиснення MPEG4 для забезпечення передачі аудіо та відеоінформації через Інтернет в реальному масштабі часу. Стандарт MPEG4 використовується для кодування відеоінформації, а стандарт MP3 - для кодування аудіо інформації таким чином, що користувачі можуть переглядати фільм у такій якості, яка приблизно дорівнює якості DVD –відео та аудіо інформації

#### 1. Формати, що підтримуються

- цей пристрій підтримує тільки наступні формати. Якщо як відео- так і аудіо- формати не підтримуються, користувач може зіткнутися з такими проблемами, як порушене зображення або відсутність звуку.

- відеоформати, що підтримуються

Формат	AVI	WMV
Версії, що підтримуються	DivX3.11 – 5.1	V1/V2/V3/V7

- аудіоформати, що підтримуються

Формат	MP3	WMA	AC3	DTS
швидкість в бітах	80~384kbps	56~128kbps	128~384kbps	1.5Mbps
частота вибірки	44.1khz		44.1/48khz	44.1khz

- файли у форматі DivX, включаючи аудіо- та відеофайли, створені у стандарті DTS, можуть підтримувати швидкість тільки до 6 Мбіт/сек.
- Aspect Ratio: хоча граничне розділення формату DivX становить 640\*480 пікселів (4:3), цей пристрій підтримує розділення до 720\*480 пікселів (16:9). Розділення телеекрана, вище за 800 пікселів, не підтримується.
- коли ви відтворюєте диск, частота вибірки якого вище за 48 кГц або 320 кбіт/сек., ви можете спостерігати тремтіння зображення на екрані при відтворенні.
- формати QPEL та GMC не підтримуються.

#### 2. Функція “Caption”

- ви повинні мати трохи досвіду з виділення відеоінформації та її монтажу, щоб правильно використовувати цю функцію.
- щоб використати функцію Caption, збережіть в пам'яті файл “caption” (розширення \*.smi) під тим самим ім'ям, що має медіа файл в форматі DivX (розширення \*.avi) в тій самій папці.

Приклад. Шлях  
Samsung\_007CD1.avi  
Samsung\_007CD1.smi

- В імені файла можна використовувати до 60 буквенно-цифрових символів або 30 арабських символів (2-бітові символи типу китайських або корейських ієрогліфів).

# Відтворення медіа файлів з використанням функції USB HOST

Ви можете отримати задоволення від перегляду таких медіа файлів як картинки, фільми та Tunes, що збережені в MP3-плеєрі, запам'ятовуючому пристрої USB або в цифровому фотоапараті, маючи при цьому високу якість зображення та звуку, що забезпечується домашнім кінотеатром з 5.1 каналами, якщо підключите запам'ятовуючий пристрій до USB порту домашнього кінотеатру.

- 1 Підключіть USB пристрій до USB порту на передній панелі плеєра.

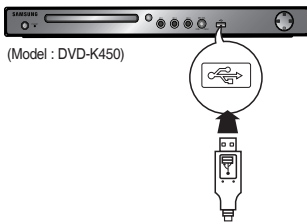

- 2 За допомогою кнопок <math>\leftarrow/\rightarrow, \uparrow/\downarrow</math> виберіть пункт USB. ПОТІМ натисніть OK пункт Open file.

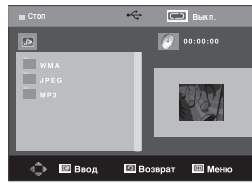

- на екрані дисплея з'являється та потім зникає напис "USB".
- на екрані телевізора з'являється напис USB MENU та починається відтворення збереженого файлу.

- 3 Натисніть кнопку USB на пульті дистанційного керування, щоб вибрати режим USB.

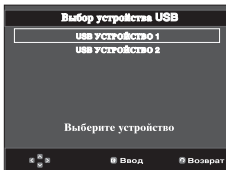

## Примітка

- Використовується, щоб вибрати пристрій для читання карт, який має більше одного гнізда карти пам'яті.
- Під час відтворення диску караоке WMA не визначається USB

Щоб зупинити відтворення, натисніть кнопку STOP (■).

Безпечне видалення USBЩоб унеможливити ушкодження інформації, збереженої в пристрої USB, забезпечте безпечне видалення перед від'єднанням кабелю USB.

- Натисніть кнопку режиму очікування. Систему буде вимкнено.
- відключіть кабель USB.



## Функція "Пропуск вперед/назад"

В процесі відтворення натисніть кнопку <math>| \ll \ll \gg \gg |</math> .

- Коли маємо більше одного файлу, при натисканні кнопки <math>| \gg \gg |</math> вибирається наступний файл.
- Коли маємо більше одного файлу, при натисканні кнопки <math>| \ll \ll |</math> вибирається попередній файл.

## Функція “Швидке відтворення”

Щоб відтворити диск з більшою швидкістю, натисніть ◀ або ▶ в процесі відтворення.

• Кожного разу, коли ви натискаєте одну з цих двох кнопок, швидкість змінюється наступним чином: 2x → 4x → 64x → 128x.

## Сумісні пристрої

- USB-пристрої, які підтримують стандарт USB Mass Storage v1.0. (USB-пристрої, які працюють як змінні диски в оболонці Windows (версія 2000 або пізніша) без інсталяції додаткового драйвера.
- MP3 плеєр: HDD та MP3-плеєр типу “флеш” (flash)
- цифровий фотоапарат: фотоапарати, які підтримують стандарт USB Mass Storage v1.0.
  - фотоапарати, які працюють як змінні диски в оболонці Windows (версія 2000 або пізніша) без інсталяції додаткового драйвера.
- Цей DVD-рекордер підтримує низькошвидкісний порт USB 2.0 або USB 1.1.
  - ви можете відчувати різницю між якістю відтворення, коли ви підключите пристрій, що підтримує USB1.1.
  - Якщо DVD-рекордер визначає порт USB 2.0 і USB 1.1 водночас, вибиратиметься USB з меншою швидкістю.
  - у разі пристрою типу USB HDD впевніться, що до цього пристрою під'єднаний допоміжний мережний шнур для забезпечення належної експлуатації.
- USB-пристрій для зчитування карт (кард-рідер): Однощільовий USB карт-рідер та багатощільовий USB карт-рідер
  - Залежно від виробника, USB-пристрій для зчитування карт може не підтримуватись.
  - Якщо ви інсталуєте багато запам'ятовуючих пристроїв до USB-пристрою для зчитування карт, ви можете зіткнутися з проблемами.
- Якщо ви використовуєте USB подовжуючий USB –кабель, може не відбутись розпізнавання USB-пристрою.

## Формати, що підтримуються

	Ім'я файла	Розширення файла	Швидкість в бітах	Кількість	пікселів	Частота вибірки
Нерухоме зображення	JPG	JPG .JPEG	–	–	640*480	–
Музика	MP3	.MP3	80–384kbps	–	–	44.1kHz
	WMA	.WMA	56–128kbps	V8	–	44.1kHz
Кіно	WMV	.WMV	4Mbps	V1,V2,V3,V7	720*480	44.1kHz–48kHz

- опція CBI (Control/Bulk/Interrupt) не підтримується.
- цифрові фотоапарати, що використовують RTP-протокол, або потребують інсталяції додаткових програмних продуктів при підключенні до персонального комп'ютера (PC), не підтримуються.
- Пристрій, що використовує систему файлів типу NTFS, не підтримується. (Підтримується тільки система файлів типу FAT 16/32 (File Allocation Table 16/32).
- Деякі MP3-плеєри при підключенні до даного пристрою можуть не працювати. Це залежить від розміру сектора їх системи файлів
- функція USB HOST не підтримується, якщо підключено пристрій, який передає медіа файли з використанням специфічного програмного забезпечення, розробленого виробником
- не працює з пристроями, що підтримують протокол MPT-Janus/.
- функція USB HOST в цьому пристрої не підтримує всі USB-пристрої. Щодо інформації про пристрої, що підтримуються, дивись сторінку 57.

# Віображення інформації про стан відтворення диск

Виможете переглядати інформацію про стан відтворення диска на екрані телевізора.

## Натисніть кнопку INFO

- кожного разу, коли ви натискаєте цю кнопку, вигляд екрана змінюється наступним чином:



екран зникає



екран зникає



екран зникає

### Примітка

- Щоб п|иховати вікно, знову натисніть кнопку INFO.
- Залежно від диска, вигляд екрана з інформацією про нього може різнитися.
-  з'являється на екрані телевізора  
Якщо цей символ з'являється на екрані телевізора, коли ви оперуєте кнопками, це означає, що ця операція не може бути виконана стосовно диска, який на той час відтворюється.

### Відображення інформації на екрані

<b>DVD</b> відтворення DVD	 номер заголовка	 номер розділу	 час, що минув	 мова звукового супроводження
	 мова субтитрів			
<b>DivX</b> відтворення DivX	 номер заголовка	 час, що минув	 мова звукового супроводження	 мова субтитрів
<b>CD</b> відтворення CD	 Назва файлу, який зараз відтворюється.	 Тривалість відтворення на даний момент	 Поточний режим відтворення	

# Відтворення в режимах “швидко/повільно” (Fast/Slow)

## Пришвидшене відтворення



Натисніть **◀◀▶▶**.

- кожного разу, коли ви натискаєте цю кнопку в процесі відтворення, швидкість відтворення змінюється наступним чином:

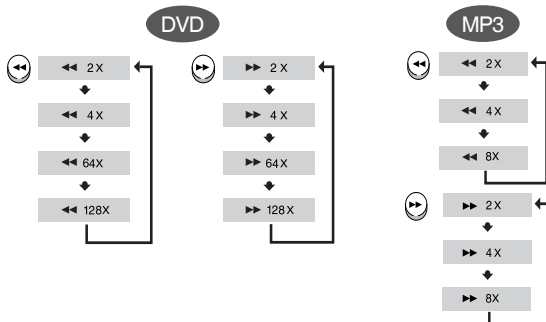

## Сповільнене відтворення

Натисніть кнопку **▶** а потім натисніть кнопку **FEMALE/MALE**.

- кожного разу, коли ви натискаєте цю кнопку в процесі відтворення, швидкість відтворення змінюється наступним чином:

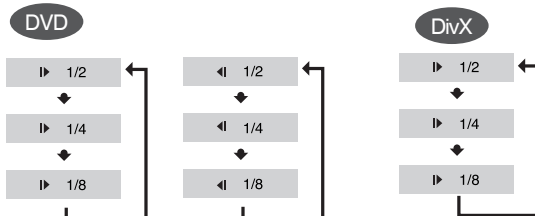

### примітка

- зворотнє сповільнене відтворення не виконується у разі відеодисків та дисків DivX.
- при пришвидшеному відтворенні CD-дисків або MP3-CD звук чути тільки на швидкості 2x, а не на швидкостях 4x, 8x та 32x.
- при сповільненому відтворенні та поетапному (step motion) відтворенні звуку не чути.

# Функція “ракурс” (ANGLE)

Ця функція дозволяє вам переглядати той самий епізод під різними кутами

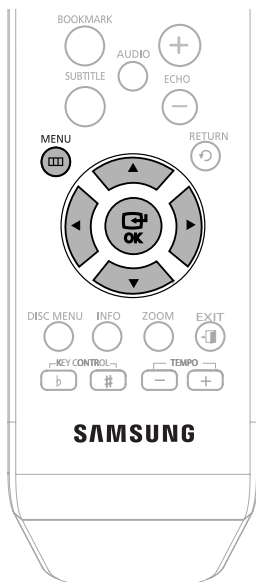

DVD

**1** Під час відтворення натисніть кнопку INFO на пульті ДК.

**2** За допомогою кнопок ▲/▼ виберіть пункт Shortcut.

**3** За допомогою кнопок ◀/▶ виберіть пункт (Угол) ANGLE, потім натисніть ENTER.

**4** Натисніть кнопки ◀/▶ на пульті дистанційного керування для вибору потрібного кута відображення.

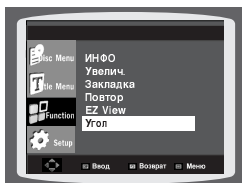

• кожного разу, коли ви натискаєте цю кнопку, кут змінюється наступним чином



## Примітка

• Функція “ракурс” працює тільки з дисками, на яких епізоди були

# Пропуск епізодів/пісень

DVD

MP3

## Натисніть ◀◀ ▶▶ .

- кожного разу, коли ви натискаєте цю кнопку в процесі відтворення, буде відтворюватись попередній або наступний розділ, доріжка або директорія (файл).
- але ви не можете пропускати розділи послідовно.

DVD



MP3

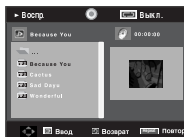

### Примітка

- при сповільненому відтворенні та поетапному (step motion) відтворенні звуку не чути.

# Функція зміни масштабу зображення (збільшення екрана)

Ця функція дозволяє вам збільшити визначену ділянку зображення на дисплеї.

DVD

**1** Натисніть кнопку ZOOM.



**2** За допомогою кнопок ▲/▼/◀/▶ виберіть пункт Увелич.



**3** Натисніть кнопку OK.

- Кожного разу, коли ви натискаєте цю кнопку, масштаб змінюється наступним чином:

ZOOM x 2



ZOOM x 4



ZOOM x 2



Normal

# Повторне відтворення

Повторне відтворення дозволяє вам повторно відтворювати розділ, заголовок, доріжку(пісню) або директорію (MP3 файл).

DVD

MP3

## Натисніть кнопку REPEAT

- кожного разу, коли ви натискаєте цю кнопку , режим повторного відтворення змінюється наступним чином:

DVD



MP3

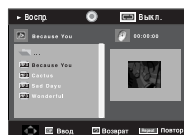

### опції повторного відтворення

- **РОЗДІЛ**
  - повторно відтворюється вибраний розділ
- **ЗАГОЛОВОК**
  - повторно відтворюється вибраний заголовок
- **A-B**
  - повторює вибраний сегмент на диску.
- **ДОРІЖКА**
  - повторно відтворюється вибрана доріжка
  - Папка (Folder)
  - Повторює поточну папку.
- **ДИСК**
  - повторно відтворюється весь диск
- **ВИМКНЕНО**
  - відміна повторного відтворення
- [Random]
  - Файли на диску будуть відтворюватися в довільному порядку.

Щоб вибрати режим повторного відтворення на екрані з інформацією про диск:

- 1 Натисніть кнопку REPEAT на пульті ДК.
- 2 Щоб вибрати Chapter (Розділ), Title (Том), або A B, натискайте кнопки ◀/▶.
- 3 натисніть кнопку ОК.

DVD



Примітка

\* Для дисків з файлами у форматі MP3 та JPEG ви не можете вибирати режим повторного відтворення з екрана з інформацією про диск.

# Використання функції закладки

DVD

**1** Під час відтворення натисніть кнопку **Bookmark** на пульті ДК.

**2** Натисніть кнопку **▲/▼** щоб перейти до стану дисплею **Shortcut**.

**3** За допомогою кнопок **◀/▶** виберіть пункт **Закладка**, потім натисніть **OK**.



- Коли на екрані з'явиться сцена, яку Ви бажаєте позначити, натисніть кнопку **OK**. Можна залишити не більше трьох закладок на диску одночасно.

## Примітка

- Залежно від типу диска, функція закладки може не працювати.

# Функція EZ VIEW

DVD

Натисніть кнопку **EZ VIEW**.

Із кожним натисненням кнопки розмір екрану змінюватиметься.

Режим масштабування екрану працює по різному, залежно від параметрів екрану, встановлених в меню Налаштування зображення (**Display Setup**).

Для забезпечення коректної роботи кнопки **EZ VIEW**, необхідно правильно встановити пропорції в меню Налаштування зображення (**Display Setup**). (Див. стор. 25-26)

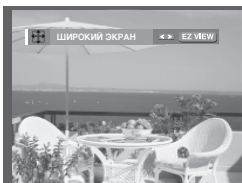

## Примітка

- Ця функція не працює, якщо DVD відеодиск записаний у багатокамерному кутовому форматі.

Для дисків із записом в форматі 4:3

Норм. широкий (Normal Wide)

Показує том DVD у співвідношенні 16:9. Зображення виглядатиме горизонтально розтягнутим.

На весь екран (**Screen Fit**) Верхня і нижня частини екрану будуть обрізані і

заповнюється увесь екран. Зображення виглядатиме вертикально розтягнутим.

На екран з увелич. (**Zoom Fit**) Верхній, нижній, лівий і правий краї екрану будуть обрізані, а центральна частина збільшиться.

На всю висоту (**Vertical Fit**) Якщо на екрані 16:9 переглядати DVD диски із

записом в форматі 4:3, зліва і справа екрану з'являться чорні смуги, щоб зображення не виглядало

горизонтально розтягнутим.

# Функція вибору мови звукового супроводу/субтитрів

## Функція вибору мови звукового супроводу

DVD

1 Натисніть кнопку INFO.

2 Натисніть кнопки ▲/▼ щоб перейти до статусу екрана AUDIO.

- Залежно від кількості мов на DVD відеодиска, при кожному натисканні кнопки вибирається інша мова звукового супроводу (англійська, іспанська, японська та ін.)



### Примітка

- Ви можете використовувати кнопку AUDIO на пульті ДК, щоб вибрати мову звукового супроводу.

## Функція вибору мови субтитрів

DVD

1 Натисніть кнопку INFO.

2 Натисніть кнопки ▲/▼ щоб перейти до статусу екрана SUBTITLE.



### примітка

3 Щоб прибрати з екрану піктограму SUBTITLE, натисніть INFO.

- Ви можете використовувати кнопку SUBTITLE на пульті ДК, щоб вибрати бажану мову субтитрів.
- Залежно від диска, функції вибору мови звукового супроводу та вибору мови субтитрів можуть не виконуватись.

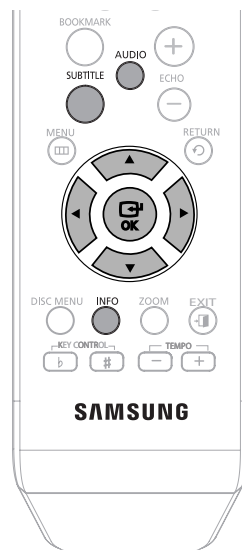

# Прямий перехід до сцени/пісні

DVD

CD

**1** Натисніть кнопку **INFO**.

Перехід до заголовку/доріжки

**2** Натисніть кнопки **▲/▼** щоб перейти до статусу **Title** або **track**.

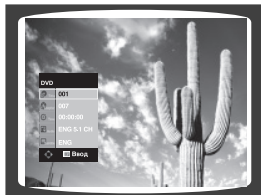

Перехід до розділу

**3** Натисніть кнопки **▲/▼** щоб перейти до статусу екрана **Chapter**.

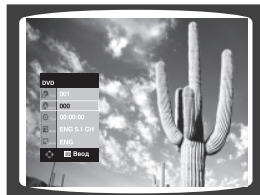

Перехід до розділу

**4** Натисніть кнопки або кнопки **◀/▶** з цифрами, щоб вибрати бажаний розділ, а потім натисніть кнопку **OK**



Перехід до визначеного часу

**5** Натисніть кнопки **▲/▼** щоб перейти до статусу екрана, що демонструє час.

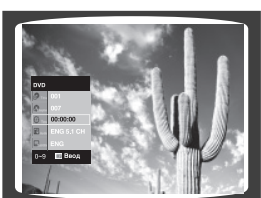

Перехід до визначеного часу

**6** Натисніть кнопки з цифрами, щоб вибрати бажаний час, а потім натисніть кнопку **OK**



MP3

JPEG

Натисніть кнопки з цифрами.

- Вибраний файл буде відтворюватись.
- При відтворенні диска з файлами у форматі MP3 та JPEG ви не можете користуватись кнопками **▲/▼** щоб переміщувати папку. щоб переміщувати папку, натисніть кнопку **Stop**, а потім натисніть кнопки **▲/▼**

примітка

- Ви можете натискати кнопки **◀◀ ▶▶** на пульті ДК, щоб безпосередньо перейти до бажаного заголовку, розділу або доріжки.
- Залежно від диска, ви можете не мати можливості перейти до вибраного заголовку або часу.

# Відтворення файлів у форматі JPEG

Зображення, отримані за допомогою цифрового фотоапарату або пристрою типу CAMcorder або файли у форматі JPEG з персонального комп'ютера (PC), можуть бути збережені на CD, а потім відтворені за допомогою цього DVD плеєра.

**1** Розмістіть диск у форматі JPEG у лоток для дисків, Виберіть потрібну папку.

**2** Виберіть файл зображення із списку за допомогою кнопок ▲/▼; потім натисніть кнопку OK.

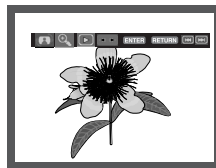

**3** Для відображення меню натисніть кнопку INFO. Після чогонатисніть кнопку OK.

## примітка

- Натисніть кнопку СТОП для повернення до меню кліпів.
- Якщо відтворюється компакт диск Kodak Picture, пристрій відобразить відразу фотографії, а не меню кліпів.

## Поворот (Rotation)

- Після кожного натиснення кнопки ENTER зображення повертається на 90 градусів за годинниковою стрілкою.

## Збільшення (Zoom)

- За допомогою кнопок ▲/▼ виберіть частину екрану, яку потрібно збільшити. Натисніть кнопку ENTER. Після кожного натиснення кнопки ENTER, зображення збільшується до чотирикратного розміру.

## Перегляд слайдів

- Вмикається режим перегляду слайдів.
- Перед тим, як увімкнеться режим перегляду слайдів, необхідно задати інтервал між зображеннями.
- Зображення автоматично змінюються з інтервалом близько 6 секунд.
- Зображення автоматично змінюються з інтервалом близько 12 секунд.
- Зображення автоматично змінюються з інтервалом близько 18 секунд.

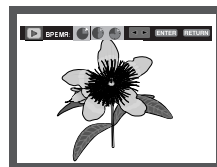

Вибір мови Перегляд слайдів

## примітка

- Залежно від розміру файлу інтервал між зображеннями може відрізнятися від заданого.
- Якщо не натиснути жодної кнопки, режим перегляду слайдів увімкнеться автоматично через 10 секунд.

# Використання Disc Menu (Меню диску)

Ви можете використовувати різні меню для вибору мови звукового супроводу, мови субтитрів, профілю та інше. Меню DVD - відеодисків різняться при переході від диска до диска.

DVD

**1** В режимі Stop натисніть кнопку MENU.



**2** Натисніть кнопки ▲/▼ щоб перейти до опції DISC MENU.

- Коли ви вибираєте меню диска, яке не підтримується диском, на екрані з'являється повідомлення "Це меню не підтримується" (This menu is not supported)

**3** Натисніть кнопку OK.

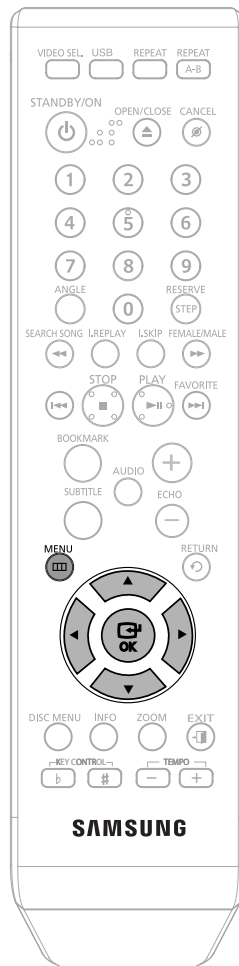

## Примітка

- Інформація про меню диска на дисплеї може відрізнятися залежно від диска. Функція MENU ON/OFF (PBC) При відтворенні відеодиска версії 2.0 ви можете вибрати та переглядати різні епізоди згідно екрана меню.

**Опція MENU ON:** Цей відеодиск є відеодиском версії 2.0. Цей диск відтворюється відповідно до меню екрана. Деякі функції можуть не бути активовані. Коли деякі функції не активовані, виберіть опцію MENU OFF, щоб зробити можливим їх виконання.

**Опція MENU OFF:** Цей відеодиск є відеодиском версії 1.1. Цей диск відтворюється таким самим чином, що і музичний CD-диск.

# Використання меню заголовків

Для DVD – відеодисків, які містять численні заголовки, ви можете переглядати заголовок кожного фільму. Залежно від диска наявність цієї функції може різнитись.

DVD

**1** В режимі Stop натисніть кнопку MENU.

**2** Натисніть кнопки ▲/▼ щоб перейти до опції TITLE MENU.

**3** Натисніть кнопку OK.

• З'явиться меню заголовків.

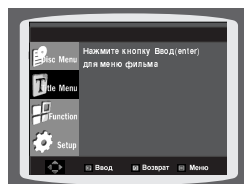

**Натисніть кнопку MENU, щоб вийти із режиму установок екрана.**

Примітка

• Вигляд меню заголовків може різнитись залежно від диска

# Установка мови

Мовою відображення інформації на екрані (OSD - On-Screen Display) встановлена англійська за замовчанням.



**1** В режимі Stop натисніть кнопку MENU



**2** Натисніть кнопку ▼ щоб перейти до опції Setup, а потім натисніть кнопку OK.



**3** Нажмите кнопки **▲** или **OK**.

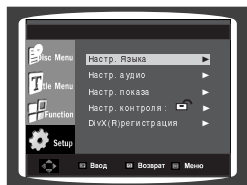

**4** Нажмите кнопки **▲/▼** для выбора необходимого элемента, а затем **OK**.

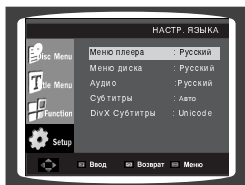

**5** Нажмите кнопки **▲/▼** для выбора необходимого элемента, а затем **OK**.

• Если при настройке был установлен английский язык, то после завершения настройки экранная информация начнет показываться на английском языке.



Натисніть кнопку RETURN, щоб повернутися до попереднього рівня.

Натисніть кнопку MENU, щоб вийти із режиму установок экрана.



Вибір мови меню диска (записаного на диску)

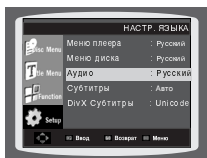

Вибір мови звукового супроводу (записаного на диску)

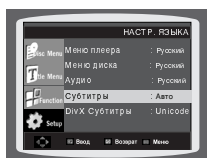

Вибір мови субтитрів (записаних на диску)

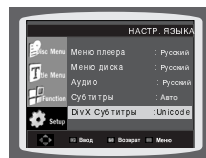

Вибір мови субтитрів (записаних на диску)

\* якщо мова, яку ви вибрали, не записана на диска, мова меню не буде змінюватись навіть якщо ви встановите бажану вами мову.

# Налаштування параметрів звуку

Параметри звуку дозволяють налаштувати параметри аудіо пристрою та стану звучання залежно від використовуваної звукової системи.



**1** Натисніть кнопку MENU в режимі зупинки.

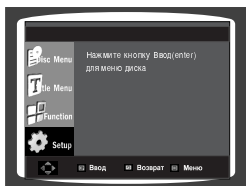

**2** За допомогою кнопок ▲/▼ виберіть пункт Setup, потім натисніть ► або ОК.

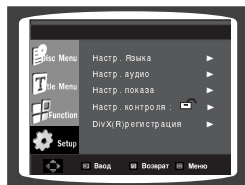

**3** За допомогою кнопок ▲/▼ виберіть пункт Настр. Аудио, потім натисніть ► або ОК.

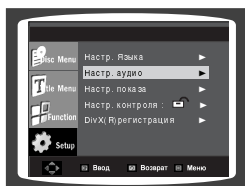

**4** За допомогою кнопок ▲/▼ виберіть потрібний параметр, а потім натисніть ► або ОК.

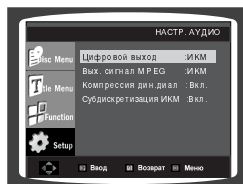

Натисніть кнопку RETURN, щоб повернутися до попереднього рівня.

Натисніть кнопку MENU, щоб вийти із режиму установок екрана.

#### ❶ Цифровий вихід

- ІКМ (PCM): Перетворює в систему PCM (2 канална).
- Bitstream: Скерує потік даних стандарту Dolby Digital через цифровий вихід. Необхідно вибрати значення Bitstream, якщо під'єднується декодер Dolby Digital DTS.

#### примітка

- Якщо відтворюються диски зі звуком стандарту DTS, аналоговий аудіовихід не працює.

#### ❷ Вых. сигнал MPEG

- ІКМ (PCM): Перетворює в систему PCM (2 канална).
- Bitstream: Перетворює сигнал у потік цифрових даних в MPEG 2 (5.1 або 8 каналів). Необхідно вибрати значення Bitstream, якщо використовується цифровий аудіо вихід.

#### ❸ Компрессия дин. диап

- Вкл. (On): Вибрати динамічне стискання.
- Выкл. (Off): Вибрати стандартний діапазон.

#### ❹ Субдискретизация ИКМ

- Вкл. (On): Слід вибрати, якщо під'єднаний підсилювач не підтримує частоту 96 кГц. Тоді сигнал з частотою 96 кГц буде перетворено у сигнал з частотою 48 кГц.
- Выкл. (Off): Слід вибрати, якщо під'єднаний підсилювач підтримує частоту 96 кГц. Тоді всі сигнали передаватимуться на вихід без змін.

#### примітка

Навіть якщо пониження частоти дискретизації в сигналі ІКМ вимкнено .

- Деякі диски можуть подавати на цифрові виходи лише сигнал з пониженою частотою дискретизації.
- Щоб приховати меню налаштувань, натисніть кнопку MENU.

СВиготовлено за ліцензією компанії Dolby Laboratories. Dolby та логотип з подвійною літерою D є торговельними знаками компанії Dolby Laboratories. DTS та DTS Digital Surround є торговельними знаками компанії Digital Theater Systems, Inc.

# Налаштування параметрів відображення

Параметри зображення дозволяють налаштовувати різноманітні відео функції програвача



**1** Натисніть кнопку MENU в режимі зупинки.

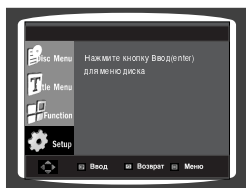

**2** За допомогою кнопок ▲/▼ виберіть пункт Setup, потім натисніть ► або OK.



**3** За допомогою кнопок ▲/▼ виберіть пункт Настр. Показа, потім натисніть ► або OK.

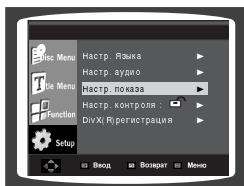

**4** За допомогою кнопок ▲/▼ виберіть потрібний параметр, а потім натисніть ► або OK.

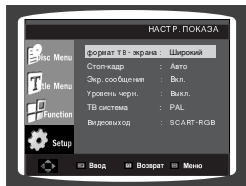

### ❶ Формат ТВ-екрана (TV Aspect)

Залежно від типу телевізора, може виникнути потреба налаштування параметрів екрану (пропорції).

- 4:3 Letter Box (Рамка 4:3): Дозволяє бачити повноцінне зображення DVD 16:9, навіть якщо екран телевізора має пропорції 3:4. Зверху і знизу екрану з'являться чорні смуги.
- 4:3 Pan&Scan (Кадрування 4:3): Використовується, якщо телевізор традиційного розміру і потрібно відобразити центральну частину екрану 16:9. (Лівий і правий краї зображення будуть обрізані.)
- 16:9 Wide (Широкий 16:9): Можна повністю переглядати зображення 16:9 на широкому телевізійному екрані.

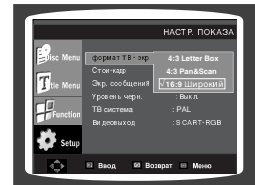

Вибір мови  
формат ТВ екрана

### ❷ Стоп кадр (Still Mode)

Цей параметр дозволяє запобігти мерехтінню зображення у нерухомому режимі і чіткіше відображати дрібний текст.

Авто (Auto): Якщо вибрано Авто (Auto), режими Поле (Field) / Кадр (Frame) перемикаються автоматично.

Поле (Field): Слід вибрати цей режим, якщо в автоматичному режимі екран мерехтить.

Кадр (Frame): Слід вибрати цей режим, якщо потрібно чіткіше роздивитися дрібні літери в автоматичному режимі.

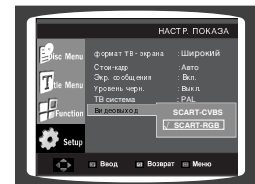

Вибір мови  
Видеовиход

### ❸ Экр. сообщения (Screen Messages)

Ця функція встановлює для відображення повідомлень на екрані значення Вкл. (On) або Выкл. (Off).

### ❹ Уровень черн (Black Level)

Використовується для регулювання яскравості екрану (Увімк. або Вимк.) Функція не працюватиме у режимі послідовної розгортки.

Диск NTSC : диск записан в системе NTSC

### ❺ ТВ система (TV System)

Если ваш телевизор может работать только с входным видеосигналом системы PAL, выберите PAL.

При выборе PAL видеосигнал на выходе будет в формате PAL 60 Гц с чересстрочной разверткой.

Если ваш телевизор может работать только с входным видеосигналом системы NTSC, выберите NTSC.

### ❻ Видеовыход (Video Output)

Виберіть вихідний каналу видеосигналу.

- Выход SCART RGB: Якщо потрібно використовувати вихід Scart RGB.

- Якщо натиснути кнопку VIDEO SEL., режим видеовыходу змінюватиметься в регулярній послідовності в режимі без диска. (SCART-CVBS → SCART-RGB)

- Якщо в підменю меню Display Setup (Налаштування зображення) не зробити вибір Да/Нет (Yes/No) впродовж 10 секунд, буде виконано повернення до попереднього меню.

# Установка батьківського контролю (рівень за рейтингом)

Використовуйте цю функцію для обмеженого відтворення DVD-відео дисків, призначених для перегляду дорослими або тих, що містять сцени насильства, які за вашим бажанням не повинні переглядати діти.

- 1** В режимі Stop натисніть кнопку MENU.



- 2** Натисніть кнопку ▼ щоб перейти до опції Setup, а потім натисніть кнопку OK.

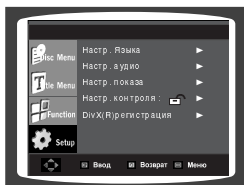

- 3** Натисніть кнопку ▼ щоб перейти до опції PARENTAL, а потім натисніть кнопку OK.



- 4** Натисніть кнопки ▲, ▼ щоб вибрати бажаний рівень за рейтингом, а потім натисніть кнопку OK.



- 5** Введіть пароль, а потім натисніть кнопку OK.

- Пароль "0000" встановлено за замовчанням.
- По завершенні установки ви повернетесь до первинного стану екрана.

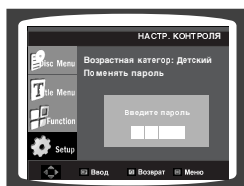

- 6** Натисніть кнопки ▲, ▼ щоб вибрати бажаний рівень за рейтингом, а потім натисніть кнопку OK.

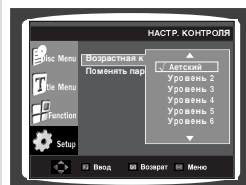

## ПРИМЕЧАНИЕ

- Ця функція працює тільки якщо DVD-відеодиск має інформацію про рівень за рейтингом.

Натисніть кнопку RETURN, щоб повернутися до попереднього рівня.

Натисніть кнопку MENU, щоб вийти із режиму установок екрана.

Натисніть кнопку CANCEL, щоб відмінити помилкову цифру при введенні паролю.

# Установка паролю

Ви можете встановити пароль для установки батьківського контролю (рівня за рейтингом).

**1** натисніть кнопку MENU.



**2** Натисніть кнопку ▼ щоб перейти до опції Setup, а потім натисніть кнопку OK.

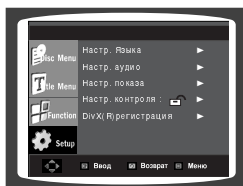

**3** Натисніть кнопку ▼ щоб перейти до опції PASSWORD, а потім натисніть кнопку OK.



**4** Натисніть кнопки ▲, ▼ щоб вибрати бажаний рівень за рейтингом, а потім натисніть кнопку OK.

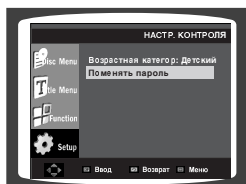

**5** Введіть пароль, а потім натисніть кнопку OK.

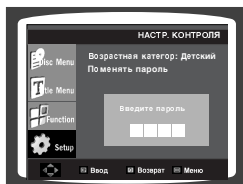

**6** Введіть новый пароль, а потім натисніть кнопку OK.

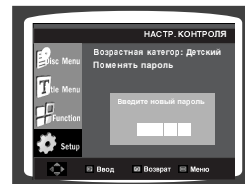

# Відтворення DVD - відеодисків з функцією караоке (DVD OK)

Ви можете насолодитись відчуттям перебування у караоке-барі, маючи при цьому комфорт вашої оселі. Дивіться відеота співайте, слідкуючи за віршами, які демонструються на екрані телевізора, під акомпанемент.

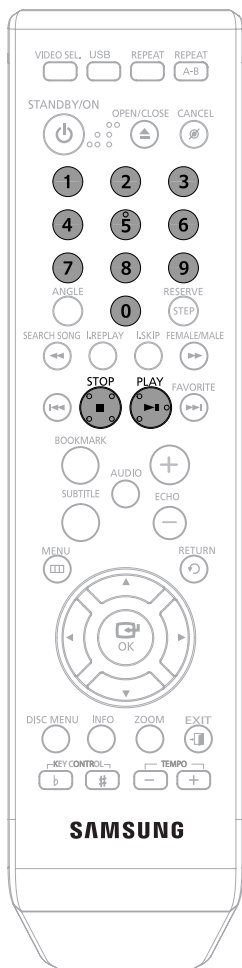

**1** Використовуйте ЦИФРОВІ (0-9) кнопки для вибору пісні, яку ви бажаєте відтворити.



**2** Натисніть кнопку PLAY/PAUSE (▶/||).

- На екрані ви побачите номер та назву пісні, потім почнеться акомпанемент.



Щоб скинути неправильно введений номер пісні

- Натисніть кнопку Stop

Щоб зупинитись у процесі відтворення акомпанементу

- Натисніть кнопку Stop

## Примітка

- Плеєр автоматично переключиться в режим STOP після перебування в режимі PAUSE більше 3 хвилин

# Підключення мікрофону

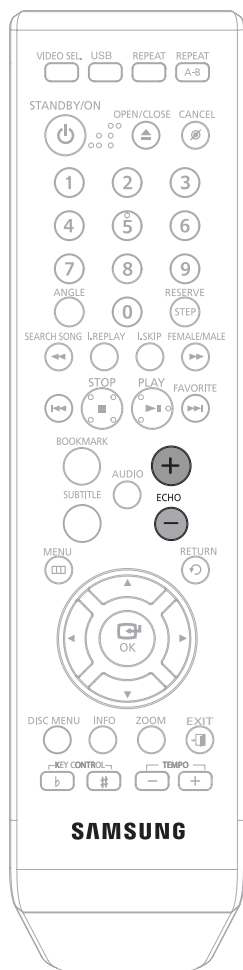

**1** Підключіть мікрофон до гнізда MIC на передній панелі. Ви можете підключити також два мікрофони.

- Можна підключити два мікрофони.

**2** Поверніть ручку MIC VOL , щоб відрегулювати гучність голосу через мікрофон

**3** Натисніть кнопку ECHO +,-, щоб відрегулювати рівень луни мікрофона.

## Примітка

- Якщо ви чуєте дивні шуми (вищання або завивання) при використанні функції Караоке, відсуньте мікрофон подальше від динаміків. Ефективним також є зменшення гучності мікрофона або динаміків.
- Функція MIC не працює, коли плеєр знаходиться в режимі NO USE.

# Замовлення заздалегідь музики акомпанементу

Коли акомпанемент грає, ви можете заздалегідь замовити наступну пісню, яку ви хочете заспівати.

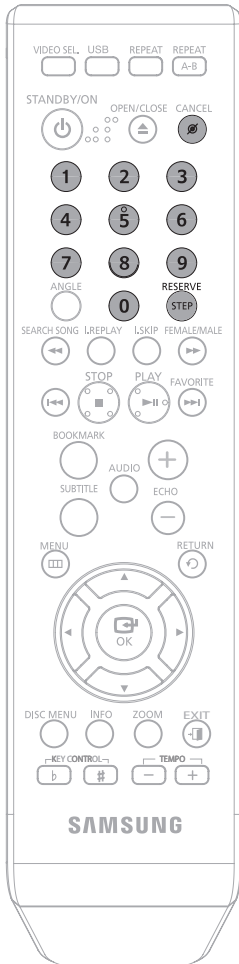

**1** Використовуйте ЦИФРОВІ (0-9) кнопки для вибору пісні, яку ви бажаєте замовити заздалегідь.



**2** Натисніть кнопку RESERVE.

• замовляється наступна пісня.



## Щоб відмінити замовлення

**1** Введіть номер пісні, яку ви замовили

**2** Натисніть кнопку CANCEL.

# Пріоритетне програвання музики акомпанементу

Навіть якщо вже є заздалегідь замовлена пісня, ви можете до неї заспівати пісню, яку ви хочете.



**1** В режим Stop натисніть ЦИФРОВІ (0-9) кнопки, щоб вибрати пісню, яку ви хочете відтворити



**2** Натисніть кнопку PLAY/PAUSE (▶/||).



## Повторне відтворення

Натисніть кнопку REPEAT.

- Кожного разу, коли ви натискатимете цю кнопку, ваш вибір змінюватиметься наступним чином: REPEAT OFF – REPEAT ONE – REPEAT ALL – RANDOM.



### Примітка

- Функція RESERVE не буде працювати, якщо встановлена функція REPEAT в процесі відтворення диска DVD-OK

# Функція “улюблена пісня”

Ви можете зберегти по 18 пісень, які вам подобаються, або які ви часто співаєте, групами під іменами FAVORITE1, 2,3, всього 54 пісень, щоб легко їх знаходити та співати вашу улюблену пісню.

## Збереження улюбленої пісні



**1** В режимі Stop натисніть кнопку FAVORITE.



**2** Натисніть кнопки red щоб вибрати між FAVORITE 1,2,3 куди саме буди виконуватись збереження



**3** Натисніть кнопки з номерами (0-9), щоб ввести номер пісні, яку ви хочете.



**4** Натисніть кнопку FAVORITE, щоб її зберегти.

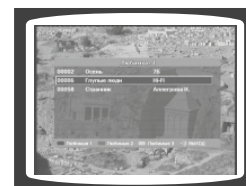

## Видалення улюбленої пісні

1. В режимі Stop натисніть кнопку FAVORITE.
2. Натисніть кнопку ▲, ▼ щоб вибрати пісню, яку треба видалити.
3. Натисніть кнопку CANCEL.

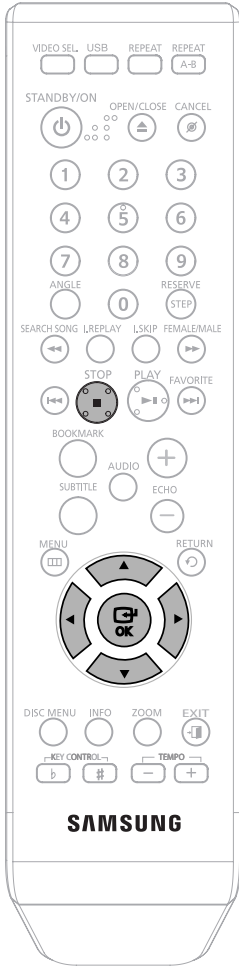

## Співання улюбленої пісні

**1** В режимі Stop натисніть кнопку FAVORITE.



**2** Натисніть кнопку red щоб вибрати розташування пісні між FAVORITE 1,2 3



**3** Натисніть ▲, ▼, щоб вибрати пісню, яку ви хочете.



**4** Натисніть кнопку ENTER, щоб відтворити вибрану пісню.



Щоб вийти зі статусу екрана FAVORITE SONG

- Натисніть кнопку STOP або кнопку FAVORITE.

# Функція пошуку пісні

Ви можете легко відшукати пісню на екрані, не передивляючись книжку з переліком пісень

## Структура пошуку пісні

Пункт	Підпункт	Алфавіт
Росія	назва/співак	A ~ Я
Англійська	назва/співак	A ~ Z
Україна	назва/співак	A ~ Я
Пісні, що виконуються дуєтом	-	
Жанр	РОК ШАНСОН Народні (Folk) Бардівська пісня Романси Сучасні	
Пісенні хіти	пісні 30-60 років пісні 70-80 років дитячі пісні військові пісні	

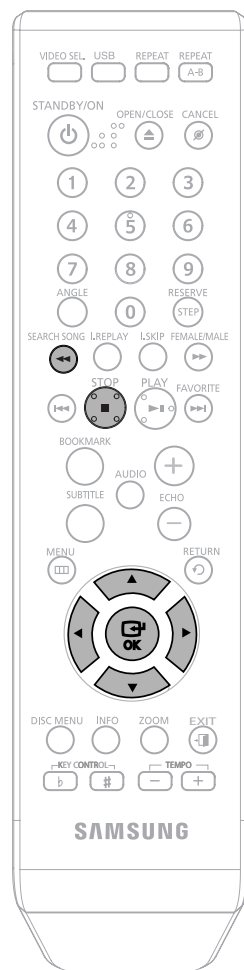



## Пошук за мовою

# 1

В режимі Stop, натисніть кнопку SEARCH SONG, а потім натисніть кнопку ▲, ▼ щоб вибрати мову, яку ви бажаєте.

- Ви можете вибрати мову з таких варіантів: російська-англійська-українська.(RUSSIA-ENGLISH-Ukraine)
- В цей час натисніть кнопку вперед щоб перейти до переліку пісень знизу екрана.



# 2

Натисніть кнопку green щоб перейти до підпунктів, а потім натисніть кнопку ▲, ▼ щоб вибрати назву або співака (SINGER)

- Натисніть кнопку якщо ви хочете перейти до попереднього етапу



# 3

Натисніть кнопку yellow щоб перейти до алфавіту та натисніть кнопки ▲, ▼ щоб вибрати його.

- Натисніть кнопку, якщо ви хочете перейти до попереднього етапу.



# 4

Натисніть кнопку ► щоб перейти до переліку пісень знизу екрана та потім натисніть ▲, ▼ щоб вибрати пісню, яку ви бажаєте.

- Если вы хотите вернуться к предыдущему шагу, нажмите кнопку ◀.



# 5

Натисніть кнопку PLAY, щоб відтворити вибрану пісню



Щоб вийти з статусу екрана пошуку пісні

- Натисніть кнопку STOP або SEARCH SONG.



## Пошук пісень, що виконуються дуетом (DUET SONG)

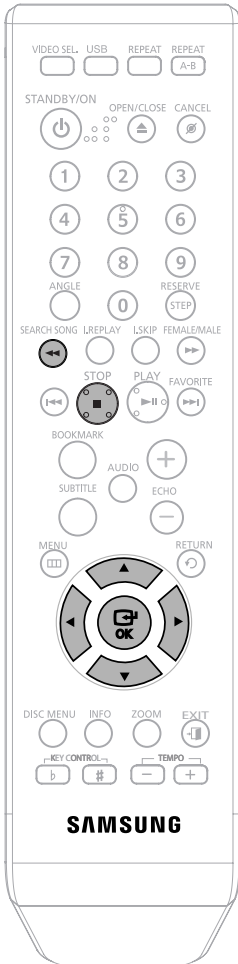

1

В режимі Stop, натисніть кнопку SEARCH SONG, а потім натисніть red щоб вибрати опцію SELECT SONG.



2

Натисніть ◀, ▶ щоб перейти до переліку пісень внизу екрана.



3

Натисніть ▲, ▼ щоб вибрати пісню, яку ви бажаєте.

• Натисніть кнопку ◀ якщо ви хочете перейти до попереднього етапу



4

Натисніть кнопку PLAY, щоб відтворити вибрану пісню



Щоб вийти з статусу екрана пошуку пісні

• Натисніть кнопку STOP або SEARCH SONG.

## Пошук за жанром

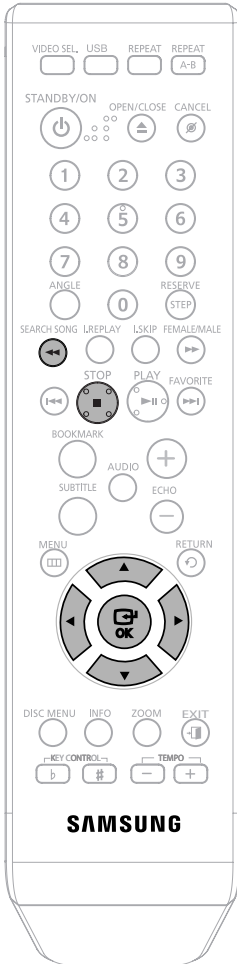

**1** В режимі Stop, натисніть кнопку SEARCH SONG, а потім натисніть **red** щоб вибрати опцію GENRE.

• В цей час натисніть кнопку **◀**, щоб перейти до переліку пісень внизу екрана.



**2** Натисніть кнопку **▶** щоб перейти до підпунктів, а потім натисніть **◀, ▶** щоб вибрати жанр, який ви бажаєте.

• Ви можете вибрати жанр з таких варіантів:  
шансон - народні пісні - бардівська пісня  
- романси (CHANSON - FOLK - BARD  
- ROMANCES).



**3** Натисніть **▲, ▼** щоб вибрати пісню, яку ви бажаєте.



**4** Натисніть кнопку ENTER, щоб відтворити вибрану пісню

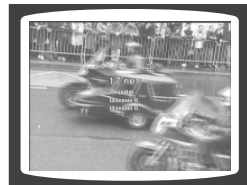

Щоб вийти з статусу екрана пошуку пісні

• Натисніть кнопку STOP або SEARCH SONG.



## Пошук за піснями-хітами

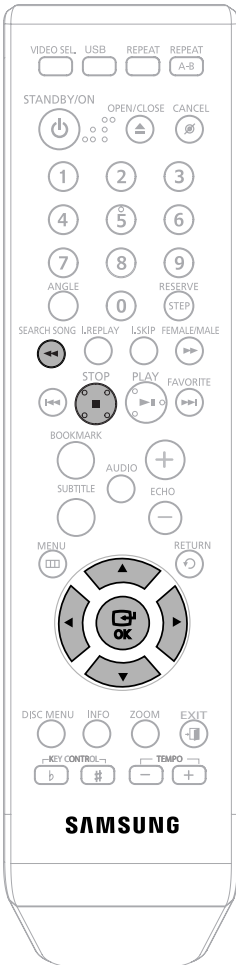

# 1

В режимі Stop, натисніть кнопку **SEARCH SONG**, а потім натисніть **▲**, **▼** щоб вибрати опцію **HITS SONGS**.

- В цей час натисніть кнопку **◀**, щоб перейти до переліку пісень знизу екрана.



# 2

Натисніть кнопку **▶**, щоб перейти до підпунктів, а потім натисніть кнопку **◀**, **▶** щоб вибрати пісню-хіт, яку ви бажаєте.

- Ви можете вибрати пісню-хіт з таких варіантів: сучасні хіти – хіти 30-60 років – хіти 70-80 років – дитячі хіти – військові
- Натисніть кнопку **◀**, якщо ви хочете перейти до попереднього етапу.



# 3

Натисніть кнопку **▶** щоб перейти до переліку пісень знизу екрана, а потім натисніть **▲**, **▼** щоб вибрати пісню, яку ви бажаєте.

- Натисніть кнопку **◀**, якщо ви хочете перейти до попереднього етапу.



# 4

Натисніть кнопку **ENTER**, щоб відтворити вибрану пісню.



Щоб вийти з статусу екрана пошуку пісні

- Натисніть кнопку **STOP** або **SEARCH SONG**.

# ФУНКЦІЯ ГРИ В БОУЛІНГ

Боулінг можна налаштувати як гру з угадуванням мелодій.

## Налаштування гри

**1** Завантажте диски DVD-OK.

**2** У режимі зупинення натисніть кнопку menu.

**3** Натисніть кнопку зі стрілкою ▲, ▼, щоб перейти до Карооке, потім натисніть кнопку зі стрілкою вправо.

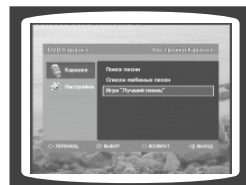

**4** Натисніть кнопку зі стрілкою ▲, ▼ щоб перейти до гри в боулінг, потім натисніть ОК.

**5** Натисніть зелену кнопку, щоб налаштувати гру.

**6** Натисніть зелену кнопку ще раз, щоб зберегти налаштування.



- Команда: можна встановити до трьох гравців.
- Раунд: можна вибрати гру в 1, 3 або 5 раундів.

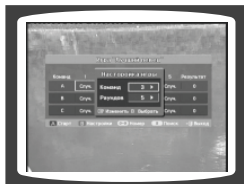

- З'явиться вікно з відображенням команди та раунду.

Щоб вийти з статусу екрана пошуку пісні

# Вибір пісні та початок гри

Після налаштування гри можна встановити пісню, яку ви хочете заспівати.

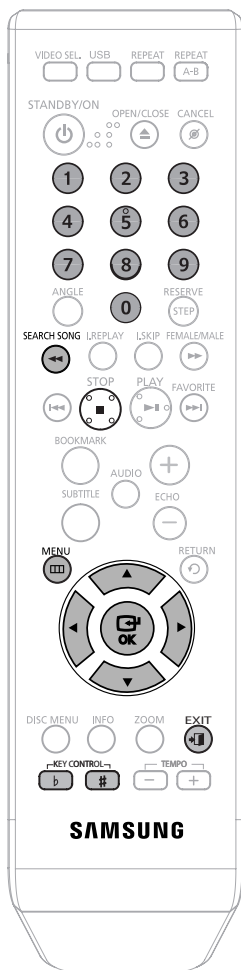

**1** дії 1-5 такі ж, як описано вище.



**2** Натисніть кнопку SEARCH SONG (пошук пісні) чи кнопки 0~9, щоб вибрати пісню зі списку відтворення, та натисніть OK.



**3** Натисніть червону кнопку, щоб почати гру.

- Установіть номер пісні на "0", щоб знову задати випадковий вибір пісні.
- Параметри "Оцінювання" та "Фанфари" в меню налаштування не впливають на гру в боулінг.



# Функція KEY CONTROL/TEMPO CONTROL

Ви можете легко виконати пошук пісні на екрані, не переглядаючи книжку з переліком пісень.



## Функція керування висотою голосу

В процесі відтворення натисніть кнопки KEY CONTROL.

- Кожного разу, коли ви натискаєте кнопку #, висота голосу підвищується, а кожного разу коли ви натискаєте кнопку b, висота голосу знижується.



## Функція керування темпом

В процесі відтворення натисніть кнопки TEMPO CONTROL.

- Кожного разу, коли ви натискаєте кнопку +, темп прискорюється, а кожного разу, коли ви натискаєте кнопку -, темп уповільнюється.



# Функція керування “Чоловічий-жіночий” (Male-Female Key)

## Функція керування “Чоловічий-жіночий”



В процесі відтворення натисніть кнопку Female

- Кожного разу, коли ви натискаєте цю кнопку, ваш вибір переходить від опції Male до опції Female і навпаки.
- Вибирайте опцію Male, коли співає чоловічим голосом, а коли співає жіночим голосом, вибирайте опцію Female.



# Установка опції “Фанфари”

Ви можете встановити опцію “Фанфари” (Fanfare), які мають прозвучати після виконання пісні.



**1** Завантажте диски DVD-OK

**2** Натисніть кнопку MENU



**3** Натисніть кнопки ▲, ▼ щоб перейти до опції Fanfare.

**4** Натисніть кнопку OK, щоб вибрати бажаний пункт



• Кожного разу, коли ви натискаєте цю кнопку, ваш вибір змінюється наступним чином: ON-OFF



# Установка функції “середня оцінка”

Ви можете установити ступінь оцінок, які демонструються на екрані, заздалегідь



**1** Завантажте диски DVD-OK

**2** Натисніть кнопку MENU



**3** Натисніть ▲, ▼ щоб перейти до опції Average Score

**4** Натисніть кнопку ОК, щоб вибрати бажаний пункт



• Кожного разу, коли ви натискаєте цю кнопку, ваш вибір змінюється наступним чином: НИЗЬКИЙ – СЕРЕДНІЙ – ВИСОКИЙ – ДОВІЛЬНИЙ – ВИМКНЕНО



# Усунення можливих несправностей

Перевірте згідно з нижченаведеними рекомендаціями можливі причини проблем, з якими ви зіткнулися, перш ніж звертатися до ремонтної майстерні стосовно цього пристрою. Деякі прості перевірки або легке регулювання з вашого боку можуть усунути проблему та відновити належне функціонування пристрою.

	Симптом	Спосіб усунення
	<ul style="list-style-type: none"> <li>• нема живлення</li> </ul>	<ul style="list-style-type: none"> <li>• Вставити шнур живлення змінного струму в розетку</li> </ul>
	<ul style="list-style-type: none"> <li>• відтворення не починається навіть коли натиснута кнопка PLAY</li> <li>• відтворення починається, але негайно зупиняється</li> </ul>	<ul style="list-style-type: none"> <li>• утворився конденсат: почекайте від 1 до 2 годин, щоб плеєр висох</li> <li>• цей плеєр не може відтворювати диски, відмінні від дисків DVD-відео, CD-відео та CD-аудиодисків.</li> <li>• диск може бути забрудненим та потребує очищення.</li> <li>• упевніться, що диск вставлений накейкою догори.</li> </ul>
	<ul style="list-style-type: none"> <li>• нема зображення</li> </ul>	<ul style="list-style-type: none"> <li>• упевніться, що все обладнання під'єднане належним чином</li> <li>• упевніться, що установка на вході телевізора відповідає статусу "відео"</li> <li>• упевніться, що все обладнання під'єднане належним чином</li> <li>• упевніться, що установки на вході телевізора та стереосистеми правильні.</li> </ul>
C	<ul style="list-style-type: none"> <li>• нема звуку.</li> <li>• спотворений звук</li> </ul>	
	<ul style="list-style-type: none"> <li>• зображення спотворюється в процесі прискороженого відтворення вперед чи назад</li> </ul>	<ul style="list-style-type: none"> <li>• Зображення часом трохи спотворюється це нормально</li> </ul>
O	<ul style="list-style-type: none"> <li>• не виконується прискорене відтворення вперед чи назад</li> </ul>	<ul style="list-style-type: none"> <li>• Деякі диски мають розділи, які знаходяться під забороною прискореного відтворення вперед чи назад</li> </ul>
M	<ul style="list-style-type: none"> <li>• нема зображення у форматі 4:3 (16:9)</li> </ul>	<ul style="list-style-type: none"> <li>• Виберіть правильну установку телевізора, яка відповідає його типу</li> </ul>
M	<ul style="list-style-type: none"> <li>• не працює пульт дистанційного керування</li> </ul>	<ul style="list-style-type: none"> <li>• перевірте, чи правильно встановлено полярність елементів живлення (+та-).</li> <li>• елементи живлення розряджені: замініть їх на нові.</li> <li>• направте пульт дистанційного керування на відповідний датчик та працюйте.</li> <li>• користуйтеся пультом дистанційного керування на відстані не більше 7 метрів (23 футів) від відповідного датчика</li> <li>• приберіть перешкоду, що знаходиться між пультом дистанційного керування та відповідним датчиком плеєра.</li> </ul>
	<ul style="list-style-type: none"> <li>• натискання на кнопки не ініціює роботу пристрою (як на самому пристрої так і на пульті дистанційного керування)</li> </ul>	<ul style="list-style-type: none"> <li>• переведіть кнопку POWER в положення OFF, а потім знову в положення ON. Або викиньте живлення, від'єднайте мережний шнур, а потім знову під'єднайте його (плеєр може не працювати належним чином внаслідок дії блискавки, статичного електричного заряду або деяких інших зовнішніх факторів).</li> </ul>
	<ul style="list-style-type: none"> <li>• іконки екранного меню не відображаються або відображаються частково на екрані телевізора</li> </ul>	<ul style="list-style-type: none"> <li>• виберіть належний тип екрана телевізора за допомогою інструкції до нього</li> </ul>
O	<ul style="list-style-type: none"> <li>• не працює основний пристрій.</li> <li>• DVD-плеєр не працює нормально</li> </ul>	<ul style="list-style-type: none"> <li>• В той час, коли на дисплеї основного пристрою з'явиться повідомлення NO DISC, утримуйте кнопку STOP на основному пристрої більш як 5 секунд. На дисплеї з'явиться повідомлення INITIAL та всі параметри установки повернуться до своїх значень за замовчанням.</li> <li>• натисніть кнопку POWER. Використання функції RESET видалить всі збережені параметри установки. Не використовуйте цю функцію без необхідності.</li> </ul>
	<ul style="list-style-type: none"> <li>• відтворення не починається навіть коли вибраний заголовок</li> <li>• мова аудіодоріжки та/або субтитрів не є тими, що вибрані за початковими параметрами установки</li> </ul>	<ul style="list-style-type: none"> <li>• підтвердіть установку батьківського контролю PARENTAL</li> <li>• Якщо мова аудіодоріжки та/або субтитрів не існують на диску, мови, вибраної за початковими параметрами установки, неа буде видно/чути</li> </ul>
V	<ul style="list-style-type: none"> <li>• немає субтитрів</li> </ul>	<ul style="list-style-type: none"> <li>• субтитри з'являються тільки у разі відтворення тих дисків, які їх містять</li> <li>• екран телевізора очищується від субтитрів. Виконайте кроки, які дозволяють відображати субтитри</li> <li>• альтернативна мова не може бути вибрана у разі дисків, які містять не більше однієї мови</li> </ul>
	<ul style="list-style-type: none"> <li>• не вдається вибрати альтернативну мову аудіо доріжки (або субтитрів).</li> </ul>	<ul style="list-style-type: none"> <li>• у разі деяких дисків альтернативна мова не може бути вибрана шляхом використання кнопки AUDIO або SUBTITLE. Спробуйте вибрати її через меню DVD, якщо воно є</li> </ul>
D	<ul style="list-style-type: none"> <li>• не може бути вибраний ракурс</li> </ul>	<ul style="list-style-type: none"> <li>• Ця функція залежить від можливостей та наявності відповідного програмного забезпечення. Навіть якщо диск має запис, зроблений під різними ракурсами, ці ракурси можуть бути записані тільки для визначених епізодів.</li> </ul>

# Перелік кодів мов

Введіть відповідний код в початкові параметри установки “Disc Audio”, “Disc Subtitle” та/або “Disc Menu” (дивись сторінку 33).

Код	Мова	Код	Мова	Код	Мова	Код	Мова
1027	Afar	1181	Frisian	1334	Latvian, Lettish	1506	Slovenia n
1028	Abkhazian	1183	Irish	1345	Malagasy	1507	Samoa n
1032	Afrikaans	1186	Scots Gaelic	1347	Maori	1508	Shona
1039	Amharic	1194	Galician	1349	Macedonian	1509	Somali
1044	Arabic	1196	Guarani	1350	Malayalam	1511	Albanian
1045	Assamese	1203	Gujarati	1352	Mongolian	1512	Serbian
1051	Aymara	1209	Hausa	1353	Moldavian	1513	Siswati
1052	Azerbaijani	1217	Hindi	1356	Marathi	1514	Sesotho
1053	Bashkir	1226	Croatian	1357	Malay	1515	Sundanese
1057	Byelorussian	1229	Hungarian	1358	Maltese	1516	Swedish
1059	Bulgarian	1233	Armenian	1363	Burmese	1517	Swahili
1060	Bihari	1235	Interlingua	1365	Nauru	1521	Tamil
1069	Bislama	1239	Interlingua e	1369	Nepali	1525	Tegulu
1066	Bengali; Bangla	1245	Inupiat	1376	Dutch	1527	Tajik
1067	Tibetan	1248	Indonesian	1379	Norwegian	1528	Thai
1070	Breton	1253	Icelandic	1393	Occitan	1529	Tigrinya
1079	Catalan	1254	Italian	1403	(Afan) Oromo	1531	Turkmen
1093	Corsican	1257	Hebrew	1408	Oriya	1532	Tagalog
1097	Czech	1261	Japanese	1417	Punjabi	1534	Setswana
1103	Welsh	1269	Yiddish	1428	Polish	1535	Tonga
1105	Danish	1283	Javanese	1435	Pashto, Pushto	1538	Turkish
1109	German	1287	Georgian	1436	Portuguese	1539	Tsonga
1130	Bhutanese	1297	Kazakh	1463	Quechua	1540	Tatar
1142	Greek	1298	Greenlandic	1481	Rhaeto-Romance	1543	Twi
1144	English	1299	Cambodian	1482	Kirundi	1557	Ukrainian
1145	Esperanto	1300	Kannada	1483	Romanian	1564	Urdu
1149	Spanish	1301	Korean	1489	Russian	1572	Uzbek
1150	Estonian	1305	Kashmiri	1491	Kinyarwanda	1581	Vietnamese
1151	Basque	1307	Kurdish	1495	Sanskrit	1587	Volapuk
1157	Persian	1311	Kirghiz	1498	Sindhi	1613	Wolof
1165	Finnish	1313	Latin	1501	Sangro	1632	Xhosa
1166	Fiji	1326	Lingala	1502	Serbo-Croatian	1665	Yoruba
1171	Faeroese	1327	Laotian	1503	Singhalese	1684	Chinese
1174	French	1332	Lithuanian	1505	Slovak	1697	Zulu

# Вироби,ЩО підтримують функцію USB-хост

ЦФК (Цифрова фотокамера)

Brand	Type
UMAX Apus 210	USB 2.0 USB Flash Drive 1GB
UMAX Apus 210	USB 2.0 1GB
Sandisk Cruzer Mini	USB 2.0 256MB
Sandisk Cruzer Profile	USB 2.0 1GB
Sandisk Cruzer Titanium	USB 2.0 1GB
Sandisk Cruzer Titanium	USB 2.0 2GB
My Flash A Data	USB 2.0 512M
My Flash A Data	USB 2.0 1GB
AXIA	USB 2.0 512M
Easy Disk	USB 2.0 512M
A Data Blue	USB 2.0 2GB
Kingstone DT Mini Fun	USB 2.0 1GB
Kingstone DT Mini Purple	USB 2.0 2GB
Kingstone DT Mini Sky Blue	USB 2.0 1GB
Kingstone White	USB 2.0 1GB
Kingstone Black	USB 2.0 1GB
Kingstone	USB 2.0 512MB
SONY Micro Vault	USB 2.0 512MB
NEXUS	USB 2.0 1GB
NEXUS	USB 2.0 2GB
Cryptonic Moo	USB 2.0 512MB
SKC U-Magic	USB 2.0 1GB
SKC U-Magic	USB 2.0 2GB
Aoxen I-Mirror XM 1GB	USB 2.0 1GB
Aoxen I-Mirror XM 2GB	USB 2.0 1GB
Aoxen I-Mirror XM 4GB	USB 2.0 1GB
X TICK LG	USB 2.0 2GB
Transcend JF V10	USB 2.0 1GB
Transcend JF V10	USB 2.0 4GB
Transcend JF V30	USB 2.0 2GB
Giga Stick	USB 2.0 1GB
POI(Pink)	USB 2.0 1GB
POI(Black)	USB 2.0 2GB
PNY Attache	USB 2.0 256MB
PNY	USB 2.0 1GB
Memorex Traveldrive	USB 2.0 512MB
Lexar	USB 2.0 1GB
Sony	USB 2.0 128MB
Sony	USB 2.0 256MB
Netac	USB 2.0 2GB
Netac	USB 2.0 4GB
Toshiba	USB 2.0 1GB
Cunchuzhixing	USB 2.0 512MB
Swissbit	USB 2.0 256MB
Aomg	USB 2.0 512MB
Aomg	USB 2.0 512MB
Thunis	USB 2.0 1GB
Thunis	USB 2.0 1GB

Brand	Type
Jingwah	USB 2.0 512MB
Longpan	USB 2.0 512MB
IBM	USB 2.0 256MB
Chenguangkeji	USB 2.0 256MB
Lenovo	USB 2.0 256MB
Lenovo	USB 2.0 512MB
LG	USB 2.0 256MB
Toshiba	USB 2.0 256MB
Lanma	USB 2.0 128MB
Aigo	USB 2.0 128MB
Aigo	USB 2.0 4GB
Tiang	USB 2.0 128MB
Huaren	USB 2.0 128MB
Qipan	USB 2.0 128MB
Qinghuaputian	USB 2.0 128MB
Damuge	USB 2.0 256MB
Shenzhoulongpan	USB 2.0 256MB
Qinghuatongchuang	USB 2.0 256MB
BenQ	USB 2.0 512MB
Delux	USB 2.0 512MB
Memoright	USB 2.0 512MB
Unitbit	USB 2.0 512MB
Unitbit	USB 2.0 1GB
Kingmax	USB 2.0 512MB
Kingmax	USB 2.0 2GB
U-Zone	USB 2.0 1GB
Greatwall	USB 2.0 256MB
Shichuang	USB 2.0 512MB
ALLOK	USB 2.0 512MB
SSK	USB 2.0 2GB
SanDisk	USB 2.0 512GB
SanDisk	USB 2.0 2GB
Teclast	USB 2.0 4GB
Teclast	USB 2.0 512MB
Rundisk	USB 2.0 51MB
Leidisk	USB 2.0 512MB
Hengge	USB 2.0 1GB
Bolang	USB 2.0 1GB
Zhongji	USB 2.0 2GB
Flash Uoyager	USB 2.0 128MB
Kingston Data Traveler	USB 2.0 256MB
Kingston Data Traveler	USB 2.0 1GB
Kingston Data Traveler	USB 2.0 2GB
Arts The Technology Leader	USB 2.0 256MB
Apacer Handy Steno	USB 2.0 256MB

Виробник	Марка
Samsung	VP-MS11, S800, Pro815, V20, V10, D60, UCA5
Sony	DSC-W50, DSC-R1, DSC-P200, DSC-P150
Olympus	C-70 zoom, SP-700, FE5500, C-470Z
NikonCoolpix	7900, Coolpix-p3, Coolpix S2
Panasonic	DMC-FX01, DMC-LX1S, DMC-FZ5
CanonIXUS 60, IXUS 600, PowerShot A700,	IXUS 700, A620, S80
Fuji	Finepix-F700

### MP3

Виробник	Марка
i-river	N11, T30, T10, Mplayer
Samsung	YP-T8, YP-U2, YP-T9, YP-P2

# Технічні характеристики

---

## ОСНОВНІ ХАРАКТЕРИСТИКИ

Споживана потужність	9 Вт
Вага	2.0 кг
Розміри (Ш x В x Г)	208 x 42 x 37 мм (Ш x В x Г)
Робоча температура	від 5 до 35 С0
Робоча вологість	10% - 75%

---

## ДИСКОВИЙ ПЛЕЄР

Ємність	1 диск
Розміри диска	Діаметр:120 або80 мм, товщина 1,2 мм

---

## ВІДЕОВИХІД

комбінований відеовихід	1 V p-p, 75 Ом
Scart Jack	комбінований відеовихід 1 V p-p, 75 Ом сигнал RGB 0,714 p-p 75 Ом

---

## АУДІО ВИХІД

2 канали (L/R)	
вихідний рівень	1,2 Vrms (1кГц, 0дБ)
звукові характеристики	частотна характеристика 20 Гц – 20 кГц
відношення сигнал/шум	90 дБ
повне спотворення гармонік	0,02% (при 1 кГц, 0 дБ)
відношення сигнал/шум	90 дБ
повне спотворення гармонік	0,02% (при 1 кГц, 0 дБ)

---

## Зв'яжіться з SAMSUNG WORLD WIDE

Якщо ви маєте коментарі або питання стосовно виробів компанії Samsung, зв'яжіться з центром підтримки користувачів Samsung.

Region	Country	Customer Care Center ☎	Web Site
North America	CANADA	1-800-SAMSUNG(726-7864)	<a href="http://www.samsung.com/ca">www.samsung.com/ca</a>
	MEXICO	01-800-SAMSUNG(726-7864)	<a href="http://www.samsung.com">www.samsung.com</a>
	U.S.A	1-800-SAMSUNG(726-7864)	<a href="http://www.samsung.com">www.samsung.com</a>
Latin America	ARGENTINE	0800-333-3733	<a href="http://www.samsung.com/ar">www.samsung.com/ar</a>
	BRAZIL	0800-124-421 , 4004-0000	<a href="http://www.samsung.com">www.samsung.com</a>
	CHILE	800-SAMSUNG(726-7864)	<a href="http://www.samsung.com/cl">www.samsung.com/cl</a>
	NICARAGUA	00-1800-5077267	
	HONDURAS	800-7919267	
	COSTA RICA	0-800-507-7267	<a href="http://www.samsung.com/latin">www.samsung.com/latin</a>
	ECUADOR	1-800-10-7267	<a href="http://www.samsung.com/latin">www.samsung.com/latin</a>
	EL SALVADOR	800-6225	<a href="http://www.samsung.com/latin">www.samsung.com/latin</a>
	GUATEMALA	1-800-299-0013	<a href="http://www.samsung.com/latin">www.samsung.com/latin</a>
	JAMAICA	1-800-234-7267	<a href="http://www.samsung.com/latin">www.samsung.com/latin</a>
	PANAMA	800-7267	<a href="http://www.samsung.com/latin">www.samsung.com/latin</a>
	PUERTO RICO	1-800-682-3180	<a href="http://www.samsung.com/latin">www.samsung.com/latin</a>
	REP. DOMINICA	1-800-751-2676	<a href="http://www.samsung.com/latin">www.samsung.com/latin</a>
	TRINIDAD & TOBAGO	1-800-SAMSUNG(726-7864)	<a href="http://www.samsung.com/latin">www.samsung.com/latin</a>
	VENEZUELA	0-800-100-5303	<a href="http://www.samsung.com/latin">www.samsung.com/latin</a>
COLOMBIA	01-8000112112	<a href="http://www.samsung.com.co">www.samsung.com.co</a>	
Europe	BELGIUM	0032 (0)2 201 24 18	<a href="http://www.samsung.com/be">www.samsung.com/be</a>
	CZECH REPUBLIC	844 000 844 Distributor pro Českou republiku: Samsung Zrt., česká organizační složka Vyskočilova 4, 14000 Praha 4	<a href="http://www.samsung.com/cz">www.samsung.com/cz</a>
	DENMARK	70 70 19 70	<a href="http://www.samsung.com/dk">www.samsung.com/dk</a>
	FINLAND	030-6227 515	<a href="http://www.samsung.com/fi">www.samsung.com/fi</a>
	FRANCE	3260 SAMSUNG (€ 0,15/Min), 08 25 08 65 65 (€ 0,15/Min)	<a href="http://www.samsung.com">www.samsung.com</a>
	GERMANY	01805 - SAMSUNG(726-7864) (€ 0,14/Min)	<a href="http://www.samsung.com">www.samsung.com</a>
	HUNGARY	06-80-SAMSUNG(726-7864)	<a href="http://www.samsung.com">www.samsung.com</a>
	ITALIA	800-SAMSUNG(726-7864)	<a href="http://www.samsung.com">www.samsung.com</a>
	LUXEMBURG	0035 (0)2 261 03 710	<a href="http://www.samsung.com/be">www.samsung.com/be</a>
	NETHERLANDS	0900-SAMSUNG(726-7864) (€ 0,10/Min)	<a href="http://www.samsung.com/nl">www.samsung.com/nl</a>
	NORWAY	815-56 480	<a href="http://www.samsung.com/no">www.samsung.com/no</a>
	POLAND	0 801 801 881 , 022-607-93-33	<a href="http://www.samsung.com/pl">www.samsung.com/pl</a>
	PORTUGAL	80820-SAMSUNG(726-7864)	<a href="http://www.samsung.com/pt">www.samsung.com/pt</a>
	SLOVAKIA	0800-SAMSUNG(726-7864)	<a href="http://www.samsung.com/sk">www.samsung.com/sk</a>
	SPAIN	902 10 11 30	<a href="http://www.samsung.com">www.samsung.com</a>
SWEDEN	0771-400 200	<a href="http://www.samsung.com/se">www.samsung.com/se</a>	
U.K	0845 SAMSUNG (7267864)	<a href="http://www.samsung.com">www.samsung.com</a>	
EIRE	0818 717 100	<a href="http://www.samsung.com/ie">www.samsung.com/ie</a>	
AUSTRIA	0800-SAMSUNG(726-7864)	<a href="http://www.samsung.com/at">www.samsung.com/at</a>	
SWITZERLAND	0800-SAMSUNG(726-7864)	<a href="http://www.samsung.com/ch">www.samsung.com/ch</a>	
CIS	RUSSIA	8-800-555-55-55	<a href="http://www.samsung.com">www.samsung.com</a>
	KAZAHSTAN	8-10-800-500-55-500	<a href="http://www.samsung.kz">www.samsung.kz</a>
	UZBEKISTAN	8-10-800-500-55-500	<a href="http://www.samsung.uz">www.samsung.uz</a>
	KYRGYZSTAN	00-800-500-55-500	
	TADJIKISTAN	8-10-800-500-55-500	
	UKRAINE	8-800-502-0000	<a href="http://www.samsung.com">www.samsung.com</a>
	LITHUANIA	8-800-77777	<a href="http://www.samsung.lt">www.samsung.lt</a>
	LATVIA	800-7267	<a href="http://www.samsung.com/lv">www.samsung.com/lv</a>
ESTONIA	800-7267	<a href="http://www.samsung.ee">www.samsung.ee</a>	
Asia Pacific	AUSTRALIA	1300 362 603	<a href="http://www.samsung.com">www.samsung.com</a>
	NEW ZEALAND	0800SAMSUNG(726-7864)	<a href="http://www.samsung.com/nz">www.samsung.com/nz</a>
	CHINA	800-810-5858 , 010-6475 1880	<a href="http://www.samsung.com">www.samsung.com</a>
	HONG KONG	3698-4698	<a href="http://www.samsung.com/hk">www.samsung.com/hk</a>
	INDIA	3030 8282 , 1800 110011	<a href="http://www.samsung.com">www.samsung.com</a>
	INDONESIA	0800-112-8888	<a href="http://www.samsung.com">www.samsung.com</a>
	JAPAN	0120-327-527	<a href="http://www.samsung.com/jp">www.samsung.com/jp</a>
	MALAYSIA	1800-88-9999	<a href="http://www.samsung.com/my">www.samsung.com/my</a>
	PHILIPPINES	1800-10-SAMSUNG(726-7864)	<a href="http://www.samsung.com/ph">www.samsung.com/ph</a>
	SINGAPORE	1800-SAMSUNG(726-7864)	<a href="http://www.samsung.com">www.samsung.com</a>
THAILAND	1800-29-3232 , 02-689-3232	<a href="http://www.samsung.com">www.samsung.com</a>	
TAIWAN	0800-329-999	<a href="http://www.samsung.com/tw">www.samsung.com/tw</a>	
VIETNAM	1 800 588 889	<a href="http://www.samsung.com">www.samsung.com</a>	
Middle East & Africa	TURKEY	444 77 11	<a href="http://www.samsung.com">www.samsung.com</a>
	SOUTH AFRICA	0860-SAMSUNG(726-7864 )	<a href="http://www.samsung.com">www.samsung.com</a>
	U.A.E	800-SAMSUNG (726-7864), 8000-4726	<a href="http://www.samsung.com">www.samsung.com</a>

**Пристрій виготовлено компанією:**

