

**SAMSUNG**



**DVD ПРОИГРЫВАТЕЛЬ  
DVD-ПРОГРАММАЧ  
DVD-P465**



[www.samsung.ru](http://www.samsung.ru)

# Меры предосторожности

## 1. Установка

- \* Проверьте, соответствует ли напряжение сети, указанное в паспортной табличке на задней панели плеера, напряжению сети.
- \* Установите плеер так, чтобы обеспечить вокруг него свободное пространство (7-10 см). Не закрывайте вентиляционные отверстия плеера, чтобы воздух мог свободно циркулировать.
- \* Не задвигайте лоток для диска рукой.
- \* Не ставьте плеер и другие устройства друг на друга.
- \* Перед перемещением плеера не забудьте выключить его и подсоединенные к нему внешние устройства.
- \* Прежде, чем подсоединять к плееру внешние устройства, убедитесь в том, что они выключены.
- \* После пользования плеером, не забудьте вынуть из него диск и выключите плеер, особенно если не собираетесь пользоваться им в течение длительного времени.

## 2. В целях вашей безопасности

- \* В этом устройстве используется лазер. Использование настроек и регулировок, либо выполнение процедур, не предусмотренных данной инструкцией, может привести к опасному облучению лазером.
- \* Не снимайте кожух проигрывателя и не пытайтесь починить его самостоятельно. Обратитесь по поводу ремонта к квалифицированным специалистам.
- \* Не снимайте кожух проигрывателя и не пытайтесь починить его самостоятельно. Обратитесь по поводу ремонта к квалифицированным специалистам.

## 3. Предупреждения

- \* Проигрыватель не предназначен для коммерческого использования, только для домашнего применения. Используйте этот проигрыватель только в быту.
- \* Не ставьте на проигрыватель сосуды с водой и не кладите мелкие металлические предметы.
- \* Внешние воздействия, такие, как разряд молнии или статическое электричество, могут нарушить нормальную работу проигрывателя. Если это произойдет, выключите проигрыватель и включите его снова с помощью кнопки POWER (Питание), либо отсоедините проигрыватель от сетевой розетки и затем вновь подсоедините его. После этого он будет работать нормально.
- \* Если из-за резкого перепада температур внутри плеера образуется влага, плеер может перестать нормально работать. Если это произойдет,

подержите плеер при комнатной температуре некоторое время, пока внутри плеера не станет сухо, и плеер будет вновь готов к работе.

## 4. Диск

- \* Не используйте для чистки дисков спреи для виниловых пластинок, бензол, растворитель или иные летучие вещества - Вы можете повредить поверхность диска.
- \* Не прикасайтесь к поверхности диска, с которой считывается сигнал. Держите диск за края, или за край и за отверстие в центре.
- \* Аккуратно протирайте пыль с дисков; не протирайте диск круговыми движениями.

## 5. Защита окружающей среды

- \* Используемые в этом устройстве батареи содержат вредные химические вещества, которые могут быть опасны для окружающей среды.
- \* Поэтому, выбрасывая батареи, следует делать это в соответствии с вашими местными законами и нормами по охране окружающей среды.

На данный DVD-проигрыватель получена лицензия, в которой прописаны определённые интеллектуальные права третьих лиц. Указанная лицензия предоставляет право некоммерческого использования DVD-проигрывателя конечными покупателями, запрещая, в то же время коммерческое использование DVD-проигрывателя. Указанная лицензия распространяет своё действие только на DVD-P465 и не распространяет своё действие на другие продукты или процессы, соответствующие стандартам ISO/IEC 11172-3 или ISO/IEC 13818-3 используемые или проданные с DVD-проигрывателем. Действие лицензии покрывает использование этого проигрывателя исключительно для кодирования и/или декодирования звуковых файлов, соответствующих стандартам ISO/IEC 11172-3 или ISO/IEC 13818-3. Действие лицензии не распространяется ни на какие особенности или функции не соответствующие стандартам ISO/IEC 11172-3 или ISO/IEC 13818-3.

**ИСПОЛЬЗОВАНИЕ НАСТРОЕК И РЕГУЛИРОВОК, ЛИБО ВЫПОЛНЕНИЕ ПРОЦЕДУР, НЕ ПРЕДУСМОТРЕННЫХ ДАННОЙ ИНСТРУКЦИЕЙ МОЖЕТ ПРИВЕСТИ К ОПАСНОМУ ОБЛУЧЕНИЮ ЛАЗЕРОМ.**

# Перед началом использования проигрывателя

# Содержание

## Принадлежности



Пульт дистанционного управления



Батареи для пульта дистанционного управления (размера AAA)

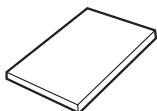

Инструкция для пользователя

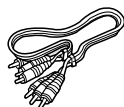

Кабель для Видео/Аудио сигналов

## Установка батарей в пульт дистанционного управления

1. Откройте крышку отсека для батарей, расположенную на задней стороне пульта.
2. Установите две батареи размера AAA. Убедитесь в том, что вы установили батареи в правильной полярности (+ и -).
3. Установите на место крышку отсека для батарей.



Если пульт дистанционного управления не работает надлежащим образом

- Проверьте полярность + и - батарей.
- Проверьте, не разрядились ли батареи в процессе эксплуатации.
- Проверьте, не заблокирован ли приемник сигналов дистанционного управления каким-либо препятствием.
- Проверьте, не включен ли в помещении люминесцентный источник света.

Меры предосторожности	2
Перед началом использования проигрывателя	3
Настройка и установка	3
Особенности проигрывателя	4
Типы и характеристики дисков	5
Описание	6
Знакомство с пультом дистанционного управления	8
Соединения	8
Выбор способа подключения	9
Основные функции	9
Воспроизведение диска	16
Использование функций "Поиск" и "Пропуск"	17
Использование функции вывода на экран информации о диске	17
Использование меню диска и меню фильма	18
Меню функций	18
Повторное воспроизведение	18
Замедленный повтор	19
Дополнительные функции	19
Настройка формата изображения (EZ View)	19
Выбор языка звукового сопровождения	20
Выбор языка субтитров	20
Выбор желаемого ракурса изображения	21
Быстрый повтор воспроизведения/быстрый пропуск	21
Использование функции "Закладка"	21
Использование функции масштабирования изображения	22
Меню клипов для MP3/WMA/JPEG/CD Audio/MPEG4	22
Выбор папки	23
Воспроизведение дисков MP3/WMA/CD Audio	23
Воспроизведение дисков MPEG4	24
Воспроизведение дисков с фотографиями	25
Использование меню "Настройка"	25
Использование меню "Настройка"	26
Настройка языка	26
Настройка параметров звука	27
Настройка параметров изображения	29
Настройка уровня родительского контроля	30
Справочные данные	30
Обновление встроенного ПО	32
Руководство по устранению проблем	33
Технические характеристики	34

# Настройка и установка

## Особенности проигрывателя

Великолепный звук

Технология Dolby Digital, разработанная фирмой Dolby Labs, обеспечивает кристально-чистое воспроизведение звука.

Изображение

Используется технология компрессии изображения MPEG2. Вы можете просматривать изображение как в стандартном, так и в широкоэкранном формате (16:9).

Замедленное воспроизведение

Важный эпизод можно просмотреть в режиме замедленного воспроизведения.

Функция родительского контроля (DVD)

Функция Parental Control (Родительский контроль) позволяет установить нужный уровень родительского контроля с тем, чтобы предохранить детей от просмотра неподходящих для них фильмов, например, содержащих сцены насилия, фильмов "для взрослых" и т.п.

Различные функции экранного меню

Во время просмотра кинофильмов вы можете выбирать различные языки (звукового сопровождения /субтитров) и ракурсы изображения.

Прогрессивная развёртка

Прогрессивная развёртка обеспечивает улучшенное качество изображения за счет удвоения строк развертки стандартного чересстрочного изображения.

Подстройка формата экрана (DVD)

С помощью функции Easy View можно настроить изображение в соответствии с размерами экрана телевизора (16:9 или 4:3).

Просмотр цифровых фотоснимков (JPEG)

Вы можете просмотреть цифровые фотоснимки на экране телевизора.

Повтор

Вы можете повторить песню или фильм простым нажатием кнопки REPEAT (повтор).

MP3/WMA

Данный проигрыватель способен воспроизводить диски с файлами в формате MP3/WMA.

Быстрый повтор воспроизведения (DVD)

Данная функция используется для повторного воспроизведения последних 10 секунд текущей записи.

Быстрый пропуск (DVD)

Данная функция позволяет во время воспроизведения сразу перейти на 10 секунд вперед.

MPEG4

Данное изделие может воспроизводить файлы AVI, записанные в формате MPEG4.

## ПРИМЕЧАНИЕ

- Типы дисков, которые нельзя воспроизводить на данном проигрывателе.

• DVD-ROM • DVD-RAM

• CD-ROM • CDV

• CDI • CVD

• Диски CDG воспроизводят только аудио без графики.

- Диски, возможность воспроизведения которых зависит от условий записи.

• DVD-R, +R

• CD-RW

• DVD+RW, -RW

- В некоторых случаях воспроизведение дисков CD-R, CD-RW и DVD-R будет невозможно из-за неподдерживаемого типа носителя или способа записи.

## ЗАЩИТА ОТ КОПИРОВАНИЯ

Многие DVD-диски имеют защиту от копирования. Вследствие этого, вы должны напрямую соединить выход DVD-проигрывателя с телевизором, а не подключать проигрыватель через видеомагнитофон. Если вы подсоединитесь к телевизору через видеомагнитофон, это приведет к искажению изображения, воспроизводимого с защищенных от копирования дисков.



В этом изделии использована технология защиты от копирования, основанная на методах, защищенных несколькими патентами США и другими правами на интеллектуальную собственность, которыми владеют фирма Macrovision Corporation и другие владельцы авторских прав. Разрешение на использование этой технологии защиты от копирования должно быть получено у Macrovision Corporation и она предназначена только для применения в бытовой аппаратуре и другой аппаратуре для просмотра ограниченной аудиторией, если у Macrovision Corporation не получено разрешение на ее использование в других целях. Копирование технологии и разборка изделия запрещены.

## ПРОГРЕССИВНАЯ РАЗВЕРТКА (525p/625p)

Потребителям необходимо иметь в виду, что не все телевизоры стандарта ТВЧ (Телевидения высокой четкости) полностью совместимы с этим изделием и вследствие этого на изображении могут возникать паразитные узоры. При возникновении проблем с изображением в случае подачи на телевизор видеосигнала с прогрессивной разверткой с 525 или 625 строками, пользователю рекомендуется переключить соединение на выход видеосигнала "стандартной четкости". Если у вас возникнут вопросы по поводу совместимости телевизора, работающего с видеосигналом формата 525p и 625p, с этой моделью DVD-проигрывателя, пожалуйста, обращайтесь в наш "Центр поддержки потребителей."

## Типы и характеристики дисков

Этот DVD-проигрыватель может воспроизводить диски следующих типов, имеющие соответствующие логотипы:

Типы дисков (логотипы)	Тип записи	Размер диска	Макс. время воспроизведения	Характеристики
<b>DVD</b> 	Аудио + Видео	12 См	Односторонний 240 мин. Двухсторонний 480 мин.	<ul style="list-style-type: none"> <li>- DVD-диск обеспечивает ваеликолепные изображение и звук благодаря использованию системы Dolby Digital и технологии компрессии MPEG2.</li> <li>- Через экранное меню можно легко настроить различные параметры воспроизведения изображения и звука.</li> </ul>
		8 См	Односторонний 80 мин. Двухсторонний 160 мин.	
<b>VIDEO-CD</b> 	Аудио + Видео	12 См	74 мин.	<ul style="list-style-type: none"> <li>- Звук такого же качества, как на компакт диске, изображение такого же качества, как на кассетах типа VHS за счет использования технологии компрессии MPEG1.</li> </ul>
		8 См	20 мин.	
<b>Компакт-диск</b> 	Аудио	12 См	74 мин.	<ul style="list-style-type: none"> <li>- На старые долгоиграющие пластинки записывался аналоговый сигнал с большим уровнем искажений. На компакт диски аудио сигнал записывается в цифровом виде с лучшим качеством и с меньшими искажениями, при этом качество сигнала не ухудшается с течением времени.</li> </ul>
		8 См	20 мин.	

### МАРКИРОВКА НА ДИСКАХ

	Код региона, в котором возможно воспроизведение диска.
<b>PAL</b>	воспроизведение диска.
	PAL-система телевизионного вещания в Великобритании, Франции, Германии и т.д.
<b>STEREO</b>	Диск системы Dolby Digital
<b>DIGITAL SOUND</b>	Диск со стерео сигналом
	Диск с цифровым аудио сигналом Диск системы DTS
	(Digital Theater System) Диск с файлами MP3

Одновременно можно устанавливать только один DVD-диск. При установке двух или более дисков воспроизведение невозможно. Это может привести к повреждению DVD-проигрывателя.

Код региона, в котором возможно воспроизведение

Как в DVD-проигрывателе, так и в DVD-дисках используется специальное региональное кодирование. Чтобы диск можно было воспроизвести, эти региональные коды должны совпадать. Если коды не совпадают, диск не будет воспроизводиться. Региональный код данного проигрывателя указан на его задней панели.

Сертификация DivX



соответствующие логотипы являются товарными знаками компании DivX Networks, Inc и используются по лицензии.

## Описание

### Описание - передняя панель

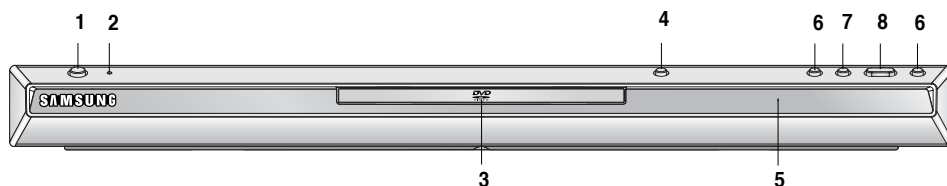

- 1. ГОТОВНОСТЬ/ВКЛ. (φ/|)**  
При первом включении проигрывателя в сеть загорается индикатор. При нажатии кнопки ГОТОВНОСТЬ/ВКЛ. цвет индикатора становится синим и проигрыватель включается.
- 2. ИНДИКАТОР ГОТОВНОСТИ**  
При первом включении проигрывателя в сеть загорается индикатор.
- 3. ЛОТОК ДЛЯ ДИСКА**  
Сюда загружается диск.
- 4. ОТКРЫТЬ/ЗАКРЫТЬ (▲)**  
Нажимайте эту кнопку, чтобы открывать и закрывать лоток для диска.
- 5. ДИСПЛЕЙ**  
Здесь расположены индикаторы режимов работы проигрывателя.
- 6. SKIP (◀◀ / ▶▶)(ПРОПУСК) / SEARCH (ПОИСК)**  
Позволяет выполнять поиск по содержимому диска вперед/назад. Используйте для пропуска главы, раздела или дорожки.
- 7. СТОП (■)**  
Останавливает воспроизведение диска.
- 8. ВОСПРОИЗВЕДЕНИЕ/ПАУЗА (▶||)**  
Чтобы начать или приостановить воспроизведение диска.

### Информация на дисплее



Общее время воспроизведения/отображение различных сообщений, связанных с операциями, например PLAY, STOP, LOAD и т.д.

nodSC: отсутствует диск.

OPEN: открыт лоток для диска.

LOAD: проигрыватель загружает информацию с диска.

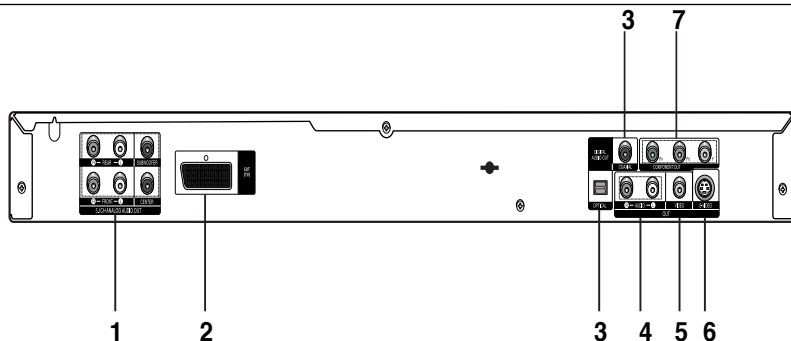

- 1. ГНЕЗДА 5.1 КАНАЛЬНОГО АУДИО ВЫХОДА**
  - Соединяйте с усилителем, имеющим гнезда 5.1 канального входа аудио сигнала.
- 2. ГНЕЗДО SCART**
  - Используйте для подсоединения к телевизору, снабженному входным разъемом SCART.
- 3. ГНЕЗДО ЦИФРОВОГО АУДИОВЫХОДА**
  - Используйте волоконно-оптический кабель или коаксиальный кабель для цифрового сигнала, чтобы соединить это гнездо с совместимым ресивером, оснащенный декодером системы Dolby Digital.
  - Также можно соединять его с аудио/видео усилителем, оснащенный декодером систем Dolby Digital или DTS.
- 4. ГНЕЗДА АНАЛОГОВОГО АУДИОВЫХОДА**
  - Соединяйте с входными гнездами аудио сигнала вашего телевизора или аудио/видео ресивера.
- 5. ВЫХОДНОЕ ГНЕЗДО ВИДЕОСИГНАЛА**
  - Используйте видео кабель, чтобы соединить это гнездо с гнездом входного видеосигнала вашего телевизора.
  - В меню НАСТР. ПОКАЗА для параметра Видеовыход должно быть выбрано состояние Компонент (Ч-СКАН), Выход СКАРТ или S-Video.
- 6. ГНЕЗДО ВЫХОДА S-VIDEO**
  - при помощи кабеля S-Video, соедините это гнездо с входным разъемом S-Video вашего телевизора для получения изображения более высокого качества.
- 7. ГНЕЗДА ВЫХОДА КОМПОНЕНТНОГО ВИДЕОСИГНАЛА**
  - Используйте эти гнезда если у вашего телевизора есть входные гнезда для компонентного видеосигнала. На эти гнезда выдаются сигналы Pr, Pb и Y.
  - Если в меню НАСТР. ПОКАЗА для параметра Видеовыход выбрано состояние HDMI/Компонент (П-СКАН), режим чересстрочной развертки, а также выходы Video и S-Video не будут работать.
  - Если в меню НАСТР. ПОКАЗА для параметра Видеовыход выбрано состояние Компонент (Ч-СКАН), режим прогрессивной развертки и выход HDMI не будут работать.

#### Важные замечания

- Обратитесь к руководству пользователя вашего телевизора, чтобы выяснить, поддерживает ли ваш телевизор прогрессивную развертку. Если прогрессивная развертка поддерживается, то следуйте инструкциям в руководстве пользователя по включению режима прогрессивной развертки через систему меню телевизора.
- Если в меню НАСТР. ПОКАЗА для параметра Видеовыход выбрано состояние Компонент (П-СКАН), выходы Video и S-Video, СКАРТ не будут работать.
- Дополнительные сведения о работе с меню настроек приведены на стр. 26~27.

## Знакомство с пультом дистанционного управления

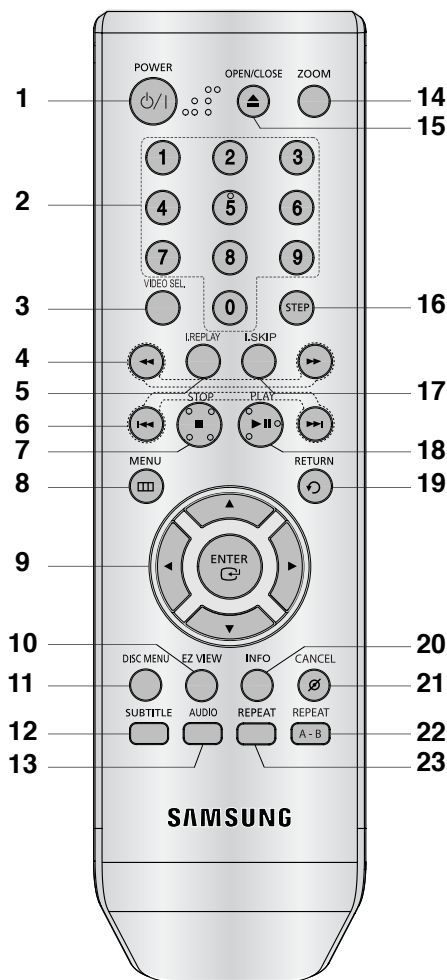

1. Кнопка ВКЛЮЧЕНИЯ DVD-проигрывателя  
Включает или выключает питание.
2. ЦИФРОВЫЕ КНОПКИ
3. Кнопка VIDEO SEL.  
Используется для выбора формата выходного видеосигнала.
4. Кнопки SEARCH (ПОИСК) ( ◀◀ / ▶▶ )  
Позволяют осуществлять поиск на диске вперед/назад.
5. Кнопка INSTANT REPLAY (Быстрый повтор)  
Данная функция используется для повторного воспроизведения последних 10 секунд текущей записи.

6. Кнопки SKIP (ПРОПУСК) ( ◀◀ / ▶▶ )  
Используйте их также для пропуска фильма, части или дорожки.
7. Кнопка СТОП ( ■ )
8. Кнопка MENU (Меню диска)  
Выводит меню диска.
9. Кнопки НАПРАВЛЕНИЕ/▲▼◀▶  
Эти кнопки функционируют как переключатель.
10. Кнопка EZ VIEW  
Функция подстройки формата экрана преобразует широкоэкранное изображение в полноэкранное для удобства его просмотра на обычном телевизоре.
11. Кнопка DISC MENU (Меню диска)  
Выводит меню диска.
12. Кнопка SUBTITLE (СУБТИТРЫ)
13. Кнопка AUDIO (ЗВУКОВОЕ СОПРОВОЖДЕНИЕ)  
Используйте эту кнопку для доступа к различным режимам звукового сопровождения на диске.
14. Кнопка ZOOM (МАСШТАБИРОВАНИЕ ИЗОБРАЖЕНИЯ)  
Увеличивает изображение при просмотре диска DVD.
15. Кнопка OPEN/CLOSE (ОТКРЫТЬ/ЗАКРЫТЬ) ( ▲ )  
Открывает и закрывает отсек диска.
16. Кнопка STEP (ШАГ)  
При последовательных нажатиях, изображение воспроизводится кадр за кадром.
17. Кнопка INSTANT SKIP (Быстрый пропуск).  
Данная функция позволяет во время воспроизведения сразу перейти на 10 секунд вперед.
18. Кнопка ВОСПРОИЗВЕДЕНИЕ/ПАУЗА ( ▶▶ )  
Служит для начала или приостановки воспроизведения диска.
19. Кнопка RETURN (ВОЗВРАТ)  
Возвращает к предыдущему меню.
20. Кнопка INFO  
Показывает текущий режим.
21. Кнопка CANCEL  
Используйте для удаления с экрана меню или информации о диске.
22. Кнопка REPEAT A-B  
С помощью этой кнопки можно запустить повторное воспроизведение диска A-B.
23. Кнопка REPEAT (ПОВТОР)  
Позволяет вам повторно воспроизвести фильм, часть, дорожку или диск.

## Выбор подключения

Ниже представлены примеры подключений, которые обычно используются для подключения DVD-проигрывателя к телевизору и другим компонентам.

Перед подключением DVD-проигрывателя

- Перед подключением или отсоединением любых кабелей всегда выключайте DVD-проигрыватель, телевизор и другие компоненты.
- Дополнительные сведения о тех или иных компонентах см. в руководстве пользователя дополнительных компонентов (например, телевизора).

Подключение к ТВ (SCART)

- Подсоедините кабель SCART к выходу SCART (EXT), расположенному на задней панели DVD-проигрывателя, и входу SCART(IN) на телевизоре.
- Если на телевизоре отсутствует разъем SCART, можно выбрать один из указанных ниже способов подключения.

Подключение к ТВ (Композитный видеосигнал)

### 1

Подсоедините видео/аудиокабели к выходам VIDEO (желтый)/AUDIO (красный и белый) OUT на задней панели DVD-проигрывателя и входам VIDEO (желтый)/AUDIO (красный и белый) IN на телевизоре.

### 2

Включите DVD-проигрыватель и телевизор.

### 3

Нажимайте кнопку переключения входного сигнала на пульте дистанционного управления телевизором до тех пор, пока на экране телевизора не появится видеосигнал DVD-проигрывателя.

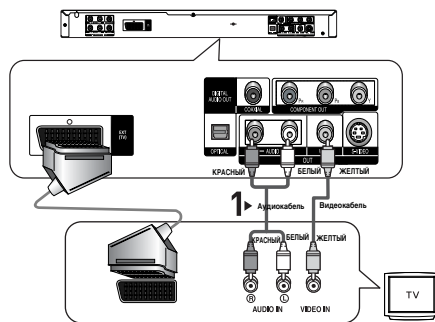

## ПРИМЕЧАНИЕ

- Если аудиокабель находится вблизи кабеля питания, может возникнуть шум.
- При необходимости подключения усилителя см. раздел "Подключение усилителя".(См. стр. 13-15)
- Количество и расположение входов/выходов может отличаться в зависимости от телевизора. См. руководство пользователя телевизора.
- Если на телевизоре имеется один аудиовход, соедините его с выходом [AUDIO OUT][левый] (белый) DVD-проигрывателя.
- При нажатии кнопки VIDEO SEL. в режиме остановки DVD-проигрывателя или при отсутствии в нем диска режим Video Output изменяется в следующей последовательности:(S-VIDEO → Ч-СКАН → П-СКАН → SCART-RGB).
- Не подключайте одновременно выход SCART и выход компонентного видеосигнала (Y, Pb, Pr), так как они могут создать взаимные помехи и ухудшить качество видеосигнала на обоих выходах.

## Подключение к ТВ (S-Video)

- Подключение к телевизору с помощью кабеля S-Video.
- Получение высококачественных изображений. Для получения более четких изображений по сравнению с обычным режимом видеовыхода S-Video разделяет элемент изображения на черно-белые (Y) и цветные (C) сигналы. (Звуковые сигналы передаются через аудиовыход.)

### 1

С помощью кабеля S-Video (в комплект не входит) соедините выход S-VIDEO OUT, расположенный на задней панели DVD-проигрывателя с входом S-VIDEO IN на телевизоре.

### 2

С помощью аудиокабелей соедините выходы AUDIO (красный и белый) OUT на задней панели DVD-проигрывателя с входами AUDIO (красным и белым) IN на телевизоре. Включите DVD-проигрыватель и телевизор.

### 3

Нажимайте кнопку переключения входного сигнала на пульте дистанционного управления телевизором до тех пор, пока на экране телевизора не появится сигнал S-Video DVD-проигрывателя.

### 4

В меню Display Setup (Настр. Показа) для параметра Video Output (Видеовыход) установите значение Композит./S-Video. (См. стр. 26-27)

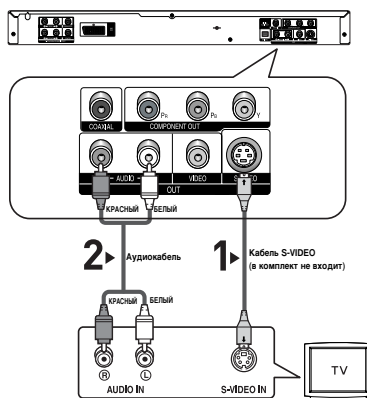

## ПРИМЕЧАНИЕ

- При необходимости подключения усилителя см. раздел "Подключение усилителя". (Смстр. 13-15)
- Количество и расположение входов/выходов может отличаться в зависимости от телевизора. См. руководство пользователя телевизора.
- Не подключайте одновременно выход S-Video и выход компонентного видеосигнала (Y, Pb, Pr), так как они могут создать взаимные помехи и ухудшить качество видеосигнала на обоих выходах.

## Подключение к ТВ (Чересстрочная развертка)

- Подключение к телевизору с помощью компонентных видеокабелей.
- Получение высококачественных изображений с точной цветопередачей.  
Для получения четких и высококачественных изображений компонентный видеоинтерфейс разделяет элемент изображения на черно-белые (Y), голубые (P<sub>B</sub>) и красные (P<sub>R</sub>) сигналы. (Звуковые сигналы передаются через аудиовыход.)

### 1

С помощью видеокабелей (в комплект не входят) соедините выходы COMPONENT VIDEO OUT, расположенные на задней панели DVD-проигрывателя, с входами COMPONENT IN на телевизоре.

### 2

С помощью аудиокабелей соедините выходы AUDIO (красный и белый) OUT на задней панели DVD-проигрывателя с входами AUDIO (красным и белым) IN на телевизоре. Включите DVD-проигрыватель и телевизор.

### 3

Нажимайте кнопку переключения входного сигнала на пульте дистанционного управления телевизором до тех пор, пока на экране телевизора не появится сигнал Component DVD-проигрывателя.

### 4

В меню Display Setup (Настр. Показа) для параметра Video Output (Видеовыход) установите значение Компонент (Ч-СКАН). (См. стр. 26-27)

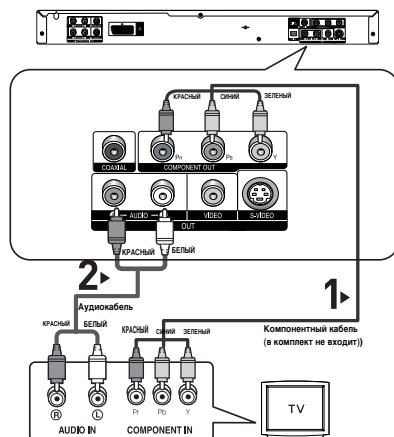

## ПРИМЕЧАНИЕ

- Если для видеовыхода неправильно установлено значение Композит./S-Video, а компонентные кабели подключены, экран станет красным.
- При необходимости подключения усилителя см. раздел "Подключение усилителя". (См. стр. 13-15)
- Компонентный вход телевизора может быть промаркирован "R-Y, B-Y, Y" или "Cr, Cb, Y" вместо "P<sub>R</sub>, P<sub>B</sub>, Y" в зависимости от производителя. Количество и расположение входов/выходов может отличаться в зависимости от телевизора. См. руководство пользователя телевизора.

## Подключение к ТВ (Прогрессивная развёртка)

### 1

С помощью видеокабелей (в комплект не входят) соедините выходы COMPONENT VIDEO OUT, расположенные на задней панели DVD-проигрывателя, с входами COMPONENT IN на телевизоре.

### 2

С помощью аудиокабелей соедините выходы AUDIO (красный и белый) OUT на задней панели DVD-проигрывателя с входами AUDIO (красным и белым) IN на телевизоре. Включите DVD-проигрыватель и телевизор.

### 3

Нажимайте кнопку переключения входного сигнала на пульте дистанционного управления телевизором до тех пор, пока на экране телевизора не появится сигнал Component DVD-проигрывателя.

### 4

В меню Display Setup (Настр. Показа) для параметра Video Output (Видеовыход) установите значение (См. стр. 26-27)

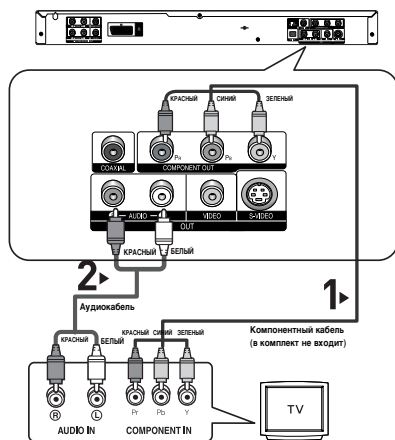

## Выход видеосигнала с прогрессивной разверткой

- См. руководство пользователя телевизора, чтобы определить, поддерживает ли телевизор функцию прогрессивной развертки. Если функция прогрессивной развертки поддерживается, то при ее настройке в системе меню телевизора следуйте инструкциям руководства пользователя телевизора.
- В зависимости от типа телевизора способ подключения может отличаться от указанного выше.

### ПРИМЕЧАНИЕ

- Что такое "Прогрессивная развёртка"? Прогрессивная развёртка обеспечивает вдвое большее число строк развертки по сравнению с методом черестрочной развертки. С помощью прогрессивной развертки достигается более высокое качество и четкость изображения.

## Подключение к аудиосистеме (двухканальный усилитель)

### 1

С помощью аудиокабеля соедините выходы AUDIO (красный и белый) OUT, расположенные на задней панели DVD-проигрывателя, с входами AUDIO (красный и белый) IN на усилителе.

### 2

С помощью кабелей видеосигнала соедините выходы VIDEO, S-VIDEO или COMPONENT расположенные на задней панели DVD-проигрывателя, с входами VIDEO, S-VIDEO или COMPONENT на телевизоре как описано на стр. 11-14.

### 3

Включите DVD-проигрыватель, телевизор и усилитель.

### 4

Для воспроизведения звука с DVD-проигрывателя нажмите кнопку выбора входа усилителя для выбора внешнего входа..

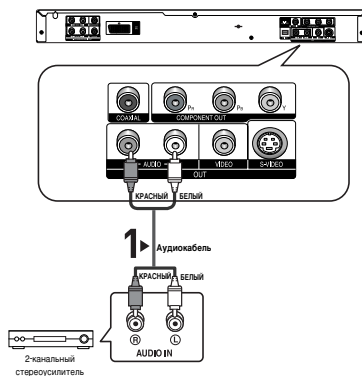

## ПРИМЕЧАНИЕ

- При включении усилителя уменьшите уровень громкости. Внезапный громкий звук может привести к повреждению динамиков и ухудшению слуха.
- Выполните настройку аудио в экране меню в соответствии с характеристиками усилителя. (См. стр. 25-26)
- Расположение входов/выходов может отличаться в зависимости от типа усилителя. См. руководство пользователя усилителя.

## Подключение к аудиосистеме (усилителю с декодером Dolby digital, DTS, MPEG2)

### 1

В случае использования оптического кабеля (в комплект не входит) соедините выход DIGITAL AUDIO OUT (OPTICAL), расположенный на задней панели DVD-проигрывателя, с входом DIGITAL AUDIO IN (OPTICAL) на усилителе. В случае использования коаксиального кабеля (в комплект не входит) соедините выход DIGITAL AUDIO OUT (COAXIAL), расположенный на задней панели DVD-проигрывателя, с входом DIGITAL AUDIO IN (COAXIAL) на усилителе.

### 2

С помощью кабелей видеосигнала соедините выходы VIDEO, S-VIDEO или COMPONENT расположенные на задней панели DVD-проигрывателя, с входами VIDEO, S-VIDEO или COMPONENT на телевизоре как описано на стр. 11-14.

### 3

Включите DVD-проигрыватель, телевизор и усилитель.

### 4

Для воспроизведения звука с DVD-проигрывателя нажмите кнопку выбора входа усилителя для выбора внешнего входа.

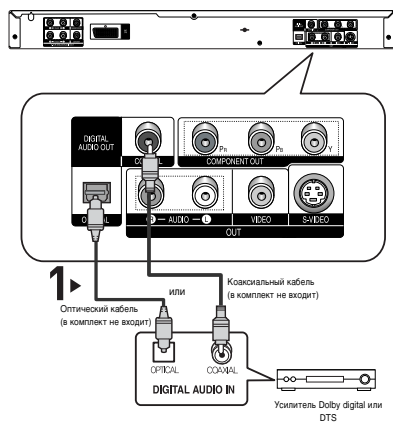

## ПРИМЕЧАНИЕ

- При включении усилителя уменьшите уровень громкости. Внезапный громкий звук может привести к повреждению динамиков и ухудшению слуха.
- Выполните настройку аудио в экране меню в соответствии с характеристиками усилителя. (См. стр. 26-27)
- Расположение входов/выходов может отличаться в зависимости от типа усилителя. См. руководство пользователя усилителя.
- Перед использованием оптического кабеля (в комплект не входит) выньте из гнезда Optical Audio Out пылезащитную заглушку. Если гнездо не используется, закройте его.

## Подключение к 5.1-канальному аналоговому усилителю

### 1

Если используются аудиокабели для 5.1-канального аналогового усилителя (не входят в комплект) соедините выходы 5.1CH ANALOG AUDIO OUT на задней панели DVD-проигрывателя с выходами 5.1CH ANALOG AUDIO IN на 5.1-канальном аналоговом усилителе.

### 2

С помощью кабелей видеосигнала соедините выходы VIDEO, S-VIDEO, COMPONENT или HDMI OUT, расположенные на задней панели DVD-проигрывателя, с входами VIDEO, S-VIDEO или COMPONENT на телевизоре как описано на стр. 11-14.

### 3

Включите DVD-проигрыватель, телевизор и усилитель.

### 4

Для воспроизведения звука с DVD-проигрывателя нажмите кнопку выбора входа усилителя для выбора внешнего входа.

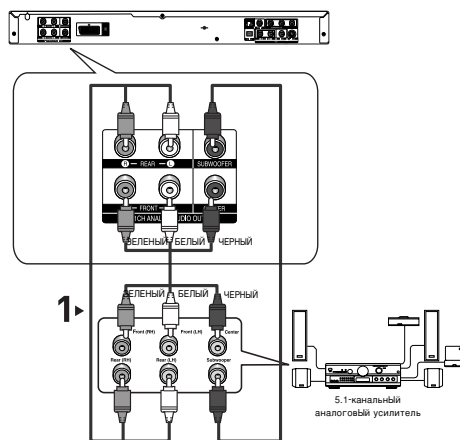

## ПРИМЕЧАНИЕ

- При включении усилителя уменьшите уровень громкости. Внезапный громкий звук может привести к повреждению динамиков и ухудшению слуха.
- Выполните настройку аудио в экране меню в соответствии с характеристиками усилителя. (См. стр. 26-27)
- Расположение входов/выходов может отличаться в зависимости от типа усилителя. См. руководство пользователя усилителя.

# Основные функции

## Воспроизведение диска

### Перед началом воспроизведения

- Включите телевизор и с помощью пульта дистанционного управления выберите правильный видеовход.
- Если подсоединена внешняя аудиосистема, включите ее и выберите источник входного аудиосигнала

Когда Вы в первый раз нажмете кнопку включения питания DVD-проигрывателя (DVD Power) после подключения проигрывателя к сети переменного тока, на экран будет выведено меню, показанное на рисунке внизу. Если вы хотите выбрать определенный язык, нажмите соответствующую ему цифровую кнопку (это меню появится на экране только когда Вы включите проигрыватель в самый первый раз). Если не выбрать язык после первого включения питания, все значения меню настроек будут потеряны.

После выбора языка меню его можно изменить, нажав кнопку ►► на передней панели аппарата и удерживая ее нажатой в течение 5 секунд при отсутствии диска. После этого появится окно SELECT MENU LANGUAGE, в котором можно установить необходимый язык.



### Воспроизведение

1. Нажмите на проигрывателе кнопку OPEN/CLOSE (открыть/закрыть). (▲) Гаснет индикатор режима готовности (STANDBY) и выдвигается лоток для диска.
2. Осторожно положите на лоток диск так, чтобы сторона диска с надписями была сверху.
3. Чтобы закрыть лоток для диска, нажмите кнопку ВОСПРОИЗВЕДЕНИЕ/ПАУЗА (►||) или кнопку OPEN/CLOSE (▲).
  - Когда воспроизведение диска остановлено, проигрыватель запоминает точку на диске, в которой он был остановлен, поэтому когда Вы вновь нажмете кнопку ВОСПРОИЗВЕДЕНИЕ/ПАУЗА (►||) воспроизведение возобновится с этой точки (если вы не откроете лоток для диска, не нажмете кнопку СТОП (■) два раза, и не отсоедините проигрыватель от сети переменного тока).

4. Остановка воспроизведения  
Нажмите кнопку СТОП (■) во время воспроизведения.
5. Извлечение диска  
Нажмите кнопку OPEN/CLOSE (открыть/закрыть) (▲)
6. Пауза во время воспроизведения  
Нажмите во время воспроизведения кнопку ВОСПРОИЗВЕДЕНИЕ/ПАУЗА (►||) или кнопку STEP (Шаг) на пульте дистанционного управления.
  - Изображение останавливается, звук пропадает.
  - Чтобы возобновить воспроизведение, вновь нажмите кнопку ВОСПРОИЗВЕДЕНИЕ/ПАУЗА (►||).
7. Покадровое воспроизведение (За исключением дисков CD)  
нажмите кнопку STEP на пульте дистанционного управления.
  - Каждый раз при нажатии кнопки или повороте диска Jog Dial будет отображаться новый кадр.
  - В режиме покадрового воспроизведения звуковое сопровождение не слышно.
  - Чтобы вернуться к нормальному воспроизведению, нажмите кнопку ВОСПРОИЗВЕДЕНИЕ/ПАУЗА (►||).
  - Покадровое воспроизведение может производиться только в прямом направлении.)
8. Замедленное воспроизведение (За исключением дисков CD)  
Нажмите кнопку SEARCH (◀◀ / ▶▶) для выбора скорости воспроизведения (1/8, 1/4 и 1/2 от нормальной скорости) в режиме PAUSE или STEP.
  - Во время замедленного воспроизведения звуковое сопровождение не слышно.
  - Чтобы вернуться к воспроизведению с нормальной скоростью, нажмите кнопку ВОСПРОИЗВЕДЕНИЕ/ПАУЗА (►||).
  - Замедленное воспроизведение в обратном направлении работать не будет.

### ПРИМЕЧАНИЕ

- Если проигрыватель остается в режиме "Стоп" более одной минуты без какого-либо вмешательства пользователя, активизируется хранитель экрана. Нажмите кнопку ВОСПРОИЗВЕДЕНИЕ/ПАУЗА (►||) для возобновления нормального воспроизведения.
- Приблизительно через 30 минут нахождения проигрывателя в режиме "Стоп" питание автоматически выключается (функция автоматического выключения питания).
- Если проигрыватель находится в режиме "Пауза" более 5 минут, он переходит в режим "Стоп".
- Когда при нажатии кнопки появляется пиктограмма , это означает, что данная кнопка не работает в этом режиме проигрывателя.

## Использование функций “Поиск” и “Пропуск”

Во время воспроизведения Вы можете быстро найти нужное место в музыкальном произведении или фильме, а также воспользоваться функцией “Пропуск” для перехода к следующему музыкальному произведению.

### Поиск нужного места в музыкальном произведении или фильме

- Во время воспроизведения нажмите кнопку SEARCH (◀ или ▶). Нажмите эту кнопку еще раз для увеличения скорости поиска.

DVD	2X, 4X, 64X, 128X
VCD	4X, 8X
CD	2X, 4X, 8X

#### ПРИМЕЧАНИЕ

- Скорость, выбранная с помощью этой функции, может отличаться от действительной скорости воспроизведения.
- В режиме поиска отсутствует звук (кроме компакт-диска).

### Пропуск дорожек

При воспроизведении нажмите кнопку ◀◀ или ▶▶.

- При воспроизведении DVD-диска, если вы нажмете кнопку ▶▶, то перейдете к следующей части фильма. Если вы нажмете кнопку ◀◀, то перейдете к началу текущей части фильма. при еще одном нажатии этой кнопки вы перейдете к началу предыдущей части.
- При воспроизведении диска VIDEO-CD версии 2.0 (режим меню выключен), версии 1.1 или компакт-диска, если вы нажмете кнопку ▶▶, то перейдете к следующей дорожке (записи), а если кнопку ◀◀, то перейдете к началу текущей дорожки. при еще одном нажатии этой кнопки вы перейдете к началу предыдущей дорожки.
- Если длительность дорожки превышает 15 минут при воспроизведении диска VIDEO-CD, и вы нажмете кнопку ▶▶, то перейдете к фрагменту дорожки, отстоящему на 5 минут вперед от текущего места на диске, а если кнопку ◀◀, то перейдете к фрагменту дорожки, отстоящему на 5 минут назад от текущего места на диске.

#### ПРИМЕЧАНИЕ







В VCD 2.0 кнопка DISC MENU используется для выбора режима Menu On (Меню вкл.) или Menu Off (Меню выкл.).

## Использование функции вывода на экран информации о диске

### Воспроизведение диска DVD/VCD/ MPEG4

1. Во время воспроизведения нажмите кнопку INFO на пульте ДУ.
  - Нажав кнопку MENU, можно выбрать Info в меню функций.
2. Нажмите кнопки ▲/▼ для выбора необходимого элемента.
  - В VCD 2.0 кнопка DISC MENU используется для выбора режима Menu On (Меню вкл.) или Menu Off (Меню выкл.).
3. Нажмите кнопки ◀▶ сделайте нужные настройки, затем нажмите кнопку ENTER.
  - При помощи цифровых кнопок на пульте ДУ можно непосредственно выбрать фильм, фрагмент, включить воспроизведение с нужного момента времени.
4. Чтобы убрать меню, снова нажмите кнопку INFO.

#### ПРИМЕЧАНИЕ

	Чтобы выбрать нужный фильм, если на диске их несколько. Например, если на диске DVD записано несколько фильмов, каждый фильм отождествляется со своим номером.
	Большинство дисков DVD записаны в виде последовательности фрагментов, чтобы можно было быстро найти конкретную сцену (подобно дорожкам на CD).
	Позволяет начать воспроизведение фильма с нужного момента времени. Просто введите время начала воспроизведения. При использовании некоторых дисков функция поиска по времени не работает.
	Относится к языку звуковой дорожки фильма. В данном примере звуковая дорожка воспроизводится на английском языке в формате 5.1CH. На диске DVD может быть до восьми различных звуковых дорожек. Поддерживаются форматы MP3, AC3 и WMA. (DivX)
	Доступные языки субтитров на диске. Можно выбрать язык субтитров либо, по вашему желанию, отключить показ субтитров. На диске DVD может быть до 32 языков субтитров.
	

## Использование меню диска и меню фильма

### Меню диска

1. Во время воспроизведения диска DVD нажмите на пульте ДУ кнопку MENU.
2. Нажмите кнопки ▲/▼ для выбора Disc Menu, а затем нажмите ► или ENTER.

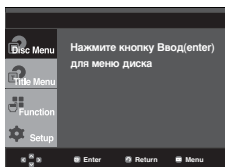

#### ПРИМЕЧАНИЕ

- На некоторых дисках меню диска могут не действовать.
- Вы также можете вывести на экран меню диска, используя кнопку DISC MENU (Меню диска) на пульте дистанционного управления.
- В VCD 2.0 кнопка DISC MENU используется для выбора режима Menu On (Меню вкл.) или Menu Off (Меню выкл.).

### Меню фильма

1. Во время воспроизведения диска DVD нажмите на пульте ДУ кнопку MENU.
2. Нажмите кнопки ▲/▼ для выбора Title Menu, а затем нажмите ► или ENTER.

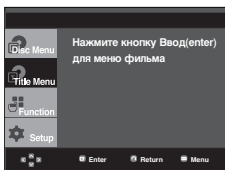

#### ПРИМЕЧАНИЕ

- На некоторых дисках меню фильма могут не действовать.
- Меню фильма отображается, если на диске имеется не менее двух фильмов.

## Меню функций

### Меню функций

1. Во время воспроизведения нажмите кнопку MENU.
2. Нажмите кнопки ▲/▼ для выбора Function, а затем нажмите ► или ENTER.

- Инфо (Info) (см. стр 17)
- Увелич. (Zoom) (см. стр 22)
- Закладка (Bookmark) (см. стр 21)
- Повтор (Repeat) (см. стр 18)
- EZ View (EZ View) (см. стр 19)
- Угол (см. стр 21)

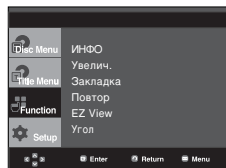

3. Нажмите кнопки ▲/▼ для выбора одной из пяти функций. Затем нажмите кнопку ► или ENTER для доступа к этой функции. Данные функции можно также включить при помощи соответствующих кнопок на пульте ДУ.
  - INFO
  - EZ VIEW
  - REPEAT

## Повторное воспроизведение

Имеется возможность повторного воспроизведения дорожки, части, фильма, фрагмента (A-B) или всего диска в целом.

При воспроизведении DVD/VCD-диска

1. Нажмите кнопку REPEAT (повтор) на пульте дистанционного управления. На экране появится меню выбора режима повтора.
2. Нажмите кнопки ◀/▶ для выбора значка Часть, Фильм или A-B, а затем нажмите кнопку ENTER. Для DVD-диска может выполняться повтор части кинофильма или всего кинофильма, для дисков VCD и CD может выполняться повтор диска или дорожки.
  - Часть (🔄): повтор воспроизводимой части.
  - Фильм (🎬): повтор воспроизводимого фильма.
  - Диск (📀): повтор воспроизводимого диска.
  - Дорожка (🎵): повтор воспроизводимой дорожки.
  - A-B : повтор выбранного фрагмента на диске.

DVD

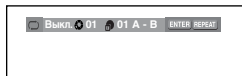

VCD

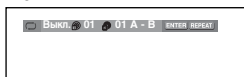

Использование функции повтора A-B

1. Отметьте точку начала (A) повторного воспроизведения, нажав кнопку REPEAT A-B. В выделяется автоматически.
2. Отметьте точку окончания (B) повторного воспроизведения, нажав кнопку REPEAT A-B.
  - Для возврата в режим нормального воспроизведения нажмите кнопку CANCEL.
3. Чтобы вернуться в режим нормального воспроизведения, нажмите кнопку REPEAT еще раз, затем нажатием кнопки ◀▶ выберите пункт меню Выкл. (Выключен) и нажмите кнопку ENTER.

DVD

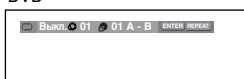

VCD

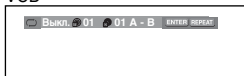

#### ПРИМЕЧАНИЕ

- Функция ПОВТОР A-B не позволяет установить точку (B), если после установки точки (A) не прошло 5 секунд.
- На некоторых дисках функция "Повтор" может не действовать.
- В VCD 2.0 кнопка DISC MENU используется для выбора режима Menu On (Меню вкл.) или Menu Off (Меню выкл.).

## Замедленный повтор

Эта функция позволяет выполнить замедленный повтор спортивных упражнений, а также сцен танцев или игры на музыкальных инструментах, что помогает лучше их изучить.

При воспроизведении DVD -диска

1. Во время воспроизведения нажмите кнопку ВОСПРОИЗВЕДЕНИЕ/ПАУЗА (▶||).
2. Нажмите кнопку SEARCH (◀|▶) для выбора скорости воспроизведения (1/8, 1/4 и 1/2 от нормальной скорости) в режиме PAUSE или STEP.

## Дополнительные функции

### Настройка формата изображения (EZ View)

Воспроизведение изображений различных форматов (DVD)

Нажмите кнопку EZ VIEW.

- Формат экрана меняется при каждом нажатии кнопки.
- Режим увеличения экрана работает по-разному в зависимости от настроек экрана в меню Настройка дисплея.
- Для обеспечения правильной работы кнопки EZ VIEW в меню Настройка дисплея необходимо установить правильное форматное соотношение. (см. стр. 26-27).

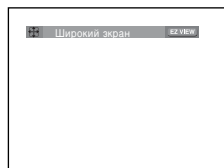

Если у вас телевизор с форматом экрана 16:9

Для дисков с записью в формате 16:9

- Широкий экран (Wide Screen)  
Запись на диске DVD воспроизводится в формате изображения 16:9.
- На весь экран (Screen Fit)  
Изображение сверху и внизу экрана обрезано. При воспроизведении диска с записью в формате 2,35:1 черные полосы сверху и внизу экрана исчезают. Изображение выглядит вытянутым по вертикали. (В зависимости от типа диска черные полосы могут исчезнуть не полностью.)
- На экран с увелич. (Zoom Fit)  
Изображение сверху, внизу, слева и справа экрана обрезано, а в середине экрана - увеличено.

Для дисков с записью в формате 4:3

- Норм. широкий (Normal Wide)  
Запись на диске DVD воспроизводится в формате изображения 16:9. Изображение выглядит вытянутым по горизонтали.
- На весь экран (Screen Fit)  
Изображение сверху и внизу экрана обрезано и занимает весь экран. Изображение выглядит вытянутым по вертикали.

- На экран с увелич. (Zoom Fit)  
Изображение сверху, внизу, слева и справа экрана обрезано, а в середине экрана - увеличено.
- На всю высоту (Vertical Fit)  
Если диск DVD с записью в формате 4:3 просматривать на телевизоре с экраном формата 16:9, слева и справа экрана появляются черные полосы, чтобы изображение не выглядело вытянутым по горизонтали.

Если у вас телевизор с форматом экрана 4:3

- Для дисков с записью в формате 16:9
- 4:3 Letter Box  
Запись на диске DVD воспроизводится в формате изображения 16:9. Вверху и внизу экрана появляются черные полосы.
  - 4:3 Pan&Scan  
Левая и правая части экрана обрезаются, и отображается его центральная часть в формате 16:9.
  - На весь экран (Screen Fit)  
Изображение сверху и внизу экрана обрезано и занимает весь экран. Изображение выглядит вытянутым по вертикали.
  - На экран с увелич. (Zoom Fit)  
Изображение сверху, внизу, слева и справа экрана обрезано, а в середине экрана - увеличено.

- Для дисков с записью в формате 4:3
- Нормальный экран (Normal Screen)  
Запись на диске DVD воспроизводится в формате изображения 4:3.
  - На весь экран (Screen Fit)  
Полноэкранный образ сверху и внизу экрана обрезан. Изображение выглядит вытянутым по вертикали.
  - На экран с увелич. (Zoom Fit)  
Изображение сверху, внизу, слева и справа экрана обрезано, а в середине экрана - увеличено.

#### ПРИМЕЧАНИЕ

Данная функция может работать по-разному в зависимости от типа диска.

## Выбор языка звукового сопровождения

Вы легко и быстро можете выбрать желаемый язык звукового сопровождения, используя кнопку AUDIO (Аудио).

Использование кнопки AUDIO

1. Нажмите кнопку AUDIO. Язык звукового сопровождения будет изменяться при каждом нажатии на кнопку.

#### DVD



В случае диска VCD или CD вы можете выбрать сигнал СТЕРЕО (Stereo), правого (Left) или левого (Right).

#### VCD



Нажмите кнопки ◀/▶, чтобы выбрать желаемый язык звукового сопровождения на диске MPEG4, затем нажмите кнопку ENTER.

#### MPEG4



2. Чтобы убрать с экрана значок выбора языка звукового сопровождения, нажмите кнопку CANCEL или RETURN.

#### ПРИМЕЧАНИЕ

- Работа этой функции зависит от того, какие языки аудио закодированы на диске; с некоторыми дисками эта функция не работает.
- DVD-диск может содержать звуковое сопровождение максимум на 8 языках.
- Чтобы при воспроизведении DVD-диска выбирался один и тот же язык аудио, см. раздел "Настройка языка" на стр. 26.

## Выбор языка субтитров

Вы легко и быстро можете выбрать желаемый язык субтитров, используя кнопку SUBTITLE (субтитры).

Использование кнопки SUBTITLE (DVD/MPEG4)

1. Нажмите кнопку SUBTITLE.  
Язык субтитров будет изменяться при каждом нажатии на кнопку.

#### DVD



#### MPEG4

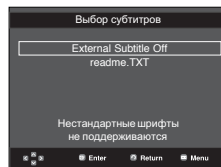

В зависимости от диска, будет появляться опция внешних субтитров.

Нажмите кнопки ◀▶, чтобы выбрать желаемый язык субтитров на диске MPEG4, затем нажмите кнопку ENTER.

MPEG4



2. Чтобы убрать с экрана значок выбора языка субтитров, нажмите кнопку CANCEL или RETURN.

#### ПРИМЕЧАНИЕ

- В зависимости от DVD-диска необходимые субтитры можно выбрать в Disc Menu (Меню диска). Нажмите кнопку DISC MENU.
- Работа этой функции зависит от того, какие субтитры закодированы на диске; функция может работать не со всеми DVD-дисками.
- DVD-диск может содержать субтитры максимум на 32 языках.
- Чтобы при воспроизведении DVD-диска выбирались одни и те же субтитры, см. раздел "Настройка языка" на стр. 26.

## Выбор желаемого ракурса изображения

Когда DVD-диск содержит эпизод, снятый камерой с разных точек, вы можете воспользоваться функцией ANGLE (ракурс).

#### Использование кнопки ANGLE (DVD)

Если на диске имеется многоракурсная видеозапись, на экране появляется значок РАКУРС.

1. В режиме воспроизведения или паузы нажмите кнопку MENU на пульте дистанционного управления.
2. Нажмите кнопки ▲/▼ для выбора Function (Функция), а затем нажмите ► или ENTER.
3. Нажмите кнопки ▲/▼ для выбора Увелич. Angle, а затем нажмите ► или ENTER.

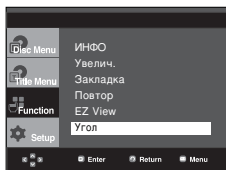

4. Для выбора желаемого ракурса нажимайте кнопки ◀▶ кроме того, вы можете использовать кнопки с цифрами на пульте дистанционного управления.



## Быстрый повтор воспроизведения/ быстрый пропуск

#### Быстрый повтор воспроизведения (DVD)

Если вы пропустили сцену, при помощи данной функции вы можете увидеть ее снова.

Нажмите кнопку INSTANT REPLAY. Фрагмент будет перемотан на 10 секунд назад с текущего момента, после чего начнется воспроизведение.

#### Быстрый пропуск (DVD)

Данная функция позволяет при просмотре текущей сцены сразу перейти на 10 секунд вперед.

Нажмите кнопку INSTANT SKIP.

- Воспроизведение переносится сразу на 10 секунд вперед.

#### ПРИМЕЧАНИЕ

В зависимости от диска данная функция может не работать.

## Использование функции "Закладка"

Функция "Закладка" позволяет вам пометить части DVD-диска или диска VCD (режим "меню" выключен) для того, чтобы вы позже легко могли найти нужный эпизод на диске.

#### Использование функции "Закладка" (DVD/VCD)

1. Во время воспроизведения нажмите кнопку BOOKMARK (закладка) на пульте дистанционного управления.
2. Нажмите кнопки ▲/▼ для выбора Function (Функция), а затем нажмите ► или ENTER.

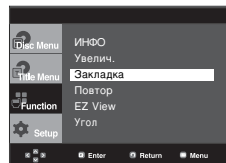

3. Нажмите кнопки ▲/▼ для выбора Bookmark (Закладка), а затем нажмите ► или ENTER.



4. Когда на экране показывается эпизод, который вы хотите пометить, нажмите кнопку ENTER. Одновременно можно отметить до трех фрагментов.



## ПРИМЕЧАНИЕ

- Во время воспроизведения диска VCD 2.0 эта функция работает только при выключенном меню.
- На некоторых дисках функция “Закладка” может не действовать.

## Переход к помеченному эпизоду

- 1~3. Шаги 1~3 являются теми же самыми, что и в разделе “Использование функции Закладка” на стр. 21
4. Нажмите кнопки ◀/▶ для выбора отмеченного фрагмента.



## Удаление “закладки”

- 1~3. Шаги 1~3 являются теми же самыми, что и в разделе “Использование функции Закладка” на стр. 21
4. Нажмите кнопки ◀/▶ для выбора номера удаляемой закладки.
5. Нажмите кнопку CANCEL, чтобы удалить номер “закладки”.



## Использование функции масштабирования изображения

### Использование функции масштабирования изображения (диски DVD/VCD)

1. During play or pause mode, press the **MENU** button on the remote control.
2. Нажмите кнопки ▲/▼ для выбора Function (Функция), а затем нажмите ▶ или ENTER.
3. Нажмите кнопки ▲/▼ или ▶/▶ для выбора части экрана, которую необходимо увеличить. Нажмите кнопку ENTER.
  - При воспроизведении DVD-диска, нажимайте кнопку ENTER, чтобы изменить масштаб изображения в следующем порядке - 2X/4X/2X/нормальный размер.
  - При воспроизведении диска VIDEO-CD, нажимайте кнопку ENTER, чтобы изменить масштаб изображения в следующем порядке - 2X/4X/2X нормальный размер.

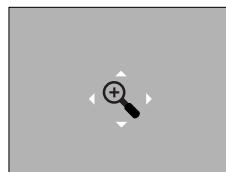
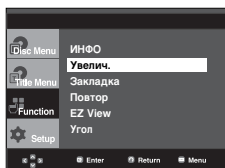

## Меню клипов для MP3/WMA/JPEG/CD Audio/MPEG4

На дисках с файлами MP3/WMA/JPEG/MPEG4 содержатся отдельные песни, изображения или фильмы, которые могут быть организованы в папки, как показано ниже. Это аналогично использованию Вами разных папок для хранения файлов на вашем компьютере.

Откройте отсек привода диска.

Установите диск в отсек. Закройте отсек. Лоток закроется и появится этот экран.

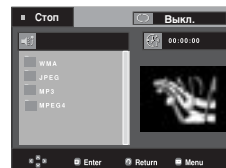

- : Имя воспроизводимого в данный момент файла.
- : Время воспроизведения текущего файла.
- : Текущий режим воспроизведения : Имеется 4 режима воспроизведения. Любой из них легко выбрать, последовательно нажимая кнопку REPEAT (повтор).
  - Выкл. (Off) : Обычное воспроизведение
  - Дорожка (Track) : Повтор воспроизводимой в данный момент дорожки
  - Папка (Folder) : Повтор текущей папки
  - Случайный [Воспроизведение в случайном порядке] (Random) : Файлы на диске будут воспроизводиться в случайном порядке.
- : Значок MP3-файла.
- : Значок WMA-файла.
- : Значок JPEG-файла.
- : Значок AVI-файла.
- : Значок CD Audio-файла.
- : Значок папки
- : Значок текущей папки.

## Выбор папки

Папку можно выбирать только в режиме Стоп.

- Чтобы выбрать родительскую папку  
Нажмите кнопку RETURN, чтобы перейти к родительской папке или с помощью кнопок ▲/▼ выберите ".." и нажмите кнопку ENTER, чтобы перейти к родительской папке.
- Чтобы выбрать одноуровневую папку  
Нажмите кнопки ◀/▶ выделите левое окно. Нажмите кнопки ◀/▶ выберите нужную папку, затем нажмите кнопку ENTER.
- Чтобы выбрать вложенную папку  
Нажмите кнопки ◀/▶ выделите правое окно. Нажмите кнопки ▲/▼ выберите нужную папку, затем нажмите кнопку ENTER.

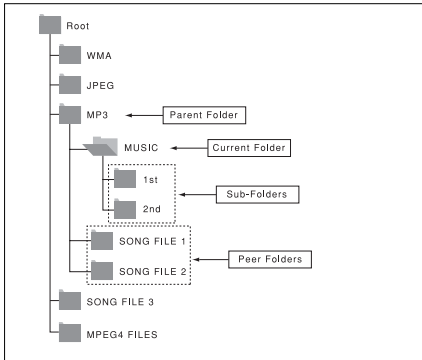

## Воспроизведение дисков MP3/WMA/CD Audio

1. Откройте отсек привода диска. Установите диск в отсек. Закройте отсек.
  - Если на диске имеются файлы MP3 и WMA, будут воспроизводиться файлы только одного типа, а не двух.
2. Нажмите кнопки ▲/▼ для выбора композиции. Нажмите кнопку ENTER, чтобы начать воспроизведение файла песни.



### Повтор воспроизведения/Воспроизведение в случайном порядке

Нажмите кнопку REPEAT (ПОВТОР), чтобы изменить режим воспроизведения. Существует четыре режима; Обычное воспроизведение, Воспроизведение дорожки, Воспроизведение папки, Воспроизведение в случайном порядке.

- Выкл. (Off) : обычное воспроизведение
- Дорожка (Track) : повтор текущего файла песни;
- Папка (Folder) : повтор в текущей папке файлов песен, имеющих одинаковое расширение.
- Случайный [Воспроизведение в случайном порядке] (Random) : повтор в случайном порядке файлов песен на диске, имеющих одинаковое расширение.

Чтобы вернуться к обычному воспроизведению, нажмите кнопку CANCEL.

### Диски CD-R MP3/WMA

Во время воспроизведения дисков CD-R с файлами MP3 или WMA выполняйте все изложенные выше рекомендации, а в отношении дисков CD-R также учитывайте и следующие замечания:

- Файлы MP3 и WMA должны быть записаны на дисках формата ISO 9660 или JOLIET.  
Диски форматов ISO 9660 и Joliet с файлами MP3 или WMA совместимы с операционными системами DOS и Windows корпорации Microsoft и Mac OS компании Apple. Эти два формата получили наибольшее распространение.
- Присваивая имена вашим файлам MP3 или WMA, не используйте более 8 символов, а в качестве расширений имен файлов используйте ".mp3", ".wma". Для имени файла используется следующий общий формат: Имя.mp3 или Имя.wma. Присваивая имя файлу, используйте 8 или менее символов, не используйте пробелы и специальные символы, включая: (.,/, \, =, +).
- При записи файлов MP3 используйте битрейт не менее 128 кбит/с.

Качество звучания при воспроизведении файлов MP3 в основном зависит от выбранного битрейта для компрессии/декомпрессии. Для получения качества звучания, аналогичного качеству звучания аудио компакт-диска, необходимо использовать аналого-цифровое преобразование, то есть, преобразование в формат MP3, с битрейтом от 128 до 160 кбит/с. Выбор более высокого битрейта, например, 192 кбит/с и выше редко приводит к улучшению качества звучания. Файлы с битрейтом ниже 128 кбит/с не будут воспроизводиться надлежащим образом.

- При записи файлов WMA используйте битрейт не менее 64 кбит/с.  
Качество звучания при воспроизведении для компрессии/декомпрессии. Для получения качества звучания, аналогичного качеству звучания аудио компакт-диска, необходимо использовать аналого-цифровое преобразование, то есть, преобразование в формат WMA, с битрейтом от 64 до 192 кбит/с. Файлы с битрейтом ниже 64 кбит/с или выше 192 кбит/с не будут воспроизводиться надлежащим образом.

- Не пытайтесь копировать охраняемые авторским правом файлы MP3.  
 Некоторые "защищенные" файлы зашифрованы и закодированы таким образом, чтобы предотвратить их незаконное копирование. Например, файлы следующих типов: Windows Media™ (зарегистрированный товарный знак компании Microsoft Inc.), а также SDMI™ (зарегистрированный товарный знак SDMI foundation). Такие файлы не могут быть скопированы.

- Внимание!

Указанные выше рекомендации не могут гарантировать воспроизведение DVD-проигрывателем дисков с файлами MP3 или гарантировать качество звучания. Следует обратить внимание на то, что некоторые технологии и методы записи файлов MP3 на диски CD-R не позволяют оптимально воспроизводить такие файлы на вашем DVD-проигрывателе (низкое качество звучания и, в некоторых случаях, невозможность считывания файлов проигрывателем).

- Этот проигрыватель позволяет воспроизводить с одного диска максимум 500 файлов, которые могут размещаться максимум в 500 папках.

## Воспроизведение дисков MPEG4

### Функция воспроизведения MPEG4

Файлы AVI содержат аудио и видеоданные. Проигрыватель может воспроизвести только файлы формата AVI, имеющие расширение .avi.

1. Откройте отсек привода диска. Установите диск в отсек. Закройте отсек.
2. Выберите файл avi (DivX/XviD) с помощью кнопок ▲/▼ или ◀/▶, а затем нажмите кнопку ENTER.



### Повторное воспроизведение

С помощью кнопки REPEAT выберите нужный режим воспроизведения из 4-х: Выкл., Папка, Сюжет и Фрагмент А-В (начало и конец фрагмента выбираются пользователем).

- Папка : повторное воспроизведение файлов AVI (имеющих такое же расширение) из текущей папки.
- Сюжет : повторное воспроизведение сюжета, воспроизводимого в данный момент.
- А-В : повторное воспроизведение выбранного фрагмента файла.

### Описание функций, доступных для файлов формата MPEG4

Функция	Описание	Подробности на странице:
Пропуск (◀◀ or ▶▶)	Во время воспроизведения нажмите кнопку ◀◀ или ▶▶, в результате чего вы перейдете на 5 минут вперед или назад от текущего места на диске.	-
Поиск (◀◀ или ▶▶)	Во время воспроизведения нажмите кнопку НАПРАВЛЕНИИ (◀◀ или ▶▶) и нажимайте ее вновь для поиска на более высокой скорости. Позволяет вести поиск в файле AVI на повышенной скорости. (2X, 4X, 8X)	-
Замедленное воспроизведение/поиск	Позволяет вести поиск в файле AVI на замедленной скорости. (1/8X, 1/4X, 1/2X)	P 15
Пошаговое воспроизведение	При каждом нажатии кнопки STEP (Шаг) на экране появляется новый кадр изображения.	P 15
Увеличение	Последовательность увеличения: 2X/4X/2X/Норма.	P 21

- Для некоторых файлов формата MPEG 4 данные функции могут быть недоступны.

### Диски CD-R с файлами AVI

Данный проигрыватель может воспроизводить сжатые файлы AVI следующих форматов:

- DivX 3.11
- DivX 4 (MPEG-4 простой профиль)
- DivX 5 (MPEG-4 простой профиль с такими дополнительными особенностями, как кодирование кадров с двунаправленным предсказанием, поддержка Qpel и GMC).
- Xvid MPEG-4-совместимые файлы.

Этот проигрыватель поддерживает все разрешения вплоть до максимальных, указанных в следующей таблице.

DivX3.11 & DivX4 & XviD	DivX5
Потоковая скорость может меняться: во время декодирования фрагмент, записанный с высокой потоковой скоростью, может быть пропущен, а декодирование будет продолжено, как только будет обнаружен участок записи с нормальной потоковой скоростью.	720 x 480 при 30 кадр./сек 720 x 576 при 25 кадр./сек Максимальная потоковая скорость: 4 Мбит/сек

### ПРИМЕЧАНИЕ

- Некоторые файлы MPEG-4, созданные на персональном компьютере, воспроизвести невозможно. Поддерживаются только тип кодека, версия и разрешение, указанные в технических характеристиках.
- Этот проигрыватель поддерживает воспроизведение файлов MPEG4, записанных на диски CD-R/RW в соответствии с "форматом ISO 9660".

## Воспроизведение дисков с фотографиями

1. Выберите папку
2. Нажмите кнопки ▲/▼ выберите файл снимка в меню клипов, а затем нажмите кнопку ENTER.
3. Нажмите кнопку INFO для отображения меню. Нажмите кнопки ◀/▶ для выбора необходимого меню, а затем нажмите ENTER.

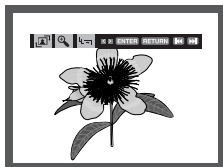

### ПРИМЕЧАНИЕ

- Если не нажимать кнопки на пульте ДУ в течение 10 секунд, меню исчезнет.
- Нажмите кнопку СТОП, чтобы вернуться в меню клипов.
- При воспроизведении диска формата Kodak Picture CD, проигрыватель сразу же начинает показывать фотоснимки, а не меню клипов.





### Вращение

 : При каждом нажатии кнопки ENTER снимок поворачивается на 90 градусов по часовой стрелке.

### Zoom

 : Нажмите кнопки ▲/▼ или ◀/▶ для выбора части экрана, которую необходимо увеличить. Нажмите кнопку ENTER. При каждом нажатии кнопки ENTER размер снимка увеличивается (до 2X).

### Слайд-шоу

-  : Переход в режим слайд-шоу.
- Перед демонстрацией слайд-шоу следует установить интервал показа снимков.
-  : Изображения меняются автоматически с интервалом приблизительно в 6 секунд.
-  : Снимки чередуются автоматически с интервалом около 12 секунд.
-  : Снимки чередуются автоматически с интервалом около 18 секунд.

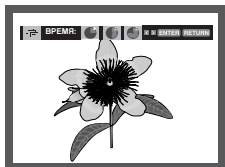

### ПРИМЕЧАНИЕ

- В зависимости от размера файла время перехода к следующему изображению может отличаться от заданного интервала.
- Если не нажимать кнопки, слайд-шоу начинается автоматически с интервалом показа по умолчанию 10 сек.

### Воспроизведение в режиме MP3-JPEG

Вы можете просматривать изображения формата JPEG, используя музыку в качестве фона.

1. Нажмите кнопку ▲/▼ для выбора файла MP3 в меню клипов, затем нажмите кнопку ENTER (Ввод).
2. Нажмите кнопку ▲/▼ для выбора файла JPEG в меню клипов, затем нажмите кнопку ENTER (Ввод).
  - Музыка будет воспроизводиться с начала.
3. Нажмите кнопку Стоп, когда вы захотите остановить воспроизведение.

### ПРИМЕЧАНИЕ

Файлы формата MP3 и JPEG должны находиться на одном и том же диске.

### Диски CD-R с файлами JPEG

- Можно воспроизводить файлы только с расширением "jpg" и "JPG".
- Если диск записан не полностью (сессия не закрыта), для начала воспроизведения требуется дополнительное время и, возможно, не все файлы будут воспроизведены.
- Диски CD-R с файлами JPEG можно воспроизводить только в случае, если диски записаны в формате ISO или 9660 Joliet.
- Имя файла JPEG должно состоять не более чем из 8 символов и не содержать пробелов и специальных символов (/!="+).
- Воспроизводить можно только многосессионные диски с непрерывной записью. Если на многосессионном диске имеются пустые сектора, воспроизведение будет идти только до первого пустого сектора.
- На один компакт-диск может быть записано до 500 изображений.
- Рекомендуется использовать компакт-диски, записанные в формате Kodak Picture CD.
- При воспроизведении дисков формата Kodak Picture CD из находящихся в папке файлов фотоснимков будут воспроизводиться только файлы формата JPEG.
- Kodak Picture CD : JPEG-файлы в папке снимков могут воспроизводиться автоматически.
- Konica Picture CD : Если вы хотите просматривать фотоснимки, выберите файлы JPEG в меню клипов.
- Fuji Picture CD : Если вы хотите просматривать фотоснимки, выберите файлы JPEG в меню клипов.
- QSS Picture CD : Воспроизведение дисков QSS Picture CD невозможно.
- Если на одном диске записано более 500 файлов, могут быть воспроизведены не более 500 файлов JPEG.
- Если на одном диске имеется более 500 папок, могут быть воспроизведены файлы JPEG только из 500 папок.

# Использование меню “Настройка”

## Использование меню “Настройка”

Меню SETUP (“Настройка”) позволяет вам настроить DVD-проигрыватель в соответствии с вашими потребностями, так как позволяет вам выбрать предпочитаемые языки для разных функций, установить уровень родительского контроля или даже настроить проигрыватель на тип экрана вашего телевизора.

1. Когда проигрыватель находится в режиме “Стоп”, нажмите кнопку MENU. Нажмите кнопки ▲/▼ для выбора Setup (Настройка), а затем нажмите ► или ENTER.

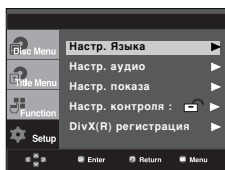

1. Настр. языка : настройка языка.
2. Настр. аудио : настройка параметров звука.
3. Настр. показа : настройка опций показа изображения. Используйте для выбора формата экрана телевизора и нескольких опций показа изображения.
4. Настр. контроля : настройка возрастной категории зрителя позволяет пользователю установить нужный уровень родительского контроля с тем, чтобы предохранить детей от просмотра неподходящих для них фильмов, например, содержащих сцены насилия, фильмов “для взрослых” и т.п.
5. DivX(R) регистрация : для получения доступа к просмотру фильмов по заказу по системе DivX(R) Video on Demand зарегистрируйте данный плеер, введя регистрационный код. После этого с помощью функции DivX(R) Video On Demand вы сможете брать видеofilмы напрокат или приобрести их. Дополнительная информация находится на сайте [www.divx.com/vod](http://www.divx.com/vod).

2. Нажмите кнопки ▲/▼ для доступа к различным функциям. Нажмите кнопку ► или ENTER для доступа к дополнительным функциям.
3. Чтобы убрать экран настройки после выполнения установок, нажмите кнопку MENU еще раз.

### ПРИМЕЧАНИЕ

В зависимости от диска, некоторые выбранные вами в меню “Setup” предпочтения могут не действовать.

## Настройка языка

Если вы заранее выберете предпочитаемый вами язык для меню проигрывателя, меню диска, для звукового сопровождения и субтитров, он будет автоматически использоваться каждый раз, когда вы смотрите фильм.

Настройка языка меню проигрывателя

1. Когда проигрыватель находится в режиме “Стоп”, нажмите кнопку MENU.
2. Нажмите кнопки ▲/▼ для выбора Setup (Настройка), а затем нажмите ► или ENTER.
3. Нажмите кнопки ▲/▼ для выбора Настр. Языка (Language Setup), а затем нажмите ► или ENTER.
4. Нажмите кнопки ▲/▼ для выбора Меню плеера (Player Menu), а затем нажмите ► или ENTER.
5. Нажмите кнопки ▲/▼ для выбора необходимого элемента, а затем ► или ENTER.
  - Выбирается желаемый язык и на экране вновь появляется меню “Настр. Языка”.
  - Чтобы убрать меню, снова нажмите кнопку MENU.

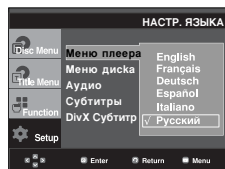

Настройка языка меню диска

Эта функция изменяет язык только для текста, выводимого на экран в меню диска.

1. Когда проигрыватель находится в режиме “Стоп”, нажмите кнопку MENU.
2. Нажмите кнопки ▲/▼ для выбора Setup (Настройка), а затем нажмите ► или ENTER.
3. Нажмите кнопки ▲/▼ для выбора Настр. Языка (Language Setup), а затем нажмите ► или ENTER.
4. Нажмите кнопки ▲/▼ для выбора Меню диска (Disc Menu), а затем нажмите ► или ENTER.
5. Нажмите кнопки ▲/▼ для выбора необходимого элемента, а затем ► или ENTER.

Если требуемый вам язык отсутствует в меню,

- выберите пункт меню “Другое” (OTHERS).
- Если информация на выбранном языке не записана на диске, выбирается записанный на диске язык оригинала.
- Выбирается желаемый язык и на экране вновь появляется меню “Настр. Языка”.
- Чтобы убрать меню, снова нажмите кнопку MENU.

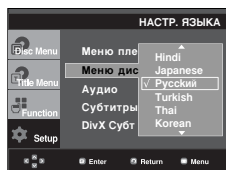

- Выбирается желаемый язык и на экране вновь появляется меню "Настр. Языка".
- Чтобы убрать меню, снова нажмите кнопку MENU.

### Настройка языка звукового сопровождения

1. Когда проигрыватель находится в режиме "Стоп", нажмите кнопку MENU.
2. Нажмите кнопки ▲/▼ для выбора Setup (Настройка), а затем нажмите ► или ENTER.
3. Нажмите кнопки ▲/▼ для выбора Настр. Языка (Language Setup), а затем нажмите ► или ENTER.
4. Нажмите кнопки ▲/▼ для выбора Аудио (Audio), а затем нажмите ► или ENTER.
5. Нажмите кнопки ▲/▼ для выбора необходимого элемента, а затем ► или ENTER.
  - Если вы хотите, чтобы по умолчанию использовался язык оригинала фильма, записанного на диске, выберите пункт меню "Оригинал" (ORIGINAL).
  - Если требующийся вам язык отсутствует в меню, выберите пункт меню "Другое" (OTHERS).
  - Если информация на выбранном языке не записана на диске, выбирается записанный на диске язык оригинала.
  - Выбирается желаемый язык и на экране вновь появляется меню "Настр. Языка".
  - Чтобы убрать меню, снова нажмите кнопку MENU.

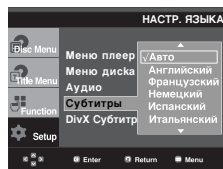

### Настройка языка субтитров

1. Когда проигрыватель находится в режиме "Стоп", нажмите кнопку MENU.
2. Нажмите кнопки ▲/▼ для выбора Setup (Настройка), а затем нажмите ► или ENTER.
3. Нажмите кнопки ▲/▼ для выбора Настр. Языка (Language Setup), а затем нажмите ► или ENTER.
4. Нажмите кнопки ▲/▼ для выбора Субтитры (DivX Subtitle), а затем нажмите ► или ENTER.
5. Нажмите кнопки ▲/▼ для выбора необходимого элемента, а затем ► или ENTER.
  - Выбирается желаемый язык и на экране вновь появляется меню "Настр. Языка".
  - Чтобы убрать меню, снова нажмите кнопку MENU.

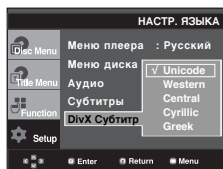

### Настройка языка субтитров

1. Когда проигрыватель находится в режиме "Стоп", нажмите кнопку MENU.
2. Нажмите кнопки ▲/▼ для выбора Setup (Настройка), а затем нажмите ► или ENTER.
3. Нажмите кнопки ▲/▼ для выбора Настр. Языка (Language Setup), а затем нажмите ► или ENTER.
4. Нажмите кнопки ▲/▼ для выбора Субтитры (Subtitle), а затем нажмите ► или ENTER.
5. Нажмите кнопки ▲/▼ для выбора необходимого элемента, а затем ► или ENTER.
  - Выберите пункт меню "Автоматический" (AUTOMATIC), если вы хотите, чтобы для субтитров использовался тот же язык, который вы выбрали для звукового сопровождения.
  - Если требующийся вам язык отсутствует в меню, выберите пункт меню "Другое" (OTHERS). На некоторых дисках может отсутствовать информация на том языке, который вы выбрали в качестве предпочтительного. В этом случае будет использоваться тот язык, который задан на диске в качестве языка оригинала.

## Настройка параметров звука

Параметры аудио позволяют выполнить настройку аудиоустройства и параметров состояния звука в зависимости от используемой аудиосистемы.

1. Когда проигрыватель находится в режиме "Стоп", нажмите кнопку MENU.
2. Нажмите кнопки ▲/▼ для выбора Setup (Настройка), а затем нажмите ► или ENTER.
3. Нажмите кнопки ▲/▼ для выбора Настр. Аудио (Audio Setup), а затем нажмите ► или ENTER.
4. Нажмите кнопки ▲/▼ для выбора необходимого элемента, а затем ► или ENTER.

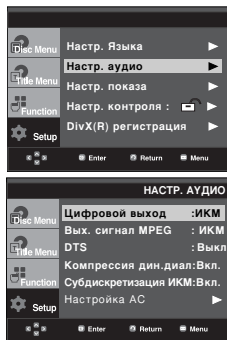

## Настройка громкоговорителей объемного звучания

1. Когда проигрыватель находится в режиме "Стоп", нажмите кнопку MENU.
2. Нажмите кнопки ▲/▼ для выбора Setup (Настройка), а затем нажмите ► или ENTER.
3. Нажмите кнопки ▲/▼ для выбора Настр. аудио (Audio Setup), а затем нажмите ► или ENTER.
4. Нажмите кнопки ▲/▼ для выбора необходимого элемента, а затем ► или ENTER.
5. Нажмите кнопки ▲/▼/◀/▶ для выбора необходимого элемента, а затем нажмите кнопку ENTER для настройки громкоговорителя.

### ❶ Цифровой выход

- PCM : Преобразует в звук PCM(2CH).
- Bitstream : Выводит Dolby Digital или DTS Bitstream через цифровой выход. Выберите Bitstream при соединении к Dolby digital и декодеру DTS.

### ❷ Вых. сигнал MPEG

- PCM : Преобразует в звук PCM(2CH).
- Bitstream : Выводит MPEG-2 Bitstream через цифровой выход. Выберите Bitstream при соединении к декодеру MPEG-2.

### ❸ DTS

- Выкл. (Off): Не выдает цифровой сигнал на выход.
- Вкл. (On): Выдает битовый поток сигнала системы

DTS только на выход цифрового сигнала. Если к проигрывателю подсоединен декодер системы DTS, выберите пункт меню DTS.

### ПРИМЕЧАНИЕ

- При воспроизведении звука в формате DTS аналоговый сигнал на выходе отсутствует.

### ❹ Компрессия дин. диал

- Вкл. (On): чтобы выбрать компрессию динамического диапазона.
- Выкл. (Off): чтобы выбрать стандартный диапазон.

### ❺ Субдискретизация ИКМ

- Вкл. (On): Выберите этот пункт, если усилитель, подключенный к проигрывателю, не поддерживает частоту дискретизации 96 кГц. В этом случае сигнал 96 кГц будет преобразован в сигнал 48 кГц.
- Выкл. (Off): Выберите этот пункт, если усилитель, подключенный к проигрывателю, поддерживает частоту дискретизации 96 кГц. В этом случае сигнал на выходе не будет изменен.

### ПРИМЕЧАНИЕ

Даже когда для пункта "Субдискретизация ИКМ" выбрано состояние "Выкл".

- С некоторых дисков через выходы цифрового сигнала выдается сигнал только с пониженной частотой дискретизации.

Сделано по лицензии фирмы Dolby Laboratories. "Dolby" и символ DD являются фирменными знаками Dolby Laboratories.

"DTS" и "DTS Digital Out" являются товарными знаками фирмы Digital Theater Systems, Inc.

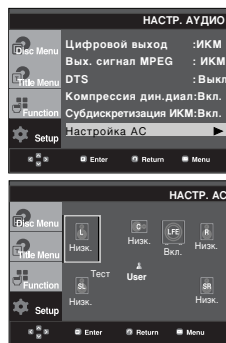

### ПРИМЕЧАНИЕ

Для выхода из меню настройки нажмите кнопку MENU

Настройки по умолчанию : FRONT L, R (Малый), CENTER (Малый), SURROUND (Малый)-Передний (Сольшой), Центральный (Нет).

Громкоговоритель объемного звука (Нет)

Выберите размер громкоговорителей, которые вы хотите подключить.

### ❶ Передний (Front)

- Большой (Large): обычно выбирают эту настройку.
- Малый (Small): Выберите эту настройку, если появляются искажения звука ("хрипы") или эффект объемного звучания плохо заметен. В этом случае включается цепь перенаправления низких частот Dolby Digital, так что низкие частоты вместо этого громкоговорителя излучаются сабвуфером.

### ❷ Центральный (Center)

- Нет (None): Выберите эту настройку, если вы не собираетесь подключить центральный громкоговоритель.
- Сольшой (Large): обычно выбирают эту настройку.

- Малый (Small): Выберите эту настройку, если появляются искажения звука ("хрипы").

В этом случае включается цепь перенаправления низких частот Dolby Digital, так что низкие частоты вместо центрального излучаются другими громкоговорителями.

#### ④ Surround (SL, SR)

- Нет (None): Выберите эту настройку, если вы не собираетесь подключать тыловой громкоговоритель.
- Сольшой (Сзади/Сбоку) - Large (Rear/Side): обычно выбирают любую из этих настроек в соответствии с расположением заднего громкоговорителя.
- Малый (Сзади/Сбоку) - Small (Rear/Side): Выберите любую из этих настроек в соответствии с расположением заднего громкоговорителя, если появляются искажения звука ("хрипы") или эффект объемного звучания плохо заметен. В этом случае включается цепь перенаправления низких частот Dolby Digital, так что низкие частоты вместо заднего громкоговорителя излучаются другими.

#### Настройка TEST (Тест)

Тестовые сигналы подаются на громкоговорители поочередно по часовой стрелке, начиная с левого фронтального громкоговорителя. Отрегулируйте баланс каналов, чтобы урвать

громкость тестовых сигналов, занесенных в память системы.

FRONT(L) → CENTER → SUBWOOFER → FRONT(R) → SURROUND(R) → SURROUND(L)

#### ПРИМЕЧАНИЕ

Чтобы убрать с экрана меню настройки или вернуться во время настройки в экран меню, нажмите кнопку RETURN или ◀.

- Уровень тестового выходного сигнала на сабвуфер ниже, чем на другие громкоговорители.
- Логотип системы MPEG Multichannel является торговым знаком, зарегистрированным фирмой PHILIPS Corporation.
- Если вы установите для фронтальных (Л, П) настройку "Малый", для громкоговорителя LFE (Сабвуфер) автоматически устанавливается настройка "Вкл."

## Настройка параметров изображения

Параметры дисплея позволяют установить различные видеофункции проигрывателя.

1. Когда проигрыватель находится в режиме "Стоп", нажмите кнопку MENU.
2. Нажмите кнопки ▲/▼ для выбора Setup (Настройка), а затем нажмите ► или ENTER.
3. Нажмите кнопки ▲/▼ для выбора Настр. Показа (Display Setup), а затем нажмите ► или ENTER.
4. Нажмите кнопки ▲/▼ для выбора необходимого элемента, а затем ► или ENTER.

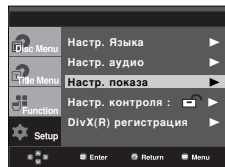

#### ① формат ТВ-экрана (TV Aspect)

Вы можете выполнить регулировку формата изображения в соответствии с форматом экрана вашего телевизора.

- 4:3 Letter Box: Выберите эту опцию, если вы хотите смотреть целиком изображение, записанное на DVD-диске в формате 16:9, а у вашего телевизора формат экрана 4:3. В этом случае сверху и снизу экрана изображение будет ограничено черными полосами.
- 4:3 Pan&Scan: Выберите эту опцию, если у вашего телевизора формат экрана 4:3 и вы хотите смотреть центральную часть изображения, записанного в формате 16:9 (крайние боковые части изображения будут обрезаны).
- 16:9 Wide: На широкоэкранном телевизоре изображение с форматом кадра 16:9 будет занимать всю площадь экрана.

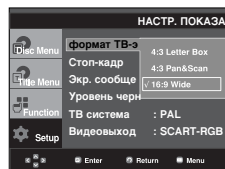

#### ② Стоп-кадр (Still Mode)

Эти опции помогут вам устранить дрожание изображения в режиме стоп-кадра и добиться более четкого воспроизведения на экране мелкого текста.

- Авто (Auto): Когда выбран режим "Авто", переключение между режимами Поле/Кадр будет производиться автоматически.
- Поле (Field): Выбирайте этот режим, когда в режиме "Авто" остановленное изображение на экране дрожит.
- Кадр (Frame): Выбирайте этот режим, когда вы хотите видеть мелкие буквы на экране более четкими, чем обеспечивает режим "Авто".

### 3 Экр. сообщения (Screen Messages)

Используйте этот пункт меню для включения или выключения вывода сообщений на экран телевизора.

### 4 Уровень черн (Black Level)

Обеспечивает настройку яркости экрана. (Вкл. (On) или Выкл. (Off)) Эта функция не работает в режиме Прогрессивный (Progressive).

### 5 ТВ система (TV System)

- Диск NTSC : диск записан в системе NTSC
  - Если ваш телевизор может работать только с входным видеосигналом системы PAL, выберите "PAL".  
При выборе "PAL" видеосигнал на выходе будет в формате PAL 60 Гц с чересстрочной разверткой.
  - Если ваш телевизор может работать только с входным видеосигналом системы NTSC, выберите "NTSC".
- Диск PAL : диск записан в системе PAL
  - Если ваш телевизор может работать только с входным видеосигналом системы NTSC, выберите "NTSC".
  - Если ваш телевизор может работать только с входным видеосигналом системы PAL, выберите "PAL".

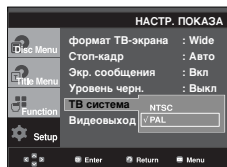

### 6 Вывод видео (Video Output)

Выбор выходного видеосигнала.

- S-Video : выберите эту настройку, чтобы использовать сигнал на выходах Video и S-Video.
- Компонентн (Ч-СКАН) : выберите эту настройку, чтобы использовать компонентный выходной сигнал (625i/525i) с чересстрочной разверткой.
- Компонентн (П-СКАН) : выберите эту настройку, чтобы использовать компонентный выходной сигнал (625p/525p) с прогрессивной разверткой.
- Когда в режиме "Стоп" вы нажимаете кнопку VIDEO SEL, режим Вывода видео изменяется в следующей последовательности. (S-Video → Компонент (Ч-СКАН) → Компонент (П-СКАН) → SCART RGB)
- Если после входа в submenu Настр. Показа (Display Setup) в течение 10 сек не будет выбрано Да/Нет, на экране появится предыдущее меню.

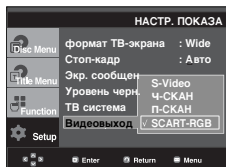

- См. руководство пользователя телевизора, чтобы определить, поддерживает ли телевизор функцию прогрессивной развертки. Если функция прогрессивной развертки поддерживается, то при ее настройке в системе меню телевизора следуйте инструкциям руководства пользователя телевизора.
- Если выход Video установлен неправильно, экран может заблокироваться.
- При изменении разрешения во время воспроизведения может потребоваться несколько секунд, прежде чем появится нормальное изображение.

## Настройка уровня родительского контроля

Функция "Уровень родительского контроля" действует для DVD-дисков, на которых закодирована информация о возрастной категории - что помогает вам контролировать типы DVD-дисков, которые смотрит ваша семья. Диски разделяются максимум на 8 возрастных категорий, которым соответствуют уровни родительского контроля.

### Настройка возрастной категории (рейтинга)

1. Когда проигрыватель находится в режиме "Стоп", нажмите кнопку MENU.
2. Нажмите кнопки ▲/▼ для выбора Setup (Настройка), а затем нажмите ► или ENTER.

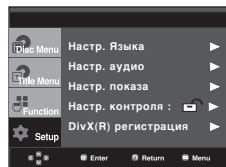

3. Нажмите кнопки ▲/▼ для выбора Настр. Контроля (Parental Setup), а затем нажмите ► или ENTER.

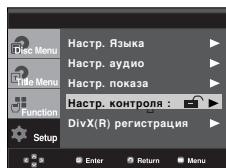

4. Нажмите кнопки ▲/▼ для выбора Возрастная категория (Rating Level), а затем нажмите ► или ENTER.

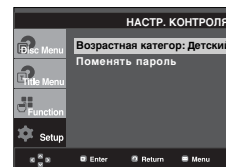

5. Введите ваш пароль.

- По умолчанию установлен пароль 0000.

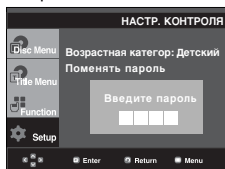

6. Нажмите кнопки ▲/▼ для выбора необходимого значения для Rating Level, а затем нажмите ► или ENTER. Напр.) Установить **детский**

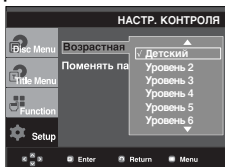

#### ПРИМЕЧАНИЕ

- Если, например, выбрать уровень 6, диски с рейтинговым уровнем 7 или 8 воспроизводиться не будут.
- Чтобы убрать меню, снова нажмите кнопку MENU.

#### Изменение пароля

1. Когда проигрыватель находится в режиме "Стоп", нажмите кнопку MENU.
2. Нажмите кнопки ▲/▼ для выбора Setup (Настройка), а затем нажмите ► или ENTER.

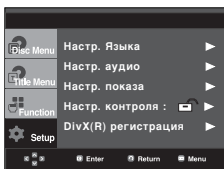

3. Нажмите кнопки ▲/▼ для выбора Настр. Контроля (Parental Setup), а затем нажмите ► или ENTER.

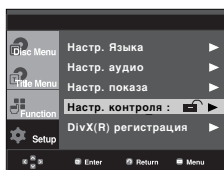

4. Нажмите кнопки ▲/▼ для выбора Поменять пароль (Change Password), а затем нажмите ► или ENTER. Введите ваш новый пароль. Затем введите новый пароль еще раз.

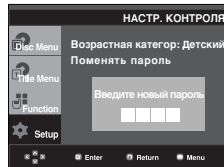
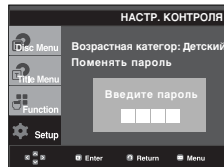
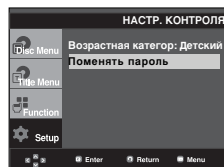

#### ПРИМЕЧАНИЕ

Если вы забыли пароль, см. раздел "Восстановление пароля" в руководстве по устранению неисправностей.

# Справочные данные

## Обновление встроенного ПО

### Введение

Компания Samsung обеспечивает периодическое обновление программного обеспечения данного изделия на собственном веб-сайте ([www.samsung.com](http://www.samsung.com)).

Это необходимо, так как периодически создаются новые кодеки для формата MPEG-4.

Необходимость обновления зависит от версии доступного для обновления программного обеспечения и версии программного обеспечения вашего DVD-проигрывателя.

### Создание диска для обновления ПО

1. Загрузите новейшую версию ПО с Интернет-сайта обновлений компании Samsung ([www.samsung.com](http://www.samsung.com)).
2. Запишите загруженный файл на диск CD-R в записывающем приводе компакт-дисков вашего компьютера.

#### ПРИМЕЧАНИЕ

- Выберите для файловой системы диска CD-ROM формат ISO
- Набор символов должен соответствовать кодировке ISO 9660
- Запись должна быть сделана за одну сессию, сессия должна быть закрыта
- Запись должна вестись на низкой скорости

### Процедура обновления

1. Откройте отсек привода диска. Установите диск в отсек. Закройте отсек. Появится экран обновления микропрограммы.

На экране появится сообщение об обновлении встроенного ПО.



2. Нажмите кнопки ◀/▶ для выбора значения Total, а затем нажмите ENTER.



- В середине процесса записи автоматически открывается отсек для диска. Выньте диск и подождите около 2 мин.
  - Если обновление встроенного ПО проигрывателя прошло успешно, он выключится и затем вновь включится после того, как автоматически закроется лоток для диска. Когда проигрыватель включится, на экране появится следующее меню.
3. Нажмите номерные кнопки для выбора необходимого языка.





#### ПРИМЕЧАНИЕ

- Если сообщение о выборе языка меню не появится, обратитесь в сервисный центр компании Samsung.
- Во время обновления не нажимайте никакие кнопки и не отсоединяйте сетевой шнур.
- Процедура обновления встроенного ПО может изменяться, поэтому перед обновлением обратитесь на Интернет-сайт ([www.samsung.com](http://www.samsung.com)).

# Руководство по устранению проблем

Перед обращением в сервисный центр (для устранения) проверьте следующее.

Проблема	Ваши действия	Инструкция
Пульт дистанционного управления не работает	<ul style="list-style-type: none"> <li>Проверьте батареи в пульте дистанционного управления. Может быть требуется заменить их.</li> <li>Управляйте с помощью пульта дистанционного управления с расстояния не более 6 метров.</li> <li>Выньте батареи и удерживайте в нажатом положении одну или несколько кнопок несколько минут, чтобы разрядить оставшееся внутри пульта электричество и установить в исходное состояние микропроцессор. Вновь установите батареи и попробуйте управлять проигрывателем.</li> </ul>	Стр. 3
Диск не воспроизводится	<ul style="list-style-type: none"> <li>Убедитесь в том, что вы установили диск этикеткой вверх.</li> <li>Проверьте региональный код DVD-диска.</li> </ul>	Стр. 5
Не воспроизводится 5.1 канальный звук	<ul style="list-style-type: none"> <li>5.1 канальный звук воспроизводится только при выполнении следующих условий:               <ol style="list-style-type: none"> <li>DVD-проигрыватель соединен с соответствующим усилителем</li> <li>На диске записан 5.1 канальный звук.</li> </ol> </li> <li>Проверьте, есть ли на воспроизводящемся диске маркировка "Dolby 5.1 ch".</li> <li>Проверьте, правильно ли выполнены соединения с вашей акустической системой и правильно ли она работает.</li> <li>Был ли выбран в меню SETUP для Цифрового выхода режим "Битовый поток"?</li> </ul>	Стр. 13-14 Стр. 28
На экране появляется пиктограмма 	<ul style="list-style-type: none"> <li>Функция не может использоваться или действие не может быть выполнено в данный момент по следующим причинам:               <ol style="list-style-type: none"> <li>Программное обеспечение на DVD-диске накладывает ограничения на эти действия.</li> <li>Программное обеспечение на DVD-диске не поддерживает эту функцию (например, "ракурс").</li> <li>Пункция не доступна в данный момент.</li> <li>Вы затрбовали доступ к номеру фильма, части, или задали время, которые выходят за диапазон допустимых значений.</li> </ol> </li> </ul>	
Меню диска не появляется на экране	<ul style="list-style-type: none"> <li>Проверьте, имеется ли меню на этом диске.</li> </ul>	
Режим воспроизведения отличается от установленного в меню "Настройка"	<ul style="list-style-type: none"> <li>Некоторые из выбранных в меню "Настройка" (SETUP) функций могут не работать надлежащим образом, если на диске не закодирована требующаяся для них информация.</li> </ul>	Стр. 25-29
Не изменяется формат изображения	<ul style="list-style-type: none"> <li>На воспроизводящемся диске записано изображение только в одном формате кадра.</li> </ul>	Стр. 27
Отсутствует звуковое сопровождение	<ul style="list-style-type: none"> <li>Убедитесь в том, что вы задали правильный режим работы выхода цифрового сигнала в меню "Настр. Аудио".</li> </ul>	Стр. 26-27
Экран заблокирован	<ul style="list-style-type: none"> <li>Нажимайте кнопку  в течение не менее 5 секунд при отсутствии диска в проигрывателе. Все параметры будут сброшены к заводским настройкам.</li> </ul>	Стр. 15
Вы забыли пароль	<ul style="list-style-type: none"> <li>Нажимайте кнопку  в течение не менее 5 секунд при отсутствии диска в проигрывателе. Все параметры, включая пароль, будут сброшены к заводским настройкам. Используйте эту функцию только в случае крайней необходимости.</li> </ul>	Стр. 28
Изображение отображается с помехами или оно искажено	<ul style="list-style-type: none"> <li>Обратитесь к Содержанию и найдите в нем раздел данной Инструкции для пользователя, в котором может быть объяснение текущей проблемы и еще раз выполните содержащиеся в разделе процедуры.</li> <li>Если это не помогло устранить проблему, обратитесь в ближайший уполномоченный сервисный центр.</li> </ul>	
Если у вас возникли другие проблемы	<ul style="list-style-type: none"> <li>Убедитесь, что диск не загрязнен или не поцарапан.</li> <li>Почистите диск.</li> </ul>	Стр. 2

## Технические характеристики

Общие	Источник питания	110-240 В переменного тока - 50/60 Гц
	Потребляемая мощность	9 Вт
	Масса	1.7 кг
	Габаритные размеры	Ширина 430 мм × Глубина 207 мм × Высота 37 мм
	Рабочий диапазон температур	+5°C ~ 35°C
	Рабочий диапазон влажности	10 % ~ 75 %
Диск	DVD (многоцелевой цифровой диск)	Скорость считывания: 3,49 ~ 4,06 м/с Примерное время воспроизведения (односторонний однослойный диск): 135 минут
	CD : 12 см (компакт диск)	Скорость считывания: 4,8 ~ 5,6 м/с Максимальное время воспроизведения: 74 минуты Скорость считывания: 4,8 ~ 5,6 м/с
	CD : 8 см (компакт диск)	Максимальное время воспроизведения: 20 минут Скорость считывания: 4,8 ~ 5,6 м/с
	VIDEO-CD : 12 см	Максимальное время воспроизведения: 74 минуты (видеосигнал + аудио сигнал)
Выход видео	Композитный видеосигнал	1 канал: 1,0 В п-п (на нагрузке 75 Ом)
	Компонентный видеосигнал	Y : 1,0 В п-п (на нагрузке 75 Ом) Pr : 0,7 В п-п (на нагрузке 75 Ом) Pb : 0,7 В п-п (на нагрузке 75 Ом)
	Сигнал S-VIDEO	Сигнал яркости : 1 В п-п (на нагрузке 75 Ом) Сигнал цветности : 0,3 В п-п (на нагрузке 75 Ом)
Выход аудио	2 канала	Левый (1/L), Правый (2/R)
	* Частотная характеристика	Частота дискретизации 48 кГц : 4 Гц - 22 кГц Частота дискретизации 96 кГц : 4 Гц - 44 кГц
	* Отношение С/Ш	110 дБ
	* Динамический диапазон	100 дБ
	* Суммарный коэффициент гармоник	0,004 %

\*: Номинальные технические характеристики

- Фирма Samsung Electronics Co., Ltd. оставляет за собой право изменять технические характеристики без предварительного уведомления.
- Масса и габаритные размеры являются приблизительными.

**Contact SAMSUNG WORLD WIDE**

If you have any questions or comments relating to Samsung products, please contact the SAMSUNG customer care centre.

**Связывайтесь с SAMSUNG по всему миру**

Если у вас есть предложения или вопросы по продуктам Samsung, связывайтесь с информационным центром Samsung.

**Зв'яжіться з SAMSUNG WORLD WIDE**

Якщо ви маєте коментарі або питання стосовно виробів компанії Samsung, зв'яжіться з центром підтримки користувачів Samsung.

Region	Country	Customer Care Center ☎	Web Site
North America	CANADA	1-800-SAMSUNG (7267864)	www.samsung.com/ca
	MEXICO	01-800-SAMSUNG (7267864)	www.samsung.com/mx
	U.S.A	1-800-SAMSUNG (7267864)	www.samsung.com
Latin America	ARGENTINE	0800-333-3733	www.samsung.com/ar
	BRAZIL	0800-124-421	www.samsung.com/br
	CHILE	800-726-7864(SAMSUNG)	www.samsung.com/cl
	COSTA RICA	0-800-507-7267	www.samsung.com/latin
	ECUADOR	1-800-10-7267	www.samsung.com/latin
	EL SALVADOR	800-6225	www.samsung.com/latin
	GUATEMALA	1-800-299-0013	www.samsung.com/latin
	JAMAICA	1-800-234-7267	www.samsung.com/latin
	PANAMA	800-7267	www.samsung.com/latin
	PUERTO RICO	1-800-682-3180	www.samsung.com/latin
	REP. DOMINICA	1-800-751-2676	www.samsung.com/latin
	TRINIDAD & TOBAGO	1-800-7267-864	www.samsung.com/latin
VENEZUELA	1-800-100-5303	www.samsung.com/latin	
Europe	BELGIUM	02 201 2418	www.samsung.com/be
	CZECH REPUBLIC	844 000 844	www.samsung.com/cz
	DENMARK	38 322 887	www.samsung.com/dk
	FINLAND	09 693 79 554	www.samsung.com/fi
	FRANCE	08 25 08 65 65 (0,15€/Min)	www.samsung.com/fr
	GERMANY	01805 - 121213 (€ 0,12/Min)	www.samsung.de
	HUNGARY	06 40 985 985	www.samsung.com/hu
	ITALIA	199 153 153	www.samsung.com/it
	LUXEMBURG	02 261 03 710	www.samsung.lu
	NETHERLANDS	0900 20 200 88 (€ 0.10/Min)	www.samsung.com/nl
	NORWAY	231 627 22	www.samsung.com/no
	POLAND	0 801 801 881	www.samsung.com/pl
	PORTUGAL	80 8 200 128	www.samsung.com/pt
	SLOVAKIA	0850 123 989	www.samsung.com/sk
	SPAIN	902 10 11 30	www.samsung.com/es
	SWEDEN	08 585 367 87	www.samsung.com/se
U.K	0870 242 0303	www.samsung.com/uk	
CIS	RUSSIA	8-800-200-0400	www.samsung.ru
	UKRAINE	8-800-502-0000	www.samsung.com/ur
Asia Pacific	AUSTRALIA	1300 362 603	www.samsung.com/au
	CHINA	800-810-5858, 010- 6475 1880	www.samsung.com.cn
	HONG KONG	2862 6001	www.samsung.com/hk
	INDIA	3030 8282 1600 1100 11	www.samsung.com/in
	INDONESIA	0800-112-8888	www.samsung.com/id
	JAPAN	0120-327-527	www.samsung.com/jp
	MALAYSIA	1800-88-9999	www.samsung.com/my
	PHILIPPINES	1800-10-SAMSUNG (7267864)	www.samsung.com/ph
	SINGAPORE	1800-SAMSUNG (7267864)	www.samsung.com/sg
	THAILAND	1800-29-3232 02-689-3232	www.samsung.com/th
	TAIWAN	0800-329-999	www.samsung.com/tw
VIETNAM	1 800 588 889	www.samsung.com/vn	
Middle East & Africa	SOUTH AFRICA	0860 7267864 (SAMSUNG)	www.samsung.com/za
	U.A.E	800SAMSUNG (7267864)	www.samsung.com/mea

## **Великобритания**

### **Утилизация изделия**

*(Отходы электрического и электронного оборудования)*

---



Данное обозначение на изделии или документации указывает на то, что по истечении срока эксплуатации изделие нельзя утилизировать вместе с другими бытовыми отходами. Во избежание потенциально негативного влияния на окружающую среду или здоровье человека вследствие неконтролируемой утилизации отходов, отделите данное изделие от других типов отходов для надлежащей переработки с целью рационального повторного использования материальных ресурсов.

Для получения подробной информации о месте и способе экологически безопасной переработки изделия индивидуальные пользователи должны обратиться к торговому представителю, у которого они приобрели изделие, или в местные органы управления.

Промышленным потребителям необходимо обратиться к поставщику и проверить условия договора

# Заходи безпеки

## 1. Налаштування

- Робочу напругу вказано на наклейці ззаду програвача.
- Встановлюйте програвач у шафці таким чином, щоб між стінками та пристроєм залишалось достатньо простору для вентиляції (7-10 см). Не перекривайте вентиляційні отвори на жодному електронному пристрої, щоб не зашкодити циркуляції повітря.
- Не закривайте лоток для диску вручну.
- Не ставте пристрої один на другий.
- Обов'язково вимкніть всі пристрої перед тим, як переносити програвач.
- Перед під'єднанням до програвача інших пристроїв обов'язково вимкніть їх.
- Після користування обов'язково виймайте диск і вимикайте програвач, особливо, якщо він не використовувався протягом тривалого часу.

## 2. Особиста безпека

- Пристрій використовує лазер. Використання засобів керування, налагодження чи виконання функцій інших, ніж передбачено даною інструкцією, може спричинити шкідливе радіаційне опромінення.
- Не відкривайте кришки і не ремонтуйте виріб самостійно. Обслуговування пристрою повинні виконувати кваліфіковані технічні працівники.

## 3. Застереження

- Програвач призначено для домашнього, а не промислового використання. Використовуйте виріб лише для особистих потреб.
- Не ставте на програвач ємностей з рідиною чи дрібних металевих предметів.
- На нормальну роботу програвача можуть впливати зовнішні фактори, такі як блискавка чи статична напруга. У такому випадку вимкніть і увімкніть програвач знову за допомогою кнопки POWER або від'єднайте і знову підключіть кабель живлення до джерела змінного струму. Програвач працюватиме нормально.
- Програвач може не працювати коректно, якщо внаслідок раптових змін температури всередині утворився конденсат. У такому разі залиште програвач у приміщенні з кімнатною температурою, поки його

внутрішні частини висохнуть, і він почне нормально функціонувати.

## 4. Диск

- Не чистіть диски за допомогою розпилювачів для стирання написів, бензину, розріджувачів чи інших летючих розчинників, які можуть пошкодити поверхню диску.
- Не торкайтеся робочої поверхні диску. Тримайте диск за краї або за один край і отвір в центрі диску.
- Обережно витирайте забруднення; ніколи не тріть поверхню диску.

## 5. Інформація про вплив на довкілля

- Батарея, що використовується у цьому пристрої, містить хімічні речовини, шкідливі для довкілля.
- Тому батареї слід утилізувати належним чином, відповідно до федеральних, державних та місцевих норм.

Виріб, до якого додається цей посібник користувача, ліцензований згідно відповідних прав на інтелектуальну власність відповідних третій сторін. Умови ліцензії обмежені до приватного некомерційного використання ліцензованого вмісту кінцевими споживачами. Жодні права на комерційне використання не надаються. Ліцензія не розповсюджується на жоден виріб, крім даного, і не поширюється на жоден неліцензійний виріб чи технологічний процес згідно стандартів ISO/OUR 11172-3 чи ISO/OUR 13818-3, що використовується чи продається разом з даним виробом. Ліцензія розповсюджується лише на використання виробу для кодування та розкодування звукових файлів згідно стандартів ISO/OUR 11172-3 чи ISO/OUR 13818-3. Ця ліцензія не надає жодних прав на використання характеристик чи функцій виробу, які не відповідають стандартам ISO/OUR 11172-3 чи ISO/OUR 13818-3.

**ЗАСТЕРЕЖЕННЯ: ВИКОРИСТАННЯ ЗАСОБІВ КЕРУВАННЯ, НАЛАГОДЖЕННЯ ЧИ ВИКОНАННЯ ФУНКЦІЙ ІНШИХ, НІЖ ПЕРЕДБАЧЕНО ДАНОЮ ІНСТРУКЦІЄЮ, МОЖЕ СПРИЧИНИТИ ШКІДЛИВЕ РАДІАЦІЙНЕ ОПРОМІНЕННЯ.**

# Перш, ніж почати



Пульт дистанційного керування



Батареї для пульту дистанційного керування (розмір AAA)

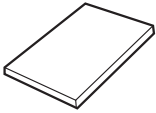

Посібник користувача



Аудіо/відео кабель

## Встановлення батарей в пульт дистанційного керування

1. Відкрийте кришку відділення для батарей ззаду пульту.
2. Вставте дві батареї розміру AAA. Перевірте правильність розташування полюсів (+/-) батарей.
3. Встановіть кришку на місце.

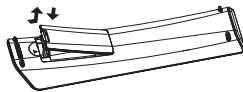

## Якщо пульт ДК не працює коректно

- Перевірте полярність (+/-) батарей (суха батарея)
- Перевірте, чи батареї не розряджені.
- Перевірте, чи між пультом та сенсором дистанційного керування немає перешкод.
- Перевірте, чи поруч немає люмінесцентного освітлення.

# Зміст

Заходи безпеки	2
Перш, ніж почати	3
<b>Налаштування</b>	
Загальні характеристики	4
Типи та характеристики дисків	5
Опис	6
Огляд пульту дистанційного керування	8
<b>Під'єднання</b>	
Вибір під'єднання	9
<b>Базові функції</b>	
Програвання диску	16
Використання функцій пошуку та пропускання	17
Використання функцій дисплею	17
Використання меню диску і заголовку	17
Використання меню функцій	18
Повторне відтворення	18
Сповільнене повторне відтворення	19
<b>Розширені функції</b>	
Налаштування пропорцій (EZ VIEW)	19
Вибір мови звучання	20
Вибір мови субтитрів	20
Зміна кута камери	21
Використання функції миттєвого повторення/пропускання	21
Використання функції закладки	21
Використання функцій масштабування	22
Меню кліпів для MP3/WMA/JPEG/CD	
Audio/MPEG4	22
Вибір папки	22
Відтворення файлів MP3/WMA/CD Audio	23
Відтворення файлів MPEG4	23
Програвання компакт-дисків із зображеннями	24
<b>Меню зміни налаштувань</b>	
Використання меню налаштувань	25
Налаштування мовних характеристик	26
Налаштування параметрів звуку	27
Налаштування параметрів відображення	28
Налаштування батьківського контролю	29
<b>Довідкова інформація</b>	
Оновлення внутрішнього програмного забезпечення	31
Усунення несправностей	32
Специфікації	33

# НАЛАШТУВАННЯ

## Загальні характеристики

### Прекрасний звук

Технологія Dolby Digital, розроблена компанією Dolby Laboratories, забезпечує кришталеву чисте відтворення звуку.

### Екран

Можна переглядати зображення як у звичайному, так і в широкому форматі (16:9).

### Програмоване відтворення (компакт-диск)

Можна запрограмувати відтворення доріжок у потрібній послідовності.

### Батьківський контроль (DVD)

Функція батьківського контролю дозволяє встановити необхідний рівень захисту для унеможливлення перегляду дітьми шкідливих фільмів (жорстоких, фільмів для дорослих тощо).

### Різноманітні функції екранного меню

Переглядаючи фільм, можна вибирати різні мови (звук/субтитри) та кути екрану.

### Послідовна розгортка

Завдяки системі послідовної розгортки створюється покращене зображення із вдвічі більшою кількістю рядків, ніж у звичайному черездядковому зображенні.

### EZ VIEW (DVD)

Функція зручного перегляду дозволяє пристосувати зображення до розмірів екрану телевізора (16:9 чи 4:3).

### Переглядач цифрових фотографій (JPEG)

Можна переглядати цифрові фотографії на екрані телевізора.

### Повторення

Можна повторити пісню чи фільм, просто натиснувши клавішу REPEAT.

### MP3/WMA

Цей пристрій дозволяє програвати диски з файлами у форматі MP3/WMA.

### Миттєве повторення (DVD)

Використовується для повторного відтворення попередніх 10 секунд фільму.

### INSTANT SKIP (DVD)

Ця функція пропускає наступні 10 секунд відтворення.

### MPEG4

Цей пристрій може відтворювати фрагменти у форматі MPEG4 в файлах AVI.

### Примітка

- Диски, які не можна відтворювати на цьому програвачі.
  - DVD-ROM
  - DVD-RAM
  - CD-ROM
  - CDV
  - CDI
  - CVD
  - З дисків CDG відтворюється лише звук без зображення.
- Можливість відтворення може залежати від умов запису.
  - DVD-R, +R
  - CD-RW
  - DVD+RW, -RW (відео режим)
- Пристрій може не відтворювати деякі диски CD-R, CD-RW та DVD-R через тип диску чи умови запису.

## ЗАХИСТ ВІД КОПІЮВАННЯ

Багато дисків DVD кодується для захисту від копіювання. Тому DVD-програвач необхідно під'єднувати безпосередньо до телевізора, а не до відеоманітофона. Якщо програвач під'єднати до відеоманітофона, зображення із захищеного від копіювання DVD-диску буде спотворене.

У даному виробі використана технологія захисту авторських прав, що захищена пунктами ряду патентів США та іншими правами на інтелектуальну власність корпорації Macrovision та інших власників відповідних прав. Для використання цієї технології захисту авторських прав необхідний дозвіл корпорації Macrovision, і її використання призначене для домашнього та іншого обмеженого перегляду, крім випадків, для яких отримано інші повноваження від корпорації Macrovision. Інженерний аналіз та розбирання виробу заборонені.



## ВИХІДНИЙ СИГНАЛ ІЗ ПОСЛІДОВНОЮ РОЗГОРТКОЮ (525p/625p)

"КОРИСТУВАЧАМ СЛІД ВЗЯТИ ДО УВАГИ, ЩО НЕ ВСІ ТЕЛЕПРИЙМАЧІ З СИСТЕМОЮ ВИСОКОЇ ЧІТКОСТІ Є ПОВНІСТЮ СУМІСНИМИ З ДАНИМ ПРИСТРОЄМ І В ЗОБРАЖЕННІ МОЖУТЬ ВИНΙΚАТИ ПЕРЕШКОДИ; У РАЗІ ВИНІКНЕННЯ ПРОБЛЕМ ІЗ ПЕРЕГЛЯДОМ ЗОБРАЖЕННЯ В РЕЖИМІ ПОСЛІДОВНОЇ РОЗГОРТКИ 525 ЧИ 625 РЯДКІВ, РЕКОМЕНДУЄТЬСЯ ПЕРЕКЛЮЧИТИ ПІД'ЄДНАННЯ НА ВИХІД СТАНДАРТНОЇ ЧІТКОСТІ.

ЯКЩО У ВАС ВИНІКАЮТЬ ПИТАННЯ ЩОДО СУМІСНОСТІ ТЕЛЕПРИЙМАЧА З ЦЬЮ МОДЕЛЛЮ DVD-ПРОГРАВАЧА В РЕЖИМАХ 525p ТА 625p, ЗВЕРНІТЬСЯ ДО ЦЕНТРУ ПІДТРИМКИ КОРИСТУВАЧІВ SAMSUNG."

## Типи та характеристики дисків

Цей програвач DVD-дисків може відтворювати такі типи дисків з відповідними логотипами:

Типи дисків (логотипи)	Типи записів	Діаметр диску	Максимальна тривалість відтворення	Характеристики
<b>DVD</b> 	Звук + відео	12 Cm	Односторонній 240 хв. Двосторонній 480 хв.	<ul style="list-style-type: none"> <li>- DVD-диск містить чудовий звук і зображення завдяки системам Dolby Digital та MPEG-2.</li> <li>- За допомогою екранного меню можна легко вибрати різноманітні звукові та екранні функції.</li> </ul>
		8 Cm	Односторонній 80 хв. Двосторонній 160 хв.	
<b>VIDEO-CD</b> 	Звук + відео	12 Cm	74 хв.	<ul style="list-style-type: none"> <li>- Відео з CD-звуком, якістю зображення VHS і технологією стискання MPEG-1.</li> </ul>
		8 Cm	20 хв.	
<b>AUDIO-CD</b> 	Звук	12 Cm	74 хв.	<ul style="list-style-type: none"> <li>- Звук записується на компакт-диск у вигляді цифрового сигналу, що забезпечує кращу якість, менше спотворення і значно менше зниження якості звуку з часом.</li> </ul>
		8 Cm	20 хв.	

### Позначення на дисках

	Цифровий код регіону відтворення
<b>PAL</b>	Система трансляції PAL, поширена у Великій Британії, Франції, Німеччині тощо.
	Диск із звуком стандарту Dolby Digital
<b>STEREO</b>	Диск із стереозвуком
<b>DIGITAL SOUND</b>	Цифровий аудіо-диск
	Диск із звуком стандарту DTS
	Диск із записом у форматі MP3

Одночасно можна вставити лише один диск DVD. Якщо вставити два чи більше дисків одночасно, відтворення буде неможливим, і це може спричинити пошкодження DVD-програвача.

### Цифровий код регіону

Як DVD-програвачу, так і диску призначається цифровий код за регіоном. Для відтворення дисків ці регіональні коди повинні співпадати. Якщо код пристрою не співпадає з кодом диску, диск не буде програватися.

Цифровий регіональний код програвача знаходиться на його задній панелі.

### Сертифікація DivX

DivX, DivX Certified, та відповідні логотипи є торговельними знаками компанії DivXNetworks, Inc і використовуються згідно ліцензії.



### Елементи керування на передній панелі

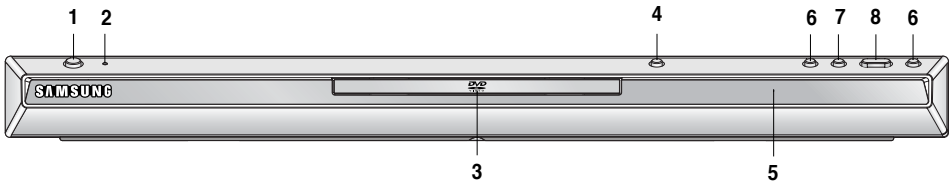

#### 1. STANDBY/ON (⊙/I)

Якщо натиснути кнопку STANDBY/ON, лампа індикатора згасає і програвач вмикається.

#### 2. Індикатор режиму очікування

Індикатор засвічується, коли пристрій вперше вмикається в мережу живлення.

#### 3. ЛОТОК ДЛЯ ДИСКУ

Сюди вставляється диск.

#### 4. OPEN/CLOSE (▲)

Щоб відкрити чи закрити лоток диску, натисніть цю кнопку.

#### 5. ДИСПЛЕЙ

Тут відображаються індикатори роботи.

#### 6. SKIP (◀◀ / ▶▶) SEARCH

За допомогою цих кнопок можна здійснювати пошук вперед/назад на диску. Їх можна використовувати, коли потрібно пропустити том, розділ чи доріжку.

#### 7. СТОП (■)

Зупиняє відтворення з диску.

#### 8. ВІДТВОРЕННЯ/ПАУЗА (▶||)

Розпочинає або призупиняє відтворення з диску.

### Дисплей на передній панелі



Загальна тривалість відтворення / Відображення різноманітних повідомлені, що стосуються роботи, наприклад PLAY, STOP, LOAD і т. ін.

podSC: У програвачі немає диску.

OPEN: Лоток диску відкритий.

LOAD: Програвач завантажує інформацію про диск.

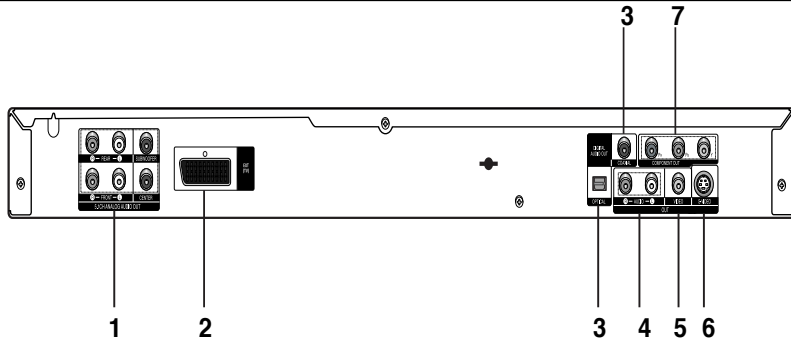

### 1. ГНІЗДА 5.1-КАНАЛЬНИХ АНАЛОГОВИХ ВИХОДІВ

- Підключіться до підсилювача з гніздами 5.1-канальних аналогових входів.

### 2. ГНІЗДО SCART

- Для під'єднання до входу SCART на телевізорі.

### 3. ГНІЗДА ЦИФРОВОГО АУДІОВИХОДУ

- Можна під'єднувати сумісний приймач Dolby Digital за допомогою оптичного або коаксіального кабелю для передачі цифрового сигналу.
- Можна під'єднувати аудіо-відео підсилювач з декодером Dolby Digital, MPEG2 або DTV за допомогою оптичного або коаксіального кабелю для передачі цифрових даних.

### 4. ГНІЗДА АУДІОВИХОДУ

Для під'єднання до аудіо входів телевізора чи аудіо/відеоприймача.

### 5. ГНІЗДО ВІДЕОВИХОДУ

- Використовується для під'єднання до відеовиходу телевізора за допомогою відеокабеля.

- В меню налаштувань для відеовиходу необхідно встановити значення Сложное/S-VIDEO.

### 6. ГНІЗДО ВИХОДУ S-VIDEO

- Через це гніздо та кабель S-Video пристрій можна під'єднати до гнізда S-Video на телевізорі для підвищення якості зображення.

- В меню налаштувань для відеовиходу необхідно встановити значення Сложное/S-VIDEO.

### 7. ГНІЗДА КОМПОНЕНТНОГО ВІДЕОВИХОДУ

- Цими гніздами можна скористатися, якщо телевізор має компонентний відеовихід. Ці гнізда забезпечують відеосигнал R, B та Y.
- Якщо в меню налаштувань вибраний відеовихід Компонент (П-СКАН), телевізор працюватиме в режимі послідовної розгортки.
- Якщо в меню налаштувань вибраний відеовихід Компонент (Ч-СКАН), телевізор працюватиме в режимі черзрядкової розгортки.

#### Примітка

- Перевірте в посібнику користувача для телевізора, чи підтримує він режим послідовної розгортки (P-SCAN). Якщо послідовне сканування підтримується, дотримуючись вказівок посібника користувача стосовно послідовного сканування, налаштуйте систему свого телевізора за допомогою телевізійного меню.
- Якщо в меню налаштувань вибраний відеовихід Компонент (П-СКАН), звичайний відеовихід і вихід S-Video не працюватимуть.
- Додаткову інформацію про використання меню налаштувань можна знайти на стор. 55~56.

# Огляд пульта дистанційного керування

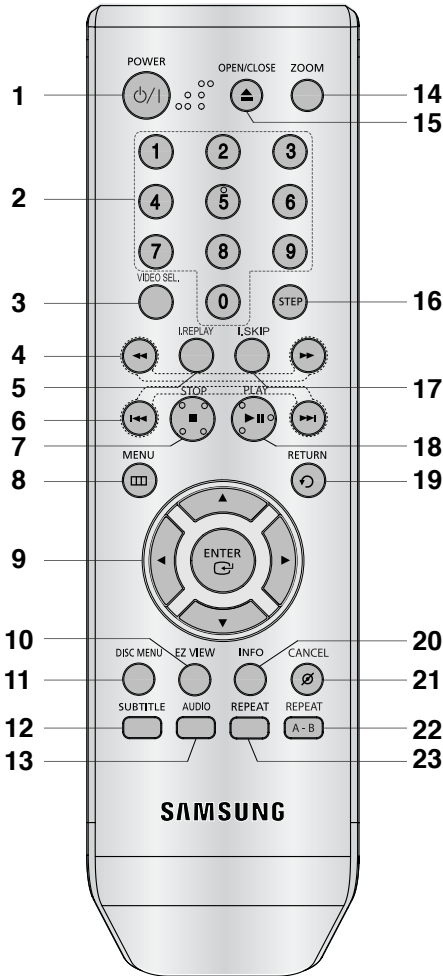

1. Кнопка DVD-POWER  
Вмикає або вимикає живлення.
2. Цифрові кнопки
3. Кнопка VIDEO SEL. (вибір відео)  
Для вибору вихідного формату відео.
4. Кнопки SEARCH/ (◀ / ▶)  
Дозволяють здійснювати пошук вперед/назад на диску.

5. Кнопка INSTANT REPLAY  
Використовується для повторного відтворення попередніх 10 секунд фільму.
6. Кнопки SKIP (◀◀ / ▶▶)  
Використовуються для пропускання тому, розділу або доріжки.
7. Кнопка СТОП (■)
8. Кнопка MENU  
Викликає меню DVD-програвача.
9. Кнопки ENTER/▲▼◀▶  
Ця кнопка працює як перемикач.
10. Кнопка EZ VIEW  
Формат зображення можна легко пристосувати до формату екрану телевізора (16:9 чи 4:3).
11. Кнопка DISC MENU  
Викликає меню диску.
12. Кнопка SUBTITLE
13. Кнопка AUDIO  
Використовується для виклику різних звукових функцій на диску.
14. Кнопка ZOOM (масштабування)  
Для збільшення зображення з DVD.
15. Кнопка OPEN/CLOSE (▲)  
Служить для відкривання та закривання лотка диску.
16. Кнопка STEP  
Переходить до відтворення наступного кадру.
17. Кнопка INSTANT SKIP  
Ця функція пропускає наступні 10 секунд відтворення.
18. Кнопка ВІДТВОРЕННЯ/ПАУЗА (▶▶)  
Розпочинає або призупиняє відтворення з диску.
19. Кнопка RETURN  
Повертає до попереднього меню.
20. Кнопка INFO  
Відображає поточний режим диску.
21. Кнопка CANCEL  
Повертає до попереднього меню.
22. Кнопка REPEAT A-B  
Дозволяє повторити відтворення певного проміжку на диску, від точки A до точки B.
23. Кнопка REPEAT  
Дозволяє повторити відтворення тому, розділу, доріжки чи диску.

# ПІД'ЄДНАННЯ

## Вибір під'єднання

Нижче подано приклади часто використовуваних способів під'єднання DVD-програвача до телевізора та інших пристроїв.

Перш ніж під'єднати DVD-програвач

- Перед під'єднанням або від'єднанням будь-яких кабелів завжди вимикайте програвач, телевізор та інші пристрої.
- Дивіться додаткову інформацію про пристрої, які під'єднуються (наприклад, телевізор), у посібниках користувача для цих пристроїв.

Під'єднання до телевізора (SCART)

- За допомогою кабелю SCART з'єднайте роз'єм SCART (EXT) на задній панелі програвача з роз'ємом SCART (IN) телевізора.
- Якщо телевізор не обладнаний гніздом SCART, можна вибрати одне з наступних під'єднань:

Під'єднання до телевізора (Video CVBS)

### 1

За допомогою відео/аудіо кабелів з'єднайте роз'єми ВИХІД ВІДЕО (жовтий) / АУДІО (червоний та білий) на задній панелі програвача DVD з роз'ємами ВХІД ВІДЕО (жовтий) / АУДІО (червоний та білий) телевізора.

### 2

Увімкніть DVD-програвач і телевізор.

### 3

Натисніть на кнопку пошуку сигналу на пульті дистанційного керування телевізора, поки на екрані не з'явиться відеосигнал з DVD-програвача.

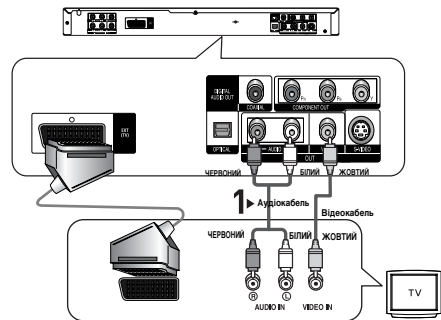

## Примітка

- Якщо аудіо кабель проходить надто близько до кабелю живлення, це може спричинити появу шумів.
  - Якщо потрібно під'єднати підсилювач, дивіться вказівки на сторінці про під'єднання підсилювача. (Див. стор. 15~16)
  - Кількість та розташування роз'ємів можуть бути різними для різних телевізорів. Дивіться, будь ласка, посібник користувача телевізора.
  - Якщо аудіо вхід телевізора має лише один роз'єм, під'єдняйте його до [лівого] (білого) роз'єму [АУДІО ВИХОДУ] DVD-програвача.
  - Якщо натиснути кнопку VIDEO SEL., коли DVD-програвач знаходиться в режимі зупинки або коли диск відсутній, режим відеовиходу змінюється в наступній послідовності: (S-Video → Компонент (Ч-СКАН) → Компонент (П-СКАН) → SCART RGB).
- Будь-ласка, не під'єднуйте SCART та Компонент відео (Y, Pb, Pr) одночасно, оскільки вони можуть зіпсувати якість відео.

## Під'єднання до телевізора (S-Video)

- Під'єднання до телевізора за допомогою кабелю S-Video.
- Дозволить отримати високоякісне зображення. В режимі S-Video складова зображення ділиться на чорно-білий (Y) та кольоровий (C) сигнали, забезпечуючи чистіше зображення, ніж звичайний режим відеовходу. (Аудіо сигнали передаються через аудіовихід).

### 1

За допомогою кабелю S-Video (не входить в комплект) з'єднайте роз'єм S-VIDEO OUT на задній панелі програвача з роз'ємом S-VIDEO IN телевізора.

### 2

За допомогою відео та аудіо кабелів з'єднайте роз'єми АУДІОВИХІД (червоний та білий) на задній панелі програвача DVD з роз'ємами АУДІОВИХІД (червоний та білий) телевізора. Увімкніть DVD-програвач і телевізор.

### 3

Натисніть на кнопку пошуку сигналу на пульті дистанційного керування телевізора, поки на екрані не з'явиться сигнал S-Video з DVD-програвача.

### 4

В меню налаштування зображення встановіть відеовихід Сложное/S-VIDEO. (Див. стор. 55~56)  
Для зміни режимів вихідного відеосигналу можна скористатись кнопкою VIDEO SEL. (Див. стор. 11)

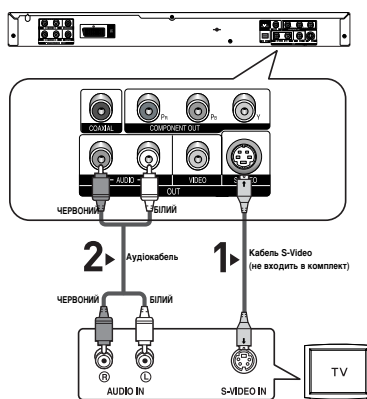

## Примітка

- Якщо потрібно під'єднати підсилювач, дивіться інструкції на сторінці про під'єднання підсилювача. (Див. стор. 15~16)
- Кількість та розташування роз'ємів можуть бути різними для різних телевізорів. Дивіться, будь ласка, посібник користувача для телевізора.
- Будь-ласка, не під'єднуйте S-відео та Компонент відео (Y, Pb, Pr) одночасно, оскільки вони можуть зіпсувати якість відео.

## Під'єднання до телевізора (черезрядковий режим)

- Під'єднання до телевізора за допомогою компонентних відеокабелів.
- Дозволить отримати високоякісне зображення з чітким передаванням кольору. У компонентному відео складова зображення ділиться на чорно-білий (Y), блакитний (P<sub>B</sub>) та червоний (P<sub>R</sub>) сигнали, забезпечуючи чітке і чисте зображення. (Аудіо сигнали передаються через аудіо вихід).

### 1

За допомогою компонентного відеокабелю (не входить в комплект) з'єднайте роз'єм COMPONENT VIDEO OUT на задній панелі програвача з роз'ємом COMPONENT IN телевізора.

### 2

За допомогою відео та аудіо кабелів з'єднайте роз'єми АУДІОВИХІД (червоний та білий) на задній панелі програвача DVD з роз'ємами АУДІОВИХІД (червоний та білий) телевізора. Увімкніть DVD-програвач і телевізор.

### 3

Натискайте на кнопку пошуку сигналу на пульті дистанційного керування телевізора, поки на екрані не з'явиться компонентний сигнал з DVD-програвача.

### 4

В меню налаштування зображення встановіть відеовихід Компонент (Ш-СКАН). (Див. стор. 55~56)  
Для зміни режимів вихідного відеосигналу можна скористатись кнопкою VIDEO SEL. (Див. стор. 11)

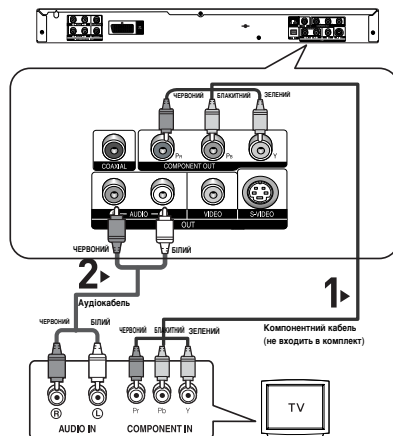

### Примітка

- Якщо за під'єднаних компонентних кабелів відеовихід помилково встановлений на Сложное/S-VIDEO, екран стане червоним.
- Якщо потрібно під'єднати підсилювач, дивіться інструкції на сторінці про під'єднання підсилювача. (Див. стор. 15~16)
- Залежно від виробника телевізора, роз'єми компонентного входу на ньому можуть бути позначені "R-Y, B-Y, Y" або "Cr, Cb, Y" замість "P<sub>R</sub>, P<sub>B</sub>, Y". Кількість та розташування роз'ємів можуть бути різними для різних телевізорів. Дивіться, будь ласка, посібник користувача для телевізора.

## Під'єднання до телевізора (послідовний режим)

### 1

За допомогою компонентного відеокабелю (не входить в комплект) з'єднайте роз'єм COMPONENT VIDEO OUT на задній панелі програвача з роз'ємом COMPONENT IN телевізора.

### 2

За допомогою відео та аудіо кабелів з'єднайте роз'єми АУДІОВИХІД (червоний та білий) на задній панелі програвача DVD з роз'ємами АУДІОВХІД (червоний та білий) телевізора. Увімкніть DVD-програвач і телевізор.

### 3

Натискайте на кнопку пошуку сигналу на пульті дистанційного керування телевізора, поки на екрані не з'явиться компонентний сигнал з DVD-програвача.

### 4

В меню налаштування зображення встановіть відеовихід Компонент (П-СКАН). (Див. стор. 55~56)  
Для зміни режимів вихідного відеосигналу можна скористатись кнопкою VIDEO SEL.  
(Див. стор. 11)

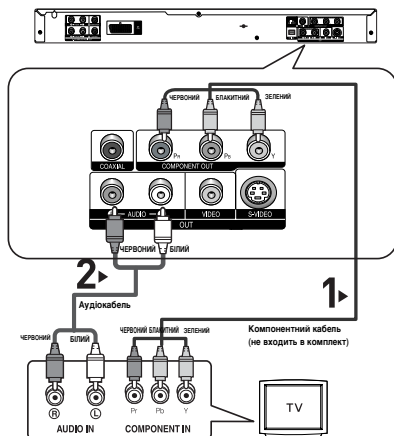

## Щоб побачити послідовний вихідний відеосигнал:

- Перевірте в посібнику користувача до телевізора, чи підтримує він послідовну розгортку. Якщо послідовна розгортка підтримується, налаштуйте свій телевізор за допомогою екранного меню, дотримуючись вказівок посібника користувача для телевізора щодо встановлення режиму послідовної розгортки.
- Для різних телевізорів спосіб під'єднання може відрізнятися від показаного вище.

### Примітка

- Що таке “послідовна розгортка”?

В режимі послідовної розгортки відеозображення має вдвічі більше рядків, ніж у черезрядковому режимі.

Послідовна розгортка забезпечує вищу якість і кращу чистоту зображення.

## Під'єднання до звукової системи (2-канальний підсилювач)

### 1

За допомогою відео та аудіо кабелів з'єднайте роз'єми АУДІОВИХІД (червоний та білий) на задній панелі програвача DVD з роз'ємами АУДІОВИХІД (червоний та білий) підсилювача.

### 2

За допомогою відеокабелю(-ів) з'єднайте роз'єми VIDEO, S-VIDEO чи COMPONENT OUT на задній панелі програвача з роз'ємами VIDEO, S-VIDEO чи COMPONENT IN телевізора, як описано на стор. 11~14.

### 3

Увімкніть DVD-програвач, телевізор та підсилювач.

### 4

Натисніть відповідну кнопку вибору джерела вхідного сигналу підсилювача і виберіть зовнішній вхідний сигнал, щоб почути звук з DVD-програвача. Для встановлення джерела вхідного сигналу на підсилювачі дивіться вказівки у посібнику користувача, що додається до нього.

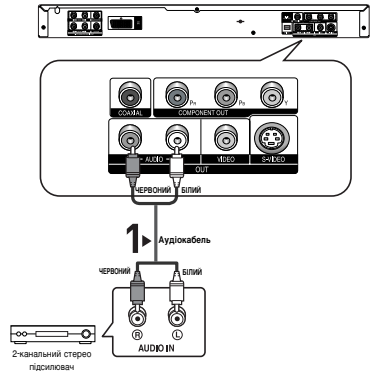

### Примітка

- Вмикаючи підсилювач, зменшіть гучність. Раптовий гучний звук може завдати шкоди динамікам і пошкодити слух.
- Налаштуйте параметри звуку в екранному меню відповідно до типу підсилювача. (Див. стор. 53~54)
- Розташування роз'ємів можуть бути різними для різних підсилювачів. Дивіться, будь ласка, посібник користувача для підсилювача.

## Під'єднання до звукової системи (підсилювач з декодером Dolby Digital, MPEG2 або DTS)

### 1

Якщо використовується оптичний кабель (не входить в комплект), з'єднайте роз'єм DIGITAL AUDIO OUT (OPTICAL) на задній панелі програвача з роз'ємом DIGITAL AUDIO IN (OPTICAL) підсилювача. Якщо використовується коаксіальний кабель (не входить в комплект), з'єднайте роз'єм DIGITAL AUDIO OUT (COAXIAL) на задній панелі програвача з роз'ємом DIGITAL AUDIO IN (COAXIAL) підсилювача.

### 2

За допомогою відеокабелю(-ів) з'єднайте роз'єми VIDEO, S-VIDEO чи COMPONENT OUT на задній панелі програвача з роз'ємами VIDEO, S-VIDEO чи COMPONENT IN телевізора, як описано на стор. 11~14.

### 3

Увімкніть DVD-програвач, телевізор та підсилювач.

### 4

Натисніть відповідну кнопку вибору джерела вхідного сигналу підсилювача і виберіть зовнішній вхідний сигнал, щоб почути звук з DVD-програвача. Для встановлення джерела вхідного сигналу на підсилювачі дивіться вказівки у посібнику користувача, що додається до нього.

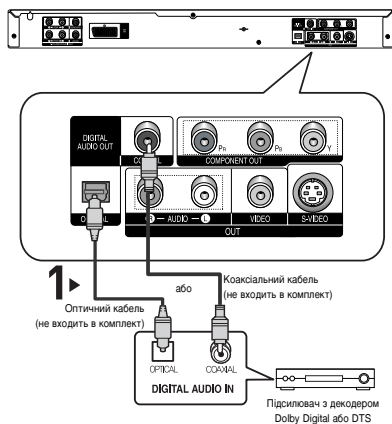

### Примітка

- Якщо до DVD-програвача під'єднується підсилювач з декодером DTS і програватиметься диск із звуком стандарту DTS, то в меню Настр. Аудіо (Audio Setup) потрібно встановити значення Вкл. (On) для пункту DTS. Якщо для цього пункту встановлено значення Вykl. (Off), то звуку не буде або лунатиме гучний монотонний сигнал.
- Вмикаючи підсилювач, зменшіть гучність. Раптовий гучний звук може завдати шкоди динамікам і пошкодити слух.
- Налаштуйте параметри звуку в екранному меню відповідно до типу підсилювача. (Див. стор. 53~54)
- Розташування роз'ємів можуть бути різними для різних підсилювачів. Дивіться, будь ласка, посібник користувача для підсилювача.

## Під'єднання до аналогового підсилювача 5.1CH

### 1

За використання аудіокабелів для аналогового підсилювача 5.1 CH (не входить до стандартного комплекту) підключіть термінали АНАЛОГОВИЙ АУДІОВИХІД 5.1CH на задній частині DVD-програвача до терміналів АНАЛОГОВИЙ АУДІОВИХІД 5.1CH аналогового підсилювача 5.1CH.

### 2

За допомогою відеокабелю(-ів) з'єднайте роз'єми VIDEO, S-VIDEO чи COMPONENT на задній панелі програвача з роз'ємами VIDEO, S-VIDEO чи COMPONENT телевізора, як описано на стор. 11~14..

### 3

Увімкніть DVD-програвач, телевізор та підсилювач. Аналоговий підсилювач 5.1ch

### 4

Щоб отримати звук з DVD-програвача, натисніть кнопку вибору вхідного сигналу на підсилювачі та виберіть зовнішній вхід. Докладно про налаштування аудіовходу див. посібник користувача до підсилювача.

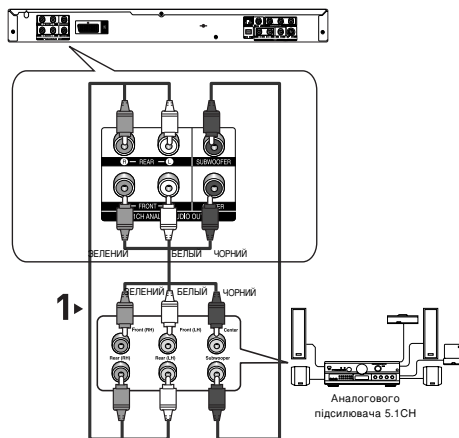

### Примітка

- Не забудьте зменшити гучність, коли вмикаєте підсилювач.  
Несподіваний гучний звук може пошкодити гучномовці та вуха.
- В екранному меню налаштуйте параметри аудіо у відповідності з підсилювачем. (Див.стор. 61~62).
- Розташування терміналів може змінюватися в залежності від моделі підсилювача.  
Дивіться посібник користувача до підсилювача.

# БАЗОВІ ФУНКЦІЇ

## Програвання диску

### Перед програванням

- Увімкніть телевизор і за допомогою пульту дистанційного керування виберіть відповідне джерело вхідного відеосигналу.
- Якщо під'єднана зовнішня звукова система, увімкніть її і виберіть відповідне джерело вхідного аудіосигналу.

Коли програвач увімкнено в мережу живлення, при першому натисненні кнопки DVD POWER з'являється цей екран. Щоб вибрати мову, натисніть кнопку з відповідною ЦИФРОЮ. (Цей екран з'являється лише після першого увімкнення програвача в мережу живлення.) Якщо мова в екрані запуску не встановлена, параметри можуть змінюватися кожного разу, коли Ви вмикатимете чи вимикатимете живлення. Тому перевірте, чи вибрано потрібну мову. Щоб змінити вибрану мову меню, натисніть кнопку ►► на передній панелі пристрою і утримуйте її понад 5 секунд, коли в пристрої немає диску. Тоді знову з'явиться вікно SELECT MENU LANGUAGE, в якому можна змінити обрану мову.



## Відтворення

1. Натисніть кнопку OPEN/CLOSE (▲). Індикатор режиму очікування згасне і відкриється лоток.
2. Обережно покладіть диск на лоток, логотипом догори.
3. Натисніть кнопку ВІДТВОРЕННЯ/ПАУЗА (►||) або OPEN/CLOSE (▲), щоб закрити лоток із диском. Якщо відтворення диску зупинено, програвач запам'ятовує місце зупинки і коли натиснути кнопку ВІДТВОРЕННЯ/ПАУЗА (►||), відтворення продовжиться з того місця, де воно було зупинено.
4. Зупинення відтворення  
Під час відтворення натисніть кнопку СТОП (■).

5. Виймання диска  
Натисніть кнопку OPEN/CLOSE (▲).
6. Призупинення відтворення  
Під час відтворення натисніть кнопку ВІДТВОРЕННЯ/ПАУЗА (►||) або STEP на пульті ДК.  
- Зображення зупиняється, звуку немає.  
Щоб продовжити відтворення, ще раз натисніть кнопку ВІДТВОРЕННЯ/ПАУЗА (►||).
7. Покрокове відтворення (крім компакт-дисків)  
Під час відтворення натисніть кнопку STEP на пульті ДК.  
- Після кожного натискання кнопки з'являється новий кадр.  
- Звук в режимі STEP не відтворюється.  
- Щоб продовжити відтворення у нормальному режимі, натисніть кнопку ВІДТВОРЕННЯ/ПАУЗА (►||).
8. Відтворення в сповільненому режимі (крім компакт-дисків)  
Натисніть і утримуйте кнопку SEARCH (►►), щоб вибрати швидкість відтворення між 1/8, 1/4 і 1/2 звичайної в режимі PAUSE або STEP.  
- Звук в сповільненому режимі не відтворюється.  
- Щоб продовжити відтворення у нормальному режимі, натисніть кнопку ВІДТВОРЕННЯ/ПАУЗА (►||).

### Примітка

- Якщо програвач залишатиметься в режимі зупинки довше 1 хвилини, і не відбувається жодного втручання користувача, активізується екранна заставка. Щоб продовжити відтворення у нормальному режимі, натисніть кнопку ВІДТВОРЕННЯ/ПАУЗА (►||).
- Якщо програвач залишатиметься в режимі зупинки довше 30 хвилин, живлення автоматично вимикається, за винятком випадків, коли мікрофон підключено. (Функція автоматичного вимкнення живлення)
- Якщо програвач залишатиметься в режимі паузи протягом близько 5 хвилин, відтворення буде зупинено.
- Піктограма (⊗) означає, що натиснуто неправильну кнопку.

## Використання функцій пошуку та пропускання

Під час відтворення можна здійснювати швидкий пошук у розділі чи доріжці і за допомогою функції ПРОПУСКАННЯ швидко перейти до наступного вибраного елемента.

### Пошук у розділі або доріжці

Під час відтворення натисніть і утримуйте кнопку SEARCH (◀▶ або ▶▶) на пульті ДК довше 1 сек.

- Для виконання пошуку на дисках DVD, VCD або CD у прискореному режимі натисніть і утримуйте кнопку.

DVD	2X, 4X, 64X, 128X
VCD	4X, 8X
CD	2X, 4X, 8X

#### Примітка

- Швидкість, вибрана цією функцією, може відрізнятись від реальної швидкості відтворення.
- Звук в режимі пошуку не відтворюється (крім CD).

### Пропускання доріжок

Під час відтворення натисніть кнопку SKIP (◀◀ або ▶▶).

- Під час програвання DVD-диску кнопка SKIP (▶▶) використовується для переходу до наступного розділу. Внаслідок натиснення кнопки SKIP (◀◀) відбувається перехід на початок розділу. Внаслідок повторного натиснення цієї кнопки відбувається перехід на початок попереднього розділу.
- Під час програвання диску VCD 2.0 в режимі Menu Off (Меню вимк.), диску VCD 1.1 або компакт-диску, кнопки SKIP (▶▶) виконує перехід до наступної доріжки. Внаслідок натиснення кнопки SKIP (◀◀) відбувається перехід на початок доріжки. Внаслідок повторного натиснення цієї кнопки відбувається перехід на початок попередньої доріжки.
- Якщо на VCD-диску тривалість відтворення доріжки перевищує 15 хвилин і натиснуто кнопку ▶▶, відбувається перехід на 5 хвилин вперед. Якщо натиснуто кнопку ◀◀, відбувається перехід на 5 хвилин назад.

#### Примітка

Для дисків VCD 2.0 кнопка DISC MENU використовується для вибору режиму Menu On (Меню увімк.) чи Menu Off (Меню вимк.).







## Використання функцій дисплею

### Відтворення DVD/VCD/CD/MPEG4

1. Під час відтворення натисніть кнопку INFO на пульті ДК.
  - Функцію інформації можна також вибрати у меню функцій, натиснувши кнопку MENU.

2. Виберіть потрібний елемент за допомогою кнопок ▲/▼.
  - Для дисків VCD 2.0 кнопка DISC MENU використовується для вибору режиму Menu On (Меню увімк.) чи Menu Off (Меню вимк.).
3. Для вибору потрібного налаштування натискайте кнопки ◀/▶, потім натисніть кнопку ENTER.
  - Щоб відкрити безпосередньо певний том або розділ чи почати відтворення запису з певного моменту часу, можна скористатися цифровими кнопками на пульті ДК.
4. Щоб приховати вікно, знову натисніть кнопку INFO.

#### Примітка

	Служить для доступу до потрібного тому, коли на диску їх декілька. Наприклад, якщо на DVD-диску записано більше одного фільму, кожен з них буде визначено.
 	Більшість DVD-дисків поділено на розділи так, щоб було легше знайти потрібний момент (подібно до доріжок на звукових компакт-дисках).
	Дозволяє почати відтворення фільму з потрібного моменту часу. Необхідно ввести час початку в якості орієнтиру. На деяких дисках функція пошуку за часом не працює.
	Стосується мови звукової доріжки фільму. У даному прикладі звукова доріжка відтворюється англійською у системі 5.1 каналів. На DVD-диску може бути до восьми різних звукових доріжок.
	Стосується мов субтитрів, що наявні на диску. Можна вибрати мову субтитрів або зовсім їх вимкнути з екрану, якщо забажаєте. На DVD-диску може бути до 32 різних комплектів субтитрів.

## Використання меню диску і заголовку

### Використання Disc Menu (Меню диску)

1. Під час відтворення DVD-диску натисніть кнопку MENU на пульті ДК.
2. Натискайте кнопки ▲/▼, щоб вибрати Disc Menu, після чого натисніть кнопку ENTER.

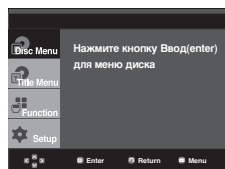

### Примітка

- Залежно від типу диска, Disc Menu (Меню диску) може не працювати.
- Скористатися Disc Menu (Меню диску) можна також за допомогою кнопки DISC MENU на пульті ДК.
- Для дисків VCD 2.0 кнопка DISC MENU використовується для вибору режиму Menu On (Меню увімк.) чи Menu Off (Меню вимк.).

## Використання меню тому

1. Під час відтворення DVD-диску натисніть кнопку MENU на пульті ДК.
2. Натискайте кнопки ▲ або ▼, щоб вибрати Title Menu, після чого натисніть кнопку ENTER..

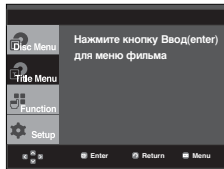

### Примітка

- Залежно від типу диска, Title Menu (Меню тому) може не працювати.
- Title Menu (Меню тому) відображається лише за умови наявності на диску принаймні двох томів.

## Використання меню функцій

### Використання меню функцій

1. Натисніть кнопку MENU під час відтворення.
2. За допомогою кнопок ▲/▼ виберіть пункт Function (Функція), потім натисніть ► або ENTER.
  - ИНФО (Info) (див. стор.17)
  - Увелич. (Zoom) (див. стор. 22)
  - Закладка (Bookmark) (див. стор. 21)
  - Повтор (Repeat) (див. стор. 18)
  - EZ View (див. стор. 19)
  - Угол (див. стор. 21)

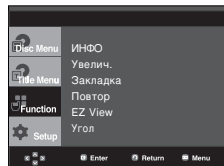

3. Натискайте кнопки ▲/▼, щоби вибрати одну з п'яти функцій. Тоді, щоби скористатися функцією, натисніть кнопку ► або ENTER. Цими функціями можна також скористатися безпосередньо за допомогою відповідних кнопок на пульті дистанційного керування.
  - INFO
  - EZ VIEW
  - REPEAT

## Повторне відтворення

Повторення поточної доріжки, розділу, тому, вибраного проміжку (від А до В), або усього диску.

### Відтворення DVD/VCD

1. Натисніть кнопку REPEAT на пульті ДК. З'явиться екранне меню повтору.
2. Щоб вибрати Chapter (Розділ), Title (Том), або A-B, натискайте кнопки ◀/▶, потім натисніть кнопку ENTER.
  - Chapter (Розділ) (🔄): повторює відтворюваний розділ.
  - Title (Том) (📀): повторює відтворюваний том.
  - Disc (Диск) (📀): повторює відтворюваний диск.
  - Track (Доріжка) (📀): повторює відтворювану доріжку.
  - A-B: повторює вибраний сегмент на диску.

#### DVD

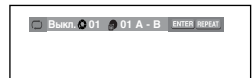

#### VCD

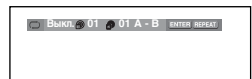

Використання функції повторення від А до В

1. Натисніть кнопку REPEAT A-B в тому місці, з якого потрібно почати повторення (А).  
Буде автоматично виділено позицію "В".
2. Натисніть кнопку REPEAT A-B в тому місці, в якому потрібно закінчити повторення (В).
  - Щоб повернутись до нормального перегляду, натисніть кнопку CANCEL.
3. Для повернення до звичайного відтворення знову натисніть REPEAT, тоді виберіть Выкл. за допомогою кнопок ◀▶ та натисніть кнопку ENTER.

#### DVD

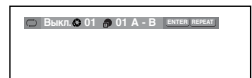

#### VCD

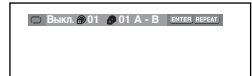

**Примітка**

- Функція повторення від А до В не дозволяє встановити пункт (В) ближче, ніж через 5 секунд відтворення від пункту (А).
- Залежно від типу диска, функція повторення може не працювати.
- Для VCD2.0 ця функція працюватиме лише в режимі вимкненого меню. Щоби вимкнути меню натисніть кнопку DISC MENU..

**Сповільнене повторне відтворення**

Ця функція дозволяє повторити у сповільненому режимі сцени спортивних вправ, танців, гри на музичних інструментах тощо для докладнішого їх вивчення.

**Відтворення DVD-диска**

1. Під час відтворення натисніть кнопку ВІДТВОРЕННЯ/ПАУЗА (▶||).
2. Натисніть і утримуйте кнопку SEARCH(◀◀/▶▶), щоб вибрати швидкість відтворення між 1/8, 1/4 і 1/2 звичайної в режимі PAUSE або STEP.

**РОЗШИРЕНІ ФУНКЦІЇ****Налаштування пропорцій (EZ VIEW)**

Для відтворення з використанням пропорції (DVD)

Натисніть кнопку EZ VIEW.

- Із кожним натисненням кнопки розмір екрану змінюватиметься.
- Режим масштабування екрану працює по-різному, залежно від параметрів екрану, встановлених в меню Налаштування зображення (Display Setup).
- Для забезпечення коректної роботи кнопки EZ VIEW, необхідно правильно встановити пропорції в меню Налаштування зображення (Display Setup). (Див. стор. 26-27)

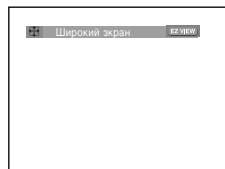
**Якщо використовується телевізор з екраном 16:9**

Для дисків із записом в форматі 16:9

- Широкий екран (Wide Screen)  
Показує том DVD у співвідношенні 16:9.
- На весь екран (Screen Fit)  
Верхня і нижня частини екрану обрізаються. Якщо програватиметься диск із записом у форматі 2,35:1, чорні смуги зверху і знизу екрану зникнуть. Зображення виглядатиме вертикально розтягнутим. (Залежно від типу диску, чорні смуги можуть зникнути не повністю.)
- На екран с увелич. (Zoom Fit)  
Верхній, нижній, лівий і правий краї екрану будуть обрізані, а центральна частина збільшиться.

Для дисків із записом в форматі 4:3

- Норм. широкий (Normal Wide)  
Показує том DVD у співвідношенні 16:9. Зображення виглядатиме горизонтально розтягнутим.
- На весь екран (Screen Fit)  
Верхня і нижня частини екрану будуть обрізані і заповнюється увесь екран. Зображення виглядатиме вертикально розтягнутим.
- На екран с увелич. (Zoom Fit)  
Верхній, нижній, лівий і правий краї екрану будуть обрізані, а центральна частина збільшиться.
- На всю высоту (Vertical Fit)  
Якщо на екрані 16:9 переглядати DVD диски із записом в форматі 4:3, зліва і справа екрану з'являться чорні смуги, щоб зображення не виглядало горизонтально розтягнутим.

## Якщо використовується телевізор з екраном 4: 3

Для дисків із записом в форматі 16: 9

- Рамка 4:3 (4:3 Letter Box)  
Показує том DVD у співвідношенні 16:9.  
Зверху і знизу екрану з'являться чорні смуги.
- Кадрування 4:3 (4:3 Pan Scan)  
Лівий і правий краї екрану будуть обрізані і буде показана центральна частина зображення 16:9.
- На весь зран (Screen Fit)  
Верхня і нижня частини екрану будуть обрізані і заповнюється увесь екран. Зображення виглядатиме вертикально розтягнутим.
- На зран с увелич. (Zoom Fit)  
Верхній, нижній, лівий і правий краї екрану будуть обрізані, а центральна частина збільшиться.

Для дисків із записом в форматі 4:3

- Нормальниц экран (Normal Screen)  
Показує том DVD у співвідношенні 4:3.
- На весь зран (Screen Fit)  
Верхня і нижня частини екрану будуть обрізані і заповнюється увесь екран. Зображення виглядатиме вертикально розтягнутим.
- На зран с увелич. (Zoom Fit)  
Верхній, нижній, лівий і правий краї екрану будуть обрізані, а центральна частина збільшиться.

### Примітка

Ця функція може давати різний результат для різних типів дисків.

## Вибір мови звучання

За допомогою кнопки AUDIO можна швидко і легко вибрати бажану мову звучання.

### Використання кнопки AUDIO

1. Натисніть кнопку AUDIO. Із кожним натисненням кнопки параметри звучання змінюватимуться.
  - Мова звучання відображається абрєвіатурами.

#### DVD

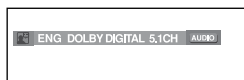

Якщо відтворюються диски VCD чи CD можна вибрати режим звучання між Стерео (Stereo), правий (Right) та левий (Left).

#### VCD



Для вибору потрібного звучання для MPEG4 натисніть ◀▶, а потім ENTER.

#### MPEG4



2. Щоб прибрати з екрану піктограму AUDIO, натисніть CANCEL або RETURN.

### Примітка

- Ця функція залежить від того, які мови звучання були записані на диску, та може не працювати.
- На DVD-диску може бути до 8 різних мов звучання.
- Щоб щоразу, коли відтворюється DVD-диск, вибирати ту саму мову звучання, дивіться розділ "Використання мови звучання" на стор. 26.

## Вибір мови субтитрів

За допомогою кнопки SUBTITLE можна швидко і легко вибрати бажану мову субтитрів.

### Використання кнопки SUBTITLE (DVD/MPEG4)

1. Натисніть кнопку SUBTITLE. Із кожним натисненням кнопки субтитри змінюватимуться. Мова субтитрів відображається абрєвіатурами.

#### DVD



#### MPEG4

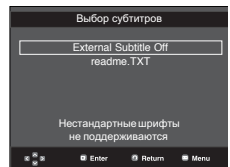

З'являться додаткові можливості субтитрів, взаємності від DivX диску.

Для вибору потрібної мови субтитрів для MPEG4 натисніть ◀▶, а потім ENTER.

#### MPEG4

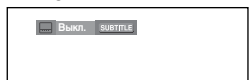

2. Щоб прибрати з екрану піктограму SUBTITLE, натисніть CANCEL або RETURN.

## Примітка

- Для деяких DVD-дисків необхідно змінити мову субтитрів в Disc Menu (Меню диску). Натисніть кнопку DISC MENU.
- Ця функція залежить від того, якими мовами на диску були записані субтитри, та може не працювати з деякими DVD-дисками.
- На DVD-диску може бути до 32 комплектів субтитрів різними мовами.
- Щоб щоразу, коли відтворюється DVD-диск, вибирати ту саму мову субтитрів, дивіться розділ "Використання мови субтитрів" на стор. 26.

## Зміна кута камери

Якщо на DVD-диску записано декілька варіантів зйомки однієї сцени під різними кутами, можна скористатися функцією ANGLE.

### Використання кнопки ANGLE (DVD).

Якщо на диску записано декілька варіантів зйомки під різними кутами, на екрані з'явиться напис ANGLE.

1. Натисніть кнопку ANGLE - з'явиться піктограма ANGLE з номером поточної кута зйомки та кількістю наявних кутів

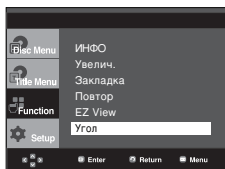

2. Виберіть потрібний кут повторним натисканням кнопки ANGLE. Щоб прибрати з екрану піктограму ANGLE, натисніть CLEAR або RETURN.



## Використання функції миттєвого повторення/пропускання

### Використання функції миттєвого повторення (DVD)

Якщо Ви пропустили сцену, за допомогою цієї функції її можна переглянути ще раз.

Натисніть кнопку INSTANT REPLAY, Поточна сцена повернеться назад приблизно на 10 сек. і буде відтворена повторно.

### Використання функції миттєвого пропускання (DVD)

За допомогою цієї функції можна пропустити відтворення приблизно на 10 сек. вперед від поточної сцени.

Натисніть кнопку INSTANT SKIP.

- Буде пропущено наступні 10 секунд відтворення.

## Примітка

Залежно від типу диска, ці функції можуть не працювати.

## Використання функції закладки

Ця функція дозволяє залишати закладки на дисках DVD або VCD (в режимі вимкненого меню), щоб пізніше можна було легко знайти потрібний момент.

### Using the Bookmark Function (DVD/VCD)

1. Під час відтворення натисніть кнопку MENU на пульті ДК.
2. За допомогою кнопок ▲/▼ виберіть пункт Function, потім натисніть ► або ENTER.

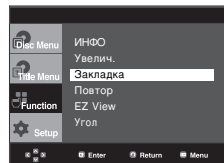

3. За допомогою кнопок ▲/▼ виберіть пункт Закладка, потім натисніть ► або ENTER.

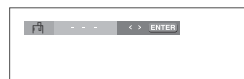

4. Коли на екрані з'явиться сцена, яку Ви бажаєте позначити, натисніть кнопку ENTER. Можна залишити не більше трьох закладок на диску одночасно.



## Примітка

- Для VCD2.0 ця функція працюватиме лише в режимі вимкненого меню. Щоби вимкнути меню, натисніть кнопку DISC MENU.
- Залежно від типу диска, функція закладки може не працювати.

## Повернення до сцени з закладкою

- 1~3. Кроки 1~3 аналогічні наведеним у розділі "Використання функції закладки" на стор. 21.
4. Виберіть сцену, на якій було залишено закладку, за допомогою кнопок ◀/▶.



5. Щоб перейти до відтворення сцени з закладкою, натисніть кнопку ВІДТВОРЕННЯ/ ПАУЗА (▶||).

## Видалення закладки

- 1~3. Кроки 1~3 аналогічні наведеним у розділі "Використання функції закладки" на стор. 32.
4. Виберіть номер закладки, яку Ви бажаєте видалити, за допомогою кнопок ◀/▶.
5. Натисніть кнопку CANCEL для видалення цього номеру закладки.



## Використання функцій масштабування

### Використання функції масштабування (DVD/VCD)

1. Натисніть кнопку MENU на пульті ДК в режимі відтворення або паузи.
2. За допомогою кнопок ▲ або ▼ виберіть пункт Function, потім натисніть ▶ або ENTER.
3. За допомогою кнопок ▲/▼ виберіть пункт Увелич., потім натисніть ▶ або ENTER.
  - Під час відтворення DVD-диску натисканням кнопки ENTER можна масштабувати зображення у послідовності 2x/4x/2x/Звичайне.
  - Під час відтворення VCD-диску натисканням кнопки ENTER можна масштабувати зображення у послідовності 2x/4x/2x/Звичайне.

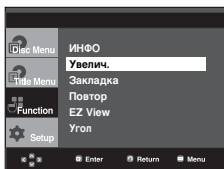

## Меню кліпів для MP3/WMA/ JPEG/CD Audio/ MPEG4

Диски з записами у форматах MP3/WMA/JPEG/MPEG4 містять окремі пісні і/або зображення, які можна систематизувати в папки, як показано нижче. Це аналогічно тому, як файли розміщуються в папках на комп'ютері.

Відкрийте лоток диску.  
Помістіть диск в лоток.  
Закрийте лоток.  
Лоток зачиняється і з'являється цей екран.



- : Назва файлу, який зараз відтворюється.
- : Тривалість відтворення на даний момент.
- : Поточний режим відтворення: Є чотири режими. Їх можна вибирати по чергово, натискаючи кнопку REPEAT.
  - Вykl. (Off): Звичайний режим відтворення
  - Дорожка (Track): Повторює поточну дорожку.
  - Папка (Folder): Повторює поточну папку.
  - Случайний [Воспроизведение в случайном порядке] (Random): Файли на диску будуть відтворюватися в довільному порядку.

- : Значок файлу у форматі MP3.
- : Значок файлу у форматі WMA.
- : Значок файлу у форматі JPEG.
- : Значок файлу у форматі AVI.
- : Значок файлу у форматі CD Audio.
- : Значок папки.
- : Значок поточної папки.

## Вибір папки

Папку можна вибирати лише в режимі зупинки.

- Щоб вибрати батьківську папку  
Щоб перейти до батьківської папки, натисніть RETURN або, натискаючи кнопки ▲/▼, виберіть ".." і натисніть ENTER.
- Щоб вибрати сусідню папку  
За допомогою кнопок ◀/▶ виділіть ліве вікно.  
За допомогою кнопок ▲/▼ виберіть потрібну папку і натисніть ENTER.
- Щоб вибрати підпапку  
За допомогою кнопок ◀/▶ виділіть праве вікно. За допомогою кнопок ▲/▼ виберіть потрібну папку і натисніть ENTER.

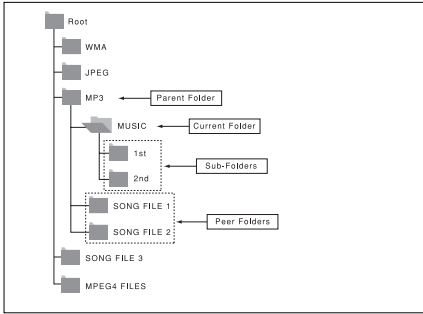

## Відтворення файлів MP3/WMA/CD Audio

1. Відкрийте лоток диску. Помістіть диск у лоток. Закрийте лоток.
  - Якщо на диску є файли обох типів – MP3 і WMA, відтворюються файли лише одного типу.
2. Натискайте кнопки ▲/▼, щоб вибрати музичний файл. Натисніть ENTER, щоб почати відтворення музичного файлу.



## Відтворення в режимі Повторити/Випадково

- Натисніть кнопку REPEAT, щоб змінити режим відтворення. Є чотири режими: Вykl. (Off), Дорожка (Track), Папка (Folder) і Случайний [Воспроизведение в случайном порядке] (Random).
- Вykl. (Off): Звичайний режим відтворення
  - Дорожка (Track): Повторює поточний музичний файл.
  - Папка (Folder): Повторює музичні файли з таким самим розширенням у поточній папці.
  - Случайний [Воспроизведение в случайном порядке] (Random): Музичні файли з таким самим розширенням будуть відтворюватися в довільному порядку. Щоб повернутись до нормального відтворення, натисніть кнопку CANCEL.

## Файл MP3/WMA з диску CD-R

- Записуючи файли MP3 чи WMA на диск CD-R, зверніть, будь-ласка, увагу на наступне.
- Файли MP3 чи WMA повинні бути в форматі ISO 9660 або JOLIET.
  - Файли MP3 чи WMA форматів ISO 9660 та Joliet сумісні з операційними системами Microsoft DOS та Windows, а також із системами Apple Macintosh. Цей формат є найпоширенішим.
  - При виборі імен файлів MP3 чи WMA не вводьте більше 8 символів та додавайте розширення файлу “.mp3” або “.wma”.
  - Загальний формат імені файлу: “Title.mp3” або “Title.wma”. При виборі заголовка перевірте, щоб його розмір не перевищував 8 символів, не було пропусків у імені файлу, а також не використовуйте спеціальні символи, а саме: (.,/),=,+).

- Під час запису файлів формату MP3 мінімальна швидкість декомпресії при передачі даних повинна становити 128 кбіт/с. Якість звуку MP3-файлів в основному залежить від обраної швидкості компресії/декомпресії. Для досягнення якості компакт-диску вимагається, щоб швидкість перетворення аналогових даних у цифрові, тобто у формат MP3, становила від 128 до 160 кбіт/с. Втім, вибір більшої швидкості, наприклад, 192 кбіт/с та вище рідко забезпечує покращення якості звуку.
- З іншого боку, файли, записані із швидкістю перетворення нижче 128 кбіт/с, не відтворюватимуться з належною якістю.
- Під час запису файлів формату WMA мінімальна швидкість декомпресії при передачі даних повинна становити 64 кбіт/с. Якість звуку WMA-файлів здебільшого залежить від обраної швидкості компресії/декомпресії. Для досягнення якості компакт-диску вимагається, щоб швидкість перетворення аналогових даних у цифрові, тобто у формат WMA, становила від 64 і до 192 кбіт/с. Файли, записані із швидкістю перетворення нижче 64 кбіт/с чи вище 192 кбіт/с, не відтворюватимуться з належною якістю.
- Не намагайтесь записувати MP3-файли, захищені авторським правом. Деякі “захищені” файли зашифровані та захищені кодом, щоб запобігти незаконному копіюванню. До цих типів файлів належать такі: Windows Media™ (зареєстрований товарний знак корпорації Microsoft Inc.) та SDMI™ (зареєстрований товарний знак Foundation). Копіювання таких файлів заборонено.

- Важлива інформація: Наведені вище рекомендації не можуть сприйматися як гарантія того, що DVD-програвач відтворюватиме записи в форматі MP3, чи як гарантія якості звуку. Необхідно зауважити, що деякі технології та методи запису MP3-файлів на диски CD-R не забезпечують оптимальної якості відтворення на DVD-програвачі (у деяких випадках спостерігається погіршена якість звуку та неспроможність програвача прочитати ці файли).
- Цей пристрій може відтворити не більше 500 файлів та 500 папок на окремому диску.

## Відтворення файлів MPEG4

### Функція відтворення MPEG4

Для збереження аудіо і відео інформації використовуються файли AVI. Можуть відтворюватися файли лише у форматі AVI з розширенням “.avi”.

1. Відкрийте лоток диску. Помістіть диск у лоток. Закрийте лоток.
2. Натискайте кнопки ▲/▼ або ◀▶, щоб вибрати файл avi (DivX/XviD), після чого натисніть кнопку ENTER.

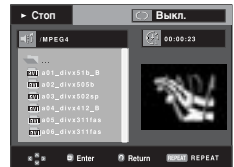

## Повторне відтворення

Натисніть кнопку REPEAT, щоб змінити режим відтворення. Є 4 режими, Вykl. (Off), Папка (Folder), Title (Сюжет) і А-В (проміжок між двома пунктами, вказаними користувачем).

- Папка (Folder): Повторює файли AVI з таким самим розширенням у поточній папці.
- Сюжет (Title): повторює відтворюваний том.
- А-В: повторює вибраний фрагмент файлу.

## Опис функції MPEG4

Функція	Опис	Сторінка для довідки
Пропускання (◀◀ або ▶▶)	Якщо під час відтворення натиснути кнопку ▶▶ або ◀◀, відбувається перехід на 5 хвилин вперед або назад.	-
Пошук (◀◀ або ▶▶)	Під час відтворення натисніть кнопку ПОШУК (◀◀ або ▶▶), для пошуку з вищою швидкістю натисніть її декілька разів. Дозволяє пошук у файлі AVI в прискореному режимі. (x2, x4, x8)	-
Сповільнене відтворення	Дозволяє пошук у файлі AVI у сповільненому режимі. (x1/8, x1/4, x1/2)	P15
Покрокове відтворення	Після кожного натискання кнопки STEP з'являється новий кадр.	P15
МАСШТАБУВАННЯ	x2/x4/x2/Звичайний за порядком	P21

- Залежно від файлу MPEG4, ці функції можуть не працювати.

### Файл AVI з диску CD-R

Цей пристрій може відтворювати в рамках AVI файлу наступні стиснуті відео формати:

- вміст у форматі DivX 3.11
- вміст у форматі DivX 4 (на основі MPEG4 Simple Profile)
- вміст у форматі DivX 5 (MPEG4 simple profile плюс додаткові функції, наприклад, кадрування у двох напрямках. Також підтримуються Qpel та GMC.)
- вміст, що відповідає XviD MPEG4.

Цей пристрій підтримує всі розподільчі здатності, аж до максимальної, поданої нижче.

DivX3.11 & DivX4 & XviD	DivX5
Швидкість передачі може коливатися: Пристрій може пропустити розкодування фрагментів з високою швидкістю і почати розкодовувати знову, коли швидкість стане нормальною.	720 x 480 при 30 кадр/с 720 x 576 при 25 кадр/с : Максимальна швидкість: 4 Мбіт/с

## Примітка

- Можуть не відтворюватися деякі файли MPEG4, створені на комп'ютері. Тому тип кодеку, версія і розподільча здатність, вищі, ніж в технічних характеристиках, не підтримуються.
- Цей пристрій підтримує диски CD-R/RW, записані у форматі MPEG4 згідно з "форматом ISO9660".

## Програвання компакт-дисків із зображеннями

1. Виберіть потрібну папку.
2. Виберіть файл зображення із списку за допомогою кнопок ▲/▼; потім натисніть кнопку ENTER.
3. Для відображення меню натисніть кнопку INFO. після чого натисніть кнопку ENTER.

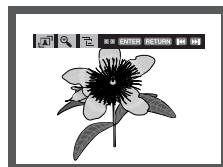

### Note

- Натисніть кнопку СТОП для повернення до меню кліпів.
- Якщо відтворюється компакт-диск Kodak Picture, пристрій відобразить відразу фотографії, а не меню кліпів.

## Поворот (Rotation)



: Після кожного натиснення кнопки ENTER зображення повертається на 90 градусів за годинниковою стрілкою.

## Збільшення (Zoom)



: За допомогою кнопок ▲/▼ або ◀/▶ виберіть частину екрану, яку потрібно збільшити. Натисніть кнопку ENTER. Після кожного натиснення кнопки ENTER, зображення збільшується до чотирикратного розміру.

## Перегляд слайдів



: Вмикається режим перегляду слайдів.

- Перед тим, як увімкнеться режим перегляду слайдів, необхідно задати інтервал між зображеннями.
- : Зображення автоматично змінюються з інтервалом близько 6 секунд.
- : Зображення автоматично змінюються з інтервалом близько 12 секунд.
- : Зображення автоматично змінюються з інтервалом близько 18 секунд.

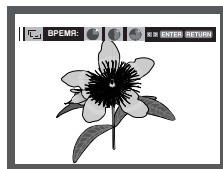

### Примітка

- Залежно від розміру файлу інтервал між зображеннями може відрізнятися від заданого.
- Якщо не натиснути жодної кнопки, режим перегляду слайдів увімкнеться автоматично через 10 секунд.

### MP3-JPEG ВІДТВОРЕННЯ

Ви можете програвати файли JPEG, використовуючи музику як супровід.

1. Натисніть кнопки **▼/▲** для вибору MP3 файлу в меню та натисніть кнопку **ENTER**.
2. Натисніть кнопки **▼/▲** для вибору JPEG в меню та натисніть кнопку **ENTER**.
  - Музика почне програвати з початку.
3. Натисніть кнопки Stop (Стоп), коли ви бажаєте закінчити програвання.

### Примітка

Файли JPEG та MP3 мають знаходитися на одному диску.

## Диски CD-R із файлами формату JPEG

- Можуть відтворюватися файли лише з розширенням „.jpg” і „.JPG”.
- Якщо диск не завершений, початок відтворення може зайняти більше часу і можуть відтворюватися не всі файли.
- З дисків CD-R можуть відтворюватися лише файли JPEG у форматі ISO 9660 або Joliet.
- Назви файлів не повинні перевищувати довжиною 8 символів і не можуть містити пропусків чи спеціальних символів (. / = +).
- Можуть відтворюватися багатосеансні диски лише з неперервним записом. Якщо багатосеансний диск містить порожній сегмент, то він буде відтворений лише до цього сегменту.
- На одному компакт-диску можна зберегти не більше 500 зображень.
- Рекомендуються компакт-диски Kodak Picture.
- Якщо відтворюється диск Kodak Picture, з папки з зображеннями будуть відтворені лише файли JPEG.
- Компакт-диск Kodak Picture: Файли JPEG з папки з зображеннями можуть відтворюватися автоматично.
- Компакт-диск Konica Picture: Для перегляду зображень виберіть файли JPEG в меню кліпів.
- Компакт-диск Fuji Picture: Для перегляду зображень виберіть файли JPEG в меню кліпів.
- Компакт-диск QSS Picture: Пристрій може не відтворювати зображення з дисків QSS Picture.
- Якщо на диску є понад 500 файлів, відтворити можна лише 3000 файлів JPEG.
- Якщо на диску є понад 500 папок, відтворити можна лише файли JPEG із 500 папок

# МЕНЮ ЗМІНИ НАЛАШТУВАНЬ

## Використання меню налаштувань

Меню налаштувань дозволяє пристосувати програвач до власних потреб, налаштовуючи мовні параметри, рівень батьківського контролю і, навіть, пристосувати програвач до типу екрана телевізора.

1. Натисніть кнопку MENU на пульті ДК в режимі зупинки. За допомогою кнопок **▲/▼** виберіть пункт Setup (Налаштування), потім натисніть **►** або ENTER.

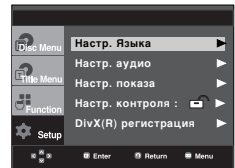

1. Настр. Языка : Налаштування мови.
  2. Настр. аудио : Налаштування параметрів звучання.
  3. Настр. Показа : Налаштування параметрів зображення. Використовується для вибору типу екрану та ряду параметрів зображення.
  4. Настр. Контроля : Налаштування рівня батьківського контролю. Дозволяє встановити необхідний рівень захисту для унеможливлення перегляду дитьми невідповідних фільмів (жорстоких, фільмів для дорослих тощо).
  5. DivX(R) Регистрация : Будь ласка, зареєструйте цей програвач для використання формату DivX(R) Video On Demand за допомогою реєстраційного коду. По додаткову інформацію зайдіть на сайт [www.divx.com/vod](http://www.divx.com/vod).
2. Щоб вибрати ту чи іншу функцію, натискайте кнопки **▲/▼**. Щоб скористатися підфункцією, натисніть **►** або ENTER.
  3. Щоб приховати вікно налаштувань, знову натисніть кнопку MENU.

### Примітка

Залежно від типу диска, деякі пункти меню Setup (Налаштування) можуть не працювати.

## Налаштування мовних характеристик

Якщо заздалегідь налаштувати мову меню програвача, меню диска, звучання і субтитрів, ці значення автоматично вибиратимуться щоразу під час перегляду фільму.

### Використання мови меню програвача

1. Натисніть кнопку MENU в режимі зупинки.
2. За допомогою кнопок ▲/▼ виберіть пункт Setup, потім натисніть ► або ENTER.
3. За допомогою кнопок ▲/▼ виберіть пункт Настр. Языка, потім натисніть ► або ENTER.
4. Натискайте ▲ або ▼, щоб вибрати Меню плеера, після чого натисніть кнопку ► або ENTER.
5. За допомогою кнопок ▲/▼ виберіть потрібну мову, а потім натисніть ► або ENTER.
  - Мова встановлена і знову з'явиться меню Налаштування мови.
  - Щоб приховати меню налаштувань, натисніть кнопку MENU.



### Використання мови Disc Menu (Меню диску)

Ця функція змінює мову тексту лише для меню диска.

1. Натисніть кнопку MENU в режимі зупинки.
2. За допомогою кнопок ▲/▼ виберіть пункт Setup, потім натисніть ► або ENTER.
3. За допомогою кнопок ▲/▼ виберіть пункт Настр. Языка, потім натисніть ► або ENTER.
4. Натискайте ▲/▼, щоб вибрати Меню диска, після чого натисніть кнопку ENTER.
5. За допомогою кнопок ▲/▼ виберіть потрібну мову, а потім натисніть ► або ENTER.
  - Якщо вибрана мова не записана на диску, буде вибрана оригінальна мова початкового запису.
  - Мова встановлена і знову з'явиться меню Настр. Языка.
  - Щоб приховати меню налаштувань, натисніть кнопку MENU.



### Використання мови звучання

1. Натисніть кнопку MENU в режимі зупинки.
2. За допомогою кнопок ▲/▼ виберіть пункт Setup, потім натисніть ► або ENTER.
3. За допомогою кнопок ▲/▼ виберіть пункт Настр. Языка, потім натисніть ► або ENTER.
4. За допомогою кнопок ▲/▼ виберіть пункт Аудио, потім натисніть ► або ENTER.
5. За допомогою кнопок ▲/▼ виберіть потрібну мову, а потім натисніть ► або ENTER.
  - Щоб звукова доріжка диску відтворювалася мовою оригінального запису, виберіть "Оригінал".
  - Якщо потрібної мови немає у списку, виберіть "Другое".
  - Якщо вибрана мова не записана на диску, буде вибрана оригінальна мова початкового запису.
  - Мова встановлена і знову з'явиться меню Настр. Языка.
  - Щоб приховати меню налаштувань, натисніть кнопку MENU.



### Використання мови субтитрів

1. Натисніть кнопку MENU в режимі зупинки.
2. За допомогою кнопок ▲/▼ виберіть пункт Setup, потім натисніть ► або ENTER.
3. За допомогою кнопок ▲/▼ виберіть пункт Настр. Языка, потім натисніть ► або ENTER.
4. За допомогою кнопок ▲/▼ виберіть пункт Субтитры, потім натисніть ► або ENTER.
5. За допомогою кнопок ▲/▼ виберіть потрібну мову, а потім натисніть ► або ENTER.
  - Щоб мова субтитрів відповідала вибраній мові звукової доріжки, виберіть "Авто".
  - Якщо потрібної мови немає у списку, виберіть "Другое". На деяких дисках може не бути запису обраною мовою, в такому випадку використовуються оригінальні мовні налаштування диску.
  - Мова встановлена і знову з'явиться меню налаштувань.
  - Щоб приховати меню налаштувань, натисніть кнопку MENU.

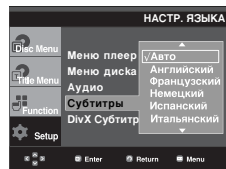

## Налаштування мови субтитрів

1. Натисніть кнопку MENU в режимі зупинки.
2. За допомогою кнопок ▲/▼ виберіть пункт Setup, потім натисніть ► або ENTER.
3. За допомогою кнопок ▲/▼ виберіть пункт Настр. Языка, потім натисніть ► або ENTER.
4. За допомогою кнопок ▲/▼ виберіть пункт DivX Субтитри, потім натисніть ► або ENTER.
5. За допомогою кнопок ▲/▼ виберіть потрібну мову, а потім натисніть ► або ENTER.
  - Мова встановлена і знову з'явиться меню налаштувань.
  - Щоб приховати меню налаштувань, натисніть кнопку MENU.

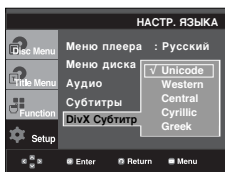

## Налаштування параметрів звуку

Параметри звуку дозволяють налаштувати параметри аудіо пристрою та стану звучання залежно від використовуваної звукової системи.

1. Натисніть кнопку MENU в режимі зупинки.
2. За допомогою кнопок ▲/▼ виберіть пункт Setup, потім натисніть ► або ENTER.
3. За допомогою кнопок ▲/▼ виберіть пункт Настр. Аудио, потім натисніть ► або ENTER.
4. За допомогою кнопок ▲/▼ виберіть потрібний параметр, а потім натисніть ► або ENTER.

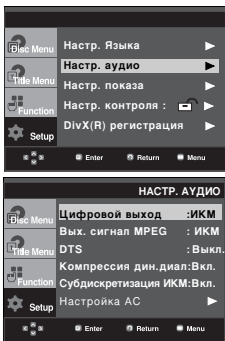

1. Цифровой выход
  - PCM: Перетворює в систему PCM (2-канальна).
  - Bitstream: Скерує потік даних стандарту Dolby Digital через цифровий вихід. Необхідно вибрати значення Bitstream, якщо під'єднується декодер Dolby Digital DTS.

2. Вых. сигнал MPEG
  - PCM: Перетворює в систему PCM (2-канальна).
  - Bitstream: Перетворює сигнал у потік цифрових даних в MPEG-2 (5.1 або 8 каналів). Необхідно вибрати значення Bitstream, якщо використовується цифровий аудіо вихід.
3. DTS
  - Выкл. (Off): Не видає цифровий сигнал на вихід.
  - Вкл. (On): Видає бітовий потік сигналу системи DTS тільки на вихід цифрового сигналу. Якщо до програвача приднаний декодер системи DTS, виберіть пункт меню DTS.
- Примітка
  - Якщо відтворюються диски зі звуком стандарту DTS, аналоговий аудіовихід не працює.
4. Компрессия дин. диал
  - Вкл. (On): Вибрати динамічне стиснення.
  - Выкл. (Off): Вибрати стандартний діапазон.
5. Субдискретизация ИКМ
  - Вкл. (On): Слід вибрати, якщо під'єднаний підсилювач не підтримує частоту 96 кГц. Тоді сигнал з частотою 96 кГц буде перетворено у сигнал з частотою 48 кГц.
  - Выкл. (Off): Слід вибрати, якщо під'єднаний підсилювач підтримує частоту 96 кГц. Тоді всі сигнали передаватимуться на вихід без змін.

### Примітка

Навіть якщо пониження частоти дискретизації в сигналі ІКМ вимкнено

- Деякі диски можуть подавати на цифрові виходи лише сигнал з пониженою частотою дискретизації.
- Щоб приховати меню налаштувань, натисніть кнопку MENU.

Виготовлено за ліцензією компанії Dolby Laboratories. "Dolby" та логотип з подвійною літерою D є торговельними знаками компанії Dolby Laboratories. "DTS" та "DTS Digital Surround" є торговельними знаками компанії Digital Theater Systems, Inc.

## Налаштування колонок об'ємного звуку

1. Коли програвач знаходиться в режим "Стоп", натисніть кнопку MENU.
2. За допомогою кнопок ▲/▼ виберіть Setup(Налаштування), потім натисніть кнопку ► або ENTER.
3. За допомогою кнопок ▲/▼ виберіть Настр.Настр. Аудио (Audio Setup), потім натисніть кнопку ► або ENTER.
4. Використовуйте кнопки ▲/▼ для вибору Налаштування АС (Speaker Setup). Після - натисніть на кнопку ► або ENTER.
5. Використовуйте кнопки або ▲/▼/◀/▶ для вибору необхідного пункту. Після цього натисніть на кнопку ENTER.

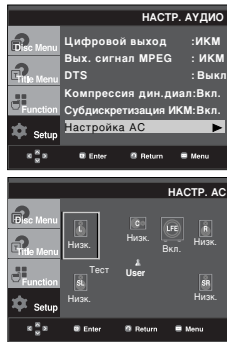

### Примітка

Щоб вийти з меню налаштувань, натисніть кнопку MENU.

Налаштування за умовчанням: ПЕРЕДНІ L, R (Малі), ЦЕНТРАЛЬНА (Малі), Об'ємне звучання (Малі).  
Виберіть розмір колонок, які будуть підключатися

#### 1 Фронтальні (FL, FR)

- Великі: Зазвичай вибирайте їх
- Малі: Коли переключення звуку або Об'ємні звукові ефекти погано чути, виберіть це. Це активує систему перенаправлення басів Dolby Digital і видає басові частоти колонки з сабвуфера.

Це активує систему перенаправлення басів Dolby Digital і видає басові частоти колонки з сабвуфера.

#### 2 Центральна

- Відсутня: Якщо Ви не підключаєте центральну колонку, виберіть це.
- Велика: Зазвичай вибирайте це.
- Маленька: При переключенні звуку, виберіть це. Це активує систему перенаправлення Dolby Digital і виводить басові частоти центральна колонки через інші колонки.

#### 3 Об'ємного звуку (SL, SR)

- Відсутні: Якщо ви не підключаєте центральну колонку, виберіть це.
- Великі (Rear(Задні)/Side(Бокові)): Зазвичай, виберіть кожну з них в залежності від положення задньої колонки.
- Малі Rear(Задні)/Side(Бокові): При переключуванні звуку або коли важко почути ефекти об'ємного звучання, виберіть кожен з них відповідно до положення задньої колонки. Це активує систему перенаправлення Dolby Digital і виводить басові частоти задньої колонки через інші колонки.

### Налаштування ТЕСТ

Вихідні тестові сигнали йдуть по годинниковій стрілці, починаючи з фронтальної колонки). Налаштуйте баланс каналу, для відповідності потужності тестових сигналів, записаних системою.

ФРОНТАЛЬНА(L) → ЦЕНТРАЛЬНА → САБВУФЕР → ФРОНТАЛЬНА(R) → ОБ'ЄМНА(R) → ОБ'ЄМНА(L)

### Примітка

Налаштування) щезло або повернутися до екрану меню під час налаштування.

Натисніть на кнопку RETURN (Возврат) ◀.

- Тестовий сигнал, який погас сабвуфер нижчий, ніж у інших колонок.
- Логотип MPEG Multichannel являється торговою маркою, зареєстрованою PHILIPS Corporation.
- Якщо Ви встановлюєте Передні (L, R) "Малі", LFE (Сабвуфер) встановлюється "(Вкл.)" автоматично.

## Налаштування параметрів відображення

Параметри зображення дозволяють налаштувати різноманітні відео функції програвача.

1. Натисніть кнопку MENU в режимі зупинки.
2. За допомогою кнопок ▲/▼ виберіть пункт Setup, потім натисніть ► або ENTER.
3. За допомогою кнопок ▲/▼ виберіть пункт Настр. Показа, потім натисніть ► або ENTER.
4. За допомогою кнопок ▲/▼ виберіть потрібний параметр, а потім натисніть ► або ENTER.

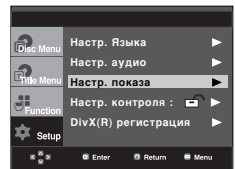

#### 1 ФОРМАТ ТВ-ЭКРАНА (TV Aspect)

Залежно від типу телевізора, може виникнути потреба налаштування параметрів екрану (пропорції).

- 4:3 Letter Box (Рамка 4:3): Дозволяє бачити повноцінне зображення DVD 16:9, навіть якщо екран телевізора має пропорції 3:4. Зверху і знизу екрану з'являться чорні смуги.
- 4:3 Pan&Scan (Кадрування 4:3): Використовується, якщо телевізор традиційного розміру і потрібно відобразити центральну частину екрану 16:9. (Лівий і правий краї зображення будуть обрізані.)
- 16:9 Wide (Широкий 16:9): Можна повністю переглядати зображення 16:9 на широкому телевізійному екрані.

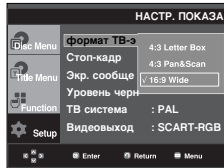

#### 2 Стоп-кадр (Still Mode)

Цей параметр дозволяє запобігти мерехтінню зображення у нерухомому режимі і чіткіше відображати дрібний текст.

- Авто (Auto): Якщо вибрано Авто (Auto), режими Поле (Field) / Кадр (Frame) перемикаються автоматично.
- Поле (Field): Слід вибрати цей режим, якщо в автоматичному режимі екран мерехтить.
- Кадр (Frame): Слід вибрати цей режим, якщо потрібно чіткіше роздивитися дрібні літери в автоматичному режимі.

#### 3 Экр. сообщения (Screen Messages)

Ця функція встановлює для відображення повідомлень на екрані значення Вкл. (On) або Вykl. (Off).

#### 4 Уровень черн.

Використовується для регулювання яскравості екрану (Увімк. або Вимк.).

Функція не працюватиме у режимі послідовної розгортки.

#### 5 ТВ система (TV System)

- NTSC: Для дисків NTSC
- Якщо телевізійна система має лише відеовхід PAL, необхідно вибрати "PAL". Якщо вибрано "PAL", черезрядковий вихідний сигнал буде у форматі PAL 60 Гц.
- Якщо телевізійна система має лише вхід NTSC, необхідно вибрати "NTSC".
- PAL: Для дисків PAL
- Якщо телевізійна система має лише відеовхід NTSC, необхідно вибрати "NTSC".
- Якщо телевізійна система має лише вхід PAL, необхідно вибрати "PAL".

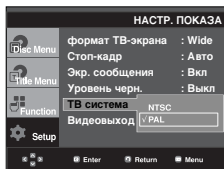

#### 6 Видеовыход (Video Output)

Виберіть вихідний каналу відеосигналу.

- S-Video : Якщо потрібно використовувати вихід Відео та S-Video.
- Ч-СКАН : Якщо потрібно використовувати компонентний черезрядковий (525i) вихід.

- П-СКАН : Якщо потрібно використовувати компонентний послідовний (525p) вихід.
- Якщо натиснути кнопку VIDEO SEL., режим відеовиходу змінюватиметься в регулярній послідовності в режимі без диска. (S-Video → Ч-СКАН → П-СКАН → СКАРТ RGB)

Виход СКАРТ: Якщо потрібно використовувати вихід ід Scart.

- RGB : Якщо потрібно використовувати вихід ід Scart RGB.
- Video (Відео) : Якщо потрібно використовувати вихід ід Scart Відео.
- Якщо в підменю меню Display Setup (Налаштування зображення) не зробити вибір Да/Нет (Yes/No) впродовж 10 секунд, буде виконано повернення до попереднього меню.

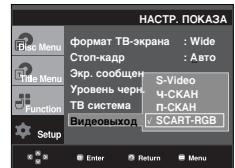

- Перевірте в посібнику користувача до телевізора, чи підтримує він послідовне розгортку. Якщо послідовна розгортка підтримується, налаштуйте свій телевізор за допомогою екранного меню, дотримуючись вказівок посібника користувача для телевізора щодо встановлення режиму послідовної розгортки.
- Якщо відеовихід встановлений неправильно, екран може бути заблокований.
- Коли розподільча здатність змінюється під час відтворення, нормальне зображення може з'явитися за кілька секунд.

## Налаштування батьківського контролю

Функція батьківського контролю працює з DVD-дисками, яким присвоєно рівень рейтингу, це дозволяє контролювати типи дисків, які переглядаються в сім'ї. На диску може бути до 8 рівнів рейтингу.

### Встановлення рівня рейтингу

1. Натисніть кнопку MENU в режимі зупинки.
2. За допомогою кнопок ▲/▼ виберіть пункт Setup, потім натисніть ► або ENTER.

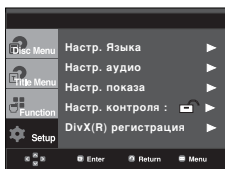

3. За допомогою кнопок ▲/▼ виберіть пункт Настр. Контроля, потім натисніть ► або ENTER.

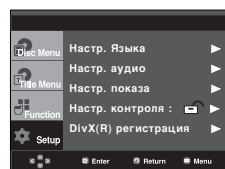

3. За допомогою кнопок ▲/▼ виберіть пункт Настр. Контроля, потім натисніть ► або ENTER.

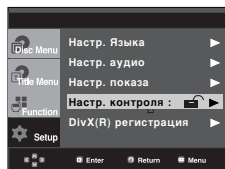

4. Виберіть пункт меню Возрастная категория за допомогою кнопок ▲/▼ і натисніть ► або ENTER.

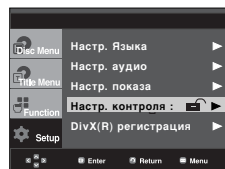

4. Натискайте ▲/▼, щоб вибрати Поменять пароль, після чого натисніть ► або ENTER. Введіть новий пароль. Повторно введіть свій новий пароль.

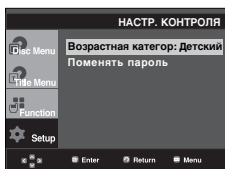

5. Введіть пароль.  
- При автоматичних настройках, пароль – 0000.

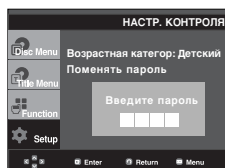
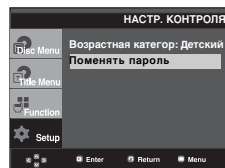

6. Виберіть потрібний рівень рейтингу за допомогою кнопок ▲/▼ і натисніть ► або ENTER.  
В прикладі - Встановлення У Безпечно для дітей.

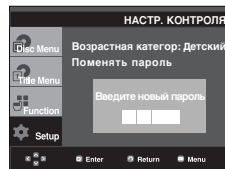
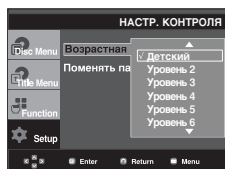
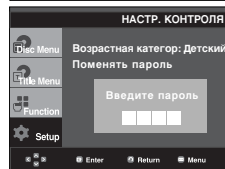

#### Примітка

- Наприклад, якщо встановлено рівень 6, диски, які мають рейтинг рівня 7 чи 8, не відтворюватимуться. Щоб приховати меню налаштувань, натисніть кнопку MENU.

#### Примітка

Якщо Ви забули пароль, зверніться до розділу "Забуто пароль" у Посібнику з усунення несправностей.

#### Зміна паролю

1. Натисніть кнопку MENU в режимі зупинки.
2. За допомогою кнопок ▲/▼ виберіть пункт Setup, потім натисніть ► або ENTER.

# ДОВІДКОВА ІНФОРМАЦІЯ

## Оновлення внутрішнього програмного забезпечення

### Вступ

Samsung часто надаватиме оновлення програмного забезпечення для максимального покращення функціональності пристрою через веб-сайт Samsung ([www.samsung.com](http://www.samsung.com)).

Оскільки триває робота над новим особливим кодеком для формату mp4. Вдосконалення залежить від оновленого програмного забезпечення пристрою та програмного забезпечення, яке було встановлене до оновлення.

### Як створити диск для оновлення

1. Необхідно завантажити новий файл через Центр завантаження (Download Center) веб-сайту Samsung ([www.samsung.com](http://www.samsung.com)).
2. Залишіть файл на диск за допомогою пристрою CD-RW на комп'ютері.

#### Примітка

- Пристрій CD-ROM файлової системи рівня ISO
- Кодування ISO 9660
- Завершений, одна сесія
- Низька швидкість запису

### Процедура оновлення

1. Відкрийте лоток диску. Помістіть диск в лоток. Закрийте лоток. Відображається вікно Firmware upgrade.

На екрані з'являються можливі варіанти оновлення внутрішнього програмного забезпечення



2. Натисніть кнопку ◀▶ для вибору Total, після чого натисніть кнопку ENTER.



- В процесі запису лоток відкриється автоматично. Вийнявши диск, зачекайте близько 2 хвилин.
- Якщо оновлення відбулося успішно, то після закриття лотка пристрій вимкнеться і увімкнеться автоматично.

3. Виберіть потрібну мову за допомогою цифрових кнопок.



#### Примітка

- Якщо вікно SELECT MENU LANGUAGE (Вибір мови меню) не з'являється, зверніться, будь-ласка, до Центру обслуговування Samsung.
- Під час оновлення не виймайте шнур живлення і не натискайте жодних кнопок.
- Процедура оновлення може змінюватися, детальніше дивіться на сайті ([www.samsung.com](http://www.samsung.com)).

## Усунення несправностей

Перш, ніж звернутися по допомогу (з усунення несправності) перевірте, будь ласка, наступне.

Проблема	Дія	Сторінка.
Не працює пульт ДК.	<ul style="list-style-type: none"> <li>Перевірте батареї у пульті дистанційного керування. Можливо, їх потрібно замінити.</li> <li>Використовуйте пульт ДК на відстані до 6 м (20 футів).</li> <li>Вийміть батареї і утримуйте одну або декілька кнопок пульту впродовж кількох хвилин, щоб розрядити мікропроцесор в пульті ДК і перезавантажити його. Вставте батареї на місце та спробуйте ще раз скористатися пультом ДК.</li> </ul>	P3
Диск не програвється.	<ul style="list-style-type: none"> <li>Перевірте, чи диск встановлено в лоток логотипом догори.</li> <li>Перевірте цифровий код регіону диска DVD.</li> </ul>	P5
5.1-канальний звук не відтворюється.	<ul style="list-style-type: none"> <li>5.1-канальний звук відтворюється лише в наступних умовах.:               <ol style="list-style-type: none"> <li>До програвача під'єднано відповідний підсилювач</li> <li>Диск записано у стандарті звуку 5.1.</li> </ol> </li> <li>Перевірте, чи є на зовнішньому боці диска позначка "5.1 ch".</li> <li>Перевірте підключення та справність аудіосистеми.</li> <li>Чи в меню SETUP (Налаштування) для параметру Audio Output (Аудіовихід) встановлено значення Bitstream (Потік даних)?</li> </ul>	P13-14 P26-27
На екрані з'являється піктограма  .	<ul style="list-style-type: none"> <li>Виконання будь-якої функції або операції тимчасово неможливо через те, що:               <ol style="list-style-type: none"> <li>На це існує обмеження у програмному забезпеченні DVD.</li> <li>Програмне забезпечення DVD не підтримує цю функцію (напр. зміна кута огляду).</li> <li>Функція недоступна на даний момент.</li> <li>Номер тому або розділу, що Ви зачитуєте, або встановлений час пошуку знаходяться поза межами дійсного діапазону.</li> </ol> </li> </ul>	
Не відображається Disk Menu (Меню диска).	<ul style="list-style-type: none"> <li>Перевірте, чи диск має меню.</li> </ul>	
Режим відтворення відрізняється від того, що було вибрано в меню налаштування.	<ul style="list-style-type: none"> <li>Деякі функції, вибрані в меню Setup (Налаштування), можуть не працювати, якщо відповідна функція не була закодована на диску.</li> </ul>	P25-29
Неможливо змінити пропорції екрану.	<ul style="list-style-type: none"> <li>На дисках DVD пропорції екрану зафіксовані.</li> </ul>	P27
Немає звуку	<ul style="list-style-type: none"> <li>Перевірте, чи в меню Audio Options (Параметри звуку) вибраний правильний цифровий вихід.</li> </ul>	P26-27
Екран заблоковано.	<ul style="list-style-type: none"> <li>Вийміть диск і утримуйте кнопку  понад 5 секунд. Всі параметри будуть очищені до заводських стандартних значень.</li> </ul>	P15
Забуто пароль	<ul style="list-style-type: none"> <li>Вийміть диск і утримуйте кнопку  понад 5 секунд. Всі параметри, включно з паролем, будуть очищені до заводських стандартних значень. Використовуйте лише в разі крайньої необхідності.</li> </ul>	P28
У разі виникнення інших проблем.	<ul style="list-style-type: none"> <li>Зверніться до змісту та знайдіть в ньому розділ, в якому пояснюються причини, через які могла виникнути ця проблема, та виконайте надані в цьому розділі вказівки ще раз.</li> <li>Якщо навіть після цього Вам не вдасться усунути несправність, зверніться до найближчого сертифікованого центру обслуговування клієнтів.</li> </ul>	
Зображення містить шуми або спотворене	<ul style="list-style-type: none"> <li>Перевірте, чи диск не забруднений і не подряпаний.</li> <li>Почистіть диск.</li> </ul>	P2

## Специфікації

Загальні	Вимоги до живлення	110-240 змінного струму - 50/60 ґ
	Споживання енергії	9 Вт
	Вага	1,7 кг
	Розміри	430 мм (Ш) x 207 мм (Г) x 37 мм (В)
	Робочий діапазон температур	+5°C~+35°C
	Робочий діапазон вологості	10 %~75 %
Диск	DVD (БАГАТОФУНКЦІОНАЛЬНИЙ ЦИФРОВИЙ ДИСК)	Швидкість зчитування:3,49 - 4,06 м/с Приблизний час відтворення (односторонній одношаровий диск):135 хв.
	CD : 12 см (КОМПАКТ-ДИСК)	Швидкість зчитування:4,8~5,6 м/с Максимальна тривалість відтворення:74 хв.
	CD:8 см (КОМПАКТ-ДИСК)	Швидкість зчитування:4,8~5,6 м/с Максимальна тривалість відтворення:20 хв.
	VCD:12 см	Швидкість зчитування:4,8~5,6 м/с Максимальна тривалість відтворення:74 хв. (відео + звук)
Вихід відеосигналу	Комбінований відеосигнал	1 канал 1,0 Vp-p (при навантаженні Ом)
	Компонентний відеосигнал	Y : 1,0 Vp-p (при навантаженні 75 Ом) Pr : 0,70 Vp-p (при навантаженні 75 Ом) Pb : 0,70 Vp-p (при навантаженні 75 Ом)
	S-Video	Сигнал яскравості:1,0 Vp-p (при 75 навантаженні Ом) Сигнал кольороподілу:0,3 Vp-p (при 75 навантаженні Ом)
Аудіовихід	2 каналний	L(1/L), R(2/R)
	*Частотна характеристика	дискретизація 48 кГц:4 Гц~22 кГц дискретизація 96 кГц:4 Гц~44 кГц
	*Коефіцієнт "сигнал/шум"	110 дБ
	*Динамічний діапазон	100 дБ
	*Повне нелінійне спотворення	0,004 %

\*: Номінальні характеристики

- Компанія Samsung Electronics Co., Ltd залишає за собою право змінювати характеристики без повідомлення.
- Вага та розміри приблизні.

**Contact SAMSUNG WORLD WIDE**

If you have any questions or comments relating to Samsung products, please contact the SAMSUNG customer care centre.

**Связывайтесь с SAMSUNG по всему миру**

Если у вас есть предложения или вопросы по продуктам Samsung, связывайтесь с информационным центром Samsung.

**Зв'яжіться з SAMSUNG WORLD WIDE**

Якщо ви маєте коментри або питання стосовно виробів компанії Samsung, зв'яжіться з центром підтримки користувачів Samsung.

Region	Country	Customer Care Center ☎	Web Site
North America	CANADA	1-800-SAMSUNG (7267864)	www.samsung.com/ca
	MEXICO	01-800-SAMSUNG (7267864)	www.samsung.com/mx
	U.S.A	1-800-SAMSUNG (7267864)	www.samsung.com
Latin America	ARGENTINE	0800-333-3733	www.samsung.com/ar
	BRAZIL	0800-124-421	www.samsung.com/br
	CHILE	800-726-7864(SAMSUNG)	www.samsung.com/cl
	COSTA RICA	0-800-507-7267	www.samsung.com/latin
	ECUADOR	1-800-10-7267	www.samsung.com/latin
	EL SALVADOR	800-6225	www.samsung.com/latin
	GUATEMALA	1-800-299-0013	www.samsung.com/latin
	JAMAICA	1-800-234-7267	www.samsung.com/latin
	PANAMA	800-7267	www.samsung.com/latin
	PUERTO RICO	1-800-682-3180	www.samsung.com/latin
	REP. DOMINICA	1-800-751-2676	www.samsung.com/latin
TRINIDAD & TOBAGO	1-800-7267-864	www.samsung.com/latin	
VENEZUELA	1-800-100-5303	www.samsung.com/latin	
Europe	BELGIUM	02 201 2418	www.samsung.com/be
	CZECH REPUBLIC	844 000 844	www.samsung.com/cz
	DENMARK	38 322 887	www.samsung.com/dk
	FINLAND	09 693 79 554	www.samsung.com/fi
	FRANCE	08 25 08 65 65 (0,15€/Min)	www.samsung.com/fr
	GERMANY	01805 - 121213 (€ 0,12/Min)	www.samsung.de
	HUNGARY	06 40 985 985	www.samsung.com/hu
	ITALIA	199 153 153	www.samsung.com/it
	LUXEMBURG	02 261 03 710	www.samsung.lu
	NETHERLANDS	0900 20 200 88 (€ 0.10/Min)	www.samsung.com/nl
	NORWAY	231 627 22	www.samsung.com/no
	POLAND	0 801 801 881	www.samsung.com/pl
	PORTUGAL	80 8 200 128	www.samsung.com/pt
	SLOVAKIA	0850 123 989	www.samsung.com/sk
	SPAIN	902 10 11 30	www.samsung.com/es
SWEDEN	08 585 367 87	www.samsung.com/se	
U.K	0870 242 0303	www.samsung.com/uk	
CIS	RUSSIA	8-800-200-0400	www.samsung.ru
	UKRAINE	8-800-502-0000	www.samsung.com/ur
Asia Pacific	AUSTRALIA	1300 362 603	www.samsung.com/au
	CHINA	800-810-5858, 010- 6475 1880	www.samsung.com.cn
	HONG KONG	2862 6001	www.samsung.com/hk
	INDIA	3030 8282 1600 1100 11	www.samsung.com/in
	INDONESIA	0800-112-8888	www.samsung.com/id
	JAPAN	0120-327-527	www.samsung.com/jp
	MALAYSIA	1800-88-9999	www.samsung.com/my
	PHILIPPINES	1800-10-SAMSUNG (7267864)	www.samsung.com/ph
	SINGAPORE	1800-SAMSUNG (7267864)	www.samsung.com/sg
	THAILAND	1800-29-3232 02-689-3232	www.samsung.com/th
TAIWAN	0800-329-999	www.samsung.com/tw	
VIETNAM	1 800 588 889	www.samsung.com/vn	
Middle East & Africa	SOUTH AFRICA	0860 7267864 (SAMSUNG)	www.samsung.com/za
	U.A.E	800SAMSUNG (7267864)	www.samsung.com/mea

## **Великобританія**

### **Утилізація виробу**

**(Відходи електронного та електричного обладнання)**

---



Дане позначення на виробі або документації вказує на те, що після закінчення терміну експлуатації виріб не можна утилізувати разом з іншими побутовими відходами. Щоб уникнути потенційно негативного впливу на навколишнє середовище або здоров'я людей через неконтрольовану утилізацію, відокремте даний виріб від інших типів відходів для належної переробки з метою раціонального використання матеріальних ресурсів.

Для отримання детальної інформації про місце та спосіб екологічно безпечної переробки виробу індивідуальним користувачам слід звернутись до торгового представника, у якого вони придбали виріб, або у місцеві органи влади.

Промисловим користувачам необхідно звернутись до постачальника і перевірити умови договору купівлі-продажу. Даний виріб не можна утилізувати разом з іншими комерційними відходами.



**ELECTRONICS**

**Связывайтесь с SAMSUNG по всему миру**

Если у вас есть предложения или вопросы по продуктам Samsung,  
связывайтесь с информационным центром Samsung.  
☎ 8-800-200-0400 / [www.samsung.ru](http://www.samsung.ru)

Юридический адрес изготовителя: Самсунг Электроникс Ко., Лтд  
Самсунг Мэйн Билдинг. 250-2 Га Тэланг-Ро, Чунг-Гу, Сеул, Корея



**АЯ46**

Подлежит использованию по назначению в  
нормальных условиях  
Рекомендуемый период: 7 лет

AK68-01007A(01)