

**SAMSUNG**

Инструкция для пользователя

# DVD-R120K

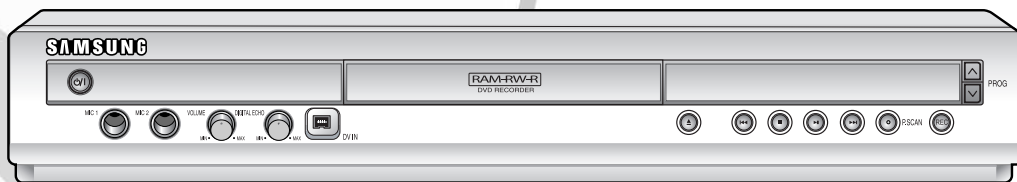

Русский

Ukrainian



AK68-00848A-00

## Предупреждения

ВО ИЗБЕЖАНИЕ ПОРАЖЕНИЯ ЭЛЕКТРИЧЕСКИМ ТОКОМ, НЕ СНИМАЙТЕ КОЖУХ (ИЛИ ЗАДНЮЮ КРЫШКУ). ВНУТРИ НЕТ ДЕТАЛЕЙ, ОБСЛУЖИВАЕМЫХ ПОЛЬЗОВАТЕЛЕМ. ДЛЯ ТЕХНИЧЕСКОГО ОБСЛУЖИВАНИЯ ОБРАЩАЙТЕСЬ К КВАЛИФИЦИРОВАННОМУ СПЕЦИАЛИСТУ.



Этот символ указывает, что внутри данного изделия имеется «опасное напряжение», которое может привести к поражению электрическим током или травме.



Этот символ указывает, что в документации на изделие имеется важная инструкция.

Не устанавливайте это изделие в ограниченном пространстве, например, в книжную полку или аналогичное место.

**ПРЕДУПРЕЖДЕНИЕ:** Во избежание пожара или поражения электрическим током не допускайте попадания данного изделия под дождь или в условия высокой влажности.

**ВНИМАНИЕ:** В ЭТОМ DVD-РЕКОРДЕРЕ ИСПОЛЬЗУЕТСЯ ЛАЗЕР С НЕВИДИМЫМ ЛУЧОМ, КОТОРЫЙ МОЖЕТ БЫТЬ ОПАСЕН, КОГДА НАПРАВЛЕН НА ЧЕЛОВЕКА. ПОЛЬЗУЙТЕСЬ РЕКОРДЕРОМ В ТОЧНОМ СООТВЕТСТВИИ С ИНСТРУКЦИЯМИ.

### ВНИМАНИЕ

В ЭТОМ ИЗДЕЛИИ ИМЕЕТСЯ ЛАЗЕР. ИСПОЛЬЗОВАНИЕ ОРГАНОВ РЕГУЛИРОВКИ ИЛИ ВЫПОЛНЕНИЕ ПРОЦЕДУР, НЕ ОПИСАННЫХ В ДАННОЙ ИНСТРУКЦИИ, МОЖЕТ ПРИВЕСТИ К ОПАСНОМУ ОБЛУЧЕНИЮ ЛАЗЕРОМ. НЕ ОТКРЫВАЙТЕ КРЫШКИ И НЕ ПЫТАЙТЕСЬ РЕМОНТИРОВАТЬ САМОСТОЯТЕЛЬНО. ДЛЯ ТЕХНИЧЕСКОГО ОБСЛУЖИВАНИЯ ОБРАЩАЙТЕСЬ К КВАЛИФИЦИРОВАННОМУ СПЕЦИАЛИСТУ.

## Меры предосторожности

### Важные инструкции по технике безопасности

Перед использованием изделия внимательно прочтите Инструкцию по эксплуатации. Выполняйте все перечисленные ниже инструкции по технике безопасности. Держите Инструкцию под рукой для обращения к ней в последующем.

- 1) Прочтите данные инструкции.
- 2) Сохраните данные инструкции.
- 3) Принимайте во внимание все предупреждения.
- 4) Следуйте всем инструкциям.
- 5) Не пользуйтесь данным изделием вблизи воды.
- 6) Выполняйте чистку изделия только сухой тканью.
- 7) Не загромождайте никакие вентиляционные отверстия. Выполните установку изделия в соответствии с инструкциями изготовителя.
- 8) Не устанавливайте изделие рядом с источниками тепла, такими, как радиаторы, решетки системы отопления, или другими устройствами, которые генерируют тепло (включая, усилители).
- 9) В целях безопасности не отказывайтесь от использования вилок поляризованного или заземляющего типа. Вилка поляризованного типа имеет два ножевых контакта, один из которых шире другого. Вилка заземляющего типа имеет два ножевых контакта и третий заземляющий контакт. Широкое лезвие третьего заземляющего контакта предусмотрено для вашей безопасности. Если поставляемая вместе с аппаратом вилка не подходит для вашей розетки, попросите квалифицированного электрика заменить старую розетку.
- 10) Чтобы защитить шнур питания от повреждений, проложите его так, чтобы не ходить по нему. Защитите шнур питания в местах соединения со штепсельной вилкой, электрической розеткой и в том месте, где он выходит из изделия.
- 11) Пользуйтесь только теми приспособлениями/принадлежностями, которые рекомендованы изготовителем.
- 12) Используйте изделие только с такой тележкой, стойкой, штативом, кронштейном или столом, которые рекомендованы изготовителем, или которые продаются вместе с изделием. Соблюдайте осторожность во время перемещения изделия, установленного на тележке, чтобы избежать травм в результате опрокидывания изделия /тележки.
- 13) Отсоединяйте изделие от сети во время грозы или если вы не будете пользоваться им длительное время.
- 14) Все работы, связанные с техническим обслуживанием изделия, должны выполняться квалифицированными специалистами по техническому обслуживанию. Обслуживание изделия требуется выполнять, когда изделие получило какое-либо повреждение, например, был поврежден его шнур питания или вилка шнура питания, внутрь изделия попала жидкость или посторонние предметы, изделие подверглось воздействию дождя или влаги, изделие не работает должным образом, а также после падения изделия.

### Меры предосторожности при работе с устройством

- Перед подключением к этому рекордеру других устройств, выключайте питание всех устройств.
- Не передвигайте рекордер во время воспроизведения диска, так как при этом может быть поцарапан диск или повреждены диск и внутренние компоненты изделия.
- Не ставьте на рекордер наполненные водой вазы с цветами

- или какие-либо мелкие металлические предметы.
- Не кладите руку на лоток для диска.
- Не кладите на лоток никаких других предметов, кроме дисков.
- Внешние помехи, например, разряд молнии или статическое электричество могут нарушить нормальную работу данного рекордера. Если это произойдет, выключите и вновь включите рекордер с помощью кнопки ГОТОВНОСТЬ/ВКЛ или отсоедините его сетевой шнур от розетки сети переменного тока и затем вновь подсоедините шнур. После этого рекордер должен работать нормально.
- После использования рекордера обязательно выньте диск из лотка и выключите рекордер.
- Если вы не собираетесь пользоваться рекордером в течение длительного времени, отсоедините его сетевой шнур от розетки сети переменного тока.
- Чистите диск, протирая его в направлении от центра диска к краям.

### Уход за корпусом изделия

Для безопасности, перед чисткой корпуса отсоедините сетевой шнур от розетки сети переменного тока.

- Не используйте для чистки бензол, разбавители краски или другие растворители.
- Протирайте корпус мягкой тканью.

### Обращение с дисками

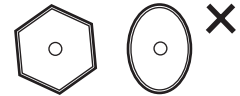

- Используйте только стандартные диски. Использование нестандартных дисков (неправильной формы) может привести к повреждению DVD-рекордера.

#### Как держать диски

- Избегайте прикасаться к той поверхности диска, на которую делается запись.



#### Диски DVD-RAM, DVD-RW и DVD-R

- Чистите с помощью покупаемого отдельно очистителя дисков DVD-RAM/PD (LFK200DCA1, где он имеется в продаже). Не пользуйтесь для чистки дисков DVD-RAM/DVD-RW/DVD-R очистителями или чистящими салфетками для компакт-дисков.



#### Диски DVD-Video, аудио компакт-диски

- Стирайте грязь или загрязнения с диска при помощи мягкой салфетки.

#### Меры предосторожности при обращении с дисками

- Не делайте надписей на стороне этикетки диска с использованием шариковой ручки или карандаша.
- Не пользуйтесь для чистки дисков аэрозольными или антистатическими средствами для чистки виниловых пластинок. Также не пользуйтесь летучими жидкостями, такими, как бензол или разбавитель краски.
- Не наклеивайте на диски этикетки или стикеры (не пользуйтесь дисками, на которых имеется клей, оставшийся от липкой ленты или от оклеенных от диска стикеров).
- Не используйте придающие стойкость к царапинам протекторы или покрытия.
- Не пользуйтесь дисками, на которые нанесены надписи имеющимися в продаже принтерами для печати этикеток.
- Не загружайте покоробленные или треснувшие диски.

## Хранение дисков

Обращайтесь с дисками осторожно, чтобы не повредить их, потому что хранящиеся на дисках данные очень уязвимы для внешних воздействий.

- Не храните диски там, где на них будет падать прямой солнечный свет.
- Храните их в прохладном месте с хорошей вентиляцией.
- Храните в вертикальном положении.
- Держите их в чистой защитной коробочке.
- Если вы переместите DVD-рекордер из холодного места в теплое помещение, на внутренних частях рекордера и линзы лазерного считывающего устройства может произойти конденсация влаги, в результате чего диск не будет воспроизводиться надлежащим образом. Если это произойдет, выньте диск из лотка и дайте рекордеру постоять от одного до двух часов с включенным питанием перед тем, как вновь попробовать воспроизвести диск.

## Характеристики дисков

### Диск DVD-Video

- На универсальный цифровой диск (DVD) могут быть записаны до 135 минут изображения, звуковое сопровождение на 8 языках и субтитры на 32 языках. При записи используются технология сжатия изображения MPEG-2 и технология окружающего звука Dolby, что позволяет вам наслаждаться в комфортной обстановке вашего дома сочным и четким изображением такого же качества, как в кинотеатре.
- При переключении с первого слоя на второй слой двухслойного диска DVD-Video может наблюдаться кратковременное искажение изображения и звука. Это не является неисправностью изделия.
- После того, как записываемый в режиме Video диск DVD-RW/DVD-R закрыт, он становится диском DVD-Video.

### Аудио компакт-диск

- Это аудио диск, на который записан аудиосигнал с частотой дискретизации 44,1 кГц с использованием ИКМ (импульсно-кодовой модуляции).
- Воспроизводятся диски CD-R и CD-RW, записанные в формате CD-DA. Может оказаться невозможно воспроизвести на этом рекордере некоторые диски CD-R или CD-RW из-за условий выполнения их записи.

### Диски CD-R/RW

#### Диски CD-R/RW с файлами MP3

- Можно воспроизводить диски CD-R с файлами MP3, только если это диск формата ISO 9660 или JOLIET.
- Можно воспроизводить только файлы MP3 с расширением "\*.mp3" и "\*.MP3".
- При воспроизведении файлов MP3, записанных с переменным битрейтом (VBR) от 32 Кбит/с до 320 Кбит/с, звук может прерываться.
- Могут воспроизводиться файлы с битрейтом от 56 Кбит/с до 320 Кбит/с.
- Рекордер может работать максимум с 500 файлами и 100 папками на одном диске.

#### Диски CD-R/RW с файлами JPEG

- Этот рекордер позволяет воспроизводить только файлы JPEG с расширением ".jpg" и ".JPG".
- Рекордер может работать максимум с 500 файлами и 100 папками на одном диске.

- Максимальный размер прогрессивного изображения JPEG составляет 3 Мегапикселя.
- Формат MOTION JPEG не поддерживается.

## Использование дисков CD-R/RW

- Используйте диски CD-R/RW емкостью 700 Мбайт (80 минут). По возможности не используйте диски емкостью 800 Мбайт (90 минут) или больше, так как их воспроизведение может оказаться невозможным.
- Если при записи диска CD-R/RW сессия записи не была закрыта, воспроизведение может начинаться с задержкой и может воспроизводиться не все записанные файлы.
- Некоторые диски CD-R/RW могут не воспроизводиться этим рекордером в зависимости от того, на каком устройстве они записывались. При записи с музыкальных компакт-дисков на диски CD-R/RW для вашего персонального использования, возможность воспроизведения записанной на диск информации зависит от компакт-диска и его содержания.

## Использование дисков с файлами MPEG4

- Диски: CD-R/RW, DVD-R/RW/RAM.
- Могут воспроизводиться файлы формата MPEG4, имеющие следующие расширения: .avi, .divx, .AVI, .DIVX.
- Версии кодеков MPEG4: DivX 3.11, DivX 4.x, DivX 5.x, (кроме QPEL, GMC)
- Доступные форматы аудио сигнала: "MP3", "MPEG", "WMA", "LPCM", "AC3".
- Поддерживаемые форматы файлов субтитров: .smi, .srt, .sub, .psb, .txt, .ass.

### Воспроизведение и запись дисков DVD-R

- После того, как записываемый в режиме Video (видео) диск DVD-R закрыт, он становится диском DVD-Video.
- Вы можете выполнять запись на имеющееся на диске свободное пространство и выполнять функции монтажа и редактирования, например, присваивать названия дискам и программам и стирать программы до закрытия диска для дальнейшей записи.
- Когда с диска DVD-R стирается программа, занимавшееся ею место не становится доступным. После выполнения записи на какой-либо области диска DVD-R, эта область становится недоступной для новой записи вне зависимости от того, была или не была стерта сделанная запись.
- После окончания записи рекордеру требуется примерно 30 секунд для завершения регистрации информации управления записью.
- Этот рекордер оптимизирует диск DVD-R для выполнения каждой записи. Оптимизация выполняется, когда вы начинаете запись после загрузки диска или включения питания рекордера. Если оптимизация выполнялась слишком много раз, запись на диск может оказаться невозможной.
- В некоторых случаях воспроизведение может оказаться невозможным из-за условий записи.
- Это изделие может воспроизводить диски DVD-R, записанные и закрытые на DVD-рекордере компании Samsung. Оно может оказаться неспособно воспроизвести некоторые диски DVD-R, в зависимости от диска и условий его записи.

### Воспроизведение и запись дисков DVD-RW

- Запись и воспроизведение дисков DVD-RW может выполняться как в режиме Video, так и в режиме VR.
- После закрытия диска DVD-RW, записанного в режиме VR или Video, вы не можете выполнять на диск дополнительную запись.
- После того, как записанный в режиме Video диск DVD-RW закрыт, он становится диском DVD-Video.
- В обоих режимах воспроизведение может выполняться как до, так и после закрытия, но дополнительная запись, удаление и редактирование не могут выполняться после

закрытия диска.

- Если вы хотите записать диск в режиме VR, а затем захотите выполнить запись в режиме V (Video), обязательно выполните форматирование диска. При выполнении форматирования будьте внимательны, так как при этом могут быть потеряны все записанные данные.
- При первой инициализации чистого диска DVD-RW он инициализируется в режиме VR.
- **Диск DVD-RW (режим VR)**
  - Это формат, используемый для записи данных на диск DVD-RAM или DVD-RW. Вы можете выполнять запись нескольких сюжетов, редактирование, удаление, частичное удаление, создание списков воспроизведения и т.п.
  - Записанный в этом режиме диск может оказаться невозможно воспроизвести на существующих DVD-проигрывателях.
- **Диск DVD-RW (режим Video)**
  - Это формат, используемый для записи данных на диск DVD-RW или DVD-R. После закрытия диск можно воспроизводить на существующих DVD-проигрывателях.
  - Если диск был записан в режиме Video рекордером другой фирмы-изготовителя, но не был закрыт, этот рекордер не может его воспроизводить или выполнять на нем дополнительную запись.

### Воспроизведение и запись дисков DVD-RAM

- Обеспечьте, чтобы для записи диска был установлен режим VR. В противном случае этот рекордер будет не способен воспроизводить сделанную запись.
- Из-за проблем с совместимостью вы не можете воспроизводить диски DVD-RAM на большинстве DVD-проигрывателей.
- Это изделие может воспроизводить только стандартные диски DVD-RAM версии 2.0.
- Диск DVD-RAM, записанный на этом рекордере, может не воспроизводиться другими DVD-проигрывателями. Чтобы определить совместимость с этими дисками DVD-RAM, обратитесь к инструкции для пользователя, прилагаемой к проигрывателю. Этот рекордер совместим с дисками DVD-RAM, которые используются как без картриджа, так и с картриджем, но флажки защиты записи на дисках в картридже обеспечивают лучшую защиту ваших записей.
- В случае диска DVD-RAM с картриджем, обязательно выньте диск из картриджа перед использованием диска.

### ЗАЩИТА ОТ КОПИРОВАНИЯ

- Многие DVD-диски защищены от копирования. Поэтому необходимо напрямую соединить выход DVD-рекордера с телевизором, а не подключать рекордер к телевизору через видеомагнитофон. Подсоединение к телевизору через видеомагнитофон приведет к искажению изображения, воспроизводящегося с защищенных от копирования DVD-дисков.
- В этом изделии использована технология защиты от копирования, основанная на методах, защищенных несколькими патентами США и другими документами, подтверждающими право на интеллектуальную собственность, обладателями которых являются компания Macrovision Corporation и другие владельцы авторских прав. Разрешение на использование этой технологии для защиты от копирования должно быть получено у Macrovision Corporation и она предназначена только для применения в бытовой аппаратуре и другой аппаратуре для просмотра ограниченной аудиторией, если у Macrovision Corporation не получено разрешение на ее использование в других целях. Копирование технологии и разборка изделия запрещены.

### Защита

Этот DVD-рекордер позволяет вам защищать содержимое ваших дисков, как описано ниже.

- Программная защита: См. стр. 69 "Защита сюжета".
- Защита диска: См. стр. 81 "Защита диска".
- ※ Это изделие не может воспроизводить диски DVD-RAM/DVD-RW/DVD-R, не совместимые с форматом DVD-VIDEO.
- ※ Для получения более подробной информации о записи на диски DVD, обратитесь за консультацией в представительство фирмы-изготовителя ваших дисков DVD-RAM/DVD-RW/DVD-R.
- ※ Использование дисков DVD-RAM/DVD-RW/DVD-R плохого качества может привести к возникновению непредвиденных проблем, включая, но не ограничиваясь следующими: невозможность записи, потеря записанных или отредактированных материалов или повреждение рекордера.

### Не используйте диски следующих типов!

- Вы не должны воспроизводить на этом изделии диски LD, CD-G, CD-I, CD-ROM, DVD-ROM, DVD+R и DVD+RW. [Примечание] Типы дисков, которые могут воспроизводиться: CD/CD-R/CD-RW/MP3/JPEG/DVD-Video/DVD-RAM/ DVD-RW/ DVD-R. Однако если диск DVD-R/DVD-RW был записан в режиме Video на другом устройстве, его можно воспроизводить только если он был закрыт.
- Некоторые коммерческие диски и диски DVD, купленные за границей, могут не воспроизводиться этим изделием. При попытке воспроизведения таких дисков будет выведено сообщение либо "No disc." (Нет диска.), либо "Please check the regional code." (Пожалуйста, проверьте региональный код.)
- Если ваш диск DVD-RW является пиратской копией или если он записан в формате DVD-video, его воспроизведение также может оказаться невозможным.
- ※ Мы рекомендуем использовать диски, перечисленные в таблице, так как была подтверждена их совместимость с этим рекордером. Другие диски могут не работать надлежащим образом.

Диск	Марка	Скорость
DVD-R	TDK	4x
	Beall	4x
	That's	4x
	Maxell	4x
DVD-RW	Panasonic	4x
	TDK	2x
	Maxell	2x
	Optodisc	2x
DVD-RAM	Radius	2x
	Verbatim	2x
	Maxell	3x
	Fujifilm	3x
	TDK	2x
	Panasonic	3x

Диск	Максимальное число перезаписей на диске
DVD-RAM	100,000
DVD-RW	1,000
DVD-R	1

- Мы не несем ответственности и не предлагаем никакой компенсации за не выполнившуюся запись, потерю записанного или отредактированного материала и/или повреждение рекордера, произошедшие из-за использования не рекомендованных дисков.

# Содержание



## Подготовка к использованию

Предупреждения.....	2
Меры предосторожности.....	3
Важные инструкции по технике безопасности.....	3
Меры предосторожности при работе с устройством.....	3
Уход за корпусом изделия.....	3
Обращение с дисками.....	3
Хранение дисков.....	4
Характеристики дисков.....	4
Общие особенности рекордера.....	8
Перед чтением Инструкции для пользователя.....	9
Как использовать DVD-рекордер.....	9
Распаковка.....	11
Аксессуары.....	11
Подготовка пульта дистанционного управления.....	11
Настройка пульта дистанционного управления.....	11
Описание.....	13
Передняя панель.....	13
Дисплей на передней панели.....	13
Задняя панель.....	14
Знакомство с пультом дистанционного управления.....	15
<b>Соединения и настройка</b>	
Краткое руководство.....	16
Подключение DVD-рекордера.....	17
Другие типы подключения кабелей к выходам видеосигнала.....	17
Случай 1: Подключение к разъему выхода композитного видеосигнала.....	18
Случай 2: Подключение к разъему выхода S-video.....	18
Случай 3: Подключение к разъемам выхода компонентного видеосигнала.....	19
Другие типы подключения кабелей к выходам аудиосигнала.....	19
Случай 1: Подключение к телевизору.....	19
Случай 2: Подключение к стереофоническому усилителю с использованием разъемов выхода аудио/в.....	20

Случай 3: Подключение к AV-усилителю с  
использованием разъема цифрового выхода...20

## Подключение к входным разъемам AV2, DV.....21

Случай 1: Подключение видеоманитфона,  
телевизионной приставки (STB),  
DVD-проигрывателя или видеокамеры к  
разъемам AV2 IN.....21

Случай 2: Подключение видеокамеры к разъему DV IN.....21

## Настройка системы

Навигация по экранному меню.....	22
Включение и автоматическая настройка.....	23
Установка часов.....	24
Автоматическая настройка на телевизионные станции.....	25
Настройка на телевизионные станции вручную.....	26
Настройка языка.....	27
Время в режиме EP.....	28
Автоматическое создание фрагментов.....	29
Установка опций дисплея на передней панели.....	30
Установка опций для системы NICAM.....	31
Регистрация DivX (R).....	31
Настройка параметров аудио выходов.....	32
Параметры аудио выходов.....	32
Установка режима работы видеовыхода.....	33
Установка режима прогрессивной развертки.....	34
Отмена режима прогрессивной развертки.....	34
Настройка параметров изображения (меню "Видео").....	35
Опции изображения (видео).....	35
Установка родительского ключа.....	36
Если вы забыли пароль.....	36
О рейтинге.....	37
О смене пароля.....	37

## Запись

<b>Перед записью</b> .....	38
Диски, на которые возможна запись .....	38
Форматы записи .....	39
Режим записи .....	39
Не записываемые изображения .....	39
О кнопке INFO (Информация).....	40
Проверка доступного пространства на диске (Информация о диске) .....	40
<b>Запись текущей телепередачи во время ее просмотра</b> .....	40
<b>Запись сигнала от внешнего устройства во время просмотра</b> .....	42
<b>Копирование записей с видеокамеры</b> .....	43
<b>Запись нажатием одной кнопки (OTR)</b> .....	44
<b>Программирование стандартного таймера</b> .....	45
<b>Гибкая запись (только для записи по таймеру)</b> .....	46
<b>Редактирование запрограммированной записи по стандартному таймеру</b> .....	46
<b>Удаление запрограммированной записи по стандартному таймеру</b> .....	47
<b>Запись через список записи по стандартному таймеру</b> .....	48

## Воспроизведение

<b>Перед воспроизведением</b> .....	49
Региональный код (только диски DVD-Video).....	49
Воспроизводимые типы дисков.....	49
Диски, которые невозможно воспроизводить.....	49
<b>Воспроизведение диска</b> .....	50
Использование меню диска и меню сюжетов .....	51
Использование функций поиска и пропуска.....	51
Замедленное воспроизведение .....	52
Пошаговое воспроизведение .....	52
О функции ANYKEY .....	52
Использование функции "Повтор" .....	53
Выбор языка субтитров .....	55
Выбор языка звукового сопровождения.....	56
Изменение ракурса изображения .....	56
Увеличение изображения .....	57
Использование закладок .....	57
Использование меток.....	58
<b>Воспроизведение аудио компакт-диска/MP3</b> .....	59
Воспроизведение аудио компакт-диска (CD-DA)/MP3 .....	59

<b>Воспроизведение диска с изображениями</b> .....	63
<b>Воспроизведение диска MPEG4</b> .....	64
<b>Воспроизведение списка сюжетов</b> .....	65

## Редактирование

<b>Основное редактирование (список сюжетов)</b> .....	68
Переименование (присваивание названия) сюжету .....	68
Блокирование (защита) сюжета .....	69
Удаление сюжета .....	69
Удаление фрагмента из сюжета .....	70
<b>Дополнительные возможности редактирования (список воспроизведения)</b> .....	72
Создание списка воспроизведения .....	72
Воспроизведение элементов списка воспроизведения.....	73
Переименование элемента списка воспроизведения .....	74
Редактирование сцены для элемента списка воспроизведения.....	75
Копирование элемента в список воспроизведения.....	78
Удаление элемента из списка воспроизведения.....	79
<b>Disc Manager (Диск-менеджер)</b> .....	80
Редактирование имени диска .....	80
Защита диска .....	81
Форматирование диска .....	81
Удаление всех списков сюжетов.....	82
Закрытие диска .....	83
Отмена закрытия диска (режим V/VR) .....	84

## Функции Караоке

<b>Подготовка к воспроизведению диска караоке</b> .....	85
<b>Резервирование песни</b> .....	86
<b>Выбор режима воспроизведения вокала</b> .....	87

## Дополнительная информация

<b>Устранение проблем</b> .....	89
<b>Технические характеристики</b> .....	93

## Общие особенности рекордера

DVD-рекордер позволяет вам записывать на диски DVD-RAM/DVD-RW/ DVD-R высококачественные цифровые изображения и воспроизводить их. Вы можете записывать и выполнять монтаж цифровых изображений на дисках DVD-RAM/DVD-RW/ DVD-R, как если бы они были видеокассетами.

### Высококачественная запись и воспроизведение цифровых аудио и видео сигналов

Записывайте до 16 часов изображений на двухсторонний диск DVD-RAM емкостью 9,4 Гбайт и до 8 часов изображений на диски DVD-RAM/DVD-RW/DVD-R емкостью 4,7 Гбайт в зависимости от режима записи.

### Возможность выбора режима записи

Вы можете установить для вашего рекордера одну из четырех отличающихся скоростей записи, каждая из которых обеспечивает различное качество и продолжительность записи. Режим EP (6 часов или 8 часов) обеспечивает самое длительное время записи, режимы LP и SP обеспечивают меньшую продолжительность записи с более высоким качеством, а режим XP дает самое высокое качество записи.

### Автоматизированное изменение качества при записи по таймеру

Если выбран режим FR (гибкая запись), качество изображения изменяется автоматически, чтобы записать все изображения в течение запрограммированного времени на оставшееся на диске свободное место (см. стр. 46).

### Создание фильмов в формате DVD-Video с использованием диска DVD-RW/DVD-R

DVD-рекордер позволяет создавать свои собственные диски формата DVD-Video, используя для записи диски DVD-RW/ DVD-R емкостью 4,7 Гбайт

### Копирование видеоматериалов с цифровой видеокамеры с использованием входного разъема DV

Записывайте изображения с цифровой видеокамеры на диски DVD-RAM или DVD-RW, DVD-R, используя входной разъем DV (стандарта IEEE 1394 4 контакта/4 контакта) (см. стр. 43).

### Высококачественная прогрессивная развертка

Прогрессивная развертка обеспечивает высокую четкость и немерцающие изображения. 10-разрядный 54 МГц ЦАП, цепи разделения сигналов яркости и цветности 2D Y/C и технология процессора коррекции временных искажений обеспечивают для вас высочайшее качество изображения при воспроизведении и записи (см. стр. 19, 34).

### Разнообразные функции с удобным пользовательским интерфейсом

Интегрированная система меню и функциональные возможности экранных сообщений позволяют вам легко и удобно выполнять желаемые операции. При использовании диска DVD-RAM или DVD-RW вы можете редактировать записанные изображения, создавать списки воспроизведения и монтировать изображения в конкретной последовательности в соответствии с вашими потребностями.

### Воспроизведение файлов MPEG4

Этот DVD-рекордер может воспроизводить изображения формата MPEG4, содержащиеся в файлах avi.

### Сертификация DivX

DivX, DivX Certified и соответствующие логотипы являются торговыми марками компании DivXNetworks Inc, и используются по лицензии.



## Перед чтением Инструкции для пользователя

Перед чтением Инструкции для пользователя обязательно прочтите следующую информацию.

### Значки, которые будут использоваться в инструкции

Значок	Термин	Описание
	DVD	Эта информация относится к функции, доступной для диска DVD или DVD-R/DVD-RW, записанного в режиме Video и закрытого.
	RAM	Эта информация относится к функции, доступной для диска DVD-RAM
	RW	Эта информация относится к функции, доступной для диска DVD-RW
	R	Эта информация относится к функции, доступной для диска DVD-R
	CD	Эта информация относится к функции, доступной для компакт-диска с данными (CD-R или CD-RW)
	JPEG	При этом используется функция, имеющаяся на дисках CD-R/-RW или DVD-R/-RW/-RAM.
	MP3	При этом используется функция, имеющаяся на дисках CD-R/-RW или DVD-R/-RW/-RAM.
	MPEG4	При этом используется функция, имеющаяся на дисках CD-R/-RW или DVD-R/-RW/-RAM.
	KARAOKE	При этом используется функция KARAOKE (KARAOKE), имеющаяся на дисках DVD-KARAOKE и VCD KARAOKE.
	Внимание	Этот значок относится к случаю, когда функция не работает или настройки могут быть отменены.
	Примечание	Это относится к приведенным на странице советам или инструкциям, помогающим пользоваться рассматриваемой функцией
	Кнопка	Функция, которую можно включить, одного используя только одну кнопку. нажатия
	Кнопка ANYKEY	Функция, которую можно включить, используя кнопку ANYKEY.

### Как пользоваться этой Инструкцией для пользователя

- 1) Перед началом использования изделия обязательно ознакомьтесь с инструкциями по технике безопасности (см. стр. 2~5).
- 2) При возникновении проблем обратитесь к разделу "Устранение проблем" (см. стр. 89~92).

### Авторское право

© 2005 Samsung Electronics Co.  
Все права защищены. Данная Инструкция для пользователя не может воспроизводиться или копироваться ни частично, ни целиком без предварительного письменного разрешения от компании Samsung Electronics Co.

## Как использовать DVD-рекордер

### Шаг 1 Выберите тип диска

Данное изделие может осуществлять запись на диски следующих типов. Если вы хотите иметь возможность повторной записи на диск или редактирования содержимого диска по окончании записи, выберите перезаписываемый диск типа DVD-RW или DVD-RAM. Если вы хотите сохранить записываемые данные без внесения изменений, выберите не перезаписываемый диск DVD-R.



### Шаг 2 Отформатируйте диск перед началом записи

В отличие от видеомэгафона, рекордер автоматически начинает форматирование, когда в него загружается ранее не использовавшийся диск. Это требуется для подготовки диска к записи на него информации.

#### Использование диска DVD-RAM

Этот тип диска можно отформатировать в формате VD-Video Recording (режим VR). Вы можете осуществлять редактирование и монтаж записанных изображений и создавать список воспроизведения для их воспроизведения в определенной последовательности в соответствии с вашими требованиями.

#### Использование диска DVD-RW

Этот тип диска можно отформатировать либо в формате DVD-Video (режим Video), либо в формате DVD-Video Recording (режим VR). Для ранее не использовавшегося диска на экран выводится сообщение с запросом, хотите ли вы форматировать диск в режиме VR или нет. Вы можете воспроизводить диск, записанный в режиме Video, на различных устройствах для воспроизведения дисков DVD. При записи в режиме VR имеется больше возможностей для редактирования диска.

#### Использование диска DVD-R

Этот тип диска можно отформатировать в формате DVD-Video. После завершения форматирования вы можете начинать запись на диск. Вы можете воспроизводить диск этого типа на различных устройствах для воспроизведения дисков DVD только после закрытия диска.



- Для диска DVD-RW вы можете использовать либо режим VR, либо режим Video, но не оба режима одновременно.

- Вы можете изменить формат диска DVD-RW на другой при помощи переформатирования. Необходимо обратить ваше внимание на то, что при изменении формата записанные на диск данные будут потеряны.

### Шаг 3 Запись

Имеются два разных способа записи: прямая запись и запись по таймеру. Запись по таймеру классифицируется по типу записи: однократная (дд/мм(ПОН)), ежедневная, MON-SAT (понедельник - суббота), MON-FRI (понедельник - пятница), Every SAT (каждую субботу) и т.п.

Режим записи: XP (режим высокого качества), SP (режим стандартного качества), LP (режим длительной записи) и EP (режим продленной записи). При установке режима FR (гибкая запись), изображение записывается с наилучшим качеством, возможным для оставшегося на диске свободного места.

### Шаг 4 Воспроизведение

Вы можете выбрать в экранном меню сюжет, который вы хотите воспроизвести, и затем сразу же начнется его воспроизведение.

Диск DVD делится на части, называемые сюжетами (title), которые, в свою очередь, могут делиться на более мелкие части, называемые фрагментами (chapter).

Во время записи создается сюжет между двумя точками, в которых вы начинаете и заканчиваете запись. На дисках DVD-R/DVD-RW в режиме Video во время закрытия будут автоматически создаваться фрагменты, если для функции автоматического создания фрагментов (Chapter Creator) установлено состояние On (Вкл). Длина фрагмента (временной интервал между фрагментами) изменяется в соответствии с выбранным режимом записи.

### Шаг 5 Редактирование записанного диска

Редактирование и монтаж записанной информации на дисках выполняется легче, чем на обычных видеокассетах. Рекордер поддерживает многие функции редактирования, возможные только для дисков DVD.

Через простое и удобное в использовании меню редактирования вы можете управлять различными функциями редактирования записанного сюжета (title), такими, как удаление, копирование, переименование, защита и т.п.

#### Создание списка воспроизведения (диски DVD-RAM/-RW в режиме VR)

Этот рекордер позволяет создавать новый список воспроизведения на одном и том же диске и редактировать его без изменения первоначально записанной на диске видеоинформации.

### Шаг 6

#### Закрытие и воспроизведение на других DVD-устройствах

Чтобы записанный вами диск можно было воспроизвести на других устройствах для воспроизведения дисков DVD, может потребоваться закрыть диск. Сначала завершите все операции записи и редактирования, затем закройте диск.

#### При использовании диска DVD-RW в режиме VR

Хотя при воспроизведении диска на устройстве, совместимом с режимом VR, в общем случае не требуется закрывать диск, для гарантированного воспроизведения диска на устройствах такого типа должен использоваться закрытый диск.

#### При использовании диска DVD-RW в режиме Video

Чтобы диск можно было воспроизводить не на данном рекордере, а на каком-либо другом устройстве, диск нужно сначала закрыть. После закрытия диска на него нельзя делать новые записи или редактировать содержимое.

#### При использовании диска DVD-R

Чтобы диск можно было воспроизводить не на данном рекордере, а на каком-либо другом устройстве, диск нужно сначала закрыть. После закрытия диска на него нельзя делать новые записи или редактировать содержимое.

# Распаковка

## Аксессуары

Проверьте наличие перечисленных ниже аксессуаров.



## Настройка пульта дистанционного управления

С помощью пульта дистанционного управления вашего DVD-рекордера можно управлять телевизорами Samsung и телевизорами совместимых с пультом марок. Для управления телевизором можно использовать следующие кнопки: STANDBY/ON (Готовность/Вкл), PROG ^/∨ (Программа), TV VOL +/- (Громкость телевизора), кнопки с цифрами, TV MUTE (Временное отключение звука), INPUT (Вход).



## Подготовка пульта дистанционного управления

Установите батареи в пульт дистанционного управления

- Откройте крышку отсека для батарей на задней поверхности пульта.
- Установите две батареи размера AAA. Убедитесь в том, что вы вставляете их в правильной полярности (+ и -).
- Возвратите на место крышку отсека для батарей.

Если пульт дистанционного управления не работает надлежащим образом:

- Проверьте полярность + - батарей (сухих элементов)
- Проверьте, не разрядились ли батареи.
- Проверьте, не загорожен ли приемник сигналов дистанционного управления какими-либо препятствиями.
- Проверьте, нет ли рядом включенной люминесцентной лампы.

Утилизируйте батареи в соответствии с местным законодательством по защите окружающей среды. Не выбрасывайте их вместе с бытовым мусором.

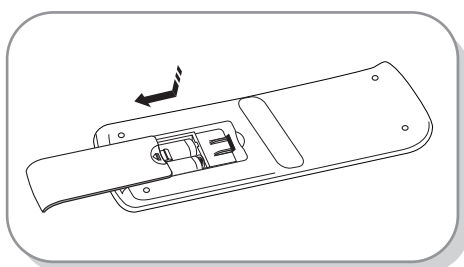

**Чтобы определить, совместим ли ваш телевизор с пультом, следуйте нижеприведенным инструкциям.**

1. Включите телевизор.
2. Направьте пульт дистанционного управления на телевизор.
3. Удерживайте в нажатом положении кнопку STANDBY/ON (ГОТОВНОСТЬ/ВКЛ) и введите состоящий из двух цифр код, соответствующий марке вашего телевизора, нажатием соответствующих кнопок с цифрами.

**Коды телевизоров, которыми можно управлять**

BRAND	BUTTON
SAMSUNG	01, 02, 03, 04, 05, 06, 07, 08, 09
AIWA	82
ANAM	10, 11, 12, 13, 14, 15, 16, 17, 18
BANG & OLUFSEN	57
BLAUPUNKT	71
BRANDT	73
BRIONVEGA	57
CGE	52
CONTINENTAL EDISON	75
DAEWOO	19, 20, 23, 24, 25, 26, 27, 28, 29, 30, 31, 32, 33, 34
EMERSON	64
FERGUSON	73
FINLUX	06, 49, 57
FORMENTI	57
FUJITSU	84
GRADIENTE	70
GRUNDIG	49, 52, 71
HITACHI	60, 72, 73, 75
IMPERIAL	52
JVC	61, 79
LG	06, 19, 20, 21, 22, 78
LOEWE	06, 69
LOEWE OPTA	06, 57
MAGNAVOX	40
METZ	57
mitsubishi	06, 48, 62, 65
MIVAR	52, 77
NEC	83
NEWSAN	68
NOBLEX	66
NOKIA	74
NORDMENDE	72, 73, 75
PANASONIC	53, 54, 74, 75
PHILIPS	06, 55, 56, 57
PHONOLA	06, 56, 57
PIONEER	58, 59, 73, 74
RADIOLA	06, 56
RADIOMARELLI	57
RCA	45, 46
REX	74
SABA	57, 72, 73, 74, 75
SALORA	74
SANYO	41, 42, 43, 44, 48
SCHNEIDER	06

BRAND	BUTTON
SELECO	74
SHARP	36, 37, 38, 39, 48
SIEMENS	71
SINGER	57
SINUDYNE	57
SONY	35, 48
TELEAVA	73
TELEFUNKEN	67, 73, 75, 76
THOMSON	72, 73, 75
THOMSON ASIA	80, 81
TOSHIBA	47, 48, 49, 50, 51, 52
WEGA	57
YOKO	06
ZENITH	63

Результат: Если ваш телевизор совместим с пультом дистанционного управления, он выключится. Теперь пульт запрограммирован на управление вашим телевизором.



ПРИМЕЧАНИЕ

- Если для марки вашего телевизора приведены несколько кодов, пробуйте их по очереди, пока не найдете действующий.
- После замены батарей в пульте дистанционного управления вновь установите код для вашей марки телевизора.

**После этого вы можете управлять телевизором, используя следующие кнопки.**

Кнопка	Назначение
STANDBY/ON	Используется для включения и выключения телевизора.
INPUT	Используется для выбора внешнего источника сигнала.
TV VOL + или -	Используются для регулировки громкости телевизора.
PROG ( ^ или v )	Используется для выбора требуемого канала.
TV MUTE	Используется для включения и выключения звука телевизора.
0~9	Используются для прямого ввода номеров программ.



ПРИМЕЧАНИЕ

- Не все функции обязательно будут действовать на всех марках телевизоров. Если встретятся проблемы, управляйте телевизором напрямую.

# Описание

## Передняя панель

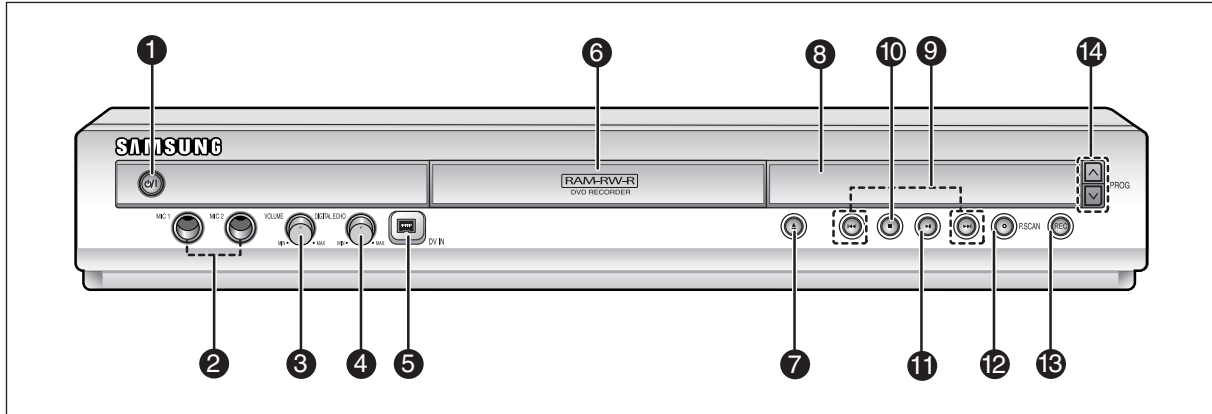

### 1. КНОПКА ГОТОВНОСТЬ/ВКЛЮЧЕНИЕ

Включает и выключает рекордер.

### 2. MIC1/MIC2

Подсоедините микрофон для использования функции караоке.

### 3. ГРОМКОСТЬ МИКРОФОНА

Используйте для регулировки уровня громкости микрофона. Для регулировки уровня громкости поворачивайте ее вправо и влево.

### 4. ЦИФРОВОЕ ЭХО

Управление громкостью цифрового эха.

### 5. ВХОД DV-IN

Используется для соединения с внешним цифровым оборудованием, оснащенным разъемом DV (например, видеокамерой)

### 6. ЛОТОК ДЛЯ ДИСКА

Открывается для загрузки диска.

### 7. КНОПКА ОТКРЫТЬ/ЗАКРЫТЬ

Открывает и закрывает лоток для диска.

### 8. ДИСПЛЕЙ

Отображает состояние воспроизведения, номер сюжета/фрагмента/ время и т.п.

### 9. КНОПКИ ПОИСК/ПРОПУСК

Обеспечивают переход к следующему сюжету/фрагменту/дорожке или возврат к предыдущему сюжету/фрагменту/дорожке

### 10. КНОПКА “СТОП”

Останавливает воспроизведение диска.

### 11. КНОПКА ВОСПРОИЗВЕДЕНИЕ/ПАУЗА

Начинает или приостанавливает воспроизведение диска.

### 12. КНОПКА P.SCAN (ПРОГРЕССИВНАЯ РАЗВЕРТКА)

Выбирает режим прогрессивной развертки.

### 13. КНОПКА “ЗАПИСЬ”

Включает запись.

### 14. КНОПКИ PROG (ПРОГРАММА) (^ v)

Выбирают предварительно настроенные каналы.

Аналогичны кнопкам PROG на пульте дистанционного управления

## Дисплей на передней панели

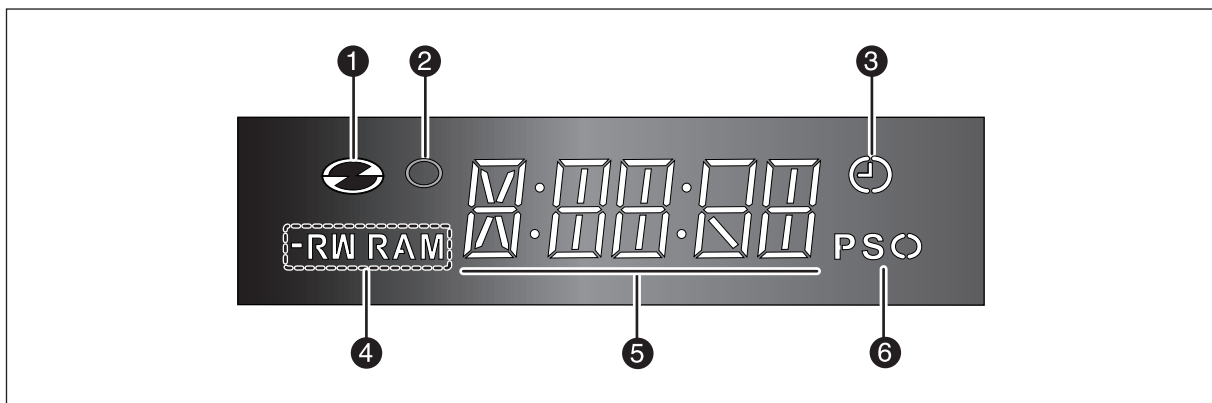

1. Загорается в режиме записи.

2. Загорается, когда установлен режим записи по таймеру.

3. Загорается при включении режима прогрессивной развертки.

4. Индикатор времени/часов/текущего состояния рекордера.

5. Загорается, когда загружен диск.

6. Загораются, когда загружен диск -R/RW/RAM.

## Задняя панель

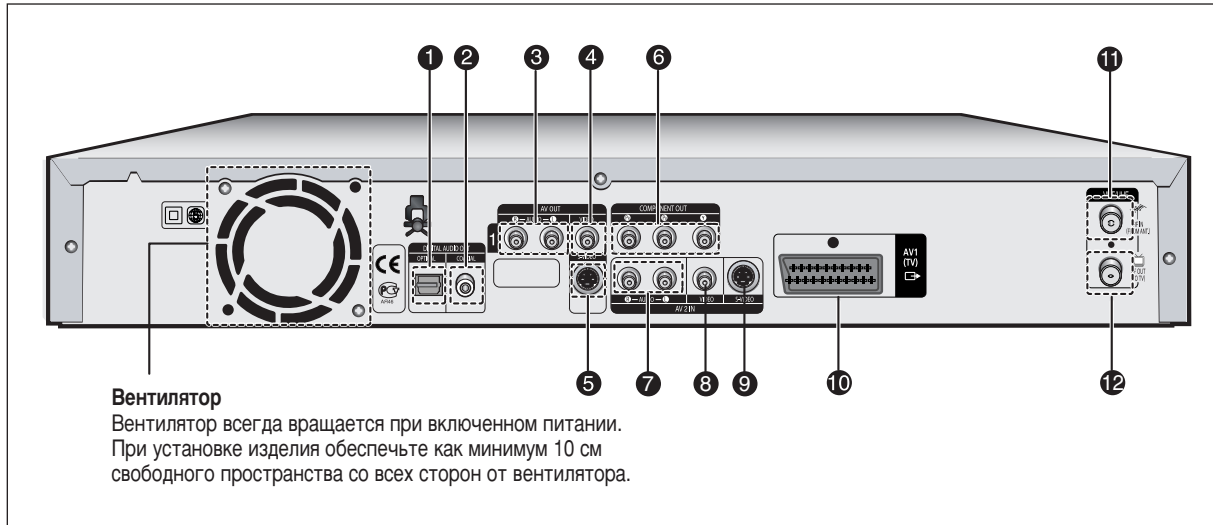

### 1. ЦИФРОВОЙ АУДИОВЫХОД (ОПТИЧЕСКИЙ)

Для подсоединения к усилителю с разъемом оптического цифрового аудио входа.

### 2. ЦИФРОВОЙ АУДИОВЫХОД (КОАКСИАЛЬНЫЙ)

Для подсоединения к усилителю с разъемом коаксиального цифрового аудио входа.

### 3. АНАЛОГОВЫЙ АУДИОВЫХОД

Для соединения с аудиовходом внешнего оборудования с использованием кабелей для аудиосигнала.

### 4. ВИДЕОВЫХОД

Для соединения со входом внешнего оборудования с использованием кабеля для видеосигнала.

### 5. ВЫХОД S-VIDEO

Для соединения со входом внешнего оборудования с использованием кабеля S-Video.

### 6. ВЫХОД КОМПОНЕНТНОГО ВИДЕОСИГНАЛА

Для соединения с внешним оборудованием, снабженным входом компонентного видеосигнала.

### 7. AV2 AUDIO IN (АУДИОВХОД AV2)

Подключается к выходу внешнего оборудования с помощью аудиокабелей.

### 8. AV2 VIDEO IN (ВИДЕОВХОД AV2)

Подключается к выходу внешнего оборудования с помощью видеокабеля.

### 9. AV2 S-VIDEO IN (ВХОД S-VIDEO AV2)

Подключается к выходу внешнего оборудования с помощью кабеля S-Video.

### 10. ВЫХОДНОЙ РАЗЪЕМ AV1 (TV) ТИПА СКАРТ

### 11. Входной разъем для антенны

### 12. Выходной ВЧ-разъем для подключения к телевизору



#### ПРИМЕЧАНИЕ

- Через выходной ВЧ-разъем для подключения к телевизору передается только сигнал с антенного входа, но не передается сигнал, воспроизводимый с диска DVD. Для просмотра DVD на телевизоре необходимо подключить аудио-/видеоскабели или кабели Scart.

## Знакомство с пультом дистанционного управления

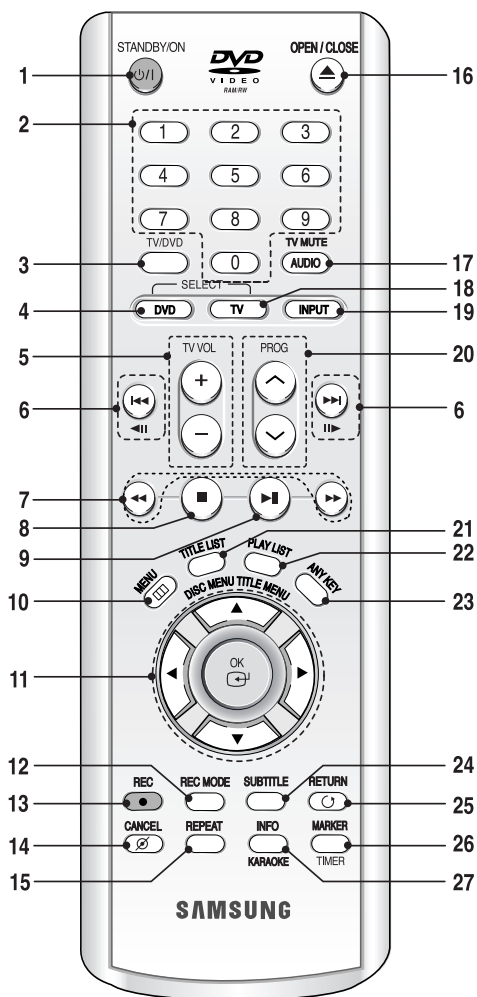

1. Кнопка **STANDBY/ON** (ГОТОВНОСТЬ/ ВКЛЮЧЕНИЕ)
2. Кнопки с цифрами
3. Кнопка **TV/DVD**
4. Кнопка выбора **DVD-РЕКОРДЕРА**  
Нажимайте ее, когда используете DVD-рекордер
5. Кнопки **TV VOL** (Громкость телевизора)  
Регулируют громкость звука телевизора.
6. Кнопки пропуска назад/вперед  
Нажимайте для пропуска частей диска в обратном или прямом направлении. Эти кнопки также действуют как кнопки ШАГ. При каждом нажатии кнопки воспроизводится один кадр в прямом или обратном направлении (см. стр. 53).
7. Кнопки поиска назад/вперед  
Нажимайте для поиска нужного места на диске в обратном или прямом направлении.
8. Кнопка **Стоп**  
Нажимайте для остановки диска.
9. Кнопка **Воспроизведение/Пауза**  
Нажимайте для включения режима воспроизведения диска/паузы при воспроизведении.
10. Кнопка **MENU** (Меню)  
Выводит на экран меню настройки DVD-рекордера.

11. Кнопки **OK/ПЕРЕМЕЩЕНИЕ КУРСОРА**  
(Кнопки ▲ / ▼ / ◀ / ▶)
12. Кнопка **REC MODE** (РЕЖИМ ЗАПИСИ)  
Показывает состояние режима записи (XP/SP/LP/EP).
13. Кнопка **REC** (Запись)  
Используйте для включения записи на диски DVD-RAM/-RW/-R.
14. Кнопка **CANCEL** (Отмена)
15. Кнопка **REPEAT** (ПОВТОР)  
Позволяет вам повторить сюжет, фрагмент, дорожку или диск.
16. Кнопка **ОТКРЫТЬ/ЗАКРЫТЬ**  
Открывает и закрывает отсек для диска.
17. Кнопка **AUDIO/TV MUTE**  
Используйте ее для доступа различным аудио функциям на диске (режим DVD).  
Она временно отключает звук на телевизоре (режим TV).
18. Кнопка **TV** (Телевизор)  
Нажмите ее для управления телевизором.
19. Кнопка **INPUT** (Вход)  
Выбирайте входной сигнал в режиме просмотра сигнала от внешнего входа (тюнер, вход аудио/видео или вход DV)
20. Кнопки **PROG**  
Используйте для выбора предварительно настроенных телевизионных каналов в конкретном порядке.  
Аналогичны кнопкам **PROG** на передней панели.
21. Кнопка **TITLE LIST/DISC MENU**  
Используйте ее для просмотра списка сюжетов/меню диска.
22. Кнопка **PLAY LIST/TITLE MENU**  
Используйте для возврата к меню Title или для просмотра списка записанных файлов.
23. Кнопка **ANYKEY**  
Используйте для просмотра состояния воспроизводящегося диска.
24. Кнопка **SUBTITLE** (Субтитры)  
Нажимайте ее для переключения языка субтитров для диска DVD.
25. Кнопка **RETURN** (Возврат)  
Возвращает к предыдущему меню.
26. Кнопка **MARKER/TIMER** (Маркер/Таймер)  
Используйте, чтобы помечать "закладкой" нужное место на диске во время его воспроизведения.  
Также используйте для входа напрямую в меню записи по таймеру при остановленном диске.
27. Кнопка **INFO/KARAOKE**  
При отключении микрофона (Mic) можно отобразить текущую настройку или состояние диска, нажав эту кнопку.  
При подключении микрофона (Mic), эта кнопка доступна в режиме Karaoke (Караоке). (см. стр. 86)

# Соединения и Настройка

В этом разделе рассматриваются различные способы соединения DVD-рекордера с внешними устройствами и требующиеся первоначальные настройки режимов.

Краткое руководство.....	16
Подключение DVD-рекордера.....	17
Другие типы подключения кабелей к выходам видеосигнала.....	17
Другие типы подключения кабелей к выходам аудиосигнала.....	19
Подключение к входным разъемам AV2, DV .....	21

## Краткое руководство

Включенное в данную Инструкцию для пользователя краткое руководство предоставит вам информацию, достаточную для быстрого начала пользования рекордером.

## Подключение DVD-рекордера



### Другие типы подключения кабелей к выходам видеосигнала



### Другие типы подключения кабелей к выходам аудиосигнала



### Подключение к входным разъемам AV2, DV

## Подключение DVD-рекордера

Вы можете подключить DVD-рекордер к телевизору с использованием кабеля с разъемами SKAPТ, если у вашего телевизора имеется соответствующий вход.

1. Подключите высокочастотный кабель, как показано на рисунке.
2. Подключите один конец кабеля SKAPТ к разъему AV1 на задней панели DVD-рекордера.
3. Подключите второй конец кабеля к соответствующему разъему на телевизоре.
4. Подключите DVD-рекордер и телевизор к сети переменного тока.
5. Включите DVD-рекордер и телевизор.
6. Нажимайте кнопку INPUT (Вход) на пульте дистанционного управления вашего телевизора, пока не экране телевизора не появится изображение от DVD-рекордера.

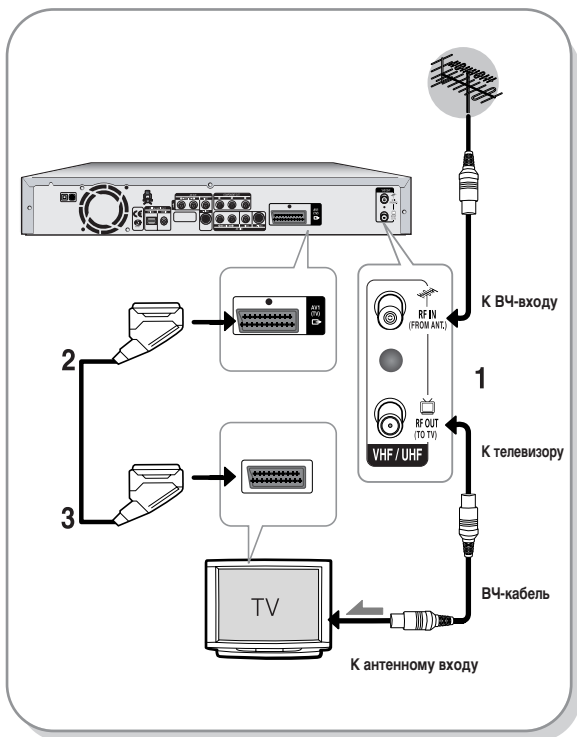

ПРИМЕЧАНИЕ

- Через подсоединенный ВЧ-кабель это изделие передает только сигнал с антенного входа. Чтобы просматривать воспроизводимые DVD-рекордером диски DVD на вашем телевизоре, вы должны подключить кабель SKAPТ или аудио/видео кабели.
- Режим TV (Телевизор)  
Нажмите кнопку TV/DVD на пульте дистанционного управления, чтобы на ЖК-дисплее передней панели появился индикатор "TV" (Телевизор) (или выключите DVD-рекордер). После этого вы можете смотреть на экране телевизора телепередачи, принимаемые через ВЧ-кабель от антенны.

## Другие типы подключения кабелей к выходам видеосигнала

Имеется несколько вариантов выдачи видеосигнала на внешние устройства без использования кабелей с разъемами SKAPТ. Выберите из приведенных ниже вариантов соединения по видеосигналу наиболее подходящий для вас.

- **Случай 1** : Подключение к разъему выхода композитного видеосигнала
- **Случай 2** : Подключение к разъему выхода S-video
- **Случай 3** : Подключение к разъемам выхода компонентного видеосигнала

### Режимы выхода S-Video, компонентного видеосигнала и сигнала с прогрессивной разверткой

- Подключение через выход S-Video и компонентный видеовыход можно использовать, только если ваш телевизор имеет вход S-Video или компонентный видеовход. Если выход S-Video и компонентный видеовыход не работают, проверьте соединения с телевизором и выбранный на телевизоре вход.
- По сравнению со стандартной чересстрочной разверткой, в режиме прогрессивной развертки используется в два раза больше строк изображения, в результате чего получается более стабильное, немерцающее и чистое изображение, чем в случае чересстрочной развертки видеосигнала. Этот режим можно использовать только с телевизорами, которые поддерживают прогрессивную развертку.
- Выход сигнала с прогрессивной разверткой (576p)  
Потребителям следует иметь в виду, что не все телевизоры стандарта ТВЧ (телевидения высокой четкости) полностью совместимы с этим изделием, поэтому на изображении могут появляться паразитные узоры. В случае возникновения проблем с изображением при использовании прогрессивной развертки формата 576p, рекомендуется переключиться на выход видеосигнала "стандартной четкости". Если у вас возникнут вопросы по поводу совместимости телевизора с данным DVD-рекордером, обращайтесь в наш Центр поддержки потребителей.

## Случай 1: Подключение к разъему выхода композитного видеосигнала

1. Соедините кабелем для видеосигнала (с желтыми штырями) разъем видеовыхода VIDEO OUT (желтое) на DVD-рекордере с разъемом видеовхода VIDEO IN (желтым) на телевизоре (или AV-усилителе).
  - Вы получите изображение обычного качества.
2. Соедините кабелем для аудиосигнала (с белыми и красными штырями) разъемы выхода АУДИОСИГНАЛА на DVD-рекордере с разъемами входа аудиосигнала на телевизоре (или AV-усилителе) (см. стр. 19 и 20).

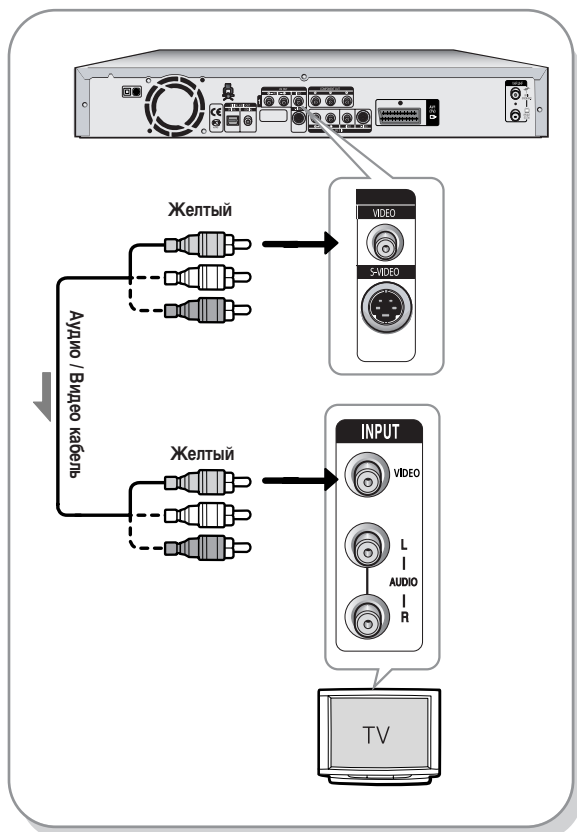

## Случай 2: Подключение к разъему выхода S-video

1. Соедините кабелем с разъемами S-Video (покупается отдельно) разъем S-VIDEO OUT (Выход S-Video) на DVD-рекордере с разъемом S-VIDEO IN (Вход S-Video) на телевизоре (или AV-усилителе).
2. Соедините кабелем для аудиосигнала (с белыми и красными штырями) разъемы выхода АУДИОСИГНАЛА на DVD-рекордере с разъемами входа аудиосигнала на телевизоре (или AV-усилителе)
  - Вы получите изображение высокого качества.

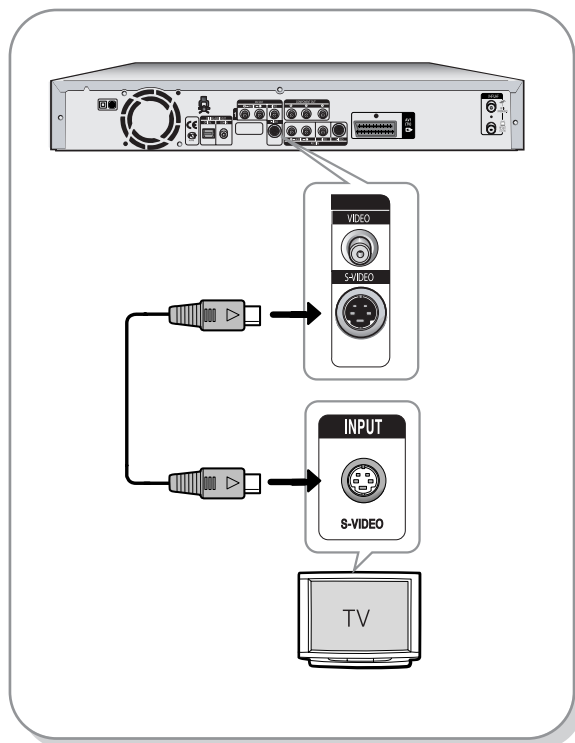

## Случай 3: Подключение к разъемам выхода компонентного видеосигнала

1. Соедините между собой разъемы COMPONENT OUT (Y, P<sub>B</sub>, P<sub>R</sub>) (Выход компонентного видеосигнала) на задней панели Комбо DVD-рекордера и разъемы ВХОДА КОМПОНЕНТНОГО ВИДЕОСИГНАЛА (Y, P<sub>B</sub>, P<sub>R</sub>) на телевизоре при помощи кабелей для компонентного видеосигнала (покупаются отдельно).
2. Соедините кабелем для аудиосигнала (с белыми и красными штырями) разъемы выхода АУДИОСИГНАЛА на DVD-рекордере с разъемами входа аудиосигнала на телевизоре (или AV-усилителе) (см. стр. 19 и 20).
3. После выполнения соединений обратитесь на стр. 34.
  - Вы получите изображения высокого качества с точной цветопередачей.

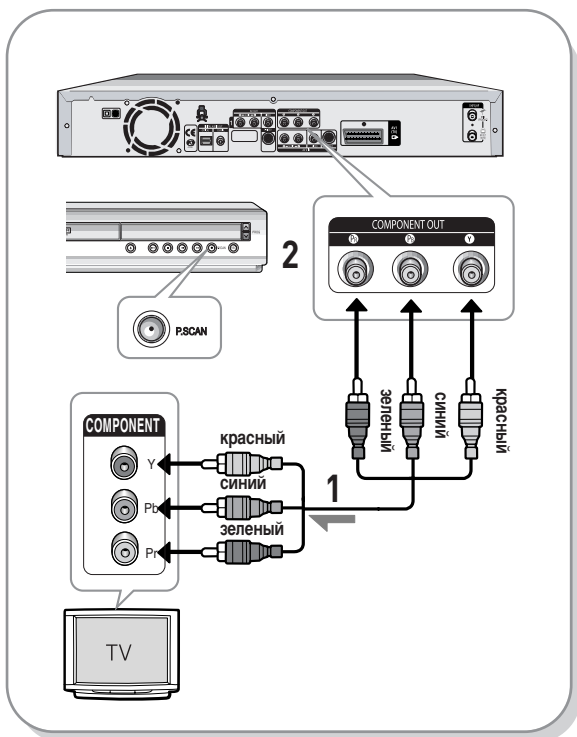

ПРИМЕЧАНИЕ

- При подключении кабелей обеспечьте, чтобы цвета соединяемых между собой разъемов совпадали. То есть, разъемы компонентного выхода Y, P<sub>B</sub> и P<sub>R</sub> на DVD-рекордере должны быть соединены с точно соответствующими разъемами компонентного входа на телевизоре.
- Установка режима прогрессивной развертки доступна только в случае, когда для выхода видеосигнала установлено состояние Component (Компонентный) (см. стр. 34).

## Другие типы подключения кабелей к выходам аудиосигнала

Имеется несколько вариантов выдачи аудиосигнала на внешние устройства без использования кабелей с разъемами СКАРТ. Выберите из приведенных ниже вариантов соединения по аудиосигналу наиболее подходящий для вас.

- **Случай 1:** Подключение к телевизору
- **Случай 2:** Подключение к стереофоническому усилителю с использованием разъемов выхода аудио/видео
- **Случай 3:** Подключение к AV-усилителю с использованием разъема цифрового выхода

Изготовлено по лицензии от фирмы Dolby Laboratories. "Dolby" и символ DD являются товарными знаками Dolby Laboratories.

"DTS" и "DTS Digital Out" являются товарными знаками компании Digital Theater Systems, Inc.

## Случай 1: Подключение к телевизору

Используйте этот вариант, если у вашего телевизора есть входные разъемы типа "тюльпан" для аудиосигнала.

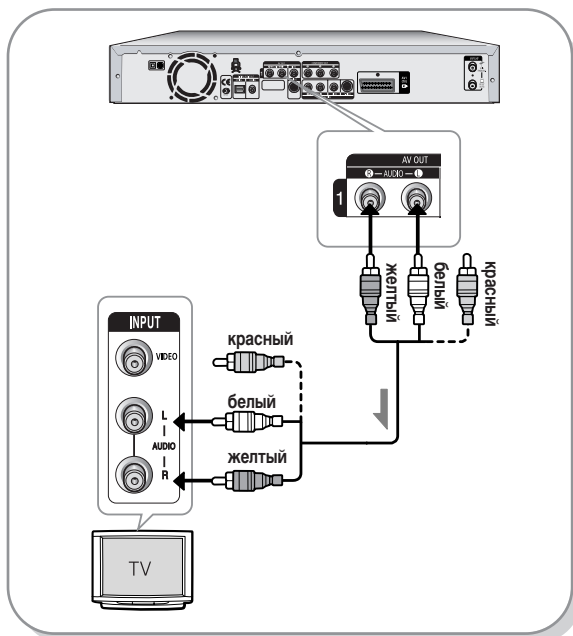

## Случай 2: Подключение к стереофоническому усилителю с использованием разъемов выхода аудио/видео

Если у вашего стереофонического усилителя есть только входные разъемы для аналогового аудиосигнала (L и R), используйте разъемы выхода аудио/видео.

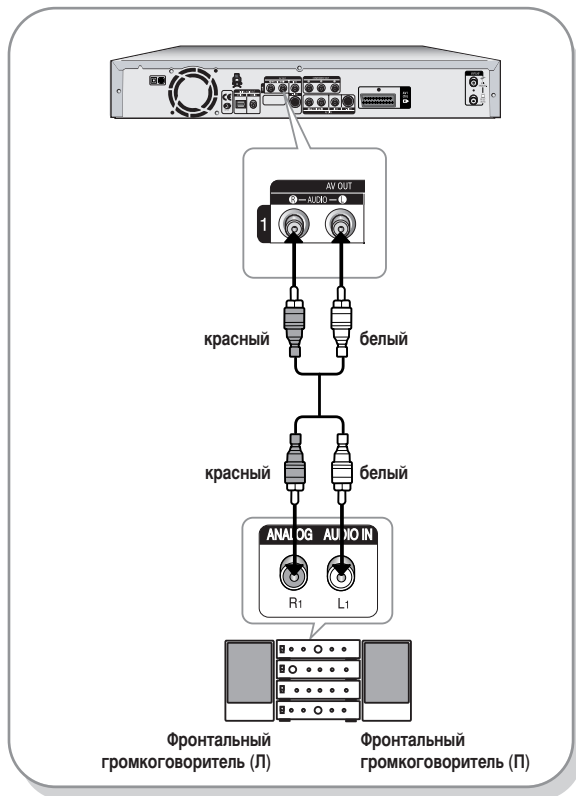

## Случай 3: Подключение к AV-усилителю с использованием разъема цифрового выхода

Используйте это подключение только в случае, если в вашем AV-усилителе имеется декодер Dolby Digital, MPEG-2 или DTS и разъем входа цифрового сигнала. Чтобы прослушивать сигнал системы Dolby Digital, MPEG-2 или DTS, вы должны настроить параметры выхода аудиосигнала (см. стр. 32).

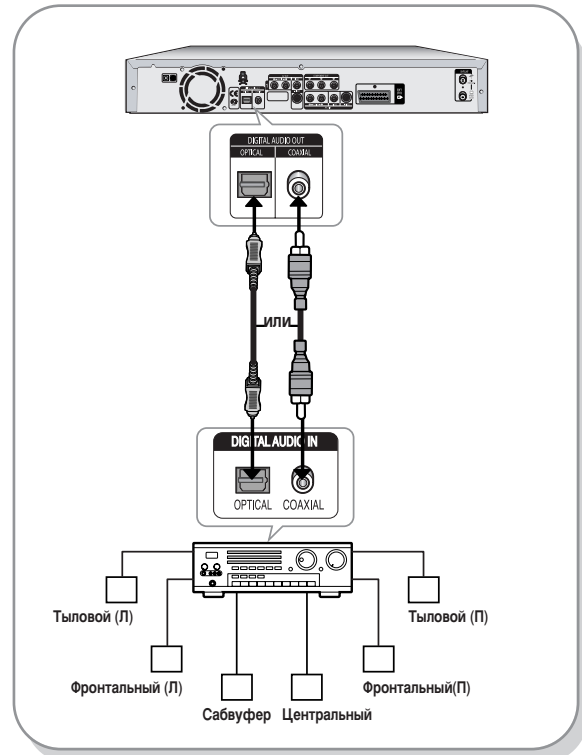

## Подключение к входным разъемам AV2, DV

Эти соединения позволяют вам подключать ваш DVD-рекордер к другим внешним устройствам и просматривать или записывать их выходные сигналы.

- **Случай 1 :** Подключение видеомагнитофона, телевизионной приставки (STB), DVD-проигрывателя или видеокамеры к разъемам AV2 IN
- **Случай 2 :** Подключение видеокамеры к разъему DV IN

### Случай 1: Подключение видеомагнитофона, телевизионной приставки (STB), DVD-проигрывателя или видеокамеры к разъемам AV2 IN

При подключении видеомагнитофона или другого внешнего устройства к разъемам AV2 IN (Вход AV2) вы можете выполнять запись сигнала от подключенной аппаратуры (видеомагнитофона, телевизионной приставки, DVD-проигрывателя или видеокамеры).

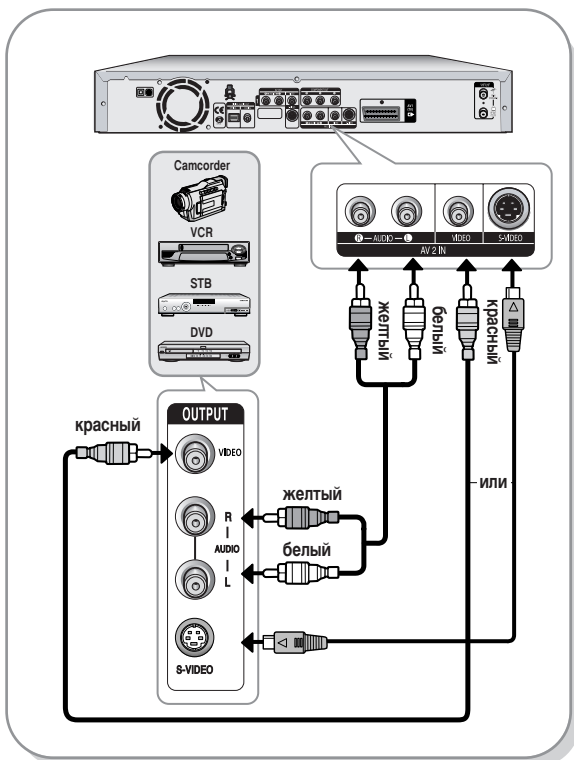

 Примечание

- Выбор входа AV2 будет делаться автоматически. Если вход не был выбран автоматически, воспользуйтесь кнопкой INPUT (Вход) для выбора нужного входа.
- Вы не можете записывать контент, защищенный от копирования.

### Случай 2: Подключение видеокамеры к разъему DV IN

Если на видеокамере имеется выходной разъем DV, соедините его с входным разъемом DV IN вашего DVD-рекордера.

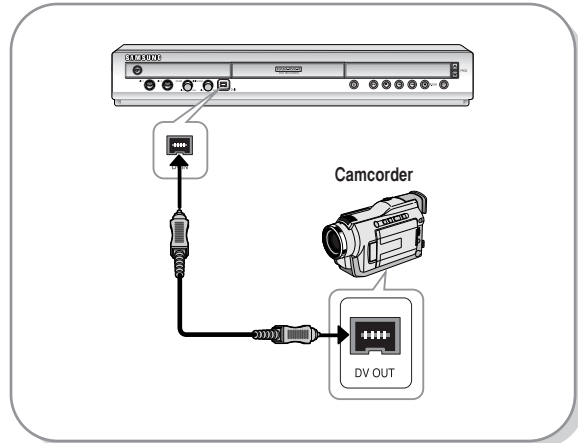

 ПРИМЕЧАНИЕ

- Если вход не был выбран автоматически, воспользуйтесь кнопкой INPUT (Вход) для выбора нужного входа.

# Настройка системы

Навигация по экранному меню.....	22
Включение и автоматическая настройка.....	23
Установка часов.....	24
Автоматическая настройка на телевизионные станции.....	25
Настройка на телевизионные станции вручную.....	26
Настройка языка.....	27
Время в режиме EP.....	28
Автоматическое создание фрагментов.....	29
Установка опций дисплея на передней панели.....	30
Установка опций для системы NICAM.....	31
Регистрация DivX (R).....	31
Настройка параметров аудио выходов.....	32
Установка режима работы видеовыхода.....	33
Установка режима прогрессивной развертки.....	34
Отмена режима прогрессивной развертки.....	34
Настройка параметров изображения (меню "Видео").....	35
Установка родительского ключа.....	36

## Навигация по экранному меню

Экранные меню позволяют вам включать или выключать различные функции вашего DVD-рекордера. Используйте следующие кнопки, чтобы открывать экранные меню и перемещаться по ним.

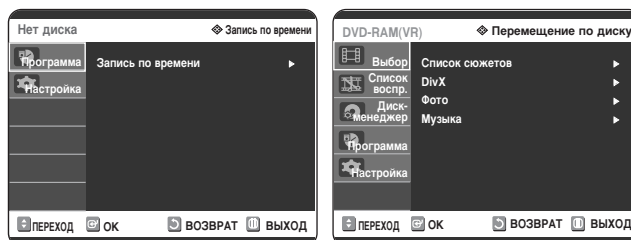

### 1 Кнопка MENU (Меню)

Нажмите эту кнопку на пульте дистанционного управления для открытия экранного МЕНЮ. Нажмите еще раз для выхода из экранного МЕНЮ.

### 2 ▲ / ▼, ◀ / ▶ Кнопки

Используйте кнопки ▲ / ▼, ◀ / ▶ для перемещения полосы выбора и для того, чтобы циклически перебирать опции меню.

### 3 Кнопка OK

Нажимайте эту кнопку на пульте дистанционного управления для подтверждения любых новых настроек.

### 4 Кнопка RETURN (Возврат)

Нажимайте эту кнопку на пульте дистанционного управления для возврата к предыдущему экранному МЕНЮ или для выхода из системы экранных МЕНЮ.

## Включение и автоматическая настройка

При первом включении в розетку сети переменного тока ваш DVD-рекордер выполнит автоматическую настройку. В его памяти будут сохранены настройки на телевизионные (ТВ) станции, а также будут установлены встроенные часы. Этот процесс занимает несколько минут. После этого ваш DVD-рекордер будет готов к использованию.

- 1 Подсоедините ВЧ кабель, как показано на стр. 16.  
(Подключение DVD-рекордера к телевизору с использованием ВЧ кабеля).

- 2 Подсоедините DVD-рекордер к розетке сети переменного тока.  
На дисплее передней панели начнет мигать слово "AUTO".

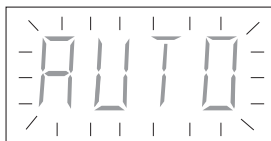

- 3 Нажатием кнопок с цифрами выберите желаемый язык.



- 4 Запустите процесс автоматической настройки.

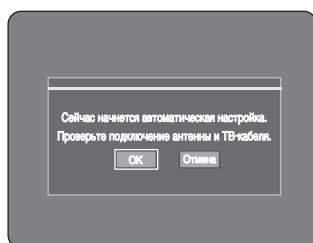

- 5 Нажмите кнопку ОК. Начнется процесс автоматического поиска ТВ станций.

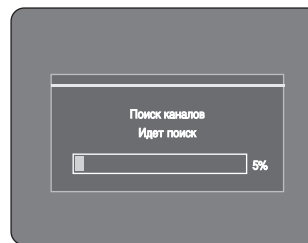

- Количество станций, настройка на которые автоматически заносится в память DVD-рекордера, зависит от числа найденных им станций.

- 6 Через 3~4 секунды после завершения автоматического поиска ТВ станций на экране появится меню установки встроенных часов. Если вы хотите начать автоматическую установку часов немедленно, нажмите кнопку ОК.

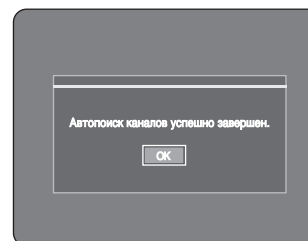

- 7 Проверьте дату и время.

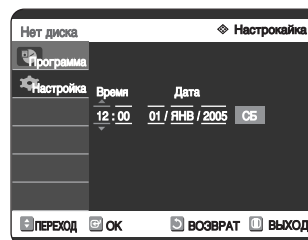

- Для изменения даты и времени см. раздел "Установка даты и времени" (см. стр. 25).



ПРИМЕЧАНИЕ

- Теперь DVD-рекордер готов к использованию. При использовании функции “Включение и автоматическая настройка” настройка на станции запоминается в фиксированном порядке. Если вы хотите изменить этот фиксированный порядок, это можно сделать путем настройки на станции через экранное меню “Manual Setup” (Настройка вручную). (См. стр. 26).
- Функцию автоматической настройки на станции можно активизировать, если нажать кнопку ■ (СТОП) на рекордере и удерживать ее нажатой не менее 5 секунд при выключенном рекордере, когда в него не загружен диск.

## Установка часов

Для установки текущего времени используется соответствующее экранное меню. Вам необходимо установить время, если вы хотите использовать запись по таймеру.

- 1 Когда рекордер находится в режиме “Стоп” или в него не загружен диск, нажмите кнопку **MENU**.

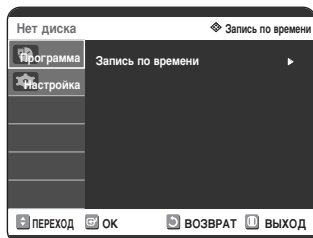

- 2 С помощью кнопок ▲▼ выберите пункт **Настройка**, затем нажмите кнопку **OK** или ►.

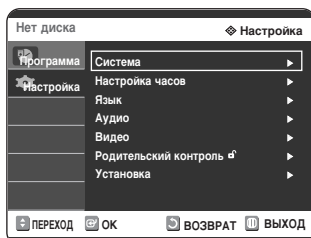

- 3 С помощью кнопок ▲▼ выберите пункт меню **Настройка часов**, затем нажмите кнопку **OK** или ►.  
Используйте кнопки навигации ▲▼◀▶ для ввода времени, даты и года. Для ввода данных напрямую вы можете использовать кнопки с цифрами. День недели показывается автоматически.

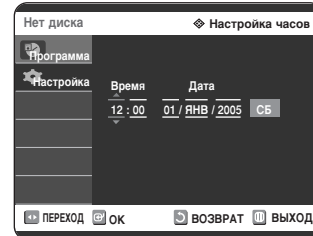

- 4 Нажмите кнопку **OK**, после чего дата и время будут сохранены. Если вы не нажмете кнопку **OK**, эта информация не будет сохранена.

## Автоматическая настройка на телевизионные станции

Эта функция позволяет вам вручную установить тюнер DVD-рекордера на поиск станций в диапазоне частот эфирных вещательных станций, принимаемых через антенну, или в диапазоне частот сети кабельного телевидения, в зависимости от того, с чем вы соединили антенный вход рекордера (с антенной или кабельной сетью) во время выполнения соединений.

- 1 Когда рекордер находится в режиме "Стоп" или в него не загружен диск, нажмите кнопку **MENU**.

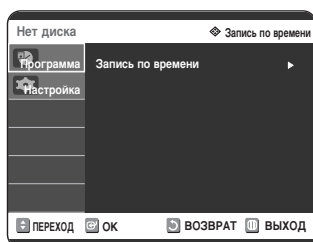

- 2 С помощью кнопок ▲▼ выберите пункт **Настройка**, затем нажмите кнопку **OK** или ►.

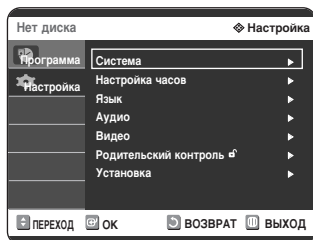

- 3 С помощью кнопок ▲▼ выберите пункт **Установка**, затем нажмите кнопку **OK** или ►.

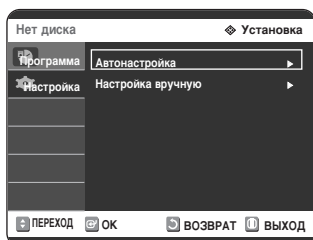

- 4 С помощью кнопок ▲▼ выберите пункт **Автонастройка**, затем нажмите кнопку **OK** или ►.  
Появляется сообщение "Ваши данные будут потеряны. Чтобы продолжить, нажмите [OK]; чтобы выйти - [MENU].".

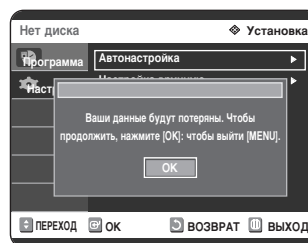

- 5 Нажмите кнопку **OK** для продолжения. Если вы хотите выйти из режима настройки, нажмите кнопку **MENU**.

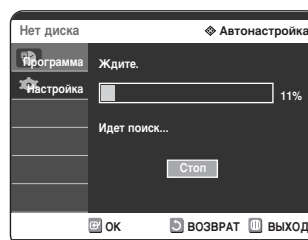

- 6 Начнется поиск каналов. Для выхода из режима автонастройки нажмите кнопку **OK**.

## Настройка на телевизионные станции вручную

Вы можете добавить настройку на канал, который был пропущен при автоматической настройке на телевизионные станции. И вы можете удалить настройку на ненужный вам канал. Вы также можете программировать порядок следования каналов.

- 1 Когда рекордер находится в режиме “Стоп” или в него не загружен диск, нажмите кнопку **MENU**.

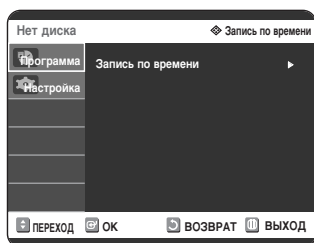

- 2 С помощью кнопок **▲▼** выберите пункт **Настройка**, затем нажмите кнопку **OK** или **▶**.

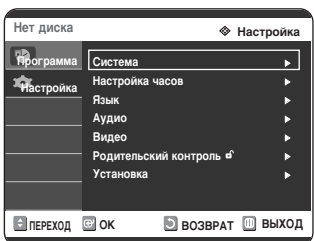

- 3 С помощью кнопок **▲▼** выберите пункт **Установка**, затем нажмите кнопку **OK** или **▶**.

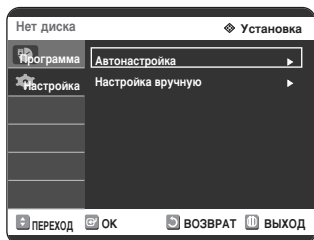

- 4 С помощью кнопок **▲▼** выберите пункт **Настройка вручную**, затем нажмите кнопку **OK** или **▶**.

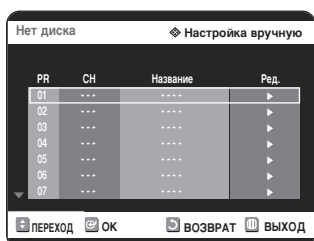

- 5 Нажимайте кнопки **▲▼**, чтобы выбрать номер программы (**PR**), которую вы хотите редактировать, удалить или поменять местами с другой, затем нажмите кнопку **OK** или **▶**. Выберите пункт **Ред.**, **Удалить** или **Заменить**.

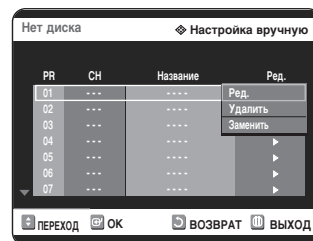

- В случае выбора **Ред.** : вы можете добавить или редактировать программу. После изменения информации о программе (CH, Название, MFT), выберите **Сохранить**, затем нажмите **OK**.

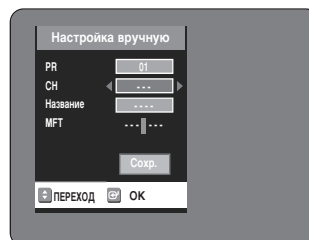

- **CH** : Настройтесь на канал, используя кнопки **◀▶**.
- **Название** : Показывает название станции, автоматически полученное из вещательного сигнала этой станции. Если названия не удалось обнаружить, вы можете ввести название с помощью кнопок **▲▼◀▶**.
- **MFT** : Вы можете выполнить точную настройку на частоту канала, используя кнопки **◀▶**.
- В случае выбора **Удалить** : будет удалена информация о канале для выбранного номера PR (программы).
- В случае выбора **Заменить (Swap)** : Вы можете поменять местами информацию о каналах для двух PR (программ). Например, если вы хотите поменять местами каналы для программ PR2 и PR5, выберите Swap (Заменить) на программе PR2, затем нажмите кнопку **OK** или **▶** на программе PR5.

# Настройка языка

Если вы заранее выберете предпочитаемый вами язык для звукового сопровождения, субтитров, для меню диска, экранных меню, он будет автоматически использоваться каждый раз, когда вы смотрите фильм. Если выбранный язык не записан на диске, выбирается язык, который задан на диске в качестве языка оригинала.

- 1 Когда рекордер находится в режиме “Стоп” или в него не загружен диск, нажмите кнопку **MENU**.

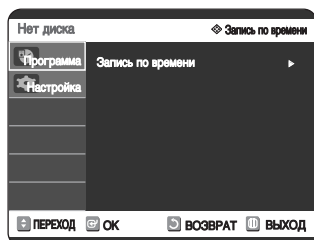

- 2 С помощью кнопок **▲▼** выберите пункт **Настройка**, затем нажмите кнопку **OK** или **▶**.

Вы не можете использовать функции меню “Настройка” во время воспроизведения диска.

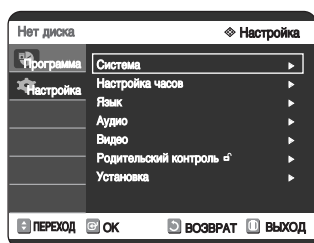

- 3 С помощью кнопок **▲▼** выберите пункт меню **Язык**, затем нажмите кнопку **OK** или **▶**.

На экране появится меню настройки языка.

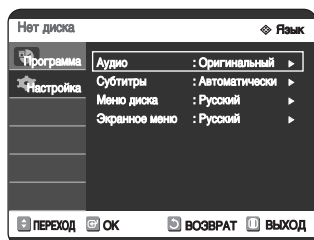

- 4 С помощью кнопок **▲▼** выберите желаемое подменю и нажмите кнопку **OK** или **▶**.

- **Аудио** : Для языка звукового сопровождения, воспроизводимого через динамики.
- **Субтитры** : Для языка субтитров, записанных на диске.
- **Меню диска** : Для языка меню, содержащихся на диске.
- **Экранное меню** : Для экранного меню вашего DVD-рекордера.

- 5 Выберите желаемый язык, используя кнопки **▲▼**, затем нажмите кнопку **OK** или **▶**.

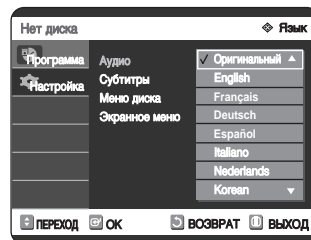

ПРИМЕЧАНИЕ

- Нажмите кнопку RETURN или **◀** для возврата к предыдущему меню. Нажмите кнопку MENU для выхода из меню.
- Выбранный язык будет появляться, только если он поддерживается на диске.

## Время в режиме EP

Последовательно нажимая кнопку **REC MODE** (Режим записи), вы можете выбрать один из четырех режимов записи. Режим EP представляет собой один из четырех режимов записи (XP, SP, LP, EP).

Вы можете установить время записи диска в режиме EP (Продленная запись) равным 6 или 8 часам.

- 1 Когда рекордер находится в режиме “Стоп” или в него не загружен диск, нажмите кнопку **MENU**.

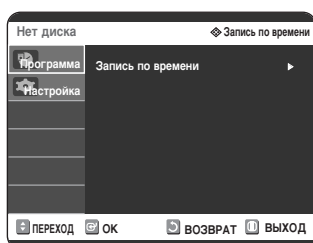

- 2 С помощью кнопок **▲▼** выберите пункт **Настройка**, затем нажмите кнопку **OK** или **▶**.

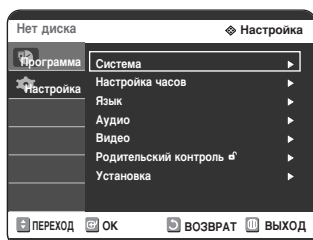

- 3 С помощью кнопок **▲▼** выберите пункт **Система**, затем нажмите кнопку **OK** или **▶**. На экране появится меню “Система”.

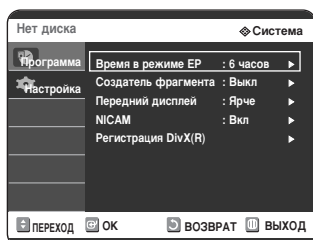

- 4 С помощью кнопок **▲▼** выберите пункт **Время в режиме EP**, затем нажмите кнопку **OK** или **▶**.

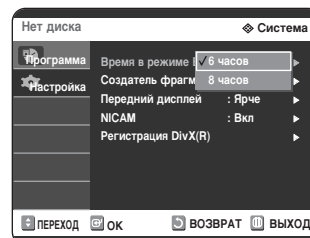

- 5 С помощью кнопок **▲▼** выберите желаемое время, затем нажмите кнопку **OK** или **▶**.

## Автоматическое создание фрагментов

Эта функция действует только в случае дисков DVD-RW (режим Video) и DVD-R.

- 1 Когда рекордер находится в режиме “Стоп” или в него не загружен диск, нажмите кнопку **MENU**.

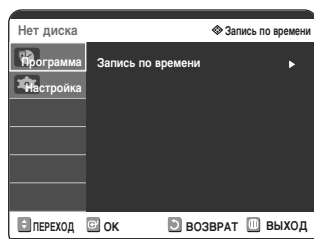

- 2 С помощью кнопок ▲▼ выберите пункт **Настройка**, затем нажмите кнопку **OK** или ►.

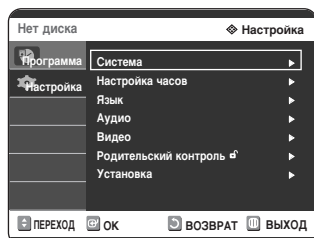

- 3 С помощью кнопок ▲▼ выберите пункт **Система**, затем нажмите кнопку **OK** или ►. На экране появится меню “Система”.

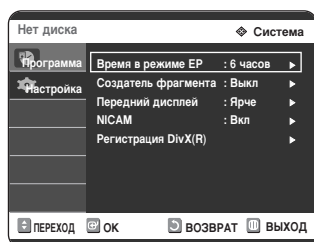

- 4 С помощью кнопок ▲▼ выберите пункт **Создатель фрагмента**, затем нажмите кнопку **OK** или ►.

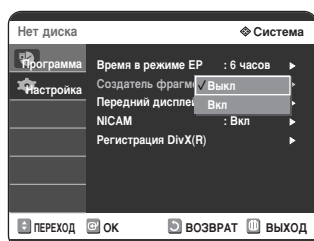

- 5 С помощью кнопок ▲▼ выберите опцию **Вкл** или **Выкл**, затем нажмите кнопку **OK** или ►.

- Выкл: Выберите эту опцию, если вы не хотите использовать автоматическое создание фрагментов.
- Вкл: Выберите эту опцию, если вы хотите использовать автоматическое создание фрагментов.

- 6 Нажмите кнопку **REC** (Запись), чтобы начать запись. (Информацию об установке скорости записи см. на стр. 41). На экране появляется сообщение “Хотите создать меню фрагментов после этой записи?”.

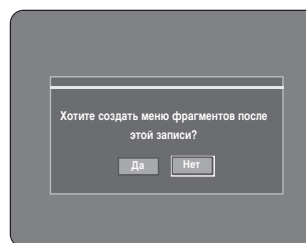

- 7 С помощью кнопок ◀▶ выберите **Да**, затем нажмите кнопку **OK**.

- Новый фрагмент создается в соответствии с выбранной скоростью записи. Фрагмент будет иметь длительность около 5 минут в режимах XP и SP и около 15 минут в режимах LP и EP.

- 8 Нажмите кнопку **STOP** (Стоп), чтобы остановить запись.

- 9 Чтобы можно было вывести на экран информацию о созданных сюжетах, закройте диск (см. стр. 83) и затем нажмите кнопку **DISC MENU** (Меню диска). Будет отображено меню фрагментов для выбранного сюжета.



### ВНИМАНИЕ

- Функция автоматического создания фрагментов не работает во время записи по таймеру или когда вы выключите питание рекордера.
- Закрытие диска DVD-R отменить невозможно.

## Установка опций дисплея на передней панели

Вы можете выбрать варианты подсветки дисплея на передней панели.

- 1 Когда рекордер находится в режиме “Стоп” или в него не загружен диск, нажмите кнопку **MENU**.

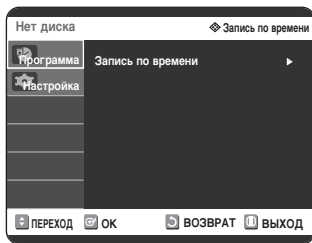

- 2 С помощью кнопок ▲▼ выберите пункт **Настройка**, затем нажмите кнопку **OK** или ►.

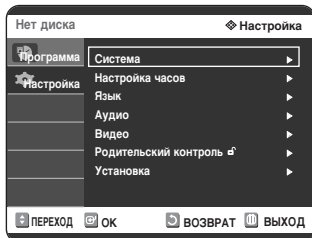

- 3 С помощью кнопок ▲▼ выберите пункт **Система**, затем нажмите кнопку **OK** или ►. На экране появится меню “Система”.

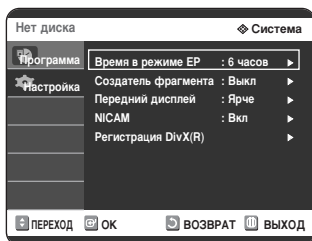

- 4 С помощью кнопок ▲▼ выберите пункт **Передний дисплей**, затем нажмите кнопку **OK** или ►.

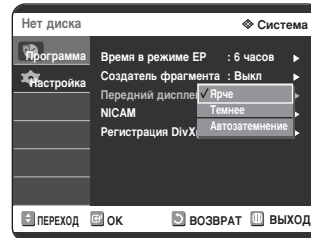

- 5 С помощью кнопок ▲▼ выберите желаемый пункт, затем нажмите кнопку **OK** или ►.

- Ярче (Bright) : Дисплей на передней панели будет ярким все время.
- Темнее (Dim) : Яркость дисплея на передней панели будет приглушенной все время.
- Автозатемнение (Auto Dim) : Яркость дисплея на передней панели будет автоматически приглушаться при выключении питания рекордера.

## Установка опций для системы NICAM

Программы, передающиеся в системе NICAM, подразделяются на 3 типа: стереофонические программы NICAM, монофонические программы NICAM и двуязычные программы NICAM (передача на втором языке).  
Вещание в системе NICAM всегда сопровождается передачей стандартного монофонического звука, поэтому можно выбрать нужный режим звучания при помощи включения или выключения системы NICAM.

- 1 Когда рекордер находится в режиме “Стоп” или в него не загружен диск, нажмите кнопку **MENU**.

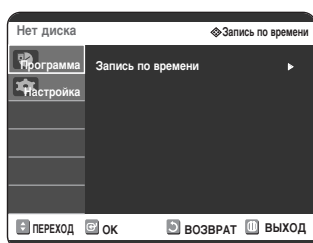

- 2 С помощью кнопок ▲▼ выберите пункт **Настройка**, затем нажмите кнопку **OK** или ►.

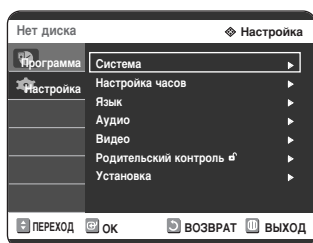

- 3 С помощью кнопок ▲▼ выберите пункт **Система**, затем нажмите кнопку **OK** или ►.  
На экране появится меню “Система”.

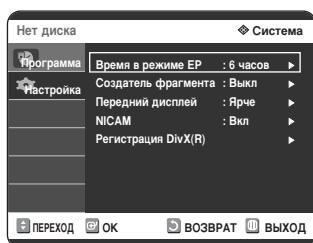

- 4 С помощью кнопок ▲▼ выберите пункт **NICAM**, затем нажмите кнопку **OK** или ►.

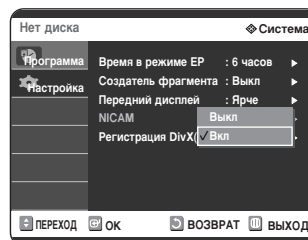

- 5 Используя кнопки ▲▼, выберите опцию **Вкл** или **Выкл**, затем нажмите кнопку **OK** или ►.

- Выкл (Off): Устанавливайте эту опцию для записи стандартного монофонического звука при приеме программ со звуковым сопровождением в формате NICAM, только в случае, если стереофонический звук искажается из-за плохих условий приема.
- Вкл (On): режим NICAM

## Регистрация DivX (R)

Для регистрации данного DVD-рекордера с целью просмотра фильмов по заказу по системе DivX (R) Video On Demand, воспользуйтесь кодом регистрации. Более подробную информацию смотрите на сайте [www.divx.com/vod](http://www.divx.com/vod)

## Настройка параметров аудио выходов

Вы можете подключить DVD-рекордер к внешнему усилителю или системе домашнего кинотеатра.

Вы имеете возможность настроить параметры аудиовыходов и режимов звучания в зависимости от используемой вами аудиосистемы.

- 1 Когда рекордер находится в режиме “Стоп” или в него не загружен диск, нажмите кнопку **MENU**.

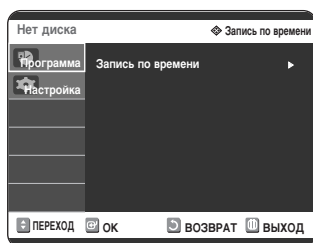

- 2 С помощью кнопок **▲▼** выберите пункт **Настройка**, затем нажмите кнопку **OK** или **▶**.

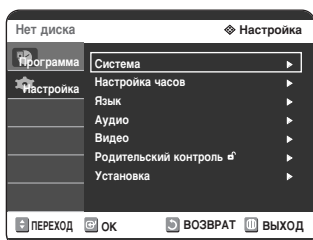

- 3 С помощью кнопок **▲▼** выберите пункт меню **Аудио**, затем нажмите кнопку **OK** или **▶**.  
На экране появится меню настройки параметров аудио.

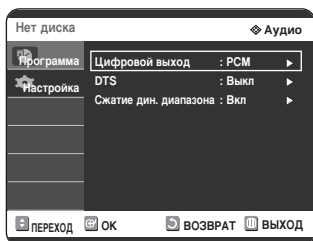

- 4 С помощью кнопок **▲▼** выберите желаемое подменю и нажмите кнопку **OK** или **▶**.

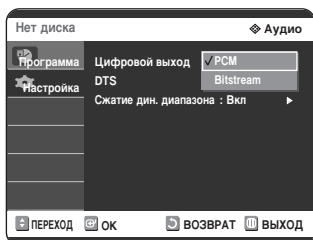

- 5 Выберите желаемый пункт меню, используя кнопки **▲▼**, затем нажмите кнопку **OK** или **▶**.



ПРИМЕЧАНИЕ

- Нажмите кнопку RETURN (Возврат) или **◀** для возврата к предыдущему меню. Нажмите кнопку MENU для выхода из меню.

## Параметры аудио выходов

### Digital Output (Цифровой выход)

1. PCM: Выбирайте эту опцию, когда у вас нет аппаратуры, которая может декодировать сигнал Dolby Digital (или MPEG-2). При воспроизведении звуковой дорожки, записанной в системе Dolby Digital (или MPEG-2), сигнал на цифровом выходе преобразуется в стереофонический сигнал с ИКМ (импульсно-кодовой модуляцией).
2. Bitstream: Аудиосигнал системы Dolby Digital (или MPEG-2) выдается в виде битового потока. Выберите эту опцию, когда ваш AV-ресивер или AV-усилитель имеет декодер Dolby Digital (или MPEG-2).



ПРИМЕЧАНИЕ

- Настройка цифрового выхода относится к аудиосигналу как системы Dolby Digital, так и MPEG-2. В случае звуковой дорожки системы LPCM всегда выдается сигнал ИКМ вне зависимости от установленной опции для цифрового выхода.
- Обязательно выберите правильную опцию для цифрового выхода или не будет не слышен звук, либо будет слышен только громкий шум.

### DTS

1. **Выкл**: Не выдается на выход сигнал DTS. Выберите эту опцию, когда у вашего AV-ресивера или AV-усилителя нет декодера DTS.
2. **Вкл**: При воспроизведении звуковой дорожки системы DTS выдает битовый поток DTS на цифровой выход. Выберите эту опцию, только когда у вашего AV-ресивера (или AV-усилителя) имеется декодер DTS.



ПРИМЕЧАНИЕ

- При воспроизведении звуковой дорожки фильма, записанной в системе DTS, не выдается сигнал с выходов аналогового аудиосигнала.

### Сжатие дин. диапазона

Сжатие динамического диапазона: оно действует, когда рекордер распознал сигнал системы Dolby Digital.

1. **Выкл**: Вы можете смотреть фильм со стандартным динамическим диапазоном звукового сопровождения.
2. **Вкл**: Когда звуковая дорожка кинофильма воспроизводится на низком уровне громкости или через небольшие динамики, рекордер может применить соответствующее сжатие динамического диапазона, чтобы сделать воспроизводящее на низкой громкости звуковое сопровождение более разборчивым и предотвратить излишне большую громкость при воспроизведении драматических пассажей.

## Установка режима работы видеовыхода

При просмотре видеосигнала, выдаваемого на видеовыходы, вы можете выбрать сигнал RGB или компонентный видеосигнал.

- 1 Когда рекордер находится в режиме “Стоп” или в него не загружен диск, нажмите кнопку **MENU**.

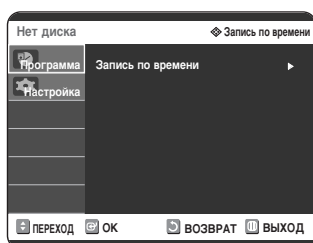

- 2 С помощью кнопок ▲▼ выберите пункт **Настройка**, затем нажмите кнопку **OK** или ►.

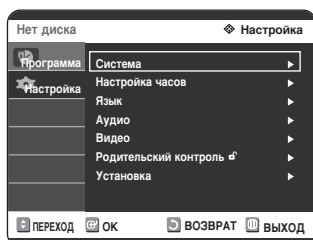

- 3 С помощью кнопок ▲▼ выберите пункт меню **Видео**, затем нажмите кнопку **OK** или ►. На экране появится меню настройки параметров видео.

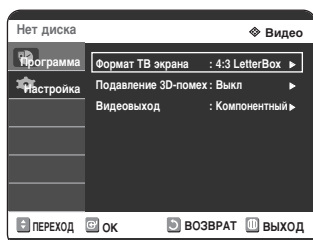

- 4 С помощью кнопок ▲▼ выберите пункт **Видеовыход**, затем нажмите кнопку **OK** или ►.

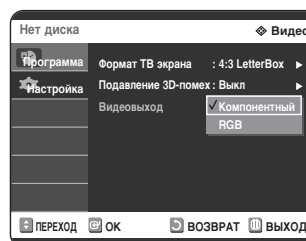

<b>Компонентный</b>	Выберите этот пункт, когда рекордер подключен к телевизору с использованием разъемов для компонентного видеосигнала.
<b>RGB</b>	Выберите этот пункт, чтобы выдать на выход сигналы RGB.

- 5 С помощью кнопок ▲▼ выберите желаемый пункт, затем нажмите кнопку **OK** или ►.

В режиме Component (Компонентный) вы также можете установить для видеовыхода прогрессивную (P.SCAN) или чересстрочную развертку, см. стр. 34. Ниже перечислены имеющиеся разъемы видеовыходов.

### Имеющиеся разъемы видеовыходов

Режим компонентного сигнала	Установленный режим	Выходные разъемы		Режим RGB
		Режим чересстрочной развертки (P.SCAN выключен)	Режим P.SCAN включен	
Компонентный выход (Y, Pb, Pr)		0	0 (ТВ в режиме прогр. разв.)	X
	R, G, B	X	X	0
Скарт AV1	Компонентный	0	X	X
	Композитный видеовыход	0	X	0
Выход S-Video		0	X	0

## Установка режима прогрессивной развертки

Если ваш телевизор поддерживает прогрессивную развертку, для ее использования нажмите кнопку P.SCAN (Прогрессивная развертка) на передней панели DVD-рекордера.

- 1 Когда рекордер находится в режиме "Стоп", нажмите кнопку **P.SCAN** на передней панели DVD-рекордера. На экране появится сообщение "Нажми [Да] для подтверждения вкл прогрессивной развертки. Для отказа нажмите [Нет]." Нажатием кнопки **◀▶** выберите поле **Да**, затем нажмите кнопку **OK**.

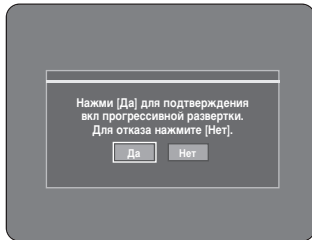

- 2 На экране появится сообщение "Переключи ТВ на прогрессивную развертку., Чтобы отменить, нажми кнопку STOP.,". Нажмите кнопку **OK**.

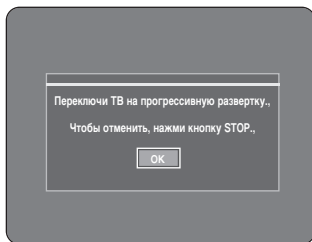

- 3 На экране появится сообщение "Режим видео Прогрессивной развертка".

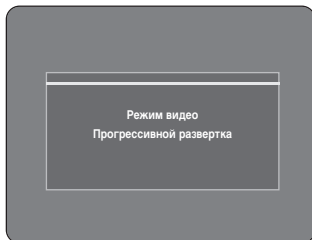

- Режим прогрессивной развертки доступен только в случае, если для видеовыхода установлен режим Component (Компонентный).
- Если вы нажмете кнопку **P.SCAN** на передней панели DVD-рекордера во время воспроизведения, то на экране появится сообщение "Функция доступна только в режиме останова".
- Установка режима прогрессивной развертки доступна только когда DVD-рекордер находится в режиме "Стоп".

## Отмена режима прогрессивной развертки

- 1 Когда рекордер находится в режиме "Стоп", нажмите кнопку **P.SCAN** на передней панели DVD-рекордера. На экране появится сообщение "Нажми [Да] для подтверждения вкл чересстрочной развертки. Для отказа нажмите [Нет].". Нажатием кнопки **◀▶** выберите поле **Да**, затем нажмите кнопку **OK**.

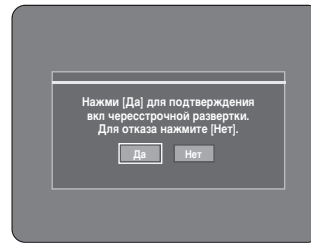

- 2 На экране появится сообщение "Переключи ТВ на чересстрочной развертку., Чтобы отменить, нажми кнопку STOP.,". Нажмите кнопку **OK**.

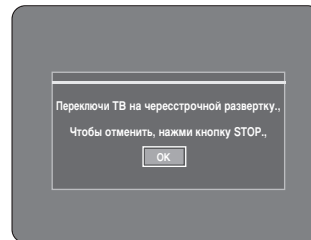

- 3 На экране появится сообщение "Режим видео Чересстрочная развертка".

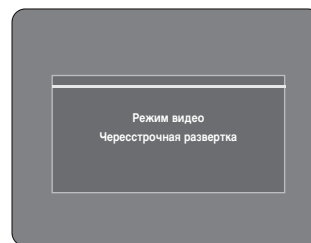

ПРИМЕЧАНИЕ

- Не нажимайте кнопку **P.SCAN**, если ваш телевизор не поддерживает режим прогрессивной развертки. При нажатии кнопки на экране не будет показываться ничего.
- Если вы по ошибке нажали кнопку **P.SCAN** при использовании телевизора, не поддерживающего режим прогрессивной развертки, вам требуется отключить режим прогрессивной развертки. Чтобы отключить режим прогрессивной развертки, нажмите кнопку **P.SCAN** на передней панели 3 раза. На экране вновь появится изображение после того, как погаснет светодиодный индикатор **PSO** на дисплее передней панели.

# Настройка параметров изображения (меню “Видео”)

Эта функция позволяет вам настроить параметры изображения так, чтобы они соответствовали экрану телевизора.

- 1 Когда рекордер находится в режиме “Стоп” или в него не загружен диск, нажмите кнопку **MENU**.

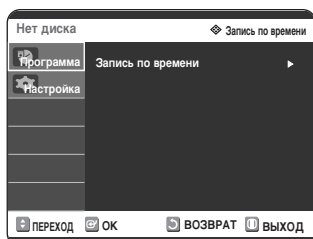

- 2 С помощью кнопок **▲▼** выберите пункт **Настройка**, затем нажмите кнопку **OK** или **▶**.

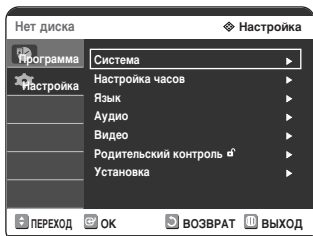

- 3 С помощью кнопок **▲▼** выберите пункт **Видео**, затем нажмите кнопку **OK** или **▶**. На экране появится меню настройки опций видео.

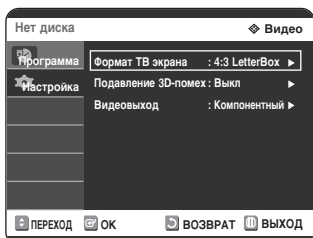

- 4 С помощью кнопок **▲▼** выберите желаемое подменю и нажмите кнопку **OK** или **▶**.

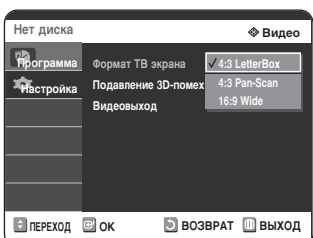

- 5 Выберите желаемый пункт меню, используя кнопки **▲▼**. Затем нажмите кнопку **OK** или **▶**.



ПРИМЕЧАНИЕ

- Нажмите кнопку RETURN (Возврат) или **◀** для возврата к предыдущему меню. Нажмите кнопку MENU для выхода из меню.

## Опции изображения (видео)

Эти функции зависят от типа диска. Они могут не работать для дисков некоторых типов.

### TV Aspect (Формат ТВ экрана)

В зависимости от типа вашего телевизора, вы можете произвести настройку формата экрана телевизора (формата кадра).

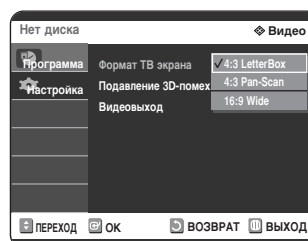

- **4:3 Letter Box** : Выбирайте эту опцию, если вы хотите смотреть целиком изображение, записанное на DVD-диске в формате 16:9, а у вашего телевизора формат экрана 4:3. В этом случае сверху и снизу экрана изображение будет ограничено черными полосами.
- **4:3 Pan-Scan** : Выбирайте эту опцию, если у вас обычный телевизор и вы хотите смотреть центральную часть изображения, записанного в формате 16:9 (крайние боковые части изображения будут обрезаны).
- **16:9 Wide** : На широкоэкранном телевизоре изображение с форматом кадра 16:9 будет занимать всю площадь экрана.

### 3D Noise Reduction (Поддавление 3D-помех) (адаптивное к движению подавление помех)

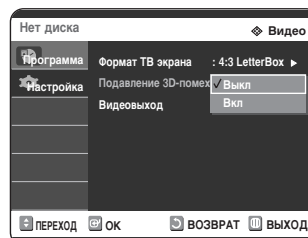

- **Выкл** : Нормальный режим
- **Вкл** : Обеспечивает более чистое изображение за счет подавления помех (для записи).

## Установка родительского ключа

Функция родительского ключа действует для DVD-дисков, на которых закодирована информация о рейтинге диска, что помогает вам контролировать типы DVD-дисков, которые смотрит ваша семья. Диски разделяются максимум на 8 возрастных категорий, которым соответствуют значения рейтинга.



- 1 Когда рекордер находится в режиме “Стоп” или в него не загружен диск, нажмите кнопку **MENU**.

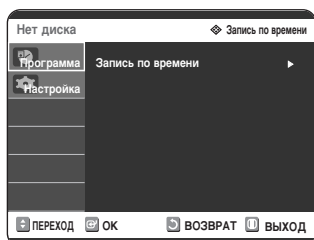

- 2 С помощью кнопок **▲▼** выберите пункт **Настройка**, затем нажмите кнопку **OK** или **▶**.

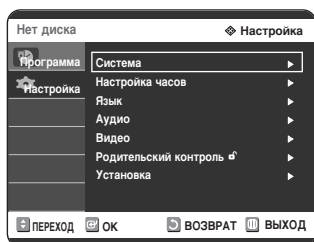

- 3 С помощью кнопок **▲▼** выберите пункт меню **Родительский контроль** (Parental control), затем нажмите кнопку **OK** или **▶**.

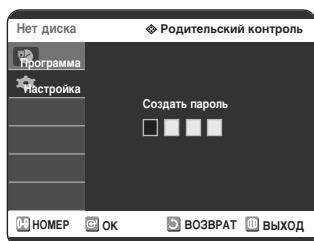

- 4 Введите состоящий из 4 цифр пароль, используя кнопки с цифрами от 0 до 9 на пульте дистанционного управления. Появится сообщение 'Confirm the password' (Подтвердите пароль). Вновь введите ваш пароль.

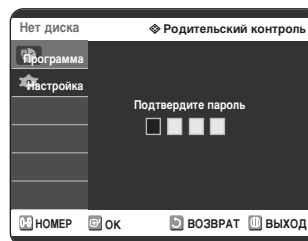

- 5 Используя кнопку **OK** или **▶**, выберите пункт **Пароль**.

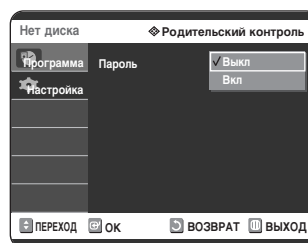

- 6 С помощью кнопок **▲▼** выберите состояние **Вкл** или **Выкл**, затем нажмите кнопку **OK** или **▶**.

**ПРИМЕЧАНИЕ** ■ Нажмите кнопку RETURN (Возврат) или **◀** для возврата к предыдущему меню. Нажмите кнопку MENU для выхода из меню.

## Если вы забыли пароль

- 1 Выгрузите диск.
- 2 Нажмите кнопку **▶▶|** (перемотка вперед) на передней панели и удерживайте ее нажатой более 5 секунд.

## О рейтинге

- 1 С помощью кнопок ▲▼ выберите пункт **Рейтинг**.

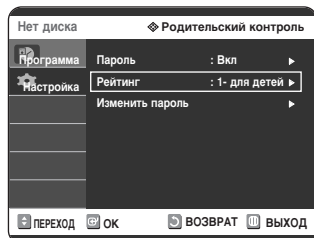

- 2 Нажмите кнопку **OK** или ►.  
Будут показаны имеющиеся рейтинги.

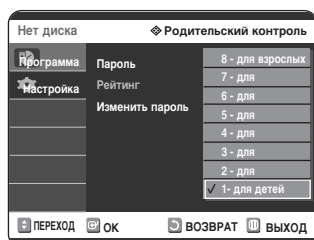

- 3 С помощью кнопок ▲▼ выберите желаемый рейтинг, затем нажмите кнопку **OK** или ►.  
Например, если вы выберете Уровень контроля 6, диски, которым присвоен рейтинг 7 и 8, не будут воспроизводиться. Чем выше рейтинг диска, тем больше он содержит сцен "только для взрослых".

## О смене пароля

- 1 С помощью кнопок ▲▼ выберите пункт меню **Изменить пароль**.

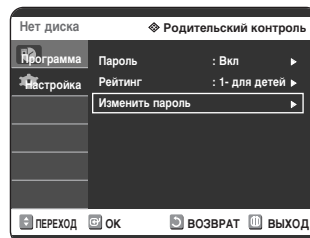

- 2 Нажмите кнопку **OK** или ►.  
На экране появится сообщение 'Введите пароль'.

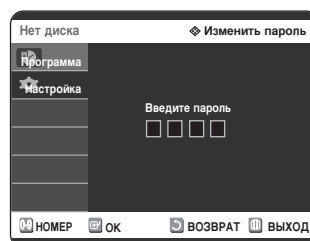

- 3 Введите состоящий из 4 цифр пароль, используя кнопки с цифрами от 0 до 9 на пульте дистанционного управления. Появится сообщение 'Подтвердите пароль'.

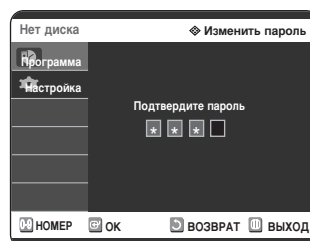

ПРИМЕЧАНИЕ

- Если вы забыли ваш пароль, обратитесь на страницу 36.

# Запись

В этом разделе рассматриваются различные способы записи на диски DVD.

Перед записью .....	38
Запись текущей телепередачи во время ее просмотра.....	40
Запись сигнала от внешнего устройства во время просмотра .....	42
Копирование записей с видеокамеры .....	43
Запись нажатием одной кнопки (OTR) .....	44
Программирование стандартного таймера.....	45
Гибкая запись (только для записи по таймеру) .....	46
Редактирование запрограммированной записи по стандартному таймеру.....	46
Удаление запрограммированной записи по стандартному таймеру.....	47
Запись через список записи по стандартному таймеру.....	48

## Перед записью

Это устройство может выполнять запись на диски различных типов. Перед записью прочтите приведенные ниже инструкции и выберите тип диска в соответствии с вашими предпочтениями.

### Диски, на которые возможна запись

Этот рекордер может выполнять запись на диски следующих типов.

DVD-RAM	DVD-RW	DVD-R
		

- Диски DVD-RW и DVD-RAM являются перезаписываемыми.
- Диски DVD-R являются не перезаписываемыми.

### Совместимость рекордера Samsung с рекордерами других фирм.

Тип диска	Формат записи	Устройство записи	Закрытие	Дополнительная запись на рекордере Samsung	
DVD-RAM	Режим VR	Samsung	X	Возможна	
		Другой фирмы	X	Возможна	
DVD-RW	Режим VR	Samsung	Закрытый	Невозможна	
			Незакрытый	Возможна	
		Другой фирмы	Закрытый	Невозможна	
			Незакрытый	Возможна	
	Режим V	Samsung	Закрытый	Невозможна	
			Незакрытый	Возможна	
Другой фирмы	Samsung	Закрытый	Невозможна		
		Незакрытый	Возможна		
DVD-R	Режим V	Samsung	Закрытый	Невозможна	
			Незакрытый	Возможна	
		Другой фирмы	Samsung	Закрытый	Невозможна
				Незакрытый	Возможна



ПРИМЕЧАНИЕ

- **Закрытие**
  - При закрытии диска DVD-R/RW дополнительная запись на него становится невозможной.
- **Отмена закрытия**
  - Эта операция позволяет сделать дополнительную запись на закрытый диск DVD-RW.
  - Невозможно отменить закрытие диска DVD-RW, записанного в режиме DAO (односекансовой записи диска) на ПК.
  - Невозможно отменить закрытие диска DVD-RW, который был записан в режиме Video на рекордере другой фирмы.
  - Невозможно отменить закрытие диска DVD-R.



ВНИМАНИЕ

- Возможна запись только каналов, вещающих в PAL и SECAM.

## Форматы записи

Так как доступные функции могут быть различными в зависимости от типа диска, выбирайте диск, лучше всего подходящий для ваших целей. Когда вы загружаете в рекордер не использовавшийся диск, на экране появляется следующее сообщение.

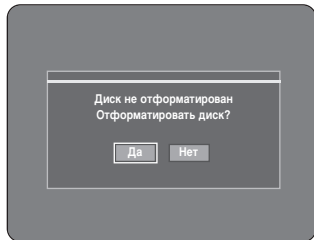

DVD-RW: Когда вы загрузите не использовавшийся раньше диск DVD-RW, на экран будет выведено сообщение "Do you want to initialize this disc?" (Проинициализировать диск?). Если вы выберете "Yes" (Да), диск будет отформатирован в режиме VR.

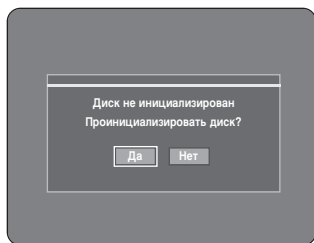

Если вы хотите форматировать диск в режиме VR или в режиме Video, обратитесь к разделу "Форматирование диска" на стр. 81.

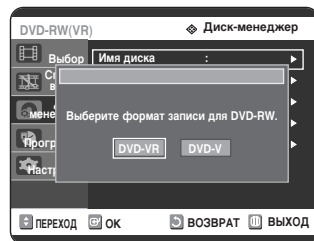

DVD-R: Нет необходимости форматировать этот тип диска DVD, а запись поддерживается только в режиме Video.

### Диски DVD-RW (Режим Video) /-R

- В этом режиме на диске автоматически создаются фрагменты (chapter) во время закрытия диска DVD-R/DVD-RW, записанного в режиме Video, если для функции Chapter Creator (Создатель фрагмента) установлено состояние On (Вкл). Длительность фрагментов (интервалы между фрагментами) может быть различной в зависимости от режима записи.
- Доступно простое редактирование (стирание сюжетов/изменение названия сюжета).

### Диски DVD-RW (Режим VR) /-RAM

- В этом режиме доступны многие функции монтажа и редактирования содержимого диска (такие, как удаление сюжета целиком, частичное удаление сюжета и т.п.).
- Имеются различные варианты редактирования с использованием созданного списка воспроизведения (Playlist).

## Режим записи

Когда рекордер находится в режиме "Стоп", выберите один из четырех режимов записи последовательными нажатиями кнопки REC MODE (Режим записи) в зависимости от желаемого времени записи и качества изображения. В общем, качество изображения улучшается по мере уменьшения возможной длительности записи.

В режиме FR (гибкая запись) качество изображения изменяется автоматически, чтобы записать все изображения в течение запрограммированного времени на оставшееся на диске свободное место.

Режим	Характеристика	Время записи Поток данных
XP (режим высокого качества)	Выбирайте, когда важно высокое качество изображения.	Около 1 часа прим. 8 Мбит/с
SP (режим стандартного качества)	Выбирайте для записи со стандартным качеством	Около 2 часов прим. 4 Мбит/с
LP (режим длительной записи)	Выбирайте, когда требуется длительное время записи	Около 4 часов прим. 2 Мбит/с
EP (режим продленной записи)	Выбирайте, когда требуется еще более длительное время записи	Около 6 часов прим. 1,2 Мбит/с Около 8 часов прим. 0,8 Мбит/с
FR (Гибкая запись)	Только для записи по таймеру, см. стр. 46.	Примерно от 60 до 480 минут прим. 0,8-8 Мбит/с

## Не записываемые изображения

Этот DVD-рекордер не может записывать изображения, защищенные от копирования. Когда во время записи DVD-рекордер получает сигнал о защите от копирования, запись прекращается, а на экране появляется следующее сообщение.

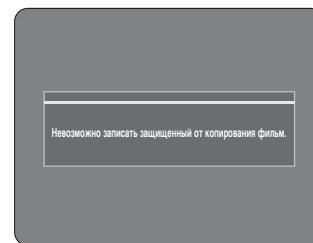

### О сигналах контроля копирования.

В вещательных программах, которые содержат сигналы контроля копирования, могут иметься сигналы одного из трех следующих типов - Copy-Free (Свободное копирование), Copy-Once (Копирование один раз) и Copy-Never (Копирование запрещено). Если вы хотите записать программу типа Copy-Once, используйте диск DVD-RW с защитой от копирования CPRM в режиме VR или диск DVD-RAM.

Диск \ Тип сигнала	Copy-Free	Copy-Once	Copy-Never
DVD-RW (версия 1.1)	○	-	-
DVD-RW (версия 1.1) с CPRM			
Режим VR	○	○*	-
Режим Video	○		-
DVD-R	○		-
DVD-RAM (версия 2.0)	○	○*	-

\* После записи программы типа "Copy-Once", дополнительная запись не может быть выполнена.

**- CPRM (Защита контента для записываемого носителя)**  
CPRM представляет собой механизм защиты, который привязывает запись к носителю, на котором она сделана. Он поддерживается некоторыми DVD-рекордерами, но только небольшой частью DVD-проигрывателей. На каждом записываемом диске DVD имеется уникальный 64-разрядный идентификатор носителя, нанесенный травлением в зоне BCA. Когда на диск записывается защищенный контент, он может быть зашифрован 56-разрядным шифром C2 (Cryptomegia), получаемым из идентификатора носителя. Во время воспроизведения идентификатор считывается из зоны BCA и используется для генерации ключа, используемого для дешифрации содержимого диска. Если содержимое диска копируется на другой носитель, идентификатор будет отсутствовать или будет неправильным и данные будут невозможно дешифровать.

## О кнопке INFO (Информация)

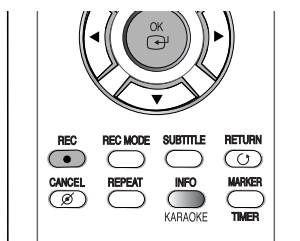

Функция INFO (Информация) позволяет вам просматривать информацию о текущем состоянии и ходе воспроизведения и записи. В зависимости от типа диска и состояния показываемая на экране информация может отличаться.

## Проверка доступного пространства на диске (Информация о диске)

При выполнении записи на уже использовавшийся диск, убедитесь в том, что на нем осталось достаточно свободного места. В случае дисков DVD-RW и DVD-RAM вы можете освободить место на диске при помощи стирания ранее записанных сюжетов.

- Нажмите кнопку INFO (Информация). Появится окно отображения информации о диске. Элементы информации на экране отличаются в зависимости от типа диска или формата записи.

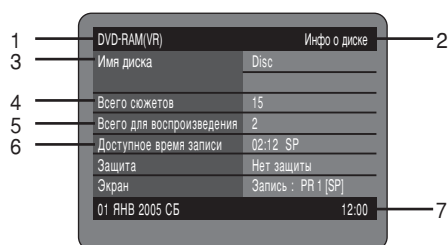

1. Тип диска
2. Текущий статус информационного окна
3. Имя диска
4. Всего сюжетов : Общее число сюжетов на диске
5. Всего для воспроизведения : Общее число списков воспроизведения
6. Доступное время записи : Самое длительное время непрерывной записи в каждом из режимов записи (примерное)
7. Дата: Текущие дата и время

## Запись текущей телепередачи во время ее просмотра



### Перед началом записи

Проверьте, что на диске осталось достаточно свободного места для выполнения записи. Установите режим записи в зависимости от нужного качества изображения.

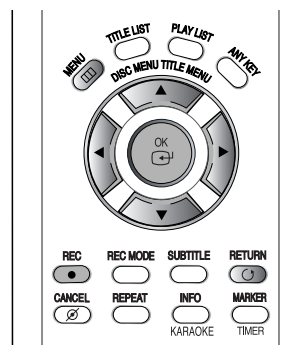

- 1 Нажмите кнопку **OPEN/CLOSE** и положите записываемый диск в лоток для диска.

- 2 Нажмите кнопку **OPEN/CLOSE**, чтобы закрыть лоток для диска. Подождите, пока с дисплея на передней панели не исчезнет сообщение "LOAD" (Загрузка). Если вы загрузили ранее не использовавшийся диск DVD-RAM, вам будет сделан запрос, выполнить его форматирование или нет. Сделайте нужный выбор с помощью кнопок ◀▶, затем нажмите кнопку OK (см. стр. 39).

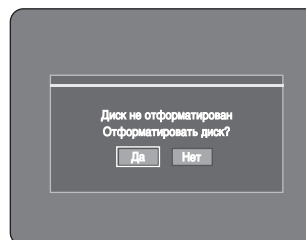

Если вы загрузили ранее не использовавшийся диск DVD-RW, вам будет сделан запрос, выполнить его инициализацию или нет. Сделайте нужный выбор, затем нажмите кнопку **OK** (см. стр. 39).

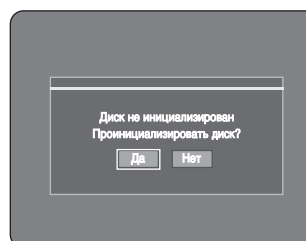

**3** Нажатием кнопку **PROG** (☺/☹) (Программа) или кнопку с цифрами (0 ~ 9) выберите телевизионную станцию, передачу которой вы хотите записать.

**4** Последовательно нажимая кнопку **REC MODE** (Режим записи) (или нажав кнопку **REC MODE** и затем нажимая кнопки **▲▼**) выберите скорость записи (качество).

→ SP → LP → EP → XP



**5** Нажмите кнопку **REC (ЗАПИСЬ)**. На экран выводится информация о выбранном канале и затем начинается запись. На передней панели появится значок (C).



Чтобы увидеть текущее состояние диска и ход записи: Нажмите кнопку **INFO** (Информация) и на экране появится информация о диске.

DVD-RAM(VR)      Инфо о диске	
Имя диска	Disc
Всего сюжетов	15
Всего для воспроизведения	2
Доступное время записи	02:12 SP
Защита	Нет защиты
Экран	Запись: AV 1 [SP]
01 ЯНВ 2005 СБ	12:00

Нажмите кнопку **INFO** еще раз, чтобы увидеть информацию о выполняющейся записи.

DVD-RAM(VR)      Инфо о записи	
Название	01 JAN 2005 12:00 AV
	1
Записываемый сюжет	15
Время создания	01 ЯНВ 2005 12:00
Время записи	00:02:05
01 ЯНВ 2005 СБ	12:00

#### Чтобы остановить запись

Нажмите кнопку **STOP** (⊙), чтобы остановить или закончить выполняемую запись.

- При использовании для записи диска DVD-RAM/DVD-RW/ DVD-R появится сообщение "Обновляю информацию о диске. Ждите." (Updating the information of disc. Please wait for a moment.)



#### ПРИМЕЧАНИЕ

- Вы не можете изменять режим записи и переключать программы во время записи.
- Когда на диске не осталось свободного места для записи, она будет остановлена автоматически.
- На диск может быть записано до 99 сюжетов (title).
- При подаче на вход сигнала с защитой от копирования запись будет остановлена автоматически.
- Перед началом записи диски DVD-RAM/DVD-RW должны быть отформатированы. Большинство дисков продаются неформатированными.
- Не используйте на этом рекордере диски DVD-R, предназначенные для разработки мультимедийных приложений (authoring).

# Запись сигнала от внешнего устройства во время просмотра



## Перед началом записи

Проверьте, что на диске осталось достаточно свободного места для выполнения записи. Установите режим записи.

**1** Нажмите кнопку **OPEN/CLOSE** и положите записываемый диск в лоток для диска.

**2** Нажмите кнопку **OPEN/CLOSE**, чтобы закрыть лоток для диска.  
Подождите, пока с дисплея на передней панели не исчезнет сообщение "LOAD" (Загрузка).  
Если вы загрузили ранее не использовавшийся диск DVD-RAM, вам будет сделан запрос, выполнить его форматирование или нет. (см. стр. 39).  
Если вы загрузили ранее не использовавшийся диск DVD-RW, вам будет сделан запрос, выполнить его инициализацию или нет. (см. стр. 39).

**3** Нажимайте кнопку **INPUT** (Вход), чтобы выбрать источник входного сигнала в соответствии с тем, к какому входу подсоединено устройство.  
Информация о выбранном источнике на дисплее передней панели изменится в следующей последовательности:

→ PR Number → AV1 → AV2 → DV

Если вы подсоединили цифровую видеокамеру, нажатиями кнопки **INPUT** выберите вход **DV** (см. стр. 43).

**4** Последовательно нажимая кнопку **REC MODE** (Режим записи) (или нажав кнопку **REC MODE** и затем нажимая кнопки **▲▼**) выберите скорость записи (качество).



→ SP → LP → EP → XP



**5** Нажмите кнопку **REC** (Запись).

## Чтобы сделать паузу во время записи

Чтобы сделать паузу в выполняемой записи, нажмите кнопку .

- Вновь нажмите кнопку  для возобновления записи.
- Пока рекордер находится в режиме паузы, вы можете переключать каналы нажатием кнопок **PROG** ( / ) (Программа)

## Чтобы остановить запись

Нажмите кнопку **СТОП** () , чтобы остановить или закончить выполняемую запись.

- При использовании для записи диска DVD-RAM/DVD-RW/DVD-R появится сообщение "Updating the information of disc. Please wait for a moment." (Обновляю информацию о диске. Ждите.)



### ПРИМЕЧАНИЕ

- Вы не можете изменять режим записи и источник входного сигнала во время записи.
- Когда на диске не осталось свободного места для записи, она будет остановлена автоматически.
- На диск может быть записано до 99 сюжетов.
- При подаче на вход сигнала с защитой от копирования запись будет остановлена автоматически.
- Перед началом записи диски DVD-RAM/DVD-RW должны быть отформатированы. Большинство дисков продаются неформатированными.
- Не используйте на этом рекордере диски DVD-R, предназначенные для разработки мультимедийных приложений (authoring).

# Копирование записей с видеокамеры

Вы можете управлять видеокамерой используя интерфейс IEEE1394 (DV).



## Перед началом записи

Проверьте, что на диске осталось достаточно свободного места для выполнения записи. Установите режим записи.

**1** Нажмите кнопку **OPEN/CLOSE** и положите записываемый диск в лоток для диска.

**2** Нажмите кнопку **OPEN/CLOSE**, чтобы закрыть лоток для диска.

Подождите, пока с дисплея на передней панели не исчезнет сообщение "LOAD" (Загрузка).

Если вы загрузили ранее не использовавшийся диск DVD-RAM, вам будет сделан запрос, выполнить его форматирование или нет. (см. стр. 39).

Если вы загрузили ранее не использовавшийся диск DVD-RW, вам будет сделан запрос, выполнить его инициализацию или нет. (см. стр. 39).

**3** Последовательно нажимая кнопку **REC MODE** (Режим записи) (или нажав кнопку **REC MODE** и затем нажимая кнопки **▲▼**) выберите скорость записи (качество).

→ SP → LP → EP → XP →

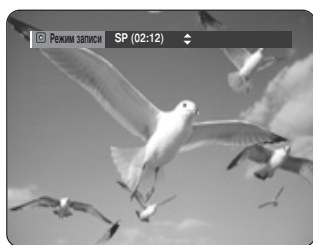

**4** Нажатием кнопки **INPUT** (Вход) выберите вход **DV**.

Если выбран вход DV, в верхней части экрана появляется меню воспроизведения/ записи, позволяющее управлять видеокамерой.

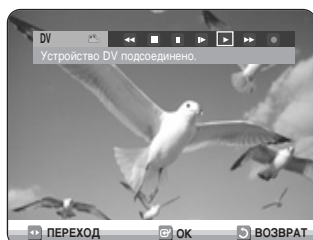

**5** Выберите значок "Воспроизведение" в верхней части экрана, чтобы включить видеокамеру в режим воспроизведения и найти точку на ленте, с которой вы хотите начать копирование.

Чтобы включить видеокамеру в режим воспроизведения вы можете нажать кнопку **ВОСПРОИЗВЕДЕНИЕ** на пульте дистанционного управления.

**6** Чтобы начать запись, нажимайте кнопки **◀▶** для выбора значка записи (●) в верхней части экрана, затем нажмите кнопку **OK**.

Чтобы начать запись, вы можете нажать кнопку **REC** (Запись) на пульте дистанционного управления. Чтобы отобразить на экране значки, относящиеся к воспроизведению, нажмите любую кнопку перемещения курсора на пульте дистанционного управления.

## Чтобы остановить запись

Нажмите кнопку **СТОП** (⊙), чтобы остановить или закончить выполняемую запись.

- При использовании для записи диска DVD-RAM/DVD-RW/ DVD-R появится сообщение "Обновляю информацию о диске. Ждите." (Updating the information of disc. Please wait for a moment.)



### ПРИМЕЧАНИЕ

- Вы не можете изменять режим записи и источник входного сигнала во время записи.
- Когда на диске не осталось свободного места для записи, она будет остановлена автоматически.
- На диск может быть записано до 99 сюжетов.
- При подаче на вход сигнала с защитой от копирования запись будет остановлена автоматически.
- Перед началом записи диски DVD-RAM/DVD-RW должны быть отформатированы. Большинство дисков продаются неформатированными.
- Не используйте на этом рекордере диски DVD-R, предназначенные для разработки мультимедийных приложений (authoring).

# Запись нажатием одной кнопки (OTR)



Вы можете установить DVD-рекордер на запись 30-минутными интервалами нажатием кнопки REC (Запись).

**1** Если вы хотите записать передачу телевизионного канала, используйте кнопки **PROG** (☺/☹) (Программа) или кнопки с цифрами для выбора желаемого канала.

Если вы хотите выполнить запись сигнала от подключенного внешнего устройства, нажатием кнопки **INPUT** (Вход) выберите соответствующий внешний вход (**AV1**, **AV2** или **DV**).

- ТВ ПРОГРАММА: от 1 до 99

**2** Нажмите кнопку **REC** (Запись), чтобы начать запись.

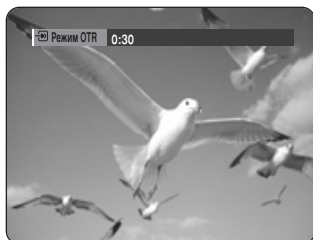

**3** Продолжайте нажимать кнопку **REC**, чтобы установить продолжительность записи.

→ 0:30 → 1:00 → ... 8:00 → Выкл →



ПРИМЕЧАНИЕ

- Счетчик времени начинает обратный отсчет минут от 8:00 до 0:00, после чего DVD-рекордер прекращает запись.

Чтобы увидеть текущее состояние диска и ход записи: Нажмите кнопку **INFO** (Информация) и на экране появится информация о диске.

DVD-RAM(VR)		Инфо о диске
Имя диска	Disc	
Всего сюжетов	15	
Всего для воспроизведения	2	
Доступное время записи	02:12 SP	
Защита	Нет защиты	
Экран	Запись : AV 1 [SP]	
01 ЯНВ 2005 СБ	12:00	

Нажмите кнопку **INFO** еще раз. Вы сможете проверить информацию о записываемом в данный момент сюжете.

DVD-RAM(VR)		Инфо о записи
Название	01/JAN/2005 12:00 AV	
Записываемый сюжет	1	
Время создания	01/ЯНВ/2005 12:00	
Время записи	00:02:05	
01 ЯНВ 2005 СБ	12:00	

За 30 секунд до окончания записи на экране появится сообщение с запросом, хотите ли вы, чтобы рекордер выключился после завершения записи.

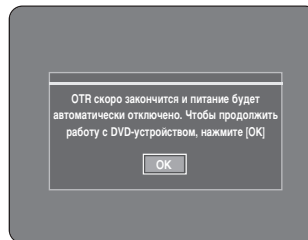

## Чтобы остановить запись

Нажмите кнопку **СТОП** (⊙). На экран будет выведено сообщение "Остановить запись?".

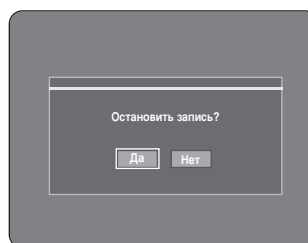

- Нажатием кнопок ◀ ▶ выберите **Да** и затем нажмите кнопку **ОК**.
- Или нажмите кнопку **СТОП** еще раз.

# Программирование стандартного таймера

## Перед началом

1. Проверьте подключение кабеля от антенны.
  2. Проверьте оставшееся время записи на диске.
  3. Проверьте правильность установки даты и времени
- Перед тем, как приступить к программированию записи по таймеру, убедитесь в том, что часы установлены (Setup - Clock Set) (Настройка - Установка часов) (см. стр. 24).

- 1 При остановленном DVD-рекордере нажмите кнопку **TIMER** (Таймер).

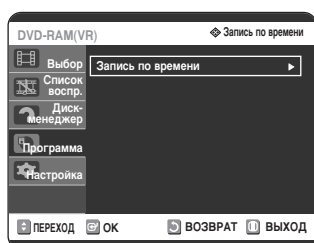

### Использование кнопки MENU.

- При остановленном DVD-рекордере нажмите кнопку **MENU**.
- Нажмите кнопки **▲▼** для выбора пункта **Программа**, затем нажмите кнопку **OK** или **▶**.

- 2 Нажмите кнопку **OK** или **▶**.
- На экране появляется меню Список записи по таймеру.

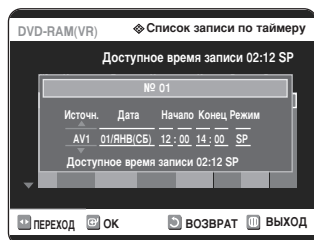

- 3 Установите параметры записи по таймеру.
- Заполните поля ввода, используя кнопки.  
**◀▶** : Перемещают к предыдущему/следующему полю.  
**▲▼** : Устанавливают значение.

- **Источн (Source)** : Источник входного видеосигнала ("AV1" или "AV2"), либо номер вещательного канала, передачу которого вы хотите записать с использованием таймера.
- **Дата (Date)**: Запись по времени можно запрограммировать в течение периода длительностью один месяц. Установка дня записи. (день/месяц)

01/ЯНВ(СБ)	Ежедневно
02/ЯНВ(ВС)	ПН-СБ
03/ЯНВ(ПН)	ПН-ПТ
⋮	Кажд. СБ
30/ЯНВ(ВС)	⋮
31/ЯНВ(ПН)	Кажд. ВС
- **Начало/Конец (Start/End)**: Время начала и конца записи по таймеру.
- **Режим (Mode)**
  - **Гибкая запись (FR)**: Выбирайте, когда вы хотите, чтобы качество записи устанавливалось автоматически. В режиме FR наиболее подходящий режим записи изменяется автоматически, в зависимости от оставшегося на диске свободного места и запрограммированной длительности записи по таймеру. Эта функция выбирается только в режимах XP, SP, LP и EP
  - **XP (высокое качество)**: Выбирайте, когда вам важно получить высокое качество изображения (около 1 часа).
  - **SP (стандартное качество)**: Выбирайте для записи со стандартным качеством (около 2 часов)
  - **LP (низкое качество)**: Выбирайте, когда требуется длительное время записи (около 4 часов)
  - **EP (продленная запись)**: Выбирайте, когда требуется еще более длительное время записи (около 6 часов или 8 часов)



### ПРИМЕЧАНИЕ

- Когда вы делаете запись в режиме EP на диск DVD-RW (режим V)/R, длительность может не составить полные 6 или 8 часов, потому что в этом режиме рекордер использует систему кодирования изображения с VBR (переменным битрейтом). Например, если вы записываете программу типа фильма "экшн", используется более высокий битрейт, при котором, в свою очередь, расходуется больше места на диске.

- 4** Нажмите кнопку **OK**.
- На передней панели появится индикатор . Это означает, что запись по таймеру зарегистрирована.

**Если программы записи по таймеру перекрываются**  
Программы записываются в порядке приоритета. Если запись по таймеру установлена для первой программы, а после для второй программы и времена записи программ перекрываются, на экране появится следующее сообщение: "This setting is identical with 1" (Данная настройка идентична с 1). Это сообщение показывает, что программа, запрограммированная первой, имеет приоритет. После завершения записи первой программы начинается запись второй программы.

**Для выхода без сохранения текущих настроек**  
Нажмите кнопку **MENU**.

**Для возврата к предыдущему меню**  
Нажмите кнопку **RETURN**, если вы не хотите устанавливать запись по таймеру.

- 5** Для завершения установки записи по таймеру выключите питание рекордера. Запись по времени не будет работать при включенном питании.
- Если не загружен диск, индикатор  будет мигать.



ПРИМЕЧАНИЕ

- Время фактической записи по таймеру может отличаться от запрограммированного времени в зависимости от состояния диска и общего состояния записей по таймеру (например, когда времена записи перекрываются или когда предыдущая запись заканчивается в пределах 2 минут перед временем начала следующей записи).
- Вы можете установить до 12 программ записи по таймеру.

## Гибкая запись (только для записи по таймеру)



В режиме **FR** (Гибкая запись) наиболее подходящий режим записи изменяется автоматически, в зависимости от оставшегося на диске свободного места и запрограммированной длительности записи по таймеру. Эта функция выбирается в режимах **XP**, **SP**, **LP** и **EP** и вы можете использовать ее для записи по таймеру.

Настройка записи в режиме **FR**, такая же, как в режиме записи по таймеру. При установке режиме в Шаге 3 выберите режим **FR**.

## Редактирование запрограммированной записи по стандартному таймеру



Для редактирования списка записи по таймеру выполните следующие указания.

- 1** При остановленном DVD-рекордере нажмите кнопку **TIMER**.

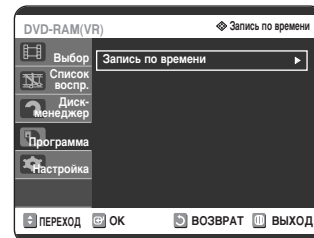

### Использование кнопки **MENU**.

- При остановленном DVD-рекордере нажмите кнопку **MENU**.
- Нажатием кнопок **▲▼** выберите пункт **Программа** и затем дважды нажмите кнопку **OK** или **▶**.

- 2** Нажмите кнопку **OK** или **▶**.

- 3** Нажмите кнопку **RETURN**, чтобы закрыть окно **Зап п/таймеру**.

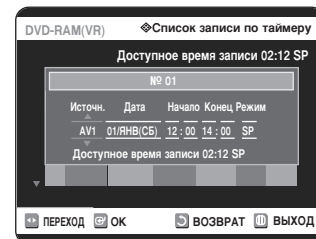

- 4** Нажатием кнопок **▲▼** выберите номер записи по таймеру, которую вы хотите редактировать, затем нажмите кнопку **OK** или **▶**.

- На экране появляются пункты **Ред** и **Удал.**

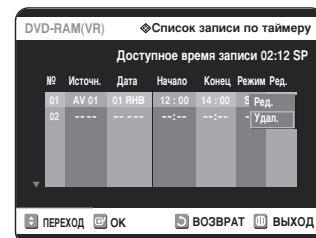

5 Нажатием кнопок ▲▼ выберите пункт **Ред** и затем нажмите кнопку **OK** или ►.

- Появляется экран программирования записи по таймеру. Отредактируйте позиции, которые вы хотите изменить. Более подробную информацию о вводе позиций записи по таймеру смотрите в разделе “Программирование стандартного таймера”.

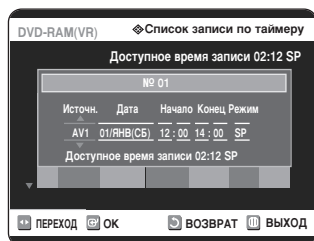

6 Нажмите кнопку **OK** для подтверждения внесенных изменений.

7 После завершения операции нажмите кнопку **MENU**. Меню исчезнет с экрана.

## Удаление запрограммированной записи по стандартному таймеру



Для удаления элемента списка записи по таймеру выполните следующие указания.

1 При остановленном DVD-рекордере нажмите кнопку **TIMER** (Таймер).

### Использование кнопки **MENU**.

- При остановленном DVD-рекордере нажмите кнопку **MENU**.
- Нажатием кнопок ▲▼ выберите пункт **Программа** и затем дважды нажмите кнопку **OK** или ►.

2 Нажмите кнопку **OK** или ►.

3 Нажмите кнопку **RETURN**, чтобы закрыть окно Зап п/таймеру.

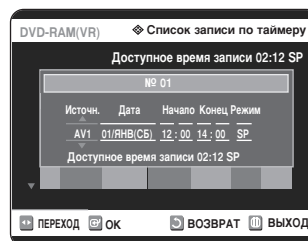

4 Нажатием кнопок ▲▼ выберите номер записи по таймеру, которую вы хотите удалить, и затем нажмите кнопку **OK** или ►.

- На экране появляются пункты **Ред.** и **Удал.**

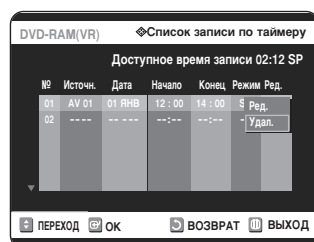

5 Нажатием кнопок ▲▼ выберите пункт **Удал.** и затем нажмите кнопку **OK** или ►.

- На экран будет выведено сообщение о подтверждении удаления, такое, как 'Do you want to delete No.01?' (Хотите удалить №01?)

6 Нажатием кнопок ◀▶ выберите **Да** и затем нажмите кнопку **OK**.

- Выбранный элемент будет удален из списка.

7 После завершения операции нажмите кнопку **MENU**. Меню исчезнет с экрана.

## Запись через список записи по стандартному таймеру

Когда наступит время начала записи в списке записи по таймеру при выключенном рекордере, он автоматически включится и начнется запись по таймеру.

**1** Когда выполняется запрограммированная запись по таймеру, записываемая передача не показывается на экране телевизора.

- Если вы хотите видеть на экране телевизора записываемую телепередачу, нажмите кнопку TV/DVD.
- Если вы больше не хотите смотреть записываемую телепередачу, вновь нажмите кнопку TV/DVD.

### Чтобы остановить запись

Нажмите кнопку **STOP** (⏏) и на экран будет выведено сообщение, запрашивающее вас, хотите ли вы остановить запись.

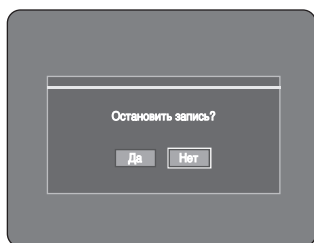

- Когда выбирается **Да** : Запись прекращается
- Когда выбирается **Нет** : Запись продолжается



ПРИМЕЧАНИЕ

- Если на диске не хватает места или во время записи принимается сигнал защиты от копирования, запись будет остановлена.

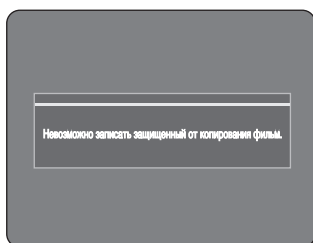

- Запись не включится, даже когда наступает время начала записи, если на диске отсутствует свободное место или загружен не записываемый диск (вы можете выполнить запись после замены диска).

# Воспроизведение

В этом разделе описываются основные функции воспроизведения дисков по их типам.



Диск системы Dolby Digital.



Диск системы DTS



Диск с цифровым аудио сигналом



Диск со стерео сигналом



PAL - система телевизионного вещания в Великобритании, Франции, Германии и т.д.



Диск DivX



Диск MP3

Перед воспроизведением.....	49
Воспроизведение диска.....	50
Воспроизведение аудио компакт-диска/MP3 .....	59
Воспроизведение диска с изображениями .....	63
Воспроизведение диска MPEG4.....	64
Воспроизведение списка сюжетов .....	65

## Перед воспроизведением

Перед воспроизведением диска прочтите следующую информацию.

### Региональный код (только диски DVD-Video)



В DVD-проигрывателях и DVD-дисках используется региональное кодирование. Чтобы DVD-диск можно было воспроизвести, региональные коды диска и проигрывателя должны совпадать. Если региональные коды не совпадают, диск воспроизводиться не будет. Региональный код территориальной зоны, для которой предназначен этот DVD-рекордер, указан на задней панели DVD-рекордера.

### Воспроизводимые типы дисков

Тип диска	Логотип	Тип записи	Размер диска воспроизведения	Макс. время
DVD-VIDEO		Аудио + Видео	Односторонний (12см)	240
			Двусторонний (12см)	480
			Односторонний (8см)	80
			Двусторонний (8см)	160
AUDIO-CD		Аудио	Односторонний (12см)	74
			Односторонний (8см)	20
VIDEO-CD		Аудио	Односторонний (12см)	74
			Односторонний (8см)	20
DVD-RAM		Аудио + Видео	Односторонний 12см (4,7 Гбайт)	1 (XP, отличное кач-во)
				2 (SP, стандартное кач-во)
				4 (LP, длит запись)
			Двусторонний 12см (9,4 Гбайт)	6 или 8 (EP, продленная)
				2 (XP, отличное кач-во)
				4 (SP, стандартное кач-во)
DVD-RW		Аудио + Видео	12см (4,7 Гбайт)	1 (XP, отличное кач-во)
				2 (SP, стандартное кач-во)
				4 (LP, длит запись)
				6 или 8 (EP, продленная)
DVD-R		Аудио + Видео	12см (4,7 Гбайт)	1 (XP, отличное кач-во)
				2 (SP, стандартное кач-во)
				4 (LP, длит запись)
				6 или 8 (EP, продленная)
CD-Ri/RW		JPEG		
DVD-Ri/RW		MP3	-	-
/-RAM		MPEG4		



ПРИМЕЧАНИЕ

- В зависимости от типа диска, для его загрузки может потребоваться до одной минуты.

### Диски, которые невозможно воспроизводить

- Диски DVD-Video с региональным кодом, отличающимся от "5" или "ALL".
- 12см диски DVD-RAM емкостью 2,6 Гбайт и 5,2 Гбайт.
- Диск DVD-R емкостью 3,9 Гбайт для разработки мультимедийных приложений.
- Диски DVD-RAM, DVD-RW (Режим VR), записанные не в соответствии со стандартом Video Recording Standard
- Не закрытый диск DVD-R, DVD-RW (Режим V), записанный на другом оборудовании.
- Диски DVD-ROM/DVD+RW/PD/MV-Disc и т.п.
- Диски CVD/CD-ROM/CDV/CD-G/CD-I



ПРИМЕЧАНИЕ

- Этот DVD-рекордер может воспроизводить только стандартные диски DVD-RAM версии 2.0.
- Воспроизведение и/или запись могут оказаться невозможными для некоторых типов дисков или при выполнении специальных операций, таких, как изменение ракурса или формата кадра. Подробная информация о диске приводится на коробочке диска. При необходимости обращайтесь к ней.
- Не допускайте появления на диске грязи и царапин. Отпечатки пальцев, грязь, пыль, царапины или осевшие частички от сигаретного дыма на поверхности, на которую делается запись, могут сделать запись на диск невозможной.
- Диски DVD-RAM/RW/R могут не воспроизводиться на некоторых DVD-проигрывателях в зависимости от проигрывателя, диска и условий записи.

## Воспроизведение диска

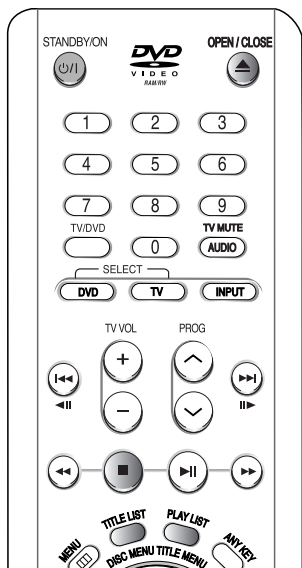

**1** Нажмите кнопку **OPEN/CLOSE**.

**2** Аккуратно положите диск в лоток так, чтобы сторона диска с этикеткой находилась сверху.

**3** Нажмите кнопку **OPEN/CLOSE**, чтобы закрыть лоток для диска.

- Ваш DVD-рекордер закроет лоток для диска и автоматически начнет воспроизведение диска.
- Рекордер не начинает автоматическое воспроизведение диска при включении питания.
- При включении питания рекордера с уже загруженным диском он активируется и ожидает действий пользователя в режиме "Стоп".
- Для начала воспроизведения нажмите кнопку **PLAY**.
- Если вы загрузите диск с файлами MP3, DVD-рекордер выведет на экран список файлов и начнет воспроизведение.
- Если вставить диск JPEG, папки и файлы отобразятся в виде миниатюрных изображений.
- Для автоматического включения воспроизведения при включении питания необходимо включить проигрыватель с помощью кнопки **PLAY**.

**4** Чтобы остановить воспроизведение, нажмите кнопку **STOP**.



ПРИМЕЧАНИЕ

- Когда вы останавливаете воспроизведение диска, рекордер запоминает, в каком месте диска вы остановились, поэтому когда вы вновь нажмете кнопку **PLAY**, воспроизведение начнется с того места, где оно было остановлено (если вы не выгрузили диск, не отсоединяли рекордер от сетевой розетки и не нажимали кнопку **STOP** дважды).



ВНИМАНИЕ

- Не передвигайте DVD-рекордер во время воспроизведения, так как это может привести к повреждению диска.
- Открывайте и закрывайте лоток для диска только нажатием кнопки **OPEN/CLOSE**.
- Не подталкивайте лоток для диска во время его открытия или закрытия, так как это может привести к неисправности изделия.
- Не кладите посторонние предметы на лоток для диска.
- В зависимости от типа диска, некоторые функции могут выполняться по-разному или быть заблокированы. Если это произойдет, обратитесь к инструкциям, напечатанным на коробочке диска.
- Если рядом с рекордером находятся дети, будьте особенно внимательны, чтобы во время закрытия лотка пальцы ребенка не защемились между лотком для диска и шасси лотка.
- Вы должны загружать диски только по одному. Попытка положить в лоток два или более диска не позволит включить воспроизведение и может привести к повреждению DVD-рекордера.

## Использование меню диска и меню сюжетов

На дисках некоторых типов имеется система специальных меню, которые позволяют вам выбирать специальные функции для сюжета, такие, фрагменты, языки звуковой дорожки, субтитров, предварительного просмотра содержимого фильма, информации о действующих лицах и актерах и т.п.

### Для диска DVD-VIDEO



- 1 Нажмите кнопку **DISC MENU** (Меню диска) для входа в записанное на диске меню.
  - Перейдите в меню настройки, относящемуся к операции воспроизведения.
  - Вы можете выбрать язык звукового сопровождения и субтитров из имеющихся на диске.

- 2 Нажмите кнопку **TITLE MENU** (Меню сюжетов) для входа в меню сюжетов диска.
  - Используйте эту кнопку, если на диске имеется больше одного сюжета (title). Некоторые диски могут не поддерживать функцию меню сюжетов.

### Для диска DVD-RAM/RW/R



- 1 Нажмите кнопку **TITLE LIST** (Список сюжетов) для вывода на экран списка сюжетов.



ПРИМЕЧАНИЕ

- **Title List** (Список сюжетов) : Список сюжетов (Title List) показывается для того, чтобы помочь вам выбрать определенный сюжет. Так как список сюжетов состоит из информации о видеосигналах, фактически записанных на диск, при удалении какого-либо сюжета этот сюжет становится невозможно воспроизвести вновь.
- **Title List** (Спис. воспр.) : Этот список относится к элементам воспроизведения, которые создаются выбором желаемых сцен из всего списка сюжетов. При воспроизведении одного из списков воспроизведения будут показаны только выбранные пользователем сцены и затем рекордер остановится. Так как в список воспроизведения (Play List) включается только информация, необходимая для воспроизведения желаемых сцен, то даже при удалении списка воспроизведения содержащиеся на диске исходные видеоданные удалены не будут (только для режима VR).

## Использование функций поиска и пропуска

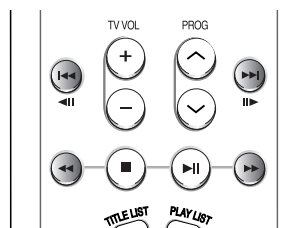

### Поиск в пределах фрагмента или дорожки



- 1 Во время воспроизведения нажимайте кнопки **SEARCH** (↔) на пульте дистанционного управления.

DVD-VIDEO/ DVD-RAM/ DVD-RW/DVD-R	►► Быстрее X2 → ►► Быстрее X4 → ►► Быстрее X8 → ►► Быстрее X16 → ►► ►► Быстрее X32 → ►► Быстрее X128 → ►► ►► Быстрее X2
ДИСК MPEG4 АУДИО КОМПАКТ-ДИСК (CD-DA)	►► Быстрее X2 → Быстрее X4 → ►► Быстрее X8 → Быстрее X2

- Вы можете осуществлять поиск и в обратном направлении. Для возврата к воспроизведению с нормальной скоростью нажмите кнопку (↔).
- Если вы нажали и удерживаете кнопку **SEARCH** (↔), то по умолчанию скорость поиска будет 4X. При отпускании этой кнопки скорость воспроизведения вернется к нормальной.
- Скорости, указанные для этой функции, могут отличаться от фактической скорости воспроизведения.



ПРИМЕЧАНИЕ

- Во время поиска звук не слышен, за исключением поиска на компакт-диске (CD-DA).

## Пропуск фрагментов или дорожек

- Во время воспроизведения вы можете быстро пропустить фрагмент или дорожку.

- Во время воспроизведения нажимайте кнопки **SKIP** (⏮ ⏭) на пульте дистанционного управления.
- Если вы нажмете кнопку **I◀◀**, произойдет переход на начало текущего фрагмента или дорожки или переход к метке (диски (DVD-RAM, DVD-RW (режим VR))). Если вы нажмете кнопку еще раз в течение 3 секунд, произойдет переход на начало предыдущего фрагмента или дорожки или к предыдущей метке (диски (DVD-RAM, DVD-RW (режим VR))).
- Если вы нажмете кнопку **▶▶I**, произойдет переход к следующему фрагменту или дорожке или переход к метке (диски (DVD-RAM, DVD-RW (режим VR))).

## Замедленное воспроизведение



- В режиме паузы или пошагового воспроизведения нажимайте кнопки **SEARCH** (⏮ ⏭) на пульте дистанционного управления.
- При последовательных нажатиях кнопки **▶▶**:  
▶ Медленнее 1/8 → ▶ Медленнее 1/4 → ▶ Медленнее 1/2
- При последовательных нажатиях кнопки **◀◀**:  
◀ Медленнее 1/8 → ◀ Медленнее 1/4 → ◀ Медленнее 1/2
- Для возврата к воспроизведению с нормальной скоростью нажмите кнопку **⏮**.

Нажмите и удерживайте кнопку **SEARCH** (⏮ ⏭) в режиме паузы и диск будет воспроизводиться со скоростью 1/4 от нормальной. При отпускании кнопки возобновится режим паузы.



ПРИМЕЧАНИЕ

- Скорость, выбранная с помощью этой функции, может отличаться от действительной скорости воспроизведения.
- Замедленное воспроизведение дисков MPEG 4 возможно только в прямом направлении.

## Пошаговое воспроизведение



- Нажимайте кнопки **⏮** на **⏭** пульте дистанционного управления в режиме паузы.
- При каждом нажатии кнопки на экране будет появляться новый кадр изображения.  
При нажатии кнопки **⏮** будет воспроизводиться предыдущий кадр.  
При нажатии кнопки **⏭** будет воспроизводиться следующий кадр.
- Для возврата к воспроизведению с нормальной скоростью нажмите кнопку **⏮**.



ПРИМЕЧАНИЕ

- Покадровое воспроизведение дисков MPEG 4 возможно только в прямом направлении.

## О функции ANYKEY

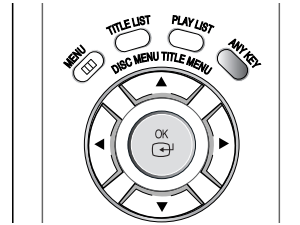

Функция ANYKEY позволяет вам легко осуществлять поиск желаемой сцены за счет обеспечения доступа к содержимому диска по указанному сюжету, фрагменту, дорожке и времени. Вы также можете изменять настройки языков субтитров и звукового сопровождения и настраивать некоторые функции, включая Повтор, Ракурс и Увеличение.

## Прямой переход к сцене с использованием ANYKEY

- Если вы хотите перейти к сюжету, фрагменту или дорожке для поиска нужной сцены.

- Нажмите кнопку **ANYKEY** во время воспроизведения.



- С помощью кнопок **▲▼** выберите пункт меню **Сюжет, Фрагмент или Дорожка**.



- Для выбора нужной сцены используйте кнопки **◀▶** или кнопки с цифрами (0~9). Нажмите кнопку **OK**.

- Если вы хотите найти нужную сцену по времени.

1 Нажмите кнопку **ANYKEY** во время воспроизведения.



2 С помощью кнопок **▲▼** выберите пункт меню **Время**.



3 Используя кнопки с цифрами, введите время в последовательности: часы, минуты, секунды и затем нажмите кнопку **OK**.



**ПРИМЕЧАНИЕ**

- Для некоторых дисков эта функция может не действовать. Когда загружен аудио компакт-диск (CD-DA) или диск с файлами MP3, то в зависимости от типа диска информация на экране может не появиться.
- Функция поиска по времени не работает на некоторых дисках.
- Для того, чтобы убрать меню с экрана, нажмите **ANYKEY** еще раз.

## Использование функции “Повтор”

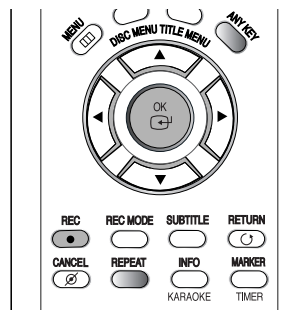

### Повторное воспроизведение



### Использование кнопки REPEAT

1 Нажмите кнопку **REPEAT** (Повтор) во время воспроизведения.

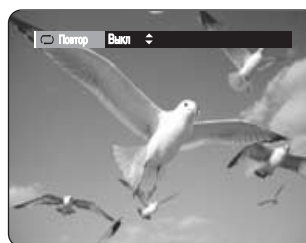

2 Нажатиями кнопки **REPEAT** или кнопок **▲▼** выберите для повторного воспроизведения **Сюжет** или **Фрагмент**. Нажмите кнопку **OK**.

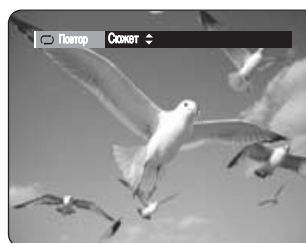

**Фрагмент:** повторяется фрагмент, который воспроизводится в данный момент.

**Сюжет:** повторяется сюжет, который воспроизводится в данный момент.

- Для возврата к нормальному воспроизведению -

3 Нажатием кнопки **▲▼** выберите пункт **Выкл** и затем нажмите кнопку **OK** или кнопку **REPEAT**.

Нажмите кнопку **CANCEL** для возврата к нормальному воспроизведению.

- 1 Нажмите кнопку **ANYKEY** во время воспроизведения.



- 2 С помощью кнопок ▲▼ выберите пункт **Повтор**, затем нажатием кнопок ◀▶ выберите режим повтора **Сюжет** или **Фрагмент**.

За информацией о повторе фрагмента A-B обратитесь на стр. 55.



- 3 Нажмите кнопку **OK**.  
Чтобы информация исчезла с экрана, нажмите кнопку **ANYKEY** или **RETURN** (Возврат). Функция повтора воспроизведения позволяет вам повторить сюжет или фрагмент.



ПРИМЕЧАНИЕ

- Повтор фрагмента не поддерживается для дисков DVD-RAM, DVD-RW (режим VR), а также незакрытых дисков DVD-R и DVD-RW (режим Video).

### Повторное воспроизведение



### Использование кнопки REPEAT

- 1 Нажмите кнопку **REPEAT** (Повтор) во время воспроизведения.

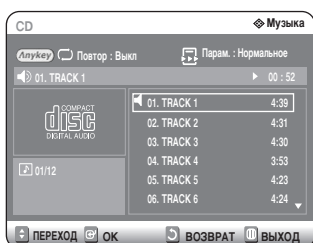

- 2 Нажатиями кнопки **REPEAT** выберите для повторного воспроизведения режим **Дорожка** или **Диск**.



Для возврата к нормальному воспроизведению

- 3 Нажимайте кнопку **REPEAT**, пока не будет выбрано **Выкл**.

Нажмите кнопку **CANCEL** (Отмена) для возврата к нормальному воспроизведению.

- 1 Нажмите кнопку **ANYKEY** во время воспроизведения.

Подсвечивается пункт Повтор.

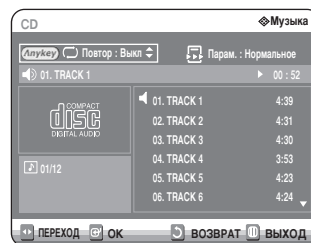

- 2 Нажатием кнопки **REPEAT** (Повтор) или кнопок ▲▼ выберите для повторного воспроизведения режим **Дорожка** или **Диск**. Нажмите кнопку **OK**. Для дисков MP3 вы можете выбрать режим **Дорожка**, **Папка** или **Диск**.

- Для возврата к нормальному воспроизведению -

- 3 Нажимайте кнопку **REPEAT**, пока не будет выбрано **Выкл**.

Нажмите кнопку **CANCEL** (Отмена) для возврата к нормальному воспроизведению.

## Повторное воспроизведение определенного фрагмента (функция "Повтор A-B")



### Использование кнопки ANYKEY

- 1 Нажмите кнопку **ANYKEY** во время воспроизведения.



- 2 С помощью кнопок **▲▼** выберите пункт меню **Повтор**, затем нажатием кнопки **▶** выберите режим повтора **A-B**.



- 3 Нажмите кнопку **OK**.

- 4 Нажмите кнопку **OK** в точке (A) начала фрагмента, который вы хотите повторить, и затем нажмите ее опять в точке (B) конца фрагмента, которой вы хотите повторить. Начнется повтор воспроизведения фрагмента между точками A-B.

#### - Для возврата к нормальному воспроизведению -

Выберите опцию "Выкл" в пункте Повтор. Нажмите кнопку **CANCEL** для возврата к нормальному воспроизведению.



ПРИМЕЧАНИЕ

- Если вы захотите установить точку конца (B) до истечения пяти секунд после начала фрагмента, на экране появится значок запрета операции (⊘).
- Функция "Повтор A-B" не поддерживается для аудио компакт-дисков (CD-DA) и дисков MP3 и MPEG4.

## Выбор языка субтитров

В зависимости от типа диска, функция выбора языка субтитров может не действовать. Эта функция доступна только во время воспроизведения.



(Режим VR)

### Использование кнопки SUBTITLE

- 1 Нажмите кнопку **SUBTITLE** во время воспроизведения.

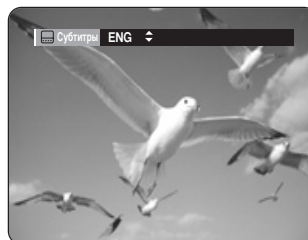

- 2 Нажатием кнопки **SUBTITLE** или кнопок **▲▼** выберите нужный язык субтитров. Чтобы информация исчезла с экрана, нажмите кнопку **CANCEL** или **RETURN**.

### Использование кнопки ANYKEY

- 1 Нажмите кнопку **ANYKEY** во время воспроизведения.



- 2 С помощью кнопок **▲▼** выберите пункт меню **Субтитры** и затем используйте кнопки **◀▶** для выбора желаемого языка субтитров.



ПРИМЕЧАНИЕ

- В зависимости от типа диска, субтитры могут показываться на экране по-разному.
- Воспроизводимые с диска DVD субтитры могут накладываться на субтитры, принимаемые вашим телевизором. Если это произойдет, отключите функцию приема субтитров на вашем телевизоре.
- Некоторые диски позволяют выбирать языки субтитров только через меню диска.

## Выбор языка звукового сопровождения

В зависимости от типа диска, функция выбора языка звукового сопровождения может не действовать. Эта функция доступна только во время воспроизведения.



(Режим VR)



### Использование кнопки AUDIO

- 1 Нажмите кнопку **AUDIO** (Аудио) во время воспроизведения.



- 2 Нажатием кнопки **AUDIO** или кнопок **▲▼** выберите нужный язык звукового сопровождения.



### Использование кнопки ANYKEY

- 1 Нажмите кнопку **ANYKEY** во время воспроизведения.



- 2 С помощью кнопок **▲▼** выберите пункт меню **Аудио** и затем используйте кнопки **◀▶** для выбора желаемого языка звукового сопровождения.



ПРИМЕЧАНИЕ

- Языки звукового сопровождения могут быть различными, потому что они зависят от конкретного диска.
- Некоторые диски позволяют выбирать языки звукового сопровождения только через меню диска.

## Изменение ракурса изображения

Вы можете выбирать функцию Angle (Ракурс), когда на диске DVD-VIDEO записаны определенные сцены, снятые с разных ракурсов. Эта функция доступна только во время воспроизведения.

Если на диске имеются сцены, снятые камерой в разных ракурсах, на экране появляется значок РАКУРСА.



- 1 Нажмите кнопку **ANYKEY** во время воспроизведения.



- 2 С помощью кнопок **▲▼** выберите пункт меню **Ракурс** и затем используйте кнопки **◀▶** или кнопки с цифрами для выбора желаемого ракурса.



ПРИМЕЧАНИЕ

- Эта функция зависит от диска и может не работать на многих дисках DVD.
- Эта функция не действует, если на диске DVD не записаны сцены, снятые камерой с разных точек.

## Увеличение изображения



- 1 Нажмите кнопку **ANYKEY** в режиме воспроизведения или паузы.



- 2 С помощью кнопок **▲▼** выберите пункт меню **Зум** и затем нажмите кнопку **OK**. На экране появится значок (🔍).



- 3 Нажимайте кнопки **▲▼◀▶** для выбора участка изображения, который вы хотите увеличить.

- 4 Нажмите кнопку **OK**. Размер изображения станет в два раза больше нормального. Если после увеличения изображения в два раза нажать кнопку **OK** опять, размер изображения станет в четыре раза больше нормального.

**нормальный размер → 2X → 4X → 2X**



ПРИМЕЧАНИЕ

- Функция увеличения изображения не поддерживается, когда запись на диск была выполнена в режиме EP, за исключением случаев, когда запись была выполнена в режиме V (Видео).

## Использование закладок

Эта функция позволяет вам пометить “закладками” сцены на диске DVD-VIDEO или DVD-R/-RW (режим V), так что вы затем сможете быстро найти их.



(Режим V)

- 1 Нажмите кнопку **MARKER** во время воспроизведения.

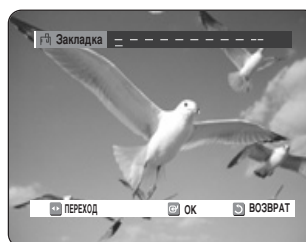

- 2 Когда на экране появится желаемая сцена, нажмите кнопку **OK**.

На экране появляется номер закладки 1 и сцена запоминается.

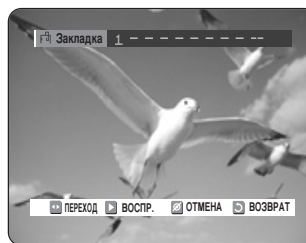

- 3 Нажмите кнопку **◀▶**, чтобы переместиться к позиции следующей закладки.

- 4 Снова нажмите кнопку **OK**, когда на экране появится следующая желаемая сцена.

На экране появляется номер закладки 2 и сцена запоминается.

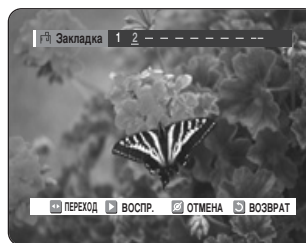

- Повторяйте указанные выше операции, чтобы пометить закладками другие места на диске.
- Вы можете пометить закладками до 10 сцен.



ПРИМЕЧАНИЕ

- Закладки удаляются, когда вы открываете лоток для диска и затем закрываете его.

## Воспроизведение помеченной сцены

- 1 Нажмите кнопку **MARKER** во время воспроизведения.
- 2 Нажимайте кнопки ◀▶ для выбора желаемой помеченной сцены.

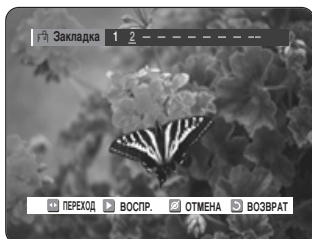

- 3 Нажмите кнопку **OK** или ⏏, чтобы начать воспроизведение с помеченной сцены.

## Удаление “закладки”

- 1 Нажмите кнопку **MARKER** во время воспроизведения.
- 2 Нажимайте кнопки ◀▶ для выбора желаемой помеченной сцены.

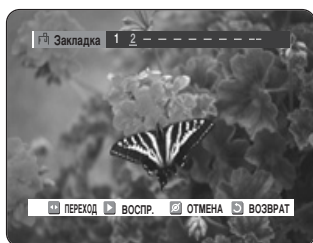

- 3 Нажмите кнопку **CANCEL** для удаления выбранной закладки.



## Использование меток



(Режим VR)

- 1 Нажмите кнопку **MARKER** во время воспроизведения.



- 2 Когда на экране появится желаемая сцена, нажмите кнопку **OK**.

На экране появляется номер метки 01 и сцена запоминается.



- 3 Нажмите кнопку ◀▶, чтобы переместиться к позиции следующей метки.

- 4 Снова нажмите кнопку **OK**, когда на экране появится следующая желаемая сцена.

На экране появляется номер метки 02 и сцена запоминается.



- Диски DVD-RAM или DVD-RW (режим VR) вместо функции “Bookmark” (Закладка) имеют функцию Marker (Метка). Функция “Метка” позволяет пометить до 99 сцен. Так как сцены могут быть отображены на нескольких страницах, требуется их нумерация. Если на используемый диск установлена защита, метки не могут быть установлены или удалены. Доступно только воспроизведение.

## Воспроизведение помеченной сцены

- 1 Нажмите кнопку **MARKER** во время воспроизведения.
- 2 Нажимайте кнопки ◀▶ для выбора желаемой помеченной сцены.

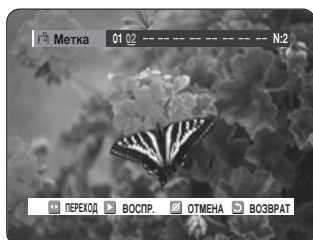

- 3 Нажмите кнопку **OK** или ⏸, чтобы начать воспроизведение с помеченной сцены.

- Если вы нажмете кнопку ⏸, происходит возврат к началу воспроизводящейся помеченной сцены. При нажатии кнопки еще раз в течение 3 секунд, воспроизведение начнется с предыдущей отмеченной позиции.
- Если вы нажмете кнопку ⏮ произойдет переход к следующей отмеченной позиции.

## Удаление “метки”

- 1 Нажмите кнопку **MARKER** во время воспроизведения.
- 2 Нажимайте кнопки ◀▶ для выбора желаемой помеченной сцены. Нажмите кнопку **CANCEL** для удаления выбранной закладки.

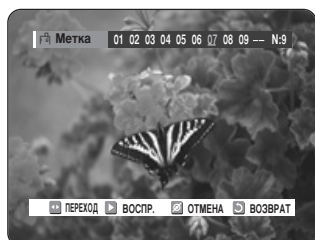

- При воспроизведении дисков DVD-RAM/-RW (режим VR) удаление метки приводит к изменению номеров меток. Например, если удалена метка 7 после того, как было зарегистрировано 10 меток, номера меток после 8-й автоматически уменьшатся на 1 и 8-я метка станет 7-й.

## Воспроизведение аудио компакт-диска/MP3

### Воспроизведение аудио компакт-диска (CD-DA)/MP3

Для каждого диска через меню доступны разнообразные функции.



### Воспроизведение аудио компакт-диска (CD-DA)

- 1 Загрузите в лоток аудио компакт-диск (CD-DA).

На экране появляется меню аудио компакт-диска и начинается воспроизведение дорожек (песен).

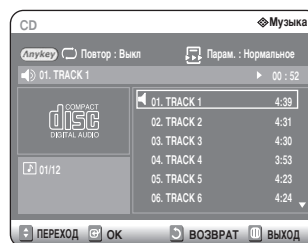

- 2-1 Нажимайте кнопки ▲▼ для выбора дорожки (песни), которую вы хотите слушать и затем нажмите кнопку **OK** или ▶.

- 2-2 Нажимайте кнопки с цифрами для выбора дорожки (песни) и воспроизведение дорожки (песни) начнется автоматически.

### Элементы экранного меню компакт-диска (CD-DA)

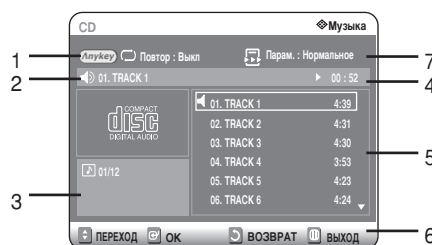

1. **Режим Повтор (Repeat):** Повтор Выкл / Повтор Дорожка / Повтор Диск.
2. **Текущая дорожка (песня):** Показывается номер дорожки, воспроизводящейся в данный момент.
3. Показывает номер текущей воспроизводящейся дорожки и общее число дорожек на диске.
4. Здесь показывается информация о рабочем состоянии диска и время воспроизведения для воспроизводящейся в данный момент дорожки.
5. Показывает список дорожек (песен) и время воспроизведения каждой дорожки.
6. Показывает действующие кнопки.
7. **Параметры воспроизведения:** Нормальное, Вперемешку, Ознакомл. или Спис. воспр.

Кнопки на пульте дистанционного управления, используемые при воспроизведении компакт-диска (CD-DA)

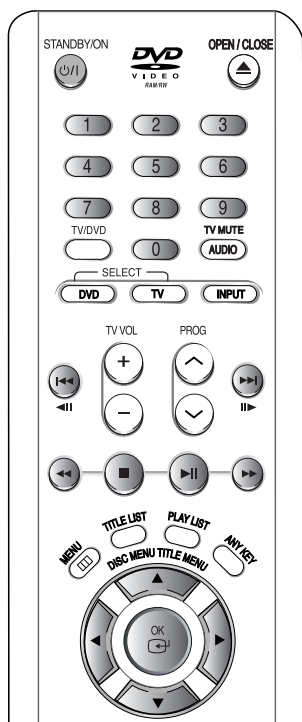

1. ▲▼, 0-9: Выбирают дорожку (песню).
2. ► : Воспроизводит выбранную дорожку (песню).
3. Кнопка OK: Воспроизводит выбранную дорожку (песню).
4. Кнопка (⊖): Воспроизводит следующую дорожку.
5. Кнопка (⊕): При воспроизведении возвращает к началу текущей дорожки. При повторном нажатии рекордер переходит к воспроизведению предыдущей дорожки. Если вы нажимаете эту кнопку ранее, чем через три секунды после начала воспроизведения дорожки, то начнет воспроизводиться предыдущая дорожка. Если вы нажимаете эту кнопку позднее, чем через три секунды после начала воспроизведения дорожки, то текущая дорожка начнет воспроизводиться с начала.
6. Нажатие кнопок (⊖/⊕): Ускоренное воспроизведение (X2, X4, X8)
7. Кнопка (⊙): Останов воспроизведения дорожки (песни).
8. Кнопка (⊕): Воспроизведение дорожки (песни) или пауза.
9. Кнопка ANYKEY : Выбор верхнего экранного меню (варианты повтора или воспроизведения).

## Воспроизведение диска с файлами MP3



- 1 Загрузите в лоток диск с файлами MP3.

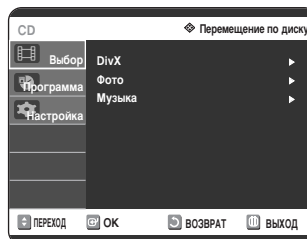

- 2 С помощью кнопок ▲▼ выберите пункт меню **Выбор**, затем нажмите кнопку OK или ►.

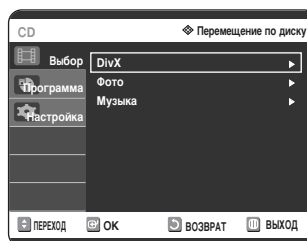

- 3 С помощью кнопок ▲▼ выберите пункт меню **Музыка**, затем нажмите кнопку OK или ►.

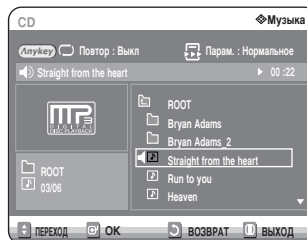

На экране появляется меню диска MP3 и автоматически начинается воспроизведение дорожек (песен).

- 4<sup>-1</sup> Нажимайте кнопки ▲▼ для выбора дорожки (песни), которую вы хотите слушать, и затем нажмите кнопку OK или ►.

- 4<sup>-2</sup> Нажимайте кнопки с цифрами для выбора дорожки (песни) и воспроизведение дорожки (песни) начнется автоматически.

## Элементы экранного меню диска с файлами MP3

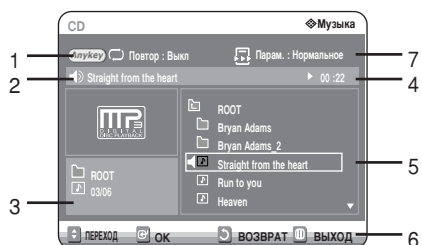

1. **Режим Повтор** (Repeat mode): Выкл, Дорожка, Папка или Диск.
2. **Текущая дорожка (песня)**: Показывается номер дорожки, воспроизводимой в данный момент.
3. Показывает текущую папку и номер текущей воспроизводимой дорожки.
4. Здесь показывается информация о рабочем состоянии диска и время воспроизведения для воспроизводимой в данный момент дорожки.
5. Показывает информацию о папке и содержащихся в ней дорожках.
6. Показывает действующие кнопки.
7. **Параметры воспроизведения**: Нормальное, Вперемешку, Ознакомл. или **Спис. воспр.**

## Кнопки на пульте дистанционного управления

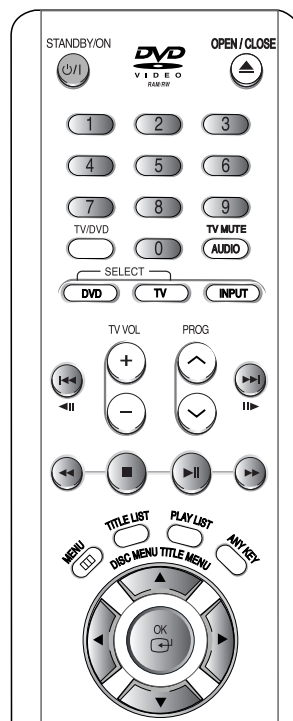

1. **▲▼, 0~9**: Выбирают дорожку (песню).
2. **▶**: Воспроизводит выбранную дорожку (песню).
3. **Кнопка OK**: Воспроизводит выбранную дорожку (песню).
4. **Кнопка RETURN** (Возврат): Возвращает к папке, которой принадлежит текущая песня.
5. **Кнопка (⊖)**: Воспроизводит следующую дорожку.
6. **Кнопка (⊕)**: При воспроизведении возвращает к началу текущей дорожки. При повторном нажатии DVD-рекордер переходит к воспроизведению предыдущей дорожки. Если вы нажимаете эту кнопку ранее, чем через три секунды после начала воспроизведения дорожки, то начнет воспроизводиться предыдущая дорожка. Если вы нажимаете эту кнопку позднее, чем через три секунды после начала воспроизведения дорожки, то текущая дорожка начнет воспроизводиться с начала.
7. **Кнопка (⊙)**: Останов воспроизведения дорожки (песни).
8. **Кнопка (⊞)**: Воспроизведение дорожки (песни) или пауза.
9. **Кнопка ANYKEY**: Выбор верхнего экранного меню (варианты повтора или воспроизведения).



### ПРИМЕЧАНИЕ

- Файлы одного типа: Появляется список файлов и папок в заданном порядке.
- Файлы нескольких типов: Появляется верхнее экранное меню (Перемещение по диску).

## Параметры воспроизведения

Режим Play Option (Парам. воспр) может использоваться для компакт-дисков и дисков MP3 в режимах Воспроизведение или Стоп.



- 1 Нажмите кнопку **ANYKEY** во время воспроизведения. Будет подсвечен пункт выбора режима повтора.



- В режиме "Стоп" будет выделен пункт Парам. воспр.

- 2 Выберите пункт **Парам. воспр** с помощью кнопок **◀▶**, затем выберите желаемые параметры воспроизведения (Нормальное, Вперемешку, Ознакомл. или Спис. воспр.) с помощью кнопок **▲▼**.

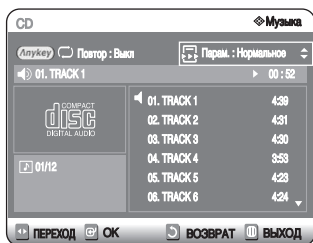

- 3 Нажимайте кнопки **▲▼** для выбора желаемого пункта (**Нормальное, Вперемешку, Ознакомл. или Спис. воспр.**).

- **Нормальное** (Normal): Дорожки диска воспроизводятся в том порядке, в котором они были записаны на диск.
- **Вперемешку** (Random): При выборе параметра Вперемешку, дорожки диска воспроизводятся в случайном порядке. По окончании воспроизведения в соответствии со сгенерированным случайным списком воспроизведения генерируется новый случайный список воспроизведения и вновь начинается воспроизведение в случайном порядке. Воспроизведение в случайном порядке продолжается до тех пор, пока вы не измените параметры воспроизведения.
- **Ознакомл.** (Intro): Воспроизводятся первые 10 секунд каждой дорожки. Если вы хотите начать слушать понравившуюся песню, нажмите кнопку **OK** или **▶**. Начнется нормальное воспроизведение песни. По завершении ознакомительного воспроизведения начинается нормальное воспроизведение.
- **Спис. воспр.** (Playlist): Параметр Список воспр позволяет вам выбирать желаемый порядок воспроизведения дорожек.

## Программирование порядка воспроизведения дорожек

Вы можете включить в список воспроизведения максимум 30 дорожек.

- 1 Нажмите кнопку **ANYKEY** во время воспроизведения. Будет подсвечен пункт режима повтора.

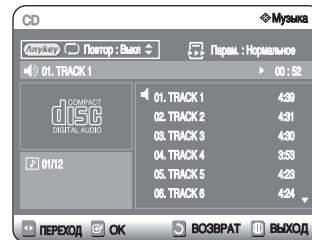

- 2 Выберите пункт **Парам.** с помощью кнопок **◀▶**.



- 3 Нажмите кнопку **OK**. Появится экран выбора параметров воспроизведения. Выберите вариант **Спис. воспр.** с помощью кнопок **▲▼**.

- 4 Нажмите кнопку **OK**. Появится экран Список воспр. Используя кнопки **▲▼**, выбирайте дорожки в том порядке, в котором вы желаете их воспроизводить. Нажмите кнопку **OK**.

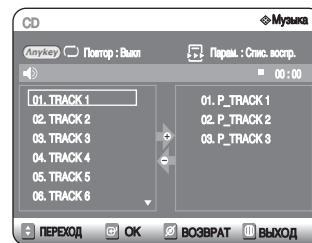

- 5 Если вы включили в список воспроизведения неправильную дорожку, нажмите кнопку **▶**, затем выберите эту дорожку с помощью кнопок **▲▼** и нажмите кнопку **CANCEL**. Неправильная дорожка будет удалена.

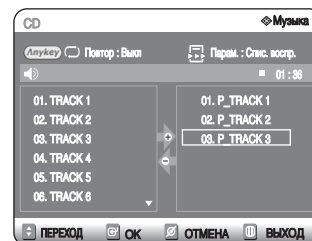

- 6 Нажмите кнопку **PLAY** для воспроизведения списка воспроизведения.

# Воспроизведение диска с изображениями



1 Загрузите в лоток диск с файлами JPEG.

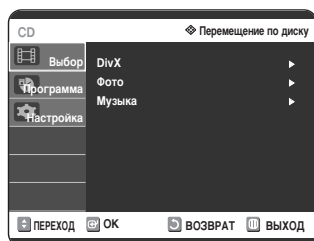

2 С помощью кнопок ▲▼ выберите пункт **Выбор**, затем нажмите кнопку **OK** или ►.

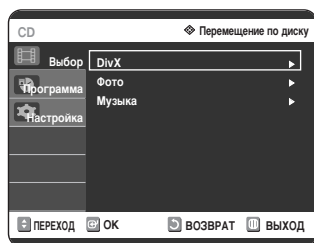

3 С помощью кнопок ▲▼ выберите пункт **Фото**, затем нажмите кнопку **OK** или ►.

4 Выберите желаемую фотографию с помощью кнопок ▲▼◀▶.

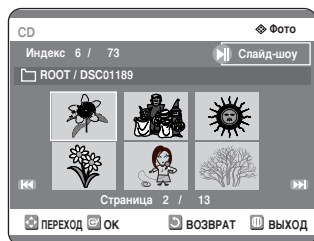

- Чтобы увидеть 6 следующих изображений, нажмите кнопку ☺.
- Чтобы увидеть 6 предыдущих изображений, нажмите кнопку ☺.

5<sup>-1</sup> Если вы нажмете кнопку **PLAY** (☺), рекордер переключится в режим слайд-шоу.

С помощью кнопок ◀▶ установите скорость слайд-шоу, затем нажмите кнопку **OK**.

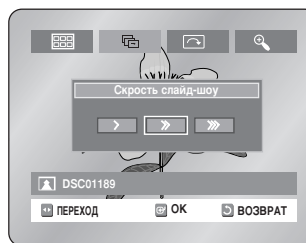

5<sup>-2</sup> С помощью кнопок ◀▶ выберите желаемый файл изображения в режиме Альбом и затем нажмите кнопку **OK**.

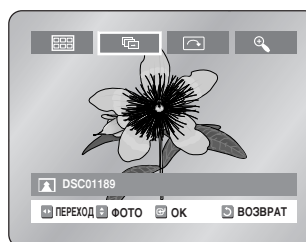

☰ : Возврат к показу в режиме альбома.

☰ : Рекордер переходит в режим слайд-шоу. Прежде чем может начаться слайд-шоу, должен быть установлен временной интервал смены фотоснимков (скорость слайд-шоу).

☑ : При каждом нажатии кнопки **OK** изображение поворачивается на 90 градусов по часовой стрелке.

🔍 : При последовательных нажатиях кнопки **OK** изображение увеличивается (максимум в 4 раза по сравнению с нормальным).  
(Нормальный → 2X → 4X → 2X → Нормальный)

- Чтобы убрать меню с экрана или вновь вывести на экран меню, нажимайте кнопку **ANYKEY**.

# Воспроизведение диска MPEG4

Файлы формата MPEG4 содержат аудио и видео данные. Можно воспроизводить файлы MPEG4 со следующими расширениями - .AVI, .DIVX.

## 1 Загрузите в лоток диск MPEG4.

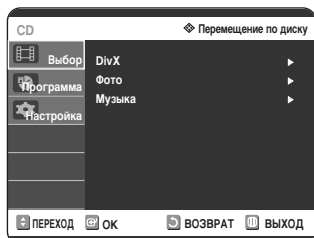

## 2 С помощью кнопки ОК или ▲▼ выберите пункт **Перемещение по диску**, затем нажмите кнопку ОК или ►.

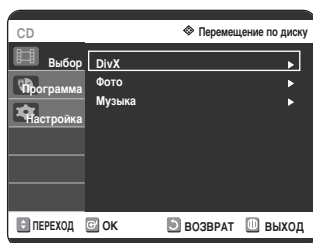

## 3 С помощью кнопок ▲▼ выберите пункт меню **DivX**, затем нажмите кнопку ОК или ►.

## 4 С помощью кнопок ▲▼ выберите файл avi (DivX), затем нажмите кнопку ОК, ► или ►||.

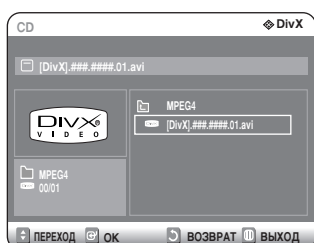

## 5 При воспроизведении файла MPEG4 вы можете использовать перечисленные далее функции.

Если вы нажмете кнопку СТОП один раз во время воспроизведения, на экране будет показан список файлов, а если вы нажмете эту кнопку еще раз, то выйдете из экранного меню.

## Описание функций для диска MPEG4

Функция	Описание
Пропуск (◀ или ▶)	Во время воспроизведения нажмите кнопку ◀ или ▶ для перехода вперед или назад на 5 минут.
Пропуск (◀◀ или ▶▶)	Во время воспроизведения нажмите кнопку SEARCH (◀◀ или ▶▶) и нажимайте ее вновь для поиска с более высокой скоростью (2X, 4X, 8X)
Замедленное воспроизведение	В режиме паузы или покадрового воспроизведения нажимайте кнопки SEARCH (⊖) на пульте дистанционного управления (1/8X, 1/4X, 1/2X).
Покадровое воспроизведение	Нажимайте кнопку ⊕ на пульте дистанционного управления в режиме паузы.



ПРИМЕЧАНИЕ

- Данный рекордер может воспроизводить сжатые видеофайлы следующих форматов:
  - Версии кодека MPEG4: DivX 3.11, DivX 4.x, DivX 5.x (кроме QPEL, GMC)
  - Форматы аудио сигнала: .MP3, .MPEG, .WMA, .LPCM, .AC3.
- Поддерживаемые форматы файлов субтитров: .smi, .srt, .sub, .psb, .txt, .ass (файл субтитров должен иметь точно такое же имя, что и соответствующий файл MPEG4).
- Могут не воспроизводиться некоторые файлы MPEG4, созданные на персональном компьютере. Это может произойти потому, что не поддерживается использованный тип кодека, его версия или потому, что разрешение превышает спецификации стандарта MPEG4.

## Воспроизведение списка сюжетов



Для воспроизведения элемента списка сюжетов выполните следующие указания.

- Нажатием кнопки ▲▼ выберите пункт **Выбор**, затем дважды нажмите кнопку **OK** или ►.  
Появляется меню **Список сюжетов**.

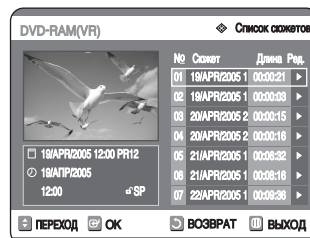

## Использование кнопки TITLE LIST

- Нажмите кнопку **TITLE LIST**.  
Появляется меню **Список сюжетов**.

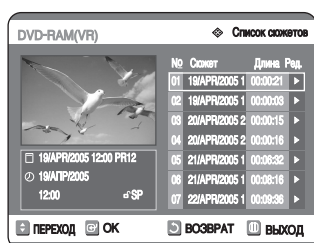

- Нажатием кнопки ▲▼ выберите в списке сюжетов нужный **Сюжет** и затем нажмите кнопку **OK** или ►.  
На экране появляется меню редактирования списка сюжетов.

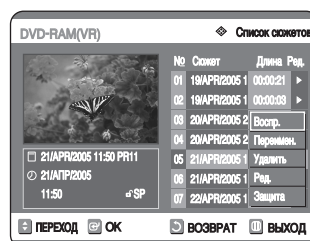

(пункты **Воспр.**, **Переимен.**, **Удалить**, **Ред.**, **Защита**: см. стр. 68~71)

- Нажатием кнопки ▲▼ выберите в списке сюжетов элемент, который вы хотите воспроизвести, и затем нажмите кнопку **PLAY** (▶).  
Начнет воспроизводиться выбранный элемент (сюжет).

- Чтобы остановить воспроизведение сюжета, нажмите кнопку **STOP**.  
Чтобы вернуться к меню списка сюжетов, нажмите кнопку **TITLE LIST**.

## Использование кнопки MENU

- Нажмите кнопку **MENU**.



- Для воспроизведения сюжета выберите пункт **Play** (**Воспр.**) нажатием кнопки ▲▼ и затем нажмите кнопку **OK**.  
Начнет воспроизводиться выбранный элемент (сюжет).

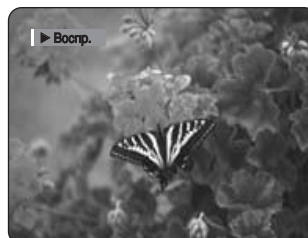

Для просмотра текущего состояния диска и хода воспроизведения: Нажмите кнопку **INFO** (Информация) и на экране появится информация о диске.

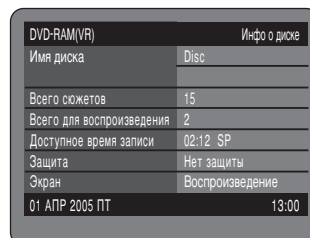

Нажмите кнопку **INFO** еще раз. При этом вы можете посмотреть информацию о воспроизводимом сюжете.



## 5 Для останова воспроизведения сюжета нажмите кнопку **STOP**.

Чтобы вернуться к меню списка сюжетов, нажмите кнопку **TITLE LIST** (Список сюжетов).



ПРИМЕЧАНИЕ

- Вы также можете воспроизводить сделанные на диске записи, нажимая кнопку **ANYKEY** во время воспроизведения.



- Нажатием кнопок **▲▼** выберите пункт **Title** (Сюжет).
- Нажатием кнопок **◀▶** выберите список сюжетов для воспроизведения и нажмите кнопку **OK**.

## Элементы меню списка сюжетов

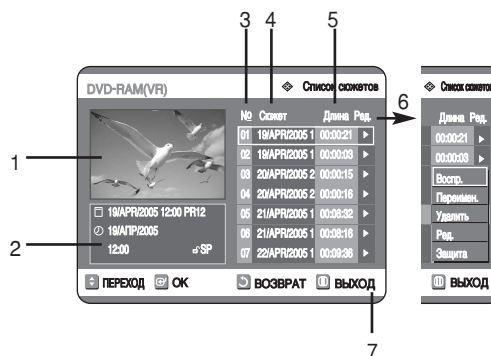

1. Окно воспроизведения записанного элемента списка.
2. Окно информации для выбранного элемента: Название сюжета, дата записи, время записи, состояние блокировки, режим записи.
3. Номер записанного элемента списка.
4. Название записанного элемента списка.
5. Продолжительность записи (то есть, время воспроизведения).
6. Опции редактирования списка сюжетов.  
 Воспрзв: Воспроизведение выбранного элемента.  
 Переимен.: Изменение названия выбранного элемента.  
 Удали: Удаление выбранного элемента из списка.  
 Ред.: Удаление желаемой части элемента  
 Защита: Блокирование или разблокирование выбранного элемента.
7. Строка кнопок.



ПРИМЕЧАНИЕ

- Меню может зависеть от типа диска.
- В случае дисков DVD-R/DVD-RW(режим Video) возможности редактирования ограничены.



# Редактирование

В этом разделе описываются основные функции редактирования DVD и объясняются как функции редактирования при записи на диск, так и функции редактирования самого диска.

Основное редактирование (список сюжетов).....	68
Дополнительные возможности редактирования (список воспроизведения) .....	72
Disc Manager (Диск-менеджер) .....	80

- **Список сюжетов**

Термин “сюжет” относится к записанному потоку видео и аудио данных. Список сюжетов (Title List) показывается для того, чтобы помочь вам выбрать определенный сюжет. Так как список сюжетов состоит из информации о потоках, фактически записанных на диск, при удалении какого-либо сюжета этот сюжет становится невозможно воспроизвести вновь.

- **Список воспроизведения**

Этот термин относится к элементам воспроизведения, которые создаются выбором желаемых сцен из всего списка сюжетов. При воспроизведении одного из списков воспроизведения будут воспроизведены только выбранные пользователем сцены и затем рекордер остановится. Так как в список воспроизведения (Play List) включается только информация, необходимая для воспроизведения желаемых сцен, то даже при удалении списка воспроизведения содержащиеся на диске исходные видеоданные удалены не будут.

***Запись или редактирование могут оказаться незавершенными из-за любых видов ошибок, таких, как неожиданное отключение электричества.***

***Пожалуйста, имейте в виду, что невозможно восстановить первоначальное содержание материала, который был поврежден.***

# Основное редактирование (список сюжетов)

## Переименование (присваивание названия) сюжету

Для переименования элемента списка сюжетов, то есть, для редактирования названия записанной программы выполните следующие указания.



### Использование кнопки TITLE LIST



- 1 Нажмите кнопку TITLE LIST (Список сюжетов). Появляется меню Title List (Список сюжетов).

#### Использование кнопки MENU

- Нажмите кнопку MENU.
- Нажатием кнопок ▲▼ выберите пункт **Выбор**, затем дважды нажмите кнопку **OK** или ►.

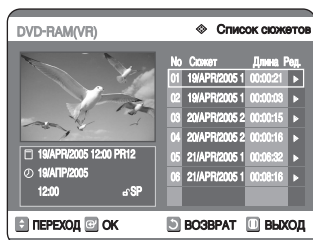

- 2 Нажатием кнопок ▲▼ выберите в TITLE LIST (Список сюжетов) элемент, который вы хотите переименовать, и затем нажмите кнопку **OK** или ►.

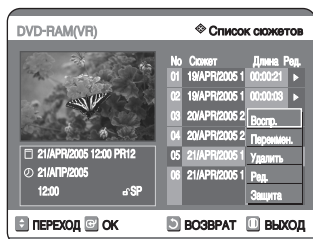

- 3 Нажатием кнопок ▲▼ выберите пункт **Переимен.** и затем нажмите кнопку **OK**. На экране появится меню переименования.



- 4 Выбирайте желаемые буквы и символы, используя кнопки ▲▼◀▶, затем нажмите кнопку **OK**.



- **Возврат:** Удаляет букву и перемещает курсор на предыдущую букву (действует так же, как кнопка CANCEL).
- **Пробел:** Вводит пробел и перемещает курсор на одну позицию вперед (вправо).
- **Удал.:** Удаляет букву на позиции курсора.
- **Очистка:** Удаляет все введенные буквы.
- **Сохран.:** Сохраняет введенные буквы.

- 5 Нажатием кнопок ▲▼◀▶ выберите **Сохран.** и затем нажмите кнопку **OK**. Измененное название показывается в позиции названия выбранного элемента списка.

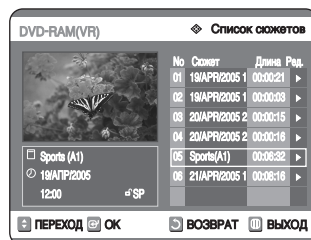

## 1 Блокирование (защита) сюжета

Для защиты элемента списка сюжетов, если вы хотите защитить его от случайного удаления, выполните следующие указания.



### Использование кнопки TITLE LIST



- 1 Нажмите кнопку **TITLE LIST**.  
Появляется меню **Список сюжетов**.

#### Использование кнопки MENU

- Нажмите кнопку **MENU**.
- Нажатием кнопки **▲▼** выберите пункт **Выбор**, затем дважды нажмите кнопку **OK** или **▶**.

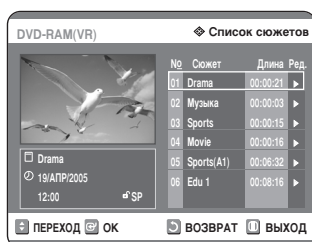

- 2 Нажатием кнопки **▲▼** выберите в **TITLE LIST** (Список сюжетов) элемент, который вы хотите защитить, и затем нажмите кнопку **OK** или **▶**.

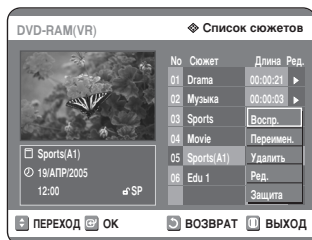

- 3 Нажатием кнопки **▲▼** выберите пункт **Защита**, затем нажмите кнопку **OK** или **▶**.

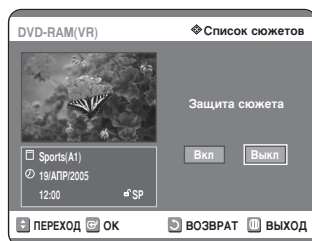
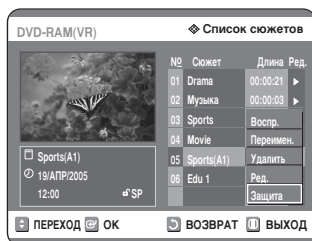

- 4 Нажатием кнопки **◀▶** выберите опцию **Вкл** и затем нажмите кнопку **OK**.  
Состояние значка замка в информационном окне для выбранного элемента списка сюжетов изменяется на запертое (🔒 → 🔓).

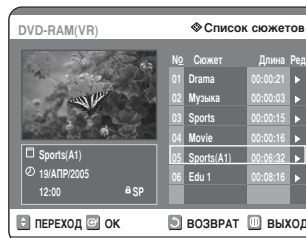

## Удаление сюжета

Для удаления элемента списка сюжетов выполните следующие указания.



### Использование кнопки TITLE LIST

- 1 Нажмите кнопку **TITLE LIST**.  
Появляется меню **Title List** (Список сюжетов).

#### Использование кнопки MENU

- Нажмите кнопку **MENU**.
- Нажатием кнопки **▲▼** выберите пункт **Выбор**, затем дважды нажмите кнопку **OK** или **▶**.

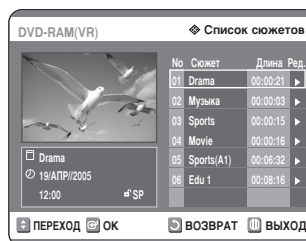

- 2 Нажатием кнопки **▲▼** выберите в списке сюжетов элемент, который вы хотите удалить, и затем нажмите кнопку **OK** или **▶**.

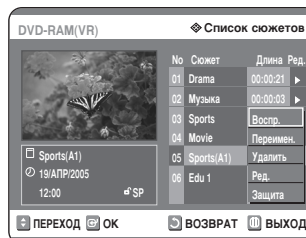

- 3 Нажатием кнопки ▲▼ выберите пункт **Удалить** и затем нажмите кнопку **OK** или ►.

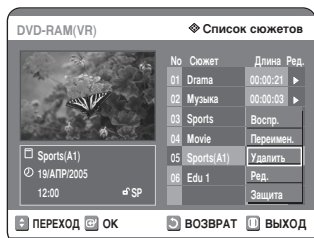

На экране появится сообщение, запрашивающее вас о подтверждении удаления.

Диски DVD-RAM, DVD-RW (режим VR): Так как на дисках имеются списки воспроизведения (Playlist), на экране отображается сообщение 'Do you want to delete? (Related playlists may be deleted.)' (Хотите удалить? (Могут быть удалены соответствующие списки д/воспр.)).



Диск DVD-RW (режим Video): Так как на диске нет списков воспроизведения, на экране отображается сообщение 'Хотите удалить?'.

- Сообщение может зависеть от типа диска.

- 4 Нажатием кнопки ◀▶ выберите позицию **Да** и затем нажмите кнопку **OK**.



ПРИМЕЧАНИЕ

- Вы не можете удалить защищенный элемент. Если вы хотите удалить защищенный элемент, выберите для него состояние Off (Выкл) в меню защиты сюжета (см. стр. 69).
- Когда установлена защита диска, сюжеты невозможно удалить с диска (см. стр. 81).
- В случае удаления элемента из списка сюжетов, он уже не может быть восстановлен.
- После закрытия диска DVD-R, DVD-RW элемент списка не может быть удален.
- В случае диска DVD-R, сюжеты удаляются только из меню, физически оставаясь на диске.

## Удаление фрагмента из сюжета

Для удаления фрагмента элемента списка сюжетов выполните следующие указания.



(Режим VR)



### Использование кнопки TITLE LIST

- 1 Нажмите кнопку **TITLE LIST**.  
Появляется меню Title List (Список сюжетов).

#### Использование кнопки MENU

- Нажмите кнопку **MENU**.
- Нажатием кнопки ▲▼ выберите пункт **Выбор**, затем дважды нажмите кнопку **OK** или ►.

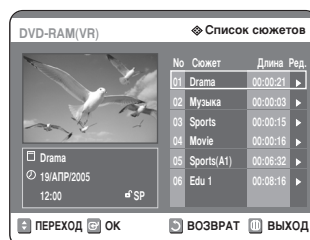

- 2 Нажатием кнопки ▲▼ выберите в списке сюжетов элемент, который вы хотите редактировать, затем нажмите кнопку **OK** или ►.

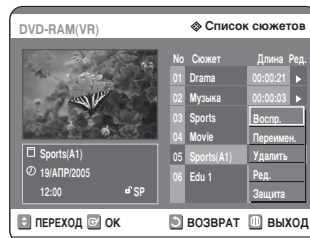

- 3 Нажатием кнопки ▲▼ выберите пункт **Ред.**, затем нажмите кнопку **OK** или ►.  
На экране появится меню редактирования списка сюжетов.

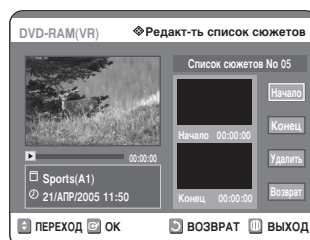

- 4** Нажмите кнопку **OK** в начальной точке фрагмента.  
В окне начальной точки фрагмента для удаления показывается изображение и время точки начала фрагмента.

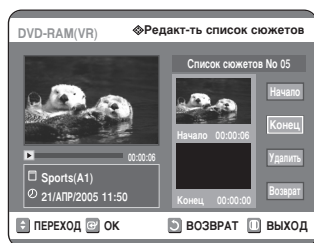

### Элементы экрана редактирования списка сюжетов



1. Полоска воспроизведения
2. Время воспроизведения
3. Окно начальной точки и времени удаляемого фрагмента
4. Окно конечной точки и времени удаляемого фрагмента
  - Выбирайте начальную и конечную точку фрагмента сюжета, который вы хотите удалить, используя кнопки, относящиеся к воспроизведению.
  - Кнопки, (⏪), (⏩), (⏮), (⏭) относящиеся к воспроизведению:

- 5** Нажмите кнопку **OK** в конечной точке фрагмента.  
В окне Конечная точка фрагмента для удаления показывается изображение и время точки конца фрагмента.

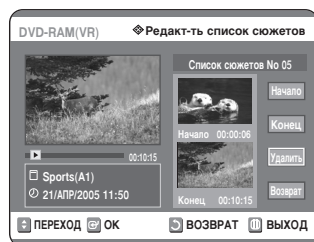

- 6** Нажмите кнопку **OK**, выбрав пункт **Удалить**.

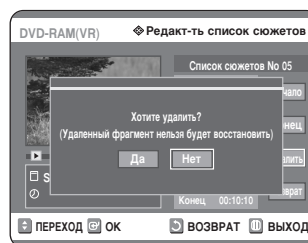
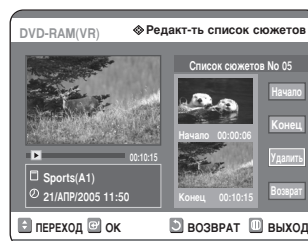

- 7** Нажатием кнопки **◀▶** выберите поле **Да** и затем нажмите кнопку **OK**.

Выбранный фрагмент удалится.

Для возврата в меню Title List (Список сюжетов) нажимайте кнопки **▲▼** для выбора пункта Return (Возврат)



#### ПРИМЕЧАНИЕ

- Длительность фрагмента для удаления должна составлять по меньшей мере 5 секунд.
- Если длительность фрагмента для удаления меньше 5 секунд, на экран будет выведено сообщение "The range is too short." (Диапазон узок.)
- Если время метки конечной точки предшествует времени метки начальной точки, на экран будет выведено сообщение "End point cannot be marked earlier than start point." (Нельзя ставить конечную метку раньше начальной.)
- Нельзя удалить фрагмент, в состав которого входит неподвижное изображение.
- После завершения операции нажмите кнопку MENU. Список сюжетов исчезнет с экрана.

## Дополнительные возможности редактирования (список воспроизведения)

### 1 Создание списка воспроизведения

Для создания нового списка воспроизведения из записанного сюжета выполните следующие указания.



(Режим VR)

- 1 Нажмите кнопку **MENU**, когда диск остановлен.
- 2 Нажатием кнопок **▲▼** выберите пункт **Список воспр.**, и затем нажмите кнопку **OK** или **▶**.

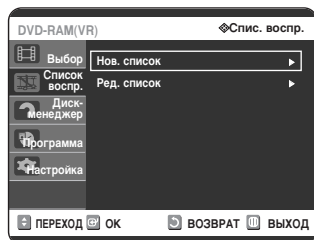

- 3 Нажатием кнопок **▲▼** выберите пункт **Нов. список** и затем нажмите кнопку **OK** или **▶**. На экране появляется меню **Создать сцену**.

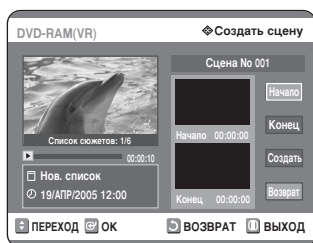

- 4 Нажмите кнопку **OK** в начальной точке сцены.

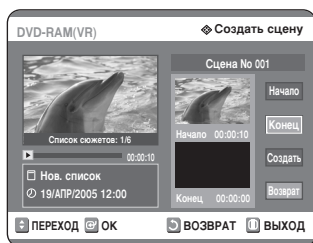

- В окне **Начало** показывается изображение и время для начальной точки сцены.
- Желтая полоска выбора перемещается на пункт **Конец**.
- Выбирайте начальную точку фрагмента сюжета, из которого вы хотите создать новую сцену, используя кнопки, (**◀**, **▶**, **⏪**, **⏩**) относящиеся к воспроизведению.

- 5 Нажмите кнопку **OK** для выбора конечной точки.

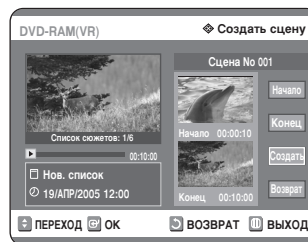

- В окне точки конца показывается изображение и время для точки конца сцены.
- Желтая полоска выбора перемещается на пункт **Создать**.

- Чтобы создать новый список воспроизведения -

- 6 Нажатием кнопок **▲▼** выберите пункт **Создать** и затем нажмите кнопку **OK**. Новая сцена будет добавлена к текущему списку воспроизведения. Появляется новое экранное меню **Make Scene (Создать сцену)**.



ПРИМЕЧАНИЕ

- Вы можете проверить и просмотреть все сцены в окне **Ред. список**.
- Если вы хотите создать новый список воспроизведения, повторите операции 1~6.
- Если вы хотите добавить сцены в список воспроизведения, повторите операции 3~6.

- Для возврата в меню **Ред. список** -

- 7 Нажимайте кнопки **▲▼** для выбора пункта **Возврат**, затем нажмите кнопку **OK**. На экране появится меню **Ред. список**.

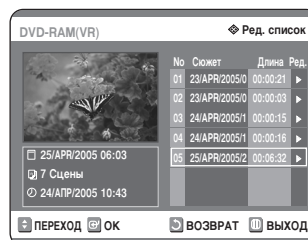

- 8 После завершения операции нажмите кнопку **MENU** или **PLAY LIST**. Список воспроизведения исчезнет с экрана.



ПРИМЕЧАНИЕ

- Вы можете создать до 99 элементов списка воспроизведения.
- В зависимости от типа диска, вид меню на экране может иметь небольшие различия.

## 1 Воспроизведение элементов списка воспроизведения

Для воспроизведения элементов списка воспроизведения выполните следующие указания.



- 1 Нажмите кнопку **PLAY LIST**, когда диск остановлен. Появится меню **Ред. список**.

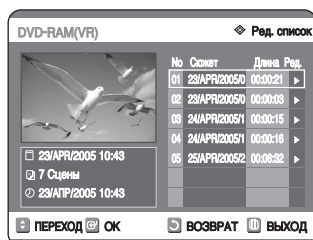

### Использование кнопки MENU

- Нажмите кнопку **MENU**, когда диск остановлен.
- С помощью кнопок **▲▼** выберите пункт **Список воспр.**, затем нажмите кнопку **ОК** или **▶**.
- С помощью кнопок **▲▼** выберите пункт **Ред. список**, затем нажмите кнопку **ОК** или **▶**.

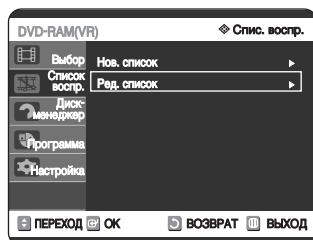

- 2 Кнопками **▲▼** выберите из списка воспроизведения сцену, которую вы хотите редактировать, затем нажмите кнопку **ОК** или кнопку **▶**.

На экране появится меню **Ред. список: Воспр., Переимен., Ред. сцену, Копировать, Удалить**.

- 3 Кнопками **▲▼** выберите пункт **Воспр.** и затем нажмите кнопку **ОК**. Воспроизводятся сцены из списка воспроизведения.

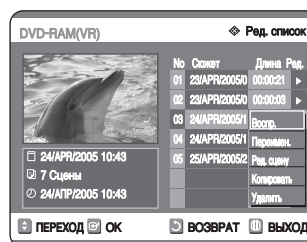

- Для просмотра текущего состояния диска и хода воспроизведения: Нажмите кнопку **INFO** (Информация) и на экране появится информация о диске.

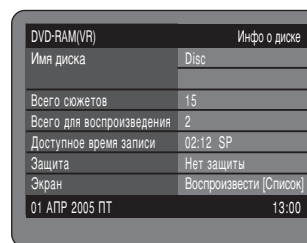

- Нажмите кнопку **INFO** еще раз. При этом вы можете посмотреть информацию о воспроизводящемся списке воспроизведения.

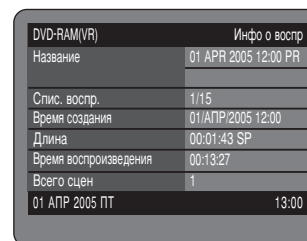

- По завершении воспроизведения на экране вновь появится меню **Ред. список**.

- 4 Для останова воспроизведения нажмите кнопку **STOP**. На экране вновь появится меню **Ред. список**.

## Переименование элемента списка воспроизведения

Для переименования элемента списка воспроизведения, то есть, для редактирования названия элемента выполните следующие указания.



- 1 Нажмите кнопку **PLAY LIST**, когда диск остановлен. Появится меню Ред. список.

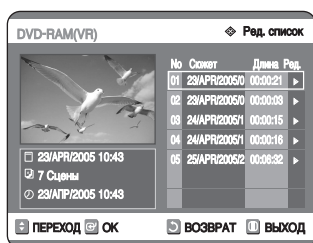

### Использование кнопки MENU

- Нажмите кнопку **MENU**, когда диск остановлен.
- С помощью кнопок **▲▼** выберите пункт **Список воспр.**, затем нажмите кнопку **OK** или **▶**.
- С помощью кнопок **▲▼** выберите пункт **Ред. список**, затем нажмите кнопку **OK** или **▶**.

- 2 С помощью кнопок **▲▼** выберите из списка воспроизведения сцену, которую вы хотите редактировать, затем нажмите кнопку **OK** или **▶**.

На экране появится меню Ред. список: Воспр., Переимен., Ред. сцену, Копировать, Удалить.

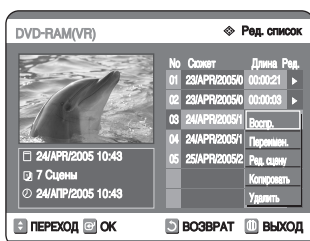

- 3 Кнопками **▲▼** выберите пункт **Переимен.** и затем нажмите кнопку **OK**. Появится меню Переимен.

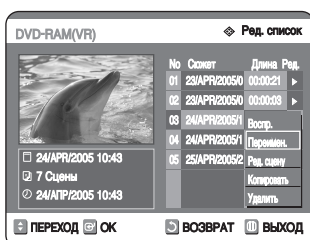

- 4 Выбирайте желаемые буквы и символы, используя кнопки **▲▼◀▶**.



- Эта функция аналогична функции Переимен. при переименовании списка сюжетов (см. стр. 68).
- Может быть введена максимум 31 буква. Все они отображаются при двукратном нажатии кнопки **INFO** (Информация).

- 5 Нажатием кнопок **▲▼◀▶** со стрелками выберите **Сохран.** и затем нажмите кнопку **OK**.

Измененное название показывается в позиции названия выбранного элемента списка воспроизведения.

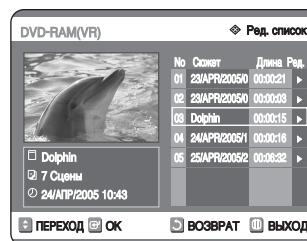

## 1 Редактирование сцены для элемента списка воспроизведения

Для редактирования сцен для элемента списка воспроизведения выполните следующие указания.



- 1 Нажмите кнопку **PLAY LIST**, когда диск остановлен. Появится меню Ред. список.

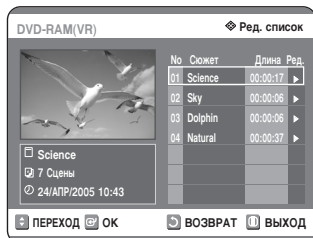

### Использование кнопки MENU

- Нажмите кнопку **MENU**, когда диск остановлен.
- С помощью кнопок **▲▼** выберите пункт **Список воспр.**, затем нажмите кнопку **OK** или **▶**.
- С помощью кнопок **▲▼** выберите пункт **Ред. список**, затем нажмите кнопку **OK** или **▶**.

- 2 С помощью кнопок **▲▼** выберите из списка воспроизведения сцену, которую вы хотите редактировать, затем нажмите кнопку **OK** или **▶**. На экране появится меню Ред. список: Воспр., Переимен., Ред. сцену, Копировать, Удалить.

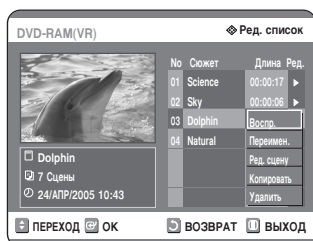

- 3 С помощью кнопок **▲▼** выберите пункт **Ред. сцену** и затем нажмите кнопку **OK**. Появится меню Ред. сцену.

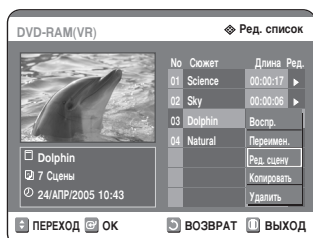

## Воспроизведение выбранной сцены

- 4 С помощью кнопок **▲▼◀▶** выберите сцену, которую хотите воспроизвести, затем нажмите кнопку **OK**. Выбирается элемент списка воспроизведения.

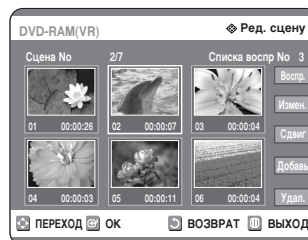

- 5 Нажмите кнопку **OK**. Выбранная сцена начинает воспроизводиться.

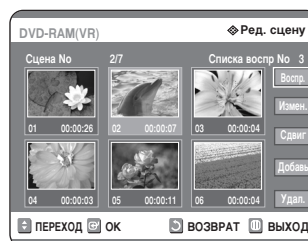

- Для остановки воспроизведения сцены нажмите кнопку **STOP**.

## Изменение сцены (замена сцены)

Сначала выполните операции 1-3 на стр. 75.

- 4 С помощью кнопок ▲▼◀▶ выберите сцену, которую хотите изменить, затем нажмите кнопку **OK**.

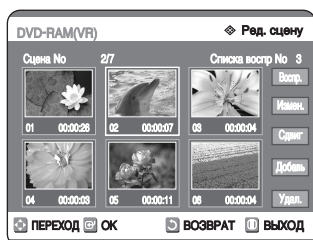

- 5 Нажатием кнопки ▲▼ выберите пункт **Измен.** и затем нажмите кнопку **OK**.  
На экране появляется меню **Изменить сцену**.

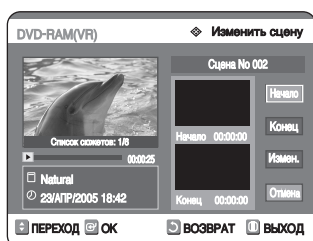

- 6 Нажмите кнопку **OK** в начальной точке сцены.

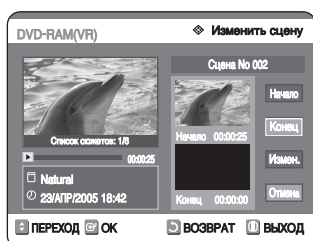

- В окне **Начало** показывается изображение и время для начальной точки сцены.
- Выбирайте начальную или конечную точку фрагмента, который вы хотите изменить, используя кнопки, относящиеся к воспроизведению (◀, ⏪, ⏩, ▶).

- 7 Нажмите кнопку **OK** в конечной точке сцены.

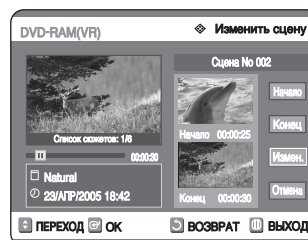

- В окне **Конец** показывается изображение и время для конечной точки сцены.

- 8 Нажатием кнопки ▲▼ выберите пункт **Измен.** и затем нажмите кнопку **OK**.



- Сцена, которую вы хотели изменить, заменяется выбранным фрагментом.

## Перемещение сцены (изменение позиции сцены)

Сначала выполните операции 1-3 на стр. 75.

- С помощью кнопок ▲▼◀▶ выберите сцену, которую вы хотите переместить (изменить позицию), и затем нажмите кнопку ОК.

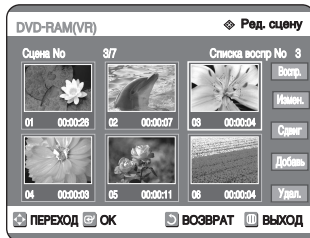

- Нажатием кнопку ▲▼ выберите пункт Сдвиг и затем нажмите кнопку ОК.

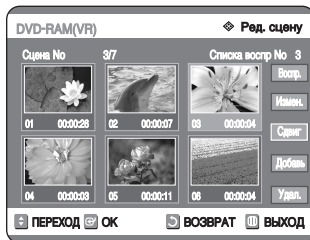

- На сцене, которую вы хотите переместить, появляется желтое окно выбора.

- С помощью кнопок ▲▼◀▶ выберите позицию, на которую вы хотите переместить выбранную сцену, и затем нажмите кнопку ОК.

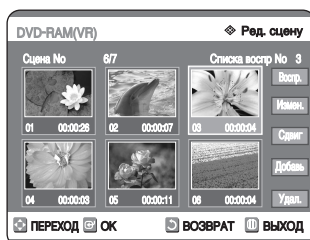

- Выбранная сцена перемещается на выбранную позицию.

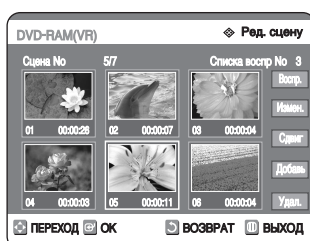

ПРИМЕЧАНИЕ

- Вы не можете переместить выбранную сцену на позицию следующей за ней сцены, потому что выбранная сцена должна вставляться перед этой позицией, а в данном случае не требуется никаких действий.
- В зависимости от типа диска, вид меню на экране может иметь небольшие различия.

## Добавление сцены

Сначала выполните операции 1-3 на стр. 75.

- С помощью кнопок ▲▼◀▶ выберите сцену, перед которой вы хотите вставить новую сцену, и затем нажмите кнопку ОК. Желтое окно выбора появляется на сцене, к которой вы хотите добавить новую сцену.



- С помощью кнопок ▲▼ выберите пункт Добавить, затем нажмите кнопку ОК.



- Нажмите кнопку ОК в начальной точке сцены.



- В окне Начало показывается изображение и время для начальной точки сцены.
- Выберите конечную точку фрагмента, который вы хотите добавить в качестве новой сцены, используя кнопки, относящиеся к воспроизведению (◀, ▶, ⏪, ⏩).

7 Нажмите кнопку **OK** в конечной точке сцены.



- В окне **Конечная точка** показывается изображение и время для конечной точки сцены.
- Для отмены добавления сцены нажатием кнопок **▲▼** выберите пункт **Отмена**, затем нажмите кнопку **OK**.

8 Нажатием кнопок **▲▼** выберите пункт **Добавь** и затем нажмите кнопку **OK**.

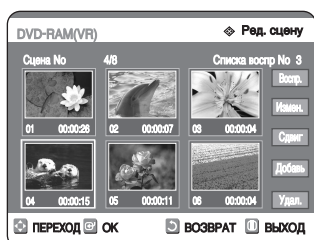

- Фрагмент, который вы хотели добавить, вставляется перед сценой, выбранной в шаге 4 раздела "Добавление сцены" на предыдущей странице.

## Удаление сцены

Сначала выполните операции 1-3 на стр. 75.

4 С помощью кнопок **▲▼◀▶** выберите сцену, которую хотите удалить, и затем нажмите кнопку **OK**.

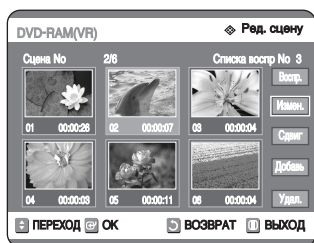

5 Нажатием кнопок **▲▼** выберите пункт **Удал.** и затем нажмите кнопку **OK**.

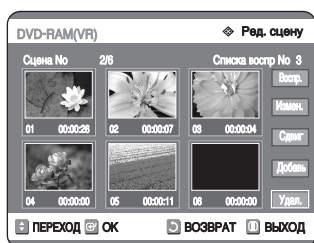

1 Копирование элемента в список воспроизведения



Использование кнопки **PLAY LIST**

1 Нажмите кнопку **PLAY LIST**, когда диск остановлен. Появится меню **Ред. список**.

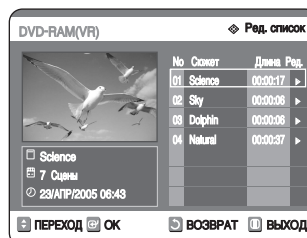

Использование кнопки **MENU**

- Нажмите кнопку **MENU**, когда диск остановлен.
- С помощью кнопок **▲▼** выберите пункт **Список воспр.**, затем нажмите кнопку **OK** или **▶**.
- С помощью кнопок **▲▼** выберите пункт **Ред. список**, затем нажмите кнопку **OK** или **▶**.

2 Кнопками **▲▼** выберите из списка воспроизведения сцену, которую вы хотите редактировать, затем нажмите кнопку **OK** или **▶**. На экране появится меню **Ред. список: Воспр., Переимен., Ред. сцену, Копировать, Удал.**

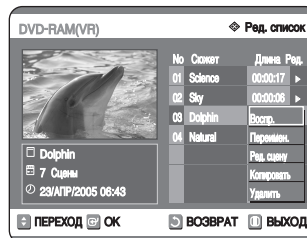

3 С помощью кнопок **▲▼** выберите пункт **Копировать**, затем нажмите кнопку **OK**. Будет копироваться выбранный список воспроизведения.

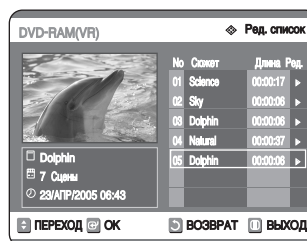
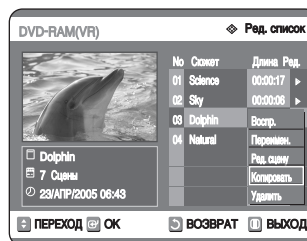



ПРИМЕЧАНИЕ

- Вы можете создать до 999 сцен на одном диске. В некоторых случаях фактическое число сцен, которые можно создать, может отличаться от этого количества.
- После завершения операции нажмите кнопку MENU. Меню Ред. список исчезнет с экрана.

## Удаление элемента из списка воспроизведения



### Использование кнопки PLAY LIST

- 1 Нажмите кнопку **PLAY LIST**, когда диск остановлен. Появится меню Ред. список.

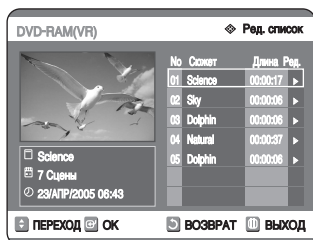

### Использование кнопки MENU

- Нажмите кнопку **MENU**, когда диск остановлен.
- С помощью кнопок **▲▼** выберите пункт **Список воспр.**, затем нажмите кнопку **OK** или **▶**.
- С помощью кнопок **▲▼** выберите пункт **Ред. список**, затем нажмите кнопку **OK** или **▶**.

- 2 Кнопками **▲▼** выберите сюжет, который вы хотите удалить из списка воспроизведения, затем нажмите кнопку **OK** или **▶**.

На экране появится меню Ред. список: Воспр., Переимен., Ред. сцену, Копировать, Удалить.

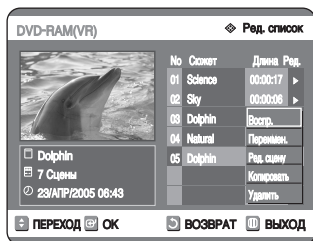

- 3 С помощью кнопок **▲▼** выберите пункт **Удалить** и затем нажмите кнопку **OK**.

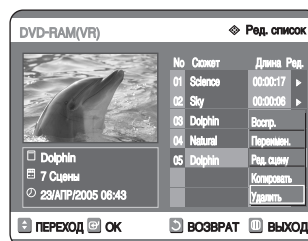

- На экране появится сообщение, запрашивающее вас о подтверждении удаления - "Хотите удалить?".

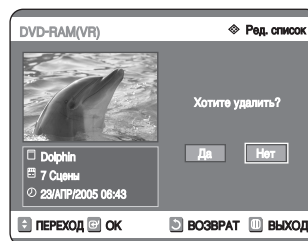

- 4 Нажатием кнопок **◀▶** выберите позицию **Да** и затем нажмите кнопку **OK**.

После завершения операции удаления на экране автоматически вновь появляется меню Ред. список.



# Disc Manager (Диск-менеджер)

## Редактирование имени диска

Чтобы присвоить имя диску, выполните следующие указания.



- 1 Нажмите кнопку **MENU**, когда диск остановлен.

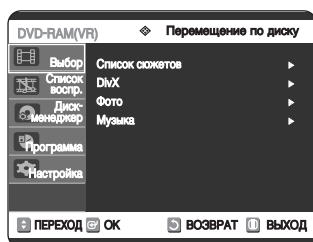

- 2 Нажатием кнопки **▲▼** выберите пункт **Диск-менеджер** и затем нажмите кнопку **OK** или **▶**.

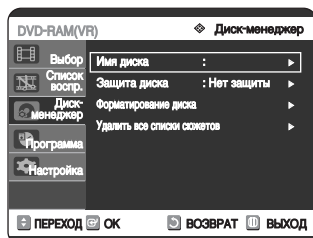

- 3 Нажатием кнопки **▲▼** выберите пункт **Имя диска** и затем нажмите кнопку **OK** или **▶**.  
На экране появляется меню **Переимен.**



- 4 Введите желаемые буквы имени диска, используя кнопки **▲▼◀▶**.

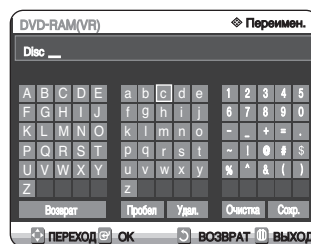

- Эта функция аналогична функции Rename (Переименовать) при переименовании списка сюжетов (см. стр. 68).
- Может быть введена максимум 31 буква. Все они отображаются при нажатии кнопки **INFO** (Информация).

- 5 Нажатием кнопок **▲▼◀▶** выберите пункт **Сохран.** и затем нажмите кнопку **OK**.  
Диску присваивается имя.

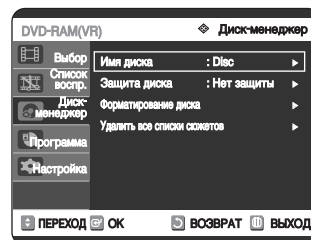

### ПРИМЕЧАНИЕ

- Перед началом редактирования имени диска вам может потребоваться разблокировать защиту диска.
- В зависимости от типа диска, вид меню на экране может иметь небольшие различия.

## Защита диска

Защита диска позволяет вам защищать ваши диски от непреднамеренного форматирования и удаления сделанных на них записей.



- 1 Нажмите кнопку **MENU**, когда диск остановлен.

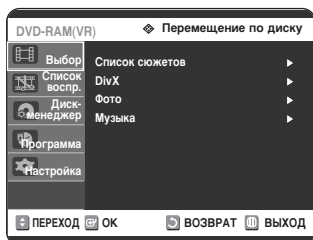

- 2 Нажатием кнопки **▲▼** выберите пункт **Диск-менеджер** и затем нажмите кнопку **OK** или **▶**.

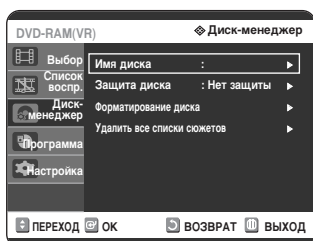

- 3 Нажатием кнопки **▲▼** выберите пункт **Защита диска** и затем нажмите кнопку **OK** или **▶**.

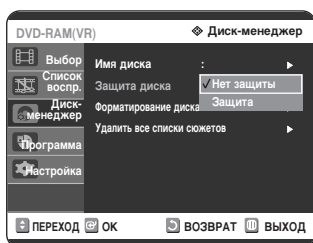

- 4 Нажатием кнопки **▲▼** выберите опцию **Защита**, затем нажмите кнопку **OK**.

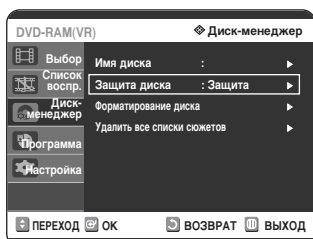

## Форматирование диска

Используйте для форматирования диска приведенные ниже инструкции. Если была установлена защита диска, ее необходимо снять.



- 1 Нажмите кнопку **MENU**, когда диск остановлен.

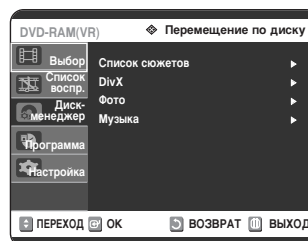

- 2 Нажатием кнопки **▲▼** выберите пункт **Диск-менеджер** и затем нажмите кнопку **OK** или **▶**.

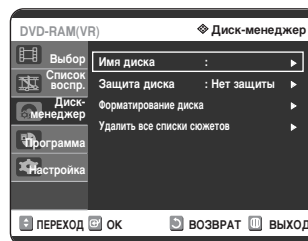

- 3 Нажатием кнопки **▲▼** выберите пункт **Форматирование диска** и затем нажмите кнопку **OK** или **▶**.

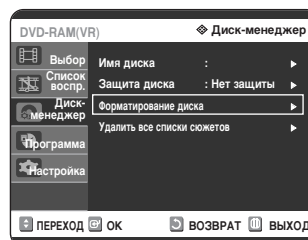

### Диск DVD-RAM

- У вас будет запрошено подтверждение на форматирование диска выводом на экран сообщения 'Хотите отформатировать диск?'.

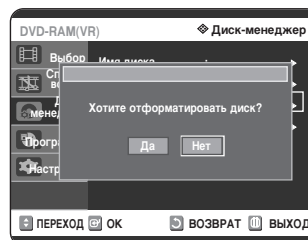

- На экран будет выведено сообщение, запрашивающее вашего подтверждения 'Все данные будут удалены. Продолжить?' (All data will be deleted. Continue?).

## Диск DVD-RW

- Будет выведено сообщение о выборе формата диска 'Выберите формат записи для DVD-RW.'

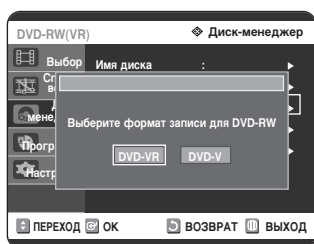

- 2 Нажатием кнопки ▲▼ выберите пункт **Диск-менеджер** и затем нажмите кнопку **OK** или ►.

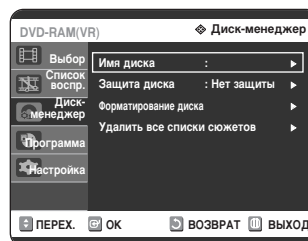

- 4 Нажатием кнопки ◀▶ выберите позицию **Да** и затем нажмите кнопку **OK**. Диск начнет форматироваться.

Режимы DVD-VR и DVD-V различаются в соответствии с их форматом записи.

	Режим DVD-VR	Режим DVD-V
ДИСК	DVD-RAM DVD-RW	DVD-RW DVD-R

- 3 Нажатием кнопки ▲▼ выберите пункт **Удалить все списки сюжетов**, затем нажмите кнопку **OK** или ►.

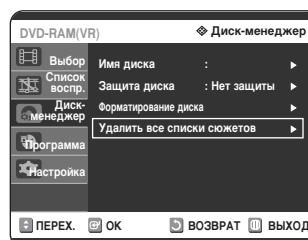

- У вас будет запрошено подтверждение на удаление списков выводом на экран сообщения 'Хотите удалить все списки сюжетов?'.

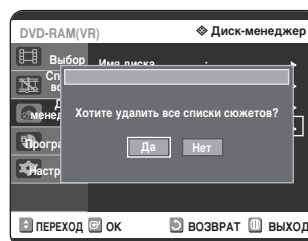

## Удаление всех списков сюжетов



- 1 Нажмите кнопку **MENU**, когда диск остановлен.

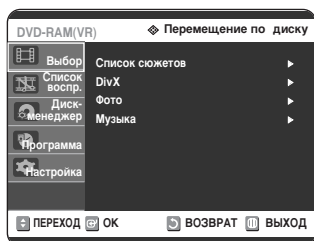

- Когда существует защищенный элемент списка: Функция "Удалить все списки сюжетов" не будет действовать. Если имеется сюжет, содержащий неподвижные изображения, эта функция тоже не будет действовать. Если вы хотите удалить защищенный элемент, снимите его защиту через соответствующий пункт меню.

- 4 Нажатием кнопки ◀▶ выберите позицию **Да** и затем нажмите кнопку **OK**. Все списки сюжетов удаляются с диска.

## 1 Заккрытие диска

После того, как вы записали на диск DVD-RW/DVD-R желаемые сюжеты на вашем DVD-рекордере, его необходимо закрыть перед тем, как его можно будет воспроизводить на других устройствах.



- 1 Нажмите кнопку **MENU**, когда диск остановлен.

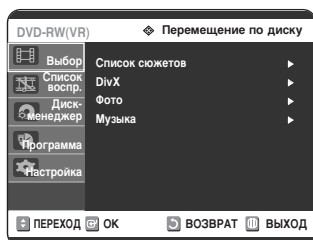

- 2 Нажатием кнопок **▲▼** выберите пункт **Диск-менеджер** и затем нажмите кнопку **OK** или **▶**.

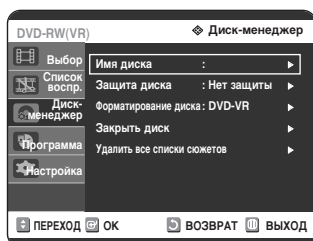

- 3 Нажатием кнопок **▲▼** выберите пункт **Закреть диск** и затем нажмите кнопку **OK** или **▶**.

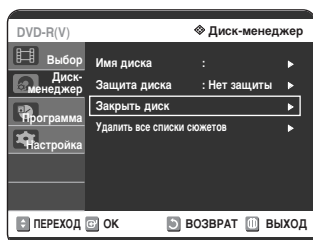
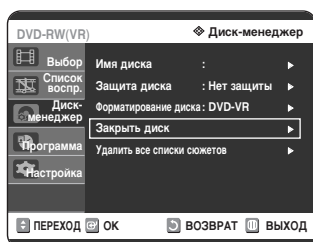

У вас будет запрошено подтверждение на закрытие диска выводом на экран сообщения 'Хотите закрыть диск?'.

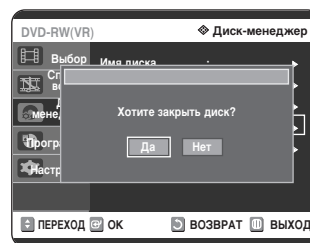

Если вы выберете Да, появится новое сообщение 'Диск будет закрыт. Продолжить?'.

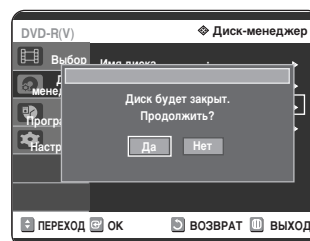

- 4 Нажатием кнопок **◀▶** выберите позицию **Да** и затем нажмите кнопку **OK**. Диск закрывается.



ПРИМЕЧАНИЕ

- После закрытия диска вы не можете удалить элементы списка записей.
- После закрытия диском DVD-R/DVD-RW (режим Video) можно пользоваться так же, как диском DVD-Video.
- В зависимости от типа диска выводимая на экран информация может немного различаться.
- Время, требующееся для закрытия диска, может быть различным, в зависимости от объема записанных на диск данных.
- Если вы выключите рекордер во время закрытия диска, данные на диске будут повреждены.

## Отмена закрытия диска (режим V/VR)



- 1 Нажмите кнопку **MENU**, когда диск остановлен.

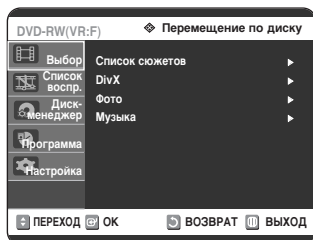

- 2 Нажатием кнопок **▲▼** выберите пункт **Диск-менеджер** и затем нажмите кнопку **OK** или **▶**.

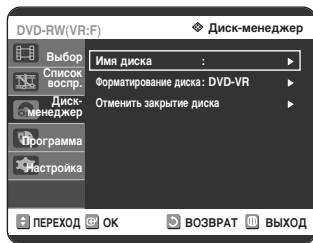

- 3 Нажатием кнопок **▲▼** выберите пункт **Отменить закрытие диска** и затем нажмите кнопку **OK** или **▶**.

У вас будет запрошено подтверждение на отмену закрытия диска выводом на экран сообщения 'Хотите отменить закрытие диска?'.

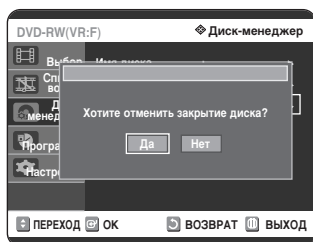

Если вы выберете **Да**, появится новое сообщение 'Закрытие диска будет отменено. Продолжить?'.

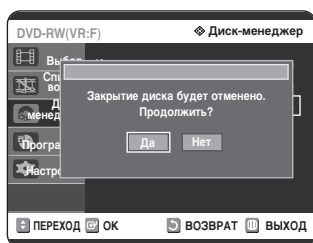

- 4 Нажатием кнопок **◀▶** выберите позицию **Да** и затем нажмите кнопку **OK**.  
Закрытие диска отменяется.



ПРИМЕЧАНИЕ

- Диск DVD-RW можно закрывать или отменять его закрытие в режиме Video.

	Закреть	Отменить закрытие
Марка	DVD-video(RW)	DVD-RW(V)
Использование	Так же, как диск DVD-Video	Дополнительная запись, защита и удаление возможны.

- Диск DVD-RW можно закрывать или отменять его закрытие в режиме VR.

	Закреть	Отменить закрытие
Марка	DVD-RW(VR:F)	DVD-RW(VR)
Использование	Дополнительная запись, удаление, редактирование и защита невозможны.	Дополнительная запись, удаление, редактирование и защита возможны.

# Функции Караоке

В данном разделе представлены основные функции караоке.

Подготовка к воспроизведению диска караоке.....	85
Резервирование песни.....	86
Выбор режима воспроизведения вокала .....	87

## Подготовка к воспроизведению диска караоке

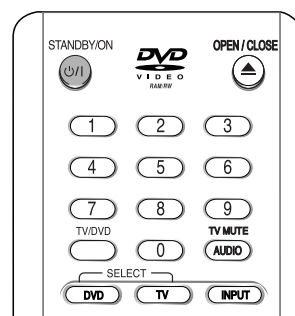

**1** Вставьте ДИСК в дисковод.

**2** Подсоедините микрофон к первому или второму гнезду для микрофона.

- После этого режим КАРАОКЕ включается автоматически.
- При отсоединении микрофона режим КАРАОКЕ автоматически выключается.

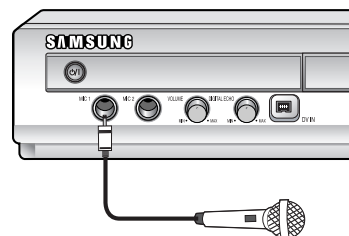

**3** Отрегулируйте регулятор **VOLUME** и кнопку **DIGITAL ECHO** на передней панели, чтобы выбрать нужный режим.



- Если в режиме караоке появляются посторонние помехи (свист или вой), отодвиньте подальше микрофон от громкоговорителей. Также попробуйте уменьшить чувствительность микрофона или громкость звучания громкоговорителей.
- При воспроизведении диска MP3, WMA, DivX, DTS и LPCM функция караоке не работает.
- Если подсоединен МИКРОФОН, то при воспроизведении дисков VCD 2.0 автоматически выбирается режим меню выключено.
- Звуковые сигналы с микрофона выводятся только из аналогового аудиовыхода.

## Резервирование песни



Эта функция позволяет вам заранее зарезервировать воспроизведение желаемой песни при использовании функции Караоке.

### Последовательность резервирования

- 1 Во время воспроизведения нажмите кнопку **KARAOKE**.



- 2 Нажатием кнопок **▲▼** выберите **Запрос**, затем нажмите кнопку **OK**.

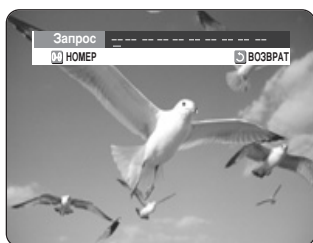

- 3 Введите номер желаемой песни (номер соответствующей ей дорожки) в мигающую на экране позицию (- -), затем нажмите кнопку **OK**. Вы можете зарезервировать до 10 песен.

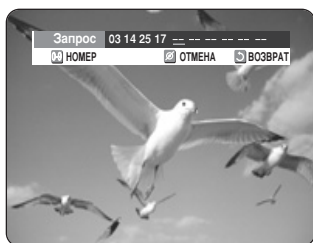

- Если во время воспроизведения песни вы хотите перейти к следующей зарезервированной песне, нажмите кнопку Пропуск (**▶▶**). Кнопка Пропуск (**▶▶**) не действует, когда вы дошли до последней песни в списке зарезервированных.

## Отмена отобранных мелодий

- 1 Нажмите кнопку **KARAOKE**.

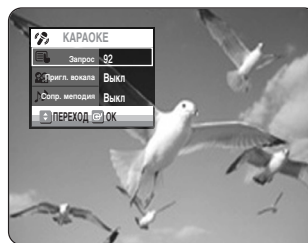

- 2 Нажатием кнопок **▲▼** выберите **Запрос**, затем нажмите кнопку **OK**.

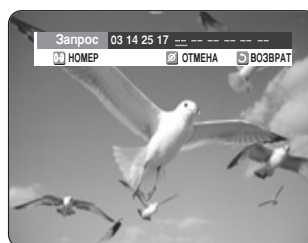

- 3 Другие отобранные мелодии можно последовательно удалить, нажимая кнопку **CANCEL**.

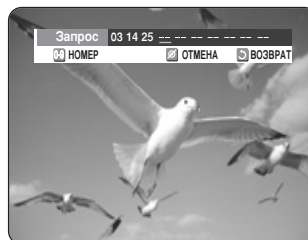

#### ПРИМЕЧАНИЕ

- Если вы вновь захотите зарезервировать песню, введите номер песни в мигающую позицию.
- При использовании функции Request (Запрос), функции "INFO." (Инфо) и "REPEAT" (Повтор) не действуют.
- При воспроизведении дисков VCD и аудио компакт-дисков (CD-DA) и дисков VCD-KARAOKE не отображается меню Guide Melody (Базовая мелодия).

# Выбор режима воспроизведения вокала

## Пригл. вокала



1 Нажмите кнопку **KARAOKE**.

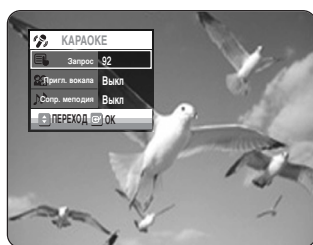

2 Нажмите кнопки ▲▼ для выбора Vocal Fader (Пригл. вокала).

3 Нажмите кнопки ◀▶ для выбора необходимого элемента, затем нажмите кнопку **OK**.

• Диск DVD-KARAOKE

	Режим вокала	Примечание
↓	Голос 1	Подавление вокала в канале 1
↓	Голос 2	Подавление вокала в канале 1
↓	Голос 1, 2	Подавление вокала в каналах 1 и 2
↓	Выкл	Выключение Пригл. вокала

• Диск VCD-KARAOKE

	Режим вокала	Примечание
↓	Правый	Правый канал стереофонической музыки
↓	Левый	Левый канал стереофонической музыки
↓	Выкл	Выключение Пригл. вокала

## Пригл. вокала



1 Загрузите в лоток аудио компакт-диск (CD-DA).

На экране появляется меню аудио компакт-диска и начинается воспроизведение дорожек (песен).

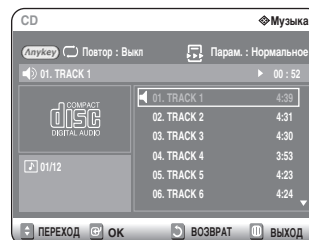

2-1 Нажимайте кнопки ▲▼ для выбора дорожки (песни), которую вы хотите слушать и затем нажмите кнопку **OK** или ▶.

2-2 Нажимайте кнопки с цифрами для выбора дорожки (песни) и воспроизведение дорожки (песни) начнется автоматически.

3 Нажмите кнопку **KARAOKE**, чтобы отобразить меню Пригл. вокала.

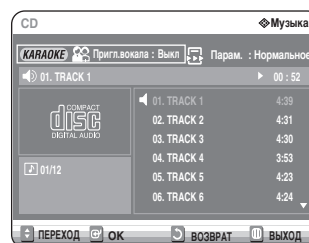

4 Нажмите кнопки ▲▼ для выбора необходимого элемента, затем нажмите кнопку **OK**.

• Компакт-диск (CD-DA)

	Режим вокала	Примечание
↓	Правый	Правый канал стереофонической музыки
↓	Левый	Левый канал стереофонической музыки
↓	Выкл	Выключение Пригл. вокала

## Ведущая мелодия



Ведущая мелодия, исполняемая на ксилофоне или пианино, помогает вам легче петь песню.



ПРИМЕЧАНИЕ

- Данная функция доступна только при воспроизведении дисков DVD-караоке, на которых записана сопровождающая мелодия.

## Типы дисков караоке

- Диск DVD Караоке

Канал	Канал Караоке	5 КАНАЛЬНЫЙ DVD-ДИСК	2 КАНАЛЬНЫЙ DVD-ДИСК
1 CH	L	Левый канал стереофонической музыки	Левый канал стереофонической музыки + Вокал
2 CH	R	Правый канал стереофонической музыки	Правый канал стереофонической музыки + Вокал
3 CH	M	Ведущая мелодия	-
4 CH	V1	Дорожка вокала	-
5 CH	V2	Дорожка вокала	-

- Диск CVD, VCD, CD Караоке

Канал	Канал Караоке	ДИСК CVD	ДИСК VCD, CD
1 CH	CH1 ЛЕВЫЙ	Левый канал стереофонической музыки + Вокал	Левый канал стереофонической музыки
1 CH	CH1 ПРАВЫЙ	Правый канал стереофонической музыки + Вокал	Правый канал стереофонической музыки + Вокал
2 CH	CH2 ЛЕВЫЙ	Левый канал стереофонической музыки	-
2 CH	CH2 ПРАВЫЙ	Правый канал стереофонической музыки	-

# Дополнительная информация

## Устранение проблем

Если ваше изделие не работает надлежащим образом, перед обращением в уполномоченный сервисный центр компании Samsung выполните перечисленные ниже проверки.

### Питание

Рекордер не выдает изображение сразу после включения питания



**Точка проверки 1**

Для инициализации DVD рекордера требуется некоторое время. Изображение со входа появляется приблизительно через 10 секунд после его включения.

### Запись

Невозможно записать телепередачу.



**Точка проверки 1**

Проверьте надежность подсоединения шнура питания к розетке.

**Точка проверки 2**

Правильно ли вы настроили DVD рекордер на телевизионные каналы?

**Точка проверки 3**

Проверьте наличие свободного места на загруженном диске DVD-RAM/DVD-RW/DVD-R.

Я нажимаю кнопку REC (запись), а рекордер не реагирует.



**Точка проверки 1**

Запись возможна только на диски DVD-RAM/DVD-RW/DVD-R. Если программа имеет защиту от копирования, она не может быть записана.

Устранение проблем.....89

Технические характеристики .....93

## Воспроизведение

Невозможно воспроизвести диск.



Точка проверки 1

Проверьте, правильно ли вставлен диск. Этикетка должна быть сверху.

Точка проверки 2

Проверьте региональный код диска DVD.

Точка проверки 3

Данный DVD рекордер не может воспроизводить некоторые типы дисков (смотри страницы 5, 49).

На экране появляется значок .



Точка проверки 1

Вы не можете использовать данную операцию или функцию по следующим причинам:

- (1) Ваш диск DVD не позволяет это.
- (2) Ваш диск DVD не поддерживает эту функцию (например, ракурс).
- (3) Функция недоступна в данный момент.
- (4) Вы запросили сюжет, фрагмент или время вне доступного диапазона.

Режим воспроизведения отличается от установленного в меню "Настройка".



Точка проверки 1

Диск поддерживает не все выбранные функции. Некоторые из выбранных в меню "Настройка" функций могут не работать надлежащим образом, если на диске не закодирована требующаяся для них информация.

Не изменяется формат изображения.



Точка проверки 1

На воспроизводящемся диске DVD записано изображение только в одном формате кадра (см. стр. 35).

Вы не можете пользоваться функцией "ракурс" во время воспроизведения диска DVD.



Точка проверки 1

Функция "ракурс" действует только в том случае, когда на диске записаны изображения, снятые в разных ракурсах.

Не воспроизводятся звуковое сопровождение и/или субтитры на желаемом языке.



Точка проверки 1

Языки звукового сопровождения и субтитров зависят от конкретного диска. Доступны только языки звукового сопровождения и субтитров, записанные на диск и только они показываются в меню диска.

## Видео

Диск вращается, но изображение не появляется или оно имеет плохое качество.



Точка проверки 1

Убедитесь в том, что надлежащим образом установили режим работы видеовыхода и параметры изображения (см. стр. 33 ~ 35).

Точка проверки 2

Проверьте, нет ли на диске грязи и не поврежден ли он.

Точка проверки 3

Может оказаться невозможно воспроизвести некоторые диски из-за плохого качества их изготовления.

Точка проверки 4

Если происходит резкий переход от темной сцены к яркой, может возникать кратковременное дрожание изображения на экране, но это не является дефектом.

## Звук

Отсутствует звук.



Точка проверки 1

Не просматриваете ли вы запись в режиме замедленного или ускоренного воспроизведения?  
При воспроизведении со скоростью, отличающейся от нормальной, звук не будет слышен.

Точка проверки 2

Проверьте соединения и исходные настройки (см. стр. 19 ~ 20, 32).

Точка проверки 3

Проверьте, не поврежден ли диск.  
Почистите диск при необходимости.

Точка проверки 4

Проверьте, правильно ли загружен диск - стороной с этикеткой вверх.

Отсутствует звуковое сопровождение.



Точка проверки 1

Убедитесь в том, что вы задали правильный режим работы цифрового выхода в меню настройки опций аудио выходов (см. стр. 32).

## Запись по таймеру

Мигает индикатор таймера.



Точка проверки 1

Проверьте, достаточно ли на диске места для записи.

Точка проверки 2

Проверьте, является ли загруженный диск записываемым.  
Обязательно проверьте это до начала записи по таймеру.

Запись по таймеру не выполняется должным образом.



Точка проверки 1

Еще раз проверьте, правильно ли вы запрограммировали времена начала и окончания записи.

Точка проверки 2

Если во время записи по таймеру в электросети временно пропало напряжение или питание рекордера было выключено по какой-либо причине, то запись была отменена.

## Пульт дистанционного управления

Пульт дистанционного управления не работает.



Точка проверки 1

Направьте пульт дистанционного управления на приемник сигналов дистанционного управления на вашем DVD-рекордере. Пользуйтесь пультом на допустимом расстоянии. Удалите препятствия между DVD-рекордером и пультом дистанционного управления.

Точка проверки 2

Проверьте, не разрядились ли батареи в пульте дистанционного управления.

Точка проверки 3

Проверьте, правильно ли вы выбрали устройство для управления при помощи кнопки TV/DVD.

Другие проблемы



Точка проверки 1

Обратитесь к Содержанию и найдите в нем раздел данной Инструкции для пользователя, в котором может быть объяснение текущей проблемы и еще раз выполните содержащиеся в разделе процедуры.

Точка проверки 2

Выключите DVD-рекордер и затем вновь включите его.

Точка проверки 3

Если это не помогло устранить проблему, обратитесь в ближайший сервисный центр компании Samsung.

## Другие проблемы

Я забыл пароль для родительского ключа.



Точка проверки 1

Когда в рекордер не загружен диск, нажмите кнопку ►► на передней панели рекордера и удерживайте ее нажатой более 5 секунд. Все настройки, включая пароль, вернутся к настройкам по умолчанию, установленным на заводе-изготовителе. Пользуйтесь этой функцией только если это абсолютно необходимо. (Обратите внимание, что эта функция доступна только когда не загружен диск).

Имеется ли возможность изменить язык субтитров или звукового сопровождения на записанном диске?



Точка проверки 1

Записанный диск воспроизводится только с теми субтитрами и звуковым сопровождением, которые были выбраны при выполнении его записи.  
Другие проблемы.

## Технические характеристики



Общие	Требования к электропитанию		110-240 В переменного тока, 50/60 Гц
	Потребляемая мощность		35 Вт
	Масса		2,9 кг
	Габаритные размеры		430 мм (Ш) X 250 мм (Г) X 59 мм (В)
	Рабочая температура окружающей среды		+5°C ~ +35°C
	Другие условия		Рабочее положение горизонтальное. Относительная влажность ниже 75%
Входы	Видеосигнал		Композитный: 1,0 В п-п, 75 Ом, синхронизация отрицательная
	Аудиосигнал		Макс. входной уровень аудиосигнала: 2 В rms
	Вход DV		Разъем, совместимый с IEEE1394 (4 контакта)
	Принимаемые каналы		PAL B/G, SECAM D/K
	Разъемы	AV1 (СКАРТ TV)	Видео: композитный Аудио: аналоговый
Выходы	Аудиосигнал		Аналоговые выходные разъемы x2
			Оптический/коаксиальный цифровой аудио выход
	Видеосигнал		Композитный видеосигнал: Выходной разъем видео x1
			Выход S-Video x1 (Y: 1,0 Вп-п, C: 0,286 Вп-п на нагрузке 75 Ом)
			Компонентный выход x1 (Y: 1,0 Вп-п, Pb: 0,70 Вп-п, Pr: 0,70 Вп-п на нагрузке 75 Ом)
Разъем СКАРТ	AV1 (СКАРТ TV)	Видео: композитный, RGB Аудио: аналоговый	
Запись	Формат сжатия изображения		MPEG-II
	Формат сжатия звука		Dolby Digital 2 канала/256 Кбит/с, MPEG-II
	Качество записи		XP (около 8 Мбит/с), SP (около 4 Мбит/с), LP (около 2 Мбит/с),
			EP (около 1,2 Мбит/с или 0,8 Мбит/с)
Полоса частот аудио сигнала		20 Гц ~ 20 кГц	

В случае дисков DVD аудио сигналы, записанные с частотой дискретизации 98 кГц, подаются на цифровой выход с преобразованием в сигналы с частотой дискретизации 48 кГц.

### Выход аудио сигнала

Тип диска	DVD	АУДИО КОМПАКТ-ДИСК (CD-DA)
Аналоговый аудио выход	48 / 96 кГц	44,1 кГц
Цифровой аудио выход	48 кГц	44,1 кГц



Юридический адрес изготовителя: Самсунг Электроникс Ко., Лтд  
Самсунг Мэйн Билдинг. 250-2 Га Тэпанг-Ро, Чунг-Гу, Сеул, Корея



АЯ46

Подлежит использованию по назначению в  
нормальных условиях  
Рекомендуемый период: 7 лет

AK68-00848A-00

**SAMSUNG**

Довідник користувача

# DVD-R120K

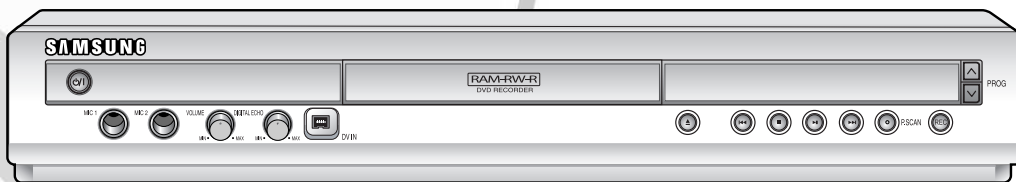

Русский

Ukrainian



AK68-00848A-00

## Застереження

ЩОБ ЗАПОБІГТИ РИЗИКУ УРАЖЕННЯ ЕЛЕКТРИЧНИМ СТРУМОМ, НЕ ВІДКРИВАЙТЕ ЗАДНЮ КРИШКУ КОРПУСУ. ВСЕРЕДИНИ НЕМАЄ ДЕТАЛЕЙ, ЯКІ МОЖУТЬ ОБСЛУГОВУВАТИСЬ КОРИСТУВАЧЕМ. ОБСЛУГОВУВАННЯ МАЄ ЗДІЙСНЮВАТИСЯ КВАЛІФІКОВАНИМ ПЕРСОНАЛОМ.



Цей знак означає, що в цьому пристрої є небезпечна напруга, яка може спричинити ураження електричним струмом.



Цей знак указує на те, що експлуатація та обслуговування мають проводитись точно у відповідності до інструкції, що додається до пристрою.

Не встановлюйте цей пристрій до книжкової шафи тощо.

**ЗАСТЕРЕЖЕННЯ:** Для запобігання пожежі або ураження електричним струмом, слід захищати пристрій від прямого потрапляння води або підвищеної вологості.

**УВАГА:** У DVD-ВІДЕОМАГНІТОФОНІ ВИКОРИСТОВУЄТЬСЯ НЕВИДИМИЙ ЛАЗЕРНИЙ ПРОМІНЬ, ЩО У РАЗІ ПОТРАПЛЯННЯ У ЛЮДИНУ МОЖЕ ПРИЗВЕСТИ ДО НЕБЕЗПЕЧНОГО ОПРОМІНЕННЯ. ВИКОРИСТОВУЙТЕ ПРИСТРІЙ ТОЧНО ЗГІДНО З ІНСТРУКЦІЯМИ.

**УВАГА:** У ДАНОМУ ПРИСТРОЇ ЗАСТОСОВУЄТЬСЯ ЛАЗЕР. НЕПРАВИЛЬНЕ ВИКОРИСТАННЯ ЕЛЕМЕНТІВ КЕРУВАННЯ І РЕГУЛЮВАННЯ, НЕПРАВИЛЬНЕ ВИКОНАННЯ ПЕРЕДБАЧЕНИХ ПРОЦЕДУР, ТОБТО НЕВИКОНАННЯ ПРИВЕДЕНИХ У ЦЬОМУ ДОВІДНИКУ ІНСТРУКЦІЙ, МОЖЕ ПРИЗВЕСТИ ДО НЕБЕЗПЕЧНОГО ОПРОМІНЕННЯ. НЕ ВІДКРИВАЙТЕ КРИШКИ І НЕ НАМАГАЙТЕСЯ САМОСТІЙНО ПРОВІДИТИ РЕМОНТ. ОБСЛУГОВУВАННЯ ПРИСТРОЮ ПОВИННІ ВИКОНУВАТИ ТІЛЬКИ КВАЛІФІКОВАНІ ФАХІВЦІ.

## Запобіжні заходи

### Важливі інструкції з техніки безпеки

Перед початком використання цього пристрою уважно прочитайте дані інструкції з експлуатації. Виконуйте всі перераховані нижче інструкції з техніки безпеки. Зберігайте ці інструкції з експлуатації в легкодоступному місці, щоб у будь-який момент можна було ними скористатися.

- 1) Прочитайте ці інструкції.
- 2) Зберігайте ці інструкції.
- 3) Враховуйте всі застереження.
- 4) Виконуйте всі інструкції.
- 5) Не встановлюйте пристрій поблизу води.
- 6) Очищення робіть тільки сухою тканиною.
- 7) Не закривайте вентиляційні отвори. Розташовуйте пристрій в точній відповідності з інструкціями виробника.
- 8) Не встановлюйте пристрій близько з будь-якими джерелами тепла, наприклад, близько батарей, нагрівачів, кухонних плит або будь-якої апаратури (у тому числі і підсилувачами), що випромінює тепло.
- 9) З метою забезпечення безпеки необхідно відрізати поляризовану вилку від вилки з заземленням. У поляризованій вилки є два ножових контакти, один з яких ширший за інший. У вилки з заземленням є два контакти і третій для заземлення. Широкий третій контакт призначений для забезпечення вашої безпеки. Якщо вилку шнура живлення не можна вставити у вашу розетку, порадьтеся з електриком з питання заміни розетки застарілої конструкції.
- 10) Не можна ставати на шнур живлення. Не допускайте пошкодження шнура біля вилки та у місці виходу з пристрою.
- 11) Допускається використання тільки пристосувань для кріплення /аксесуарів, зазначених виробником.
- 12) Використовуйте тільки візок, підставку, триногу, кронштейн або стіл, що рекомендовані виробником або поставляються з апаратурою. У разі використання візка будьте уважні при його пересуванні з апаратурою, щоб не допустити травмування в результаті перекидання.
- 13) Під час грози або у разі невикористання пристрою протягом тривалого часу витягайте вилку пристрою з розетки.
- 14) Технічне обслуговування апаратури мають виконувати кваліфіковані фахівці з технічного обслуговування. Проведення технічного обслуговування потрібно у разі якого-небудь пошкодження, наприклад: пошкодження шнура живлення або його вилки, потрапляння рідини, падіння пристрою, або якщо пристрій потрапив під дощ або знаходився в умовах високої вологості або не працює нормально.

### Запобіжні заходи при поводженні з пристроєм

- Перед підключенням інших компонентів до цього відеомагнітофона вони повинні бути вимкнені.
- Не пересувайте відеомагнітофон під час відтворення диска, оскільки це може призвести до нанесення подряпин або пошкодження диска, а також до пошкодження внутрішніх деталей.
- Не ставте на відеомагнітофон вазу для квітів, наповнену водою, або невеликі металеві предмети.
- Будьте обережні, щоб ваша рука не потрапила в лоток для диска.
- Не поміщайте в лоток для диска нічого, крім дисків.

- Такі зовнішні впливи, як блискавка і статична електрика, можуть порушувати нормальну роботу відеомагнітофона. Якщо це відбувається, вимкніть відеомагнітофон і знову увімкніть кнопкою STANDBY/ON, або вимкніть і знову увімкніть шнур живлення до стінної розетки. Відеомагнітофон буде працювати нормально.
- Після припинення користування відеомагнітофоном не забудьте витягти диск і вимкнути відеомагнітофон.
- Якщо ви маєте намір тривалий час не користуватися відеомагнітофоном, відключіть шнур живлення від стінної розетки.
- Очищення диска робіть шляхом протирання його по прямій лінії від середини диска до його периферії.

### Поводження з дисками

- Використовуйте диски правильної форми. Використання дисків неправильної форми (див. рисунок) може призвести до виходу DVD-відеомагнітофона з ладу.

### Обслуговування корпусу

Для забезпечення безпечного виконання робіт не забудьте відключити шнур живлення від стінної розетки.

- Не застосовуйте для очищення бензин і усі види розчинників.
- Протирайте корпус м'якою тканиною.

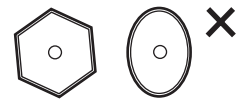

### Як тримати диски

- Не доторкайтеся до поверхні диска, з якої виконується відтворення.



### DVD-RAM, DVD-RW і DVD-R

- Потрібно чистити за допомогою пристосування для очищення дисків DVD-RAM/PD (LF-K200DCA1, якщо можливо). Не допускається чистити диски DVD-RAM, DVD-RW і DVD-R пристосуваннями для очищення компакт-дисків CD або тканиною.



### DVD-Video, Audio CD

- Видаляйте бруд або забруднення з диска м'якою тканиною.

### Запобіжні заходи при поводженні з дисками

- Не робіть запис на робочій стороні диска кульковою ручкою або олівцем.
- Не користуйтеся розпилювачем або антистатиком. Не допускається також застосування летючих хімікатів, наприклад бензину або розчинників.
- Не наклеюйте на диски етикетки. (Не використовуйте диски, на яких є липка стрічка або залишки вилучених наклеювань.)
- Не застосовуйте захисні пристрої або кришки, що можуть нанести подряпини.
- Не використовуйте наявні в продажу диски, що надруковані принтером для друкування етикеток.
- Не завантажуйте у відеомагнітофон пошкоджені диски або диски з тріщинами.

## Збереження дисків

Будьте обережні, щоб не пошкодити диск, оскільки дані на них дуже чутливі до впливу навколишнього середовища.

- Не допускайте потрапляння на диски прямих сонячних променів.
- Зберігайте диски в прохолодному вентиляваному місці.
- Зберігайте диски у вертикальному положенні.
- Зберігайте диски в чистій захисній коробці.
- При швидкому переносі вашого DVD-відеомагнітофона з холодного приміщення в тепле на робочих деталях і лінзі може утворюватися конденсат, що приводить до неякісного відтворення диска. У такому разі витягніть диск і почекайте одну-дві години при увімкненому живленні, і тільки після цього вмикайте відтворення.

## Специфікації дисків

### DVD-Video

- Цифровий багатофункціональний диск (DVD) може містити до 135 хвилин зображень, 8 мов звукового супроводу і 32 мови субтитрів. Він виконаний зі стиском зображення за стандартом MPEG-2 і оболонкою у форматі Dolby Digital, що дозволяє вам з комфортом насолоджуватися чітким і чистим театральним зображенням, не виходячи з будинку.
- При переключенні двошарового диска DVD-Video з першого шару на другий можливо короткочасне спотворення зображення і звуку. Це не вважається дефектом апаратури.
- Після закриття DVD-R/RW, що записаний в режимі відео, він стає DVD-Video.

### Audio CD

- Це аудіодиск, на якому зроблено запис у режимі імпульсно-кодової модуляції аудіосигналу.
- Забезпечується відтворення аудіодисків CD-R і CD-RW у форматі CD-DA. Пристрій може виявитися не в змозі відтворювати деякі диски CD-R або CD-RW через умови запису.

### CD-R/RW

#### MP3 CD-R/RW

- Можливе відтворення тільки дисків CD-R з файлами MP3, що записані у форматі ISO9660 або JOLIET.
- Можливе використання файлів MP3 тільки з розширенням імені файлу ".mp3", ".MP3".
- При відтворенні файлів MP3, що записані у режимі VBR (перемінний потік даних) зі швидкістю передачі від 32 Кбіт/с до 320 Кбіт/с, можливий деякий дефект звучання.
- Швидкість передачі, що відтворюється: від 56 Кбіт/с до 320 Кбіт/с.
- Пристрій може обробляти максимум 500 файлів і 100 папок.

#### JPEG CD-R/RW

- Можливе використання тільки файлів JPEG з розширенням імені файлу ".jpg", ".JPG".
- Пристрій може обробляти максимум 500 файлів і 100 папок.
- Максимальний розмір прогресивного формату JPEG становить 3 мільйони пікселів.
- MOTION JPEG не підтримується.

## Використання CD-R/RW

- Використовуйте диск CD-R/RW на 700 МБ (80 хвилин). Якщо можливо, не використовуйте диск на 800 МБ (90 хвилин) і вище, оскільки такий диск може не відтворюватися.
- Якщо диск CD-R/RW був записаний не в режимі закритої сесії, може мати місце затримка на початку відтворення, і не всі записані файли можуть бути відтворені.
- Залежно від пристрою, який було використано для запису файлів на дисках CD-R/RW, відтворення деяких дисків на цьому відеомагнітофоні може виявитися неможливим. У разі виконання запису на диски CD-R/RW с компакт-дисків для особистого використання якість відтворення може змінюватися залежно від вмісту і дисків.

## Використання диска у форматі MPEG4

- Диск: CD-R/RW, DVD-R/RW/RAM
- Можливе відтворення файлу у форматі MPEG4 з наступними розширеннями: .avi, .divx, .AVI, .DIVX.
- Формат MPEG4 Codec: DivX3.11, DivX4.x, DivX5.x (без QPEL, GMC)
- Доступний аудіоформат: "MP3", "MPEG", "WMA", "LPCM", "AC3"
- Підтримуються формати файлу субтитрів: .smi, .srt, .sub, .psb, .txt, .ass

## Відтворення і запис на дисках DVD-R

- Після закриття DVD-R у режимі відео він стає DVD-Video.
- Ви можете записувати на доступний простір диска і виконувати функції редагування, наприклад, присвоювати заголовки дискам і програмам і стирати програми перед закриттям.
- У разі стирання результатів програмування з диска DVD-R простір диска, що звільнився, не стає доступним. Якщо деякий простір диска DVD-R було зайнято записом, то він стає недоступним для повторного запису, незалежно від того, стертий цей запис чи ні.
- Після закінчення запису пристроєві потрібно близько 30 секунд для завершення запису керуючої інформації.
- Даний пристрій оптимізує DVD-R при кожному записі. Оптимізація здійснюється, коли ви починаєте запис після установлення диска або коли вмикаєте пристрій. Якщо оптимізація здійснювалася неприпустимо багато разів, то запис диска може виявитися неможливим.
- У деяких випадках через умови запису відтворення може виявитися неможливим.
- Цей відеомагнітофон може відтворювати диски DVD-R, запис і закриття яких виконувалось на DVD-відеомагнітофоні Samsung. Залежно від диска й умов запису може виявитися неможливим відтворення деяких дисків DVD-R.

## Відтворення і запис на дисках DVD-RW

- Запис і відтворення дисків DVD-RW може виконуватись як у режимі Video, так і в режимі VR.
- Після закриття записаного в обох режимах (Video і VR) диска DVD-RW неможливе виконання додаткового запису.
- Після закриття диска DVD-RW, що записаний в режимі Video, він стає DVD-Video.
- В обох режимах відтворення може бути зроблене до і після закриття, але додатковий запис, стирання і редагування після закриття неможливі.
- Якщо ви хочете зробити запис диска в режимі VR, а потім у режимі V, то необхідно виконати форматування. Будьте уважні при проведенні форматування, оскільки всі записані дані можуть бути загублені.
- При першій ініціалізації чистого диска DVD-RW відбувається його ініціалізація в режим VR.

- **DVD-RW (режим VR)**
  - Це формат, що використовується для запису даних на диск DVD-RAM або DVD-RW. Вам надається можливість записувати безліч сюжетів, редагувати, вилучати, частково вилучати, створювати список для відтворення тощо.
  - Диск, що записаний у цьому режимі, не може бути відтворений на існуючому DVD-відеомагнітофоні.
- **DVD-RW (режим Video)**
  - Це формат, що використовується для запису даних на диск DVD-RW або DVD-R. Закритий диск може бути відтворений на існуючому DVD-відеомагнітофоні.
  - Якщо диск, що був записаний у режимі Video на магнітофоні іншого виробника, не був закритий, то на цьому відеомагнітофоні його не можна відтворити або зробити додатковий запис.

## Відтворення і запис на дисках DVD-RAM

- Необхідно встановлювати режим запису VR. У протилежному разі даний пристрій не зможе відтворити запис.
- Не можна відтворювати DVD-RAM у більшості DVD-компонентів через несумісність.
- На цьому пристрої можна відтворювати тільки диски DVD-RAM версії 2.0.
- Диски DVD-RAM, що записані на цьому пристрої, можуть не працювати з іншими DVD-компонентами. Для того, щоб визначити сумісність з цими дисками DVD-RAM, дивіться інструкцію користувача з плеєра.
- При наявності дисків DVD-RAM типу картриджа зніміть картридж і використовуйте сам диск.

### ЗАХИСТ ВІД КОПІЮВАННЯ

- Багато дисків DVD закодовані для захисту від копіювання. У зв'язку з цим ви повинні підключати свій DVD-відеомагнітофон безпосередньо до телевізора, але не до касетного відеомагнітофона. При підключенні до касетного відеомагнітофона буде мати місце спотворення зображення з дисків DVD, що захищені від копіювання.
- У даному продукті використана технологія захисту, що охороняється авторським правом, і захищена методами, що заявлені в деяких патентах США, і іншими правами на інтелектуальну власність, що належать фірмі Macrovision Corporation і іншим власникам прав на інтелектуальну власність. Використання цієї технології захисту можливе тільки з дозволу Macrovision Corporation і тільки для домашнього та інших обмежених застосувань, якщо фірма Macrovision Corporation не дозволила використання для інших цілей. Зміна конструкції або розбирання не допускається.

## Захист

Даний DVD-відеомагнітофон може надати вам можливість захисту вмісту ваших дисків за допомогою описаного нижче методу.

- Захист по програмі: Див. сторінку 69 "Блокування (захист сюжету)".
- Захист по диску: Див. сторінку 81 "Захист диска".

- \* Даний пристрій не може відтворювати диски DVD-RAM/DVD-RW/DVD-R, що несумісні з форматом DVD-VIDEO.
- \* Додаткову інформацію про сумісність запису DVD можна одержати у виробника DVD-RAM/DVD-RW/DVD-R.
- \* Використання дисків DVD-RAM/DVD-RW/DVD-R низької якості може призвести до виникнення таких, але не винятково, непередбачених проблем, як фатальний збій запису, утрата записаних або відредагованих матеріалів або пошкодження відеомагнітофона.

## Не застосовуйте наступні диски!

- У даному пристрої не можна використовувати диски LD, CD-G, CD-I, CD-ROM, DVD-ROM, DVD+R і DVD+RW. [Примітка] Типи дисків, відтворення яких можливо: CD/CD-R/CD-RW/MP3/JPEG/DVD-Video/DVD-RAM/DVD-RW/DVD-R. Що стосується диска DVD-R/DVD-RW, що був записаний у режимі Video на іншому компоненті, то можливе відтворення тільки закритого диска.
  - Даний пристрій не може відтворювати деякі наявні в продажу диски і диски DVD, що куплені поза регіоном. При спробі відтворення цих дисків з'являється повідомлення "No disc." (диск відсутній) або "Please check the regional code" (перевірте регіональний код).
  - Якщо ваш диск DVD-RW являє собою «піратську» копію або виконаний не у форматі DVD-Video, він також може не відтворюватися.
- \* Ми рекомендуємо користуватися одним з дисків, зазначених у таблиці, оскільки усі вони перевірені на сумісність з даним пристроєм. Інші диски можуть відтворюватися неякісно.

Носій	Диск	ШВИДКІСТЬ
DVD-R	TDK	4x
	Beall	4x
	That's	4x
	Maxell	4x
	Panasonic	4x
DVD-RW	TDK	2x
	Maxell	2x
	Optodisc	2x
	Radius	2x
	Verbatim	2x
DVD-RAM	Maxell	3x
	Fujifilm	3x
	TDK	2x
	Panasonic	3x

Disc	Максимальна кількість записів на дисках різних типів
DVD-RAM	100,000
DVD-RW	1,000
DVD-R	1

- Ми не несемо відповідальність і не відшкодуємо збитки, завдані внаслідок збою запису, утрати записаного або відредагованого матеріалу і/або виходу з ладу відеомагнітофона через використання не рекомендованих дисків.

# Зміст



## Початок роботи

<b>Застереження</b> .....	<b>2</b>
<b>Запобіжні заходи</b> .....	<b>3</b>
Важливі інструкції з техніки безпеки .....	3
Запобіжні заходи при поводженні з пристроєм .....	3
Поводження з дисками.....	3
Обслуговування корпусу.....	3
Збереження дисків .....	4
Специфікації дисків.....	4
<b>Основні можливості</b> .....	<b>8</b>
<b>Перед читанням довідника користувача</b> .....	<b>9</b>
<b>Як користуватися DVD-відеомагнітофоном</b> .....	<b>9</b>
<b>Розпакування</b> .....	<b>11</b>
Аksesуари .....	11
Підготовка пульта дистанційного керування.....	11
Установлення пульта дистанційного керування.....	11
<b>Опис</b> .....	<b>13</b>
Лицьова панель.....	13
Дисплей на лицьовій панелі.....	13
Задня панель .....	14
Елементи пульта дистанційного керування.....	15
<b>Підключення і настройка</b>	
<b>Короткий огляд</b> .....	<b>16</b>
<b>Підключення DVD-відеомагнітофона</b> .....	<b>17</b>
<b>Інший тип підключення кабелю відеовиходу</b> .....	<b>17</b>
Варіант 1: Підключення до вихідного гнізда Video (складений сигнал).....	18
Варіант 2: Підключення до вихідного гнізда S-Video .....	18
Варіант 3: Вихідні гнізда компонента Video .....	19
<b>Інший тип підключення кабелю аудіовиходу</b> .....	<b>19</b>
Варіант 1: Підключення до вашого телевізора.....	19
Варіант 2: Підключення до стереопідсилювача з вихідними аудіо- і відеогніздами.....	20
Варіант 3: Підключення аудіо- і відеопідсилювача з	

цифровим вихідним гніздом .....	20
<b>Підключення до вхідного гнізда AV2 IN, DV</b> .....	<b>21</b>
Варіант 1: Підключення касетного відеомагнітофона, телевізійної абонентської приставки (ТАП), DVD-плеєра або камкордера до вхідних гнізд AV2 IN.....	21
Варіант 2: Підключення DV-пристрою до вихідного гнізда DV IN .....	21

## Настройка системи

<b>Переміщення по екранних меню</b> .....	<b>22</b>
<b>Підключення до мережі і автоматична настройка</b> .....	<b>23</b>
<b>Установлення годинника</b> .....	<b>24</b>
<b>Попередня настройка каналів за допомогою функції автоматичної настройки</b> .....	<b>25</b>
<b>Попередня настройка каналів за допомогою функції ручної настройки</b> .....	<b>26</b>
<b>Установка опцій мови</b> .....	<b>27</b>
<b>Установка часу режиму тривалого відтворення</b> .....	<b>28</b>
<b>Автоматичне створення фрагмента</b> .....	<b>29</b>
<b>Настройка опцій зображень на дисплеї</b> .....	<b>30</b>
<b>Установлення опцій NICAM</b> .....	<b>31</b>
<b>Реєстрація Div(R)</b> .....	<b>31</b>
<b>Установка опцій аудіо</b> .....	<b>32</b>
Опції аудіо .....	32
<b>Установка опцій відеовиходу</b> .....	<b>33</b>
<b>Установка простої (порядкової) розгортки</b> .....	<b>34</b>
<b>Скасування простої (порядкової) розгортки</b> .....	<b>34</b>
<b>Установка опцій зображення (Video)</b> .....	<b>35</b>
Опції зображення (відео) .....	35
<b>Установлення батьківського ключа</b> .....	<b>36</b>
Якщо ви забули ваш пароль.....	36
Про рівень рейтингу .....	37
Про зміну пароля.....	37

## Запис

---

<b>Перед записом.....</b>	<b>38</b>
Доступні для запису диски .....	38
Формати запису.....	39
Режим запису .....	39
Недоступне для запису відео .....	39
Про ключ ИНФО (INFO).....	40
Перевірка доступного простору диска (Інформація про диск).....	40
<b>Запис поточної телевізійної програми при перегляді.....</b>	<b>40</b>
<b>Запис з зовнішнього устаткування при перегляді .....</b>	<b>42</b>
<b>Копіювання з камкордера .....</b>	<b>43</b>
<b>Виконання однокнопового запису (OTR).....</b>	<b>44</b>
<b>Виконання запису за таймером .....</b>	<b>45</b>
<b>Гнучкий запис (тільки при запису за таймером).....</b>	<b>46</b>
<b>Редагування списку запланованих записів.....</b>	<b>46</b>
<b>Видалення списку запланованих записів.....</b>	<b>47</b>
<b>Запис по стандартному списку запису за таймером .....</b>	<b>48</b>

## Відтворення

---

<b>Перед відтворенням .....</b>	<b>49</b>
Регіональний код (тільки DVD-Video) .....	49
Типи дисків, що можуть бути відтворені.....	49
Диски, відтворення яких неможливо.....	49
<b>Відтворення диска.....</b>	<b>50</b>
Використання дискового меню і меню сюжетів.....	51
Використання функцій пошуку .....	51
Уповільнене відтворення.....	52
Крокове відтворення.....	52
Про функції ANYKEY .....	52
Використання функції Repeat (повторення).....	53
Вибір субтитрів.....	55
Вибір мови аудіо.....	56
Зміна кута огляду .....	56
Зображення великим планом .....	57
Використання закладок .....	57
Використання маркерів .....	58

<b>Відтворення аудіо - CD/MP3 .....</b>	<b>59</b>
Відтворення аудіо - CD(CD-DA)/MP3.....	59
<b>Рисунок.....</b>	<b>63</b>
<b>Відтворення MPEG4.....</b>	<b>64</b>
<b>Відтворення списку сюжетів.....</b>	<b>65</b>

## Редагування

---

<b>Базове редагування (список сюжетів).....</b>	<b>68</b>
Перейменування (позначення) сюжету .....	68
Блокування (захист) сюжету .....	69
Вилучення сюжету .....	69
Вилучення секції сюжету .....	70
<b>Попереднє редагування (список для відтворення) .....</b>	<b>72</b>
Створення списку для відтворення.....	72
Відтворення даних, що введені до списку для відтворення.....	73
Перейменування сюжетів списку для відтворення .....	74
Редагування сцени за списком для відтворення .....	75
Копіювання введення до списку для відтворення .....	78
Видалення введення до списку для відтворення з цього списку.....	79
<b>Диск-менеджер .....</b>	<b>80</b>
Редагування імені диска.....	80
Захист диска .....	81
Форматування диска .....	81
Вилучення всіх списків сюжетів.....	82
Закриття диска.....	83
Скасування закриття диска (режим V/VR) .....	84

## Функцію Караоке

---

<b>Початок роботи з функцією КАРАОКЕ.....</b>	<b>85</b>
<b>Резервування пісні.....</b>	<b>86</b>
<b>Функції регулювання вокалу .....</b>	<b>87</b>

## Додаткова інформація

---

<b>Пошук і усунення несправностей.....</b>	<b>89</b>
<b>Специфікації.....</b>	<b>93</b>

## Основні можливості



DVD-відеоманітофон дозволяє вам записувати (і відтворювати) високоякісне цифрове відео на диски (з дисків) DVD-RAM/DVD-RW/DVD-R. Ви маєте можливість записувати і редагувати цифрові зображення дисків DVD-RAM/DVD-RW/DVD-R, так ніби вони були на стрічках касетного відеоманітофона.

### Високоякісна цифрова аудіо і відеозапис і відтворення

Залежно від режиму запису можливий запис відео на двосторонньому диску DVD-RAM 9,4 ГБ досягає 16 годин, запис зображень на диску DVD-RAM/DVD-RW/DVD-R 4,7 ГБ досягає 8 годин.

### Можливість вибору режиму запису

Ви маєте можливість настроїти ваш відеоманітофон на одну з чотирьох швидкостей запису, кожна з яких відрізняється якістю і тривалістю запису. Режим EP (6 годин або 8 годин) забезпечує найбільший час запису. Режими LP і SP забезпечують меншу тривалість запису при більш високій її якості, а режим XP дає найвищу якість запису.

### Автоматичне регулювання якості при запису за таймером

При виборі режиму FR здійснюється автоматичне регулювання якості відеозображення, і при цьому все відео протягом запланованого часу може бути записане на вільному просторі диска. (Див. сторінку 46.)

### Створення DVD-відеосюжету з використанням диска DVD-RW/DVD-R

За допомогою DVD-відеоманітофона ви можете створювати свої власні DVD-відеосюжети на дисках DVD-RW/DVD-R 4,7 ГБ.

### Копіювання даних з цифрового камкодера з використанням вхідного гнізда DV

Записуйте відеодані у форматі DV на диски DVD-RAM, DVD-RW і DVD-R з використанням вхідного гнізда DV (IEEE 1394 - 4 штирок/4 штирок). (Див. сторінку 43.)

### Високоякісна проста розгортка

Проста (порядкова) розгортка забезпечує високе роздільня і відеозображення без мерехтіння. Цифро-аналоговий перетворювач на 10 біт 54 МГц і двомірна поділяюча схема 2D Y/C забезпечують найвищу якість зображення і запису. (Див. сторінки 19, 34.)

### Різні функції за допомогою зручного у використанні інтерфейсу користувача

Вбудована система меню і функція передачі повідомлень дозволяють вам легко і зручно виконувати потрібні операції. При використанні диска DVD-RAM або DVD-RW ви можете редагувати записане відеозображення, створювати список для відтворення, редагувати відеозображення в потрібній вам послідовності.

### Відтворення MPEG4

Даний DVD-відеоманітофон може відтворювати формати MPEG4 AVI-файли (файл з розширенням .avi).

### Сертифікація DivX

DivX, DivX Certified і відповідні логотипи є торговельними марками компанії DivXNetworks Inc, і використовуються за ліцензією.



## Перед читанням довідника користувача

Перед читанням довідника користувача ознайомтеся з приведеними нижче термінами.

### Іконки, що повинні бути використані в довіднику

Іконка	Термін	Визначення
	DVD	Визначає функцію, доступну на дисках DVD і DVD-R/DVD-RW, що була записана і закрита в режимі Video.
	RAM	Визначає функцію, доступну на дисках DVD-RAM.
	RW	Визначає функцію, доступну на дисках DVD-RW.
	R	Визначає функцію, доступну на дисках DVD-R.
	CD	Визначає функцію, доступну на CD даних (CD-R або CD-RW).
	JPEG	Це пов'язано з функцією, яка доступна на дисках CD-R/-RW або DVD-R/-RW/-RAM.
	MP3	Це пов'язано з функцією, яка доступна на дисках CD-R/-RW або DVD-R/-RW/-RAM.
	MPEG4	Це пов'язано з функцією, яка доступна на дисках CD-R/-RW або DVD-R/-RW/-RAM.
	KARAOKE	Це пов'язано з наявною у DVD-KARAOKE та VCD KARAOKE функцією.
	Увага	Це відноситься до випадку, коли функція не діє або можуть бути скасовані установлення.
	ПРИМІТКА	Відноситься до рекомендацій або інструкцій на сторінці, що допомагають здійсненню кожної функції.
	Кнопка	Функція, що може діяти при прискореного використанні усього лише однієї керування кнопки.
	Кнопка ANYKEY	Функція, що може діяти при використанні кнопки Any Key.

### Про використання даного довідника користувача

- 1) Перед початком використання даного пристрою необхідно прочитати інструкції з техніки безпеки. (Див. сторінки 2-5).
- 2) У разі виникнення проблеми керуйтеся розділом "Пошук і усунення несправностей". (Див. сторінки 89-92)

### Авторське право

© 2005 Samsung Electronics Co.  
Авторські права захищені. Жодна частина і весь даний довідник в цілому не можна відтворювати або копіювати без дозволу компанії Samsung Electronics Co.

## Як користуватися DVD-відеомагнітофоном

### Етап 1 Вибір типу диска

Даний пристрій призначений для виконання запису на дисках зазначених нижче типів. Якщо ви хочете неодноразово робити запис на той самий диск, або якщо ви хочете редагувати вміст диска після запису, вибирайте диск, що перезаписується, типу DVD-RW або DVD-RAM. Якщо ж ви хочете зберігати запис без зміни, вибирайте диск типу, що не перезаписується, DVD-R.



### Етап 2 Форматування диска для початку запису

На відміну від касетних відеомагнітофонів даний пристрій автоматично починає форматування відразу після уставлення невикористаного диска. Ця операція необхідна для підготовки диска до запису.

#### Використання DVD-RAM

Диск цього типу може формуватись у форматі запису DVD-Video у режимі VR. Ви можете редагувати зображення і створювати список для відтворення, а також редагувати зображення в потрібній вам послідовності.

#### Використання DVD-RW

Диск цього типу може формуватись або у форматі DVD-Video (режим Video), або у форматі запису DVD-Video (режим VR). При уставленні невикористаного диска з'являється повідомлення, у якому задається питання, чи необхідно формувати диск у режимі VR. Ви маєте можливість відтворювати диск у режимі Video у різних DVD-компонентах. Диск, що відформатований у режимі VR, надає більш широкі можливості для редагування.

#### Використання DVD-R

Диск цього типу може формуватись у форматі DVD-Video. Після закінчення форматування диска можна робити запис. Ви можете відтворювати диски цього типу в різних DVD-компонентах, тільки якщо вони були закриті.



ПРИМІТКА

- При наявності диска DVD-RW ви можете використовувати або режим VR, або режим Video, але не обидва одночасно.
- Ви можете замінити формат DVD-RW на інший формат шляхом повторної ініціалізації. Слід зазначити, що при зміні формату відбувається втрата даних на диску.

**Етап 3**    **Запис**

Можливі два різних методи запису: прямиий запис і запис за таймером. Запис за таймером класифікується по даті: Один раз (день/місяць (MON-понеділок), щодня [MON-SAT, MON-FRI (понеділок-субота, понеділок-п'ятниця)], щосуботи тощо.

Режим запису: XP (режим високої якості), SP (режим стандартної якості), LP (режим тривалого запису) і EP (продовжений режим) відповідно до режиму запису. При установленні запису в режимі FR виконується запис зображення найвищої якості з урахуванням часу запису на диск, що залишився.

**Етап 4**    **Відтворення**

Ви маєте можливість вибрати з відображеного меню потрібний вам сюжет і відразу після цього починати відтворення.

DVD становиться із секцій, що зветься сюжетами, і субсекцій, що зветься фрагментами.

Під час запису сюжет створюється між двома крапками, у яких ви починаєте і закінчуєте запис. Фрагменти створюються автоматично, коли ви завершуєте запис на диски DVD-R/DVD-RW у режимі Video установлення формувача фрагментів на Оп. Довжина фрагмента (інтервалу між розділами) залежить від режиму запису.

**Етап 5**    **Редагування записаного диска**

Редагування вмісту дисків робити легше, ніж редагування звичайних відеострічок. Відеомагнітофон підтримує безліч різних функцій редагування, що можливе тільки при використанні дисків DVD.

За допомогою простого меню редагування ви можете здійснювати різні функції редагування записаного сюжету, наприклад вилучення, копіювання, перейменування, блокування і т.д.

**Створення списку для відтворення (DVD-RAM/-RW у режимі VR)**

За допомогою цього відеомагнітофона ви можете створювати новий список для відтворення на тій же диску і редагувати його без зміни оригінального запису.

**Етап 6**    **Закриття диска і відтворення на інших DVD-компонентах**

Для відтворення вашого DVD або інших DVD-компонентів може знадобитися закриття диска. Насамперед, потрібно цілком завершити редагування і операції запису, а потім закрити диск.

**При використанні диска DVD-RW у режимі VR**

Хоча, як правило, при прогоні диска на сумісному компоненті в режимі VR немає необхідності в закритті диска, для відтворення потрібно використовувати закритий диск.

**При використанні диска DVD-RW у режимі Video**

Для того, щоб одержати можливість відтворювати диск на відеомагнітофоні іншого типу, необхідно використовувати закритий диск. Після виконання закриття диска наступне редагування або запис неможливі.

**При використанні диска DVD-R**

Для того, щоб одержати можливість відтворювати диск на відеомагнітофоні іншого типу, необхідно зробити закриття диска. Після виконання закриття диска наступне редагування або запис неможливі.

## Розпакування

### Аксесуари

Перевірте наявність у комплекті постачання всіх зазначених нижче аксесуарів.



### Установлення пульта дистанційного керування

За допомогою цього пульта дистанційного керування ви можете керувати деякими функціями телевізора виробництва іншої компанії. До кнопок функції керування відносяться: STANDBY/ON (режим чекання/вмикання), PROG  $\wedge$  /  $\vee$  (програмування), TV VOL +/- (регулювання гучності телевізора), цифрові кнопки прямого керування, TV MUTE (приглушення звуку телевізора), INPUT (ввід).



### Підготовка пульта дистанційного керування

#### Вставте батарейки до пульта дистанційного керування

- Відкрийте кришку відсіку живлення.
- Вставте батарейки AAA. Забезпечте правильне розташування з урахуванням полярності (+ і -).
- Вставте на місце кришку відсіку живлення.

#### У разі ненормальної роботи пульта дистанційного керування

- Перевірте полярність сухих батарейок (+ і -).
- Перевірте, чи не потекли батарейки.
- Переконайтеся в тім, що датчик пульта дистанційного керування не заблокований якими-небудь перешкодами.
- Переконайтеся у відсутності поблизу якого-небудь приладу люмінесцентного освітлення.

Утилізуйте батарейки відповідно до місцевих правил по захисту навколишнього середовища. Не викидайте їх у сміттєпровід.

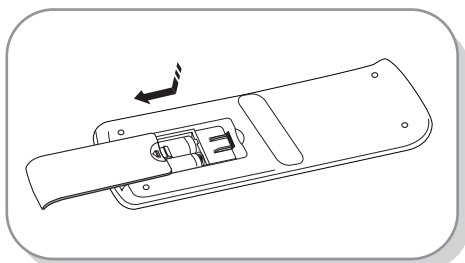

Для визначення сумісності вашого телевізора виконайте наведено нижче інструкції.

1. Увімкніть телевізор.
2. Спрямуйте пульт дистанційного керування у бік телевізора.
3. Натисніть і утримуйте кнопку STANDBY/ON і введіть дворозрядний код, що відповідає бренду вашого телевізора, шляхом натискання відповідних цифрових кнопок.

#### Контрольовані коди телевізора

BRAND	BUTTON
SAMSUNG	01, 02, 03, 04, 05, 06, 07, 08, 09
AIWA	82
ANAM	10, 11, 12, 13, 14, 15, 16, 17, 18
BANG & OLUFSEN	57
BLAUPUNKT	71
BRANDT	73
BRIONVEGA	57
CGE	52
CONTINENTAL EDISON	75
DAEWOO	19, 20, 23, 24, 25, 26, 27, 28, 29, 30, 31, 32, 33, 34
EMERSON	64
FERGUSON	73
FINLUX	06, 49, 57
FORMENTI	57
FUJITSU	84
GRADIENTE	70
GRUNDIG	49, 52, 71
HITACHI	60, 72, 73, 75
IMPERIAL	52
JVC	61, 79
LG	06, 19, 20, 21, 22, 78
LOEWE	06, 69
LOEWE OPTA	06, 57
MAGNAVOX	40
METZ	57
MITSUBISHI	06, 48, 62, 65
MIVAR	52, 77
NEC	83
NEWSAN	68
NOBLEX	66
NOKIA	74
NORDMENDE	72, 73, 75
PANASONIC	53, 54, 74, 75
PHILIPS	06, 55, 56, 57
PHONOLA	06, 56, 57
PIONEER	58, 59, 73, 74
RADIOLA	06, 56
RADIOMARELLI	57
RCA	45, 46
REX	74
SABA	57, 72, 73, 74, 75
SALORA	74
SANYO	41, 42, 43, 44, 48
SCHNEIDER	06

BRAND	BUTTON
SELECO	74
SHARP	36, 37, 38, 39, 48
SIEMENS	71
SINGER	57
SINUDYNE	57
SONY	35, 48
TELEAVA	73
TELEFUNKEN	67, 73, 75, 76
THOMSON	72, 73, 75
THOMSON ASIA	80, 81
TOSHIBA	47, 48, 49, 50, 51, 52
WEGA	57
YOKO	06
ZENITH	63

Результат: Якщо ваш телевізор сумісний з пультом дистанційного керування, він вимкнеться. Після цього телевізор запрограмований на роботу з вашим пультом дистанційного керування.



ПРИМІТКА

- Якщо для бренду вашого телевізора зазначено кілька кодів, по черзі пробуйте кожний з них, поки не знайдете код, що працює.
- Після заміни батарейок у пульті дистанційного керування необхідно знову установити код бренду.

Тепер ви можете керувати роботою телевізора за допомогою зазначених нижче кнопок (після натискання кнопки TV).

Кнопка	Функція
STANDBY/ON	Призначена для увімкнення і вимкнення телевізора.
INPUT	Призначена для вибору зовнішнього джерела.
TV VOL (+ або -)	Призначена для регулювання гучності телевізора.
PROG ( ^ або v )	Призначена для переключення на потрібний канал.
TV MUTE	Призначена для увімкнення і вимкнення звуку
0-9	Призначені для прямого введення номера.



ПРИМІТКА

- Деякі функції можуть діяти не на всіх телевізорах. При виникненні проблем здійснюйте пряме керування телевізором.

## Лицьова панель

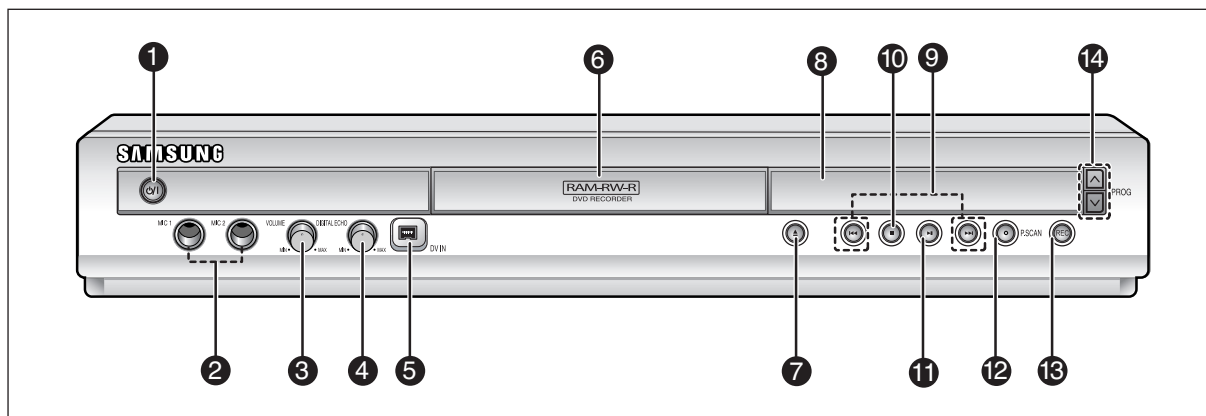

- |   |  |
|---|--|
| <ol style="list-style-type: none"> <li>1. <b>STANDBY/ON</b><br/>Увімкнення і вимкнення відеомагнітофона.</li> <li>2. <b>MIC1/MIC2</b><br/>Щоб скористатися функціями караоке, під'єднайте мікрофон.</li> <li>3. <b>ГУЧНІСТЬ МІКРОФОНУ</b><br/>Використовується для регулювання гучності мікрофону.<br/>Для зміни рівня гучності поверніть вліво або вправо.</li> <li>4. <b>ЦИФРОВЕ ВІДЛУННЯ</b><br/>Використовується для регулювання гучності цифрового відлуння.</li> <li>5. <b>DV-INPUT</b><br/>Підключення зовнішнього цифрового устаткування (наприклад, камкордера) до гнізда DV.</li> <li>6. <b>DISC TRAY</b><br/>Відкривається для уставки диска.</li> </ol> | <ol style="list-style-type: none"> <li>7. <b>OPEN/CLOSE</b><br/>Відкриває і закриває лоток для диска.</li> <li>8. <b>DISPLAY</b><br/>Зображуються стан відтворення, сюжет/фрагмент/час і т.д.</li> <li>9. <b>SEARCH/SKIP</b><br/>Перехід до наступного сюжету/фрагменту/треку або повернення до попереднього сюжету/фрагменту/треку.</li> <li>10. <b>STOP</b><br/>Припиняється відтворення диска.</li> <li>11. <b>PLAY/PAUSE</b><br/>Відтворення диска, або пауза, або запис.</li> <li>12. <b>P.SCAN</b><br/>Вибір режиму простої розгортки.</li> <li>13. <b>REC</b><br/>Починається запис.</li> <li>14. <b>PROG ( ^ v )</b><br/>Вибір попередньо налаштованих каналів телевізора.<br/>Те ж, що і кнопка PROG пульта дистанційного керування.</li> </ol> |
|---|--|

## Дисплей на лицьовій панелі

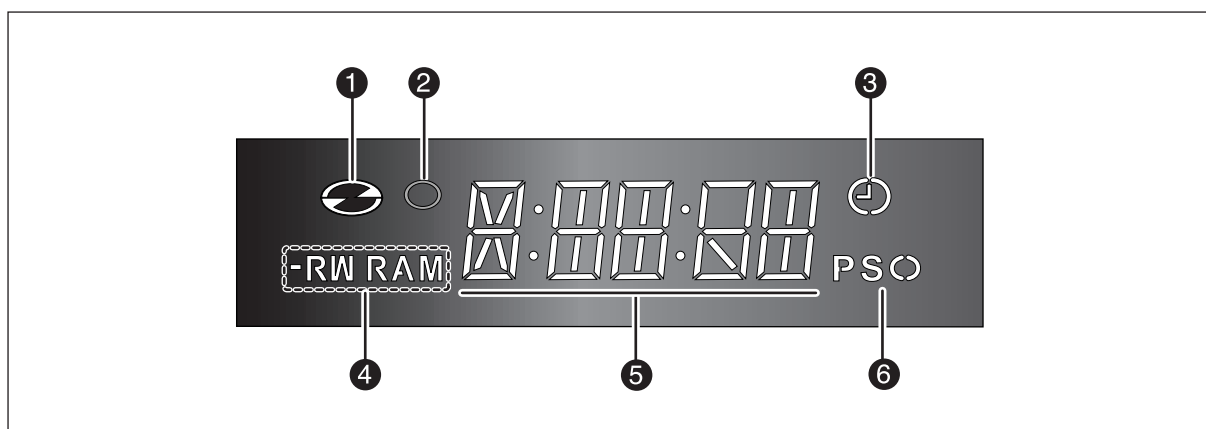

- |   |  |
|---|--|
| <ol style="list-style-type: none"> <li>1. Світиться в режимі запису.</li> <li>2. Світиться для індикації режиму запису за таймером.</li> <li>3. Світиться в режимі прогресивного (порядкового) сканування.</li> </ol> | <ol style="list-style-type: none"> <li>4. Індикатор часу/годинника/поточного стану відтворення.</li> <li>5. Світиться, коли диск завантажений.</li> <li>6. Світиться, коли завантажений диск -R/RW/RAM.</li> </ol> |
|---|--|

## Задня панель

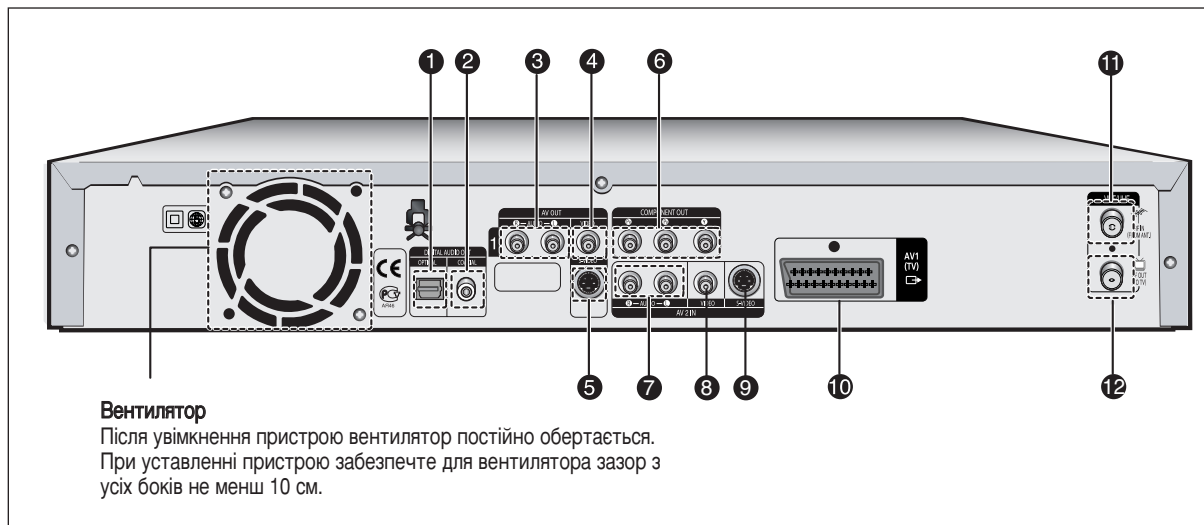

1. **ЦИФРОВИЙ АУДІОВИХІД (ОПТИКО-ВОЛОКОННИЙ)**  
Для підключення до підсилювача з гніздом цифрового оптико-волоконного аудіовходу.
2. **ЦИФРОВИЙ АУДІОВИХІД (КОАКСІАЛЬНИЙ)**  
Для підключення до підсилювача з гніздом цифрового коаксіального аудіовходу.
3. **АУДІОВИХІД**  
Для підключення до аудіовходу зовнішнього устаткування за допомогою аудіокабелів.
4. **ВІДІОВИХІД**  
Для підключення до входу зовнішньому устаткуванню за допомогою відеокабелю.
5. **Вихід роздільного відеосигналу**  
Для підключення входу зовнішнього устаткування за допомогою кабелю S-Video (роздільного відеосигналу).

6. **ВІДІОВИХІД КОМПОНЕНТА**  
Для підключення до устаткування, що має відеовихід компонента.
7. **AV2 AUDIO IN (АУДІОВИХІД AV2)**  
Для під'єднання до виходу зовнішнього устаткування за допомогою аудіокабелів.
8. **AV2 VIDEO IN (ВІДІОВИХІД AV2)**  
Для під'єднання до виходу зовнішнього устаткування за допомогою відеокабелів.
9. **AV2 S-VIDEO IN (ВІДІОВИХІД S-VIDEO AV2)**  
Для під'єднання до виходу зовнішнього устаткування за допомогою кабелю S-Video.
10. **Гніздо типу SCART входу AV2(EXT)**
11. **Вхід від повітряного рознімання**
12. **Вихід до рознімання телевізора**



ПРИМІТКА

- Через з'єднання антени не проходить вихідний сигнал DVD. Щоб переглянути DVD на телевізорі, необхідно під'єднати аудіо/відеокабелі або кабелі SCART.

## Елементи пульта дистанційного керування

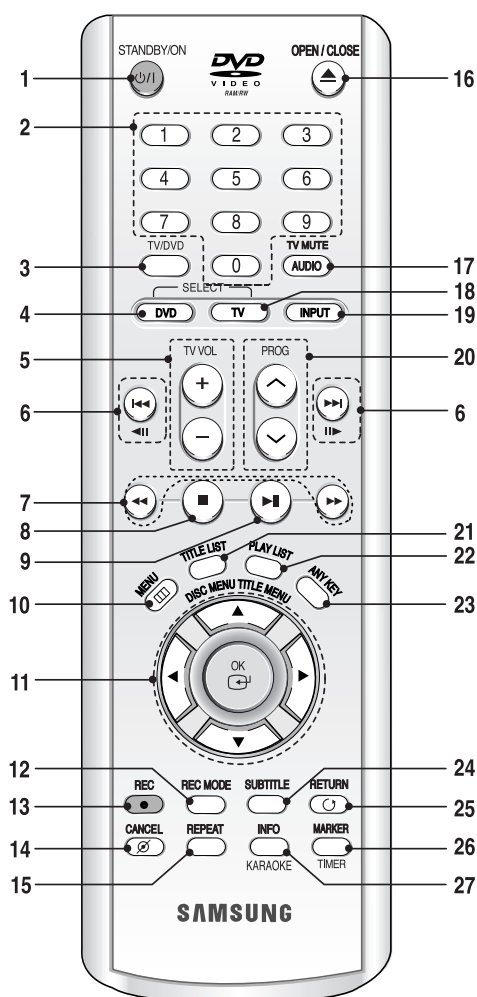

1. Кнопка **STANDBY/ON** (режим чекання/включення)
2. Цифрові кнопки
3. Кнопка **TV/DVD**
4. Кнопка **DVD**  
Натискайте цю кнопку при використанні DVD-відеомагнітофона
5. Кнопки **TV VOL**  
Регулювання гучності телевізора
6. Кнопки **зворотного/прямого прокручування**  
Натискайте для прокручування диска назад або вперед. Ці кнопки також виконують функцію крокових кнопок. Кожне натискання викликає переміщення на один кадр вперед або назад (див. сторінку 53).
7. Кнопки **зворотного/прямого пошуку**  
Натискайте для пошуку на диску назад або вперед.
8. Кнопка **зупинки**  
Натискайте для зупинки диска.
9. Кнопка **Відтворення/Пауза**  
Натискайте для відтворення диска і паузи відтворення.

10. Кнопка **MENU**  
Відкриває меню настройки DVD-відеомагнітофона.
11. Кнопки **OK/Напрямок**  
(Кнопки ▲ / ▼ / ◀ / ▶)
12. Кнопка **REC MODE**  
При натисканні відображається стан запису (XP/SL/LP/EP).
13. Кнопка **REC**  
Призначена для виконання запису на дисках DVD-RAM/-RW/-R.
14. Кнопка **CANCEL** (скасування)
15. Кнопка **REPEAT**  
Дозволяє повторити сюжет, фрагмент, трек або диск.
16. Кнопка **OPEN/CLOSE**  
Для відкриття і закриття лотка для диска.
17. Кнопка **AUDIO/TV MUTE**  
Використовується для доступу до різних функцій обробки звукового сигналу на диску (режим DVD) і для вимкнення звуку (режим TV)
18. Кнопка **TV**  
Натискайте для керування телевізором.
19. Кнопка **INPUT**  
Вибір сигналу радіотрансляції в режимі зовнішнього вводу [ввід PROG (програм), AV (аудіо/відеосигналів) або входу DV (цифрового відеозапису)]
20. Кнопка **PROG**  
Вибирає попередньо налаштовані канали в заданому порядку. Те ж, що кнопки **PROG** на лицьовій панелі.
21. Кнопка **TITLE LIST/DISC MENU**  
Використовується для перегляду списку записів і меню диска
22. Кнопка **PLAYLIST/TITLE MENU**  
Використовується для повернення в меню сюжетів або для перегляду списку записаних файлів
23. Кнопка **ANYKEY**  
Використовується для перегляду стану відтвореного диска.
24. Кнопка **SUBTITLE**  
Використовується для перемикавання мови субтитрів DVD.
25. Кнопка **RETURN**  
Повертає в попереднє меню.
26. Кнопка **MARKER/TIMER**  
Використовується для ідентифікації позиції при програванні диска (закладка). Натискайте для прямого входу в меню Timer Recording Mode (режим запису за таймером) при зупинці диска.
27. Кнопка **INFO/KARAOKE**  
Коли мікрофон від'єднано, поточні параметри або статус диску можна вивести на індикацію, натиснувши цю кнопку. Коли мікрофон під'єднано, ця кнопка використовується для режиму караоке. (Див. сторінку 86.)

# Підключення і настройка

У цьому розділі наведено опис різних методів підключення DVD-відеомагнітофона до інших зовнішніх компонентів і початкових установлень, що вимагаються.

Короткий огляд.....	16
Підключення DVD-відеомагнітофона .....	17
Інший тип підключення кабелю відеовиходу.....	17
Інший тип підключення кабелю аудіовиходу .....	19
Підключення до вхідного гнізда AV2 IN, DV .....	21

## Короткий огляд

Короткий огляд, представлений у даному довіднику, надає вам обсяг інформації, достатній для початку використання відеомагнітофона.

### Підключення DVD-відеомагнітофона



### Інший тип підключення кабелю відеовиходу



### Інший тип підключення кабелю аудіовиходу



### Підключення до вхідного гнізда AV2 IN, DV

## Підключення DVD-відеомагнітофона

Ви можете підключити ваш DVD-відеомагнітофон до телевізора за допомогою кабелю з гніздом типу "Scart", якщо на телевізорі є відповідне гніздо.

1. Підключіть радіочастотний кабель відповідно до рисунка.
2. Вставте один кінець кабелю типу "Scart" у гніздо на задній стінці DVD-відеомагнітофона.
3. Вставте другий кінець цього кабелю у відповідне роз'ємання на телевізорі.
4. З'єднайте DVD-відеомагнітофон з телевізором.
5. Увімкніть DVD-відеомагнітофон і телевізор.
6. Натисніть кнопку INPUT на пульті дистанційного керування вашим телевізором і утримуйте її до появи на екрані телевізора відеосигналу від DVD-відеомагнітофона.

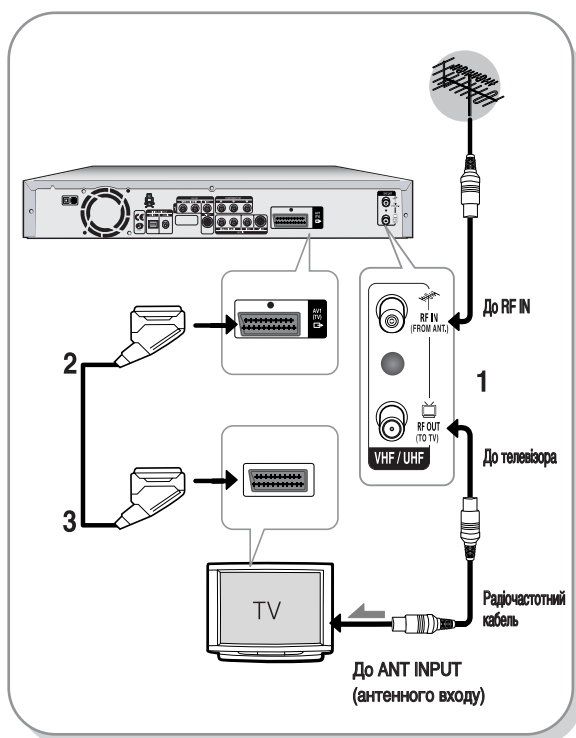

ПРИМІТКА

- По радіочастотному кабелю цього пристрою проходять тільки сигнали телевізора. Для перегляду DVD з вашого DVD-відеомагнітофона потрібно підключити кабель із гніздом типу "Scart" або аудіо- і відеокабелю.
- Режим TV  
Натисніть кнопку TV/DVD на пульті дистанційного керування, після чого на світлодіодному дисплеї на лицьовій панелі з'явиться "TV" (або вимкніть DVD-відеомагнітофон). Після цього ви можете приймати програми, що надходять по радіочастотному кабелю.

## Інший тип підключення кабелю відеовиходу

Існує кілька методів виводу відеосигналу без використання кабелю типу "Scart". Виберіть одне з описаних нижче підключень відеосигналу, що вас влаштовує найбільшою мірою.

- **Варіант 1:** Підключення до вихідного гнізда Video (складений відеосигнал).
- **Варіант 2:** Підключення до вихідного гнізда S-Video (роздільний відеосигнал).
- **Варіант 3:** Вихідні гнізда компонента Video.

### Режими виходу роздільного відеосигналу (S-Video), відеосигналу компонента і прогресивної розгортки

- Вихід S-Video і відеосигналу компонента доступний тільки в тому разі, коли ваш телевізор підтримує вхід S-Video або відеовхід від компонента, відповідно. Якщо вихід S-Video або відеовхід від компонента не працює, перевірте підключення до телевізора і установлення вибору входу TV.
- У порівнянні з стандартним черезрядковим відео прогресивне розгорнення подвоює кількість рядків розгорнення, подаваних у ваш телевізор, завдяки чому забезпечується більш стійке, без мерехтінь і чітке зображення в порівнянні з черезрядковим відео. Це можливо тільки в телевізорах, що підтримують прогресивну розгортку.
- Вихід прогресивної розгортки (576р). Користувачі повинні уявляти собі, що не всі телевізори з високим розділенням цілком сумісні з цим пристроєм, і можуть мати проблеми, що, при використанні прогресивної розгортки 576, полягають у появі спотворення зображення. Користувачеві рекомендується перемкнутися на вихід "standard definition" (стандартна чіткість). У разі виникнення питань, що стосуються сумісності вашого телевізора з даною моделлю DVD-відеомагнітофона 576р, звертайтеся в наш центр обслуговування покупців.

## Варіант 1: Підключення до вихідного гнізда Video (складений сигнал)

- З'єднайте вихідне гніздо VIDEO (жовте) OUT на DVD-відеомагнітофоні з вхідним гніздом VIDEO (жовте) на вашому телевізорі (або підсилювачі AV) відеокабелем (жовтим).
  - Ви будете одержувати задоволення від зображення постійно високої якості.
- З'єднайте вихідні гнізда AUDIO OUT на DVD-відеомагнітофоні з вхідними гніздами AUDIO IN на вашому телевізорі (або підсилювачі AV) аудіокабелями. (Див. сторінки 19-20.)

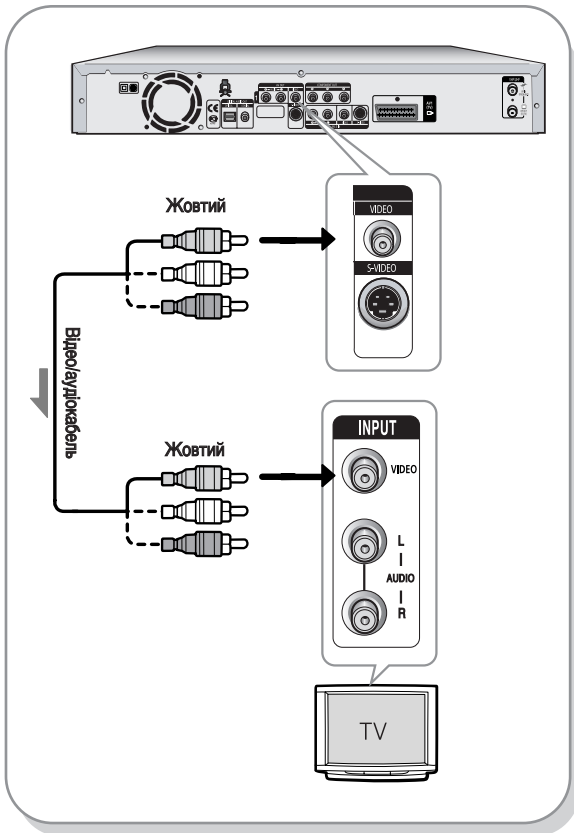

## Варіант 2: Підключення до вихідного гнізда S-Video

- З'єднайте вихідне гніздо S-VIDEO OUT на DVD-відеомагнітофоні з вхідним гніздом S-VIDEO на вашому телевізорі (або підсилювачі AV) кабелем S-Video (до комплекту постачання не входить).
- З'єднайте вихідні гнізда AUDIO OUT на DVD-відеомагнітофоні з вхідними гніздами AUDIO IN на вашому телевізорі (або підсилювачі AV) аудіокабелями.
  - Ви будете одержувати задоволення від зображення постійно високої якості.

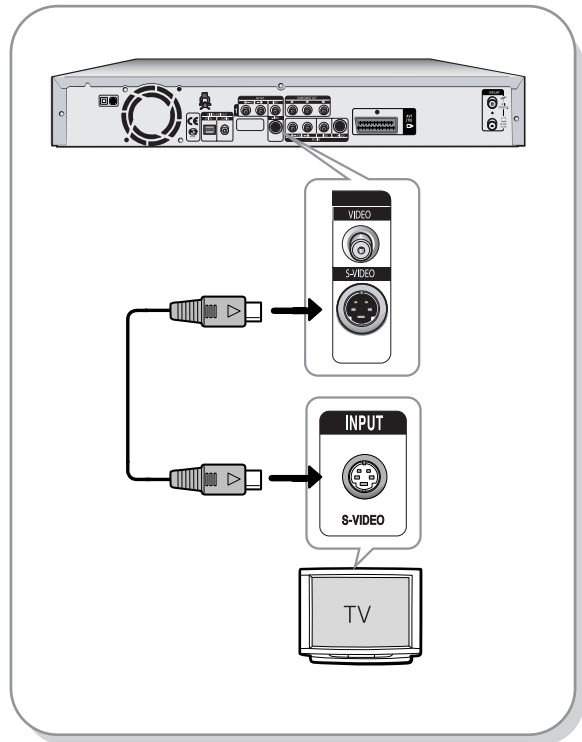

## Варіант 3: Вихідні гнізда компонента Video

- З'єднайте вихідні гнізда COMPONENT OUT (Y, P<sub>B</sub>, P<sub>R</sub>) на DVD-відеомагнітофоні з вхідними гніздами COMPONENT IN (Y, P<sub>B</sub>, P<sub>R</sub>) на вашому телевізорі (або підсилювачі AV) за допомогою відеокабелів компонента (до комплекту постачання не входять).
- З'єднайте вихідні гнізда AUDIO OUT на DVD-відеомагнітофоні з вхідними гніздами AUDIO IN на вашому телевізорі (або підсилювачі AV) аудіокабелями (білий і червоний).  
(Див. сторінки 19-20.)
- Після виконання підключення виконайте інструкції, що наведено на сторінках 34.
  - Ви будете одержувати задоволення від зображення високої якості з точним кольоровідтворенням.

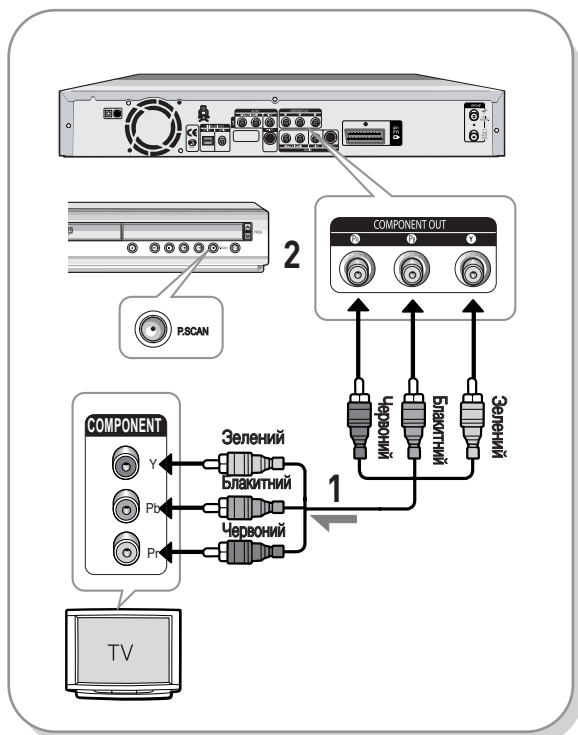

ПРИМІТКА

- Переконайтеся в правильності підключення кабелів кольоровідтворення. Вихідні гнізда компонента (Y, P<sub>B</sub>, P<sub>R</sub>) вашого DVD-відеомагнітофона мають бути підключені до відповідних вхідних гнізд компонента на вашому телевізорі.
- Прогресивна розгортка можлива тільки за умови установлення Video Out на Компонентный (Component). (Див. сторінку 34.)

## Інший тип підключення кабелю аудіовиходу

Існує кілька методів виводу аудіосигнала без використання кабелів типу "Scart". Виберіть одне з описаних нижче підключень аудіосигнала, що вас улаштує найбільшою мірою.

- Варіант 1:** Підключення до вашого телевізора.
- Варіант 2:** Підключення до стереопідсилювача з вихідними аудіо- і відеогніздами.
- Варіант 3:** Підключення аудіо- і відеопідсилювача з цифровим вихідним гніздом.

Виробляється по ліцензії компанії Dolby Laboratories. "Dolby" і складається з двох D символ є торговельними знаками компанії Dolby Laboratories.

"DTS" і "DTS Digital Out" є торговельними знаками компанії Digital Theater Systems, Inc.

## Варіант 1: Підключення до вашого телевізора

Якщо ваш телевізор обладнаний вхідними гніздами аудіо, використовуйте це з'єднання.

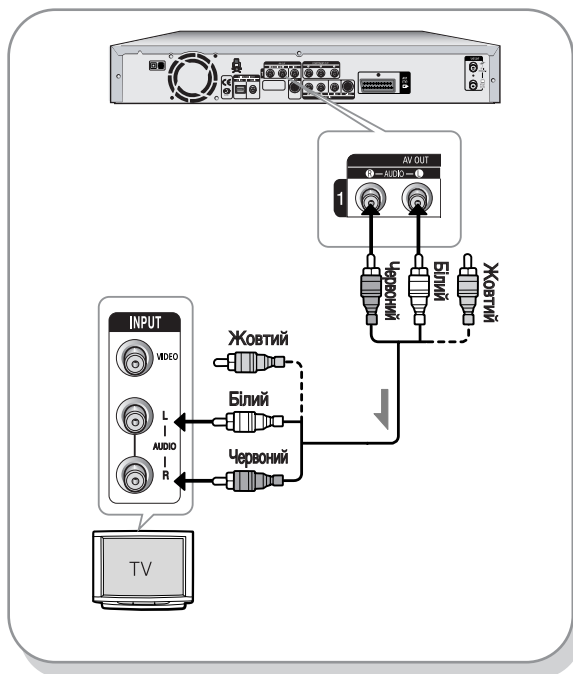

## Варіант 2: Підключення до стереопідсилювача з вихідними аудіо- і відеогніздами

Якщо ваш стереопідсилювач обладнаний тільки гніздами AUDIO INPUT (L та R), використовуйте гнізда AUDIO OUT.

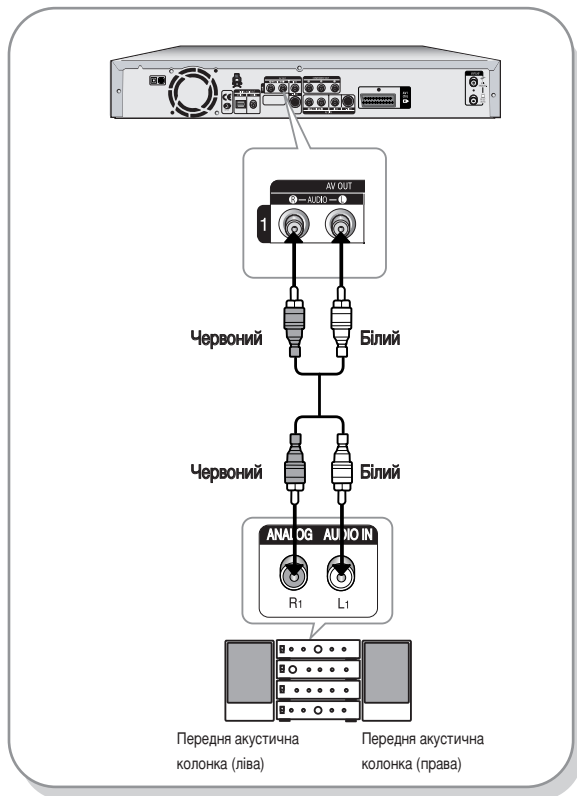

## Варіант 3: Підключення аудіо- і відеопідсилювача з цифровим вихідним гніздом

Якщо ваш аудіо- і відеопідсилювач обладнаний гніздом Dolby Digital, MPEG2 або DTS, використовуйте це з'єднання. Для одержання задоволення від звуку Dolby Digital, MPEG2 або DTS потрібно настроїти установаження аудіо (див. сторінку 32).

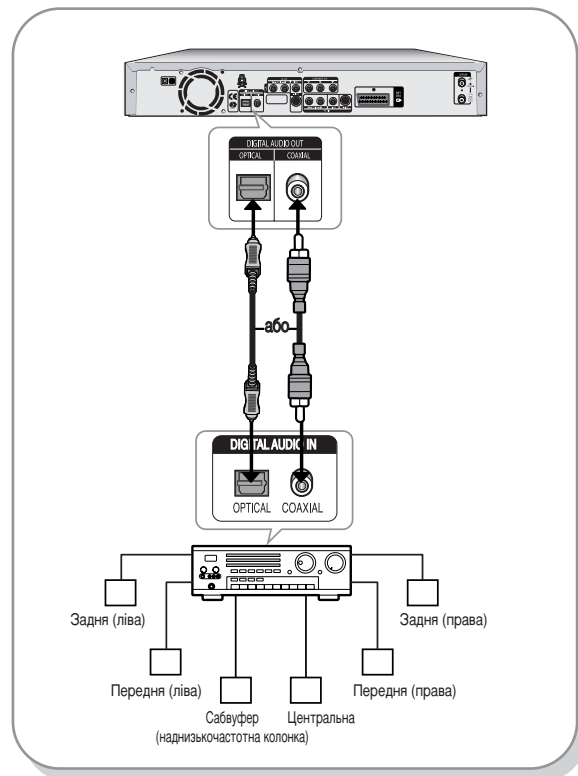

## Підключення до вхідного гнізда AV2 IN, DV

Це дозволяє підключати ваш DVD-відеомагнітофон до інших зовнішніх пристроїв і переглядати або записувати їхні вихідні сигнали.

- **Варіант 1:** Підключення касетного відеомагнітофона, телевізійної абонентської приставки (ТАП), DVD-плеєра або камкордера до вхідних гнізд AV2 IN.
- **Варіант 2:** Підключення DV-пристрою до вхідного гнізда DV IN.

### Варіант 1: Підключення касетного відеомагнітофона, телевізійної абонентської приставки (ТАП), DVD-плеєра або камкордера до вхідних гнізд AV2 IN

Підключення касетного відеомагнітофона або зовнішнього пристрою до вхідних гнізд AV2 IN DVD-відеомагнітофона. При цьому можна робити записи з підключеного пристрою (касетний відеомагнітофон, телевізійна абонентська приставка, DVD-плеєр або камкордер).

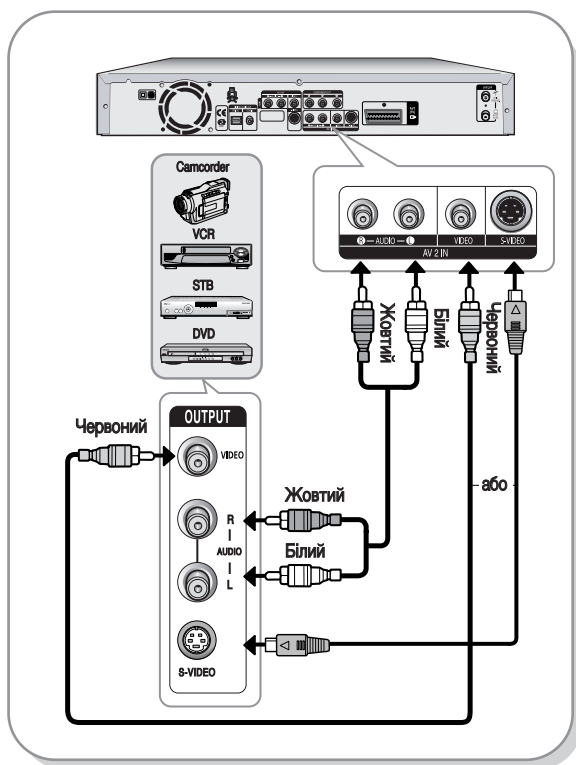

ПРИМІТКА

- Вибір AV2 IN здійснюється автоматично. Якщо не відбувається автоматичний вибір входу, натисніть кнопку INPUT для вибору потрібного входу.
- Запис вмісту, що захищений від копіювання, неможливий.

### Варіант 2: Підключення DV-пристрою до вхідного гнізда DV IN

Якщо на вашому цифровому камкордері є вихідне гніздо DV, з'єднайте його з цифровим гніздом DV вашого DVD-відеомагнітофона.

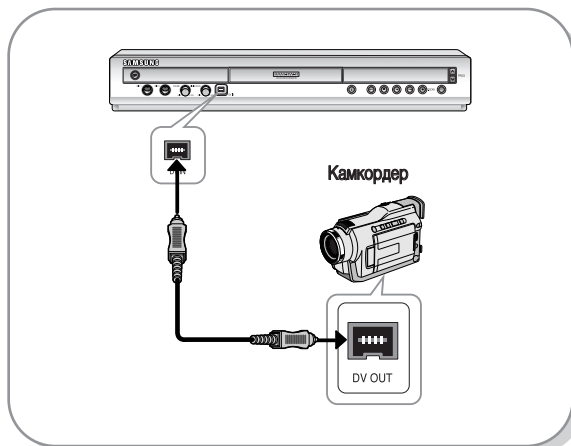

ПРИМІТКА

- Якщо не відбувається автоматичний вибір входу, натисніть кнопку INPUT для вибору потрібного входу.

# Настройка системы

Перемещение по экранним меню .....	22
Включение в сеть и автоматическая настройка .....	23
Установка часов .....	24
Попередняя настройка каналов за помощью функции автоматической настройки .....	25
Попередняя настройка каналов за помощью функции ручной настройки .....	26
Установка опций мови .....	27
Установка часу режиму тривалого відтворення .....	28
Автоматичне створення фрагмента .....	29
Настройка опцій зображень на дисплеї .....	30
Установлення опцій NICAM .....	31
Реєстрація Div(R) .....	31
Установка опцій аудіо .....	32
Установка опцій відеовиходу .....	33
Установка простої (порядкової) розгортки .....	34
Скасування простої (порядкової) розгортки .....	34
Установка опцій зображення (Video) .....	35
Установлення батьківського ключа .....	36

## Переміщення по екранним меню

Екранні меню дозволяють вам відкривати або закривати різні функції вашого DVD-відеомагнітофона. Для відкриття меню і переміщення по екранним меню користуйтеся перерахованими нижче кнопками.

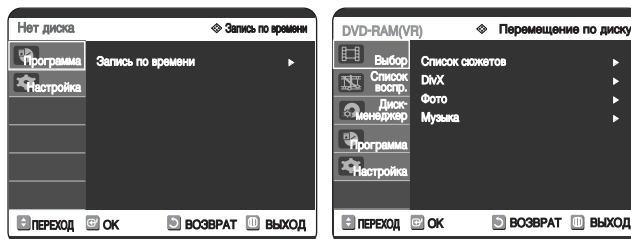

### 1 Кнопка MENU

Натисніть на цю кнопку на пульті дистанційного управління для того, щоб відкрити екранне головне меню. Натисніть знову для виходу з екранного меню.

### 2 Кнопки ▲/▼, ◀/▶

Натискайте ці кнопки на пульті дистанційного керування для переміщення відбіркої смуги ▲/▼, ◀/▶ з метою вибору опцій меню.

### 3 Кнопка OK

Натискайте цю кнопку на пульті дистанційного керування для підтвердження нових установлень.

### 4 Кнопка RETURN

Натисніть на цю кнопку на пульті дистанційного управління для повернення до попереднього відображуваного екрану меню або для виходу з екранного меню.

## Підключення до мережі і автоматична настройка

При первісному підключенні відбувається автоматична настройка вашого DVD-відеомагнітофона. Інформація про телевізійні станції і годинники зберігається в пам'яті. Процес самонастройки займає кілька хвилин, після чого ваш DVD-відеомагнітофон виявляється готовим до роботи.

- 1 Підключіть радіочастотний кабель відповідно до рисунка на сторінці 16. (Підключення вашого DVD-відеомагнітофона до телевізора з використанням радіочастотного кабелю та відео- і аудіокабеля).

- 2 Підключіть DVD-відеомагнітофон до мережі.  
Мерехтить "AUTO" на дисплеї лицьової панелі.

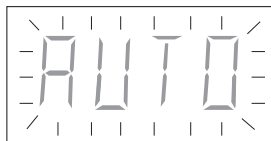

- 3 Натисніть цифрову кнопку для вибору мови.

Press 1 for English  
Touche 2 pour Français  
Drücken Sie 3 Für Deutsch  
Pulse 4 para Español  
Premere 5 per Italiano  
Нажмите 6 Для русского

- 4 Починається автоматична настройка.

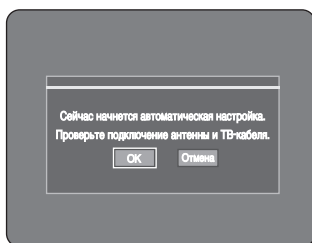

- 5 Натисніть кнопку ОК. Почнеться автоматичне сканування каналу.

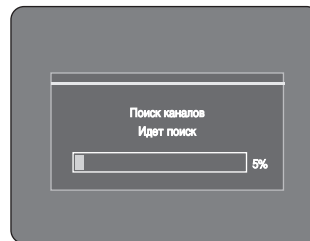

- Номера виявлених станцій автоматично зберігаються DVD-відеомагнітофоном.

- 6 Автоматичне сканування каналу завершується. Через 3-4 секунди ви побачите меню Установлення годинника. Якщо ви хочете негайно приступити до установки годинника, натисніть кнопку ОК.

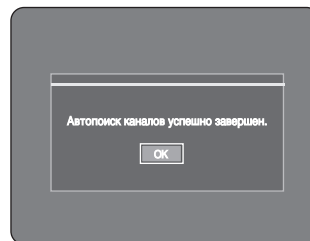

- 7 Проверка даты и часу.

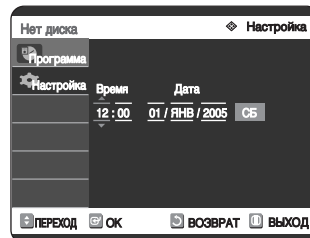

Щоб змінити дату та час, див. "Налаштування дати та часу" (див. сторінку 25).



ПРИМІТКА

- Після цього DVD-відеомагнітофон готовий до роботи. Функція "Підключення до мережі і автоматична настройка" уже зафіксована. Тому, якщо ви захочете змінити цю зафіксовану функцію, це можна зробити за допомогою попереднього настрійка на станції в екранному зображенні меню "Presetting Channels with the Manual Setup function" (попередня настройка каналів за допомогою функції ручного настрійка) (див. сторінку 26).
- Функцію автоматичної настройки можна активувати шляхом натискання кнопки (■) (СТОП) на пристрої і утримання її в натиснутому стані протягом не менш 5 секунд при вимкнутому живленні при відсутності диска в пристрої.

### 3 Натискайте кнопки ▲▼ для вибору **Настройка часов**, після чого натисніть кнопку **OK** або ►.

За допомогою навігаційних кнопок (▲▼◀▶) введіть час, дату або рік. Для прямого введення даних годинника користуйтеся цифровими кнопками. День тижня відображається автоматично.

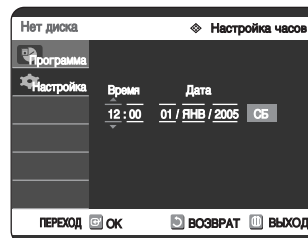

### 4 Натисніть кнопку **OK** для збереження дати і часу.

Якщо ви не натиснете кнопку **OK**, зазначені дані не зберуться.

## Установлення годинника

Це меню використовується для установлення реального часу. Ви повинні встановлювати час для того, щоб робити запис за таймером.

### 1 Натисніть кнопку **MENU**, коли пристрій знаходиться в режимі зупинки або в режимі Нет диска.

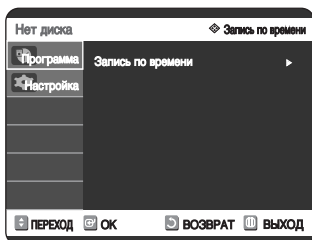

### 2 Натискайте кнопки ▲▼ для вибору **Настройка**, після чого натисніть кнопку **OK** або ►.

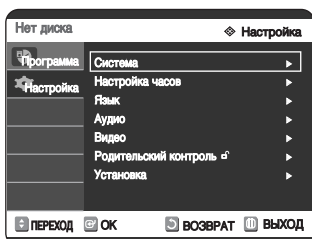

## Попередня настройка каналів за допомогою функції автоматичної настройки

Ця можливість пристрою дозволяє вам вручну налаштувати послідовний діапазон частот тюнера DVD-відеомагнітофона на антену або кабель - залежно від того, що ви вставили в гніздо Antenna In під час першого установлення.

- 1 Натисніть кнопку **MENU**, коли пристрій знаходиться в режимі зупинки або в режимі Нет диска.

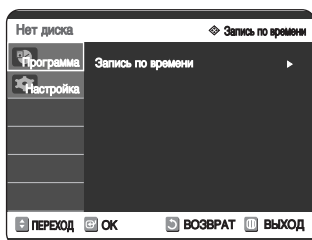

- 2 Натискайте кнопки ▲▼ для вибору **Настройка**, після чого натисніть кнопку **OK** або ►.

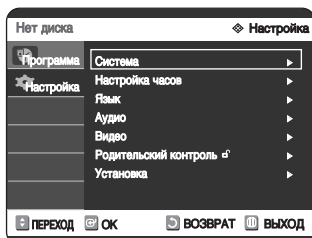

- 3 Натискайте кнопки ▲▼ для вибору **Установка**, після чого натисніть кнопку **OK** або ►.

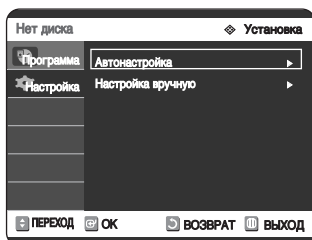

- 4 Натискайте кнопки ▲▼ для вибору **Автонастройка**, після чого натисніть кнопку **OK** або ►.

З'являється повідомлення "Ваши данные будут потеряны. Чтобы продолжить, нажмите [OK]; чтобы выйти - [MENU]".

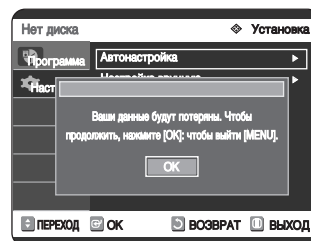

- 5 Натисніть кнопку **OK** для продовження. Якщо ви хочете вийти з цього меню, натисніть кнопку **MENU**.

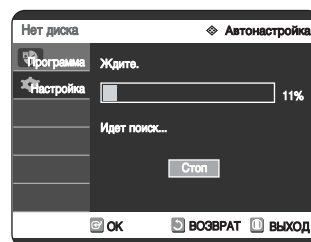

- 6 Починається сканування каналів. Для припинення дії функції автоматичного налаштування натисніть кнопку **OK**.

## Попередня настройка каналів за допомогою функції ручної настройки

Ця можливість пристрою дозволяє вам вручну розширювати список попередньо налаштованих каналів тими каналами, що були упущені функцією автоматичного пошуку каналів. Ви також маєте можливість вилучити непотрібний вам канал. Ви можете запрограмувати черговість каналів.

- 1 Натисніть кнопку **MENU**, коли пристрій знаходиться в режимі зупинки або в режимі Нет диска.

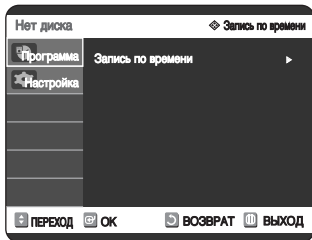

- 2 Натискайте кнопки **▲▼** для вибору **Настройка**, після чого натисніть кнопку **OK** або **▶**.

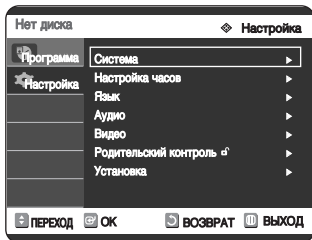

- 3 Натискайте кнопки **▲▼** для вибору **Установка**, після чого натисніть кнопку **OK** або **▶**.

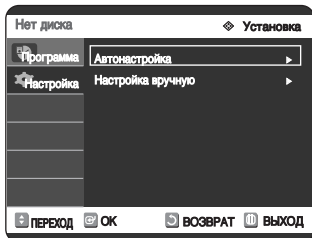

- 4 Натискайте кнопки **▲▼** для вибору **Настройка вручную**, після чого натисніть кнопку **OK** або **▶**.



- 5 Натискайте кнопки **▲▼** для вибору (PR), яку ви хочете редагувати, вилучити або замінити, після чого натисніть кнопку **OK** або **▶**. Виберіть **Ред.**, **Удалить** або **Заменить**.



• **У разі вибору Ред.:** Ви можете додавати або редагувати **программу**. Після виконання потрібних змін даних програми (CH, Название, MFT) виберіть **Сохранить**, після чого натисніть кнопку **OK**.

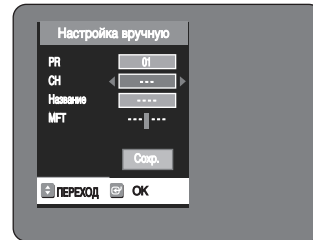

- **CH:** Настройка канала кнопками **◀▶**.
- **Название:** На екрані відображається найменування станції, автоматично визначене по сигналу мовлення. Якщо найменування станції не визначається, ви можете відредагувати найменування кнопками **▲▼**.
- **MFT:** Ви одержуєте можливість більш точної настройки частоти каналу кнопками **◀▶**.
- **У разі вибору Удалить:** Вилучення каналної інформації обраної програми.
- **У разі вибору Заменить:** Ви маєте можливість замінити каналну інформацію двох програм. Наприклад, якщо ви хочете замінити програми PR2 і PR5, виберіть **Заменить** на PR2, а потім натисніть **OK** або кнопку **▶** на PR5.

## Установка опцій мови

У разі попереднього установлення аудіо, субтитрів, меню диска, екранного меню вони автоматично активізуються при кожному перегляді вами кінофільму.  
Якщо обрана мова не записується на диск, відбувається вибір попередньо записаної мови.

- 1 Натисніть кнопку **MENU**, коли пристрій знаходиться в режимі зупинки або в режимі Нет диска.

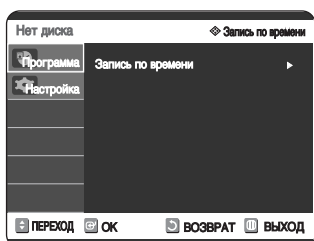

- 2 Натискайте кнопки ▲▼ для вибору **Настройка**, після чого натисніть кнопку **OK** або ►.

Не можна користуватися функціями Настройка під час відтворення диска.

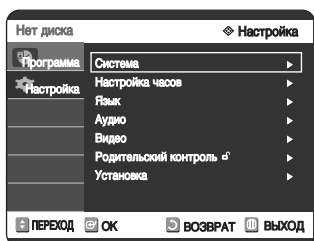

- 3 Натискайте кнопки ▲▼ для вибору **Язык** після чого натисніть кнопку **OK** або ►.

На екрані з'являється меню настройка мови.

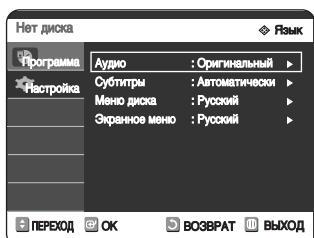

- 4 Натискайте кнопки ▲▼ для вибору опції потрібної мови, після чого натисніть кнопку **OK** або ►.

- **Аудио** : мова звукового супроводу від колонок.
- **Субтитры** : мова субтитрів.
- **Меню диска** : мова меню, що утримується на диску.
- **Экранное меню** : мова меню плеєра вашого DVD-відеоманітофона.

- 5 Натискайте кнопки ▲▼ для вибору потрібної мови, після чого натисніть кнопку **OK** або ►.

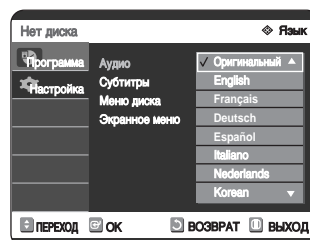

ПРИМІТКА

- Для повернення в попереднє меню натисніть кнопку RETURN або ◀.  
Для виходу з меню натисніть кнопку MENU.
- Обрана мова з'явиться тільки в тому разі, якщо вона підтримується на диску.

## Установка часу режиму тривалого відтворення

Якщо Ви заздалегідь встановите мову звуку його супроводження, меню диску і екранного меню, кожного разу при перегляді фільму вони будуть з'являтися автоматично.

Якщо обрану мову не записано на диску, буде обрано оригінальну, попередньо записану мову.

- 1 Натисніть кнопку **MENU**, коли пристрій знаходиться в режимі зупинки або в режимі Нет диска.

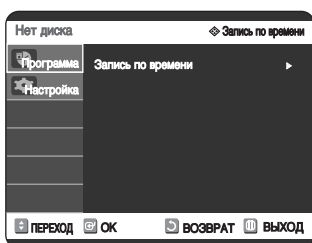

- 2 Натискайте кнопки ▲▼ для вибору **Настройка**, після чого натисніть кнопку **ОК** або ►.

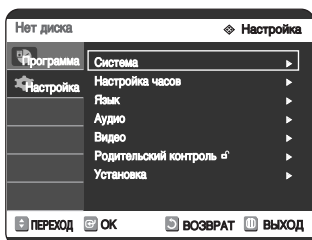

- 3 Натискайте кнопки ▲▼ для вибору **Система**, після чого натисніть кнопку **ОК** або ►.

На екрані з'являється меню системи.

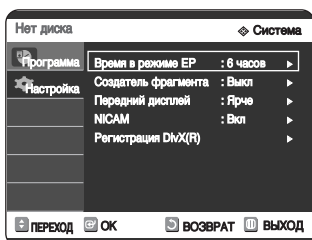

- 4 Натискайте кнопки ▲▼ для вибору **Время в режиме EP**, після чого натисніть кнопку **ОК** або ►.

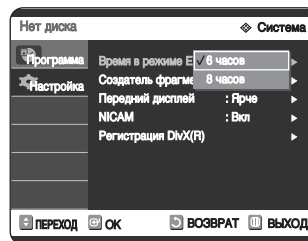

- 5 Натискайте кнопки ▲▼ для вибору потрібного часу, після чого натисніть кнопку **ОК** або ►.

# Автоматичне створення фрагмента

Ця функція діє тільки для дисків DVD-RW (у режимі відео) і DVD-R.

- 1 Натисніть кнопку **MENU**, коли пристрій знаходиться в режимі зупинки або в режимі Нет диска.

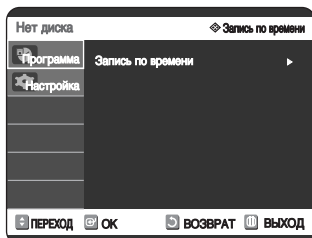

- 2 Натискайте кнопки ▲▼ для вибору **Настройка**, після чого натисніть кнопку **OK** або ►.

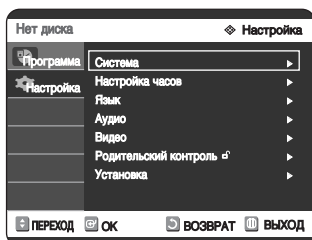

- 3 Натискайте кнопки ▲▼ для вибору **Система**, після чого натисніть кнопку **OK** або ►. На екрані з'являється меню системи.

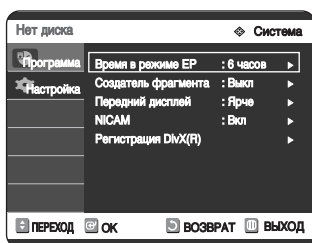

- 4 Натискайте кнопки ▲▼ для вибору **Создатель фрагмента**, після чого натисніть кнопку **OK** або ►.

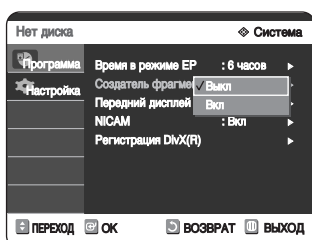

- 5 Натискайте кнопки ▲▼ для вибору **Вкл** або **Выкл**, після чого натисніть кнопку **OK** або ►.

- **Выкл** : Вибирайте цю опцію, якщо ви не хочете використовувати автоматичний формувач фрагментів.
- **Вкл** : Вибирайте цю опцію, якщо ви хочете використовувати автоматичний формувач фрагментів.

- 6 Натисніть кнопку **REC** для початку процесу запису. (Установлення швидкості запису описано на сторінці 41.) З'являється повідомлення "Хотите создать меню фрагментов после этой записи?".

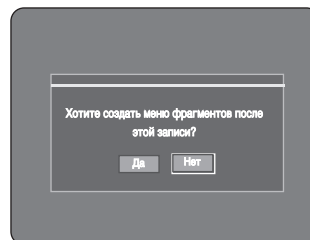

- 7 Натискайте кнопки ◀▶ для вибору **Да**, після чого натисніть кнопку **OK**.

- Новий фрагмент створюється відповідно до обраного режиму запису. Фрагмент буде мати тривалість близько 5 хвилин у режимах XP і SP і близько 15 хвилин у режимах LP і EP.

- 8 Для припинення запису натисніть кнопку **STOP**.

- 9 Для відображення обраних фрагментів закрийте диск (див. сторінку 83) і натисніть кнопку **DISC MENU**. З'явиться меню фрагментів.



УВАГА

- Функція автоматичного створення фрагментів не діє під час запису за таймером або при вимкненні живлення.
- Скасувати закриття дисків DVD-R неможливо.

## Настройка опцій зображень на дисплеї

Відрегулюйте яскравість дисплея на лицьовій панелі пристрою.

- 1 Натисніть кнопку **MENU**, коли пристрій знаходиться в режимі зупинки або в режимі Нет диска.

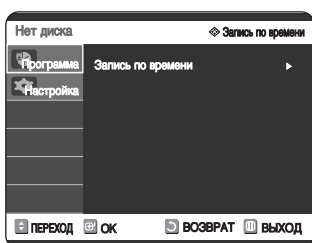

- 2 Натискайте кнопки ▲▼ для вибору **Настройка**, після чого натисніть кнопку **OK** або ►.

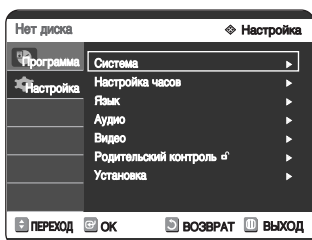

- 3 Натискайте кнопки ▲▼ для вибору **Система**, після чого натисніть кнопку **OK** або ►.  
На екрані з'являється меню системи.

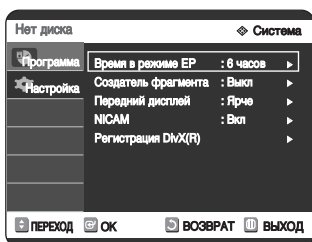

- 4 Натискайте кнопки ▲▼ для вибору **Передний дисплей**, після чого натисніть кнопку **OK** або ►.

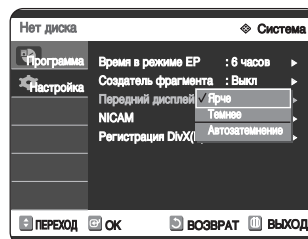

- 5 Натискайте кнопки ▲▼ для вибору пункту, що вимагається, після чого натисніть кнопку **OK** або ►.

- Ярче (Bright) : Яскравість зображення збільшується.
- Темнее (Dim) : Яскравість зображення знижується.
- Автотемнение (Auto Dim) : Яскравість зображення на екрані дисплея на лицьовій панелі автоматично зменшується.

## Установлення опцій NICAM

Існує 3 типи програм NICAM: NICAM стерео, NICAM моно і двомовна (передача на другій мові). Програми NICAM завжди супроводжуються стандартним монофонічним мовленням, і у вас є можливість вибору потрібного звукового супроводу шляхом установлення NICAM на Вкл або Выкл.

- 1 Натисніть кнопку **MENU**, коли пристрій знаходиться в режимі зупинки або в режимі Нет диска.

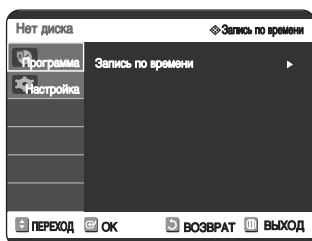

- 2 Натискайте кнопки ▲▼ для вибору **Настройка**, після чого натисніть кнопку **OK** або ►.

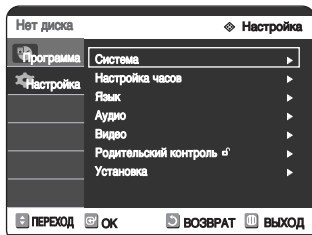

- 3 Натискайте кнопки ▲▼ для вибору **Система**, після чого натисніть кнопку **OK** або ►.  
На екрані з'являється меню системи.

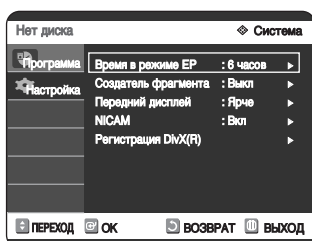

- 4 Натискайте кнопки ▲▼ для вибору **NICAM**, після чого натисніть кнопку **OK** або ►.

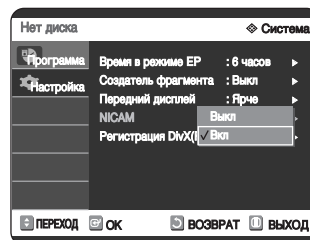

- 5 Натискайте кнопки ▲▼ для вибору **Вкл** або **Выкл**, після чого натисніть кнопку **OK** або ►.

- Выкл : Вибирайте цю позицію тільки для запису стандартного монофонічного звукового супроводу під час мовлення NICAM, якщо стереофонічний звук спотворюється через внутрішні умови прийому.
- Вкл : Режим NICAM.

## Реєстрація Div(R)

Користуйтеся реєстраційним кодом для реєстрації даного DVD-відеомагнітофона у форматі Div(R) Video On Demand (відео за вимогою). Для одержання додаткової інформації відвідайте сайт [www.divx.com/vod](http://www.divx.com/vod)

## Установка опцій аудіо

Записуючий пристрій DVD можна під'єднати до зовнішнього підсилювача або домашнього кінотеатру. Дозволяє налаштувати аудіопристрій та звук з урахуванням аудіосистеми, яка використовується.

- 1 Натисніть кнопку **MENU**, коли пристрій знаходиться в режимі зупинки або в режимі Нет диска.

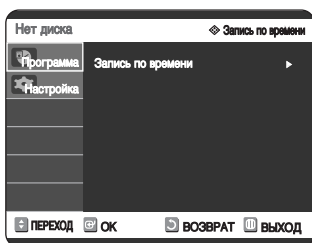

- 2 Натискайте кнопки **▲▼** для вибору **Настройка**, після чого натисніть кнопку **OK** або **▶**.

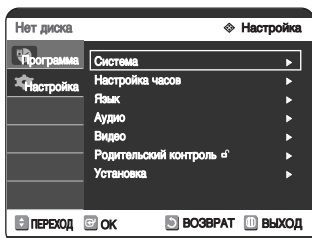

- 3 Натискайте кнопки **▲▼** для вибору **Аудио**, після чого натисніть кнопку **OK** або **▶**. На екрані з'являється меню налаштування.

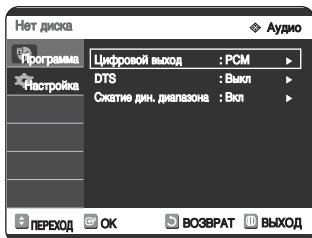

- 4 Натискайте кнопки **▲▼** для вибору опції, що вимагається, аудіо, після чого натисніть кнопку **OK** або **▶**.

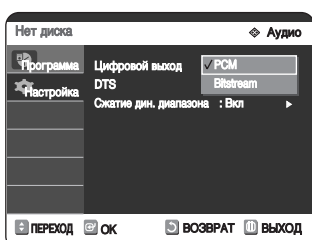

- 5 Натискайте кнопки **▲▼** для вибору пункту, що вимагається, після чого натисніть кнопку **OK** або **▶**.



ПРИМІТКА

- Для повернення в попереднє меню натисніть кнопку RETURN або **◀**. Для виходу з меню натисніть кнопку MENU.

## Опції аудіо

### Цифровий вихід

1. PCM (ИКМ): Вибирайте цю опцію (імпульсно-кодова модуляція) у тих випадках, коли у вас немає апаратури, що може декодувати сигнал у форматі Dolby Digital (або MPEG-2). Коли ви відтворюєте звуковий трек, що записаний у форматі Dolby Digital (або MPEG-2), цифровий вихід перетвориться в ІКМ-стерео.
2. Потік двійкових даних: Аудіовихід Dolby Digital (або MPEG-2) являє собою потік двійкових даних. Вибирайте цю опцію в тих випадках, коли ваш аудіо- і відеоприймач або аудіо- і відеопідсилювач мають декодер Dolby Digital (або MPEG-2).



ПРИМІТКА

- Установлення цифрового виходу є придатним як для аудіо у форматі Dolby Digital, так і для аудіо у форматі MPEG-2. Вихід звукового треку LPCM завжди являє собою ІКМ-сигнал. Він ніяк не пов'язаний з установленням Dolby Digital.
- Необхідно правильно вибирати цифровий вихід, оскільки в протилежному разі ви не почуєте звуковий супровід або буде чутний гучний шум.

### Технологія DTS

1. **Викл** : Сигнал DTS не виводиться. Вибирайте цю опцію в тих випадках, коли ваш аудіо- і відеоприймач або аудіо- і відеопідсилювач не мають декодера DTS.
2. **Вкл** : При відтворенні треку DTS через цифровий вихід виводиться двійниковий потік даних, що уявляє собою навколишній звук цифрового домашнього театру. Вибирайте цю опцію тільки в тих випадках, коли ваш аудіо- і відеоприймач (або аудіо- і відеопідсилювач) мають декодер DTS.



ПРИМІТКА

- При відтворенні звукового треку, що записаний за технологією DTS, звуковий сигнал не виходить з аудіовиходу AV.

### Динамічний стиск

Ця опція діє тільки у разі виявлення сигналу у форматі Dolby Digital.

1. **Викл**: Ви можете насолоджуватися переглядом фільму в стандарті Динамічного діапазону.
2. **Вкл**: При відтворенні звукових треків фільму на невеликій гучності або від невеликих акустичних колонок система може здійснювати відповідний стиск, щоб зробити більш помітним вміст на невеликій гучності і виключити неприємні переходи на занадто велику гучність.

## Установка опцій відеовиходу

Ви можете одержувати задоволення від високоякісного зображення за рахунок підключень системи передачі кольору RGB або відеосигналу компонента.

- 1 Натисніть кнопку **MENU**, коли пристрій знаходиться в режимі зупинки або в режимі Нет диска.

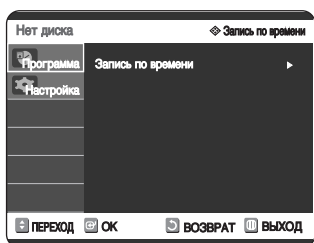

- 2 Натискайте кнопки **▲▼** для вибору **Настройка**, після чого натисніть кнопку **OK** або **▶**.

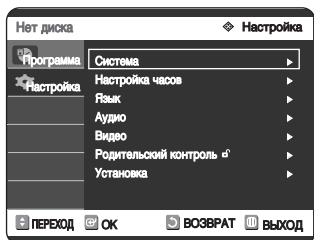

- 3 Натискайте кнопки **▲▼** для вибору **Видео**, після чого натисніть кнопку **OK** або **▶**. На екрані з'являється меню налаштування відео.

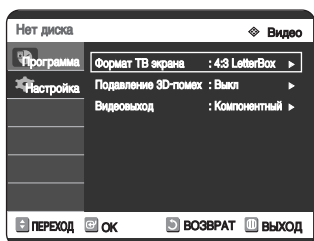

- 4 Натискайте кнопки **▲▼** для вибору **Видеовыход**, після чого натисніть кнопку **OK** або **▶**.

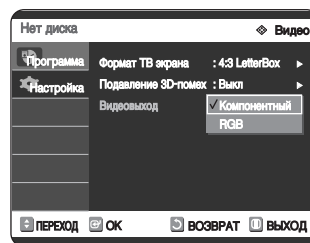

<b>Компонентный</b> (Component)	Вибирайте цю опцію, коли відеомагнітофон підключений до телевізора з гніздом Component.
<b>RGB</b>	Вибирайте цю опцію для виводу сигналів RGB.

- 5 Натискайте кнопки **▲▼** для вибору пункту, що вимагається, після чого натисніть кнопку **OK** або **▶**.

У режимі Component ви можете установлювати відеовихід на прогресивну (P.SCAN) або черезрядкову розгортку (див. сторінку 34).

Існують наступні гнізда відеовиходу.

### Гніздо відеовиходу

Режим установления		Режим Компонентный		Режим RGB
		Режим P.SCAN выключенный (режим черезрядковой разгортки)	Режим P.SCAN выключенный (ТВ в режим прогрессивной разгортки)	
Выходное гнездо	Выход Компонентный (Y, Pb, Pr)	0	0 (ТВ в режим прогрессивной разгортки)	X
	AV1 "Scart"			
	R, G, B	X	X	0
	Складеный	0	X	X
	Складеный видеовыход	0	X	0
	Выход S-Video	0	X	0

## Установка простої (порядкової) розгортки

Якщо телевізор підтримує просту розгортку, то для одержання задоволення від перегляду натисніть кнопку P.SCAN на лицьовій панелі DVD-відеомагнітофона.

- 1 Коли пристрій знаходиться в режимі зупинки, натисніть кнопку **P.SCAN** на лицьовій панелі DVD-відеомагнітофона. З'явиться повідомлення "Нажми [Да] для підтвердження вкл прогрессивной развертки. Для отказа нажмите [Нет]." Натискайте кнопки ◀ ▶ для вибору **Да**, а потім натисніть кнопку **OK**.

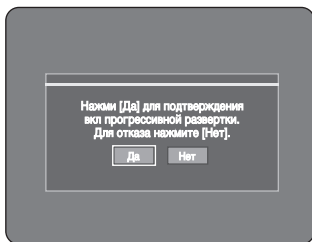

- 2 З'явиться повідомлення "Переключи ТВ на прогрессивную развертку., Чтобы отменить, нажми кнопку STOP.,". Натисніть кнопку **OK**.

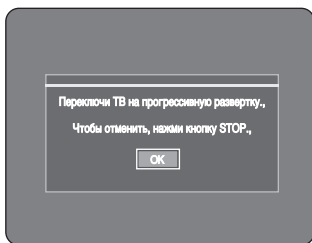

- 3 З'явиться повідомлення "Режим видео Прогрессивной развертка".

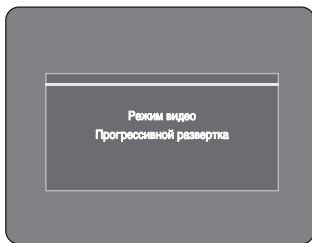

ПРИМІТКА

- Установлення простої розгортки доступне тільки при установленні відеовиходу на Component.
- У разі натискання під час відтворення кнопки **P.SCAN** на лицьовій панелі DVD-відеомагнітофона на екрані з'являється повідомлення "функция доступна только в режиме останова."
- Установлення простої розгортки доступне тільки в тому разі, коли DVD-відеомагнітофон знаходиться в режимі зупинки.

## Скасування простої (порядкової) розгортки

- 1 Коли пристрій знаходиться в режимі зупинки, натисніть кнопку **P.SCAN** на лицьовій панелі DVD-відеомагнітофона. З'явиться повідомлення "Нажми [Да] для подтверждения вкл чересстрочной развертки. Для отказа нажмите [Нет].". Натискайте кнопки ◀ ▶ для вибору **Да**, а потім натисніть кнопку **OK**.

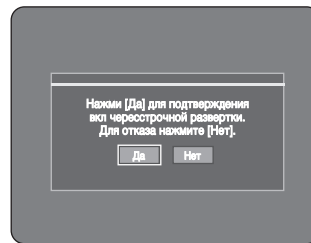

- 2 З'явиться повідомлення "Переключи ТВ на чересстрочной развертку., Чтобы отменить, нажми кнопку STOP.,". Для дезактивування натисніть кнопку **СТОП**. Натисніть кнопку **OK**.

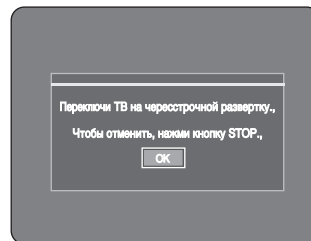

- 3 З'явиться повідомлення "Режим видео Чересстрочная развертка".

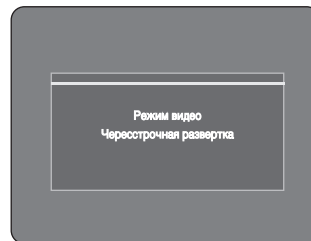

ПРИМІТКА

- При використанні телевізора, що не підтримує режим простої розгортки, не натискайте кнопку **P.SCAN**. У разі натискання на екрані нічого не відобразиться.
- Якщо ви помилково натиснете кнопку **P.SCAN**, коли ваш телевізор не підтримує режим простої розгортки, вам доведеться анулювати режим простої розгортки. Для цього натисніть кнопку **P.SCAN** на лицьовій панелі 3 рази. Екран відновиться після загасання світлодіода **PSO** на дисплеї лицьової панелі.

# Установка опцій зображення (Video)

Ця функція дозволяє вам настроїти установлення екрана телевізора.

- 1 Натисніть кнопку **MENU**, коли пристрій знаходиться в режимі зупинки або в режимі Нет диска.

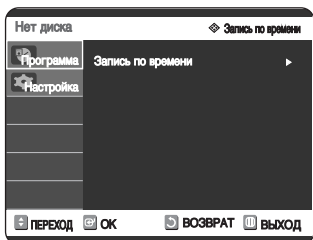

- 2 Натискайте кнопки **▲▼** для вибору **Настройка**, після чого натисніть кнопку **OK** або **▶**.

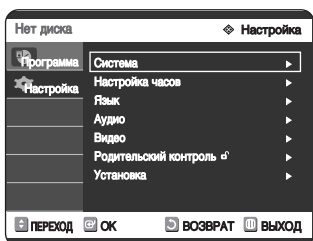

- 3 Натискайте кнопки **▲▼** для вибору **Видео**, після чого натисніть кнопку **OK** або **▶**. На екрані з'являється меню настройки відео.

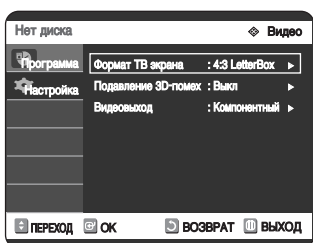

- 4 Натискайте кнопки **▲▼** для вибору опції, що вимагається, відео, після чого натисніть кнопку **OK** або **▶**.

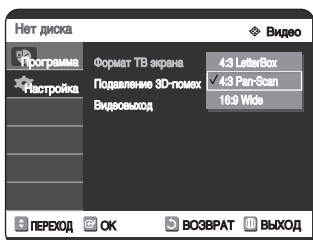

- 5 Натискайте кнопки **▲▼** для вибору пункту, що вимагається, після чого натисніть кнопку **OK** або **▶**.



ПРИМІТКА

- Натисніть кнопку RETURN або **◀** для повернення в попереднє меню. Для виходу з меню натисніть кнопку MENU.

## Опції зображення (відео)

Ця функція залежить від типу диска. Вона може не працювати з дисками деяких типів.

### Розмір зображення на екрані телевізора

Залежно від типу наявного у вас телевізора ви можете заохотити відрегулювати коефіцієнт пропорційності екрана.

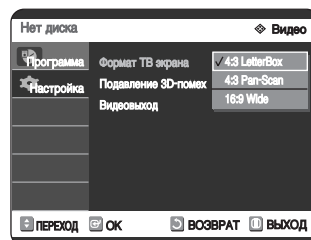

- **4:3 Letter Box** : Вибирайте цю опцію, коли ви хочете бачити екран з повним коефіцієнтом пропорційності 16:9, незважаючи на те, що коефіцієнт пропорційності екрана вашого телевізора 4:3. У верхній і нижній частинах з'являться чорні смуги.
- **4:3 Pan-Scan** : Вибирайте цю опцію для телевізора звичайного розміру, коли ви хочете бачити центральну частину екрана з коефіцієнтом пропорційності 16:9. (При цьому крайні ліва і права частини кадру будуть обрізані.)
- **16:9 Wide**: Ви можете бачити на своєму широкоекранному телевізорі повний кадр при коефіцієнті пропорційності 16:9.

Заглушення 3D-перешкод (зглушення перешкод при зміні місця)

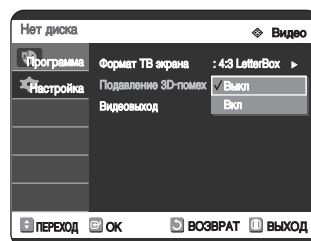

- **Вкл** : За рахунок заглушення перешкод забезпечується більш чітке зображення (для запису).
- **Выкл** : Нормальний режим

## Установлення батьківського ключа

Функція батьківського ключа працює в комплексі з дисками DVD, що мають рейтинг. Ця функція допомагає вам контролювати типи дисків, що переглядає ваша родина. На диску є до 8 рівнів рейтингу.



- 1 Натисніть кнопку **MENU**, коли пристрій знаходиться в режимі зупинки або в режимі Нет диска.

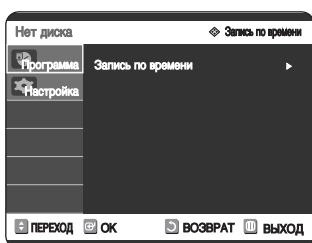

- 2 Натискайте кнопки **▲▼** для вибору **Настройка**, після чого натисніть кнопку **OK** або **▶**.

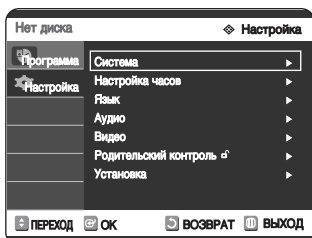

- 3 Натискайте кнопки **▲▼** для вибору **Родительский контроль**, після чого натисніть кнопку **OK** або **▶**.

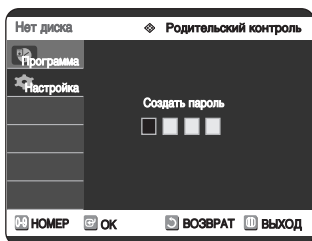

- 4 Уведіть 4-розрядний пароль за допомогою кнопок **0-9** на пульті дистанційного керування. На екрані з'явиться повідомлення "Подтвердите пароль". Ще раз уведіть ваш пароль.

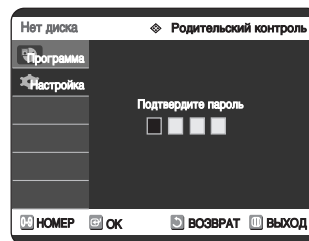

- 5 Натискайте кнопку **OK** або **▶** для вибору **Пароль**.

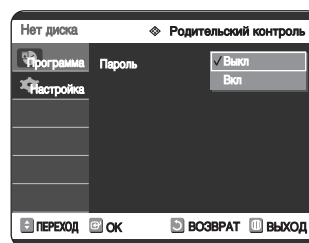

- 6 Натискайте кнопки **▲▼** для вибору **Вкл** або **Выкл**, після чого натисніть кнопку **OK** або **▶**.



ПРИМІТКА

- Натисніть кнопку **RETURN** або **◀** для повернення в попереднє меню. Для виходу з меню натисніть кнопку **MENU**.

## Якщо ви забули ваш пароль

- 1 Витягніть диск.
- 2 Утримуйте **▶▶** (прискорене прокручування) на лицьовій панелі не менш 5 секунд.

## Про рівень рейтингу

- 1 Натискайте кнопки ▲▼ для вибору **Рейтинг**.

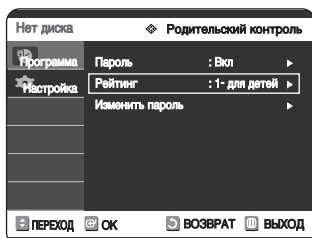

- 2 Натисніть кнопку **OK** або ►.  
На екрані з'явиться рівень рейтингу.

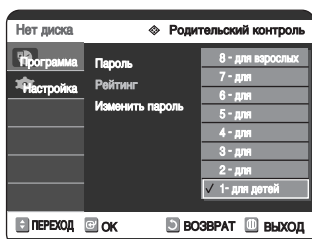

- 3 Натискайте кнопки ▲▼ для вибору рівня рейтингу, що вимагається вам, після чого натисніть кнопку **OK** або ►.  
Наприклад, якщо ви вибираєте рівень до 6, то диски з рівнями 7, 8 не будуть відтворюватися. Більший номер указує на те, що програма призначена тільки для дорослих.

## Про зміну пароля

- 1 Натискайте кнопки ▲▼ для вибору **Изменить пароль**.

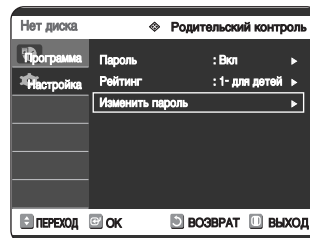

- 2 Натисніть кнопку **OK** або ►.  
На екрані з'явиться повідомлення "Введите пароль".

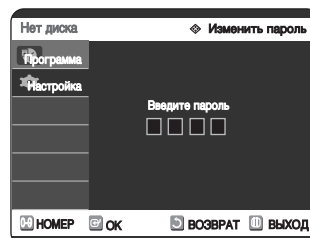

- 3 Уведіть 4-розрядний пароль за допомогою кнопок **0-9** на пульті дистанційного керування.  
На екрані з'явиться повідомлення "Подтвердите пароль".  
Ще раз уведіть ваш пароль.

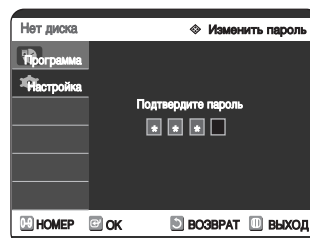

ПРИМІТКА

- Якщо ви забули свій пароль, дивіться сторінку 36.

# Запис

У цьому розділі описані різні методи запису на DVD.

Перед записом.....	38
Запис поточної телевізійної програми при перегляді .....	40
Запис з зовнішнього устаткування при перегляді .....	42
Копіювання з камкордера.....	43
Виконання однокнопоквого запису (OTR) .....	44
Виконання запису за таймером .....	45
Гнучкий запис (тільки при запису за таймером) .....	46
Редагування списку запланованих записів.....	46
Видалення списку запланованих записів .....	47
Запис по стандартному списку запису за таймером .....	48

## Перед записом

Цей пристрій може робити запис на дисках різних типів. Перед початком запису прочитайте наведено нижче інструкції і виберіть диск потрібного вам типу.

### Доступні для запису диски

Цей відеомагнітофон може робити запис на наступних дисках.

DVD-RAM	DVD-RW	DVD-R
		

- Диски DVD-RW і DVD-RAM являють собою диски багаторазового перезапису.
- Диски DVD-R являють собою диски однократного запису.

### Сумісність відеомагнітофонів Samsung з відеомагнітофонами інших компаній

Тип дисків	Формат запису	Записувальний пристрій	Закриття диска	Додатковий запис до відеомагнітофона Samsung
DVD-RAM	Режим VR	Samsung	X	Доступний для запису
		Інша компанія	X	Доступний для запису
DVD-RW	Режим VR	Samsung	закритий	Недоступний для запису
			не закритий	Доступний для запису
		Інша компанія	закритий	Недоступний для запису
			не закритий	Доступний для запису
	Режим V	Samsung	закритий	Недоступний для запису
			не закритий	Доступний для запису
Недоступний для запису	Інша компанія	закритий	Недоступний для запису	
		не закритий	Недоступний для запису	
DVD-R	Режим V	Samsung	закритий	Недоступний для запису
			не закритий	Доступний для запису
		Інша компанія	закритий	Недоступний для запису
			не закритий	Недоступний для запису



ПРИМІТКА

- Закриття диска
  - Це закриває диск DVD-R/RW, і додатковий запис не може бути зроблений.
- Скасування закриття диска
  - Це дозволяє зробити додатковий запис на диск DVD-RW, на якому вже є запис, що виконаний на DVD-відеомагнітофоні.
  - Для диска DVD-RW, на якому було зроблено одномоментний запис (DAO) на ПК, не можна скасувати закриття запису.
  - Для диска DVD-RW, на якому був зроблений запис у режимі відео на відеомагнітофоні іншого виробника, не можна скасувати закриття запису.
  - Для диска DVD-R не можна скасувати закриття запису.



ПРИМІТКА

- Можливий запис лише каналів, які транслюються в системах PAL та SECAM.

## Формати запису

Оскільки номенклатура функцій залежить від типу диска, вибирайте диск, що вас влаштує більше за інші. Після уставки нового диска на екрані з'являється наступне повідомлення.

DVD-RAM: Використовувати диск після форматування.

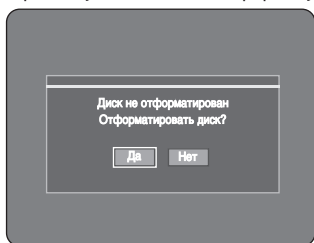

DVD-RW: Після первинної установки чистого диска з'являється повідомлення "Диск не инициализирован. Проинициализировать диск?". При виборі Да буде зроблене форматування диска в режимі VR.

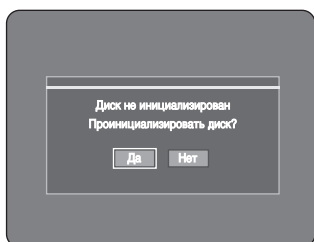

Якщо ви хочете формувати диск у режимі VR або в режимі Video керуйтеся розділом "Форматування диска" на сторінці 81.

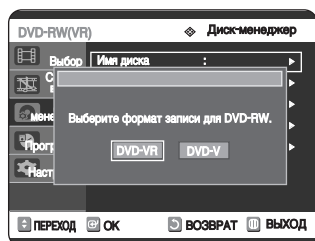

DVD-R: Форматування диска не потрібно. Підтримується тільки режим запису Video.

### DVD-RW (режим Video)/-R

- Після закриття дисків DVD-R і DVD-RW і при встановленому на Оп формувачі фрагментів створення фрагментів буде виконуватись автоматично. Довжина фрагмента (інтервал між фрагментами) залежить від режиму запису.
- Просте редагування (видалення сюжетів/зміна імені сюжету).

### DVD-RW (режим VR)/-RAM

- У цьому режимі можливе використання безлічі функцій редагування (наприклад, вилучання всього сюжету, вилучання частини сюжету і т.д.).
- Різні опції редагування з використанням створеного списку для відтворення.

## Режим запису

Виберіть один з чотирьох режимів запису шляхом багаторазового натискання кнопки REC MODE, коли пристрій знаходиться в режимі зупинки, залежно від часу запису, що вимагається вам, і якості зображення.

Як правило, якість запису підвищується зі зменшенням часу запису. У режимі FR (гнучкий запис) здійснюється автоматична настройка на найбільш прийнятний режим запису залежно від часу, що залишається, на диску і тривалості запису за таймером. Ця функція дозволяє вибір тільки одного режиму (з режимів XP, SP, LP і EP), і ви можете використовувати цей режим для проведення запису за таймером.

Режим	Характеристика	Час запису Швидкість передачі
XP (режим високої якості)	Вибирається при необхідності одержання зображення високої якості.	Приблизно 1 година Близько 8 Мбит/с
SP (режим стандартної якості)	Вибирається для одержання запису стандартної якості.	Приблизно 2 години Близько 4 Мбит/с
LP (режим тривалого запису)	Вибирається, коли потрібна велика тривалість запису.	Приблизно 4 години Близько 2 Мбит/с
EP (продовжений режим)	Вибирається, коли потрібно ще більша тривалість запису.	Приблизно 6 годин Близько 1,2 Мбит/с Приблизно 8 годин Близько 0,8 Мбит/с
FR (гнучкий запис)	Тільки для запису за таймером, див. сторінку 46.	Приблизно 60-480 хвлин. Близько 0,8-8 Мбит/с.

## Недоступне для запису відео

Запис захищеного від копіювання відео на цьому DVD-відеомагнітофоні неможливий.

При надходженні до DVD-відеомагнітофона під час запису сигналу захисту від копіювання процес копіювання припиняється, і на екрані з'являється наступне повідомлення.

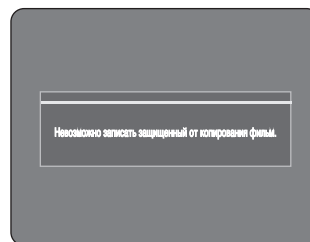

### Інформація про сигнали контролю копіювання

У телевізійних передачах, що містять сигнали контролю копіювання, може бути один з трьох наступних сигналів: Copy-Free (необмежене копіювання), Copy-Once (однократне копіювання) і Copy-Never (копіювання заборонено). Якщо ви хочете записати програму типу Copy-Once, користуйтеся диском DSD-RW с CPRM у режимі VR і диском DVD-RAM.

Носій	Тип сигналу	Copy-Free	Copy-Once	Copy-Never
DVD-RW (версія 1.1)		○	-	-
DVD-RW (версія 1.1) с CPRM				
у режимі VR		○	○*	-
у режимі Video		○		-
DVD-R		○		-
DVD-RAM (версія 2.0)		○	○*	-

\* Якщо програма "Copy-Once" була записана, те повторний її запис неможливий.

### - Захист вмісту доступного для запису носія (CPRM)

CPRM - це механізм зв'язку запису з носієм, на якому він записаний. Він підтримується деякими DVD-відеомагнітофонами, але лише деякими DVD-плеєрами. Кожен чистий доступний для запису диск DVD має унікальний 64-бітний ідентифікатор носія, що нанесений на BCA. Під час запису на диск захищеного вмісту воно може бути закодовано 56-розрядним криптомеричним шифром 32 з ідентифікатора носія. Під час відтворення ідентифікатор зчитується з BCA і використовується для генерування ключа кодування вмісту диска. Якщо вміст диска скопійований на інший носій, ідентифікатор буде відсутній або буде помилковим, у результаті чого розшифровка даних виявиться неможливою.

## Про ключ ИНФО (INFO)

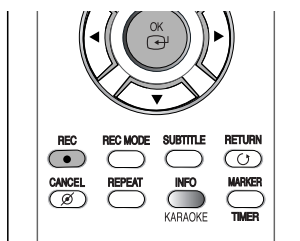

Функція ИНФО дозволяє вам візуально контролювати поточний стан і зміну стану відтворення і запису. Зміст відображуваного екрана залежить від типу і стану диска.

## Перевірка доступного простору диска (Інформація про диск)

Під час проведення запису на використаний раніше диск необхідно переконатися в наявності на ньому достатнього для запису простору. При використанні дисків DVD-RW і DVD-RAM у вас є можливість звільнити простір диска шляхом вилучення сюжетів.

- Натисніть кнопку INFO. На екрані з'являється вікно інформації про диск. Пункти на дисплеї можуть бути різними - залежно від типу диска і формату запису.

1	DVD-RAM(VR)	Інфо о диске	2
3	Имя диска	Disc	
4	Всего сюжетов	15	
5	Всего для воспроизведения	2	
6	Доступное время записи	02:12 SP	
	Защита	Нет защиты	
	Экран	Запись : PR 1 (SP)	
	01 Янв 2005 Сб	12:00	7

1. Тип диска
2. Поточна інформація про диск
3. Ім'я диска
4. Усього сюжетів: Загальна кількість сюжетів
5. Усього для відтворення: Загальна кількість файлів для відтворення
6. Доступний час запису: Максимально можлива тривалість запису в кожному режимі запису (приблизно)
7. Дата: Поточна дата і час

## Запис поточної телевізійної програми при перегляді



### Перед початком запису

Переконайтеся в тім, що на диску є достатній доступний для запису простір. Виконайте установлення режиму запису.

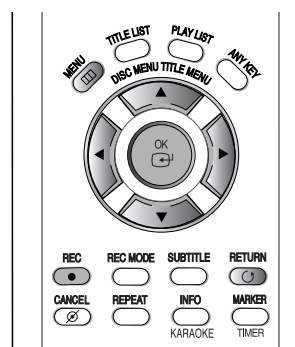

- 1 Натисніть кнопку OPEN/CLOSE і вставте записуваний диск у лоток для диска.

- 2 Натисніть кнопку OPEN/CLOSE, щоб закрити лоток для диска.

Дочекайтеся зникнення "LOAD" з дисплея на лицьовій панелі. Якщо використовується диск DVD-RAM, що раніше не використовувався, вам буде запропоновано отформатувати диск. Зробіть необхідний вибір кнопками ◀▶, після чого натисніть кнопку OK (див. сторінку 39).

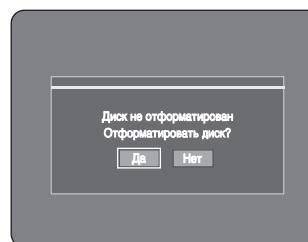

Якщо використовується диск DVD-RW, що раніше не використовувався, то насамперед з'явиться повідомлення про те, що диск не проініціалізований з питанням про те, чи необхідна ініціалізація (див. сторінку 39).

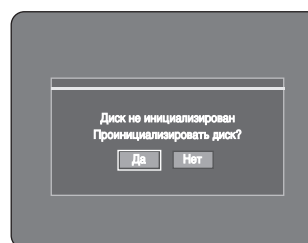

**3** Натисніть кнопку **PROG** (⊖/⊕) або цифрові кнопки (Ⓜ~Ⓜ) для вибору поточної програми, що ви хочете записати.

**4** Кілька разів натисніть кнопку **REC MODE** (або натисніть кнопку **REC MODE**, а потім кнопку **▲▼**), щоб вибрати швидкість (якість) запису.

→ **SP** → **LP** → **EP** → **XP**

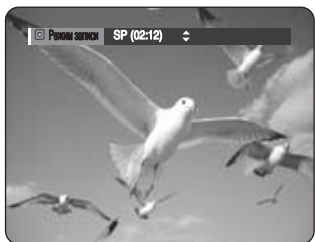

**5** Натисніть кнопку **REC**. Спочатку на екрані з'являється інформація про канал, а потім починається запис. На дисплеї лицьової панелі відображається іконка (○).



Для візуального контролю поточного стану диска і ходу запису натисніть кнопку **INFO**, і з'явиться інформація про диск.

DVD-RAM(VR) Інфо о диске	
Имя диска	Disc
Всего сюжетов	15
Всего для воспроизведения	2
Доступное время записи	02:12 SP
Защита	Нет защиты
Экран	Запись : AV 1 [SP]
01 ЯНВ 2005 СБ	12:00

Ще раз натисніть кнопку **INFO** для візуального контролю інформації про хід запису.

DVD-RAM(VR) Інфо о записи	
Название	01.JAN.2005 12:00 AV
	1
Записываемый сюжет	15
Время создания	01.ЯНВ.2005 12:00
Время записи	00:02:05
01 ЯНВ 2005 СБ	12:00

## Зупинка запису

Для зупинки або припинення поточного запису натисніть кнопку зупинки (⊘).

- При використанні дисків DVD-RAM/DVD-RW/DVD-R на екрані з'являється повідомлення "Відновлення інформації про диск. Трохи почекайте." (Updating the information of disc. Please wait for a moment)



ПРИМІТКА

- Ви можете під час запису змінити режим запису і PROG (Програму).
- Коли на диску не залишається вільного для запису простору, запис автоматично припиняється.
- На диск можна записати до 99 сюжетів.
- У разі вибору захищеного від копіювання зображення, запис автоматично припиняється.
- Перед початком запису на дисках DVD-RAM/DVD-RW їх необхідно отформатувати. Більшість нових дисків надходять у продаж не отформатованими.
- Не використовуйте в цьому пристрої авторські диски DVD-R.

## Запис з зовнішнього устаткування при перегляді



### Перед початком запису

Переконайтеся в наявності на диску достатнього для запису простору. Виконайте установа режиму запису.

**1** Натисніть кнопку **OPEN/CLOSE** і помістіть доступний для запису диск у лоток для диска.

**2** Натисніть кнопку **OPEN/CLOSE**, щоб закрити лоток для диска.

Дочекайтеся зникнення "LOAD" з дисплея на лицьовій панелі. Якщо використовується диск DVD-RAM, що раніше не використовувався, вам буде запропоновано отформатувати диск. (див. сторінку 39).  
Якщо використовується диск DVD-RW, що раніше не використовувався, з'явиться повідомлення з питанням, чи необхідно в першу чергу ініціалізувати диск (див. сторінку 39).

**3** Натисніть кнопку **INPUT** для вибору джерела вводу відповідно до підключення, що ви зробили.

Зображення на дисплеї лицьової панелі змінюється в наступній послідовності:

→ PR Number → AV1 → AV2 → DV

Якщо ви підключили цифровий камкордер, натисніть кнопку **INPUT** для вибору **DV**. (Див. сторінку 43.)

**4** Кілька разів натисніть кнопку **REC MODE** (або натисніть кнопку **REC MODE**, а потім кнопку **▲▼**), щоб вибрати швидкість (якість) запису.

→ SP → LP → EP → XP



**5** Натисніть кнопку **REC**.

### Введення паузи під час запису

Для того, щоб зробити паузу під час запису, натисніть кнопку **⏸**.

- Для поновлення запису ще раз натисніть кнопку **⏸**.
- Під час паузи ви можете перемикає канали натисканням кнопок **PROG** (**⏪** / **⏩**).

### Зупинка запису

Для зупинки або припинення поточного запису натисніть кнопку зупинки (**⏹**).

- При використанні дисків DVD-RAM/DVD-RW/DVD-R на екрані з'являється повідомлення "Відновлення інформації про диск. Трохи почекайте." (Updating the information of disc. Please wait for a moment)



ПРИМІТКА

- Ви можете під час запису змінити режим запису і **PROG** (Програму).
- Коли на диску не залишається вільного для запису простору, запис автоматично припиняється.
- На диск можна записати до 99 сюжетів.
- У разі вибору захищеного від копіювання зображення, запис автоматично припиняється.
- Перед початком запису на дисках DVD-RAM/DVD-RW їх необхідно отформатувати. Більшість нових дисків надходять у продаж не отформатованими.
- Не використовуйте в цьому пристрої авторські диски DVD-R.

## Копіювання з камкордера

Ви можете керувати камкордером за допомогою інтерфейсу IEEE1394 (DV).



### Перед початком

Переконайтеся в наявності на диску достатнього для запису простору. Установіть режим запису.

**1** Натисніть кнопку **OPEN/CLOSE** і помістіть доступний для запису диск у лоток для диска.

**2** Натисніть кнопку **OPEN/CLOSE**, щоб закрити лоток для диска. Дочекайтеся зникнення "LOAD" з дисплея на лицьовій панелі. Якщо використовується диск DVD-RAM, що раніше не використовувався, вам буде запропонований отформатувати диск. (див. сторінку 39). Якщо використовується диск DVD-RW, що раніше не використовувався, з'явиться повідомлення з питанням, чи необхідно в першу чергу ініціалізувати диск (див. сторінку 39).

**3** Кілька разів натисніть кнопку **REC MODE** (або натисніть кнопку **REC MODE**, а потім кнопку **▲▼**), щоб вибрати швидкість (якість) запису.

→ SP → LP → EP → XP



**4** Натисніть кнопку **INPUT** для вибору **DV**. Якщо ви встановили вхід на DV, у верхній частині екрана з'являється меню відтворення/запису, що дозволяє керувати роботою камкордера.



**5** Виберіть іконку Play у верхній частині екрана для ініціювання камкордера, і знайдіть позицію початку запису. Для ініціювання камкордера можна натиснути кнопку PLAY на пульті дистанційного керування.

**6** Для того, щоб почати запис, скористайтеся кнопками **◀▶** для вибору іконки (●) у верхній частині екрана, після чого натисніть кнопку **OK**.

Для пуску запису ви можете натиснути кнопку **REC** на пульті дистанційного керування. Для відображення на екрані іконок, що пов'язані з відтворенням, натисніть яку-небудь кнопку-стрілку на пульті дистанційного керування.

### Зупинка запису

Для зупинки або припинення поточного запису натисніть кнопку зупинки (⊙).

- При використанні дисків DVD-RAM/DVD-RW/DVD-R на екрані з'являється повідомлення "Відновлення інформації про диск. Трохи почекайте." (Updating the information of disc. Please wait for a moment.)



ПРИМІТКА

- Ви можете під час запису змінити режим запису і PROG (Програму).
- Коли на диску не залишається вільного для запису простору, запис автоматично припиняється.
- На диск можна записати до 99 сюжетів.
- У разі вибору захищеного від копіювання зображення, запис автоматично припиняється.
- Перед початком запису на дисках DVD-RAM/DVD-RW їх необхідно отформатувати. Більшість нових дисків надходять у продаж не отформатованими.
- Не використовуйте в цьому пристрої авторські диски DVD-R.

## Виконання однокнопкового запису (OTR)



Ви можете настроїти DVD-відеомагнітофон на запис 30-хвилинними інкрементами шляхом натискання кнопки REC.

**1** Якщо ви хочете записувати телевізійний канал, натискайте кнопку **PROG** (⊙/⊙) або цифрові кнопки для вибору каналу, що вимагається.

Якщо ви хочете робити запис через підключений зовнішній компонент, натисніть кнопку **INPUT** для вибору відповідного зовнішнього входу (**AV1**, **AV2** або **DV**).

- ТЕЛЕВІЗІЙНА ПРОГРАМА: 1 - 99.

**2** Для пуску запису натисніть кнопку **REC**.



**3** Для установлення часу запису, що вимагається, кілька разів натискайте кнопку **REC**.

→ 0:30 → 1:00 → ... 8:00 → Выкл →



ПРИМІТКА

- Значення лічильника таймера зменшується кожну хвилину з 8:00 до 0:00, після чого DVD-відеомагнітофон припиняє запис.

Для здійснення візуального контролю поточного стану диска і ходу запису натисніть кнопку **INFO**, і на екрані з'явиться інформація про диск.

DVD-RAM(VR) Інфо о диске	
Имя диска	Disc
Всего сюжетов	15
Всего для воспроизведения	2
Доступное время записи	02:12 SP
Защита	Нет защиты
Экран	Запись : AV 1 [SP]
01 ЯНВ 2005 СБ	12:00

Ще раз натисніть кнопку **INFO**.

Після цього ви можете стежити за інформацією про записуваний сюжет.

DVD-RAM(VR) Інфо о записи	
Название	01 JAN 2005 12:00 AV
Записываемый сюжет	1
Время создания	01 ЯНВ 2005 12:00
Время записи	00:02:05
01 ЯНВ 2005 СБ	12:00

За 30 секунд до завершення запису, на екрані з'являється повідомлення з питанням, чи хочете ви, щоб відеомагнітофон вимкнувся після закінчення запису.

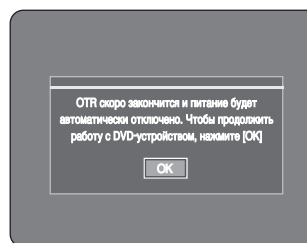

### Зупинка запису

Натисніть кнопку зупинки (⊙). З'являється повідомлення "Остановить запись?".

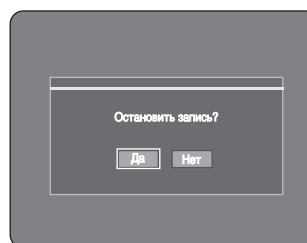

- Натискайте кнопки ◀ ▶ для вибору Да, після чого натисніть кнопку **OK**.
- Або повторно натисніть кнопку зупинки.

# Виконання запису за таймером

## Перед початком запису

1. Перевірте підключення антенного кабелю.
2. Перевірте залишок часу запису на диску.
3. Перевірте правильність установлення дати і часу.  
Перед тим, як почати запис за таймером, переконайтесь в правильності установлення годинника. (див. сторінку 24)

- 1 Коли пристрій знаходиться в режимі зупинки, натисніть кнопку **TIMER**.

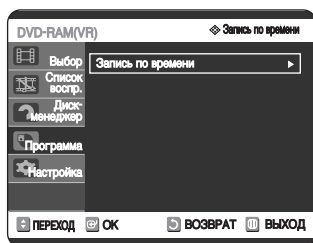

### Використання кнопки MENU

- Коли пристрій знаходиться в режимі зупинки, натисніть кнопку **MENU**.
- За допомогою кнопок **▲▼** виберіть **Программа**, потім натисніть кнопку **OK** або **▶**.

- 2 Натисніть кнопку **OK** або кнопку **▶**.

- З'являється екран Запис за таймером.

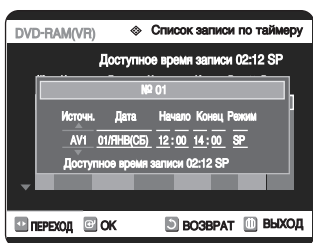

- 3 Виконайте установлення опції запису за таймером.

- Заповніть пункти введення за допомогою кнопок-стрілок і цифрових кнопок.  
**◀▶** : Переміщення в попередній/наступний пункт.  
**▲▼** : Установлення значення.

- **Джерело**: Джерело відеовходу ("AV1" або "AV2") або канал телевізійного трансляції, з якого ви хочете здійснювати запис за таймером.

- **Дата**: Функція запису за таймером дозволяє встановлювати час запису в межах одного місяця. Виконайте установлення дня запису (день/місяць).

01/ЯНВ(СБ)	Ежедневно
02/ЯНВ(ВС)	ПН-СБ
03/ЯНВ(ПН)	ПН-ПТ
⋮	Кажд. СБ
⋮	⋮
30/ЯНВ(ВС)	⋮
31/ЯНВ(ПН)	Кажд. ВС

- **Час початку/закінчення**: Час початку і закінчення запису за таймером.

- **Режим (режим запису)**:

- **FR** (гнучкий запис): Вибирається, коли ви хочете автоматично встановлювати якість відео. У режимі гнучкого запису оптимальний режим запису налаштовується автоматично відповідно до залишку часу на диску і тривалості запису за таймером. Ця функція вибирає тільки один з режимів **XP**, **SP**, **LP** і **EP**.
- **XP** (висока якість): Вибирається, коли якість відео має істотне значення. (Приблизно 1 година).
- **SP** (стандартна якість): Вибирається для запису зі стандартною якістю. (Приблизно 2 години).
- **LP** (низька якість): Вибирається, коли потрібна велика тривалість запису. (Приблизно 4 години).
- **EP** (продовжена): Вибирається, коли потрібно ще більша тривалість запису. (Приблизно 6 або 8 годин).



ПРИМІТКА

- При здійсненні запису в режимі **EP** на диск DVD-RW(V)/R запис може тривати менш 6 або 8 годин, оскільки в пристрої використовується система кодування **VBR** (перемінний потік даних). Наприклад, коли ви записуєте програму з великою кількістю дій, вона використовує більш високу бітову швидкість передачі даних, що, у свою чергу, займає більший простір диска.

## 4 Натисніть кнопку **OK**.

- На лицьовій панелі з'явиться  .  
Це означає, що запис за таймером реєструється.

Якщо **установлення таймера накладаються одне на інше** Запис програм виробляється відповідно до черговості. Якщо встановлюється запис за таймером першої програми, а потім знову встановлюється запис за таймером другої програми і відбувається накладення часу запису програм, на екрані з'являється наступне повідомлення: "Це установлення є ідентичним першому". Це повідомлення вказує на те, що перша програма має пріоритет. Запис другої програми починається після завершення запису першої програми.

**Для виходу без збереження поточного установлення** натисніть кнопку **MENU**.

**Для повернення в попереднє меню** натисніть кнопку **RETURN**, якщо ви не хочете встановлювати запис за таймером.

## 5 Для припинення дії установлення запису за таймером вимкніть живлення. Після увімкнення живлення функція запису за таймером не буде активізуватися.

- Якщо диск не усталений, мерехтить  .



ПРИМІТКА

- Час запису за таймером може відрізнитися від встановленого часу залежно від стану диска і загального стану запису за таймером (наприклад, накладення часу запису один на одного, або коли попередній запис закінчується не більш ніж за 2 хвилини до часу початку наступного запису).
- Ви можете робити запис за таймером до 12 програм.

## Гнучкий запис (тільки при запису за таймером)



У режимі гнучкого запису оптимальний режим запису налаштовується автоматично відповідно до залишку часу на диску і тривалості запису за таймером. Ця функція вибирає тільки один з режимів **XP**, **SP**, **LP** і **EP**, і ви можете використовувати цей режим для запису за таймером.

Настройка запису в гнучкому режимі таке ж, як для запису за таймером. При настройці режиму по кроку 3 виконайте установлення режиму гнучкого запису (**FR Mode**).

## Редагування списку запланованих записів



При редагуванні списку записів за таймером виконайте наведено нижче вказівки.

### 1 Коли пристрій знаходиться в режимі зупинки, натисніть кнопку **TIMER**.

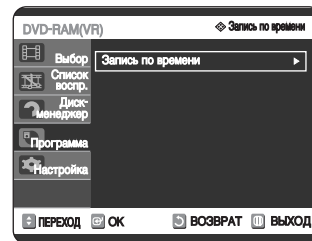

#### Використання кнопки **MENU**

- Коли пристрій знаходиться в режимі зупинки, натисніть кнопку **MENU**.
- Виберіть **Программа** натисканням кнопок **▲▼**, після чого двічі натисніть кнопку **OK** або **▶**.

### 2 Натисніть кнопку **OK** або **▶**.

### 3 Натисніть кнопку **RETURN**, щоб закрити екран **Зап п/таймеру**.

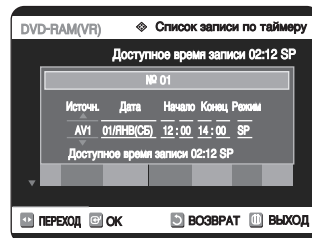

### 4 Натискайте кнопки **▲▼** для вибору номера запису за таймером, що ви хочете редагувати, після чого натисніть кнопку **OK** або **▶**.

- Відображаються пункти **Ред** і **Удал**.



- 5** Натискайте кнопки ▲▼ для вибору **Ред.**, після чого натисніть кнопку **OK** або ►.
- Відображається список записів за таймером. Відредагуйте пункти, що ви хочете модифікувати. Додаткова інформація про список записів за таймером приведена в розділі (Виконання записів за таймером).

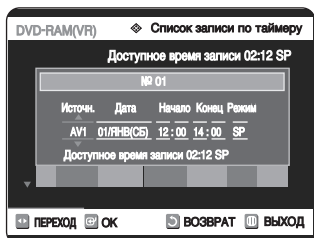

- 6** Натисніть кнопку **OK** для підтвердження відредагованого установлення.

- 7** Після завершення операції натисніть кнопку **MENU**. Екран меню зникне.

## Видалення списку запланованих записів



При видаленні пунктів зі списку запланованих записів виконуйте наведено нижче інструкції.

- 1** Коли пристрій знаходиться в режимі зупинки, натисніть кнопку **TIMER**.

### Використання кнопки **MENU**

- Коли пристрій знаходиться в режимі зупинки, натисніть кнопку **MENU**.
- Виберіть **Программа** натисканням кнопок ▲▼, після чого двічі натисніть кнопку **OK** або ►.

- 2** Натисніть кнопку **OK** або ►.

- 3** Натисніть кнопку **RETURN**, щоб закрити екран **Запис за таймером**.

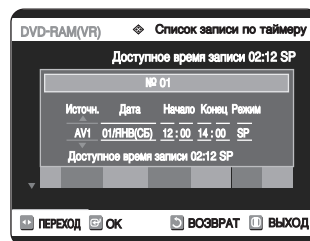

- 4** Натискайте кнопки ▲▼ для вибору номера запису за таймером, який ви хочете вилучити, після чого натисніть кнопку **OK** або ►.
- Відображаються пункти **Ред** і **Удали**.



- 5** Натискайте кнопки ▲▼ для вибору **Удал.**, після чого натисніть кнопку **OK** або ►.
- У повідомленні про підтвердження вилучення вам буде запропоноване "Ви дійсно хочете вилучити № 01?"

- 6** Натискайте кнопки ◀▶ для вибору **Да**, після чого натисніть кнопку **OK**.
- Обраний пункт буде вилучений зі списку.

- 7** Після завершення операції натисніть кнопку **MENU**. Екран меню зникне.

## Запис по стандартному списку запису за таймером

Якщо час пуску відповідно до списку запланованих записів настає у той момент, коли пристрій вимкнений, виконується автоматичне вимкнення пристрою і починається запис.

- 1 Коли виконується запланований запис, на екрані телевізора програма, що записується, не відображається.
  - Якщо ви хочете дивитися по телевізору програму, що записується, натисніть кнопку TV/DVD.
  - Якщо ви не хочете дивитися по телевізору програму, що записується, ще раз натисніть кнопку TV/DVD.

### Припинення запису

Натисніть кнопку **STOP** (⊙) і з'явиться повідомлення, що запитує, чи потрібно зупинити запис.

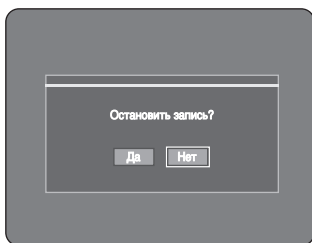

- При виборі **Да** запис припиняється.
- При виборі **Нет** запис триває.



ПРИМІТКА

- Якщо на диску недостатньо доступного для запису простору або якщо під час запису надходить сигнал захисту від копіювання, запис припиняється.

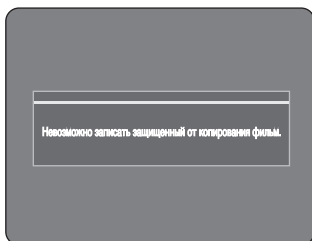

- Якщо на диску немає вільного простору або якщо диск є недоступним для запису, функція запису не активізується. (Ви зможете зробити запис після заміни диска.)

# Відтворення

У цьому розділі наведено опис базових функцій відтворення, а також відтворення за типом диска.



Dolby Digital



DTS



Цифрове аудіо

**STEREO**

Стерео

**PAL**

Система телевізійної трансляції у Великобританії, Франції, Німеччині і т.д.



DivX



MP3

Перед відтворенням .....	49
Відтворення диска .....	50
Відтворення аудіо - CD/MP3 .....	59
Рисунок .....	63
Відтворення MPEG4 .....	64
Відтворення списку сюжетів .....	65

## Перед відтворенням

Перед початком відтворення диска прочитайте приведену нижче інформацію.

### Регіональний код (тільки DVD-Video)



DVD-відеомагнітофон і диски кодується по регіонах. Для забезпечення можливості відтворення ці регіональні коди повинні збігатися. Якщо коди не збігаються, диск не буде відтворюватися. Регіональний номер цього DVD-відеомагнітофона написаний на його задній панелі.

### Типи дисків, що можуть бути відтворені

Типи дисків	Логотип диска	Зміст, що записується	Форма диска	Максимальний час відтворення
DVD-ВІДЕО		АУДІО + ВІДЕО	Однобічний (12 см)	240
			Двобічний (12 см)	480
			Однобічний (8 см)	80
			Двобічний (8 см)	160
АУДІО-CD		АУДІО	Однобічний (12 см)	74
			Однобічний (8 см)	20
ВІДЕО-CD		АУДІО	Однобічний (12 см)	74
			Однобічний (8 см)	20
DVD-RAM		АУДІО + ВІДЕО	Однобічний 12 см (4,7 ГБ)	1 (XP: Відмінна якість)
				2 (SP: Стандартна якість)
				4 (LP: Тривале відтворення)
			Двобічний 8 см (9,4 ГБ)	6 или 8 (EP: Продовжене відтворення)
				2 (XP: Відмінна якість)
				4 (SP: Стандартна якість)
DVD-RW		АУДІО + ВІДЕО	12 см (4,7 ГБ)	1 (XP: Відмінна якість)
				2 (SP: Стандартна якість)
				4 (LP: Тривале відтворення)
				6 или 8 (EP: Продовжене відтворення)
DVD-R		АУДІО + ВІДЕО	12 см (4,7 ГБ)	1 (XP: Відмінна якість)
				2 (SP: Стандартна якість)
				4 (LP: Тривале відтворення)
				6 или 8 (EP: Продовжене відтворення)
CD-R/RW		JPEG		
DVD-R/RW		MP3		
/RAM		MPEG4		



ПРИМІТКА

- Залежно від типу диска час завантаження може бути до однієї хвилини.

### Диски, відтворення яких неможливо

- DVD-Video з регіональним номером не "5" і не "ALL".
- DVD-RAM 12 см 2,6 ГБ і 5,2 ГБ
- Авторський диск DVD-R 3,9 ГБ
- Диски DVD-RAM, DVD-RW (режим VR), запис яких виконаний не у відповідності зі стандартом відеозапису.
- DVD-R зі скасуванням закриття диска, DVD-RW зі скасуванням закриття диска (режим V), запис яких був виконаний на іншій апаратурі.
- Диски DVD-ROM/DVD-RW/PD/MV тощо.
- CVD/CD-ROM/CDV/CD-G/CD-I.



ПРИМІТКА

- DVD-відеомагнітофон може працювати тільки з дисками, що сумісні з стандартом DVD-RAM, версія 2.0.
- Функції відтворення і/або запису можуть не діяти для дисків деяких типів або у разі, коли виконувалось налаштування спеціальних операцій, наприклад зміна кута огляду і коефіцієнта пропорційності. Докладна інформація про диски написана на коробці. Обов'язково користуйтеся цією інформацією.
- Не допускайте забруднення диска або появи на ньому подряпин. Поява на робочій поверхні слідів від торкання пальцями, бруду, пилу, подряпин або відкладень від сигаретного диму може зробити його непридатним для запису.
- Залежно від плеєра, диска і умов запису відтворення дисків DVD-RAM/RW/R на деяких DVD-відеомагнітофонах може виявитися неможливим.

## Відтворення диска

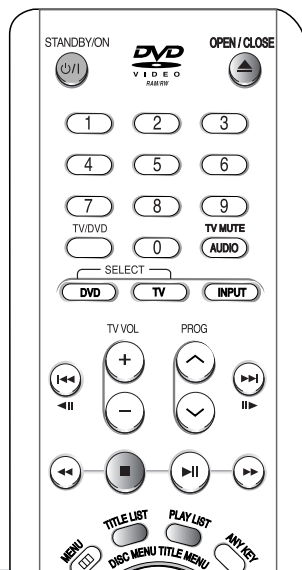

**1** Натисніть кнопку **OPEN/CLOSE**.

**2** Аккуратно уставляйте диск у лоток етикеткою нагору.

**3** Закрийте лоток диска натисканням кнопки **OPEN/CLOSE**.

- Лоток для диска вашого DVD-відеомагнітофона закривається, і автоматично починається відтворення диска.
- Відеомагнітофон не починає автоматичне відтворення диска після першого включення.
- Після включення відеомагнітофона і при наявності диска в лотку пристрій активізується і очікує появи стану зупинки.
- Натисніть кнопку **PLAY** для пуску відтворення.
- Якщо ви уставите диск **MP3**, ваш DVD-відеомагнітофон відобразить на екрані список файлів і почне відтворення.
- Якщо вставити диск **JPEG**, папки та файли відобразяться у вигляді піктограми.
- Якщо ви хочете, щоб пристрій автоматично починав відтворення після увімкнення і при наявності диска в лотку, вмикайте його кнопкою **PLAY**.

**4** Для зупинки відтворення натисніть кнопку **STOP**.



ПРИМІТКА

- Коли ви припиняєте відтворення диска, відеомагнітофон запам'ятовує позицію, у якій ви його зупинили. Після повторного натискання кнопки **PLAY** він продовжить відтворення з цього місця, якщо тільки диск не витягнутий, DVD-відеомагнітофон не відключений від мережі і ви не натиснули двічі кнопку зупинки.



УВАГА

- Не переміщайте ваш DVD-відеомагнітофон під час відтворення, оскільки це може привести до ушкодження диска.
- Відкривайте і закривайте лоток для диска тільки натисканням кнопки **PLAY**.
- Не надавлюйте на лоток для диска, коли він відкривається або закривається - це може привести до ушкодження пристрою.
- Не ставте сторонні предмети на лоток для диска і у нього.
- Залежно від типу диска деякі функції можуть діяти не однаково або взагалі не діяти. У цьому разі керуйтеся інструкціями, що написані на коробці диска.
- Особливо уважно стежте за тим, щоб при закритті лотка диска пальці дітей не виявилися затиснутими між лотком для диска і підставою лотка.
- Одночасно можна уставляти тільки один диск. Установлення двох і більш дисків приведе до того, що відтворення диска не буде, і може викликати ушкодження DVD-плеєра.

## Використання дискового меню і меню сюжетів

На деяких дисках утримується спеціалізована система меню, що надає вам можливість вибору спеціальних функцій для сюжету, наприклад, фрагментів, аудіотреків, субтитрів, анонсів фільмів, інформації про знаки і т.д.

### Про диски DVD-VIDEO



#### 1 Натисніть кнопку **DISC MENU** для введення дискового меню даного диска.

- Перемістіться в меню настройка, що відноситься до операції відтворення.
- Ви можете вибирати мови звукового супроводу і субтитри, що є на диску.

#### 2 Натисніть кнопку **TITLE MENU** для відкриття меню сюжетів даного диска.

- Користуйтеся цією кнопкою, якщо на диску утримується більш одного сюжету. Диски деяких типів можуть не підтримувати функцію меню сюжетів.

### Про диски DVD-RAM/RW/R



#### 1 Натисніть кнопку **TITLE LIST** для відкриття списку сюжетів.



ПРИМІТКА

- **Title List:** Список сюжетів являє собою список, що дозволяє вам вибрати сюжет. Оскільки в списку сюжетів утримується інформація фактично записаного відео, якщо який-небудь буде вилучений, то повторне відтворення цього сюжету виявиться неможливим.
- **Play List:** Цей список для відтворення відноситься до одиниці відтворення, що здійснюється шляхом вибору сцени, що вимагається, з повного списку сюжетів. При програванні одного списку для відтворення тільки одна сцена, що обрана користувачем, буде відтворена з наступною зупинкою. Оскільки в списку для відтворення утримується тільки інформація, яка необхідна для відтворення сцени, що вимагається, навіть у разі видалення цього списку для відтворення вихідний запис не буде вилучений (тільки режим VR).

## Використання функцій пошуку



### Пошук фрагмента або треку



#### 1 Під час відтворення натисніть кнопку **SEARCH** (↶ ↷) на пульті дистанційного керування.

DVD-VIDEO/ DVD-RAM/ DVD-RW/DVD-R	►► Быстрее X 2 → ►► Быстрее X 4 → ►► Быстрее X 8 → ►► Быстрее X 16 → ►► Быстрее X 32 → ►► Быстрее X 128 → ►► Быстрее X 2
MPEG4 Аудио CD (CD-DA)	►► X 2 → ►► X 4 → ►► X 8 → ►► X 2

- Ви можете сканувати програму в зворотному напрямку. Для повернення до відтворення з нормальною швидкістю натисніть кнопку (↶).
- Коли ви натискаєте й утримуєте кнопку **SEARCH** (↶ ↷), відтворення здійснюється за замовчуванням зі швидкістю 4X. Кожо ви відпустите кнопку **SEARCH**, то відтворення буде виконуватись на нормальній швидкості.
- Швидкість, що зазначена в даній функції, може відрізнятись від фактичної швидкості відтворення.



ПРИМІТКА

- Під час дії режиму сканування (пошуку) звук не прослуховується, за винятком компакт-дисків (CD-DA).

## Прокручування фрагментів або треків

- У вас є можливість під час відтворення здійснювати швидкий пошук фрагмента або треку.

1 Під час відтворення натисніть кнопку **SKIP** (⏮ ⏭) на пульті дистанційного керування.

- При натисканні кнопки **⏮** відбувається переміщення в початок фрагмента, треку або маркера (DVD-RAM/DVD-RW (режим VR)). Повторне натискання протягом 3 секунд повертає в початок попереднього фрагмента, треку або маркера (DVD-RAM/DVD-RW (режим VR)).
- При натисканні кнопки **⏭** відбувається переміщення в наступний фрагмент, трек або маркер (DVD-RAM/DVD-RW (режим VR)).

## Уповільнене відтворення



1 В режимі паузи або в кроковому режимі натисніть кнопку **SEARCH** (⏪ ⏩) на пульті дистанційного керування.

- При натисканні кнопки **⏩**  
▶ Повільно 1/8 → ▶ Повільно 1/4 → ▶ Повільно 1/2
- При натисканні кнопки **⏪**  
◀ Повільно 1/8 → ◀ Повільно 1/4 → ◀ Повільно 1/2
- Для повернення нормальної швидкості відтворення натисніть кнопку **⏪**.

Під час паузи натисніть і утримуйте кнопку **SEARCH** (⏪ ⏩). При цьому диск буде відтворюватися повільно зі швидкістю 1/4. Якщо кнопку відпустити, відновиться режим паузи.



ПРИМІТКА

- Швидкість, позначена в цій функції, може відрізнятися від реальної швидкості відтворення.
- Сповільнене відображення дисків MPEG4 працює лише в напрямку "вперед".

## Крокове відтворення



1 Натисніть кнопку **⏮** / **⏭** на пульті дистанційного керування в нерухомому режимі.

- При кожнім натисканні кнопки буде з'являтися новий кадр. При натисканні кнопки **⏮** з'являється попередній кадр. При натисканні кнопки **⏭** з'являється наступний кадр.
- Для повернення нормальної швидкості відтворення натисніть кнопку **⏪**.



ПРИМІТКА

- Крокове відображення дисків MPEG4 працює лише в напрямку "вперед".

## Про функції ANYKEY

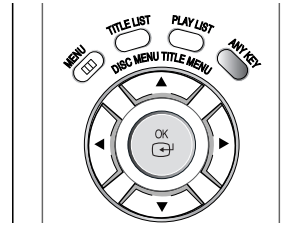

Функція ANYKEY полегшує вам пошук сцени, що вимагається, за рахунок доступу в сюжет, фрагмент, трек, час. Ви також можете змінювати установки субтитрів і аудіо, а також виконувати установлення деяких можливостей, у тому числі Повтор, Ракурс, Зум.

## Пряме відкриття сцени за допомогою ANYKEY

- Якщо ви хочете перемістити сюжет, фрагмент або трек для того, щоб знайти потрібну сцену:

1 Натисніть кнопку **ANYKEY** під час відтворення.

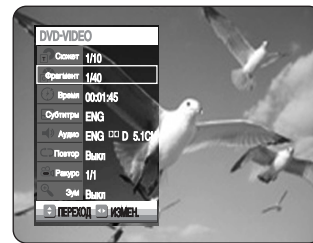

2 Натискайте кнопки **▲** / **▼** для вибору Сюжет, Фрагмент або Дорожка.



3 Для вибору потрібної сцени натискайте кнопки **◀** / **▶** або цифрові кнопки (0-9). Натисніть кнопку **OK**.

- Якщо ви хочете задати час, що вимагається, щоб полегшити пошук сцени:

1 Натисніть кнопку **ANYKEY** під час відтворення.



2 Натискайте кнопки **▲▼** для вибору **Время**.



3 За допомогою цифрових кнопок виконайте введення часу у послідовності (години, хвилини, секунди), після чого натисніть кнопку **OK**.



ПРИМІТКА

- З деякими дисками ця функція може не працювати. При установленні аудіодиска CD (CD-DA) або MP3 інформація може не з'являтися на екрані.
- З деякими дисками не працює функція Пошук часу.
- Для того, щоб екран зник, ще раз натисніть кнопку **ANYKEY**.

## Використання функції Repeat (повторення)

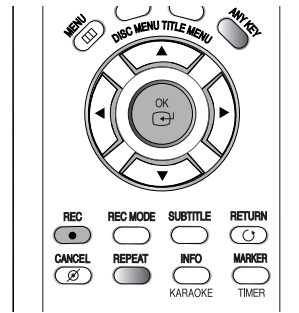

### Повторне відтворення



### Використання кнопки REPEAT

1 Натисніть кнопку **REPEAT** під час відтворення.

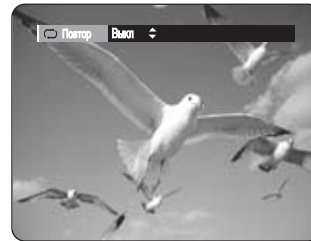

2 Натисніть кнопку **REPEAT** або кнопки **▲▼** для вибору **Сюжет** або **Фрагмент**, відтворення якого ви хочете повторювати. Натисніть кнопку **OK**.

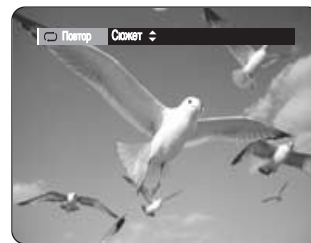

**Фрагмент** : Повторюється фрагмент, що тепер відтворюється.

**Сюжет** : Повторюється сюжет, що тепер відтворюється.

- Для повернення до нормального відтворення -

3 Натисніть кнопку **REPEAT** для вибору **Викл**, потім натисніть кнопку **▲▼** або **REPEAT**, після чого натисніть кнопку **OK**.

Для повернення до нормального відтворення натисніть кнопку **CANCEL**.

- 1 Натисніть кнопку **ANYKEY** під час відтворення.



- 2 Натискайте кнопки **▲▼** для вибору **Повтор**, після чого натискайте кнопки **◀▶** для вибору **Сюжет** або **Фрагмент**, відтворення якого ви хочете повторювати.

Опис функції A-B Repeat (повторення від A до B) наведено на сторінці 55.

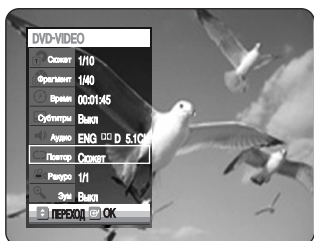

- 3 Натисніть кнопку **OK**. Для того, щоб екран зник, натисніть кнопку **ANYKEY** або **RETURN**. оворне відтворення дозволяє вам повторювати сюжет або фрагмент.



ПРИМІТКА

- Диски DVD-RAM, DVD-RW (режим VR), диск DVD-R зі скасуванням закриття диска і диск DVD-RW (режим відео) не повторюють фрагмент.

## Повторне відтворення



### Використання кнопки REPEAT

- 1 Натисніть кнопку **REPEAT** під час відтворення.

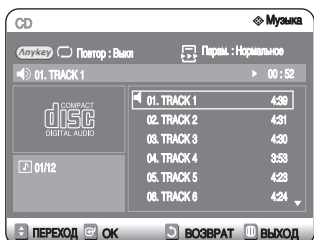

- 2 Неодноразово натискайте кнопку **REPEAT** для вибору **Дорожка** або **Диск**, відтворення якого ви хочете повторювати.



- Для повернення до нормального відтворення -

- 3 Неодноразово натискайте кнопку **REPEAT** для вибору **Викл.**. Для повернення до нормального відтворення натисніть кнопку **CANCEL**.

- 1 Натисніть кнопку **ANYKEY** під час відтворення. Висвічується **Повтор**.



- 2 Натискайте кнопку **REPEAT** або кнопки **▲▼** для вибору **Дорожка** або **Диск**, відтворення якого ви хочете повторювати. Для дисків MP3 ви можете вибирати **Дорожка**, **Папка** або **Диск**.

- Для повернення до нормального відтворення -

- 3 Неодноразово натискайте кнопку **REPEAT** для вибору **Викл.**. Для повернення до нормального відтворення натисніть кнопку **CANCEL**.

## Повторне відтворення деякої секції (повторне відтворення A-B)



ANYKEY

### Використання кнопки ANYKEY

- 1 Натисніть кнопку **ANYKEY** під час відтворення.

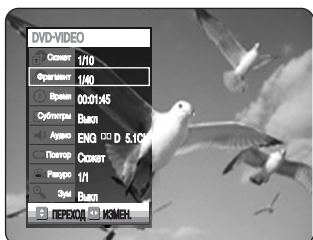

- 2 Натискайте кнопки **▲▼** для вибору **Повтор**, після чого натисніть кнопку **►** для вибору **A-B**.

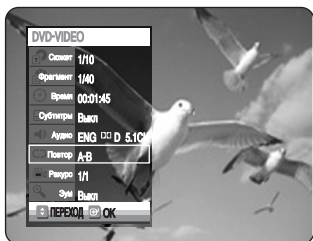

- 3 Натисніть кнопку **OK**.

- 4 Натисніть кнопку **OK** у точці, з якої ви хочете почати повторне відтворення (A), після чого натисніть цю кнопку ще раз у точці, у якій ви хочете закінчити повторне відтворення (B).

Починається повторне відтворення секції A-B.

- Для повернення до нормального відтворення -  
Виберіть **Викл** у пункті **Повтор**.

Натисніть кнопку **CANCEL** для повернення до нормального відтворення.



ПРИМІТКА

- Якщо ви виконаєте установлення точки (B) до витікання п'яти секунд, з'явиться заборонна мітка (⊘).
- Ця функція працює тільки тоді, коли VCD2.0 знаходиться в режимі **Menu Off** (Мен ювимк.) (Див. стор. 42)

## Вибір субтитрів

Для дисків деяких типів мови субтитрів можуть не діяти. Ця функція доступна тільки під час відтворення.



Рисунки (режим VR)



### Використання кнопки Subtitle (Субтитри)

- 1 Натисніть кнопку **SUBTITLE** протягом відтворення.

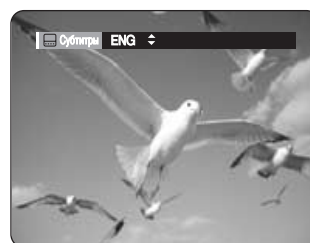

- 2 Натисніть кнопку **SUBTITLE** або кнопки **▲▼** для вибору мови субтитрів, що вимагається. Для того, щоб екран зник, натисніть кнопку **CANCEL** або **RETURN**.

ANYKEY

### Використання кнопки ANYKEY

- 1 Натисніть кнопку **ANYKEY** під час відтворення.



- 2 Натискайте кнопки **▲▼** для вибору **Субтитри**, після чого натискайте кнопки **◀►** для вибору мови субтитрів, що вимагається.

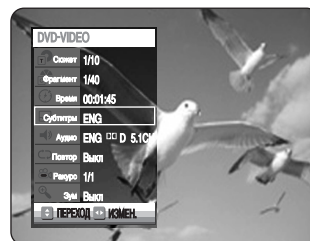

ПРИМІТКА

- Зображення субтитрів можуть бути різними для дисків різних типів.
- У разі накладення субтитрів вимкніть функцію заставки на вашому телевізорі.
- Деякі диски дозволяють вибирати мову тільки для дискового меню.

## Вибір мови аудіо

Для дисків деяких типів мови аудіо можуть не діяти. Ця функція доступна тільки під час відтворення.



### Використання кнопки AUDIO (режим VR)

- 1 Натисніть кнопку **AUDIO** під час відтворення.



- 2 Натисніть кнопку **AUDIO** або кнопки **▲▼** для вибору мови аудіо, що вимагається.



### Використання кнопки ANYKEY

- 1 Натисніть кнопку **ANYKEY** під час відтворення.

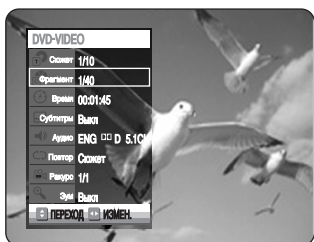

- 2 Натискайте кнопки **▲▼** для вибору **Аудіо**, після чого натискайте кнопки **◀▶** для вибору мови аудіо, що вимагається.



ПРИМІТКА

- Мови аудіо можуть бути різними для дисків різних типів.
- Деякі диски дозволяють вибирати мову аудіо тільки для дискового меню.

## Зміна кута огляду

Якщо на DVD-VIDEO є безліч кутів огляду конкретної сцени, ви можете вибирати функцію **Ракурс** (Angle).

Ця функція доступна тільки під час відтворення.

Якщо на диску є безліч кутів огляду, на екрані з'являється мітка **ANGLE**.



- 1 Натисніть кнопку **ANYKEY** під час відтворення.

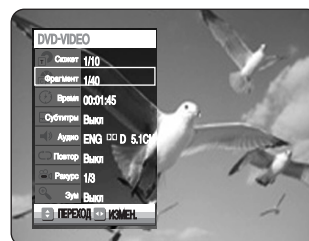

- 2 Натискайте кнопки **▲▼** для вибору **Ракурс**, після чого натискайте кнопки **◀▶** або цифрові кнопки для вибору кута огляду, що вимагається.

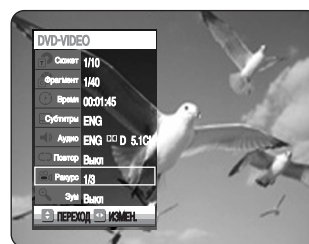

ПРИМІТКА

- Ця функція залежить від типу диска, і може діяти не для всіх дисків.
- Ця функція не діє, якщо запис диска не виконувався за допомогою системи багатокамерної зйомки.

## Зображення великим планом



- 1 Натисніть кнопку **ANYKEY** під час відтворення або паузи.



- 2 Натискайте кнопки **▲▼** для вибору **Зум**, після чого натисніть кнопку **OK**. На екрані з'явиться (⊕).



- 3 Натискайте кнопки **▲▼◀▶** для переміщення в зону, яку ви хочете показати великим планом.

- 4 Натисніть кнопку **OK**. ТВ-екран стане вдвічі більшим за нормальний розмір.

Якщо ви ще раз натиснете кнопку **OK** після збільшення екрана вдвічі в порівнянні з нормальним розміром, розмір екрана стане в чотири рази більшим за нормальний розмір.

нормальный размер → 2X → 4X → 2X



ПРИМІТКА

- Якщо запис був виконаний у режимі EP, функція великого плану не підтримується, за винятком випадку, коли запис був виконаний у режимі V.

## Використання закладок

Ця можливість дозволяє вам виконувати установлення закладок для дисків DVD-VIDEO або DVD-R/-RW (режим V), які ви можете швидко знаходити.



(режим V)

- 1 Натисніть кнопку **MARKER** під час відтворення.



- 2 Після появи сцени, що вимагається, натисніть кнопку **OK**. З'являється цифра 1, і сцена завантажується в пам'ять.



- 3 Натисніть кнопку **◀▶** для переходу до наступної позиції.

- 4 Після появи сцени, що вимагається, натисніть кнопку **OK**. З'являється цифра 2, і сцена завантажується в пам'ять.



- Повторюйте зазначену вище операцію для установлення закладок в інших позиціях.
- Ви можете відзначати закладками до 10 сцен.



ПРИМІТКА

- Після відкриття і наступного закриття лотка для диска закладки зникають.

## Відтворення по закладці

- 1 Натисніть кнопку **MARKER** під час відтворення.
- 2 Натискайте кнопки ◀▶ для вибору сцени, що відзначена закладкою.



- 3 Натисніть кнопку **OK** або ⏏, щоб почати відтворення з обраної сцени.

## Видалення закладки

- 1 Натисніть кнопку **MARKER** під час відтворення.
- 2 Натискайте кнопки ◀▶ для вибору сцени, що відзначена закладкою.



- 3 Натисніть кнопку **CANCEL** для видалення обраної закладки.



## Використання маркерів



- 1 Натисніть кнопку **MARKER** під час відтворення.



- 2 Після появи сцени, що вимагається, натисніть кнопку **OK**. З'являється цифра 01, і сцена завантажується в пам'ять.



- 3 Натисніть кнопку ◀▶ для переходу в наступну позицію.

- 4 Після появи сцени, що вимагається, натисніть кнопку **OK**. З'являється цифра 02, і сцена завантажується в пам'ять.



- У дисків DVD-RAM і DVD-RW (у режимі VR) замість функції закладок передбачена функція маркерів. Функція маркерів дозволяє відзначити до 99 сцен. Оскільки сцени можуть відображатися на безлічі різних сторінок, необхідна їхня нумерація. Якщо диск, що використовується вами, закодований захистом диска від копіювання, то установлення або видалення маркерів неможливе. Можливе тільки відтворення такого диска.

## Відтворення маркера

- 1 Натисніть кнопку **MARKER** під час відтворення.
- 2 Натискайте кнопки ◀▶ для вибору сцени, що відзначена закладкою.



- 3 Натисніть кнопку **OK** або **⏏** для відтворення, починаючи з обраної сцени.
- При натисканні кнопки **⏏** відбувається перехід у початок маркера. Повторне натискання протягом 3 секунд повертає в початок попереднього маркера.
  - При натисканні кнопки **⏏** відбувається перехід до наступного маркера.

## Вилучення маркера

- 1 Натисніть кнопку **MARKER** під час відтворення.
- 2 Натискайте кнопки ◀▶ для вибору сцени, що відзначена закладкою. Для вилучення обраної закладки натисніть кнопку **CANCEL**.



- Після вилученні маркера під час відтворення DVD-RAM/-RW (режим VR) номера маркерів змінюються. Наприклад, якщо при наявності десяти зареєстрованих маркерів сьомий маркер вилучається, номери маркерів після восьмого автоматично зрушуються на одиницю, і восьмий маркер стане сьомим.

## Відтворення аудіо - CD/MP3

### Відтворення аудіо - CD(CD-DA)/MP3

Кожен диск має різноманітні доступні функції меню.



### Відтворення аудіо-CD(CD-DA)

- 1 Вставте аудіо-CD (CD-DA) до лотка для диска. З'являється меню аудіо-CD, і автоматично починається відтворення треків (пісень).



- 2<sup>1</sup> Натискайте кнопки ▲▼ для вибору треку, що ви хочете прослухати, після чого натисніть кнопку **OK** або **▶**.
- 2<sup>2</sup> Натискайте цифрові кнопки для вибору треку (пісні), після чого автоматично починається відтворення треку (пісні).

### Елементи екрана аудіо-CD(CD-DA)

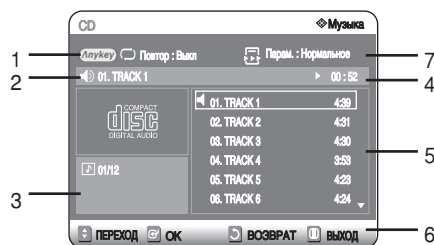

1. **Режим Повтор** : Повтор Вилк / Повтор Дорожка / Повтор Диск.
2. **Текущая дорожка** (песня): Відображається номер треку, що відтворюється в даний момент.
3. Відображається індекс поточного відтворення і загальна кількість треків.
4. Відображається поточний стан диска і час відтворення тієї частини, що у даний момент відтворюється.
5. Відображається список треків (список пісень) і час відтворення кожного треку.
6. Зображення кнопки.
7. **Парам вспр** : Нормальний, Вперемешку, Нач. кадры або Список воспрзв.

Кнопки на пульті дистанційного керування, що використовуються для відтворення аудіо-CD(CD-DA)

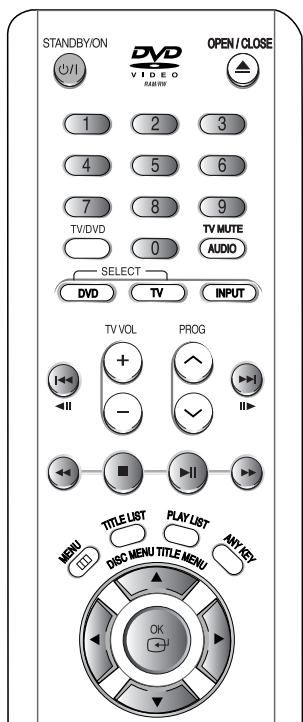

1. ▲▼, 0-9: Вибір треку (пісні).
2. ►: Відтворення обраного треку (пісні).
3. Кнопка OK: Відтворення обраного треку (пісні).
4. Кнопка (⏪): Відтворення наступного треку.
5. Кнопка (⏩): При натисканні під час відтворення відбувається повернення в початок поточного треку. У разі повторного натискання ваш DVD-відеомагнітофон починає відтворювати попередній трек.  
Якщо натиснути цю кнопку протягом трьох секунд після початку відтворення, почнеться відтворення попереднього треку.  
Якщо натиснути цю кнопку після витікання трьох секунд, трек буде відтворюватися спочатку.
6. Кнопка (⏮) / (⏭): Прискорене відтворення (X2, X4, X8).
7. Кнопка (⏸): Припинення відтворення треку (пісні).
8. Кнопка (⏹): Відтворення треку (пісні) або пауза відтворення.
9. Кнопка ANYKEY: Для вибору меню у верхній частині екрана (опція повтору або відтворення).

## Відтворення диска MP3



- 1 Вставте диск MP3 у лоток для диска.

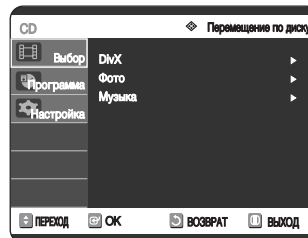

- 2 Натискайте кнопки ▲▼ для вибору **Выбор**, після чого натисніть кнопку OK або ►.

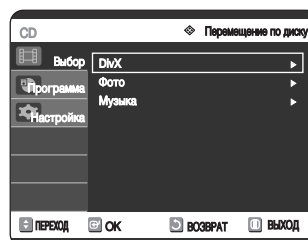

- 3 Натискайте кнопки ▲▼ для вибору **Музыка**, після чого натисніть кнопку OK або ►.

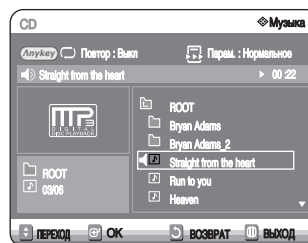

З'являється меню MP3, і автоматично починається відтворення.

- 4<sup>-1</sup> Натискайте кнопки ▲▼ для вибору треку (пісні), який (яку) ви хочете прослухати, після чого натисніть кнопку OK або ►.

- 4<sup>-2</sup> Натискайте цифрові кнопки для вибору треку (пісні), після чого автоматично починається відтворення треку (пісні).

## Елементи екрана MP3

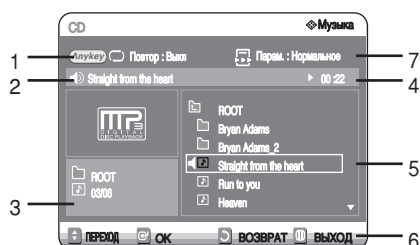

1. **Режим Повтор** (Repeat): Повтор Выкл / Повтор Дорожка / Повтор Диск.
2. **Текущая дорожка** (песня): Відображається ім'я треку, що відтворюється в даний момент.
3. Відображається поточна папка і індекс відтворення.
4. Відображається поточний стан диска і час відтворення тієї частини, що у даний момент відтворюється.
5. Відображається інформація про папку і її треки.
6. Зображення кнопки.
7. **Парам вспр** : Нормальный, Вперемешку, Нач. кадры або Список воспрзв.

## Кнопки на пульте дистанційного керування, що використовуються для відтворення MP3

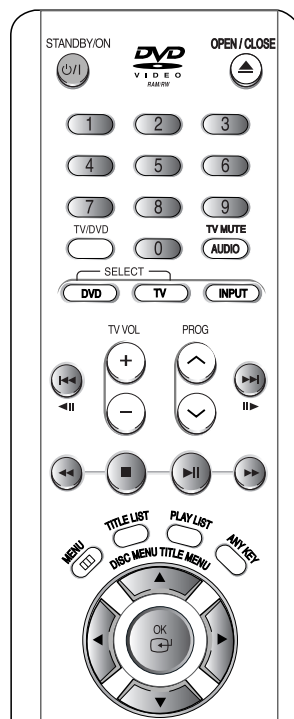

1. **▲▼, 0-9**: Вибір треку (пісні).
2. **▶**: Відтворення обраного треку (пісні).
3. **Кнопка OK**: Відтворення обраного треку (пісні) або відображення файлів з обраної папки.
4. **Кнопка RETURN**: Перехід у папку, у якій знаходиться поточна пісня.
5. **Кнопка (⊕)**: Відтворення наступного треку.
6. **Кнопка (⊖)**: При натисканні під час відтворення відбувається повернення в початок поточного треку. У разі повторного натискання ваш DVD-відеомагнітофон починає відтворювати попередній трек. Якщо натиснути цю кнопку протягом трьох секунд після початку відтворення, почнеться відтворення попереднього треку. Якщо натиснути цю кнопку після витікання трьох секунд, трек буде відтворюватися спочатку.
7. **Кнопка (⊙)**: Припинення відтворення треку (пісні).
8. **Кнопка (⊕)**: Відтворення треку (пісні) або пауза відтворення.
9. **Кнопка ANYKEY**: Для вибору меню у верхній частині екрана (опція повтору або відтворення).



ПРИМІТКА

- Файли одного типу: З'являється список файлів або папок, що розташовані у заданій послідовності.
- Файли різних типів: З'являється активне вікно меню GUI (DISC NAVIGATION - переміщення по диску).

Відтворення

## Режим опцій відтворення

Опцію відтворення можна використовувати для аудіо-CD або MP3 у режимі Відтворення або Зупинка.



- 1 Натисніть кнопку **ANYKEY** під час відтворення. Буде висвічуватись Режим повтору.



- Під час дії режиму зупинки буде висвічуватись Парам. воспр.

- 2 Натискайте кнопки ◀▶ для вибору **Парам. воспр.**, після чого натискайте кнопки ▲▼ для вибору опції відтворення, що вимагається: **Нормальное**, **Вперемешку**, **Ознакомл.** або **Спис. воспр.**.

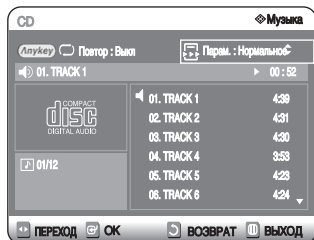

- 3 Натискайте кнопки ▲▼ для вибору пункту, що вимагається, меню (**Нормальное**, **Вперемешку**, **Ознакомл.** або **Спис. воспр.**).

- **Нормальное** : Треки на диску відтворюються в тому порядку, у якому вони були записані на диску.
- **Вперемешку** : При використанні цієї опції треки диска відтворюються в довільній послідовності. Після завершення формування і повного відтворення списку відтворення в довільній послідовності формується і відтворюється ще один список відтворення в довільній послідовності. Довільне відтворення триває до зміни опції відтворення.
- **Ознакомл.** : Здійснюється відтворення перших 10 секунд кожного треку. Якщо ви хочете прослухати музику, яку ви вибрали, натисніть кнопку OK або . Після завершення опції Intro відбудеться перехід на опцію нормального відтворення.
- **Спис. воспр.** : Опція списку для відтворення дозволяє вибрати потрібну вам послідовність відтворення треків.

## Програмування треків

Ви можете зареєструвати в списку для відтворення до 30 треків.

- 1 Натисніть кнопку **ANYKEY** під час відтворення. Буде висвічуватись Режим повтору.



- 2 Натискайте кнопки ◀▶ для вибору **Парам..**



- 3 Натисніть кнопку **OK**. З'явиться екран опції відтворення. Натискайте кнопки ▲▼ для вибору **Спис. воспр.**.

- 4 Натисніть кнопку **OK**. З'явиться екран списку для відтворення. Натискайте кнопки ▲▼ для вибору **TRACK** у тій послідовності, у якій ви хочете їх прослухувати. Натисніть кнопку **OK**.

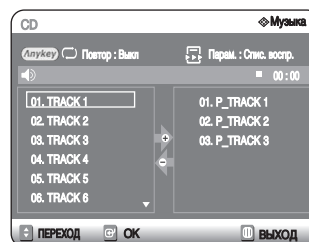

- 5 Якщо ви помилково включили до списку для відтворення який-небудь трек, натисніть кнопку ▶, потім натискайте кнопки ▲▼ для вибору помилково включеного треку, після чого натисніть кнопку **CANCEL**. Помилково включений трек буде вилучений.

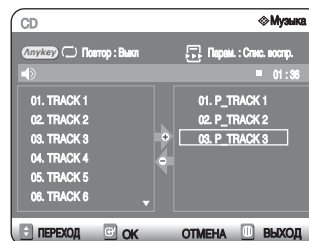

- 6 Для відтворення списку для відтворення натисніть кнопку **PLAY**.

## Рисунок



- 1 Вставте диск JPEG у лоток для диска.

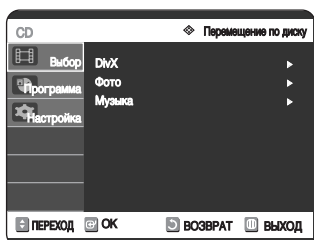

- 2 Натискайте кнопки ▲▼ для вибору **Выбор**, після чого натисніть кнопку **OK** або ►.

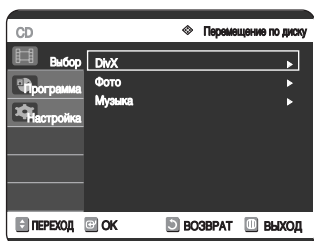

- 3 Натискайте кнопки ▲▼ для вибору **Фото**, після чого натисніть кнопку **OK** або ►.

- 4 Натискайте кнопки ▲▼◀▶ для вибору кадру.

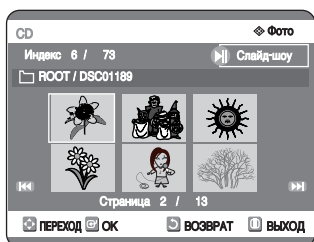

- Для перегляду наступних 6 кадрів натисніть кнопку ⏪.
- Для перегляду попередніх 6 кадрів натисніть кнопку ⏩.

- 5<sup>-1</sup> Якщо ви натиснете кнопку **PLAY**(⏪), з'явиться екран Слайд-шоу. Натискайте кнопки ◀▶ для настройки швидкості показу слайдів, після чого натисніть кнопку **OK**.

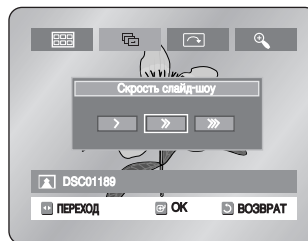

- 5<sup>-2</sup> Натискайте кнопки ◀▶ для вибору файлу кадрів на екрані Альбом, після чого натисніть кнопку **OK**.

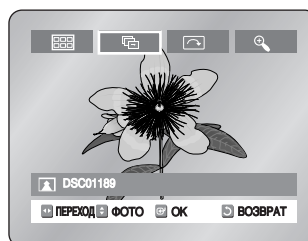

- ☰ : Повернення в екран Альбом.
- 📁 : Уводиться режим Слайд-шоу. Перед активацією Слайд-шоу необхідно настроїти інтервал між кадрами (швидкість Слайд-шоу).
- 🔄 : При кожнім натисканні кнопки **OK** відбувається поворот кадру на 90° за годинниковою стрілкою.
- 🔍 : При кожнім натисканні кнопки **OK** відбувається збільшення кадру до 4X (у чотири рази більше нормального розміру).  
(Нормальний → Збільшення 4X → Збільшення 2X → Збільшення 4X → Нормальний)
- Натисніть кнопку **ANYKEY** для відображення або видалення різних меню.

# Відтворення MPEG4

У файлі MPEG4 утримуються аудіо- і відеодані. Можливе відтворення файлу MPEG4 з наступними розширеннями імені файлу: .AVI, .DIVX

1 Вставте диск MPEG4 у лоток для диска.

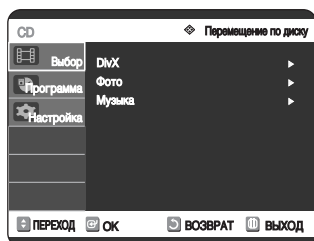

2 Натискайте кнопки ▲▼ для вибору **Выбор**, після чого натисніть кнопку **OK** або ►.

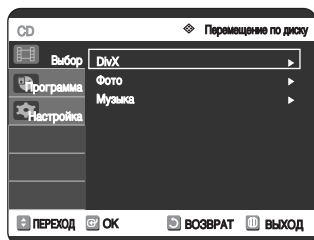

3 Натискайте кнопки ▲▼ для вибору **DivX**, після чого натисніть кнопку **OK** або ►.

4 Натискайте кнопки ▲▼ для вибору файлу з розширенням імені файлу **.avi (DivX)**, після чого натисніть кнопку, **OK**, ► або ►||.

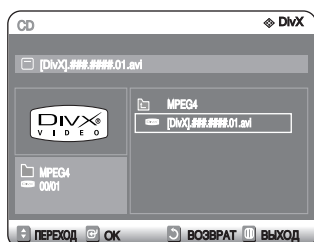

5 Під час відтворення файлу MPEG4 ви можете використовувати перераховані нижче функції.

При першому натисканні під час відтворення кнопки зупинки з'являється список файлів, а при другому натисканні кнопки ви виходите з екрана меню.

## Опис функцій MPEG4

Функція	Опис
Прокрутка (◀◀ або ▶▶)	При натисканні кнопки ◀◀ або ▶▶ під час відтворення відбувається перехід вперед або назад на 5 хвилин.
Пошук (◀◀ або ▶▶)	При дворазовому натисканні кнопки SEARCH (◀◀ або ▶▶) виконується прискорений пошук. (2X, 4X, 8X)
Сповільнене відтворення	В режимі паузи або в покроковому режимі натисніть кнопку SEARCH (⊖) на пульті дистанційного керування (1/8X, 1/4X, 1/2X).
Покрокове відтворення	В режимі заставки натисніть кнопку ⊕ на пульті дистанційного керування.



ПРИМІЧЕННЯ

- Цей пристрій може відтворювати наступні формати стиску відеозображення:
  - Формат MPEG4 кодек: DivX3.11, DivX4.x, DivX5.x (без QPEL, GMC).
  - Аудіоформат: .MP3, .MPEG, .WMA, .LPCM, .AC3.
- Підтримує формати файлів субтитрів: .smi, .srt, .sub, .psb, .txt, .ass (файл субтитрів повинний мати точно таке ж ім'я, що і файл MPEG4).
- Підтримує формати файлів субтитрів: .smi, .srt, .psb, .txt, .ass (файл субтитрів повинний мати точно таке ж ім'я, що і файл MPEG4).

## Відтворення списку сюжетів



При відтворенні сцени зі списку сюжетів керуйтеся приведеними нижче інструкціями.

### Використання кнопки TITLE LIST

- 1 Натисніть кнопку **TITLE LIST**. З'являється екран списку сюжетів.

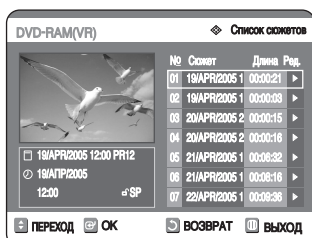

- 2 Натискайте кнопки **▲▼** для вибору сюжету зі списку сюжетів, що ви хочете відтворювати, після чого натисніть кнопку **PLAY (▶)**.

Починається відтворення обраного сюжету.

- 3 Для зупинки відтворення сюжету натисніть кнопку **STOP**.

Для повернення екрана списку сюжетів натисніть кнопку **TITLE LIST**.

### Використання кнопки MENU

- 1 Натисніть кнопку **MENU**.

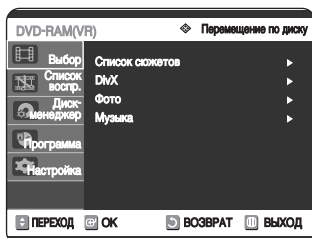

- 2 Натискайте кнопки **▲▼** для вибору **Выбор**, після чого двічі натисніть кнопку **OK** або **▶**. З'являється екран списку сюжетів.

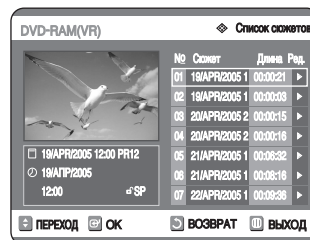

- 3 Натискайте кнопки **▲▼** для вибору **сюжету**, після чого двічі натисніть кнопку **OK** або **▶**. Праворуч з'являється меню редагування.

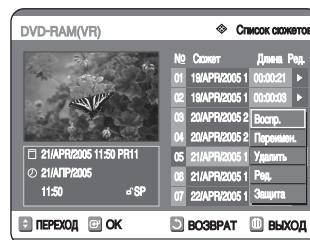

(Воспр., Переимен., Удалить, Ред., Защита : див. сторінки 68-71)

- 4 Натискайте кнопки **▲▼** для вибору **Play** з метою відтворення списку сюжетів, після чого натисніть кнопку **OK**.

Буде відтворений обраний сюжет.

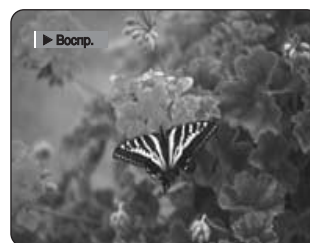

Для перегляду поточного стану диска і ходу відтворення натисніть кнопку **INFO**, після чого з'явиться інформація про диск.

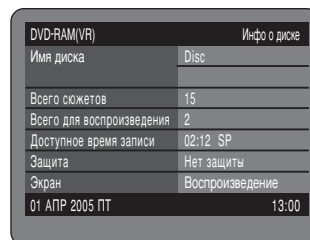

Ще раз натисніть кнопку **INFO**. Після цього ви можете переглянути інформацію про сюжет, що відтворюється.

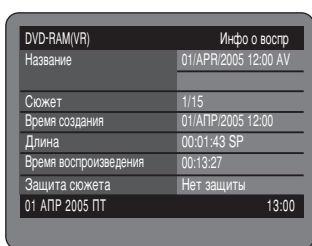

## 5 Для припинення відтворення сюжету натисніть кнопку **STOP**.

Для припинення відтворення сюжету натисніть кнопку зупинки.



ПРИМІТКА

- Ви також маєте можливість відтворювати записану програму шляхом натискання кнопки ANYKEY під час відтворення.



- Натискайте кнопки ▲▼ для вибору Сюжет.
- Натискайте кнопки ◀▶ для вибору відтворення списку сюжетів, після чого натисніть кнопку OK.

## Елементи екрана списку сюжетів

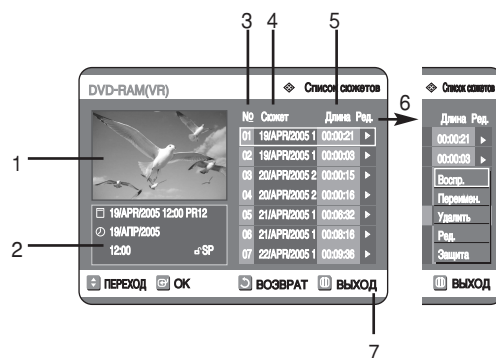

1. Экран відтворення записаних сюжетів.
2. Інформаційне вікно для обраного сюжету: найменування сюжету, дата запису, час запису, стан рівня доступу, режим запису.
4. Заголовок записаного сюжету.
5. Довжина запису (тобто час відтворення).
6. Пункти списку сюжетів для редагування.  
Відтворення: Відтворюється обраний сюжет.  
Переименовання: Виконується перейменування обраного сюжету.  
Вилучення: Вилучається зі списку обраний сюжет.  
Редагування: Вилучається секція сюжетів.  
Захист: Блокується або розблокується обраний сюжет.
7. Зображення кнопки.



ПРИМІТКА

- Елементи можуть залежати від типу диска.
- DVD-R/DVD-RW(відео) має лише обмежену функцію редагування.



# Редагування

У цьому розділі наведено базові функції редагування DVD з описом як функцій редагування під час запису на диск, так і функцій редагування для всього диска.

Базове редагування (список сюжетів) .....	68
Попереднє редагування (список для відтворення) .....	72
Диск-менеджер.....	80

- **Список сюжетів**

Заголовок являє собою секцію записаних відео- і аудіоданих. Список сюжетів призначений для надання вам допомоги при виборі сюжету. Оскільки список сюжетів містить діючу інформацію, то якщо один сюжет вилучений, повторне його відтворення неможливе.

- **Список для відтворення**

Цей список відноситься до одиниці відтворення, що здійснюється шляхом вибору сцени, що вимагається, з усього списку сюжетів. При програванні деякого списку для відтворення буде здійснюватися відтворення тільки обраної користувачем сцени з наступною зупинкою. Оскільки до списку для відтворення включена тільки інформація, що є необхідною для відтворення сцени, що вимагається, то навіть у разі вилучення цього списку для відтворення вихідний потік не буде вилучений.

***Операція запису або редагування не може бути завершена у разі виникнення помилки, наприклад при раптовому припиненні подачі живлення.***

***Необхідно розуміти, що добування оригінального вмісту з пошкодженого матеріалу неможливе.***

## Базове редагування (список сюжетів)

### 1 Перейменування (позначення) сюжету

Виконуйте ці інструкції при перейменуванні списку сюжетів, тобто при редагуванні сюжету записаної програми.



### Використання кнопки TITLE LIST

#### 1 Натисніть кнопку TITLE LIST. З'являється екран списку сюжетів.

##### Використання кнопки MENU

- Натисніть кнопку MENU.
- Натискайте кнопки ▲▼ для вибору **Выбор**, після чого двічі натисніть кнопку OK або ►.

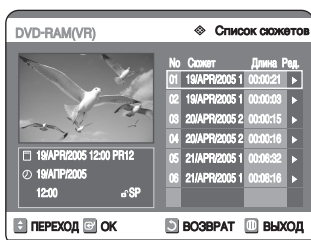

#### 2 Натискайте кнопки ▲▼ для вибору сюжету зі TITLE LIST, що ви хочете перейменувати, після чого натисніть кнопку OK або ►.

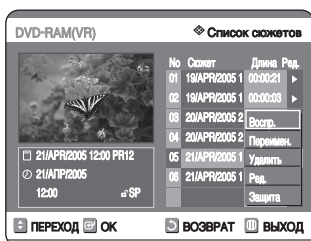

#### 3 Натискайте кнопки ▲▼ для вибору **Переимен.**, після чого натисніть кнопку OK. З'являється екран Переимен..



#### 4 Натискайте кнопки ▲▼◀▶ для вибору знаків, що вимагаються, після чого натисніть кнопку OK.



- **Возврат:** Вилучає при переміщенні курсору на одну позицію назад. (Рівноцінно дії кнопки CANCEL.)
- **Пробел:** Переміщає курсор на одну позицію вперед (вправо).
- **Удал.:** Вилучає знак у позиції курсору.
- **Очистка:** Анулює усі введення знаків.
- **Сохран.**: Реєструє усі введення знаків.

#### 5 Натискайте кнопки ▲▼◀▶ для вибору **Сохран.**, після чого натисніть кнопку OK. Змінене ім'я сюжету відображається в пункті сюжету відповідно до обраного введення.

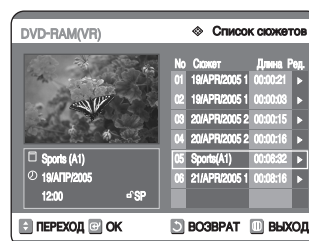

## Блокування (захист) сюжету

Виконуйте наведено нижче інструкції з блокування введення для захисту сюжету від випадкового вилучення.



## Використання кнопки TITLE LIST

- 1 Натисніть кнопку **TITLE LIST**. З'являється екран списку сюжетів.

### Використання кнопки MENU

- Натисніть кнопку **MENU**.
- Натискайте кнопки **▲▼** для вибору **Выбор**, після чого двічі натисніть кнопку **OK** або **▶**.

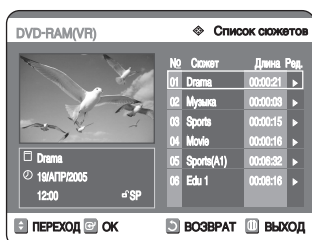

- 2 Натискайте кнопки **▲▼** для вибору введення, що ви хочете захистити в **TITLE LIST**, після чого натисніть кнопку **OK** або **▶**.



- 3 Натискайте кнопки **▲▼** для вибору **Защита**, після чого натисніть кнопку **OK** або **▶**.



- 4 Натискайте кнопки **◀▶** для вибору **Вкл.**, після чого натисніть кнопку **OK**. Іконка ключа для обраного введення у вікні інформації змінюється і переходить у стан блокування. (🔓 → 🔒)

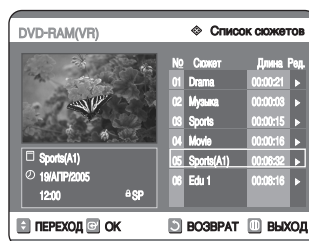

## Вилучення сюжету

Виконуйте наведено нижче інструкції для вилучення сюжету зі списку сюжетів.



## Використання кнопки TITLE LIST

- 1 Натисніть кнопку **TITLE LIST**. З'являється екран списку сюжетів.

### Використання кнопки MENU

- Натисніть кнопку **MENU**.
- Натискайте кнопки **▲▼** для вибору **Выбор**, після чого двічі натисніть кнопку **OK** або **▶**.

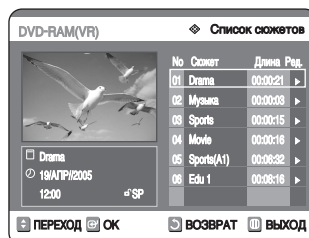

- 2 Натискайте кнопки **▲▼** для вибору сюжету зі списку сюжетів, що ви хочете вилучити, після чого натисніть кнопку **OK** або **▶**.

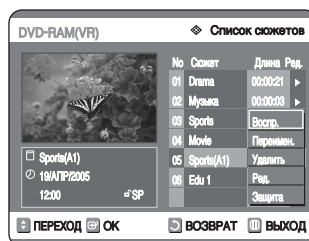

3 Натискайте кнопки ▲▼ для вибору **Удалить**, після чого натисніть кнопку **OK** або ►.

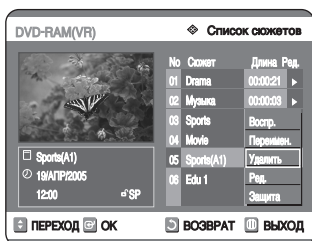

З'являється повідомлення з пропозицією підтвердити вилучення. DVD-RAM(VR), DVD-RW(режим VR): У зв'язку з наявністю списку для відтворення з'являється повідомлення "Хотите удалить? (Соответствующие списки воспроизведения могут быть удалены)".



DVD-RW (режим видео), DVD-R: Оскільки список для відтворення відсутній, з'являється повідомлення "Хотите удалить?".

- Повідомлення може залежати від типу диска.

4 Натискайте кнопки ◀▶ для вибору **Да**, після чого натисніть кнопку **OK**.



- Ви не можете вилучити захищений сюжет. Якщо ж ви хочете вилучити захищений сюжет, виберіть "Off" у меню Title Protection (захист сюжетів). (Див. сторінку 69)
- У разі установлення Захищений у меню Защита диска вилучення сюжетів зробити неможливо. (Див. сторінку 81.)
- Після вилучення сюжету зі списку сюжетів відновити сюжет неможливо.
- Після закриття дисків DVD-R, DVD-RW вилучення сюжетів зробити неможливо.
- На дисках DVD-R сюжети вилучаються тільки з меню, але сюжет продовжує фізично залишатися на диску.

## Вилучення секції сюжету

Виконуйте наведено нижче інструкції для вилучення секції в списку сюжетів.



### Використання кнопки TITLE LIST

1 Натисніть кнопку **TITLE LIST**. З'являється екран списку сюжетів.

#### Використання кнопки MENU

- Натисніть кнопку **MENU**.
- Натискайте кнопки ▲▼ для вибору **Выбор**, після чого двічі натисніть кнопку **OK** або ►.

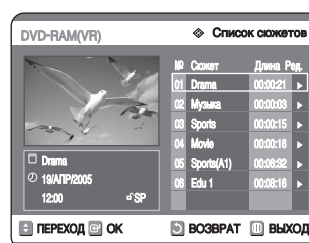

2 Натискайте кнопки ▲▼ для вибору сюжету зі списку сюжетів, що ви хочете редагувати, після чого натисніть кнопку **OK** або ►.

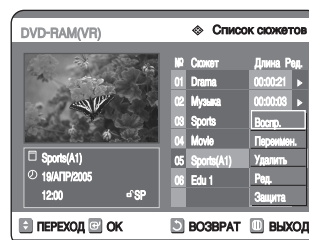

3 Натискайте кнопки ▲▼ для вибору **Ред.**, після чого натисніть кнопку **OK** або ►.

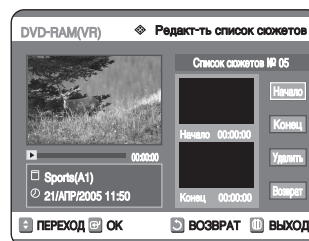

- 4** Натисніть кнопку **OK** у початковій точці.  
У вікні початкової точки вилучення секції з'являється зображення і час початкової точки.



### Елементи екрана редагування списку сюжетів

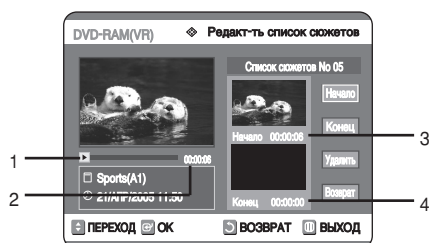

1. Лінійка відтворення
2. Час відтворення
3. Вікно початкової точки вилучення секції і час
4. Вікно кінцевої точки вилучення секції і час
  - За допомогою кнопок керування відтворенням виберіть початкову і кінцеву точки секції, яку ви хочете видалити.
  - Кнопки керування відтворенням: (◀▶), (⏮), (⏭)

- 5** Натисніть кнопку **OK** у кінцевій точці.  
У вікні кінцевої точки вилучення секції з'являється зображення і час кінцевої точки.



- 6** Натисніть кнопку **OK** на **Удалить**.

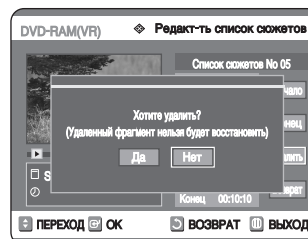
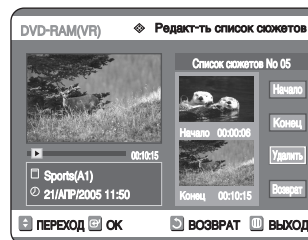

- 7** Натискайте кнопки ◀▶ для вибору **Да**, після чого натисніть кнопку **OK**.

Вилучається обрана секція.

Для повернення в екран списку сюжетів натискайте кнопки ▲▼, щоб вибрати **Возврат**.



ПРИМІТКА

- Довжина (тривалість) секції, що вилучається, повинна бути не менш за 5 секунд.
- Якщо довжина секції, що вилучається, менше 5 секунд, з'явиться повідомлення "Тривалість занадто мала".
- Якщо час кінцевої точки перевищує часу початкової точки, з'явиться повідомлення "Кінцева точка не може знаходитися перед початковою точкою".
- Не можна вилучити секцію, що містить нерухомий кадр.
- Після завершення операції натисніть кнопку **MENU**. Екран редагування списку сюжетів зникне.

## Попереднє редагування (список для відтворення)

### 1 Створення списку для відтворення

Виконуйте наведено нижче інструкції при створенні нового списку для відтворення за записаним сюжетом.



(Режим VR)

1 Під час перебування пристрою в режимі зупинки натисніть кнопку **MENU**.

2 Натискайте кнопки **▲▼** для вибору **Список воспр.**, після чого натисніть кнопку **OK** або **▶**.

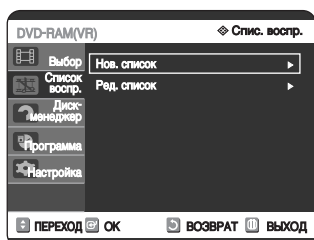

3 Натискайте кнопки **▲▼** для вибору **Нов. список**, після чого натисніть кнопку **OK** або **▶**. З'являється екран Створити сцену.

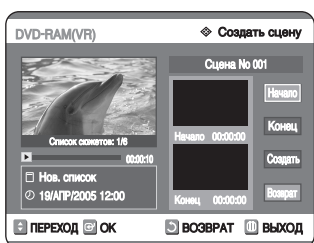

4 Натисніть кнопку **OK** у початковій точці.

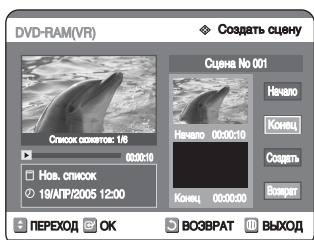

- У вікні **Начало** з'являється зображення і час у початковій точці.
- Лінійка вибору жовтого кольору переміщається на пункт **Конец**.
- Виберіть початкову точку секції, від якої ви хочете створити нову сцену, користуючись кнопками керування відтворенням (⏮, ⏪, ⏩, ⏭).

5 Натисніть кнопку **OK** у кінцевій точці.



- У вікні **Конец** з'являється зображення і час кінцевої точки.
- Лінійка вибору жовтого кольору переміщається на пункт **Создай**.

- Для створення нового списку для відтворення -

6 Натисніть кнопку **OK** для вибору **Создать**. Існуючий список для відтворення поповниться новою сценою.



ПРИМІТКА

- Ви можете бачити і контролювати всі сцени на екрані **Редакт. список**.
- Якщо ви хочете створити новий список для відтворення, повторіть операції 1-6.
- Якщо ви хочете створювати сцени списку для відтворення, повторіть операції 3-6.

- Для повернення в меню **Редакт. список** -

7 Натискайте кнопки **▲▼** для вибору **Возврат**, після чого натисніть кнопку **OK**. З'являється екран **Редакт. список**.

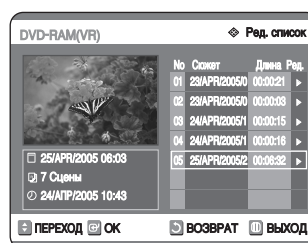

8 Після завершення операції натисніть кнопку **MENU** або **PLAY LIST**. Екран **Редакт. список** зникає.



ПРИМІТКА

- Ви можете створити до 99 списків для відтворення.
- Залежно від типу диска екрани, що з'являються, можуть незначною мірою відрізнятися між собою.

## Відтворення даних, що введені до списку для відтворення

Виконуйте наведено нижче інструкції при відтворенні даних, що введені до списку для відтворення.



- 1 Під час перебування пристрою в режимі зупинки натисніть кнопку **PLAY LIST**. З'являється екран Редакт. список.

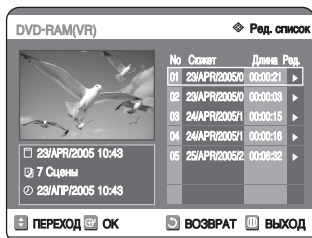

### Використання кнопки MENU

- Під час перебування пристрою в режимі зупинки натисніть кнопку **MENU**.
- Натискайте кнопки ▲▼ для вибору **Список воспр.**, після чого натисніть кнопку **ОК** або ►.
- Натискайте кнопки ▲▼ для вибору **Редакт. список**, після чого натисніть кнопку **ОК** або ►.

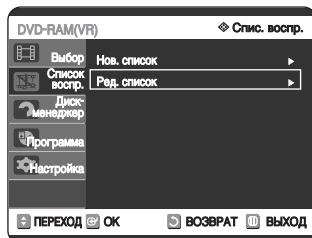

- 2 Натискайте кнопки ▲▼ для вибору сюжету зі списку для відтворення, що ви хочете редагувати, після чого натисніть кнопку **ОК** або ►.

З'являється меню редагування списку для відтворення: Відтворення, Переименовання, Екран редагування, Копіювання, Вилучення.

- 3 Натискайте кнопки ▲▼ для вибору **Воспр.**, після чого натисніть кнопку **ОК** або ►. Відбувається відтворення даних, що введені до списку для відтворення.

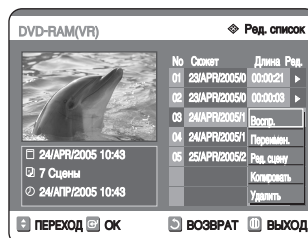

- Для перегляду поточного стану диска і ходу відтворення натисніть кнопку **INFO** (інформація), і з'явиться інформація про диск.

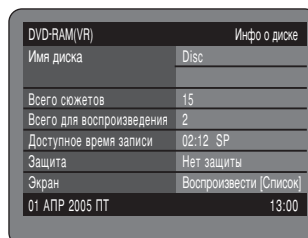

- Ще раз натисніть кнопку **INFO**. Після цього ви можете контролювати інформацію про список, що тепер відтворюється.

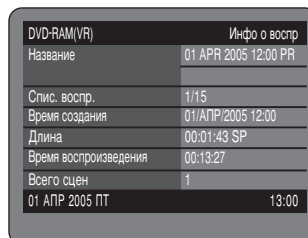

- Після завершення відтворення знову відкривається екран редагування списку.

- 4 Для зупинки відтворення натисніть кнопку **STOP**.

Знову відкривається екран редагування списку.

## 1 Переименовання сюжетів списку для відтворення

Виконуйте наведено нижче інструкції при перейменуванні введення в список для відтворення, тобто при редагуванні сюжету, що введений до цього списку.



(Режим VR)

- 1 Під час перебування пристрою в режимі зупинки натисніть кнопку **PLAY LIST**. З'являється ек.

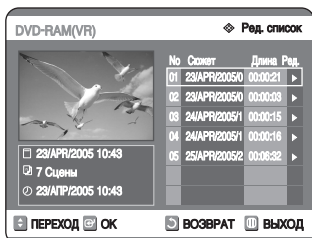

### Використання кнопки MENU

- Під час перебування пристрою в режимі зупинки натисніть кнопку **MENU**.
- Натискайте кнопки **▲▼** для вибору **Список воспр.**, після чого натисніть кнопку **OK** або **▶**.
- Натискайте кнопки **▲▼** для вибору **Ред. список**, після чого натисніть кнопку **OK** або **▶**.

- 2 Натискайте кнопки **▲▼** для вибору сюжету зі списку для відтворення, що ви хочете редагувати, після чого натисніть кнопку **OK** або **▶**.

З'являється меню редагування списку для відтворення: Відтворення, Переименовання, Екран редагування, Копіювання, Вилучення.

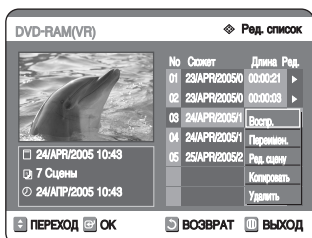

- 3 Натискайте кнопки **▲▼** для вибору **Переимен.**, після чого натисніть кнопку **OK**. З'являється екран перейменування.

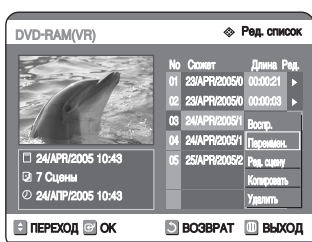

- 4 Введіть знаки, що вимагаються, за допомогою кнопок **▲▼◀▶**.



- Ця функція нічим не відрізняється від функції перейменування списку сюжетів (див. сторінку 68).
- Максимальна кількість знаків, яку можна ввести, складає 31. Усі ці знаки можна відобразити дворазовим натисканням кнопки **INFO**.

- 5 Натискайте кнопки **▲▼◀▶** для вибору **Сохран.**, після чого натисніть кнопку **OK**. Змінений сюжет відображається в полі сюжету обраного введення в список для відтворення.

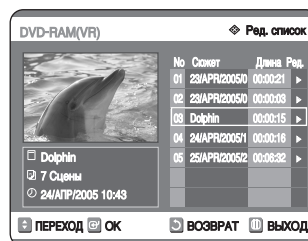

## 1 Редагування сцени за списком для відтворення

Виконуйте наведено нижче інструкції при редагуванні сцен за списком для відтворення.



(Режим VR)

- 1 Під час перебування пристрою в режимі зупинки натисніть кнопку **PLAY LIST**. З'являється екран Редакт. список.

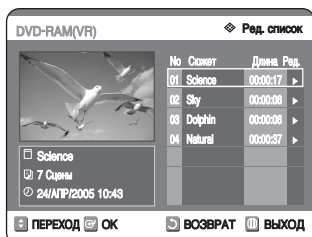

### Використання кнопки MENU

- Під час перебування пристрою в режимі зупинки натисніть кнопку **MENU**.
- Натискайте кнопки **▲▼** для вибору **Список воспр.**, після чого натисніть кнопку **OK** або **▶**.
- Натискайте кнопки **▲▼** для вибору **Ред. список**, після чого натисніть кнопку **OK** або **▶**.

- 2 Натискайте кнопки **▲▼** для вибору сюжету зі списку для відтворення, що ви хочете редагувати, після чого натисніть кнопку **OK** або **▶**.

З'являється меню редагування списку для відтворення: Відтворення, Перейменування, Екран редагування, Копіювання, Вилучення.

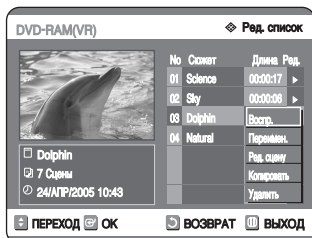

- 3 Натискайте кнопки **▲▼** для вибору **Ред. сцену**, після чого натисніть кнопку **OK**.

З'являється екран редагування сцени.

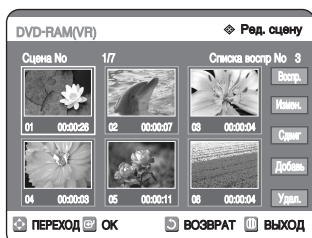
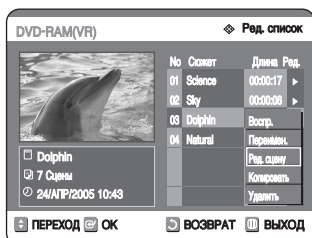

## Відтворення обраної сцени

- 4 Натискайте кнопки **▲▼◀▶** для вибору сцени, яку ви хочете відтворити, після чого натисніть кнопку **OK**.

З'являється введення в список для відтворення, що має бути відтворено.

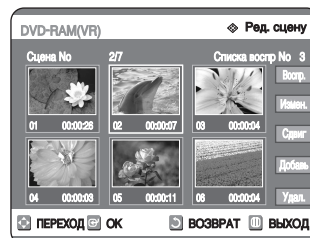

- 5 Натисніть кнопку **OK**. Відтворюється обрана сцена.



- Для зупинки відтворення сцени натисніть кнопку **STOP**.

## Модифікація сцени (заміна сцени)

Для настройки виконайте операції 1-3 зі сторінки 75.

- 4 Натискайте кнопки ▲▼◀▶ для вибору сцени, що ви хочете модифікувати, після чого натисніть кнопку **OK**.

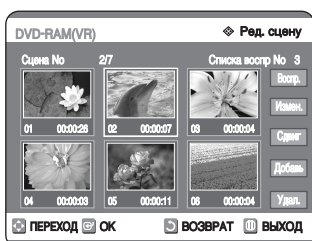

- 5 Натискайте кнопки ▲▼ для вибору **Измен.**, після чого натисніть кнопку **OK**. З'являється екран Модифікувати сцену.

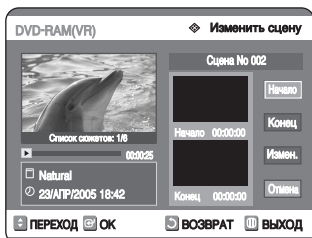

- 6 Натисніть кнопку **OK** у початковій точці сцени.

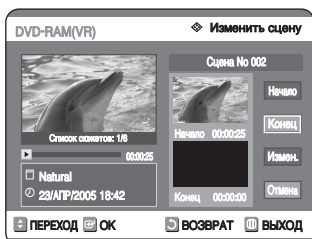

- У вікні Початок з'являється зображення і час початкової точки.
- Виберіть початкову і кінцеву точки секції, що ви хочете модифікувати, за допомогою кнопок керування відтворенням (⏪, ⏩, ⏸).

- 7 Натисніть кнопку **OK** на кінцевій точці сцени.

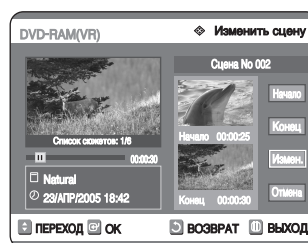

- У вікні Кінець з'являється зображення і час кінцевої точки.

- 8 Натискайте кнопки ▲▼ для вибору **Измен.**, після чого натисніть кнопку **OK**.



- Відбувається заміна сцени, що ви хочете модифікувати, на обрану секцію.

## Переміщення сцени (зміна позиції сцени)

Для настройки виконайте операції 1-3 зі сторінки 75.

- 4** Натискайте кнопки ▲▼◀▶ для вибору сцени, що ви хочете перемістити (змінити позицію), після чого натисніть кнопку **OK**.

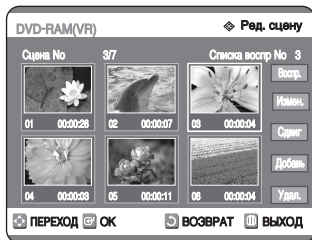

- 5** Натискайте кнопки ▲▼ для вибору **Сдвиг**, після чого натисніть кнопку **OK**.

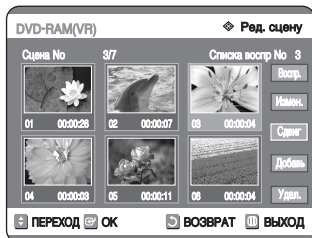

- На сцені, що повинна бути переміщена, з'являється жовте вікно вибору.

- 6** Натискайте кнопки ▲▼◀▶ для вибору позиції, у яку ви хочете перемістити обрану сцену, після чого натисніть кнопку **OK**.

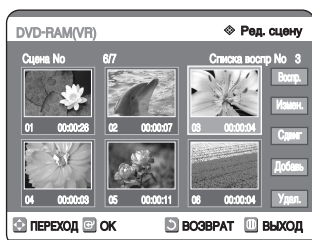

- Обрана сцена переміщається в обрану позицію.

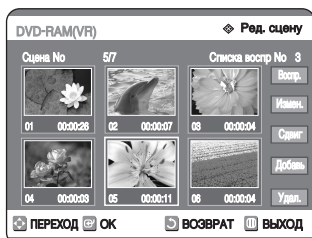

- Не можна перемістити обрану сцену в позицію наступної сцени, оскільки обрана сцена має бути встановлена перед цією позицією, для чого не потрібне спеціальне виконання яких-небудь операцій.
- Залежно від типу диска відображувані екрани можуть незначно відрізнятися один від одного.

## Додавання сцени

Для настройки виконайте операції 1-3 зі сторінки 75.

- 4** Натискайте кнопки ▲▼◀▶ для вибору сцени, перед якою ви хочете вставити нову сцену, після чого натисніть кнопку **OK**. На сцені, що повинна бути вставлена як нова сцена, з'являється жовте вікно вибору.



- 5** Натискайте кнопки ▲▼ для вибору **Добавь**, після чого натисніть кнопку **OK**.

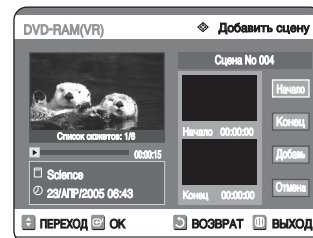

- 6** Натисніть кнопку **OK** у початковій точці сцени.



- У вікні Start з'являється зображення і час початкової точки.
- Виберіть кінцеву точку секції, де ви хочете вставити нову сцену, за допомогою кнопок керування відтворенням (◀, ⏪, ⏩, ▶).

## 7 Натисніть кнопку **OK** у кінцевій точці сцени.

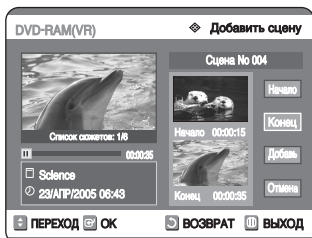

- У вікні Кінець з'являється зображення і час початкової точки.
- Для скасування потрібно натискати кнопки ▲▼ для вибору скасування, після чого натиснути кнопку **OK**.

## 8 Натискайте кнопки ▲▼ для вибору **Добавь**, після чого натисніть кнопку **OK**.

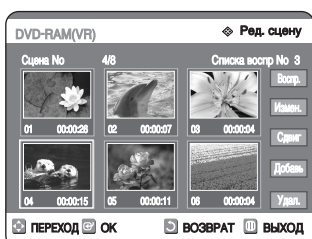

- Секція, що ви хочете додати, вставляється перед сценою, що була обрана в операції 4.

## Вилучення сцени

Для настройки виконайте операції 1-3 зі сторінки 75.

## 4 Натискайте кнопки ▲▼◀▶ для вибору сцени, що ви хочете вилучити, після чого натисніть кнопку **OK**.

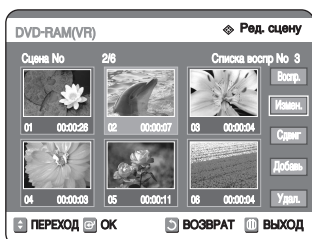

## 5 Натискайте кнопки ▲▼ для вибору **Удал.**, після чого натисніть кнопку **OK**.

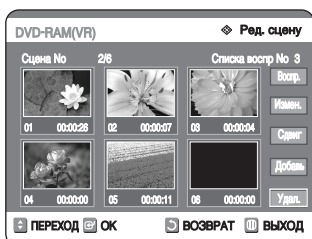

## Копіювання введення до списку для відтворення



### Використання кнопки **PLAY LIST**

## 1 Під час перебування пристрою в режимі зупинки натисніть кнопку **PLAY LIST**. З'являється екран Редакт. список.

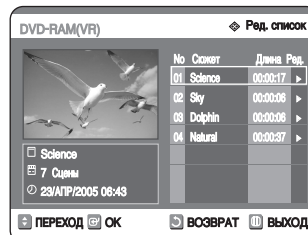

### Використання кнопки **MENU**

- Під час перебування пристрою в режимі зупинки натисніть кнопку **MENU**.
- Натискайте кнопки ▲▼ для вибору **Список воспр.**, після чого натисніть кнопку **OK** або ▶.
- Натискайте кнопки ▲▼ для вибору **Реда. список**, після чого натисніть кнопку **OK** або ▶.

## 2 Натискайте кнопки ▲▼ для вибору сюжету, що ви хочете копіювати в список для відтворення, після чого натисніть кнопку **OK** або ▶.

З'являється меню редагування списку для відтворення: Відтворення, Переименовання, Екран редагування, Копіювання, Вилучення.



## 3 Натискайте кнопки ▲▼ для вибору **Копировать**, після чого натисніть кнопку **OK**. З'являється обраний список для відтворення.

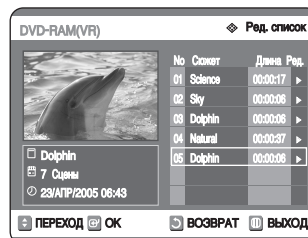
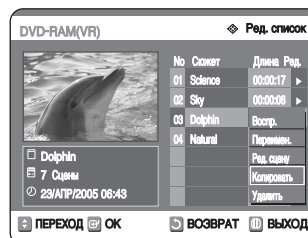



ПРИМІТКА

- Ви маєте можливість створити до 999 сцен на одному диску. У деяких випадках кількість сцен може відрізнятися від зазначеної.
- Після завершення операції натисніть кнопку MENU. Екран редагування списку для відтворення зникає.

## Видалення введення до списку для відтворення з цього списку



### Використання кнопки PLAY LIST

- 1 Під час перебування пристрою в режимі зупинки натисніть кнопку **PLAY LIST**. З'являється екран Редакт. список.

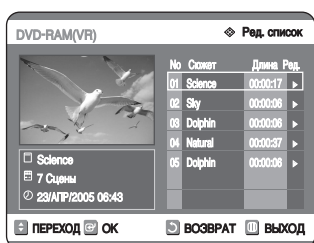

#### Використання кнопки MENU

- Під час перебування пристрою в режимі зупинки натисніть кнопку **MENU**.
- Натискайте кнопки **▲▼** для вибору **Список воспр.**, після чого натисніть кнопку **OK** або **▶**.
- Натискайте кнопки **▲▼** для вибору **Ред. список**, після чого натисніть кнопку **OK** або **▶**.

- 2 Натискайте кнопки **▲▼** для вибору сюжету, що ви хочете вилучити зі списку для відтворення, після чого натисніть кнопку **OK** або **▶**.

З'являється меню редагування списку для відтворення: Відтворення, Перейменування, Екран редагування, Копіювання, Вилучення.

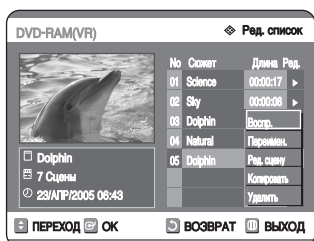

- 3 Натискайте кнопки **▲▼** для вибору **Удалить**, після чого натисніть кнопку **OK**.

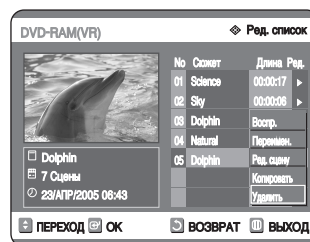

- З'явиться повідомлення з пропозицією підтвердити вилучення "Хотите удалить?".

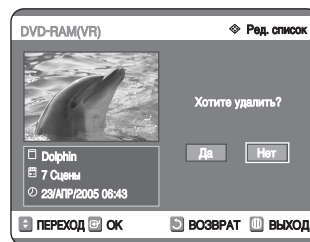

- 4 Натискайте кнопки **◀▶** для вибору **Да**, після чого натисніть кнопку **OK**.

При цьому після завершення операції вилучення автоматично повертається екран редагування списку для відтворення.

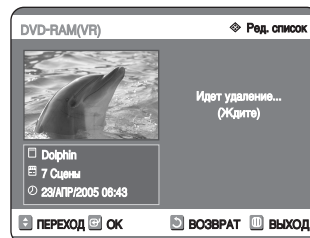

# Диск-менеджер

## Редагування імені диска

При присвоєнні дисковій імені виконуйте наведено нижче інструкції.



**1** Під час перебування пристрою в режимі зупинки натисніть кнопку **MENU**.

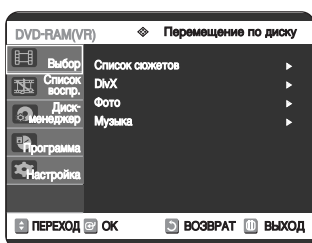

**2** Натискайте кнопки **▲▼** для вибору **Диск-менеджер**, після чого натисніть кнопку **OK** або **▶**.

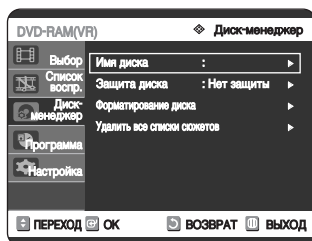

**3** Натискайте кнопки **▲▼** для вибору **Имя диска**, після чого натисніть кнопку **OK** або **▶**.

З'являється екран Переименовать.



**4** Уведіть знаки, що вимагаються, за допомогою кнопок **▲▼◀▶**.

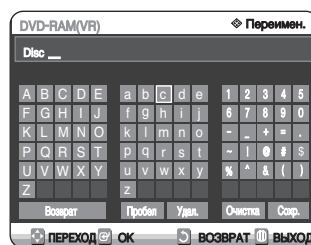

- Ця функція нічим не відрізняється від функції перейменування списку сюжетів (див. сторінку 68).
- Максимальна кількість знаків, яку можна ввести, складає 31. Усі ці знаки можна відобразити натисканням кнопки **INFO**.

**5** Натискайте кнопки **▲▼◀▶** для вибору **Сохран.**, після чого натисніть кнопку **OK**. Дисків привласнюється ім'я.

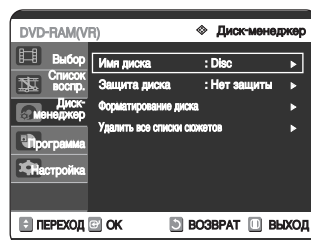

ПРИМІТКА

- Перед початком редагування може знадобитися анулювати захист диска.
- Залежно від типу диска відображувані екрани можуть незначно відрізнятися поміж себе.

## Захист диска

Ця функція захисту диска дозволяє вам захистити диск від ненавмисного форматування або вилучення.



- 1 Під час перебування пристрою в режимі зупинки натисніть кнопку **MENU**.

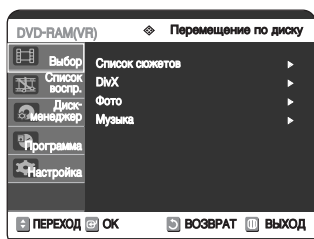

- 2 Натискайте кнопки ▲▼ для вибору **Диск-менеджер**, після чого натисніть кнопку **OK** або ►.

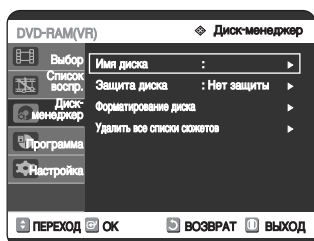

- 3 Натискайте кнопки ▲▼ для вибору **Защита диска**, після чого натисніть кнопку **OK** або ►.

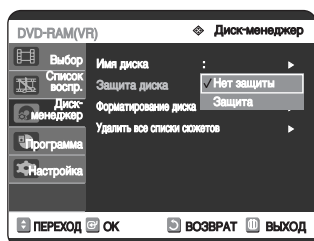

- 4 Натискайте кнопки ▲▼ для вибору **Защита**, після чого натисніть кнопку **OK**.

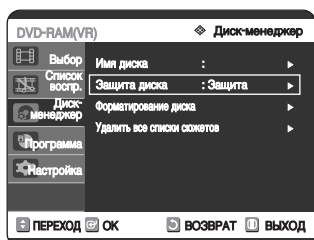

## Форматування диска

При форматуванні диска виконуйте наведено нижче інструкції. Крім цього необхідно анулювати захист диска.



- 1 Під час перебування пристрою в режимі зупинки натисніть кнопку **MENU**.

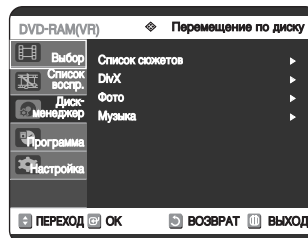

- 2 Натискайте кнопки ▲▼ для вибору **Диск-менеджер**, після чого натисніть кнопку **OK** або ►.

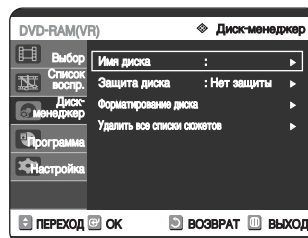

- 3 Натискайте кнопки ▲▼ для вибору **Форматирование диска**, після чого натисніть кнопку **OK** або ►.

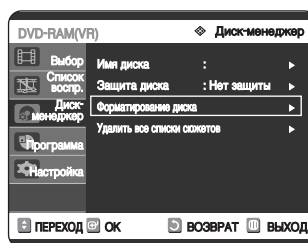

### DVD-RAM

- На екрані з'явиться повідомлення з пропозицією підтвердити форматування "Хотите отформатировать диск?".

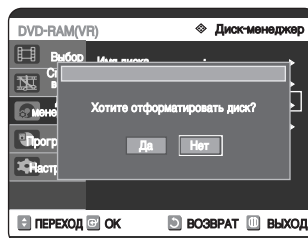

- З'явиться повідомлення з пропозицією підтвердити форматування "Усі дані будуть загублені. Ви хочете продовжувати?".

## DVD-RW

- На екрані з'явиться повідомлення з пропозицією підтвердити формат "Выберите формат записи для DVD-RW".

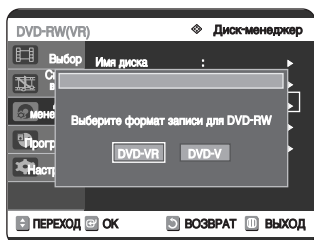

- 2 Натискайте кнопки ▲▼ для вибору **Диск-менеджер**, після чого натисніть кнопку **OK** або ►.

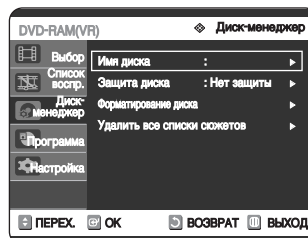

- 4 Натискайте кнопки ◀▶ для вибору **Да**, після чого натисніть кнопку **OK**. Відбувається форматування диска.

DVD-VR і DVD-V визначаються за їхнім форматом запису.

	DVD-VR	DVD-V
ДИСК	DVD-RAM	DVD-RW
	DVD-RW	DVD-R

- 3 Натискайте кнопки ▲▼ для вибору **Удалить все списки сюжетов**, після чого натисніть кнопку **OK** або ►.

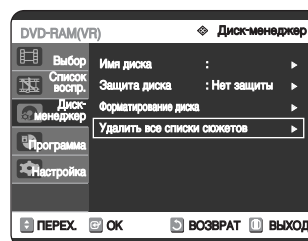

- На екрані з'явиться повідомлення з пропозицією підтвердити видалення "Хотите удалить все списки сюжетов?".

## Вилучення всіх списків сюжетів



- 1 Під час перебування пристрою в режимі зупинки натисніть кнопку **MENU**.

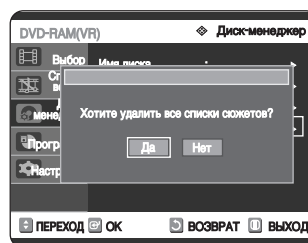
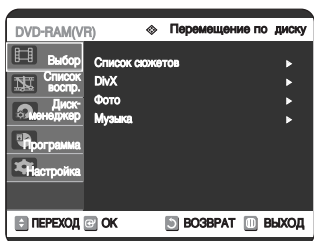

- При наявності захисту сюжетів функція вилучення всіх списків сюжетів не буде діяти. При наявності сюжету, що містить нерухомий кадр, ця функція також не буде діяти. Якщо ви хочете вилучити захищений сюжет, потрібно заблокувати його захист на пункті Блокування.

- 4 Натискайте кнопки ◀▶ для вибору **Да**, після чого натисніть кнопку **OK**. Усі списки сюжетів вилучаються.

## Закриття диска

Після запису сюжетів на диск DVD-RW/DVD-R на вашому DVD-відеомагнітофоні необхідно закрити диск, щоб можна було відтворити його на зовнішніх пристроях.



- 1 Під час перебування пристрою в режимі зупинки натисніть кнопку **MENU**.

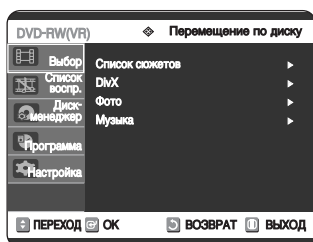

- 2 Натискайте кнопки **▲▼** для вибору **Диск-менеджер**, після чого натисніть кнопку **OK** або **▶**.

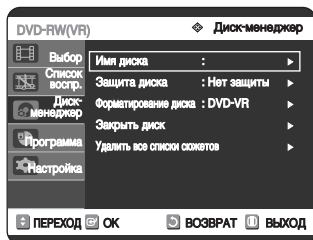

- 3 Натискайте кнопки **▲▼** для вибору **Закрити диск**, після чого натисніть кнопку **OK** або **▶**.

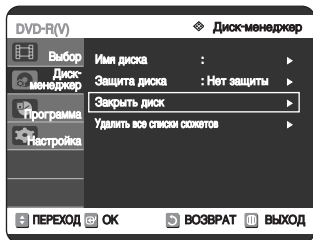
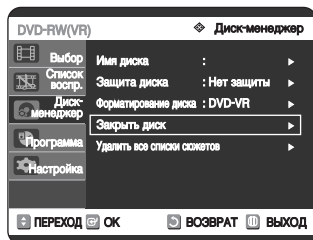

З'явиться повідомлення з пропозицією "Хотите закрыть диск?".

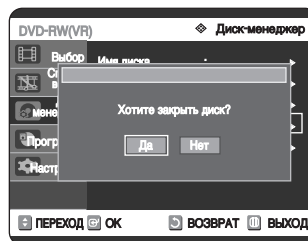

Якщо ви виберете **Да**, знову з'явиться повідомлення "Диск будет закрыт. Продолжить?".

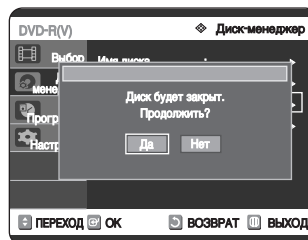

- 4 Натискайте кнопки **◀▶** для вибору **Да**, після чого натисніть кнопку **OK**. Диск закривається.



ПРИМІТКА

- Після закриття диска ви не зможете вилучати сюжети зі списку записів.
- Після закриття дисків DVD-R/DVD-RW (режим відео) вони працюють точно так само, як DVD-Video.
- Залежно від типу диска зображення на екрані можуть незначно відрізнятися одне від одного.
- Час закриття залежить від кількості даних, що записані на диск.
- Якщо в ході процесу закриття виключити відеомагнітофон, дані на диску будуть ушкоджені.

## 1 Скасування закриття диска (режим V/VR)



1 Під час перебування пристрою в режимі зупинки натисніть кнопку **MENU**.

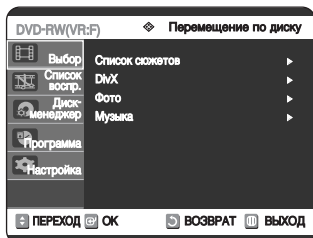

2 Натискайте кнопки **▲▼** для вибору **Диск-менеджер**, після чого натисніть кнопку **OK** або **▶**.

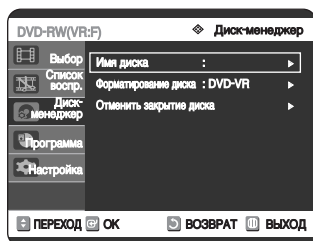

3 Натискайте кнопки **▲▼** для вибору **Отменить закрытие диска**, після чого натисніть кнопку **OK** або **▶**.

На екрані з'явиться повідомлення з пропозицією підтвердити скасування "Ви дійсно хочете скасувати закриття диска?".

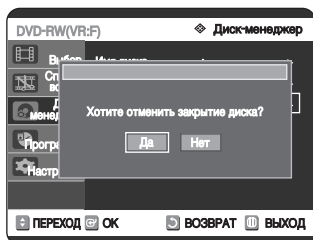

Якщо ви виберете **Да**, знову з'явиться повідомлення "Буде скасоване закриття диска. Продовжити?".

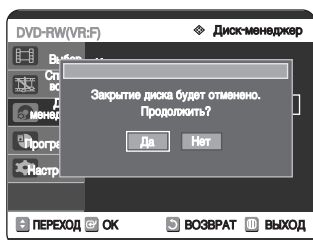

4 Натискайте кнопки **◀▶** для вибору **Да**, після чого натисніть кнопку **OK**. Відбувається скасування закриття диска.



ПРИМІТКА

- Закриття і відміну закриття DVD-RW можна виконати у режимі відео.

	Закриття	Відміна закриття
Марка	DVD-Video(RW)	DVD-RW(V)
Операція	Так само, як DVD-Video	Можливість додаткового запису, захисту та вилучення.

- Закриття і скасування закриття DVD-RW можна виконати у режимі VR.

	Закриття	Скасування закриття
Марка	DVD-RW(VR:F)	DVD-RW(VR)
Операція	Неможливість додаткового запису, вилучення, редагування та захисту.	Можливість додаткового запису, вилучення, редагування та захисту.

# Функцію Караоке

Цей розділ містить базову інформацію про функцію караоке.

Початок роботи з функцією KARAOKЕ .....	85
Резервування пісні (DVD) .....	86
Функції регулювання вокалу .....	87

## Початок роботи з функцією KARAOKЕ

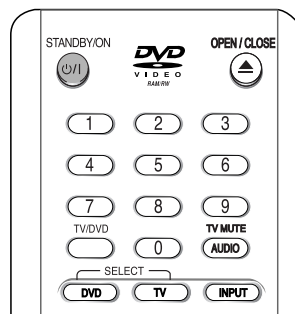

**1** Вставте диск до лотка для дисків.

**2** Під'єднайте мікрофон до гнізда "MIC1" або "MIC2".

- Режим KARAOKЕ буде увімкнено автоматично.
- При від'єднанні мікрофону режим KARAOKЕ автоматично буде вимкнено.

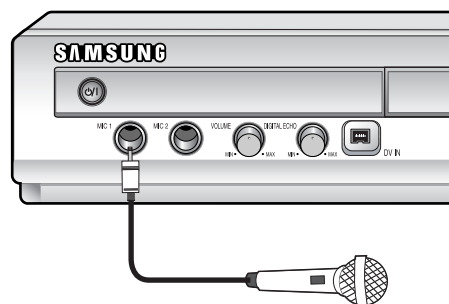

**3** Відрегулюйте **VOLUME** та **DIGITAL ECHO** за допомогою кнопок на передній панелі та налаштуйте потрібний режим.



ПРИМІТКА

- Якщо під час роботи із функцією караоке виникає фоновий шум (пищання або виття), перенесіть мікрофон далі від гучномовців або зменшіть гучність мікрофону чи гучномовців.
- Функція караоке не працює під час відтворення записів у форматах MP3, WMA, DTS та LPCM.
- Якщо під'єднати мікрофон під час відтворення диску VCD 2.0, відтворення автоматично буде переведено в режим Menu off (Меню вимк.).
- Звук мікрофону можливий лише через аналоговий аудіовихід.

# Резервування пісні



Ця функція дозволяє зарезервувати потрібну пісню заздалегідь в режимі Караоке.

## Послідовність резервування

1 Під час відтворення натисніть кнопку **KARAOKE**.



2 За допомогою кнопок **▲▼** виберіть **Запрос**, після чого натисніть кнопку **OK**.



3 Введіть номер (№ доріжки або розділу) потрібної пісні у полі, що миготить (--), після чого натисніть кнопку **OK**. Можна зарезервувати до 10 пісень.



- Якщо під час відтворення пісні потрібно перейти до наступної зарезерованої пісні, натисніть кнопку **SKIP** (▶▶). На останній пісні кнопка **SKIP** (▶▶) не працює.

## Скасування резервування

1 Натисніть кнопку **KARAOKE**.

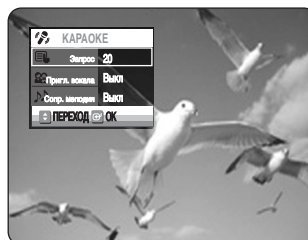

2 За допомогою кнопок **▲▼** виберіть **Запрос**, після чого натисніть кнопку **OK**.



3 Щоб скасувати зарезеровану пісню, натисніть кнопку **CANCEL**. Першою буде видалено останню зарезеровану пісню.



ПРИМІТКА

- Якщо знову потрібно зарезервувати пісню, введіть її номер у полі, що миготить.
- Під час роботи з функцією Замовлення функції **INFO** та **REPEAT** не працюватимуть.
- Меню головної мелодії не відобразиться для дисків **VCD** або аудіо **CD (CD-DA)** та **VCD-KARAOKE**.

# Функції регулювання вокалу

## Пригл. вокала



1 Натисніть кнопку **KARAOKE**.



2 Щоб обрати Vocal Fader (Пригл. вокала) натисніть кнопки ▲▼.

3 За допомогою кнопок ◀▶ оберіть бажаний пункт, потім натисніть кнопку **OK**.

• Диск DVD-KARAOKE

	ПРИГЛУШЕННЯ ВОКАЛУ	Ремарка
↓	Голос 1	Кан. 1. Нейтралізація вокалу
↓	Голос 2	Кан. 2. Нейтралізація вокалу
↓	Голос 1, 2	Кан. 1, 2. Нейтралізація вокалу
↓	Викл	Приглушення вокалу вимкнено

• Диск VCD-KARAOKE

	ПРИГЛУШЕННЯ ВОКАЛУ	Ремарка
↓	Правый	Правий канал, стерео музика
↓	Левый	Лівий канал, стерео музика
↓	Викл	Приглушення вокалу вимкнено

## Пригл. вокала



1 Вставте аудіо-CD (CD-DA) до лотка для диска.  
З'являється меню аудіо-CD, і автоматично починається відтворення треків (пісень).

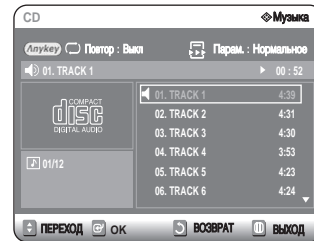

2<sup>1</sup> Натискайте кнопки ▲▼ для вибору треку, що ви хочете прослухати, після чого натисніть кнопку **OK** або ▶.

2<sup>2</sup> Натискайте цифрові кнопки для вибору треку (пісні), після чого автоматично починається відтворення треку (пісні).

3 Натисніть кнопку **KARAOKE**, щоб відобразити меню приглушення голосу.



4 За допомогою кнопок ▲▼ оберіть бажаний пункт, потім натисніть кнопку **OK**.

• Диск CD (CD-DA)

	ПРИГЛУШЕННЯ ВОКАЛУ	Ремарка
↓	Правый	Правий канал, стерео музика
↓	Левый	Лівий канал, стерео музика
↓	Викл	Приглушення вокалу вимкнено

## Основна мелодія



Основна мелодія, що звучить у виконанні ксилофону та фортепіано, допомагає Вам легше виконувати пісню.



ПРИМІТКА

- Ця функція працюватиме лише для Караоке-дисків DVD, на яких записана основна мелодія чи приглушений вокал.

## Типи Караоке-дисків

### • Караоке-диск DVD

Канал	Канал Караоке	5-кан. DVD	2-кан. DVD
1 CH	L	Лівий канал, стерео музика	Лівий канал, стерео музика + вокал
2 CH	R	Правий канал, стерео музика	Правий канал, стерео музика + вокал
3 CH	M	Основна мелодія	-
4 CH	V1	Доріжка вокалу	-
5 CH	V2	Доріжка вокалу	-

### • Караоке-диски CVD, VCD та CD

Канал	Канал Караоке	CVD	VCD, CD
1 CH	CH1 LEFT	Лівий канал, стерео музика + вокал	Лівий канал, стерео музика
1 CH	CH1 RIGHT	Правий канал, стерео музика + вокал	Правий канал, стерео музика + вокал
2 CH	CH2 LEFT	Лівий канал, стерео музика	-
2 CH	CH2 RIGHT	Правий канал, стерео музика	-

# Додаткова інформація

## Пошук і усунення несправностей

У разі виникнення збою в роботі вашого відеомагнітофона проведіть зазначені нижче контрольні перевірки, і тільки після цього звертайтеся до уповноваженого сервісного центру компанії Samsung.

### Живлення

Індикація подачі живлення відбувається через якийсь час після його вимкнення.



Контрольна перевірка 1

DVD-відеомагнітофону потрібний якийсь час для ініціалізації, і тому індикація входу відбувається приблизно через 10 секунд після його увімкнення.

### Запис

Не записуються телевізійні програми.



Контрольна перевірка 1

Перевірити надійність підключення шнура живлення в стінну розетку.

Контрольна перевірка 2

Перевірити правильність установлення каналів DVD-відеомагнітофона.

Контрольна перевірка 3

Перевірити наявність доступного для запису простору на ваших дисках DVD-RAM/DVD-RW/DVD-R.

Відсутня реакція на натискання кнопки REC.



Контрольна перевірка 1

Запис можливий тільки на дисках DVD-RAM/DVD-RW/DVD-R. Якщо програма захищена від копіювання, запис її неможлива.

Пошук і усунення несправностей.....	89
Специфікації.....	93

## Відтворення

Немає відтворення диска.



Контрольна перевірка 1

Перевірити правильність установлення диска - етикеткою нагору.

Контрольна перевірка 2

Перевірити регіональний код диска DVD.

Контрольна перевірка 3

Даний DVD-відеомагнітофон не може відтворювати деякі типи дисків (див. сторінки 5, 49).

На екрані з'являється іконка (  ).



Контрольна перевірка 1

Ви не можете використовувати цю операцію або функцію за одною з наступних причин:

- (1) Ваш диск DVD не передбачає цю можливість.
- (2) Ваш диск DVD не підтримує цю можливість (наприклад: кути огляду).
- (3) Можливість недоступна в даний момент.
- (4) Ви одержали запит про час сюжету, фрагмента або сканування, що не відповідає вимогам.

Установки режиму відтворення відрізняються від установок, що сконфігуровані в меню Settings (Настройка).



Контрольна перевірка 1

Диск не підтримує всі обрані функції. У цьому разі деякі установлення, що сконфігуровані в меню настрійка, можуть не працювати нормально.

Неможливо змінити коефіцієнт пропорційності.



Контрольна перевірка 1

Коефіцієнт пропорційності для дисків DVD є фіксованим (див. сторінку 35).

Операція кута огляду не діє під час відтворення диска DVD.



Контрольна перевірка 1

Операція кута огляду доступна тільки в тому разі, коли на диску утримуються зображення, що записані під різними кутами.

Обрана мова аудіо і/або субтитрів не відтворюється.



Контрольна перевірка 1

Мови аудіо і субтитрів специфічні для диска. Доступні і відображаються в меню диска тільки такі мови звукового супроводу і субтитрів, що утримуються на даному диску DVD.

## Відео

Диск обертається, але зображення відсутнє або низької якості.



- Контрольна перевірка 1 ▶ Перевірити правильність налаштувань відео (див. сторінки 33 ~ 35).
- Контрольна перевірка 2 ▶ Переконайтеся у відсутності ушкоджень або стороннього матеріалу на вашому диску.
- Контрольна перевірка 3 ▶ Деякі диски низької якості не можуть забезпечити нормальне відтворення.
- Контрольна перевірка 4 ▶ Якщо має місце різка зміна яскравості сцен, це може бути наслідком тимчасового порушення вертикальної розгортки і не є дефектом.

## Звуковий супровід

Відсутній звук.



- Контрольна перевірка 1 ▶ Ваша програма не працює в режимі уповільненого відтворення або прокручування? При відтворенні програми зі швидкістю, відмінній від нормальної, звук не буде чутий.
- Контрольна перевірка 2 ▶ Перевірити підключення і налаштування. (Див. сторінки 19 ~ 20, 32.)
- Контрольна перевірка 3 ▶ Переконайтеся у відсутності ушкодження диска. Якщо необхідно, очистити диск.
- Контрольна перевірка 4 ▶ Перевірити правильність установлення диска – етикеткою нагору.

Відсутній аудіовихід.



- Контрольна перевірка 1 ▶ Перевірити правильність вибору вами опцій цифрового виходу в меню Audio Output Options (опції аудіовиходу). (Див. сторінку 32.)

## Запис за таймером

Миготіння лампи таймера.



- Контрольна перевірка 1 ▶ Перевірити наявність на диску достатнього простору, доступного для запису.
- Контрольна перевірка 2 ▶ Перевірити доступність даного диска для запису. Цю перевірку необхідно зробити перед початком запису.

Неправильно здійснюється операція запису за таймером.



- Контрольна перевірка 1 ▶ Повторно перевірити установлення часу запису і часу закінчення запису.
- Контрольна перевірка 2 ▶ Запис буде анульований, якщо під час запису припиниться подача живлення через тимчасове припинення енергопостачання або з іншої причини.

## Пульт дистанційного керування

Пульт дистанційного керування не працює.



Контрольна перевірка 1

Спрямувати пульт дистанційного керування на датчик пульта дистанційного керування на вашому DVD-відеомагнітофоні. Вибрати правильну відстань. Вилучити перешкоди між вашим DVD-відеомагнітофоном і пультом дистанційного керування.

Контрольна перевірка 2

Перевірити придатність батарейок.

Контрольна перевірка 3

Перевірити кнопку вибору TV/DVD.

Інші проблеми



Контрольна перевірка 1

Перегляньте «Зміст», знайдіть і прочитайте розділ, у якому описана ваша проблема, і виконуйте наведено в ньому інструкції.

Контрольна перевірка 2

Вимкнути і знову увімкнути ваш DVD-відеомагнітофон.

Контрольна перевірка 3

Якщо проблема залишається, звертайтеся до найближчого сервісного центру компанії Samsung.

## Інші проблеми

Ви забули свій пароль для батьківського контролю.



Контрольна перевірка 1

При відсутності диска в пристрої натиснути кнопку ►► на лицьовій панелі відеомагнітофона і утримувати її більш за 5 секунд. Всі установлення, у тому числі і пароль, знову стануть відповідати заводським установленням. Не користуйтеся цим методом без крайньої необхідності. (Пам'ятайте, що ця функція можлива тільки при відсутності диска.)

Неможливо змінити субтитри й аудіосигнал на записаному диску?



Контрольна перевірка 1

Записаний диск відтворює тільки субтитри й аудіосигнал, що обрані при запису.

# Специфікації



Загальні характеристики	Вимоги щодо живлення		110-240 В, 50/60 Гц
	Споживана потужність		35 Вт
	Маса		2,9 кг
	Розміри		430 мм (Ш) x 250 мм (Д) x 59 мм (В)
	Робоча температура		+5 С - + 35 С
	Інші умови		Під час роботи пристрій має знаходитись у горизонтальному положенні. Відносна вологість має бути нижче за 75%.
Вхід	Відео		Повний відеосигнал: 1,0 V p-p при навантаженні 75 Ом, негативна синхронізація
	Аудіо		Максимальний аудіовхід: 2 В (ефективне значення)
	Вхід DV		Гніздо, що сумісне з IEEE 1394(4p)
	Приймальні канали		PAL B/G, SECAM D/K
	Гніздо типу "Scart"	AV1 (Scart TB)	Відео: Повний сигнал, аудіо: аналоговий сигнал
Вихід	Аудіо		Гнізда аналогового виходу x 2 Оптичний пристрій виводу/коаксиальний цифровий пристрій аудіовиводу
	Відео		Повний відеосигнал: Гніздо відеовиводу x 1 Вивід роздільного відеосигналу x 1 (Y:1,0Vp-p, C:0,286Vp-p при навантаженні 75 Ом) Вивід компонента x 1 (Y:1,0Vp-p, Pb:0,70Vp-p, Pr: 0,70Vp-p при навантаженні 75 Ом)
	Гніздо типу "Scart"	AV1 (Scart TB)	Відео: Повний сигнал, сигнал RGB, аудіо: аналоговий сигнал
	Формат стиснення зображення		MPEG-II
	Формат стиснення звукового файлу		Dolby Digital 2 канала/256 Кбит/с, MPEG-II
Запис	Якість запису		XP (біля 8 Мб/с), SP (біля 4 Мб/с), LP (біля 2 Мб/с), EP (біля 1,2 Мб/с або біля 0,8 Мб/с)
	Частотна характеристика аудіо		20 Гц - 20 кГц

Для дисків DVD: аудіосигнали, що записані на частоті дискретизації 96 кГц, перетворюються і виводяться на частоті 48 кГц.

## Аудіовихід

Тип диску	DVD	АУДІО CD (CD-DA)
Аналоговий аудіовихід	48/96 кГц	44,1 кГц
Цифровий аудіовихід	48 кГц	44,1 кГц



Юридический адрес изготовителя: Самсунг Электроникс Ко., Лтд  
Самсунг Мэйн Билдинг. 250-2 Га Тэпанг-Ро, Чунг-Гу, Сеул, Корея



АЯ46

Подлежит использованию по назначению в  
нормальных условиях  
Рекомендуемый период: 7 лет

AK68-00848A-00