



Инструкция для пользователя

DVD-R135

DVD-R136



Русский

Українська



www.samsung.ru
AK68-01085P-00

Предупреждения

ВО ИЗБЕЖАНИЕ ПОРАЖЕНИЯ ЭЛЕКТРИЧЕСКИМ ТОКОМ, НЕ СНИМАЙТЕ КОЖУХ (ИЛИ ЗАДНЮЮ КРЫШКУ). ВНУТРИ НЕТ ДЕТАЛЕЙ, ОБСЛУЖИВАЕМЫХ ПОЛЬЗОВАТЕЛЕМ. ДЛЯ ТЕХНИЧЕСКОГО ОБСЛУЖИВАНИЯ ОБРАЩАЙТЕСЬ К КВАЛИФИЦИРОВАННОМУ СПЕЦИАЛИСТУ.



Этот символ указывает, что внутри данного изделия имеется "опасное напряжение", которое может привести к поражению электрическим током или травме.



Этот символ указывает, что в документации на изделие имеется важная инструкция.

Не устанавливайте это изделие в ограниченном пространстве, например, в книжную полку или аналогичное место.

ПРЕДУПРЕЖДЕНИЕ: Во избежание пожара или поражения электрическим током не допускайте попадания данного изделия под дождь или в условия высокой влажности.

ВНИМАНИЕ: В ЭТОМ DVD-РЕКОРДЕРЕ ИСПОЛЬЗУЕТСЯ ЛАЗЕР С НЕВИДИМЫМ ЛУЧОМ, КОТОРЫЙ МОЖЕТ БЫТЬ ОПАСЕН, КОГДА НАПРАВЛЕН НА ЧЕЛОВЕКА. ПОЛЬЗУЙТЕСЬ РЕКОРДЕРОМ В ТОЧНОМ СООТВЕТСТВИИ С ИНСТРУКЦИЯМИ.

ВНИМАНИЕ
В ЭТОМ ИЗДЕЛИИ ИМЕЕТСЯ ЛАЗЕР. ИСПОЛЬЗОВАНИЕ ОРГАНОВ РЕГУЛИРОВКИ ИЛИ ВЫПОЛНЕНИЕ ПРОЦЕДУР, НЕ ОПИСАННЫХ В ДАННОЙ ИНСТРУКЦИИ, МОЖЕТ ПРИВЕСТИ К ОПАСНОМУ ОБЛУЧЕНИЮ ЛАЗЕРОМ. НЕ ОТКРЫВАЙТЕ КРЫШКИ И НЕ ПЫТАЙТЕСЬ РЕМОНТИРОВАТЬ САМОСТОЯТЕЛЬНО. ДЛЯ ТЕХНИЧЕСКОГО ОБСЛУЖИВАНИЯ ОБРАЩАЙТЕСЬ К КВАЛИФИЦИРОВАННОМУ СПЕЦИАЛИСТУ.

ПРЕДОСТЕРЕЖЕНИЯ

Внимание: Во избежание поражения электрическим током, полностью вставляйте вилку в розетку так, чтобы широкая пластина вилки совпала с широким отверстием розетки.

Данный продукт отвечает требованиям СЕ, когда для подключения устройства к другому оборудованию используются экранированные кабели и разъемы. Для предотвращения электромагнитных помех от электроприборов, таких как радио и телевизоры, для подключения рекомендуется использовать экранированные кабели и разъемы.

ЗАМЕЧАНИЯ

Сетевой шнур изделия снабжен опрессованной вилкой, содержащей плавкий предохранитель. Номинал предохранителя указан на той поверхности вилки, где расположены контактные штыри и если требуется замена предохранителя, должен использоваться плавкий предохранитель того же номинала, соответствующий стандарту BS1362.

Никогда не пользуйтесь вилкой со снятой крышкой отделения для предохранителя, если эта крышка съемная. Если потребовалась ее замена, крышка должна иметь такой же цвет, как цвет той поверхности вилки, где расположены контактные штыри. Запасные крышки можно приобрести через дилера, продавшего вам изделие.

Если вилка, входящая в комплект поставки, не подходит к сетевым розеткам, установленным в вашем доме, или если сетевой шнур слишком короток для подключения к розетке, вы должны подобрать соответствующий удлинитель или проконсультироваться с вашим дилером.

Однако если нет никакой альтернативы, кроме как отрезать вилку, выньте из нее предохранитель, а затем избавьтесь от вилки с соблюдением осторожности. Не вставляйте отрезанную вилку в розетку, так как имеется опасность поражения электрическим током при прикосновении к оголенному гибкому проводу.

Чтобы отсоединить аппарат от сети, необходимо вынуть вилку из розетки, чтобы розетка осталась свободной.

На изделие, к которому прилагается данная Инструкция для пользователя, дана лицензия определенными третьими сторонами, обладающими определенными правами на интеллектуальную собственность. Эта лицензия ограничена правом на частное некоммерческое использование лицензированного содержимого конечными пользователями. Не даны никакие права на коммерческое использование. Лицензия не распространяется ни на какое другое изделие кроме данного изделия и, кроме того, она не распространяется на любое не лицензированное изделие или процесс, соответствующие стандартам ISO/IEC 11172-3 или ISO/IEC 13818-3, используемые или продаваемые в сочетании с этим изделием. Лицензия распространяется только на использование этого изделия для кодирования и/или декодирования аудио файлов, соответствующих стандартам ISO/IEC 11172-3 или ISO/IEC 13818-3. Эта лицензия не дает никаких прав на возможности и функции изделия, не соответствующие стандартам ISO/IEC 11172-3 или ISO/IEC 13818-3.

Меры предосторожности

Важные инструкции по технике безопасности

Перед использованием изделия внимательно прочтите Инструкцию по эксплуатации. Выполняйте все перечисленные ниже инструкции по технике безопасности. Держите Инструкцию под рукой для обращения к ней в последующем.

- 1) Прочтите данные инструкции.
- 2) Сохраните данные инструкции.
- 3) Принимайте во внимание все предупреждения.
- 4) Следуйте всем инструкциям.
- 5) Не пользуйтесь данным изделием вблизи воды.
- 6) Выполняйте чистку изделия только сухой тканью.
- 7) Не загромождайте никакие вентиляционные отверстия. Выполните установку изделия в соответствии с инструкциями изготовителя.
- 8) Не устанавливайте изделие рядом с источниками тепла, такими, как радиаторы, решетки системы отопления, или другими устройствами, которые генерируют тепло (включая, усилители).
- 9) В целях безопасности не отказывайтесь от использования вилки поляризованного или заземляющего типа. Вилка поляризованного типа имеет два ножевых контакта, один из которых шире другого. Вилка заземляющего типа имеет два ножевых контакта и третий заземляющий контакт. Широкое лезвие третьего заземляющего контакта предусмотрено для вашей безопасности. Если поставляемая вместе с аппаратом вилка не подходит для вашей розетки, попросите квалифицированного электрика заменить старую розетку.
- 10) Чтобы защитить шнур питания от повреждений, проложите его так, чтобы не ходить по нему. Защитите шнур питания в местах соединения со штепсельной вилкой, электрической розеткой и в том месте, где он выходит из изделия.
- 11) Пользуйтесь только теми приспособлениями/ принадлежностями, которые рекомендованы изготовителем.
- 12) Используйте изделие только с такой тележкой, стойкой, штативом, кронштейном или столом, которые рекомендованы изготовителем, или которые продаются вместе с изделием. Соблюдайте осторожность во время перемещения изделия, установленного на тележке, чтобы избежать травм в результате опрокидывания изделия /тележки.
- 13) Отсоединяйте изделие от сети во время грозы или если вы не будете пользоваться им длительное время.
- 14) Все работы, связанные с техническим обслуживанием изделия, должны выполняться квалифицированными специалистами по техническому обслуживанию. Обслуживание изделия требуется выполнять, когда изделие получило какое-либо повреждение, например, был поврежден его шнур питания или вилка шнура питания, внутрь изделия попала жидкость или посторонние предметы, изделие подверглось воздействию дождя или влаги, изделие не работает должным образом, а также после падения изделия.

Меры предосторожности при работе с устройством

- Перед подключением к этому рекордеру других устройств, выключайте питание всех устройств.
- Не передвигайте рекордер во время воспроизведения диска, так как при этом может быть поцарапан диск или повреждены диск и внутренние компоненты изделия.

- Не ставьте на рекордер наполненные водой вазы с цветами или какие-либо мелкие металлические предметы.
- Не кладите руку на лоток для диска.
- Не кладите на лоток никаких других предметов, кроме дисков.
- Внешние помехи, например, разряд молнии или статическое электричество могут нарушить нормальную работу данного рекордера. Если это произойдет, выключите и вновь включите рекордер с помощью кнопки **ГОТОВНОСТЬ/ВКЛ** или отсоедините его сетевой шнур от розетки сети переменного тока и затем вновь подсоедините шнур. После этого рекордер должен работать нормально.
- После использования рекордера обязательно выньте диск из лотка и выключите рекордер.
- Если вы не собираетесь пользоваться рекордером в течение длительного времени, отсоедините его сетевой шнур от розетки сети переменного тока.
- Чистите диск, протирая его в направлении от центра диска к краям.

Уход за корпусом изделия

Для безопасности, перед чисткой корпуса отсоедините сетевой шнур от розетки сети переменного тока.

- Не используйте для чистки бензол, разбавители краски или другие растворители.
- Протирайте корпус мягкой тканью.

Обращение с дисками

- Используйте только стандартные диски. Использование нестандартных дисков (неправильной формы) может привести к повреждению DVD-рекордера.

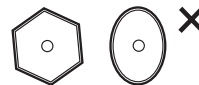

Как держать диски

- Избегайте прикасаться к той поверхности диска, на которую делается запись.



Диски DVD-RW и DVD-R

- Чистите с помощью покупаемого отдельно очистителя дисков DVD-RAM/PD (LF-K200DCA1, где он имеется в продаже). Не пользуйтесь для чистки дисков DVD-RW/DVD-R очистителями или чистящими салфетками для компакт-дисков.



Диски DVD-Video, аудио компакт-диски

- Стирайте грязь или загрязнения с диска при помощи мягкой салфетки.

Меры предосторожности при обращении с дисками

- Не делайте надписей на стороне этикетки диска с использованием шариковой ручки или карандаша.
- Не пользуйтесь для чистки дисков аэрозольными или антистатическими средствами для чистки виниловых пластинок. Также не пользуйтесь летучими жидкостями, такими, как бензол или разбавитель краски.
- Не наклеивайте на диски этикетки или стикеры (не пользуйтесь дисками, на которых имеется клей, оставшийся от липкой ленты или от оклеенных от диска стикеров).
- Не используйте придающие стойкость к царапинам протекторы или покрытия.
- Не пользуйтесь дисками, на которые нанесены надписи имеющимися в продаже принтерами для печати этикеток.
- Не загружайте покоробленные или треснувшие диски.

Хранение дисков

Обращайтесь с дисками осторожно, чтобы не повредить их, потому что хранящиеся на дисках данные очень уязвимы для внешних воздействий.

- Не храните диски там, где на них будет падать прямая солнечный свет.
- Храните их в прохладном месте с хорошей вентиляцией.
- Храните в вертикальном положении.
- Держите их в чистой защитной коробочке.
- Если вы переместите DVD-рекордер из холодного места в теплое помещение, на внутренних частях рекордера и линзе лазерного считывающего устройства может произойти конденсация влаги, в результате чего диск не будет воспроизводиться надлежащим образом. В этом случае не подключайте кабель питания к розетке и подождите два часа. Затем вставьте диск и повторите попытку воспроизведения.

Характеристики дисков

Диск DVD-Video

- На универсальный цифровой диск (DVD) могут быть записаны до 135 минут изображения, звуковое сопровождение на 8 языках и субтитры на 32 языках. При записи используются технология сжатия изображения MPEG-2 и технология окружающего звука Dolby, что позволяет вам наслаждаться в комфортной обстановке вашего дома сочным и четким изображением такого же качества, как в кинотеатре.
- При переключении с первого слоя на второй слой двухслойного диска DVD-Video может наблюдаться кратковременное искажение изображения и звука. Это не является неисправностью изделия.
- После того, как записываемый в режиме Video диск DVD-RW/DVD-R закрыт, он становится диском DVD-Video.

Аудио компакт-диск

- Это аудио диск, на который записан аудиосигнал с частотой дискретизации 44,1 кГц с использованием ИКМ (импульсно-кодовой модуляции).
- Воспроизводятся диски CD-R и CD-RW, записанные в формате CD-DA. Может оказаться невозможно воспроизвести на этом рекордере некоторые диски CD-R или CD-RW из-за условий выполнения их записи.

Диски CD-R/RW

Диски CD-R/RW с файлами MP3

- Можно воспроизводить диски CD-R с файлами MP3, только если это диск формата ISO 9660 или JOLIEТ.
- Можно воспроизводить только файлы MP3 с расширением *.mp3 и *.MP3*.
- При воспроизведении файлов MP3, записанных с переменным битрейтом (VBR) от 32 Кбит/с до 320 Кбит/с, звук может прерываться.
- Могут воспроизводиться файлы с битрейтом от 56 Кбит/с до 320 Кбит/с.
- Рекордер может работать максимум с 500 файлами и 100 папками на одном диске.

Диски CD-R/RW с файлами JPEG

- Этот рекордер позволяет воспроизводить только файлы JPEG с расширением *.jpg* и *.JPG*.
- Рекордер может работать максимум с 500 файлами и 100 папками на одном диске.

- Максимальный размер прогрессивного изображения JPEG составляет 3 Мегапикселя.
- Формат MOTION JPEG не поддерживается.

Использование дисков CD-R/RW

- Используйте диски CD-R/RW емкостью 700 Мбайт (80 минут). По возможности не используйте диски емкостью 800 Мбайт (90 минут) или больше, так как их воспроизведение может оказаться невозможным.
- Если при записи диска CD-R/RW сессия записи не была закрыта, воспроизведение может начинаться с задержкой и могут воспроизводиться не все записанные файлы.
- Некоторые диски CD-R/RW могут не воспроизводиться этим рекордером в зависимости от того, на каком устройстве они записывались. При записи с музыкальных компакт-дисков на диски CD-R/RW для вашего персонального использования, возможность воспроизведения записанной на диск информации зависит от компакт-диска и его содержания.

Использование дисков с файлами MPEG4

- Диски: CD-R/RW, DVD-R/RW.
- Могут воспроизводиться файлы формата MPEG4, имеющие следующие расширения: *.avi, *.divx, *.AVI, *.DIVX.
- Формат кодека MPEG4: DivX 3.11 DivX 4.x DivX 5.x DivX-Pro Xvid.
- Компенсация движения: QPEL, GMC
- Четыре CC: MPG4, mpg4, DIV3, divX3, DIVX, divX, DX50, MP43, mp43, XVID, xvid.
- Доступный аудиоформат: "MP3", "MPEG1 Audio Layer2", "LPCM", "AC3", "DTS", "MS ADPCM".
- Поддерживаемые форматы файлов субтитров: *.smi, *.srt, *.sub, *.psb, *.txt, *.ass.

Воспроизведение и запись дисков DVD-R

- После того, как записываемый в режиме Video (видео) диск DVD-R закрыт, он становится диском DVD-Video.
- Вы можете выполнять запись на имеющееся на диске свободное пространство и выполнять функции монтажа и редактирования, например, присваивать названия дискам и программам и стирать программы до закрытия диска для дальнейшей записи.
- Когда с диска DVD-R стирается программа, занимавшееся ею место не становится доступным. После выполнения записи на какой-либо области диска DVD-R, эта область становится недоступной для новой записи вне зависимости от того, была или не была стерта сделанная запись.
- После окончания записи рекордеру требуется примерно 30 секунд для завершения регистрации информации управления записью.
- Этот рекордер оптимизирует диск DVD-R для выполнения каждой записи. Оптимизация выполняется, когда вы начинаете запись после загрузки диска или включения питания рекордера. Если оптимизация выполнялась слишком много раз, запись на диск может оказаться невозможной.
- В некоторых случаях воспроизведение может оказаться невозможным из-за условий записи.
- Это изделие может воспроизводить диски DVD-R, записанные и закрытые на DVD-рекордере компании Samsung. Оно может оказаться неспособно воспроизвести некоторые диски DVD-R, в зависимости от диска и условий его записи.

Воспроизведение и запись дисков DVD-RW

- Запись и воспроизведение дисков DVD-RW может выполняться как в режиме Video, так и в режиме VR.
- После закрытия диска DVD-RW, записанного в режиме VR или Video, вы не можете выполнять на диск дополнительную запись.
- После того, как записанный в режиме Video диск DVD-RW

закрыт, он становится диском DVD-Video.

- В обоих режимах воспроизведение может выполняться как до, так и после закрытия, но дополнительная запись, удаление и редактирование не могут выполняться после закрытия диска.
- Если вы хотите записать диск в режиме VR, а затем захотите выполнить запись в режиме V (Video), обязательно выполните форматирование диска. При выполнении форматирования будьте внимательны, так как при этом могут быть потеряны все записанные данные.
- При первой инициализации чистого диска DVD-RW он инициализируется в режиме VR.
- **Диск DVD-RW (режим VR)**
 - Это формат, используемый для записи данных на диск DVD-RW. Вы можете выполнять запись нескольких сюжетов, редактирование, удаление, частичное удаление, создание списков воспроизведения и т.п.
 - Записанный в этом режиме диск может оказаться невозможно воспроизвести на существующих DVD-проигрывателях.
- **Диск DVD-RW (режим Video)**
 - Это формат, используемый для записи данных на диск DVD-RW или DVD-R. После закрытия диск можно воспроизводить на существующих DVD-проигрывателях.
 - Если диск был записан в режиме Video рекордером другой фирмы-изготовителя, но не был закрыт, этот рекордер не может его воспроизводить или выполнять на нем дополнительную запись.

ЗАЩИТА ОТ КОПИРОВАНИЯ

- Многие DVD-диски защищены от копирования. Поэтому необходимо напрямую соединить выход DVD-рекордера с телевизором, а не подключать рекордер к телевизору через видеомагнитофон. Подсоединение к телевизору через видеомагнитофон приведет к искажению изображения, воспроизводящегося с защищенных от копирования DVD-дисков.
- В этом изделии использована технология защиты от копирования, основанная на методах, защищенных несколькими патентами США и другими документами, подтверждающими право на интеллектуальную собственность, обладателями которых являются компания Macrovision Corporation и другие владельцы авторских прав. Разрешение на использование этой технологии для защиты от копирования должно быть получено у Macrovision Corporation и она предназначена только для применения в бытовой аппаратуре и другой аппаратуре для просмотра ограниченной аудитории, если у Macrovision Corporation не получено разрешение на ее использование в других целях. Копирование технологии и разборка изделия запрещены.

Защита

Этот DVD-рекордер позволяет вам защищать содержимое ваших дисков, как описано ниже.

- Программная защита: См. стр. 71 "Блокирование (защита) сюжета".
- Защита диска: См. стр. 83 "Защита диска".

- * Это изделие не может воспроизводить диски DVD-RW/DVD-R, не совместимые с форматом DVD-VIDEO.
- * Для получения более подробной информации о записи на диски DVD, обратитесь за консультацией в представительство фирмы-изготовителя ваших дисков DVD-RW/DVD-R.
- * Использование дисков DVD-RW/DVD-R плохого качества может привести к возникновению непредвиденных проблем, включая, но не ограничиваясь следующими: невозможность записи, потеря записанных или отредактированных материалов или повреждение рекордера.

Не используйте диски следующих типов!

- Вы не должны воспроизводить на этом изделии диски LD, CD-G, CD-I, Video-CD, CD-ROM и DVD-ROM.
[Примечание]
Типы дисков, которые могут воспроизводиться: CD/CD-R/CD-RW/MP3/MPEG4/JPEG/DVD-Video/DVD-RW/DVD-R. Однако если диск DVD-R/DVD-RW был записан в режиме Video на другом устройстве, его можно воспроизводить только если он был закрыт.
- Некоторые коммерческие диски и диски DVD, купленные за границей, могут не воспроизводиться этим изделием. При попытке воспроизведения таких дисков будет выведено сообщение либо "Нет диска", либо "Диск воспроизвести невозможно. Проверьте код региона."
- Если ваш диск DVD-RW является пиратской копией или если он записан в формате DVD-video, его воспроизведение также может оказаться невозможным.

Совместимость дисков

- В данном устройстве можно использовать диски с высокой скоростью записи.
- Диски некоторых торговых марок несовместимы с данным устройством.

Содержание



Подготовка к использованию

Предупреждения	2
Меры предосторожности	3
Важные инструкции по технике безопасности.....	3
Меры предосторожности при работе с устройством.....	3
Уход за корпусом изделия.....	3
Обращение с дисками.....	3
Хранение дисков.....	4
Характеристики дисков.....	4
Общие особенности рекордера	8
Перед чтением Инструкции для пользователя	9
Как использовать DVD-рекордер	9
Распаковка	11
Аксессуары.....	11
Подготовка пульта дистанционного управления.....	11
Настройка пульта дистанционного управления.....	11
Описание	13
Передняя панель(DVD-R135).....	13
Передняя панель(DVD-R136).....	13
Дисплей на лицевой панели.....	14
Задняя панель.....	14
Знакомство с пультом дистанционного управления.....	15
Соединения и настройка	
Краткое руководство	16
Подключение DVD-рекордера	17
Дополнительные подключения	17
Антенна + DVD-рекордер + Внешний декодер + Телевизор	18
Другие типы подключения кабелей к выходам видеосигнала	18
Случай 1: Подключение к разъему выхода композитного видеосигнала.....	19
Случай 2: Подключение к разъему выхода S-video.....	19

Случай 3: Подключение к разъемам выхода компонентного видеосигнала.....	20
---	----

Другие типы подключения кабелей к выходам аудиосигнала.....20

Случай 1: Подключение к телевизору.....	20
Случай 2: Подключение к стереофоническому усилителю с использованием разъемов выхода аудио/видео.....	21
Случай 3: Подключение к AV-усилителю с использованием разъема цифрового выхода.....	21

Подключение к телевизору через гнездо HDMI/DVI.....22

Случай 1: Подключение к телевизору через гнездо HDMI.....	22
Случай 2: Подключение к телевизору через гнездо DVI.....	22

Подключение к входным разъемам AV3, DV.....23

Случай 1: Подключение видеоманитфона, телевизионной приставки (STB), DVD-проигрывателя или видеокамеры к разъемам AV3 IN.....	23
Случай 2: Подключение видеокамеры к разъему DV IN.....	23

Настройка системы

Навигация по экранному меню	24
Включение и автоматическая настройка	25
Установка часов	26
Автоматическая настройка на телевизионные станции	27
Настройка на телевизионные станции вручную	28
Настройка языка	29
Время в режиме EP	30
Автоматическое создание фрагментов	31
Настройка параметров аудио выходов	32
Параметры аудио выходов.....	32
Установка режима работы видеовыхода	33
Установка режима прогрессивной развертки	34
Отмена режима прогрессивной развертки	35
Настройка параметров изображения (меню "Видео")	35
Опции изображения (видео).....	36
Выбор выхода.....	36
Регистрация DivX(R)	37
Установка родительского ключа	37
Если вы забыли пароль.....	37
О рейтинге.....	38
О смене пароля.....	38

Запись

Перед записью	39
Диски, на которые возможна запись	39
Форматы записи	40
Режим записи	40
Не записываемые изображения	40
Кнопка INFO (ИНФО)	41
Проверка доступного пространства на диске (Информация о диске)	41
Запись текущей телепередачи во время ее просмотра	41
Запись сигнала от внешнего устройства во время просмотра	43
Копирование записей с видеокамеры	44
Запись нажатием одной кнопки (ОТР)	45
Программирование стандартного таймера	46
Гибкая запись (только для записи по таймеру)	47
Редактирование запрограммированной записи по стандартному таймеру	47
Удаление запрограммированной записи по стандартному таймеру	48
Запись через список записи по стандартному таймеру	49

Воспроизведение

Перед воспроизведением	50
Региональный код (только диски DVD-Video)	50
Воспроизводимые типы дисков	50
Диски, которые невозможно воспроизводить.....	50
Воспроизведение диска	51
Использование меню диска и меню сюжетов	52
Использование функций поиска и пропуска.....	52
Замедленное воспроизведение	53
Пошаговое воспроизведение	53
О функции ANYKEY	53
Использование функции "Повтор"	54
Выбор языка субтитров	56
Выбор языка звукового сопровождения.....	56
Изменение ракурса изображения	57
Увеличение изображения	57

Использование закладок	58
Использование меток	59
Воспроизведение аудио компакт-диска/MP3	60
Воспроизведение аудио компакт-диска (CD-DA)/MP3	60
Воспроизведение диска с изображениями	64
Воспроизведение диска MPEG4	65
Воспроизведение списка сюжетов	66

Редактирование

Основное редактирование (список сюжетов)	70
Переименование (присваивание названия) сюжету	70
Блокирование (защита) сюжета.....	71
Удаление сюжета	71
Удаление фрагмента из сюжета	72
Дополнительные возможности редактирования (список воспроизведения)	74
Создание списка воспроизведения	74
Воспроизведение элементов списка воспроизведения.....	75
Переименование элемента списка воспроизведения	76
Редактирование сцены для элемента списка воспроизведения	77
Копирование элемента в список воспроизведения.....	80
Удаление элемента из списка воспроизведения.....	81
Disc Manager (Диск-менеджер)	82
Редактирование имени диска	82
Защита диска	83
Форматирование диска	83
Удаление всех списков сюжетов	84
Закрытие диска	85
Отмена закрытия диска (режимы V/VR)	86

Дополнительная информация

Устранение проблем	87
Технические характеристики	91

Общие особенности рекордера

DVD-рекордер позволяет вам записывать на диски DVD-RW/ DVD-R высококачественные цифровые изображения и воспроизводить их. Вы можете записывать и выполнять монтаж цифровых изображений на дисках DVD-RW/ DVD-R, как если бы они были видеокассетами.

Высококачественная запись и воспроизведение цифровых аудио и видео сигналов

Запись до 8 часов изображения на диск DVD-RW/DVD-R емкостью 4,7 Гбайт в зависимости от режима записи.

Возможность выбора режима записи

Вы можете установить для вашего рекордера одну из четырех отличающихся скоростей записи, каждая из которых обеспечивает различные качество и продолжительность записи. Режим EP (6 часов или 8 часов) обеспечивает самое длительное время записи, режимы LP и SP обеспечивают меньшую продолжительность записи с более высоким качеством, а режим XP дает самое высокое качество записи.

Автоматизированное изменение качества при записи по таймеру

Если выбран режим FR (гибкая запись), качество изображения изменяется автоматически, чтобы записать все изображения в течение запрограммированного времени на оставшееся на диске свободное место (см. стр. 46).

Создание фильмов в формате DVD-Video с использованием диска DVD-RW/DVD-R

DVD-рекордер позволяет создавать свои собственные диски формата DVD-Video, используя для записи диски DVD-RW/ DVD-R емкостью 4,7 Гбайт

Копирование видеоматериалов с цифровой видеокамеры с использованием входного разъема DV

Записывайте изображения с цифровой видеокамеры на диски DVD-RW, DVD-R, используя входной разъем DV (стандарта IEEE 1394 4 контакта/4 контакта) (см. стр. 43).

Высококачественная прогрессивная развертка

Прогрессивная развертка обеспечивает высокую четкость и немерцающие изображения. 10-разрядный 54 МГц ЦАП, цепи разделения сигналов яркости и цветности 2D Y/C и технология процессора коррекции временных искажений обеспечивают для вас высочайшее качество изображения при воспроизведении и записи (см. стр. 20, 34-35).

Разнообразные функции с удобным пользовательским интерфейсом

Интегрированная система меню и функциональные возможности экранных сообщений позволяют вам легко и удобно выполнять желаемые операции. При использовании диска DVD-RW вы можете редактировать записанные изображения, создавать списки воспроизведения и монтировать изображения в конкретной последовательности в соответствии с вашими потребностями.

Воспроизведение файлов MPEG4

Этот DVD-рекордер может воспроизводить изображения формата MPEG4, содержащиеся в файлах avi.

Сертификация DivX

DivX, DivX Certified и соответствующие логотипы являются торговыми марками компании DivXNetworks, Inc и используются по лицензии.



Интерфейс HDMI (High Definition Multimedia Interface)

При использовании интерфейса HDMI уменьшаются помехи на изображении благодаря наличию чистого цифрового канала для передачи видео/аудиосигнала от устройства записи DVD к телевизору.

Перед чтением Инструкции для пользователя

Перед чтением Инструкции для пользователя обязательно прочтите следующую информацию.

Значки, которые будут использоваться в инструкции

Значок	Термин	Описание
	DVD	Эта информация относится к функции, доступной для диска DVD или DVD-R/DVD-RW, записанного в режиме Video и закрытого.
	RW	Эта информация относится к функции, доступной для диска DVD-RW
	R	Эта информация относится к функции, доступной для диска DVD-R
	CD	Эта информация относится к функции, доступной для компакт-диска с данными (CD-R или CD-RW)
	JPEG	При этом используется функция, имеющаяся на дисках CD-R/-RW или DVD-R/-RW с данными изображений.
	MP3	Эта информация относится к функции, доступной для диска CD-R/-RW, DVD-R/-RW с данными
	MPEG4	Эта информация относится к функции, доступной для диска CD-R/-RW, DVD-R/-RW с данными
	Внимание	Этот значок относится к случаю, когда функция не работает или настройки могут быть отменены.
	Примечание	Это относится к приведенным на странице советам или инструкциям, помогающим пользователю рассматриваемой функцией
	Кнопка одного нажатия	Функция, которую можно использовать с помощью только одной кнопки.
	Кнопка ANYKEY	Функция, которую можно включить, используя кнопку ANYKEY.

Как пользоваться этой Инструкцией для пользователя

- 1) Перед началом использования изделия обязательно ознакомьтесь с инструкциями по технике безопасности (см. стр. 2~5).
- 2) При возникновении проблем обратитесь к разделу "Устранение проблем" (см. стр. 87~90).

Авторское право

© 2006 Samsung Electronics Co.
 Все права защищены. Данная Инструкция для пользователя не может воспроизводиться или копироваться ни частично, ни целиком без предварительного письменного разрешения от компании Samsung Electronics Co.

Как использовать DVD-рекордер

Шаг 1

Выберите тип диска

Данное изделие может осуществлять запись на диски следующих типов. Если вы хотите иметь возможность повторной записи на диск или редактирования содержимого диска по окончании записи, выберите перезаписываемый диск типа DVD-RW. Если вы хотите сохранить записываемые данные без внесения изменений, выберите не перезаписываемый диск DVD-R.

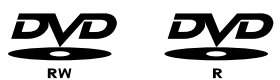

Шаг 2

Отформатируйте диск перед началом записи

В отличие от видеомэгафона, рекордер автоматически начинает форматирование, когда в него загружается ранее не использовавшийся диск. Это требуется для подготовки диска к записи на него информации.

Использование диска DVD-RW

Этот тип диска можно отформатировать либо в формате DVD-Video (режим Video), либо в формате DVD-Video Recording (режим VR). Для ранее не использовавшегося диска на экран выводится сообщение с запросом, хотите ли вы форматировать диск в режиме VR или нет. Вы можете воспроизводить диск, записанный в режиме Video, на различных устройствах для воспроизведения дисков DVD. При записи в режиме VR имеется больше возможностей для редактирования диска.

Использование диска DVD-R

Форматирование диска не требуется, и поддерживается только запись в режиме видео. Вы можете воспроизводить диск этого типа на различных устройствах для воспроизведения дисков DVD только после закрытия диска.



ПРИМЕЧАНИЕ

- Для диска DVD-RW вы можете использовать либо режим VR, либо режим Video, но не оба режима одновременно.
- Вы можете изменить формат диска DVD-RW на другой при помощи переформатирования. Необходимо обратить ваше внимание на то, что при изменении формата записанные на диск данные будут потеряны.

Шаг 3 Запись

Имеются два разных способа записи: прямая запись и запись по таймеру. Запись по таймеру классифицируется по типу записи: 1 раз, Ежедн., ПН-СБ, ПН-ПТ, W-СБ и т.д.

Режим записи: XP (режим высокого качества), SP (режим стандартного качества), LP (режим длительной записи) и EP (режим продленной записи). При установке режима FR (гибкая запись), изображение записывается с наилучшим качеством, возможным для оставшегося на диске свободного места.

Шаг 4 Воспроизведение

Вы можете выбрать в экранном меню сюжет, который вы хотите воспроизвести, и затем сразу же начнется его воспроизведение.

Диск DVD делится на части, называемые сюжетами (title), которые, в свою очередь, могут делиться на более мелкие части, называемые фрагментами (chapter). Во время записи создается сюжет между двумя точками, в которых вы начинаете и заканчиваете запись. На дисках DVD-R/DVD-RW в режиме Video во время закрытия будут автоматически создаваться фрагменты, если для функции автоматического создания фрагментов (Chapter Creator) установлено состояние On (Вкл). Длина фрагмента (временной интервал между фрагментами) изменится в соответствии с выбранным режимом записи.

Шаг 5 Редактирование записанного диска

Редактирование и монтаж записанной информации на дисках выполняется легче, чем на обычных видеокассетах. Рекордер поддерживает многие функции редактирования, возможные только для дисков DVD.

Через простое и удобное в использовании меню редактирования вы можете управлять различными функциями редактирования записанного сюжета (title), такими, как удаление, копирование, переименование, защита и т.п.

Создание списка воспроизведения (диски DVD-RW в режиме VR)

Этот рекордер позволяет создавать новый список воспроизведения на одном и том же диске и редактировать его без изменения первоначально записанной на диске видеоинформации.

Шаг 6

Закрытие и воспроизведение на других DVD-устройствах

Чтобы записанный вами диск можно было воспроизвести на других устройствах для воспроизведения дисков DVD, может потребоваться закрыть диск. Сначала завершите все операции записи и редактирования, затем закройте диск.

При использовании диска DVD-RW в режиме VR

Хотя при воспроизведении диска на устройстве, совместимом с режимом VR, в общем случае не требуется закрывать диск, для гарантированного воспроизведения диска на устройствах такого типа должен использоваться закрытый диск.

При использовании диска DVD-RW в режиме Video

Чтобы диск можно было воспроизводить не на данном рекордере, а на каком-либо другом устройстве, диск нужно сначала закрыть. После закрытия диска на него нельзя делать новые записи или редактировать содержимое.

При использовании диска DVD-R

Чтобы диск можно было воспроизводить не на данном рекордере, а на каком-либо другом устройстве, диск нужно сначала закрыть. После закрытия диска на него нельзя делать новые записи или редактировать содержимое.

Распаковка

Аксессуары

Проверьте наличие перечисленных ниже аксессуаров.

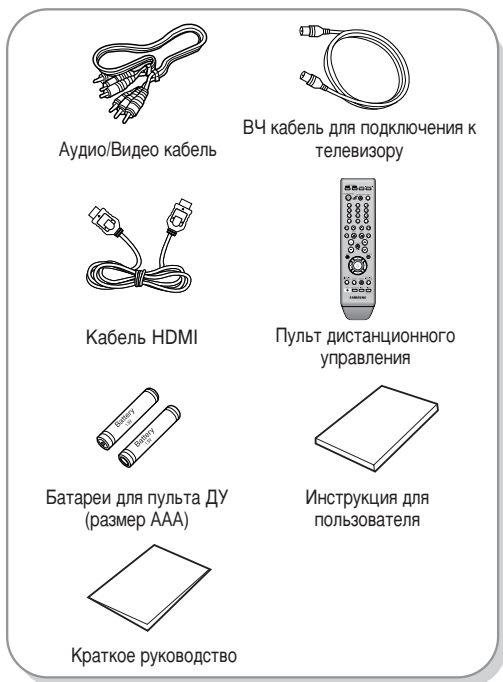

Настройка пульта дистанционного управления

С помощью пульта дистанционного управления вашего DVD-рекордера можно управлять телевизорами Samsung и телевизорами совместимых с пультом марок. Для управления телевизором можно использовать следующие кнопки: STANDBY/ON (Готовность/Вкл), PROG \wedge / \vee (Программа), VOL +/- (Громкость телевизора), кнопки с цифрами, TV MUTE (Временное отключение звука), INPUT SEL.(Вход).

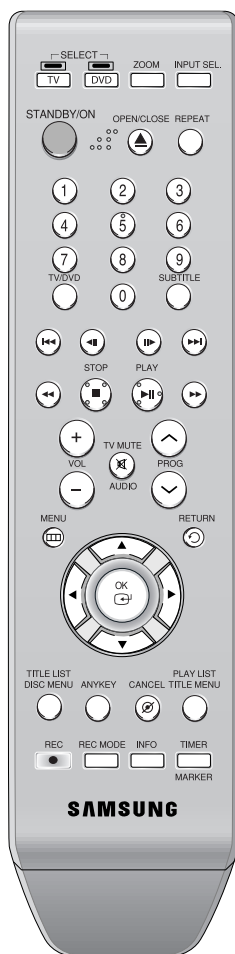

Подготовка пульта дистанционного управления

Установите батареи в пульт дистанционного управления

- Откройте крышку отсека для батарей на задней поверхности пульта.
- Установите две батареи размера AAA. Убедитесь в том, что вы вставляете их в правильной полярности (+ и -).
- Возвратите на место крышку отсека для батарей.

Если пульт дистанционного управления не работает надлежащим образом:

- Проверьте полярность + - батарей (сухих элементов)
- Проверьте, не разрядились ли батареи.
- Проверьте, не загорожен ли приемник сигналов дистанционного управления какими-либо препятствиями.
- Проверьте, нет ли рядом включенной люминесцентной лампы.

Утилизируйте батареи в соответствии с местным законодательством по защите окружающей среды. Не выбрасывайте их вместе с бытовым мусором.

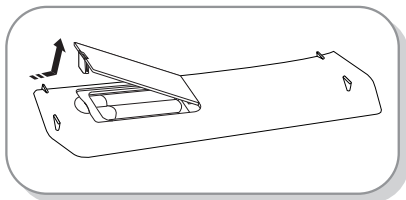

Чтобы определить, совместим ли ваш телевизор с пультом, следуйте нижеприведенным инструкциям.

1. Включите телевизор.
2. Направьте пульт дистанционного управления на телевизор.
3. Удерживайте в нажатом положении кнопку **STANDBY/ON** (ГОТОВНОСТЬ/ВКЛ) и введите состоящий из двух цифр код, соответствующий марке вашего телевизора, нажатием соответствующих кнопок с цифрами.

Коды телевизоров, которыми можно управлять

МАРКА	КНОПКИ
SAMSUNG	01, 02, 03, 04, 05, 06, 07, 08, 09
AIWA	82
ANAM	10, 11, 12, 13, 14, 15, 16, 17, 18
BANG & OLUFSEN	57
BLAUPUNKT	71
BRANDT	73
BRIONVEGA	57
CGE	52
CONTINENTAL EDISON	75
DAEWOO	19, 20, 23, 24, 25, 26, 27, 28, 29, 30, 31, 32, 33, 34
EMERSON	64
FERGUSON	73
FINLUX	06, 49, 57
FORMENTI	57
FUJITSU	84
GRADIENTE	70
GRUNDIG	49, 52, 71
HITACHI	60, 72, 73, 75
IMPERIAL	52
JVC	61, 79
LG	06, 19, 20, 21, 22, 78
LOEWE	06, 69
LOEWE OPTA	06, 57
MAGNAVOX	40
METZ	57
MITSUBISHI	06, 48, 62, 65
MIVAR	52, 77
NEC	83
NEWSAN	68
NOBLEX	66
NOKIA	74
NORDMENDE	72, 73, 75
PANASONIC	53, 54, 74, 75
PHILIPS	06, 55, 56, 57
PHONOLA	06, 56, 57
PIONEER	58, 59, 73, 74
RADIOLA	06, 56
RADIOMARELLI	57
RCA	45, 46
REX	74
SABA	57, 72, 73, 74, 75
SALORA	74
SANYO	41, 42, 43, 44, 48
SCHNEIDER	06

МАРКА	КНОПКИ
SELECO	74
SHARP	36, 37, 38, 39, 48
SIEMENS	71
SINGER	57
SINUDYNE	57
SONY	35, 48
TELEAVA	73
TELEFUNKEN	67, 73, 75, 76
THOMSON	72, 73, 75
THOMSON ASIA	80, 81
TOSHIBA	47, 48, 49, 50, 51, 52
WEGA	57
YOKO	06
ZENITH	63

Результат: Если ваш телевизор совместим с пультом дистанционного управления, он выключится. Теперь пульт запрограммирован на управление вашим телевизором.



ПРИМЕЧАНИЕ

- Если для марки вашего телевизора приведены несколько кодов, пробуйте их по очереди, пока не найдете действующий.
- После замены батарей в пульте дистанционного управления вновь установите код для вашей марки телевизора.

После этого вы можете управлять телевизором, используя следующие кнопки.

Кнопка	Назначение
STANDBY/ON	Используется для включения и выключения телевизора.
INPUT SEL.	Используется для выбора внешнего источника сигнала.
VOL (+ или -)	Используются для регулировки громкости телевизора.
PROG (^ или v)	Используется для выбора требуемого канала.
TV MUTE	Используется для включения и выключения звука телевизора.
0-9	Используются для прямого ввода номеров программ.



ПРИМЕЧАНИЕ

- Не все функции обязательно будут действовать на всех марках телевизоров. Если встретятся проблемы, управляйте телевизором напрямую.

Передняя панель (DVD-R135)

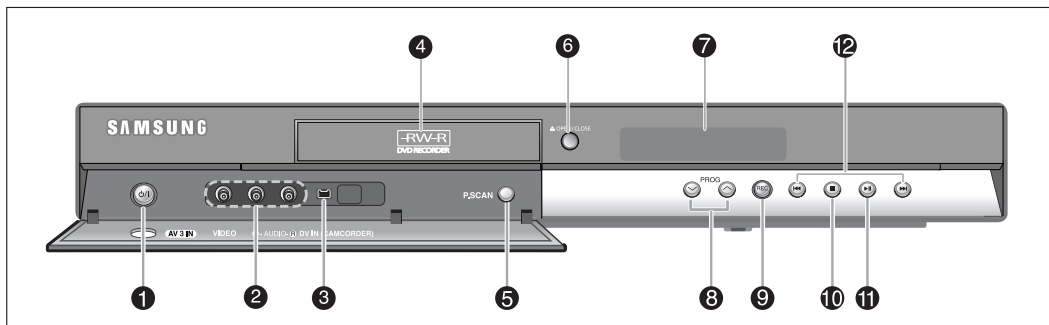

1. КНОПКА ГОТОВНОСТЬ/ВКЛЮЧЕНИЕ

Включает и выключает рекордер.

2. ВХОД AV3

Для соединения с внешним оборудованием.

3. ВХОД DV-IN

Используется для соединения с внешним цифровым оборудованием, оснащенным разъемом DV (например, видеокамерой)

4. ЛОТОК ДЛЯ ДИСКА

Открывается для загрузки диска.

5. КНОПКА P.SCAN (ПРОГРЕССИВНАЯ РАЗВЕРТКА)

Выбирает режим прогрессивной развертки.

6. КНОПКА ОТКРЫТЬ/ЗАКРЫТЬ

Открывает и закрывает лоток для диска.

7. ДИСПЛЕЙ

Отображает состояние воспроизведения, номер сюжета/фрагмента/ время и т.п.

8. КНОПКИ PROG (ПРОГРАММА) (^ \)

Выбирают предварительно настроенные каналы. Аналогичны кнопкам PROG на пульте дистанционного управления

9. КНОПКА “ЗАПИСЬ”

Включает запись.

10. КНОПКА “СТОП”

Останавливает воспроизведение диска.

11. КНОПКА ВОСПРОИЗВЕДИТЕ/ПАУЗА

Начинает или приостанавливает воспроизведение/запись диска.

12. КНОПКИ ПОИСК/ПРОПУСК

Обеспечивают переход к следующему сюжету/фрагменту/дорожке или возврат к предыдущему сюжету/фрагменту/дорожке.

Передняя панель (DVD-R136)

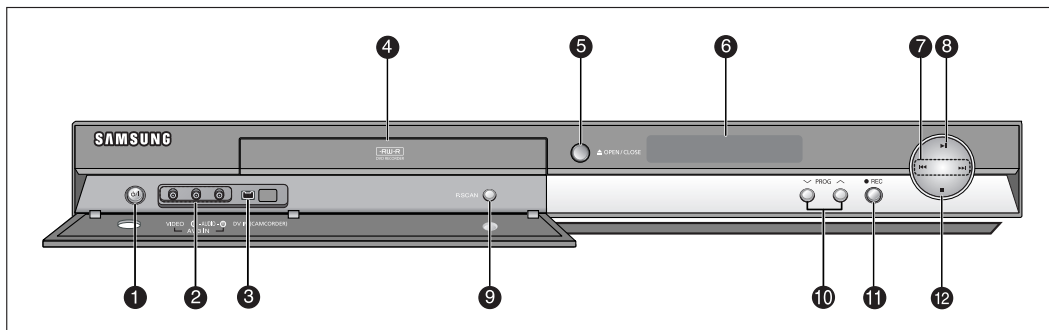

1. КНОПКА ГОТОВНОСТЬ/ВКЛЮЧЕНИЕ

Включает и выключает рекордер.

2. ВХОД AV3

Для соединения с внешним оборудованием.

3. ВХОД DV-IN

Используется для соединения с внешним цифровым оборудованием, оснащенным разъемом DV (например, видеокамерой)

4. ЛОТОК ДЛЯ ДИСКА

Открывается для загрузки диска.

5. КНОПКА ОТКРЫТЬ/ЗАКРЫТЬ

Открывает и закрывает лоток для диска.

6. ДИСПЛЕЙ

Отображает состояние воспроизведения, номер сюжета/фрагмента/ время и т.п.

7. КНОПКИ ПОИСК/ПРОПУСК

Обеспечивают переход к следующему сюжету/фрагменту/дорожке или возврат к предыдущему сюжету/фрагменту/дорожке.

8. КНОПКА ВОСПРОИЗВЕДИТЕ/ПАУЗА

Начинает или приостанавливает воспроизведение/запись диска.

9. КНОПКА P.SCAN (ПРОГРЕССИВНАЯ РАЗВЕРТКА)

Выбирает режим прогрессивной развертки.

10. КНОПКИ PROG (ПРОГРАММА) (^ \)

Выбирают предварительно настроенные каналы. Аналогичны кнопкам PROG на пульте дистанционного управления

11. КНОПКА “ЗАПИСЬ”

Включает запись.

12. КНОПКА “СТОП”

Останавливает воспроизведение диска.

Дисплей на лицевой панели

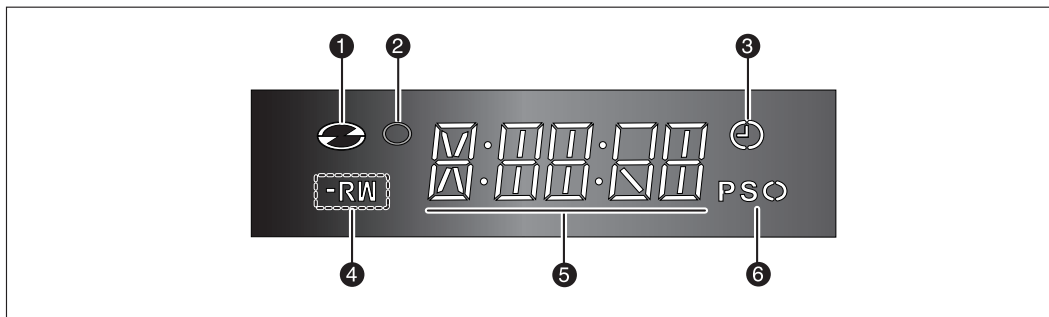

1. Загорается, когда загружен диск.
2. Загорается в режиме записи.
3. Загорается, когда установлен режим записи по таймеру.
4. Загораются, когда загружен диск DVD-R/-RW.
5. Индикатор времени/часов/текущего состояния рекордера.
6. Загорается при включении режима прогрессивной развертки.

Задняя панель

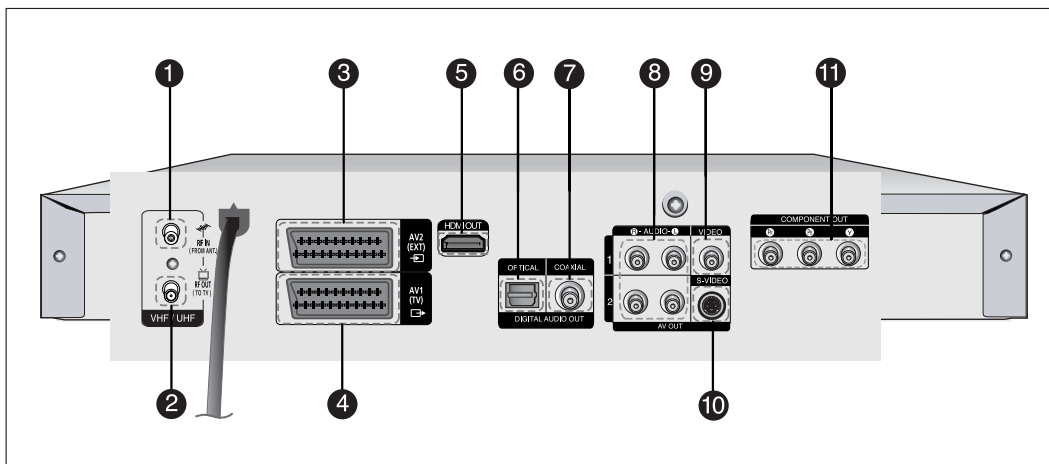

1. **Входной разъем для антенны**
2. **Выходной VЧ-разъем для подключения к телевизору**
3. **ВХОДНОЙ РАЗЪЕМ AV2 (EXT) ТИПА СКАРТ**
4. **ВЫХОДНОЙ РАЗЪЕМ AV1 (TV) ТИПА СКАРТ**
5. **Выход HDMI OUT**
Подключение входа внешнего оборудования с помощью кабеля HDMI-HDMI или кабеля HDMI-DVI.
6. **ЦИФРОВОЙ АУДИОВЫХОД (ОПТИЧЕСКИЙ)**
Для подсоединения к усилителю с разъемом оптического цифрового аудио входа.
7. **ЦИФРОВОЙ АУДИОВЫХОД (КОАКСИАЛЬНЫЙ)**
Для подсоединения к усилителю с разъемом коаксиального цифрового аудио входа.
8. **АНАЛОГОВЫЙ АУДИОВЫХОД**
Для соединения с аудиовходом внешнего оборудования с использованием кабелей для аудиосигнала.
9. **ВИДЕОВЫХОД**
Для соединения со входом внешнего оборудования с использованием кабеля для видеосигнала.
10. **ВЫХОД S-VIDEO**
Для соединения со входом внешнего оборудования с использованием кабеля S-Video.
11. **ВЫХОД КОМПОНЕНТНОГО ВИДЕОСИГНАЛА**
Для соединения с внешним оборудованием, снабженным входом компонентного видеосигнала.



ПРИМЕЧАНИЕ

- Через выходной VЧ-разъем для подключения к телевизору передается только сигнал с антенного входа, но не передается сигнал, воспроизводимый с диска DVD. Чтобы просматривать диски DVD на вашем телевизоре, вы должны подключить аудио/видео кабели.

Знакомство с пультом дистанционного управления

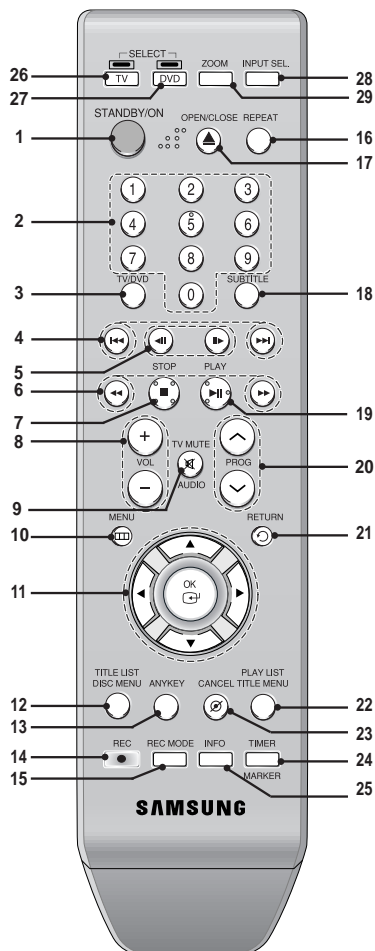

1. Кнопка **STANDBY/ON** (ГОТОВНОСТЬ/ ВКЛЮЧЕНИЕ)
2. Кнопки 0-9(номер)
3. Кнопка **TV/DVD** (ТВ/DVD)
4. Кнопки пропуска назад/вперед
Нажимайте для пропуска частей диска в обратном или прямом направлении.
5. Кнопки пошаговой перемотки назад/вперед
Нажмите эту кнопку для кадрового воспроизведения.
6. Кнопки поиска назад/вперед
Нажимайте для поиска нужного места на диске в обратном или прямом направлении.
7. Кнопка **STOP**(Стоп)
Нажимайте для останова диска.
8. Кнопки **VOL** (Громкость)
Регулировка громкости.
9. Кнопка **AUDIO/TV MUTE**
Используйте ее для доступа различным аудио функциям на диске (режим DVD).
Она временно отключает звук на телевизоре (режим TV).

10. Кнопка **MENU** (Меню)
Выводит на экран меню настройки DVD-рекордера.
11. Кнопки **OK/ПЕРЕМЕЩЕНИЕ КУРСОРА** (▲ / ▼ / ◀ / ▶)
12. Кнопка **TITLE LIST/DISC MENU**
Используйте ее для просмотра списка сюжетов/меню диска.
13. Кнопка **ANYKEY**
Используйте для просмотра состояния воспроизводящегося диска.
14. Кнопка **REC** (Запись)
Используйте для включения записи на диски DVD-RW/R.
15. Кнопка **REC MODE** (РЕЖИМ ЗАПИСИ)
Показывает состояние режима записи (XP/SP/LP/EP).
16. Кнопка **REPEAT** (ПОВТОР)
Позволяет вам повторить сюжет, фрагмент, дорожку или диск.
17. Кнопка **OPEN/CLOSE**(ОТКРЫТЬ/ЗАКРЫТЬ)
Открывает и закрывает отсек для диска.
18. Кнопка **SUBTITLE** (Субтитры)
Нажимайте ее для переключения языка субтитров для диска DVD.
19. Кнопка **PLAY/PAUSE** (Воспроизведение/Пауза)
Нажмите эту кнопку для воспроизведения диска или приостановки воспроизведения/записи.
20. Кнопки **PROG**
Используйте для выбора предварительно настроенных телевизионных каналов в конкретном порядке.
Аналогичны кнопкам **PROG** на передней панели.
21. Кнопка **RETURN** (Возврат)
Возвращает к предыдущему меню.
22. Кнопка **PLAY LIST/TITLE MENU**
Используйте для возврата к меню Title или для просмотра списка записанных файлов.
23. Кнопка **CANCEL** (Отмена)
24. Кнопка **MARKER/TIMER** (Маркер/Таймер)
Используйте эту кнопку для отметки положения при воспроизведении диска.
Нажмите эту кнопку для открытия меню режима записи по таймеру во время останова диска.
25. Кнопка **INFO** (Информация)
Показывает информацию о текущих настройках или состоянии диска.
26. Кнопка **TV** (ТВ)
Нажмите эту кнопку для включения телевизора.
27. Кнопка **DVD**
Нажмите эту кнопку для использования устройства записи DVD.
28. Кнопка **INPUT SEL.**(Вход)
Выбирайте входной сигнал в режиме просмотра сигнала от внешнего входа (тюнер, вход аудио/видео или вход DV)
29. Кнопка **ZOOM** (ТРАНСФОКАЦИЯ)
Нажмите эту кнопку для увеличения экрана.

Соединения и Настройка

В этом разделе рассматриваются различные способы соединения DVD-рекордера с внешними устройствами и требующиеся первоначальные настройки режимов.

Краткое руководство	16
Подключение DVD-рекордера.....	17
Дополнительные подключения.....	17
Антенна + DVD-рекордер + Внешний декодер +Телевизор	18
Другие типы подключения кабелей к выходам видеосигнала.....	18
Другие типы подключения кабелей к выходам аудиосигнала.....	20
Подключение к телевизору через гнездо HDMI/DVI	22
Подключение к входным разъемам AV3, DV	23

Краткое руководство

Включенное в данную Инструкцию для пользователя краткое руководство предоставит вам информацию, достаточную для быстрого начала пользования рекордером.

Подключение DVD-рекордера



Дополнительные подключения



Антенна + DVD-рекордер + Внешний декодер + Телевизор



Другие типы подключения кабелей к выходам видеосигнала



Другие типы подключения кабелей к выходам аудиосигнала



Подключение к телевизору через гнездо HDMI/DVI



Подключение к входным разъемам AV3, DV

Подключение DVD-рекордера

Вы можете подключить DVD-рекордер к телевизору с использованием кабеля с разъемами SKART, если у вашего телевизора имеется соответствующий вход.

1. Подключите высокочастотный кабель, как показано на рисунке.
2. Подключите один конец кабеля SKART к разъему AV1 на задней панели DVD-рекордера.
3. Подключите второй конец кабеля к соответствующему разъему на телевизоре.
4. Подключите DVD-рекордер и телевизор к сети переменного тока.
5. Включите DVD-рекордер и телевизор.
6. Нажимайте кнопку **INPUT SEL.**(Вход) на пульте дистанционного управления вашего телевизора, пока на экране телевизора не появится изображение от DVD-рекордера.

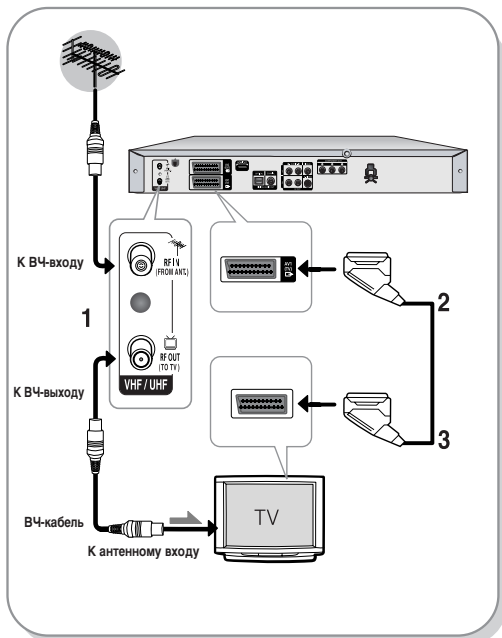

ПРИМЕЧАНИЕ

- Через подсоединенный ВЧ-кабель это изделие передает только сигнал с антенного входа. Для просмотра сигналов с устройства для записи дисков DVD следует подключить кабель SKART или аудио/видеокабели.
- Режим TV (Телевизор)
Нажмите кнопку TV/DVD на пульте дистанционного управления, чтобы на ЖК-дисплее передней панели появился индикатор "TV" (Телевизор) (или выключите DVD-рекордер).

Дополнительные подключения

Вы можете подключить к вашему DVD-рекордеру спутниковый ресивер или цифровой тюнер.

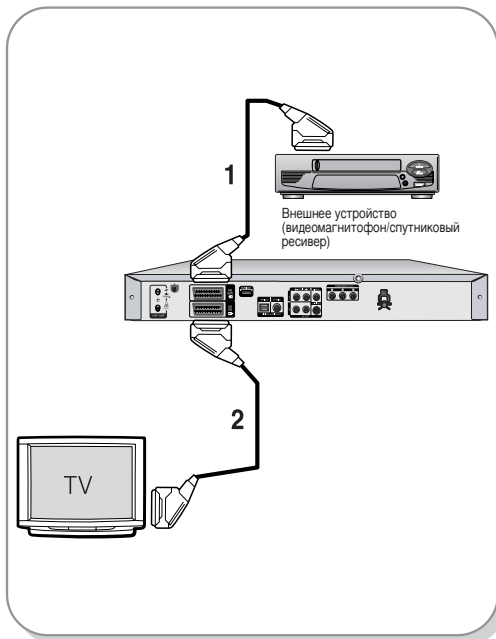

- Режим DVD

1. Подсоедините к разъему AV2 DVD-рекордера видеомагнитофон/спутниковый ресивер или цифровой тюнер с помощью кабеля с разъемами SKART.
2. Соедините разъем AV1 рекордера к разъему SKART для аудио/видео сигнала на телевизоре.
3. Включите DVD-рекордер, видеомагнитофон/спутниковый ресивер или цифровой тюнер и телевизор.
4. Выберите режим входа AV2.

- Режим TV

1. Нажмите кнопку TV/DVD на пульте дистанционного управления, чтобы на ЖК-дисплее передней панели появился индикатор "TV" (Телевизор) (или выключите DVD-рекордер).
2. Вы можете смотреть программы от спутникового ресивера или цифрового тюнера, подключенного к DVD-рекордеру, даже в то время, когда DVD-рекордер выключен.

Антенна + DVD-рекордер + Внешний декодер + Телевизор

Если вы подключите к DVD-рекордеру внешний декодер, то вы сможете записывать передачи кодированных телевизионных каналов (передачи CANAL+ или Premiere), принимаемые через встроенный телевизионный тюнер DVD-рекордера.

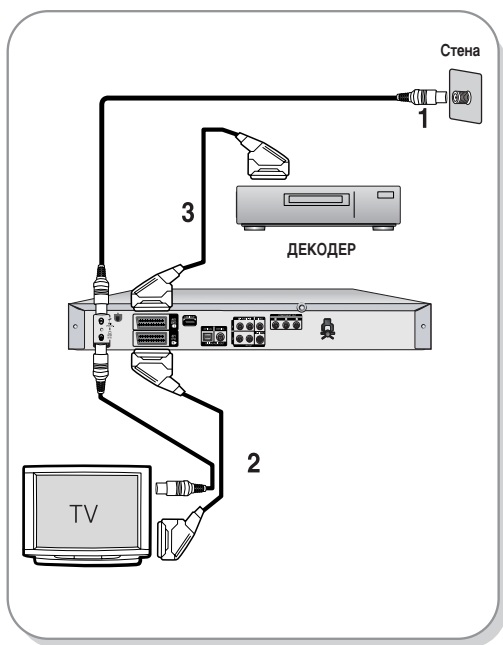

1. Подсоедините высокочастотные кабели, как показано на рисунке ниже.
2. Соедините разъем AV1 рекордера с разъемом SKART телевизора с помощью кабеля с разъемами SKART.
3. Соедините разъем AV2 рекордера с выходным разъемом SKART на декодере.
4. Для просмотра или записи передач платного телевидения Canal Plus включите функцию декодирования каналов через экранное меню (см. стр. 28).

Другие типы подключения кабелей к выходам видеосигнала

Имеется несколько вариантов выдачи видеосигнала на внешние устройства без использования кабелей с разъемами SKART. Выберите из приведенных ниже вариантов соединения по видеосигналу наиболее подходящий для вас.

- **Случай 1** : Подключение к разъему выхода композитного видеосигнала
- **Случай 2** : Подключение к разъему выхода S-Video
- **Случай 3** : Подключение к разъемам выхода компонентного видеосигнала

Режимы выхода S-Video, компонентного видеосигнала и сигнала с прогрессивной разверткой

- Подключение через выход S-Video и компонентный видеовыход можно использовать, только если ваш телевизор имеет вход S-Video или компонентный видеовыход. Если выход S-Video и компонентный видеовыход не работают, проверьте соединения с телевизором и выбранный на телевизоре вход.
- По сравнению со стандартной чересстрочной разверткой, в режиме прогрессивной развертки используется в два раза больше строк изображения, в результате чего получается более стабильное, немерцающее и чистое изображение, чем в случае чересстрочной развертки видеосигнала. Этот режим можно использовать только с телевизорами, которые поддерживают прогрессивную развертку.
- Выход сигнала с прогрессивной разверткой (576p)
Потребителям следует иметь в виду, что не все телевизоры стандарта ТВЧ (телевидения высокой четкости) полностью совместимы с этим изделием, поэтому на изображении могут появляться паразитные узоры. В случае возникновения проблем с изображением при использовании прогрессивной развертки формата 576p, рекомендуется переключиться на выход видеосигнала "стандартной четкости". Если у вас возникнут вопросы по поводу совместимости телевизора с данным DVD-рекордером, обращайтесь в наш Центр поддержки потребителей.

Случай 1: Подключение к разъему выхода композитного видеосигнала

1. Соедините кабелем для видеосигнала (с желтыми штырями) разъем видеовыхода VIDEO OUT (желтое) на DVD-рекордере с разъемом видеовхода VIDEO IN (желтым) на телевизоре (или AV-усилителе).
 - Вы получите изображение обычного качества.
2. Соедините кабелем для аудиосигнала (с белыми и красными штырями) разъемы выхода АУДИОСИГНАЛА на DVD-рекордере с разъемами входа аудиосигнала на телевизоре (или AV-усилителе) (см. стр. 20 и 21).

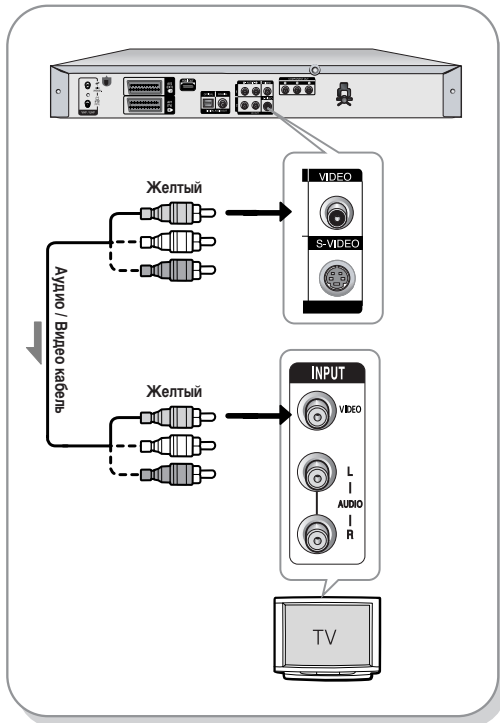

Случай 2: Подключение к разъему выхода S-video

1. Соедините кабелем с разъемами S-Video (покупается отдельно) разъем S-VIDEO OUT (Выход S-Video) на DVD-рекордере с разъемом S-VIDEO IN (Вход S-Video) на телевизоре (или AV-усилителе).
2. Соедините кабелем для аудиосигнала (с белыми и красными штырями) разъемы выхода АУДИОСИГНАЛА на DVD-рекордере с разъемами входа аудиосигнала на телевизоре (или AV-усилителе).
 - Вы получите изображение высокого качества.

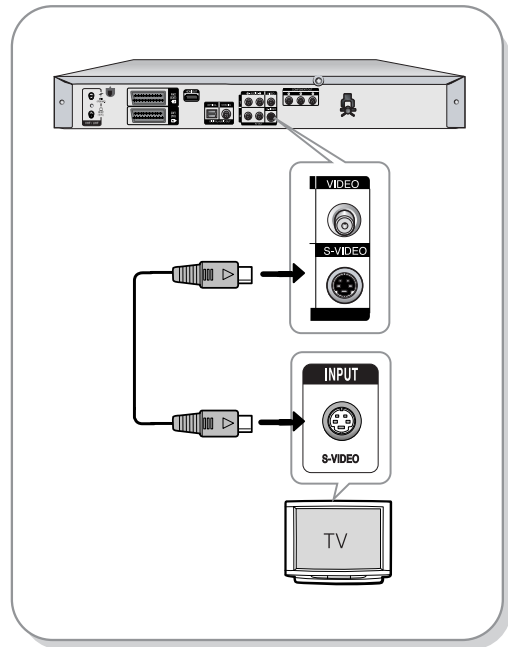

Случай 3: Подключение к разъемам выхода компонентного видеосигнала

1. Соедините между собой разъемы COMPONENT OUT (Y, P_B, P_R) (Выход компонентного видеосигнала) на задней панели Комбо DVD-рекордера и разъемы ВХОДА КОМПОНЕНТНОГО ВИДЕОСИГНАЛА (Y, P_B, P_R) на телевизоре при помощи кабелей для компонентного видеосигнала (покупаются отдельно).
2. Соедините кабелем для аудиосигнала (с белыми и красными штырями) разъемы выхода АУДИОСИГНАЛА на DVD-рекордере с разъемами входа аудиосигнала на телевизоре (или AV-усилителе) (см. стр. 20 и 21).
3. После подключения см. стр. 33-35.
 - Вы получите изображения высокого качества с точной цветопередачей.

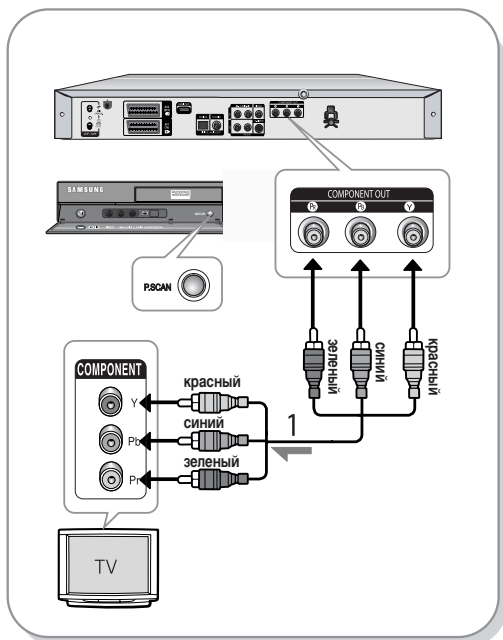

ПРИМЕЧАНИЕ

- Через компонентные гнезда невозможно воспроизведение с разрешением выше 576p. Чтобы воспроизвести с разрешением 720p и 1080i, подключите устройство записи DVD к телевизору с помощью прилагаемого кабеля HDMI. Подсоединив кабель HDMI, нажимайте кнопку P.SCAN для переключения между всеми доступными разрешениями. (См. стр. 37)
- При подключении кабелей обеспечьте, чтобы цвета соединяемых между собой разъемов совпадали. То есть, разъемы компонентного выхода Y, P_B и P_R на DVD-рекордере должны быть соединены с точно соответствующими разъемами компонентного входа на телевизоре.
- Установка режима прогрессивной развертки доступна только в случае, когда для выхода видеосигнала установлено состояние Component (Компонентный) (см. стр. 33-34).

Другие типы подключения кабелей к выходам аудиосигнала

Имеется несколько вариантов выдачи аудиосигнала на внешние устройства без использования кабелей с разъемами SKAPТ. Выберите из приведенных ниже вариантов соединения по аудиосигналу наиболее подходящий для вас.

- **Случай 1:** Подключение к телевизору
- **Случай 2:** Подключение к стереофоническому усилителю с использованием разъемов выхода аудио/видео
- **Случай 3:** Подключение к AV-усилителю с использованием разъема цифрового выхода

Изготовлено по лицензии от фирмы Dolby Laboratories. "Dolby" и символ DD являются товарными знаками Dolby Laboratories.

"DTS" и "DTS Digital Out" являются товарными знаками компании DTS, Inc.

Случай 1: Подключение к телевизору

Используйте этот вариант, если у вашего телевизора есть входные разъемы типа "тюльпан" для аудиосигнала.

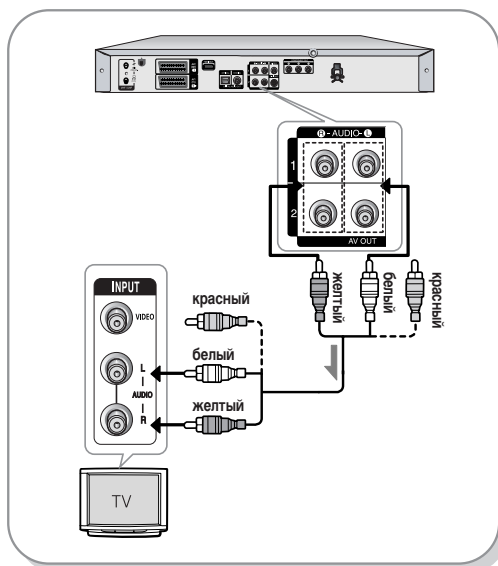

Случай 2: Подключение к стереофоническому усилителю с использованием разъемов выхода аудио/видео

Если у вашего стереофонического усилителя есть только входные разъемы для аналогового аудиосигнала (L и R), используйте разъемы выхода аудио/видео.

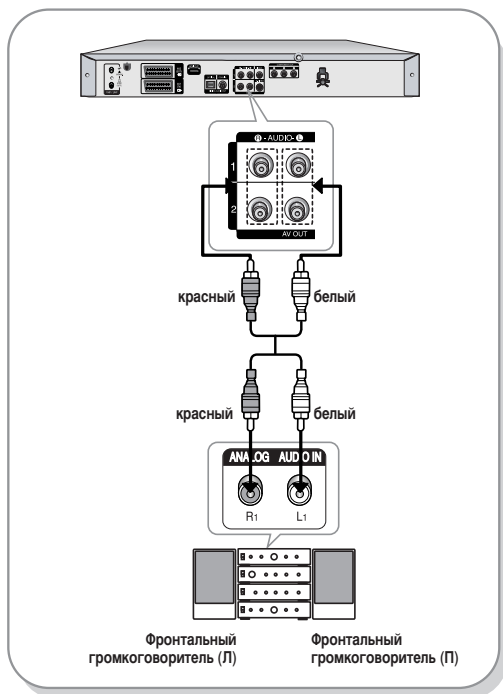

Случай 3: Подключение к AV-усилителю с использованием разъема цифрового выхода

Используйте это подключение только в случае, если в вашем AV-усилителе имеется декодер Dolby Digital, MPEG-2 или DTS и разъем входа цифрового сигнала. Чтобы прослушивать сигнал системы Dolby Digital, MPEG-2 или DTS, вы должны настроить параметры выхода аудиосигнала (см. стр. 32-33).

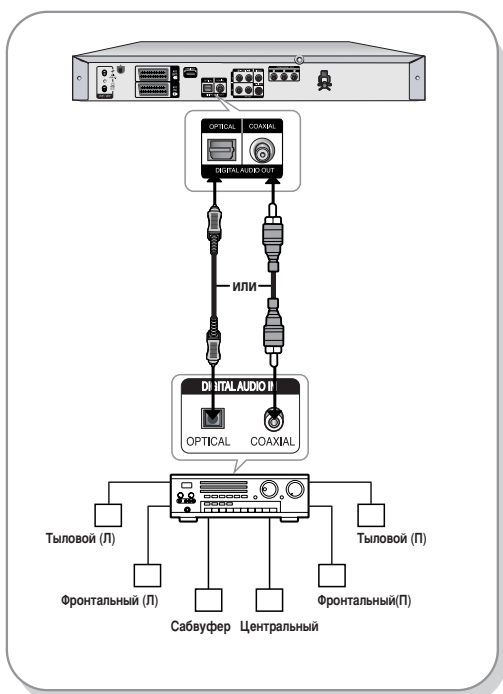

Подключение к телевизору через гнездо HDMI/DVI

Если телевизор оснащен входом HDMI/DVI, подсоедините кабель HDMI/DVI к телевизору. После этого можно наслаждаться высококачественным звуком и изображением.

- **Случай 1** : Подключение к телевизору через гнездо HDMI
- **Случай 2** : Подключение к телевизору через гнездо DVI

Случай 1: Подключение к телевизору через гнездо HDMI

- С помощью кабеля HDMI соедините гнездо **HDMI OUT** на задней панели устройства записи DVD с гнездом **HDMI IN** телевизора.
- Нажимайте кнопку выбора входного сигнала на пульте дистанционного управления телевизором до тех пор, пока на экране телевизора не появится сигнал HDMI устройства записи DVD.

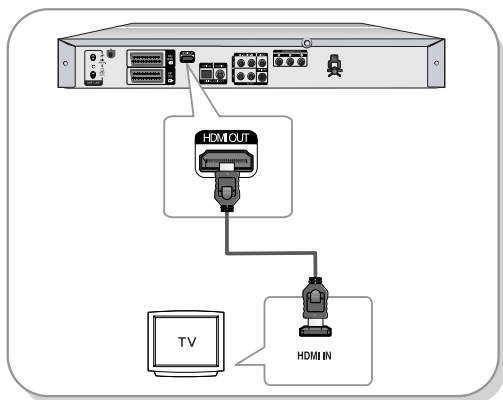

Случай 2: Подключение к телевизору через гнездо DVI

- С помощью кабеля адаптера DVI соедините гнездо **HDMI OUT** на задней панели устройства записи DVD с гнездом **DVI IN** на телевизоре.
- С помощью аудиокабелей соедините гнезда **AUDIO (красное и белое) OUT** на задней панели устройства записи DVD с гнездами **AUDIO (красное и белое) IN** на телевизоре. Включите устройство записи DVD и телевизор.
- Нажимайте кнопку выбора входного сигнала на пульте дистанционного управления телевизором до тех пор, пока на экране телевизора не появится сигнал DVI устройства записи DVD.



ВНИМАНИЕ

- Для просмотра через выход HDMI установите для цифрового аудиовыхода значение PCM. См. стр. 32-33.
- В некоторых устройствах HDMI (TV/HDMI-ресивер) звук может не поддерживаться. Если телевизор не поддерживает формат Dolby digital/DTS, то при выборе для параметра Digital output (Цифровой выход) значения Bitstream (Битовый поток) или при выборе в меню Audio Setup (Установка звукового сопровождения) значения DTS On аудиовыход будет недоступен. В этом случае установите для цифрового аудиовыхода значение PCM или DTS off.

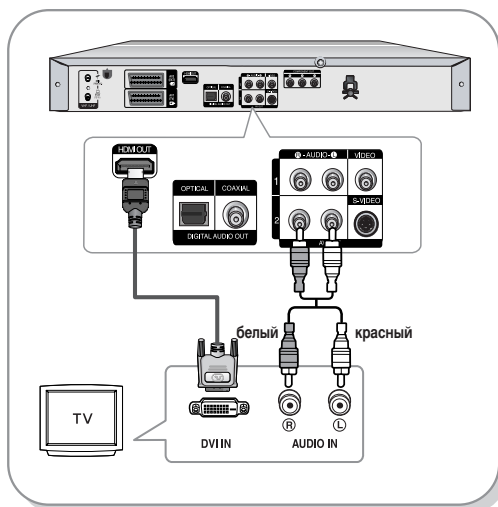

ПРИМЕЧАНИЕ

- Информацию об изменении разрешения выхода HDMI см. на стр. 36.
- **Интерфейс HDMI (High Definition Multimedia Interface)**
HDMI - это интерфейс, обеспечивающий цифровую передачу видео- и аудиоданных через один разъем. Поскольку HDMI создан на основе DVI, он практически совместим с DVI. Единственным различием между HDMI и DVI является то, что HDMI поддерживает многоканальный звук. Через интерфейс HDMI устройство записи DVD передает цифровой аудио- и видеосигнал на телевизор, оснащенный входным разъемом HDMI. На телевизоре отображается четкое изображение.
- **Описание соединения HDMI**
Разъем HDMI - видеоданные без сжатия и данные цифрового аудио (LPCM или Bit Stream).
- Несмотря на то, что для подключения к устройству записи DVD используется кабель HDMI, на телевизоре выводится чистый цифровой сигнал.
- Если на экране отобразятся помехи в виде снега, это значит, что телевизор не поддерживает HDCP (Highbandwidth Digital content protection).
- **Зачем Samsung использует HDMI?**
Для аналоговых телевизоров требуется аналоговый видео- и аудиосигнал. Однако при воспроизведении DVD-диска телевизор принимает цифровой сигнал. Поэтому необходимо использовать цифро-аналоговый преобразователь (в устройстве записи DVD) или аналого-цифровой преобразователь (в телевизоре). Во время преобразования сигнала качество изображения ухудшается вследствие шума и потерь сигнала. Технология HDMI замечательна тем, что не требует использования цифро-аналогового преобразования сигнала и обеспечивает передачу чистого цифрового сигнала от устройства записи DVD к телевизору.
- **Что такое HDCP?**
HDCP (High-bandwidth Digital Content Protection) - это система защиты содержимого DVD-диска на выходе HDMI от копирования. Система обеспечивает безопасное соединение между видеисточником (компьютером, DVD-проигрывателем и т.д.) и устройством отображения (телевизор, проектор и т.д.). Содержимое шифруется на источнике для предотвращения несанкционированного копирования.

Подключение к входным разъемам AV3, DV

Эти соединения позволяют вам подключать ваш DVD-рекордер к другим внешним устройствам и просматривать или записывать их выходные сигналы.

- **Случай 1 :** Подключение видеомагнитофона, телевизионной приставки (STB), DVD-проигрывателя или видеокамеры к разъемам AV3 IN
- **Случай 2 :** Подключение видеокамеры к разъему DV IN

Случай 1: Подключение видеомагнитофона, телевизионной приставки (STB), DVD-проигрывателя или видеокамеры к разъемам AV3 IN

При подключении видеомагнитофона или другого внешнего устройства к разъемам AV3 IN (Вход AV3) вы можете выполнять запись сигнала от подключенной аппаратуры (видеомагнитофона, телевизионной приставки, DVD-проигрывателя или видеокамеры).

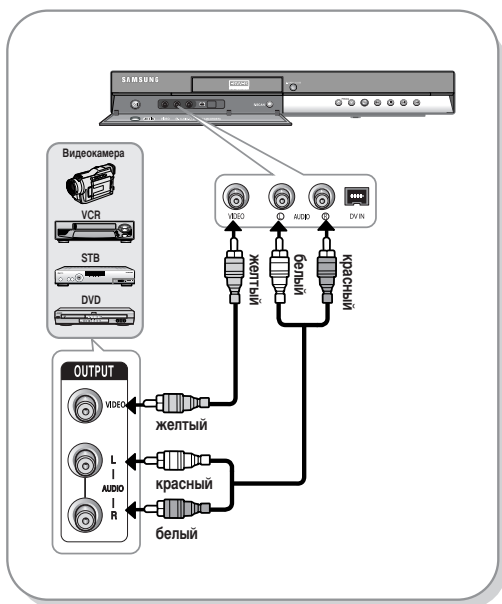

Примечание

- Выбор входа AV3 будет делаться автоматически. Если вход не был выбран автоматически, воспользуйтесь кнопкой **INPUT SEL.** (Вход) для выбора нужного входа.
- Вы не можете записывать контент, защищенный от копирования.

Случай 2: Подключение видеокамеры к разъему DV IN

Если на видеокамере имеется выходной разъем DV, соедините его с входным разъемом DV IN вашего DVD-рекордера.

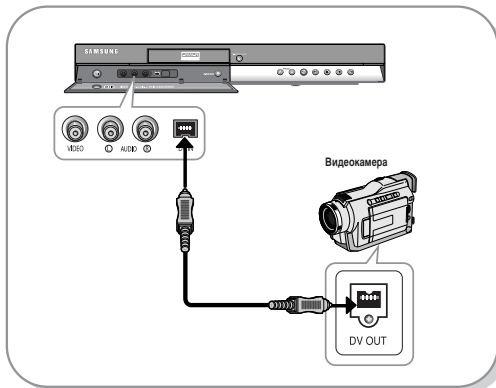

ПРИМЕЧАНИЕ

- Если вход не был выбран автоматически, воспользуйтесь кнопкой **INPUT SEL.** (Вход) для выбора нужного входа.

Настройка системы

Навигация по экранному меню.....	24
Включение и автоматическая настройка.....	25
Установка часов.....	26
Автоматическая настройка на телевизионные станции	27
Настройка на телевизионные станции вручную	28
Настройка языка	29
Время в режиме EP	30
Автоматическое создание фрагментов	31
Настройка параметров аудио выходов	32
Установка режима работы видеовыхода	33
Установка режима прогрессивной развертки	34
Отмена режима прогрессивной развертки	35
Настройка параметров изображения (меню "Видео").....	35
Регистрация DivX(R)	37
Установка родительского ключа	37

Навигация по экранному меню

Экранные меню позволяют вам включать или выключать различные функции вашего DVD-рекордера. Используйте следующие кнопки, чтобы открывать экранные меню и перемещаться по ним.

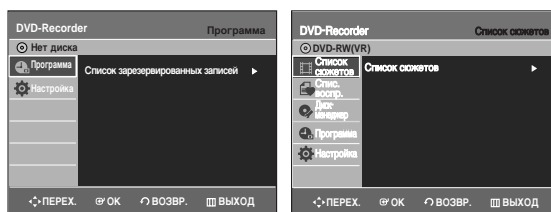

1 Кнопка MENU (Меню)

Нажмите эту кнопку на пульте дистанционного управления в то время, когда DVD-рекордер находится в режиме "Стоп" или "Воспроизведение", чтобы вывести на экран ОСНОВНОЕ МЕНЮ. Кроме того, нажатием этой кнопки вы можете осуществлять выход из системы экранных меню.

2 ▲ / ▼, ◀ / ▶ Кнопки

Используйте кнопки ▲ / ▼, ◀ / ▶ для перемещения полосы выбора и для того, чтобы циклически перебирать опции меню.

3 Кнопка OK

Нажимайте эту кнопку на пульте дистанционного управления для подтверждения любых новых настроек.

4 Кнопка RETURN (Возврат)

Нажимайте эту кнопку на пульте дистанционного управления для возврата к предыдущему экранному меню или для выхода из системы экранных меню.

Включение и автоматическая настройка

При первом включении в розетку сети переменного тока ваш DVD-рекордер выполнит автоматическую настройку. В его памяти будут сохранены настройки на телевизионные (ТВ) станции, а также будут установлены встроенные часы. Этот процесс занимает несколько минут. После этого ваш DVD-рекордер будет готов к использованию.

1 Подсоедините ВЧ кабель, как показано на стр. 18.
(Подключение DVD-рекордера к телевизору с использованием ВЧ кабеля).

2 Подсоедините DVD-рекордер к розетке сети переменного тока.
На дисплее передней панели начнет мигать слово "Auto".

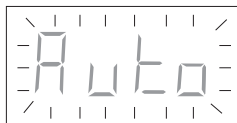

3 Выберите язык с помощью кнопок ▲▼, затем нажмите кнопку ОК.

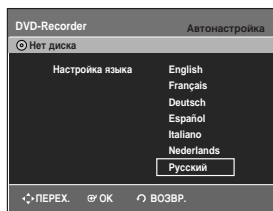

4 Нажмите кнопку ОК или подождите несколько секунд для запуска автонастройки.

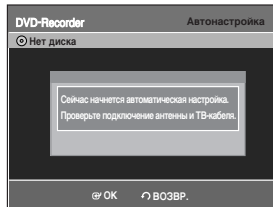

5 Начнется процесс автоматического поиска ТВ станций.

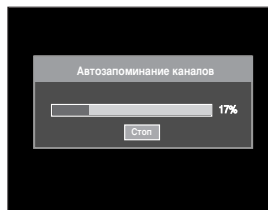

• Количество станций, настройка на которые автоматически заносится в память DVD-рекордера, зависит от числа найденных им станций.

6 Проверьте дату и время.



• Если они : Правильные, нажмите кнопку ОК, после чего дата и время будут сохранены. Если вы не нажмете кнопку ОК, дата и время будут автоматически сохранены через 5 секунд.

• Если они : Неправильные, то введите правильные время, дату, год с помощью кнопок ▲▼◀▶ или кнопок с цифрами. Нажмите кнопку ОК, после чего дата и время будут сохранены. Если нужно изменить время на часах, вы можете установить его вручную (см. стр. 26).



ПРИМЕЧАНИЕ

- Теперь DVD-рекордер готов к использованию. При использовании функции "Включение и автоматическая настройка" настройка на станции запоминается в фиксированном порядке. Если вы хотите изменить этот фиксированный порядок, это можно сделать путем настройки на станции через экранное меню "Настройка на телевизионные станции вручную". (См. стр. 28).
- Чтобы запустить функцию автонастройки, можно одновременно нажать и удерживать кнопки **PROG** (↖) на передней панели устройства записи DVD более чем на 5 секунд при отсутствии диска.

Установка часов

- 4** Нажмите кнопку **OK**, после чего дата и время будут сохранены.
Если вы не нажмете кнопку **OK**, эта информация не будет сохранена.

Для установки текущего времени используется соответствующее экранное меню.
Вам необходимо установить время, если вы хотите использовать запись по таймеру.

- 1** Когда рекордер находится в режиме “Стоп” или в него не загружен диск, нажмите кнопку **MENU**.

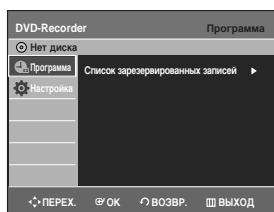

- 2** С помощью кнопок **▲▼** выберите пункт **Настройка**, затем нажмите кнопку **OK** или **▶**.

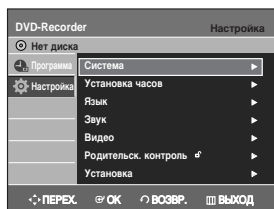

- 3** С помощью кнопок **▲▼** выберите пункт меню **Установка часов**, затем нажмите кнопку **OK** или **▶**.
Используйте кнопки **▲▼◀▶** для ввода времени, даты и года. Для ввода данных напрямую вы можете использовать кнопки с цифрами. День недели показывается автоматически.



Автоматическая настройка на телевизионные станции

Эта функция позволяет вам вручную установить тюнер DVD-рекордера на поиск станций в диапазоне частот эфирных вещательных станций, принимаемых через антенну, или в диапазоне частот сети кабельного телевидения, в зависимости от того, с чем вы соединили антенный вход рекордера (с антенной или кабельной сетью) во время выполнения соединений.

- 1 Когда рекордер находится в режиме “Стоп” или в него не загружен диск, нажмите кнопку **MENU**.

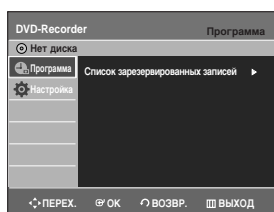

- 2 С помощью кнопок **▲▼** выберите пункт **Настройка**, затем нажмите кнопку **OK** или **▶**.

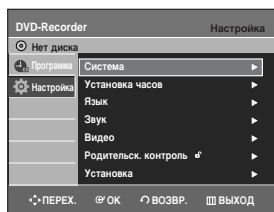

- 3 С помощью кнопок **▲▼** выберите пункт **Установка**, затем нажмите кнопку **OK** или **▶**.

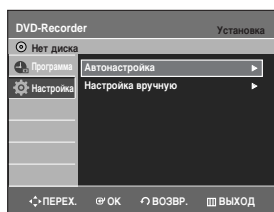

- 4 С помощью кнопок **▲▼** выберите пункт **Автонастройка**, затем нажмите кнопку **OK** или **▶**.

Появляется сообщение “Ваши данные будут потеряны. Чтобы продолжить, нажмите [OK], чтобы выйти - [MENU].”.

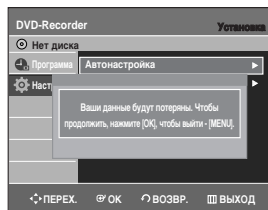

- 5 Нажмите кнопку **OK** для продолжения. Если вы хотите выйти из режима настройки, нажмите кнопку **MENU**.

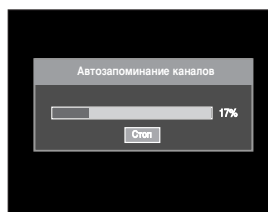

- 6 Начнется поиск каналов. Для выхода из режима автонастройки нажмите кнопку **OK**.

Настройка на телевизионные станции вручную

Вы можете добавить настройку на канал, который был пропущен при автоматической настройке на телевизионные станции. И вы можете удалить настройку на ненужный вам канал. Вы также можете программировать порядок следования каналов.

- 1 Когда рекордер находится в режиме "Стоп" или в него не загружен диск, нажмите кнопку **MENU**.

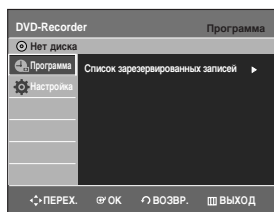

- 2 С помощью кнопок **▲▼** выберите пункт **Настройка**, затем нажмите кнопку **OK** или **▶**.

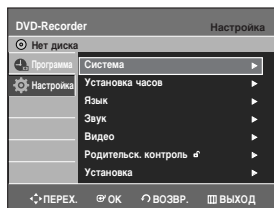

- 3 С помощью кнопок **▲▼** выберите пункт **Установка**, затем нажмите кнопку **OK** или **▶**.

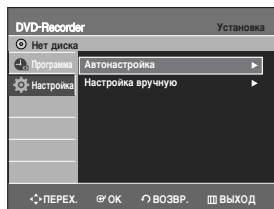

- 4 С помощью кнопок **▲▼** выберите пункт **Настройка вручную**, затем нажмите кнопку **OK** или **▶**.

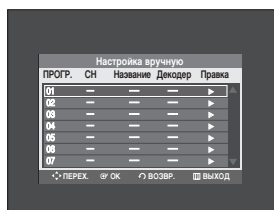

- 5 Нажимайте кнопки **▲▼**, чтобы выбрать номер **ПРОГР**(программа), которую вы хотите правка, удалить или поменять местами с другой, затем нажмите кнопку **OK** или **▶**.

Выберите **Правка**, **Удалить** или **Помен. местами** с помощью кнопок **▲▼**, затем нажмите кнопку **OK** или **▶**.



- **Правка** : вы можете добавить или редактировать ПРОГР(программа). После изменения информации о ПРОГР (СН, Название, Декодер, Т.НАСТР), выберите **Готово**, затем нажмите кнопку **OK**.

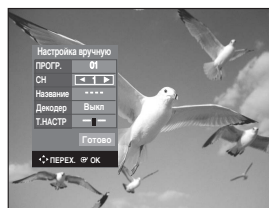

- **СН** : Настройтесь на канал, используя кнопки **◀▶**.
- **Название** : Показывает название станции, автоматически полученное из вещательного сигнала этой станции. Если названия не удалось обнаружить, вы можете ввести название с помощью кнопок **▲▼◀▶**.
- **Декодер** : Если вы установите для этого пункта опцию **On** (Вкл), вы сможете записывать передачи закодированных каналов, используя внешний декодер. Перед установкой опции **On**, обратитесь к информации о подключении внешнего декодера на стр. 18.
- **Т.НАСТР** : Вы можете выполнить точную настройку на частоту канала, используя кнопки **◀▶**.
- **Удалить** : будет удалена информация о канале для выбранного номера ПРОГР (программа).

- **Помен. местами** : Вы можете поменять местами информацию о каналах для двух ПРОГР (программа). Например, если вы хотите поменять местами каналы для ПРОГР2 и ПРОГР5, выберите **Помен. местами** на ПРОГР2, затем нажмите кнопку **OK** на ПРОГР5.

Настройка языка

Если меню звука, меню диска, экранное меню, язык субтитров DivX установлены заранее, они будут появляться автоматически при каждом просмотре фильма. Если предпочтительный язык не записан на диске, будет выбран записанный на диске язык оригинала.

1 Когда рекордер находится в режиме “Стоп” или в него не загружен диск, нажмите кнопку **MENU**.

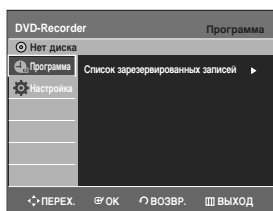

2 С помощью кнопок ▲▼ выберите пункт **Настройка**, затем нажмите кнопку **OK** или ►.

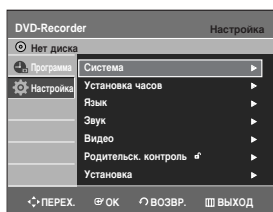

3 С помощью кнопок ▲▼ выберите пункт меню **Язык**, затем нажмите кнопку **OK** или ►.



4 С помощью кнопок ▲▼ выберите желаемое подменю и нажмите кнопку **OK** или ►.

- **Звук** : Для языка звукового сопровождения, воспроизводимого через динамики.
- **Субтитры** : Для языка субтитров, записанных на диске.
- **Меню диска** : Для языка меню, содержащихся на диске.
- **Экранное меню** : Для экрана устройства записи дисков DVD.
- **Субтитры DivX** : Для экрана устройства записи дисков DVD.

Western	Африкаанс, Баскский, Каталанский, Датский, Голландский, Русский, Фарерский, Финский, Французский, Немецкий, Исландский, Индонезийский, Итальянский, Малайский, Норвежский, Португальский, Испанский, Суахили, Шведский
Central	Английский, Албанский, Хорватский, Чешский, Венгерский, Польский, Румынский, Сербский (латиница), Словацкий, Словенский
Greek	Английский, греческий
Cyrillic	Азербайджанский, Белорусский, Болгарский, Казахский, Македонский, Татарский, Русский, Сербский, Украинский, Узбекский

5 Выберите желаемый **язык**, используя кнопки ▲▼, затем нажмите кнопку **OK** или ►.



ПРИМЕЧАНИЕ

- Нажмите кнопку **RETURN(ВОЗВРАТ)** или ◀ для возврата к предыдущему меню. Нажмите кнопку **MENU** для выхода из меню.
- Выбранный язык будет появляться, только если он поддерживается на диске.
- Если субтитры на выбранном языке отображаются неверным шрифтом, выберите в параметре субтитров DivX соответствующий регион. Если это не поможет устранить ошибку, то формат не поддерживается.

Время в режиме EP

Последовательно нажимая кнопку **REC MODE** (Режим записи), вы можете выбрать один из четырех режимов записи. Режим EP представляет собой один из четырех режимов записи (XP, SP, LP, EP).

Вы можете установить время записи диска в режиме EP (Продленная запись) равным 6 или 8 часам.

- 1 Когда рекордер находится в режиме “Стоп” или в него не загружен диск, нажмите кнопку **MENU**.

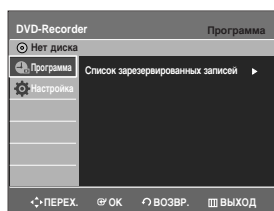

- 2 С помощью кнопок **▲▼** выберите пункт **Настройка**, затем нажмите кнопку **OK** или **▶**.

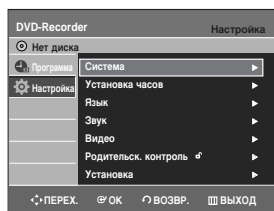

- 3 С помощью кнопок **▲▼** выберите пункт **Система**, затем нажмите кнопку **OK** или **▶**. На экране появится меню “Система”.

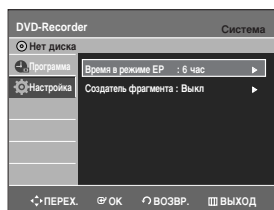

- 4 С помощью кнопок **▲▼** выберите пункт **Время в режиме EP**, затем нажмите кнопку **OK** или **▶**.

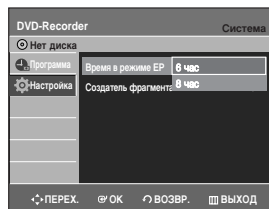

- 5 С помощью кнопок **▲▼** выберите желаемое время, затем нажмите кнопку **OK** или **▶**.

Автоматическое создание фрагментов

Диск DVD-Video содержит "главы" и "разделы". Одна записанная программа представляет собой главу. При использовании этой функции глава разбивается на разделы.



- 1 Когда рекордер находится в режиме "Стоп" или в него не загружен диск, нажмите кнопку **MENU**.

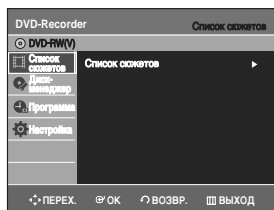

- 2 С помощью кнопок ▲▼ выберите пункт **Настройка**, затем нажмите кнопку **OK** или ►.

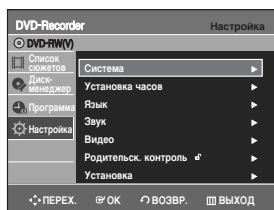

- 3 С помощью кнопок ▲▼ выберите пункт **Система**, затем нажмите кнопку **OK** или ►. На экране появится меню "Система".

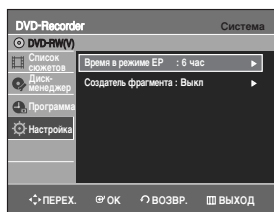

- 4 С помощью кнопок ▲▼ выберите пункт **Создатель фрагмента**, затем нажмите кнопку **OK** или ►.

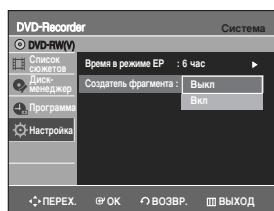

- 5 С помощью кнопок ▲▼ выберите опцию **Вкл** или **Выкл**, затем нажмите кнопку **OK** или ►.

- **Выкл:** Выберите эту опцию, если вы не хотите использовать автоматическое создание фрагментов.
- **Вкл:** Выберите эту опцию, если вы хотите использовать автоматическое создание фрагментов.

- 6 Нажмите кнопку **REC** (Запись), чтобы начать запись. (Для получения информации об установке режима записи см. стр. 40). На экране появляется сообщение "Хотите создать меню фрагментов после этой записи?".

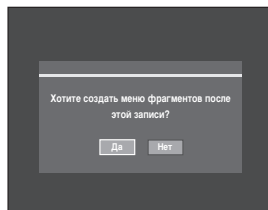

- 7 С помощью кнопок ◀▶ выберите **Да**, затем нажмите кнопку **OK**.

- Новый фрагмент создается в соответствии с выбранной скоростью записи. Фрагмент будет иметь длительность около 5 минут в режимах XP и SP и около 15 минут в режимах LP и EP.

- 8 Нажмите кнопку **STOP** (Стоп), чтобы остановить запись.

- 9 Чтобы можно было вывести на экран информацию о созданных сюжетах, закройте диск (см. стр. 85) и затем нажмите кнопку **TITLE MENU** (Меню сюжетов). Будет отображено меню фрагментов для выбранного сюжета.

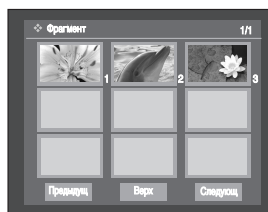

- Функция автоматического создания фрагментов не работает во время записи по таймеру или когда вы выключите питание рекордера.
- Закрытие диска DVD-R отменить невозможно.

Настройка параметров аудио выходов

Вы можете подключить DVD-рекордер к внешнему усилителю или системе домашнего кинотеатра. Вы имеете возможность настроить параметры аудиовыходов и режимов звучания в зависимости от используемой вами аудиосистемы.

- 1 Когда рекордер находится в режиме “Стоп” или в него не загружен диск, нажмите кнопку **MENU**.

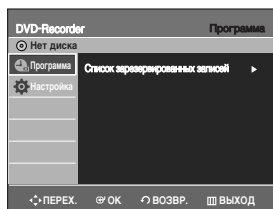

- 2 С помощью кнопок ▲▼ выберите пункт **Настройка**, затем нажмите кнопку **OK** или ►.

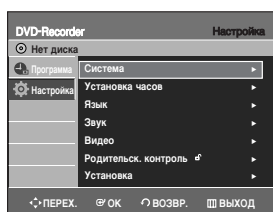

- 3 С помощью кнопок ▲▼ выберите пункт меню **Звук**, затем нажмите кнопку **OK** или ►. На экране появится меню настройки параметров аудио.

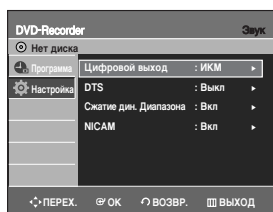

- 4 С помощью кнопок ▲▼ выберите желаемое подменю и нажмите кнопку **OK** или ►.

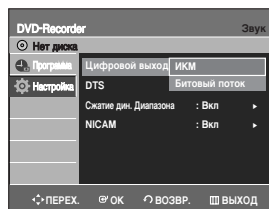

- 5 Выберите желаемый пункт меню, используя кнопки ▲▼, затем нажмите кнопку **OK** или ►.



ПРИМЕЧАНИЕ

- Нажмите кнопку **RETURN (Возврат)** или ◀ для возврата к предыдущему меню. Нажмите кнопку **MENU** для выхода из меню.

Параметры аудио выходов

Цифровой выход

1. **ИКМ** : Выбирайте эту опцию, когда у вас нет аппаратуры, которая может декодировать сигнал Dolby Digital (или MPEG-2). При воспроизведении звуковой дорожки, записанной в системе Dolby Digital (или MPEG-2), сигнал на цифровом выходе преобразуется в стереофонический сигнал с ИКМ (импульсно-кодовой модуляцией).
2. **Битовый поток** : Аудиосигнал системы Dolby Digital (или MPEG-2) выдается в виде битового потока. Выбирайте эту опцию, когда ваш AV-ресивер или AV-усилитель имеет декодер Dolby Digital (или MPEG-2).



ПРИМЕЧАНИЕ

- Настройка цифрового выхода относится к аудиосигналу как системы Dolby Digital, так и MPEG-2. В случае звуковой дорожки системы LPCM всегда выдается сигнал ИКМ вне зависимости от установленной опции для цифрового выхода.
- Обязательно выберите правильную опцию для цифрового выхода или не будет слышен звук, либо будет слышен только громкий шум.

DTS

1. **Выкл** : Не выдается на выход сигнал DTS. Выберите эту опцию, когда у вашего AV-ресивера или AV-усилителя нет декодера DTS.
2. **Вкл** : При воспроизведении звуковой дорожки системы DTS выдает битовый поток DTS на цифровой выход. Выберите эту опцию, только когда у вашего AV-ресивера (или AV-усилителя) имеется декодер DTS.



ПРИМЕЧАНИЕ

- При воспроизведении звуковой дорожки фильма, записанной в системе DTS, не выдается сигнал с выходов аналогового аудиосигнала.

Сжатие дин. диапазона

Сжатие динамического диапазона: оно действует, когда рекордер распознал сигнал системы Dolby Digital.

1. **Вкл** : Когда звуковая дорожка кинофильма воспроизводится на низком уровне громкости или через небольшие динамики, рекордер может применить соответствующее сжатие динамического диапазона, чтобы сделать воспроизводящее на низкой громкости звуковое сопровождение более разборчивым и предотвратить излишне большую громкость при воспроизведении драматических пассажей.
2. **Выкл** : Вы можете смотреть фильм со стандартным динамическим диапазоном звукового сопровождения.

NICAM

Программы NICAM разделены на 3 типа. NICAM стерео, NICAM моно и двуязычный (передача на другом языке). Программы NICAM всегда сопровождается стандартным монофоническим звуком, и можно выбрать необходимый звук, включив или выключив

1. **Вкл** : Режим NICAM
2. **Выкл** : Выберите это положения только для записи стандартного монофонического звука во время просмотра в режиме NICAM, если стереозвук искажен внешними шумами.

Установка режима работы видеовыхода

При просмотре видеосигнала, выдаваемого на видеовыходы, вы можете выбрать сигнал RGB или компонентный видеосигнал.

- 1 Когда рекордер находится в режиме “Стоп” или в него не загружен диск, нажмите кнопку **MENU**.



- 2 С помощью кнопок **▲▼** выберите пункт **Настройка**, затем нажмите кнопку **OK** или **▶**.

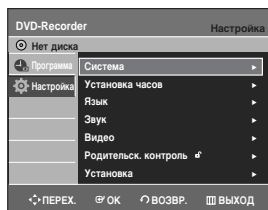

- 3 С помощью кнопок **▲▼** выберите пункт меню **Видео**, затем нажмите кнопку **OK** или **▶**.

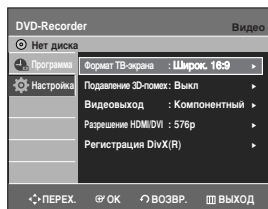

- 4** С помощью кнопок ▲▼ выберите пункт **Видеовыход**, затем нажмите кнопку **OK** или ►.

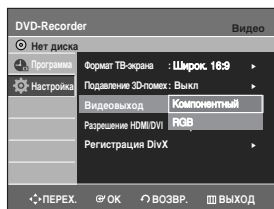

Компонентный	Выберите этот пункт, когда рекордер подключен к телевизору с использованием разъемов для компонентного видеосигнала.
RGB	Выберите этот параметр, если устройство записи подключено к телевизору с помощью кабеля SKART.

- 5** С помощью кнопок ▲▼ выберите желаемый пункт, затем нажмите кнопку **OK** или ►.

В режиме Component (Компонентный) вы также можете установить для видеовыхода прогрессивную (P.SCAN) или чересстрочную развертку, см. стр. 34-35.

Если кабель HDMI не подсоединен, доступны следующие гнезда видеовыхода.

Имеющиеся разъемы видеовыходов

Режим компонентного сигнала	Установленный режим	Выходные разъемы		
		Режим чересстрочной развертки (P.SCAN выключен)	Режим P.SCAN включен	Режим RGB
Компонентный выход (Y, P _s , P _r)		○	○ (ТВ в режиме прогр. разв.)	×
	R, G, B	×	×	○
Скарт AV1	Компонентный	○	×	×
	Композитный видеовыход	○	×	○
Выход S-Video		○	×	○



ПРИМЕЧАНИЕ

- Когда подсоединен кабель HDMI, другой выход A/V не работает.

Установка режима прогрессивной развертки

Если ваш телевизор поддерживает прогрессивную развертку, для ее использования нажмите кнопку **P.SCAN** (Прогрессивная развертка) на передней панели DVD-рекордера.

- 1** Когда рекордер находится в режиме "Стоп", нажмите кнопку **P.SCAN** на передней панели DVD-рекордера. На экране появится сообщение "Нажми [Да] для подтверждения включения прогрессивной развертки. В противном случае нажми [Нет]."

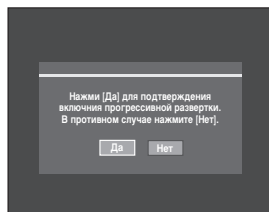

- 2** Нажмите кнопки ◀▶ для выбора **Да** и нажмите кнопку **OK**.

- 3** Выберите для телевизора прогрессивный вход (с помощью пульта дистанционного управления телевизора).



ПРИМЕЧАНИЕ

- Если подсоединен кабель HDMI, этот экран не отображается.
- Не нажимайте кнопку **P.SCAN**, если ваш телевизор не поддерживает режим прогрессивной развертки. При нажатии кнопки на экране не будет показываться ничего.
- Режим прогрессивной развертки доступен только в случае, если для видеовыхода установлен режим Component (Компонентный).
- Если во время воспроизведения нажать кнопку **P.SCAN** на передней панели устройства записи дисков DVD, на экране отобразится значок запрещения (⊘).
- Установка режима прогрессивной развертки доступна только когда DVD-рекордер находится в режиме "Стоп".

Отмена режима прогрессивной развертки

- 1 Когда рекордер находится в режиме “Стоп”, нажмите кнопку **P.SCAN** на передней панели DVD-рекордера. На экране появится сообщение “Нажми [Да] для подтверждения включения Чересстрочной развертки и. В противном случае нажмите [Нет].”

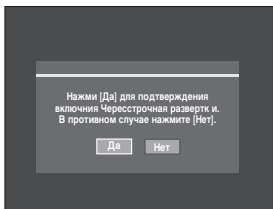

- 2 Нажмите кнопки **◀▶** для выбора **Да** и нажмите кнопку **OK**.

- 3 Выберите для телевизора вход чересстрочной развертки (с помощью пульта дистанционного управления телевизора).



ПРИМЕЧАНИЕ

- Если вы по ошибке нажали кнопку **P.SCAN** при использовании телевизора, не поддерживающего режим прогрессивной развертки, вам требуется отключить режим прогрессивной развертки. Чтобы отключить режим прогрессивной развертки, нажмите кнопку **P.SCAN** на передней панели 2 раза. На экране вновь появится изображение после того, как погаснет светодиодный индикатор **PS**  на дисплее передней панели.

Настройка параметров изображения (меню “Видео”)

Эта функция позволяет вам настроить параметры изображения так, чтобы они соответствовали экрану телевизора.

- 1 Когда рекордер находится в режиме “Стоп” или в него не загружен диск, нажмите кнопку **MENU**.

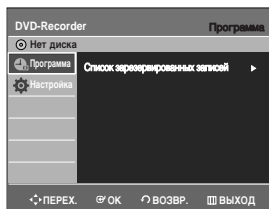

- 2 С помощью кнопок **▲▼** выберите пункт **Настройка**, затем нажмите кнопку **OK** или **▶**.

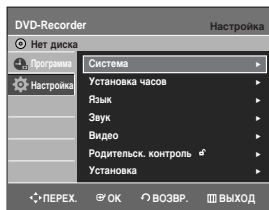

- 3 С помощью кнопок **▲▼** выберите пункт **Видео**, затем нажмите кнопку **OK** или **▶**. На экране появится меню настройки опций видео.

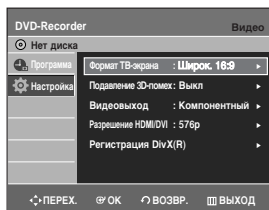

- 4 С помощью кнопок **▲▼** выберите желаемое подменю и нажмите кнопку **OK** или **▶**.

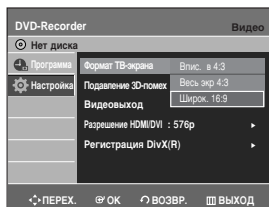

- 5 Выберите желаемый пункт меню, используя кнопки **▲▼**. Затем нажмите кнопку **OK** или **▶**.



ПРИМЕЧАНИЕ

- Нажмите кнопку **RETURN (Возврат)** или **◀** для возврата к предыдущему меню. Нажмите кнопку **MENU** для выхода из меню.

Опции изображения (видео)

Эти функции зависят от типа диска. Они могут не работать для дисков некоторых типов.

Формат ТВ-экрана

В зависимости от типа вашего телевизора, вы можете произвести настройку формата экрана телевизора (формата кадра).

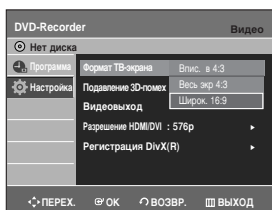

- **Widescreen 4:3** : Выбирайте эту опцию, если вы хотите смотреть целиком изображение, записанное на DVD-диске в формате 16:9, а у вашего телевизора формат экрана 4:3. В этом случае сверху и снизу экрана изображение будет ограничено черными полосами.
- **Full screen 4:3** : Выбирайте эту опцию, если у вас обычный телевизор и вы хотите смотреть центральную часть изображения, записанного в формате 16:9 (крайние боковые части изображения будут обрезаны).
- **Wide 16:9** : На широкоэкранном телевизоре изображение с форматом кадра 16:9 будет занимать всю площадь экрана.

Подавление 3D-помех (адаптивное к движению подавление помех)

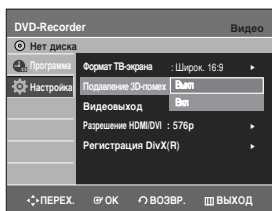

- **On** : Обеспечивает более чистое изображение за счет подавления помех (для записи).
- **Off** : Нормальный режим

Разрешение HDMI/DVI

Этот параметр используется, если устройство записи DVD подключено к устройствам отображения (ТВ, проектор и т. д.) через интерфейс HDMI или DVI.



- **576p** : 720 x 576
- **720p** : 1280 x 720
- **1080i** : 1920 x 1080

Выбор выхода

- Подключите устройство записи DVD к телевизору с помощью кабеля HDMI или DVI. Установите для входа телевизора значение HDMI.
- Нажмите кнопку P-SCAN, когда устройство находится в режиме останова для выбора одного из следующих значений разрешений выхода HDMI.

→576p → 720p → 1080i.



ПРИМЕЧАНИЕ

- При подключении HDMI автоматически включается функция прогрессивной развертки.
- Если не будет включена функция прогрессивной развертки, видео- и аудиовыходы HDMI будут недоступны.
- См. руководство пользователя телевизора, чтобы определить, поддерживает ли телевизор функцию прогрессивной развертки. Если функция прогрессивной развертки поддерживается, то при ее настройке в системе меню телевизора следуйте инструкциям руководства пользователя телевизора.
- Если для параметра Video Output (Видеовыход) установлено неправильное значение, экран может быть заблокирован.
- Разрешения, доступные для выхода HDMI/DVI, зависят от подключенного телевизора или проектора. Для получения подробной информации см. руководство пользователя телевизора или проектора.
- При изменении разрешения может потребоваться несколько секунд, прежде чем появится нормальное изображение.
- При установке разрешения 720p или 1080i выход HDMI обеспечивает более высокое качество изображения.
- Воспроизведение DivX возможно только с разрешением 576p.

Регистрация DivX (R)

Для регистрации данного DVD-рекордера с целью просмотра фильмов по заказу по системе DivX (R) Video On Demand, воспользуйтесь кодом регистрации. Более подробную информацию смотрите на сайте www.divx.com/vod

Установка родительского ключа

Функция родительского ключа действует для DVD-дисков, на которых закодирована информация о рейтинге диска, что помогает вам контролировать типы DVD-дисков, которые смотрит ваша семья. Диски разделяются максимум на 8 возрастных категорий, которым соответствуют значения рейтинга.



- 1 Когда рекордер находится в режиме “Стоп” или в него не загружен диск, нажмите кнопку **MENU**.

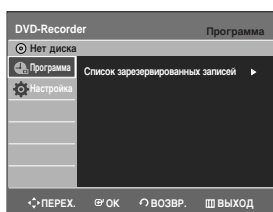

- 2 С помощью кнопок **▲▼** выберите пункт **Настройка**, затем нажмите кнопку **OK** или **▶**.

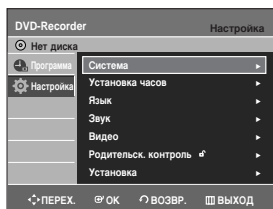

- 3 С помощью кнопок **▲▼** выберите пункт меню **Родительск. контроль**, затем нажмите кнопку **OK** или **▶**. Появится сообщение ‘Создать пароль’.

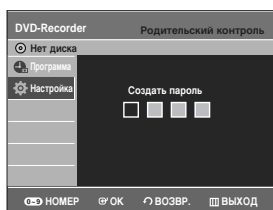

- 4 Введите состоящий из 4 цифр пароль, используя кнопки с цифрами от 0 до 9 на пульте дистанционного управления. Появится сообщение ‘Подтвердите пароль.’ Вновь введите ваш пароль.

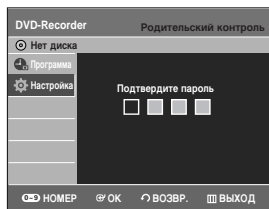

- 5 Используя кнопку **OK** или **▶**, выберите пункт **Пароль**.

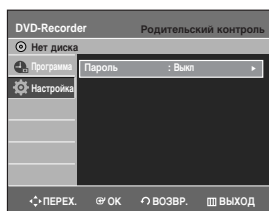

- 6 С помощью кнопок **▲▼** выберите состояние **Вкл** или **Выкл**, затем нажмите кнопку **OK** или **▶**.



ПРИМЕЧАНИЕ

- Нажмите кнопку **RETURN (Возврат)** или **◀** для возврата к предыдущему меню. Нажмите кнопку **MENU** для выхода из меню.

Если вы забыли пароль

- 1 Выгрузите диск.

- 2 Одновременно нажмите и удерживайте кнопки **PROG (^v)** на передней панели устройства записи DVD более чем на 5 секунд при отсутствии диска. Все настройки, включая пароль, будут сброшены к заводским.

О рейтинге

- 1 С помощью кнопок ▲▼ выберите пункт **Рейтинг**.

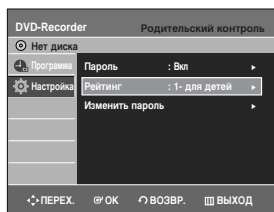

- 2 Нажмите кнопку **OK** или ►. Будут показаны имеющиеся рейтинги.

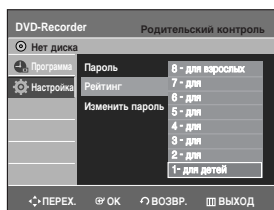

- 3 С помощью кнопок ▲▼ выберите желаемый рейтинг, затем нажмите кнопку **OK** или ►. Например, если вы выберете Уровень контроля 6, диски, которым присвоен рейтинг 7 и 8, не будут воспроизводиться. Чем выше рейтинг диска, тем больше он содержит сцен "только для взрослых".

О смене пароля

- 1 С помощью кнопок ▲▼ выберите пункт меню **Изменить пароль**.

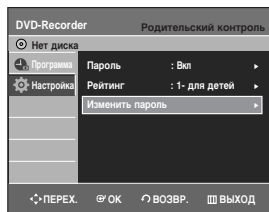

- 2 Нажмите кнопку **OK** или ►. На экране появится сообщение 'Введите пароль'.



- 3 Введите состоящий из 4 цифр пароль, используя кнопки с цифрами от 0 до 9 на пульте дистанционного управления. Появится сообщение 'Подтвердите пароль'. Вновь введите ваш пароль.



- Если вы забыли ваш пароль, обратитесь на страницу 37.

Запись

В этом разделе рассматриваются различные способы записи на диски DVD.



Перед записью	39
Запись текущей телепередачи во время ее просмотра	41
Запись сигнала от внешнего устройства во время просмотра	43
Копирование записей с видеокамеры	44
Запись нажатием одной кнопки (OTR)	45
Программирование стандартного таймера	46
Гибкая запись (только для записи по таймеру)	47
Редактирование запрограммированной записи по стандартному таймеру	47
Удаление запрограммированной записи по стандартному таймеру	48
Запись через список записи по стандартному таймеру	49

Перед записью

Это устройство может выполнять запись на диски различных типов. Перед записью прочтите приведенные ниже инструкции и выберите тип диска в соответствии с вашими предпочтениями.

Диски, на которые возможна запись

Этот рекордер может выполнять запись на диски следующих типов.

DVD-RW	DVD-R
	

- Диски DVD-RW являются перезаписываемыми.
- Диски DVD-R являются не перезаписываемыми.

Совместимость рекордера Samsung с рекордерами других фирм.

Тип диска	Формат записи	Устройство записи	Закрытие	Дополнительная запись на рекордере Samsung
DVD-RW	Режим VR	Samsung	Закрытый	Невозможна
		Незакрытый	Возможна	
	Другой фирмы	Закрытый	Невозможна	
		Незакрытый	Возможна	
	Режим V	Samsung	Закрытый	Невозможна
		Незакрытый	Возможна	
Другой фирмы	Закрытый	Невозможна		
	Незакрытый	Возможна		
DVD-R	Режим V	Samsung	Закрытый	Невозможна
			Незакрытый	Возможна
		Другой фирмы	Закрытый	Невозможна
			Незакрытый	Невозможна



ПРИМЕЧАНИЕ

- **Закрытие**
 - При закрытии диска DVD-R/-RW дополнительная запись на него становится невозможной.
- **Отмена закрытия**
 - Эта операция позволяет сделать дополнительную запись на закрытый диск DVD-RW.
 - Невозможно отменить закрытие диска DVD-RW, записанного в режиме DAO (односеансовой записи диска) на ПК.
 - Невозможно отменить закрытие диска DVD-RW, который был записан в режиме Video на рекордере другой фирмы.
 - Невозможно отменить закрытие диска DVD-R.

Форматы записи

Так как доступные функции могут быть различными в зависимости от типа диска, выберите диск, лучше всего подходящий для ваших целей. Когда вы загружаете в рекордер не использовавшийся диск, на экране появляется следующее сообщение.

DVD-RW: Когда вы загрузите не использовавшийся раньше диск DVD-RW, на экран будет выведено сообщение "Диск не инициализирован. Проинициализировать диск?". Если вы выберете "Да", диск будет отформатирован в режиме VR.

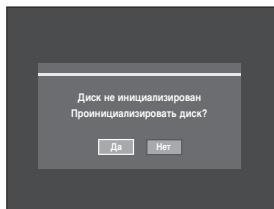

Если вы хотите форматировать диск в режиме VR или в режиме Video, обратитесь к разделу "Форматирование диска" на стр. 83-84.

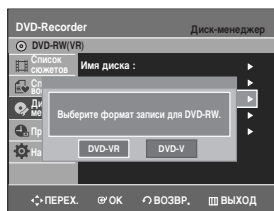

DVD-R: Нет необходимости форматировать этот тип диска DVD, а запись поддерживается только в режиме Video.

Диски DVD-RW (Режим Video) /-R

- В этом режиме на диске автоматически создаются фрагменты (chapter) во время закрытия диска DVD-R/DVD-RW, записанного в режиме Video, если для функции Chapter Creator (Создатель фрагмента) установлено состояние On (Вкл). Длительность фрагментов (интервалы между фрагментами) может быть различной в зависимости от режима записи.
- Доступно простое редактирование (стирание сюжетов/изменение названия сюжета).

Диски DVD-RW (Режим VR)

- В этом режиме доступны многие функции монтажа и редактирования содержимого диска (такие, как удаление сюжета целиком, частичное удаление сюжета и т.п.).
- Имеются различные варианты редактирования с использованием созданного списка воспроизведения (Playlist).

Режим записи

Когда рекордер находится в режиме "Стоп", выберите один из четырех режимов записи последовательными нажатиями кнопки **REC MODE** (Режим записи) в зависимости от желаемого времени записи и качества изображения. В общем, качество изображения улучшается по мере уменьшения возможной длительности записи. В режиме FR (гибкая запись) качество изображения изменяется автоматически, чтобы записать все изображения в течение запрограммированного времени на оставшееся на диске свободное место.

Режим	Характеристика	Время записи Поток данных
XP (режим высокого качества)	Выбирайте, когда важно высокое качество изображения.	Около 1 часа прим. 8 Мбит/с
SP (режим стандартного качества)	Выбирайте для записи со стандартным качеством	Около 2 часов прим. 4 Мбит/с
LP (режим длительной записи)	Выбирайте, когда требуется длительное время записи	Около 4 часов прим. 2 Мбит/с
EP (режим продленной записи)	Выбирайте, когда требуется еще более длительное время записи	Около 6 часов прим. 1,2 Мбит/с Около 8 часов прим. 0,8 Мбит/с
FR (Гибкая запись)	Только для записи по таймеру, см. стр. 46.	Примерно от 60 до 480 минут прим. 0,8-8 Мбит/с

Не записываемые изображения

Этот DVD-рекордер не может записывать изображения, защищенные от копирования. Когда во время записи DVD-рекордер получает сигнал о защите от копирования, запись прекращается, а на экране появляется следующее сообщение.

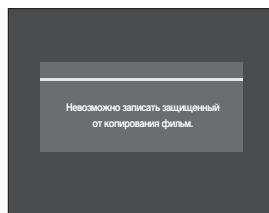

О сигналах контроля копирования.

В вещательных программах, которые содержат сигналы контроля копирования, могут иметься сигналы одного из трех следующих типов - Copy-Free (Свободное копирование), Copy-Once (Копирование один раз) и Copy-Never (Копирование запрещено). Если вы хотите записать программу типа Copy-Once, используйте диск DVD-RW с защитой от копирования CPRM в режиме VR.

Диск \ Тип сигнала	Copy-Free	Copy-Once	Copy-Never
DVD-RW	○	-	-
DVD-RW с CPRM			
Режим VR	○	○*	-
Режим Video	○		-
DVD-R	○		-

* После записи программы типа "Copy-Once", дополнительная запись не может быть выполнена.

- CPRM (Защита контента для записываемого носителя)

CPRM представляет собой механизм защиты, который привязывает запись к носителю, на котором она сделана. Он поддерживается некоторыми DVD-рекордерами, но только небольшой частью DVD-проектировщиков. На каждом записываемом диске DVD имеется уникальный 64-разрядный идентификатор носителя, нанесенный травлением в зоне VCA. Когда на диск записывается защищенный контент, он может быть зашифрован 56-разрядным шифром C2 (Cryptotemia), получаемым из идентификатора носителя. Во время воспроизведения идентификатор считывается из зоны VCA и используется для генерации ключа, используемого для дешифрации содержимого диска. Если содержимое диска копируется на другой носитель, идентификатор будет отсутствовать или будет неправильным и данные будут невозможно дешифровать.

Кнопка INFO (ИНФО)

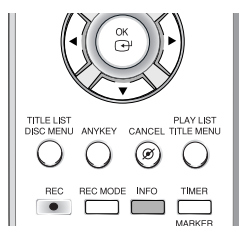

Функция INFO (Информация) позволяет вам просматривать информацию о текущем состоянии и ходе воспроизведения и записи. В зависимости от типа диска и состояния показываемая на экране информация может отличаться.

Проверка доступного пространства на диске (Информация о диске)

При выполнении записи на уже использованный диск, убедитесь в том, что на нем осталось достаточно свободного места. В случае дисков DVD-RW вы можете освободить место на диске при помощи стирания ранее записанных сюжетов.

- Нажмите кнопку **INFO** (Информация). Появится окно отображения информации о диске. Элементы информации на экране отличаются в зависимости от типа диска или формата записи.

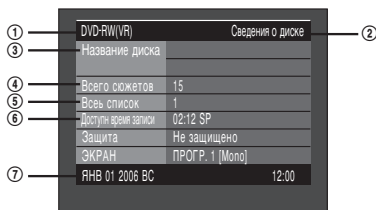

1. Тип диска
2. Текущий статус информационного окна
3. Имя диска
4. Всего сюжетов : Общее число сюжетов на диске
5. Всего для воспроизведения : Общее число списков воспроизведения
6. Доступное время записи : Самое длительное время непрерывной записи в каждом из режимов записи (примерное)
7. Дата: Текущие дата и время

Запись текущей телепередачи во время ее просмотра



Перед началом записи

Проверьте, что на диске осталось достаточно свободного места для выполнения записи. Установите режим записи в зависимости от нужного качества изображения.

- 1 Нажмите кнопку **OPEN/CLOSE** и положите записываемый диск в лоток для диска.
- 2 Нажмите кнопку **OPEN/CLOSE**, чтобы закрыть лоток для диска. Подождите, пока с дисплея на передней панели не исчезнет сообщение "LOAD" (Загрузка). Если вы загрузили ранее не использованный диск DVD-RW, вам будет сделан запрос, выполнить его инициализацию или нет. Сделайте нужный выбор, затем нажмите кнопку **OK** (см. стр. 40).

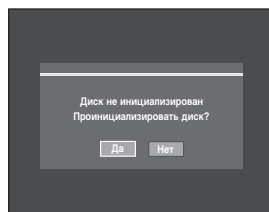

- 3 Нажатием кнопок **PROG** (⏪/⏩) (Программа) или кнопок с цифрами (0 ~ 9) выберите телевизионную станцию, передачу которой вы хотите записать.

- 4** Последовательно нажимая кнопку **REC MODE** (Режим записи) (или нажав кнопку **REC MODE** и затем нажимая кнопки **▲▼**) выберите скорость записи (качество).

→ **SP** → **LP** → **EP** → **XP**



- 5** Нажмите кнопку **REC** (ЗАПИСЬ). На экран выводится информация о выбранном канале и затем начинается запись. На передней панели отобразится значок **REC** (Запись) (O).

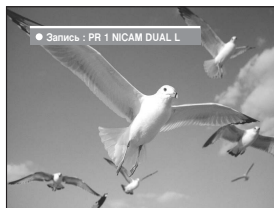

Чтобы увидеть текущее состояние диска и ход записи: Нажмите кнопку **INFO** (Информация) и на экране появится информация о диске.

DVD-RW(VR)		Сведения о диске	
Название диска			
Всего сюжетов	16		
Всех список	1		
Доступн время записи	02:12 SP		
Защита	Не защищено		
ЭКРАН	ПРОГР. 1 [Моно]		
ЯНВ 01 2006 BC		12:00	

Нажмите кнопку **INFO** еще раз, чтобы увидеть информацию о выполняющейся записи.

DVD-RW(VR)		Сведения о записи	
Название	JAN 01 2006 12:00 PR1		
Записываемый сюжет	16		
Время создания	ЯНВ 01 2006 12:00		
Время записи	00:00:07		
ЯНВ 01 2006 BC		12:00	

Чтобы остановить запись

Нажмите кнопку **STOP** (Остановка) для остановки записи.

- При использовании для записи диска DVD-RW/ DVD-R появится сообщение "Обновляю информацию о диске. ПОАО Ждите."



ПРИМЕЧАНИЕ

- Вы не можете изменять режим записи и переключать программы во время записи.
- Когда на диске не осталось свободного места для записи, она будет остановлена автоматически.
- На диск может быть записано до 99 сюжетов (title).
- При подаче на вход сигнала с защитой от копирования запись будет остановлена автоматически.
- Перед началом записи диски DVD-RW должны быть отформатированы. Большинство дисков продаются неформатированными.
- Не используйте на этом рекордере диски DVD-R, предназначенные для разработки мультимедийных приложений (authoring).

Запись сигнала от внешнего устройства во время просмотра



Перед началом записи

Проверьте, что на диске осталось достаточно свободного места для выполнения записи. Установите режим записи.

1 Нажмите кнопку **OPEN/CLOSE** и положите записываемый диск в лоток для диска.

2 Нажмите кнопку **OPEN/CLOSE**, чтобы закрыть лоток для диска. Подождите, пока с дисплея на передней панели не исчезнет сообщение "LOAD" (Загрузка). Если вы загрузили ранее не использовавшийся диск DVD-RW, вам будет сделан запрос, выполнить его инициализацию или нет. (см. стр. 40).

3 Нажимайте кнопку **INPUT SEL.**(Вход), чтобы выбрать источник входного сигнала в соответствии с тем, к какому входу подсоединено устройство. Информация о выбранном источнике на дисплее передней панели изменяется в следующей последовательности:

→ ПРОГР Номер → AV1 → AV2 → AV3 → DV

Если вы подсоединили цифровую видеокамеру, нажатиями кнопки **INPUT SEL.** выберите вход **DV** (см. стр. 44).

4 Последовательно нажимая кнопку **REC MODE** (Режим записи) (или нажав кнопку **REC MODE** и затем нажимая кнопки ▲▼) выберите скорость записи (качество).

→ SP → LP → EP → XP



5 Нажмите кнопку **REC** (Запись).

Чтобы сделать паузу во время записи

Чтобы сделать паузу в выполняемой записи, нажмите кнопку **PLAY/PAUSE**(⏸).

- Вновь нажмите кнопку **PLAY/PAUSE**(⏸) для возобновления записи.
- Пока рекордер находится в режиме паузы, вы можете переключать каналы нажатием кнопок **PROG** (⏪/⏩) (Программа)

Чтобы остановить запись

Нажмите кнопку **STOP**, чтобы остановить или закончить выполняемую запись.

- При использовании для записи диска DVD-RW/ DVD-R появится сообщение "Обновляю информацию о диске. ПОАО Ждите."



ПРИМЕЧАНИЕ

- Невозможно изменить режим записи во время записи или паузы.
- Когда на диске не осталось свободного места для записи, она будет остановлена автоматически.
- На диск может быть записано до 99 сюжетов.
- При подаче на вход сигнала с защитой от копирования запись будет остановлена автоматически.
- Перед началом записи диски DVD-RW должны быть отформатированы. Большинство дисков продаются неформатированными.
- Не используйте на этом рекордере диски DVD-R, предназначенные для разработки мультимедийных приложений (authoring).

Копирование записей с видеокамеры

Вы можете управлять видеокамерой используя интерфейс IEEE 1394 (DV).



Перед началом записи

Проверьте, что на диске осталось достаточно свободного места для выполнения записи. Установите режим записи.

1 Нажмите кнопку **OPEN/CLOSE** и положите записываемый диск в лоток для диска.

2 Нажмите кнопку **OPEN/CLOSE**, чтобы закрыть лоток для диска.

Подождите, пока с дисплея на передней панели не исчезнет сообщение "LOAD" (Загрузка). Если вы загрузили ранее не использовавшийся диск DVD-RW, вам будет сделан запрос, выполнить его инициализацию или нет. (см. стр. 40).

3 Последовательно нажимая кнопку **REC MODE** (Режим записи) (или нажав кнопку **REC MODE** и затем нажимая кнопки **▲▼**) выберите скорость записи (качество).

→ SP → LP → EP → XP →

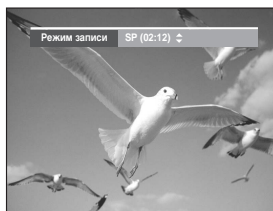

4 Нажатием кнопки **INPUT SEL.** (Вход) выберите вход **DV**.

Если выбран вход DV, в верхней части экрана появляется меню воспроизведения/записи, позволяющее управлять видеокамерой.



5 Чтобы включить воспроизведение на видеокамере и найти начальную точку для копирования, выберите значок воспроизведения (▶) вверху экрана с помощью кнопок ◀▶ и нажмите кнопку **OK**.

6 Для начала записи используйте кнопки ◀▶ для выбора значка **REC** (Запись) (●) в верхней части экрана, затем нажмите кнопку **OK**.

Для запуска записи можно также использовать кнопку **REC** на пульте дистанционного управления. Если видеокамера находится в режиме останова, кнопка **REC** не работает.)

Чтобы остановить запись

Нажмите кнопку **STOP**, чтобы остановить или закончить выполняемую запись.

- При использовании для записи диска DVD-RW/ DVD-R появится сообщение "Обновляю информацию о диске. ПОАО Ждите."



ПРИМЕЧАНИЕ

- Вы не можете изменять режим записи и источник входного сигнала во время записи.
- Когда на диске не осталось свободного места для записи, она будет остановлена автоматически.
- На диск может быть записано до 99 сюжетов.
- При подаче на вход сигнала с защитой от копирования запись будет остановлена автоматически.
- Перед началом записи диски DVD-RW должны быть отформатированы. Большинство дисков продаются неформатированными.
- Не используйте на этом рекордере диски DVD-R, предназначенные для разработки мультимедийных приложений (authoring).
- Если при подключении видеокамеры выбрано гнездо DV, автоматически появляется соответствующее меню управления. Для доступа к экранным элементам управления во время записи нажмите кнопку ◀ или ▶.

Запись нажатием одной кнопки (OTR)

Устройство записи DVD можно установить для записи с установленными приращениями путем многократного нажатия кнопки **REC** (ЗАПИСЬ).



- 1 Если вы хотите записать передачу телевизионного канала, используйте кнопки **PROG** (⊖/⊕) (Программа) или кнопки с цифрами для выбора желаемого канала.

Если вы хотите выполнить запись сигнала от подключенного внешнего устройства, нажатием кнопки **INPUT SEL.** (Вход) выберите соответствующий внешний вход (**AV1**, **AV2**, **AV3** или **DV**).

- ТВ ПРОГРАММА: от 1 до 99

- 2 Нажмите кнопку **REC** (Запись), чтобы начать запись.

- 3 Продолжайте нажимать кнопку **REC**, чтобы установить продолжительность записи.

→ 0:30 → 1:00 → ... 4:00 → 5:00 → ... 9:00 → Нормальное



ПРИМЕЧАНИЕ

- Таймер отсчитывает время в минутах от 9:00 до 0:00, а затем устройство записи дисков DVD останавливает запись и отключается.

Чтобы увидеть текущее состояние диска и ход записи: Нажмите кнопку **INFO** (Информация) и на экране появится информация о диске.

DVD-RW(VR)		Сведения о диске
Название диска		
Всего сюжетов	16	
Весь список	1	
Доступ. время записи	02:12 SP	
Защита	Не защищено	
ЭКРАН	ПРОГ. Р. 1 [Моно]	
ЯНВ 01 2006 BC		12:00

Нажмите кнопку **INFO** еще раз. Вы сможете проверить информацию о записываемом в данный момент сюжете

DVD-RW(VR)		Сведения о записи
Название	JAN 01 2006 12:00 PR1	
Записываемый сюжет	16	
Время создания	ЯНВ 01 2006 12:00	
Время записи	00:00:07	
ЯНВ 01 2006 BC		12:00

Чтобы остановить запись

Нажмите кнопку **STOP**. Появится сообщение "Чтобы отменить запись по таймеру, снова нажмите кнопку Stop."

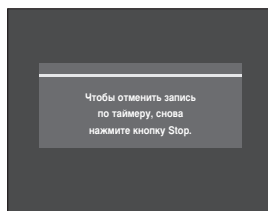

Еще раз нажмите кнопку **STOP** для остановки записи.

Программирование стандартного таймера

Перед началом

1. Проверьте подключение кабеля от антенны.
 2. Проверьте оставшееся время записи на диске.
 3. Проверьте правильность установки даты и времени
- Перед тем, как приступить к программированию записи по таймеру, убедитесь в том, что часы установлены (Setup - Clock Set) (Настройка - Установка часов) (см. стр. 26).



- 1 При остановленном DVD-рекордере нажмите кнопку **TIMER** (Таймер).



Использование кнопки MENU.

- При остановленном DVD-рекордере нажмите кнопку **MENU**.
- Нажмите кнопки **▲▼** для выбора пункта **Программа** (Programme), затем нажмите кнопку **OK** или кнопку **▶**.

- 2 Дважды нажмите кнопку **OK** или **▶**.
 - На экране появляется меню Список записи по таймеру.

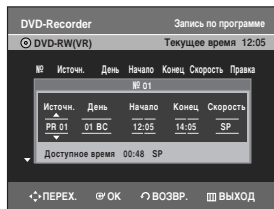

- 3 Установите параметры записи по таймеру.
 - Заполните поля ввода, используя кнопки.
 - ◀▶ : Перемещают к предыдущему/следующему полю.
 - ▲▼, 0-9: Устанавливают значение.
 - **Источник (Source)** : Источник входного видеосигнала ("AV1", "AV2", "AV3"), либо номер вещательного канала, передачу которого вы хотите записать с использованием таймера.
 - **День (Day)**: Запись по времени можно запрограммировать в течение периода длительностью один месяц. Установка дня записи.

01 BC	Ежедн.
02 ПН	ПН-СБ
03 ВТ	ПН-ПТ
04 СР	W-СБ
⋮	⋮
31 ВТ	W-BC
 - **Начало/Конец (Start/End)**: Время начала и конца записи по таймеру.

- **Скорость (Speed)**
 - Гибкая запись (FR): Выбирайте, когда вы хотите, чтобы качество записи устанавливалось автоматически. В режиме FR наиболее подходящий режим записи выбирается автоматически в соответствии с оставшимся на диске временем и продолжительностью записи по таймеру. Данная функция выбирает только один режим в режиме XP, SP, LP или EP, этот режим можно использовать для записи по таймеру.
 - XP (высокое качество): Выбирайте, когда вам важно получить высокое качество изображения (около 1 часа).
 - SP (стандартное качество): Выбирайте для записи со стандартным качеством (около 2 часов)
 - LP (низкое качество): Выбирайте, когда требуется длительное время записи (около 4 часов)
 - EP (продленная запись): Выбирайте, когда требуется еще более длительное время записи (около 6 часов или 8 часов)





ПРИМЕЧАНИЕ

- Когда вы делаете запись в режиме EP на диск DVD-RW (режим V)/-R, длительность может не составить полные 6 или 8 часов, потому что в этом режиме рекордер использует систему кодирования изображения с VBR (переменным битрейтом). Например, если вы записываете программу типа фильма "экшн", используется более высокий битрейт, при котором, в свою очередь, расходуется больше места на диске.

- 4** Нажмите кнопку **OK**.
Если программы записи по таймеру перекрываются
 Программы записываются в порядке приоритета. Если запись по таймеру установлена для первой программы, а после для второй программы и времени записи программ перекрываются, на экране появится следующее сообщение: (Иданная настройка идентична 1). Это сообщение показывает, что программа, запрограммированная первой, имеет приоритет. После завершения записи первой программы начинается запись второй программы.

Для выхода без сохранения текущих настроек
 Нажмите кнопку **MENU**.

Для возврата к предыдущему меню
 Нажмите кнопку **RETURN** (Возврат), если вы не хотите устанавливать запись по таймеру.

- 5** Для завершения установки записи по таймеру выключите питание рекордера. Запись по времени не будет работать при включенном питании.
- На передней панели появится индикатор  . Это означает, что запись по таймеру зарегистрирована.
 - Если не загружен диск, индикатор  будет мигать.



- Время фактической записи по таймеру может отличаться от запрограммированного времени в зависимости от состояния диска и общего состояния записей по таймеру (например, когда времена записи перекрываются или когда предыдущая запись заканчивается в пределах 2 минут перед временем начала следующей записи).
- Вы можете установить до 12 программ записи по таймеру.

Гибкая запись (только для записи по таймеру)



В режиме FR (Гибкая запись) наиболее подходящий режим записи изменяется автоматически, в зависимости от оставшегося на диске свободного места и запрограммированной длительности записи по таймеру. Эта функция выбирается в режимах XP, SP, LP и EP и вы можете использовать ее для записи по таймеру.

Настройка записи в режиме FR, такая же, как в режиме записи по таймеру. При установке режиме в Шаге 3 выберите режим FR.(см. стр. 46)

Редактирование запрограммированной записи по стандартному таймеру

Для редактирования списка записи по таймеру выполните следующие указания.



- 1** При остановленном DVD-рекордере нажмите кнопку **TIMER** (Таймер).

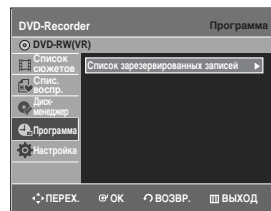

Использование кнопки MENU.

- При остановленном DVD-рекордере нажмите кнопку **MENU**.
- Нажмите кнопки **▲▼** для выбора пункта **Программа** (Programme), затем нажмите кнопку **OK** или кнопку **▶**.

- 2** Нажмите кнопку **OK** или **▶**.

- 3** Нажатием кнопок **▲▼** выберите номер записи по таймеру, которую вы хотите редактировать, затем нажмите кнопку **OK** или **▶**.
- На экране появляются пункты **Правка** и **Удалить**.



- 4 Нажатием кнопки ▲▼ выберите пункт **Правка** и затем нажмите кнопку **OK** или ►.
- Появляется экран программирования записи по таймеру. Отредактируйте позиции, которые вы хотите изменить. Более подробную информацию о вводе позиций записи по таймеру смотрите в разделе "Программирование стандартного таймера".

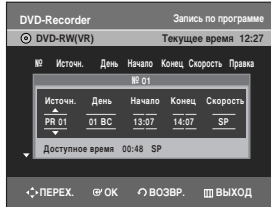

- 5 Нажмите кнопку **OK** для подтверждения внесенных изменений.

- 6 После завершения операции нажмите кнопку **MENU**. Меню исчезнет с экрана.

- 3 Нажатием кнопки ▲▼ выберите номер записи по таймеру, которую вы хотите удалить, и затем нажмите кнопку **OK** или ►.
- На экране появляются пункты **Правка** и **Удалить**.



- 4 Нажатием кнопки ▲▼ выберите пункт **Удалить** и затем нажмите кнопку **OK** или ►.

- На экран будет выведено сообщение о подтверждении удаления, такое, как 'Удалить '№ 01' ?'.

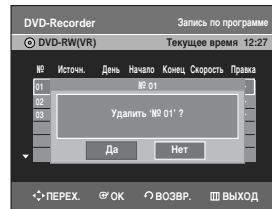

- 5 Нажатием кнопки ◀▶ выберите **Да** и затем нажмите кнопку **OK**.

- Выбранный элемент будет удален из списка.

- 6 После завершения операции нажмите кнопку **MENU**. Меню исчезнет с экрана.

Удаление запрограммированной записи по стандартному таймеру

Для удаления элемента списка записи по таймеру выполните следующие указания.



- 1 При остановленном DVD-рекордере нажмите кнопку **TIMER** (Таймер).

Использование кнопки MENU.

- При остановленном DVD-рекордере нажмите кнопку **MENU**.
- Нажмите кнопки ▲▼ для выбора пункта **Программа** (Programme), затем нажмите кнопку **OK** или кнопку ►.

- 2 Нажмите кнопку **OK** или ►.

Запись через список записи по стандартному таймеру

Когда наступит время начала записи в списке записи по таймеру при выключенном рекордере, он автоматически включится и начнется запись по таймеру.

- 1 Когда выполняется запрограммированная запись по таймеру, записываемая передача не показывается на экране телевизора.
 - Если вы хотите видеть на экране телевизора записываемую телепередачу, нажмите кнопку **TV/DVD**.
 - Если вы больше не хотите смотреть записываемую телепередачу, вновь нажмите кнопку **TV/DVD**.



ПРИМЕЧАНИЕ

- функция работает при подключении по СКАРТ.

Чтобы остановить запись

Нажмите кнопку **STOP**. Появится сообщение “Чтобы отменить запись по таймеру, снова нажмите кнопку Stop.”.

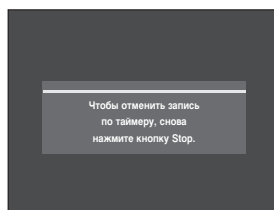

Еще раз нажмите кнопку **STOP** для остановки записи.



ПРИМЕЧАНИЕ

- Если на диске не хватает места или во время записи принимается сигнал защиты от копирования, запись будет остановлена.

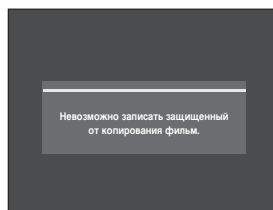

- Запись не включится, даже когда наступает время начала записи, если на диске отсутствует свободное место или загружен не записываемый диск (вы можете выполнить запись после замены диска).

Воспроизведение

В этом разделе описываются основные функции воспроизведения дисков по их типам.



Диск системы Dolby Digital.



Диск системы DTS



Диск с цифровым аудио сигналом



Диск со стерео сигналом



PAL - система телевизионного вещания в Великобритании, Франции, Германии и т.д.



Диск DivX



Диск MP3

Перед воспроизведением	50
Воспроизведение диска	51
Воспроизведение аудио компакт-диска/MP3	60
Воспроизведение диска с изображениями	64
Воспроизведение диска MPEG4	65
Воспроизведение списка сюжетов	66

Перед воспроизведением

Перед воспроизведением диска прочтите следующую информацию.

Региональный код (только диски DVD-Video)



В DVD-проигрывателях и DVD-дисках используется региональное кодирование. Чтобы DVD-диск можно было воспроизвести, региональные коды диска и проигрывателя должны совпадать. Если региональные коды не совпадают, диск воспроизводиться не будет. Региональный код территориальной зоны, для которой предназначен этот DVD-рекордер, указан на задней панели DVD-рекордера.

Воспроизводимые типы дисков

Тип диска	Логотип	Тип записи	Размер диска воспроизведения	Макс. время
DVD-VIDEO		Аудио + Видео	Односторонний (12см)	240
			Двусторонний (12см)	480
			Односторонний (8см)	80
			Двусторонний (8см)	160
AUDIO-CD		Аудио	Односторонний (12см)	74
			Односторонний (8см)	20
DVD-RW		Аудио + Видео	12см (4,7 Гбайт)	1 (XP, отличное кач-во)
				2 (SP, стандартное кач-во)
				4 (LP, длит запись)
DVD-R		Аудио + Видео	12см (4,7 Гбайт)	1 (XP, отличное кач-во)
				2 (SP, стандартное кач-во)
				4 (LP, длит запись)
CD-R/RW DVD-R/RW		JPEG MP3 MPEG4	-	-



ПРИМЕЧАНИЕ

- В зависимости от типа диска, для его загрузки может потребоваться до одной минуты.

Диски, которые невозможно воспроизводить

- Диски DVD-Video с региональным кодом, отличающимся от "5" или "ALL".
- Диск DVD-R емкостью 3,9 Гбайт для разработки мультимедийных приложений.
- Диски DVD-RW (Режим VR), записанные не в соответствии со стандартом Video Recording Standard
- Не закрытый диск DVD-R, DVD-RW (Режим V), записанный на другом оборудовании.
- Диски DVD-ROM/PD/MV-Disc и т.п.
- Диски Video CD/SVCD/CVD/CD-ROM/CDV/CD-G/CD-I



ПРИМЕЧАНИЕ

- Воспроизведение и/или запись могут оказаться невозможными для некоторых типов дисков или при выполнении специальных операций, таких, как изменение ракурса или формата кадра. Подробная информация о диске приводится на коробочке диска. При необходимости обращайтесь к ней.
- Не допускайте появления на диске грязи и царапин. Отпечатки пальцев, грязь, пыль, царапины или осевшие частички от сигаретного дыма на поверхности, на которую делается запись, могут сделать запись на диск невозможной.
- Диски DVD-RW/R могут не воспроизводиться на некоторых DVD-проигрывателях в зависимости от проигрывателя, диска и условий записи.

Воспроизведение диска



1 Нажмите кнопку **OPEN/CLOSE**.

2 Аккуратно положите диск в лоток так, чтобы сторона диска с этикеткой находилась сверху.

3 Нажмите кнопку **OPEN/CLOSE**, чтобы закрыть лоток для диска.

- Ваш DVD-рекордер закроет лоток для диска и автоматически начнет воспроизведение диска.
- Рекордер не начинает автоматическое воспроизведение диска при включении питания.
- При включении питания рекордера с уже загруженным диском он активируется и ожидает действий пользователя в режиме "Стоп".
- Для начала воспроизведения нажмите кнопку **PLAY**.
- Если требуется осуществить автоматическое воспроизведение, когда питание отключено, и диск находится в устройстве, включите устройство с помощью кнопки **PLAY**.

4 Чтобы остановить воспроизведение, нажмите кнопку **STOP**.



ПРИМЕЧАНИЕ

- Когда вы останавливаете воспроизведение диска, рекордер запоминает, в каком месте диска вы остановились, поэтому когда вы вновь нажмете кнопку **PLAY**, воспроизведение начнется с того места, где оно было остановлено (если вы не выгружали диск, не отсоединяли рекордер от сетевой розетки и не нажимали кнопку **STOP** дважды). Эта функция действует только для дисков DVD-VIDEO, DVD-RW, DVD-R или аудио компакт-дисков (CD-DA).



ВНИМАНИЕ

- Не передвигайте DVD-рекордер во время воспроизведения, так как это может привести к повреждению диска.
- Открывайте и закрывайте лоток для диска только нажатием кнопки **ОТКРЫТЬ/ЗАКРЫТЬ**.
- Не нажимайте на лоток для диска, когда он открыт или закрыт, т.к. это может привести к неисправности устройства записи дисков DVD.
- Не кладите посторонние предметы на лоток для диска.
- В зависимости от типа диска, некоторые функции могут выполняться по-разному или быть заблокированы. Если это произойдет, обратитесь к инструкциям, напечатанным на коробочке диска.
- Если рядом с рекордером находятся дети, будьте особенно внимательны, чтобы во время закрытия лотка пальцы ребенка не защемились между лотком для диска и шасси лотка.
- Вы должны загружать диски только по одному. Попытка положить в лоток два или более диска не позволит включить воспроизведение и может привести к повреждению DVD-рекордера.

Использование меню диска и меню сюжетов

На дисках некоторых типов имеется система специальных меню, которые позволяют вам выбирать специальные функции для сюжета, такие, фрагменты, языки звуковой дорожки, субтитров, предварительного просмотра содержимого фильма, информации о действующих лицах и актерах и т.п.

Для диска DVD-VIDEO



1 Нажмите кнопку **DISC MENU** (Меню диска) для входа в записанное на диске меню.

- Перейдите в меню настройки, относящемуся к операции воспроизведения.
- Вы можете выбрать язык звукового сопровождения и субтитров из имеющихся на диске.

2 Нажмите кнопку **TITLE MENU** (Меню сюжетов) для входа в меню сюжетов диска.

- Используйте эту кнопку, если на диске имеется больше одного сюжета (title). Некоторые диски могут не поддерживать функцию меню сюжетов.

Для диска DVD-RW/-R



1 Нажмите кнопку **TITLE LIST** (Список сюжетов) для вывода на экран списка сюжетов.



ПРИМЕЧАНИЕ

- **Title List** (Список сюжетов) : Список сюжетов (Title List) показывается для того, чтобы помочь вам выбрать определенный сюжет. Так как список сюжетов состоит из информации о видеосигналах, фактически записанных на диск, при удалении какого-либо сюжета этот сюжет становится невозможно воспроизвести вновь.
- **Playlist** (Список воспр.) : Этот список относится к элементам воспроизведения, которые создаются выбором желаемых сцен из всего списка сюжетов. При воспроизведении одного из списков воспроизведения будут показаны только выбранные пользователем сцены и затем рекордер остановится. Так как в список воспроизведения (Play List) включается только информация, необходимая для воспроизведения желаемых сцен, то даже при удалении списка воспроизведения содержащиеся на диске исходные видеоданные удалены не будут (только для режима VR).

Использование функций поиска и пропуска



Поиск в пределах фрагмента или дорожки



1 Во время воспроизведения нажимайте кнопки **ПОИСК** (↔) на пульте дистанционного управления.

DVD-VIDEO/ DVD-RW/DVD-R	▶▶ Быстрее 1 → ▶▶ Быстрее 2 → ▶▶ Быстрее 3 → ▶▶ Быстрее 4 → ▶▶ Быстрее 5 → ▶▶ Быстрее 6 → ▶▶ Быстрее 1
ДИСК MPEG4	▶▶ Быстрее 1 → ▶▶ Быстрее 2 → ▶▶ Быстрее 3
АУДИО КОМПАКТ-ДИСК (CD-DA)	▶▶ X2 → ▶▶ X4 → ▶▶ X8 → ▶▶ X2

- Вы можете осуществлять поиск и в обратном направлении. Для возврата к воспроизведению с нормальной скоростью нажмите кнопку **PLAY**.
- При нажатии и удерживании кнопки **ПОИСК** (↔) воспроизведение осуществляется со скоростью по умолчанию в режиме Быстрый 2. Если не удерживать кнопку **ПОИСК** (↔), воспроизведение осуществляется с обычной скоростью.
- Скорости, указанные для этой функции, могут отличаться от фактической скорости воспроизведения.



ПРИМЕЧАНИЕ

- В режиме сканирования (поиска) отсутствует звук, кроме режимов (Быстрее 1)
- Также не слышно во время сканирования MPEG4 во всех режимах.
- Для CD(CD-DA) можно слышать звук в режиме сканирования.

Пропуск фрагментов или дорожек

- Во время воспроизведения вы можете быстро пропустить фрагмент или дорожку.

- 1 Во время воспроизведения нажимайте кнопки **ПРОПУСК** (⏮ ⏭) на пульте дистанционного управления.
- Если вы нажмете кнопку **пропуск** (⏮), произойдет переход на начало текущего фрагмента или дорожки или переход к метке (диски (DVD-RW (режим VR))). Если вы нажмете кнопку еще раз в течение 3 секунд, произойдет переход на начало предыдущего фрагмента или дорожки или к предыдущей метке (диски (DVD-RW (режим VR))).
- Если вы нажмете кнопку **пропуск** (⏭), произойдет переход к следующему фрагменту или дорожке или переход к метке (диски (DVD-RW (режим VR))).

Замедленное воспроизведение



- 1 В режиме паузы нажмите кнопку **ПОИСК** (⏮ ⏭) на пульте дистанционного управления.
- При последовательных нажатиях кнопки **поиск** (⏮) :
▶ Медл 1 → ▶ Медл 2 → ▶ Медл 3
- При последовательных нажатиях кнопки **поиск** (⏭) :
◀ Медл 1 → ◀ Медл 2 → ◀ Медл 3
- Для возврата к воспроизведению с нормальной скоростью нажмите кнопку **PLAY**.

Во время паузы нажмите и удерживайте кнопку **ПОИСК** (⏮ ⏭), диск будет воспроизводиться медленно со скоростью Медл 1. Если кнопку не удерживать, возобновится функция паузы.



ПРИМЕЧАНИЕ

- Скорости, указанные для этой функции, могут отличаться от фактической скорости воспроизведения.
- Замедленное воспроизведение дисков MPEG 4 возможно только в прямом направлении.

Пошаговое воспроизведение



- 1 Нажмите кнопку **Пошаговая перемотка** (⏮ ⏭) на пульте дистанционного управления во время воспроизведения или паузы.
- При каждом нажатии кнопки на экране будет появляться новый кадр изображения.
При нажатии кнопки **Пошаговая перемотка** (⏮) будет воспроизводиться предыдущий кадр.
При нажатии кнопки **Пошаговая перемотка** (⏭) будет воспроизводиться следующий кадр.

- Для возврата к воспроизведению с нормальной скоростью нажмите кнопку **PLAY**.



ПРИМЕЧАНИЕ

- Покадровое воспроизведение дисков MPEG 4 возможно только в прямом направлении.

О функции ANYKEY

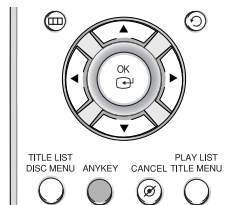

Функция ANYKEY позволяет вам легко осуществлять поиск желаемой сцены за счет обеспечения доступа к содержимому диска по указанному сюжету, фрагменту, дорожке и времени. Вы также можете изменять настройки языков субтитров и звукового сопровождения и настраивать некоторые функции, включая Повтор, Ракурс и Увеличение.

Прямой переход к сцене с использованием ANYKEY

- Если вы хотите перейти к сюжету, фрагменту или дорожке для поиска нужной сцены.

- 1 Нажмите кнопку **ANYKEY** во время воспроизведения.



- 2 Нажмите кнопки **▲▼** для выбора пункта **Сюжет** или **Фрагмент**.



- 3 Для выбора нужной сцены используйте кнопки **◀▶** или кнопки с цифрами (0~9). Нажмите кнопку **OK**.

- Если вы хотите найти нужную сцену по времени.

1 Нажмите кнопку **ANYKEY** во время воспроизведения.



2 С помощью кнопок **▲▼** выберите пункт меню **Время**.



3 Используя кнопки с цифрами, введите время в последовательности: часы, минуты, секунды и затем нажмите кнопку **OK**.



ПРИМЕЧАНИЕ

- Для некоторых дисков эта функция может не действовать. Когда загружен аудио компакт-диск (CD-DA) или диск с файлами MP3, то в зависимости от типа диска информация на экране может не появиться.
- Функция поиска по времени не работает на некоторых дисках.
- Для того, чтобы убрать меню с экрана, нажмите **ANYKEY** еще раз.

Использование функции “Повтор”

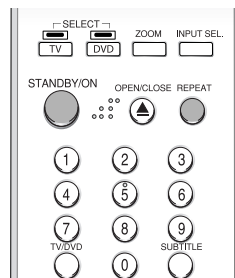

Повторное воспроизведение



Использование кнопки REPEAT

1 Нажмите кнопку **REPEAT** (Повтор) во время воспроизведения.

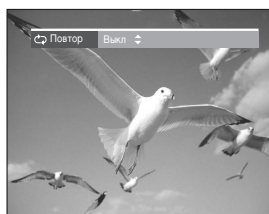

2 Нажатиями кнопки **REPEAT** или кнопок **▲▼** выберите для повторного воспроизведения **Сюжет** или **Фрагмент**. Нажмите кнопку **OK**.

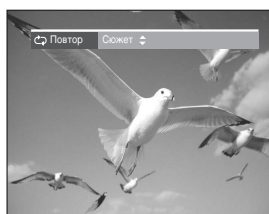

Сюжет: повторяется сюжет, который воспроизводится в данный момент.

Фрагмент: повторяется фрагмент, который воспроизводится в данный момент.

– Для возврата к нормальному воспроизведению –

3 Нажмите кнопки **REPEAT**, чтобы выбрать **Выкл**, затем нажмите кнопку **▲▼** или **REPEAT**, а затем кнопку **OK**.

Нажмите кнопку **CANCEL** (Отмена) для возврата к нормальному воспроизведению.

- 1 Нажмите кнопку **ANYKEY** во время воспроизведения.



- 2 С помощью кнопок **▲▼** выберите пункт **Повтор**, затем нажатием кнопки **◀▶** выберите режим повтора **Сюжет** или **Фрагмент**.



- 3 Нажмите кнопку **OK**.
Чтобы информация исчезла с экрана, нажмите кнопку **ANYKEY** или **RETURN** (Возврат). Функция повтора воспроизведения позволяет вам повторить сюжет или фрагмент.



ПРИМЕЧАНИЕ

- Повтор фрагмента не поддерживается для дисков DVD-RW (режим VR), а также незакрытых дисков DVD-R и DVD-RW (режим Video).



- 1 Нажмите кнопку **ANYKEY** во время воспроизведения.



- 2 С помощью кнопок **▲▼** выберите пункт меню **Повтор**, затем нажатием кнопки **▶** выберите режим повтора **A-B**.



- 3 Нажмите кнопку **OK**.

- 4 Нажмите кнопку **OK** в точке (A) начала фрагмента, который вы хотите повторить, и затем нажмите ее опять в точке (B) конца фрагмента, который вы хотите повторить. Начнется повтор воспроизведения фрагмента между точками A-B.

- Для возврата к нормальному воспроизведению -

- 5 Выберите **Выкл** в пункте Повтор или нажмите кнопку **CANCEL** (Отмена).



ПРИМЕЧАНИЕ

- Если вы захотите установить точку конца (B) до истечения пяти секунд после начала фрагмента, на экране появится значок запрета операции (⊘).
- Функция "Повтор A-B" не поддерживается для аудио компакт-дисков (CD-DA) и дисков с файлами MP3.

Выбор языка субтитров

В зависимости от типа диска, функция выбора языка субтитров может не действовать. Эта функция доступна только во время воспроизведения.



Использование кнопки SUBTITLE

- 1 Нажмите кнопку **SUBTITLE** (Субтитры) во время воспроизведения.

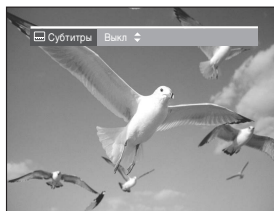

- 2 Нажатием кнопки **SUBTITLE** или кнопка **▲▼** выберите нужный язык субтитров. Чтобы информация исчезла с экрана, нажмите кнопку **CANCEL** (Отмена) или **RETURN** (Возврат).



Использование кнопки ANYKEY

- 1 Нажмите кнопку **ANYKEY** во время воспроизведения.



- 2 С помощью кнопок **▲▼** выберите пункт меню **Субтитры** и затем используйте кнопки **◀▶** для выбора желаемого языка субтитров.



ПРИМЕЧАНИЕ

- В зависимости от типа диска, субтитры могут показываться на экране по-разному.
- Воспроизводимые с диска DVD субтитры могут накладываться на субтитры, принимаемые вашим телевизором. Если это произойдет, отключите функцию приема субтитров на вашем телевизоре.
- Некоторые диски позволяют выбирать языки субтитров только через меню диска.

Выбор языка звукового сопровождения

В зависимости от типа диска, функция выбора языка звукового сопровождения может не действовать. Эта функция доступна только во время воспроизведения.



Использование кнопки AUDIO

- 1 Нажмите кнопку **AUDIO** (Звук) во время воспроизведения.

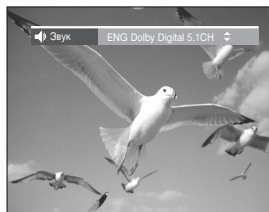

- 2 Нажатием кнопки **AUDIO** или кнопка **▲▼** выберите нужный язык звукового сопровождения.



Использование кнопки ANYKEY

- 1 Нажмите кнопку **ANYKEY** во время воспроизведения.



- 2 С помощью кнопок **▲▼** выберите пункт меню **Звук** и затем используйте кнопки **◀▶** для выбора желаемого языка звукового сопровождения.



ПРИМЕЧАНИЕ

- Языки звукового сопровождения могут быть различными, потому что они зависят от конкретного диска.
- Некоторые диски позволяют выбирать языки звукового сопровождения только через меню диска.

Изменение ракурса изображения

Вы можете выбрать функцию Angle (Ракурс), когда на диске DVD-VIDEO записаны определенные сцены, снятые с разных ракурсов. Эта функция доступна только во время воспроизведения.

Если на диске имеются сцены, снятые камерой в разных ракурсах, на экране появляется значок РАКУРСА.



- 1 Нажмите кнопку **ANYKEY** во время воспроизведения.



- 2 С помощью кнопок **▲▼** выберите пункт меню **Ракурс** и затем используйте кнопки **◀▶** или кнопки с цифрами для выбора желаемого ракурса.



ПРИМЕЧАНИЕ

- Эта функция зависит от диска и может не работать на многих дисках DVD.
- Эта функция не действует, если на диске DVD не записаны сцены, снятые камерой с разных точек.

Увеличение изображения



- 1 Нажмите кнопку **ANYKEY** в режиме воспроизведения или паузы.



- 2 С помощью кнопок **▲▼** выберите пункт меню **Зум** и затем нажмите кнопку **OK**. На экране появится значок (🔍).

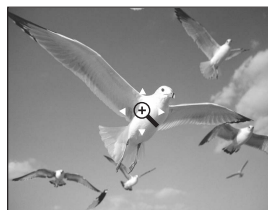

- 3 Нажимайте кнопки **▲▼◀▶** для выбора участка изображения, который вы хотите увеличить.

- 4 Нажмите кнопку **OK**. Размер изображения станет в два раза больше нормального. Если после увеличения изображения в два раза нажать кнопку **OK** опять, размер изображения станет в четыре раза больше нормального.

нормальный размер → 2X → 4X → 2X → нормальный размер



ПРИМЕЧАНИЕ

- Можно также выбрать функцию увеличения, нажав кнопку **ZOOM** на пульте дистанционного управления.

Использование закладок

Эта функция позволяет вам пометить "закладками" сцены на диске DVD-VIDEO или DVD-R/-RW (режим V), так что вы затем сможете быстро найти их.



(Режим V)

- 1 Нажмите кнопку **MARKER** (Метка) во время воспроизведения.

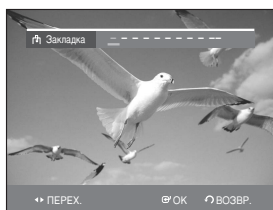

- 2 Когда на экране появится желаемая сцена, нажмите кнопку **OK**.

На экране появляется номер закладки 1 и сцена запоминается.

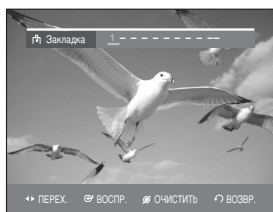

- 3 Нажмите кнопку **◀▶**, чтобы переместиться к позиции следующей закладки.

- 4 Снова нажмите кнопку **OK**, когда на экране появится следующая желаемая сцена.

На экране появляется номер закладки 2 и сцена запоминается.

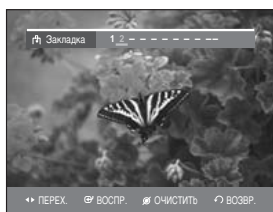

- Повторяйте указанные выше операции, чтобы пометить закладками другие места на диске.
- Вы можете пометить закладками до 10 сцен.



ПРИМЕЧАНИЕ

- Закладки удаляются, когда вы открываете лоток для диска и затем закрываете его.

Воспроизведение помеченной сцены

- 1 Нажмите кнопку **MARKER** (Метка) во время воспроизведения.

- 2 Нажимайте кнопки **◀▶** для выбора желаемой помеченной сцены.

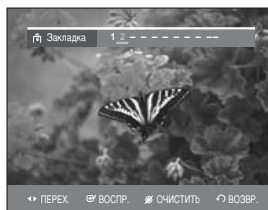

- 3 Нажмите кнопку **OK** или **PLAY**, чтобы начать воспроизведение с помеченной сцены.

Удаление "закладки"

- 1 Нажмите кнопку **MARKER** (Метка) во время воспроизведения.

- 2 Нажимайте кнопки **◀▶** для выбора желаемой помеченной сцены.

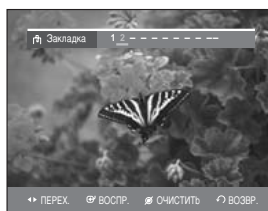

- 3 Нажмите кнопку **CANCEL** (Отмена) для удаления выбранной закладки.

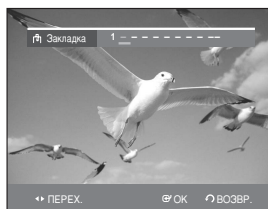

Использование меток



(Режим VR)

- 1 Нажмите кнопку **MARKER** (Метка) во время воспроизведения.

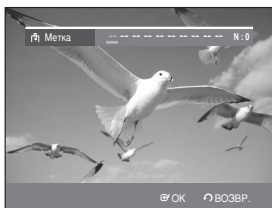

- 2 Когда на экране появится желаемая сцена, нажмите кнопку **OK**.

На экране появляется номер метки 01 и сцена запоминается.

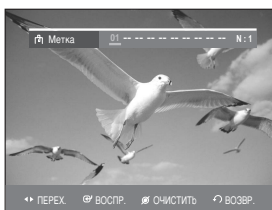

- 3 Нажмите кнопку **◀▶**, чтобы переместиться к позиции следующей метки.

- 4 Снова нажмите кнопку **OK**, когда на экране появится следующая желаемая сцена.

На экране появляется номер метки 02 и сцена запоминается.

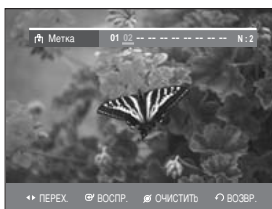

- Диски DVD-RW (режим VR) вместо функции "Bookmark" (Закладка) имеют функцию Marker (Метка). Функция "Метка" позволяет пометить до 99 сцен. Так как сцены могут быть отображены на нескольких страницах, требуется их нумерация. Если на используемый диск установлена защита, метки не могут быть установлены или удалены. Доступно только воспроизведение.

Воспроизведение помеченной сцены

- 1 Нажмите кнопку **MARKER** (Метка) во время воспроизведения.

- 2 Нажимайте кнопки **◀▶** для выбора желаемой помеченной сцены.

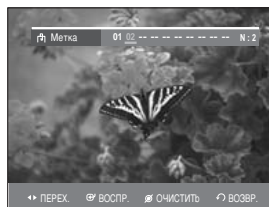

- 3 Нажмите кнопку **OK** или **PLAY**, чтобы начать воспроизведение с помеченной сцены.

- Если вы нажмете кнопку **ПРОПУСК** (⏮), происходит возврат к началу воспроизводимой помеченной сцены. При нажатии кнопки еще раз в течение 3 секунд, воспроизведение начнется с предыдущей отмеченной позиции.
- Если вы нажмете кнопку **ПРОПУСК** (⏭), произойдет переход к следующей отмеченной позиции.

Удаление "метки"

- 1 Нажмите кнопку **MARKER** (Метка) во время воспроизведения.

- 2 Нажимайте кнопки **◀▶** для выбора желаемой помеченной сцены. Нажмите кнопку **CANCEL** (Отмена) для удаления выбранной закладки.

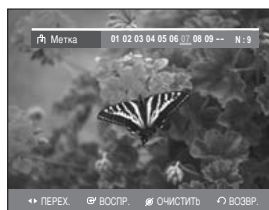

- При воспроизведении дисков DVD-RW (режим VR) удаление метки приводит к изменению номеров меток. Например, если удалена метка 7 после того, как было зарегистрировано 10 меток, номера меток после 8-й автоматически уменьшатся на 1 и 8-я метка станет 7-й.

Воспроизведение аудио компакт-диска/MP3

1 Воспроизведение аудио компакт-диска (CD-DA)/MP3

Для каждого диска через меню доступны разнообразные функции.

Воспроизведение аудио компакт-диска (CD-DA)



- 1 Загрузите в лоток аудио компакт-диск (CD-DA).
На экране появляется меню аудио компакт-диска и начинается воспроизведение дорожек (песен).

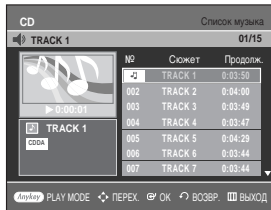

- 2 Нажимайте кнопки ▲▼ для выбора дорожки (песни), которую вы хотите слушать и затем нажмите кнопку OK или ►.

Элементы экранного меню компакт-диска (CD-DA)

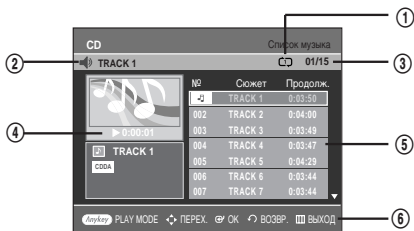

1. Значок режима воспроизведения
2. Текущая дорожка (песня)
3. Показывает номер текущей воспроизводящейся дорожки и общее число дорожек на диске.
4. Здесь показывается информация о рабочем состоянии диска и время воспроизведения для воспроизводящейся в данный момент дорожки.
5. Показывает список дорожек (песен) и время воспроизведения каждой дорожки.
6. Показывает действующие кнопки.

Кнопки на пульте дистанционного управления, используемые при воспроизведении компакт-диска (CD-DA)

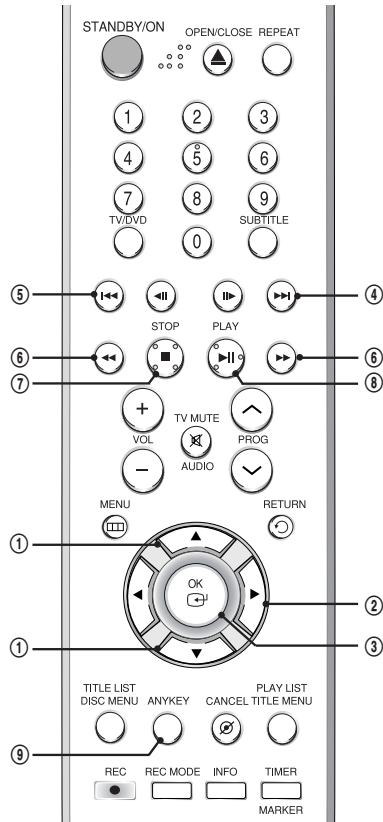

1. ▲▼ : Выбирают дорожку (песню).
2. ► : Воспроизводит выбранную дорожку (песню).
3. Кнопка OK : Воспроизводит выбранную дорожку (песню).
4. Кнопка ПРОПУСК(⏩) : Воспроизводит следующую дорожку.
5. Кнопка ПРОПУСК(⏪) : При воспроизведении возвращает к началу текущей дорожки. При повторном нажатии рекордер переходит к воспроизведению предыдущей дорожки.
Если вы нажимаете эту кнопку ранее, чем через три секунды после начала воспроизведения дорожки, то начнет воспроизводиться предыдущая дорожка.
Если вы нажимаете эту кнопку позднее, чем через три секунды после начала воспроизведения дорожки, то текущая дорожка начнет воспроизводиться с начала.
6. Нажатие кнопку ПОИСК(⏏/⏏) : Ускоренное воспроизведение (X2, X4, X8)
7. Кнопка STOP : Останов воспроизведения дорожки (песни).
8. Кнопка PLAY/PAUSE : Воспроизведение дорожки (песни) или пауза.
9. Кнопка ANYKEY : Осуществляется выбор подменю на экране отображения (Повтор или Параметры воспроизведения).

Воспроизведение диска с файлами MP3



1 Загрузите в лоток диск с файлами MP3.

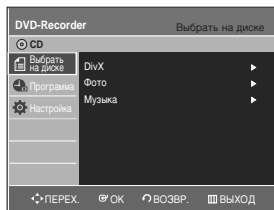

2 Нажмите кнопки ▲▼ для **Выбрать на диске**, а затем нажмите **OK** или кнопку ►.

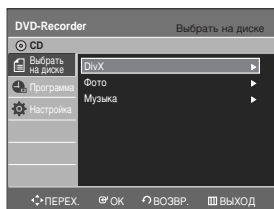

3 С помощью кнопок ▲▼ выберите пункт меню **Музыка**, затем нажмите кнопку **OK** или ►.



На экране появляется меню диска MP3 и автоматически начинается воспроизведение дорожек (песен).

4 Нажимайте кнопки ▲▼ для выбора дорожки (песни), которую вы хотите слушать, и затем нажмите кнопку **OK** или ►.

Элементы экранного меню диска с файлами MP3

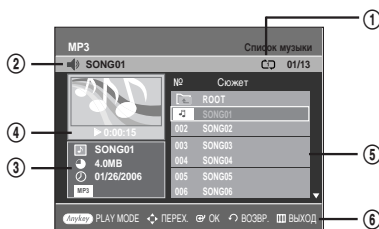

1. Значок режима воспроизведения
2. Текущая дорожка (песня)
3. Отображение информации о текущей дорожке (песне).
4. Здесь показывается информация о рабочем состоянии диска и время воспроизведения для воспроизводимой в данный момент дорожки.
5. Показывает информацию о папке и содержащихся в ней дорожках.
6. Показывает действующие кнопки.

Кнопки на пульте дистанционного управления, используемые при воспроизведении диска с файлами MP3

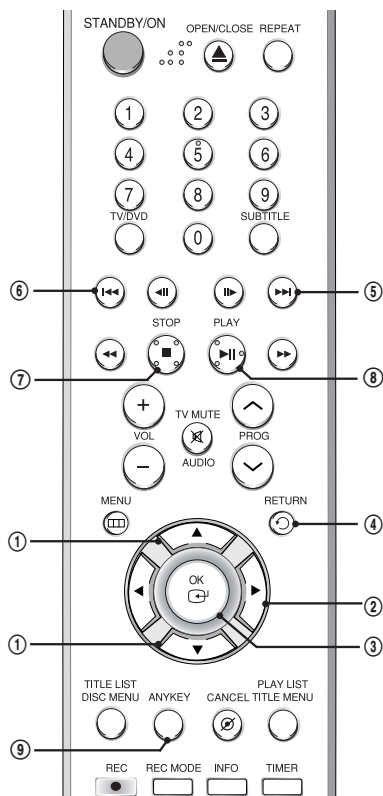

1. ▲▼ : Выбирают дорожку (песню).
2. ► : Воспроизводит выбранную дорожку (песню).
3. Кнопка OK : Воспроизводит выбранную дорожку (песню).
4. Кнопка RETURN (Возврат) : Возвращает к папке, которой принадлежит текущая песня.
5. Кнопка ПРОПУСК (⏮) : Воспроизводит следующую дорожку.
6. Кнопка ПРОПУСК (⏭) : При воспроизведении возвращает к началу текущей дорожки. При повторном нажатии DVD-рекордер переходит к воспроизведению предыдущей дорожки. Если вы нажимаете эту кнопку ранее, чем через три секунды после начала воспроизведения дорожки, то начнет воспроизводиться предыдущая дорожка. Если вы нажимаете эту кнопку позднее, чем через три секунды после начала воспроизведения дорожки, то текущая дорожка начнет воспроизводиться с начала.
7. Кнопка STOP : Останов воспроизведения дорожки (песни).
8. Кнопка PLAY/PAUSE : Воспроизведение дорожки (песни) или пауза.
9. Кнопка ANYKEY : Осуществляется выбор подменю на экране отображения (Повтор или Параметры воспроизведения).



ПРИМЕЧАНИЕ

- Проигрывание MP3/JPEG/DivX файлов: Русские символы в названиях файлов не отображаются.

Повтор воспроизведения (Повторное воспроизведение)



Использование кнопки REPEAT

- 1 Во время воспроизведения нажмите кнопку **REPEAT (ПОВТОР)**. Появится значок режима повтора дорожки (Ⓢ) и выбранная дорожка будет повторно воспроизводиться.

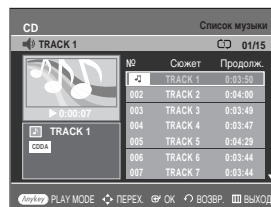

- 2 Еще раз нажмите кнопку **REPEAT (ПОВТОР)** для повторного воспроизведения диска. Отобразится значок режима повтора диска (Ⓢ) и вставленный диск будет повторно воспроизводиться. Для диска MP3 отобразится значок режима повтора папки (Ⓢ) и все дорожки текущей папки будут повторно воспроизводиться. Повторное нажатие кнопки **REPEAT (ПОВТОР)** изменит режим на режим повтора диска.

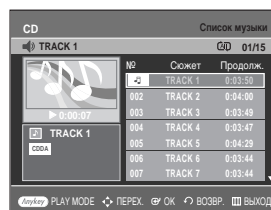

Для возврата в нормальный режим воспроизведения

- 3 Нажимайте кнопку **REPEAT** до тех пор, пока не исчезнет значок режима повтора, или нажмите кнопку **CANCEL**.

1 Во время воспроизведения нажмите кнопку **ANYKEY**.

Отобразится окно РЕЖИМ ВОСПР.

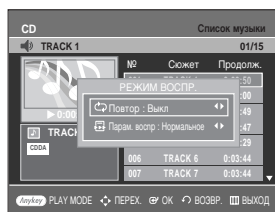

2 Выберите необходимый режим повтора **Дорожка** или **Диск** с помощью кнопки **◀▶**, затем нажмите кнопку **OK**. Для дисков MP3 можно выбрать **Дорожка**, **Папка** или **Диск**.

Для возврата в нормальный режим воспроизведения

3 В окне режима воспроизведения нажмите кнопку **Выкл** с помощью кнопок **◀▶**, затем нажмите кнопку **OK**

Параметры воспроизведения

Параметры воспроизведения можно использовать при воспроизведении аудио компакт-диска или диска формата MP3 в режиме остановки



1 В режиме остановки нажмите кнопку **ANYKEY**.

Отобразится окно РЕЖИМ ВОСПР.

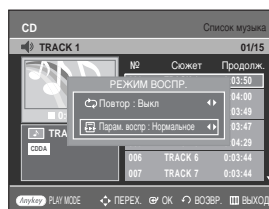

2 Нажмите кнопки **◀▶** для выбора необходимого пункта меню (**Нормальное**, **Вперемешку**, **Ознакомление** или **Список воспр.**) в параметре воспроизведения, затем нажмите кнопку **OK**.

- **Нормальное** (Normal): Дорожки диска воспроизводятся в том порядке, в котором они были записаны на диск.
- **Ознакомление** (Intro): Воспроизводятся первые 10 секунд каждой дорожки. Если вы хотите начать слушать понравившуюся песню, нажмите кнопку **OK** или **PLAY**. Начнется нормальное воспроизведение песни. По завершении Intro Play (Ознакомительного воспроизведения) выполняется Normal Play (Обычное воспроизведение).
- **Список воспр.** (Playlist): Параметр Список воспр позволяет вам выбирать желаемый порядок воспроизведения дорожек.
- **Вперемешку** (Random): При выборе параметра Вперемешку, дорожки диска воспроизводятся в случайном порядке. По окончании воспроизведения в соответствии со сгенерированным случайным списком воспроизведения генерируется новый случайный список воспроизведения и вновь начинается воспроизведение в случайном порядке. Воспроизведение в случайном порядке продолжается до тех пор, пока вы не измените параметры воспроизведения.

Программирование порядка воспроизведения дорожек

Вы можете включить в список воспроизведения максимум 30 дорожек.



1 В режиме остановки нажмите кнопку **ANYKEY**.

Отобразится окно РЕЖИМ ВОСПР.

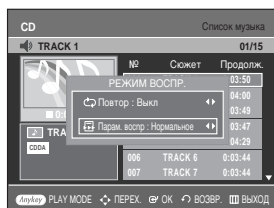

2 Нажмите кнопки ◀▶ для выбора пункта **Список воспр.** в парам. воспр.

3 Нажмите кнопку **OK**.

Отобразится экран списка воспроизведения. С помощью кнопок ▲▼ выберите Дорожки в той последовательности, в какой их необходимо воспроизвести. Нажмите кнопку **OK** для добавления выбранной дорожки в список воспроизведения.

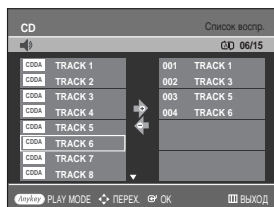

4 Если вы включили в список воспроизведения неправильную дорожку, нажмите кнопку ▶, затем выберите эту дорожку с помощью кнопок ▲▼ и нажмите кнопку **CANCEL** (Отмена).

Неправильная дорожка будет удалена.

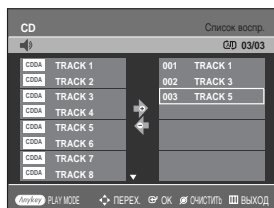

5 Нажмите кнопку **PLAY** для воспроизведения списка воспроизведения.

Воспроизведение диска с изображениями



1 Загрузите в лоток диск с файлами JPEG.



2 С помощью кнопок ▲▼ выберите пункт **Выбрать на диске**, затем нажмите кнопку **OK** или ▶.



3 С помощью кнопок ▲▼ выберите пункт **Фото**, затем нажмите кнопку **OK** или ▶.



4 Выберите желаемую фотографию с помощью кнопок ▲▼◀▶.

- Чтобы увидеть 8 следующих изображений, нажмите кнопку **ПРОПУСК** (⏭).
- Чтобы увидеть 8 предыдущих изображений, нажмите кнопку **ПРОПУСК** (⏮).

- 5-1** При нажатии кнопки **PLAY** появляется экран Скорость слайд-шоу. С помощью кнопок ◀▶ установите скорость слайд-шоу, затем нажмите кнопку **OK**.

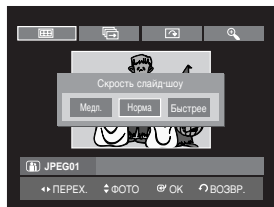

- 5-2** Нажмите кнопку **OK**, когда на экране альбома выбрано изображение. Выберите режим отображения (**Экран альбома, Слайд-шоу, Поворот или Зум**) с помощью кнопок ◀▶, затем нажмите кнопку **OK**.



- ☰ : Возврат к показу в режиме альбома.
- ⏮ : Рекордер переходит в режим слайд-шоу. Прежде чем может начаться слайд-шоу, должен быть установлен временной интервал смены фотоснимков (скорость слайд-шоу).
- 🔄 : При каждом нажатии кнопки **OK** изображение поворачивается на 90 градусов по часовой стрелке.
- 🔍 : При последовательных нажатиях кнопки **OK** изображение увеличивается (максимум в 4 раза по сравнению с нормальным).
(Обычная → Увеличение X2 → Увеличение X4 → Увеличение X2 → Обычная)

- Нажмите кнопку **ANYKEY** для отображения строки меню.
- Нажмите кнопку **RETURN** для закрытия строки меню.



ПРИМЕЧАНИЕ

- Проигрывание MP3/JPEG/DivX файлов: Русские символы в названиях файлов не отображаются.

Воспроизведение диска MPEG4

Файлы формата MPEG4 содержат аудио и видео данные. Можно воспроизводить файлы MPEG4 со следующими расширениями - .AVI, .DIVX, .avi, .divx



- 1** Загрузите в лоток диск MPEG4.



- 2** С помощью кнопки **OK** или ▲▼ выберите пункт **Выбрать на диске**, затем нажмите кнопку **OK** или ▶.

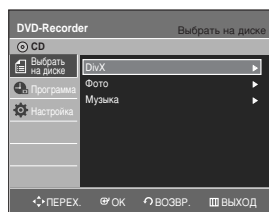

- 3** С помощью кнопок ▲▼ выберите пункт меню **DivX**, затем нажмите кнопку **OK** или ▶.

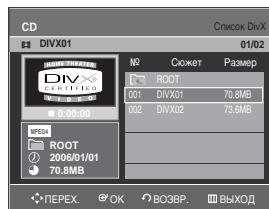

- 4** С помощью кнопок ▲▼ выберите файл avi (DivX), затем нажмите кнопку **OK**, ▶ или **PLAY**.

- 5** При воспроизведении файла MPEG4 вы можете использовать перечисленные далее функции.

Если вы нажмете кнопку **STOP** один раз во время воспроизведения, на экране будет показан список файлов, а если вы нажмете эту кнопку еще раз, то выйдете из экранного меню.

Описание функций для диска MPEG4

Функция	Описание
Пропуск (⏩ или ⏪)	Во время воспроизведения нажмите кнопку ПРОПУСК (⏩ или ⏪) для перехода вперед или назад на 5 минут.
Поиск (⏪ или ⏩)	Во время воспроизведения нажмите кнопку ПОИСК (⏪ или ⏩) и нажимайте ее вновь для поиска с более высокой скоростью (Быстрее1, Быстрее2, Быстрее3)
Замедленное воспроизведение	В режиме паузы или кадрового воспроизведения нажимайте кнопки ПОИСК (⏪) на пульте дистанционного управления (Медл1, Медл2, Медл3).
Кадровое воспроизведение	Нажмите кнопку Пошаговая перемотка (⏮) на пульте дистанционного управления во время воспроизведения или паузы.



ПРИМЕЧАНИЕ

- Данное устройство записи DVD может воспроизводить следующие сжатые форматы видео.
 - Формат кодека MPEG4: DivX 3.11 DivX 4.x DivX 5.x DivX-Pro Xvid
 - Компенсация движения: QPEL, GMC
 - Аудиоформат: "MP3", "MPEG1 Audio Layer2", "LPCM", "AC3", "DTS", "MS ADPCM"
- Поддерживаемые форматы файлов субтитров: .smi, .srt, .sub, .psb, .txt, .ass (файл субтитров должен иметь точно такое же имя, что и соответствующий файл MPEG4).
- Могут не воспроизводиться некоторые файлы MPEG4, созданные на персональном компьютере. Это может произойти потому, что не поддерживается использовавшийся тип кодека, его версия или потому, что разрешение превышает спецификации стандарта MPEG4.
- Проигрывание MP3/JPEG/DivX файлов: Русские символы в названиях файлов не отображаются.

Воспроизведение списка сюжетов

Для воспроизведения элемента списка сюжетов выполните следующие указания.



Использование кнопки TITLE LIST

- 1 Нажмите кнопку **TITLE LIST** (Список сюжетов).
Появляется меню Список сюжетов.

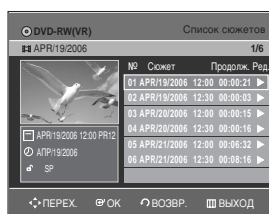

- 2 Нажатием кнопок **▲▼** выберите в списке сюжетов элемент, который вы хотите воспроизвести, и затем нажмите кнопку **PLAY**.

Начнет воспроизводиться выбранный элемент (сюжет).

- 3 Чтобы остановить воспроизведение сюжета, нажмите кнопку **STOP**.
Чтобы вернуться к меню списка сюжетов, нажмите кнопку **TITLE LIST**.

Использование кнопки MENU

- 1 Нажмите кнопку **MENU**.



2 С помощью кнопок ▲▼ выберите пункт меню **Список сюжетов**, и затем нажмите кнопку **OK** или ►.

Появляется меню Список сюжетов.

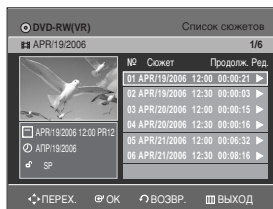

Нажмите кнопку **INFO** еще раз. При этом вы можете посмотреть информацию о воспроизводимом сюжете.

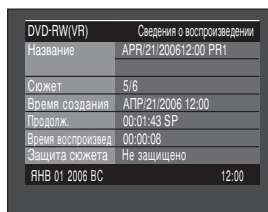

3 Нажмите кнопки ▲▼ для выбора записи, которую необходимо воспроизвести из Списка глав, и затем нажмите кнопку **OK** или ►. На экране появляется меню редактирования списка сюжетов.

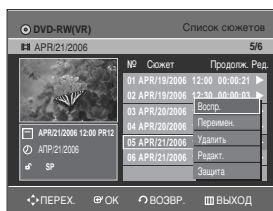

(Переимен., Удалить, Редкт., Защита: см. стр. 70~73)

5 Для остановки воспроизведения сюжета нажмите кнопку **STOP**.

Чтобы вернуться к меню списка сюжетов, нажмите кнопку **TITLE LIST** (Список сюжетов).



- Вы также можете воспроизводить сделанные на диске записи, нажимая кнопку **ANYKEY** во время воспроизведения.

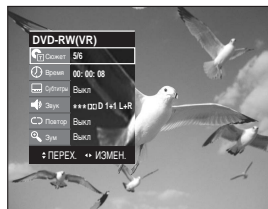

4 Для воспроизведения сюжета выберите пункт **Воспр.** нажатием кнопки ▲▼ и затем нажмите кнопку **OK**.

Начнет воспроизводиться выбранный элемент (сюжет).

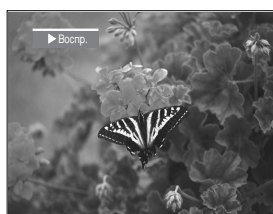

- Нажатием кнопки ▲▼ выберите пункт Сюжет (Title).
- Нажатием кнопки ◀▶ выберите список сюжетов для воспроизведения и нажмите кнопку **OK**.

Для просмотра текущего состояния диска и хода воспроизведения: Нажмите кнопку **INFO** (Информация) и на экране появится информация о диске.

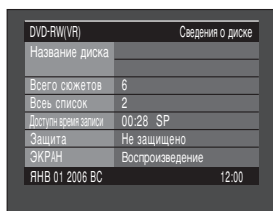

Элементы меню списка сюжетов

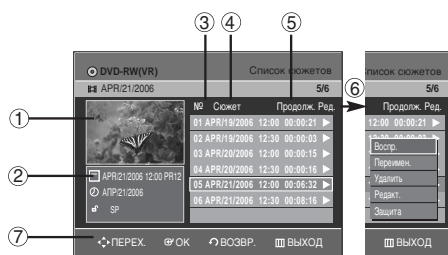

1. Окно воспроизведения записанного элемента списка.
2. Окно информации для выбранного элемента: Название сюжета, дата записи, состояние блокировки, режим записи.
3. Номер записанного элемента списка.
4. Название записанного элемента списка.
5. Продолжительность записи (то есть, время воспроизведения).
6. Опции редактирования списка сюжетов.
Воспр. : Воспроизведение выбранного элемента.
Переимен. : Изменение названия выбранного элемента.
Удалить : Удаление выбранного элемента из списка.
Редакт. : Удаление желаемой части элемента
Защита : Блокирование или разблокирование выбранного элемента.
7. Строка кнопок.



ПРИМЕЧАНИЕ

- Меню может зависеть от типа диска.
- Диски DVD-R/DVD-RW (Видео) имеют ограниченную функцию редактирования.



Редактирование

В этом разделе описываются основные функции редактирования DVD и объясняются как функции редактирования при записи на диск, так и функции редактирования самого диска.

Основное редактирование (список сюжетов).....	70
Дополнительные возможности редактирования (список воспроизведения)	74
Disc Manager (Диск-менеджер)	82

- **Список сюжетов**

Термин "сюжет" относится к записанному потоку видео и аудио данных. Список сюжетов (Title List) показывается для того, чтобы помочь вам выбрать определенный сюжет. Так как список сюжетов состоит из информации о потоках, фактически записанных на диск, при удалении какого-либо сюжета этот сюжет становится невозможно воспроизвести вновь.

- **Список воспроизведения**

Этот термин относится к элементам воспроизведения, которые создаются выбором желаемых сцен из всего списка сюжетов. При воспроизведении одного из списков воспроизведения будут воспроизведены только выбранные пользователем сцены и затем рекордер остановится. Так как в список воспроизведения (Play List) включается только информация, необходимая для воспроизведения желаемых сцен, то даже при удалении списка воспроизведения содержащиеся на диске исходные видеоданные удалены не будут.

Запись или редактирование могут оказаться незавершенными из-за любых видов ошибок, таких, как неожиданное отключение электричества.

Пожалуйста, имейте в виду, что невозможно восстановить первоначальное содержание материала, который был поврежден.

Основное редактирование (список сюжетов)

1 Переименование (присваивание названия) сюжету

Для переименования элемента списка сюжетов, то есть, для редактирования названия записанной программы выполните следующие указания.



Использование кнопки TITLE LIST

1 Нажмите кнопку **TITLE LIST** (Список сюжетов). Появляется меню Title List (Список сюжетов).

Использование кнопки MENU

- Нажмите кнопку **MENU**.
- С помощью кнопок **▲▼** выберите пункт меню **Список сюжетов**, затем дважды нажмите кнопку **OK** или **▶**.



2 Нажатием кнопки **▲▼** выберите в **Список сюжетов** элемент, который вы хотите переименовать, и затем нажмите кнопку **OK** или **▶**.

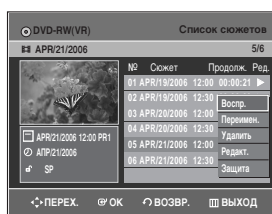

3 Нажатием кнопки **▲▼** выберите пункт **Переимен.** и затем нажмите кнопку **OK**. На экране появится меню переименования.



4 Выберите желаемые буквы и символы, используя кнопки **▲▼◀▶**, затем нажмите кнопку **OK**.



- **Возврат:** Удаляет символ до курсора.
- **Пробел:** Вводит пробел и перемещает курсор на одну позицию вперед (вправо).
- **Удалить:** Удаляет букву на позиции курсора.
- **Очистить:** Удаляет все введенные буквы.
- **Сохранить:** Сохраняет введенные буквы.

5 Нажатием кнопки **▲▼◀▶** выберите **Сохранить** и затем нажмите кнопку **OK**. Измененное название показывается в позиции названия выбранного элемента списка.

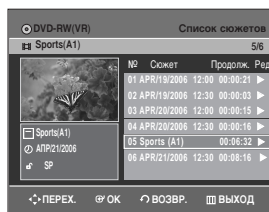

1 Блокирование (защита) сюжета

Для защиты элемента списка сюжетов, если вы хотите защитить его от случайного удаления, выполните следующие указания.



Использование кнопки TITLE LIST

- 1 Нажмите кнопку TITLE LIST (Список сюжетов).
Появляется меню Список сюжетов.

Использование кнопки MENU

- Нажмите кнопку MENU.
- С помощью кнопок ▲▼ выберите пункт меню **Список сюжетов**, затем дважды нажмите кнопку OK или ►.

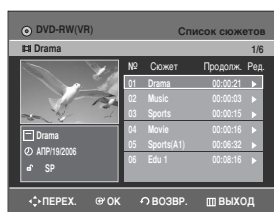

- 2 Нажатием кнопки ▲▼ выберите в **Список сюжетов** элемент, который вы хотите защитить, и затем нажмите кнопку OK или ►.

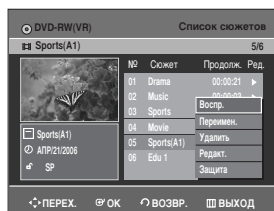

- 3 Нажатием кнопки ▲▼ выберите пункт **Защита**, затем нажмите кнопку OK или ►.

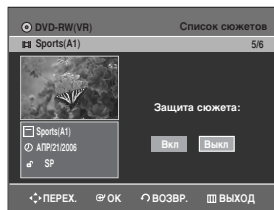

- 4 Нажатием кнопки ◀► выберите опцию **Вкл** и затем нажмите кнопку OK.
Состояние значка замка в информационном окне для выбранного элемента списка сюжетов изменяется на запертое (☞→🔒).

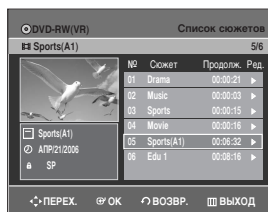

1 Удаление сюжета

Для удаления элемента списка сюжетов выполните следующие указания.



Использование кнопки TITLE LIST

- 1 Нажмите кнопку TITLE LIST (Список сюжетов).
Появляется меню Список сюжетов.

Использование кнопки MENU

- Нажмите кнопку MENU.
- С помощью кнопок ▲▼ выберите пункт меню **Список сюжетов**, затем дважды нажмите кнопку OK или ►.



- 2 Нажатием кнопки ▲▼ выберите в списке сюжетов элемент, который вы хотите удалить, и затем нажмите кнопку OK или ►.



3 Нажатием кнопки ▲▼ выберите пункт **Удалить** и затем нажмите кнопку **OK** или ►.

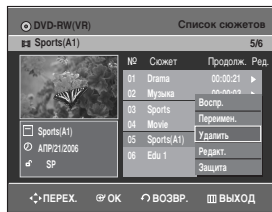

На экране появится сообщение, запрашивающее вас о подтверждении удаления.

Диск DVD-RW (режим VR): Так как на дисках имеются списки воспроизведения (Playlist), на экране отображается сообщение 'Хотите удалить? (Удаленные фрагменты невозможно будет восстановить).'

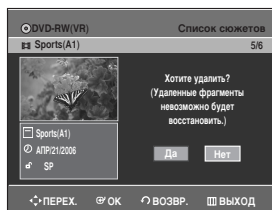

Диск DVD-RW (режим Video): Так как на диске нет списков воспроизведения, на экране отображается сообщение 'Хотите удалить?'.

- Сообщение может зависеть от типа диска.

4 Нажатием кнопки ◀► выберите позицию **Да** и затем нажмите кнопку **OK**.



- Вы не можете удалить защищенный элемент. Если вы хотите удалить защищенный элемент, выберите для него состояние "Выкл" в меню защиты сюжета (см. стр. 71).
- Когда установлена защита диска, сюжеты невозможно удалить с диска (см. стр. 83).
- В случае удаления элемента из списка сюжетов, он уже не может быть восстановлен.
- После закрытия диска DVD-R, DVD-RW элемент списка не может быть удален.
- В случае диска DVD-R, сюжеты удаляются только из меню, физически оставаясь на диске.

Удаление фрагмента из сюжета

Для удаления фрагмента элемента списка сюжетов выполните следующие указания.



(Режим VR)



Использование кнопки TITLE LIST

1 Нажмите кнопку **TITLE LIST** (Список сюжетов). Появляется меню **Список сюжетов**.

Использование кнопки MENU

- Нажмите кнопку **MENU**.
- С помощью кнопок ▲▼ выберите пункт меню **Список сюжетов**, затем дважды нажмите кнопку **OK** или ►.



2 Нажатием кнопки ▲▼ выберите в списке сюжетов элемент, который вы хотите редактировать, затем нажмите кнопку **OK** или ►.



3 Нажатием кнопки ▲▼ выберите пункт **Редакт.**, затем нажмите кнопку **OK** или ►.

На экране появится меню редактирования списка сюжетов.

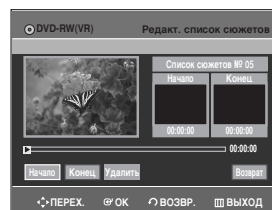

- 4** Нажмите кнопку **OK** в начальной точке фрагмента.
В окне начальной точки фрагмента для удаления показываются изображение и время точки начала фрагмента.



Элементы экрана редактирования списка сюжетов

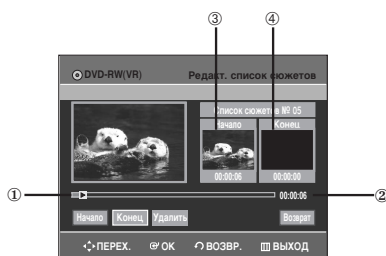

1. Полоска воспроизведения
2. Время воспроизведения
3. Окно начальной точки и времени удаляемого фрагмента
4. Окно конечной точки и времени удаляемого фрагмента
 - Выберите начальную и конечную точку фрагмента сюжета, который вы хотите удалить, используя кнопки, относящиеся к воспроизведению.
 - Кнопки, (⏪), (⏩), (⏴), (⏵), (⏶), (⏷) относящиеся к воспроизведению:

- 5** Нажмите кнопку **OK** в конечной точке фрагмента.
В окне Конец фрагмента для удаления показываются изображение и время точки конца фрагмента.

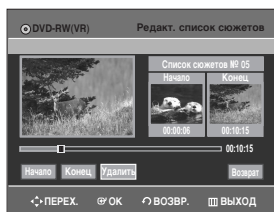

- 6** Нажмите кнопку **OK** при **Удалить**. Появится сообщение "Хотите удалить? (Удаленные фрагменты невозможно восстановить.)".

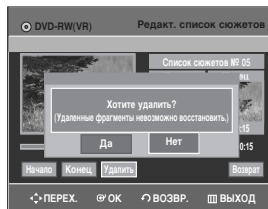

- 7** Нажатием кнопкой **◀▶** выберите поле **Да** и затем нажмите кнопку **OK**.
Выбранный фрагмент удалится.
Для возврата в меню Title List (Список сюжетов) нажимайте кнопки **◀▶** для выбора пункта Return (Возврат)



ПРИМЕЧАНИЕ

- Длительность фрагмента для удаления должна составлять по меньшей мере 5 секунд.
- Если длительность фрагмента для удаления меньше 5 секунд, на экран будет выведено сообщение "Диапазон слишком мал."
- Если время метки конечной точки предшествует времени метки начальной точки, на экран будет выведено сообщение "Невозможно поставить конечную метку раньше начальной."
- Нельзя удалить фрагмент, в состав которого входит неподвижное изображение.
- После завершения операции нажмите кнопку **MENU**. Список сюжетов исчезнет с экрана.

Дополнительные возможности редактирования (список воспроизведения)

Создание списка воспроизведения

Для создания нового списка воспроизведения из записанного сюжета выполните следующие указания.



(Режим VR)

- 1 Нажмите кнопку **MENU**, когда диск остановлен.
- 2 Нажатием кнопки **▲▼** выберите пункт **Список воспр.**, и затем нажмите кнопку **OK** или **▶**.

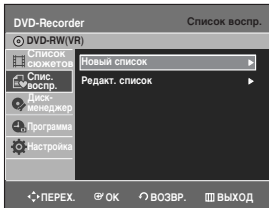

- 3 Нажатием кнопки **▲▼** выберите пункт **Новый список**, и затем нажмите кнопку **OK** или **▶**.
На экране появляется меню Создать эпизод.

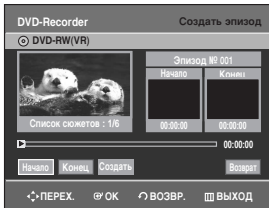

- 4 Нажмите кнопку **OK** в начальной точке сцены.

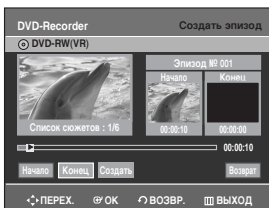

- В окне Начало показывается изображение и время для начальной точки сцены.
- Желтая полоска выбора перемещается на пункт **Конец**.
- Выбирайте начальную точку фрагмента сюжета, из которого вы хотите создать новую сцену, используя кнопки, (◀), (▶), (⏪), (⏩), (⏴), (⏵) относящиеся к воспроизведению .

- 5 Нажмите кнопку **OK** для выбора конечной точки.



- В окне точки конца показывается изображение и время для точки конца сцены.
- Желтая полоска выбора перемещается на пункт **Создать**.

- Чтобы создать новый список воспроизведения -

- 6 Нажмите кнопку **OK** в пункте **Создать**. Новая сцена будет добавлена к текущему списку воспроизведения. Появляется новое экранное меню Создать эпизод.



ПРИМЕЧАНИЕ

- Вы можете проверить и просмотреть все сцены в окне Редакт. список.
- Если вы хотите создать новый список воспроизведения, повторите операции 1~6.
- Если вы хотите добавить сцены в список воспроизведения, повторите операции 4~6.

- Для возврата в меню Редакт. список -

- 7 Нажимайте кнопки **◀▶** для выбора пункта **Возврат**, затем нажмите кнопку **OK**.
На экране появится меню Редакт. список.

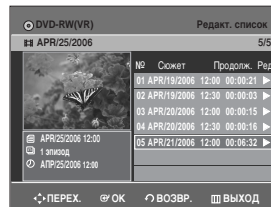

- 8 После завершения операции нажмите кнопку **MENU** или **PLAY LIST**.
Меню Редакт. список исчезнет с экрана.



ПРИМЕЧАНИЕ

- Вы можете создать до 99 элементов списка воспроизведения.
- В зависимости от типа диска, вид меню на экране может иметь небольшие различия.

1 Воспроизведение элементов списка воспроизведения

Для воспроизведения элементов списка воспроизведения выполните следующие указания.



(Режим VR)

- 1 Нажмите кнопку **PLAY LIST**, когда диск остановлен. Появится меню Редакт. список.

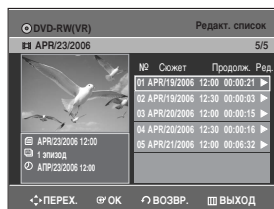

Использование кнопки MENU

- Нажмите кнопку **MENU**, когда диск остановлен.
- С помощью кнопок **▲▼** выберите пункт **Спис. воспр.**, затем нажмите кнопку **OK** или **▶**.
- С помощью кнопок **▲▼** выберите пункт **Редакт. список**, затем нажмите кнопку **OK** или **▶**.

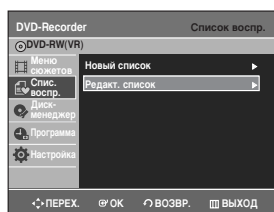

- 2 Кнопками **▲▼** выберите из списка воспроизведения сцену, которую вы хотите редактировать, затем нажмите кнопку **OK** или кнопку **▶**.

На экране появится меню Ред. эпизод : Воспр., Переимен., Ред. эпизод, Копировать, Удалить.

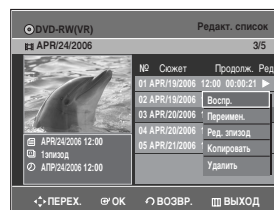

- 3 Кнопками **▲▼** выберите пункт **Воспр.** и затем нажмите кнопку **OK**.



- Для просмотра текущего состояния диска и хода воспроизведения: Нажмите кнопку **INFO** (Информация) и на экране появится информация о диске.

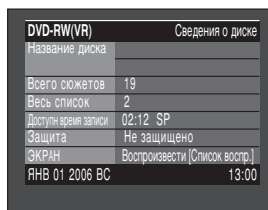

- Нажмите кнопку **INFO** еще раз. При этом вы можете посмотреть информацию о воспроизводящемся списке воспроизведения.

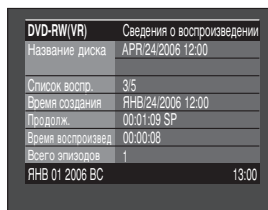

- По завершении воспроизведения на экране вновь появится меню Редакт. список.

- 4 Для останова воспроизведения нажмите кнопку **STOP**.

На экране вновь появится меню Редакт. список.

1 Переименование элемента списка воспроизведения

Для переименования элемента списка воспроизведения, то есть, для редактирования названия элемента выполните следующие указания.



(Режим VR)

1 Нажмите кнопку **PLAY LIST**, когда диск остановлен.

Появится меню Редакт. список.



Использование кнопки MENU

- Нажмите кнопку **MENU**, когда диск остановлен.
- С помощью кнопок **▲▼** выберите пункт **Спис. воспр.**, затем нажмите кнопку **ОК** или **▶**.
- С помощью кнопок **▲▼** выберите пункт **Редакт. список**, затем нажмите кнопку **ОК** или **▶**.

2 С помощью кнопок **▲▼** выберите из списка воспроизведения сцену, которую вы хотите редактировать, затем нажмите кнопку **ОК** или **▶**.

На экране появится меню Редакт. список: Воспр., Переимен., Ред. эпизод, Копировать, Удалить.

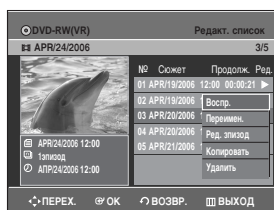

3 Кнопками **▲▼** выберите пункт **Переимен.** и затем нажмите кнопку **ОК**.

Появится меню Переименовать.

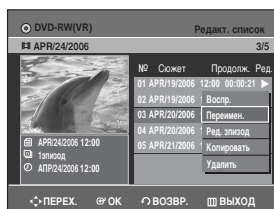

4 Выберите желаемые буквы и символы, используя кнопки **▲▼◀▶**.



- Эта функция аналогична функции Переимен. при переименовании списка сюжетов (см. стр. 70).
- Может быть введена максимум 31 буква. Все они отображаются при двукратном нажатии кнопки **INFO** (Информация).

5 Нажатием кнопки **▲▼◀▶** со стрелками выберите **Сохранить** и затем нажмите кнопку **ОК**.

Измененное название показывается в позиции названия выбранного элемента списка воспроизведения.

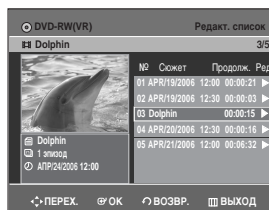

1 Редактирование сцены для элемента списка воспроизведения

Для редактирования сцен для элемента списка воспроизведения выполните следующие указания.



(Режим VR)

- 1 Нажмите кнопку **PLAY LIST**, когда диск остановлен.
Появится меню Редакт. список.

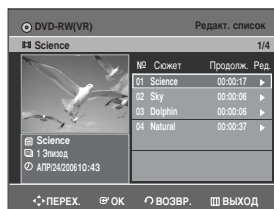

Использование кнопки MENU

- Нажмите кнопку **MENU**, когда диск остановлен.
- С помощью кнопок **▲▼** выберите пункт **Спис. воспр.**, затем нажмите кнопку **OK** или **▶**.
- С помощью кнопок **▲▼** выберите пункт **Редакт. список**, затем нажмите кнопку **OK** или **▶**.

- 2 С помощью кнопок **▲▼** выберите из списка воспроизведения сцену, которую вы хотите редактировать, затем нажмите кнопку **OK** или **▶**.
На экране появится меню Редакт. список: Воспр., Переимен., Ред. эпизод, Копировать, Удалить.

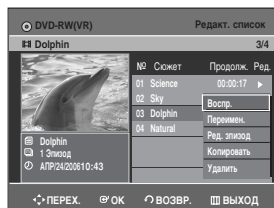

- 3 С помощью кнопок **▲▼** выберите пункт **Редакт. эпизод** и затем нажмите кнопку **OK**.

Появится меню Ред. эпизод.

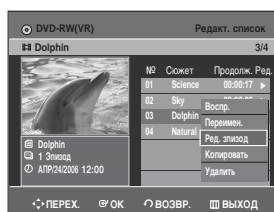

Воспроизведение выбранной сцены

- 4 С помощью кнопок **▲▼◀▶** выберите сцену, которую хотите воспроизвести, затем нажмите кнопку **OK**.
Выбирается элемент списка воспроизведения.

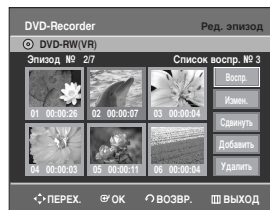

- 5 Нажмите кнопку **OK**.
Выбранная сцена начинает воспроизводиться.



- Для остановки воспроизведения сцены нажмите кнопку **STOP**.

Изменение сцены (замена сцены)

Сначала выполните операции 1-3 на стр. 77.

- 4 С помощью кнопок ▲▼◀▶ выберите сцену, которую хотите изменить, затем нажмите кнопку **OK**.

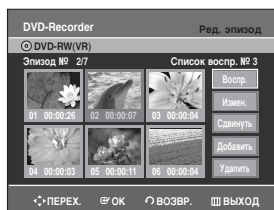

- 5 Нажатием кнопки ▲▼ выберите пункт **Измен.** и затем нажмите кнопку **OK**. На экране появляется меню **Изменить эпизод**.

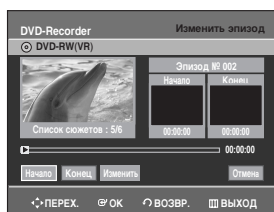

- 6 Нажмите кнопку **OK** в начальной точке сцены.



- В окне **Начало** показывается изображение и время для начальной точки сцены.
- Выбирайте начальную или конечную точку фрагмента, который вы хотите изменить, используя кнопки, относящиеся к воспроизведению (⏪, ⏩, ⏴, ⏵, ⏶, ⏷, ⏸, ⏹, ⏺).

- 7 Нажмите кнопку **OK** в конечной точке сцены.



- В окне **Конец** показывается изображение и время для конечной точки сцены.

- 8 Нажатием кнопки ◀▶ выберите пункт **Изменить** и затем нажмите кнопку **OK**.

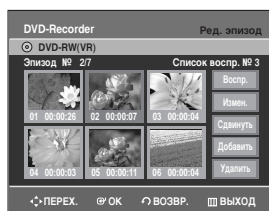

- Сцена, которую вы хотели изменить, заменяется выбранным фрагментом.

Перемещение сцены (изменение позиции сцены)

Сначала выполните операции 1-3 на стр. 77.

- С помощью кнопок ▲▼◀▶ выберите сцену, которую вы хотите переместить (изменить позицию), и затем нажмите кнопку **OK**.



- Нажатию кнопки ▲▼ выберите пункт **Сдвинуть** и затем нажмите кнопку **OK**.

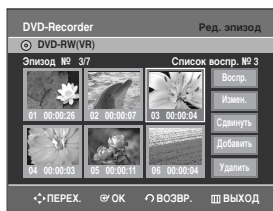

- На сцене, которую вы хотите переместить, появляется желтое окно выбора.

- С помощью кнопок ▲▼◀▶ выберите позицию, на которую вы хотите переместить выбранную сцену, и затем нажмите кнопку **OK**.



- Выбранная сцена перемещается на выбранную позицию.



ПРИМЕЧАНИЕ

- Вы не можете переместить выбранную сцену на позицию следующей за ней сцены, потому что выбранная сцена должна вставляться перед этой позицией, а в данном случае не требуется никаких действий.
- В зависимости от типа диска, вид меню на экране может иметь небольшие различия.

Добавление сцены

Сначала выполните операции 1-3 на стр. 77.

- С помощью кнопок ▲▼◀▶ выберите сцену, перед которой вы хотите вставить новую сцену, и затем нажмите кнопку **OK**. Желтое окно выбора появляется на сцене, к которой вы хотите добавить новую сцену.



- С помощью кнопок ▲▼ выберите пункт **Добавить**, затем нажмите кнопку **OK**.

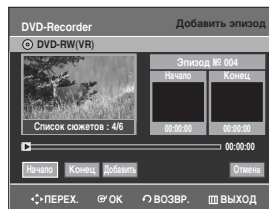

- Нажмите кнопку **OK** в начальной точке сцены.



- В окне **Начало** показывается изображение и время для начальной точки сцены.
- Выберите конечную точку фрагмента, который вы хотите добавить в качестве новой сцены, используя кнопки, относящиеся к воспроизведению (◀, ▶, ⏪, ⏩, ⏹, ⏸).

7 Нажмите кнопку **OK** в конечной точке сцены.

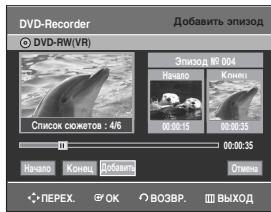

- В окне **Конец** показывается изображение и время для конечной точки сцены.
- Для отмены добавления сцены нажатием кнопки ◀▶ выберите пункт **Отмена**, затем нажмите кнопку **OK**.

8 Нажатием кнопки ◀▶ выберите пункт **Добавить** и затем нажмите кнопку **OK**.



- Фрагмент, который вы хотели добавить, вставляется перед сценой, выбранной в шаге 4 раздела "Добавление сцены" на предыдущей странице.

Удаление сцены

Сначала выполните операции 1-3 на стр. 77.

4 С помощью кнопок ▲▼◀▶ выберите сцену, которую хотите удалить, и затем нажмите кнопку **OK**.

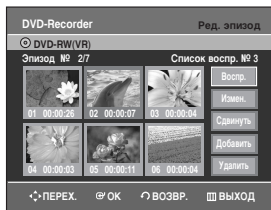

5 Нажатием кнопки ▲▼ выберите пункт **Удалить** и затем нажмите кнопку **OK**.



1 Копирование элемента в список воспроизведения



Использование кнопки **PLAY LIST**

1 Нажмите кнопку **PLAY LIST** (**СПИСОК ВОСПРОИЗВЕДЕНИЯ**), когда диск остановлен.

Появится меню **Редакт. список**.

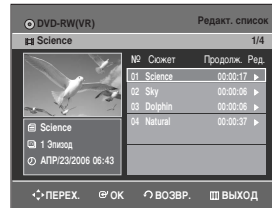

Использование кнопки **MENU**

- Нажмите кнопку **MENU**, когда диск остановлен.
- С помощью кнопку ▲▼ выберите пункт **Спис. воспр.**, затем нажмите кнопку **OK** или ▶.
- С помощью кнопку ▲▼ выберите пункт **Редакт. список**, затем нажмите кнопку **OK** или ▶.

2 Кнопками ▲▼ выберите из списка воспроизведения сцену, которую вы хотите редактировать, затем нажмите кнопку **OK** или ▶.

На экране появится меню **Редакт. список: Воспр.**, **Переимен.**, **Редакт. эпизод**, **Копировать**, **Удали**.

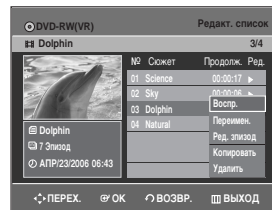

3 С помощью кнопок ▲▼ выберите пункт **Копировать**, затем нажмите кнопку **OK**.

Будет копироваться выбранный список воспроизведения.

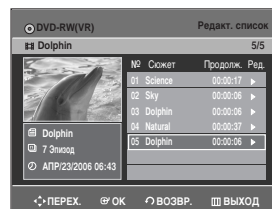
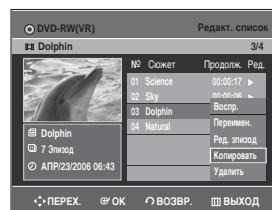



ПРИМЕЧАНИЕ

- Вы можете создать до 999 сцен на одном диске. В некоторых случаях фактическое число сцен, которые можно создать, может отличаться от этого количества.
- После завершения операции нажмите кнопку **MENU**. Меню Редакт. список исчезнет с экрана.

Удаление элемента из списка воспроизведения



Использование кнопки PLAY LIST

- 1 Нажмите кнопку **PLAY LIST (СПИСОК ВОСПРОИЗВЕДИЯ)**, когда диск остановлен.

Появится меню Редакт. список.

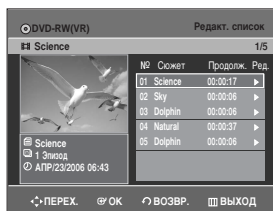

Использование кнопки MENU

- Нажмите кнопку **MENU**, когда диск остановлен.
- С помощью кнопок **▲▼** выберите пункт **Спис. воспр.**, затем нажмите кнопку **OK** или **▶**.
- С помощью кнопок **▲▼** выберите пункт **Редакт. список**, затем нажмите кнопку **OK** или **▶**.

- 2 Кнопками **▲▼** выберите сюжет, который вы хотите удалить из списка воспроизведения, затем нажмите кнопку **OK** или **▶**.

На экране появится меню Редакт. список: Воспр., Переимен., Ред. эпизод, Копировать, Удалить.

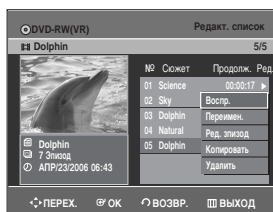

- 3 С помощью кнопок **▲▼** выберите пункт **Удалить** и затем нажмите кнопку **OK**.

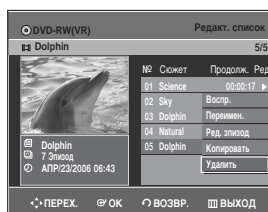

- На экране появится сообщение, запрашивающее вас о подтверждении удаления - "Хотите удалить?".

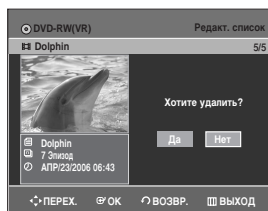

- 4 Нажатием кнопки **◀▶** выберите позицию **Да** и затем нажмите кнопку **OK**.

После завершения операции удаления на экране автоматически вновь появляется меню Редакт. список.



Disc Manager (Диск-менеджер)

1 Редактирование имени диска

Чтобы присвоить имя диску, выполните следующие указания.



1 Нажмите кнопку **MENU**, когда диск остановлен.



2 Нажатием кнопки **▲▼** выберите пункт **Диск-менеджер** и затем нажмите кнопку **OK** или **▶**.

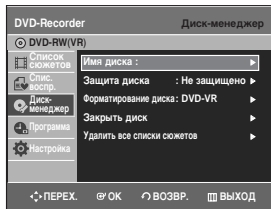

3 Нажатием кнопки **▲▼** выберите пункт **Имя диска** и затем нажмите кнопку **OK** или **▶**. На экране появляется меню Переименовать.



4 Введите необходимые символы с помощью кнопок **▲▼◀▶**.



- Эта функция аналогична функции Rename (Переименовать) при переименовании списка сюжетов (см. стр. 70).
- Может быть введена максимум 31 буква. Все они отображаются при нажатии кнопки **INFO** (Информация).

5 Нажатием кнопки **▲▼◀▶** выберите пункт **Сохранить** и затем нажмите кнопку **OK**. Диску присваивается имя.



ПРИМЕЧАНИЕ

- Перед началом редактирования имени диска вам может потребоваться разблокировать защиту диска.
- В зависимости от типа диска, вид меню на экране может иметь небольшие различия.

Защита диска

Защита диска позволяет вам защищать ваши диски от непреднамеренного форматирования и удаления сделанных на них записей.



- 1 Нажмите кнопку **MENU**, когда диск остановлен.

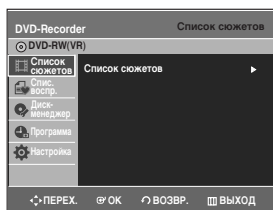

- 2 Нажатием кнопки **▲▼** выберите пункт **Диск-менеджер** и затем нажмите кнопку **OK** или **▶**.



- 3 Нажатием кнопки **▲▼** выберите пункт **Защита диска** и затем нажмите кнопку **OK** или **▶**.



- 4 Нажатием кнопки **▲▼** выберите опцию **Защищено**, затем нажмите кнопку **OK**.



Форматирование диска

Используйте для форматирования диска приведенные ниже инструкции. Если была установлена защита диска, ее необходимо снять.



- 1 Нажмите кнопку **MENU**, когда диск остановлен.



- 2 Нажатием кнопки **▲▼** выберите пункт **Диск-менеджер** и затем нажмите кнопку **OK** или **▶**.

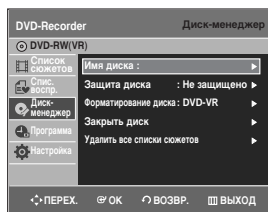

- 3 Нажатием кнопки **▲▼** выберите пункт **Форматирование диска** и затем нажмите кнопку **OK** или **▶**.



Диск DVD-RW

- Будет выведено сообщение о выборе формата диска 'Выберите формат записи для DVD-RW.'

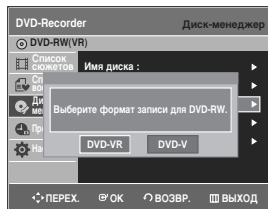

4 Нажмите кнопки ◀▶ для выбора необходимого режима, затем нажмите кнопку **OK**.

- Снова появится сообщение “Все данные будут удалены Продолжить?”.

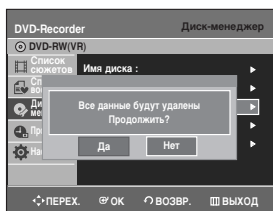

5 Нажатием кнопки ◀▶ выберите позицию **Да** и затем нажмите кнопку **OK**. Диск начнет форматироваться.

Режимы DVD-VR и DVD-V различаются в соответствии с их форматом записи.

	Режим DVD-VR	Режим DVD-V
ДИСК	DVD-RW	DVD-RW DVD-R

2 Нажатием кнопки ▲▼ выберите пункт **Диск-менеджер** и затем нажмите кнопку **OK** или ▶.

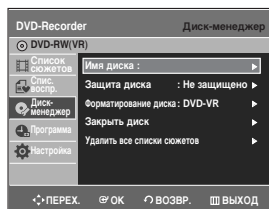

3 Нажатием кнопки ▲▼ выберите пункт **Удалить все списки сюжетов**, затем нажмите кнопку **OK** или ▶.

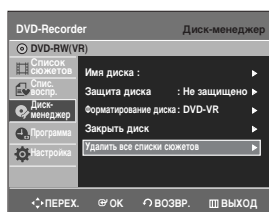

- У вас будет запрошено подтверждение на удаление списков выводом на экран сообщения ‘Хотите удалить все списки сюжетов?’.

Удаление всех списков сюжетов



1 Нажмите кнопку **MENU**, когда диск остановлен.

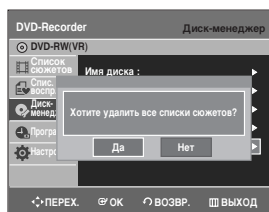

- Когда существует защищенный элемент списка: Функция “Удалить все списки сюжетов” не будет действовать. Если имеется сюжет, содержащий неподвижные изображения, эта функция тоже не будет действовать. Если вы хотите удалить защищенный элемент, снимите его защиту через соответствующий пункт меню.

4 Нажатием кнопки ◀▶ выберите позицию **Да** и затем нажмите кнопку **OK**. Все списки сюжетов удаляются с диска.

1 Закрытие диска

После того, как вы записали на диск DVD-RW/DVD-R желаемые сюжеты на вашем DVD-рекордере, его необходимо закрыть перед тем, как его можно будет воспроизводить на других устройствах.



- 1 Нажмите кнопку **MENU**, когда диск остановлен.

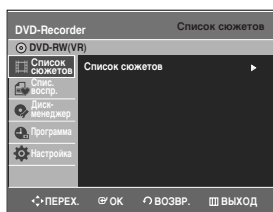

- 2 Нажатием кнопки **▲▼** выберите пункт **Диск-менеджер** и затем нажмите кнопку **OK** или **▶**.

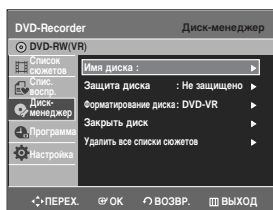

- 3 Нажатием кнопки **▲▼** выберите пункт **Закрывать диск** и затем нажмите кнопку **OK** или **▶**.

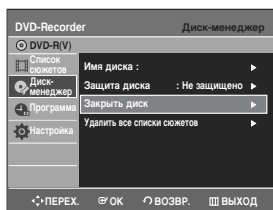
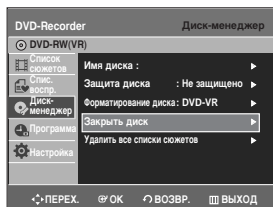

У вас будет запрошено подтверждение на закрытие диска выводом на экран сообщения 'Хотите закрыть диск?'.



Если вы выберете Да, появится новое сообщение 'Диск будет закрыт. Продолжить?'.



- 4 Нажатием кнопки **◀▶** выберите позицию **Да** и затем нажмите кнопку **OK**. Диск закрывается.



ПРИМЕЧАНИЕ

- После закрытия диска вы не можете удалять элементы списка записей.
- После закрытия диском DVD-R/DVD-RW (режим Video) можно пользоваться так же, как диском DVD-Video.
- В зависимости от типа диска выводимая на экран информация может немного различаться.
- Время, требующееся для закрытия диска, может быть различным, в зависимости от объема записанных на диск данных.
- Если вы выключите рекордер во время закрытия диска, данные на диске будут повреждены.

1 Отмена закрытия диска (режим V/VR)



- 1 Нажмите кнопку **MENU**, когда диск остановлен.



- 2 Нажатием кнопки **▲▼** выберите пункт **Диск-менеджер** и затем нажмите кнопку **OK** или **▶**.

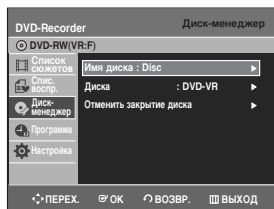

- 3 Нажатием кнопки **▲▼** выберите пункт **Отменить закрытие диска** и затем нажмите кнопку **OK** или **▶**.

У вас будет запрошено подтверждение на отмену закрытия диска выводом на экран сообщения 'Хотите отменить закрытие диска?'.

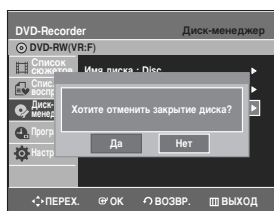

Если вы выберете **Да**, появится новое сообщение 'Закрытие диска будет отменено. Продолжить?'.

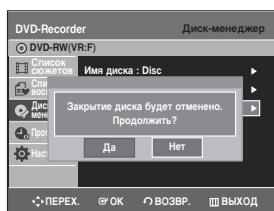

- 4 Нажатием кнопки **◀▶** выберите позицию **Да** и затем нажмите кнопку **OK**.
Закрытие диска отменяется.



ПРИМЕЧАНИЕ

- Диск DVD-RW можно закрывать или отменять его закрытие в режиме Video.

	Закреть	Отменить закрытие
Марка	DVD-video(RW)	DVD-RW(V)
Использование	Так же, как диск DVD-Video	Дополнительная запись, защита и удаление возможны.

- Диск DVD-RW можно закрывать или отменять его закрытие в режиме VR.

	Закреть	Отменить закрытие
Марка	DVD-RW(VR-F)	DVD-RW(VR)
Использование	Дополнительная запись, удаление, редактирование и защита невозможны.	Дополнительная запись, удаление, редактирование и защита возможны.

Дополнительная информация

Устранение проблем

Если ваше изделие не работает надлежащим образом, перед обращением в уполномоченный сервисный центр компании Samsung выполните перечисленные ниже проверки.

Питание

Рекордер не выдает изображение сразу после включения питания



Точка проверки 1

Для инициализации DVD рекордера требуется некоторое время. Изображение со входа появляется приблизительно через 10 секунд после его включения.

Запись

Невозможно записать телепередачу.



Точка проверки 1

Проверьте надежность подсоединения шнура питания к розетке.

Точка проверки 2

Правильно ли вы настроили DVD рекордер на телевизионные каналы?

Точка проверки 3

Проверьте наличие свободного места на загруженном диске DVD-RW/DVD-R.

Я нажимаю кнопку REC (запись), а рекордер не реагирует.



Точка проверки 1

Запись возможна только на диски DVD-RW/DVD-R. Если программа имеет защиту от копирования, она не может быть записана.

Устранение проблем.....87

Технические характеристики91

Воспроизведение

Невозможно воспроизвести диск.



Точка проверки 1 Проверьте, правильно ли вставлен диск. Этикетка должна быть сверху.

Точка проверки 2 Проверьте региональный код диска DVD.

Точка проверки 3 Данный DVD рекордер не может воспроизводить некоторые типы дисков (см. стр. 5, 50).

На экране появляется значок .



Точка проверки 1 Вы не можете использовать данную операцию или функцию по следующим причинам:

- (1) Ваш диск DVD не позволяет это.
- (2) Ваш диск DVD не поддерживает эту функцию (например, ракурс).
- (3) Функция недоступна в данный момент.
- (4) Вы запросили сюжет, фрагмент или время вне доступного диапазона.

Режим воспроизведения отличается от установленного в меню "Настройка".



Точка проверки 1 Диск поддерживает не все выбранные функции. Некоторые из выбранных в меню "Настройка" функций могут не работать надлежащим образом, если на диске не закодирована требующая для них информация.

Не изменяется формат изображения.



Точка проверки 1 На воспроизводимом диске DVD записано изображение только в одном формате кадра (см. стр. 36).

Вы не можете пользоваться функцией "ракурс" во время воспроизведения диска DVD.



Точка проверки 1 Функция "ракурс" действует только в том случае, когда на диске записаны изображения, снятые в разных ракурсах.

Не воспроизводятся звуковое сопровождение и/или субтитры на желаемом языке.



Точка проверки 1 Языки звукового сопровождения и субтитров зависят от конкретного диска. Доступны только языки звукового сопровождения и субтитров, записанные на диск и только они показываются в меню диска.

Видео

Диск вращается, но изображение не появляется или оно имеет плохое качество.



Точка проверки 1 Убедитесь в том, что надлежащим образом установили режим работы видеовыхода и параметры изображения (см. стр. 33~36).

Точка проверки 2 Проверьте, нет ли на диске грязи и не поврежден ли он.

Точка проверки 3 Может оказаться невозможно воспроизвести некоторые диски из-за плохого качества их изготовления.

Точка проверки 4 Если происходит резкий переход от темной сцены к яркой, может возникать кратковременное дрожание изображения на экране, но это не является дефектом.

Звук

Отсутствует звук.



Точка проверки 1 Не просматриваете ли вы запись в режиме замедленного или ускоренного воспроизведения?
При воспроизведении программы со скоростью, отличной от нормальной, режима Быстрый 1, звук не будет слышен.

Точка проверки 2 Проверьте соединения и исходные настройки (см. стр. 20~21, 32~33).

Точка проверки 3 Проверьте, не поврежден ли диск. Почистите диск при необходимости.

Точка проверки 4 Проверьте, правильно ли загружен диск - стороной с этикеткой вверх.

Отсутствует звуковое сопровождение.



Точка проверки 1 Убедитесь в том, что вы задали правильный режим работы цифрового выхода в меню настройки опций аудио выходов (см. стр. 32~33).

Запись по таймеру

Мигает индикатор таймера.



Точка проверки 1 Проверьте, достаточно ли на диске места для записи.

Точка проверки 2 Проверьте, является ли загруженный диск записываемым. Обязательно проверьте это до начала записи по таймеру.

Запись по таймеру не выполняется должным образом.



Точка проверки 1 Еще раз проверьте, правильно ли вы запрограммировали времена начала и окончания записи.

Точка проверки 2 Если во время записи по таймеру в электросети временно пропало напряжение или питание рекордера было выключено по какой-либо причине, то запись была отменена.

HDMI

Выход HDMI отсутствует.



Точка проверки 1 Убедитесь, что видеовыход поддерживает HDMI.

Точка проверки 2 Проверьте соединение телевизора и разъема HDMI устройства записи DVD.

Точка проверки 3 Проверьте, поддерживает ли телевизор данное устройство записи DVD при разрешении 576p/720p/1080i.

Искаженное изображение HDMI на экране.



Точка проверки 1 Если на экране отобразятся помехи в виде снега, это значит, что телевизор не поддерживает HDCP (Highbandwidth Digital content protection).

Мерцание на выходе HDMI



Точка проверки 1 Проверьте, правильно ли настроены системы телевизора.

Точка проверки 2 Мерцание экрана возможно при изменении частоты развертки экрана с 50 Гц до 60 Гц для выхода 720P/1080i HDMI (High Definition Multimedia Interface).

Точка проверки 3 См. руководство пользователя телевизора.

Пульт дистанционного управления

Пульт дистанционного управления не работает.



Точка проверки 1 Направьте пульт дистанционного управления на приемник сигналов дистанционного управления на вашем DVD-рекордере. Пользуйтесь пультом на допустимом расстоянии. Удалите препятствия между DVD-рекордером пультом дистанционного управления.

Точка проверки 2 Проверьте, не разрядились ли батареи в пульте дистанционного управления.

Точка проверки 3 Проверьте, правильно ли вы выбрали устройство для управления при помощи кнопки TV/DVD.

Другие проблемы

Я забыл пароль для родительского ключа.



Точка проверки 1 Одновременно нажмите и удерживайте кнопки **PROG** (∧∨) на передней панели устройства записи DVD более чем на 5 секунд при отсутствии диска. Все настройки, включая пароль, вернуться к настройкам по умолчанию, установленным на заводе-изготовителе. Пользуйтесь этой функцией только если это абсолютно необходимо. (Обратите внимание, что эта функция доступна только когда не загружен диск).

Имеется ли возможность изменить язык субтитров или звукового сопровождения на записанном диске?



Точка проверки 1 Записанный диск воспроизводится только с теми субтитрами и звуковым сопровождением, которые были выбраны при выполнении его записи. Другие проблемы.

Другие проблемы



Точка проверки 1 Обратитесь к Содержанию и найдите в нем раздел данной Инструкции для пользователя, в котором может быть объяснение текущей проблемы и еще раз выполните содержащиеся в разделе процедуры.

Точка проверки 2 Выключите DVD-рекордер и затем вновь включите его.

Точка проверки 3 Если это не помогло устранить проблему, обратитесь в ближайший сервисный центр компании Samsung.

Технические характеристики



Общие	Требования к электропитанию		110-240 В переменного тока, 50/60 Гц
	Потребляемая мощность		21 Вт
	Масса		2,6 кг
	Габаритные размеры		430 мм (Ш) X 240 мм (Г) X 49 мм (В)
	Рабочая температура окружающей среды		+5°C ~ +35°C
	Другие условия		Рабочее положение горизонтальное. Относительная влажность ниже 75%
Входы	Видеосигнал		Композитный: 1,0 В п-п, 75 Ом, синхронизация отрицательная
	Аудиосигнал		Макс. входной уровень аудиосигнала: 2 В rms
	Вход DV		Разъем, совместимый с IEEE1394 (4 контакта)
	Принимаемые каналы		PAL B/G, SECAM D/K
	Разъемы СКАРТ	AV2 (СКАРТ EXT)	Видео: композитный, RGB Аудио: аналоговый
Выходы	Аудиосигнал		Аналоговые выходные разъемы x2 Оптический/коаксиальный цифровой аудио выход
	Видеосигнал		Композитный видеосигнал: Выходной разъем видео x1 Выход S-Video x1 (Y: 1,0 Вп-п, C: 0,286 Вп-п на нагрузке 75 Ом) Компонентный выход x1 (Y: 1,0 Вп-п, Pb: 0,70 Вп-п, Pr: 0,70 Вп-п на нагрузке 75 Ом) Выход HDMI/DVI x 1 (576p, 720p, 1080i)
	Разъем СКАРТ	AV1 (СКАРТ TV)	Видео: композитный, RGB Аудио: аналоговый
	Формат сжатия изображения		MPEG-II
	Формат сжатия звука		Dolby Digital 2 канала/256 Кбит/с, MPEG-II
Запись	Качество записи		XP (около 8 Мбит/с), SP (около 4 Мбит/с), LP (около 2 Мбит/с), EP (около 1,2 Мбит/с или 0,8 Мбит/с)
	Полоса частот аудио сигнала		20 Гц ~ 20 кГц

В случае дисков DVD аудио сигналы, записанные с частотой дискретизации 98 кГц, подаются на цифровой выход с преобразованием в сигналы с частотой дискретизации 48 кГц.

Выход аудио сигнала

Тип диска	DVD	АУДИО КОМПАКТ-ДИСК (CD-DA)
Аналоговый аудио выход	48 / 96 кГц	44,1 кГц
Цифровой аудио выход	48 кГц	44,1 кГц

Contact SAMSUNG WORLD WIDE

If you have any questions or comments relating to Samsung products, please contact the SAMSUNG customer care centre.

Связывайтесь с SAMSUNG по всему миру

Если у вас есть предложения или вопросы по продуктам Samsung, связывайтесь с информационным центром Samsung.

Зв'яжіться з SAMSUNG WORLD WIDE

Якщо ви маєте коментрі або питання стосовно виробів компанії Samsung, зв'яжіться з центром підтримки користувачів Samsung.

Region	Country	Customer Care Centre ☎	Web Site
North America	CANADA	1-800-SAMSUNG (7267864)	www.samsung.com/ca
	MEXICO	01-800-SAMSUNG (7267864)	www.samsung.com/mx
	U.S.A	1-800-SAMSUNG (7267864)	www.samsung.com
Latin America	ARGENTINE	0800-333-3733	www.samsung.com/ar
	BRAZIL	0800-124-421	www.samsung.com/br
	CHILE	800-726-7864(SAMSUNG)	www.samsung.com/cl
	COSTA RICA	0-800-507-7267	www.samsung.com/latin
	ECUADOR	1-800-10-7267	www.samsung.com/latin
	EL SALVADOR	800-6225	www.samsung.com/latin
	GUATEMALA	1-800-299-0013	www.samsung.com/latin
	JAMAICA	1-800-234-7267	www.samsung.com/latin
	PANAMA	800-7267	www.samsung.com/latin
	PUERTO RICO	1-800-682-3180	www.samsung.com/latin
	REP. DOMINICA	1-800-751-2676	www.samsung.com/latin
	TRINIDAD & TOBAGO	1-800-7267-864	www.samsung.com/latin
VENEZUELA	1-800-100-5303	www.samsung.com/latin	
Europe	BELGIUM	02 201 2418	www.samsung.com/be
	CZECH REPUBLIC	844 000 844	www.samsung.com/cz
	DENMARK	38 322 887	www.samsung.com/dk
	FINLAND	09 693 79 554	www.samsung.com/fi
	FRANCE	08 25 08 65 65 (0,15€/Min)	www.samsung.com/fr
	GERMANY	01805 - 121213 (€ 0,12/Min)	www.samsung.de
	HUNGARY	06 40 985 985	www.samsung.com/hu
	ITALIA	199 153 153	www.samsung.com/it
	LUXEMBURG	02 261 03 710	www.samsung.lu
	NETHERLANDS	0900 20 200 88 (€ 0.10/Min)	www.samsung.com/nl
	NORWAY	231 627 22	www.samsung.com/no
	POLAND	0 801 801 881	www.samsung.com/pl
	PORTUGAL	80 8 200 128	www.samsung.com/pt
	SLOVAKIA	0850 123 989	www.samsung.com/sk
	SPAIN	902 10 11 30	www.samsung.com/es
SWEDEN	08 585 367 87	www.samsung.com/se	
U.K	0870 242 0303	www.samsung.com/uk	
CIS	RUSSIA	8-800-200-0400	www.samsung.ru
	UKRAINE	8-800-502-0000	www.samsung.com/ur
Asia Pacific	AUSTRALIA	1300 362 603	www.samsung.com/au
	CHINA	800-810-5858, 010- 6475 1880	www.samsung.com.cn
	HONG KONG	2862 6001	www.samsung.com/hk
	INDIA	3030 8282 1600 1100 11	www.samsung.com/in
	INDONESIA	0800-112-8888	www.samsung.com/id
	JAPAN	0120-327-527	www.samsung.com/jp
	MALAYSIA	1800-88-9999	www.samsung.com/my
	PHILIPPINES	1800-10-SAMSUNG (7267864)	www.samsung.com/ph
	SINGAPORE	1800-SAMSUNG (7267864)	www.samsung.com/sg
	THAILAND	1800-29-3232 02-689-3232	www.samsung.com/th
	TAIWAN	0800-329-999	www.samsung.com/tw
VIETNAM	1 800 588 889	www.samsung.com/vn	
Middle East & Africa	SOUTH AFRICA	0860 7267864 (SAMSUNG)	www.samsung.com/za
	U.A.E	800SAMSUNG (7267864)	www.samsung.com/mea



Юридический адрес изготовителя: Самсунг Электроникс Ко., Лтд
Самсунг Мэйн Билдинг. 250-2 Га Тэпанг-Ро, Чунг-Гу, Сеул, Корея

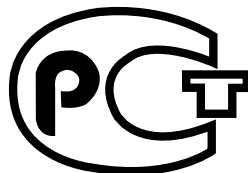

АЯ46

**Правильная утилизация данного устройства
(Утилизация электрического и электронного оборудования)**

(Применяется в странах Европейского Союза и других странах Европы, в которых существует система разделения отходов)



Данная маркировка, имеющаяся на изделии или указанная в руководстве, указывает на то, что по истечении срока службы устройство не следует выбрасывать с другим бытовым мусором. Чтобы предотвратить возможное вредное воздействие на окружающую среду или здоровье человека от неконтролируемой утилизации отходов, отделите его от другого вида отходов для соответствующей переработки и повторного использования в качестве сырья.

Пользователю следует обратиться к продавцу в место приобретения изделия или в местные органы управления для уточнения места и способа безопасной для окружающей среды утилизации.

Корпоративным пользователям следует обратиться к поставщику и уточнить условия договора о покупке. Данное изделие не следует утилизировать вместе с другими производственными отходами.

Подлежит использованию по назначению
в нормальных условиях
Срок службы : 7 лет

Русский

Українська

AK68-01085P-00



Інструкція користувача

DVD-R135 DVD-R136



Русский Українська



www.samsung.com/ur
AK68-01085P-00

Застереження

ЩОБ ЗАПОБІГТИ РИЗИКУ УРАЖЕННЯ ЕЛЕКТРИЧНИМ СТРУМОМ, НЕ ВІДКРИВАЙТЕ ЗАДНЮ КРИШКУ КОРПУСУ. ВСЕРЕДИНІ НЕМАЄ ДЕТАЛЕЙ, ЯКІ МОЖУТЬ ОБСЛУГОВУВАТИСЬ КОРИСТУВАЧЕМ. ОБСЛУГОВУВАННЯ МАЄ ЗДІЙСНЮВАТИСЯ КВАЛІФІКОВАНИМ ПЕРСОНАЛОМ.

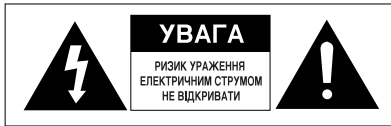

Цей знак означає, що в цьому пристрої є небезпечна напруга, яка може спричинити ураження електричним струмом.



Цей знак указує на те, що експлуатація та обслуговування мають проводитись точно у відповідності до інструкції, що додається до пристрою.

Не встановлюйте цей пристрій до книжкової шафи тощо.

ЗАСТЕРЕЖЕННЯ: Для запобігання пожежі або ураження електричним струмом, слід захищати пристрій від прямого потраплення води або підвищеної вологості.

УВАГА: У DVD-ВІДЕОМАГНІТОФОНІ ВИКОРИСТОВУЄТЬСЯ НЕВИДИМИЙ ЛАЗЕРНИЙ ПРОМІНЬ, ЩО У РАЗІ ПОТРАПЛЕННЯ У ЛЮДИНУ МОЖЕ ПРИЗВЕСТИ ДО НЕБЕЗПЕЧНОГО ОПРОМІНЕННЯ. ВИКОРИСТОВУЙТЕ ПРИСТРІЙ ТОЧНО ЗГІДНО З ІНСТРУКЦІЯМИ.

УВАГА

У ДАНОМУ ПРИСТРОЇ ЗАСТОСОВУЄТЬСЯ ЛАЗЕР. НЕПРАВИЛЬНЕ ВИКОРИСТАННЯ ЕЛЕМЕНТІВ КЕРУВАННЯ І РЕГУЛЮВАННЯ, НЕПРАВИЛЬНЕ ВИКОНАННЯ ПЕРЕДБАЧЕНИХ ПРОЦЕДУР, ТОБТО НЕВИКОНАННЯ ПРИВЕДЕНИХ У ЦЬОМУ ДОВІДНИКУ ІНСТРУКЦІЙ, МОЖЕ ПРИЗВЕСТИ ДО НЕБЕЗПЕЧНОГО ОПРОМІНЕННЯ. НЕ ВІДКРИВАЙТЕ КРИШКИ І НЕ НАМАГАЙТЕСЯ САМОСТІЙНО ПРОВІДИТИ РЕМОНТ. ОБСЛУГОВУВАННЯ ПРИСТРОЮ ПОВИННІ ВИКОНУВАТИ ТІЛЬКИ КВАЛІФІКОВАНІ ФАХІВЦІ.

ЗАСТЕРЕЖЕННЯ

Увага: Для запобігання ураження електричним струмом між елементами вилки та розетки має бути надійний контакт.

Цей виріб задовольняє вимогам CE, коли екрановані кабелі та з'єднувачі використовуються для приєднання пристрою або іншого устаткування. Щоб запобігти електромагнітним перешкодам в роботі електричних пристроїв, наприклад, радіо або телевізійних приймачів, користуйтеся для приєднання екранованими кабелями та з'єднувачами.

ЗАСТЕРЕЖЕННЯ

На силовому кабелю даного пристрою є виготовлена ливарним методом вилка з плавким запобіжником. Номінал запобіжника вказується на стороні зі штирями, а якщо потрібна заміна, треба використовувати запобіжник такого ж номіналу згідно з BS1362.

Не допускається використання вилки зі знятим ковпачком запобіжника. Якщо потрібна його заміна, він має бути такого ж кольору, що і штирова поверхня вилки. Ковпачки для заміни можна одержати у свого дилера.

Якщо вилка не підходить до розеток, що встановлені у вашому будинку, або якщо довжина кабелю недостатня, необхідно придбати подовжувач, що виготовлений відповідно до діючих норм техніки безпеки, або одержати рекомендації від свого дилера.

Якщо ж необхідно відрізати вилку, витягніть запобіжник і утилізуйте вилку відповідно до діючих правил. Не уставляйте вилку до розетки, якщо існує небезпека ураження електричним струмом від оголеного гнучкого шнура. Не намагайтеся вставляти оголені проводи у розетку. За всіх обставин необхідно користуватися вилкою із запобіжником.

Щоб від'єднати пристрій від мережі живлення, слід витягнути вилку з розетки; тому вилка живлення мусить знаходитися в доступному місці.

Даний пристрій з доданим до нього довідником користувача ліцензовано, і на нього поширюються визначені права на інтелектуальну власність деяких третіх сторін. Дія ліцензії обмежується приватним некомерційним використанням пристрою кінцевим користувачем. Ніякі права не надаються у разі комерційного використання. Дія ліцензії поширюється тільки на цей пристрій і не може поширюватися ні на який не ліцензований продукт або процес, що задовольняє вимогам ISO/IEC 11172-3 або ISO/IEC 13813-3, що використаний або проданий разом з цим пристроєм. Дія ліцензії поширюється тільки на використання цього пристрою для того, щоб кодувати і декодувати аудіофайли, що задовольняють вимогам ISO/IEC 11172-3 або ISO/IEC 13813-3.

Дія ліцензії не поширюється на можливості або функції, що не відповідають вимогам ISO/IEC 11172-3 або ISO/IEC 13813-3.

Запобіжні заходи

Важливі інструкції з техніки безпеки

Перед початком використання цього пристрою уважно прочитайте дані інструкції з експлуатації. Виконуйте всі перераховані нижче інструкції з техніки безпеки. Зберігайте ці інструкції з експлуатації в легкодоступному місці, щоб у будь-який момент можна було ними скористатися.

- 1) Прочитайте ці інструкції.
- 2) Зберігайте ці інструкції.
- 3) Враховуйте всі застереження.
- 4) Виконуйте всі інструкції.
- 5) Не встановлюйте пристрій поблизу води.
- 6) Очищення робіть тільки сухою тканиною.
- 7) Не закривайте вентиляційні отвори. Розташовуйте пристрій в точній відповідності з інструкціями виробника.
- 8) Не встановлюйте пристрій близько з будь-якими джерелами тепла, наприклад, близько батарей, нагрівачів, кухонних плит або будь-якої апаратури (у тому числі і підсилювачами), що випромінює тепло.
- 9) З метою забезпечення безпеки необхідно відрізати поляризовану вилку від вилки з заземленням. У поляризованій вилці є два ножових контакти, один з яких ширший за інший. У вилки з заземленням є два контакти і третій для заземлення. Широкий третій контакт призначений для забезпечення вашої безпеки. Якщо вилку шнура живлення не можна вставити у вашу розетку, порадьтеся з електриком з питання заміни розетки застарілої конструкції.
- 10) Не можна ставити на шнур живлення. Не допускайте пошкодження шнура біля вилки та у місці виходу з пристрою.
 - 11) Допускається використання тільки пристосувань для кріплення /аксесуарів, зазначених виробником.
 - 12) Використовуйте тільки візок, підставку, треногу, кронштейн або стіл, що рекомендовані виробником або поставляються з апаратурою. У разі використання візка будьте уважні при його пересуванні з апаратурою, щоб не допустити травмування в результаті перекидання.
 - 13) Під час грози або у разі невикористання пристрою протягом тривалого часу витягайте вилку пристрою з розетки.
 - 14) Технічне обслуговування апаратури мають виконувати кваліфіковані фахівці з технічного обслуговування. Проведення технічного обслуговування потрібно у разі якого-небудь пошкодження, наприклад: пошкодження шнура живлення або його вилки, потрапляння рідини, падіння пристрою, або якщо пристрій потрапив під дощ або знаходився в умовах високої вологості або не працює нормально.

Запобіжні заходи при поводженні з пристроєм

- Перед підключенням інших компонентів до цього відеомагнітофона вони повинні бути виключені.
- Не пересувайте відеомагнітофон під час відтворення диска, оскільки це може призвести до нанесення подряпин або поломки диска, а також до пошкодження внутрішніх деталей.
- Не ставте на відеомагнітофон вазу для квітів, наповнену водою, або невеликі металеві предмети.
- Будьте обережні, щоб ваша рука не потрапила в лоток для диска.
- Не поміщайте в лоток для диска нічого, крім дисків.

- Такі зовнішні впливи, як блискавка і статична електрика, можуть порушувати нормальну роботу відеомагнітофона. Якщо це відбувається, вимкніть відеомагнітофон і знову увімкніть кнопкою **STANDBY/ON**, або вимкніть і знову увімкніть шнур живлення до стінної розетки. Відеомагнітофон буде працювати нормально.
- Після припинення користування відеомагнітофоном не забудьте витягти диск і вимкнути відеомагнітофон.
- Якщо ви маєте намір тривалий час не користуватися відеомагнітофоном, відключіть шнур живлення від стінної розетки.
- Очищення диска робіть шляхом протирання його по прямій лінії від середини диска до його периферії.

Обслуговування корпусу

Для забезпечення безпечного виконання робіт не забудьте відключити шнур живлення від стінної розетки.

- Не застосовуйте для очищення бензин і усі види розчинників.
- Протирайте корпус м'якою тканиною.

Поводження з дисками

- Використовуйте диски правильної форми. Використання дисків неправильної форми (див. рисунок) може призвести до виходу DVD-відеомагнітофона з ладу.

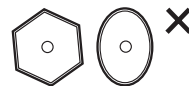

Як тримати диски

- Не доторкайтеся до поверхні диска, з якої виконується відтворення.



DVD-RW і DVD-R

- Потрібно чистити за допомогою пристосування для очищення дисків DVD-RAM/PD (LF-K200DCA1, якщо можливо). Не допускається чистити диски DVD-RW і DVD-R пристосуваннями для очищення компакт-дисків CD або тканиною.



DVD-Video, Audio CD

- Видаляйте бруд або забруднення з диска м'якою тканиною.

Запобіжні заходи при поводженні з дисками

- Не робіть запис на робочій стороні диска кульковою ручкою або олівцем.
- Не користуйтеся розпилювачем або антистатиком. Не допускається також застосування летючих хімікатів, наприклад бензину або розчинників.
- Не наклеюйте на диски етикетки. (Не використовуйте диски, на яких є липка стрічка або залишки вилучених наклеюнок.)
- Не застосовуйте захисні пристрої або кришки, що можуть нанести подряпини.
- Не використовуйте наявні в продажу диски, що надруковані принтером для друкування етикеток.
- Не завантажуйте у відеомагнітофон пошкоблені диски або диски з тріщинами.

Збереження дисків

Будьте обережні, щоб не пошкодити диск, оскільки дані на них дуже чутливі до впливу навколишнього середовища.

- Не допускайте потрапляння на диски прямих сонячних променів.
- Зберігайте диски в прохолодному вентиляваному місці.
- Зберігайте диски у вертикальному положенні.
- Зберігайте диски в чистій захисній коробці.
- При швидкому переносі вашого DVD-відеомагнітофона з холодного приміщення в тепле на робочих деталях і лінзі може утворюватися конденсат, що приводить до неякісного відтворення диска. Якщо це трапиться, не підключайте пристрій до розетки та зачекайте дві години. Потім вставте диск та спробуйте відтворити його ще раз.

Специфікації дисків

DVD-Video

- Цифровий багатфункціональний диск (DVD) може містити до 135 хвилин зображень, 8 мов звукового супроводу і 32 мови субтитрів. Він виконаний зі стиском зображення за стандартом MPEG-2 і оболонкою у форматі Dolby Digital, що дозволяє вам з комфортом насолоджуватися чітким і чистим театральним зображенням, не виходячи з будинку.
- При переключенні двох шарів диска DVD-Video з першого шару на другий можливо короткочасне спотворення зображення і звуку. Це не вважається дефектом апаратури.
- Після закриття DVD-R/RW, що записаний в режимі відео, він стає DVD-Video.

Audio CD

- Це аудіодиск, на якому зроблено запис у режимі імпульсно-кодової модуляції аудіосигналу.
- Забезпечується відтворення аудіодисків CD-R і CD-RW у форматі CD-DA. Пристрій може виявитися не в змозі відтворювати деякі диски CD-R або CD-RW через умови запису.

CD-R/RW

MP3 CD-R/RW

- Можливе відтворення тільки дисків CD-R з файлами MP3, що записані у форматі ISO9660 або JOLIET.
- Можливе використання файлів MP3 тільки з розширенням імені файлу ".mp3", ".MP3".
- При відтворенні файлів MP3, що записані у режимі VBR (перемінний потік даних) зі швидкістю передачі від 32 Кбіт/с до 320 Кбіт/с, можливий деякий дефект звучання.
- Швидкість передачі, що відтворюється: від 56 Кбіт/с до 320 Кбіт/с.
- Пристрій може обробляти максимум 500 файлів і 100 папок.

JPEG CD-R/RW

- Можливе використання тільки файлів JPEG з розширенням імені файлу ".jpg", ".JPG".
- Пристрій може обробляти максимум 500 файлів і 100 папок.
- Максимальний розмір прогресивного формату JPEG становить 3 мільйони пікселів.
- MOTION JPEG не підтримується.

Використання CD-R/RW

- Використовуйте диск CD-R/RW на 700 МБ (80 хвилин). Якщо можливо, не використовуйте диск на 800 МБ (90 хвилин) і вище, оскільки такий диск може не відтворюватися.
- Якщо диск CD-R/RW був записаний не в режимі закритої сесії, може мати місце затримка на початку відтворення, і не всі записані файли можуть бути відтворені.
- Залежно від пристрою, який було використано для запису файлів на дисках CD-R/RW, відтворення деяких дисків на цьому відеомагнітофоні може виявитися неможливим. У разі виконання запису на диски CD-R/RW с компакт-дисків для особистого використання якість відтворення може змінюватися залежно від вмісту і дисків.

Використання диска у форматі MPEG4

- Диск: CD-R/RW, DVD-R/RW
- Можливе відтворення файлу у форматі MPEG4 з наступними розширеннями: .avi, .divx, .AVI, .DIVX
- Формат Codec MPEG4: DivX 3.11 DivX 4.x DivX 5.x DivX-Pro Xvid
- Компенсація руху: QPEL, GMC
- чотири CC: MPG4, mpg4, DIV3, divX3, DIVX, divX, DX50, MP43, mp43, XVID, xvid
- Доступні аудіоформати: "MP3", "MPEG1 Audio Layer2", "LPCM", "AC3", "DTS", "MS ADPCM"
- Підтримуються формати файлу субтитрів: .smi, .srt, .sub, .psb, .txt, .ass

Відтворення і запис на дисках DVD-R

- Після закриття DVD-R у режимі відео він стає DVD-Video.
- Ви можете записувати на доступний простір диска і виконувати функції редагування, наприклад, присвоювати заголовки дискам і програмам і стирати програми перед закриттям.
- У разі стирання результатів програмування з диска DVD-R простір диска, що звільнився, не стає доступним. Якщо деякий простір диска DVD-R було зайнято записом, то він стає недоступним для повторного запису, незалежно від того, стертий цей запис чи ні.
- Після закінчення запису пристроєві потрібно близько 30 секунд для завершення запису керуючої інформації.
- Даний пристрій оптимізує DVD-R при кожній записі. Оптимізація здійснюється, коли ви починаєте запис після установлення диска або коли вмикаєте пристрій. Якщо оптимізація здійснювалася неприпустимо багато разів, то запис диска може виявитися неможливим.
- У деяких випадках через умови запису відтворення може виявитися неможливим.
- Цей відеомагнітофон може відтворювати диски DVD-R, запис і закриття яких виконувалось на DVD-відеомагнітофоні Samsung. Залежно від диска й умов запису може виявитися неможливим відтворення деяких дисків DVD-R.

Відтворення і запис на дисках DVD-RW

- Запис і відтворення дисків DVD-RW може виконуватись як у режимі Video, так і в режимі VR.
- Після закриття записаного в обох режимах (Video і VR) диска DVD-RW неможливе виконання додаткового запису.
- Після закриття диска DVD-RW, що записаний в режимі Video, він стає DVD-Video.
- В обох режимах відтворення може бути зроблене до і після закриття, але додатковий запис, стирання і редагування після закриття неможливі.
- Якщо ви хочете зробити запис диска в режимі VR, а потім у режимі V, то необхідно виконати форматування. Будьте уважні при проведенні форматування, оскільки всі записані дані можуть бути загублені.
- При першій ініціалізації чистого диска DVD-RW відбувається його ініціалізація в режим VR.

- **DVD-RW (режим VR)**
 - Це формат, що використовується для запису даних на диск DVD-RW. Вам надається можливість записувати безліч сюжетів, редагувати, вилучати, частково вилучати, створювати список для відтворення тощо.
 - Диск, що записаний у цьому режимі, не може бути відтворений на існуючому DVD-відеомагнітофоні.
- **DVD-RW (режим Video)**
 - Це формат, що використовується для запису даних на диск DVD-RW або DVD-R. Закритий диск може бути відтворений на існуючому DVD-відеомагнітофоні.
 - Якщо диск, що був записаний у режимі Video на магнітофоні іншого виробника, не був закритий, то на цьому відеомагнітофоні його не можна відтворити або зробити додатковий запис.

ЗАХИСТ ВІД КОПІЮВАННЯ

- Багато дисків DVD закодовані для захисту від копіювання. У зв'язку з цим ви повинні підключати свій DVD-відеомагнітофон безпосередньо до телевізора, але не до касетного відеомагнітофона. При підключенні до касетного відеомагнітофона буде мати місце спотворення зображення з дисків DVD, що захищені від копіювання.
- У даному продукті використана технологія захисту, що охороняється авторським правом, і захищена методами, що заявлені в деяких патентах США, і іншими правами на інтелектуальну власність, що належать фірмі Macrovision Corporation і іншим власникам прав на інтелектуальну власність. Використання цієї технології захисту можливе тільки з дозволу Macrovision Corporation і тільки для домашнього та інших обмежених застосувань, якщо фірма Macrovision Corporation не дозволила використання для інших цілей. Зміна конструкції або розбирання не допускається.

Захист

Даний DVD-відеомагнітофон може надати вам можливість захисту вмісту ваших дисків за допомогою описаного нижче методу.

- Захист по програмі: Див. сторінку 71 «Блокування (захист) сюжету».
- Захист по диску: Див. сторінку 83 «Захист диска».

- * Даний пристрій не може відтворювати диски DVD-RW/ DVD-R, що несумісні з форматом DVD-VIDEO.
- * Додаткову інформацію про сумісність запису DVD можна одержати у виробника DVD-RW/DVD-R.
- * Використання дисків DVD-RW/DVD-R низької якості може призвести до виникнення таких, але не винятково, непередбачених проблем, як фатальний збій запису, утрата записаних або відредагованих матеріалів або пошкодження відеомагнітофона.

Не застосовуйте наступні диски!

- У даному пристрої не можна використовувати диски LD, CD-G, CD-I, Video-CD, CD-ROM і DVD-ROM. [Примітка] Типи дисків, відтворення яких можливо: CD/CD-R/CD-RW/ MP3/JPEG/MPEG4/DVD-Video/DVD-RW/DVD-R. Що стосується диска DVD-R/DVD-RW, що був записаний у режимі Video на іншому компоненті, то можливе відтворення тільки закритого диска.
- Даний пристрій не може відтворювати деякі наявні в продажу диски і диски DVD, що куплені поза регіоном. При спробі відтворення цих дисків з'являється повідомлення "Нет диска" (диск відсутній) або "Диск воспроизвести невозможно. Проверьте код региона."
- Якщо ваш диск DVD-RW являє собою «піратську» копію або виконаний не у форматі DVD-Video, він також може не відтворюватися.

Сумісність диску

- На цьому пристрої високошвидкісний запис неможливий.
- Не всі типи дисків сумісні з цим пристроєм.

Зміст



Початок роботи

Застереження	2
Запобіжні заходи	3
Важливі інструкції з техніки безпеки	3
Запобіжні заходи при поводженні з пристроєм	3
Обслуговування корпусу	3
Поводження з дисками.....	3
Збереження дисків.....	4
Специфікації дисків.....	4
Основні можливості	8
Перед читанням довідника користувача	9
Як користуватися DVD-відеомагнітофоном	9
Розпакування	11
Аksesуари	11
Підготовка пульта дистанційного керування.....	11
Установлення пульта дистанційного керування.....	11
Опис	13
Лицьова панель(DVD-R135)	13
Лицьова панель(DVD-R136)	13
Дисплей на лицьовій панелі.....	14
Задня панель	14
Елементи пульта дистанційного керування.....	15

Підключення і настройка

Короткий огляд	16
Підключення DVD-відеомагнітофона	17
Додаткові підключення	17
Антенa + DVD-відеомагнітофон +	
зовнішній блок декодера + телевізор	18
Інший тип підключення кабелю відеовиходу	18
Варіант 1: Підключення до вихідного гнізда Video	
(складений сигнал)	19
Варіант 2: Підключення до вихідного гнізда S-Video	19
Варіант 3: Вихідні гнізда компонента Video	20
Інший тип підключення кабелю аудіовиходу	20
Варіант 1: Підключення до вашого телевізора.....	20

Варіант 2: Підключення до стереопідсилювача з	
вихідними аудіо- і відеогніздами	21
Варіант 3: Підключення аудіо- і відеопідсилювача з	
цифровим вихідним гніздом	21

Приєднання HDMI/DVI до телевізора

Варіант 1: Підключення до телевізора з	
роз'ємом HDMI	22
Варіант 2: Підключення до телевізора з	
роз'ємом DVI	22

Підключення до вхідного гнізда AV3 IN, DV

Варіант 1: Підключення касетного відеомагнітофона,	
телевізійної абонентської приставки (ТАП),	
DVD-плеєра або камкордера до вхідних гнізд	
AV3 IN	23
Варіант 2: Підключення DV-пристрою до вхідного гнізда	
DV IN	23

Настройка системи

Переміщення по екранних меню	24
Підключення до мережі і автоматична	
настройка	25
Установлення годинника	26
Попередня настройка каналів за допомогою	
функції автоматичної настройки	27
Попередня настройка каналів за допомогою	
функції ручної настройки	28
Установка опцій мови	29
Установка часу режиму тривалого відтворення ..	30
Автоматичне створення фрагмента	31
Установка опцій аудіо	32
Опції аудіо	32
Установка опцій відеовиходу	33
Установлення простої (порядкової) розгортки	34
Скасування простої (порядкової) розгортки	35
Установка опцій зображення (Video)	35
Опції зображення (відео)	36
Вибір вихідного сигналу.....	36
Реєстрація DivX(R)	37
Установлення батьківського ключа	37
Якщо ви забули ваш пароль.....	37
Про рівень рейтингу	38
Про зміну пароля.....	38

Запис

Перед записом	39
Доступні для запису диски	39
Формати запису.....	40
Режим запису	40
Недоступне для запису відео	40
Про кнопку INFO (інформація).....	41
Перевірка доступного простору диска (Інформація про диск).....	41
Запис поточної телевізійної програми при перегляді	41
Запис з зовнішнього устаткування при перегляді	43
Копіювання з камкордера Вхід DV	44
Виконання однокнопового запису (OTR)	45
Виконання запису за таймером	46
Гнучкий запис (тільки при запису за таймером) ..	47
Редагування списку запланованих записів	47
Видалення списку запланованих записів	48
Запис по стандартному списку запису за таймером	49

Відтворення

Перед відтворенням	50
Регіональний код (тільки DVD-Video)	50
Типи дисків, що можуть бути відтворені	50
Диски, відтворення яких неможливо	50
Відтворення диска	51
Використання дискового меню і меню сюжетів.....	52
Використання функцій пошуку	52
Уповільнене відтворення.....	53
Крокове відтворення	53
Про функції ANYKEY	53
Використання функції Repeat (повторення).....	54
Вибір субтитрів.....	56
Вибір мови аудіо.....	56
Зміна кута огляду	57
Зображення великим планом	57
Використання закладок	58
Використання маркерів	59
Відтворення аудіо CD/MP3	60
Відтворення аудіо CD(CD-DA)/MP3	60
Відтворення кадру	64

Відтворення MPEG4	65
Відтворення списку сюжетів	66

Редагування

Базове редагування (список сюжетів)	70
Перейменування (позначення) сюжету	70
Блокування (захист) сюжету	71
Вилучення сюжету.....	71
Вилучення секції сюжету	72
Попереднє редагування (список для відтворення)	74
Створення списку для відтворення.....	74
Відтворення даних, що введені до списку для відтворення.....	75
Перейменування сюжетів списку для відтворення.....	76
Редагування сцени за списком для відтворення...77	
Копіювання введення до списку для відтворення..80	
Видалення введення до списку для відтворення з цього списку	81
Диск-менеджер	82
Редагування імені диска.....	82
Захист диска	83
Форматування диска	83
Вилучення всіх списків сюжетів.....	84
Закриття диска	85
Скасування закриття диска (режим V/VR)	86

Додаткова інформація

Пошук і усунення несправностей	87
Специфікації	91

Основні можливості

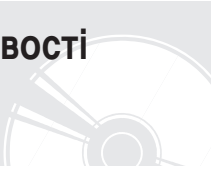

DVD-відеомагнітофон дозволяє вам записувати (і відтворювати) високоякісне цифрове відео на диски (з дисків) DVD-RW/DVD-R. Ви маєте можливість записувати і редагувати цифрові зображення дисків DVD-RW/DVD-R, так ніби вони були на стрічках касетного відеомагнітофона.

Високоякісна цифрова аудіо і відеозапис і відтворення

Запис до 8 годин зображення на диск DVD-RW/-R ємністю 4,7 Гб в залежності від режиму запису.

Можливість вибору режиму запису

Ви маєте можливість настроїти ваш відеомагнітофон на одну з чотирьох швидкостей запису, кожна з яких відрізняється якістю і тривалістю запису. Режим EP (6 годин або 8 годин) забезпечує найбільший час запису. Режими LP і SP забезпечують меншу тривалість запису при більш високій її якості, а режим XP дає найвищу якість запису.

Автоматичне регулювання якості при запису за таймером

При виборі режиму FR здійснюється автоматичне регулювання якості відеозображення, і при цьому все відео протягом запланованого часу може бути записане на вільному просторі диска. (Див. сторінку 46.)

Створення DVD-відеосюжету з використанням диска DVD-RW/DVD-R

За допомогою DVD-відеомагнітофона ви можете створювати свої власні DVD-відеосюжети на дисках DVD-RW/DVD-R 4,7 Гб.

Копіювання даних з цифрового камерокадастра з використанням вхідного гнізда DV

Запишіть відеодані у форматі DV на диски DVD-RW і DVD-R з використанням вхідного гнізда DV (IEEE 1394 - 4 штирок/4 штирок). (Див. сторінку 43.)

Високоякісна проста розгортка

Проста (порядкова) розгортка забезпечує високе розділення і відеозображення без мерехтіння. Цифро-аналоговий перетворювач на 10 біт 54 МГц і двомірна поділяюча схема 2D Y/C забезпечують найвищу якість зображення і запису. (Див. сторінки 20, 34-35.)

Різні функції за допомогою зручного у використанні інтерфейсу користувача

Вбудована система меню і функція передачі повідомлень дозволяють вам легко і зручно виконувати потрібні операції. При використанні диска DVD-RW ви можете редагувати записане відеозображення, створювати список для відтворення, редагувати відеозображення в потрібній вам послідовності.

Відтворення MPEG4

Даний DVD-відеомагнітофон може відтворювати формати MPEG4 AVI-файли (файл з розширенням .avi).

Сертифікація DivX

DivX, DivX Certified і відповідні логотипи є торговельними марками компанії DivXNetworks, Inc. і використовуються за ліцензією.



HDMI (мультимедійний інтерфейс високої чіткості)

HDMI зменшує перешкоди в зображенні, забезпечуючи чисте проходження цифрового відео- та аудіосигналу від записуючого пристрою DVD та відеомагнітофона до телевізора.

Перед читанням довідника користувача

Перед читанням довідника користувача ознайомтеся з приведеними нижче термінами.

Іконки, що повинні бути використані в довіднику

Іконка	Термін	Визначення
	DVD	Визначає функцію, доступну на дисках DVD і DVD-R/DVD-RW, що була записана і закрита в режимі Video.
	RW	Визначає функцію, доступну на дисках DVD-RW.
	R	Визначає функцію, доступну на дисках DVD-R.
	CD	Визначає функцію, доступну на CD даних (CD-R або CD-RW).
	JPEG	Це пов'язано з функцією, яка доступна на дисках CD-R/RW або DVD-R/RW із зображенням з даними.
	MP3	Визначає функцію, доступну на CD-R/RW, DVD-R/RW з даними.
	MPEG4	Визначає функцію, доступну на CD-R/RW, DVD-R/RW з даними.
	УВДГД	Це відноситься до випадку, коли функція не діє або можуть бути скасовані установлення.
	ПРИМІТКА	Відноситься до рекомендацій або інструкцій на сторінці, що допомагають здійсненню кожної функції.
	Кнопка	Функція, яку можна активувати за допомогою лише однієї кнопки.
	Кнопка ANYKEY	Функція, що може діяти при використанні кнопки ANYKEY.

Про використання даного довідника користувача

- 1) Перед початком використання даного пристрою необхідно прочитати інструкції з техніки безпеки. (Див. сторінки 2-5).
- 2) У разі виникнення проблеми керуйтеся розділом «Пошук і усунення несправностей». (Див. сторінки 87-90)

Авторське право

© 2006 Samsung Electronics Co.
Авторські права захищені. Жодна частина і весь даний довідник в цілому не можна відтворювати або копіювати без дозволу компанії Samsung Electronics Co.

Як користуватися DVD-відеомагнітофоном

Етап 1 Вибір типу диска

Даний пристрій призначений для виконання запису на дисках зазначених нижче типів. Якщо ви хочете неодноразово робити запис на той самий диск, або якщо ви хочете редагувати вміст диска після запису, виберіть диск, що перезаписується, типу DVD-RW. Якщо ж ви хочете зберігати запис без зміни, виберіть диск типу, що не перезаписується, DVD-R.

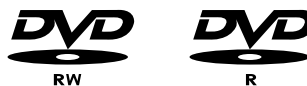

Етап 2 Форматування диска для початку запису

На відміну від касетних відеомагнітофонів даний пристрій автоматично починає форматування відразу після усталення невикористаного диска. Ця операція необхідна для підготовки диска до запису.

Використання DVD-RW

Диск цього типу може формуватись або у форматі DVD-Video (режим Video), або у форматі запису DVD-Video (режим VR). При усталенні невикористаного диска з'являється повідомлення, у якому задається питання, чи необхідно формувати диск у режимі VR. Ви маєте можливість відтворювати диск у режимі Video у різних DVD-компонентах. Диск, що відформатований у режимі VR, надає більш широкі можливості для редагування.

Використання DVD-R

Диск не потребує форматування, підтримується тільки запис режиму відео. Ви можете відтворювати диски цього типу в різних DVD-компонентах, тільки якщо вони були закриті.



ПРИМІТКА

- При наявності диска DVD-RW ви можете використовувати або режим VR, або режим Video, але не обидва одночасно.
- Ви можете замінити формат DVD-RW на інший формат шляхом повторної ініціалізації. Слід зазначити, що при зміні формату відбувається втрата даних на диску.

Етап 3 **Запис**

Можливі два різних методи запису: прямий запис і запис за таймером. Запис за таймером класифікується по даті: 1 раз (Один раз), Ежедн. (щоденно), ПН-СБ, ПН-ПТ, W-СБ(СР-СБ), тощо.

Режим запису: XP (режим високої якості), SP (режим стандартної якості), LP (режим тривалого запису) і EP (продовжений режим) відповідно до режиму запису. При установленні запису в режимі FR виконується запис зображення найвищої якості з урахуванням часу запису на диск, що залишився.

**Етап 4** **Відтворення**

Ви маєте можливість вибрати з відображеного меню потрібний вам сюжет і відразу після цього починати відтворення.

DVD становиться із секцій, що зветься сюжетами, і субсекцій, що зветься фрагментами.

Під час запису сюжет створюється між двома крапками, у яких ви починаєте і закінчуєте запис. Фрагменти створюються автоматично, коли ви завершуйте запис на диски DVD-R/DVD-RW у режимі Video установлення формувача фрагментів на Оп. Довжина фрагмента (інтервалу між розділами) залежить від режиму запису.

**Етап 5** **Редагування записаного диска**

Редагування вмісту дисків робити легше, ніж редагування звичайних відеострічок. Відеомагнітофон підтримує безліч різних функцій редагування, що можливе тільки при використанні дисків DVD.

За допомогою простого меню редагування ви можете здійснювати різні функції редагування записаного сюжету, наприклад видалення, копіювання, перейменування, блокування і т.д.

Створення списку для відтворення (DVD-RW у режимі VR)

За допомогою цього відеомагнітофона ви можете створювати новий список для відтворення на тій же диску і редагувати його без зміни оригінального запису.

**Етап 6** **Закриття диска і відтворення на інших DVD-компонентах**

Для відтворення вашого DVD або інших DVD-компонентів може знадобитися закриття диска. Насамперед, потрібно цілком завершити редагування і операції запису, а потім закрити диск.

При використанні диска DVD-RW у режимі VR

Хоча, як правило, при прогоні диска на сумісному компоненті в режимі VR немає необхідності в закритті диска, для відтворення потрібно використовувати закритий диск.

При використанні диска DVD-RW у режимі Video

Для того, щоб одержати можливість відтворювати диск на відеомагнітофоні іншого типу, необхідно використовувати закритий диск. Після виконання закриття диска наступне редагування або запис неможливі.

При використанні диска DVD-R

Для того, щоб одержати можливість відтворювати диск на відеомагнітофоні іншого типу, необхідно зробити закриття диска. Після виконання закриття диска наступне редагування або запис неможливі.

Розпакування

Акcesуари

Перевірте наявність у комплекті постачання всіх зазначених нижче акcesуарів.



Установлення пульта дистанційного керування

За допомогою цього пульта дистанційного керування ви можете керувати деякими функціями телевізора виробництва іншої компанії. До кнопок функції керування відносяться: STANDBY/ON (режим чекання/вмикання), PROG ^ / v (програмування), VOL +/- (регулювання гучності телевізора), цифрові кнопки прямого керування, TV MUTE (приглушення звуку телевізора), INPUT SEL.(ввід).



Підготовка пульта дистанційного керування

Вставте батареї до пульта дистанційного керування

- Відкрийте кришку відсіку живлення.
- Вставте батареї AAA. Забезпечте правильне розташування з урахуванням полярності (+ і -).
- Вставте на місце кришку відсіку живлення.

У разі ненормальної роботи пульта дистанційного керування

- Перевірте полярність сухих батарейок (+ і -).
- Перевірте, чи не потекли батареї.
- Переконайтеся в тім, що датчик пульта дистанційного керування не заблокований якими-небудь перешкодами.
- Переконайтеся у відсутності поблизу якого-небудь приладу люмінесцентного освітлення.

Утилізуйте батареї відповідно до місцевих правил по захисту навколишнього середовища. Не викидайте їх у сміттєпровід.

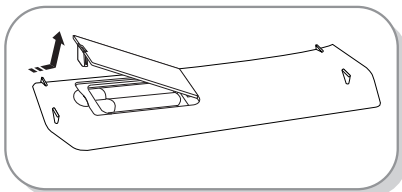

Для визначення сумісності вашого телевізора виконайте наведено нижче інструкції.

1. Увімкніть телевізор.
2. Спрямуйте пульт дистанційного керування у бік телевізора.
3. Натисніть і утримуйте кнопку **STANDBY/ON** і введіть дворозрядний код, що відповідає бренду вашого телевізора, шляхом натискання відповідних цифрових кнопок.

Контрольовані коди телевізора

ВИБРОБНИК	КНОПКА
SAMSUNG	01, 02, 03, 04, 05, 06, 07, 08, 09
AIWA	82
ANAM	10, 11, 12, 13, 14, 15, 16, 17, 18
BANG & OLUFSEN	57
BLAUPUNKT	71
BRANDT	73
BRIONVEGA	57
CGE	52
CONTINENTAL EDISON	75
DAEWOO	19, 20, 23, 24, 25, 26, 27, 28, 29, 30, 31, 32, 33, 34
EMERSON	64
FERGUSON	73
FINLUX	06, 49, 57
FORMENTI	57
FUJITSU	84
GRADIENTE	70
GRUNDIG	49, 52, 71
HITACHI	60, 72, 73, 75
IMPERIAL	52
JVC	61, 79
LG	06, 19, 20, 21, 22, 78
LOEWE	06, 69
LOEWE OPTA	06, 57
MAGNAVOX	40
METZ	57
MITSUBISHI	06, 48, 62, 65
MIVAR	52, 77
NEC	83
NEWSAN	68
NOBLEX	66
NOKIA	74
NORDMENDE	72, 73, 75
PANASONIC	53, 54, 74, 75
PHILIPS	06, 55, 56, 57
PHONOLA	06, 56, 57
PIONEER	58, 59, 73, 74
RADIOLA	06, 56
RADIOMARELLI	57
RCA	45, 46
REX	74
SABA	57, 72, 73, 74, 75
SALORA	74
SANYO	41, 42, 43, 44, 48
SCHNEIDER	06

ВИБРОБНИК	КНОПКА
SELECO	74
SHARP	36, 37, 38, 39, 48
SIEMENS	71
SINGER	57
SINUDYNE	57
SONY	35, 48
TELEAVA	73
TELEFUNKEN	67, 73, 75, 76
THOMSON	72, 73, 75
THOMSON ASIA	80, 81
TOSHIBA	47, 48, 49, 50, 51, 52
WEGA	57
YOKO	06
ZENITH	63

Результат: Якщо ваш телевізор сумісний з пультом дистанційного керування, він вимкнеться. Після цього телевізор запрограмований на роботу з вашим пультом дистанційного керування.



ПРИМІТКА

- Якщо для бренду вашого телевізора зазначено кілька кодів, по черзі пробуйте кожний з них, поки не знайдете код, що працює.
- Після заміни батарейок у пульті дистанційного керування необхідно знову установити код бренду.

Тепер ви можете керувати роботою телевізора за допомогою зазначених нижче кнопок (після натискання кнопки TV).

Кнопка	Функція
STANDBY/ON	Призначена для увімкнення і вимкнення телевізора.
INPUT SEL.	Призначена для вибору зовнішнього джерела.
VOL (+ або -)	Призначена для регулювання гучності телевізора.
PROG (^ або v)	Призначена для переключення на потрібний канал.
TV MUTE	Призначена для увімкнення і вимкнення звуку
0-9	Призначені для прямого введення номера.



ПРИМІТКА

- Деякі функції можуть діяти не на всіх телевізорах. При виникненні проблем здійснюйте пряме керування телевізором.

Лицьова панель (DVD-R135)

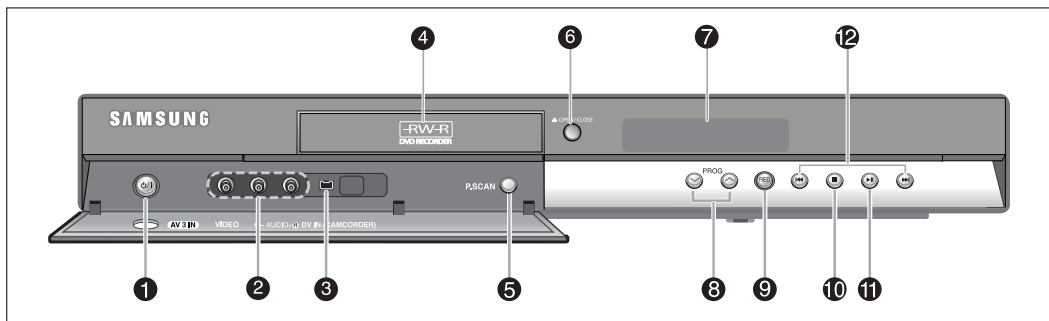

- | | |
|--|--|
| <ol style="list-style-type: none"> 1. STANDBY/ON
Увімкнення і вимкнення відеомагнітофона. 2. AV3 IN
Підключення зовнішнього устаткування. 3. DV IN
Підключення зовнішнього цифрового устаткування (наприклад, камкордера) до гнізда DV. 4. DISC TRAY
Відкривається для устаткування диска. 5. P.SCAN
Вибір режиму простої розгортки. 6. OPEN/CLOSE
Відкриває і закриває лоток для диска. | <ol style="list-style-type: none"> 7. DISPLAY
Зображуються стан відтворення, сюжет/фрагмент/час і т.д. 8. PROG (^ v)
Вибір попередньо налаштованих каналів телевізора. Те ж, що і кнопка PROG пульта дистанційного керування. 9. REC
Починається запис. 10. STOP
Припиняється відтворення диска. 11. PLAY/PAUSE
Для відтворення диску або паузи під час відтворення/запису. 12. SEARCH/SKIP
Перехід до наступного сюжету/фрагменту/треку або повернення до попереднього сюжету/фрагменту/треку. |
|--|--|

Лицьова панель (DVD-R136)

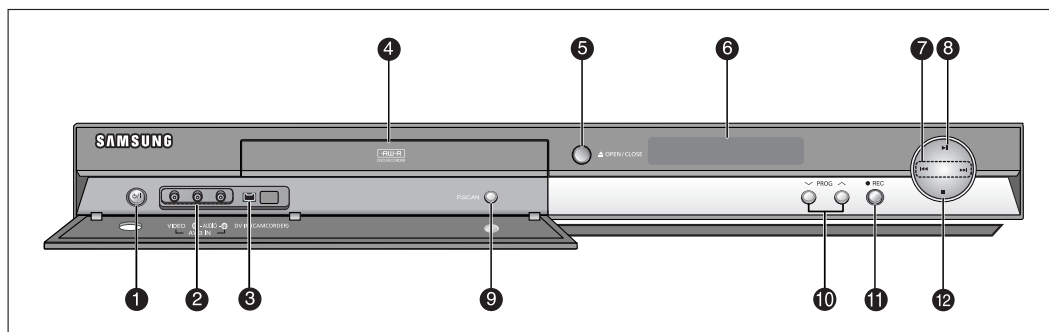

- | | |
|--|--|
| <ol style="list-style-type: none"> 1. STANDBY/ON
Увімкнення і вимкнення відеомагнітофона. 2. AV3 IN
Підключення зовнішнього устаткування. 3. DV IN
Підключення зовнішнього цифрового устаткування (наприклад, камкордера) до гнізда DV. 4. DISC TRAY
Відкривається для устаткування диска. 5. OPEN/CLOSE
Відкриває і закриває лоток для диска. 6. DISPLAY
Зображуються стан відтворення, сюжет/фрагмент/час і т.д. | <ol style="list-style-type: none"> 7. SEARCH/SKIP
Перехід до наступного сюжету/фрагменту/треку або повернення до попереднього сюжету/фрагменту/треку. 8. PLAY/PAUSE
Для відтворення диску або паузи під час відтворення/запису. 9. P.SCAN
Вибір режиму простої розгортки. 10. PROG (^ v)
Вибір попередньо налаштованих каналів телевізора. Те ж, що і кнопка PROG пульта дистанційного керування. 11. REC
Починається запис. 12. STOP
Припиняється відтворення диска. |
|--|--|

Дисплей на лицьовій панелі

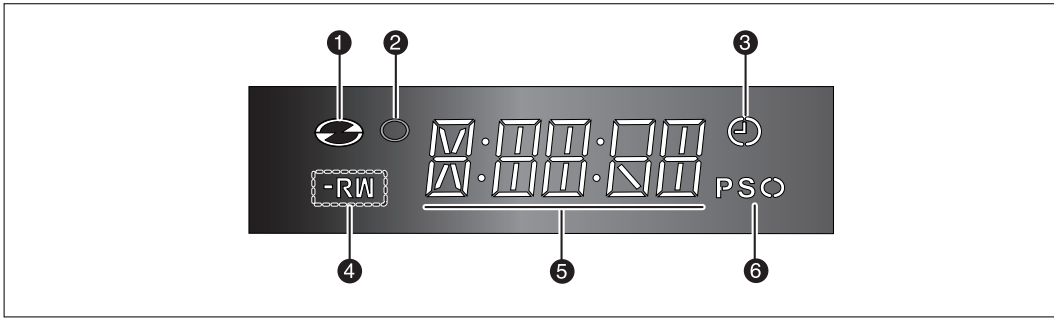

1. Світиться, коли диск завантажений.
2. Світиться в режимі запису.
3. Світиться для індикації режиму запису за таймером.
4. Світиться, коли завантажений диск DVD-R/-RW.
5. Індикатор часу/годинника/поточного стану відтворення.
6. Світиться в режимі прогресивного (порядкового) сканування.

Задня панель

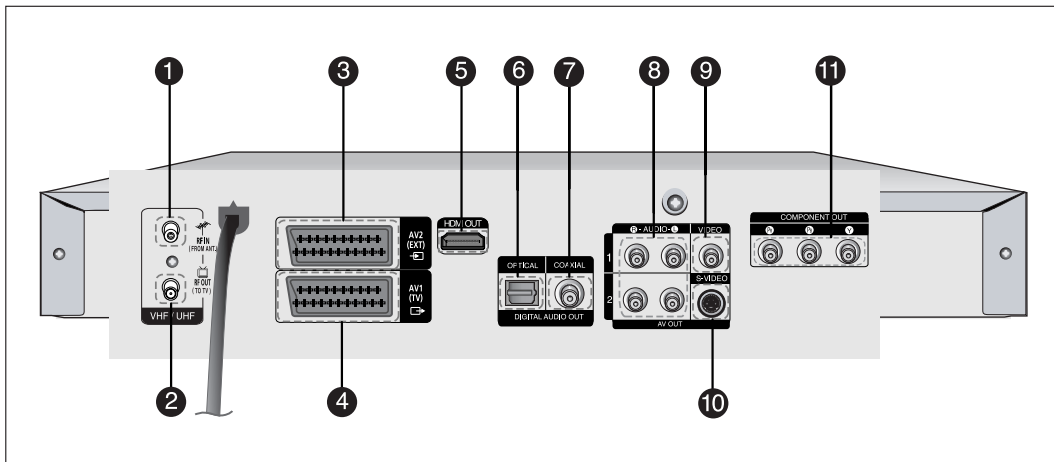

1. Вхід від повітряного рознімання
2. Вихід до рознімання телевізора
3. Гніздо типу SCART входу AV2(EXT)
4. Гніздо типу SCART виходу AV1(TV)
5. **ВИХІД HDMI**
Для приєднання виходу зовнішнього пристрою за допомогою кабелю HDMI-HDMI або кабелю HDMI-DVI.
6. **ЦИФРОВИЙ АУДІОВИХІД (ОПТИКО-ВОЛОКОННИЙ)**
Для підключення до підсилювача з гніздом цифрового оптико-волоконного аудіовходу.
7. **ЦИФРОВИЙ АУДІОВИХІД (КОАКСІАЛЬНИЙ)**
Для підключення до підсилювача з гніздом цифрового коаксіального аудіовходу.
8. **АУДІОВИХІД**
Для підключення до аудіовходу зовнішнього устаткування за допомогою аудіокабелів.
9. **ВІДЕОВИХІД**
Для підключення до входу зовнішньому устаткуванню за допомогою відеокабелю.
10. **Вихід роздільного відеосигналу**
Для підключення входу зовнішнього устаткування за допомогою кабелю S-Video (роздільного відеосигналу).
11. **ВІДЕОВИХІД КОМПОНЕНТА**
Для підключення до устаткування, що має відеовихід компонента.



ПРИМІТКА

- Через з'єднання антени не проходить вихідний сигнал DVD. Для перегляду DVD на вашому телевізорі потрібне підключення аудіо- і відеокабелів.

Елементи пульта дистанційного керування

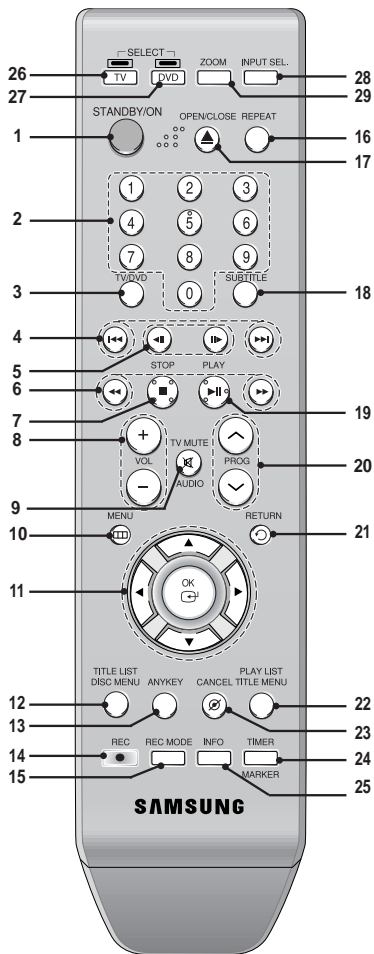

1. Кнопка **STANDBY/ON** (режим чекання/включення)
2. Цифрові кнопки 0~9
3. Кнопка **TV/DVD**
4. Кнопки зворотного/прямого прокручування
Натискайте для прокручування диска назад або вперед.
5. Кнопки покадрового перегляду назад/вперед
Натисніть для покадрового перегляду.
6. Кнопки зворотного/прямого пошуку
Натискайте для пошуку на диску назад або вперед.
7. Кнопка **STOP**(зупинки)
Натискайте для зупинки диска.
8. Кнопки **VOL** (гучність)
Для регулювання гучності.
9. Кнопка **AUDIO/TV MUTE**
Використовується для доступу до різних функцій обробки звукового сигналу на диску (режим DVD) і для вимикання звуку (режим TV)
10. Кнопка **MENU**
Відкриває меню настройки DVD-відеомагнітофона.

11. Кнопки **OK/Напрямок** (▲ / ▼ / ◀ / ▶)
12. Кнопка **TITLE LIST/DISC MENU**
Використовується для перегляду списку записів і меню диска
13. Кнопка **ANYKEY**
Використовується для перегляду стану відтвореного диска.
14. Кнопка **REC**
Призначена для виконання запису на дисках DVD-RW/-R.
15. Кнопка **REC MODE**
При натисканні відображається стан запису (XP/SL/LP/EP).
16. Кнопка **REPEAT**
Дозволяє повторити сюжет, фрагмент, трек або диск.
17. Кнопка **OPEN/CLOSE**
Для відкриття і закриття лотка для диска.
18. Кнопка **SUBTITLE**
Використовується для перемикання мови субтитрів DVD.
19. Кнопка **PLAY/PAUSE** (відтворення / пауза)
Для відтворення диску або паузи під час відтворення / запису.
20. Кнопка **PROG**
Вибирає попередньо налаштовані канали в заданому порядку. Те ж, що кнопки **PROG** на лицьовій панелі.
21. Кнопка **RETURN**
Повертає в попереднє меню.
22. Кнопка **PLAYLIST/TITLE MENU**
Використовується для повернення в меню сюжетів або для перегляду списку записаних файлів
23. Кнопка **CANCEL** (скасування)
24. Кнопка **MARKER/TIMER** (маркер/час)
Для розташування закладки у потрібному місці під час відтворення диску.
Натисніть, щоб вийти безпосередньо до меню режиму записи з таймером під час зупинки диску.
25. Кнопка **INFO**
При натисканні відображаються поточні установлення або стан диска.
26. Кнопка **TV**
Натисніть, щоб увімкнути телевізор.
27. Кнопка **DVD**
Натисніть, щоб скористатися записуючим пристроєм DVD.
28. Кнопка **INPUT SEL.**
Вибір сигналу радіотрансляції в режимі зовнішнього вводу (ввід PROG (програм), AV (аудіо/відеосигналів) або входу DV (цифрового відеозапису))
29. Кнопка **ZOOM** (масштабування)
Натисніть, щоб збільшити екран.

Підключення і настройка

У цьому розділі наведено опис різних методів підключення DVD-відеомагнітофона до інших зовнішніх компонентів і початкових установлень, що вимагаються.

Короткий огляд	16
Підключення DVD-відеомагнітофона	17
Додаткові підключення	17
Антенa + DVD-відеомагнітофон + зовнішній блок декодера + телевізор	18
Інший тип підключення кабелю відеовиходу	18
Інший тип підключення кабелю аудіовиходу	20
Приєднання HDMI/DVI до телевізора	22
Підключення до вхідного гнізда AV3 IN, DV	23

Короткий огляд

Короткий огляд, представлений у даному довіднику, надає вам обсяг інформації, достатній для початку використання відеомагнітофона.

Підключення DVD-відеомагнітофона



Додаткові підключення



Антенa + DVD-відеомагнітофон + зовнішній блок декодера + телевізор



Інший тип підключення кабелю відеовиходу



Інший тип підключення кабелю аудіовиходу



Приєднання HDMI/DVI до телевізора



Підключення до вхідного гнізда AV3 IN, DV

Підключення DVD-відеомагнітофона

Ви можете підключити ваш DVD-відеомагнітофон до телевізора за допомогою кабелю з гніздом типу "Scart", якщо на телевізорі є відповідне гніздо.

1. Підключіть радіочастотний кабель відповідно до рисунка.
2. Вставте один кінець кабелю типу "Scart" у гніздо на задній стінці DVD-відеомагнітофона.
3. Вставте другий кінець цього кабелю у відповідне рознімання на телевізорі.
4. З'єднайте DVD-відеомагнітофон з телевізором.
5. Увімкніть DVD-відеомагнітофон і телевізор.
6. Натисніть кнопку **INPUT SEL.** на пульті дистанційного керування вашим телевізором і утримуйте її до появи на екрані телевізора відеосигналу від DVD-відеомагнітофона.

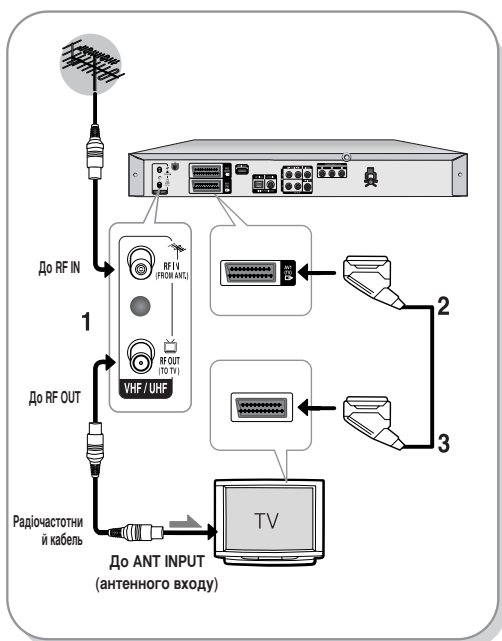

ПРИМІТКА

- По радіочастотному кабелю цього пристрою проходять тільки сигнали телевізора. Щоб переглянути сигнал, що надходить з записуючого пристрою DVD, потрібно приєднати кабель SCART або аудіо/відеокабелі.
- Режим TV
Натисніть кнопку TV/DVD на пульті дистанційного керування, після чого на світлодіодному дисплеї на лицьовій панелі з'явиться "TV" (або вимкніть DVD-відеомагнітофон).

Додаткові підключення

Ви маєте можливість підключати ваш DVD-відеомагнітофон до супутникового або цифрового тюнера.

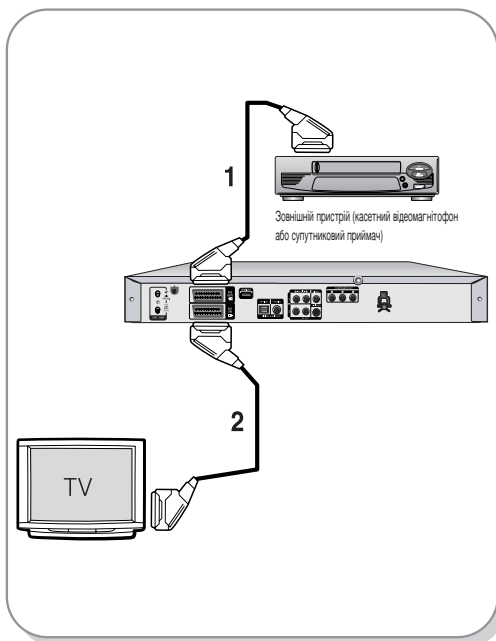

- Режим DVD

1. Підключайте рознімання AV2 DVD-відеомагнітофона і касетного відеомагнітофона/супутникового приймача або цифрового тюнера за допомогою кабелю з гніздом типу "Scart".
2. З'єднайте рознімання AV1 з розніманням SCART AV на телевізорі.
3. Увімкніть DVD-відеомагнітофон, касетний відеомагнітофон/супутниковий приймач або цифровий тюнер і телевізор.
4. Виконайте установлення вхідного режиму на AV2.

- Режим TV

1. Натисніть кнопку TV/DVD на пульті дистанційного керування, після чого на передньому світлодіодному дисплеї з'явиться "TV" (або вимкніть DVD-відеомагнітофон).
2. Ви можете приймати програми від супутникового або цифрового тюнера, що підключений до цього DVD-відеомагнітофона, навіть коли DVD-відеомагнітофон вимкнено.

Антенa + DVD-відеомагнітофон + зовнішній блок декодера + телевізор

При підключенні зовнішнього блоку декодера до DVD-відеомагнітофона ви можете записувати закодовані канали (CANAL i або прем'єрні широкомовні програми), що прийняті DVD-відеомагнітофоном через убудований TV-тюнер.

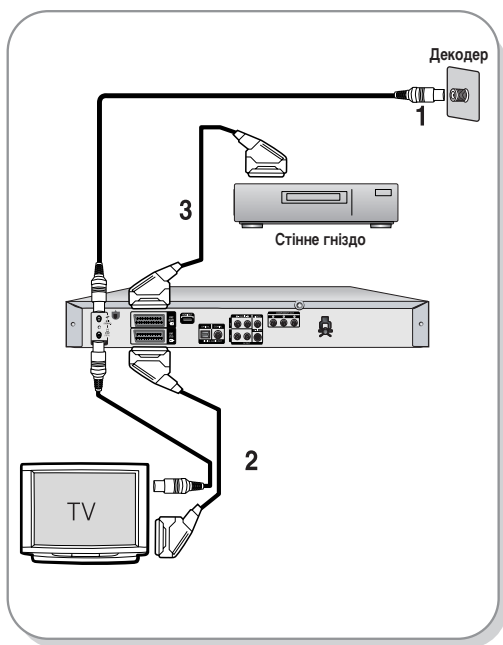

1. Підключіть радіочастотні кабелю антени відповідно до рисунка.
2. З'єднайте рознімання AV1 цього відеомагнітофона з гніздом AV типу "Scart" на телевізорі кабелем типу "Scart".
3. Підключіть рознімання AV2 до рознімання AV типу "Scart" на блоці декодера.
4. Для перегляду або запису програм по каналу PAY-TV Channel Plus (канал платного телебачення) зробіть установлення вашого DVD-відеомагнітофона на прийом каналів за допомогою індикації меню на ТВ-екрані (див. сторінку 28).

Інший тип підключення кабелю відеовиходу

Існує кілька методів виводу відеосигналу без використання кабелю типу "Scart". Виберіть одне з описаних нижче підключень відеосигналу, що вас влаштовує найбільшою мірою.

- **Варіант 1:** Підключення до вихідного гнізда Video (складений сигнал)
- **Варіант 2:** Підключення до вихідного гнізда S-Video
- **Варіант 3:** Вихідні гнізда компонента Video

Режими виходу роздільного відеосигналу (S-Video), відеосигналу компонента і прогресивної розгортки

- Вихід S-Video і відеосигналу компонента доступний тільки в тому разі, коли ваш телевізор підтримує вхід S-Video або відеовхід від компонента, відповідно. Якщо вихід S-Video або відеовихід від компонента не працює, перевірте підключення до телевізора і установлення вибору входу TV.
- У порівнянні з стандартним черезрядковим відео прогресивне розгорнення подвоює кількість рядків розгорнення, подаваних у ваш телевізор, завдяки чому забезпечується більш стійке, без мерехтінь і чітке зображення в порівнянні з черезрядковим відео. Це можливо тільки в телевізорах, що підтримують прогресивну розгортку.
- Вихід прогресивної розгортки (576p). Користувачі повинні уявляти собі, що не всі телевізори з високим розділенням цілком сумісні з цим пристроєм, і можуть мати проблеми, що, при використанні прогресивної розгортки 576, полягають у появи спотворення зображення. Користувачеві рекомендується перемкнутися на вихід "standard definition" (стандартна чіткість). У разі виникнення питань, що стосуються сумісності вашого телевізора з даною моделлю DVD-відеомагнітофона 576p, звертайтеся в наш центр обслуговування покупців.

Варіант 1: Підключення до вихідного гнізда Video (складений сигнал)

1. З'єднайте вихідне гніздо VIDEO (жовте) OUT на DVD-відеомагнітофоні з вхідним гніздом VIDEO (жовте) на вашому телевізорі (або підсилювачі AV) відеокабелем (жовтим).
 - Ви будете одержувати задоволення від зображення постійно високої якості.
2. З'єднайте вихідні гнізда AUDIO OUT на DVD-відеомагнітофоні з вхідними гніздами AUDIO IN на вашому телевізорі (або підсилювачі AV) аудіокабелями. (Див. сторінки 20-21.)

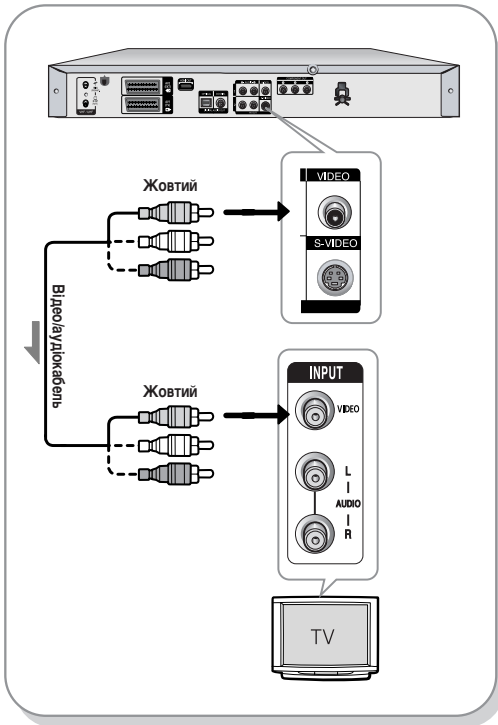

Варіант 2: Підключення до вихідного гнізда S-Video

1. З'єднайте вихідне гніздо S-VIDEO OUT на DVD-відеомагнітофоні з вхідним гніздом S-VIDEO на вашому телевізорі (або підсилювачі AV) кабелем S-Video (до комплекту постачання не входить).
2. З'єднайте вихідні гнізда AUDIO OUT на DVD-відеомагнітофоні з вхідними гніздами AUDIO IN на вашому телевізорі (або підсилювачі AV) аудіокабелями.
 - Ви будете одержувати задоволення від зображення постійно високої якості.

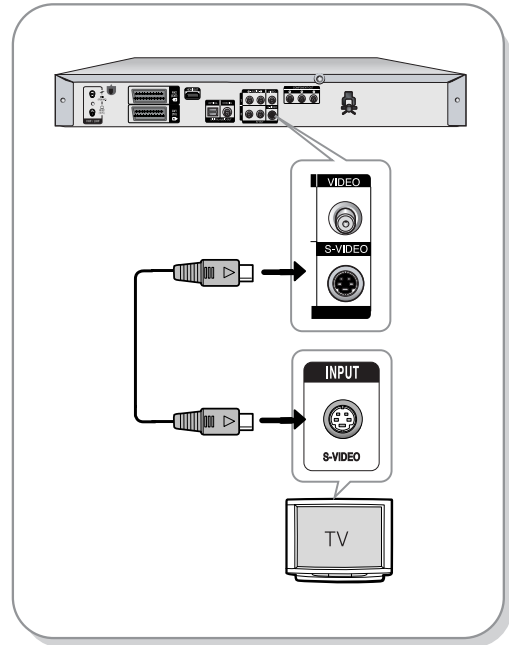

Варіант 3: Вихідні гнізда компонента Video

- З'єднайте вихідні гнізда COMPONENT OUT (Y, P_b, P_r) на DVD-відеомагнітофоні з вхідними гніздами COMPONENT IN (Y, P_b, P_r) на вашому телевізорі (або підсилювачі AV) за допомогою відеокабелю компонента (до комплекту постачання не входять).
- З'єднайте вихідні гнізда AUDIO OUT на DVD-відеомагнітофоні з вхідними гніздами AUDIO IN на вашому телевізорі (або підсилювачі AV) аудіокабелями (білий і червоний). (Див. сторінки 20-21.)
- Після приєднання див. стор. 33-35.
 - Ви будете одержувати задоволення від зображення високої якості з точним кольоровідтворенням.

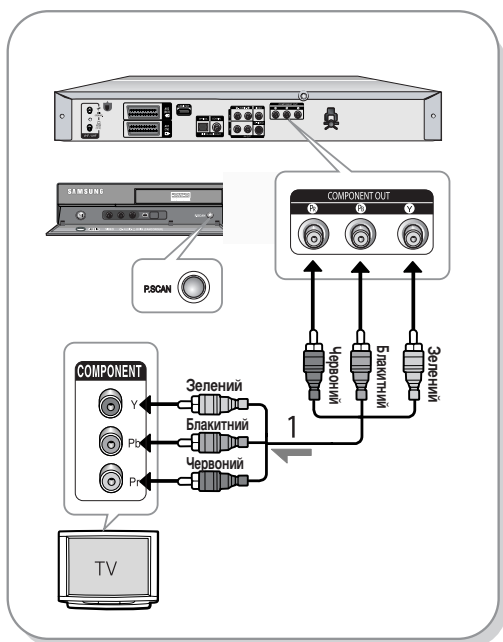

- Компонентні роз'єми не підтримують вихідний відеосигнал з розподільчою здатністю вище 576р. За розподільчої здатності 720р та 1080і записуючий пристрій DVD слід приєднати до телевізора за допомогою кабелю HDMI, що входить до комплекту. Коли HDMI приєднано, натискайте кнопку **P.SCAN** (послідовна розгортка), щоб переключатися між різними можливими розподільчими здатностями. (Див. стор. 37.)
- Переконайтеся в правильності підключення кабелю кольоровідтворення. Вихідні гнізда компонента (Y, P_b, P_r) вашого DVD-відеомагнітофона мають бути підключені до відповідних вхідних гнізд компонента на вашому телевізорі.
- Прогресивна розгортка можлива тільки за умови установлення Video Out на Компонентный (Component). (Див. сторінку 33-34.)

Інший тип підключення кабелю аудіовиходу

Існує кілька методів виводу аудіосигнала без використання кабелів типу "Scart". Виберіть одне з описаних нижче підключень аудіосигнала, що вас улаштує найбільшою мірою.

- Варіант 1:** Підключення до вашого телевізора
- Варіант 2:** Підключення до стереопідсилювача з вихідними аудіо- і відеогніздами
- Варіант 3:** Підключення аудіо- і відеопідсилювача з цифровим вихідним гніздом

Виробляється по ліцензії компанії Dolby Laboratories. "Dolby" і складається з двох D символ є торговельними знаками компанії Dolby Laboratories.

"DTS" і "DTS Digital Out" є торговельними знаками компанії DTS, Inc.

Варіант 1: Підключення до вашого телевізора

Якщо ваш телевізор обладнаний вхідними гніздами аудіо, використовуйте це з'єднання.

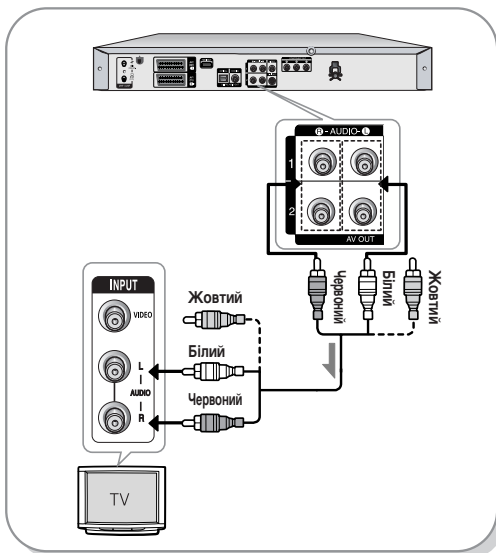

Варіант 2: Підключення до стереопідсилювача з вихідними аудіо- і відеогніздами

Якщо ваш стереопідсилювач обладнаний тільки гніздами AUDIO INPUT (L та R), використовуйте гнізда AUDIO OUT.

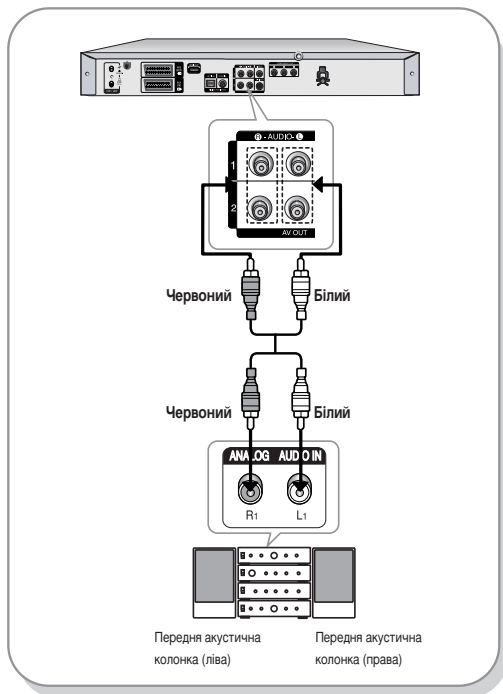

Варіант 3: Підключення аудіо- і відеопідсилювача з цифровим вихідним гніздом

Якщо ваш аудіо- і відеопідсилювач обладнаний гніздом Dolby Digital, MPEG2 або DTS, використовуйте це з'єднання. Для одержання задоволення від звуку Dolby Digital, MPEG2 або DTS потрібно настроїти установлення аудіо (див. сторінку 32-33).

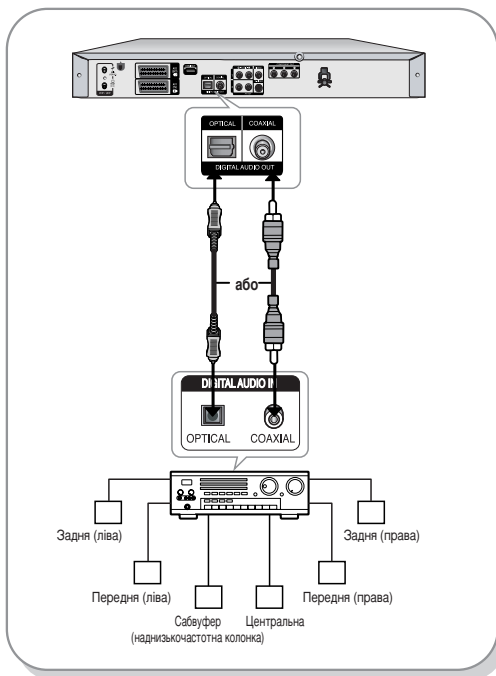

Підключення і налаштування

Приєднання HDMI/DVI до телевізора

Якщо ваш телевізор має вхід HDMI/DVI, приєднайте кабель HDMI/DVI до телевізора. Якість зображення та звуку стане значно краще.

- **Варіант 1** : Підключення до телевізора з роз'ємом HDMI
- **Варіант 2** : Підключення до телевізора з роз'ємом DVI

Варіант 1: Підключення до телевізора з роз'ємом HDMI

- За допомогою кабелю HDMI приєднайте ВИХІД HDMI на задній панелі записуючого пристрою DVD до ВХОДУ HDMI на телевізорі.
- Натискайте кнопку вибору вхідного сигналу на пульті ДК телевізора, доки сигнал HDMI від записуючого пристрою DVD не з'явиться на екрані телевізора.

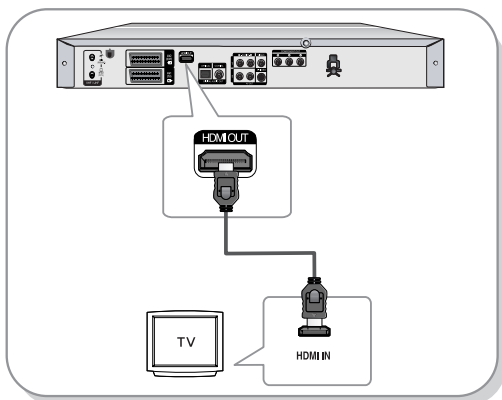

Варіант 2: Підключення до телевізора з роз'ємом DVI

- За допомогою кабелю адаптера DVI приєднайте ВИХІД HDMI на задній панелі записуючого пристрою DVD до ВХОДУ DVI на телевізорі.
- За допомогою аудіокабелів приєднайте ВИХОДИ AUDIO (червоний та білий) на задній панелі записуючого пристрою DVD до ВХОДІВ AUDIO (червоний та білий) на телевізорі. Увімкніть записуючий пристрій DVD та телевізор.
- Натискайте кнопку вибору вхідного сигналу на пульті ДК телевізора, доки сигнал DVI від записуючого пристрою DVD не з'явиться на екрані телевізора.



УВАГА

- Для перегляду з використанням сигналу HDMI встановіть цифровий аудіовихід на PCM. Див. стор. 32~33.
- В залежності від пристрою HDMI (телевізор/приймач HDMI), що використовується, аудіо може не підтримуватись. Якщо телевізор не підтримує Dolby digital/DTS, аудіовихід буде неможливий, коли цифровий вихід встановлено на Bitstream (потік бітів) або активовано DTS в меню налаштування аудіо. У такому випадку встановіть аудіовихід на PCM або вимкніть DTS.

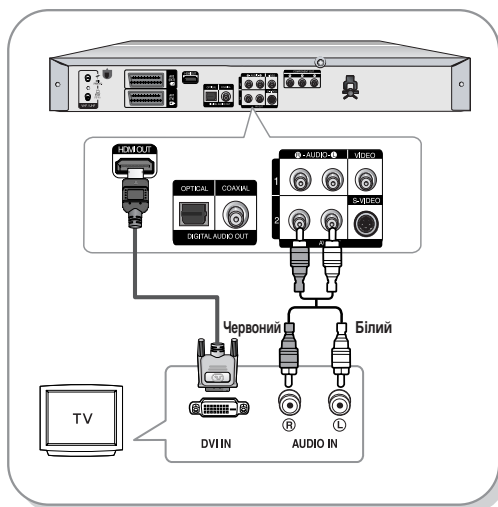

ПРИМІТКА

- Щоб змінити вихідну розподільчу здатність сигналу HDMI, див. стор. 36.

HDMI (мультимедійний інтерфейс високої чіткості)

HDMI - це інтерфейс, який забезпечує цифрову передачу відео- та аудіоданих через один з'єднувач. Оскільки HDMI базується на DVI, він повністю сумісний з DVI. Єдина відміна між HDMI та DVI зводиться до того, що HDMI підтримує мультіканальний звук.

За допомогою HDMI записуючий пристрій DVD передає цифрові відео- та аудіосигнали та забезпечує яскраве зображення на телевізорі, який обладнано входом HDMI.

Опис з'єднання HDMI

З'єднання HDMI - відеоформат зі стисненням даних та цифрових аудіоданих (LPCM або даних бітового потоку).

- Хоча у записуючому пристрої DVD використовується кабель HDMI, записуючий пристрій DVD видає на телевізор тільки чистий цифровий сигнал.
- Якщо телевізор не підтримує HDCP (широкополосний цифровий захист контенту), на екрані з'явиться "сніг".

Чому компанія Samsung використовує HDMI?

Для аналогових телевізорів потрібен аналоговий відео/аудіосигнал. Проте за відтворення DVD на телевізор подаються цифрові дані. Тому з'являється необхідність у конвертері цифрового сигналу в аналоговий (у записуючому пристрої DVD) або, навпаки, аналогового сигналу в цифровий (у телевізорі). Під час перетворення якість зображення погіршується через перешкоди та втрату сигналу. Технологія HDMI забезпечує вищу якість тому, що вона не потребує перетворення між цифровим та аналоговим сигналами та являє собою чистий цифровий сигнал від записуючого пристрою DVD до телевізора.

Що таке HDCP?

HDCP (широкополосний цифровий захист контенту) - це система захисту від копіювання контенту, що відображується через HDMI. Система забезпечує безпечний цифровий зв'язок між джерелом відеосигналу (комп'ютером, DVD тощо) та пристроєм відображення (телевізором, проектором тощо). Контент шифрується на пристрої-джерелі, щоб запобігти несанкціонованому копіюванню.

Підключення до вхідного гнізда AV3 IN, DV

Це дозволяє підключати ваш DVD-відеомагнітофон до інших зовнішніх пристроїв і переглядати або записувати їхні вихідні сигнали.

- **Варіант 1:** Підключення касетного відеомагнітофона, телевізійної абонентської приставки (ТАП), DVD-плеєра або камкордера до вхідних гнізд AV3 IN
- **Варіант 2:** Підключення DV-пристрою до вхідного гнізда DV IN

Варіант 1: Підключення касетного відеомагнітофона, телевізійної абонентської приставки (ТАП), DVD-плеєра або камкордера до вхідних гнізд AV3 IN

Підключення касетного відеомагнітофона або зовнішнього пристрою до вхідних гнізд AV3 IN DVD-відеомагнітофона. При цьому можна робити записи з підключеного пристрою (касєтний відеомагнітофон, телевізійна абонентська приставка, DVD-плеєр або камкордер).

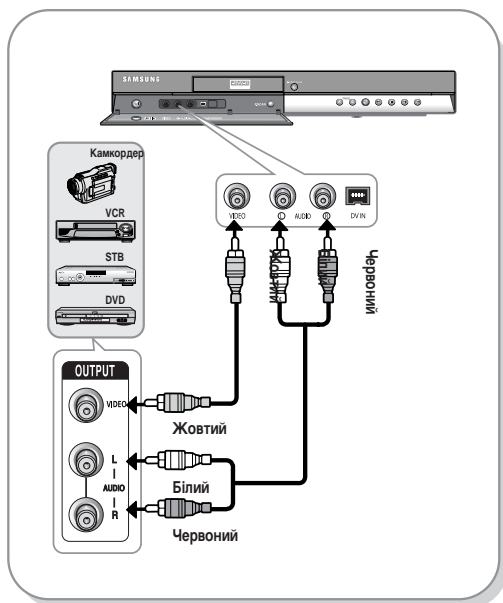

ПРИМІТКА

- Вибір AV3 IN здійснюється автоматично. Якщо не відбувається автоматичний вибір входу, натисніть кнопку **INPUT SEL.** для вибору потрібного входу.
- Запис вмісту, що захищений від копіювання, неможливий.

Варіант 2: Підключення DV-пристрою до вхідного гнізда DV IN

Якщо на вашому цифровому камкордері є вихідне гніздо DV, з'єднайте його з цифровим гніздом DV вашого DVD-відеомагнітофона.

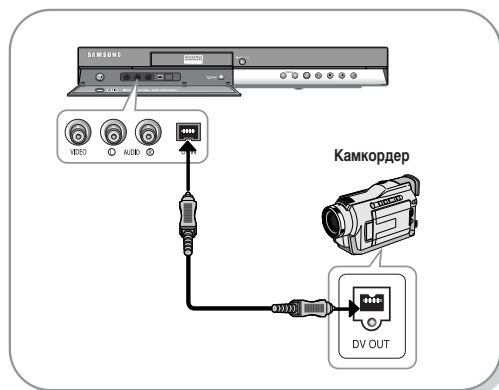

ПРИМІТКА

- Якщо не відбувається автоматичний вибір входу, натисніть кнопку **INPUT SEL.** для вибору потрібного входу.

Настройка системы

Переміщення по екранних меню	24
Підключення до мережі і автоматична настройка	25
Установлення годинника	26
Попередня настройка каналів за допомогою функції автоматичної настройки	27
Попередня настройка каналів за допомогою функції ручної настройки	28
Установка опцій мови	29
Установка часу режиму тривалого відтворення	30
Автоматичне створення фрагмента	31
Установка опцій аудіо	32
Установка опцій відеовиходу	33
Установлення простої (порядкової) розгортки	34
Скасування простої (порядкової) розгортки	35
Установка опцій зображення (Video)	35
Реєстрація DivX(R)	37
Установлення батьківського ключа	37

Переміщення по екранних меню

Екранні меню дозволяють вам відкривати або закривати різні функції вашого DVD-відеомагнітофона. Для відкриття меню і переміщення по екранних меню користуйтеся перерахованими нижче кнопками.

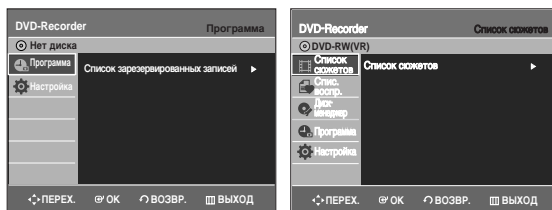

1 Кнопка MENU

Натискайте цю кнопку на пульті дистанційного керування, щоб відкрити екранне меню. Для виходу з екранного меню ще раз натисніть цю кнопку.

2 Кнопки ▲/▼, ◀/▶

Натискайте ці кнопки на пульті дистанційного керування для переміщення відбірної смуги ▲ / ▼, ◀ / ▶ з метою вибору опцій меню.

3 Кнопка OK

Натискайте цю кнопку на пульті дистанційного керування для підтвердження нових установлень.

4 Кнопка RETURN

Натискайте цю кнопку на пульті дистанційного керування для повернення до попереднього екрана MENU або для виходу з екранних меню.

Підключення до мережі і автоматична настройка

При первісному підключенні відбувається автоматична настройка вашого DVD-відеомагнітофона. Інформація про телевізійні станції і годинники зберігається в пам'яті. Процес самонастройки займає кілька хвилин, після чого ваш DVD-відеомагнітофон виявляється готовим до роботи.

1 Підключіть радіочастотний кабель відповідно до рисунка на сторінці 18. (Підключення вашого DVD-відеомагнітофона до телевізора з використанням радіочастотного кабелю та відео- і аудіокабеля).

2 Підключіть DVD-відеомагнітофон до мережі. Мерехтить "Auto" на дисплеї лицьової панелі.



3 За допомогою кнопок ▲▼ оберіть мову, потім натисніть кнопку OK.

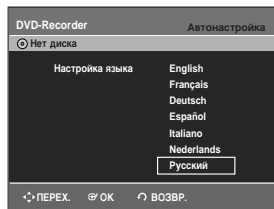

4 Натисніть кнопку OK або зачекайте кілька секунд, щоб почати автоматичне налаштування.

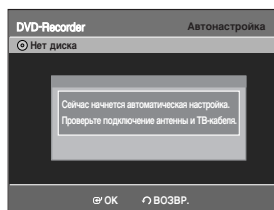

5 Почнеться автоматичне сканування каналу.

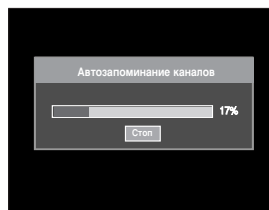

• Номера виявлених станцій автоматично зберігаються DVD-відеомагнітофоном.

6 Перевірка дати і часу.



- Якщо правильні дані, натисніть кнопку **OK**, після чого буде зроблене збереження дати і часу. Якщо ви протягом 5 секунд не натиснете кнопку **OK**, то відбудеться автоматичне збереження дати і часу.
- Якщо неправильні дані, уведіть правильні час, день, рік за допомогою кнопок (▲▼◀▶) або цифрових кнопок. Натисніть кнопку **OK** для збереження дати і часу. Зміну установлення годинника можна виконати вручну (див. сторінку 26).



ПРИМІТКА

- Після цього DVD-відеомагнітофон готовий до роботи. Функція "Підключення до мережі і автоматична настройка" уже зафіксована. Тому, якщо ви захочете змінити цю зафіксовану функцію, це можна зробити за допомогою попереднього налаштування на станції в екранному зображенні меню "Попередня настройка каналів за допомогою функції ручної настройки" (див. сторінку 28).
- Функцію Auto Setup (автоматичне налаштування) можна увімкнути, одночасно натиснувши кнопки **PROG** (∧∨) (програма) на передній панелі записуючого пристрою DVD та утримуйте їх довше 5 секунд, коли у записуючому пристрої DVD немає диску.

Установлення годинника

4 Натисніть кнопку **OK** для збереження дати і часу.

Якщо ви не натиснете кнопку **OK**, зазначені дані не збережуться.

Це меню використовується для установлення реального часу. Ви повинні встановлювати час для того, щоб робити запис за таймером.

1 Натисніть кнопку **MENU**, коли пристрій знаходиться в режимі зупинки або в режимі Нет диска (No Disc).

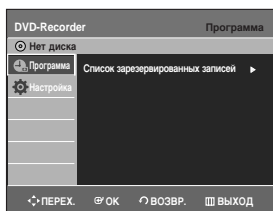

2 Натискайте кнопки **▲▼** для вибору **Настройка** (Setup), після чого натисніть кнопку **OK** або **▶**.

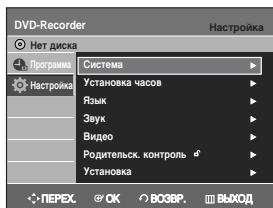

3 Натискайте кнопки **▲▼** для вибору **Установка часов** (Clock Set), після чого натисніть кнопку **OK** або **▶**.

За допомогою навігаційних кнопок (**▲▼◀▶**) введіть час, дату або рік. Для прямого введення даних годинника користуйтеся цифровими кнопками. День тижня відображається автоматично.



Попередня настройка каналів за допомогою функції автоматичної настройки

Ця можливість пристрою дозволяє вам вручну налаштувати послідовний діапазон частот тюнера DVD-відеоманітофона на антену або кабель - залежно від того, що ви вставили в гніздо Antenna In під час першого установлення.

- 1 Натисніть кнопку **MENU**, коли пристрій знаходиться в режимі зупинки або в режимі Нет диска (No Disc).

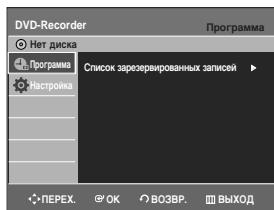

- 2 Натискайте кнопки **▲▼** для вибору **Настройка** (Setup), після чого натисніть кнопку **OK** або **▶**.

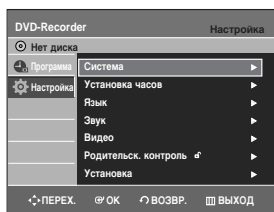

- 3 Натискайте кнопки **▲▼** для вибору **Установка** (Install), після чого натисніть кнопку **OK** або **▶**.

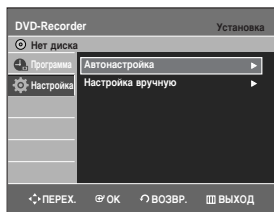

- 4 Натискайте кнопки **▲▼** для вибору **Автонастройка** (Auto Setup), після чого натисніть кнопку **OK** або **▶**. З'являється повідомлення "Ваши данные будут потеряны. Чтобы продолжить, нажмите [OK], чтобы выйти - [MENU]". Чтобы продолжить, нажмите [OK], чтобы выйти - [MENU]".

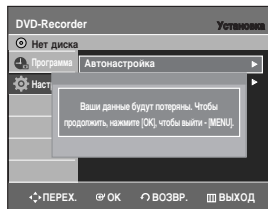

- 5 Натисніть кнопку **OK** для продовження. Якщо ви хочете вийти з цього меню, натисніть кнопку **MENU**.

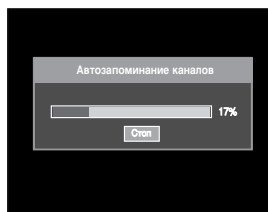

- 6 Починається сканування каналів. Для припинення дії функції автоматичного налаштування натисніть кнопку **OK**.

Попередня настройка каналів за допомогою функції ручної настройки

Ця можливість пристрою дозволяє вам вручну розширювати список попередньо налаштованих каналів тими каналами, що були упущені функцією автоматичного пошуку каналів. Ви також маєте можливість вилучити непотрібний вам канал. Ви можете запрограмувати черговість каналів.

- 1 Натисніть кнопку **MENU**, коли пристрій знаходиться в режимі зупинки або в режимі Нет диска (No Disc).

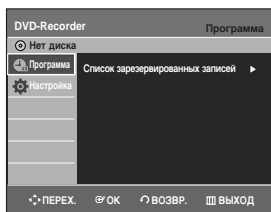

- 2 Натискайте кнопки **▲▼** для вибору **Настройка** (Setup), після чого натисніть кнопку **OK** або **▶**.

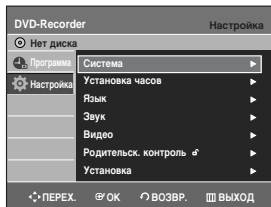

- 3 Натискайте кнопки **▲▼** для вибору **Установка** (Install), після чого натисніть кнопку **OK** або **▶**.

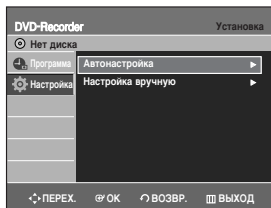

- 4 Натискайте кнопки **▲▼** для вибору **Настройка вручну** (Manual Setup), після чого натисніть кнопку **OK** або **▶**.



- 5 Натискайте кнопки **▲▼** для вибору **ПРОГР.**, яку ви хочете редагувати, вилучити або замінити, після чого натисніть кнопку **OK** або **▶**.

За допомогою кнопок **▲▼** оберіть **Правка**, **Удалить** або **Помен. местами**, потім натисніть кнопку **OK** або **▶**.

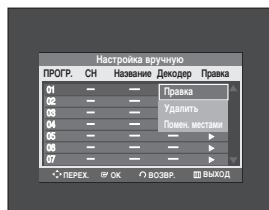

- **Правка** : Ви можете додавати або редагувати PR. Після зміни параметрів PR (CH, Название, Декодер, Т.НАСТР), оберіть **Готово** та натисніть кнопку **OK**.

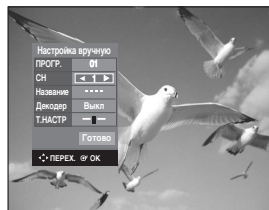

- **CH** : Настройка каналу кнопками **◀▶**.
- **Название** : На екрані відображається найменування станції, автоматично визначене по сигналу мовлення. Якщо найменування станції не визначається, ви можете відредагувати найменування кнопками **▲▼◀▶**.
- **Декодер** : У робочому режимі ви можете записувати закодовані канали за допомогою зовнішнього блоку декодера. Перед цим потрібно зробити підключення зовнішнього блоку декодера відповідно до опису, що наведено на сторінці 18.
- **Т.НАСТР** : Ви одержуєте можливість більш точної настройки частоти каналу кнопками **◀▶**.
- **Удалить** : Вилучення каналної інформації обраної програми.
- **Помен. местами** : Ви маєте можливість замінити каналну інформацію двох програм. Наприклад, якщо ви хочете замінити програми ПРОГР2 і ПРОГР5, виберіть Помен. местами на ПРОГР2, а потім натисніть **OK** на ПРОГР5.

Установка опцій мови

Якщо попередньо налаштувати мову аудіо, підзаголовка, меню дисків, екранного меню, підзаголовка DivX, вони з'являтимуться автоматично щоразу при перегляді відео. Якщо обрана мова не записується на диск, відбувається вибір попередньо записаної мови.

1 Натисніть кнопку **MENU**, коли пристрій знаходиться в режимі зупинки або в режимі Нет диска (No Disc).

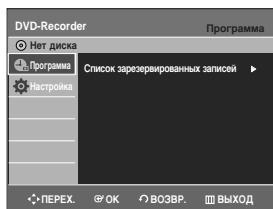

2 Натискайте кнопки **▲▼** для вибору **Настройка** (Setup), після чого натисніть кнопку **OK** або **▶**.

Не можна користуватися функціями Настройка (Setup) під час відтворення диска.

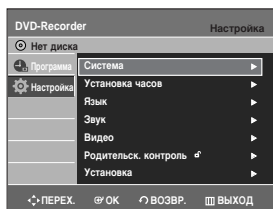

3 Натискайте кнопки **▲▼** для вибору **Язык**, після чого натисніть кнопку **OK** або **▶**.

На екрані з'являється меню настрій мови.

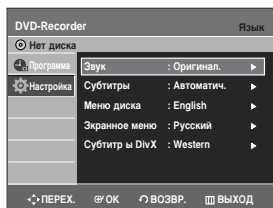

4 Натискайте кнопки **▲▼** для вибору опції потрібної мови, після чого натисніть кнопку **OK** або **▶**.

- **Звук** : мова звукового супроводу від колонок.
- **Субтитри**: мова субтитрів.
- **Меню диска** : мова меню, що утримується на диску.
- **Экранное меню** : для екрану записуючого пристрою DVD.
- **Субтитры DivX** : для екрана пристрою запису дисків DVD.

Western	Африкаанс, Баскська, Каталонська, Данська, голандська, Англійська, Фарерська, Фінська, французька, Німецька, Ісландська, Індонезійська, Італійська, Малайська, Норвезька, Португальська, Іспанська, Суахілі, Шведська
Central	Англійська, Албанська, Хорватська, Чеська, Угорська, Польська, Румунська, Сербська (латинь), Словацька and Словенська
Greek	Англійська, грецька
Cyrillic	Англійська, Азербайджанська, Білоруська, Болгарська, Казахська, Македонська, Російська, Сербська, Татарська, Українська й Узбецька.

5 Натискайте кнопки **▲▼** для вибору потрібної мови, після чого натисніть кнопку **OK** або **▶**.



ПРИМІТКА

- Для повернення в попереднє меню натисніть кнопку **RETURN** або **◀**. Для виходу з меню натисніть кнопку **MENU**.
- Обрана мова з'явиться тільки в тому разі, якщо вона підтримується на диску.
- Якщо мову підзаголовка відображено пошкодженим шрифтом, змініть підзаголовки DivX на відповідний регіон. Якщо дані дії не допоможуть, це означає, що формат не підтримується.

Установка часу режиму тривалого відтворення

Ви можете вибирати один з чотирьох режимів запису шляхом кількаразового натискання кнопки **REC MODE**.

Режим EP (тривале відтворення) є одним з чотирьох режимів запису (XP, SP, LP, EP).

У режимі тривалого відтворення за допомогою цього установлення ви маєте можливість виконувати установлення часу запису 6 або 8 годин.

- 4 Натискайте кнопки ▲▼ для вибору **Время в режиме EP** (EP Mode Time), після чого натисніть кнопку **OK** або ►.

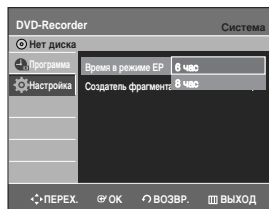

- 1 Натисніть кнопку **MENU**, коли пристрій знаходиться в режимі зупинки або в режимі Нет диска (No Disc).

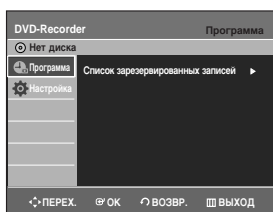

- 5 Натискайте кнопки ▲▼ для вибору потрібного часу, після чого натисніть кнопку **OK** або ►.

- 2 Натискайте кнопки ▲▼ для вибору **Настройка** (Setup), після чого натисніть кнопку **OK** або ►.

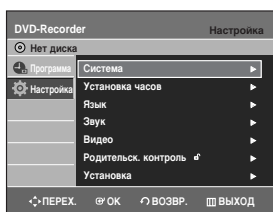

- 3 Натискайте кнопки ▲▼ для вибору **Система** (System), після чого натисніть кнопку **OK** або ►.

На екрані з'являється меню системи.

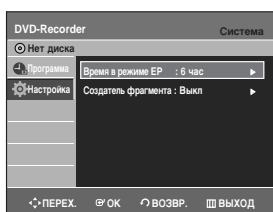

Автоматичне створення фрагмента

Диск DVD-Video містить "Заголовки" та "Розділи". Одна записана програма складатиме один заголовок. Якщо скористатися цією функцією, заголовок буде поділено на розділи



- 1 Натисніть кнопку **MENU**, коли пристрій знаходиться в режимі зупинки або в режимі Нет диска (No Disc).



- 2 Натискайте кнопки **▲▼** для вибору **Настройка** (Setup), після чого натисніть кнопку **OK** або **▶**.

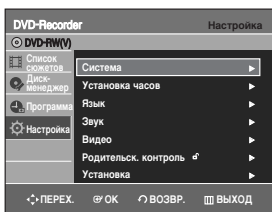

- 3 Натискайте кнопки **▲▼** для вибору **Система** (System), після чого натисніть кнопку **OK** або **▶**.
На екрані з'являється меню системи.

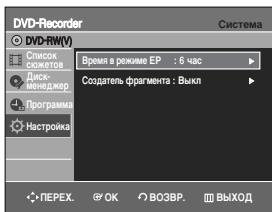

- 4 Натискайте кнопки **▲▼** для вибору **Создатель фрагмента** (Chapter Creator), після чого натисніть кнопку **OK** або **▶**.

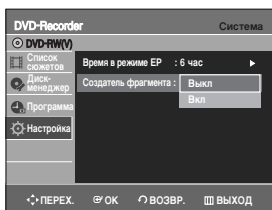

- 5 Натискайте кнопки **▲▼** для вибору **Вкл** (On) або **Выкл** (Off), після чого натисніть кнопку **OK** або **▶**.

- **Выкл** : Вибирайте цю опцію, якщо ви не хочете використовувати автоматичний формувач фрагментів.
- **Вкл** : Вибирайте цю опцію, якщо ви хочете використовувати автоматичний формувач фрагментів.

- 6 Натисніть кнопку **REC** для початку процесу запису. (Інформацію про налаштування режиму запису див. на стор. 40.)
З'являється повідомлення "Хотите создать меню фрагментов после этой записи?".

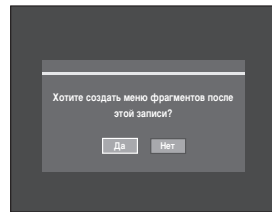

- 7 Натискайте кнопки **◀▶** для вибору **Да** (Yes), після чого натисніть кнопку **OK**.

- Новий фрагмент створюється відповідно до обраного режиму запису. Фрагмент буде мати тривалість близько 5 хвилин у режимах XP і SP і близько 15 хвилин у режимах LP і EP.

- 8 Для припинення запису натисніть кнопку **STOP**.

- 9 Для відображення обраних фрагментів закрийте диск (див. сторінку 85) і натисніть кнопку **TITLE MENU**. З'явиться меню фрагментів.

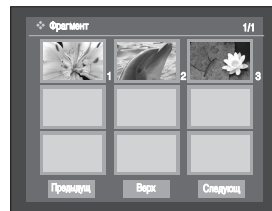

- Функція автоматичного створення фрагментів не діє під час запису за таймером або при вимкненні живлення.
- Скасувати закриття дисків DVD-R неможливо.

Установка опцій аудіо

Записуючий пристрій DVD можна під'єднати до зовнішнього підсилювача або домашнього кінотеатру. Дозволяє налаштувати аудіопристрій та звук з урахуванням аудіосистеми, яка використовується.

- 1 Натисніть кнопку **MENU**, коли пристрій знаходиться в режимі зупинки або в режимі Нет диска (No Disc).

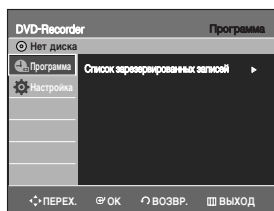

- 2 Натискайте кнопки **▲▼** для вибору **Настройка** (Setup), після чого натисніть кнопку **OK** або **▶**.

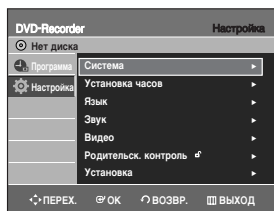

- 3 Натискайте кнопки **▲▼** для вибору **Звук** (Audio), після чого натисніть кнопку **OK** або **▶**. На екрані з'являється меню настроювання.



- 4 Натискайте кнопки **▲▼** для вибору опції, що вимагається, аудіо, після чого натисніть кнопку **OK** або **▶**.

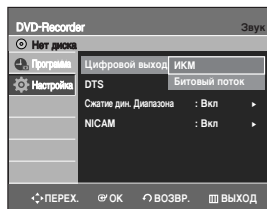

- 5 Натискайте кнопки **▲▼** для вибору пункту, що вимагається, після чого натисніть кнопку **OK** або **▶**.



ПРИМІТКА

- Для повернення в попереднє меню натисніть кнопку **RETURN** або **◀**. Для виходу з меню натисніть кнопку **MENU**.

Опції аудіо

Цифровой выход

1. **ИКМ** : Вибирайте цю опцію (імпульсно-кодова модуляція) у тих випадках, коли у вас немає апаратури, що може декодувати сигнал у форматі Dolby Digital (або MPEG-2). Коли ви відтворюєте звуковий трек, що записаний у форматі Dolby Digital (або MPEG-2), цифровий вихід перетвориться в ІКМ-стерео.
2. **Битовый поток**: Аудіовихід Dolby Digital (або MPEG-2) являє собою потік двійкових даних. Вибирайте цю опцію в тих випадках, коли ваш аудіо- і відеоприймач або аудіо- і відеопідсилювач мають декодер Dolby Digital (або MPEG-2).



ПРИМІТКА

- Установлення цифрового виходу є придатним як для аудіо у форматі Dolby Digital, так і для аудіо у форматі MPEG-2. Вихід звукового треку LPCM завжди являє собою ІКМ-сигнал. Він ніяк не пов'язаний з установленням Dolby Digital.
- Необхідно правильно вибирати цифровий вихід, оскільки в протилежному разі ви не почуєте звуковий супровід або буде чутний гучний шум.

DTS

1. **Викл** : Сигнал DTS не виводиться.
Вибирайте цю опцію в тих випадках, коли ваш аудіо- і відеоприймач або аудіо- і відеопідсилювач не мають декодера DTS.
2. **Вкл** : При відтворенні треку DTS через цифровий вихід виводиться двійниковий потік даних, що уявляє собою навколишній звук цифрового домашнього театру.
Вибирайте цю опцію тільки в тих випадках, коли ваш аудіо- і відеоприймач (або аудіо- і відеопідсилювач) мають декодер DTS.



ПРИМІТКА

- При відтворенні звукового треку, що записаний за технологією DTS, звуковий сигнал не виходить з аудіовиходу AV.

Сжатие дин. диапазона

Ця опція діє тільки у разі виявлення сигналу у форматі Dolby Digital.

1. **Вкл** : При відтворенні звукових треків фільму на невеликій гучності або від невеликих акустичних колонок система може здійснювати відповідний стиск, щоб зробити більш помітним вміст на невеликій гучності і виключити неприємні переходи на занадто велику гучність.
2. **Викл** : Ви можете насолоджуватися переглядом фільму в стандарті Динамічного діапазону (Dynamic Range).

NICAM

Програми NICAM діляться на 3 типи. NICAM стерео, NICAM моно та двомовні (передача на іншій мові). Програми NICAM завжди супроводжуються стандартною трансляцією з монозвуком, тому, вмикаючи або вимикаючи NICAM, можна обрати бажаний звук.

1. **Вкл** : Режим NICAM
2. **Викл** : Встановлюється в це положення тільки для запису стандартного монозвуку під час трансляції NICAM, якщо якість стереозвуку незадовільна через погані умови прийому.

Установка опцій відеовиходу

Ви можете одержувати задоволення від високоякісного зображення за рахунок підключення системи передачі кольору RGB або відеосигналу компонента.

- 1 Натисніть кнопку **MENU**, коли пристрій знаходиться в режимі зупинки або в режимі Нет диска (No Disc).

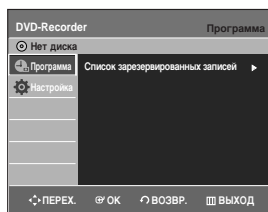

- 2 Натискайте кнопки **▲▼** для вибору **Настройка** (Setup), після чого натисніть кнопку **OK** або **▶**.

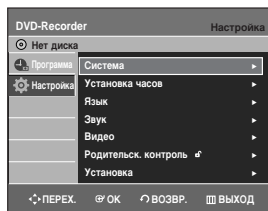

- 3 Натискайте кнопки **▲▼** для вибору **Видео** (Video), після чого натисніть кнопку **OK** або **▶**. На екрані з'являється меню налаштування відео.



4 Натискайте кнопки ▲▼ для вибору **Видеовиход** (Video Output), після чого натисніть кнопку **OK** або ►.

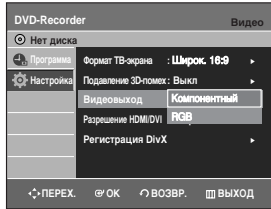

Компонентный (Component)	Вибирайте цю опцію, коли відеоманітофон підключений до телевізора з гніздом Component.
RGB	Оберіть, коли записуючий пристрій приєднано до телевізора за допомогою кабелю SCART.

5 Натискайте кнопки ▲▼ для вибору пункту, що вимагається, після чого натисніть кнопку **OK** або ►.

У режимі Component ви можете установлювати відеовихід на прогресивну (P.SCAN) або черезрядкову розгортку (див. сторінку 34-35).

Якщо кабель HDMI не підключено, доступні роз'єми відеовиходу наступні.

Гніздо відеовиходу

Вихідне гніздо		Режим установлення		Режим RGB
		Режим Компонентный		
		Режим P.SCAN вимкнений (режим черезрядкової розгортки)	Режим P.SCAN вимкнений	
Вихід Компонентный (Y, Pb, Pr)		0	0 (ТВ у режимі прогресивної розгортки)	X
AV1 "Scart"	R, G, B	X	X	0
	Складений	0	X	X
Складений відеовихід		0	X	0
Вихід S-Video		0	X	0



- За приєднаного кабелю HDMI інші виходи аудіо/відео не працюватимуть.

Установка простої (порядкової) розгортки

Якщо телевізор підтримує просту розгортку, то для одержання задоволення від перегляду натисніть кнопку **P.SCAN** на лицьовій панелі DVD-відеоманітофона.

1 Коли пристрій знаходиться в режимі зупинки, натисніть кнопку **P.SCAN** на лицьовій панелі DVD-відеоманітофона. З'явиться повідомлення "Нажми [Да] для підтвердження включення прогресивної розгортки. В противному случае нажмите [Нет]". (Нажми [Да] для підтвердження вкл прогресивної розгортки. В прот случае нажми [Нет])

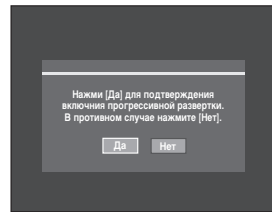

2 За допомогою кнопок ◀▶ оберіть **Да**, потім натисніть кнопку **OK**.

3 Налаштуйте телевізор на прогресивну розгортку (за допомогою пульта ДК до телевізора).



ПРИМІТКА

- За приєднаного кабелю HDMI цей екран не відобразиться.
- При використанні телевізора, що не підтримує режим простої розгортки, не натискайте кнопку **P.SCAN**. У разі натискання на екрані нічого не відобразиться.
- Установлення простої розгортки доступне тільки при установленні відеовиходу на Component.
- Якщо кнопку **P.SCAN** на передній панелі записуючого пристрою DVD натиснуто під час відтворення, на екрані з'явиться позначка заборони (Z).
- Установлення простої розгортки доступне тільки в тому разі, коли DVD-відеоманітофон знаходиться в режимі зупинки.

Скасування простої (порядкової) розгортки

- 1 Коли пристрій знаходиться в режимі зупинки, натисніть кнопку **P.SCAN** на лицьовій панелі DVD-відеомагнітофона. З'явиться повідомлення "Нажми [Да] для підтвердження включення Чересстрочная развертка и. В противном случае нажми [Нет]." (Нажми [Yes] для підтвердження включення чересстрочной развертки. В противном случае нажми [No])

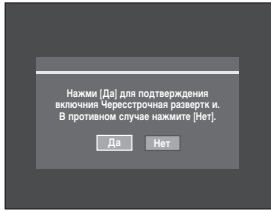

- 2 За допомогою кнопок **◀▶** оберіть **Да**, потім натисніть кнопку **OK**.
- 3 Налаштуйте телевізор на черезрядкову розгортку (за допомогою пульта ДК до телевізора).



ПРИМІТКА

- Якщо ви помилково натиснете кнопку **P.SCAN**, коли ваш телевізор не підтримує режим простої розгортки, вам доведеться анулювати режим простої розгортки. Для цього натисніть кнопку **P.SCAN** на лицьовій панелі 2 рази. Екран відновиться після загасання світлодіода **PS** на дисплеї лицьової панелі.

Установка опцій зображення (Video)

Ця функція дозволяє вам налаштувати установлення екрана телевізора.

- 1 Натисніть кнопку **MENU**, коли пристрій знаходиться в режимі зупинки або в режимі Нет диска (No Disc).

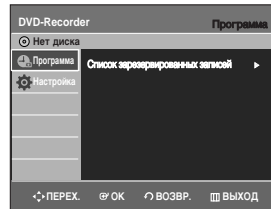

- 2 Натискайте кнопки **▲▼** для вибору **Настройка** (Setup), після чого натисніть кнопку **OK** або **▶**.

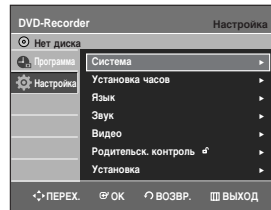

- 3 Натискайте кнопки **▲▼** для вибору **Видео** (Video), після чого натисніть кнопку **OK** або **▶**. На екрані з'являється меню настройки відео.

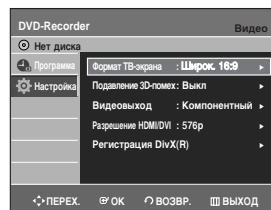

- 4 Натискайте кнопки **▲▼** для вибору опції, що вимагається, відео, після чого натисніть кнопку **OK** або **▶**.



- 5 Натискайте кнопки **▲▼** для вибору пункту, що вимагається, після чого натисніть кнопку **OK** або **▶**.



ПРИМІТКА

- Натисніть кнопку **RETURN** або **◀** для повернення в попереднє меню. Для виходу з меню натисніть кнопку **MENU**.

Опції зображення (відео)

Ця функція залежить від типу диска. Вона може не працювати з дисками деяких типів.

Формат ТВ-екрана

Залежно від типу наявного у вас телевізора ви можете захотіти відрегулювати коефіцієнт пропорційності екрана.

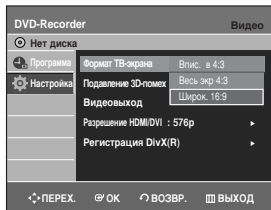

- **Впис. в 4:3** : Вибирайте цю опцію, коли ви хочете бачити екран з повним коефіцієнтом пропорційності 16:9, незважаючи на те, що коефіцієнт пропорційності екрана вашого телевізора 4:3. У верхній і нижній частинах з'являться чорні смуги.
- **Весь екр 4:3** : Вибирайте цю опцію для телевізора звичайного розміру, коли ви хочете бачити центральну частину екрана з коефіцієнтом пропорційності 16:9. (При цьому крайні ліва і права частини кадру будуть обрізані.)
- **Широк. 16:9** : Ви можете бачити на своєму широкоекранному телевізорі повний кадр при коефіцієнті пропорційності 16:9.

Подавлення 3D-помех (заглушення перешкод при зміні місця)

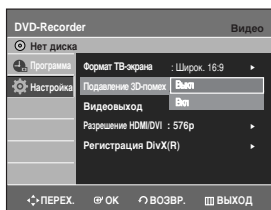

- **Викл** : Нормальний режим
- **Вкл** : За рахунок заглушення перешкод забезпечується більш чітке зображення (для запису).

Розподільча здатність HDMI/DVI

Це налаштування використовується, коли записуючий пристрій DVD підключено до пристроїв відображення (телевізора, проектора тощо) за допомогою HDMI або DVI.



- **576p** : 720 x 576
- **720p** : 1280 x 720
- **1080i** : 1920 x 1080

Вибір вихідного сигналу

- Приєднайте записуючий пристрій DVD до телевізора за допомогою кабелю HDMI або DVI. Встановіть вихідний сигнал для телевізора на HDMI.
- Коли пристрій знаходиться в режимі зупинки Stop (зупинка), натискайте кнопку **P.SCAN** (послідовна розгортка), щоб обрати розподільчу здатність вихідного сигналу HDMI у наступній послідовності:

→576p → 720p → 1080i.



ПРИМІТКА

- Послідовна розгортка активується автоматично за приєднання HDMI.
- Вихідний відео- та аудіосигнал HDMI не надходитимуть, якщо функцію послідовної розгортки не активовано.
- Щоб з'ясувати, чи підтримує телевізор послідовну розгортку, зверніться до посібника користувача до телевізора. Якщо телевізор підтримує послідовну розгортку, налаштуйте послідовну розгортку в системі меню телевізора, користуючись інструкціями в посібнику користувача.
- Якщо відеосигнал налаштовано неправильно, екран може бути заблоковано.
- Розподільча здатність для вихідного сигналу HDMI/DVI залежить від приєданого телевізора або проектора. Більш докладно дивіться посібник користувача для телевізора або проектора.
- Коли розподільча здатність змінюється, нормальне зображення може з'явитися за кілька секунд.
- Якщо розподільчу здатність вихідного сигналу HDMI налаштовано на 720p або 1080i, сигнал HDMI дає кращу якість зображення.
- Екранне відображення DivX можливе лише за налаштування 576p.

Реєстрація DivX(R)

Будь-ласка, використовуйте реєстраційний код для реєстрації даного DVD-рекордера зі збудованим жорстким диском, який використовує формат відео по запити DivX(R). Для отримання більш детальної інформації, відвідайте www.divx.com/vod

Установлення батьківського ключа

Функція батьківського ключа працює в комплексі з дисками DVD, що мають рейтинг. Ця функція допомагає вам контролювати типи дисків, що переглядає ваша родина. На диску є до 8 рівнів рейтингу.



- 1 Натисніть кнопку **MENU**, коли пристрій знаходиться в режимі зупинки або в режимі Нет диска (No Disc).

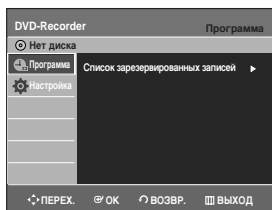

- 2 Натискайте кнопки **▲▼** для вибору **Настройка** (Setup), після чого натисніть кнопку **OK** або **▶**.

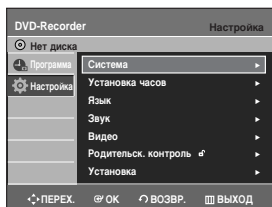

- 3 Натискайте кнопки **▲▼** для вибору **Родительск. контроль** (Parental Control), після чого натисніть кнопку **OK** або **▶**. З'явиться повідомлення "Создать пароль"

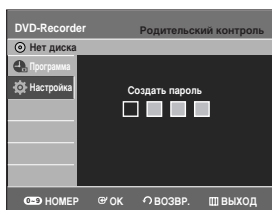

- 4 Уведіть 4-розрядний пароль за допомогою кнопок **0-9** на пульті дистанційного керування. На екрані з'явиться повідомлення "Подтвердите пароль". Ще раз уведіть ваш пароль.

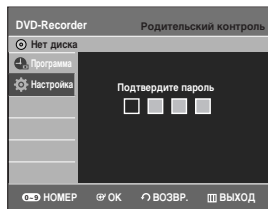

- 5 Натискайте кнопку **OK** або **▶** для вибору **Пароль** (Password).

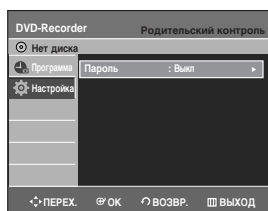

- 6 Натискайте кнопки **▲▼** для вибору **Вкл** (On) або **Выкл** (Off), після чого натисніть кнопку **OK** або **▶**.



ПРИМІТКА

- Натисніть кнопку **RETURN** або **◀** для повернення в попереднє меню. Для виходу з меню натисніть кнопку **MENU**.

Якщо ви забули ваш пароль

- 1 Витягніть диск.
- 2 Одночасно натисніть кнопки **PROG** (**^v**) (програма) на передній панелі записуючого пристрою DVD та утримуйте їх довше 5 секунд, коли у записуючому пристрої DVD немає диску. Усі параметри, в тому числі пароль, повернуться до заводських налаштувань.

Про рівень рейтингу

- 1 Натискайте кнопки ▲▼ для вибору **Рейтинг (Rating Level)**.

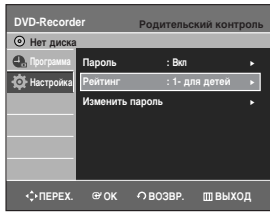

- 2 Натисніть кнопку **OK** або ►.
На екрані з'явиться рівень рейтингу.

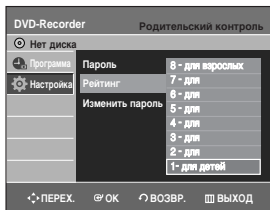

- 3 Натискайте кнопки ▲▼ для вибору рівня рейтингу, що вимагається вам, після чого натисніть кнопку **OK** або ►.
Наприклад, якщо ви вибираєте рівень до 6, то диски з рівнями 7, 8 не будуть відтворюватися. Більший номер вказує на те, що програма призначена тільки для дорослих.

Про зміну пароля

- 1 Натискайте кнопки ▲▼ для вибору **Изменить пароль**.



- 2 Натисніть кнопку **OK** або ►.
На екрані з'явиться повідомлення "Введите пароль".

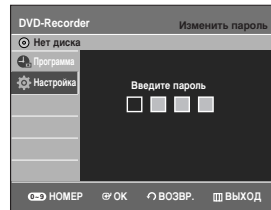

- 3 Уведіть 4-розрядний пароль за допомогою кнопок **0-9** на пульті дистанційного керування.
На екрані з'явиться повідомлення "Подтвердите пароль".
Ще раз уведіть ваш пароль.
Введіть Ваш пароль ще раз.

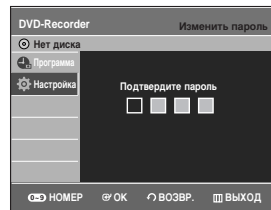

ПРИМІТКА

- Якщо ви забули свій пароль, дивіться сторінку 37.

Запис

У цьому розділі описані різні методи запису на DVD.



Перед записом.....	39
Запис поточної телевізійної програми при перегляді	41
Запис з зовнішнього устаткування при перегляді	43
Копіювання з камкордера Вхід DV	44
Виконання однокнопового запису (OTR)	45
Виконання запису за таймером.....	46
Гнучкий запис (тільки при запису за таймером)	47
Редагування списку запланованих записів.....	47
Видалення списку запланованих записів	48
Запис по стандартному списку запису за таймером	49

Перед записом

Цей пристрій може робити запис на дисках різних типів. Перед початком запису прочитайте наведено нижче інструкції і виберіть диск потрібного вам типу.

Доступні для запису диски

Цей відеомагнітофон може робити запис на наступних дисках.

DVD-RW	DVD-R
	

- Диски DVD-RW являють собою диски багаторазового перезапису.
- Диски DVD-R являють собою диски однократного запису.

Сумісність відеомагнітофонів Samsung з відеомагнітофонами інших компаній

Тип дисків	Формат запису	Записувальний пристрій	Закриття диска	Додатковий запис до відеомагнітофона Samsung
DVD-RW	Режим VR	Samsung	закритий	Недоступний для запису
		Інша компанія	не закритий	Доступний для запису
	Режим V	Samsung	закритий	Недоступний для запису
		Недоступний для запису	не закритий	Доступний для запису
DVD-R	Режим V	Samsung	закритий	Недоступний для запису
		Інша компанія	не закритий	Доступний для запису
		закритий	Недоступний для запису	
		не закритий	Недоступний для запису	



ПРИМІТКА

- Закриття диска
 - Це закриває диск DVD-R/-RW, і додатковий запис не може бути зроблений.
- Скасування закриття диска
 - Це дозволяє зробити додатковий запис на диск DVD-RW, на якому вже є запис, що виконаний на DVD-відеомагнітофоні.
 - Для диска DVD-RW, на якому було зроблено одномоментний запис (DAO) на ПК, не можна скасувати закриття запису.
 - Для диска DVD-RW, на якому був зроблений запис у режимі відео на відеомагнітофоні іншого виробника, не можна скасувати закриття запису.
 - Для диска DVD-R не можна скасувати закриття запису.

Формати запису

Оскільки номенклатура функцій залежить від типу диска, вибирайте диск, що вас влаштовує більше за інші. Після установки нового диска на екрані з'являється наступне повідомлення.

DVD-RW: Коли порожній диск вставлено вперше, з'являється повідомлення: "Диск не ініціалізований. Проініціалізувати диск?". При виборі Да (Yes) буде зроблено форматування диска в режимі VR.

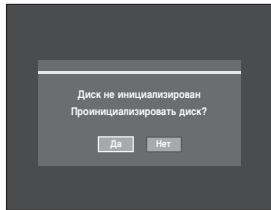

Якщо ви хочете формувати диск у режимі VR або в режимі Video керуйтеся розділом "Форматування диска" на сторінці 83-84.



DVD-R: Форматування диска не потрібно. Підтримується тільки режим запису Video.

DVD-RW (режим Video)/-R

- Після закриття дисків DVD-R і DVD-RW і при встановленому на Оп формувачі фрагментів створення фрагментів буде виконуватись автоматично. Довжина фрагмента (інтервал між фрагментами) залежить від режиму запису.
- Просте редагування (видалення сюжетів/зміна імені сюжету).

DVD-RW (режим VR)

- У цьому режимі можливе використання безлічі функцій редагування (наприклад, вилучення всього сюжету, вилучення частини сюжету і т.д.).
- Різні опції редагування з використанням створеного списку для відтворення.

Режим запису

Виберіть один з чотирьох режимів запису шляхом багаторазового натискання кнопки **REC MODE**, коли пристрій знаходиться в режимі зупинки, залежно від часу запису, що вимагається вам, і якості зображення.

Як правило, якість запису підвищується зі зменшенням часу запису. У режимі FR (гнучкий запис) здійснюється автоматична настройка на найбільш прийнятний режим запису залежно від часу, що залишається, на диску і тривалості запису за таймером. Ця функція дозволяє вибір тільки одного режиму (з режимів XP, SP, LP і EP), і ви можете використовувати цей режим для проведення запису за таймером.

Режим	Характеристика	Час запису Швидкість передачі
XP (режим високої якості)	Вибирається при необхідності одержання зображення високої якості.	Приблизно 1 година Близько 8 Мбит/с
SP (режим стандартної якості)	Вибирається для одержання запису стандартної якості.	Приблизно 2 години Близько 4 Мбит/с
LP (режим тривалого запису)	Вибирається, коли потрібна велика тривалість запису.	Приблизно 4 години Близько 2 Мбит/с
EP (продовжений режим)	Вибирається, коли потрібно ще більша тривалість запису.	Приблизно 6 годин Близько 1,2 Мбит/с Приблизно 8 годин Близько 0,8 Мбит/с
FR (гнучкий запис)	Тільки для запису за таймером, див. сторінку 46.	Приблизно 60-480 хвилин. Близько 0,8-8 Мбит/с.

Недоступне для запису відео

Запис захищеного від копіювання відео на цьому DVD-відеомагнітофоні неможливий. При надходженні до DVD-відеомагнітофона під час запису сигналу захисту від копіювання процес копіювання припиняється, і на екрані з'являється наступне повідомлення.

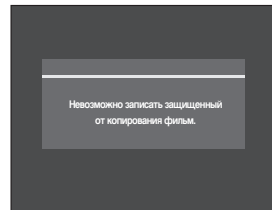

Інформація про сигнали контролю копіювання

У телевізійних передачах, що містять сигнали контролю копіювання, може бути один з трьох наступних сигналів: Copy-Free (необмежене копіювання), Copy-Once (однократне копіювання) і Copy-Never (копіювання заборонено). Якщо ви хочете записати програму типу Copy-Once, користуйтеся диском DSD-RW с CPRM у режимі VR.

Носій \ Тип сигналу	Copy-Free	Copy-Once	Copy-Never
DVD-RW	○	-	-
DVD-RW с CPRM			
у режимі VR	○	○*	-
у режимі Video	○		-
DVD-R	○		-

* Якщо програма "Copy-Once" була записана, те повторний її запис неможливий.

- Захист вмісту доступного для запису носія (CPRM)

CPRM - це механізм зв'язку запису з носієм, на якому він записаний. Він підтримується деякими DVD-відеомагнітофонами, але лише деякими DVD-плеєрами. Кожен чистий доступний для запису диск DVD має унікальний 64-бітний ідентифікатор носія, що нанесений на BCA. Під час запису на диск захищеного вмісту воно може бути закодовано 56-розрядним криптомеричним шифром 32 з ідентифікатора носія. Під час відтворення ідентифікатор зчитується з BCA і використовується для генерування ключа кодування вмісту диска. Якщо вміст диска скопійований на інший носій, ідентифікатор буде відсутній або буде помилковим, у результаті чого розшифровка даних виявиться неможливою.

Про кнопку INFO (інформація)

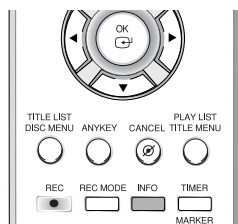

Функція INFO дозволяє вам візуально контролювати поточний стан і зміну стану відтворення і запису. Зміст відображуваного екрана залежить від типу і стану диска.

Перевірка доступного простору диска (Інформація про диск)

Під час проведення запису на використаний раніше диск необхідно переконатися в наявності на ньому достатнього для запису простору. При використанні дисків DVD-RW у вас є можливість звільнити простір диска шляхом вилучення сюжетів.

- Натисніть кнопку **INFO**.
На екрані з'являється вікно інформації про диск. Пункти на дисплеї можуть бути різними - залежно від типу диска і формату запису.

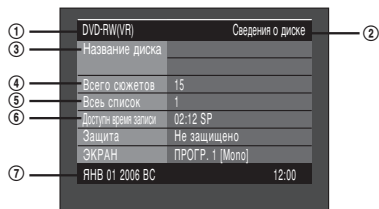

1. Тип диска
2. Поточна інформація про диск
3. Ім'я диска
4. Усього сюжетів: Загальна кількість сюжетів
5. Усього для відтворення: Загальна кількість файлів для відтворення
6. Доступний час запису: Максимально можлива тривалість запису в кожному режимі запису (приблизно)
7. Дата: Поточна дата і час

Запис поточної телевізійної програми при перегляді



Перед початком запису

Переконайтеся в тім, що на диску є достатній доступний для запису простір. Виконайте установлення режиму запису.

1 Натисніть кнопку **OPEN/CLOSE** і вставте записуваний диск у лоток для диска.

2 Натисніть кнопку **OPEN/CLOSE**, щоб закрити лоток для диска.

Дочекайтеся зникнення "LOAD" з дисплея на лицьовій панелі.

Якщо використовується диск DVD-RW, що раніше не використовувався, то насамперед з'явиться повідомлення про те, що диск не ініціалізований з питанням про те, чи необхідна ініціалізація (див. сторінку 40).

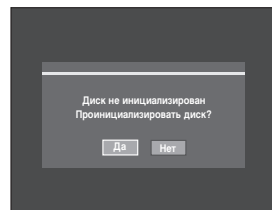

3 Натисніть кнопку **PROG** (☺/☹) або цифрові кнопки (0 ~ 9) для вибору поточної програми, що ви хочете записати.

- 4** Кілька разів натисніть кнопку **REC MODE** (або натисніть кнопку **REC MODE**, а потім кнопку **▲▼**), щоб вибрати швидкість (якість) запису.

→ **SP** → **LP** → **EP** → **XP** →



- 5** Натисніть кнопку **REC**. Спочатку на екрані з'являється інформація про канал, а потім починається запис. На передній панелі відображається піктограма REC (O).



Для візуального контролю поточного стану диска і ходу запису натисніть кнопку **INFO**, і з'явиться інформація про диск.

DVD-RW(VR)		Сведения о диске	
Название диска			
Всего сюжетов	16		
Всё список	1		
Доступная запись	02:12 SP		
Защита	Не защищено		
ЭКРАН	ПРОТР. 1 [Mono]		
ЯНВ 01 2006 BC		12:00	

Ще раз натисніть кнопку **INFO** для візуального контролю інформації про хід запису.

DVD-RW(VR)		Сведения о записи	
Название	JAN 01/2006 12:00 PR1		
Записываемый сюжет	16		
Время создания	ЯНВ 01/2006 12:00		
Время записи	00:00:07		
ЯНВ 01 2006 BC		12:00	

Зупинка запису

Щоб закінчити поточний запис, натисніть кнопку **STOP**.

- При використанні дисків DVD-RW/DVD-R на екрані з'являється повідомлення "Обновляю информацию о диске. ПОАО Ждите." (Відновлення інформації про диск. Трохи почекайте.)



ПРИМІТКА

- Ви можете під час запису змінити режим запису і Програму.
- Коли на диску не залишається вільного для запису простору, запис автоматично припиняється.
- На диск можна записати до 99 сюжетів.
- У разі вибору захищеного від копіювання зображення, запис автоматично припиняється.
- Перед початком запису на дисках DVD-RW їх необхідно отформатувати. Більшість нових дисків надходять у продаж не отформатованими.
- Не використовуйте в цьому пристрої авторські диски DVD-R.

Запис з зовнішнього устаткування при перегляді



Перед початком запису

Переконайтеся в наявності на диску достатнього для запису простору. Виконайте установаження режиму запису.

1 Натисніть кнопку **OPEN/CLOSE** і помістіть доступний для запису диск у лоток для диска.

2 Натисніть кнопку **OPEN/CLOSE**, щоб закрити лоток для диска.
Дочекайтеся зникнення "LOAD" з дисплея на лицьовій панелі.
Якщо використовується диск DVD-RW, що раніше не використовувався, з'явиться повідомлення з питанням, чи необхідно в першу чергу ініціалізувати диск (див. сторінку 40).

3 Натисніть кнопку **INPUT SEL.** для вибору джерела вводу відповідно до підключення, що ви зробили.
Зображення на дисплеї лицьової панелі змінюється в наступній послідовності:

→ **Номер програми** → AV1 → AV2 → AV3 → DV

Якщо ви підключили цифровий камкордер, натисніть кнопку **INPUT SEL.** для вибору DV. (Див. сторінку 44.)

4 Кілька разів натисніть кнопку **REC MODE** (або натисніть кнопку **REC MODE**, а потім кнопку **▲▼**), щоб вибрати швидкість (якість) запису.

→ **SP** → LP → EP → XP

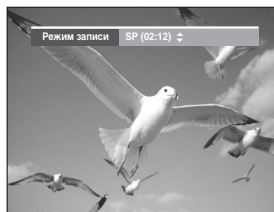

5 Натисніть кнопку **REC.**

Введення паузи під час запису

Для того, щоб зробити паузу під час запису, натисніть кнопку **PLAY/PAUSE** (⏮).

- Для поновлення запису ще раз натисніть кнопку **PLAY/PAUSE** (⏮).
- Під час паузи ви можете перемикаєти канали натисканням кнопок **PROG.** (⏪/⏩).

Зупинка запису

Щоб закінчити поточний запис, натисніть кнопку **STOP.**

- При використанні дисків DVD-RW/DVD-R на екрані з'являється повідомлення "Обновляю інформацію о диске. ПОАО Ждите." (Відновлення інформації про диск. Трохи почекайте.)



ПРИМІТКА

- Змінити режим запису під час запису або паузи неможливо
- Коли на диску не залишається вільного для запису простору, запис автоматично припиняється.
- На диск можна записати до 99 сюжетів.
- У разі вибору захищеного від копіювання зображення, запис автоматично припиняється.
- Перед початком запису на дисках DVD-RW їх необхідно отформатувати. Більшість нових дисків надходять у продаж не отформатованими.
- Не використовуйте в цьому пристрої авторські диски DVD-R.

Копіювання з камкордера Вхід DV

Ви можете керувати камкордером за допомогою інтерфейсу IEEE1394 (DV).



Перед початком

Переконайтеся в наявності на диску достатнього для запису простору. Установіть режим запису.

1 Натисніть кнопку **OPEN/CLOSE** і помістіть доступний для запису диск у лоток для диска.

2 Натисніть кнопку **OPEN/CLOSE**, щоб закрити лоток для диска.
Дочекайтеся зникнення "LOAD" з дисплея на лицьовій панелі.
Якщо використовується диск DVD-RW, що раніше не використовувався, з'явиться повідомлення з питанням, чи необхідно в першу чергу ініціалізувати диск (див. сторінку 40).

3 Кілька разів натисніть кнопку **REC MODE** (або натисніть кнопку **REC MODE**, а потім кнопку **▲▼**), щоб вибрати швидкість (якість) запису.

→ SP → LP → EP → XP

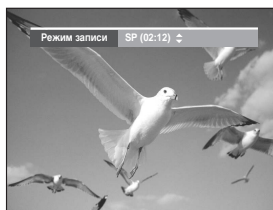

4 Натисніть кнопку **INPUT SEL.** для вибору DV.

Якщо ви встановили вхід на DV, у верхній частині екрана з'явиться меню відтворення/запису, що дозволяє керувати роботою камкордера.



5 Щоб почати відтворення з відеокамери та знайти місце початку копіювання, оберіть піктограму відтворення (▶) у верхній частині екрана за допомогою кнопок ◀▶ та натисніть кнопку **OK**.

6 Щоб почати запис, оберіть піктограму запису (●) у верхній частині екрана за допомогою кнопок ◀▶ та натисніть кнопку **OK**.

Щоб почати запис, можна також скористатися кнопкою **REC** (запис) на пульті ДК. Якщо відеокамера знаходиться в режимі стоп, кнопка **REC** (запис) не працюватиме).

Зупинка запису

Щоб закінчити поточний запис, натисніть кнопку **STOP**.

- При використанні дисків DVD-RW/DVD-R на екрані з'являється повідомлення "Обновляю інформацію о диске. ПОАО Ждите." (Відновлення інформації про диск. Трохи почекайте.)



ПРИМІТКА

- Ви можете під час запису змінити режим запису і Програму.
- Коли на диску не залишається вільного для запису простору, запис автоматично припиняється.
- На диск можна записати до 99 сюжетів.
- У разі вибору захищеного від копіювання зображення, запис автоматично припиняється.
- Перед початком запису на дисках DVD-RW їх необхідно отформатувати. Більшість нових дисків надходять у продаж не отформатованими.
- Не використовуйте в цьому пристрої авторські диски DVD-R.
- Якщо відеокамеру приєднано за допомогою гнізда DV, автоматично з'явиться відповідне меню керування. Щоб одержати доступ до керування з екрана, натисніть кнопку ◀ або ▶.

Виконання однокнопкового запису (OTR)

Можна налаштувати записуючий пристрій DVD для запису впродовж певних проміжків часу, натискаючи кнопку **REC** кілька разів.



1 Якщо ви хочете записувати телевізійний канал, натискайте кнопку **PROG** (⊙/⊙) або цифрові кнопки для вибору каналу, що вимагається.

Якщо ви хочете робити запис через підключений зовнішній компонент, натисніть кнопку **INPUT SEL.** для вибору відповідного зовнішнього входу (**AV1**, **AV2**, **AV3** або **DV**).

- ТЕЛЕВІЗІЙНА ПРОГРАМА: 1 - 99.

2 Для пуску запису натисніть кнопку **REC**.

3 Для установлення часу запису, що вимагається, кілька разів натискайте кнопку **REC**.

→ 0:30 → 1:00 → ... 4:00 → 5:00 → ... 9:00 → нормальний



ПРИМІТКА

- Лічильник часу зменшуватиметься в хвиликах від 9:00 до 0:00, потім записуючий пристрій DVD зупинить запис та вимкнеться.

Для здійснення візуального контролю поточного стану диска і ходу запису натисніть кнопку **INFO**, і на екрані з'явиться інформація про диск.

DVD-RW(VR)		Сведения о диске	
Название диска			
Всего сюжетов	16		
Всех списков	1		
Доступи время записи	02:12 SP		
Защита	Не защищено		
ЭКРАН	ПРОГР. 1 (Моно)		
ЯНВ 01 2006 BC		12:00	

Ще раз натисніть кнопку **INFO**.

Після цього ви можете стежити за інформацією про записуваний сюжет.

DVD-RW(VR)		Сведения о записи	
Название	JAN 01 2006 12:00 PR1		
Записываемый сюжет	16		
Время создания	ЯНВ 01 2006 12:00		
Время записи	00:00:07		
ЯНВ 01 2006 BC		12:00	

Зупинка запису

Натисніть кнопку **STOP**. З'являється повідомлення: "Чтобы отменить запись по таймеру, снова нажмите кнопку Stop."

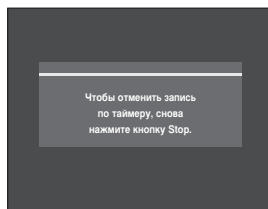

Для припинення запису натисніть кнопку **STOP** ще раз.

Виконання запису за таймером

Перед початком запису

1. Перевірте підключення антенного кабелю.
2. Перевірте залишок часу запису на диску.
3. Перевірте правильність установлення дати і часу.
Перед тим, як почати запис за таймером, переконайтесь в правильності установлення годинника. (див. сторінку 26)



- 1 Коли пристрій знаходиться в режимі зупинки, натисніть кнопку **TIMER**.



Використання кнопки MENU

- Коли пристрій знаходиться в режимі зупинки, натисніть кнопку **MENU**.
- За допомогою кнопок **▲▼** оберіть **Программа** (програма), потім натисніть кнопку **OK** або **▶**.

- 2 Двічі натисніть кнопку **OK** або **▶**.
 - З'явиться екран Запис за таймером (Timer Recording).

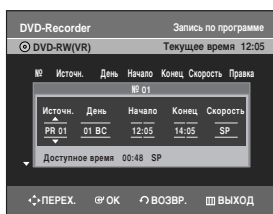

- 3 Виконайте установлення опції запису за таймером.

- Заповніть пункти введення за допомогою кнопок стрілок і цифрових кнопок.
 - ◀▶ : Переміщення в попередній/наступний пункт.
 - ▲▼, 0-9: Установлення значення.

- **Источн (Source)** : Джерело відеовводу ("AV1", "AV2", "AV3") або канал телевізійного трансляції, з якого ви хочете здійснювати запис за таймером.

- **День (Day)**: Функція запису за таймером дозволяє встановлювати час запису в межах одного місяця. Виконайте установлення дня запису (день/місяць).

01 BC	Ежедн.
02 ПН	ПН-СБ
03 ВТ	ПН-ПТ
04 СР	W-СБ
⋮	⋮
31 ВТ	W-BC

- **Начало/Конец** : Час початку і закінчення запису за таймером.

- **Скорость (Speed)** :

- **FR** (гнучкий запис): Вибирається, коли ви хочете автоматично встановлювати якість відео. В режимі FR найбільш придатний режим запису налаштується автоматично в залежності від залишку часу на диску та тривалості запису, встановленої на таймері. Ця функція встановлюється лише в режимах XP, SP, LP та EP, і цей режим можна використати для запису з таймером.
- **XP** (висока якість): Вибирається, коли якість відео має істотне значення. (Приблизно 1 година).
- **SP** (стандартна якість): Вибирається для запису зі стандартною якістю. (Приблизно 2 години).
- **LP** (низька якість): Вибирається, коли потрібна велика тривалість запису. (Приблизно 4 години).
- **EP** (продовжена): Вибирається, коли потрібно ще більша тривалість запису. (Приблизно 6 або 8 годин).



ПРИМІТКА

- При здійсненні запису в режимі EP на диск DVD-RW(V)/-R запис може тривати менш 6 або 8 годин, оскільки в пристрої використовується система кодування VBR (перемінний потік даних). Наприклад, коли ви записуєте програму з великою кількістю дій, вона використовує більшу високу бітову швидкість передачі даних, що, у свою чергу, займає більший простір диска.



4 Натисніть кнопку ОК.

Якщо установлення таймера накладаються одне на інше
Запис програм виробляється відповідно до черговості. Якщо встановлюється запис за таймером першої програми, а потім знову встановлюється запис за таймером другої програми і відбувається накладення часу запису програм, на екрані з'являється наступне повідомлення: "Це установлення є ідентичним першому" (This setting is identical with 1). Це повідомлення вказує на те, що перша програма має пріоритет. Запис другої програми починається після завершення запису першої програми.

Для виходу без збереження поточного установлення натисніть кнопку **MENU**.

Для повернення в попереднє меню натисніть кнопку **RETURN**, якщо ви не хочете встановлювати запис за таймером.

5 Для припинення дії установлення запису за таймером вимкніть живлення. Після увімкнення живлення функція запису за таймером не буде активізуватися.

- На лицьовій панелі з'явиться . Це означає, що запис за таймером реєструється.
- Якщо диск не усталений, мерехтить .



ПРИМІТКА

- Час запису за таймером може відрізнитися від встановленого часу залежно від стану диска і загального стану запису за таймером (наприклад, накладення часу запису один на одного, або коли попередній запис закінчується не більш ніж за 2 хвилини до часу початку наступного запису).
- Ви можете робити запис за таймером до 12 програм.

Гнучкий запис (тільки при запису за таймером)



У режимі гнучкого запису оптимальний режим запису налаштовується автоматично відповідно до залишку часу на диску і тривалості запису за таймером. Ця функція вибирає тільки один з режимів XP, SP, LP і EP, і ви можете використовувати цей режим для запису за таймером.

Настройка запису в гнучкому режимі таке ж, як для запису за таймером. При настройці режиму по кроку 3 виконайте установлення режиму гнучкого запису (FR Mode). (див. сторінку 46).

Редагування списку запланованих записів

При редагуванні списку записів за таймером виконуйте наведено нижче вказівки.



1 Коли пристрій знаходиться в режимі зупинки, натисніть кнопку **TIMER**.



Використання кнопки **MENU**

- Коли пристрій знаходиться в режимі зупинки, натисніть кнопку **MENU**.
- За допомогою кнопок **▲▼** оберіть **Програма** (програма), потім натисніть кнопку **OK** або **▶**.

2 Натисніть кнопку **OK** або **▶**.

3 Натискайте кнопки **▲▼** для вибору номера запису за таймером, що ви хочете редагувати, після чого натисніть кнопку **OK** або **▶**.

- Відображаються пункти **Правка** (Edit) і **Удалить** (Delete).



- 4** Натискайте кнопки ▲▼ для вибору **Правка** (Edit), після чого натисніть кнопку **OK** або ►.
- Відображається список записів за таймером. Відредагуйте пункти, що ви хочете модифікувати. Додаткова інформація про список записів за таймером приведена в розділі (Виконання записів за таймером).

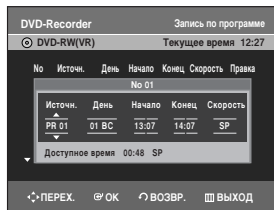

- 5** Натисніть кнопку **OK** для підтвердження відредагованого устанoвлення.

- 6** Після завершення операції натисніть кнопку **MENU**. Екран меню зникне.

- 3** Натискайте кнопки ▲▼ для вибору номера запису за таймером, який ви хочете вилучити, після чого натисніть кнопку **OK** або ►.
- Відображаються пункти **Правка** (Edit) і **Удалить** (Delete).



- 4** Натискайте кнопки ▲▼ для вибору **Удалить** (Delete), після чого натисніть кнопку **OK** або ►.

- У повідомленні про підтвердження вилучення вам буде запропоноване "Удалить '№ 01' ?"



- 5** Натискайте кнопки ◀▶ для вибору **Да** (Yes), після чого натисніть кнопку **OK**.
- Обраний пункт буде вилучений зі списку.

- 6** Після завершення операції натисніть кнопку **MENU**. Екран меню зникне.

Видалення списку запланованих записів

При вилученні пунктів зі списку запланованих записів виконуйте наведено нижче інструкції.



- 1** Коли пристрій знаходиться в режимі зупинки, натисніть кнопку **TIMER**.

Використання кнопки MENU

- Коли пристрій знаходиться в режимі зупинки, натисніть кнопку **MENU**.
- За допомогою кнопок ▲▼ оберіть **Программа** (програма), потім натисніть кнопку **OK** або ►.

- 2** Натисніть кнопку **OK** або ►.

Запис по стандартному списку запису за таймером

Якщо час пуску відповідно до списку запланованих записів настає у той момент, коли пристрій вимкнута, виконується автоматичне вимкнення пристрою і починається запис.

- 1 Коли виконується запланований запис, на екрані телевізора програма, що записується, не відображається.
 - Якщо ви хочете дивитися по телевізору програму, що записується, натисніть кнопку **TV/DVD**.
 - Якщо ви не хочете дивитися по телевізорі програму, що записується, ще раз натисніть кнопку **TV/DVD**.



ПРИМІТКА

- Примітка: функція працює лише за приєднання СКАРТ.

Припинення запису

Натисніть кнопку **STOP**. З'являється повідомлення: "Чтобы отменить запись по таймеру, снова нажмите кнопку Stop."

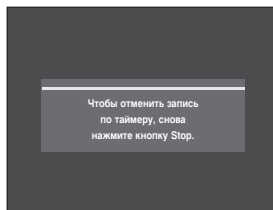

Для припинення запису натисніть кнопку **STOP** ще раз.



ПРИМІТКА

- Якщо на диску недостатньо доступного для запису простору або якщо під час запису надходить сигнал захисту від копіювання, запис припиняється.

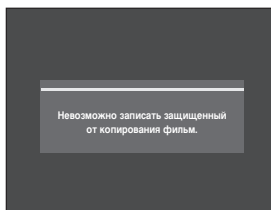

- Якщо на диску немає вільного простору або якщо диск є недоступним для запису, функція запису не активізується. (Ви зможете зробити запис після заміни диска.)

Відтворення

У цьому розділі наведено опис базових функцій відтворення, а також відтворення за типом диска.



Стерео

PAL

Система телевізійної трансляції у Великобританії, Франції, Німеччині і т.д.



DivX



MP3

Перед відтворенням	50
Відтворення диска	51
Відтворення аудіо CD/MP3	60
Відтворення кадру	64
Відтворення MPEG4	65
Відтворення списку сюжетів	66

Перед відтворенням

Перед початком відтворення диска прочитайте приведену нижче інформацію.

Регіональний код (тільки DVD-Video)



DVD-відеомагнітофон і диски кодується по регіонах. Для забезпечення можливості відтворення ці регіональні коди повинні збігатися. Якщо коди не збігаються, диск не буде відтворюватися. Регіональний номер цього DVD-відеомагнітофона написаний на його задній панелі.

Типи дисків, що можуть бути відтворені

Типи дисків	Логотип диска	Зміст, що записується	Форма диска	Максимальний час відтворення
DVD-ВІДЕО		АУДІО + ВІДЕО	Однобічний (12 см)	240
			Двобічний (12 см)	480
			Однобічний (8 см)	80
АУДІО-CD		АУДІО	Однобічний (12 см)	74
			Однобічний (8 см)	20
DVD-RW		АУДІО + ВІДЕО	12 см (4,7 ГБ)	1 (XP: Відмінна якість) 2 (SP: Стандартна якість) 4 (LP: Тривале відтворення) 6 или 8 (EP: Продовжене відтворення)
DVD-R		АУДІО + ВІДЕО	12 см (4,7 ГБ)	1 (XP: Відмінна якість) 2 (SP: Стандартна якість) 4 (LP: Тривале відтворення) 6 или 8 (EP: Продовжене відтворення)
CD-R/RW DVD-R/RW		JPEG MP3 MPEG4		



ПРИМІТКА

- Залежно від типу диска час завантаження може бути до однієї хвилини.

Диски, відтворення яких неможливо

- DVD-Video з регіональним номером не "5" і не "ALL".
- Авторський диск DVD-R 3,9 ГБ
- Диски DVD-RW (режим VR), запис яких виконаний не у відповідності зі стандартом відеозапису.
- DVD-R зі скасуванням закриття диска, DVD-RW зі скасуванням закриття диска (режим V), запис яких був виконаний на іншій апаратурі.
- Диски DVD-ROM/PD/MV тощо.
- Відео CD/SVCD/CVD/CD-ROM/CDV/CD-G/CD-I.



ПРИМІТКА

- Функції відтворення і/або запису можуть не діяти для дисків деяких типів або у разі, коли виконувалось налаштування спеціальних операцій, наприклад зміна кута огляду і коефіцієнта пропорційності. Докладна інформація про диски написана на коробці. Обов'язково користуйтеся цією інформацією.
- Не допускайте забруднення диска або появи на ньому подряпин. Поява на робочій поверхні слідів від торкання пальцями, бруду, пилу, подряпин або відкладень від сигаретного диму може зробити його непридатним для запису.
- Залежно від плеєра, диска і умов запису відтворення дисків DVD-RW/-R на деяких DVD-відеомагнітофонах може виявитися неможливим.

Відтворення диска

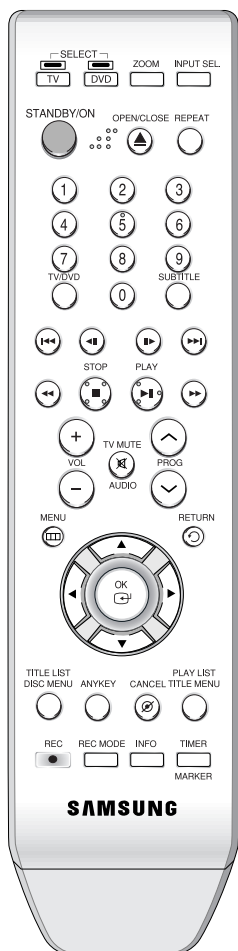

1 Натисніть кнопку **OPEN/CLOSE**.

2 Акуратно уставляйте диск у лоток етикеткою нагору.

3 Закрийте лоток диска натисканням кнопки **OPEN/CLOSE**.

- Лоток для диска вашого DVD-відеомагнітофона закривається, і автоматично починається відтворення диска.
- Відеомагнітофон не починає автоматичне відтворення диска після першого включення.
- Після включення відеомагнітофона і при наявності диска в лотку пристрій активізується і очікує появи стану зупинки.
- Натисніть кнопку **PLAY** для пуску відтворення.
- Щоб почалося автоматичне відтворення, коли пристрій вимкнено, а диск знаходиться у лотку, увімкніть живлення за допомогою кнопки **PLAY**.

4 Для зупинки відтворення натисніть кнопку **STOP**.



ПРИМІТКА

- Коли ви припиняєте відтворення диска, відеомагнітофон запам'ятовує позицію, у якій ви його зупинили. Після повторного натискання кнопки **PLAY** він продовжить відтворення з цього місця, якщо тільки диск не витягнутий, DVD-відеомагнітофон не відключений від мережі і ви не натиснули двічі кнопку **STOP**. Ця функція є доступною тільки для DVD-VIDEO, DVD-RW, DVD-R і аудіо компакт-дисків (CD-DA).



УВАГА

- Не переміщайте ваш DVD-відеомагнітофон під час відтворення, оскільки це може привести до ушкодження диска.
- Для відкриття/закриття лотку для диску натискайте кнопку **OPEN/CLOSE** (відкр./закр).
- Не штовхайте лоток для дисків, коли він відкривається або закривається, оскільки це може призвести до ушкодження записуючого пристрою DVD.
- Не ставте сторонні предмети на лоток для диска і у нього.
- Залежно від типу диска деякі функції можуть діяти не однаково або взагалі не діяти. У цьому разі керуйтеся інструкціями, що написані на коробці диска.
- Особливо уважно стежте за тим, щоб при закритті лотка диска пальці дітей не виявилися затиснутими між лотком для диска і підставою лотка.
- Одночасно можна уставляти тільки один диск. Установлення двох і більш дисків приведе до того, що відтворення диска не буде, і може викликати ушкодження DVD-плеєра.

Використання дискового меню і меню сюжетів

На деяких дисках утримується спеціалізована система меню, що надає вам можливість вибору спеціальних функцій для сюжету, наприклад, фрагментів, аудіотреків, субтитрів, анонсів фільмів, інформації про знаки і т.д.

Про диски DVD-VIDEO



1 Натисніть кнопку **DISC MENU** для введення дискового меню даного диска.

- Перемістіться в меню настройка, що відноситься до операції відтворення.
- Ви можете вибирати мови звукового супроводу і субтитри, що є на диску.

2 Натисніть кнопку **TITLE MENU** для відкриття меню сюжетів даного диска.

- Користуйтеся цією кнопкою, якщо на диску утримується більш одного сюжету. Диски деяких типів можуть не підтримувати функцію меню сюжетів.

Про диски DVD-RW/-R



1 Натисніть кнопку **TITLE LIST** для відкриття списку сюжетів.



ПРИМІТКА

- **Список сюжетів** : Список сюжетів являє собою список, що дозволяє вам вибрати сюжет. Оскільки в списку сюжетів утримується інформація фактично записаного відео, якщо який-небудь буде вилучений, то повторне відтворення цього сюжету виявиться неможливим.
- **Список для відтворення** : Цей список для відтворення відноситься до одиниці відтворення, що здійснюється шляхом вибору сцени, що вимагається, з повного списку сюжетів. При програванні одного списку для відтворення тільки одна сцена, що обрана користувачем, буде відтворена з наступною зупинкою. Оскільки в списку для відтворення утримується тільки інформація, яка необхідна для відтворення сцени, що вимагається, навіть у разі видалення цього списку для відтворення вихідний запис не буде вилучений (тільки режим VR).

Використання функцій пошуку



Пошук фрагмента або треку



1 Під час відтворення натисніть кнопку **ПОШУК** (⏪ ⏩) на пульті дистанційного керування.

DVD-VIDEO/ DVD-RW/DVD-R	▶▶ Быстрее 1 → ▶▶ Быстрее 2 → ▶▶ Быстрее 3 → ▶▶ Быстрее 4 → ▶▶ Быстрее 5 → ▶▶ Быстрее 6 → ▶▶ Быстрее 1
MPEG4	▶▶ Быстрее 1 → ▶▶ Быстрее 2 → ▶▶ Быстрее 3
Аудіо CD(CD-DA)	▶▶ X2 → ▶▶ X4 → ▶▶ X8 → ▶▶ X2

- Ви можете сканувати програму в зворотному напрямку. Для повернення до відтворення з нормальною швидкістю натисніть кнопку **PLAY**.
- Якщо натиснути та утримувати кнопку **ПОШУК** (⏪ ⏩), відтворення відбуватиметься на швидкості Быстрее 2, яку встановлено за замовчуванням. Якщо відпустити кнопку **ПОШУК** (⏪ ⏩), відтворення відбуватиметься на нормальній швидкості.
- Швидкість, що зазначена в даній функції, може відрізнятися від фактичної швидкості відтворення.



ПРИМІТКА

- Звук в режимі Scan (Search) (сканування (пошук)) відсутній, за виключенням прискореного режиму Быстрее 1.
- Під час сканування MPEG4 в усіх режимах звук буде не чути.
- У разі використання CD(CD-DA) звук доступний під час режиму Scan сканування.

Прокручування фрагментів або треків

- У вас є можливість під час відтворення здійснювати швидкий пошук фрагмента або треку.

1 Під час відтворення натисніть кнопку **ПРОКРУЧУВАННЯ** (⏮️) на пульті дистанційного керування.

- При натисканні кнопки **ПРОКРУЧУВАННЯ** (⏮️) відбувається переміщення в початок фрагмента, треку або маркера (DVD-RW (режим VR)).

Повторне натискання протягом 3 секунд повертає в початок попереднього фрагмента, треку або маркера (DVD-RW (режим VR)).

- При натисканні кнопки **ПРОКРУЧУВАННЯ** (⏭️) відбувається переміщення в наступний фрагмент, трек або маркер (DVD-RW (режим VR)).

Уповільнене відтворення



1 Натисніть кнопку **ПОШУК** (⏮️) на пульті ДК в режимі паузи.

- При натисканні кнопки **ПОШУК** (⏮️)

▶ Медл 1 → ▶ Медл 2 → ▶ Медл 3

- При натисканні кнопки **ПОШУК** (⏭️)

◀ Медл 1 → ◀ Медл 2 → ◀ Медл 3

- Для повернення нормальної швидкості відтворення натисніть кнопку **PLAY**.

Якщо натиснути та утримувати кнопку **ПОШУК** (⏮️) під час паузи, диск відтворюватиметься на сповільненій швидкості Медл 1. Якщо кнопку відпустити, відновиться режим паузи.



- Швидкість, що зазначена в цій функції, може відрізнитися від фактичної швидкості відтворення.
- Сповільнене відображення дисків MPEG4 працює лише в напрямку "вперед".

Крокове відтворення



1 Нажміть кнопку **покроково** (⏪) на пульті дистанційного управління во время воспроизведения или паузы.

- При кожнім натисканні кнопки буде з'являтися новий кадр. При натисканні кнопки **покроково** (⏪) з'являється попередній кадр.

При натисканні кнопки **покроково** (⏩) з'являється наступний кадр.

- Для повернення нормальної швидкості відтворення натисніть кнопку **PLAY**.



ПРИМІТКА

- Покрокове відображення дисків MPEG4 працює лише в напрямку "вперед".

Про функції ANYKEY

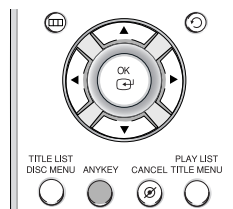

Функція ANYKEY полегшує вам пошук сцени, що вимагається, за рахунок доступу в сюжет, фрагмент, трек, час. Ви також можете змінювати установки субтитрів і аудіо, а також виконувати установлення деяких можливостей, у тому числі Повтор, Ракурс, Зум.

Пряме відкриття сцени за допомогою ANYKEY

- Якщо ви хочете перемістити сюжет, фрагмент або трек для того, щоб знайти потрібну сцену:

1 Натисніть кнопку **ANYKEY** під час відтворення.



2 За допомогою кнопок **▲▼** оберіть **Сюжет** або **Фрагмент**.



3 Для вибору потрібної сцени натискайте кнопки **◀▶** або цифрові кнопки (0-9). Натисніть кнопку **OK**.

- Якщо ви хочете задати час, що вимагається, щоб полегшити пошук сцени:

1 Натисніть кнопку **ANYKEY** під час відтворення.



2 Натискайте кнопки **▲▼** для вибору **Время**.



3 За допомогою цифрових кнопок виконайте введення часу у послідовності (години, хвилини, секунди), після чого натисніть кнопку **OK**.



ПРИМІТКА

- З деякими дисками ця функція може не працювати. При установленні аудіодиска CD (CD-DA) або MP3 інформація може не з'являтися на екрані.
- З деякими дисками не працює функція Пошук часу (Time Search).
- Для того, щоб екран зник, ще раз натисніть кнопку **ANYKEY**.

Використання функції Repeat (повторення)

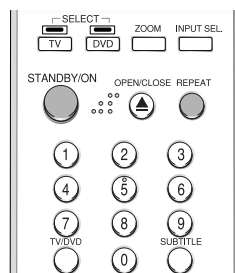

Повторне відтворення



Використання кнопки REPEAT

1 Натисніть кнопку **REPEAT** під час відтворення.

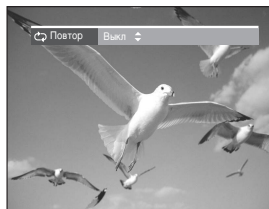

2 Натисніть кнопку **REPEAT** або кнопки **▲▼** для вибору **Сюжет** або **Фрагмент**, відтворення якого ви хочете повторювати. Натисніть кнопку **OK**.

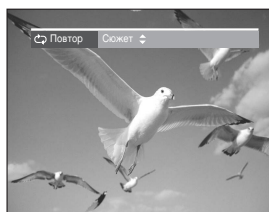

Сюжет : Повторюється сюжет, що тепер відтворюється.
Фрагмент : Повторюється фрагмент, що тепер відтворюється.

- Для повернення до нормального відтворення -

3 Натискайте кнопку **REPEAT** для вибору **Вибл**, тоді натисніть **▲▼** або кнопку **REPEAT** та кнопку **OK**.

Для повернення до нормального відтворення натисніть кнопку **CANCEL**.

1 Натисніть кнопку **ANYKEY** під час відтворення.



2 Натискайте кнопки **▲▼** для вибору **Повтор**, після чого натискайте кнопки **◀▶** для вибору **Сюжет** або **Фрагмент**, відтворення якого ви хочете повторювати.



3 Натисніть кнопку **OK**.
Для того, щоб екран зник, натисніть кнопку **ANYKEY** або **RETURN**. овторне відтворення дозволяє вам повторювати сюжет або фрагмент.



- Диски DVD-RW (режим VR), диск DVD-R зі скасуванням закриття диска і диск DVD-RW (режим відео) не повторюють фрагмент.



1 Натисніть кнопку **ANYKEY** під час відтворення.



2 Натискайте кнопки **▲▼** для вибору **Повтор**, після чого натисніть кнопку **▶** для вибору **A-B**.



3 Натисніть кнопку **OK**.

4 Натисніть кнопку **OK** у точці, з якої ви хочете почати повторне відтворення (A), після чого натисніть цю кнопку ще раз у точці, у якій ви хочете закінчити повторне відтворення (B).
Починається повторне відтворення секції A-B.

- Для повернення до нормального відтворення -

5 Оберіть пункт **Выкл** в розділі Повтор та натисніть кнопку **CANCEL**.



- Якщо ви виконаєте установлення точки (B) до витікання п'яти секунд, з'явиться заборонна мітка (⊘).
- Диски аудіо CD (CD-DA) і MP3 не підтримують функцію Повтор A-B.

Вибір субтитрів

Для дисків деяких типів мови субтитрів можуть не діяти. Ця функція доступна тільки під час відтворення.



Використання кнопки Subtitle (Субтитры)

- 1 Натисніть кнопку **SUBTITLE** (Субтитры) протягом відтворення.



- 2 Натисніть кнопку **SUBTITLE** або кнопки **▲▼** для вибору мови субтитрів, що вимагається.
Для того, щоб екран зник, натисніть кнопку **CANCEL** або **RETURN**.



Використання кнопки ANYKEY

- 1 Натисніть кнопку **ANYKEY** під час відтворення.



- 2 Натискайте кнопки **▲▼** для вибору **Субтитры**, після чого натискайте кнопки **◀▶** для вибору мови субтитрів, що вимагається.



ПРИМІТКА

- Зображення субтитрів можуть бути різними для дисків різних типів.
- У разі накладення субтитрів вимкніть функцію заставки на вашому телевізорі.
- Деякі диски дозволяють вибирати мову тільки для дискового меню.

Вибір мови аудіо

Для дисків деяких типів мови аудіо можуть не діяти. Ця функція доступна тільки під час відтворення.



Використання кнопки AUDIO

- 1 Натисніть кнопку **AUDIO** (Звук) під час відтворення.

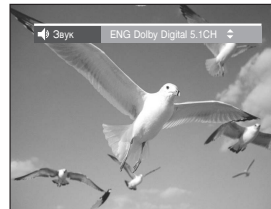

- 2 Натисніть кнопку **AUDIO** або кнопки **▲▼** для вибору мови аудіо, що вимагається.



Використання кнопки ANYKEY

- 1 Натисніть кнопку **ANYKEY** під час відтворення.



- 2 Натискайте кнопки **▲▼** для вибору **Звук**, після чого натискайте кнопки **◀▶** для вибору мови аудіо, що вимагається.



ПРИМІТКА

- Мови аудіо можуть бути різними для дисків різних типів.
- Деякі диски дозволяють вибирати мову аудіо тільки для дискового меню.

Зміна кута огляду

Якщо на DVD-VIDEO є безліч кутів огляду конкретної сцени, ви можете вибрати функцію Ракурс (Angle). Ця функція доступна тільки під час відтворення. Якщо на диску є безліч кутів огляду, на екрані з'являється мітка ANGLE.



1 Натисніть кнопку **ANYKEY** під час відтворення.



2 Натискайте кнопки ▲▼ для вибору **Ракурс**, після чого натискайте кнопки ◀▶ або цифрові кнопки для вибору кута огляду, що вимагається.



ПРИМІТКА

- Ця функція залежить від типу диска, і може діяти не для всіх дисків.
- Ця функція не діє, якщо запис диска не виконувався за допомогою системи багатокамерної зйомки.

Зображення великим планом



1 Натисніть кнопку **ANYKEY** під час відтворення або паузи.



2 Натискайте кнопки ▲▼ для вибору **Зум**, після чого натисніть кнопку **OK**. На екрані з'явиться (🔍).

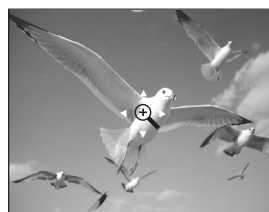

3 Натискайте кнопки ▲▼◀▶ для переміщення в зону, яку ви хочете показати великим планом.

4 Натисніть кнопку **OK**. ТВ-екран стане вдвічі більшим за нормальний розмір.

Якщо ви ще раз натиснете кнопку **OK** після збільшення екрана вдвічі в порівнянні з нормальним розміром, розмір екрана стане в чотири рази більшим за нормальний розмір.

нормальний розмір → 2X → 4X → 2X → **нормальний розмір**



ПРИМІТКА

- Функцію Zoom (масштабування) можна обрати безпосередньо з пульта ДК, скориставшись кнопкою **ZOOM** (масштабування).

Використання закладок

Ця можливість дозволяє вам виконувати установлення закладок для дисків DVD-VIDEO або DVD-R/-RW (режим V), які ви можете швидко знаходити.



(Режим V)

- 1 Натисніть кнопку **MARKER** під час відтворення.

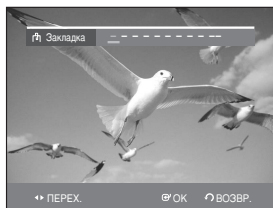

- 2 Після появи сцени, що вимагається, натисніть кнопку **OK**. З'являється цифра 1, і сцена завантажується в пам'ять.

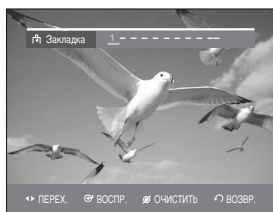

- 3 Натисніть кнопку **◀▶** для переходу до наступної позиції.

- 4 Після появи сцени, що вимагається, натисніть кнопку **OK**. З'являється цифра 2, і сцена завантажується в пам'ять.

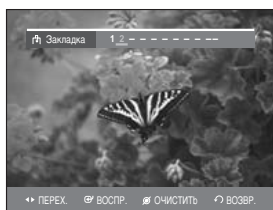

- Повторіть зазначену вище операцію для установлення закладок в інших позиціях.
- Ви можете відзначити закладками до 10 сцен.



ПРИМІТКА

- Після відкриття і наступного закриття лотка для диска закладки зникають.

Відтворення по закладці

- 1 Натисніть кнопку **MARKER** під час відтворення.

- 2 Натискайте кнопки **◀▶** для вибору сцени, що відзначена закладкою.

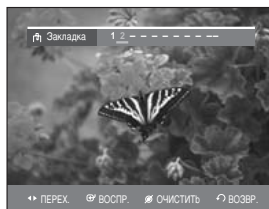

- 3 Натисніть кнопку **OK** або **PLAY**, щоб почати відтворення з обраної сцени.

Видалення закладки

- 1 Натисніть кнопку **MARKER** під час відтворення.

- 2 Натискайте кнопки **◀▶** для вибору сцени, що відзначена закладкою.

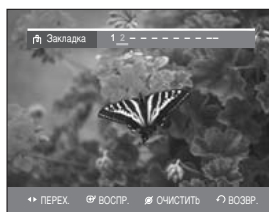

- 3 Натисніть кнопку **CANCEL** для видалення обраної закладки.

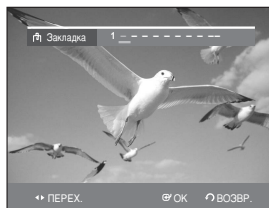

Використання маркерів



(Режим VR)

- 1 Натисніть кнопку **MARKER** під час відтворення.



- 2 Після появи сцени, що вимагається, натисніть кнопку **OK**. З'являється цифра 01, і сцена завантажується в пам'ять.

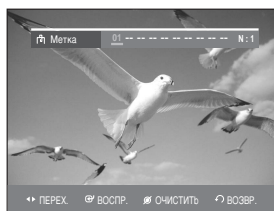

- 3 Натисніть кнопку **◀▶** для переходу в наступну позицію.

- 4 Після появи сцени, що вимагається, натисніть кнопку **OK**. З'являється цифра 02, і сцена завантажується в пам'ять.

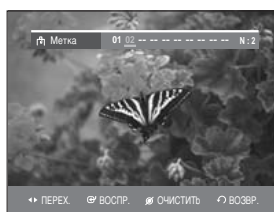

- У дисків DVD-RW (у режимі VR) замість функції закладок передбачена функція маркерів. Функція маркерів дозволяє відзначити до 99 сцен. Оскільки сцени можуть відобразитися на безлічі різних сторінок, необхідна їхня нумерація. Якщо диск, що використовується вами, закодований захистом диска від копіювання, то установлення або видалення маркерів неможливе. Можливе тільки відтворення такого диска.

Відтворення маркера

- 1 Натисніть кнопку **MARKER** під час відтворення.

- 2 Натискайте кнопки **◀▶** для вибору сцени, що відзначена закладкою.

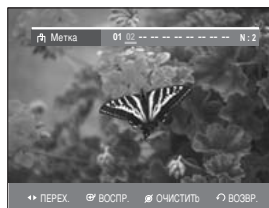

- 3 Натисніть кнопку **OK** або **PLAY** для відтворення, починаючи з обраної сцени.

- При натисканні кнопки **ПРОКРУЧУВАННЯ** (⏮) відбувається перехід у початок маркера. Повторне натискання протягом 3 секунд повертає в початок попереднього маркера.
- При натисканні кнопки **ПРОКРУЧУВАННЯ** (⏭) відбувається перехід до наступного маркера.

Вилучення маркера

- 1 Натисніть кнопку **MARKER** під час відтворення.

- 2 Натискайте кнопки **◀▶** для вибору сцени, що відзначена закладкою. Для вилучення обраної закладки натисніть кнопку **CANCEL**.

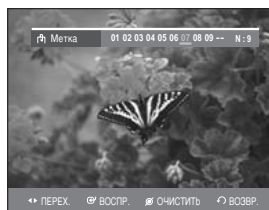

- Після вилучення маркера під час відтворення DVD-RW (режим VR) номери маркерів змінюються. Наприклад, якщо при наявності десяти зареєстрованих маркерів сьомий маркер вилучається, номери маркерів після восьмого автоматично зрушаються на одиницю, і восьмий маркер стане сьомим.

Відтворення аудіо CD/MP3

Відтворення аудіо CD(CD-DA)/MP3

Кожен диск має різноманітні доступні функції меню.

Відтворення аудіо-CD(CD-DA)



- 1 Вставте аудіо-CD (CD-DA) до лотка для диска.
З'являється меню аудіо-CD, і автоматично починається відтворення треків (пісень).

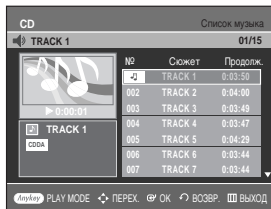

- 2 Натискайте кнопки ▲▼ для вибору треку, що ви хочете прослухати, після чого натисніть кнопку ОК або ►.

Елементи екрана аудіо-CD(CD-DA)

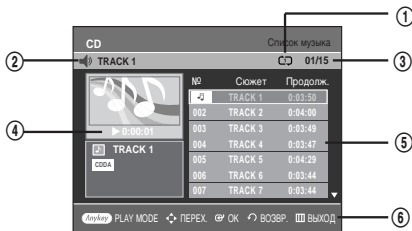

1. Пиктограма режиму відтворення.
2. Текуща дорожка (пісня)
3. Відображається індекс поточного відтворення і загальна кількість треків.
4. Відображається поточний стан диска і час відтворення цієї частини, що у даний момент відтворюється.
5. Відображається список треків (список пісень) і час відтворення кожного треку.
6. Зображення кнопки.

Кнопки на пульті дистанційного керування, що використовуються для відтворення аудіо-CD(CD-DA)

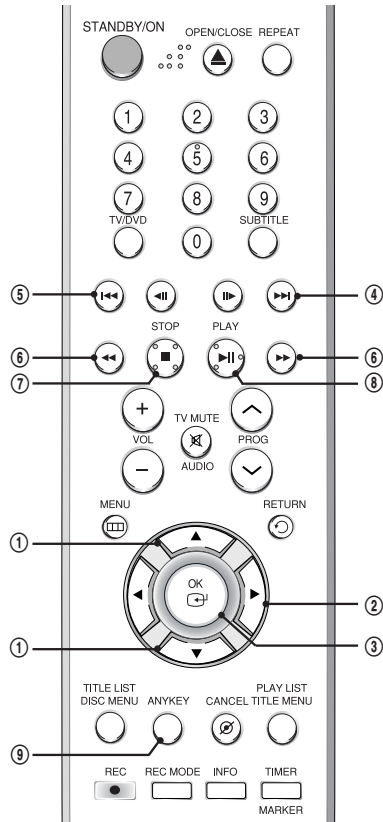

1. ▲▼ : Вибір треку (пісні).
2. ► : Відтворення обраного треку (пісні).
3. Кнопка ОК: Відтворення обраного треку (пісні).
4. Кнопка ПРОКРУЧУВАННЯ (⊙): Відтворення наступного треку.
5. Кнопка ПРОКРУЧУВАННЯ (⊙): При натисканні під час відтворення відбувається повернення в початок поточного треку. У разі повторного натискання ваш DVD-відеомагнітофон починає відтворювати попередній трек. Якщо натиснути цю кнопку протягом трьох секунд після початку відтворення, почнеться відтворення попереднього треку.
Якщо натиснути цю кнопку після витікання трьох секунд, трек буде відтворюватися спочатку.
6. Кнопка ПОШУК (⊙ / ⊙): Прискорене відтворення (X2, X4, X8).
7. Кнопка STOP : Припинення відтворення треку (пісні).
8. Кнопка PLAY/PAUSE : Відтворення треку (пісні) або пауза відтворення.
9. Кнопка ANYKEY: Оберіть підменю на екрані (Повтор або Парал. воспр (Опцію відтворення)).

Відтворення диска MP3



- 1 Вставте диск MP3 у лоток для диска.



- 2 За допомогою кнопок ▲▼ виберіть **Вибрати на диске**, потім натисніть кнопку **OK** або ►.



- 3 Натискайте кнопки ▲▼ для вибору **Музыка**, після чого натисніть кнопку **OK** або ►.

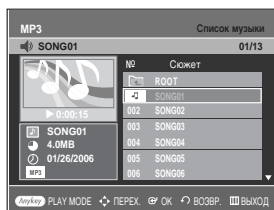

З'являється меню MP3, і автоматично починається відтворення.

- 4 Натискайте кнопки ▲▼ для вибору треку (пісні), який (яку) ви хочете прослухати, після чого натисніть кнопку **OK** або ►.

Елементи екрана MP3

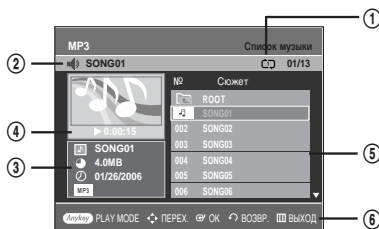

1. Піктограма режиму відтворення.
2. Текущая дорожка (песня)
3. Показує інформацію про поточну доріжку (пісню).
4. Відображається поточний стан диска і час відтворення тієї частини, що у даний момент відтворюється.
5. Відображається інформація про папку і її треки.
6. Зображення кнопки.

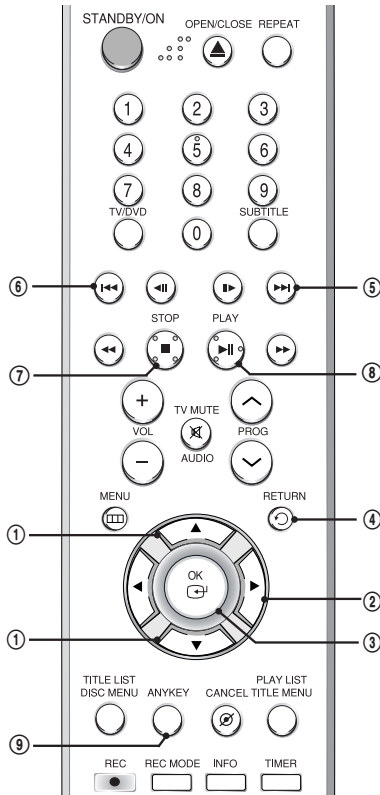

1. ▲▼ : Вибір треку (пісні).
2. ► : Відтворення обраного треку (пісні).
3. Кнопка OK: Відтворення обраного треку (пісні) або відображення файлів з обраної папки.
4. Кнопка RETURN: Перехід у папку, у якій знаходиться поточна пісня.
5. Кнопка ПРОКРУЧУВАННЯ (↻): Відтворення наступного треку.
6. Кнопка ПРОКРУЧУВАННЯ (↺): При натисканні під час відтворення відбувається повернення в початок поточного треку. У разі повторного натискання ваш DVD-відеомагнітофон починає відтворювати попередній трек. Якщо натиснути цю кнопку протягом трьох секунд після початку відтворення, почнеться відтворення попереднього треку. Якщо натиснути цю кнопку після витікання трьох секунд, трек буде відтворюватися спочатку.
7. Кнопка STOP: Припинення відтворення треку (пісні).
8. Кнопка PLAY/PAUSE: Відтворення треку (пісні) або пауза відтворення.
9. Кнопка ANYKEY: Оберіть підменю на екрані (Повтор або Парал. воспр (Опцію відтворення)).



- Відтворення MP3/JPEG/DivX: знаки російського алфавіту в назвах файлів не підтримуються.



Використання кнопки REPEAT

- 1 Натисніть кнопку **REPEAT** (повтор) під час відтворення.
З'являється піктограма повторення доріжки (↻), і обрана доріжка відтворюватиметься повторно.

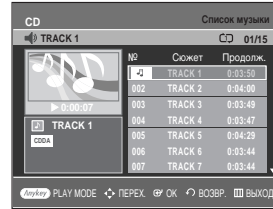

- 2 Натисніть кнопку **REPEAT** (повтор) ще раз, щоб знову відтворити диск.
З'являється піктограма повторення диска (↻), і диск, який вставлено до лотка, відтворюватиметься повторно.
Для дисків MP3 з'являється піктограма повтору папки (↻), і всі доріжки в поточній папці відтворюватимуться повторно.
Ще одне натиснення кнопки **REPEAT** (ПОВТОР) вмикає режим повторення диска.

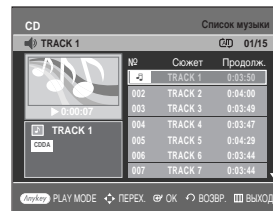

Щоб повернутися до нормального відтворення

- 3 Натискайте кнопку **REPEAT**, доки піктограми режиму повторення не зникнуть, або натисніть кнопку **CANCEL**.

- 1 Натисніть кнопку **ANYKEY** під час відтворення.
З'являється вікно РЕЖИМ ВОСПР.

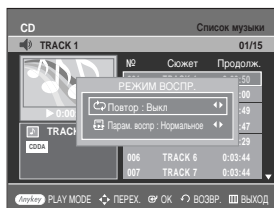

- 2 За допомогою кнопок ◀▶ оберіть бажаний режим повторення (**Дорожка** або **Диск**) та натисніть кнопку **ОК**.
Для дисків MP3 можна обрати пункти **Дорожка**, **Папка** або **Диск**.

Щоб повернутися до нормального відтворення-

- 3 За допомогою кнопок ◀▶ оберіть пункт **Выкл** у вікні режиму повторення та натисніть кнопку **ОК**.

Режим опцій відтворення

Опція Play (відтворення) може використовуватися з аудіодисками та дисками MP3 в режимі зупинки.



- 1 Натисніть кнопку **ANYKEY** в режимі стоп.
З'являється вікно РЕЖИМ ВОСПР.

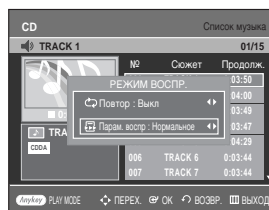

- 2 За допомогою кнопок ◀▶ оберіть потрібний пункт (**Нормальное**, **Вперемешку**, **Ознакомление** или **Список воспр.**), потім натисніть кнопку **ОК**.

- **Нормальное** (Normal): Треки на диску відтворюються в тому порядку, у якому вони були записані на диску.
- **Ознакомление** (Intro): Здійснюється відтворення перших 10 секунд кожного треку. Якщо ви хочете прослухати музику, яку ви вибрали, натисніть кнопку **ОК** або **PLAY**.
Після завершення опції Intro відбудеться перехід на опцію нормального відтворення.
Після завершення вступного відтворення починається нормальне відтворення.
- **Список воспр.** (Playlist): Опція списку для відтворення дозволяє вибрати потрібну вам послідовність відтворення треків.
- **Вперемешку** (Random): При використанні цієї опції треки диска відтворюються в довільній послідовності. Після завершення формування і повного відтворення списку відтворення в довільній послідовності формується і відтворюється ще один список відтворення в довільній послідовності. Довільне відтворення триває до зміни опції відтворення.

Програмування треків

Ви можете зареєструвати в списку для відтворення до 30 треків.



- 1 Натисніть кнопку **ANYKEY** в режимі стоп. З'явиться вікно РЕЖИМ ВОСПР.

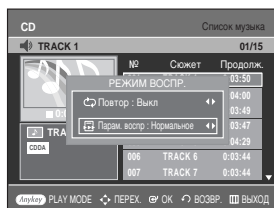

- 2 За допомогою кнопок **◀▶** оберіть пункт **Список воспр.** зі списку варіантів відтворення.

- 3 Натисніть кнопку **OK**. З'явиться екран списку відтворення. За допомогою кнопок **▲▼** оберіть **Дорожки** в тій послідовності, в якій вони повинні відтворюватися. Натисніть кнопку **OK**, щоб додати обрану доріжку до списку відтворення.

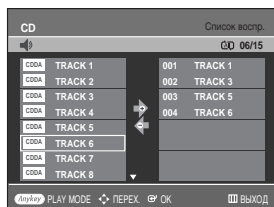

- 4 Якщо ви помилково включили до списку для відтворення який-небудь трек, натисніть кнопку **▶**, потім натискайте кнопки **▲▼** для вибору помилково включеного треку, після чого натисніть кнопку **CANCEL**. Помилково включений трек буде вилучений.

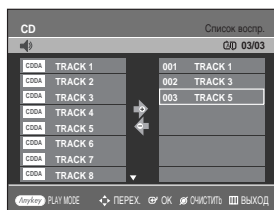

- 5 Для відтворення списку для відтворення натисніть кнопку **PLAY**.

Відтворення кадру



- 1 Вставте диск JPEG у лоток для диска.

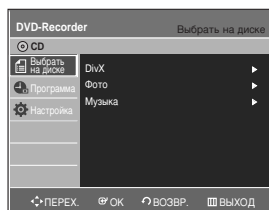

- 2 За допомогою кнопок **▲▼** виберіть **Выбрать на диске**, потім натисніть кнопку **OK** або **▶**.



- 3 Натискайте кнопки **▲▼** для вибору **Фото**, після чого натисніть кнопку **OK** або **▶**.



- 4 Натискайте кнопки **▲▼◀▶** для вибору кадру.

- Для перегляду наступних 8 кадрів натисніть кнопку **ПРОКРУЧУВАННЯ** (⏸).
- Для перегляду попередніх 8 кадрів натисніть кнопку **ПРОКРУЧУВАННЯ** (⏮).

- 5-1** Якщо натиснути кнопку **PLAY**, з'явиться екран Скорість слайд-шоу. Натискайте кнопки ◀▶ для настройки швидкості показу слайдів, після чого натисніть кнопку **OK**.

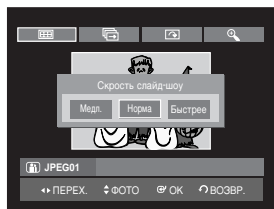

- 5-2** Оберіть зображення на альбомному екрані та натисніть кнопку **OK**. За допомогою кнопок ◀▶ оберіть режим відображення (**альбомний, екран, слайд-шоу, поворот або збільшення**) та натисніть кнопку **OK**.



- ☰ : Повернення в екран Альбом.
- ☰ : Уводиться режим Слайд-шоу. Перед активізацією Слайд-шоу необхідно настроїти інтервал між кадрами (швидкість Слайд-шоу).
- ☑ : При кожнім натисканні кнопки **OK** відбувається поворот кадру на 900 за годинниковою стрілкою.
- 🔍 : При кожнім натисканні кнопки **OK** відбувається збільшення кадру до 4X (у чотири рази більше нормального розміру).
(нормальний → збільшення X2 → збільшення X4 → збільшення X2 → нормальний)

- Натисніть кнопку **ANYKEY** (будь-яка кнопка), щоб відобразити горизонтальне меню.
- Щоб убити горизонтальне меню, натисніть кнопку **RETURN** (повернутися).



- Відтворення MP3/JPEG/DivX: знаки російського алфавіту в назвах файлів не підтримуються.

Відтворення MPEG4

У файлі MPEG4 утримуються аудіо- і відеодані. Можливе відтворення файлу MPEG4 з наступними розширеннями імені файлу:
.AVI, .DIVX, .avi, .divx



- 1** Вставте диск MPEG4 у лоток для диска.



- 2** За допомогою кнопок ▲▼ виберіть **Выборить на диске**, потім натисніть кнопку **OK** або ▶.



- 3** Натискайте кнопки ▲▼ для вибору **DivX**, після чого натисніть кнопку **OK** або ▶.

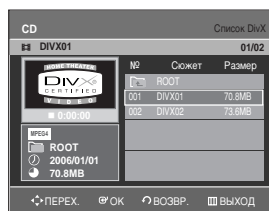

- 4** Натискайте кнопки ▲▼ для вибору файлу з розширенням імені файлу **.avi (DivX)**, після чого натисніть кнопку, **OK**, ▶ або **PLAY**.

- 5** Під час відтворення файлу MPEG4 ви можете використовувати перераховані нижче функції.
При першому натисканні під час відтворення кнопки **STOP** з'являється список файлів, а при другому натисканні кнопки ви виходите з екрана меню.

Опис функцій MPEG4

Функція	Опис
Прокруткд (⏮ або ⏭)	При натисканні кнопки ПРОКРУЧУВАННЯ (⏮ або ⏭) під час відтворення відбувається перехід вперед або назад на 5 хвилин.
Пошуку (⏮ або ⏭)	При дворазовому натисненні кнопки ПОШУК (⏮ або ⏭) виконується прискорений пошук. (Быстрее 1, Быстрее 2, Быстрее 3)
Сповільнене відтворення	В режимі паузи або в покроковому режимі натисніть кнопку ПОШУК (⏮) на пульті дистанційного керування (Медл1, Медл2, Медл3).
Покрокове відтворення	Нажміть кнопку покроково (⏮) на пульте дистанційного управління во время воспроизведения или паузы.



ПРИМІТКА

- Цей записуючий пристрій DVD може відтворювати наступні компресійні відеоформати.
 - Формат Codec MPEG4: DivX 3.11 DivX 4.x DivX 5.x DivX-Pro Xvid
 - Компенсація руху: QPEL, GMC.
 - Аудіоформати: "MP3", "MPEG1 Audio Layer2", "LPCM", "AC3", "DTS", "MS ADPCM"
- Підтримує формати файлів субтитрів: .smi, .srt, .sub, .psb, .txt, .ass (файл субтитрів повинний мати точно таке ж ім'я, що і файл MPEG4).
- Деякі файли у форматі MPEG4, створені на персональному комп'ютері, можуть не відтворюватись. Саме тому не підтримуються функції типу кодека, версії і більшої роздільної здатності за вказані у специфікаціях.
- Відтворення MP3/JPEG/DivX: знаки російського алфавіту в назвах файлів не підтримуються.

Відтворення списку сюжетів

При відтворенні сцени зі списку сюжетів керуйтеся приведеними нижче інструкціями.



Використання кнопки TITLE LIST (список сюжетів)

- Натисніть кнопку **TITLE LIST**. З'являється екран списку сюжетів.



- Натискайте кнопки **▲▼** для вибору сюжету зі списку сюжетів, що ви хочете відтворювати, після чого натисніть кнопку **PLAY**.

Починається відтворення обраного сюжету.

- Для зупинки відтворення сюжету натисніть кнопку **STOP**. Для повернення екрана списку сюжетів натисніть кнопку **TITLE LIST**.

Використання кнопки MENU

- Натисніть кнопку **MENU**.



- 2** За допомогою кнопок ▲▼ **Список сюжетов**, потім натисніть кнопку **OK** або двічі кнопку ►.
З'явиться екран списку сюжетів.

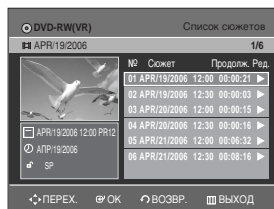

- 3** За допомогою кнопок ▲▼ оберіть пункт зі списку заголовків для відтворення, потім натисніть кнопку **OK** або кнопку ►.
Праворуч з'явиться меню редагування.



(Переимен., Удалить, Редакт., Защита : див. сторінки 70-73)

- 4** Натискайте кнопки ▲▼ для вибору **Воспр.** з метою відтворення списку сюжетів, після чого натисніть кнопку **OK**.
Буде відтворений обраний сюжет.

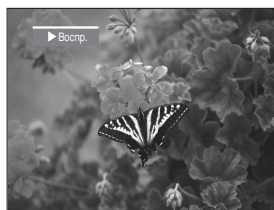

Для перегляду поточного стану диска і ходу відтворення натисніть кнопку **INFO**, після чого з'явиться інформація про диск.

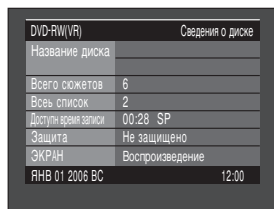

Ще раз натисніть кнопку **INFO**. Після цього ви можете переглянути інформацію про сюжет, що відтворюється.

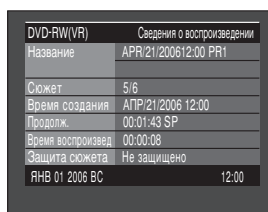

- 5** Натисніть на кнопку **STOP** для припинення відтворення.
Для повернення до екрану списку фрагментів, натисніть на кнопку **TITLE LIST**.



ПРИМТКА

- Ви також маєте можливість відтворювати записану програму шляхом натискання кнопки **ANYKEY** під час відтворення.



- Натискайте кнопки ▲▼ для вибору Сюжет (Title).
- Натискайте кнопки ◀▶ для вибору відтворення списку сюжетів, після чого натисніть кнопку **OK**.

Елементи екрана списку сюжетів



1. Екран відтворення записаних сюжетів.
2. Інформаційне вікно для обраного сюжету: найменування сюжету, дата запису, час запису, стан рівня доступу, режим запису.
4. Заголовок записаного сюжету.
5. Довжина запису (тобто час відтворення).
6. Пункти списку сюжетів для редагування.
Воспр. : Відтворюється обраний сюжет.
Переимен. : Виконується перейменування обраного сюжету.
Удалить : Вилучається зі списку обраний сюжет.
Редакт. : Вилучається секція сюжетів.
Защита : Блокується або розблокується обраний сюжет.
7. Зображення кнопки.



ПРИМІТКА

- Елементи можуть залежати від типу диска.
- Диски DVD-R/DVD-RW(відео) мають обмежені можливості редагування.



Редагування

У цьому розділі наведено базові функції редагування DVD з описом як функцій редагування під час запису на диск, так і функцій редагування для всього диска.

Базове редагування (список сюжетів).....	70
Попереднє редагування (список для відтворення)	74
Диск-менеджер	82

- **Список сюжетів**

Заголовок являє собою секцію записаних відео- і аудіоданих. Список сюжетів призначений для надання вам допомоги при виборі сюжету. Оскільки список сюжетів містить діючу інформацію, то якщо один сюжет вилучений, повторне його відтворення неможливе.

- **Список для відтворення**

Цей список відноситься до одиниці відтворення, що здійснюється шляхом вибору сцени, що вимагається, з усього списку сюжетів. При програванні деякого списку для відтворення буде здійснюватися відтворення тільки обраної користувачем сцени з наступною зупинкою. Оскільки до списку для відтворення включена тільки інформація, що є необхідною для відтворення сцени, що вимагається, то навіть у разі вилучення цього списку для відтворення вихідний потік не буде вилучений.

Операція запису або редагування не може бути завершена у разі виникнення помилки, наприклад при раптовому припиненні подачі живлення.

Необхідно розуміти, що добування оригінального вмісту з пошкодженого матеріалу неможливе.

Базове редагування (список сюжетів)

1 Перейменування (позначення) сюжету

Виконуйте ці інструкції при перейменуванні списку сюжетів, тобто при редагуванні сюжету записаної програми.



Використання кнопки TITLE LIST (список сюжетів)

1 Натисніть кнопку TITLE LIST. З'являється екран списку сюжетів.

Використання кнопки MENU

- Натисніть кнопку MENU.
- За допомогою кнопок ▲▼ виберіть **Список сюжетов**, потім натисніть кнопку OK або двічі кнопку ►.

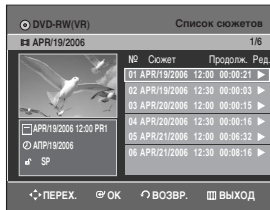

2 Натискайте кнопки ▲▼ для вибору сюжету зі **Список сюжетов**, що ви хочете перейменувати, після чого натисніть кнопку OK або ►.

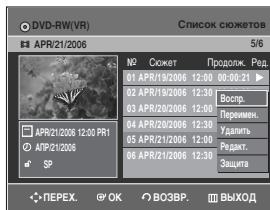

3 Натискайте кнопки ▲▼ для вибору **Переимен.**, після чого натисніть кнопку OK або ►.

З'являється екран Переимен.



4 Натискайте кнопки ▲▼◀▶ для вибору знаків, що вимагаються, після чого натисніть кнопку OK.



- **Возврат** : Видаляє знак перед курсором.
- **Пробел** : Переміщає курсор на одну позицію вперед (вправо).
- **Удалить** : Вилучає знак у позиції курсору.
- **Очистить** : Анулює усі введення знаків.
- **Сохранить** : Реєструє усі введення знаків.

5 Натискайте кнопки ▲▼◀▶ для вибору **Сохранить**, після чого натисніть кнопку OK.

Змінене ім'я сюжету відображається в пункті сюжету відповідно до обраного введення.

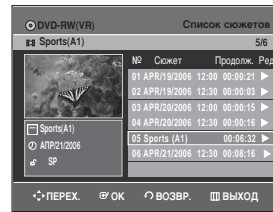

Блокування (захист) сюжету

Виконуйте наведено нижче інструкції з блокування введення для захисту сюжету від випадкового вилучення.



Використання кнопки TITLE LIST (список сюжетів)

- 1 Натисніть кнопку TITLE LIST. З'являється екран списку сюжетів.

Використання кнопки MENU

- Натисніть кнопку MENU.
- За допомогою кнопок ▲▼ виберіть Список сюжетов, потім натисніть кнопку OK або двічі кнопку ►.

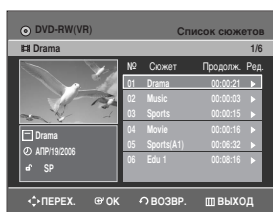

- 2 Натискайте кнопки ▲▼ для вибору введення, що ви хочете захистити в Списку сюжетов, після чого натисніть кнопку OK або ►.



- 3 Натискайте кнопки ▲▼ для вибору Защита, після чого натисніть кнопку OK або ►.

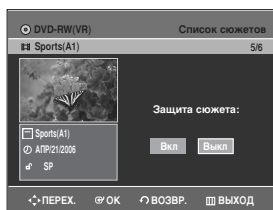

- 4 Натискайте кнопки ◀► для вибору Вкл, після чого натисніть кнопку OK. Іконка ключа для обраного введення у вікні інформації змінюється і переходить у стан блокування. (Ⓚ → Ⓚ)



Вилучення сюжету

Виконуйте наведено нижче інструкції для вилучення сюжету зі списку сюжетів.



Використання кнопки TITLE LIST (список сюжетів)

- 1 Натисніть кнопку TITLE LIST. З'являється екран списку сюжетів.

Використання кнопки MENU

- Натисніть кнопку MENU.
- За допомогою кнопок ▲▼ виберіть Список сюжетов, потім натисніть кнопку OK або двічі кнопку ►.



- 2 Натискайте кнопки ▲▼ для вибору сюжету зі списку сюжетів, що ви хочете вилучити, після чого натисніть кнопку OK або ►.



- 3 Натискайте кнопки ▲▼ для вибору **Удалить**, після чого натисніть кнопку **OK** або ►.



З'являється повідомлення з пропозицією підтвердити вилучення.

DVD-RW(режим VR): У зв'язку з наявністю списку для відтворення з'являється повідомлення "Хотите удалить? (Удаленные фрагменты невозможно будет восстановить)".

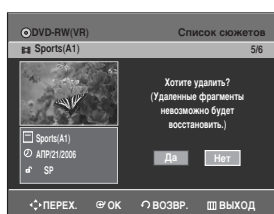

DVD-RW (режим видео), DVD-R: Оскільки список для відтворення відсутній, з'являється повідомлення "Хотите удалить?".

- Повідомлення може залежати від типу диска.

- 4 Натискайте кнопки ◀▶ для вибору **Да** (Yes), після чого натисніть кнопку **OK**.



ПРИМІТКА

- Ви не можете вилучити захищений сюжет. Якщо ж ви хочете вилучити захищений сюжет, виберіть "Нет" у меню Title Protection (захист сюжетів). (Див. сторінку 71.)
- У разі установлення Захищений (Protected) у меню Защита диска (Disc Protection) вилучення сюжетів зробити неможливо. (Див. сторінку 83.)
- Після вилучення сюжету зі списку сюжетів відновити сюжет неможливо.
- Після закриття дисків DVD-R, DVD-RW вилучення сюжетів зробити неможливо.
- На дисках DVD-R сюжети вилучаються тільки з меню, але сюжет продовжує фізично залишатися на диску.

Вилучення секції сюжету

Виконуйте наведено нижче інструкції для вилучення секції в списку сюжетів.



(Режим VR)



Використання кнопки TITLE LIST (список сюжетів)

- 1 Натисніть кнопку **TITLE LIST**. З'являється екран списку сюжетів.

Використання кнопки MENU

- Натисніть кнопку **MENU**.
- За допомогою кнопок ▲▼ виберіть **Список сюжетов**, потім натисніть кнопку **OK** або двічі кнопку ►.

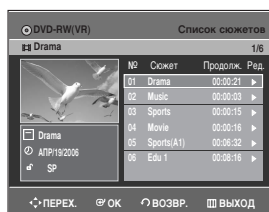

- 2 Натискайте кнопки ▲▼ для вибору сюжету зі списку сюжетів, що ви хочете редагувати, після чого натисніть кнопку **OK** або ►.



- 3 Натискайте кнопки ▲▼ для вибору **Редакт.**, після чого натисніть кнопку **OK** або ►.



- 4** Натисніть кнопку **OK** у початковій точці. У вікні початкової точки вилучення секції з'являється зображення і час початкової точки.



Елементи екрана редагування списку сюжетів

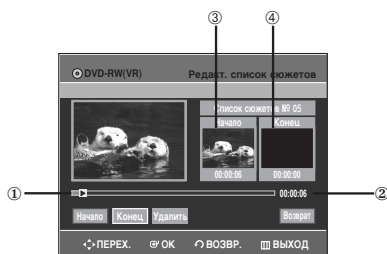

1. Лінійка відтворення
2. Час відтворення
3. Вікно початкової точки вилучення секції і час
4. Вікно кінцевої точки вилучення секції і час
 - За допомогою кнопок керування відтворенням виберіть початкову і кінцеву точки секції, яку ви хочете видалити.
 - Кнопки керування відтворенням: (⏪, ⏩, ⏴, ⏵, ⏮, ⏭)

- 5** Натисніть кнопку **OK** у кінцевій точці. У вікні кінцевої точки вилучення секції з'являється зображення і час кінцевої точки.

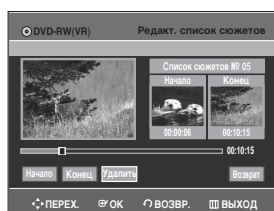

- 6** Натисніть кнопку **OK**, щоб **Удалить**. З'явиться повідомлення: "Хотите удалить? (Удаленные фрагменты невозможно восстановить.)"

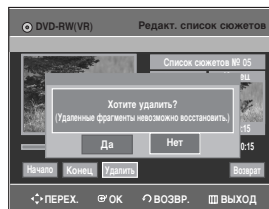

- 7** Натискайте кнопки **◀▶** для вибору **Да**, після чого натисніть кнопку **OK**. Вилучається обрана секція. Для повернення в екран списку сюжетів натискайте кнопки **◀▶**, щоб вибрати **Возврат**.



- Довжина (тривалість) секції, що вилучається, повинна бути не менш за 5 секунд.
- Якщо довжина секції, що вилучається, менше 5 секунд, з'явиться повідомлення "Диапазон слишком мал." (Тривалість занадто мала).
- Якщо час кінцевої точки передеє часу початкової точки, з'явиться повідомлення "Невозможно поставить конечную метку раньше начальной." (Кінцева точка не може знаходитися перед початковою точкою).
- Не можна вилучити секцію, що містить нерухоми кадр.
- Після завершення операції натисніть кнопку **MENU**. Екран редагування списку сюжетів зникне.

Попереднє редагування (список для відтворення)

1 Створення списку для відтворення

Виконуйте наведено нижче інструкції при створенні нового списку для відтворення за записаним сюжетом.



(Режим VR)

- 1 Під час перебування пристрою в режимі зупинки натисніть кнопку **MENU**.
- 2 Натискайте кнопки **▲▼** для вибору **Список воспр.**, після чого натисніть кнопку **OK** або **▶**.

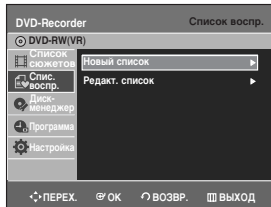

- 3 Натискайте кнопки **▲▼** для вибору **Новый список**, після чого натисніть кнопку **OK** або **▶**. З'являється екран Створити сцену.

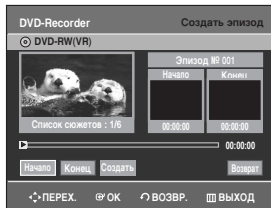

- 4 Натисніть кнопку **OK** у початковій точці.

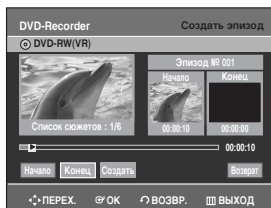

- У вікні **Начало** з'являється зображення і час у початковій точці.
- Лінійка вибору жовтого кольору переміщається на пункт **Конец**.
- Виберіть початкову точку секції, від якої ви хочете створити нову сцену, користуючись кнопками керування відтворенням (**◀▶**, **⏪**, **⏩**, **⏮**, **⏭**, **⏯**).

- 5 Натисніть кнопку **OK** у кінцевій точці.



- У вікні **Конец** з'являється зображення і час кінцевої точки.
- Лінійка вибору жовтого кольору переміщається на пункт **Создать**.

– Для створення нового списку для відтворення –

- 6 Натисніть кнопку **OK** на пункті **Создать(зробити)**. До поточного списку відтворення буде додано новий епізод. З'являється екран Створити сцену.



ПРИМІТКА

- Ви можете бачити і контролювати всі сцени на екрані **Редакт. список**.
- Якщо ви хочете створити новий список для відтворення, повторіть операції 1-6.
- Якщо ви хочете створювати сцени списку для відтворення, повторіть операції 4-6.

– Для повернення в меню **Редакт. список** –

- 7 Натискайте кнопки **◀▶** для вибору **Возврат**, після чого натисніть кнопку **OK**. З'являється екран **Редакт. список**.

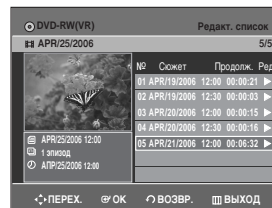

- 8 Після завершення операції натисніть кнопку **MENU** або **PLAY LIST**.

Екран **Редакт. список** зникає.



ПРИМІТКА

- Ви можете створити до 99 списків для відтворення.
- Залежно від типу диска екрани, що з'являються, можуть незначною мірою відрізнятися між собою.

1 Відтворення даних, що введені до списку для відтворення

Виконуйте наведено нижче інструкції при відтворенні даних, що введені до списку для відтворення.



(Режим VR)

- 1 Під час перебування пристрою в режимі зупинки натисніть кнопку **PLAY LIST**. З'явиться екран Редакт. список.

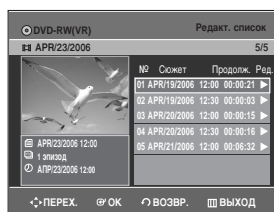

Використання кнопки MENU

- Під час перебування пристрою в режимі зупинки натисніть кнопку **MENU**.
- Натисніть кнопки **▲▼** для вибору **Спис. воспр.**, після чого натисніть кнопку **OK** або **▶**.
- Натисніть кнопки **▲▼** для вибору **Редакт. список**, після чого натисніть кнопку **OK** або **▶**.

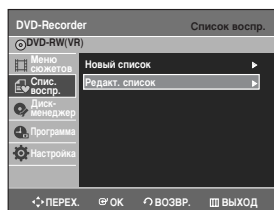

- 2 Натисніть кнопки **▲▼** для вибору сюжету зі списку для відтворення, що ви хочете редагувати, після чого натисніть кнопку **OK** або **▶**.

З'явиться меню редагування списку для відтворення: Воспр., Переимен., Ред. зписод, Копировать, Удалить

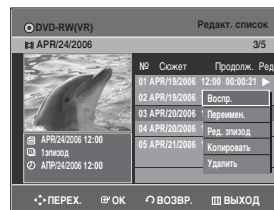

- 3 Натисніть кнопки **▲▼** для вибору **Воспр.**, після чого натисніть кнопку **OK** або **▶**.



- Для перегляду поточного стану диска і ходу відтворення натисніть кнопку **INFO** (інформація), і з'явиться інформація про диск.



- Ще раз натисніть кнопку **INFO**. Після цього ви можете контролювати інформацію про список, що тепер відтворюється.

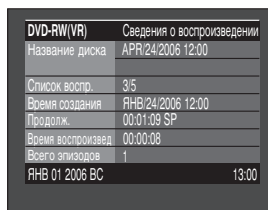

- Після завершення відтворення знову відкривається екран редагування списку.

- 4 Для зупинки відтворення натисніть кнопку **STOP**.

Знову відкривається екран редагування списку.

1 Переименовання сюжетів списку для відтворення

Виконуйте наведено нижче інструкції при перейменуванні введення в список для відтворення, тобто при редагуванні сюжету, що введений до цього списку.



- 1 Під час перебування пристрою в режимі зупинки натисніть кнопку **PLAY LIST**. З'являється екран Редакт. список.

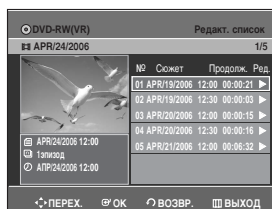

Використання кнопки MENU

- Під час перебування пристрою в режимі зупинки натисніть кнопку **MENU**.
- Натискайте кнопки **▲▼** для вибору **Спис. воспр.**, після чого натисніть кнопку **OK** або **▶**.
- Натискайте кнопки **▲▼** для вибору **Редакт. список**, після чого натисніть кнопку **OK** або **▶**.

- 2 Натискайте кнопки **▲▼** для вибору сюжету зі списку для відтворення, що ви хочете редагувати, після чого натисніть кнопку **OK** або **▶**.

З'являється меню редагування списку для відтворення: Воспр., Переимен., Ред. зписод, Копировать, Удалить

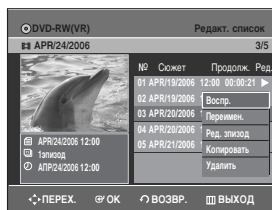

- 3 Натискайте кнопки **▲▼** для вибору **Переимен.**, після чого натисніть кнопку **OK**. З'являється екран перейменування.

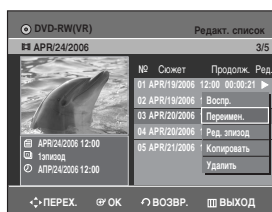

- 4 Введіть знаки, що вимагаються, за допомогою кнопок **▲▼◀▶**.



- Ця функція нічим не відрізняється від функції перейменування списку сюжетів (див. сторінку 70).
- Максимальна кількість знаків, яку можна ввести, складає 31. Усі ці знаки можна відображати дворазовим натисканням кнопки **INFO**.

- 5 Натискайте кнопки **▲▼◀▶** для вибору **Сохранить**, після чого натисніть кнопку **OK**. Змінений сюжет відображається в полі сюжету обраного введення в список для відтворення.

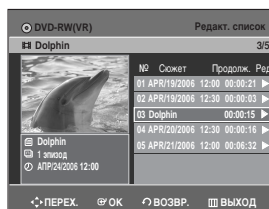

1 Редагування сцени за списком для відтворення

Виконуйте наведено нижче інструкції при редагуванні сцен за списком для відтворення.



(Режим VR)

- 1 Під час перебування пристрою в режимі зупинки натисніть кнопку **PLAY LIST**. З'являється екран Редакт. список.

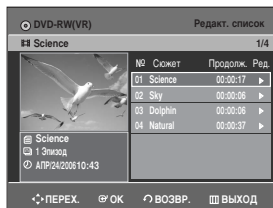

Використання кнопки MENU

- Під час перебування пристрою в режимі зупинки натисніть кнопку **MENU**.
- Натискайте кнопки **▲▼** для вибору **Спис. воспр.**, після чого натисніть кнопку **OK** або **▶**.
- Натискайте кнопки **▲▼** для вибору **Редакт. список**, після чого натисніть кнопку **OK** або **▶**.

- 2 Натискайте кнопки **▲▼** для вибору сюжету зі списку для відтворення, що ви хочете редагувати, після чого натисніть кнопку **OK** або **▶**. З'являється меню редагування списку для відтворення: Воспр., Переимен., Ред. зпизод, Копировать, Удалить

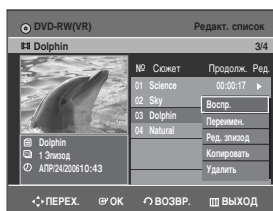

- 3 Натискайте кнопки **▲▼** для вибору **Ред. зпизод**, після чого натисніть кнопку **OK**. З'являється екран редагування сцени.

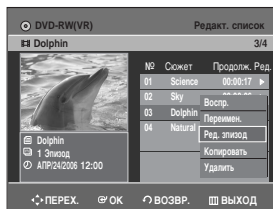

Відтворення обраної сцени

- 4 Натискайте кнопки **▲▼◀▶** для вибору сцени, яку ви хочете відтворити, після чого натисніть кнопку **OK**. З'являється введення в список для відтворення, що має бути відтворено.

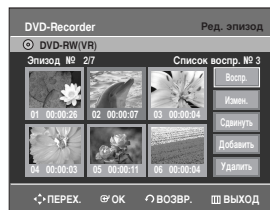

- 5 Натисніть кнопку **OK**. Відтворюється обрана сцена.



- Для зупинки відтворення сцени натисніть кнопку **STOP**.

Модифікація сцени (заміна сцени)

Для настройки виконайте операції 1-3 зі сторінки 77.

- 4 Натисніть кнопки ▲▼◀▶ для вибору сцени, що ви хочете модифікувати, після чого натисніть кнопку **OK**.



- 5 Натисніть кнопки ▲▼ для вибору **Измен.**, після чого натисніть кнопку **OK**. З'являється екран Модифікувати сцену.



- 6 Натисніть кнопку **OK** у початковій точці сцени.



- У вікні Початок з'являється зображення і час початкової точки.
- Виберіть початкову і кінцеву точки секції, що ви хочете модифікувати, за допомогою кнопок керування відтворенням (⏪, ⏩, ⏴, ⏵, ⏶, ⏷, ⏸, ⏹).

- 7 Натисніть кнопку **OK** на кінцевій точці сцени.



- У вікні Кінець з'являється зображення і час кінцевої точки.

- 8 Натисніть кнопки ◀▶ для вибору **Изменить**, після чого натисніть кнопку **OK**.



- Відбувається заміна сцени, що ви хочете модифікувати, на обрану секцію.

Переміщення сцени (зміна позиції сцени)

Для настройки виконайте операції 1-3 зі сторінки 77.

- 4 Натискайте кнопки ▲▼◀▶ для вибору сцени, що ви хочете перемістити (змінити позицію), після чого натисніть кнопку ОК.



- 5 Натискайте кнопки ▲▼ для вибору Сдвинуть, після чого натисніть кнопку ОК.



- На сцені, що повинна бути переміщена, з'являється жовте вікно вибору.

- 6 Натискайте кнопки ▲▼◀▶ для вибору позиції, у яку ви хочете перемістити обрану сцену, після чого натисніть кнопку ОК.



- Обрана сцена переміщується в обрану позицію.



ПРИМІТКА

- Не можна перемістити обрану сцену в позицію наступної сцени, оскільки обрана сцена має бути встановлена перед цією позицією, для чого не потрібне спеціальне виконання яких-небудь операцій.
- Залежно від типу диска відображувані екрани можуть незначно відрізнятися один від одного.

Додавання сцени

Для настройки виконайте операції 1-3 зі сторінки 77.

- 4 Натискайте кнопки ▲▼◀▶ для вибору сцени, перед якою ви хочете вставити нову сцену, після чого натисніть кнопку ОК.
На сцені, що повинна бути вставлена як нова сцена, з'являється жовте вікно вибору.

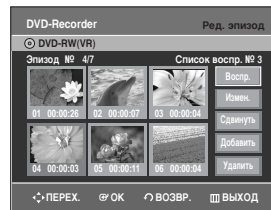

- 5 Натискайте кнопки ▲▼ для вибору Добавить, після чого натисніть кнопку ОК.



- 6 Натисніть кнопку ОК у початковій точці сцени.



- У вікні Start з'являється зображення і час початкової точки.
- Виберіть кінцеву точку секції, де ви хочете вставити нову сцену, за допомогою кнопок керування відтворенням (⏪, ⏩, ⏴, ⏵, ⏸).

7 Натисніть кнопку **OK** у кінцевій точці сцени.

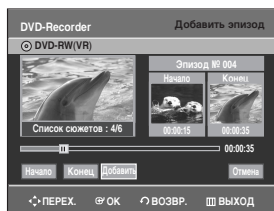

- У вікні Кінець з'являється зображення і час початкової точки.
- Для скасування потрібно натиснути кнопки ◀▶ для вибору скасування, після чого натиснути кнопку **OK**.

8 Натисніть кнопки ◀▶ для вибору **Добавить**, після чого натисніть кнопку **OK**.



- Секція, що ви хочете додати, вставляється перед сценою, що була обрана в операції 4.

Вилучення сцени

Для настройки виконайте операції 1-3 зі сторінки 77.

4 Натисніть кнопки ▲▼◀▶ для вибору сцени, що ви хочете вилучити, після чого натисніть кнопку **OK**.



5 Натисніть кнопки ▲▼ для вибору **Удалить**, після чого натисніть кнопку **OK**.



1 Копіювання введення до списку для відтворення



Використання кнопки **PLAY LIST**

1 Під час перебування пристрою в режимі зупинки натисніть кнопку **PLAY LIST**. З'являється екран Редакт. список.

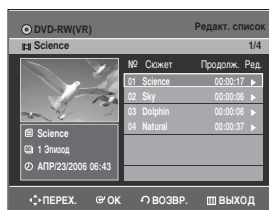

Використання кнопки **MENU**

- Під час перебування пристрою в режимі зупинки натисніть кнопку **MENU**.
- Натисніть кнопки ▲▼ для вибору **Спис. воспр.**, після чого натисніть кнопку **OK** або ▶.
- Натисніть кнопки ▲▼ для вибору **Редакт. список**, після чого натисніть кнопку **OK** або ▶.

2 Натисніть кнопки ▲▼ для вибору сюжету, що ви хочете копіювати в список для відтворення, після чого натисніть кнопку **OK** або ▶.

З'являється меню редагування списку для відтворення: **Воспр.**, **Переимен.**, **Ред. эпизод**, **Копировать**, **Удалить**.

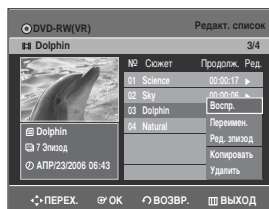

3 Натисніть кнопки ▲▼ для вибору **Копировать**, після чого натисніть кнопку **OK**.

З'являється обраний список для відтворення.

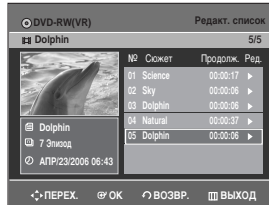
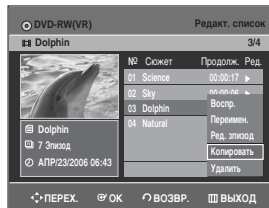



ПРИМІТКА

- Ви маєте можливість створити до 999 сцен на одному диску. У деяких випадках кількість сцен може відрізнятись від зазначеної.
- Після завершення операції натисніть кнопку **MENU**. Екран редагування списку для відтворення зникає.

Видалення введення до списку для відтворення з цього списку



Використання кнопки PLAY LIST

- 1 Під час перебування пристрою в режимі зупинки натисніть кнопку **PLAY LIST**. З'являється екран Редакт. список.

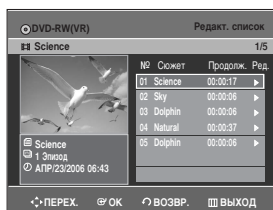

Використання кнопки MENU

- Під час перебування пристрою в режимі зупинки натисніть кнопку **MENU**.
- Натискайте кнопки **▲▼** для вибору **Спис. воспр.**, після чого натисніть кнопку **OK** або **▶**.
- Натискайте кнопки **▲▼** для вибору **Редакт. список**, після чого натисніть кнопку **OK** або **▶**.

- 2 Натискайте кнопки **▲▼** для вибору сюжету, що ви хочете вилучити зі списку для відтворення, після чого натисніть кнопку **OK** або **▶**.

З'являється меню редагування списку для відтворення: **Воспр.**, **Переимен.**, **Ред. эпизод**, **Копировать**, **Удалить**

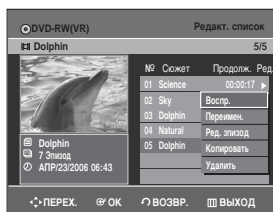

- 3 Натискайте кнопки **▲▼** для вибору **Удалить**, після чого натисніть кнопку **OK**.

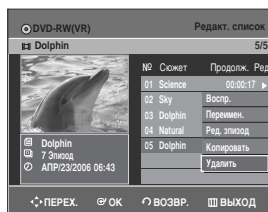

- З'явиться повідомлення з пропозицією підтвердити вилучення "Хотите удалить?".

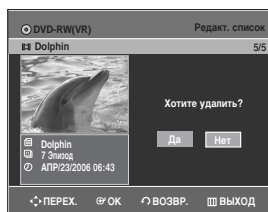

- 4 Натискайте кнопки **◀▶** для вибору **Да**, після чого натисніть кнопку **OK**. При цьому після завершення операції вилучення автоматично повертається екран редагування списку для відтворення.



Диск-менеджер

Редагування імені диска

При присвоєнні дискові імені виконуйте наведено нижче інструкції.



1 Під час перебування пристрою в режимі зупинки натисніть кнопку **MENU**.



2 Натискайте кнопки **▲▼** для вибору **Диск-менеджер**, після чого натисніть кнопку **OK** або **▶**.

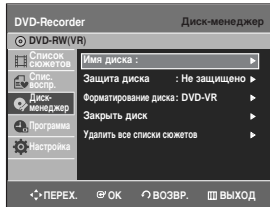

3 Натискайте кнопки **▲▼** для вибору **Имя диска**, після чого натисніть кнопку **OK** або **▶**.

З'являється екран **Переименовать**.



4 За допомогою кнопок **▲▼◀▶** введіть потрібні знаки.



- Ця функція нічим не відрізняється від функції перейменування списку сюжетів (див. сторінку 70).
- Максимальна кількість знаків, яку можна ввести, складає 31. Усі ці знаки можна відобразити натисканням кнопки **INFO**.

5 Натискайте кнопки **▲▼◀▶** для вибору **Сохранить**, після чого натисніть кнопку **OK**. Дисківі привласнюється ім'я.

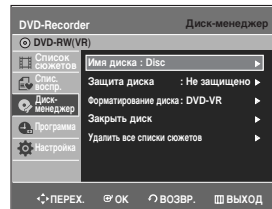

ПРИМІТКА

- Перед початком редагування може знадобитися анулювати захист диска.
- Залежно від типу диска відображувані екрани можуть незначно відрізнятися поміж себе.

Захист диска

Ця функція захисту диска дозволяє вам захистити диск від ненавмисного форматування або вилучення.



- 1 Під час перебування пристрою в режимі зупинки натисніть кнопку **MENU**.

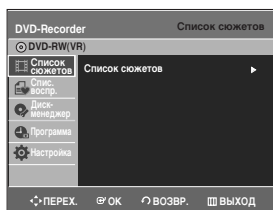

- 2 Натискайте кнопки **▲▼** для вибору **Диск-менеджер**, після чого натисніть кнопку **OK** або **▶**.



- 3 Натискайте кнопки **▲▼** для вибору **Защита диска**, після чого натисніть кнопку **OK** або **▶**.



- 4 Натискайте кнопки **▲▼** для вибору **Защищено**, після чого натисніть кнопку **OK**.



Форматування диска

При форматуванні диска виконуйте наведено нижче інструкції. Крім цього необхідно анулювати захист диска.



- 1 Під час перебування пристрою в режимі зупинки натисніть кнопку **MENU**.



- 2 Натискайте кнопки **▲▼** для вибору **Диск-менеджер**, після чого натисніть кнопку **OK** або **▶**.



- 3 Натискайте кнопки **▲▼** для вибору **Форматирование диска**, після чого натисніть кнопку **OK** або **▶**.



DVD-RW

- На екрані з'явиться повідомлення з пропозицією підтвердити формат "Виберите формат записи для DVD-RW".

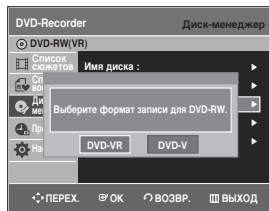

4 За допомогою кнопок ◀▶ виберіть бажаний режим, потім натисніть кнопку **OK**.

- Знов з'явиться повідомлення: "Все данные будут удалены Продолжить?"



5 Натискайте кнопки ◀▶ для вибору **Да**, після чого натисніть кнопку **OK**.

Відбувається форматування диска.

DVD-VR і DVD-V визначаються за їхнім форматом запису.

	DVD-VR	DVD-V
ДИСК	DVD-RW	DVD-RW DVD-R

2 Натискайте кнопки ▲▼ для вибору **Диск-менеджер**, після чого натисніть кнопку **OK** або ▶.

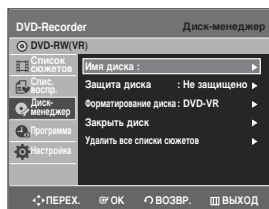

3 Натискайте кнопки ▲▼ для вибору **Удалить все списки сюжетов**, після чого натисніть кнопку **OK** або ▶.

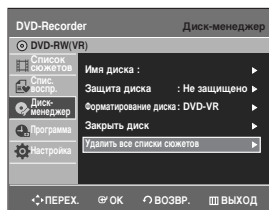

- На екрані з'явиться повідомлення з пропозицією підтвердити видалення "Хотите удалить все списки сюжетов?".

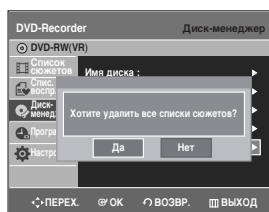

- При наявності захисту сюжетів функція вилучення всіх списків сюжетів не буде діяти. При наявності сюжету, що містить нерухомий кадр, ця функція також не буде діяти. Якщо ви хочете вилучити захищений сюжет, потрібно заблокувати його захист на пункті Блокування.

Вилучення всіх списків сюжетів



1 Під час перебування пристрою в режимі зупинки натисніть кнопку **MENU**.

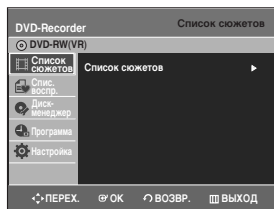

4 Натискайте кнопки ◀▶ для вибору **Да**, після чого натисніть кнопку **OK**.

Усі списки сюжетів вилучаються.

Закриття диска

Після запису сюжетів на диск DVD-RW/DVD-R на вашому DVD-відеомагнітофоні необхідно закрити диск, щоб можна було відтворювати його на зовнішніх пристроях.



- 1 Під час перебування пристрою в режимі зупинки натисніть кнопку **MENU**.

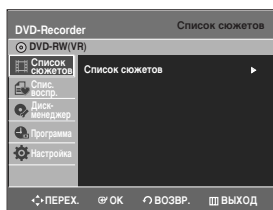

- 2 Натискайте кнопки ▲▼ для вибору **Диск-менеджер**, після чого натисніть кнопку **OK** або ►.

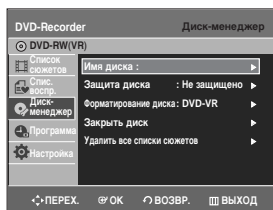

- 3 Натискайте кнопки ▲▼ для вибору **Закрити диск**, після чого натисніть кнопку **OK** або ►.

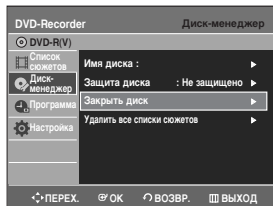
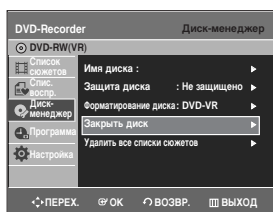

З'явиться повідомлення з пропозицією "Хотите закрыть диск?".



Якщо ви виберете **Да**, знову з'явиться повідомлення "Диск будет закрыт. Продолжить?".

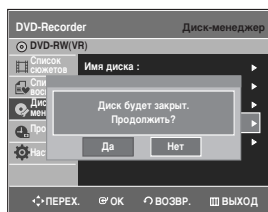

- 4 Натискайте кнопки ◀▶ для вибору **Да**, після чого натисніть кнопку **OK**. Диск закривається.



ПРИМІТКА

- Після закриття диска ви не зможете вилучати сюжети зі списку записів.
- Після закриття дисків DVD-R/DVD-RW (режим відео) вони працюють точно так само, як DVD-Video.
- Залежно від типу диска зображення на екрані можуть незначно відрізнятися одне від одного.
- Час закриття залежить від кількості даних, що записані на диск.
- Якщо в ході процесу закриття виключити відеомагнітофон, дані на диску будуть ушкоджені.

1 Скасування закриття диска (режим V/VR)



1 Під час перебування пристрою в режимі зупинки натисніть кнопку **MENU**.

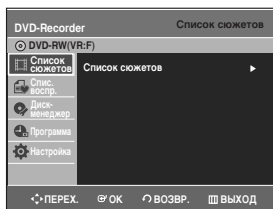

2 Натискайте кнопки **▲▼** для вибору **Диск-менеджер**, після чого натисніть кнопку **OK** або **▶**.

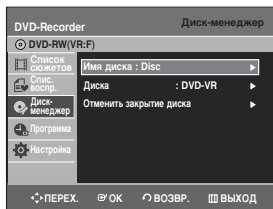

3 Натискайте кнопки **▲▼** для вибору **Отменить закрытие диска**, після чого натисніть кнопку **OK** або **▶**.

На екрані з'явиться повідомлення з пропозицією підтвердити скасування "Хотите отменить закрытие диска?".



Якщо ви виберете **Да**, знову з'явиться повідомлення "Закрытие диска будет отменено. Продолжить?" (Disc closing will be canceled. Continue?).

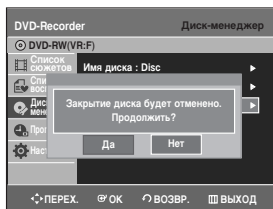

4 Натискайте кнопки **◀▶** для вибору **Да**, після чого натисніть кнопку **OK**. Відбувається скасування закриття диска.



ПРИМІТКА

- Закриття і відміну закриття DVD-RW можна виконати у режимі відео.

	Закриття	Відміна закриття
Марка	DVD-Video(RW)	DVD-RW(V)
Операція	Так само, як DVD-Video	Можливість додаткового запису, захисту та вилучення.

- Закриття і скасування закриття DVD-RW можна виконати у режимі VR.

	Закриття	Скасування закриття
Марка	DVD-RW(VR:F)	DVD-RW(VR)
Операція	Неможливість додаткового запису, вилучення, редагування та захисту.	Можливість додаткового запису, вилучення, редагування та захисту.

Додаткова інформація

Пошук і усунення несправностей

У разі виникнення збою в роботі вашого відеомагнітофона проведіть зазначені нижче контрольні перевірки, і тільки після цього звертайтеся до уповноваженого сервісного центру компанії Samsung.

Живлення

Індикація подачі живлення відбувається через якийсь час після його вимкнення.



Контрольна перевірка 1

DVD-відеомагнітофону потрібний якийсь час для ініціалізації, і тому індикація входу відбувається приблизно через 10 секунд після його увімкнення.

Запис

Не записуються телевізійні програми.



Контрольна перевірка 1

Перевірити надійність підключення шнура живлення в стінну розетку.

Контрольна перевірка 2

Перевірити правильність установлень каналів DVD-відеомагнітофона.

Контрольна перевірка 3

Перевірити наявність доступного для запису простору на ваших дисках DVD-RW/DVD-R.

Відсутня реакція на натискання кнопки REC.



Контрольна перевірка 1

Запис можливий тільки на дисках DVD-RW/DVD-R. Якщо програма захищена від копіювання, запис її неможлива.

Пошук і усунення несправностей.....	87
Специфікації.....	91

Відтворення

Немає відтворення диска.



Контрольна перевірка 1

Перевірити правильність установлення диска – етикеткою нагору.

Контрольна перевірка 2

Перевірити регіональний код диска DVD.

Контрольна перевірка 3

Даний DVD-відеомагнітофон не може відтворювати деякі типи дисків (див. сторінку 5, 50).

На екрані з'являється іконка ().



Контрольна перевірка 1

Ви не можете використовувати цю операцію або функцію за одною з наступних причин:
(1) Ваш диск DVD не передбачає цю можливість.
(2) Ваш диск DVD не підтримує цю можливість (наприклад: кути огляду).
(3) Можливість недоступна в даний момент.
(4) Ви одержали запит про час сюжету, фрагмента або сканування, що не відповідає вимогам.

Установки режиму відтворення відрізняються від установок, що сконфігуровані в меню Settings (Настройка).



Контрольна перевірка 1

Диск не підтримує всі обрані функції. У цьому разі деякі установлення, що сконфігуровані в меню настройка, можуть не працювати нормально.

Неможливо змінити коефіцієнт пропорційності.



Контрольна перевірка 1

Коефіцієнт пропорційності для дисків DVD є фіксованим (див. сторінку 36).

Операція кута огляду не діє під час відтворення диска DVD.



Контрольна перевірка 1

Операція кута огляду доступна тільки в тому разі, коли на диску утримуються зображення, що записані під різними кутами.

Обрана мова аудіо і/або субтитрів не відтворюється.



Контрольна перевірка 1

Мови аудіо і субтитрів специфічні для диска. Доступні і відображаються в меню диска тільки такі мови звукового супроводу і субтитрів, що утримуються на даному диску DVD.

Відео

Диск обертається, але зображення відсутнє або низької якості.



- Контрольна перевірка 1 ▶ Перевірити правильність настройки установлень відео (див. сторінки 33-36).
- Контрольна перевірка 2 ▶ Переконайтеся у відсутності ушкоджень або стороннього матеріалу на вашому диску.
- Контрольна перевірка 3 ▶ Деякі диски низької якості не можуть забезпечити нормальне відтворення.
- Контрольна перевірка 4 ▶ Якщо має місце різка зміна яскравості сцен, це може бути наслідком тимчасового порушення вертикальної розгортки і не є дефектом.

Звуковий супровід

Відсутній звук.



- Контрольна перевірка 1 ▶ Ваша програма не працює в режимі уповільненого відтворення або прокручування? Під час відтворення програми на будь-якій швидкості, крім нормальної або прискореної 1, звуку не буде.
- Контрольна перевірка 2 ▶ Перевірити підключення і настройка. (Див. сторінки 20~21, 32~33.)
- Контрольна перевірка 3 ▶ Переконайтеся у відсутності ушкодження диска. Якщо необхідно, очистити диск.
- Контрольна перевірка 4 ▶ Перевірити правильність установлення диска - етикеткою нагору.

Відсутній аудіовихід.



- Контрольна перевірка 1 ▶ Перевірити правильність вибору вами опцій цифрового виходу в меню Audio Output Options (опції аудіовиходу). (Див. сторінку 32~33.)

Запис за таймером

Миготіння лампи таймера.



- Контрольна перевірка 1 ▶ Перевірити наявність на диску достатнього простору, доступного для запису.
- Контрольна перевірка 2 ▶ Перевірити доступність даного диска для запису. Цю перевірку необхідно зробити перед початком запису.

Неправильно здійснюється операція запису за таймером.



- Контрольна перевірка 1 ▶ Повторно перевірити установлення часу запису і часу закінчення запису.
- Контрольна перевірка 2 ▶ Запис буде анульований, якщо під час запису припиниться подача живлення через тимчасове припинення енергопостачання або з іншої причини.

HDMI

Вихідний сигнал HDMI відсутній.



- Контрольна перевірка 1 ▶ Переконайтеся, що HDMI вихідного сигналу ввімкнено.
- Контрольна перевірка 2 ▶ Перевірте підключення телевізора та роз'єма HDMI на записуючому пристрої DVD.
- Контрольна перевірка 3 ▶ Переконайтеся, що телевізор підтримує цей записуючий пристрій DVD 576p/720p/1080i.

Перешкоди на екрані за сигналу HDMI.



- Контрольна перевірка 1 ▶ Якщо на екрані з'являється "сніг", це означає, що телевізор не підтримує HDCP (широкополосний цифровий захист контенту).

Дрижання за сигналу HDMI



Контрольна перевірка 1

Перевірте правильність налаштувань телевізійної системи.

Контрольна перевірка 2

Дрижання екрану може з'явитися через перетворення з частоти 50 Гц на 60 Гц для вихідного сигналу 720р/1080і HDMI (широкополосного мультимедійного інтерфейсу).

Контрольна перевірка 3

Дивіться посібник користувача для телевізора.

Пульт дистанційного керування

Пульт дистанційного керування не працює.



Контрольна перевірка 1

Спрямувати пульт дистанційного керування на датчик пульта дистанційного керування на вашому DVD-відеомагнітофоні. Вибрати правильну відстань. Вилучити перешкоди між вашим DVD-відеомагнітофоном і пультом дистанційного керування.

Контрольна перевірка 2

Перевірити придатність батарейок.

Контрольна перевірка 3

Перевірити кнопку вибору TV/DVD.

Інші проблеми

Ви забули свій пароль для батьківського контролю.



Контрольна перевірка 1

Одночасно натисніть кнопки PROG (∧∨) (програма) на передній панелі записуючого пристрою DVD та утримуйте їх довше 5 секунд, коли у записуючому пристрої DVD немає диску. Всі установлення, у тому числі і пароль, знову стануть відповідати заводським установленням. Не користуйтеся цим методом без крайньої необхідності. (Пам'ятайте, що ця функція можлива тільки при відсутності диска.)

Неможливо змінити субтитри й аудіосигнал на записаному диску?



Контрольна перевірка 1

Записаний диск відтворює тільки субтитри й аудіосигнал, що обрані при запису.

Інші проблеми



Контрольна перевірка 1

Перегляньте «Зміст», знайдіть і прочитайте розділ, у якому описана ваша проблема, і виконуйте наведено в ньому інструкції.

Контрольна перевірка 2

Вимкнути і знову увімкнути ваш DVD-відеомагнітофон.

Контрольна перевірка 3

Якщо проблема залишається, звертайтеся до найближчого сервісного центру компанії Samsung.

Специфікації



Загальні характеристики	Вимоги щодо живлення		110-240 В переменного тока, 50/60 Гц
	Споживана потужність		21 Вт
	Маса		2,6 кг
	Розміри		430 мм (Ш) x 240 мм (Д) x 49 мм (В)
	Робоча температура		+5 C - + 35 C
	Інші умови		Під час роботи пристрій має знаходитись у горизонтальному положенні. Відносна вологість має бути нижче за 75%.
Вхід	Відео		Повний відеосигнал: 1,0 V p-p при навантаженні 75 Ом, негативна синхронізація
	Аудіо		Максимальний аудіовхід: 2 В (ефективне значення)
	Вхід DV		Гніздо, що сумісне з IEEE 1394(4p)
	Приймальні канали		PAL B/G, SECAM D/K
	Гніздо типу "Scart"	AV2 (SCART EXT)	Відео: композитный, RGB Аудіо: аналоговый
Вихід	Аудіо		Гнізда аналогового виходу x 2 Оптичний пристрій виводу/коаксимальний цифровий пристрій аудіовиводу
	Відео		Повний відеосигнал: Гніздо відеовиводу x 1 Вивід роздільного відеосигналу x 1 (Y:1,0Vp-p, C:0,286Vp-p при навантаженні 75 Ом) Вивід компонента x 1 (Y:1,0Vp-p, Pb:0,70Vp-p, Pr: 0,70Vp-p при навантаженні 75 Ом) Вихід HDMI/DVI x 1 (576p, 720p, 1080i)
	Гніздо типу "Scart"	AV1 (Scart TB)	Відео: Повний сигнал, сигнал RGB, аудіо: аналоговий сигнал
	Формат стиснення зображення		MPEG-II
	Формат стиснення звукового файла		Dolby Digital 2 канала/256 Кбит/с, MPEG-II
Запис	Якість запису		XP (біля 8 Мб/с), SP (біля 4 Мб/с), LP (біля 2 Мб/с), EP (біля 1,2 Мб/с або біля 0,8 Мб/с)
	Частотна характеристика аудіо		20 Гц - 20 кГц

Аудіовихід

Для дисків DVD: аудіосигнали, що записані на частоті дискретизації 96 кГц, перетворюються і виводяться на частоті 48 кГц.

Тип диску	DVD	АУДІО CD (CD-DA)
Аналоговий аудіовихід	48/96 кГц	44,1 кГц
Цифровий аудіовихід	48 кГц	44,1 кГц

Contact SAMSUNG WORLD WIDE

If you have any questions or comments relating to Samsung products, please contact the SAMSUNG customer care centre.

Связывайтесь с SAMSUNG по всему миру

Если у вас есть предложения или вопросы по продуктам Samsung, связывайтесь с информационным центром Samsung.

Зв'яжіться з SAMSUNG WORLD WIDE

Якщо ви маєте коментрі або питання стосовно виробів компанії Samsung, зв'яжіться з центром підтримки користувачів Samsung.

Region	Country	Customer Care Centre ☎	Web Site
North America	CANADA	1-800-SAMSUNG (7267864)	www.samsung.com/ca
	MEXICO	01-800-SAMSUNG (7267864)	www.samsung.com/mx
	U.S.A	1-800-SAMSUNG (7267864)	www.samsung.com
Latin America	ARGENTINE	0800-333-3733	www.samsung.com/ar
	BRAZIL	0800-124-421	www.samsung.com/br
	CHILE	800-726-7864(SAMSUNG)	www.samsung.com/cl
	COSTA RICA	0-800-507-7267	www.samsung.com/latin
	ECUADOR	1-800-10-7267	www.samsung.com/latin
	EL SALVADOR	800-6225	www.samsung.com/latin
	GUATEMALA	1-800-299-0013	www.samsung.com/latin
	JAMAICA	1-800-234-7267	www.samsung.com/latin
	PANAMA	800-7267	www.samsung.com/latin
	PUERTO RICO	1-800-682-3180	www.samsung.com/latin
	REP. DOMINICA	1-800-751-2676	www.samsung.com/latin
	TRINIDAD & TOBAGO	1-800-7267-864	www.samsung.com/latin
VENEZUELA	1-800-100-5303	www.samsung.com/latin	
Europe	BELGIUM	02 201 2418	www.samsung.com/be
	CZECH REPUBLIC	844 000 844	www.samsung.com/cz
	DENMARK	38 322 887	www.samsung.com/dk
	FINLAND	09 693 79 554	www.samsung.com/fi
	FRANCE	08 25 08 65 65 (0,15€/Min)	www.samsung.com/fr
	GERMANY	01805 - 121213 (€ 0,12/Min)	www.samsung.de
	HUNGARY	06 40 985 985	www.samsung.com/hu
	ITALIA	199 153 153	www.samsung.com/it
	LUXEMBURG	02 261 03 710	www.samsung.lu
	NETHERLANDS	0900 20 200 88 (€ 0.10/Min)	www.samsung.com/nl
	NORWAY	231 627 22	www.samsung.com/no
	POLAND	0 801 801 881	www.samsung.com/pl
	PORTUGAL	80 8 200 128	www.samsung.com/pt
	SLOVAKIA	0850 123 989	www.samsung.com/sk
	SPAIN	902 10 11 30	www.samsung.com/es
SWEDEN	08 585 367 87	www.samsung.com/se	
U.K	0870 242 0303	www.samsung.com/uk	
CIS	RUSSIA	8-800-200-0400	www.samsung.ru
	UKRAINE	8-800-502-0000	www.samsung.com/ur
Asia Pacific	AUSTRALIA	1300 362 603	www.samsung.com/au
	CHINA	800-810-5858, 010- 6475 1880	www.samsung.com.cn
	HONG KONG	2862 6001	www.samsung.com/hk
	INDIA	3030 8282 1600 1100 11	www.samsung.com/in
	INDONESIA	0800-112-8888	www.samsung.com/id
	JAPAN	0120-327-527	www.samsung.com/jp
	MALAYSIA	1800-88-9999	www.samsung.com/my
	PHILIPPINES	1800-10-SAMSUNG (7267864)	www.samsung.com/ph
	SINGAPORE	1800-SAMSUNG (7267864)	www.samsung.com/sg
	THAILAND	1800-29-3232 02-689-3232	www.samsung.com/th
	TAIWAN	0800-329-999	www.samsung.com/tw
VIETNAM	1 800 588 889	www.samsung.com/vn	
Middle East & Africa	SOUTH AFRICA	0860 7267864 (SAMSUNG)	www.samsung.com/za
	U.A.E	800SAMSUNG (7267864)	www.samsung.com/mea



Юридична адреса виробника: Самсунг Електронікс Ко., ЛТД
Самсунг Мейн Білдінг, 250-2 Га Тепанг-Ро, Чунг-Гу, Сеул, Корея

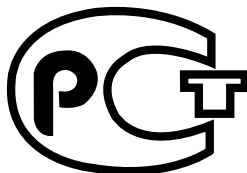

АЯ46

**Правильна утилізація цього виробу
(відходи електричного та електронного устаткування)**

(Застосовується в Європейському Союзі та інших Європейських країнах, де запроваджено системі роздільного збору відходів)



Ці позначки на виробі або на супроводжуючих документах вказують на те, що його забороняється утилізувати разом з побутовими відходами після завершення терміну служби. Щоб запобігти можливій шкоді навколишньому середовищу та здоров'ю людини від неправильної утилізації відходів, виріб треба відокремити від інших видів відходів та належним чином утилізувати у відповідності з принципами багатократного використання матеріальних ресурсів.

Побутовим користувачам слід звернутися до торговельної точки, в якій було придбано виріб, або місцевих органів та з'ясувати порядок екологічно безпечної утилізації виробу.

Користувачі, які представляють організації, мусять звернутися до своїх постачальників та перевірити умови контракту на придбання. Цей виріб не повинен змішуватися з іншими промисловими відходами для утилізації.

Підлягає використанню за призначенням
у нормальних умовах
Рекомендований період: 7 років

Русский

Українська

AK68-01085P-00