

SAMSUNG

Инструкция для пользователя _____



DVD-V5600

VHS
PAL/SECAM

Инструкция по технике безопасности

На следующих рисунках представлены меры предосторожности.



Этот символ указывает, что внутри данного изделия имеется "опасное напряжение", НЕ ОТКРЫВАЙТЕ УСТРОЙСТВО САМОСТОЯТЕЛЬНО. Обратитесь к обслуживающему персоналу.

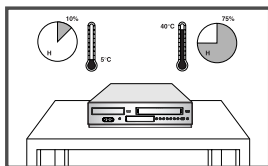

Не подвергайте Комбо DVD-проигрыватель условиям экстремальной температуры (ниже 5°C и выше 40°C) или влажности (ниже 10% и выше 75%).

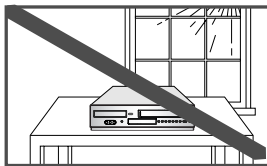

Не подвергайте Комбо DVD-проигрыватель воздействию любых жидкостей.

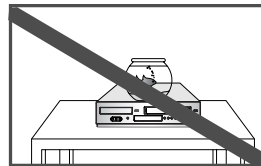

Во время грозы отключите шнур электропитания и антенну для защиты от молний.

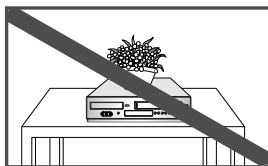

НЕ подвергайте Комбо DVD-проигрыватель воздействию прямых солнечных лучей.

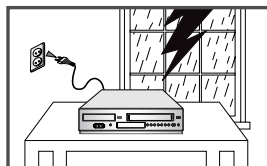

НЕ кладите и не ставьте никакие предметы на Комбо DVD-проигрыватель и на пульт дистанционного управления.

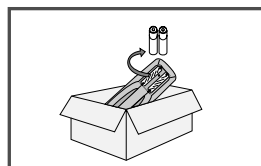



Если пульт дистанционного управления не используется в течение длительного времени, извлеките из него элементы питания и храните их в сухом прохладном месте.

ЭТО УСТРОЙСТВО НЕ ПРЕДНАЗНАЧЕНО ДЛЯ ИСПОЛЬЗОВАНИЯ В ПРОИЗВОДСТВЕННОЙ СРЕДЕ

В этом изделии использована технология защиты от копирования, основанная на методах, защищенных несколькими патентами США и другими документами, подтверждающими право на интеллектуальную собственность, обладателями которых являются компания Macrovision Corporation и другие владельцы авторских прав. Разрешение на использование этой технологии для защиты от копирования должно быть получено у Macrovision Corporation и она предназначена только для применения в бытовой аппаратуре и другой аппаратуре для просмотра ограниченной аудиторией, если у Macrovision Corporation не получено разрешение на ее использование в других целях. Копирование технологии и разборка изделия запрещены.









Типы и характеристики дисков

DVD-проигрыватель данного устройства может воспроизводить диски следующих типов, имеющие соответствующие логотипы:

Типы дисков (Логотипы)	Типы записи	Диаметр диска	Максимальное время воспроизведения	Характеристики
	Аудио + видео	12 см	Односторонний - 240 мин. Двусторонний - 480 мин.	- DVD- диски обеспечивают исключительное качество звука и изображения благодаря использованию технологий Dolby Digital, DTS и MPEG-2 - Различные характеристики изображения и звука можно легко настроить с помощью экранного меню
		8 см	Односторонний - 80 мин. Двусторонний - 160 мин.	
	Аудио	12 см	74 мин.	- Звук записывается в виде цифрового сигнала, что обеспечивает лучшее качество звучания, низкий уровень искажений и меньшее ухудшение качества звучания со временем.
		8 см	20 мин.	
	Аудио + видео	12 см	74 мин.	- Звук качества CD, видео качества VHS со сжатием по технологии MPEG-1
		8 см	20 мин.	

- Это устройство не предназначено для воспроизведения дисков типов CD-ROM, CD-I и DVD-ROM! (при воспроизведении дисков типа CDG воспроизводится только звук, но не графика)
- Устройство может воспроизводить диски типов CD-R, CD-RW и DVD-R, -RW, DVD+R, +RW не во всех случаях из-за типа диска и условий записи.
- Записанный диск может не воспроизводиться из-за несовместимой скорости записи.
- Не включайте устройство, если в него загружено два диска одновременно.

Маркировка дисков

	Региональный код
	Система цветного телевидения в Европе, Австралии, Новой Зеландии и в других странах.
	Система цветного телевидения в США, Канаде, Корее, Японии и в других странах.
	Диск формата Dolby Digital
	Стереодиск
	Цифровой аудиодиск
	Диск формата DTS
	Диск, содержащий программу Divx

Региональный код

В DVD-проигрывателях и DVD-дисках используется региональное кодирование. Чтобы DVD-диск можно было воспроизвести, региональные коды диска и проигрывателя должны совпадать. Если региональные коды не совпадают, диск воспроизводиться не будет.

Региональный код территориальной зоны, для которой предназначен этот DVD-проигрыватель, указан на задней панели DVD-проигрывателя.

Содержание

◆ Подготовка к использованию

Инструкция по технике безопасности	2
Типы и характеристики дисков	3
Описание	6
Передняя панель Комбо DVD-проигрывателя	6
Задняя панель Комбо DVD-проигрывателя	6
Дисплей на передней панели	6
Принадлежности	7
Установка батарей в пульт дистанционного управления	7
Знакомство с пультом дистанционного управления	7

◆ Соединения

Подключение Комбо DVD-проигрывателя к телевизору с использованием ВЧ-кабеля	9
Подключение Комбо DVD-проигрывателя к телевизору с использованием кабеля SKART	9
Подключение Комбо DVD-проигрывателя к приемнику спутникового телевидения или к другому оборудованию	10
Подключение Комбо DVD-проигрывателя к телевизору с использованием аудио/видео кабеля	10
Подключение Комбо DVD-проигрывателя к телевизору с использованием кабеля S-Video (только для DVD)	11
Подключение Комбо DVD-проигрывателя к телевизору с использованием кабеля для компонентного сигнала (только для DVD)	12
Подключение к AV-ресиверу	12
Запись с DVD на видеомагнитофон (VCR)	12
Включение и автоматическая настройка	13

◆ Настройка системы

Настройка телевизора для работы с Комбо DVD-проигрывателем	14
Установка даты и времени	14
Настройка языка экранных меню	15
Автоматическая настройка на телевизионные станции	15
Настройка на телевизионные станции вручную	16
Удаление из памяти настройки на станцию	18
Изменение таблицы настроенных вручную станций ..	18
Выбор стандарта (G, K) поднесущей частоты звука для ВЧ выхода	19
Установка канала для выходного сигнала видеомагнитофона	19

◆ Функции видеомагнитофона

Выбор исходной системы цветного телевидения	20
Интеллектуальное управление изображением	20
Выбор скорости записи	21
Автоматическое выключение питания	21
Экранные сообщения	22
Выбор типа видеокассеты	22
Повторное воспроизведение	22
Выбор скорости записи	23
Защита записанной кассеты	23
Немедленная запись на видеокассету	23
Запись программы с автоматической остановкой	24
Запись с другого видеомагнитофона или видеокамеры	24
Использование функции "Монтаж в режиме продолжения"	25
Использование функции программирования таймера	25
Проверка запрограммированной записи	26
Отмена запрограммированной записи	27

◆ Воспроизведение

Воспроизведение видеокассеты.....	28
Ручная подстройка трекинга.....	28
Режим выключения звука на выходе	29
Замедленное воспроизведение кассеты.....	28
Покадровое воспроизведение фрагмента.....	29
Воспроизведение фрагмента с переменной скоростью.....	29
Поиск определенного фрагмента.....	29
Использование счетчика ленты.....	31

◆ Функции DVD-проигрывателя

Установка языка.....	32
Настройка параметров аудио выходов.....	33
Настройка параметров изображения (на видеовыходе).....	34
Установка родительского ключа.....	35
Регистрация DivX(R).....	36
Обновление встроенного программного обеспечения.....	37
Специальные функции при воспроизведении.....	38
Вывод на экран информации о диске.....	39
Настройка формата кадра (EZ View).....	40
Выбор Язык субтитров.....	41
Выбор языка звукового сопровождения.....	42
Изменение ракурса изображения.....	42
Увеличение изображения.....	42
Marks (Закладки).....	43
Повторное воспроизведение фрагмента/сюжета.....	43
Функция Повтор A-B.....	44
Воспроизведение дисков MP3/WMA.....	45
Воспроизведения дорожек в запрограммированном и случайном порядке (CD/MP3/WMA).....	46
Воспроизведение диска с изображениями.....	47
Воспроизведение дисков DivX/MPEG4.....	48
Специальные функции при воспроизведении диска DivX/MPEG4.....	49

◆ Справочник

Технические характеристики.....	50
Устранение проблем (видеомагнитофон).....	51
Устранение проблем (DVD-проигрыватель).....	52

Описание

Передняя панель Комбо DVD-проигрывателя

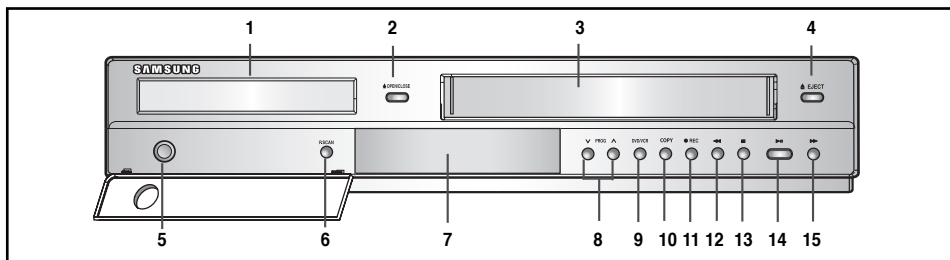

1. ДЕКА DVD-ПРОИГРЫВАТЕЛЯ
2. ОТКРЫТЬ/ЗАКРЫТЬ ОТСЕК ДЛЯ ДИСКА
3. ОТСЕК ДЛЯ ВИДЕОКАССЕТЫ
4. КНОПКА ВЫГРУЗКИ ВИДЕОКАССЕТЫ
5. КНОПКА ВКЛЮЧЕНИЯ/ВЫКЛЮЧЕНИЯ
6. КНОПКА РЕЖИМА ПРОГРЕССИВНОЙ РАЗВЕРТКИ
7. ДИСПЛЕЙ НА ПЕРЕДНЕЙ ПАНЕЛИ
8. КНОПКА ВЫБОРА ПРОГРАММЫ
9. КНОПКА ВЫБОРА DVD/ВИДЕОМАГНИТОФОН
10. КНОПКА ЗАПИСЬ КОПИИ
11. КНОПКА "ЗАПИСЬ"
12. КНОПКА ПОИСК/ПРОПУСК НАЗАД
13. КНОПКА "СТОП"
14. КНОПКА ВОСПРОИЗВЕДЕНИЕ/ПАУЗА
15. КНОПКА ПОИСК/ПРОПУСК ВПЕРЕД

Задняя панель Комбо DVD-проигрывателя

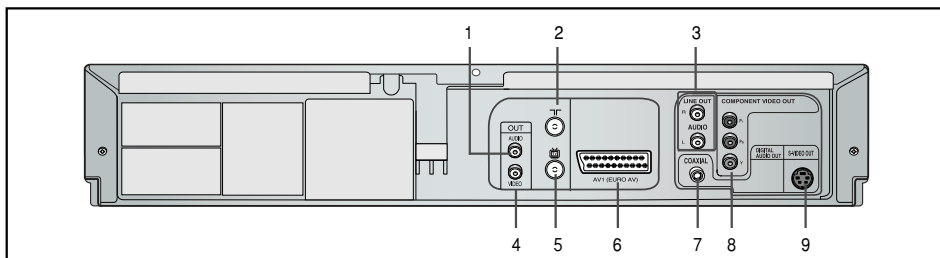

1. РАЗЪЕМЫ АУДИОВЫХОДА
2. РАЗЪЕМ ДЛЯ АНТЕННЫ
3. РАЗЪЕМЫ АУДИОВЫХОДА (Л, П) (ТОЛЬКО ДЛЯ DVD)
4. РАЗЪЕМ ВИДЕОВЫХОДА
5. ВЫСОКОЧАСТОТНЫЙ ВЫХОД НА ТЕЛЕВИЗОР
6. РАЗЪЕМ AV1 (ВХОД/ВЫХОД АУДИО/ВИДЕО) ТИПА СКАРТ (EURO 21)
7. ЦИФРОВОЙ АУДИОВЫХОД (КОАКСИАЛЬНЫЙ)
8. РАЗЪЕМЫ КОМПОНЕНТНОГО ВИДЕОВЫХОДА
9. РАЗЪЕМ ВЫХОДА S-VIDEO

Дисплей на передней панели

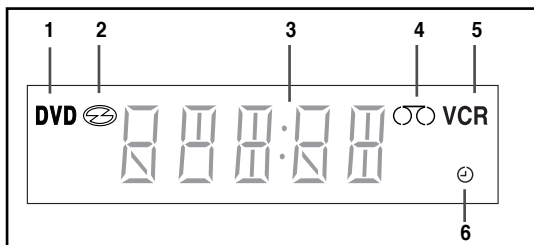

1. Активна дека DVD-проигрывателя.
2. Загружен диск.
3. Отображает время, показания счетчика или состояние активной дека.
4. Загружена видеокассета VHS.
5. Активна дека видеомангитофона.
6. Запрограммирована запись по таймеру или такая запись выполняется в данный момент.

Принадлежности

Убедитесь в том, что в комплект поставки вашего комбинированного DVD-проигрывателя входят следующие основные принадлежности.



Установка батарей в пульт дистанционного управления

Вы должны установить батареи в пульт дистанционного управления, когда Вы:

- Приобрели Комбо DVD-проигрыватель
- Обнаружили, что пульт дистанционного управления не работает.

- 1 Чтобы открыть крышку отсека для батарей, нажмите на язычок в направлении, указанном стрелкой, и поднимите крышку.

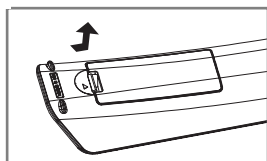

- 2 Установите две батареи размера AAA, R03 или эквивалентные. Убедитесь в том, что вы вставляете их в правильной полярности.

- + на батарее соответствует + на пульте дистанционного управления
- - на батарее соответствует - на пульте дистанционного управления
- Не используйте одновременно батареи разных типов (например, марганцевые и щелочные)

- 3 Возвратите на место крышку отсека для батарей, установив ее на пульт дистанционного управления и сдвинув назад до упора.

Знакомство с пультом дистанционного управления

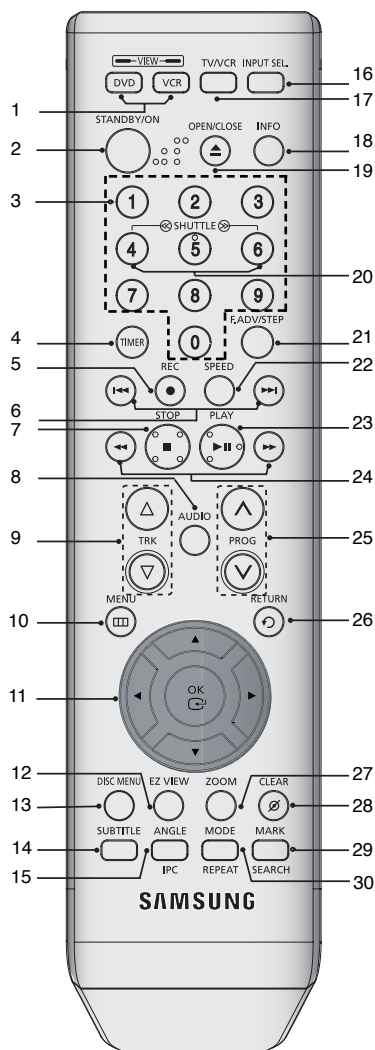

1. Кнопка DVD VCR
Используйте для работы с DVD VCR
 2. Кнопка STANDBY/ON (ГОТОВНОСТЬ/ВКЛЮЧЕНИЕ)
Используйте для включения/выключения питания.
 3. Кнопки с цифрами
 4. Кнопка TIMER (Запись по таймеру)
Используйте для записи телепередачи с использованием таймера.
 5. Кнопка REC (●) (Запись)
Используйте для записи на кассету.
 6. Кнопка ПРОПУСК (◀◀ / ▶▶)
Используйте для пропуска сюжета, фрагмента или дорожки.
 7. Кнопка СТОП (■)
Используйте для остановки воспроизведения.
 8. Кнопка AUDIO
Используйте для доступа к различным аудио функциям.
 9. Кнопка TRK (Трекинг)
Используйте для ручной подстройки изображения, чтобы добиться наилучшего качества изображения при воспроизведении.
 10. Кнопка MENU (Меню)
Используйте для показа экранного меню.
 11. Кнопки ОК/ПЕРЕМЕЩЕНИЕ КУРСОРА ▲/▼, ◀/▶
Используйте для перемещения курсора по экранному меню и подтверждения выбора.
 12. Кнопка EZ VIEW
Используйте для настройки формата кадра при воспроизведении диска.
 13. Кнопка DISC MENU (Меню диска)
Используйте для показа меню диска.
 14. Кнопка SUBTITLE (Субтитры)
Используйте для смены Язык субтитров для диска DVD.
 15. Кнопка ANGLE
Используйте для выбора различных ракурсов при просмотре DVD.
Кнопка IPC (Интеллектуальное управление изображением)
 16. Кнопка INPUT SEL. (Выбор входа)
Используйте для выбора внешнего входного сигнала.
 17. Кнопка TV/VCR
Используйте для работы с TV/VCR
 18. Кнопка INFO (Информация)
Используйте для просмотра информации о текущих настройках или состоянии диска.
 19. Кнопка ОТКРЫТЬ/ЗАКРЫТЬ
Используйте для открытия и закрытия отсека для диска или видеокассеты.
 20. Кнопки SHUTTLE (Регулируемая скорость)
Используйте для воспроизведения фрагмента с регулируемой скоростью.
 21. Кнопка F.ADV/STEP (Покадровый просмотр/Пропуск)
Используйте для покадрового просмотра эпизода.
 22. Кнопка SPEED (Скорость)
Используйте для выбора скорости записи.
 23. Кнопка ВОСПРОИЗВЕДЕНИЕ/ПАУЗА (▶||)
Используйте для паузы во время воспроизведения и возврата в режим воспроизведения.
 24. Кнопка ПРОПУСК (◀◀ / ▶▶)
Используйте для поиска по диску вперед или назад.
 25. Кнопка PROG ▲ / ▼
Используйте для выбора телеканала.
 26. Кнопка RETURN (Возврат)
Используйте для возврата в предыдущее меню.
- 27. ZOOM**
Используется для увеличения изображения.
28. Кнопка CLEAR (Удаление)
Используйте для удаления предварительной настройки на телевизионный канал.
Используйте для удаления предварительного запрограммированной записи.
Используйте для удаления предварительно заданной "закладки".
Используйте для обнуления счетчика ленты.
Используйте для возврата в режим нормального воспроизведения из режима повторного воспроизведения.
 29. Кнопка MARK
Используйте для того, чтобы пометить "закладкой" нужное место на диске во время его воспроизведения.
Кнопка SEARCH (Поиск)
Используйте для поиска нужного эпизода.
 30. Кнопка MÔDE (Режим)
Используйте для выбора режима запрограммированного воспроизведения или воспроизведения в случайном порядке.
Кнопка REPEAT (Повтор)
Используйте для повтора воспроизведения сюжета, фрагмента, дорожки, диска или фрагмента между точками A - B.

Соединения

Подключение Комбо DVD-проигрывателя к телевизору с использованием ВЧ-кабеля



Чтобы принимать телевизионные передачи, телевизионный сигнал должен приниматься от одного из следующих источников:

- Наружная антенна
- Комнатная антенна
- Сеть кабельного телевидения
- Приемник спутникового телевидения



Примечание

- Перед подсоединением кабелей убедитесь в том, что питание и телевизора, и Комбо DVD-проигрывателя выключено.

- 1 Отсоедините от телевизора кабель, идущий от антенны или сети кабельного телевидения.
- 2 Подсоедините этот кабель к 75 Ом коаксиальному разъему на задней панели вашего Комбо DVD-проигрывателя, маркированному символом .
- 3 Подсоедините входящий в комплект поставки ВЧ-кабель к разъему  на Вашем Комбо DVD-проигрывателе.
- 4 Подсоедините другой конец этого кабеля к разъему на телевизоре, к которому раньше был подсоединен кабель, идущий от антенны или сети кабельного телевидения.

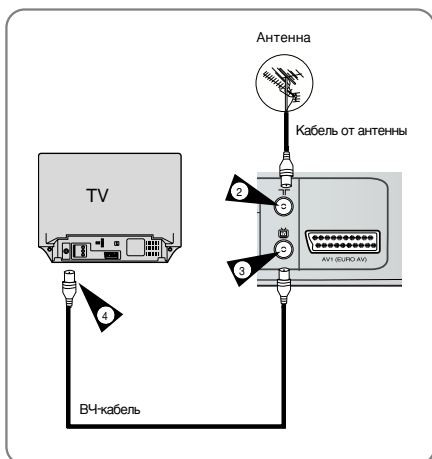

Подключение Комбо DVD-проигрывателя к телевизору с использованием кабеля SKART

Если ваш телевизор оборудован соответствующим разъемом, вы можете подсоединить ваш Комбо DVD-проигрыватель к телевизору с помощью кабеля с разъемами SKART. За счет этого вы:

- Получите лучшее качество изображения и звука.
- Упростите процедуру настройки вашего Комбо DVD-проигрывателя.



Примечание

- Независимо от выбранного типа соединения, вы всегда должны подсоединять прилагаемый ВЧ-кабель. В противном случае при выключенном Комбо DVD-проигрывателе вы не сможете принимать телевизионные передачи.
- Перед подсоединением кабелей убедитесь в том, что и телевизор, и Комбо DVD-проигрыватель выключены.
- Во время включения Комбо DVD-проигрывателя, подсоединенного к телевизору через разъем SKART, телевизор автоматически переключится в режим приема внешнего входного сигнала с разъема SKART.

- 1 Подсоедините ВЧ-кабель.
- 2 Подсоедините один конец кабеля с разъемом SKART к разъему AV1 (EURO AV) на задней панели Комбо DVD-проигрывателя.
- 3 Подсоедините другой конец кабеля к соответствующему разъему телевизора.

■ Подсоединение выходного аудио кабеля

Вы можете подсоединить Ваш Комбо DVD-проигрыватель к Hi-Fi аудиосистеме.

Пример: Вы сможете воспользоваться высоким качеством звука, обеспечиваемым вашей Hi-Fi стереосистемой, просматривая диск.

- 4 Подключите выходной аудио кабель к разъемам аудио выхода на задней панели Вашего Комбо DVD-проигрывателя.
- 5 Подключите другой конец аудио кабеля к соответствующим разъемам Вашей стереосистемы.

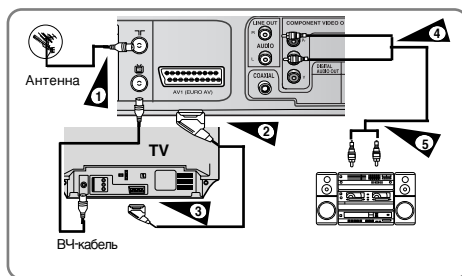

Подключение Комбо DVD-проигрывателя к приемнику спутникового телевидения или к другому оборудованию

Вы можете соединить ваш Комбо DVD-проигрыватель с приемником спутникового телевидения или с другим DVD-проигрывателем с помощью кабеля с разъемами СКАРТ, если на выбранном оборудовании имеются соответствующие выходные разъемы. На нижеследующих иллюстрациях приведено несколько примеров возможного подключения.

1 AV1 (EURO AV): С помощью кабеля с 21-контактным разъемом типа СКАРТ
Подсоедините кабель с разъемами СКАРТ, подключенный к приемнику спутникового телевидения или другой аппаратуре, к разъему AV1 (EURO AV) (Аудио/Видео1) на задней панели Комбо DVD-проигрывателя. Выполнив это подключение, выберите источник сигнала, нажимая кнопку INPUT SEL (Выбор входа), пока в качестве источника сигнала не будет выбран вход AV1.

2 С помощью коаксиального ВЧ кабеля
При таком подключении необходимо настроить канал, на частоте которого подается сигнал от приемника спутникового телевидения. Выходной ВЧ-канал приемника спутникового телевидения должен быть перестроен так, чтобы отстроиться от 33 канала, частота которого используется Комбо DVD-проигрывателем, например, этот канал может быть перестроен на частоту 36 канала.

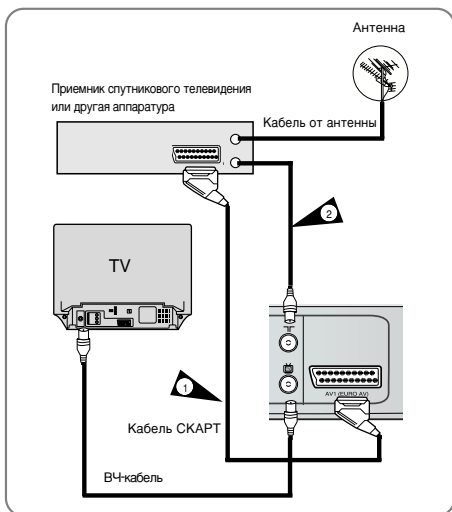

Подключение Комбо DVD-проигрывателя к телевизору с использованием кабеля S-Video (только для DVD)

Вы получите изображение более высокого качества. При передаче через разъемы S-Video элементы изображения разделяются на сигналы яркости (Y) и цветности (C), что позволяет получать более четкие изображения, чем в режиме использования обычного входа видеосигнала.

- 1 Подсоедините один конец видео кабеля к выходному разъему **S-VIDEO** на задней панели Комбо DVD-проигрывателя.
- 2 Подключите другой конец кабеля **S-VIDEO** к соответствующему входному разъему Вашего телевизора.
- 3 Подключите один конец поставляемого аудио кабеля к разъемам **AUDIO LINE OUT** (Линейный аудиовыход) на задней панели Комбо DVD-проигрывателя.
 - Обратите внимание на соблюдение цветовой маркировки левого и правого каналов.
- 4 Подключите другой конец аудио кабеля к соответствующему разъему Вашего телевизора.



■ Используйте метод соединения с использованием кабеля S-Video только для DVD.

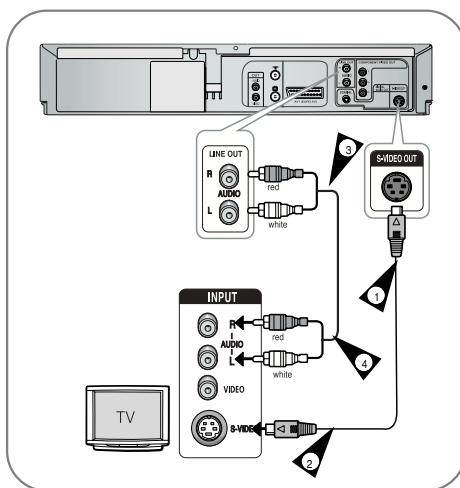

Подключение Комбо DVD-проигрывателя к телевизору с использованием кабеля для компонентного сигнала (только для DVD)

При использовании компонентного видеовыхода Вы получите изображение развертку. Вы получите изображение высокого качества и точное воспроизведение цветов изображения.

Компонентный видеосигнал получается разделением элементов изображения на сигналы яркости (Y), синего (Pb) и красного (Pr), чтобы передать наиболее четкое и чистое изображение.

1 Подсоедините кабели для компонентного видеосигнала к выходам COMPONENT VIDEO OUT на задней панели Комбо DVD-проигрывателя и к входам COMPONENT VIDEO IN на задней панели телевизора.

2 Подсоедините аудио кабель к выходным разъемам AUDIO на задней панели Комбо DVD-проигрывателя и входным разъемам AUDIO IN телевизора.

- Обратите внимание на соблюдение цветовой маркировки левого и правого каналов.



Примечание

■ В режиме чересстрочной развёртки на компонентном выходе сигнал отсутствует.

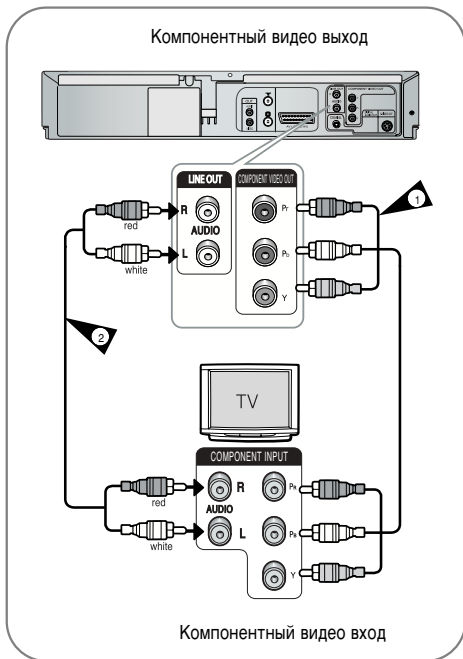

■ Прогрессивная развертка

Перед использованием функции прогрессивной развертки Вы должны подключить проигрыватель к телевизору с использованием кабеля для компонентного сигнала.

Если Ваш телевизор поддерживает прогрессивную развертку, в режиме "Стоп" нажмите кнопку P.SCAN (Прогрессивная развертка) на передней панели.

- Появится сообщение: "Нажмите ОК для подтверждения режима прогрессивной развертки. Или нажмите ВОЗВР". Если Вы хотите подтвердить переход в режим прогрессивной развертки, нажмите "OK", иначе нажмите "RETURN". Перед переключением режима убедитесь в том, что диск полностью остановился.

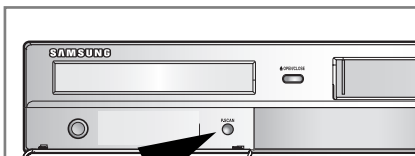

- Для выхода из режима прогрессивной развертки, нажмите кнопку P.SCAN в режиме "Стоп".



Примечание

- Если Ваш телевизор не поддерживает режим прогрессивной развертки, на экране не будет сигнала. Если Вы нажмете кнопку P.SCAN, произойдет переход в режим чересстрочной развертки.
- Чтобы узнать, поддерживает ли Ваш телевизор режим прогрессивной развертки, обратитесь к руководству пользователя телевизора. Если режим прогрессивной развертки поддерживается, следуйте инструкциям руководства пользователя телевизора по установке режима прогрессивной развертки в меню телевизора.
- В зависимости от типа Вашего телевизора способ подключения может отличаться от указанного на приведенном выше рисунке.
- Что такое "Прогрессивная развертка?" В этом режиме используется в два раза больше строк развертки, чем в режиме чересстрочной развертки. Метод прогрессивной развертки обеспечивает более высококачественное и чистое изображение.
- Используйте метод соединения с использованием кабеля для компонентного видеосигнала только для деки DVD-проигрывателя.
- Убедитесь в правильной цветовой маркировке кабелей. Это означает, что разъемы Y, Pb и Pr Комбо DVD-проигрывателя соединены с соответствующими разъемами телевизора. Иначе на экране телевизора будет видно красное или синее изображение.
- Диск NTSC DVD не поддерживается.

Подключение к AV-ресиверу

Чтобы почувствовать полные преимущества домашнего кинотеатра, которые предоставляет DVD-диск, Вы можете подключить свой Комбо DVD-проигрыватель к полной системе окружающего звука, которая состоит из AV-ресивера и шести громкоговорителей. Если Ваш AV-ресивер имеет декодер Dolby Digital, Вы имеете возможность обхода декодера Dolby Digital, встроенного в Комбо DVD-проигрыватель. Для этого используйте подключение с использованием цифрового аудио выхода, как описано ниже.

- 1 Подсоедините цифровой аудиокоаксиальный кабель от гнезд Digital Audio Out на панели видеомagneитофона-DVD-проигрывателя к соответствующим гнездам цифрового аудиовхода на аудио/видеоприемнике.

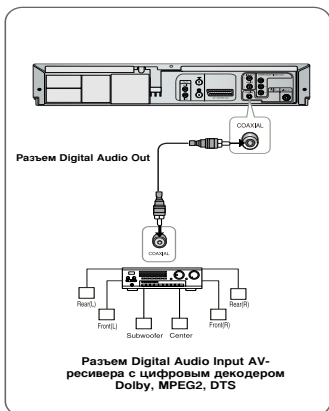

Подключение Комбо DVD-проигрывателя к телевизору с использованием аудио/видео кабеля

Вы можете соединить ваш Комбо DVD-проигрыватель с телевизором с помощью аудио/видео кабеля с разъемами, если в Вашем телевизоре имеется соответствующий вход.

- 1 Подсоедините один конец видео кабеля к выходному разъему VIDEO на задней панели Комбо DVD-проигрывателя.
- 2 Подключите другой конец видео кабеля к соответствующему входному разъему Вашего телевизора.
- 3 Подсоедините один конец прилагаемого аудио кабеля к выходным разъемам AUDIO на задней панели Комбо DVD-проигрывателя.
 - Обратите внимание на соблюдение цветовой маркировки левого и правого каналов.

- 4 Подключите другой конец аудио кабеля к соответствующему разъему Вашего телевизора.

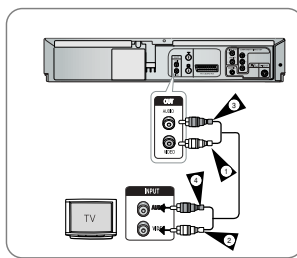

Запись с DVD на видеомagneитофон (VCR)

Комбо DVD-проигрыватель позволяет делать запись с диска DVD на кассету VHS при помощи кнопки **COPY** (запись копии).

- Диск DVD, защищенный от копирования, скопировать невозможно. Запрещено копировать диски DVD, записанные Macrovision®.

- 1 Вставьте диск, с которого вы хотите сделать копию, в DVD-деку и закройте лоток.
- 2 Вставьте чистую кассету VHS в VCR-деку.
- 3 Нажмите кнопку **COPY** (ЗАПИСЬ КОПИИ) на передней панели видеосистемы Комбо DVD-проигрывателя.
 - DVD-дека переключится в режим воспроизведения, а VCR-дека переключится в режим записи.
 - Если появится меню диска DVD, то для начала копирования Вам может потребоваться вручную нажать кнопку **ВОСПРОИЗВЕДЕНИЕ**.

- 4 Когда воспроизведение диска DVD закончится, для прекращения записи нажмите на пульте ДУ кнопку VCR (видеомagneитофон), а затем кнопку **STOP** (СТОП).
 - По окончании DVD-фильма необходимо вручную выключить запись, иначе воспроизведение диска DVD и запись могут начаться снова.



Включение и автоматическая настройка

При первом включении в розетку сети переменного тока ваш Комбо DVD-проигрыватель автоматически настроится на телевизионные (ТВ) станции. Настройки на ТВ станции будут сохранены в памяти системы. Этот процесс займет несколько минут. После этого ваш Комбо DVD-проигрыватель будет готов к использованию.

1 Подсоедините ВЧ-кабель, как показано на стр. 9. (Раздел "Подключение Комбо DVD-проигрывателя к телевизору, используя ВЧ кабель".)

2 Подсоедините Комбо DVD-проигрыватель к розетке сети переменного тока.
• На дисплее передней панели начнет мигать слово "Auto" (Авто).



3 На экране телевизора появляется меню **Выбор Языка**. С помощью кнопок ▲ или ▼ выберите желаемый язык, затем нажмите кнопку **OK**.

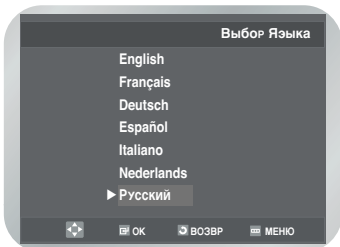

4 На экране появляется меню **Выбор Сист.** С помощью кнопок ▲/▼ выберите Вашу страну, затем нажмите кнопку **OK**.

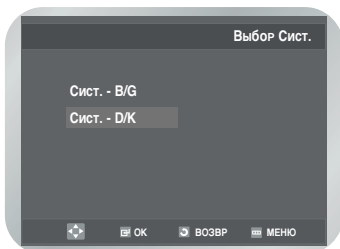

5 Запустите процесс автоматической настройки. Запустите процесс автоматической настройки. Количество ТВ станций, которые будут автоматически сохранены в памяти Комбо DVD-проигрывателя, зависит от количества найденных ТВ станций.

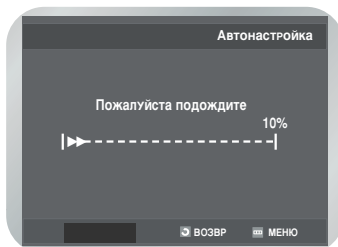

6 Проверьте дату и время.

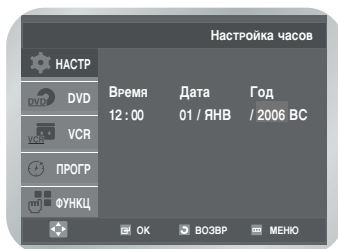

Чтобы изменить дату и время, обратитесь к разделу "Установка даты и времени" (см. стр. 14).



Примечание

- Теперь Комбо DVD-проигрыватель готов к работе, и Вам достаточно будет включить его.
- Настройки раздела "Включение и автоматическая настройка" уже зафиксированы. Поэтому, если Вы хотите изменить эти фиксированные настройки, Вы можете сделать это вручную (см. раздел "Настройка на телевизионные станции вручную", стр. 16).

Настройка системы

Настройка телевизора для работы с Комбо DVD-проигрывателем

Для просмотра изображения от Комбо DVD-проигрывателя при использовании ВЧ кабеля необходимо переключить телевизор в режим приёма эфирного сигнала.

- 1 Включите телевизор.
- 2 Включите Комбо DVD-проигрыватель. Для этого нажмите кнопку **СТАНDBY/ON** (ГОТОВНОСТЬ/ВКЛ) на передней панели Комбо DVD-проигрывателя или кнопку **СТАНDBY/ON** (ГОТОВНОСТЬ/ВКЛ) на пульте дистанционного управления.
- 3 Выберите канал на телевизоре, который будет использоваться для работы Комбо DVD-проигрывателя.
- 4 Вставьте видеокассету в Комбо DVD-проигрыватель. Убедитесь в том, что Комбо DVD-проигрыватель начал воспроизведение кассеты. Если нет, нажмите кнопку **▶II**.
- 5 Запустите процесс автоматической настройки телевизора или установите на телевизоре канал UHF 36.
- 6 Выполните точную настройку канала на телевизоре, чтобы добиться четкого изображения и звука.
- 7 Когда изображение и звук станут совершенно четкими, сохраните настройку на этот канал под соответствующим номером программы на телевизоре. Теперь эта программа будет зарезервирована для работы с Вашим Комбо DVD-проигрывателем.

Установка даты и времени

В вашем Комбо DVD-проигрывателе имеются работающие в 24-часовой системе часы и календарь, используемые для того, чтобы:

- Автоматически останавливать запрограммированную запись
- Программировать ваш Комбо DVD-проигрыватель для автоматической записи телевизионной передачи. Вы должны установить дату и время, когда вы:
- Только что купили Комбо DVD-проигрыватель
- Не забудьте перевести часы при переходе с зимнего времени на летнее время и наоборот.

- 1 Нажмите кнопку **MENU**, затем кнопку **OK** или **▶**.

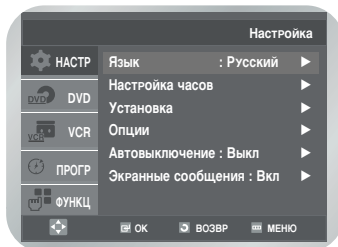

- 2 С помощью кнопок **▲** или **▼** выберите пункт **Настройка часов**, затем нажмите кнопку **OK** или **▶**. Появится меню **Настройка часов**.
- 3 Нажимайте кнопки **◀** или **▶** для выбора часов, минут, дня, месяца и года. Выбранный параметр подсвечивается. Нажимайте кнопки **▲** или **▼** для установки значения параметра. День недели показывается автоматически. Нажмите кнопку **OK**.

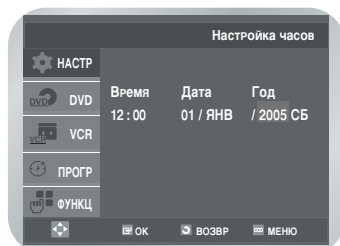

- Вы можете удерживать кнопки **▲** или **▼** в нажатом положении для быстрого изменения значений.
- Нажмите кнопку **MENU** для выхода из меню.

Настройка языка экранных меню

- 1 Нажмите кнопку **MENU**, затем кнопку **OK** или **▶**.
Будет выбран пункт **Язык**.

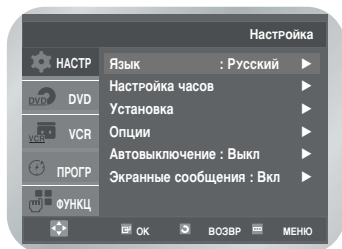

- 2 Еще раз нажмите кнопку **OK** или **▶**.
Появится меню **Выбор Языка**.

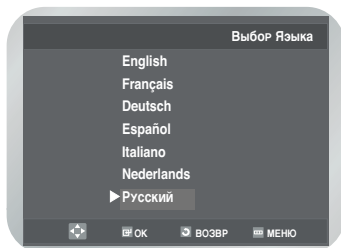

- 3 Выберите желаемый язык экранных меню, используя кнопки **▲** или **▼**, затем нажмите кнопку **OK** или **▶**.
• Нажмите кнопку **MENU** для выхода из меню.

Автоматическая настройка на телевизионные станции

Вам не нужно настраиваться на телевизионные станции, если вы уже настроились на них автоматически (см. раздел «Включение и автоматическая настройка» на стр. 13). В вашем Комбо DVD-проигрывателе имеется встроенный тюнер, используемый для приема телевизионных передач. Для приема телевизионных передач вы должны настроиться на телевизионные станции через тюнер.

- С помощью функции «Включение и автоматическая настройка» (см. стр. 13)
- Автоматически
- Вручную (см. стр. 16).

Вы можете запомнить до 80 ТВ станций.

- 1 Нажмите кнопку **MENU**, затем кнопку **OK** или **▶**.

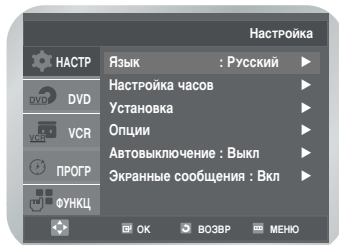

- 2 С помощью кнопок **▲** или **▼** выберите пункт **Установка**, затем нажмите кнопку **OK** или **▶**.
Появится меню **Установка**.

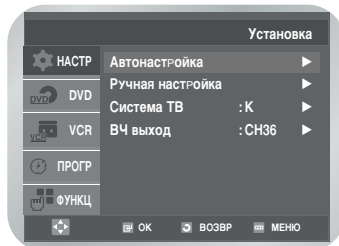

- 3 На экране появляется меню **Выбор Сист.**

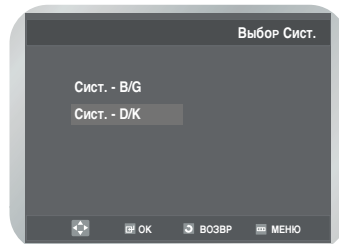

- 4** С помощью кнопок выбора ▲ или ▼ выберите пункт **Автонастройка**, затем нажмите кнопку **OK**. Появляется сообщение о том, что будет потеряна вся информация о настройках Вашего Комбо DVD-проигрывателя на телевизионные каналы.

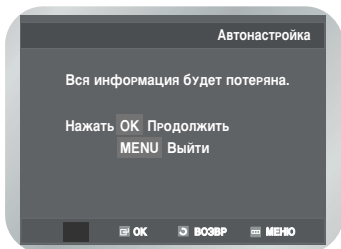

- 5** Для запуска автоматической настройки нажмите кнопку **OK**. Появится сообщение **Пожалуйста подождите**.

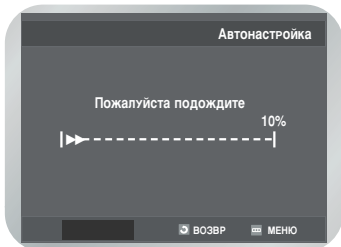

- Начинается поиск станций в первом диапазоне частот и настройка на первую найденную станцию заносится в память, затем Комбо DVD-проигрыватель ищет вторую станцию и так далее. После завершения процедуры автоматического поиска телевизионных станций Комбо DVD-проигрыватель автоматически переключается на первую из найденных станций.
- Чтобы прервать автоматический поиск до его завершения, нажмите кнопку **MENU**.



Примечание

- Количество ТВ станций, которые автоматически запоминаются в Комбо DVD-проигрывателе, зависит от количества найденных станций.
- После окончания процедуры автоматической настройки может оказаться, что настройка на некоторые станции запомнена более одного раза; выберите каналы с наилучшим качеством приема, а каналы, дублирующие настройку на станции, удалите (см. стр. 18).

Настройка на телевизионные станции вручную

Вам не нужно настраиваться на телевизионные станции вручную, если Вы уже настроились на них автоматически.

- 1** Нажмите кнопку **MENU**, затем кнопку **OK** или ►.

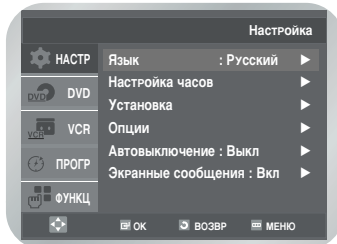

- 2** С помощью кнопок ▲ или ▼ выберите пункт **Установка**, затем нажмите кнопку **OK** или ►. Появится меню **Установка**.

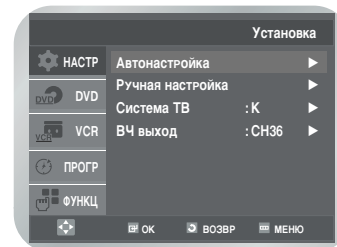

- 3** С помощью кнопок ▲ или ▼ выберите пункт **Ручная настройка**, затем нажмите кнопку **OK** или ►. Появится меню **ТАБЛИЦА ТВ СТАНЦИЙ**.

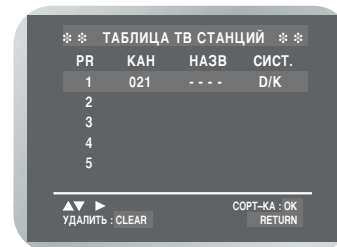

- 4** Нажимайте кнопки ▲ или ▼, чтобы выбрать требующийся номер программы. Нажмите кнопку ►, чтобы начать настройку на станцию. Появится меню **РУЧНАЯ НАСТРОЙКА**.

- 5** Нажимайте кнопку ▲ или ▼ до выбора **СИСТ.**. С помощью кнопки ◀ или ► выберите необходимую систему. Нажимайте кнопку ▲ или ▼ до выбора **КАН**.

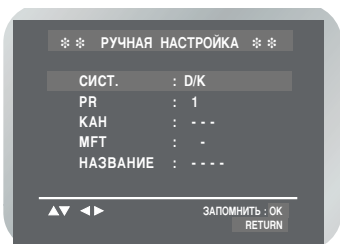

- 6** Нажимайте кнопки ▲ или ▼, чтобы выбрать **КАН**, затем нажмите ◀ или ▶, чтобы начать поиск станций. Начинается поиск станций в диапазоне частот и передача первой найденной станции показывается на экране.

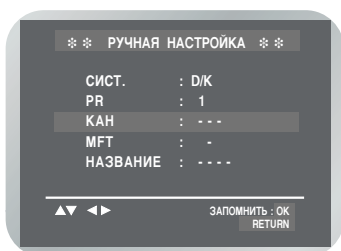

- 7** Если это необходимо, нажимайте кнопки ▲ или ▼, чтобы выбрать **MFT**, затем нажимайте кнопки ◀ или ▶, чтобы настроить изображение.

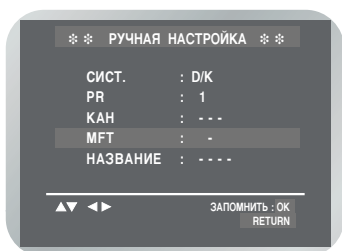

- 8** Нажимайте кнопки ▲ или ▼, пока не выберете пункт **НАЗВАНИЕ**. Названия программ могут устанавливаться автоматически по сигналу, передаваемому станцией.

- Чтобы изменить название программы, нажмите кнопку ▶. Первая буква названия начинает мигать.

Чтобы...	Тогда...
Выбрать символ для имени	Нажимайте кнопки ▲ или ▼, пока не будет показан нужный для названия символ (буква, цифра или символ "-")
Перейти к следующему или предыдущему символу	Нажмите соответствующую кнопку ◀ или ▶.

Если вы...	Тогда...
Желаете сохранить настройку на показываемую станцию	• Нажмите кнопку OK для запоминания настройки на станцию.
Не желаете сохранить настройку на показываемую станцию	• Нажимайте кнопки ▲ или ▼, пока не выберете пункт КАН . • Нажмите кнопки ◀ или ▶ для продолжения поиска в диапазоне частот и показа на экране передачи следующей станции.

- 10** Повторяйте эту процедуру, начиная с Шага 4, пока не занесете в память настройку на все требуемые станции.

- 11** Нажмите кнопку **MENU** для выхода из меню.

Удаление из памяти настройки на станции

Если вы запомнили настройку на станцию:

- Которая вам не нужна
- Под неправильным номером программы, вы можете удалить настройку на эту станцию.

- 1 Нажмите кнопку **MENU**, затем кнопку **OK** или ►.

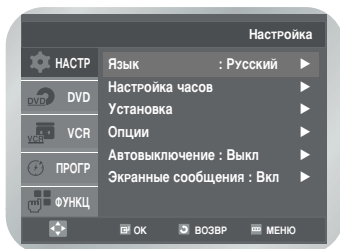

- 2 С помощью кнопок ▲ или ▼ выберите пункт **Установка**, затем нажмите кнопку **OK** или ►. Появится меню **Установка**.

- 3 С помощью кнопок ▲ или ▼ выберите пункт **Ручная настройка**, затем нажмите кнопку **OK** или ►. Появится меню **ТАБЛИЦА ТВ СТАНЦИЙ**.

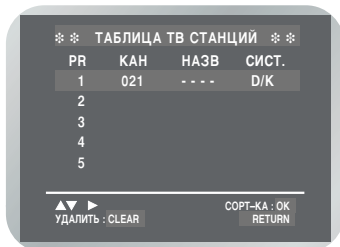

- 4 Нажимайте кнопки ▲ или ▼, чтобы выбрать требуемую настроенную станцию. Для удаления нажмите кнопку **CLEAR**.

- 5 Повторяйте эту процедуру последовательно, начиная с Шага 4, пока не будут удалены все требуемые станции.

Изменение таблицы настроенных вручную станций

Вы можете по своему вкусу перегруппировать станции в таблице настроенных вручную станций, присвоив им желаемые номера программ.

- 1 Нажмите кнопку **MENU**, затем кнопку **OK** или ►.

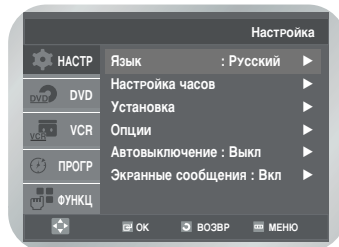

- 2 С помощью кнопок ▲ или ▼ выберите пункт **Установка**, затем нажмите кнопку **OK** или ►. Появится меню **Установка**.

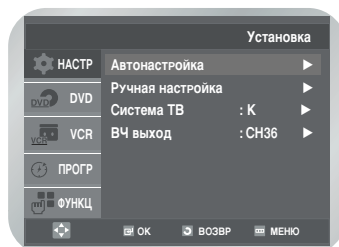

- 3 С помощью кнопок ▲ или ▼ выберите пункт **Ручная настройка**, затем нажмите кнопку **OK** или ►. Появится меню **ТАБЛИЦА ТВ СТАНЦИЙ**.

- 4 Нажимайте кнопки ▲ или ▼, чтобы выбрать требуемую настроенную станцию. Выбранная станция будет отображаться на экране телевизора.

- 5 Нажмите кнопку **OK**, чтобы изменить номер программы, присвоенный станции.

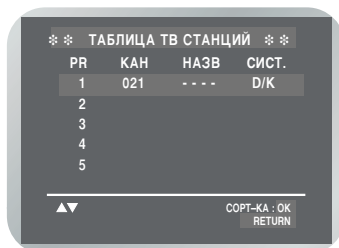

- 6 Нажимайте кнопки ▲ или ▼, чтобы выбрать требуемую позицию, затем нажмите кнопку **OK**, чтобы обменять позиции станций друг с другом. Например, чтобы переместить ТВ станцию с программы 1 на программу 3.

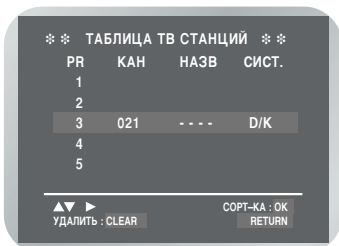

- Нажмите кнопку **MENU** для выхода из меню.

Выбор стандарта (G, K) поднесущей частоты звука для ВЧ выхода

В зависимости от телевизора, к которому вы подключили Комбо DVD-проигрыватель, вы должны выбрать стандарт (G или K) поднесущей звука.

- 1 Нажмите кнопку **MENU**, затем кнопку **OK** или ►.

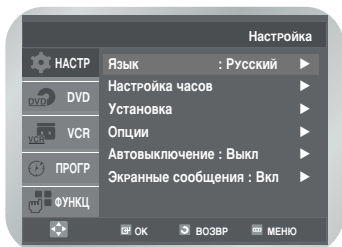

- 2 С помощью кнопок ▲ или ▼ выберите пункт **Установка**, затем нажмите кнопку **OK** или ►. Появится меню **Установка**.

- 3 Нажимайте кнопки ▲ или ▼ до тех пор, пока не будет выбран пункт меню **Система ТВ**, затем нажмите кнопку **OK** или ► для выбора стандарта **G** или **K**.

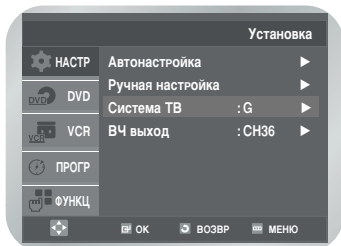

Установка канала для выходного сигнала видеомагнитофона

Может возникнуть необходимость изменения установки канала выходного сигнала Вашего Комбо DVD-проигрывателя, если на экране видны помехи от ТВ сигнала вещательной станции, или телевизор не может найти изображение.

- 1 Нажмите кнопку **MENU**, затем кнопку **OK** или ►.

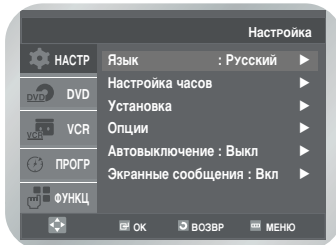

- 2 С помощью кнопок ▲ или ▼ выберите пункт **Установка**, затем нажмите кнопку **OK** или ►. Появится меню **Установка**.

- 3 Нажимайте кнопки ▲ или ▼ до тех пор, пока не будет выбран пункт меню **ВЧ выход**.

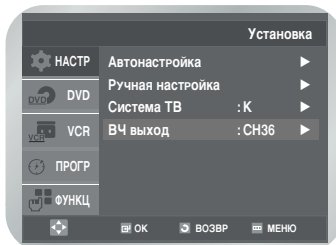

- 4 Нажимайте кнопки **OK** или ◀ / ▶ до тех пор, пока не будет выбран требуемый канал для выходного сигнала (CH21~CH69).

→ CH21 → ..CH36 → ..CH69

- Нажмите кнопку **MENU** (Меню), чтобы выйти из меню. Затем вновь настройте ваш телевизор (см. стр. 14).
- Вы можете выбрать требуемый выходной канал напрямую, используя кнопки с цифрами.

Выбор системы цветного телевидения

Перед записью или воспроизведением видеокассеты вы можете выбрать требующуюся систему цветного телевидения. В противном случае, выберите значение АВТО, и система цветного телевидения будет выбрана автоматически.

- При воспроизведении видеокассеты Комбо DVD-проигрыватель автоматически выбирает для нее систему цветного телевидения.
- При воспроизведении на этом Комбо DVD-проигрывателе кассеты, записанной в системе NTSC, выберите систему цветного телевидения в соответствии с Вашим телевизором. Если Ваш телевизор поддерживает только систему PAL, установите режим NTPB. Если Ваш телевизор мультисистемный (совместимый с системой NTSC 4.43), установите режим NT4.43, и Вы сможете просматривать кассеты в системе NT4.43.

- 1 Нажмите кнопку **MENU**, затем кнопку **OK** или **▶**.

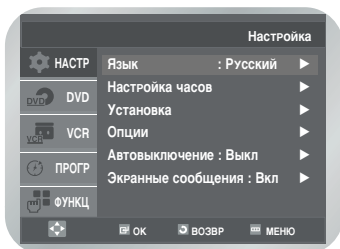

- 2 С помощью кнопок **▲** или **▼** выберите пункт **Опции**, затем нажмите кнопку **OK** или **▶**. Появится меню **Опции**.

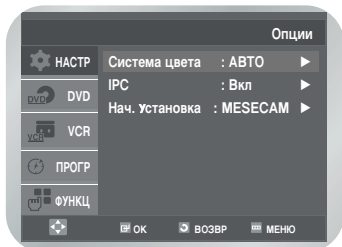

- 3 Нажмите кнопку **OK** или **▶** для выбора нужной системы цветного телевидения.
АВТО → **PAL** → **SECAM** → **MESECAM** → **B/W**.

- **АВТО:** При воспроизведении кассеты Комбо DVD-проигрыватель автоматически выбирает систему цветного телевидения.
- **B/W:** Черно-белое изображение.

Интеллектуальное управление изображением

Возможность интеллектуального управления изображением позволяет Вам автоматически регулировать резкость изображения по Вашему вкусу.

- 1 В режиме воспроизведения нажмите кнопку **MENU**, затем кнопку **OK** или **▶**.
- 2 С помощью кнопок **▲** или **▼** выберите пункт **Опции**, затем нажмите кнопку **OK** или **▶**. Появится меню **Опции**.
- 3 С помощью кнопок **▲** или **▼** выберите пункт **IPC** (Интеллектуальное управление изображением), затем нажмите кнопку **OK** или **▶**, чтобы выбрать функцию **IPC**.

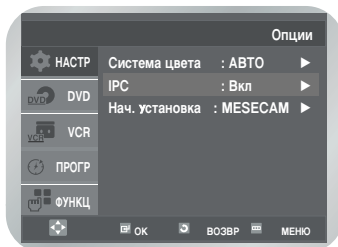

- Вы можете проще выбирать режимы, нажимая кнопку **IPC**.

- 4 Для ручной регулировки резкости нажмите кнопку **▼**, чтобы выключить режим интеллектуального управления изображением (**IPC: Выкл**). Резкость изображения настраивается вручную. Нажимайте кнопку **◀** или **▶**, пока изображение не будет соответствовать вашему вкусу.

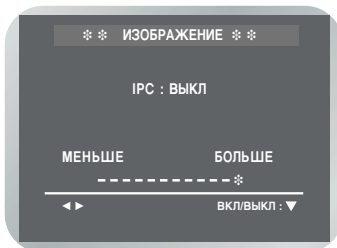

Выбор исходной системы цветного телевидения

1. Нажмите кнопку **MENU** (Меню), затем нажмите кнопку **OK** или **▶**.

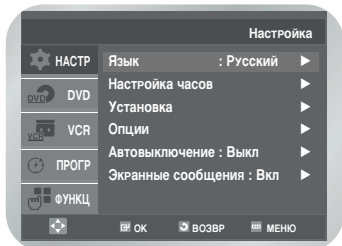

2. Нажмите кнопку **▲** или **▼**, чтобы выбрать пункт **Опции**, затем нажмите кнопку **OK** или **▶**.

Отображается меню **Опции**.

3. Нажмите кнопку **▲** или **▼**, чтобы выбрать **Нач.Установка**.

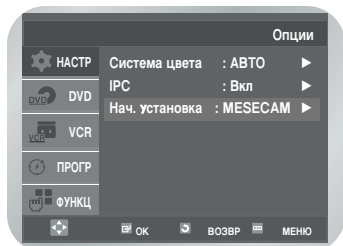

4. Нажмите кнопку **OK** или **▶**, чтобы выбрать требующуюся систему цветного телевидения. **SECAM → MESECAM**

Автоматическое выключение питания

Эта функция позволяет автоматически выключить Ваш Комбо DVD-проигрыватель при отсутствии входного сигнала или в том случае, если Вы не нажмете никакую кнопку в течение заданного времени.

1. Нажмите кнопку **MENU**, затем кнопку **OK** или **▶**.

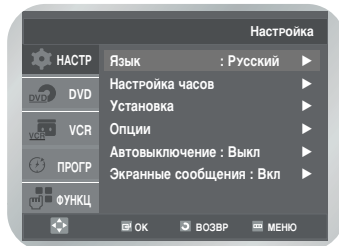

2. С помощью кнопок **▲** или **▼** выберите пункт **Автовывключение**.

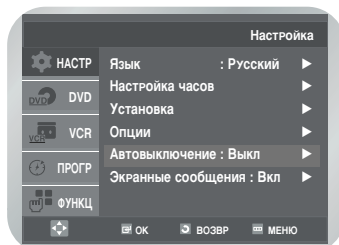

3. Нажимайте кнопку **OK** или **▶**, чтобы выбрать требуемый интервал времени.

→ **Выкл** → **1 Ч.** → **2 Ч.** → **3 Ч.**

- Нажмите кнопку **MENU** для выхода из меню.

Экранные сообщения

Ваш Комбо DVD-проигрыватель может отображать информацию как на дисплее Комбо DVD-проигрывателя, так и на экране телевизора.

Вы можете выбрать, нужно или не нужно отображать эту информацию на экране телевизора (за исключением информации функций поиска, меню программ и таймера, которые нельзя скрыть).

- 1 Нажмите кнопку **MENU**, затем кнопку **OK** или **▶**.

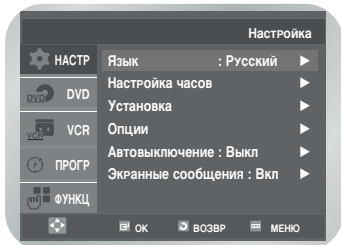

- 2 С помощью кнопок **▲** или **▼** выберите пункт **Экранные сообщения**.

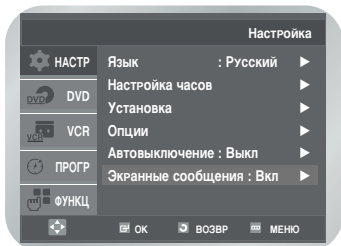

- 3 Нажмите кнопку **OK** или **▶**, чтобы выбрать **Вкл** или **Выкл**.

- **Вкл** : Отображать информацию на экране.
- **Выкл** : Не отображать информацию на экране.
- Нажмите кнопку **MENU** для выхода из меню.

Выбор типа видеокассеты

Если Вы хотите, чтобы счетчик ленты показывал время, оставшееся до конца кассеты, Вы должны ввести тип используемой видеокассеты.

- 1 Нажмите кнопку **MENU**, затем с помощью кнопок **▲** или **▼** выберите пункт **VCR**.

- 2 Нажмите кнопку **OK** или **▶**, чтобы выбрать пункт меню **Выбор кассеты**.

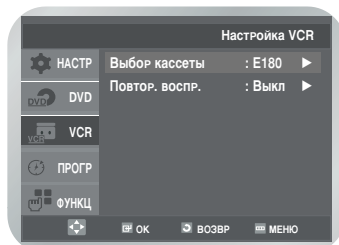

- 3 Нажимайте кнопку **OK** или **▶**, чтобы выбрать требуемую длину кассеты.

→ E180 → E240 → E260 → E300

- Нажмите кнопку **MENU** для выхода из меню.

Повторное воспроизведение

Вы можете установить этот режим, чтобы повторно воспроизводить кассету с начала до конца.

- 1 Нажмите кнопку **MENU**, затем с помощью кнопок **▲** или **▼** выберите пункт **VCR**.

- 2 Нажмите кнопку **OK** или **▶**, чтобы выбрать пункт меню **Выбор кассеты**.

- С помощью кнопок **▲** или **▼** выберите пункт **Повтор. воспр.**. Нажмите кнопку **OK** или **▶**, чтобы выбрать **Вкл** или **Выкл**.

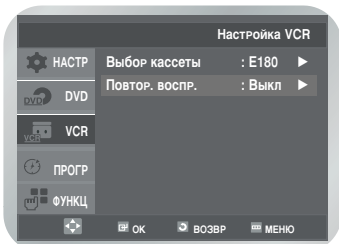

- **Вкл** : Повторное воспроизведение.
- **Выкл** : Отмена повторного воспроизведения

Выбор скорости записи

Вы можете записывать кассету на скорости SP (стандартное воспроизведение).

1. Нажмите клавишу **REC** на передней панели.

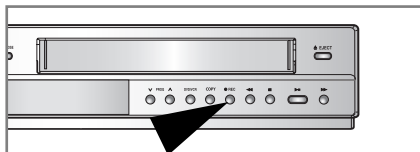

Тип	Время записи (для кассеты SP)
E180	180 минут или 3 часа
E240	240 минут или 4 часа
E260	260 минут или 4.20 часа
E300	300 минут или 5 часов

Защита записанной кассеты

На видеокассетах имеется лепесток защиты записи, предназначенный для защиты от случайного стирания. Если этот лепесток удален, Вы не можете сделать запись на эту кассету.

- 1 Если Вы хотите защитить кассету, выломайте лепесток с помощью небольшой отвертки.

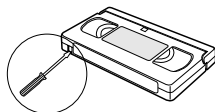

- 2 Чтобы произвести запись на защищенную кассету (без лепестка защиты записи), заклейте отверстие клейкой лентой.

Немедленная запись на видеокассету

Перед записью телепередачи Вам необходимо настроиться на соответствующую ТВ станцию (если только Вы не производите запись от внешнего источника). Если Вы еще не сделали этого, обратитесь к стр. 15-16.

- 1 Включите телевизор.

- 2 Загрузите в деку видеомagnитофона видеокассету, на которую будет производиться запись. Прозрачное окно видеокассеты должно быть направлено вверх. Лепесток защиты записи должен быть цел, или отверстие должно быть заклеено липкой лентой. Комбо DVD-проигрыватель включится автоматически.

- 3 Выберите программу для записи, нажимая кнопки PROG (^ / v) (Программа) для выбора программы, передачу которой желаете записать, или нажимайте кнопку INPUT SEL (Выбор входа) для выбора входа AV1 если хотите сделать запись со спутникового приемника или с внешнего видео устройства. На экране появится номер станции и изображение.

- 4 Нажмите кнопку **REC** (●) на некоторое время для начала записи. На экране телевизора и на дисплее Комбо DVD-проигрывателя появится индикатор режима записи. На кассету запишется индексная метка (см. стр. 29).

- 5 Для остановки записи нажмите кнопку ■ один раз.
 - Если Ваш Комбо DVD-проигрыватель выталкивает кассету, убедитесь в том, что лепесток защиты записи цел, или отверстие (образовавшееся после удаления лепестка) заклеено липкой лентой.
 - Если во время записи был достигнут конец ленты, кассета автоматически перематывается на начало.

Запись программы с автоматической остановкой

Эта функция позволяет Вам записывать программы длительностью до 5 часов .
Ваш Комбо DVD-проигрыватель выключится автоматически по окончании заданного времени.

- 1 Включите телевизор.
- 2 Загрузите в деку видеомэгнитофона видеокассету, на которую будет производиться запись. Прозрачное окно видеокассеты должно быть направлено вверх. Лепесток защиты записи должен быть цел, или отверстие должно быть заклеено липкой лентой. Комбо DVD-проигрыватель включится автоматически.
- 3 Выберите программу для записи, нажимая кнопки PROG (Λ / ∨) (Программа) для выбора программы, передачу которой желаете записать, или нажимайте кнопку INPUT SEL (Выбор входа) для выбора входа AV1 если хотите сделать запись со спутникового приемника или с внешнего видео устройства. На экране появится номер станции и изображение.
- 4 Нажмите кнопку **REC** (●) на некоторое время для начала записи. На экране телевизора и на дисплее Комбо DVD-проигрывателя появится индикатор режима записи. На кассету запишется индексная метка (см. стр. 29).
- 5 Нажимайте кнопку **REC** (●) несколько раз для увеличения времени записи:
 - 30-минутными интервалами до четырех часов
 - часовыми интервалами до 5 часовДлительность отображается на экране телевизора. Выбранная программа записывается в течение заданного времени. По достижении заданного времени Комбо DVD-проигрыватель автоматически остановит запись и выключится.

ДЛИНА 2:30

УСТАНОВИТЬ ДЛИНУ :
НАЖАТЬ **REC** ●

- 6 Если Вы хотите прекратить запись до достижения заданного времени, нажмите кнопку **STANDBY/ON** (Готовность/Вкл).
 - Если во время записи будет достигнут конец ленты, запись остановится, и Комбо DVD-проигрыватель автоматически выключится.

Запись с другого видеомэгнитофона или видеокамеры

Вы можете скопировать кассету на свой Комбо DVD-проигрыватель с другого видео устройства, например, с другого видеомэгнитофона или видеокамеры.

• Копирование предварительно записанных кассет или их перезапись в любой форме без разрешения владельцев соответствующих авторских прав является нарушением законов об авторских правах.

- 1 Подключите выходной разъем внешнего видео устройства к входному разъему СКАПТ задней панели Комбо DVD-проигрывателя.
- 2 Загрузите чистую кассету в Комбо DVD-проигрыватель.
- 3 Загрузите предварительно записанную кассету в другое видео устройство (например, в видеомэгнитофон или видеокамеру).
- 4 Нажмите кнопку **INPUT SEL.** (Выбор входа) для выбора соответствующего источника записи:
 - AV1 при подключении с использованием кабеля СКАПТ
- 5 Включите воспроизведение кассеты, которую необходимо скопировать.
- 6 Нажмите кнопку **REC** (●) на некоторое время для начала записи на Ваш Комбо DVD-проигрыватель.
- 7 Для окончания записи нажмите кнопку **■** на видеомэгнитофоне или видеокамере, а также на Комбо DVD-проигрывателе.
 - Если в процессе записи Вы хотите просматривать копируемую кассету, Ваш Комбо DVD-проигрыватель должен быть подключен к телевизору обычным способом (см. стр. 9).

Использование функции “Монтаж в режиме продолжения”

Эта функция позволяет Вам начать новую запись с определенного места на кассете. При этом обеспечивается очень плавная смена сцен.

- 1 Загрузите кассету для монтажа в свой Комбо DVD-проигрыватель.
- 2 Нажмите кнопку ►II, чтобы начать воспроизведение.
- 3 По достижении позиции, с которой Вы хотите начать новую запись, нажмите кнопку ►II.
- 4 Нажимайте кнопку F.ADV/STEP (Покадровый просмотр/Шаг) необходимое число раз, передвигаясь по кадрам до тех пор, пока не будет достигнута точная позиция для начала записи.
- 5 Пока Комбо DVD-проигрыватель находится в режиме паузы, нажмите кнопку REC (●) на некоторое время, чтобы включить функцию “монтаж в режиме продолжения”.
- 6 Выберите источник для записи, нажимая кнопки:
 - PROG (^ / v) (Программа) для записи телепередачи
 - INPUT SEL. для выбора источника записи AV1.
- 7 Нажмите кнопку ►II для начала записи. Для окончания записи нажмите кнопку ■.

Использование функции программирования таймера

Функция программирования таймера позволяет запрограммировать Комбо DVD-проигрыватель для записи телепередачи максимум за месяц до ее трансляции. Можно запрограммировать запись до шести программ.

- Перед программированием записи проверьте правильность установки даты и времени
- Убедитесь в том, что кассета загружена.

- 1 Нажмите кнопку MENU, затем с помощью кнопок ▲ или ▼ выберите пункт ПРОГР. Появится меню ПРОГР. по таймеру.

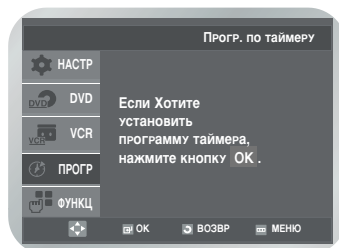

- 2 Еще раз нажмите кнопку OK или ►. Появится меню программирования таймера.
 - Вы можете проще выбрать режим, нажав кнопку **TIMER** (Таймер) на пульте дистанционного управления.
- 3 Нажмите кнопку OK или ►, чтобы выбрать PR, затем нажимайте кнопки ▲ или ▼, чтобы выбрать требуемую ТВ станцию.
 - Нажмите INPUT SEL. для выбора источника записи, отличного от ТВ тюнера - AV1.
- 4 Нажимайте кнопки ►, пока не перейдете на позицию **День**, затем нажимайте кнопки ▲ или ▼, чтобы выбрать требуемый день.

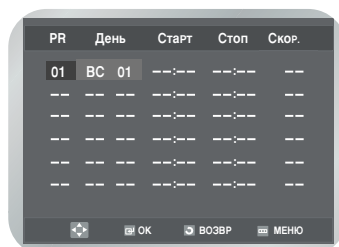

- **ЕЖЕД** : ежд
- **W-BC** : еженедельно по воскресеньям
- **W-ПН** : еженедельно по понедельникам
- **W-СБ** : еженедельно по субботам
- **BC 01** : воскресеньям 01

5 Нажмите кнопку **▶**, чтобы выбрать **Старт**.

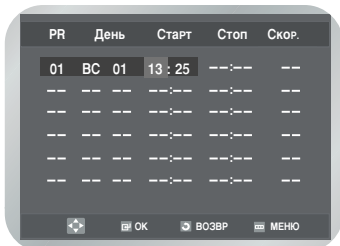

- Нажимайте кнопки **◀** или **▶**, чтобы выбрать часы или минуты.
- Нажимайте кнопки **▲** или **▼**, чтобы установить время начала записи.

6 Нажмите кнопку **▶**, чтобы выбрать **Стоп**.

- Нажимайте кнопки **◀** или **▶**, чтобы выбрать часы или минуты.
- Нажимайте кнопки **▲** или **▼**, чтобы установить время окончания записи.

7 По окончании нажмите на кнопку **OK** для установки режима таймера.

8 Нажмите кнопку **MENU** для выхода из меню.

9 Для запуска таймера нажмите кнопку **STANDBY/ON** (Готовность/Вкл).



Перед началом записи Комбо DVD-проигрыватель сравнивает запрограммированную длительность записи со свободным местом, оставшимся на кассете.

Проверка запрограммированной записи

Вы можете проверить правильность запрограммированных записей:

- После окончания программирования Комбо DVD-проигрывателя
- Если Вы забыли, какие программы должны быть записаны

1 Нажмите кнопку **MENU**, затем с помощью кнопок **▲** или **▼** выберите пункт **ПРОГР**. Появится меню **Прогр. по таймеру**.

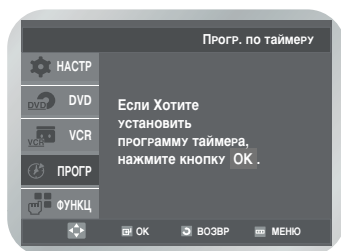

2 Еще раз нажмите кнопку **OK** или **▶**. Появится список запрограммированных записей и соответствующая информация.

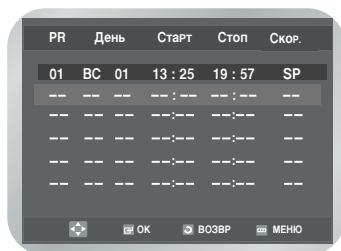

- Вы можете проще выбрать режим, нажав кнопку **TIMER** (Таймер) на пульте дистанционного управления.

3 Чтобы изменить любые значения, выберите требуемую программу с помощью кнопок **▲** или **▼**, затем измените требуемые значения. За подробностями обратитесь к стр. 33 (шаги с 2 по 9).

- Нажмите кнопку **MENU** для выхода из меню.

Отмена запрограммированной записи

Вы можете отменить любые запрограммированные записи, если они:

- Неправильные
- Больше не требуются.

- 1 Нажмите кнопку **MENU**, затем с помощью кнопок **▲** или **▼** выберите пункт **ПРОГР.** Появится меню **Прогр. по таймеру**.

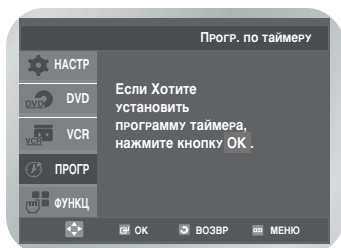

- 2 Еще раз нажмите кнопку **OK** или **►**. Появится список запрограммированных записей и соответствующая информация.

- Вы можете проще выбрать режим, нажав кнопку **TIMER** (Таймер) на пульте дистанционного управления.

- 3 Выберите программу, которую требуется отменить, с помощью кнопок **▲** или **▼**, затем нажмите кнопку **CLEAR**.

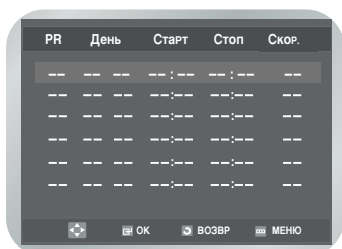

- Вся информация о записи будет удалена, и телепередача не будет записана.
- Нажмите кнопку **MENU** для выхода из меню.

Воспроизведение

Воспроизведение видеокассеты

Эта функция позволяет воспроизводить любую предварительно записанную видеокассету.

- 1 Включите телевизор и Комбо DVD-проигрыватель.
- 2 Загрузите кассету в деку видеомэгнитофона. Если на видеокассете имеется лепесток защиты записи, нажмите кнопку ►II (ВОСПРОИЗВЕДЕНИЕ/ПАУЗА). В противном случае видеокассета начнет воспроизводиться автоматически.
 - Когда кассета загружена, будет автоматически отрегулирован трекинг, чтобы ликвидировать помехи (функция Digital Auto Tracking). Если во время воспроизведения будет достигнут конец ленты, кассета будет автоматически перемотана на начало. Кассеты системы NTSC могут быть воспроизведены на этом Комбо DVD-проигрывателе, но не могут быть записаны.
- 3 Для остановки воспроизведения нажмите кнопку ■ (СТОП). Для извлечения кассеты нажмите кнопку ▲ (извлечь).

Ручная подстройка трекинга

Эта функция позволяет настраивать параметры изображения вручную, чтобы добиться наилучшего возможного качества.

Если при воспроизведении возникают помехи и полосы, Вы можете настроить изображение вручную, нажимая кнопки TRK (Трекинг) Δ или ∇ до тех пор, пока изображение не станет чистым и стабильным.

- ◆ Появится линейка подстройки трекинга.
- ◆ Начнется настройка изображения.

Режим выключения звука на выходе

Для управления режимом выключения звука нажимайте кнопку AUDIO на пульте дистанционного управления.

Замедленное воспроизведение кассеты

Вы можете воспроизводить кассету с замедленной скоростью.

- В режиме замедленного воспроизведения кассеты звуковое сопровождение не воспроизводится.

- 1 Нажмите:
 - кнопку ►II, чтобы начать воспроизведение кассеты.
 - кнопку ►II еще раз, чтобы перейти в режим паузы.
 - кнопку ►►, чтобы включить режим замедленного воспроизведения.
 - кнопку ◀◀ или ►► необходимое число раз, чтобы соответственно увеличить или уменьшить скорость воспроизведения.
 - кнопку ►II два раза, чтобы вернуться в режим нормального воспроизведения.
 - Замедленное воспроизведение не поддерживается в режиме воспроизведения в обратном направлении.
- 2 При воспроизведении кассеты в замедленном режиме могут возникнуть помехи на изображении. Нажимайте кнопки TRK (Трекинг) Δ или ∇, чтобы минимизировать помехи.
 - Если Вы используете режим замедленного воспроизведения более двух минут, Комбо DVD-проигрыватель автоматически переключится в режим нормального воспроизведения, чтобы защитить:
 - Кассету
 - Видео головки

Покадровое воспроизведение фрагмента

Вы можете:

- Остановить кассету на данном кадре (изображении)
 - Воспроизводить фрагмент кадр за кадром
- В режиме покадрового воспроизведения звуковое сопровождение не воспроизводится.

- 1 Нажмите:
 - кнопку ►II, чтобы начать воспроизведение кассеты.
 - кнопку ►II еще раз, чтобы перейти в режим паузы.
 - кнопку F.ADV, чтобы перейти в режим покадрового воспроизведения.
 - кнопку ►II, чтобы вернуться в режим нормального воспроизведения.
 - Стабильность по вертикали: При воспроизведении кассеты в режиме покадрового воспроизведения могут возникнуть помехи на изображении.

Нажимайте кнопки TRK (Трекинг) Δ или ▽, чтобы минимизировать помехи.

Воспроизведение фрагмента с переменной скоростью

С помощью функции Shuttle (Изменение скорости) можно изменять скорость воспроизведения (до девятикратной по отношению к нормальной скорости).

Пример: Вы можете анализировать технику спортсмена шаг за шагом.

- В режиме Shuttle звуковое сопровождение не воспроизводится.

- 1 Нажмите:
 - кнопку ►II, чтобы начать воспроизведение кассеты.
 - кнопку SHUTTLE (<<) для воспроизведения кассеты в обратном направлении.
 - кнопку SHUTTLE (>>) для воспроизведения кассеты в прямом направлении.

- 2 При каждом нажатии кнопки SHUTTLE скорость воспроизведения изменяется в соответствии с приведенной таблицей.

ОБРАТН. ВОСПР. X9	ОБРАТН. ВОСПР. X5	ОБРАТН. ВОСПР. X3	СТОП- КАДР	ЗАМЕДЛ. ВОСПР. X1/10	ЗАМЕДЛ. ВОСПР. X1/5	ВОСПР.	ВОСПР. X3	ВОСПР. X5	ВОСПР. X9
-------------------------	-------------------------	-------------------------	---------------	----------------------------	---------------------------	--------	--------------	--------------	--------------

Поиск определенного фрагмента

Каждый раз, когда Вы записываете кассету на этом Комбо DVD-проигрывателе, при начале записи на кассету автоматически записывается "индексная метка". Функция Поиск позволяет выполнять быструю перемотку до определенной индексной метки и начинать воспроизведение с этой точки.

В зависимости от выбранного направления перемотки индексные метки нумеруются следующим образом:

↓

и т.д.	Предыдущий фрагмент	Воспроизводимый фрагмент	Следующий фрагмент	и т.д.
	2	1	1	2

- В этом Комбо DVD-проигрывателе используется стандартная система индексирования (VISS). В результате он может распознавать индексные метки, сделанные другими видеомагнитофонами, которые используют ту же самую систему, и наоборот.

■ Переход на позицию [0:00:00] и остановка.

Эта функция используется, если Вы хотите найти на кассете позицию счетчика 0:00:00.

В том месте кассеты, где Вы хотите установить счетчик в 0:00:00, нажмите кнопку CLEAR (Сброс).

Видеомагнитофон начнет быструю перемотку вперед или назад, найдет позицию счетчика 0:00:00 и остановится в этой позиции.

- 1 Нажмите кнопку MENU, затем с помощью кнопок ▲ или ▼ выберите пункт ФУНКЦ. Нажмите кнопку OK или ►. Появится меню функция.
- 2 Нажимайте кнопки ▲ или ▼, чтобы выбрать пункт VCR ФУНКЦИЯ. Нажмите кнопку OK или ►. Появится меню VCR ФУНКЦИЯ с выбранным пунктом Переход к [0:00:00].

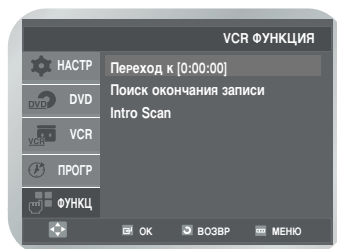

- Вы можете проще выбрать режим, нажав кнопку SEARCH (Поиск) на пульте дистанционного управления.

3 Снова нажмите кнопку **OK** или **▶**.

Поиск окончания записи

Используйте эту функцию для поиска пустого места на кассете с целью дополнительной записи. Видеомагнитофон перематывает кассету вперед в поиске свободного места и автоматически остановится на найденной отметке.

Если в процессе поиска видеомагнитофон дойдет до конца кассеты, она будет выгружена..

- 1 Нажмите кнопку **SEARCH** (Поиск). Появится меню **VCR ФУНКЦИЯ**. Нажимайте кнопки **▲** или **▼**, чтобы выбрать пункт **Поиск окончания записи**.

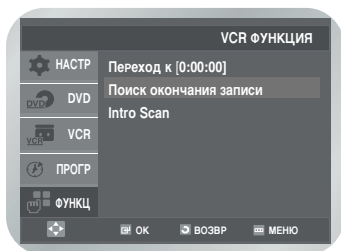

- 2 Нажмите кнопку **OK** или **▶**.

Поиск по начальным кадрам

- 1 Нажмите кнопку **SEARCH** (Поиск). Появится меню **VCR ФУНКЦИЯ**. Нажимайте кнопки **▲** или **▼**, чтобы выбрать пункт **Intro Scan** (Начальные кадры).

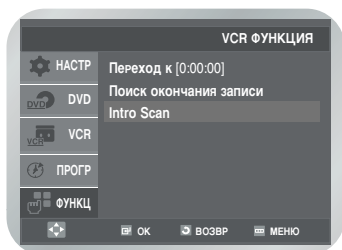

- 2 Нажмите кнопку **OK** или **▶**.

- 3 Нажмите кнопку **◀◀** или **▶▶** в зависимости от того, в каком направлении находится требуемая программа.

INTRO SCAN : ◀◀ ▶▶

- 4 После того, как найдена индексная метка, Комбо DVD-проигрыватель начнет воспроизведение в течение 5 секунд, а затем продолжит поиск следующей индексной метки.

INTRO SCAN : ◀◀

- 5 Если Вы хотите начать воспроизведение с определенной индексной метки, дважды нажмите кнопку **▶II**.

Поиск индексной метки

Эта функция позволяет производить быструю перематку ленты вперед/назад до определенной индексной метки на кассете: например, если вы сделали на кассету 3 разных записи и затем перематили кассету на начало, с помощью этой функции легко можно начать воспроизведение со второй записи, нажимая кнопку **SEARCH** (Поиск).

- 1 Нажмите кнопку **SEARCH** (Поиск). Появится меню **VCR ФУНКЦИЯ**. Нажимайте кнопки **▲** или **▼**, чтобы выбрать пункт **Intro Scan** (Начальные кадры).

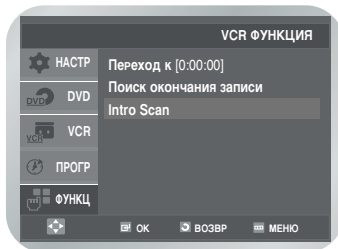

- 2 Нажмите кнопку **OK** или **▶**.

- 3 Нажмите кнопку **◀◀** или **▶▶** дважды.

- 4 Поиск индексных меток может осуществляться вперед: (нажмите кнопку **▶▶**) или назад (нажмите кнопку **◀◀**). (**◀◀** -20 . . 0 . . +20 **▶▶**) Лента будет перематана непосредственно к началу требуемой записи.

ИНДЕКС-ПОИСК : ◀◀-06

Для отмены поиска следующей индексной метки нажмите кнопку **▶II** или **■**.

Использование счетчика ленты

Счетчик ленты:

- Показывает истекшее время в режимах воспроизведения и записи (часы, минуты и секунды)
- Сбрасывается на нуль при загрузке кассеты в деку Комбо DVD-проигрывателя
- Позволяет легко находить начало эпизода
- Чтобы время, оставшееся на кассете, отображалось правильно, Вы должны указать тип используемой кассеты.

-
- 1** Загрузите кассету в деку видеомэгнитофона Комбо DVD-проигрывателя.
Чтобы установить счетчик в ноль в начале эпизода:



- Два раза нажмите кнопку **INFO**. (Информация), чтобы отобразился счетчик.
- В тот момент, когда вы хотите установить счетчик на нуль, нажмите кнопку **CLEAR** (Сброс).

-
- 2** Когда Вы подготовили видеомэгнитофон к возврату на начало нужного эпизода,

- Начните воспроизведение или запись.
- Нажмите кнопку **■**.
- Для быстрой перемотки вперед или назад к эпизоду, в начале которого счетчик был установлен на нуль, нажмите кнопку **◀◀** или **▶▶**.
- Некоторая информация о Комбо DVD-проигрывателе, например, показания счетчика, отображается на экране телевизора (если Вы не отключили режим **Экранные сообщения**, см. стр. 22).

Нажмите кнопку **INFO**:

- Один раз, чтобы на экране показывались текущий режим, номер программы, скорость записи, дата, время и показания счетчика ленты.
 - Дважды, чтобы показывались только показания счетчика ленты.
 - Три раза, чтобы показывалось время, остающееся до конца кассеты.
 - Четыре раза, чтобы убрать информацию с экрана телевизора.
-

Функции DVD-проигрывателя

Установка языка

Если Вы заранее установите язык для меню диска, звукового сопровождения и субтитров, этот язык будет автоматически выбираться каждый раз, когда Вы смотрите фильм.

Язык меню диска

- 1 Когда Комбо DVD-проигрыватель находится в режиме "Стоп", нажмите кнопку **MENU**. Нажимайте кнопки **▲** или **▼**, чтобы выбрать пункт **DVD**, затем нажмите кнопку **OK** или **▶**.

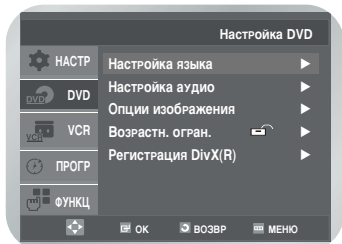

- 2 Еще раз нажмите кнопку **OK** или **▶**. Нажимайте кнопки **▲** или **▼**, чтобы выбрать пункт **Меню диска**, затем нажмите кнопку **OK** или **▶**.

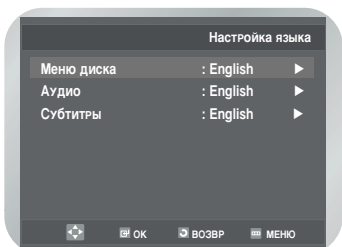

- 3 Нажимайте кнопки **▲** или **▼**, чтобы выбрать требуемый язык.

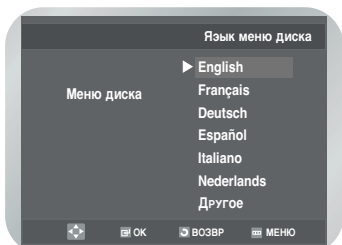

- Если требуемого языка нет в списке, выберите пункт **Другое**.

- 4 Нажмите кнопку **OK**.

Язык звукового сопровождения

- 1 Когда Комбо DVD-проигрыватель находится в режиме "Стоп", нажмите кнопку **MENU**. Нажимайте кнопки **▲** или **▼**, чтобы выбрать пункт **DVD**, затем нажмите кнопку **OK** или **▶**.

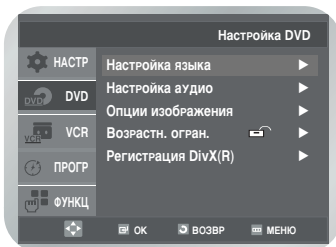

- 2 Еще раз нажмите кнопку **OK** или **▶**. Нажимайте кнопки **▲** или **▼**, чтобы выбрать пункт **Аудио**, затем нажмите кнопку **OK** или **▶**.

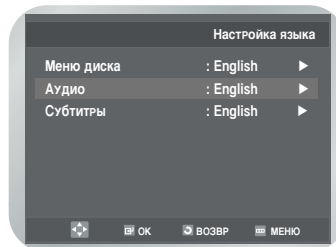

- 3 Нажимайте кнопки **▲** или **▼**, чтобы выбрать требуемый язык.

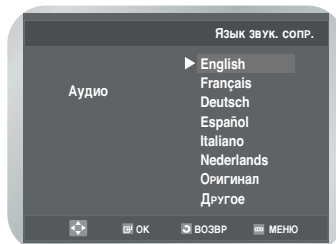

- Выберите **Оригинал**, если Вы хотите, чтобы звуковой дорожкой по умолчанию была звуковая дорожка, записанная на диске на языке оригинала.
- Если требуемого языка нет в списке, выберите пункт **Другое**.

- 4 Нажмите кнопку **OK**.

Язык субтитров

- 1 Когда Комбо DVD-проигрыватель находится в режиме "Стоп", нажмите кнопку **MENU**. Нажимайте кнопки **▲** или **▼**, чтобы выбрать пункт DVD, затем нажмите кнопку **OK** или **▶**.

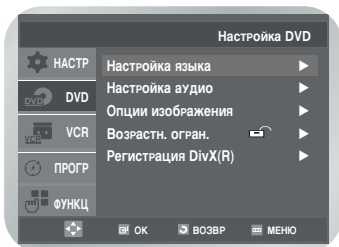

- 2 Еще раз нажмите кнопку **OK** или **▶**. Нажимайте кнопки **▲** или **▼**, чтобы выбрать пункт **Субтитры**, затем нажмите кнопку **OK** или **▶**.

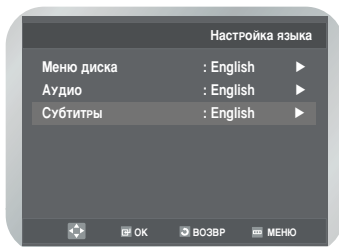

- 3 Нажимайте кнопки **▲** или **▼**, чтобы выбрать требуемый язык.

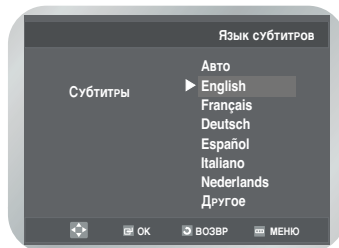

- Выберите **Авто**, если Вы хотите, чтобы язык субтитров совпадал с языком звуковой дорожки.
- Если требуемого языка нет в списке, выберите пункт **Другое**.

- 4 Нажмите кнопку **OK**.



Примечание

- На некоторых дисках может отсутствовать информация на том языке, который вы выбрали в качестве предпочтительного; в этом случае будет использоваться тот язык, который задан на диске в качестве языка оригинала.

Настройка параметров аудио выходов

- 1 Когда Комбо DVD-проигрыватель находится в режиме "Стоп", нажмите кнопку **MENU**. Нажимайте кнопки **▲** или **▼**, чтобы выбрать DVD, затем нажмите кнопку **OK** или **▶**.

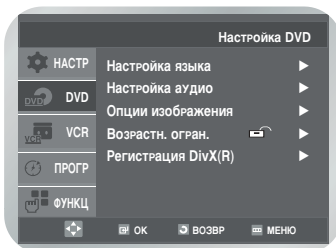

- 2 Нажимайте кнопки **▲** или **▼**, чтобы выбрать **Настройка аудио**, затем нажмите кнопку **OK** или **▶**.
– Появится меню **Настройка аудио**.

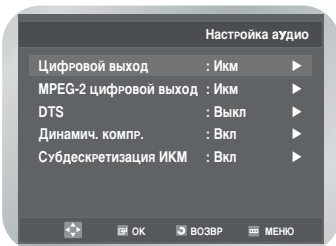

- 3 Нажимайте кнопки **▲** или **▼**, чтобы выбрать требуемый пункт.

- 4 Нажмите кнопку **OK** или **▶**, чтобы выбрать требуемый режим.

Цифровой выход

- **Икм** : Преобразование звукового сопровождения в формат Икм (2 канала). Выбирайте Икм при использовании аналоговых аудио выходов.
- **Bitstream** : Преобразование в битовый поток формата Dolby Digital (5.1CH). Выбирайте Bitstream при использовании цифровых аудио выходов.



Примечание

- Обязательно выберите правильную опцию для цифрового аудио выхода, иначе звук не будет воспроизводиться.

MPEG-2 цифровой выход

- **Икм** : Преобразование звукового сопровождения в формат Икм (2 канала). Выбирайте Икм при использовании аналоговых аудио выходов.
- **Bitstream** : Преобразование в битовый поток формата MPEG-2 (5.1CH или 7.1CH). Выбирайте Bitstream при использовании цифровых аудио выходов.

■ DTS

- **Выкл** : Нет цифрового звукового сигнала на выходе.
- **Вкл** : Вывод битового потока формата DTS только через цифровой выход. Выберите DTS при подключении к декодеру DTS.

■ Динамич. компр.

- **Вкл** : Для выбора компрессии динамического диапазона.
- **Выкл** : Для выбора стандартного диапазона.

■ Субдискретизация ИКМ

- **Вкл** : Выбирайте этот режим, если усилитель, подключенный к Комбо DVD-проигрывателю, не поддерживает частоту дискретизации 96 кГц. В этом случае сигналы с частотой дискретизации 96 кГц будут преобразовываться в сигналы с частотой дискретизации 48 кГц.
- **Выкл** : Выбирайте этот режим, если усилитель, подключенный к Комбо DVD-проигрывателю, поддерживает частоту дискретизации 96 кГц. В этом случае сигналы будут воспроизводиться без изменений.



Примечание

- Чтобы убрать с экрана меню DVD или вернуться на экран меню во время настройки, нажмите кнопку RETURN или ◀.
- Изготовлено по лицензии Dolby Laboratories. "Dolby" и символ DD являются товарными знаками Dolby Laboratories.
- "DTS" и "DTS Digital Out" являются товарными знаками фирмы Digital Theater Systems, Inc.

Настройка параметров изображения (на видеовыходе)

- 1 Когда Комбо DVD-проигрыватель находится в режиме "Стоп", нажмите кнопку MENU. Нажимайте кнопки ▲ или ▼, чтобы выбрать меню DVD, затем нажмите кнопку OK или ►.

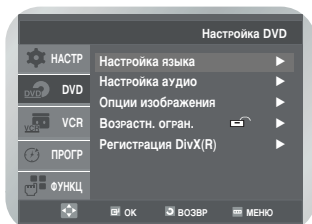

- 2 Нажимайте кнопки ▲ или ▼, чтобы выбрать Опции изображения, затем нажмите кнопку OK или ►.

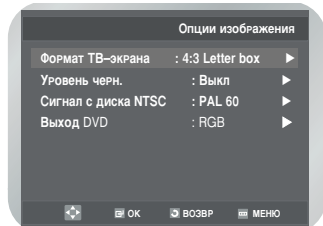

- 3 Нажимайте кнопки ▲ или ▼, чтобы выбрать Формат ТВ-экрана, затем нажмите кнопку OK или ►.

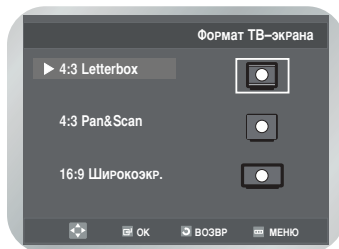

- 4 Нажимайте кнопки ▲ или ▼, чтобы выбрать требуемый пункт, затем нажмите кнопку OK или ►, чтобы выбрать требуемую опцию.

■ Формат ТВ-экрана

В зависимости от типа вашего телевизора, вы можете произвести настройку формата экрана телевизора (формата кадра).

- **4:3 Letterbox** :
Выбирайте эту опцию, если вы хотите смотреть целиком изображение, записанное на DVD-диске в формате 16:9, а у вашего телевизора формат экрана 4:3. В этом случае сверху и снизу экрана изображение будет ограничено черными полосами.
- **4:3 Pan&Scan** :
Выбирайте эту опцию, если у вашего телевизора формат экрана 4:3 и вы хотите смотреть центральную часть изображения, записанного в формате 16:9 (крайние боковые части изображения будут обрезаны).
- **16:9 Широкоэкр.** :
На широкоэкранный телевизор изображение с форматом кадра 16:9 будет занимать всю площадь экрана.

■ Уровень черн.

Настройка яркости экрана. (Вкл/Выкл)

■ Сигнал с диска NTSC

Выберите "NTSC", если у телевизора есть только видеовход NTSC. Если это не так, Вы можете решить оставить режим "PAL60" как есть.

■ Выход DVD

- **RGB** : Сигнал RGB выдается на выход AV (разъем СКАРТ).
- **S-Video** : Сигнал S-VIDEO выдается на выход AV (разъем S-Video).
- **Video** : Композитный видеосигнал выдается на выход AV (разъем СКАРТ).

Установка родительского ключа

Функция родительского ключа действует для DVD-дисков, на которых закодирована информация о рейтинге диска, что помогает вам контролировать типы DVD-дисков, которые смотрит ваша семья. Диски разделяются максимум на 8 возрастных категорий, которым соответствуют значения рейтинга.

- 1 Когда Комбо DVD-проигрыватель находится в режиме "Стоп", нажмите кнопку **MENU**. Нажимайте кнопки **▲** или **▼**, чтобы выбрать меню **DVD**, затем нажмите кнопку **OK** или **▶**. Нажимайте кнопки **▲** или **▼**, чтобы выбрать пункт **Возрастн. огран.**.

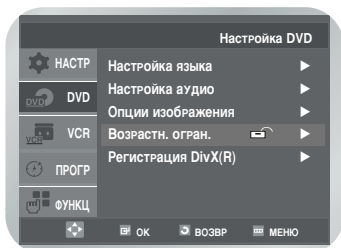

- 2 Нажмите кнопку **OK** или **▶**. Появится меню **Использовать пароль**.

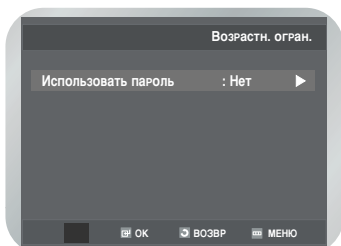

- 3 Еще раз нажмите кнопку **OK** или **▶**, если Вы хотите использовать пароль. Появится меню **Введите пароль**. Введите пароль, используя цифровые клавиши.

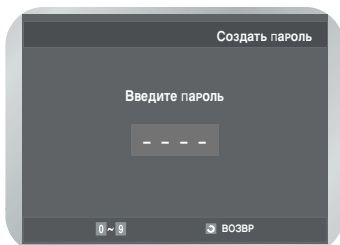

Появится сообщение **Вновь введите новый пароль** о необходимости подтвердить пароль.

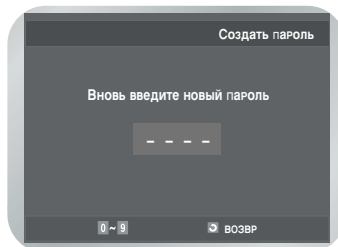

- 4 Повторите ввод пароля. Функция **Использовать пароль** будет установлена в **да**, и появится меню **Возрастн. огран.**. Комбо DVD-проигрыватель заблокирован **🔒**.

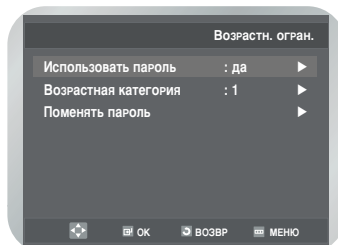

Установка рейтинга

- 5 Нажимайте кнопки **▲** или **▼**, чтобы выбрать **Возрастную категорию**, затем нажмите кнопку **OK** или **▶**.

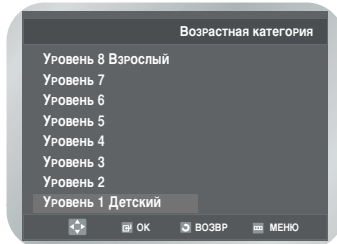
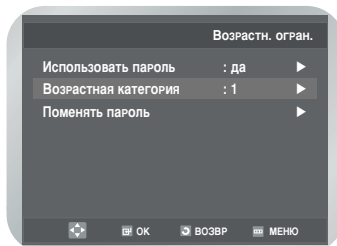

- 6 Нажимайте кнопки **▲** или **▼**, чтобы выбрать требуемый уровень рейтинга (например, **Уровень 6**). Нажмите кнопку **OK** или **▶**.
 - Диски с уровнем 7 не будут воспроизводиться.

Смена пароля

- 7 Нажимайте кнопки ▲ или ▼, чтобы выбрать **Поменять пароль**.

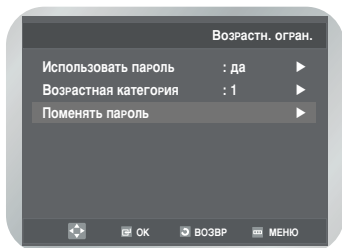

- 8 Появится приглашение: **Введите новый пароль**. Введите пароль, используя цифровые клавиши.

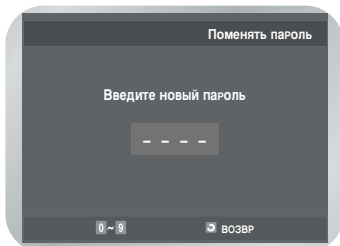

Появится сообщение **Вновь введите новый пароль** о необходимости подтвердить пароль.

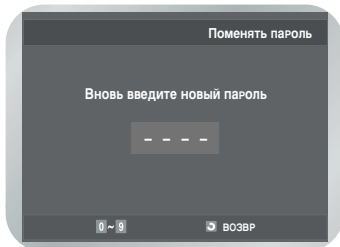

- 9 Повторите ввод пароля.
- Чтобы убрать с экрана меню DVD или вернуться на экран меню во время настройки, нажмите кнопку **RETURN** или ◀.
 - Если Вы забыли пароль, обратитесь к пункту "Я забыл пароль" в руководстве по устранению проблем (стр. 52).

Регистрация DivX(R)

Пожалуйста, используйте свой регистрационный код, чтобы зарегистрировать этот проигрыватель в службе DivX(R) Video On Demand (Видео по запросу). Вы сможете брать напрокат и покупать видеозаписи в формате DivX(R) Video On Demand. Подробности можно узнать на сайте www.divx.com/vod.

- 1 Когда Комбо DVD-проигрыватель находится в режиме "Стоп", нажмите кнопку **MENU**. Нажимайте кнопки ▲ или ▼, чтобы выбрать меню **DVD**. Будет выбран пункт **Настройка DVD**.

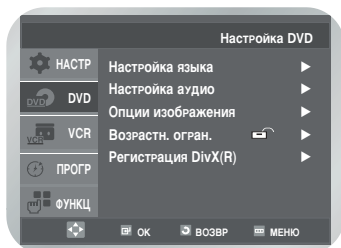

- 2 Нажмите кнопку **OK** или ▶. Нажимайте кнопки ▲ или ▼, чтобы выбрать **Регистрация DivX(R)**.

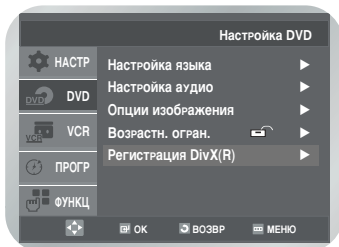

- 3 Нажмите кнопку **OK** или ▶. Появится сообщение.

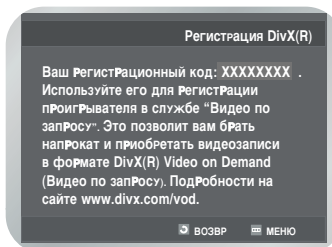

DivX, DivX Certified и соответствующие логотипы являются торговыми марками компании DivXNetworks, Inc и используются по лицензии.



Обновление встроенного программного обеспечения

Перед началом обновления, пожалуйста прочтите информацию, приведенную ниже.

- 1 Следующие события могут прервать процесс обновления и привести к **неустранимому повреждению Комбо DVD-проигрывателя**.
 - Отсоединение кабеля электропитания.
 - Прекращение подачи электроэнергии.
 - Грязь или царапины на дисках.
 - Открытие лотка для диска во время процесса обновления.

- 2 При воспроизведении поддерживаются только субтитры на английском языке. Если у Вас возникли какие-либо вопросы или проблемы, свяжитесь с ближайшим сервисным центром или представительством компании SAMSUNG.

■ Таблица функций DivX

- Диск в формате DivX может не воспроизводиться из-за формата файла, условий записи, метода записи и т.п.
- Видео файл без чередования поддерживает или видео, или звук.
- Проверьте формат диска DivX, т.к. это не является ошибкой.
- Нормальное функционирование возможно только в том случае, если размер изображения равен 720X480 пикселей или меньше (ширина x высота)
- Для дисков DivX поддерживается максимальная длина строки субтитров 65 символов.
- Неподдерживаемые символы отображаются в субтитрах в виде звездочек (*).

Содержимое дисков DivX состоит из видео и аудио частей.

Поддерживаемые форматы кодеков	DivX3, DivX4, DivX5, XviD (Qpel и XviD GMC форматы не поддерживаются)
Поддерживаемые форматы файлов	*.avi, *.mpeg
Поддерживаемые форматы аудио	AC3, MP3, WMA
Поддерживаемые форматы субтитров	*.SMI, *.SRT, *.SUB

■ Изготовление диска с обновлением программного обеспечения

Запишите загруженный файл на чистый диск CD-R, используя следующие инструкции.

- 1 Загрузите обновление программного обеспечения с Интернет-сайта Samsung (<http://www.samsung.com/Support/ProductSupport/Download/index.aspx>) После уточнения названия модели Вашего Комбо DVD-проигрывателя (находится на задней панели), загрузите файл, используя окно **Search Your Model/Name** (Поиска вашей модели/названия).

- 2 Запишите файл на диск, используя дисковод CD-R Вашего компьютера. Имя файла с обновлением программного обеспечения **samca.rom**. **Пожалуйста, не изменяйте имя файла.** Если Вы измените имя файла, Комбо DVD-проигрыватель не сможет распознать диск CD-R с обновлением программного обеспечения.



Примечание

- Рекомендуемые программы для записи дисков
 - Nero Burning / Easy CD Creator и т.п.
- Опции записи
 - Multisession ; No Multisession
 - CD close или Finalized CD
- Для повышения читаемости диска добавьте на диск вместе с файлом обновления фиктивный файл размером около 100 МБ на диск CD-R, но не CD-RW. (Фиктивный файл может иметь любое расширение, кроме jpg, mp3, wma. Рекомендуется формат Zip).

■ Процедура обновления

- 1 Загрузите диск CD-R с обновлением программного обеспечения. Для загрузки диска требуется около 30 секунд.

- 2 В левой верхней части экрана появится надпись **READING** (Читается).

READING

- 3** В том же месте экрана приблизительно через 40 секунд после начала обновления последовательно появятся надписи **ERASE** (Стирание) и **WRITE** (Запись).

ERASE
RETR ↻

- 4** Если процесс обновления завершился успешно, появится сообщение **DONE** (Выполнено).

DONE
RETR ↻

- 5** После завершения обновления необходимо выключить питание устройства. При последующем включении необходимо извлечь диск с помощью кнопки **OPEN/CLOSE** (Открыть/Закрыть).

- 6** Обновление встроенного программного обеспечения завершено. Теперь Вы можете смотреть фильмы в формате DivX.

Code Ver : XXXXXXXX
Servo Ver : XXXXXXXX

- Чтобы проверить номер загруженной версии встроенного программного обеспечения, нажмите кнопку **INFO**. (Информация) при открытом лотке диска.



Примечание

- В зависимости от версии изображение на экране может изменяться без предупреждения.

Специальные функции при воспроизведении

Во время воспроизведения дисков DVD/VCD/CD доступны следующие специальные функции.

Для возврата к нормальному режиму воспроизведения нажмите кнопку ►II.

■ Пауза

Во время воспроизведения нажмите кнопку ►II.

- Изображение на экране остановится, и звук не будет слышен.
- Для продолжения воспроизведения нажмите кнопку ►II.
- Если проигрыватель находится в режиме паузы более 5 минут, он автоматически переходит в режим останова.

■ Покадровое воспроизведение (Шаг)

Во время воспроизведения нажмите кнопку **F.ADV/STEP** на пульте дистанционного управления, чтобы воспроизводить изображение по одному кадру.

- В режиме покадрового воспроизведения звук не будет слышен..
- Для продолжения воспроизведения нажмите кнопку ►II.



Примечание

- Покадровое воспроизведение возможно только в прямом направлении.

■ Пропуск вперед/назад

Во время воспроизведения нажимайте кнопку I◀◀ или ▶▶I на пульте дистанционного управления для пропуска вперед или назад фрагментов/дорожек диска.

- Если вы нажмете кнопку (▶▶I), произойдет переход к следующему фрагменту или дорожке.
- Если вы нажмете кнопку (I◀◀), произойдет переход на начало текущего фрагмента или дорожки.
- Если вы нажмете кнопку еще раз, произойдет переход на начало предыдущего фрагмента или дорожки.

■ Поиск вперед/назад

Во время воспроизведения нажимайте и удерживайте кнопку ◀◀ или ▶▶ для визуального поиска вперед и назад со скоростями 2X - 4X - 8X - 16X - 32X - 128X.

Для возврата к нормальной скорости нажмите кнопку ►II.

- Компакт-диск : 2X - 4X - 8X - 16X - 32X

Замедленное воспроизведение

Во время воспроизведения нажмите кнопку ►II.

Изображение остановится.

Затем нажмите кнопку ►►/►►I для замедленного воспроизведения с изменяемой скоростью.

- При последовательных нажатиях кнопки скорость воспроизведения увеличивается до 1/8, 1/4 или 1/2 нормальной скорости.
- Во время замедленного воспроизведения звук не будет слышен.



Примечание

- Режим замедленного воспроизведения доступен только в прямом направлении. Для компакт-диска режим замедленного воспроизведения недоступен.

Остановка/Возобновление

- Чтобы остановить воспроизведение, нажмите кнопку ■. Для продолжения воспроизведения диска DVD/VCD/CD с того же места нажмите кнопку ►II.
- Для полной остановки воспроизведения нажмите кнопку ■ дважды. В следующий раз, когда Вы нажмете кнопку ►II, воспроизведение диска начнется с начала.

Вывод на экран информации о диске

Для просмотра информации о текущем сюжете, фрагменте/дорожке, а также показаний счетчика времени, нажмите кнопку **INFO** (Информация) во время воспроизведения диска DVD. Информационный экран также можно использовать для быстрого выбора сюжета, фрагмента/дорожки или времени воспроизведения.

1 Вывод на экран информации о диске

Во время воспроизведения DVD.нажмите кнопку **INFO**..

- Чтобы убрать информацию с экрана, снова нажмите кнопку **INFO**..

DVD



VCD

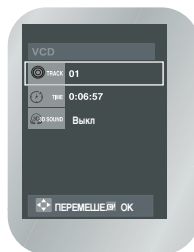

CD

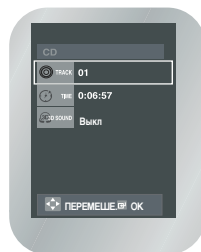

2 Нажимайте кнопки ▲ или ▼, чтобы выбрать требуемый пункт.

3 Нажимайте кнопки ◀ или ▶, чтобы сделать требуемые настройки.

- Вы можете использовать кнопки с цифрами на пульте дистанционного управления, чтобы непосредственно перейти к сюжету, фрагменту или начать воспроизведение с нужного момента.

4 Чтобы убрать информацию с экрана, снова нажмите кнопку **INFO**.



Доступ к требуемому сюжету, если диск содержит более одного сюжета. Например, если на диске записаны более одного фильма, каждый из них будет указан. Диск DVD может содержать несколько разных сюжетов. Например, если на диске записаны четыре разных фильма, каждый из них считается сюжетом.



Большинство дисков DVD разбито на фрагменты, и Вы легко можете найти нужный эпизод. Сюжет на DVD-диске обычно разделен на несколько более мелких фрагментов (подобно дорожкам на аудио CD).



Позволяет воспроизводить фильм с нужного момента.



Относится к языку звуковой дорожки фильма. В этом примере звуковая дорожка воспроизводится на английском языке в режиме 5.1CH. Диск DVD может содержать до восьми разных звуковых дорожек.



Относится к языкам субтитров, доступных на диске. Вы можете выбрать язык субтитров или убрать их с экрана. Диск DVD может содержать до 32 разных субтитров.



Создание эффекта объемного звука при использовании только двух фронтальных громкоговорителей.



Примечание

- В режиме VCD 2.0 (MENU ON), эта функция недоступна. В режиме VCD 2.0 используйте кнопку **DISC MENU**, чтобы выбрать или отменить показ меню.

Настройка формата кадра (EZ View)

Эта функция может действовать по-разному в зависимости от типа диска.

■ Воспроизведение с различным форматом кадра (DVD)

- 1 Нажмите кнопку **EZ VIEW**.
 - При повторных нажатиях кнопки формат кадра на экране изменяется.
 - Изменение масштаба зависит от настройки формата экрана в начальном меню DVD.
 - Для того чтобы функция **EZ VIEW** работала правильно, необходимо установить правильный формат ТВ-экрана при начальной настройке.

■ Если Вы используете телевизор с форматом кадра 16:9

Для дисков с форматом кадра 16:9

- **Wide Screen** (широкий экран)
Воспроизведение диска DVD с форматом кадра 16:9.
- **Screen Fit** (На весь экран)
Верхняя и нижняя части изображения на экране обрезаются. При воспроизведении диска с форматом кадра 2.35:1 черные полосы в верхней и нижней частях экрана исчезнут. Изображение будет выглядеть растянутым по вертикали. (В зависимости от типа диска черные полосы могут исчезнуть не полностью).
- **Zoom Fit** (На экран с увелич.)
Верхняя, нижняя, левая и правая части изображения обрезаются, а центральная часть изображения увеличивается.

Для дисков с форматом кадра 4:3

- **Normal Screen** (Норм. экран)
Воспроизведение DVD с форматом кадра 16:9. Изображение будет выглядеть растянутым по горизонтали.
- **Screen Fit** (На весь экран)
Верхняя и нижняя части изображения на экране обрезаются, и изображение занимает весь экран. Изображение будет выглядеть растянутым по вертикали.
- **Zoom Fit** (На экран с увелич.)
Верхняя, нижняя, левая и правая части изображения обрезаются, а центральная часть изображения увеличивается.

■ Если Вы используете телевизор с форматом кадра 4:3

Для дисков с форматом кадра 16:9

- 4:3 Letterbox

Воспроизведение записи на диске DVD с форматом кадра 16:9. В верхней и нижней частях экрана появляются черные полосы.

- 4:3 Pan&Scan

Левая и правая части изображения обрезаются, и показывается центральная часть изображения с форматом кадра 16:9.

- Screen Fit (На весь экран)

Верхняя и нижняя части изображения на экране обрезаются, и изображение занимает весь экран. Изображение будет выглядеть растянутым по вертикали.

- Zoom Fit (На экран с увелич.)

Верхняя, нижняя, левая и правая части изображения обрезаются, а центральная часть изображения увеличивается.

Для дисков с форматом кадра 4:3

- Normal Screen (Норм. экран)

Воспроизведение DVD с форматом кадра 4:3.

- Screen Fit (На весь экран)

Верхняя и нижняя части изображения на экране обрезаются, и изображение занимает весь экран. Изображение будет выглядеть растянутым по вертикали.

- Zoom Fit (На экран с увелич.)

Верхняя, нижняя, левая и правая части изображения обрезаются, а центральная часть изображения увеличивается.

Выбор Язык субтитров

На некоторых дисках DVD записаны субтитры на одном или нескольких языках.

Вы можете использовать кнопку **SUBTITLE** (Субтитры), чтобы быстро изменять настройки.

- 1 Нажмите кнопку **SUBTITLE** во время воспроизведения.

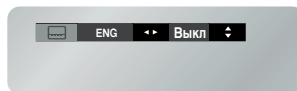

- 2 Используйте кнопки ◀ или ▶ для выбора желаемого Язык субтитров.

- Режим по умолчанию **Вкл.**

- 3 Нажимайте кнопки ▲ или ▼, чтобы выбрать **Вкл.**



- Чтобы убрать этот экран, нажмите кнопку **SUBTITLE** еще раз.



Примечание

- Язык субтитров обозначаются сокращениями.
- Работа этой функции зависит от того, какие языки закодированы на диске. Функция может работать не со всеми дисками DVD.
- Диск DVD может содержать до 32 субтитров на разных языках.
- Для того чтобы при воспроизведении DVD всегда выбирались субтитры на определенном языке, обратитесь к разделу "Экранные сообщения" на стр. 33.

Выбор языка звукового сопровождения

На некоторых дисках DVD доступны настройки многоязычного звукового сопровождения/работы каналов аудио, такие, как Dolby Digital 5.1, Dolby Pro Logic или 2-канальный аудио сигнал LPCM. С помощью кнопки AUDIO (Аудио) можно быстро просмотреть и выбрать опции, доступные на диске.

- 1 Нажмите кнопку **AUDIO** во время воспроизведения DVD.



VCD, CD



- 2 Используйте кнопки ◀ или ▶ для выбора желаемого языка звукового сопровождения или настройки аудио каналов на диске DVD.

- Языки обозначаются сокращениями, например, ENG для английского языка.



Примечание

- Работа этой функции зависит от того, какие языки закодированы на диске. Функция может работать не со всеми дисками DVD.
- Диск DVD может содержать до 8 звуковых дорожек на разных языках.
- Для того чтобы при воспроизведении DVD всегда выбиралось звуковое сопровождение на определенном языке, обратитесь к разделу "Экранные сообщения" на стр. 32.

Изменение ракурса изображения

Некоторые фильмы, записанные на диске DVD, предоставляют вам возможность просмотреть одну и ту же сцену, снятую разными камерами с разных точек, если на диске содержится эта сцена в нескольких ракурсах.

- 1 Нажмите кнопку **ANGLE** (Ракурс).
- 2 Используйте кнопки ◀ или ▶ для выбора желаемого ракурса изображения.

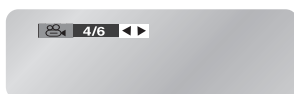

Увеличение изображения

- 1 В режиме воспроизведения нажмите кнопку **MENU**. С помощью кнопок ▲ или ▼ выберите пункт **ФУНКЦ**, затем нажмите кнопку **OK** или ▶. Появится меню **ФУНКЦИЯ**.

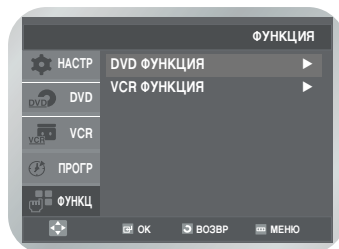

- 2 С помощью кнопок ▲ или ▼ выберите пункт **DVD ФУНКЦИЯ**, затем нажмите кнопку **OK** или ▶.

- 3 С помощью кнопок ▲ или ▼ выберите пункт **Увеличение**, затем нажмите кнопку **OK** или ▶.

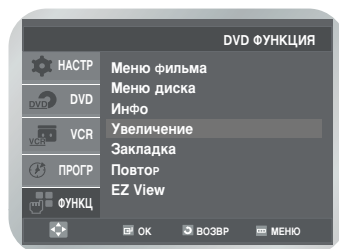

- 4 Нажимайте кнопки ▲ / ▼ или ◀ / ▶ чтобы выделить участок экрана для увеличения. Затем нажмите кнопку **OK**.

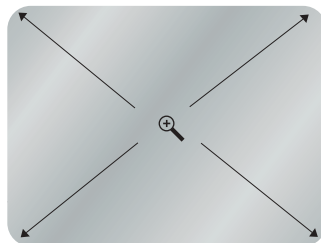

- Нажимайте кнопку **OK** для последовательного изменения масштаба 2X/4X/2X/Нормальный.
- Вы также можете выбрать функцию увеличения напрямую, используя кнопку **ZOOM** (Увеличение) на пульте дистанционного управления.

Закладки

Для каждого диска DVD/VCD можно задать до трех "закладок", которые позволяют быстро перемещаться на Ваши любимые сцены или песни.

- 1 В режиме воспроизведения нажмите кнопку **MARK**.



- 2 Используйте кнопки ◀ или ▶ для выбора желаемого "заполнителя" закладки (- - -). Продолжайте воспроизводить диск DVD до той сцены, которую Вы хотите пометить, затем нажмите кнопку **OK**. Вместо "заполнителя" появится номер (1, 2 или 3).



- Вы можете продолжать устанавливать закладки (до трех). По окончании нажмите кнопку **MARK**. В зависимости от диска эта функция может не работать.

Воспроизведение помеченной сцены

- 1 В режиме воспроизведения нажмите кнопку **MARK** (Закладка).
- 2 Используйте кнопки ◀ или ▶ для выбора желаемой закладки
- 3 Для начала воспроизведения с места закладки нажмите кнопку ▶||.

Удаление закладки

- 1 В режиме воспроизведения нажмите кнопку **MARK**.
 - 2 Используйте кнопки ◀ или ▶ для выбора закладки, которую Вы хотите удалить.
 - 3 Для удаления закладки нажмите кнопку **CLEAR** (Очистить).
- Для выхода из меню "Mark" снова нажмите кнопку **MARK**.



Примечание

- Одновременно можно пометить до трех сцен.
- Эта функция действует для диска VCD 2.0 только в режиме выключенного меню (Menu Off).
- В зависимости от диска функция "Mark" может не работать.

Повторное воспроизведение фрагмента/сюжета

Вы можете повторно воспроизвести выбранный фрагмент или целый сюжет.

- 1 В режиме воспроизведения нажмите кнопку **REPEAT** (Повтор), чтобы открыть меню повтора. Будет показан текущий режим повтора.

- 2 Используйте кнопки ◀ или ▶ для выбора желаемого **Часть/Дорожка**. Нажмите кнопку **OK** для повторного воспроизведения выбранного фрагмента/сюжета.

DVD

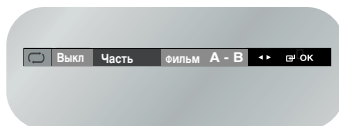

VCD, CD

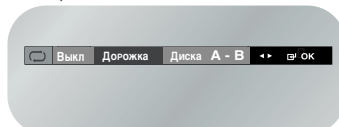

- Если Вы воспроизводите диск VCD/CD, в меню вместо надписи **Часть** будет указано **Дорожка**.

Отмена режима повторного воспроизведения фрагмента/сюжета

- 1 Нажмите кнопку **REPEAT**, чтобы открыть меню повтора.
- 2 Используйте кнопки ◀ или ▶ для выбора пункта **Выкл.**, затем нажмите кнопку **OK**.

DVD

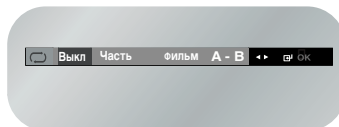

VCD, CD

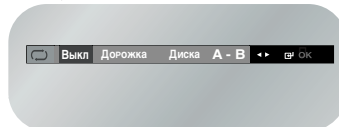

- Для прекращения повторного воспроизведения фрагмента/сюжета можно нажать кнопку **CLEAR**.

Функция Повтор A-B

Функция Повтор A-B позволяет повторно воспроизводить отмеченный фрагмент на диске DVD или VCD/CD.

Для активизации этой функции нужно пометить точку начала (A) и окончания (B) фрагмента, который Вы желаете воспроизводить повторно.

- 1 В режиме воспроизведения нажмите кнопку **REPEAT**. Используйте кнопки **◀** или **▶**, чтобы выбрать **A**.

DVD

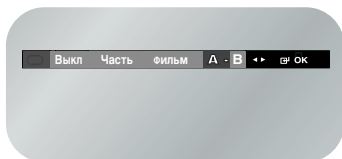

VCD, CD

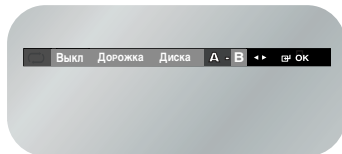

- 2 Нажмите кнопку **OK** в начале фрагмента, который Вы желаете воспроизводить повторно (Точка A). Подсветится пункт **B**.

DVD

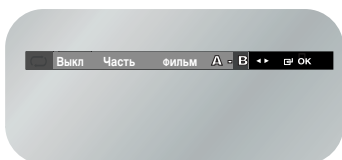

VCD, CD

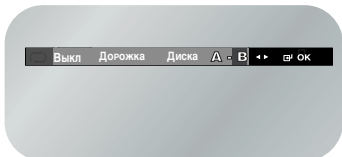

- Минимальный интервал времени между точками A-B составляет 5 секунд.

- 3 Нажмите кнопку **OK** в конце фрагмента, который Вы желаете воспроизводить повторно (Точка B). Начнется циклическое воспроизведение помеченного фрагмента.

Отмена режима Повтор A-B

- 1 Нажмите кнопку **REPEAT**, чтобы открыть меню повтора.

- 2 Используйте кнопки **◀** или **▶** для выбора пункта **Выкл**, затем нажмите кнопку **OK**.

DVD

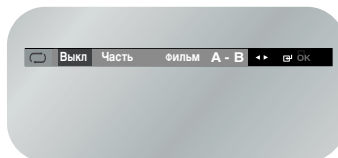

VCD, CD

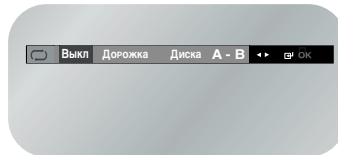

- Для прекращения повторного воспроизведения можно нажать кнопку **CLEAR**.



заметание

- В режиме VCD 2.0 (режим MENU включен) эта функция не работает.
- В режиме VCD 2.0 используйте кнопку **DISC MENU**, чтобы выбрать или отменить показ меню.

Воспроизведение дисков MP3/WMA

Если Вы загрузили в DVD-проигрыватель диск MP3/WMA, Вы увидите на экране каталог с папками.

■ Функция воспроизведения дисков MP3/WMA

- 1 Нажатием кнопки ▲ или ▼ выберите папку, в которой записаны песни, которые вы хотите слушать, и затем нажмите кнопку ОК.

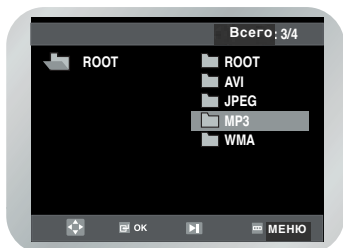

- На экране одновременно может показываться до 8 папок. Если на Вашем диске имеется больше 8 папок, используйте для их просмотра кнопку ▼.

- 2 Нажимайте кнопки ▲ или ▼ для выбора дорожки (песни), которую вы хотите слушать, и затем нажмите кнопку ОК.

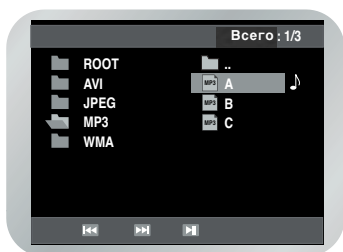

■ Повторное воспроизведение

- 1 Чтобы включить режим повторного воспроизведения песни, в режиме воспроизведения нажмите кнопку REPEAT. Для выхода из этого режима снова нажмите кнопку REPEAT.

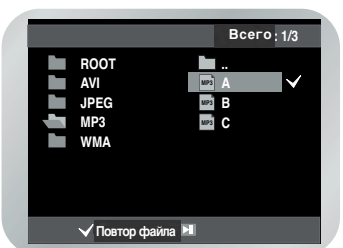

■ Диски CD-R MP3/WMA

Файлы MP3 и WMA должны быть записаны на дисках формата ISO 9660 или JOLIEТ.

Диски форматов ISO 9660 и Joliet с файлами MP3 или WMA совместимы с операционными системами DOS и Windows корпорации Microsoft и Mac OS компании Apple. Эти два формата получили наибольшее распространение.

Присваивая имена вашим файлам MP3 или WMA, не используйте более 8 символов, а в качестве расширений имен файлов используйте “.mp3, .wma”.

Для имени файла используется следующий общий формат: Имя.mp3 или Имя.wma. Присваивая имя файлу, используйте 8 или менее символов, не используйте пробелы и специальные символы, включая: (, /, \, =, +).

При записи файлов MP3 используйте битрейт не менее 128 кбит/с.

Качество звучания при воспроизведении файлов MP3 в основном зависит от выбранного битрейта для компрессии/ декомпрессии. Для получения качества звучания, аналогичного качеству звучания аудио компакт-диска, необходимо использовать аналого-цифровое преобразование, то есть, преобразование в формат MP3, с битрейтом от 128 до 160 кбит/с. Выбор более высокого битрейта, например, 192 кбит/с и выше редко приводит к улучшению качества звучания. Файлы с битрейтом ниже 128 кбит/с не будут воспроизводиться надлежащим образом.

При записи файлов WMA используйте битрейт не менее 64 кбит/с.

Качество звучания при воспроизведении файлов WMA в основном зависит от выбранного битрейта для компрессии/ декомпрессии. Для получения качества звучания, аналогичного качеству звучания аудио компакт-диска, необходимо использовать аналого-цифровое преобразование, то есть, преобразование в формат WMA, с битрейтом от 64 до 192 кбит/с.

Файлы с битрейтом ниже 64 кбит/с или выше 192 кбит/с не будут воспроизводиться надлежащим образом.

Не пытайтесь копировать охраняемые авторским правом файлы MP3.

Некоторые “защищенные” файлы зашифрованы и закодированы таким образом, чтобы предотвратить их незаконное копирование. Например, файлы следующих типов: Windows Media™ (зарегистрированный товарный знак компании Microsoft Inc.), а также SDMI™ (зарегистрированный товарный знак SDMI Foundation). Такие файлы не могут быть скопированы.

Внимание!

Указанные выше рекомендации не могут гарантировать воспроизведение DVD-проигрывателем дисков с файлами MP3 или гарантировать качество звучания. Следует обратить внимание на то, что некоторые технологии и методы записи файлов MP3 на диски CD-R не позволяют оптимально воспроизводить такие файлы на вашем DVD-проигрывателе (низкое качество звучания и, в некоторых случаях, невозможность считывания файлов проигрывателем).

Воспроизведение дорожек в запрограммированном и случайном порядке (CD/MP3/WMA)

Вы можете воспроизводить дорожки в случайном порядке или в заданной последовательности.

■ Воспроизведение дорожек в запрограммированном порядке

- 1 В режиме стоп нажмите кнопку **MODE**. Нажимайте кнопки ◀ или ▶, чтобы выбрать пункт **ПРОГРАММА**. Нажмите кнопку **OK**.

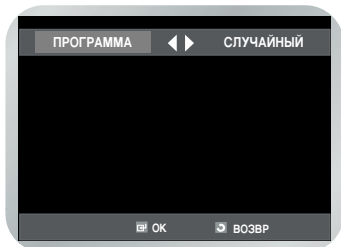

- 2 С помощью кнопок ▲/▼, ◀/▶ выберите первую дорожку для добавления к программе. Нажмите кнопку **OK**. Выбранные номера отображаются в окне **Пр. Порядок**.

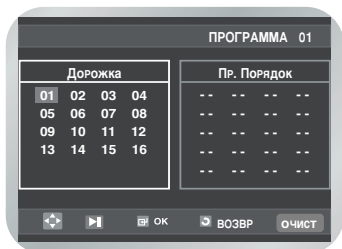

- 3 Нажмите кнопку ▶II. Начнется воспроизведение дорожек в заданном порядке.

■ Отмена режима воспроизведения в запрограммированном порядке

Во время воспроизведения нажмите кнопку **CLEAR**.

■ Воспроизведение дорожек в случайном порядке

- 1 В режиме стоп нажмите кнопку **MODE**.
- 2 Нажимайте кнопки ◀ или ▶, чтобы выбрать пункт **СЛУЧАЙНЫЙ**. Нажмите кнопку **OK**. Начнется воспроизведение дорожек в случайном порядке.

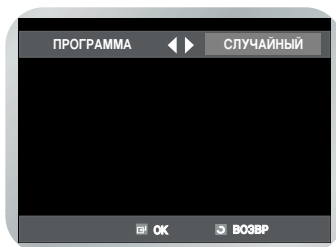

- В зависимости от диска функции **ПРОГРАММА** и **СЛУЧАЙНЫЙ** могут не работать.
- Чтобы вернуться к нормальному воспроизведению, нажмите кнопку **CLEAR**.

Воспроизведение диска с изображениями

Если Вы загрузите в DVD-проигрыватель компакт-диск с изображениями (JPEG), Вы увидите каталог с папками.

- 1 Нажатием кнопку ▲ или ▼ выберите изображение, которое Вы хотите просмотреть, и затем нажмите кнопку **OK**. На экране появится выбранное изображение.

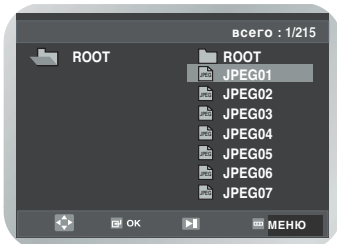

- 2 Для просмотра предыдущего или следующего изображения используйте кнопки ◀◀ и ▶▶.

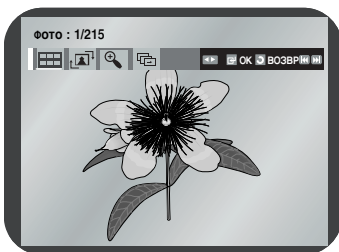

- Если в течение 10 секунд на пульте дистанционного управления не нажималось ни одной кнопки, меню исчезнет с экрана. Чтобы вернуть меню, нажмите кнопку **DISC MENU** на пульте дистанционного управления.

Показ в режиме альбома

Нажатием кнопку ◀ или ▶ выберите значок [Grid]. Нажмите кнопку **OK**. Изображения будут показываться в режиме альбома.



- С помощью кнопок ▲/▼, ◀▶ выберите желаемое изображение, затем нажмите кнопку **OK**.
- Для просмотра предыдущих или следующих шести изображений используйте кнопки ◀◀ и ▶▶.

Поворот

Нажатием кнопки ◀ или ▶ выберите значок [Rotate]. С каждым нажатием кнопки **OK** изображение будет поворачиваться на 90° по часовой стрелке.

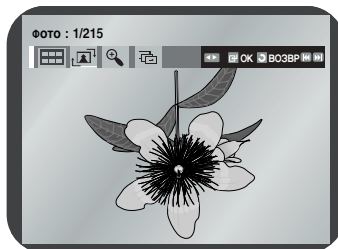

Увеличение масштаба

Нажатием кнопки ◀ или ▶ выберите значок [Zoom]. С каждым нажатием кнопки **OK** для изображения будет выбираться увеличение до 4-кратного. (Нормальное → 2X → 4X → Нормальное)

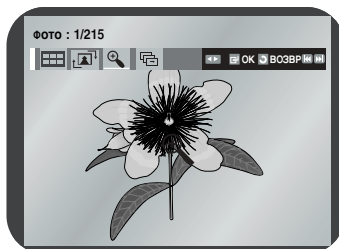

Слайд-шоу

Нажатием кнопки ◀ или ▶ выберите значок [Slide Show]. Нажмите кнопку **OK**. Появятся три значка для выбора временного интервала.

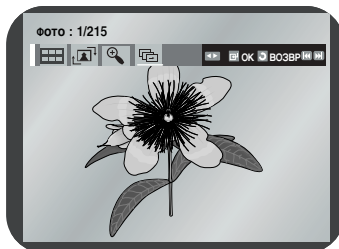

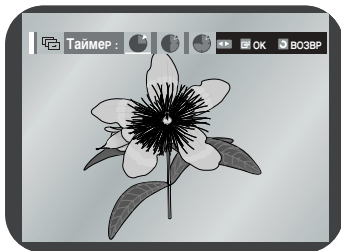



Нажатию кнопки ◀ или ▶ выберите один из вариантов. Нажмите кнопку **OK**.

- Если выбрать этот значок и нажать кнопку **OK**, изображения будут сменяться автоматически с интервалом около 6 секунд.
 - изображения будут сменяться автоматически с интервалом около 12 секунд.
 - изображения будут сменяться автоматически с интервалом около 18 секунд.
- В зависимости от размера файла интервалы между изображениями могут быть больше и меньше, чем предполагается.

■ Диски CD-R с файлами JPEG

- Воспроизводиться могут только файлы с расширениями ".jpg" и ".JPG".
- Если диск не "закрыт", начало воспроизведения происходит с задержкой, и могут воспроизводиться не все файлы.
- Могут воспроизводиться только диски CD-R с файлами JPEG, записанные в форматах ISO 9660 или Joliet.
- Имя файла JPEG должно иметь длину 8 символов или меньше и не содержать пробелов и специальных символов, включая: (.,/, \, =, +).
- Может воспроизводиться только последовательно записанный многосессионный диск. Если на многосессионном диске имеется пустые сектора, воспроизведение будет идти только до первого пустого сектора.
- При воспроизведении диска формата Kodak Picture CD из находящихся в папке файлов с изображениями будут воспроизводиться только файлы формата JPEG.
- При воспроизведении дисков иного формата, чем Kodak Picture CD, понадобится больше времени, чтобы начать воспроизведение, к тому же такие диски с изображениями могут не воспроизводиться вовсе..



Воспроизведение дисков DivX/MPEG4

- 1 После загрузки диска на экране показывается файловая структура диска. В зависимости от формата файла, рядом с каждым файлом появляется тот или иной значок. Файлы  и  подсвечиваются. Нажатием кнопки ▲ или ▼ выберите файл кинофильма, который Вы хотите просмотреть, и затем нажмите кнопку **OK** или ▶II.

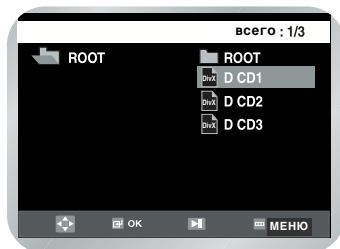
Результат: После появления сообщения "Reading Index....." (Чтение индекса) подождите секунду или две. Начнется воспроизведение фильма.



Если появится сообщение "Cannot Support" (Кодек не поддерживается), то выбранный файл не может быть воспроизведен.

- 2 Для перемещения к конкретному времени от начала фильма используйте кнопку **INFO**. Будет показан формат текущего файла ( или ) и информация о времени.

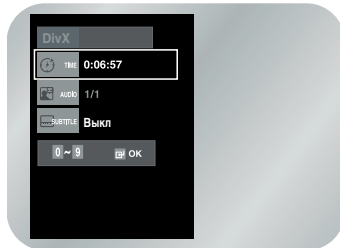

- 3 Используйте кнопки с цифрами на пульте дистанционного управления для ввода времени, к которому вы хотите перейти в фильме.

Специальные функции при воспроизведении диска DivX/MPEG4

Во время воспроизведения дисков DivX/MPEG4 Вы можете выбирать приведенные ниже специальные функции. Для возврата в режим нормального воспроизведения используйте кнопку ►||.

1 Пауза

Во время воспроизведения нажмите кнопку ►|| на пульте дистанционного управления.

- Изображение на экране остановится, и звук не будет слышен.
- Для продолжения воспроизведения нажмите кнопку ►||.
- Если проигрыватель находится в режиме паузы более 5 минут, он автоматически переходит в режим останова.

2 Покадровое воспроизведение (Шаг)

Во время воспроизведения нажмите кнопку F.ADV/STEP на пульте дистанционного управления, чтобы воспроизводить изображение по одному кадру.

- В режиме покадрового воспроизведения звук не будет слышен.
- Для продолжения нормального воспроизведения нажмите кнопку ►||.



Примечание

- Покадровое воспроизведение возможно только в прямом направлении.

3 Замедленное воспроизведение

Во время воспроизведения нажмите кнопку ►||. Изображение остановится. Затем нажмите кнопку ►► для замедленного воспроизведения с изменяемой скоростью.

- При последовательных нажатиях кнопки скорость воспроизведения увеличивается до 1/8, 1/4 или 1/2 нормальной скорости.
- Во время замедленного воспроизведения звук не будет слышен.

4 Остановка/Возобновление

- Чтобы остановить воспроизведение, нажмите кнопку ■. Для продолжения воспроизведения диска DivX/MPEG4 с того же места нажмите кнопку ►||.



Примечание

- Покадровый просмотр и замедленное воспроизведение работают только в прямом направлении.

5 Увеличение

Во время воспроизведения нажмите кнопку MENU на пульте дистанционного управления, затем с помощью кнопок ▲ или ▼ выберите пункт ФУНКЦ. Нажмите кнопку ОК или ►. Появится меню ФУНКЦИЯ. С помощью кнопок ▲ или ▼ выберите пункт DVD ФУНКЦИЯ, затем нажмите кнопку ОК или ►.

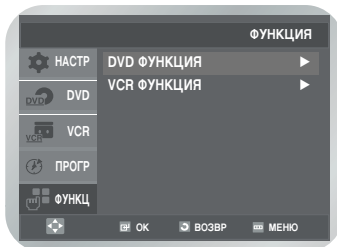

- С помощью кнопок ▲ или ▼ выберите пункт Увеличение, затем нажмите кнопку ОК или ►.

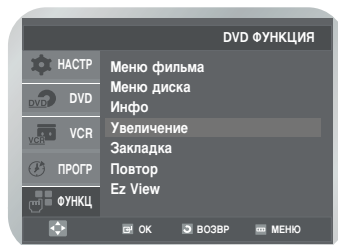

- Нажимая кнопки ▲/▼ или ◀/▶, выберите желаемый участок изображения для увеличения, затем нажмите кнопку ОК. Изображение на экране станет в два раза больше нормального размера.

Автоматическое масштабирование: разрешение CIF(100 Кб/сек)~D1(784 Кб/сек). Если разрешение файла недостаточное, масштабирование происходит автоматически до двукратного. Поэтому Вы можете видеть изображение большего размера.

Технические характеристики

Общие	Требования к электропитанию	АС 110-240 В переменного тока, 50/60 Гц
	Потребляемая мощность	19 Вт
	Масса	3,9 кг
	Габаритные размеры	430 (Ш) мм X 282 мм (Г) X 82 (В) мм
	Рабочая температура окружающей среды	+5°C ~ +40°C
	Другие условия	Рабочее положение горизонтальное. Относительная влажность ниже 75%
Входы	Вход видеосигнала (сзади)	Разъем Euro Scart: 1,0 В п-п (несимметричный), 75 Ом
	Вход аудио сигнала (сзади)	Разъем Euro Scart: -8 дБм, 47 кОм несимметричный
Выходы	ВЧ выход	ДМВ 21-69
	Аудио сигнал (DVD, видеомагнитофон)	Разъем Euro Scart разъемы RCA
	Аудио сигнал (только DVD)	Выход цифрового аудио сигнала (КОАКСИАЛЬНЫЙ),
	Видеосигнал (DVD, видеомагнитофон)	Разъем Euro Scart разъемы RCA
	Видеосигнал (только DVD)	Выход S-Video, компонентный Выход RGB: разъем Euro Scart
Видео-магнитофон	Формат	Видеокассета формата VHS
	Система цветности	PAL, MESECAM, SECAM, NTSC4.43, Воспроизведение сигнала NTSC на телевизоре PAL
	Система настройки звука	V/G, D/K
	Отношение сигнал/шум видеосигнала	Более 43 дБ (запись со стандартной скоростью)
	Разрешение	Более 240 линий (запись со стандартной скоростью)
	Отношение сигнал/шум аудио сигнала	Более 68 дБ (Hi-Fi), 39 дБ (Моно)
	Полоса частот аудио сигнала	20 Гц - 20 кГц (Hi-Fi)
DVD	Типы дисков	DVD, VCD, CD
	Отношение сигнал/шум аудио сигнала	100 дБ
	Динамический диапазон аудио сигнала	95 дБ

Устранение проблем (видеомагнитофон)

Прежде, чем обращаться в сервисный центр компании Samsung, выполните несколько простых проверок, указанных ниже.

Если вы не в состоянии устранить проблему после прочтения вышеуказанных инструкций, запишите на листе бумаги:

- Номер модели и заводской номер, указанные на задней панели вашего Комбо DVD-проигрывателя.
- Гарантийную информацию
- Четкое описание проблемы

Затем обратитесь в ближайший сервисный центр компании SAMSUNG.

Проблема	Объяснение/решение
Нет питания	<ul style="list-style-type: none"> ◆ Проверьте, подсоединена ли сетевая вилка к розетке. ◆ Нажали ли вы кнопку STANDBY/ON (Готовность/Вкл.)?
Вы не можете загрузить видеокассету	<ul style="list-style-type: none"> ◆ Видеокассету можно загрузить, только если ее сторона с окном направлена вверх, а лепесток защиты записи направлен в вашу сторону.
Телевизионная передача не была записана	<ul style="list-style-type: none"> ◆ Проверьте подсоединение антенны к Комбо DVD-проигрывателю. ◆ Правильно ли вы настроили тюнер Комбо DVD-проигрывателя? ◆ Проверьте, цел ли на кассете лепесток защиты записи.
Запись по таймеру не получилась	<ul style="list-style-type: none"> ◆ Нажали ли вы кнопку STANDBY/ON (Готовность/Вкл.) для активизации таймера? ◆ Еще раз проверьте, правильно ли вы запрограммировали времена начала и окончания записи и текущее время. ◆ Если в процессе записи произошел отказ электропитания или прерывание подачи электроэнергии, запись была отменена.
Отсутствует воспроизводимое изображение или оно воспроизводится с искажениями	<ul style="list-style-type: none"> ◆ Проверьте, загрузили ли вы в видеомагнитофон кассету с записью, а не чистую кассету.
Вы не можете смотреть обычные телепередачи	<ul style="list-style-type: none"> ◆ Проверьте выбор источника сигнала TUNER/EXTERNAL (тюнер/ внешний источник сигнала). В качестве источника должен быть выбран TUNER (тюнер). ◆ Проверьте подключение антенны к телевизору и к Комбо DVD-проигрывателю.
Шумовые полосы на изображении во время воспроизведения	<ul style="list-style-type: none"> ◆ Нажмите кнопки точной регулировки трекинга TRK (Δ/∇) для сведения этого эффекта к минимуму.
При нажатии кнопки ▶ во время воспроизведения, на остановленном изображении видны сильные шумовые полосы	<ul style="list-style-type: none"> ◆ В зависимости от состояния ленты, на изображении в режиме "стоп-кадр" могут наблюдаться шумовые полосы. Нажимайте кнопки точной регулировки трекинга TRK (Δ/∇) при замедленном воспроизведении для сведения этого эффекта к минимуму.
Чистка видеоголовок	<ul style="list-style-type: none"> ◆ Если наблюдается плохое качество изображения при воспроизведении нескольких кассет, возможно, требуется почистить видеоголовки. Эта проблема появляется не очень часто, и если она не возникла, вы не должны чистить видеоголовки. При чистке видеоголовок прочтите все инструкции, прилагаемые к кассете для чистки головок. Неправильная чистка головок может привести к их неустранимому повреждению.
Если при настройке Вашего телевизора для работы с Комбо DVD-проигрывателем телевизор не находит изображение или на найденной испытательной таблице видны помехи, это может возникнуть из-за того, что выходной канал Комбо DVD-проигрывателя в Вашем районе входит в конфликт с обычным телевидением. Чтобы избежать такого влияния, Вам необходимо изменить выходной канал Комбо DVD-проигрывателя следующим способом.	<ol style="list-style-type: none"> 1. Отсоедините входной разъем антенного кабеля от разъема, маркированного символом антенны, на задней панели Комбо DVD-проигрывателя. 2. Следуйте инструкциям из раздела "Настройка телевизора для работы с Комбо DVD-проигрывателем" (см. стр. 14). 3. Следуя инструкциям из раздела "Установка канала для выходного сигнала видеомагнитофона" (см. стр. 19), измените номер канала на несколько единиц по отношению к исходной установке (например, с 27 на 28). 4. Подключите входной разъем антенного кабеля к разъему, маркированному символом антенны, на задней панели Комбо DVD-проигрывателя. 5. Перенастройте свой телевизор для работы с Комбо DVD-проигрывателем согласно инструкциям из раздела "Настройка телевизора для работы с Комбо DVD-проигрывателем" (см. стр.14). 6. Если проблема не решена, повторите шаги с 1 по 5, задавая каналы, которые находятся дальше от исходной установки.

Устранение проблем (DVD-проигрыватель)

Проблема	Объяснение/решение	Стр.
Невозможно воспроизвести диск.	<ul style="list-style-type: none"> ◆ Проверьте, правильно ли загружен диск - стороной с этикеткой вверх. ◆ Проверьте региональный код вашего диска DVD. ◆ Этот DVD-проигрыватель не может воспроизводить диски CD-ROM, DVD-ROM и т.п. Загрузите диск DVD или CD. 	P3
Не воспроизводится 5.1-канальный звук	<ul style="list-style-type: none"> ◆ 5.1-канальный звук воспроизводится, только если соблюдены следующие условия: <ol style="list-style-type: none"> 1) Комбо DVD-проигрыватель подключен к соответствующему усилителю. 2) Диск записан в формате 5.1-канального звука. ◆ Проверьте, есть ли на диске, который воспроизводится, маркировка "5.1 ch". ◆ Проверьте правильность подключения и работоспособность своей аудио системы. 	P12 P33-34
На экране появляется значок  .	<ul style="list-style-type: none"> ◆ Функция или операция не может использоваться по следующим причинам: <ol style="list-style-type: none"> 1. Программное обеспечение DVD-проигрывателя ограничивает эту операцию. 2. Программное обеспечение DVD-проигрывателя не поддерживает эту функцию (например, "Пакурс"). 3. Функция не поддерживается в данный момент. 4. Вы затребовали доступ к номеру сюжета, фрагмента, или задали время, которые выходят за диапазон допустимых значений. 	P32-48
Режим воспроизведения отличается от установленного в меню Настройка	<ul style="list-style-type: none"> ◆ Некоторые из выбранных в меню Настройка функций могут не работать надлежащим образом, если на диске не закодирована требующаяся для них информация. 	P32-36
Не изменяется формат изображения	<ul style="list-style-type: none"> ◆ На воспроизводящемся диске записано изображение только в одном формате кадра. 	P34
Отсутствует звуковое сопровождение.	<ul style="list-style-type: none"> ◆ Убедитесь в том, что вы задали правильный режим работы цифрового выхода в меню настройки опций аудио выходов. 	P33
Я забыл пароль.	<ul style="list-style-type: none"> ◆ Нажмите кнопку STANDBY/ON, когда в лотке нет диска. Одновременно нажмите на кнопки  на передней панели и удерживайте в течение 5 секунд. Выключите и включите питание Комбо DVD-проигрывателя, нажав кнопку STANDBY/ON. Теперь режим родительского ключа разблокирован, что показывается на дисплее. Теперь Вы снова можете задать уровень рейтинга и ввести новые цифры пароля. 	P35-36
Другие проблемы	<ul style="list-style-type: none"> ◆ Обратитесь к Содержанию и найдите в нем раздел данной Инструкции для пользователя, в котором может быть объяснение текущей проблемы и еще раз выполните содержащиеся в разделе процедуры. ◆ Если это не помогло устранить проблему, обратитесь в ближайший сервисный центр компании Samsung. 	

Связывайтесь с SAMSUNG по всему миру

Если у вас есть предложения или вопросы по продуктам Samsung, связывайтесь с информационным центром Samsung.

Region	Country	Customer Care Center ☎	Web Site
North America	CANADA	1-800-SAMSUNG (7267864)	www.samsung.com/ca
	MEXICO	01-800-SAMSUNG (7267864)	www.samsung.com/mx
	U.S.A	1-800-SAMSUNG (7267864)	www.samsung.com
Latin America	ARGENTINE	0800-333-3733	www.samsung.com/ar
	BRAZIL	0800-124-421	www.samsung.com/br
	CHILE	800-726-7864(SAMSUNG)	www.samsung.com/cl
	COSTA RICA	0-800-507-7267	www.samsung.com/latin
	ECUADOR	1-800-10-7267	www.samsung.com/latin
	EL SALVADOR	800-6225	www.samsung.com/latin
	GUATEMALA	1-800-299-0013	www.samsung.com/latin
	JAMAICA	1-800-234-7267	www.samsung.com/latin
	PANAMA	800-7267	www.samsung.com/latin
	PUERTO RICO	1-800-682-3180	www.samsung.com/latin
	REP. DOMINICA	1-800-751-2676	www.samsung.com/latin
	TRINIDAD & TOBAGO	1-800-7267-864	www.samsung.com/latin
VENEZUELA	1-800-100-5303	www.samsung.com/latin	
Europe	BELGIUM	02 201 2418	www.samsung.com/be
	CZECH REPUBLIC	844 000 844	www.samsung.com/cz
	DENMARK	38 322 887	www.samsung.com/dk
	FINLAND	09 693 79 554	www.samsung.com/fi
	FRANCE	08 25 08 65 65 (0,15 /Min)	www.samsung.com/fr
	GERMANY	01805 - 121213 (0,12/Min)	www.samsung.de
	HUNGARY	06 40 985 985	www.samsung.com/hu
	ITALIA	199 153 153	www.samsung.com/it
	LUXEMBURG	02 261 03 710	www.samsung.lu
	NETHERLANDS	0900 20 200 88 (0.10/Min)	www.samsung.com/nl
	NORWAY	231 627 22	www.samsung.com/no
	POLAND	0 801 801 881	www.samsung.com/pl
	PORTUGAL	80 8 200 128	www.samsung.com/pt
	SLOVAKIA	0850 123 989	www.samsung.com/sk
	SPAIN	902 10 11 30	www.samsung.com/es
	SWEDEN	08 585 367 87	www.samsung.com/se
	U.K	0870 242 0303	www.samsung.com/uk
CIS	RUSSIA	8-800-200-0400	www.samsung.ru
	UKRAINE	8-800-502-0000	www.samsung.com/ur
Asia Pacific	AUSTRALIA	1300 362 603	www.samsung.com/au
	CHINA	800-810-5858, 010- 6475 1880	www.samsung.com.cn
	HONG KONG	2862 6001	www.samsung.com/hk
	INDIA	3030 8282 1600 1100 11	www.samsung.com/in
	INDONESIA	0800-112-8888	www.samsung.com/id
	JAPAN	0120-327-527	www.samsung.com/jp
	MALAYSIA	1800-88-9999	www.samsung.com/my
	PHILIPPINES	1800-10-SAMSUNG (7267864)	www.samsung.com/ph
	SINGAPORE	1800-SAMSUNG (7267864)	www.samsung.com/sg
THAILAND	1800-29-3232 02-689-3232	www.samsung.com/th	
Middle East & Africa	TAIWAN	0800-329-999	www.samsung.com/tw
	VIETNAM	1 800 588 889	www.samsung.com/vn
	SOUTH AFRICA	0860 7267864 (SAMSUNG)	www.samsung.com/za
	U.A.E	800SAMSUNG (7267864)	www.samsung.com/mea



Связывайтесь с SAMSUNG по всему миру

Если у вас есть предложения или вопросы по продуктам Samsung,

связывайтесь с информационным центром Samsung.

☎ 8-800-200-0400 / www.samsung.ru

Юридический адрес изготовителя: Самсунг Электроникс Ко., Лтд
Самсунг Мэйн Билдинг. 250-2 Га Тэпанг-Ро, Чунг-Гу, Сеул, Корея



AF46

Утилизация изделия

(Отходы электрического и электронного оборудования)



Данное обозначение на изделии или документации указывает на то, что по истечении срока эксплуатации изделие нельзя утилизировать вместе с другими бытовыми отходами. Во избежание потенциально негативного влияния на окружающую среду или здоровье человека вследствие неконтролируемой утилизации отходов, отделите данное изделие от других типов отходов для надлежащей переработки с целью рационального повторного использования материальных ресурсов.

Для получения подробной информации о месте и способе экологически безопасной переработки изделия индивидуальные пользователи должны обратиться к торговому представителю, у которого они приобрели изделие, или в местные органы управления.

Промышленным потребителям необходимо обратиться к поставщику и проверить условия договора купли-продажи. Данное изделие нельзя утилизировать вместе с другими коммерческими отходами.

SAMSUNG

Інструкція користувача _____



DVD-V5600

VHS
PAL SECAM

Правила техніки безпеки

Наступні ілюстрації являють собою застереження.



Стрілка блискавки є знаком застереження, що попереджає Вас про небезпечну напругу всередині продукту.

НЕ ВІДКРИВАЙТЕ DVD-ВІДЕОМАГНІТОФОН. Зверніться до обслуговуючого персоналу.

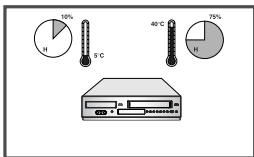

НЕ піддавайте DVD-ВІДЕОМАГНІТОФОН впливу надмірних температурних умов та вище 40(о)и або надмірних умов (нижче 5(и)и та вище 40(и)и) або надмірних умов вологості (менше 10% та більше 75%).

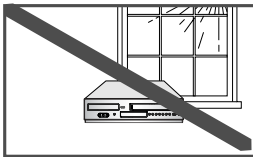

НЕ піддавайте DVD-ВІДЕОМАГНІТОФОН впливу прямих сонячних променів.

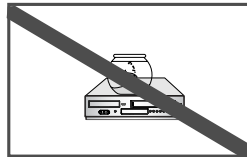

НЕ піддавайте DVD-ВІДЕОМАГНІТОФОН впливу будь-яких рідин

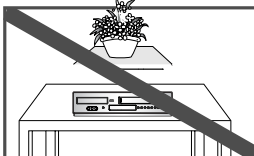

НЕ ставте будь-які предмети на DVD-ВІДЕОМАГНІТОФОН або на пульт дистанційного керування.



Під час грози та/або блискавки відключіть DVD-ВІДЕОМАГНІТОФОН від розетки живлення та антени.

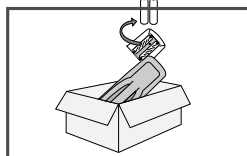

Якщо пульт дистанційного керування не застосовується протягом тривалого періоду, вийміть батарейки та зберігайте їх у прохолодному сухому місці.



ЦЕЙ ПРИЛАД НЕ ПРИЗНАЧЕНИЙ ДЛЯ ЗАСТОСУВАННЯ У ВИРОБНИЧОМУ СЕРЕДОВИЩІ

Ця продукція включає технологію охорони авторських прав, захищену формулами винаходу певних патентів США та іншими правами на інтелектуальну власність, якими володіє Macrovision Corporation та інші власники прав. Застосування цієї технології охорони авторських прав має бути авторизоване Macrovision Corporation, і вона призначена лише для застосування для домашнього та іншого обмеженого перегляду, за винятком випадків, коли інше було авторизовано Macrovision Corporation.

Інженерний аналіз або демонтаж заборонений.









Тип диску та характеристики

DVD-плеєр здатен відтворювати наступні типи дисків з відповідними логотипами

Типи диску (логотипи)	Типи запису	Розмір диску	Максимальний час відтворення	Характеристики
	Аудіо+відео	12 см	Однобічний 240 хв. Двобічний 480 хв.	- DVD містить чудовий звук та відео завдяки системі Dolby Digital, DTS MPEG-2. - можна легко обирати різні екранні та аудіофункції через меню на екрані.
		8 см	Однобічний 80 хв. Двобічний 160 хв.	
	Аудіо	12 см	74 хв.	- CD записується як цифровий сигнал із кращою аудіоякістю, меншим спотворенням та меншим погіршенням аудіо якості з часом.
		8 см	20 хв.	
	Аудіо+відео	12 см	74 хв.	- Відео із звуком CD, якістю VHS та технологією стиснення MPEG-1
		8 см	20 хв.	

- Не програвайте CD-ROM, CD-I та DVD-ROM у цьому плеєрі! (CDG програвать лише аудіо, а не графіку).
- Він може не відтворювати CD-R, CD-RW та DVD-R, -RW, DVD+R, +RW у всіх випадках завдяки типу диску або умовам запису.
- Записаний диск може не програтись, оскільки відтворення залежить від швидкості запису.
- Не вмикайте плеєр з двома дисками, вставленими одночасно.

Маркування дисків

	Номер регіону програвання
	Система кольору PAL у Європі, Австралії, Новій Зеландії тощо.
	Система радіомовлення NTSC у США, Канаді, Кореї, Японії тощо.
	Диск Dolby Digital
	Стереодиск
	Цифровий аудіодиск
	Диск DTS
	Диск містить програмне забезпечення DivX

Номер регіону програвання

Як DVD-плеєр, так і диски кодується за регіоном. Ці регіональні коди повинні відповідати за порядком для диску, що має програтись. Якщо коди не відповідають один одному, диск не буде відтворюватись.

Номер регіону для цього плеєра зазначений на задній панелі плеєра.

Зміст

◆ Початок роботи

Правила техніки безпеки	2
Тип диску та характеристики	3
Вигляди	6
Вигляд DVD-відеомагнітофона спереду	6
Вигляд DVD-відеомагнітофона ззаду	6
Індикатори дисплею	6
Допоміжні пристрої	7
Вставлення батарейок у пульт дистанційного керування	7
Огляд пульта дистанційного керування	7

◆ Зв'язки

Підключення DVD-відеомагнітофона до телевізора із застосуванням літцендрату (кабелю RF)	9
Підключення DVD-відеомагнітофона до телевізора із застосуванням кабелю SCART	9
Підключення DVD-відеомагнітофона до супутникового приймача або іншого обладнання	10
Підключення DVD-відеомагнітофона до телевізора із застосуванням S-відео-кабелю. (тільки DVD)	10
Підключення DVD-відеомагнітофона до телевізора із застосуванням компонентного відео-кабелю (тільки DVD)	11
Зв'язки з аудіо/відео-приймачем	12
Підключення DVD-відеомагнітофона до телевізора із застосуванням аудіо/відео- кабелю	12
Копіювання з DVD-диска на відеомагнітофон	12
Вмикання до мережі та автоматична настройка	13

◆ Установки

Настройка Вашого телевізора для DVD відеомагнітофона	14
Встановлення дати та часу	14
Встановлення мови меню	15
Автоматичне попереднє встановлення каналів	15
Попереднє встановлення каналів вручну	16
Видалення попередньо встановленого каналу	18
Зміна попередньо встановленої таблиці каналів	18

Вибір режиму звуку з вихідними радіосигналами (B/G-D/K)	19
Встановлення вихідного каналу відеомагнітофона	19

◆ Функції відеомагнітофона

Вибір режиму кольору	20
“Розумний контроль зображення”	20
ВИБІР ОСНОВНОГО КОЛЬОРУ	21
Автоматичне вимкнення живлення	21
Повідомлення на екрані	22
Вибір типу касети	22
Повтор відтворення	22
Використовуючи час запису касети	23
Захист записаної касети	23
Запис програми негайно	23
Запис програми із автоматичною зупинкою	24
Запис з іншого відеомагнітофона або відеокамери	24
Застосування функції “Монтаж в режимі продовження”	25
Застосування властивості “Програмування таймера”	25
Перевірка попередньо встановленого запису	26
Скасування попередньо встановленого запису	27

◆ Відтворення

Відтворення касети	28
Регулювання вирівнювання зображення вручну	28
від юч г	28
Уповільнене відтворення касети	28
Відтворення відеосерії кадр за кадром	28
Відтворення відеосерії при різних швидкостях	29
Пошук конкретної відеосерії	29
Застосування лічильника магнітофонної стрічки	31

◆ Функції DVD

Настройка характеристик мови	32
Настройка варіантів аудіо	33
Настройка варіантів дисплею	34
Настройка батьківського контролю	35
Реєстрація DivX(R)	37
Оновлення вбудованих програм	37
Особливі властивості відтворення	39
Застосування функції дисплею	40
Регулювання форматного співвідношення (EZ View)	41
Вибір мови субтитрів	42
Вибір аудіомови	42
Зміна кута нахилу камери	43
Зміна масштабу	43
Мітки	44
Повторити розділ / заголовок	44
Повтор від А до В	45
Відтворення MP3 / WMA	46
Запрограмоване та довільне відтворення (CD/MP3/WMA)	47
Відтворення компакт-диску з зображеннями	
Відтворення DivX/MPEG4	49
Особливі властивості відтворення DivX/MPEG4	50

◆ Посилання

Технічні специфікації	51
Інструкція з виявлення несправностей (відеомагнітофон)	52
Інструкція з виявлення несправностей (DVD)	53

Вигляди

Вигляд DVD-відеомагнітофона спереду

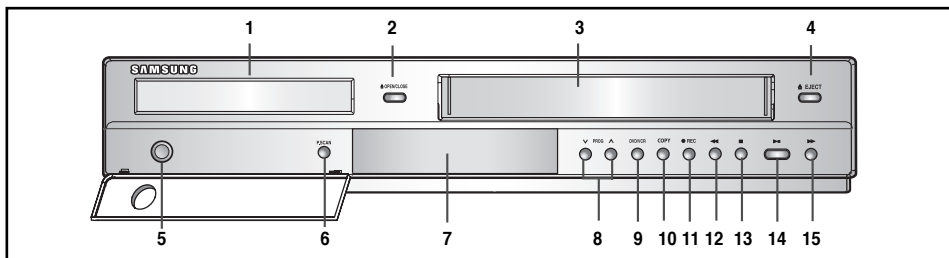

- | | |
|--|--|
| 1. ПЛАТА DVD | 10. КНОПКА “КОПИЮВАННЯ” |
| 2. КНОПКА “ВІДКРИТИ/ЗАКРИТИ” | 11. КНОПКА “ЗАПИС” |
| 3. ВІДДІЛЕННЯ ДЛЯ ВІДЕОКАСЕТ | 12. КНОПКА “ПЕРЕМОТУВАННЯ/ПРОПУСК ПОПЕРЕДНЬОГО” |
| 4. КНОПКА “ВИЙМАННЯ” | 13. КНОПКА “СТОП” |
| 5. КНОПКА “ОЧІКУВАННЯ/УВІМКНЕНО” | 14. КНОПКА “ВІДТВОРЕННЯ/ЗУПИНКА” |
| 6. КНОПКА РЕЖИМУ ПОСЛІДОВНОЇ РОЗГОРТКИ | 15. КНОПКА “ШВИДКЕ ПЕРЕМОТУВАННЯ/ПРОПУСК НАСТУПНОГО” |
| 7. ДИСПЛЕЙ ПЕРЕДНЬОЇ ПАНЕЛІ | |
| 8. КНОПКА ВИБОРУ ПРОГРАМИ | |
| 9. КНОПКА ВИБОРУ “DVD/ВІДЕОМАГНІТОФОН” | |

Вигляд DVD-відеомагнітофона ззаду

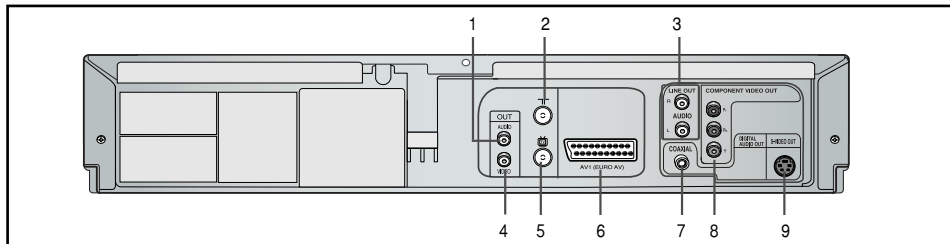

- | | |
|--|--|
| 1. ВИХІДНІ ГНІЗДА “АУДІО” | 7. ГНІЗДО ВИХОДУ ЦИФРОВОГО АУДІО (КОАКСІАЛЬНЕ) |
| 2. РОЗ’ЄМ ВХОДУ АНТЕНИ | 8. ВИХІДНІ ГНІЗДА КОМПОНЕНТНОГО ВІДЕО |
| 3. ВИХІДНІ ГНІЗДА “АУДІО L/R” (ЛИШЕ DVD) | 9. ВИХІДНЕ ГНІЗДО S-ВІДЕО |
| 4. ВИХІДНЕ ГНІЗДО ВІДЕО | |
| 5. РОЗ’ЄМ ВИВОДУ НА ТЕЛЕВІЗОР | |
| 6. ГНІЗДО AV1 (ЄВРО- АУДІО/ВІДЕО) ВХОДУ/ВИХОДУ SCART (EURO-21) | |

Індикатори дисплею

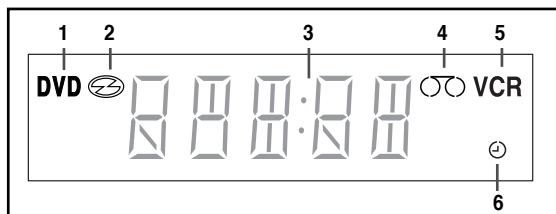

- | |
|---|
| 1. Плата DVD активна. |
| 2. Диск завантажено. |
| 3. На дисплеї відображено час, розташування лічильника магнітофонної стрічки, стан панелі у даний момент. |
| 4. Вставлена стрічка VHS. |
| 5. Плата відеомагнітофона активна. |
| 6. Запрограмований або відбувається запис за таймером. |

Допоміжні пристрої

Переконайтесь у тому, що наступне обладнання підтримується вашим DVD-програвачем.



Вставлення батарейок у пульт дистанційного керування

Ви повинні вставити або замінити батарейки у пульті дистанційного керування, коли Ви:

- Купуєте DVD-відеомагнітофон
- Усвідомлюєте, що пульт дистанційного керування більше не працює нормально.

- 1** Для того, щоб відкрити відділення з батарейками, посуньте панель у напрямку стрілки та підніміть її.

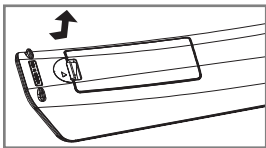

- 2** Вставте дві батарейки AAA, RO3 або аналогічні їм, уважно дотримуючись полярностей:
 - + на батарейці із + на пульті дистанційного керування
 - - на батарейці із - на пульті дистанційного керування
- Не змішуйте батареї різних типів (наприклад, марганцеві і лужні (Alkaline)).

- 3** Поверніть кришку на місце, приклавши її до основи пульта та проштовхнувши її назад на місце.

Огляд пульта дистанційного керування

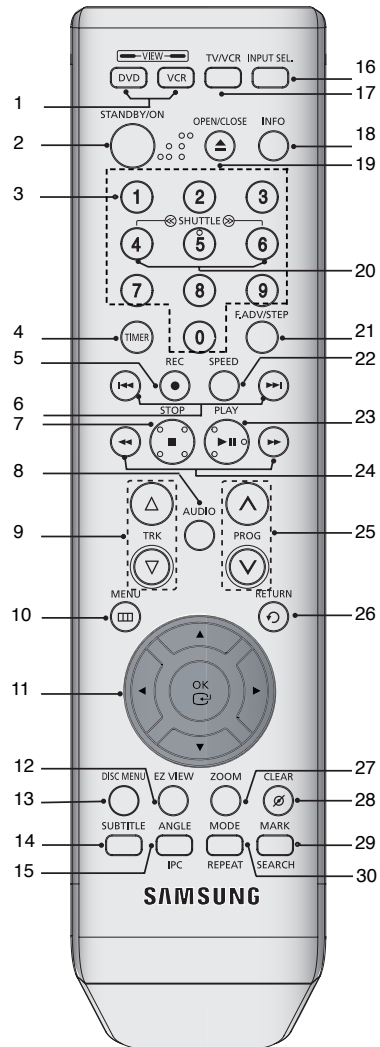

1. **DVD VCR**
Застосовується, щоб керувати DVD.VCR
2. **ОЧІКУВАННЯ/УВІМКНЕНО**
Застосовується, щоб вмикати та вимикати живлення
3. **Кнопки номерів**
4. **ТАЙМЕР**
Застосовується для активації запису програми за таймером.
5. **ЗАПИС (●)**
Застосовується, щоб робити запис на касеті.
6. **ПРОПУСК (|◀◀ / ▶▶|)**
Застосовується, щоб пропустити назву, частину або доріжку.
7. **СТОП (■)**
Застосовується для зупинки під час відтворення.
8. **АУДІО**
Застосовується, щоб отримати доступ до різних аудіофункцій.
9. **TRK ▲ / ▼**
Застосовується, щоб регулювати вирівнювання зображення вручну, щоб отримати найкраще з можливих зображення під час відтворення.
10. **МЕНЮ**
Застосовується, щоб відображати екранне меню.
11. **OK ◀ / ▶, ▲ / ▼**
Застосовується для контролю курсору на екранному меню та підтвердження Вашого вибору.
12. **EZ VIEW**
Застосовується для регулювання форматного співвідношення на диску.
13. **МЕНЮ ДИСКУ**
Застосовується, щоб відображати меню диску.
14. **СУБТИТР**
Застосовується, щоб змінити мову субтитрів DVD.
15. **КУТ**
Застосовується, щоб отримати доступ до різних кутів нахилу камери на DVD.
РКЗ ("Розумний контроль зображення")
Застосовується, щоб регулювати різкість зображення.
16. **ВИБІР ВХОДУ**
Застосовується, щоб обирати зовнішній вхідний сигнал.
17. **ТЕЛЕВІЗОР/ВІДЕОМАГНІТОФОН**
Застосовується, щоб керувати TV/VCR.
18. **ІНФО**
Застосовується, щоб відображати поточну установку або стан диску.
19. **ВІДКРИТИ/ЗАКРИТИ**
Застосовується, щоб відкривати та закривати піддон для диску та відеокасети.
20. **КОЛИВАННЯ ШВИДКОСТІ**
Застосовується, щоб відтворювати епізод при різних швидкостях.
21. **F.ADV/STEP**
Застосовується для проходження епізоду кадр за кадром.
УЛЮБЛЕНІ
22. **ШВИДКІСТЬ**
Застосовується, щоб обрати швидкість запису.
23. **ВІДТВОРЕННЯ/ПАУЗА (▶||)**
Застосовується для програвання або припинення під час відтворення.
24. **ПОШУК (◀◀ / ▶▶)**
Застосовується для пошуку на диску в прямому або зворотному напрямку.
25. **ПРОГРАМА ▲ / ▼**
Застосовується, щоб обирати телевізійну програму.
Застосовується, щоб регулювати вирівнювання зображення вручну, щоб отримати найкраще з можливих зображення під час відтворення.
26. **ПОВЕРНЕННЯ**
Застосовується для повернення до попереднього меню.
27. **ZOOM**
Використовується для збільшення зображення.
28. **ОЧИСТИТИ**
Застосовується, щоб видалити попередньо встановлений телеканал.
Застосовується, щоб скасувати попередньо встановлений запис.
Застосовується, щоб скасувати попередньо встановлену мітку.
Застосовується, щоб встановити лічильник магнітофонної стрічки на нуль.
Застосовується, щоб поновити нормальне відтворення під час повторного відтворення.
29. **МІТКА**
Застосовується, щоб відмічати позицію під час відтворення диску.
ПОШУК
Застосовується для пошуку конкретного епізоду.
30. **РЕЖИМ**
Застосовується, щоб обирати запрограмоване або довільне відтворення.
ПОВТОР
Застосовується, щоб дозволити повторно програти назву, частину, доріжку, диск або A-B.

ЗВ'ЯЗКИ

Підключення DVD-відеомагнітофона до телевізора із застосуванням літцендрату (кабелю RF)



Щоб отримувати телевізійні програми, повинен отримуватись сигнал з одного з наступних джерел:

- зовнішня антена
- кімнатна антена
- мережа кабельного телебачення
- супутниковий приймач



Примітка

- Перед підключенням кабелів упевніться, що і телевізор, і DVD-відеомагнітофон вимкнені.

- 1 Витягніть вхідний кабель антени або мережі з телевізора.
- 2 Під'єднайте цей кабель до коаксіального гнізда на 75W, позначеного , на задній панелі Вашого DVD-відеомагнітофона.
- 3 Вставте літцендрат, що додається, у гніздо  Вашого DVD-відеомагнітофона.
- 4 Вставте інший кінець літцендрату у роз'єм, що раніше застосовувався у телевізорі для антени.

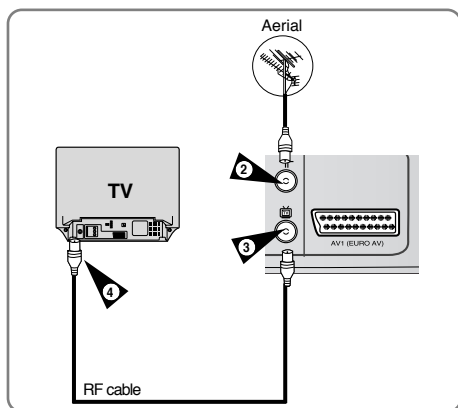

Підключення DVD-відеомагнітофона до телевізора із застосуванням кабелю SCART

Ви можете підключити Ваш DVD-відеомагнітофон до телевізора із застосуванням кабелю SCART, якщо у телевізора є відповідний вхід. Таким чином Ви:

- Отримаєте звук та зображення кращої якості
- Спростите процедуру настройки Вашого DVD-відеомагнітофона.



Примічання

- Незалежно від обраного типу з'єднання, Ви завжди повинні підключати літцендрат, що додається. В іншому разі при вимкненому DVD-відеомагнітофоні на екрані не буде видно зображення.
- Перед підключенням кабелів упевніться, що і телевізор, і DVD-відеомагнітофон вимкнені.
- Під час ввімкнення Комбо DVD-Програвача, під'єданого до телевізора за допомогою роз'єму SCART, телевізор автоматично переключиться в режим прийому зовнішнього вхідного сигналу з роз'єму SCART.

- 1 Підключіть антенний кабель.
- 2 З'єднайте один кінець кабелю SCART із гніздом AV1 (сво-р-аудіо/відео) на задній панелі DVD-відеомагнітофона.
- 3 Вставте інший кінець у відповідний роз'єм телевізора.

Підключення кабелю аудіовиходу

Ви можете підключити Ваш DVD-відеомагнітофон до системи Hi-Fi (високої якості відтворення звуку).

Приклад: Ви бажаєте скористатись перевагами якості Вашої стереосистеми Hi-Fi при перегляді запису на диску.

- 4 Вставте кабель аудіовиходу у аудіороз'єми на задній панелі Вашого DVD-відеомагнітофона.
- 5 Вставте інший кінець аудіокабелю у відповідні вхідні роз'єми на Вашій стереосистемі Hi-Fi.

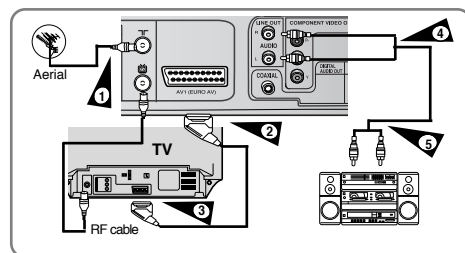

Підключення DVD-відеомагнітофона до супутникового приймача або іншого обладнання

Ви можете підключити Ваш DVD-відеомагнітофон до супутникового приймача або іншого DVD-відеомагнітофона із застосуванням кабелю SCART, якщо на обраному обладнанні є відповідні виходи. Нижченаведені ілюстрації дадуть декілька прикладів можливостей з'єднання.

1 AV1 (євро- аудіо/відео): за допомогою 21-штиркового кабелю SCART

Вставте кабель SCART із супутниковим приймачем або іншим обладнанням у гніздо AV1 (євро-аудіо/відео) на задній панелі DVD-відеомагнітофона.

Після цього підключення оберіть джерело, натиснувши кнопку **ВИБІР ВВОДУ** для джерел вводу AV1.

2 За допомогою літцендрату

Після цього підключення Ви повинні попередньо встановити канал, отриманий через супутниковий селектор. Канал виходу RF супутникового приймача має бути настроєний не на канал 36, який застосовується DVD-відеомагнітофоном, наприклад, перенастроєний на канал 33.

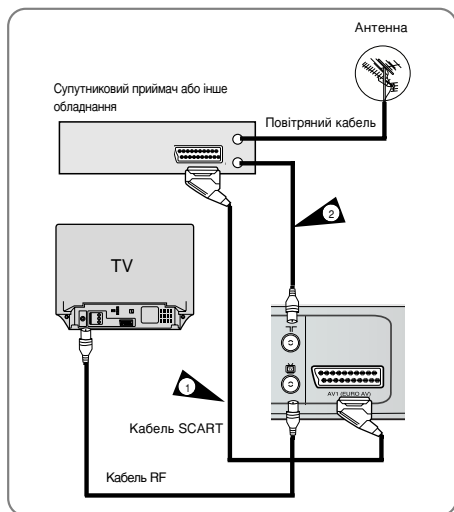

Підключення DVD-відеомагнітофона до телевізора із застосуванням S-відео-кабелю (тільки DVD)

Ви будете насолоджуватись зображеннями високої якості. S-відео розподіляє елементи зображення на чорно-білі (Y) та кольорові (C) сигнали, щоб представити чіткіші зображення, ніж у звичайному режимі вхідного відеосигналу.

1 Підключіть один кінець S-відео-кабелю до вхідного гнізда **S-ВІДЕО** на задній панелі DVD-відеомагнітофона.

2 Вставте інший кінець S-відео-кабелю у відповідний вхідний роз'єм телевізора.

3 Підключіть один кінець кабелю АУДІОВИХІД, що додається, до вихідних гнізд АУДІО на задній панелі DVD-відеомагнітофона.

- Враховуйте кольорове маркування правого та лівого каналів.

4 Вставте інший кінець відео-кабелів у відповідні вхідні роз'єми телевізора.

■ Застосовуйте метод S-відео-зв'язку лише для DVD.

Примітка

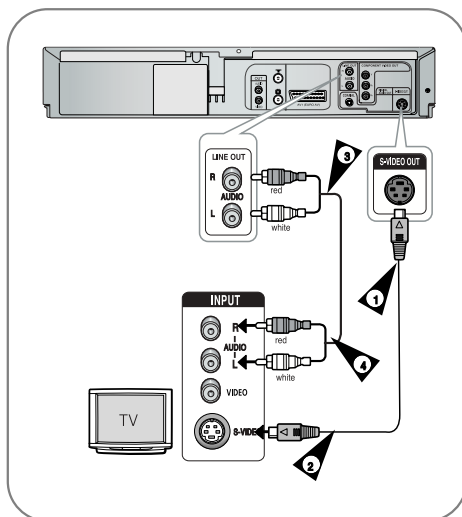

Підключення DVD-відеомагнітофона до телевізора із застосуванням компонентного відео-кабелю (тільки DVD)

Ваш телевізор повинен підтримувати вхід прогресивної розгортки, щоб дати Ваш змогу переглядати компонентний відео-вихід. Ви насолоджуватиметесь високоякісними зображеннями з точним відтворенням кольорів. Компонентне відео розподіляє елементи зображення на чорно-білі (Y), сині (Pb) та червоні (Pr) сигнали, щоб представити найбільш чіткіші та чисті зображення.

1 Підключіть компонентні відео-кабелі до гнізд **ВИХОДУ КОМПОНЕНТНОГО ВІДЕО** на задній панелі DVD-відеомагнітофона та гнізд **ВХОДУ КОМПОНЕНТНОГО ВІДЕО** на задній панелі телевізора.

2 Підключіть аудіокабелі до гнізд **АУДИОВИВODУ** на задній панелі DVD-відеомагнітофона та гнізд **АУДИОВХОДУ** на задній панелі телевізора.

- Врахуйте кольорове маркування правого та лівого каналів.



Ермітка

- В режимі черезрядкової розгортки сигнал на компонентний вихід не подається.

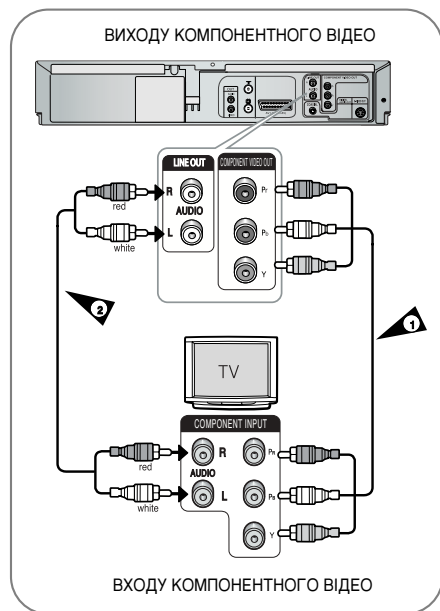

■ Прогресивна розгортка

Перед застосуванням функції прогресивної розгортки Ви повинні підключити плейер до компоненту (-тів).

Якщо підключений телевізор підтримує прогресивну розгортку, натисніть кнопку **"P.SCAN"** (прогресивна розгортка) на передній панелі у режимі припинення.

- На екрані виникне повідомлення "Нажмите OK для подтверждения режима прогрессивной развертки. Или нажмите ВОЗВР". Якщо ви бажаєте перейти до режиму прогресивної розгортки, оберіть ОК. Перед зміною режиму упевніться, що диск повністю зупинився.

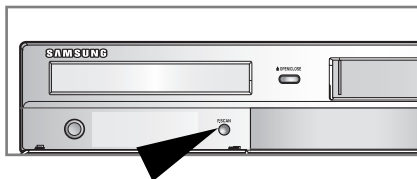

- Щоб скасувати режим прогресивної розгортки, натисніть кнопку **"P.SCAN"** у режимі припинення.



Ермітка

- Якщо у Вашого телевізора відсутній режим прогресивної розгортки, на екрані не буде сигналу. Якщо Ви натиснете кнопку **"P.SCAN"**, його буде змінено на режим почергової розгортки.
- Прочитайте інструкцію користувача для Вашого телевізора, щоб дізнатись, чи підтримує Ваш телевізор прогресивну розгортку. Якщо прогресивна розгортка підтримується, слідуйте інструкціям користувача телевізора, що стосуються установок прогресивної розгортки у системі меню телевізора.
- Залежно від Вашого телевізора метод підключення може відрізнитись від проілюстрованого вище.
- Що таке "прогресивна розгортка"? Прогресивна розгортка має вдвічі більше ліній сканування, ніж метод виводу почергової розгортки. Метод прогресивної розгортки може забезпечити кращі і більш чіткіші зображення.
- Упевніться, що з'єднання, позначені кольором, збігаються. Тобто компонентні вихідні гнізда Вашого DVD-відеомагнітофона Y, P та Pr повинні бути під'єднані точно до відповідних компонентних входних гнізд на Вашому телевізорі. В іншому разі зображення на екрані телевізора будуть червоними або синіми.
- NTSC DVD диск не підтримується.

Зв'язки з аудіо/відео - приймачем

Щоб повністю скористатись перевагами досвідку кінотеатру, які пропонує DVD, Ви можете забажати підключити Ваш DVD-відеомагнітофон до повної системи звукового оточення, що включає аудіо/відео - приймач і шість динаміків звукового оточення. Якщо Ваш аудіо/відео - приймач обладнано декодером Dolby Surround, у Вас є варіант обійти вбудований декодер Dolby Surround DVD-відеомагнітофона. Застосуйте зв'язок через цифровий аудіовихід, наведений нижче.

- 1 Підключіть цифровий коаксіальний аудіокабель від гнізд цифрового аудіовиходу на панелі DVD-відеомагнітофона до їх відповідних гнізд цифрового аудіовиходу на Вашому аудіо/відео - приймачі.

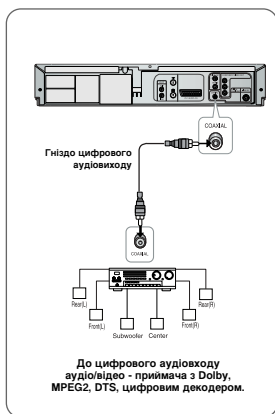

Підключення DVD-відеомагнітофона до телевізора із застосуванням аудіо/відео- кабелю

Ви можете підключити Ваш DVD-відеомагнітофон до телевізора із застосуванням аудіо/відео- кабелю, якщо у телевізора є відповідний вхід.

- 1 Підключіть один кінець відео-кабелю до вхідного гнізда **ВІДЕО** на задній панелі DVD-відеомагнітофона.
- 2 Вставте інший кінець відео-кабелю у відповідний вхідний роз'єм телевізора.
- 3 Підключіть один кінець аудіокабелю, що додається, до вихідних гнізд **АУДІО** на задній панелі DVD-відеомагнітофона.
 - Врахуйте кольорове маркування правого та лівого каналів.

- 4 Вставте інший кінець відео-кабелів у відповідні вхідні роз'єми телевізора.

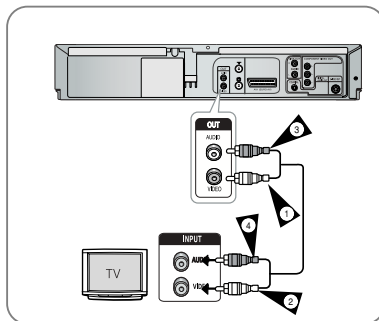

Копіювання з DVD- диска на відеомагнітофон

DVD- відеомагнітофон дозволяє Вам копіювати зміст DVD- диска на відеоплівку стандарту VHS шляхом натискання кнопки **COPY** (КОПІЮВАННЯ).

- Якщо DVD- диск, який Ви намагаєтесь скопіювати, захищений від копіювання з нього, Ви не зможете скопіювати диск. Не дозволяється копіювати DVD- диски, закодовані під маркою Macrovision®.

- 1 Вставте диск, який Ви хочете скопіювати, у відсік для DVD- дисків і закрийте відсік.
- 2 Вставте чисту відеокасету стандарту VHS у відеомагнітофон.
- 3 Натисніть кнопку **COPY** (КОПІЮВАННЯ) на передній панелі DVD- відеомагнітофона.
 - DVD- диск почне відтворюватись в режимі програвання і відеомагнітофон увімкнеться в режим запису.
 - Якщо з'являється меню DVD- диска, Вам може знадобитись вручну натиснути кнопку **ПРОГРАВАННЯ** для початку копіювання.

- 4 Коли програвання DVD- диска закінчиться, натисніть кнопку **VCR** на пульті дистанційного керування, а потім натисніть кнопку **STOP** (СТОП) для завершення копіювання.
 - Ви повинні зупинити процес копіювання вручну, якщо DVD- фільм закінчується, або ж DVD- диск може почати повторно програватись і записуватись знову і знову.



Вмикання до мережі та автоматична настройка

Ваш DVD-відеомагнітофон здійснить власну автоматичну настройку, коли його вперше буде підключено до мережі. Телевізійні канали будуть збережені у пам'яті. Цей процес займає декілька хвилин. Після цього Ваш DVD-відеомагнітофон буде готовим до використання.

- 1 Підключіть літцендрат, як вказано на с. 9 (Підключення DVD-відеомагнітофона до телевізора із застосуванням літцендрату).
- 2 Підключіть DVD-відеомагнітофон до мережі.
 - На дисплеї передньої панелі мигтінтиме "AUTO"



- 3 На екрані з'явиться меню встановлення мови. Натискаючи кнопку ▲ або ▼, пересуньте відбірну смугу, щоб обрати бажану мову, а потім натисніть кнопку "OK".

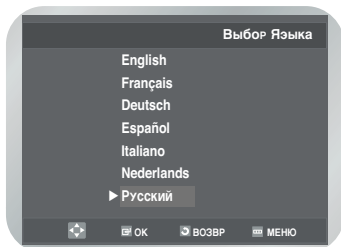

- 4 На екрані з'явиться меню **Выбор Сист..** Натисніть кнопки ▲/▼ щоб обрати Вашу країну, а потім натисніть кнопку "OK".

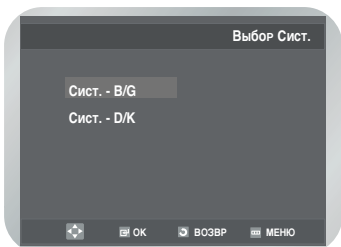

- 5 Почніть автоматичний пошук. Кількість каналів, які автоматично зберігаються DVD-відеомагнітофоном, залежить від кількості каналів, які він знайшов.

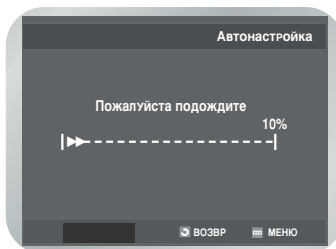

- 6 Перевірте дату і час.

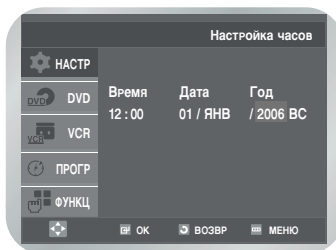

Зверніться до опції "Встановлення дати та часу" для зміни дати та часу. (Див. сторінку 14).



Примітка

- Тепер Ви повинні лише увімкнути DVD-відеомагнітофон, і він готовий до використання.
- Функція "Вмикання до мережі та автоматична настройка" вже зафіксована. Якщо Ви бажаєте змінити цю зафіксовану функцію, Ви можете це зробити (зверніться до "Настройки каналів вручну", с. 16).

УСТАНОВКИ

Настройка Вашого телевізора для DVD-відеомагнітофона

Щоб переглядати зображення з Вашого DVD-відеомагнітофона, коли застосовується кабель, телевізор має бути налаштованим на режим аудіо/відео (AV).

- 1 Увімкніть телевізор.
- 2 Увімкніть DVD-відеомагнітофон, натиснувши **⏻/I STANDBY/ON** (ОЧІКУВАННЯ/УВІМКНЕНО) на передній панелі DVD-відеомагнітофона або **STANDBY/ON** (ОЧІКУВАННЯ/УВІМКНЕНО) на пульті дистанційного керування.
- 3 Оберіть позицію програми на телевізорі, яка буде зарезервована для використання з Вашим DVD-відеомагнітофоном.
- 4 Вставте у DVD-відеомагнітофон відеокасету. Перевірте, що DVD-відеомагнітофон почав зчитувати касету; якщо ні, натисніть кнопку **▶▶**.
- 5 Почніть пошук на Вашому телевізорі або налаштруйте телевізор на канал УВЧ 36.
- 6 Проводьте точну настрійку телевізора, поки не отримаєте чітке зображення та звук.
- 7 Коли зображення та звук стануть абсолютно чіткими, збережіть цей канал на бажаній позиції програми телевізора. Ця програма тепер зарезервована для використання з Вашим DVD-відеомагнітофоном.

Встановлення дати та часу

Ваш DVD-відеомагнітофон містить годинник на 24 години та календар, що застосовується для:

- Автоматичного припинення запису програми
- Попередньої настрійки Вашого DVD-відеомагнітофона на автоматичний запис програми

Ви повинні встановити дату та час, коли:

- Ви купуєте DVD-відеомагнітофон
- Не забувайте переставляти час, коли Ви переводите годинник з зимового часу та літній та навпаки.

- 1 Натисніть кнопку **"MENU"**, а потім натисніть кнопку **"OK"** або **▶**.

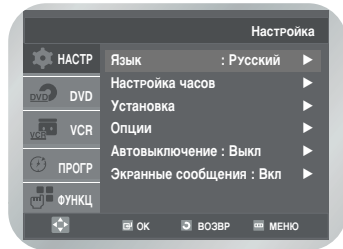

- 2 Натисніть кнопку **▲** або **▼**, щоб обрати **"Настройка часов"**, а потім натисніть кнопку **"OK"** або **▶**. На екрані з'явиться меню **"Настройка часов"**.
- 3 Натисніть кнопку **◀** або **▶**, щоб обрати години, хвилини, день, місяць та рік. Обраний варіант буде підсвічено. Натисніть кнопку **▲** або **▼**, щоб встановити їх. День тижня відображається на екрані автоматично. Натисніть кнопку **"OK"**.

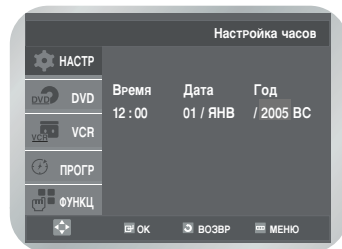

- Ви можете утримувати кнопку **▲** або **▼**, щоб швидше прокручувати показники.
- Натисніть кнопку **"MENU"**, щоб вийти з меню.

Встановлення мови меню

- 1 Натисніть кнопку "MENU", а потім натисніть кнопку "OK" або ►.

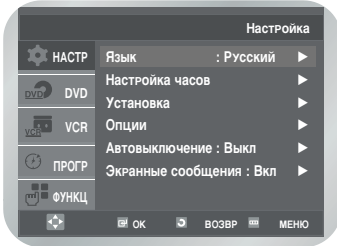

- 2 Знову натисніть кнопку "OK" або ►.
На екрані з'явиться меню "Выбор Языка"

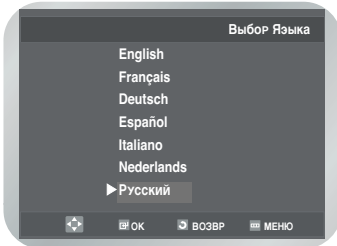

- 3 Натисніть кнопку ▲ або ▼, щоб обрати бажану мову, а потім натисніть кнопку "OK" або ►.
 - Натисніть кнопку "MENU", щоб вийти з меню.

Автоматичне попереднє встановлення каналів

Немає необхідності попередньо встановлювати канали, якщо Ви вже встановили їх автоматично (зверніться до "Вмикання до мережі та автоматична настройка" на с. 13). Ваш DVD-відеомагнітофон містить вбудований приймач, здатний приймати телебачення. Ви повинні встановити канали, що приймаються за допомогою приймача. Це можна зробити через:

- "Вмикання до мережі та автоматична настройка" (зверніться до с. 13)
- Автоматично
- Вручну (зверніться до с. 16)

Ви можете зберегти до 80 каналів.

- 1 Натисніть кнопку "MENU", а потім натисніть кнопку "OK" або ►.

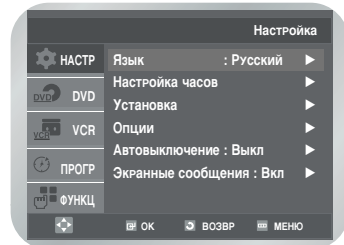

- 2 Натисніть кнопку ▲ або ▼ щоб обрати "Установка", а потім натисніть кнопку "OK" або ►. На екрані з'явиться меню "Установка".

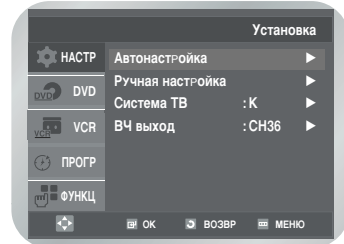

- 3 На екрані з'явиться меню **Выбор Сист..**. Натискайте кнопки ▲ або ▼ щоб обрати Вашу країну.

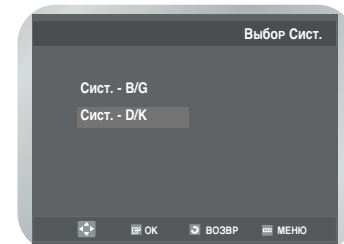

- 4 Натисніть кнопку ▲ або ▼, щоб обрати "Автонастройка".
Натисніть кнопку "OK".
На екрані відображається повідомлення, яке наголошує, що будь-які канали, вже встановлені на Вашому DVD-відеомагнітофоні, будуть видалені.

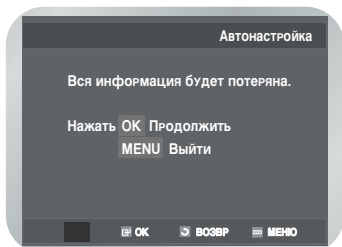

- 5 Натисніть кнопку "OK", щоб почати автоматичний пошук.
На екрані з'явиться повідомлення "Пожалуйста подождите".

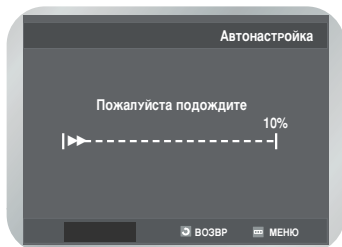

- Перший канал частот сканується і запам'ятовується, потім DVD-відеомагнітофон шукає другу станцію, і так далі. Коли автоматичну процедуру сканування завершено, DVD-відеомагнітофон автоматично переходить до програми 1.
- Якщо Ви бажаєте скасувати автоматичне сканування до завершення, натисніть кнопку "MENU".



Примітка

- Кількість каналів, що автоматично зберігаються DVD-відеомагнітофоном, залежить від кількості знайдених ним каналів.
- По закінченні процедури автоматичного пошуку може виявитись, що деякі канали було збережено більше ніж один раз; оберіть канали, що приймаються найкраще, та видаліть ті, які більше не потрібні (зверніться до с. 18).

Попереднє встановлення каналів вручну

Вам немає потреби встановлювати канали вручну, якщо Ви вже встановили їх автоматично.

- 1 Натисніть кнопку "MENU", а потім натисніть кнопку "OK" або ►.

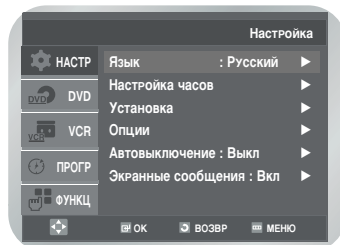

- 2 Натисніть кнопку ▲ або ▼, щоб обрати "Установка", а потім натисніть кнопку "OK" або ►. На екрані з'явиться меню "Установка".

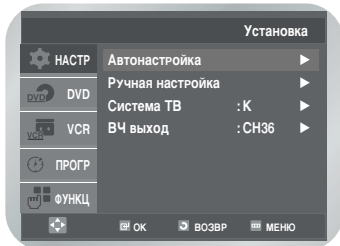

- 3 Натисніть кнопку ▲ або ▼, щоб обрати "Ручная настройка", а потім натисніть кнопку "OK" або ►.
На екрані з'явиться меню "ТАБЛИЦА ТВ СТАНЦИЙ".

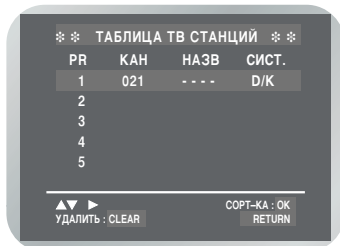

- 4 Натисніть кнопку ▲ або ▼, щоб обрати бажаний номер програми.
Натисніть кнопку ►, щоб встановити канал.
На екрані з'явиться меню "РУЧНАЯ НАСТРОЙКА".

- 5 Виберіть пункт меню **СИСТ.** за допомогою кнопок ▲ або ▼. Виберіть потрібну систему, натискаючи кнопки ◀ або ▶. Виберіть пункт меню **КАН** за допомогою кнопок ▲ або ▼.

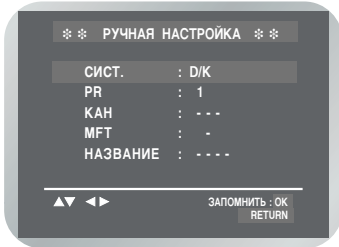

- 6 Натисніть кнопку ▲ або ▼, щоб обрати **"КАН"**, а потім натисніть кнопку ◀ або ▶, щоб почати пошук каналів. Сканується смуга частот, і перший знайдений канал відображається на екрані.

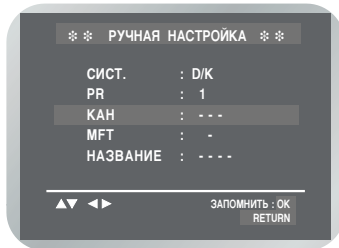

- 7 При необхідності натисніть кнопку ▲ або ▼, щоб обрати **MFT**, а потім натисніть кнопку ◀ або ▶, щоб відрегулювати зображення.

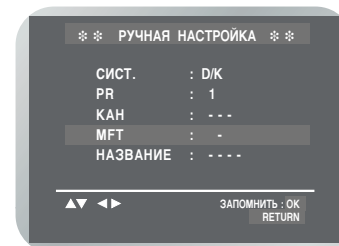

- 8 Натисніть кнопку ▲ або ▼, щоб обрати **"НАЗВАНИЕ"**. Назва каналу встановлюється автоматично з сигналу телебачення.

- Щоб змінити назву програми, натисніть кнопку ▶. Перша літера назви мигтатиме.

Щоб...	Тоді...
Обрати знак у назві	Натискайте кнопку ▲ або ▼ поки на екрані не з'явиться потрібний знак (літери, цифри або знак "-")
Перейти до наступного або попереднього знаку	Натискайте кнопки ◀ або ▶, відповідно.

- 9 Якщо Ви... Тоді...

Бажаєте зберегти канал, який відображено на екрані	• Натисніть "OK", щоб зберегти канал.
Не бажаєте зберігати канал, відображений на екрані	• Натискайте кнопки ▲ або ▼, поки не буде обрано КАН . • Натискайте кнопки ◀ або ▶, щоб перейти до сканування смуги частот та відображення на екрані наступного каналу.

- 10 Повторіть процедуру з етапу 4 і далі, поки не буде збережено всі потрібні канали.

- 11 Натисніть кнопку "MENU", щоб вийти з меню.

Видалення попередньо встановленого каналу

Якщо Ви зберегли телеканал:

- Який Вам не потрібен
- На неправильній позиції програми, Ви можете скасувати його.

- 1 Натисніть кнопку "MENU", а потім натисніть кнопку "OK" або ►.

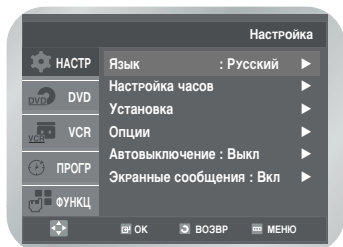

- 2 Натисніть кнопку ▲ або ▼, щоб обрати "Установка", а потім натисніть кнопку "OK" або ►. На екрані з'явиться меню "Установка".

- 3 Натисніть кнопку ▲ або ▼, щоб обрати "Ручная настройка", а потім натисніть кнопку "OK" або ►. На екрані з'явиться меню "ТАБЛИЦА ТВ СТАНЦИЙ".

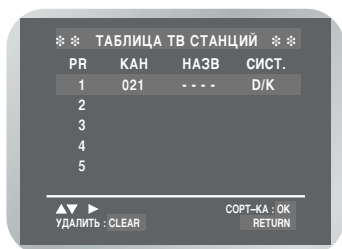

- 4 Натисніть кнопку ▲ або ▼, щоб обрати потрібну попередньо встановлений телеканал. Натисніть кнопку "CLEAR", щоб видалити його.

- 5 Повторіть процедуру з етапу 4 і далі, поки не буде видалено всі призначені для цього канали.

Зміна попередньо встановленої таблиці каналів

Ви можете перегрупувати таблицю каналів та надати каналам інші номери програм у відповідності з Вашими власними потребами.

- 1 Натисніть кнопку "MENU", а потім натисніть кнопку "OK" або ►.

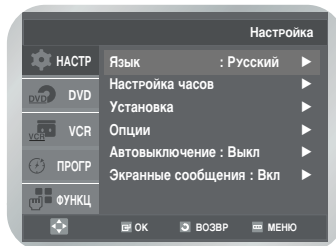

- 2 Натисніть кнопку ▲ або ▼, щоб обрати "Установка", а потім натисніть кнопку "OK" або ►. На екрані з'явиться меню "Установка".

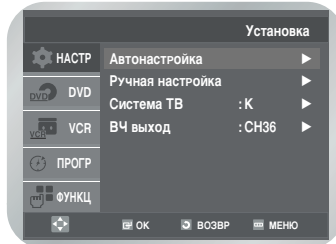

- 3 Натисніть кнопку ▲ або ▼, щоб обрати "Ручная настройка", а потім натисніть кнопку "OK" або ►. На екрані з'явиться меню "ТАБЛИЦА ТВ СТАНЦИЙ".

- 4 Натисніть кнопку ▲ або ▼, щоб обрати бажаний номер програми. В той же час обраний канал буде відображено на екрані телевізора.

- 5 Натисніть кнопку "OK", щоб змінити номер програми, закріпленний за каналом.

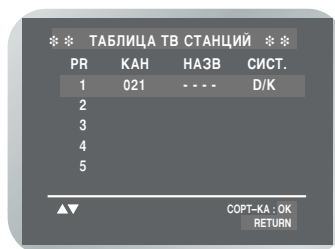

- 6** Натисніть кнопку ▲ або ▼, щоб обрати бажану позицію, а потім натисніть кнопку "OK", щоб змінити позицію.
Наприклад, щоб перемістити телеканал з програми 1 на програму 3.

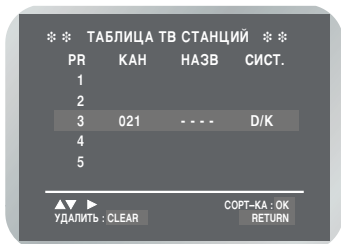

- Натисніть кнопку "MENU", щоб вийти з меню.

Вибір режиму звуку з вихідними радіосигналами

Ви можете обрати режим звуку (B/G або D/K) залежно від телевізора, підключеного до Вашого відеомагнітофона.

- 1** Натисніть кнопку "MENU", а потім натисніть кнопку "OK" або ►.

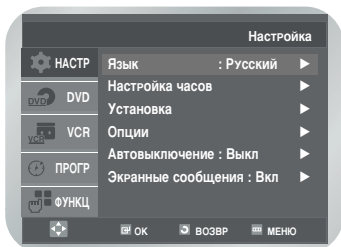

- 2** Натисніть кнопку ▲ або ▼, щоб обрати "Установка", а потім натисніть кнопку "OK" або ►.

На екрані з'явиться меню "Установка".

- 3** Натисніть кнопку ▲ або ▼, щоб обрати "Система ТВ", а потім натисніть кнопку "OK" або ►, щоб обрати G або K.

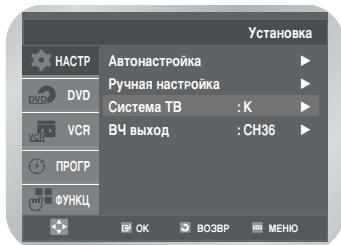

- Натисніть кнопку "MENU", щоб вийти з

Встановлення вихідного каналу відеомагнітофона

Вихідний канал Вашого DVD-відеомагнітофона може потребувати зміни, якщо зображення з'являється з перешкодам або Ваш телевізор не може знайти зображення.

- 1** Натисніть кнопку "MENU", а потім натисніть кнопку "OK" або ►.

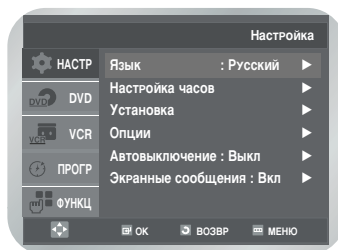

- 2** Натисніть кнопку ▲ або ▼, щоб обрати "Установка", а потім натисніть кнопку "OK" або ►.

На екрані з'явиться меню "Установка".

- 3** Натисніть кнопку ▲ або ▼, щоб обрати "ВЧ выход".

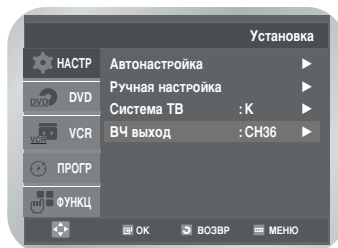

- 4** Натисніть кнопку ◀ або ▶, щоб обрати потрібний вихідний канал (CH21-CH69).

→ CH21 → ..CH36 → ..CH69

- Натисніть кнопку MENU для виходу з меню. Потім перенастройте ваш телевізор знову (див. стор.14)
- Ви можете безпосередньо обирати канал виводу, використовуючи кнопки з цифрами.

Функції відеомагнітофона

Вибір режиму кольору

Перед записом або відтворенням касети Ви можете обрати необхідний стандарт системи. В іншому разі система автоматично обирає стандарт приймання, коли Ви обираєте "АВТО".

- При відтворенні касети стандарт автоматично обирається DVD-відеомагнітофоном.
- Коли Ви відтворюєте на цьому DVD-відеомагнітофоні касету, записану у NTSC (National Television Standard Code - Національному телевізійному стандартному код), встановіть систему кольору залежно від Вашого телевізора. Якщо Ваш телевізор підтримує лише систему PAL, встановіть NTPB. Якщо ваш телевізор є мультисистемним телевізором (сумісним із NTSC 4.43), встановіть NT4.43, і Ви зможете записувати NT4.43.

- 1 Натисніть кнопку "MENU", а потім натисніть кнопку "OK" або ►.

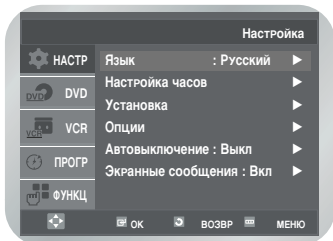

- 2 Натисніть кнопку ▲ або ▼, щоб обрати "Опции", а потім натисніть кнопку "OK" або ►.
На екрані з'явиться меню "Опции".

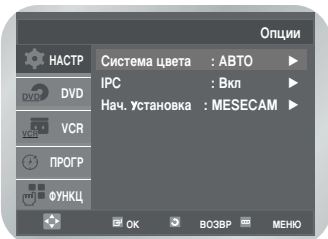

- 3 Натисніть кнопку "OK" або ►, щоб обрати потрібну систему кольору.
Авто → PAL → SECAM → MESECAM → В/В
 - **Авто**: При відтворенні касети стандарт системи автоматично обирається DVD-відеомагнітофоном.
 - **В/В**: Чорно - біле

"Розумний контроль зображення"

Ця функція дозволяє Вам автоматично регулювати різкість зображення у відповідності з Вашими перевагами.

- 1 Під час відтворення натисніть кнопку "MENU", а потім натисніть кнопку "OK" або ►.
- 2 Натисніть кнопку ▲ або ▼, щоб обрати "Опции", а потім натисніть кнопку "OK" або ►.
На екрані з'явиться меню "Опции".
- 3 Натисніть кнопку ▲ або ▼, щоб обрати "IPC" (Intelligent Picture Control - "Розумний контроль зображення"), а потім натисніть кнопку "OK" або ►, щоб обрати "IPC".

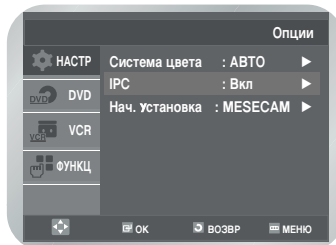

- Ви можете обирати режими, просто натискаючи кнопку IPC.

- 4 Щоб відрегулювати різкість вручну, натисніть кнопку ▼, щоб **Викл** режим IPC. Різкість зображення регулюється вручну.
Натискайте кнопки ◀ або ▶, поки зображення на екрані не стане відповідним Вашим перевагам.

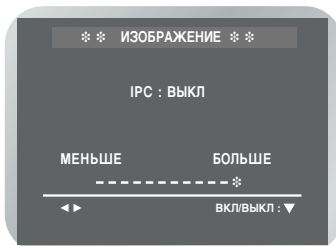

Вибір основного кольору

- 1 Натисніть кнопку MENU, потім натисніть кнопку OK або ►.

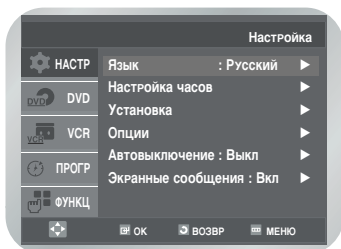

- 2 Натисніть кнопки ▼ або ▲ для вибору User Set (Настройки користувача), потім натисніть кнопку OK або ►. Відобразиться User Set меню.

- 3 Натисніть кнопки ▼ або ▲ для вибору необхідної кольорової гамми.

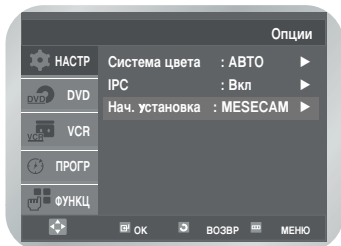

- 4 Натисніть кнопки OK або ►. **SECAM → MESECAM**

Автоматичне вимкнення живлення

За допомогою цієї функції Ваш DVD-відеомагнітофон автоматично вимикається, якщо протягом обраного періоду часу він не отримує сигналу і Ви не натискаєте ніяких кнопок.

- 1 Натисніть кнопку "MENU", а потім натисніть кнопку "OK" або ►.

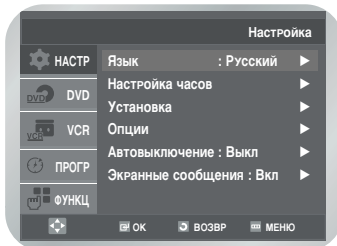

- 2 Натисніть кнопку ▲ або ▼, щоб обрати "Автовывключение".

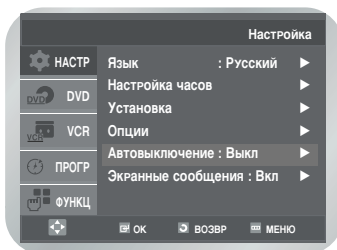

- 3 Натисніть кнопку "OK" або ►, щоб обрати попередньо встановлений інтервал.

→ Выкл → 1 Ч. → 2 Ч. → 3 Ч.

- Натисніть кнопку "MENU", щоб вийти з меню.

Повідомлення на екрані

Ваш DVD-відеомагнітофон виводить на екран більшість інформації як від DVD-відеомагнітофона, так і від телевізора.

Ви можете обрати, виводити цю інформацію на екран або приховувати її (за винятком функцій пошуку, програмування меню та таймера, які не можна приховати).

- 1 Натисніть кнопку "MENU", а потім натисніть кнопку "OK" або ►.

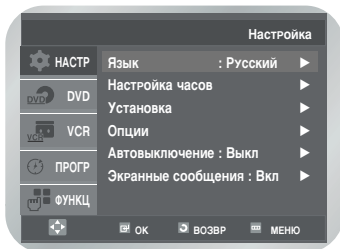

- 2 Натисніть кнопку ▲ або ▼, щоб обрати "Экранные сообщения".

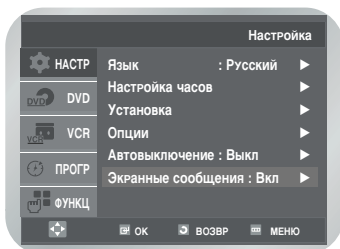

- 3 Натисніть кнопку "OK" або ►, щоб обрати "Вкл" або "Выкл".
 - "Вкл": обирає відображення екранної інформації.
 - "Выкл": обирає приховування екранної інформації.
 - Натисніть кнопку "MENU", щоб вийти з меню.

Вибір типу касети

Якщо Ви бажаєте використовувати лічильник магнітофонної стрічки, щоб відображати на екрані час, залишений на касеті, Ви повинні зазначити тип вставленої касети.

- 1 Натисніть кнопку "MENU", а потім натисніть кнопку ▲ або ▼, щоб обрати "VCR".
- 2 Натисніть кнопку "OK" або ►. Обирається "Выбор кассеты".

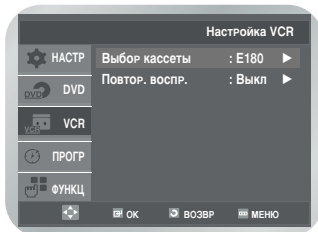

- 3 Натискайте кнопку "OK" або ►, щоб обрати правильну довжину касети.

→ E180 → E240 → E260 → E300

- Натисніть кнопку "MENU", щоб вийти з меню.

Повтор відтворення

Ви можете встановити повтор відтворення, щоб постійно повторювати запис на касеті з початку до кінця.

- 1 Натисніть кнопку "MENU", а потім натисніть кнопку ▲ або ▼, щоб обрати "VCR".
- 2 Натисніть кнопку "OK" або ►.

Натисніть кнопку ▲ або ▼, щоб обрати "Повтор. воспр.". Натисніть кнопку "OK" або ►, щоб обрати "Вкл" або "Выкл".

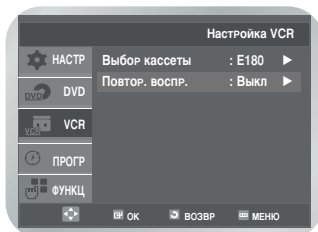

- "Вкл": Повторювати відтворення.
- "Выкл": Не бажаєте повторювати відтворення.

Використовуючи час запису касети

Ви можете робити запис касети на швидкості SP (стандартне відтворення)

Натисніть кнопку **REC** на передній панелі.

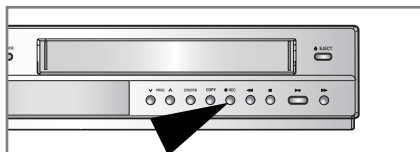

Тип	Час запису (у SP)
E180	180 хв. або 3 год.
E240	240 хв. або 4 год.
E260	260 хв. або 4 год. 20 хв.
E300	300 хв. або 5 год.

Захист записаної касети

Відеокасети мають захисну пластинку для запобігання випадковому стиранню. Коли цю пластинку знято, Ви не можете робити запис на касеті.

- 1 Якщо Ви бажаєте захистити касету, відламайте пластинку за допомогою маленької викрутки.

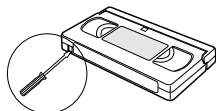

- 2 Щоб робити повторний запис на захищеній касеті (зі зламаною захисною пластинкою), прикрийте отвір клейкою стрічкою.

Запис програми негайно

Перед записом програми Ви повинні встановити відповідний канал (за винятком випадків, коли Ви записуєте з зовнішнього джерела відео). Якщо Ви цього не зробили, зверніться до сторінок 15-16.

- 1 Увімкніть телевизор.
- 2 Вставте касету, на яку має записуватись програма, з видимим віконцем та неушкодженою захисною пластинкою або отвором, прикритим клейкою стрічкою. DVD-відеомагнітофон вмикається автоматично.
- 3 Оберіть канал, який має записуватись, натискаючи кнопку PROG (Λ / V) або оберіть джерело AV1, натиснувши кнопку INPUT SEL (ВИБІР ВВОДУ) для супутникового приймача або зовнішнього джерела відео. Номер каналу з'являється на екрані, і програму можна дивитись по телевизора.
- 4 Протягом деякого часу утримуйте натиснутою кнопку "REC (ЗАПИС)(●)", щоб почати запис. На екрані телевизора і DVD-відеомагнітофона з'явиться індикатор запису. На касеті записується індекс (зверніться до с. 29).
- 5 Щоб припинити запис, одноразово натисніть кнопку ■.
 - Якщо Ваш DVD-відеомагнітофон виштовхує касету, коли Ви починаєте запис, перевірте касету, щоб упевнитись, що захисна пластинка на касеті неушкоджена або що отвір (на місці зламані захисної пластинки) прикритий клейкою стрічкою.
 - Якщо під час запису Ви досягли кінця стрічки, касета автоматично перемотується.

Запис програми із автоматичною зупинкою

Ця функція дозволяє Вам записувати до 5 годин програм.
Ваш DVD-відеомагнітофон автоматично зупиниться по проходженні заданого проміжку часу.

- 1 Увімкніть телевізор.
 - 2 Вставте касету, на яку має записуватись програма, з видимим віконцем та неушкодженою захисною пластинкою або отвором, прикритим клейкою стрічкою. DVD-відеомагнітофон вмикається автоматично.
 - 3 Оберіть канал, який має записуватись, натискаючи кнопку PROG (\wedge / \vee) (ПРОГРАМИ) або оберіть джерело AV1, натиснувши кнопку INPUT SEL (ВИБІР ВВОДУ) для супутникового приймача або зовнішнього джерела відео. Номер каналу з'являється на екрані, і програму можна дивитись по телевізора.
 - 4 Протягом деякого часу утримуйте натиснутою кнопку "REC (ЗАПИС)(●)", щоб почати запис. На екрані телевізора і DVD-відеомагнітофона з'явиться індикатор запису. На касеті записується індекс (зверніться до с. 29).
 - 5 Натисніть кнопку "REC (ЗАПИС)(●)" декілька разів, щоб збільшити час запису:
 - 30-хвилинними інтервалами до 4 годин
 - 1-годинними інтервалами до 5 одинТривалість відображається на екрані телевізора. Обрана програма записується протягом заданого часу. Наприкінці цього часу DVD-відеомагнітофон автоматично припиняє запис та вимикається.
- ДЛИНА 2:30

УСТАНОВИТЬ ДЛИНУ :
НАЖАТЬ REC●
- 6 Якщо Ви бажаєте скасувати запис до закінчення, натисніть кнопку "STANDBY/ON (ОЧІКУВАННЯ/УВІМКНЕНО)".
 - Якщо під час запису досягається кінець стрічки, запис припиняється та DVD-відеомагнітофон вимикається.

Запис з іншого відеомагнітофона або відеокамери

Ви можете скопіювати касету на Ваш DVD-відеомагнітофон з іншого джерела відео, такого як інший DVD-відеомагнітофон, відеокамера тощо.

- Копіювання попередньо записаних касет або переписування їх у будь-якій формі без дозволу власників відповідного авторського права є порушенням законів про авторське право.
- 1 Підключіть гніздо виходу Ваших зовнішніх приладів до роз'єму "вхід SCART" або "AUX(ДОПОМІЖНИЙ)" на передній або задній панелі DVD-відеомагнітофона.
 - 2 Вставте чисту касету у Ваш DVD-відеомагнітофон.
 - 3 Вставте попередньо записану касету у інше джерело відео (DVD-відеомагнітофон, відеокамера тощо).
 - 4 Натисніть кнопку "INPUT SEL. (ВИБІР ВВОДУ)", щоб обрати належний вхід на Вашому DVD-відеомагнітофоні:
 - AV1 для входу SCART
 - 5 Почніть відтворення касети, яка має копіюватись.
 - 6 Протягом деякого часу утримуйте натиснутою кнопку "REC (ЗАПИС)(●)", щоб почати запис на Вашому DVD-відеомагнітофоні.
 - 7 Коли Ви закінчили запис, натисніть кнопку ■ на відеомагнітофоні та відеокамері або DVD-відеомагнітофоні.
 - Якщо Ви бажаєте переглянути касету, що копіюється, Ваш DVD-відеомагнітофон має бути підключеним до телевізора, як звичайно (для подальших деталей зверніться до с. 9).

Застосування функції “Монтаж в режимі продовження”

Ця функція дозволяє Вам розпочати новий запис на конкретному місці касети, підтримуючи дуже плавну зміну кадрів.

- 1 Вставте касету, що має редагуватись, у Ваш DVD-відеомагнітофон.
- 2 Натисніть кнопку **▶||**, щоб почати відтворення.
- 3 Коли Ви досягли положення, з якого Ви бажаєте розпочати новий запис, натисніть кнопку **▶||**.
- 4 Натискайте кнопку “F.ADV” так часто, як необхідно, щоб рухатись кадр за кадром, поки не буде досягнуто точного місця запису.
- 5 Поки DVD-відеомагнітофон знаходиться у режимі спокою, деякий час утримуйте натиснутою кнопку “REC (ЗАПИС)(●)”, щоб активувати функцію “Монтаж в режимі продовження”.
- 6 Оберіть джерело, з якого Ви бажаєте записувати, натиснувши
 - кнопку “PROG (ПРОГРАМИ) \wedge або \vee ” для телеканалів
 - кнопку “INPUT SEL. (ВИБІР ВВОДУ)” для джерел вводу AV1.
- 7 Натисніть кнопку **▶||**, щоб почати запис. Коли Ви закінчили запис, натисніть кнопку **■**.

Застосування властивості “Програмування таймера”

Функція “Програмування таймера” дозволяє Вам настроїти DVD-відеомагнітофон на запис програми за термін до 1 місяця до того, як програма з’явиться на телебаченні.

- Перед настройкою запису упевніться, що дата і час правильні.
- Ви повинні перевірити, чи завантажена касета.

- 1 Натисніть кнопку “MENU”, а потім натисніть кнопку **▲** або **▼**, щоб обрати “ПРОГР”. На екрані з’явиться меню “Прогр. по таймеру”

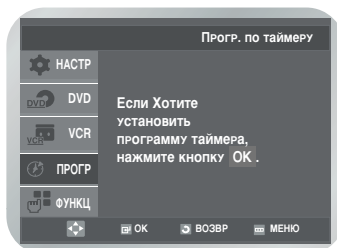

- 2 Знову натисніть кнопку “OK” або **▶**. На екрані з’являється меню програмування таймера.
 - Його можна вивести на екран простим натисканням кнопки “ТАЙМЕР” на пульті дистанційного керування.
- 3 Натисніть кнопку “OK” або **▶**, щоб обрати “PR”, а потім натисніть кнопку **▲** або **▼**, щоб обрати потрібний канал.
 - Натисніть кнопку “INPUT SEL. (ВИБІР ВВОДУ)”, щоб обрати джерело вводу AV1. окрім приймача.
- 4 Натисніть кнопку **▶**, щоб обрати “День”, а потім натисніть кнопку **▲** або **▼**, щоб обрати потрібний день.

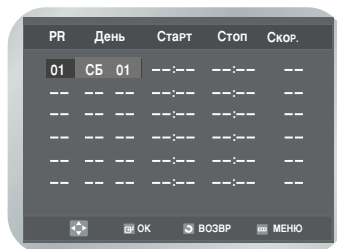

- ЕЖЕД : щодня
- W-BC : щонеділі
- W-ПН : щопонеділка
- |
- W-СБ : щосуботи
- BC 01 : неділі 01

5 Натисніть кнопку **▶**, щоб обрати **“Старт”** (час початку запису).

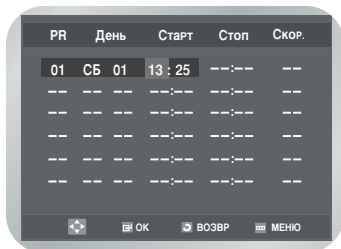

- Натискайте кнопку **◀** або **▶**, щоб обрати часи та хвилини.
- Натискайте кнопку **▲** або **▼**, щоб встановити час початку.

6 Натисніть кнопку **▶**, щоб обрати **“Стоп”** (час припинення запису).

7 Коли Ви закінчили, натисніть кнопку **OK**, щоб встановити режим програмування таймера.

8 Натисніть кнопку **“MENU”**, щоб вийти з меню.

9 Натисніть кнопку **“STANDBY/ON (ОЧІКУВАННЯ/УВІМКНЕНО)”**, щоб активувати таймер.



Перед початком запису DVD-відеомагнітофон порівнює тривалість таймера з часом, що залишився на касеті.

Перевірка попередньо встановленого запису

Ви можете перевірити Ваші попередньо задані записи:

- Коли Ви закінчили програмувати DVD-відеомагнітофон
- Якщо Ви забули, які програми будуть записані.

1 Натисніть кнопку **“MENU”**, а потім натисніть кнопку **▲** або **▼**, щоб обрати **“ПРОГР.”**. На екрані з'явиться меню **“ПРОГР. по таймеру”**.

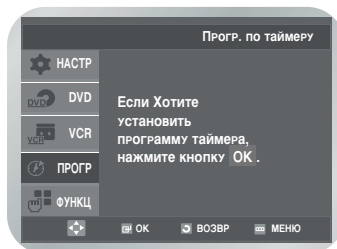

2 Натисніть кнопку **“OK”** або **▶**. На екрані з'являється список попередньо заданих записів із відповідною інформацією.

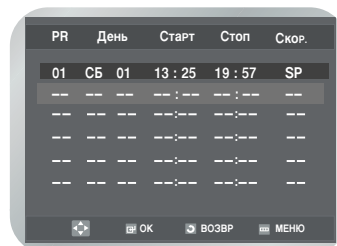

- Його можна вивести на екран простим натисканням кнопки **“TIMER (Таймер)”** на пульті дистанційного керування.

3 Щоб змінити будь-які значення, оберіть потрібну програму, натиснувши кнопку **▲** або **▼**, а потім змінійте будь-які значення, як Вам потрібно. По детальній інформації зверніться до с. 25 (етапи від 2 по 9).

- Натисніть кнопку **“MENU”**, щоб вийти з меню.

Скасування попередньо встановленого запису

Ви можете скасувати будь-які програми, що є:

- Неправильними
- Більше не потрібними.

- 1 Натисніть кнопку **"MENU"**, а потім натисніть кнопку **▲** або **▼**, щоб обрати **"ПРОГР."**. На екрані з'явиться меню **"ПРОГР. по таймеру"**.

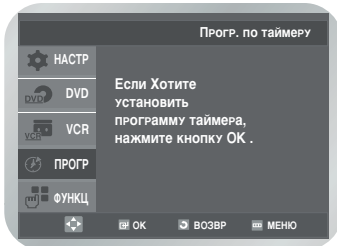

- 2 Натисніть кнопку **"OK"** або **▶**. На екрані з'являється список попередньо заданих записів із відповідною інформацією.
 - Його можна вивести на екран простим натисканням кнопки **"TIMER (Таймер)"** на пульті дистанційного керування.

- 3 Натисніть кнопку **▲** або **▼**, щоб обрати програму, яка має бути скасована, а потім натисніть кнопку **"CLEAR"**.

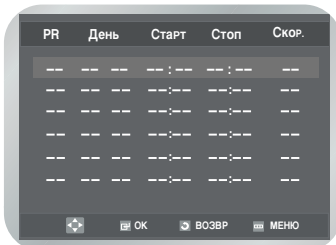

- Вся інформація, що стосується запису, буде видалена, і телепередача не буде записана.
- Натисніть кнопку **"MENU"**, щоб вийти з меню.

Відтворення

Відтворення касети

Ця функція дозволяє Вам відтворювати будь-яку попередньо записану касету.

- 1 Увімкніть телевизор та Ваш DVD-відеомагнітофон.
- 2 Вставте відеокасету. Якщо захисна пластинка на касеті неушкоджена, натисніть кнопку **▶||** ("відтворення/пауза"). В іншому разі касета відтворюється автоматично.
 - Коли касету завантажено, положення стрічки автоматично оптимізується, щоб зменшити перешкоди (Цифровий авто-трекінг). Коли при відтворенні касети досягається кінець стрічки, касета автоматично перемотується. Стрічки NTSC можна відтворювати, але не можна записувати за допомогою цього DVD-відеомагнітофона.
- 3 Натисніть кнопку **■** ("стоп"), щоб припинити відтворення.
Натисніть кнопку **▲** ("виймання"), щоб витягти касету.

Регулювання вирівнювання зображення вручну

Ця функція дозволяє Вам регулювати вирівнювання вручну, щоб отримати найкраще з можливих зображення.

Коли під час відтворення з'являються шумові смуги або штрихи, відрегулюйте вирівнювання вручну, натискаючи кнопку **"TRK Δ або ▽"**, поки зображення не стане чітким та стійким.

- ◆ З'являється смуга трекінгу.
- ◆ Зображення вирівнюється.

РЕЖИМ АУДІО ТИШІ

Натисніть кнопку **AUDIO** на пульті дистанційного керування для переходу у режим тиші.

Уповільнене відтворення касети

Ви можете відтворювати касету в уповільненому русі.

- При відтворенні касети в уповільненому русі звуку не чути.

- 1 Натисніть:
 - Кнопку **▶||**, щоб почати відтворювати касету.
 - Знову кнопку **▶||**, щоб перейти до режиму спокою.
 - Кнопку **▶▶**, щоб почати уповільнене відтворення.
 - Кнопку **◀◀** або **▶▶** стільки разів, скільки потрібно, щоб відповідно зменшити або збільшити швидкість.
 - Двічі кнопку **▶||**, щоб повернутись до нормальної швидкості.
 - Функція уповільненого руху не підтримує прокрутку відео у зворотному напрямку.

- 2 При відтворенні в уповільненому русі можуть виникнути перешкоди зображення.
Натисніть кнопку **"TRK Δ або ▽"**, щоб мінімізувати цей ефект.
 - Коли Ви застосовували функцію "Уповільнений рух" довше, ніж приблизно дві хвилини, DVD-відеомагнітофон автоматично почне відтворення, щоб захистити:
 - Касету
 - Головки відео

Відтворення відеосерії кадр за кадром

Ви можете

- Зупинити касету на заданому кадрі (зображенні)
- Просуватись по одному кадру за один раз.

При відтворенні кадр за кадром звуку не чути.

- 1 Натисніть:
 - Кнопку **▶||**, щоб почати відтворювати касету.
 - Знову кнопку **▶||**, щоб перейти до режиму спокою.
 - Кнопку **F.ADV**, щоб просуватись кадр за кадром.
 - Кнопку **▶||**, щоб повернутись до нормального відтворення.
 - Вертикальна стабільність: При відтворенні кадр за кадром на екрані можна побачити перешкоди. Натисніть кнопку **"TRK Δ або ▽"**, щоб мінімізувати цей ефект.

Відтворення відеосерії при різних швидкостях

Ви можете змінювати швидкість відтворення, застосовуючи функцію "Колівання швидкості" (до дев'яти разів порівняно з нормальною швидкістю).

Приклад: Ви бажаєте проаналізувати техніку спортсмена рух за рухом.

- Під час відтворення відеосерії при різних швидкостях звуку не чути.

- 1 Натисніть:
 - Кнопку ►II, щоб почати відтворювати касету.
 - Кнопку "Колівання швидкості" (<<), щоб відтворювати касету в зворотному напрямку.
 - Кнопку "Колівання швидкості" (>>), щоб відтворювати касету в прямому напрямку.

- 2 Щоразу, коли Ви натискаєте кнопку "Колівання швидкості", швидкість змінюється, як показано на наступній ілюстрації.

ПРОГР. НАЗАД X9	ПРОГР. НАЗАД X5	ПРОГР. НАЗАД X3	СПОКІЙ	ПОВІЛ. РУХ X1/10	ПОВІЛ. РУХ X1/5	ПРОГР.	ПРОГР. X3	ПРОГР. X5	ПРОГР. X9
-----------------------	-----------------------	-----------------------	--------	------------------------	-----------------------	--------	--------------	--------------	--------------

Пошук конкретної відеосерії

Щоразу, коли Ви запикуєте касету на цьому DVD-відеомагнітофоні, на початку запису на плівці автоматично позначається "індекс".

Функція пошуку дозволяє Вам швидко перемотати стрічку вперед або назад до певного індексу та почати відтворення з цієї точки. Залежно від обраного напрямку індекси нумеруються таким чином:

↓

і т.д.	Попередня відеосерія	Відеосерія, що відтворюється	Наступна відеосерія	і т.д.
	2	1	1	2

- Цей DVD-відеомагнітофон застосовує стандартну систему індексів (VISS). Як наслідок цього, він розпізнає будь-які індекси, позначені іншими відеомагнітофонами, які використовують ту саму систему, і навпаки.

■ Перейти до [0:00:00] Стоп

Застосуйте цю функцію, коли Ви бажаєте відшукати позицію лічильника 0:00:00 на касеті. Натисніть кнопку "CLEAR (ОЧИСТИТИ)" у тій точці касети, де Ви бажаєте встановити лічильник на 0:00:00.

Відеомагнітофон буде перемотувати стрічку вперед або назад, шукаючи позицію лічильника 0:00:00, а потім автоматично зупиниться на цій позиції.

- 1 Натисніть кнопку "MENU", а потім натисніть кнопку ▲ або ▼, щоб обрати "ФУНКЦ". Натисніть кнопку "OK" або ►. На екрані з'явиться меню "ФУНКЦИЯ"
- 2 Натисніть кнопку ▲ або ▼, щоб обрати "VCR ФУНКЦИЯ", а потім натисніть кнопку "OK" або ►. На екрані з'явиться меню "VCR ФУНКЦИЯ" з обраним "Переход к [0:00:00]".

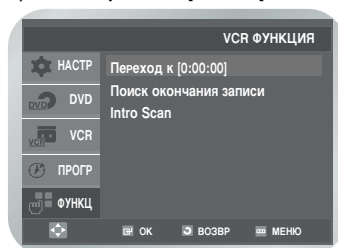

- Його можна вивести на екран простим натисканням кнопки "SEARCH (ПОШУК)".

3 Знову натисніть кнопку "OK" або ►.

Кінець пошуку

Застосуйте цю функцію, коли Ви бажаєте знайти пусте місце, щоб записати програму на касеті. Відеомагнітофон почне перемотування вперед, шукаючи пусте місце, а потім автоматично зупиниться на цьому місці.

Якщо відеомагнітофон досягне кінця стрічки під час пошуку кінця, касету буде вийнато.

1 Натисніть кнопку "SEARCH (ПОШУК)". На екрані з'явиться меню "VCR ФУНКЦІЯ". Натисніть кнопку ▲ або ▼, щоб обрати "Поиск окончания записи".

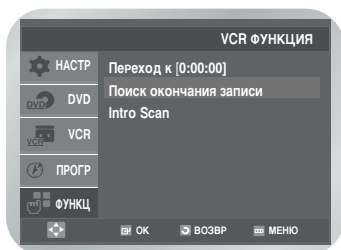

2 Натисніть кнопку "OK" або ►.

Внутрішнє сканування

1 Натисніть кнопку "SEARCH (ПОШУК)". На екрані з'явиться меню "VCR ФУНКЦІЯ". Натисніть кнопку ▲ або ▼, щоб обрати "Intro Scan (Внутрішнє сканування)".

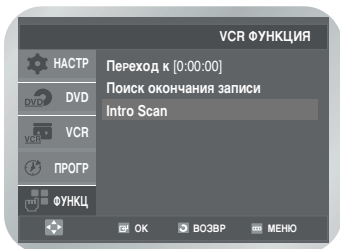

2 Натисніть кнопку "OK" або ►.

3 Натисніть кнопку ◀◀ або ▶▶ залежно від напрямку, у якому знаходиться бажана для Вас програма.

30 – Українська

INTRO SCAN : ◀◀ ▶▶

4 Коли буде знайдено позначку індексу, DVD-відеомагнітофон буде відтворювати стрічку протягом 5 секунд, після чого він продовжить шукати наступну позначку індексу.

INTRO SCAN : ◀◀

5 Якщо Ви бажаєте переглядати стрічку, починаючи з певного індексу, двічі натисніть кнопку ▶▶.

Пошук з пропуском індексу

Ця функція дозволить Вам перемотувати стрічку вперед/назад до конкретного місця на плівці: наприклад, якщо Ви записали на стрічку три різні програми і перемотали стрічку на початок, то, застосувавши цю функцію, Ви можете перейти безпосередньо до початку програми 2, просто натиснувши кнопку "SEARCH (ПОШУК)".

1 Натисніть кнопку "SEARCH (ПОШУК)". На екрані з'явиться меню "VCR ФУНКЦІЯ". Натисніть кнопку ▲ або ▼, щоб обрати "Intro Scan (Внутрішнє сканування)".

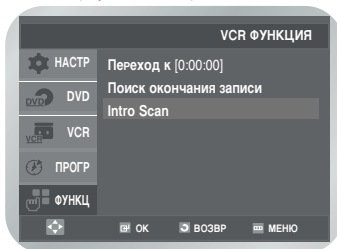

2 Натисніть кнопку "OK" або ►.

3 Натисніть кнопку ◀◀ або ▶▶ ще двічі.

4 Ці пошуки індексів можна проводити в прямому (натисніть кнопку ▶▶) або зворотному (натисніть кнопку ◀◀) напрямках. (◀◀ -20 . . 0 . . +20 ▶▶)
Це відведе Вас безпосередньо до початку місцеположення бажаної програми.

ИНДЕКС-ПОИСК : ◀◀ -06

Щоб скасувати пошук індексу, просто натисніть кнопку ▶▶ або ■.

Застосування лічильника магнітофонної стрічки

Лічильник стрічки:

- Вказує пройдений час у режимах відтворення та запису (години, хвилини та секунди).
- Запускається повторно, коли у DVD-відеомагнітофон вставляють касету.
- Дозволяє Вам легко знайти початок відеосерії.
- Якщо час, що залишився, має обчислюватись правильно, Ви повинні вказати тип касети, що застосовується.

-
- 1** Вставте касету у Ваш DVD-відеомагнітофон. Щоб встановити лічильник магнітофонної стрічки на нуль на початку відеосерії:



- Двічі натисніть кнопку **"INFO. (ІНФО.)"**, щоб відобразити на екрані лічильник.
- Натисніть кнопку **"CLEAR (ОЧИСТИТИ)"**, коли Ви захочете встановити лічильник стрічки на нуль.

-
- 2** Коли Ви будете готові:
- Розпочніть відтворення або запис.
 - Натисніть кнопку **■**.
 - Щоб перемотати стрічку вперед або назад до відеосерії, на якій лічильник було встановлено на нуль, натисніть кнопку **◀◀** або **▶▶**.
 - Деяка інформація DVD-відеомагнітофона, така як лічильник, може відображатись на екрані телевізора (якщо Ви не інактивували режим **"Экранные сообщения"**; зверніться до с. 22).

Натисніть кнопку **"INFO. (ІНФО.)"**:

- Одноразово, щоб відобразити на екрані поточну функцію, номер програми, швидкість запису, дату, час та лічильник
 - Двічі, щоб відобразити лише лічильник
 - Тричі, щоб відобразити час, що залишається на касеті
 - Чотири рази, щоб очистити екран.
-

Функції DVD

Настройка характеристик мови

Якщо Ви встановили мову меню диску, аудіо та субтитрів заздалегідь, вона з'являтиметься автоматично щоразу, як Ви дивитиметесь фільм.

Застосування мови меню диску

- 1 Натисніть кнопку "MENU" у режимі припинення. Натисніть кнопку ▲ або ▼, щоб обрати "DVD", а потім натисніть кнопку "OK" або ►.

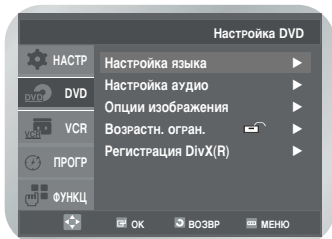

- 2 Знову натисніть кнопку "OK" або ►. Натисніть кнопку ▲ або ▼, щоб обрати "Меню диска".

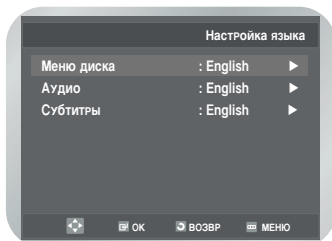

- 3 Натисніть кнопку "OK" або ►. Натисніть кнопку ▲ або ▼, щоб обрати потрібну мову.

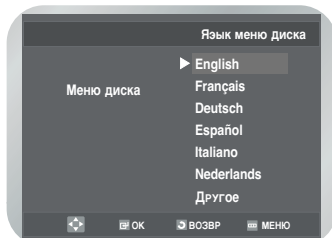

• Оберіть "Другое", якщо потрібної Вам мови немає у списку.

- 4 Натисніть кнопку "OK".

Застосування мови аудіо

- 1 Натисніть кнопку "MENU" у режимі припинення. Натисніть кнопку ▲ або ▼, щоб обрати "DVD", а потім натисніть кнопку "OK" або ►.

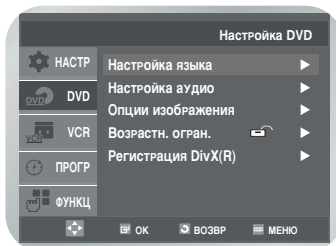

- 2 Знову натисніть кнопку "OK" або ►. Натисніть кнопку ▲ або ▼, щоб обрати "Аудіо". Натисніть кнопку "OK" або ►.

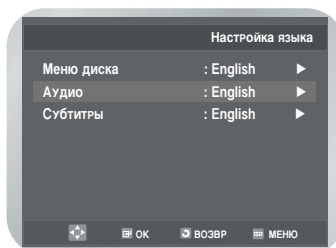

- 3 Натисніть кнопку ▲ або ▼, щоб обрати потрібну мову.

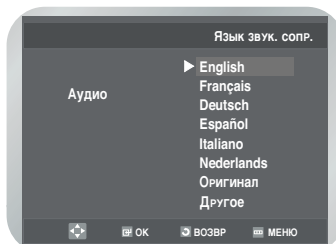

- Оберіть "Оригінал", якщо Ви бажаєте, щоб мовою звукової доріжки автоматично була мова оригіналу, якою записаний диск.
- Оберіть "Другое", якщо потрібної Вам мови немає у списку.

- 4 Натисніть кнопку "OK".

Застосування мови субтитрів

- 1 Натисніть кнопку "MENU" у режимі припинення. Натисніть кнопку ▲ або ▼, щоб обрати "DVD", а потім натисніть кнопку "OK" або ►.

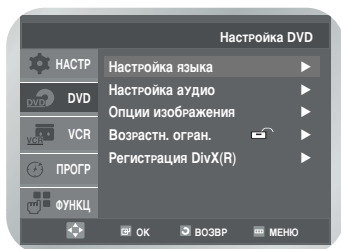

- 2 Знову натисніть кнопку "OK" або ►. Натисніть кнопку ▲ або ▼, щоб обрати "Субтитры". Натисніть кнопку "OK" або ►.

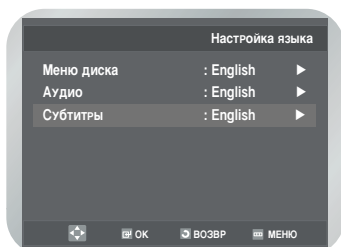

- 3 Натисніть кнопку ▲ або ▼, щоб обрати потрібну мову.

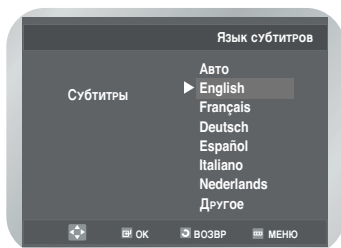

- Оберіть "Авто", якщо Ви бажаєте, щоб мова субтитрів була тією самою, що і мова, обрана як аудіомова.
- Оберіть "Другое", якщо потрібної Вам мови немає у списку.

- 4 Натисніть кнопку "OK" .



Примітка

- На деяких дисках може не бути мови, як Ви обрали як Вашу вихідну мову; у цьому випадку диском будуть застосовані власні

Налаштування варіантів аудіо

- 1 Натисніть кнопку "MENU" у режимі припинення. Натисніть кнопку ▲ або ▼, щоб обрати "DVD", а потім натисніть кнопку "OK" або ►.

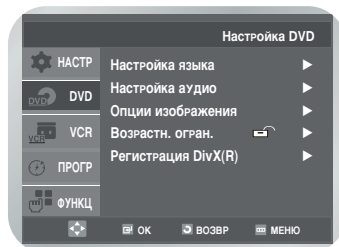

- 2 Натисніть кнопку ▲ або ▼, щоб обрати "Настройка аудио", а потім натисніть кнопку "OK" або ►. На екрані з'являється меню "Настройка аудио".

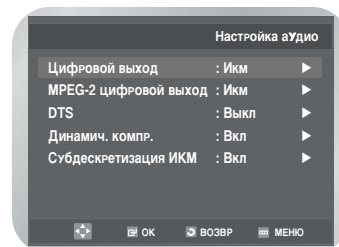

- 3 Натисніть кнопку ▲ або ▼, щоб обрати потрібний пункт.

- 4 Натисніть кнопку "OK" або ►, щоб обрати потрібний варіант.

Цифровий вихід DOLBY

- **Икм** : конвертує у аудіо PCM (2CH).
Обирайте PCM при застосуванні аналогових аудіовиходів.
- **Bitstream** : конвертує у Потік бітів цифрового DOLBY (5.1CH).
Обирайте Потік бітів при застосуванні цифрового аудіовиходу.



Примітка

- Обов'язково оберіть правильний цифровий вихід, або звуку не буде чути.

Цифровий вихід MPEG-2

- **Икм** : конвертує у аудіо PCM (2CH).
Обирайте PCM при застосуванні аналогових аудіовиходів.
- **Bitstream** : конвертує у Потік бітів цифрового MPEG-2 (5.1CH або 7.1CH).
Обирайте Потік бітів при застосуванні цифрового аудіовиходу.

DTS

- **Вкл**: Не виводить цифрового сигналу.
- **Вкл**: Виводить Потік бітів DTS лише через цифровий вихід. Обирайте DTS при підключенні до декодера DTS.

Динамічна компресія

- **Вкл**: Обрати динамічну компресію.
- **Вкл**: Обрати стандартний діапазон.

Дискретизація з пониженою частотою PCM

- **Вкл**: Обирайте це, коли посилювач, підключений до плеєра, не є сумісним із 96 кГц. У цьому випадку сигнали 96 кГц будуть перетворені з пониженням частоти до 48 кГц.
- **Вкл**: Обирайте це, коли посилювач, підключений до плеєра, є сумісним із 96 кГц. У цьому випадку всі сигнали будуть виводитись без будь-яких змін.



Примітка

- Як зробити, щоб меню DVD зникло або повернулось на екран меню під час встановлення; натисніть кнопку "RETURN" або ◀.
- Вироблено згідно з ліцензією Dolby Laboratories. "Dolby" та подвійний символ D є торговельними марками Dolby Laboratories.
- "DTS" та "Цифровий вихід DTS" є торговельними марками Digital Theater Systems, Inc.

Настройка варіантів дисплею

- 1 Натисніть кнопку "MENU" у режимі припинення. Натисніть кнопку ▲ або ▼, щоб обрати "DVD", а потім натисніть кнопку "OK" або ▶.

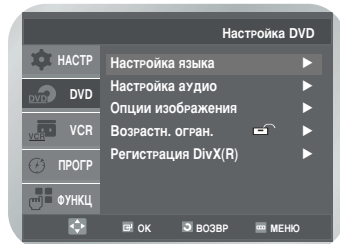

- 2 Натисніть кнопку ▲ або ▼, щоб обрати "Опции изображения", а потім натисніть кнопку "OK" або ▶.

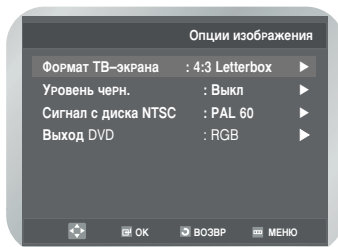

- 3 Натисніть кнопку ▲ або ▼, щоб обрати "Формат ТВ-экрана", натисніть кнопку "OK" або ▶.

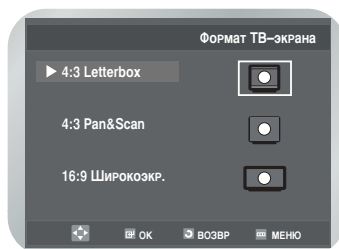

- 4 Натисніть кнопку ▲ або ▼, щоб обрати потрібний пункт, а потім натисніть кнопку "OK", щоб обрати потрібний варіант.

Телевізійний аспект

Залежно від типу телевізора, який Ви маєте, Ви можете побажати відрегулювати установки екрану (форматне співвідношення).

• 4:3 Letterbox:

Обирайте, якщо Ви бажаєте бачити увесь екран із співвідношенням 16:9, яке дає DVD, навіть якщо у Вас телевізор з екраном, що має співвідношення 4:3. Зверху та знизу екрану з'являться чорні смуги.

• 4:3 Pan&Scan :

Обирайте це для телевізорів звичайного розміру, якщо Ви бажаєте бачити центральну частину екрану 16:9 (крайня ліва та права частина картини фільму буде відрізана).

• 16:9 Широкозкр. :

Ви можете переглядати повну картину 16:9 на Вашому широкоекранному телевізорі.

Рівень чорного

Регулює яскравість екрану (Вкл/Викл).

Вихід диску NTSC

“NTSC”, якщо екран має лише один відео-вхід NTSC. В іншому разі Ви можете обрати залишити “PAL60”, як було.

Вихід DVD

- RGB : надсилає сигнал RGB від ГНІЗДА AV (термінал SCART).
- S-Video : надсилає сигнал S-VIDEO від ГНІЗДА AV (термінал S-Video).
- Video : надсилає КОМБІНОВАНИЙ ВІДЕОСИГНАЛ від ГНІЗДА AV (термінал SCART).

Настройка “Батьківського контролю”

Функція “Батьківського контролю” працює у поєднанні з DVD, на яких було встановлено оцінку, що допомагає Вам контролювати типи DVD, які переглядає Ваша родина.

На диску існує до 8 рівнів оцінки.

- 1 Натисніть кнопку “MENU” у режимі припинення. Натисніть кнопку ▲ або ▼, щоб обрати “DVD”, а потім натисніть кнопку “OK” або ►. Натисніть кнопку ▲ або ▼, щоб обрати “Возрастн. огран.”.

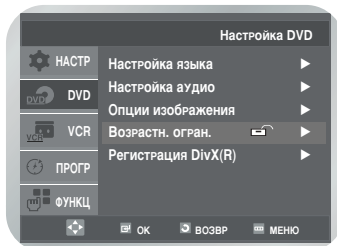

- 2 Натисніть кнопку “OK” або ►. На екрані з'явиться меню “Использовать пароль”.

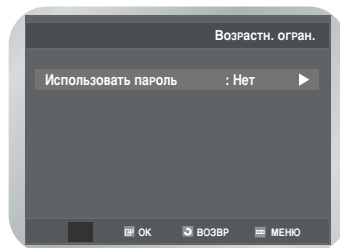

- 3 Знову натисніть кнопку “OK” або ►, якщо Ви бажаєте застосувати пароль. На екрані з'явиться меню “Введите пароль”. Введіть свій пароль, натискаючи цифрові кнопки.

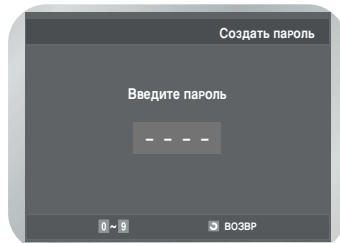

На екрані з'явиться “Вновь введите новый пароль”, щоб підтвердити пароль.

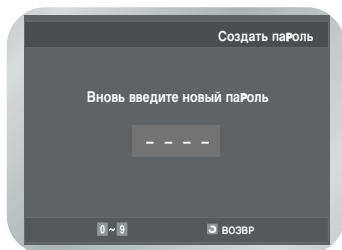

- 4** Знову введіть свій пароль. **“Использовать пароль”** встановлено на **“да”**, і на екрані відображено меню **“Возрастн. огран.”**. DVD-відеомагнітофон (🔒) заблокований.

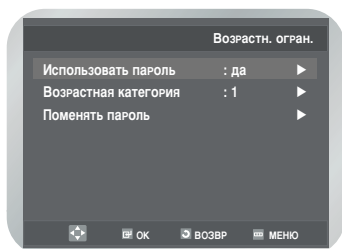

Встановлення рівню оцінки

- 5** Натисніть кнопку ▲ або ▼, щоб обрати **“Возрастная категория”**, а потім натисніть кнопку **“OK”** або ►.

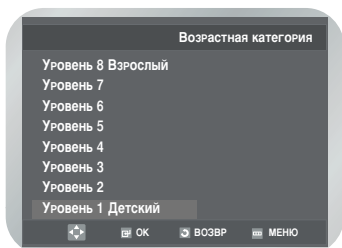
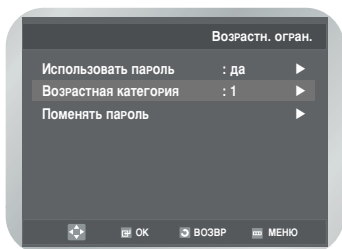

- 6** Натисніть кнопку ▲ або ▼, щоб обрати потрібний рівень (наприклад, **Уровень 6**). Натисніть кнопку **“OK”** або ►.
- Диски, що мають Рівень 7, не відтворюватимуться.

Зміна паролю

- 7** Натисніть кнопку ▲ або ▼, щоб обрати **“Поменять пароль”**.

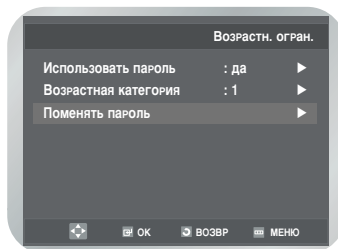

- 8** На екрані з'явиться **“Введите новый пароль”**. Введіть свій пароль, натискаючи цифрові кнопки.

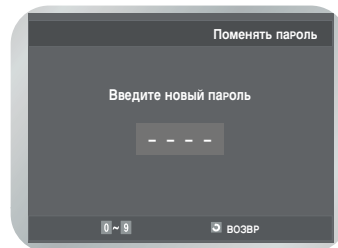

На екрані з'явиться **“Вновь введите новый пароль”**, щоб підтвердити пароль.

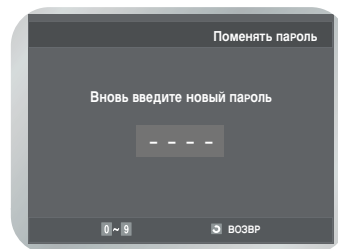

- 9** Знову введіть свій пароль.
- Як зробити, щоб DVD-меню зникло або поверталось на екран меню під час установки; Натисніть кнопку **“RETURN”** або ◀.
 - Якщо Ви забули свій пароль, зверніться до розділу **“Забули пароль”** у Інструкції з усунення несправностей (див. с. 53).

Реєстрація DivX(R)

Будь ласка, застосуйте свій реєстраційний код, щоб зареєструвати цей плеєр у службі DivX(R) "Відео за вимогою". Це дозволить Вам брати у прокат та купувати відеофільми із застосуванням формату DivX(R) "Відео за вимогою". Щоб дізнатись більше, відвідайте www.divx.com/vod.

- 1 Натисніть кнопку "MENU" у режимі припинення. Натисніть кнопку ▲ або ▼, щоб обрати "DVD". На екрані з'являється меню "Налаштування DVD".

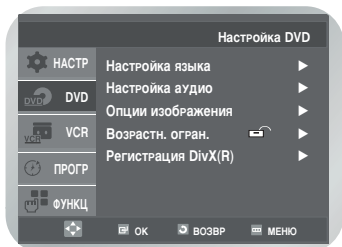

- 2 Натисніть кнопку "OK" або ►. Натисніть кнопку ▲ або ▼, щоб обрати "Регістрація DivX(R)".

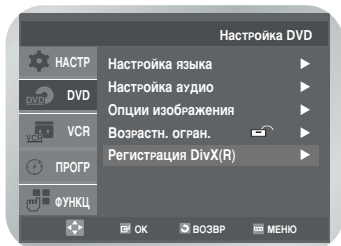

- 3 Натисніть кнопку "OK" або ►. На екрані з'явиться повідомлення.

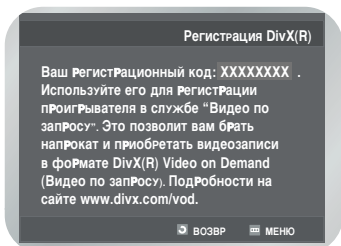

DivX, DivX Certified та зв'язані з ними логотипи є торговельними марками DivXNetworks, Inc та використовуються за ліцензією.



Оновлення вбудованих програм

Будь ласка, прочитайте нижченаведену інформацію перед початком процедури поновлення.

- 1 Наступні події можуть перервати процедуру оновлення та можуть призвести до необоротного пошкодження DVD-відеомагнітофона.
 - Відключення шнуру живлення.
 - Витік енергії.
 - Бруд або подряпина на дисках.
 - Відкриття дверцят піддону під час обробки.
- 2 Відтворення може підтримувати субтитри лише англійською. Якщо у Вас виникли будь-які питання або будь-які проблеми, будь ласка, не соромтесь звертатись до найближчого до Вас сервісного центру та агенції SAMSUNG.

Таблиця властивостей DivX

- Диск DivX може не відтворюватись, оскільки відтворення залежить від формату файлу, умов запису, методу запису тощо.
- Відеофайл з відсутнім ущільненням імпульсних сигналів підтримує лише звук або зображення.
- Перевірте формат диску DivX, оскільки це не помилка.
- Нормальна експлуатація можлива лише у тому випадку, коли розмір екрану складає 720 x 480 пікселів або менше (ширина x висота).
- Підтримується максимум 65 літер для заголовка диска DivX.
- Зміст заголовку, що не підтримується, буде відображатись на екрані із застосуванням зірочок (*).

DivX можна розподілити на Відео і Аудіо

Формати кодеків, що підтримуються	DivX3, DivX4, DivX5, XviD (Opel і XviD GMC формати не підтримуються)
Формати файлів, що підтримуються	*.avi, *.mpeg
Звукові формати, що підтримуються	AC3, MP3, WMA
Формати заголовків, що підтримуються	*.SMI, *.SRT, *.SUB

■ Як створити диск оновлень

Запишіть завантажений файл на пустий диск CD-R, застосовуючи наступні установки.

1 Завантажте файл оновлення програмного забезпечення з інтернет-сайту Samsung. (<http://www.samsung.com/Support/ProductSupport/Download/index.aspx>). Після перевірки назви моделі Вашого DVD-відеомагнітофона на задній панелі, завантажте файл із застосуванням вікна **"Search Your Model/Name** (Пошук Вашої моделі/назви)".

2 Запишіть файл на диск із застосуванням драйверу CD-R Вашого комп'ютера. Ім'я файлу оновлення програмного забезпечення: sam98-b.rom. Будь ласка, не змінійте ім'я файлу. Якщо Ви зміните ім'я файлу, DVD-відеомагнітофон не розпізнає CD-R з оновленням.



Примітка

- Рекомендована прикладна програма - Nero Burning / Easy CD Creator тощо.
- Варіант
 - Багатосеансова / Не багатосеансова
 - Закритий CD або завершений CD
- Щоб збільшити придатність диска до програвання, додатково запишіть на CD-R (але не на CD-RW) разом з файлом оновлень холостий файл розміром понад 100 МБ. (В якості холостого файлу може бут застосований будь-який тип файлу, окрім файлів jpg, mp3 та wma. Рекомендується формат файлу zip).

■ Процедура оновлення

1 Вставте диск CD-R із оновленням програмного забезпечення. На завантаження диску оновлення потрібно приблизно 30 секунд.

2 У лівому верхньому боці екрану з'явиться напис **"READING** (ЗЧИТУВАННЯ)".

READING

3 У тому ж місці почергово з'являтимуться написи **"ERASE (СТИРАННЯ)"** і **"WRITE (ЗАПИС)"** протягом приблизно 40 секунд оновлення вбудованих програм.

ERASE
RETR ↻

4 Якщо оновлення буде успішно завершено, на екрані буде відображено **"DONE (ВИКОНАНО)"**.

DONE
RETR ↻

5 Після завершення оновлення Вам потрібно буде відключити пристрій від джерела живлення та витягнути диск з оновленнями, застосувавши кнопку **"OPEN/CLOSE (ЗАКРИТИ/ВІДКРИТИ)"**, щойно пристрій увімкнеться.

6 Оновлення вбудованих програм завершено. Увімкніть ваш плеєр та насолоджуйтесь фільмом DivX.

Code Ver : XXXXXXXXX
Servo Ver : XXXXXXXXX

- Щоб перевірити нову версію як вищу, після відкриття піддону натисніть кнопку **"INFO. (ІНФО.)"**.



Примітка

- Екран може змінитись залежно від версії та без будь-якого попередження.

Особливі властивості відтворення

Під час відтворення DVD/VCD/CD Ви можете обирати серед наступних спеціальних варіантів відтворення. Щоб поновити звичайне відтворення, натисніть кнопку ►||.

■ Спокій

Натисніть кнопку ►|| під час відтворення.

- Зображення замре, і звук зникне.
- Щоб поновити відтворення, натисніть кнопку ►||.
- Якщо плейер буде залишено у режимі спокою протягом 5 хвилин, він автоматично зупиниться.

■ Покадрове просування (крок)

У режимі відтворення натисніть кнопку "F.ADV/STEP" на пульті дистанційного керування, щоб щоразу проходити по одному кадру.

- У режимі покадрового проходження звук вимикається.
- Щоб поновити звичайне відтворення, натисніть кнопку ►||.



Примітка

- Покадрове проходження діє лише у прямому напрямку.

■ Пропустити вперед/назад

Поки диск CD або DVD знаходиться у режимі відтворення, натисніть кнопку I◀◀ або ▶▶I, щоб перестрибувати вперед та назад через розділи/доріжки диска.

- "Пропустити вперед" (▶▶I) перестрибне до наступного розділу/доріжки.
- "Пропустити назад" (I◀◀) перестрибне на початок даного розділу/доріжки.
- Натисніть кнопку I◀◀ знову, щоб перестрибнути на початок попереднього розділу/доріжки.

■ Пошук вперед/назад

Поки диск CD або DVD знаходиться у режимі відтворення, натисніть кнопку ◀◀ або ▶▶, щоб проводити візуальний пошук вперед/назад зі швидкістю 2X - 4X - 8X - 16X - 32X - 128X. Щоб повернутись до звичайної швидкості, натисніть кнопку ►||.

- VCD/CD : 2X - 4X - 8X - 16X - 32X

■ Повільний рух

Під час відтворення натисніть кнопку ►||, щоб зафіксувати зображення. Потім натисніть кнопку ►►► для відтворення у повільному русі при змінних швидкостях.

- Кожне натискання збільшує швидкість відтворення у повільному русі до 1/8, 1/4 або 1/2 звичайної швидкості.
- При відтворенні у повільному русі звук вимикається.



Примітка

- Повільний рух працює лише у прямому напрямку. Повільний рух недоступний для CD.

■ Припинення/поновлення

- Одноразово натисніть кнопку ■, щоб припинити відтворення. Щоб повторно запустити DVD/CD з точки, у якій відтворення диску зупинилось, натисніть кнопку ►||.
- Двічі натисніть кнопку ■, щоб повністю зупинити відтворення. Наступного разу, коли Ви натиснете кнопку ►||, диск почне відтворюватись спочатку.

Застосування функції дисплею

Щоб побачити поточну назву, розділ/доріжку та позицію лічильника, натисніть кнопку "INFO. (INFO.)" під час відтворення DVD. Екран дисплею можна також застосовувати, щоб швидко обрати заголовок, розділ/доріжку або час відтворення.

1 Перегляд екрану

Під час відтворення DVD/CD натисніть кнопку "INFO. (INFO.)".

- Щоб дисплей зник, знову натисніть кнопку "INFO. (INFO.)".

DVD



VCD



CD

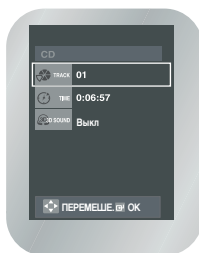

Щоб досягти бажаного заголовку, коли на диску їх більше ніж один. Наприклад, якщо на DVD більше одного фільму, буде ідентифікуватись кожен фільм.

DVD може містити декілька різних заголовків. Наприклад, якщо диск містить чотири різних фільми, кожен можна вважати заголовком.



Більшість дисків DVD записується по розділах, щоб Ви швидко могли знайти певний прохід.

Кожен заголовок на DVD зазвичай розподіляється на розділи (аналогічно доріжкам на аудіо-CD).



Дозволяє відтворювати фільм з бажаного часу.



Стосується звукової доріжки фільму. У прикладі звукова доріжка відтворюється англійською 5.1CH. Диск DVD може мати до 8 різних доріжок.



Стосується мов субтитрів, що є на диску.

Ви зможете обирати мову субтитрів або, якщо бажаєте, видалити їх з екрану.

Диск DVD може мати до 32 різних субтитрів.



Ефект "звукового оточення" створюється із застосуванням лише двох передніх динаміків.



Примітка

- У РЕЖИМІ VCD 2.0 (МЕНЮ УВІМКНЕНО) ця функція не працює. Застосуйте кнопку "МЕНЮ ДИСКУ" у режимі VCD 2.0, щоб обрати "МЕНЮ УВІМКНЕНО" або "ВІМКНЕНО".

2 Застосуйте кнопки ▲ або ▼, щоб обрати потрібний пункт.

3 Застосуйте кнопки ◀ або ▶, щоб зробити бажану установку.

- Ви можете застосовувати цифрові кнопки на пульті дистанційного керування, щоб вийти безпосередньо на заголовок, розділ або почати відтворення з бажаного часу.

4 Щоб екран зник, знову натисніть кнопку "INFO. (INFO.)".

Регулювання форматного співвідношення (EZ View)

Ця функція може поводитись по-різному залежно від типу диску.

■ Для відтворення із застосуванням форматного співвідношення (DVD)

- 1 Натисніть кнопку "EZ VIEW".
 - При повторному неодноразовому натисканні кнопки змінюватиметься розмір екрану.
 - Режим зміни масштабу екрану працює по-різному залежно від установок екрану у вихідному меню DVD.
 - Щоб забезпечити правильну роботу кнопки "EZ VIEW", Вам слід встановити правильне форматне співвідношення при вихідній установці.

■ Якщо Ви використовуєте телевізор 16:9

Для дисків з форматним співвідношенням 16:9

- **Широкий екран**
Відображає на екрані зміст заголовку DVD у форматному співвідношенні 16:9.
- **Пристосовано до екрану**
Верхня та нижня частини екрану відрізані. При відтворенні диску з форматним співвідношенням 2.35:1 чорні смуги у верхній та нижній частині екрану зникнуть. Зображення виглядатиме розтягнутим у вертикальному напрямку. (Залежно від типу диску чорні смуги можуть повністю не зникнути).
- **Пристосовано до зміни масштабу**
Верхня, нижня, ліва та права частини екрану відрізані, а центральна частина екрану збільшена.

Для дисків з форматним співвідношенням 4:3

- **Звичайний екран**
Відображає на екрані зміст заголовку DVD у форматному співвідношенні 16:9. Зображення виглядатиме розтягнутим у горизонтальному напрямку.
- **Пристосовано до екрану**
Верхня та нижня частини екрану відрізані, і відображається повний екран. Зображення виглядатиме розтягнутим у вертикальному напрямку.

- **Пристосовано до зміни масштабу**
Верхня, нижня, ліва та права частини екрану відрізані, а центральна частина екрану збільшена.

■ Якщо Ви використовуєте телевізор 4:3

Для дисків з форматним співвідношенням 16:9

- **4:3 "Поштова скринька"**
Відображає на екрані зміст заголовку DVD у форматному співвідношенні 16:9. У верхній та нижній частині екрану з'являться чорні смуги.
- **Панорамна розгортка 4:3**
Ліва та права частини екрану відрізані, і відображається центральна частина екрану 16:9.

- Пристосовано до екрану

Верхня та нижня частини екрану відрізані, і відображається повний екран. Зображення виглядатиме розтягнутим у вертикальному напрямку.

- Пристосовано до зміни масштабу

Коли DVD 4:3 переглядається на телевізорі 16:9, у лівій і правій частині екрану з'являться чорні смуги, щоб зображення не виглядало розтягнутим у горизонтальному напрямку.

Для дисків з форматним співвідношенням 4:3

- Звичайний екран

Відображає на екрані зміст заголовку DVD у форматному співвідношенні 4:3.

- Пристосовано до екрану

Верхня та нижня частини екрану відрізані, і відображається повний екран. Зображення виглядатиме розтягнутим у вертикальному напрямку.

- Пристосовано до зміни масштабу

Верхня, нижня, ліва та права частини екрану відрізані, а центральна частина екрану збільшена.

Вибір мови субтитрів

Деякі DVD містять субтитри однією або декількома мовами. Ви можете скористатись кнопкою **"SUBTITLE (СУБТИТРИ)"**, щоб швидко переглянути та змінити установки.

- 1 Під час відтворення натисніть кнопку **"SUBTITLE (СУБТИТРИ)"**.

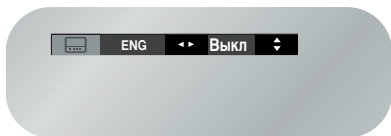

- 2 Натисніть кнопку **◀** або **▶**, щоб обрати бажану мову субтитрів.

- Автоматична установка - **"Викл"**.

- 3 Натисніть кнопку **▲** або **▼**, щоб обрати **"Вкл"**.

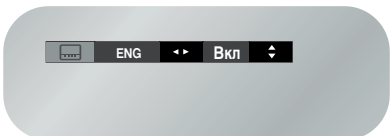

- Щоб екран зник, знову натисніть кнопку **"SUBTITLE (СУБТИТРИ)"**.



Примітка

- Мови субтитрів позначені абрєвіатурами.
- Ця функція залежить від того, які мови закодовані на диску, і може не працювати з деякими DVD.
- Диск DVD може містити до 32 мов субтитрів.
- Як встановити, щоб одна й та сама мова субтитрів вмикалась щоразу, коли Ви дивитесь DVD; зверніться до "Встановлення властивостей мови" на с. 32.

Вибір аудіомови

На деяких DVD є численні варіанти установок мови/аудіо, такі як Dolby Digital 5.1, Dolby Pro Logic або LPCM 2 Channel audio. Ви можете застосувати кнопку **"AUDIO (АУДІО)"**, щоб швидко переглянути та обрати варіанти, що є на диску.

- 1 Під час відтворення натисніть кнопку **"AUDIO"**.

DVD



VCD, CD

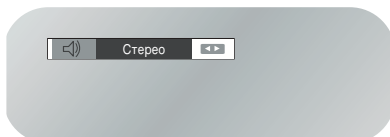

Натисніть кнопку **◀** або **▶**, щоб обрати стерео Лівий чи Правий.

- 2 Натисніть кнопку **◀** або **▶**, щоб обрати бажану мову або аудіоустановку на DVD.

- Мови позначені абрєвіатурами, наприклад **"ENG"** - англійська.



Примітка

- Ця функція залежить від того, які мови закодовані на диску, і може не працювати з деякими DVD.
- Диск DVD може містити до 8 мов аудіо.
- Як встановити, щоб одна й та сама аудіомова вмикалась щоразу, коли Ви дивитесь DVD; зверніться до "Встановлення властивостей мови" на с. 32.

Зміна кута нахилу камери

Деякі DVD – фільми дозволяють їх переглядати з різних кутів камери на одному екрані, якщо диск підтримує «multiple angles».

1 Натисніть кнопку **ANGLE**.

2 Натисніть кнопку ◀ або ▶, щоб обрати кут нахилу камери, який Ви можете побажати побачити.

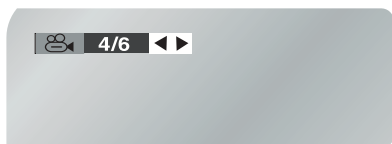

Зміна масштабу

1 Під час відтворення натисніть кнопку "MENU". Натискайте відповідні кнопки ▲ або ▼, щоб обрати "ФУНКЦ", а потім натисніть кнопку "ОК" або ▶. На екрані з'явиться меню "ФУНКЦИЯ".

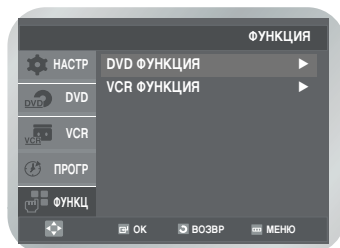

2 Натисніть кнопку "ОК" або ▶, а потім натисніть кнопку ▲ або ▼, щоб обрати "Увеличение".

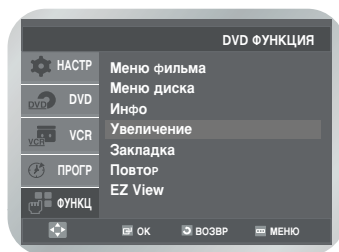

3 Натисніть кнопку "ОК" або ▶. Натискайте кнопки ▲/▼ або ◀▶ щоб обрати частину екрану, яку Ви бажаєте збільшити, а потім натисніть кнопку "ОК".

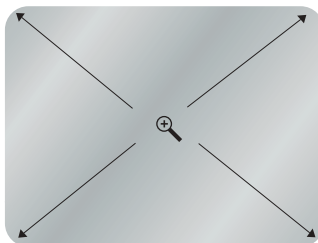

- Натискайте кнопку "ОК", щоб змінювати масштаб у порядку 2X/4X/2X/Звичайний
- Ви також можете вибрати функцію ZOOM, використовуючи кнопки на вашому пульті дистанційного керування.

Мітки

Для даного DVD/VCD можна вставляти до трьох закладок, що дозволяють Вам швидко перестрибнути до улюбленої сцени або пісні.

- 1 Під час відтворення натисніть кнопку **"MARK"**.

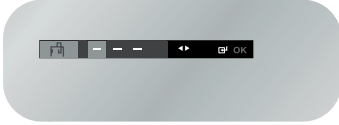

- 2 Натисніть кнопку **◀** або **▶**, щоб обрати заповнювач однієї з трьох міток (- - -). Продовжуйте програвати DVD до сцени, яку Ви бажаєте позначити, а потім натисніть кнопку **"OK"**. Заповнювач змінюється на номер (1, 2 або 3).

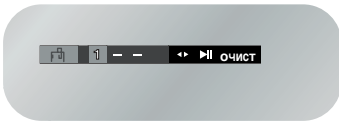

- Ви можете продовжувати встановлення і встановити до 3 міток.
Натисніть кнопку **"MARK"**, коли закінчите.

Повернення на екран відміченої сцени

- 1 Під час відтворення натисніть кнопку **"MARK"**.
- 2 Натисніть кнопку **◀** або **▶**, щоб обрати мітку, яку Ви бажаєте повернути.
- 3 Натисніть кнопку **▶||**, щоб відтворити мітку.

Видалення мітки

- 1 Під час відтворення натисніть кнопку **"MARK"**.
- 2 Натисніть кнопку **◀** або **▶**, щоб обрати мітку, яку Ви бажаєте видалити.
- 3 Натисніть кнопку **"CLEAR (ВИДАЛИТИ)"**, щоб видалити мітку.
 - Знову натисніть кнопку **"MARK (МІТКА)"**, щоб вийти з меню мітки.



Примітка

- За один раз можна відмічати до трьох сцен.
- Ця функція працює лише тоді, коли VCD 2.0 знаходиться в режимі Menu Off.
- Залежно від диску функція мітки може не працювати.

Повторити розділ / заголовок

Ви можете повторити один розділ або увесь заголовок.

- 1 Натисніть кнопку **"REPEAT (ПОВТОРИТИ)"** у режимі відтворення, щоб відкрити меню повтору.
На екрані з'явиться поточний режим повтору.

- 2 Натисніть кнопку **◀** або **▶** щоб обрати **"Часть/Дорожка"**.
Натисніть кнопку **"OK"**, щоб повторити поточний розділ / заголовок.

DVD

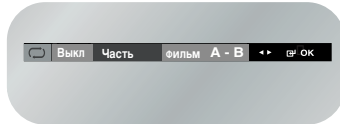

VCD, CD

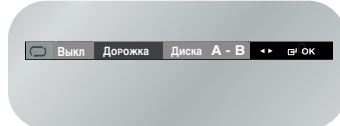

- При відтворенні VCD/CD у меню з'явиться **"Часть"** замість **"Дорожка"**.

Скасувати розділ/заголовок

- 1 Натисніть кнопку **"REPEAT"**, щоб відкрити меню повтору.
- 2 Натисніть кнопку **◀** або **▶**, щоб обрати **"Выкл"**, а потім натисніть кнопку **"OK"**.

DVD

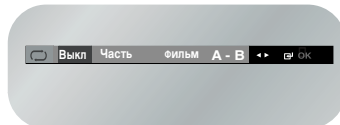

VCD, CD

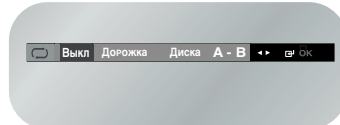

- Щоб зупинити повторне відтворення, можна натиснути кнопку **"CLEAR"**.

Повтор від А до В

Функція повтору від А до В дозволяє Вам повторювати зазначений відрізок на DVD або VCD/CD. Щоб активувати її, позначте, де почати (А) і де закінчити (В) відрізок, який Ви бажаєте переглянути.

- 1 Натисніть кнопку **"REPEAT"** у режимі відтворення, а потім натисніть кнопку **◀** або **▶**, щоб обрати "А".

DVD

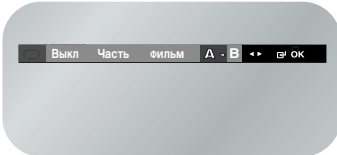

VCD, CD

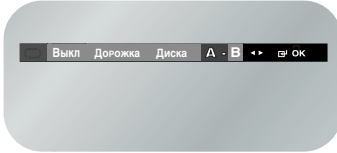

- 2 Натисніть кнопку **"OK"** на початку відрізка, який Ви бажаєте повторити (точка А). Обирається "В".

DVD

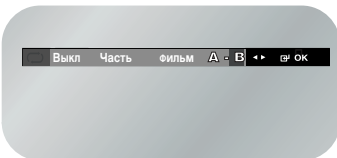

VCD, CD

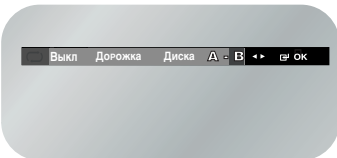

- Мінімальний час повтору А-В – 5 секунд.

- 3 Знову натисніть кнопку **"OK"** в кінці відрізка, який Ви бажаєте повторити (точка В). Відрізок почне повторюватись по замкненому контуру.

■ Скасувати повтор А-В

- 1 Натисніть кнопку **"REPEAT"** у режимі відтворення, щоб відкрити меню повтору..
- 2 Натисніть кнопку **◀** або **▶**, щоб обрати **"Викл"**, а потім натисніть кнопку **"OK"**.

DVD

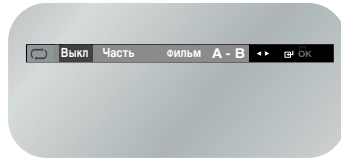

VCD, CD

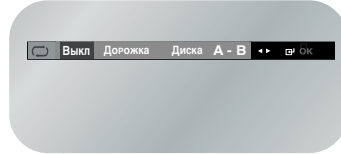

- Щоб зупинити повторне відтворення, можна натиснути кнопку **"CLEAR"**.



Примітка

- У режимі VCD 2.0 (режим "МЕНЮ УВИМКНЕНО") ця функція не працює.
- Застосуйте кнопку "МЕНЮ ДИСКУ" у режимі VCD 2.0, щоб обрати "МЕНЮ УВИМКНЕНО" або "ВИМКНЕНО".

Відтворення MP3/WMA

Якщо ви вставите диск MP3/WMA в DVD-плеєр, ви зможете побачити папку директорії.

Відтворювальна функція MP3/WMA

- 1 Натисніть кнопки ▲ або ▼, для того, щоб обрати бажану папку, після цього натисніть кнопку "OK".

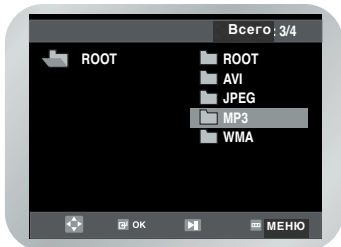

- до 8 музичних папок можуть демонструватися одночасно. Якщо у вас є більше 8 папок на диску, тоді натисніть кнопку ▼ для того, щоб показати їх.

- 2 Повторно натисніть кнопку ▲ або ▼ для того, щоб обрати музичний файл. Натисніть кнопку "OK" для початку відтворення музичного файлу.

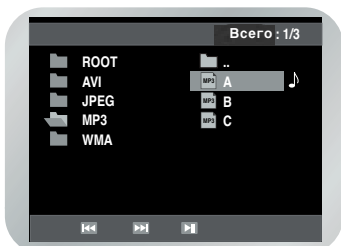

Повторення

- 1 Натисніть кнопку REPEAT в режимі відтворення для того, щоб слухати постійно тільки музику, та натисніть її ще раз, для того, щоб відмінити повторення.

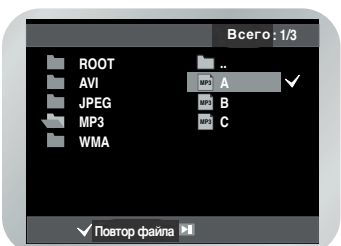

Диски CD-R MP3/WMA

Коли ви програєте диски CD-R MP3 або WM, будь ласка дотримуйтесь рекомендацій для CD-R, які наведені вище, а також дотримуйтесь приміток, що наведені нижче:

Ваші файли MP3 або WMA мають бути в форматі ISO 9660 або JOLIET.

Формат ISO 9660 або JOLIET MP3 або WMA файлів сумісний з Microsoft's Doc та Windows, а також з Apple's Mac. Ці два формати широко використовуються.

Коли ви називаєте ваші файли MP3 або WMA, не перевищуйте 8 літер, та додавайте в якості файлового розширення ".mp3, .wma".

Звичайний формат назви: Назва. Mp3 або Назва. Wma. коли ви називаєте ваші файли, переконайтесь, що ви використовуєте 8 літер або менше, що ви не використовуєте пропусків в назві, та уникайте вживання спеціальних знаків, в тому числі: (./\|=,+).

Коли ви записуєте MP3 файли, використовуйте швидкість декомпресійного перенесення принаймні 128Kbps.

Якість звуку MP3 файлів зазвичай залежить від швидкості декомпресії/компресії, яку ви використовуєте. Отримання аудіо CD якості звуку вимагає аналогічну/цифрову частоту дискретизації, це - переведення в формат MP3, принаймні 128Kbps до 160Kbps. Проте вибір більш високих швидкостей, як 192Kbps або більше, тільки в окремих випадках дає кращу якість звуку. І, навпаки, файли з меншою декомпресійною швидкістю нижче 128Kbps зовсім не будуть відтворюватися.

Використовуйте декомпресійну швидкість перенесення принаймні 64Kbps, коли записуєте файли WMA.

Якість звуку файлів WMA в основному залежить від швидкості компресії/декомпресії, яку ви обираєте. Отримання аудіо CD якості вимагає аналогічну/цифрову частоту дискретизації, це - переведення в формат WMA, принаймні 64Kbps та до 192Kbps. І, навпаки, файли з меншою декомпресійною швидкістю нижче 192Kbps зовсім не будуть відтворюватися. .

Не намагайтеся записати MP3 файли з захистом авторського права.

Деякі «захищені» файли зашифровані та захищені кодом для запобігання нелегального копіювання. Ці файли наступних типів: Windows Media TM (зарєєстрована торгова марка Microsoft) та SDMITM (зарєєстрована торгова марка Організації SDMI). Ви не можете копіювати подібні файли.

Важливе:

Рекомендації, наведені вище, не можуть бути гарантією, що DVD-плеєр буде відтворювати файли MP3, або гарантією якості звуку. Зауважте, що деякі технології та методи для запису файлів MP3 на CD-R диски запобігають оптимальному відтворенню цих файлів на вашому DVD-плеєрі (занижена звукова якість та в деяких випадках - нездатність плеєра прочитати файли).

Запрограмоване та довільне відтворення (cd/mp3/wma)

Ви можете прослуховувати пісні довільно або в бажаній послідовності.

■ Запрограмоване відтворення

- 1 Натисніть кнопку **MODE** в режимі стоп. Натисніть кнопку ◀ або ▶ для того, щоб обрати **ПРОГРАММА**. Натисніть кнопку **OK**.

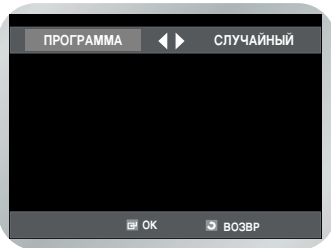

- 2 Натисніть кнопки ▲▼, ◀▶ для того, щоб обрати перший запис, який потрібно додати до програми. Натисніть кнопку **OK**. Вибрані номери показані у вікні **Пр. Порядок**.

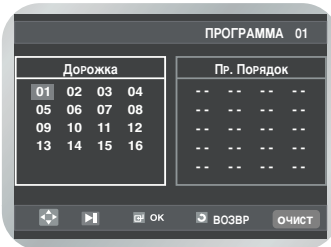

- 3 Натисніть кнопку ▶▶. Диск буде відтворений в програмній послідовності.

■ Відміна відтворення програми

Під час відтворення натисніть кнопку **CLEAR**.

■ Довільне Відтворення

- 1 Натисніть кнопку **MODE** в режимі стоп.

- 2 Натисніть кнопку ◀ або ▶ для того, щоб обрати **СЛУЧАЙНИЙ**. Натисніть кнопку **OK**. Диск буде відтворюватися в довільній послідовності.

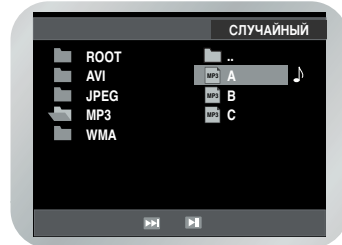
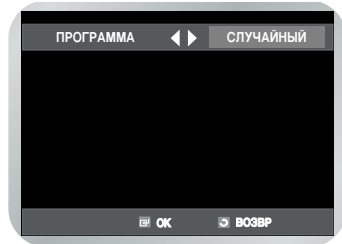

- Залежно від диску, програмне та довільне відтворення можуть не працювати.
- Для відновлення нормального відтворення, натисніть кнопку **CLEAR**.

Відтворення компакт-диску з зображеннями

Якщо ви вставляєте CD з зображеннями (JPEG) в DVD-VCR, ви зможете побачити папку директорію.

- 1 Натисніть кнопку ▲ або ▼ для того, щоб обрати зображення, яке ви б хотіли продивитися, після цього натисніть кнопку **OK**. Обране зображення показується.

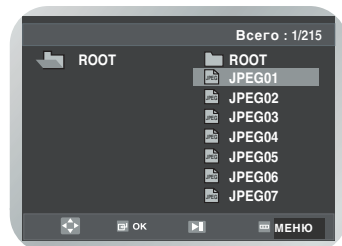

2 Натисніть кнопку **◀◀** або **▶▶** для відтворення попереднього зображення.

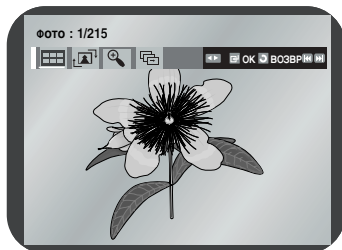

Примітка

- Якщо не натискати кнопки на пульті ДУ протягом 10 секунд, меню зникне. Меню з'являється знов при натисненні кнопок DISC MENU (Меню диска) на пульті ДУ.

Режим альбому

Натисніть кнопку **◀** або **▶** для того, щоб обрати . Натисніть кнопку **OK**. Режим Альбому демонструється.

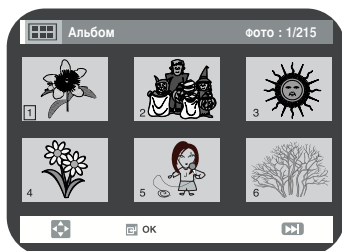

- Натисніть кнопки **▲/▼**, **◀/▶** для того, щоб обрати необхідну фотографію, потім натисніть кнопку **OK**. Обране зображення демонструється.
- Натисніть **◀◀** або **▶▶** для відтворення попереднього зображення або наступні 6 зображень.

Обертання

Натисніть кнопку **◀** або **▶** для того, щоб обрати . Кожного разу, коли натискається кнопка **OK**, зображення обертається на 90 градусів за годинниковою стрілкою.

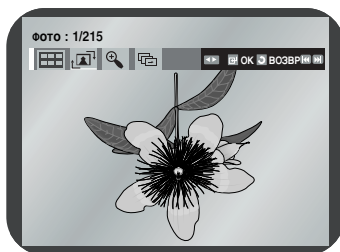

Зміна масштабу зображення (Зум)

Натисніть кнопку **◀** або **▶** для того, щоб обрати . Кожного разу, коли натискається кнопка **OK**, зображення збільшується до 4X. (Нормальне → 2X → 4X → Нормальне)

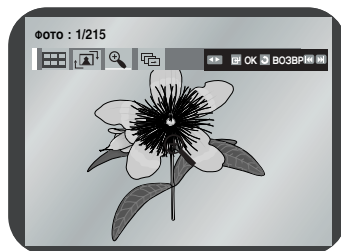

Демонстрування слайдів

Натисніть кнопку **◀** або **▶** для того, щоб обрати . Натисніть кнопку **OK**. 3 піктограми(ікони) демонструються через часовий інтервал.

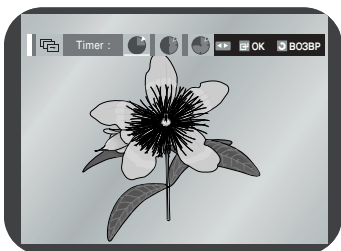
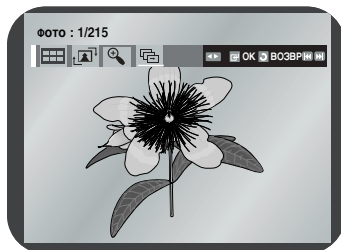

Натисніть кнопку ◀ або ▶ для того, щоб обрати одну з цих.

Натисніть кнопку ОК.

● Зображення змінюється автоматично з 6 секундним інтервалом.

● Зображення змінюються автоматично з інтервалом приблизно в 12 секунд.

● Зображення змінюються автоматично з інтервалом приблизно в 18 секунд.

• Залежно від розміру файлу, кожен інтервал між зображеннями може зайняти більше чи менше часу, на відміну від вказаного в інструкції.

■ Диски CD-R JPEG

• Тільки файли з розширенням “.jpg” та “.JPG”.

• Якщо диск не зачинений, це може зайняти більше часу для початку відтворення, і не всі файли можуть бути відтворені.

• Виключно диски CD-R з JPEG в форматах ISO 9660 або JOLIET можуть бути відтворені.



• Назва файлу JPEG може бути не більше 8 літер та не має вміщати пропуски та спеціальні знаки (.,/,\,=,+).

• Тільки записаний неперервним шляхом багатосесійний диск може бути відтворений. Якщо на багатосесійному диску є пропуск, тоді диск може бути відтворений тільки до пропущеного сегменту.

• При відтворенні дисків Kodak Picture CD, тільки файли JPEG в папках зображень можуть бути відтворені.

• Відтворення інших за Kodak Picture CD дисків з зображеннями може зайняти більше часу або зовсім не розпочатися.

Відтворення DIVX/MPEG4

1 Після введення диску показується його файлова структура. Залежно від файлового формату, різні іконки появляються рядом з кожним файлом. Файли  та  будить виокремленні.

Використовуйте ▲ або ▼ для того, щоб обрати фільмовий файл, потім натисніть ОК або ►.

Результати : Коли з'явиться повідомлення «індекс читання...», зачекайте секунду або дві. Фільм буде відтворений.

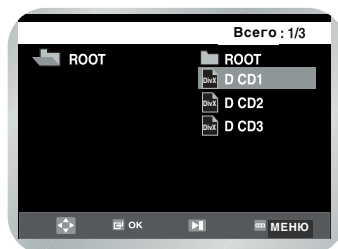

Якщо з'являється повідомлення „не підтримується”, то обраний вами файл не може бути відтворений.

2 Щоб перейти до певного відрізка часу при перегляді фільму, натисніть кнопку **INFO**. Формат поточного файлу та відомості про час відобразяться на екрані.

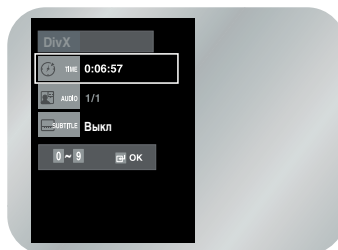

3 Використовуйте кнопки на вашому пульті дистанційного керування для вибору певного відрізка фільму та переходу до нього.

Особливі властивості відтворення DIVX/MPEG4

Під час відтворення DIVX/MPEG4, ви можете обрати наступні особливі опції відтворення. Для продовження нормального відтворення, натисніть кнопку ►||.

1 Рекламний кадр (нерухомий)

Натисніть кнопку ►|| на пульті дистанційного керування під час відтворення.

- зображення стане нерухомим та аудіо припиниться.
- Для повернення до відтворення натисніть кнопку ►||.
- Якщо плейер залишити в режимі Нерухомоті на 5 хвилин, він зупиниться автоматично.

2 Просування кадрів (Шаг)

Перебуваючи в режимі відтворення натисніть кнопку F.ADV/STEP на пульті дистанційного керування для просування кадрів один на раз.

- Аудіо приглушується під час Режиму Посування Кадрів.
- Натисніть ►|| для повернення до звичайного відтворення.

3 Уповільнений рух кадрів

Перебуваючи в режимі відтворення натисніть кнопку ►|| на пульті дистанційного керування для зупинення зображення. Потім використовуйте Пошук ►► для відтворення уповільненого руху кадрів на різних швидкостях.

- Кожне натискання збільшує швидкість уповільненого руху кадрів на 1/8, 1/4, 1/2 від нормальної швидкості.
- Аудіо приглушується під час Режиму уповільненого руху кадрів.
- Функція Пошуку може не працювати залежно від стану диску.

4 Стоп/Поновлення

- Натисніть кнопку ■ один раз для того, щоб зупинити відтворення. Для поновлення відтворення DIVX/MPEG4 з точки, де був зупинений диск, натисніть кнопку ►||.



Примітка

- Прокрутка відеокадрів та уповільнене відтворення може відбуватися лише у напрямі вперед.

5 Зміна масштабу зображення (Зум)

Під час відтворення, натисніть кнопку MENU на пульті дистанційного керування. Після цього, натисніть кнопки ▲ або ▼ для того, щоб обрати опцію ФУНКЦ, після цього натисніть ОК або кнопку ►.

Функціональне меню з'являється на екрані.

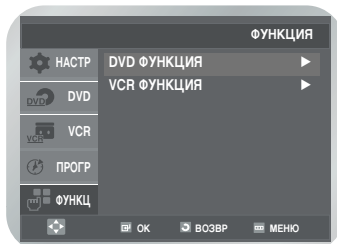

- Натискайте кнопку ▲ або ▼, щоб обрати "DVD ФУНКЦІЯ". Натисніть кнопку ОК або ►.
- Натисніть кнопки ▲ або ▼ для того, щоб обрати **Увеличение**, після цього натисніть кнопку ОК.

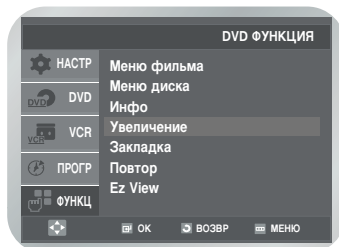

Натисніть кнопки ▼/▲ або ◀/▶ для вибору частини екрану, який ви хочете наблизити

Автомасштабування: розподільна здатність CIF (100kbps) та D1(784 kbps). Якщо розподільна здатність встановлена автоматично. Так, що ви можете бачити збільшений екран.

Технічні Специфікації

Загальні	Номінальна напруга	Змінний струм 110 - 240 В, 50/60 Гц
	Споживання потужності	19 Вт
	Вага	3,9 кг
	Розмір	430 мм x 282 мм x 82 мм
	Наволишня робоча температура	+5°C ~ +40°C
	Умови установки	Робоче положення: горизонтальне Відносна вологість: менше 75%
Вхід	Відео вхід (звіт з техн. аналізом надійності)	Роз'єм SCART : 1,0 V p-p (несиметричний) 75 Ω
	Аудіо вхід (звіт з техн. аналізом надійності)	Роз'єм SCART : - 8 dBm, 47 Kohm несиметричний
Вихід	Вихідна ВЧ	УВЧ 21-69
	Аудіо (DVD, VCR)	Роз'єм SCART ,RCA
	Аудіо (тільки DVD)	Коаксіальний, Звуковий штекер
	Відео (DVD, VCR)	Роз'єм SCART ,RCA
	Відео (тільки DVD)	Вихід S- VIDEO роз'єм Euro Scart
Відеомагнітофон	Формат плівки	Відеоплівка типу VHS
	Кольорова система	PAL, SECAM, MESECAM, NTSC 4.43, NTSC відтворення на PAL TV
	Система налаштування (регулююча)	B/G, D/K
	Відео S/N	Більше 43dB (стандартний запис)
	Дозвіл	Більше 240 ліній (стандартний запис)
	Аудіо S/N	Більше 68 dB (Hi - Fi), 39 dB (Моно)
	Звукові характеристики частоти	20 Гц - 20кГц (Hi - Fi)
DVD	Диск	DVD, VCD, CD
	Аудіо S/N	100dB
	Аудіо динамічний діапазон	95dB

Інструкція з виявлення несправностей (відеомагнітофон)

Перед тим, як звернутися до післяпродажного обслуговування Samsung, зробіть наступні прості перевірки.



Якщо ви не в змозі вирішити проблему після прочитання інструкцій, які вказані вище, запишіть:

- Модель та серійний номер на задній стороні вашого DVD-VCR
- Гарантійну інформацію
- Ясний опис проблеми

Після цього зв'яжіться з найближчим післяпродажним обслуговуванням Samsung.

Проблема	Вирішення
Немає потужності	<ul style="list-style-type: none">◆ Перевірте, що штепсельна вилка увімкнена до штепсельної розетки◆ Чи натиснули ви кнопку STANDBY/ON?
Вам не вдається вставити відеокасету	<ul style="list-style-type: none">◆ Відеокасету можна вставляти тільки в віконець верхньою стороною дотригуючи до захисним упором обличчям до вас.
Телевізійна програма не була записана	<ul style="list-style-type: none">◆ Перевірте приєднання антени DVD-VCR.◆ Чи правильно встановлений тюнер DVD-VCR?◆ Перевірте цілісність захисного упору на касеті.
Відеозапис за командою таймера не спрацював	<ul style="list-style-type: none">◆ Чи кнопка STANDBY/ON була натиснута для активування таймера?◆ Знову перевірте таймерні установки запису старт/стоп.◆ Якщо під час таймерного запису відбулося відключення струму, тоді запис був видалений.
Немає відтворення зображення, або зображення деформоване	<ul style="list-style-type: none">◆ Перевірте чи ви використовуєте плівку, на якій раніше робилися записи
Ви не можете дивитися нормальні передачі	<ul style="list-style-type: none">◆ Перевірте тюнер або зовнішній фіксатор. Він має бути на тюнері.◆ Перевірте приєднання антени DVD або VCR.
Шумова смуга частот або смуги на відтворенні	<ul style="list-style-type: none">◆ Натисніть TRK (Δ або ∇), щоб зменшити цей ефект.
Коли натиснута кнопка \blacktriangleright під час відтворення, фотознімок має сильні «шумові смуги» смуги	<ul style="list-style-type: none">◆ Фотознімок може мати «шумові смуги», залежно від стану плівки. Натисніть TRK (Δ або ∇), щоб зменшити цей ефект.
Чистка відеоголовки	<ul style="list-style-type: none">◆ Якщо погане зображення з'являється на великому числі касет, тоді відеоголовки можливо потребують чистки. Це не дуже часта проблема, і поки вона не з'явиться, головки не потрібно чистити. При чистці відеоголовок, прочитайте всі інструкції, які надаються разом з касетою для чистки відеоголовок. Неправильна чистка відеоголовок може спричинити постійне пошкодження відеоголовок.
Якщо при налаштуванні вашого ТВ на DVD-VCR ТВ не знаходить екран або зображення, коли його знайдено піддається втручанням, це може трапитися з причин того, що вихідний канал DVD-VCR зіштовхується з нормальними ТВ передачами в вашій місцевості. Для запобігання цього вам буде слід змінити вихідний канал DVD-VCR наступним чином.	<ol style="list-style-type: none">1. Видаліть антенну вхідну вилку, гніздо позначене (символ антени) на задній стороні DVD-VCR.2. Виконайте інструкції «Налаштування вашого ТВ для DVD-VCR» (див. стор. 14).3. Виконайте інструкції «Встановлення вихідного каналу DVD-VCR» (див. стор. 19), пересуньте ідентифікаційний номер каналу на декілька каналів нижче від початкового встановлення. (наприклад: з 36 до 37)4. Розташуйте антенну вилку в гніздо позначене (знак антени) на задній стороні DVD-VCR.5. Заново настройте ваш ТВ на DVD-VCR виконуючи інструкції «Налаштування вашого ТВ для DVD-VCR» (див. стор. 14).6. Якщо проблема продовжує існувати, повторіть шага з 1 по 5, переміщуючи більше каналів з початкового встановлення.

Інструкція з виявлення несправностей (DVD)

Проблема	Вирішення	Сторінка
Диск не грає	<ul style="list-style-type: none"> ◆ Переконайтеся, що диск вставлений стороною з фірмовою наклейкою догори. ◆ Перевірте регіональний номер DVD. ◆ Цей плейер не може грати CD-ROM, DVD-ROM і т. ін. Вставте DVD або CD. 	Стор. 3
5.1 каналний звук не відтворюється	<ul style="list-style-type: none"> ◆ 5.1 каналний звук відтворюється тільки коли наступні умови виконуються: <ol style="list-style-type: none"> 1) DVD-VCR плейер приєднаний до відповідного усилювала 2) Диск записаний з 5.1 каналним звуком ◆ Переконайте, що диск, який програється має помітку «5.1 ch» на зовнішній стороні ◆ Перевірте чи ваша аудіо система приєднана та працює правильно. 	Стор. 12 Стор. 33-34
Іконка  з'являється на екрані	<ul style="list-style-type: none"> ◆ Функції або дія не може бути виконана на цей час, тому що: <ol style="list-style-type: none"> 1. Програмне забезпечення DVD обмежує її. 2. Програмне забезпечення DVD не підтримує функцію (наприклад ракурси). 3. Функція недоступна на даний момент. 4. Ви замовили назву або номер відрізка поза досяжністю. 	Стор. 32-49
Режим відтворення відрізняється від вибору меню Setup.	<ul style="list-style-type: none"> ◆ Деякі функції, обрані в меню Setup можуть працювати невідповідно, якщо диск не зашифрований з відповідною функцією 	Стор. 32-36
Співвідношення екрану не може бути змінене	<ul style="list-style-type: none"> ◆ Співвідношення екрану зафіксовано на вашому DVD. 	Стор. 34
Відсутнє аудіо	<ul style="list-style-type: none"> ◆ Переконайтеся, що ви обрали правильний Цифровий Вихід в Меню Аудіо Опцій. 	Стор. 33
Забули пароль	<ul style="list-style-type: none"> ◆ Натисніть STANDBY/ON без диску в одиниці. Натисніть кнопки  одночасно на фронтальній панелі на 5 секунд. Материнський режим розблокований, як про це вказано на дисплеї. Тепер ви можете встановити ваш цифровий рівень та змінити ваш пароль на новий номер. 	Стор. 35-36
Якщо в вас виявилися інші проблеми	<ul style="list-style-type: none"> ◆ Зверніться до інструкції користувача та знайдіть главу, яка вміщає пояснення з приводу поточної проблеми, та ще раз виконайте процедуру. ◆ Якщо проблема продовжує існувати, будь ласка зверніться до найближчого центру післяпродажного обслуговування. 	

Зв'яжіться з SAMSUNG WORLD WIDE

Якщо ви маєте коментарі або питання стосовно виробів компанії Samsung, зв'яжіться з центром підтримки користувачів Samsung.

Region	Country	Customer Care Center ☎	Web Site
North America	CANADA	1-800-SAMSUNG (7267864)	www.samsung.com/ca
	MEXICO	01-800-SAMSUNG (7267864)	www.samsung.com/mx
	U.S.A	1-800-SAMSUNG (7267864)	www.samsung.com
Latin America	ARGENTINE	0800-333-3733	www.samsung.com/ar
	BRAZIL	0800-124-421	www.samsung.com/br
	CHILE	800-726-7864(SAMSUNG)	www.samsung.com/cl
	COSTA RICA	0-800-507-7267	www.samsung.com/latin
	ECUADOR	1-800-10-7267	www.samsung.com/latin
	EL SALVADOR	800-6225	www.samsung.com/latin
	GUATEMALA	1-800-299-0013	www.samsung.com/latin
	JAMAICA	1-800-234-7267	www.samsung.com/latin
	PANAMA	800-7267	www.samsung.com/latin
	PUERTO RICO	1-800-682-3180	www.samsung.com/latin
	REP. DOMINICA	1-800-751-2676	www.samsung.com/latin
	TRINIDAD & TOBAGO	1-800-7267-864	www.samsung.com/latin
	VENEZUELA	1-800-100-5303	www.samsung.com/latin
Europe	BELGIUM	02 201 2418	www.samsung.com/be
	CZECH REPUBLIC	844 000 844	www.samsung.com/cz
	DENMARK	38 322 887	www.samsung.com/dk
	FINLAND	09 693 79 554	www.samsung.com/fi
	FRANCE	08 25 08 65 65 (0,15 /Min)	www.samsung.com/fr
	GERMANY	01805 - 121213 (0,12/Min)	www.samsung.de
	HUNGARY	06 40 985 985	www.samsung.com/hu
	ITALIA	199 153 153	www.samsung.com/it
	LUXEMBURG	02 261 03 710	www.samsung.lu
	NETHERLANDS	0900 20 200 88 (0.10/Min)	www.samsung.com/nl
	NORWAY	231 627 22	www.samsung.com/no
	POLAND	0 801 801 881	www.samsung.com/pl
	PORTUGAL	80 8 200 128	www.samsung.com/pt
	SLOVAKIA	0850 123 989	www.samsung.com/sk
	SPAIN	902 10 11 30	www.samsung.com/es
	SWEDEN	08 585 367 87	www.samsung.com/se
U.K	0870 242 0303	www.samsung.com/uk	
CIS	RUSSIA	8-800-200-0400	www.samsung.ru
	UKRAINE	8-800-502-0000	www.samsung.com/ur
Asia Pacific	AUSTRALIA	1300 362 603	www.samsung.com/au
	CHINA	800-810-5858, 010- 6475 1880	www.samsung.com.cn
	HONG KONG	2862 6001	www.samsung.com/hk
	INDIA	3030 8282 1600 1100 11	www.samsung.com/in
	INDONESIA	0800-112-8888	www.samsung.com/id
	JAPAN	0120-327-527	www.samsung.com/jp
	MALAYSIA	1800-88-9999	www.samsung.com/my
	PHILIPPINES	1800-10-SAMSUNG (7267864)	www.samsung.com/ph
	SINGAPORE	1800-SAMSUNG (7267864)	www.samsung.com/sg
	THAILAND	1800-29-3232 02-689-3232	www.samsung.com/th
Middle East & Africa	TAIWAN	0800-329-999	www.samsung.com/tw
	VIETNAM	1 800 588 889	www.samsung.com/vn
	SOUTH AFRICA	0860 7267864 (SAMSUNG)	www.samsung.com/za
	U.A.E	800SAMSUNG (7267864)	www.samsung.com/mea



Зв'яжіться з SAMSUNG WORLD WIDE

Якщо ви маєте коментарі або питання стосовно виробів компанії Samsung,
зв'яжіться з центром підтримки користувачів Samsung.
☎ 8-800-502-0000 / www.samsung.ru

Юридична адреса виробника: Самсунг Електронікс Ко., ЛТД
Самсунг Мейн Білдінг, 250-2 Га Тепанг-Ро, Чунг-Гу, Сеул, Корея



AЯ46

Утилізація виробу

(Відходи електронного та електричного обладнання)



Дане позначення на виробі або документації вказує на те, що після закінчення терміну експлуатації виріб не можна утилізувати разом з іншими побутовими відходами. Щоб уникнути потенційно негативного впливу на навколишнє середовище або здоров'я людей через неконтрольовану утилізацію, відокремте даний виріб від інших типів відходів для належної переробки з метою раціонального використання матеріальних ресурсів.

Для отримання детальної інформації про місце та спосіб екологічно безпечної переробки виробу індивідуальним користувачам слід звернутись до торгового представника, у якого вони придбали виріб, або у місцеві органи влади.

Промисловим користувачам необхідно звернутись до постачальника і перевірити умови договору купівлі-продажу. Даний виріб не можна утилізувати разом з іншими комерційними відходами.