

SAMSUNG

Инструкция для пользователя

DVD-VR325

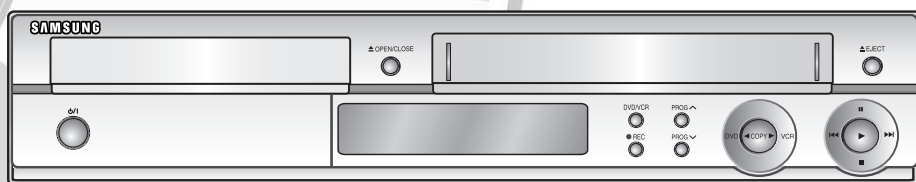

Русский язык | Українська

VHS

PAL/SECAM

www.samsung.ru

AK68-00831Q-00

Предупреждения

ВО ИЗБЕЖАНИЕ ПОРАЖЕНИЯ ЭЛЕКТРИЧЕСКИМ ТОКОМ, НЕ СНИМАЙТЕ КОЖУХ (ИЛИ ЗАДНЮЮ КРЫШКУ).

ВНУТРИ НЕТ ДЕТАЛЕЙ, ОБСЛУЖИВАЕМЫХ ПОЛЬЗОВАТЕЛЕМ. ДЛЯ ТЕХНИЧЕСКОГО ОБСЛУЖИВАНИЯ ОБРАЩАЙТЕСЬ К КВАЛИФИЦИРОВАННОМУ СПЕЦИАЛИСТУ.



Этот символ указывает, что внутри данного изделия имеется "опасное напряжение", которое может привести к поражению электрическим током или травме.



Этот символ указывает, что в документации на изделие имеется важная инструкция.

Не устанавливайте это изделие в ограниченном пространстве, например, в книжную полку или аналогичное место.

ПРЕДУПРЕЖДЕНИЕ : Во избежание пожара или поражения электрическим током не допускайте попадания данного изделия под дождь или в условия высокой влажности.

ВНИМАНИЕ : В ЭТОМ КОМБО DVD-РЕКОРДЕРЕ ИСПОЛЬЗУЕТСЯ ЛАЗЕР С НЕВИДИМЫМ ЛУЧОМ, КОТОРЫЙ МОЖЕТ БЫТЬ ОПАСЕН, КОГДА НАПРАВЛЕН НА ЧЕЛОВЕКА. ПОЛЬЗУЙТЕСЬ РЕКОРДЕРОМ В ТОЧНОМ СООТВЕТСТВИИ С ИНСТРУКЦИЯМИ.

ВНИМАНИЕ

В ЭТОМ ИЗДЕЛИИ ИМЕЕТСЯ ЛАЗЕР. ИСПОЛЬЗОВАНИЕ ОРГАНОВ РЕГУЛИРОВКИ ИЛИ ВЫПОЛНЕНИЕ ПРОЦЕДУР, НЕ ОПИСАННЫХ В ДАННОЙ ИНСТРУКЦИИ, МОЖЕТ ПРИВЕСТИ К ОПАСНОМУ ОБЛУЧЕНИЮ ЛАЗЕРОМ. НЕ ОТКРЫВАЙТЕ КРЫШКИ И НЕ ПЫТАЙТЕСЬ РЕМОНТИРОВАТЬ САМОСТОЯТЕЛЬНО. ДЛЯ ТЕХНИЧЕСКОГО ОБСЛУЖИВАНИЯ ОБРАЩАЙТЕСЬ К КВАЛИФИЦИРОВАННОМУ СПЕЦИАЛИСТУ.

Меры предосторожности

Важные инструкции по технике безопасности

Перед использованием изделия внимательно прочтите Инструкцию по эксплуатации. Выполняйте все перечисленные ниже инструкции по технике безопасности. Держите Инструкцию под рукой для обращения к ней в последующем.

- 1) Прочтите данные инструкции.
- 2) Сохраните данные инструкции.
- 3) Принимайте во внимание все предупреждения.
- 4) Следуйте всем инструкциям.
- 5) Не пользуйтесь данным изделием вблизи воды.
- 6) Выполняйте чистку изделия только сухой тканью.
- 7) Не загромождайте никакие вентиляционные отверстия. Выполните установку изделия в соответствии с инструкциями изготовителя.
- 8) Не устанавливайте изделие рядом с источниками тепла, такими, как радиаторы, решетки системы отопления, или другими устройствами, которые генерируют тепло (включая, усилители).
- 9) В целях безопасности не отказывайтесь от использования вилки поляризованного или заземляющего типа. Вилка поляризованного типа имеет два ножевых контакта, один из которых шире другого. Вилка заземляющего типа имеет два ножевых контакта и третий заземляющий контакт. Широкое лезвие третьего заземляющего контакта предусмотрено для вашей безопасности. Если поставляемая вместе с аппаратом вилка не подходит для вашей розетки, попросите квалифицированного электрика заменить старую розетку.
- 10) Чтобы защитить шнур питания от повреждений, проложите его так, чтобы не ходить по нему. Защитите шнур питания в местах соединения со штепсельной вилкой, электрической розеткой и в том месте, где он выходит из изделия.
- 11) Пользуйтесь только теми приспособлениями/принадлежностями, которые рекомендованы изготовителем.
- 12) Используйте изделие только с такой тележкой, стойкой, штативом, кронштейном или столом, которые рекомендованы изготовителем, или которые продаются вместе с изделием. Соблюдайте осторожность во время перемещения изделия, установленного на тележке, чтобы избежать травм в результате опрокидывания изделия /тележки.
- 13) Отсоединяйте изделие от сети во время грозы или если вы не будете пользоваться им длительное время.
- 14) Все работы, связанные с техническим обслуживанием изделия, должны выполняться квалифицированными специалистами по техническому обслуживанию. Обслуживание изделия требуется выполнять, когда изделие получило какое-либо повреждение, например, был поврежден его шнур питания или вилка шнура питания, внутрь изделия попала жидкость или посторонние предметы, изделие подверглось воздействию дождя или влаги, изделие не работает должным образом, а также после падения изделия.

Меры предосторожности

- Перед подключением к этому рекордеру других устройств, выключайте питание всех устройств.
- Не передвигайте рекордер во время воспроизведения диска, так как при этом может быть поцарапан диск или повреждены диск и внутренние компоненты изделия.
- Не ставьте на рекордер наполненные водой вазы с цветами или какие-либо мелкие металлические предметы.
- Не кладите руку на лоток для диска.
- Не кладите на лоток никаких других предметов, кроме дисков.

- Внешние помехи, например, разряд молнии или статическое электричество могут нарушить нормальную работу данного рекордера. Если это произойдет, выключите и вновь включите комбо рекордер с помощью кнопки $\odot/1$ **STANDBY/ON** или отсоедините его сетевой шнур от розетки сети переменного тока и затем вновь подсоедините его. После этого рекордер должен работать нормально.
- После использования рекордера обязательно выньте диск из лотка и выключите рекордер.
- Если вы не собираетесь пользоваться рекордером в течение длительного времени, отсоедините его сетевой шнур от розетки сети переменного тока.
- Чистите диск, протирая его в направлении от центра диска к краям.

Уход за корпусом изделия

Для безопасности, перед чисткой корпуса отсоедините сетевой шнур от розетки сети переменного тока.

- Не используйте для чистки бензол, разбавители краски или другие растворители.
- Протирайте корпус мягкой тканью.

Обращение с дисками

- Используйте только стандартные диски. Использование нестандартных дисков (неправильной формы) может привести к повреждению Комбо DVD-рекордера.

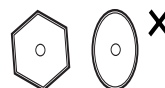

Как держать диски

- Избегайте прикасаться к той поверхности диска, на которую делается запись.



Диски DVD-RAM/-RW/-R

- Чистите с помощью покупаемого отдельно очистителя дисков DVD-RAM/PD. Не пользуйтесь для чистки дисков DVD-RAM/-RW/-R очистителями или чистящими салфетками для компакт-дисков.



Диски DVD-Video, компакт-диски

- Стирайте грязь или загрязнения с диска при помощи мягкой салфетки

Меры предосторожности при обращении с дисками

- Не делайте надписей на стороне этикетки диска с использованием шариковой ручки или карандаша.
- Не пользуйтесь для чистки дисков аэрозольными или антистатическими средствами для чистки виниловых пластинок. Также не пользуйтесь летучими жидкостями, такими, как бензол или разбавитель краски.
- Не наклеивайте на диски этикетки или стикеры (не пользуйтесь дисками, на которых имеется клей, оставшийся от липкой ленты или от оклеенных от диска стикеров).
- Не используйте придающие стойкость к царапинам протекторы или покрытия.

- Не пользуйтесь дисками, на которые нанесены надписи имеющимися в продаже принтерами для печати этикеток.
- Не загружайте покоробленные или треснувшие диски.

Хранение дисков

Обращайтесь с дисками осторожно, чтобы не повредить их, потому что хранящиеся на дисках данные очень уязвимы для внешних воздействий.

- Не храните диски там, где на них будет падать прямой солнечный свет.
- Храните их в прохладном месте с хорошей вентиляцией.
- Храните в вертикальном положении.
- Держите их в чистой защитной коробочке.
- Если вы переместите комбо DVD-рекордер из холодного места в теплое помещение, на внутренних частях рекордера и линзе лазерного считывающего устройства может произойти конденсация влаги, в результате чего диск не будет воспроизводиться надлежащим образом. Если это произойдет, выньте диск из лотка и дайте проигрывателю постоять от одного до двух часов с включенным питанием перед тем, как вновь попробовать воспроизвести диск.

Характеристики дисков

Диск DVD-Video

- На универсальный цифровой диск (DVD) могут быть записаны до 135 минут изображения, звуковое сопровождение на 8 языках и субтитры на 32 языках. При записи используются технология сжатия изображения MPEG-2 и технология окружающего звука Dolby, что позволяет вам наслаждаться в комфортной обстановке вашего дома сочным и четким изображением такого же качества, как в кинотеатре.
- При переключении с первого слоя на второй слой двухслойного диска DVD-Video может наблюдаться кратковременное искажение изображения и звука. Это не является неисправностью изделия.
- После того, как записываемый в режиме Видео диск DVD-RW/R записан окончательно, он становится диском DVD-Video.

Видео компакт-диск

- Можно воспроизводить только диски CD-R, записанные в формате VCD (версии 1.1 или 2.0).
- Движущиеся изображения можно воспроизводить только в том случае, если они записаны в формате VCD в программе записи компакт-дисков.
- С вопросами относительно дисков обратитесь к изготовителю диска CD-R.

Аудио компакт-диск

- Это аудио диск, на который записан аудиосигнал с частотой дискретизации 44,1 кГц с использованием ИКМ (импульсно-кодовой модуляции).
- Воспроизводятся диски CD-R и CD-RW, записанные в формате CD-DA. Может оказаться невозможно воспроизвести на этом рекордере некоторые диски CD-R или CD-RW из-за условий выполнения их записи.

Диски CD-R/-RW

Диски CD-R/-RW с файлами MP3

- Можно воспроизводить диски CD-R с файлами MP3, только если это диск формата ISO 9660 или JOLIET.
- Можно воспроизводить только файлы MP3 с расширением `*.mp3` и `*.MP3`.
- При воспроизведении файлов MP3, записанных с переменным битрейтом (VBR) от 32 Кбит/с до 320 Кбит/с, звук может прерываться.
- Могут воспроизводиться файлы с битрейтом от 56 Кбит/с до 320 Кбит/с.
- Рекордер может работать максимум с 1000 файлами и папками на одном диске.

Диски CD-R/-RW с файлами JPEG

- Этот рекордер позволяет воспроизводить только файлы формата JPEG с расширением `*.jpg` и `*.JPG`.
- Рекордер может работать максимум с 1000 файлами и папками на одном диске.
- Максимальный размер прогрессивного изображения JPEG составляет 3 Мегапикселя.
- Формат MOTION JPEG не поддерживается.

Использование дисков CD-R/-RW

- Используйте диски CD-RW/R емкостью 700 Мбайт (80 минут). По возможности не используйте диски емкостью 800 Мбайт (90 минут) или больше, так как их воспроизведение может оказаться невозможным.
- Если при записи диска CD-RW/R сессия записи не была закрыта, воспроизведение может начинаться с задержкой и могут воспроизводиться не все записанные файлы.
- Некоторые диски CD-RW/R могут не воспроизводиться этим рекордером в зависимости от того, на каком устройстве они записывались. При записи с музыкальных компакт-дисков на диски CD-RW/R для вашего персонального использования, возможность воспроизведения записанной на диск информации зависит от компакт-диска и его содержания.

Использование дисков с файлами MPEG

- Диски: CD-RW/R, DVD-RAM/RW/R.
- Могут воспроизводиться файлы формата MPEG, имеющие следующие расширения: `.avi`, `.divx`, `.AVI`, `.DIVX`.
- Версии кодеков MPEG4: DivX 3.11 DivX 4.x DivX 5.x DivX-Pro (без QPEL и GMC).
- Доступные форматы аудио сигнала: "MP3", "MPEG", "WMA", "LPCM", "AC3".
- Поддерживаемые форматы файлов субтитров: `.smi`, `.srt`, `.sub`, `.psb`, `.txt`, `.ass`.

Воспроизведение и запись дисков DVD-R

- После того, как записываемый в режиме V (видео) диск DVD-R записан окончательно, он становится диском DVD-Video.
- Вы можете выполнять запись на имеющееся на диске свободное пространство и выполнять функции монтажа и редактирования, например, присваивать названия дискам и программам и стирать программы до закрытия диска для дальнейшей записи.
- Когда с диска DVD-R стирается программа, занимавшееся ею место не становится доступным. После выполнения записи на какой-либо области диска DVD-R, эта область становится недоступной для новой записи вне зависимости от того, была или не была стерта сделанная запись.
- После окончания записи рекордеру требуется примерно 30 секунд для завершения регистрации информации управления записью.
- Этот рекордер оптимизирует диск DVD-R для выполнения каждой записи. Оптимизация выполняется, когда вы начинаете запись после загрузки диска или включения питания рекордера. Если оптимизация выполнялась слишком много раз, запись на диск может оказаться невозможной.
- В некоторых случаях воспроизведение может оказаться невозможным из-за условий записи.
- Это изделие может воспроизводить диски DVD-R, записанные и закрытые на DVD-рекордере компании Samsung. Он может оказаться не способен воспроизвести некоторые диски DVD-R, в зависимости от диска и условий его записи.

Воспроизведение и запись дисков DVD-RW

- Запись и воспроизведение дисков DVD-RW может выполняться как в режиме V (видео), так и в режиме VR.
- После закрытия диска DVD-RW, записанного в режиме VR, вы не можете выполнять на диск дополнительную запись.

- После того, как записываемый в режиме V диск DVD-RW записан окончательно, он становится диском DVD-Video.
- В обоих режимах воспроизведение может выполняться как до, так и после закрытия, но дополнительная запись, удаление и редактирование не могут выполняться после закрытия.
- Если вы хотите записать диск в режиме VR, а затем хотите выполнить запись в режиме V, обязательно выполните форматирование диска. При выполнении форматирования будьте внимательны, так как при этом могут быть потеряны все записанные данные.
- При первой инициализации чистого диска DVD-RW он инициализируется в режиме VR.

• Диск DVD-RW (режим VR)

- Это формат, используемый для записи данных на диск DVD-RAM или DVD-RW. Вы можете выполнять повторную запись, редактирование, удаление, частичное удаление, создание списков воспроизведения и т.п.
- Записанный в этом режиме диск может оказаться невозможно воспроизвести на существующих DVD-проигрывателях.

• Диск DVD-RW (режим V)

- Это формат, используемый для записи данных на диск DVD-RW или DVD-R. После закрытия диск можно воспроизводить на существующих DVD-проигрывателях.
- Если диск был записан в режиме V (Видео) рекордером другой фирмы-изготовителя, но не был закрыт, этот рекордер не может его воспроизводить или выполнять на нем дополнительную запись.

Воспроизведение и запись дисков DVD-RAM

- Для дисков DVD-RAM с картриджами, удалите картридж и используйте только диск.
- В случае диска DVD-RAM с картриджем, обязательно выньте диск из картриджа перед использованием диска.
- Обеспечьте, чтобы для записи диска был установлен режим VR. В противном случае этот рекордер будет не способен воспроизводить сделанную запись.
- Из-за проблем с совместимостью вы не можете воспроизводить диски DVD-RAM на большинстве DVD-проигрывателей.
- Это изделие может воспроизводить только стандартные диски DVD-RAM версии 2.0.
- Диск DVD-RAM, записанный на этом рекордере, может не воспроизводиться другими DVD-проигрывателями. Чтобы определить совместимость с этими дисками DVD-RAM, обратитесь к инструкции для пользователя, прилагаемой к проигрывателю.

ЗАЩИТА ОТ КОПИРОВАНИЯ

- Многие DVD-диски защищены от копирования. Поэтому необходимо напрямую соединить выход Комбо DVD-рекордера с телевизором, а не подключать рекордер к телевизору через видеоманитон. Если вы подсоединитесь к телевизору через видеоманитон, это приведет к искажению изображения, воспроизводящегося с защищенных от копирования DVD-дисков.
- В этом изделии использована технология защиты от копирования, основанная на методах, защищенных несколькими патентами США и другими документами, подтверждающими право на интеллектуальную собственность, обладателями которых являются компания Macrovision Corporation и другие владельцы авторских прав. Разрешение на использование этой технологии для защиты от копирования должно быть получено у Macrovision Corporation и она предназначена только для применения в бытовой аппаратуре и другой аппаратуре для просмотра ограниченной аудитории, если у Macrovision Corporation не получено разрешение на ее использование в других целях. Копирование технологии и разборка изделия запрещены.
- Разрешается записывать телепередачи, фильмы, видеокассеты и другие материалы только в случае, если это не нарушает авторские права и другие права третьих сторон.

Защита

- Программная защита: См. стр. 72 "Блокирование сюжета".
- Защита диска: См. стр. 84 "Защита диска".

- * Это изделие не может воспроизводить диски DVD-RAM/-RW/-R, не совместимые с форматом DVD-VIDEO.
- * Для получения более подробной информации о совместимости при записи дисков DVD, обратитесь за консультацией в представительство фирмы-изготовителя ваших дисков DVD-RAM/-RW/-R.
- * Использование дисков DVD-RAM/-RW/-R плохого качества может привести к возникновению следующих непредвиденных проблем, включая, но не ограничиваясь невозможностью записи, потере записанных или отредактированных материалов или повреждению рекордера.

Не используйте диски следующих типов!

- Вы не должны воспроизводить на этом изделии диски LD, CD-G, CD-I, CD-ROM, DVD-ROM, DVD+R и DVD+RW.

[Примечание]

Типы дисков, которые могут воспроизводиться: CD/CD-R/CD-RW/MP3/JPEG/DVD-Video/DVD-RAM/-RW/-R.

Однако если диск DVD-RW был записан на другом устройстве, его можно воспроизводить только если он был записан и закрыт в режиме V (Видео).

- Некоторые коммерческие диски и диски DVD, купленные за границей, могут не воспроизводиться этим изделием. При попытке воспроизведения таких дисков будет выведено сообщение либо "Нет диска", либо "Пожалуйста, проверьте региональный код."
- Если ваш диск DVD-RW является пиратской копией или если он записан не в формате DVD-video, его воспроизведение также может оказаться невозможным.

- * Мы рекомендуем использовать диски, перечисленные в таблице, так как была подтверждена их совместимость с этим рекордером. Другие диски могут не работать надлежащим образом.

Диск	Марка	Скорость
DVD-R	TDK	4x
	Beall	4x
	That's	4x
	Mitsubishi	4x
	Maxell	4x
	Panasonic	4x
DVD-RW	TDK	2x
	Maxell	2x
	Optodisc	2x
	Radius	2x
	Verbatim	2x
DVD-RAM	Maxell	3x
	Fujifilm	3x
	TDK	2x
	Panasonic	3x

Диск	Максимальное число записей в зависимости от типа диска
DVD-RAM	100000
DVD-RW	1000
DVD-R	1

- Мы не несем ответственности и не предлагаем никакой компенсации за не выполнившуюся запись, потерю записанного или отредактированного материала и/или повреждение рекордера, произошедшие из-за использования не рекомендованных дисков и не несем ответственности и не предлагаем никакой компенсации ни за какое последующее повреждение, вызванное вышеперечисленными проблемами.

Содержание



◆ Подготовка к использованию

Предупреждения	2
Меры предосторожности	3
Важные инструкции по технике безопасности.....	3
Меры предосторожности	3
Уход за корпусом изделия.....	3
Обращение с дисками	3
Хранение дисков	4
Характеристики дисков	4
Общие особенности рекордера.....	8
Перед чтением Инструкции для пользователя	8
Как использовать Комбо DVD-рекордер	9
Распаковка	10
Описание	12
Передняя панель	12
Дисплей на передней панели	12
Задняя панель	13
Знакомство с пультом дистанционного управления	14

◆ Соединения и настройка

Краткое руководство	15
Подключение Комбо DVD-рекордера к телевизору с использованием ВЧ-кабеля	16
Подключение Комбо DVD-рекордера к телевизору с использованием кабеля с разъемами СКАРТ.....	16
Подключение Комбо DVD-рекордера к приемнику спутникового телевидения или другому оборудованию.....	17
Подсоединение аудио/видеокабеля	18
Подсоединение кабеля S-Video	18
Подсоединение компонентного видеокабеля.....	19
Подключение к ТВ через гнездо HDMI/DVI ..	20
Случай 1 : Подключение к ТВ через гнездо HDMI ..	20
Случай 2 : Подключение к ТВ через гнездо DVI ...	20

Подсоединение AV-ресивера.....	21
Подсоединение внешних устройств.....	21
Случай 1 : Подсоединение внешних устройств к гнездам AUX	21
Случай 2 : Подключение устройства DV к гнезду DV IN ...	21

◆ Настройка системы

Навигация по экранному меню	22
Включение и автоматическая настройка	23
Установка даты и времени	24
Автоматическая настройка на телевизионные станции.....	25
Настройка на телевизионные станции вручную.....	26
Удаление из памяти настройки на станцию...27	
Изменение таблицы настроенных вручную станций.....	28
Выбор стандарта (B/G-D/K) поднесущей частоты звука для ВЧ выхода	29
Установка канала для выходного сигнала видеомагнитофона	29
Настройка языка.....	30
Настройка параметров аудио выходов	31
Настройка параметров изображения (на видеовыходе)	32
Регистрация DivX(R).....	32
Установка родительского ключа	33
Настройка видеомагнитофона	35
Время в режиме DVD EP	36
Автоматическое создание фрагментов.....	37
Дисплей на передней панели	38
Система NICAM	38
Видеовыход	39

◆ Воспроизведение

◆ Воспроизведение диска DVD	
Перед воспроизведением	40
Воспроизведение диска.....	41
Использование меню диска и меню сюжетов	42
Использование функций поиска и пропуска..	42
Замедленное воспроизведение / Пошаговое	

воспроизведение	43	◆ Запись на видеокассет	
О функции ANYKEY	43	Обычная запись на видеокассету	65
Повторное воспроизведение	44	Проверка оставшегося времени	66
Выбор языка субтитров и звукового сопровождения	46	Специальные возможности при записи	66
Изменение ракурса изображения	47	Копирование на диск DVD или на видеокассету	67
Увеличение изображения	47		
Использование закладок	48	◆ Редактирование	
Использование меток	49		
Воспроизведение аудио компакт-диска (CD-DA)	50	Воспроизведение списка сюжетов	69
Воспроизведение диска MP3	51	Основное редактирование (список сюжетов)	71
Параметры воспроизведения	52	Переименование (присваивание названия) сюжету	71
Программирование порядка воспроизведения дорожек	52	Блокирование (защита) сюжета	72
Воспроизведение диска с изображениями	53	Удаление сюжета	72
Воспроизведение диска MPEG4	54	Удаление фрагмента из сюжета	73
		Дополнительные возможности редактирования (список воспроизведения)	75
◆ Воспроизведение видеокассеты		Создание списка воспроизведения	75
Воспроизведение кассеты VHS		Воспроизведение элементов списка воспроизведения	76
видеомагнитофон	55	Переименование элемента списка воспроизведения	77
Трекинг	55	Редактирование сцены для элемента списка воспроизведения	78
Специальные функции при воспроизведении видеокассеты	55	Копирование элемента списка воспроизведения на видеокассету	81
Система поиска	56	Удаление элемента из списка воспроизведения	82
		Диск-менеджер	83
◆ Запись		Редактирование имени диска	83
		Защита диска	84
◆ Запись на диск DVD		Форматирование диска	84
Перед записью	57	Закрытие диска	85
Диски, на которые возможна запись	57	Отмена закрытия диска (режим V/VR)	86
Форматы записи	58	Удаление все списков сюжетов	87
Режим записи	58		
Не записываемые изображения	58	◆ Справочная информация	
Запись текущей просматриваемой программы	59		
Запись сигнала от внешних устройств	60	Устранение проблем	89
Запись через разъем входа DV	60	Технические характеристики	93
Запись нажатием одной кнопки (OTR)	61		
Запись по таймеру	61		
Редактирование списка запланированных записей	63		
Удаление списка запланированных записей	64		

Общие особенности рекордера

Комбо DVD-рекордер DVD-VR325 позволяет вам записывать на диски DVD-RAM/-RW/-R высококачественные цифровые изображения и воспроизводить их. Вы также можете редактировать цифровые изображения на дисках DVD-RAM/-RW.

Высококачественная запись и воспроизведение цифровых аудио и видео сигналов

Записывайте до 16 часов изображения на двухсторонний диск DVD-RAM емкостью 9,4 Гбайт и до примерно 8 часов изображения на диск DVD-RAM/-RW/-R емкостью 4,7 Гбайт в зависимости от режима записи.

Создание фильмов в формате DVD-Video с использованием диска DVD-RW/DVD-R

Рекордер DVD-VR325 позволяет создавать свои собственные диски формата DVD-Video, используя для записи диски DVD-RW/-R емкостью 4,7 Гбайт

Разные варианты записи

Выбирайте режим записи XP, SP, LP и EP в соответствии с вашими потребностями (см. стр. 58).

- Режим XP - высокое качество, примерно 1 час
- Режим SP - стандартное качество, примерно 2 часа
- Режим LP - низкое качество, примерно 4 часа
- Режим EP - самое низкое качество, примерно 6 или 8 часов

Копирование видеоматериалов с цифровой видеокамеры с использованием входного разъема DV

Записывайте изображения с цифровой видеокамеры на диски DVD-RAM/-RW/-R или видеокассету, используя разъем входа DV (стандарта IEEE 1394-4 контакта) (см. стр. 60).

Интерфейс HDMI (High Definition Multimedia Interface)

При использовании интерфейса HDMI уменьшаются помехи на изображении благодаря наличию чистого цифрового канала для передачи видео/аудиосигнала от устройства записи DVD с видеомagneитофоном к телевизору.

Высококачественная прогрессивная развертка

Прогрессивная развертка обеспечивает высокую четкость и немерцающие изображения. 10-разрядный 54 МГц ЦАП, цепи разделения сигналов яркости и цветности 2D Y/C и технология процессора коррекции временных искажений обеспечивают для вас высочайшее качество изображения при воспроизведении и записи (см. стр. 19).

Разнообразные функции с удобным пользовательским интерфейсом

Интегрированная система меню и функциональные возможности экранных сообщений позволяют вам легко и удобно выполнять желаемые операции. При использовании дисков DVD-RAM/-RW (в режиме VR) вы можете редактировать записанные изображения, создавать списки воспроизведения и монтировать изображения в конкретной последовательности в соответствии с вашими потребностями.

Воспроизведение MPEG4

Данное устройство записи DVD с видеомagneитофоном может воспроизводить форматы MPEG4 в файле формата avi.

Сертификация DivX

DivX, DivX Certified и связанные логотипы являются товарными знаками компании DivXNetworks Inc и используются по лицензии.



Перед чтением Инструкции для пользователя

Перед чтением Инструкции для пользователя обязательно прочтите следующую информацию.

Значки, которые будут использоваться в инструкции

Значок	Термин	Описание
	DVD	Эта информация относится к функции, доступной для диска DVD или DVD-RW/-R, записанного и закрытого в режиме V (Видео).
	VCD	При этом используется функция, имеющаяся на дисках VCD.
	RAM	Эта информация относится к функции, доступной для диска DVD-RAM
	RW	Эта информация относится к функции, доступной для диска DVD-RW
	R	Эта информация относится к функции, доступной для диска DVD-R
	CD	Эта информация относится к функции, доступной для компакт-диска с данными (CD-R или CD-RW)
	JPEG	При этом используется функция, имеющаяся на дисках CD-R/RW или CD-R/-RW/-RAM.
	MP3	При этом используется функция, имеющаяся на дисках CD-R/RW или CD-R/-RW/-RAM.
	MPEG4	При этом используется функция, имеющаяся на дисках CD-R/RW или CD-R/-RW/-RAM.
	VHS	Эта информация относится к функции, доступной для видеокассеты.
	Внимание	Этот значок относится к случаю, когда функция не работает или настройки могут быть отменены.
	ПРИМЕЧАНИЕ	Это относится к приведенным на странице советам или инструкциям, помогающим пользоваться рассматриваемой функцией
	Кнопка одного нажатия	Функция, которую можно включить, используя только одну кнопку.
	Кнопка ANYKEY	Функция, которую можно включить, используя кнопку ANYKEY.

Как пользоваться данной Инструкцией для пользователя

- 1) Перед началом использования изделия обязательно ознакомьтесь с инструкциями по технике безопасности (см. стр. 2~5).
- 2) При возникновении проблем обратитесь к разделу "Устранение проблем" (см. стр. 89~92)

Авторское право

©2005 Samsung Electronics Co.

Все права защищены. Данная Инструкция для пользователя не может воспроизводиться или копироваться ни частично, ни целиком без предварительного письменного разрешения от компании Samsung Electronics Co.

Как использовать Комбо DVD-рекордер

Шаг 1 Выберите тип диска

Данное изделие может осуществлять запись на диски следующих типов. Если вы хотите иметь возможность повторной записи на диск или редактирования содержимого диска по окончании записи, выберите перезаписываемый диск типа DVD-RW или DVD-RAM. Если вы хотите сохранить записываемые данные без внесения изменений, выберите не перезаписываемый диск DVD-R.



Шаг 2 Отформатируйте диск перед началом записи

Отформатируйте диск перед началом записи. В отличие от видеомэгнитофона, рекордер автоматически начинает форматирование, когда в него загружается ранее не использовавшийся диск. Это требуется для подготовки диска к записи на него информации.

Использование диска DVD-RAM

Этот тип диска можно отформатировать в формате DVD-Video Recording (режим VR). Вы можете редактировать и монтировать записанные изображения и создавать список воспроизведения для их воспроизведения в определенной последовательности в соответствии с вашими требованиями.

Использование диска DVD-RW

Этот тип диска можно отформатировать либо в формате DVD-Video (режим V), либо в формате DVD-Video Recording (режим VR). Для ранее не использовавшегося диска на экран выводится сообщение с запросом, хотите ли вы форматировать диск в режиме VR или нет. Вы можете воспроизводить диск, записанный в режиме V, на различных устройствах для воспроизведения дисков DVD. При записи в режиме VR имеется больше возможностей для редактирования диска.

Использование диска DVD-R

Этот тип диска можно отформатировать в формате DVD-Video. После завершения форматирования вы можете начинать запись на диск. Вы можете воспроизводить диск этого типа на различных устройствах для воспроизведения дисков DVD только после закрытия диска.



Примечание

- Можно использовать или режим VR, или режим V на диске DVD-RW, но не оба одновременно.
- Вы можете изменить формат диска DVD-RW на другой. Необходимо обратить ваше внимание на то, что при изменении формата записанные на диск данные могут быть потеряны.

Шаг 3 Запись

Имеются два разных способа записи: прямая запись и запись по таймеру. Запись по таймеру классифицируется по типу записи: однократная, ежедневная или еженедельная и по режиму записи: XP (режим высокого качества), SP (режим стандартного качества), LP (режим длительной записи) и EP (режим продленной записи).

Шаг 4 Воспроизведение

Вы можете выбрать в экранном меню сюжет, который вы хотите воспроизвести, и затем сразу же начнется его воспроизведение.

Диск DVD делится на части, называемые сюжетами, которые, в свою очередь, могут делиться на более мелкие части, называемые фрагментами.

Во время записи создается сюжет между двумя точками, в которых вы начинаете и заканчиваете запись. Разделы будут созданы автоматически при закрытии записи на дисках DVD-RW/R в режиме V.

Длина фрагмента (временной интервал между фрагментами) изменяется в соответствии с выбранным режимом записи.

Шаг 5 Редактирование записанного диска

Редактирование и монтаж записанной информации на дисках выполняется легче, чем на обычных видеокассетах. Рекордер поддерживает многие функции редактирования, возможные только для дисков DVD.

Через простое и удобное в использовании меню редактирования вы можете управлять различными функциями редактирования записанного сюжета, такими, как удаление, копирование, переименование, блокировка и т.п.

Создание списка воспроизведения (диски DVD-RAM/RW в режиме VR)

Этот рекордер позволяет создавать новый список воспроизведения на одном и том же диске и редактировать его без изменения первоначально записанной на диске видеoinформации.

Шаг 6 **Закрытие и воспроизведение на других DVD-устройствах**

Чтобы записанный вами диск можно было воспроизвести на других устройствах для воспроизведения дисков DVD, может потребоваться закрыть диск. Сначала завершите все операции записи и редактирования, затем закройте диск.

При использовании диска DVD-RW в режиме VR

Хотя при воспроизведении диска на устройстве, совместимом с режимом VR, в общем случае не требуется закрывать диск, для гарантированного воспроизведения диска на устройствах такого типа должен использоваться закрытый диск.

При использовании диска DVD-RW в режиме V

Чтобы диск можно было воспроизводить не на данном рекордере, а на каком-либо другом устройстве, диск нужно сначала закрыть. После закрытия диска на него нельзя делать новые записи или редактировать содержимое.

При использовании диска DVD-R

Чтобы диск можно было воспроизводить не на данном рекордере, а на каком-либо другом устройстве, диск нужно сначала закрыть. После закрытия диска на него нельзя делать новые записи или редактировать содержимое.

Распаковка



■ Принадлежности

- Аудио/Видео кабель
- Кабель HDMI
- Кабель адаптера DVI
- ВЧ кабель для подключения к телевизору
- Пульт дистанционного управления
- Батареи для пульта дистанционного управления (размер AAA)
- Инструкция для пользователя
- Краткое руководство

■ Подготовка пульта дистанционного управления

Установите батареи в пульт дистанционного управления

- Откройте крышку отсека для батарей на задней поверхности пульта.
- Установите две батареи размера AAA. Убедитесь в том, что вы вставляете их в правильной полярности (+ и -).
- Возвратите на место крышку отсека для батарей.

Если пульт дистанционного управления не работает надлежащим образом:

- Проверьте полярность + - батарей (сухих элементов)
- Проверьте, не разрядились ли батареи.
- Проверьте, не загорожен ли приемник сигналов дистанционного управления какими-либо препятствиями.
- Проверьте, нет ли рядом включенной люминесцентной лампы.

Утилизируйте батареи в соответствии с местным законодательством по защите окружающей среды. Не выбрасывайте их вместе с бытовым мусором.

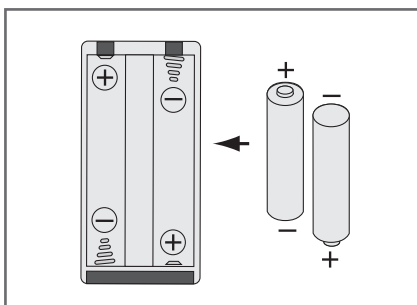

Настройка пульта дистанционного управления

С помощью пульта дистанционного управления вашего Комбо DVD-рекордера можно управлять телевизорами Samsung и телевизорами совместимых с пультом марок.



Чтобы определить, совместим ли ваш телевизор с пультом, следуйте нижеприведенным инструкциям.

1. Включите телевизор.
2. Направьте пульт дистанционного управления на телевизор.
3. Нажмите кнопку TV и, удерживая ее нажатой, введите двузначный код, соответствующий марке телевизора, нажав соответствующие цифровые кнопки.

Марка	Коды
SAMSUNG	TV +01, +02, +03, +04, +05, +06, +35
AKAI	TV +12
BANG & OLUFSEN	TV +22
BLAUPUNKT	TV +09
BRANDT	TV +14
BRIONVEGA	TV +22
CGE	TV +21
CONTINENTAL EDISON	TV +24
FERGUSON	TV +14
FINLUX	TV +02, +17, +21
FISHER	TV +12
FORMENTI	TV +22
GRUNDIG	TV +09, +17, +21
HITACHI	TV +11, +13, +14, +24
IMPERIAL	TV +21

Марка	Коды
JVC	TV +32
LG	TV +02, +30
LOEWE	TV +02
LOEWE OPTA	TV +02, +22
METZ	TV +22
MITSUBISHI	TV +02, +16
MIVAR	TV +21, +29
NOKIA	TV +23
NORDMENDE	TV +13, +14, +22, +24
PANASONIC	TV +08, +23, +24, +25, +26, +27
PHILIPS	TV +02, +20, +22
PHONOLA	TV +02, +20, +22
PIONEER	TV +14, +23
RADIOLA	TV +02, +20
RADIOMARELLI	TV +22
REX	TV +23
SABA	TV +13, +14, +22, +23, +24
SALORA	TV +23
SANYO	TV +12, +16
SCHNEIDER	TV +02
SELECO	TV +23
SHARP	TV +10, +16, +31
SIEMENS	TV +09
SINGER	TV +22
SINUDYNE	TV +22
SONY	TV +15, +16
TELEAVA	TV +14
TELEFUNKEN	TV +14, +24, +28
THOMSON	TV +13, +14, +24
THOMSON ASIA	TV +33, +34
TOSHIBA	TV +07, +16, +17, +18, +19, +21
WEGA	TV +22
YOKO	TV +02

Результат: Если ваш телевизор совместим с пультом дистанционного управления, он выключится. Теперь пульт запрограммирован на управление вашим телевизором.



Примечание

- Если для марки вашего телевизора приведены несколько кодов, пробуйте их по очереди, пока не найдете действующий.
- После замены батарей в пульт дистанционного управления вам придется вновь настроить пульт на управление вашим телевизором, введя код марки телевизора.

После этого вы можете управлять телевизором, используя следующие кнопки.

Кнопка	Назначение
TV STANDBY/ON	Используется для включения и выключения телевизора.
INPUT SEL.	Используется для выбора внешнего источника сигнала.
VOL + или -	Используются для регулировки громкости телевизора.
PROG/TRK (^ / v)	Используется для выбора требующегося канала.
TV MUTE	Используется для включения и выключения звука телевизора.
Кнопки с цифрами	Используются для прямого ввода номеров программ.

Описание



Передняя панель

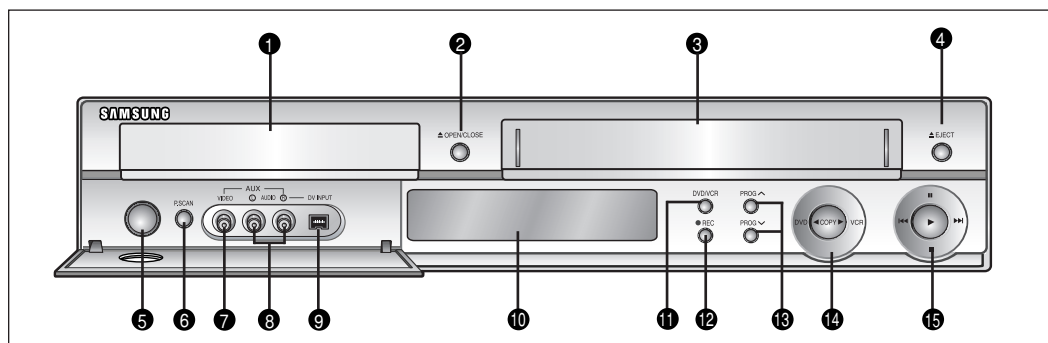

- | | |
|---|---|
| <ol style="list-style-type: none"> 1. ДЕКА DVD-РЕКОРДЕРА 2. ОТКРЫТЬ/ЗАКРЫТЬ ОТСЕК ДЛЯ ДИСКА 3. ДЕКА ВИДЕОМАГНИТОФОНА 4. КНОПКА ВЫГРУЗКИ ВИДЕОКАССЕТЫ 5. КНОПКА ГОТОВНОСТЬ/ВКЛ 6. КНОПКА "ПРОГРЕССИВНАЯ РАЗВЕРТКА" 7. РАЗЪЕМ ВИДЕОВХОДА (AUX) 8. РАЗЪЕМЫ АУДИОВХОДА (Л, П) (AUX) 9. РАЗЪЕМ ВХОДА DV | <ol style="list-style-type: none"> 10. ДИСПЛЕЙ НА ПЕРЕДНЕЙ ПАНЕЛИ 11. КНОПКА ВЫБОРА DVD/ВИДЕОМАГНИТОФОН 12. КНОПКА "ЗАПИСЬ" 13. КНОПКА ПРОГРАММА \wedge / \vee 14. КНОПКИ "КОПИРОВАНИЕ" 15. КНОПКИ ВОСПРОИЗВЕДЕНИЕ/ПАУЗА, ПОИСК/ПРОПУСК НАЗАД, ПОИСК/ПРОПУСК ВПЕРЕД, СТОП |
|---|---|

Дисплей на передней панели

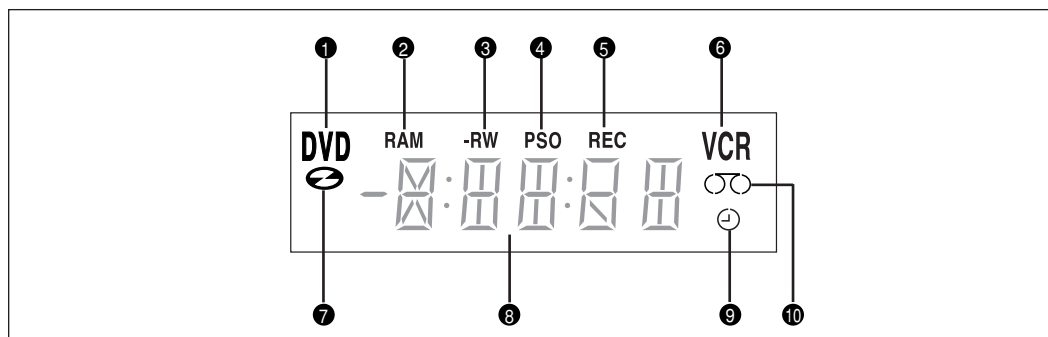

- | | |
|---|--|
| <ol style="list-style-type: none"> 1. Когда включен этот индикатор, активна дека DVD. 2. Загружен диск DVD-RAM. 3. Загружен диск DVD-RW или DVD-R. 4. Включен режим прогрессивной развертки. 5. Активна функция записи. 6. Активна дека видеомангитонафона. | <ol style="list-style-type: none"> 7. Загружен диск DVD или CD. 8. Отображает время, показания счетчика или состояние активной деки. 9. При настройке записи по таймеры загорается этот индикатор. 10. Загружена видеокассета VHS. |
|---|--|

Задняя панель

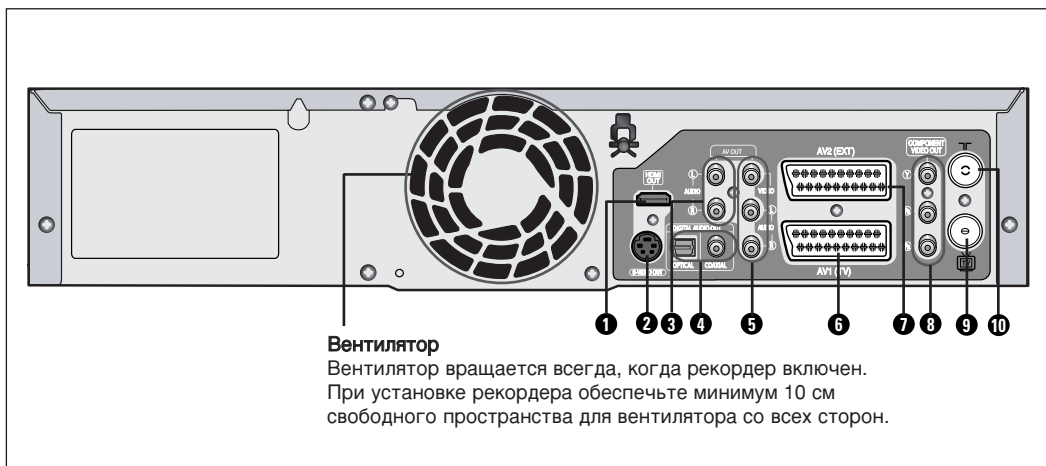

- | | |
|---|---------------------------------------|
| 1. ГНЕЗДО HDMI OUT | 6. AV1 (TV) IN/OUT SCART |
| 2. РАЗЪЕМ ВЫХОДА S-VIDEO | 7. AV2 (EXT) SCART |
| 3. РАЗЪЕМЫ АУДИОВЫХОДА (Л, П) | 8. КОМПОНЕНТНЫЕ ГНЕЗДА ВИДЕОВЫХОДА |
| 4. ЦИФРОВОЙ АУДИОВЫХОД (ОПТИЧЕСКИЙ/ КОАКСИАЛЬНЫЙ) | 9. ВЫСОКОЧАСТОТНЫЙ ВЫХОД НА ТЕЛЕВИЗОР |
| 5. РАЗЪЕМЫ АУДИО/ВИДЕО ВЫХОДА (AV OUT) | 10. РАЗЪЕМ АНТЕННОГО ВХОДА |

Знакомство с пультом дистанционного управления

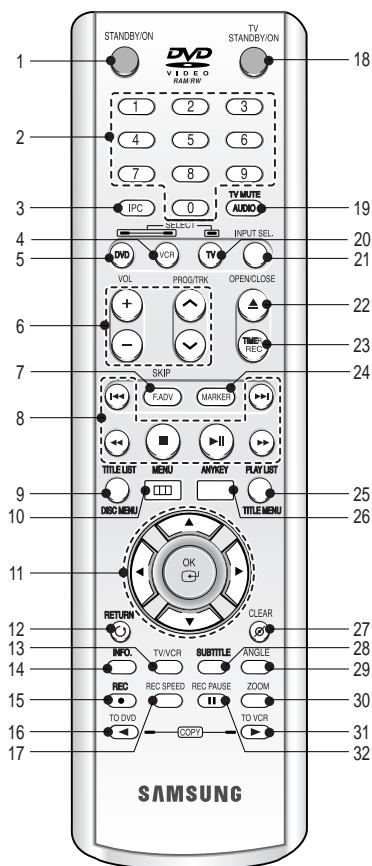

1. Кнопка **STANDBY/ON** (ГОТОВНОСТЬ/ВКЛЮЧЕНИЕ)
2. Кнопки с цифрами
3. Кнопка **IPC** ("Интеллектуальное управление изображением")
4. Кнопка выбора **ВИДЕОМАГНИТОФОНА**
Нажимайте ее, когда используете видеомагнитофон.
5. Кнопка выбора **DVD-РЕКОРДЕРА**
Нажимайте ее, когда используете DVD-рекордер.
6. Кнопки управления телевизором
 - Кнопка **VOLUME** (Громкость)
Регулировка громкости звука телевизора
 - Кнопки **PROG**
Используйте для выбора ТВ программы
 - **TRK** (Трекинг)
Нажимайте ее для удаления белой шумовой дорожки при воспроизведении видеокассеты.
7. Кнопка **F.ADV/SKIP** (Покадровый просмотр/Пропуск)
8. Кнопки, относящиеся к воспроизведению
Перемотка вперед/назад, Поиск, Пропуск, Стоп, Воспроизведение/Пауза
9. Кнопка **TITLE LIST/DISC MENU**
Нажимайте для просмотра списка сюжетов/меню диска.

10. Кнопка **MENU**(Меню)
Выводит на экран меню настройки Комбо DVD-рекордера.
11. Кнопки **ОК/ПЕРЕМЕЩЕНИЕ КУРСОРА** (Кнопки **▲ / ▼ / ◀ / ▶**)
12. Кнопка **Возврат**
13. Кнопка **ТЕЛЕВИЗОР/ВИДЕОМАГНИТОФОН**
14. Кнопка **INFO**. (Информация)
Показывает информацию о текущих настройках или состоянии диска.
15. Кнопка **Запись**
Используйте для включения записи на диски DVD-RAM/-RW/-R или видеокассету VHS.
16. Кнопка **TO DVD COPY**
Нажмите для копирования видеокассеты на диск DVD.
17. Кнопка **REC SPEED** (Скорость записи)
Нажимайте ее для установки желаемой длительности записи и качества изображения.
18. Кнопка **ГОТОВНОСТЬ/ВКЛ** для телевизора
19. Кнопка **Аудио/TV MUTE**
Используйте ее для доступа различным аудио функциям на диске. Она временно отключает звук на телевизоре (режим TV).
20. Кнопка **TV** (Телевизор)
Нажмите ее для управления телевизором.
21. Кнопка **Выбор входа**
Выбирайте входной сигнал в режиме просмотра сигнала от внешнего входа (тюнер, либо входы AV1, AV2, AUX или DV)
22. Кнопка **ОТКРЫТЬ/ЗАКРЫТЬ**
Чтобы открывать и закрывать отсек для диска.
23. Кнопка **Запись по таймеру**
Нажмите, когда вы хотите использовать запись телепередачи с использованием таймера.
24. Кнопка **Маркер**
Используйте, чтобы пометить "закладкой" нужное место на диске во время его воспроизведения.
25. Кнопка **PLAY LIST/TITLE MENU**
Используйте для входа в режим редактирования списка воспроизведения/в меню Title.
26. Кнопка **ANYKEY**
Используйте для просмотра состояния воспроизводящегося диска.
27. Кнопка **Удаление**
28. Кнопка **Субтитры**
Нажимайте ее для переключения языка субтитров для диска DVD.
29. Кнопка **Ракурс**
Нажимайте ее для доступа к записанным на диске сценам, снятым камерой в разных ракурсах.(если диск содержит сцены, снятые камерой в разных ракурсах).
30. Кнопка **Увеличение**
Увеличивает участок изображения на экране.
31. Кнопка **TO VCR COPY**
Нажмите для копирования диска DVD на видеокассету.
32. Кнопка **REC PAUSE** (Пауза при записи)
Используйте, чтобы делать паузу во время записи.

Соединения и настройка

Краткое руководство

В кратком обзоре, приведенном в настоящем руководстве, имеются все необходимые сведения, чтобы начать пользоваться устройством записи DVD с видеомagneтофоном.

- Краткое руководство15
- Подключение Комбо DVD-рекордера к телевизору с использованием ВЧ-кабеля16
- Подключение Комбо DVD-рекордера к телевизору с использованием кабеля с разъемами СКАРТ16
- Подключение Комбо DVD-рекордера к приемнику спутникового телевидения или другому оборудованию17
- Подсоединение аудио/видеокабеля 18
- Подсоединение кабеля S-Video18
- Подсоединение компонентного видеокабеля.....19
- Подключение к ТВ через гнездо HDMI/DVI20
- Подсоединение AV-ресивера.....20
- Подсоединение внешних устройств.....20

Подключение Комбо DVD-рекордера к телевизору с использованием ВЧ-кабеля

Подключение Комбо DVD-рекордера к телевизору с использованием кабеля с разъемами СКАРТ

Подключение Комбо DVD-рекордера к приемнику спутникового телевидения или другому оборудованию

Подсоединение аудио/видеокабеля

Подсоединение кабеля S-Video

Подсоединение компонентного видеокабеля

Подключение к ТВ через гнездо HDMI/DVI

Подсоединение AV-ресивера



Подсоединение внешних устройств

Подключение Комбо DVD-рекордера к телевизору с использованием ВЧ-кабеля



■ Перед подсоединением кабелей убедитесь в том, что питание и телевизора, и Комбо DVD-рекордера выключено.

Примечание

- 1 Отсоедините от телевизора кабель, идущий от антенны или сети кабельного телевидения.
- 2 Подсоедините этот кабель к 75 Ом коаксиальному разъему на задней панели вашего Комбо DVD-рекордера, маркированному символом .
- 3 Подсоедините входящий в комплект поставки ВЧ-кабель к разъему  на вашем Комбо DVD-рекордере.
- 4 Соедините другой конец ВЧ-кабеля с разъемом на телевизоре, к которому ранее была подключена антенна.



■ Если ваш телевизор оборудован соответствующим разъемом, вы можете также подсоединить ваш Комбо DVD-рекордер к телевизору с помощью кабеля с разъемами SCART, чтобы получить лучшее качество изображения и звука.

Примечание

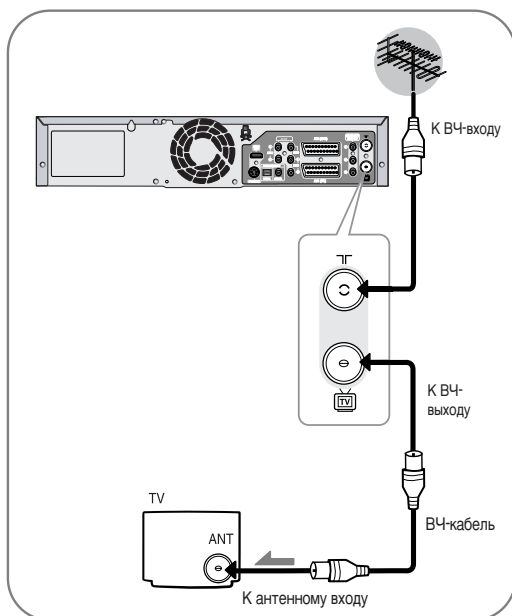

Подключение Комбо DVD-рекордера к телевизору с использованием кабеля с разъемами SCART

Если ваш телевизор оборудован соответствующим разъемом, вы можете подсоединить ваш Комбо DVD-рекордер к телевизору с помощью кабеля с разъемами SCART. За счет этого вы:

- Получите лучшее качество изображения и звука.
- Упростите процедуру настройки вашего Комбо DVD-рекордера.



Примечание

■ Независимо от выбранного типа соединения, вы всегда должны подсоединять прилагаемый ВЧ-кабель. В противном случае при выключенном Комбо DVD-рекордере вы не сможете принимать телевизионные передачи.

■ Перед подсоединением кабелей убедитесь в том, что и телевизор, и Комбо DVD-рекордер выключены.

- 1 Подсоедините антенный кабель.
- 2 Подсоедините один конец кабеля с разъемами SCART к разъему AV1 (TV) на задней панели Комбо DVD-рекордера.
- 3 Подсоедините другой конец кабеля к соответствующему разъему телевизора.

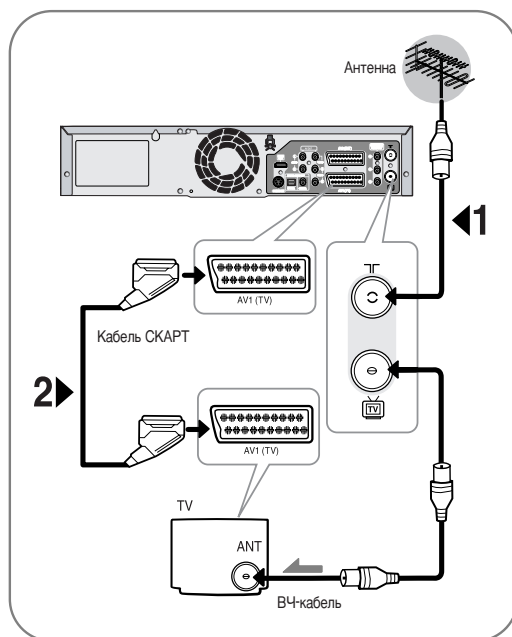

Подключение Комбо DVD-рекордера к приемнику спутникового телевидения или другому оборудованию

Вы можете соединить ваш Комбо DVD-рекордер с приемником спутникового телевидения или с другим Комбо DVD-рекордером с помощью кабеля с разъемами СКАРТ, если на выбранном оборудовании имеются соответствующие выходные разъемы. На нижеследующих иллюстрациях приведено несколько примеров возможного подключения.

1 AV1 (TV): С помощью кабеля с 21-контактными разъемами СКАРТ

Подсоедините кабель с разъемами СКАРТ, подключенный к приемнику спутникового телевидения или другому оборудованию, к разъему AV1 (TV) (Аудио/Видео1) на задней панели Комбо DVD-рекордера. Выполнив это подключение, выберите источник сигнала, нажимая кнопку **Выбор входа**, пока в качестве источника сигнала не будет выбран вход **AV1**.

2 С помощью коаксиального ВЧ-кабеля

При таком подключении необходимо настроить канал, на частоте которого подается сигнал от приемника спутникового телевидения. Выходной ВЧ-канал приемника спутникового телевидения должен быть перестроен так, чтобы отстроиться от 36 канала, частота которого используется Комбо DVD-рекордером, например, этот канал может быть перестроен на частоту 39 канала.

1 AV2 IN (EXT): С помощью кабеля с 21-контактными разъемами СКАРТ

Подсоедините кабель с разъемами СКАРТ, подключенный к приемнику спутникового телевидения или другому оборудованию, к разъему AV2 (EXT) на задней панели Комбо DVD-рекордера. Выполнив это подключение, выберите источник сигнала, нажимая кнопку **Выбор входа**, пока в качестве источника сигнала не будет выбран вход **AV2**.

2 С помощью коаксиального ВЧ-кабеля

При таком подключении необходимо настроить канал, на частоте которого подается сигнал от приемника спутникового телевидения. Выходной ВЧ-канал приемника спутникового телевидения должен быть перестроен так, чтобы отстроиться от 36 канала, частота которого используется Комбо DVD-рекордером, например, этот канал может быть перестроен на частоту 39 канала.

3 AV1 (TV): С помощью кабеля с 21-контактными разъемами СКАРТ

Подсоедините один конец кабеля с разъемами СКАРТ к разъему AV1 (TV) (Аудио/Видео1) на задней панели Комбо DVD-рекордера. Подсоедините другой конец кабеля к соответствующему разъему на телевизоре.

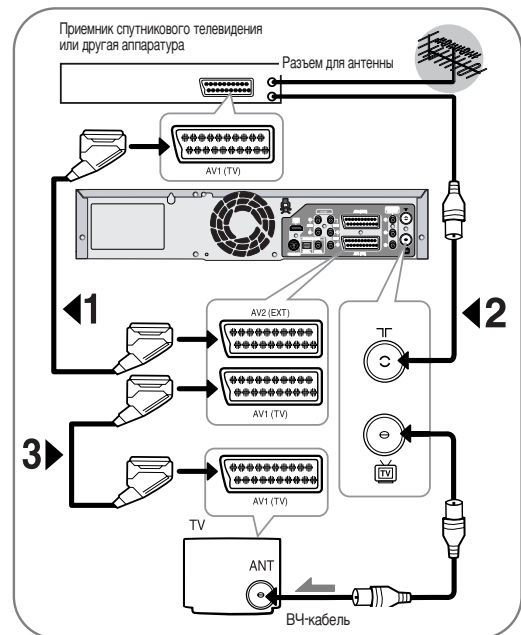
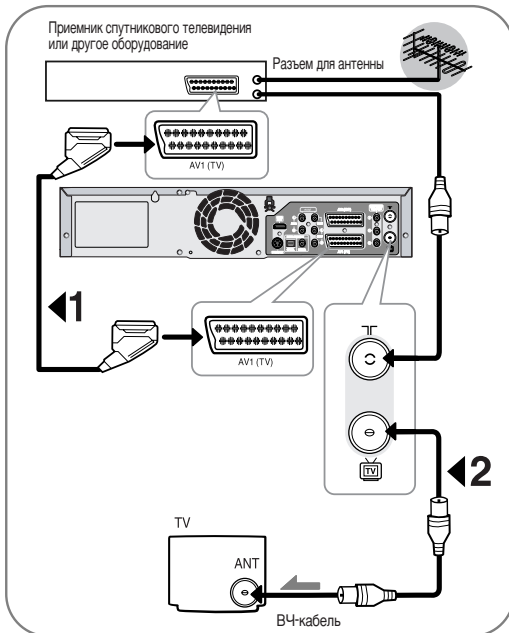

Подсоединение аудио/видеокабеля

Если ваш телевизор оборудован соответствующим входом, вы можете подсоединить ваш Комбо DVD-рекордер к телевизору с помощью аудио/видео кабеля.

- 1 Соедините один конец видео кабеля с выходным разъемом **Видео** на задней панели Комбо DVD-рекордера.
- 2 Соедините другой конец видео кабеля с соответствующим входным разъемом на телевизоре
- 3 Соедините один конец прилагаемого к рекордеру аудио кабеля с выходными разъемами **Аудио** на задней панели Комбо DVD-рекордера.
 - Проследите за тем, чтобы была соблюдена цветовая маркировка левого и правого канала.
- 4 Соедините другой конец аудио кабеля с соответствующими входными разъемами на телевизоре.

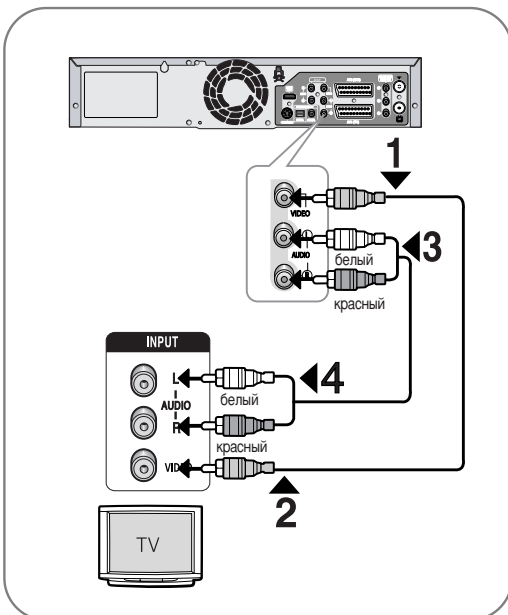

Подсоединение кабеля S-Video

Вы получите изображение высокого качества. При передаче через разъем S-Video элементы изображения разделяются на черно-белые (Y) и цветные (C) сигналы, что позволяет получать более четкие изображения, чем в режиме использования обычного выхода видеосигнала.

- 1 Соедините один конец кабеля с разъемами S-Video с выходным разъемом **S-VIDEO** на задней панели Комбо DVD-рекордера.
- 2 Соедините другой конец видео кабеля с разъемами S-Video с соответствующим входным разъемом на телевизоре.
- 3 Соедините один конец прилагаемого к рекордеру аудио кабеля с выходными разъемами **Аудио** на задней панели Комбо DVD-рекордера.
 - Проследите за тем, чтобы была соблюдена цветовая маркировка левого и правого канала.
- 4 Соедините другой конец аудио кабеля с соответствующими входными разъемами на телевизоре.

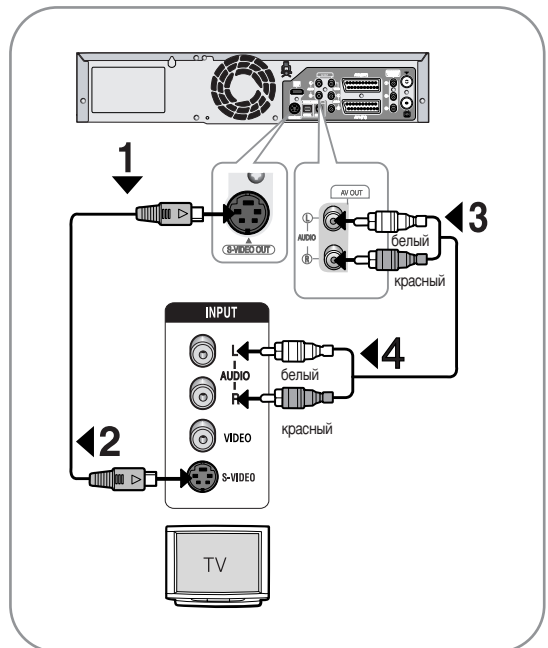

Подсоединение компонентного видеокабеля

Вы получите изображение высокого качества с точным отображением цветов. При передаче через разъемы выхода компонентного видеосигнала элементы изображения разделяются на черно-белый сигнал яркости (Y), синий (Pb) и красный (Pr) цветоразностные сигналы, что позволяет получать самые четкие и чистые изображения.

1 Соедините между собой разъемы **Выход компонентного видеосигнала** на задней панели Комбо DVD-рекордера и разъемы **ВХОДА КОМПОНЕНТНОГО ВИДЕОСИГНАЛА** на задней панели телевизора при помощи кабелей для компонентного видеосигнала.

2 Соедините между собой разъемы выхода аудио сигнала на задней панели Комбо DVD-рекордера и разъемы **Вход аудио** на задней панели телевизора при помощи кабелей для аудио сигнала.

- Проследите за тем, чтобы была соблюдена цветовая маркировка левого и правого канала.
- Нажимайте кнопку переключения входного сигнала на пульте дистанционного управления телевизора до тех пор, пока на экране телевизора не появится сигнал компонента устройства записи DVD с видеомагнитофоном.

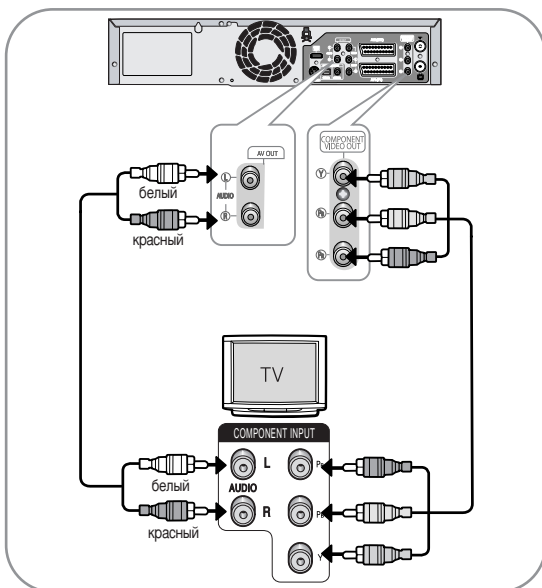

■ Прогрессивная развертка

Для просмотра сигнала компонентного видеовыхода с прогрессивной разверткой телевизор должен поддерживать вход прогрессивной развертки.



- В режиме остановки нажмите кнопку **P.SCAN** на передней панели, видеоразрешение будет переключаться между значениями 576i и 576p.
- При подключении кабелей обеспечьте, чтобы цвета соединяемых между собой разъемов совпадали. То есть, разъемы компонентного выхода Y, Pb и Pr на Комбо DVD-рекордере должны быть соединены с точно соответствующими компонентного входа на телевизоре. В противном случае изображение на экране телевизора будет иметь красный или синий цвет.
- Потребителям следует иметь в виду, что не все телевизоры стандарта ТВЧ (телевидения высокой четкости) полностью совместимы с этим изделием, поэтому на изображении могут появляться паразитные узоры. В случае возникновения проблем с изображением при использовании прогрессивной развертки, рекомендуется переключиться на выход видеосигнала "стандартной четкости". Если у вас возникнут вопросы по поводу совместимости телевизора Samsung с данным Комбо DVD-рекордером, обращайтесь в наш Центр поддержки потребителей.



Примечание

- Что такое "Прогрессивная развертка"?
В этом режиме используется в два раза больше строк развертки, чем в режиме чересстрочной развертки. Метод прогрессивной развертки обеспечивает более высококачественное и чистое изображение.
- Чтобы узнать, поддерживает ли ваш телевизор режим прогрессивной развертки, обратитесь к руководству пользователя телевизора. Если режим прогрессивной развертки поддерживается, следуйте инструкциям руководства пользователя телевизора по установке режима прогрессивной развертки в меню телевизора.
- В зависимости от типа вашего телевизора, способ подключения может отличаться от указанного на приведенном выше рисунке.
- Перед использованием режима прогрессивной развертки вы должны подключить Комбо DVD-рекордер к компонентному входу телевизора.
- Не нажимайте кнопку **P.SCAN** при использовании телевизора, который не поддерживает прогрессивный режим. Для отключения прогрессивного режима нажмите кнопку **P.SCAN** на передней панели 3 раза. Изображение на экране восстановится, когда на дисплее передней панели погаснет индикатор **PSO**.
- Через гнезда компонентов не допускается воспроизведение с разрешением выше 576p. Чтобы получить воспроизведение с разрешением 720p и 1080i, подключите устройство записи DVD с видеомагнитофоном к телевизору с помощью прилагаемого кабеля HDMI. Подсоединив кабель HDMI, нажимайте кнопку **P.SCAN** для переключения между всеми доступными разрешениями. (см. стр. 32~33)

Подключение к ТВ через гнездо HDMI/DVI

Если телевизор оснащен входом HDMI/DVI, подсоедините кабель HDMI/DVI к телевизору. После этого можно наслаждаться высококачественным звуком и изображением..

■ Случай 1 : Подключение к ТВ через гнездо HDMI

- С помощью кабеля HDMI соедините гнездо **HDMI OUT** на задней панели устройства записи DVD с гнездом **HDMI IN** телевизора.
- Нажимайте кнопку переключения входного сигнала на пульте дистанционного управления телевизора до тех пор, пока на экране телевизора не появится сигнал HDMI устройства записи DVD с видеомagneитофоном.

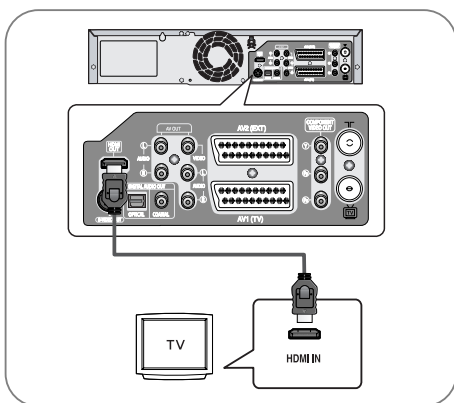

■ Случай 2 : Подключение к ТВ через гнездо DVI

- С помощью кабеля адаптера DVI соедините гнездо **HDMI OUT** на задней панели устройства записи DVD с гнездом **DVI IN** на телевизоре.
- С помощью аудиокабелей соедините гнезда **AUDIO (красное и белое) OUT** на задней панели устройства записи DVD с видеомagneитофоном с гнездами **AUDIO (красное и белое) IN** на телевизоре. Включите устройство записи DVD с видеомagneитофоном и телевизор.
- Нажимайте кнопку переключения входного сигнала на пульте дистанционного управления телевизора до тех пор, пока на экране телевизора не появится сигнал DVI устройства записи DVD с видеомagneитофоном.

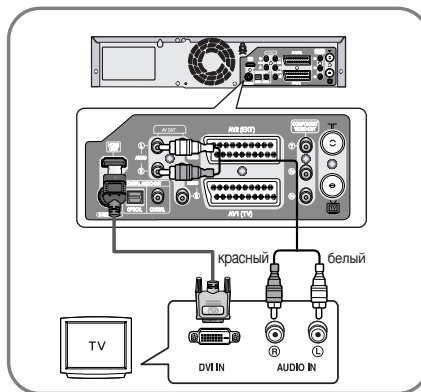

■ Информацию об изменении разрешения выхода HDMI см. на стр. 32~33.

■ **Интерфейс HDMI (High Definition Multimedia Interface)**
HDMI - это интерфейс, обеспечивающий цифровую передачу видео- и аудиоданных через один разъем. Поскольку HDMI создан на основе DVI, он практически совместим с DVI. Единственным различием между HDMI и DVI является то, что HDMI поддерживает многоканальный звук.

Через интерфейс HDMI устройство записи DVD с видеомagneитофоном передает цифровой аудио- и видеосигнал на телевизор, оснащенный входным разъемом HDMI. На телевизоре отображается четкое изображение.

■ Описание соединения HDMI

Разъем HDMI - видеоданные без сжатия и данные цифрового аудио (LPCM или Bitstream).

- Несмотря на то, что для подключения к устройству записи DVD с видеомagneитофоном используется кабель HDMI, на телевизор выводится чистый цифровой сигнал.

- Если на экране отображаются помехи в виде снега, это значит, что телевизор не поддерживает HDCP (Highbandwidth Digital content protection).

■ Зачем Samsung использует HDMI?

Для аналоговых телевизоров требуется аналоговый видео- и аудиосигнал. Однако при воспроизведении DVD-диска телевизор принимает цифровой сигнал. Поэтому необходимо использовать цифроаналоговый преобразователь (в устройстве записи DVD с видеомagneитофоном) или аналого-цифровой преобразователь (в телевизоре). Во время преобразования сигнала качество изображения ухудшается вследствие шума и потерь сигнала. Технология HDMI лишена этих недостатков, поскольку она не требует использования цифроаналогового преобразования сигнала и обеспечивает передачу чистого цифрового сигнала от устройства записи DVD с видеомagneитофоном к телевизору.

■ Что такое HDCP?

HDCP (High-bandwidth Digital Content Protection) - это система защиты содержимого DVD-диска на выходе HDMI от копирования. Система обеспечивает безопасное соединение между видеисточником (компьютером, DVD-проигрывателем и т.д.) и устройством отображения (телевизор, проектор и т.д.). Содержимое шифруется на источнике для предотвращения неавторизованного копирования.

! **Внимание** ■ Для просмотра через выход HDMI выберите для цифрового аудиовыхода значение PCM. (см. стр. 31)
■ В некоторых устройствах HDMI (TV/HDMI-ресивер) звук может не поддерживаться. Если телевизор не поддерживает Dolby digital/DTS, то при выборе для параметра Цифровой выход значения Bitstream или при выборе в меню Установка звукового сопровождения значения DTS Вкл аудиовыход недоступен. В этом случае установите для цифрового аудиовыхода значение PCM или DTS Выкл.

Подсоединение AV-ресивера

Чтобы почувствовать полные преимущества домашнего кинотеатра, которые предоставляет диск DVD, вы можете подключить свой Комбо DVD-рекордер к полной системе окружающего звука, которая состоит из AV-ресивера и шести громкоговорителей. Если в вашем AV-ресивере имеется декодер Dolby Digital, вы имеете возможность обхода декодера Dolby Digital, встроенного в Комбо DVD-рекордер. Используйте показанное ниже соединение через выход цифрового аудиосигнала. Чтобы прослушивать сигнал системы Dolby Digital или DTS, вы должны настроить параметры выхода аудиосигнала (см. стр. 31).

Изготовлено по лицензии фирмы Dolby Laboratories. "Dolby" и символ DD являются товарными знаками Dolby Laboratories.

"DTS" и "DTS Digital Out" являются товарными знаками фирмы Digital Theater Systems, Inc.

- 1 Соедините при помощи оптического/коаксиального кабеля для цифрового аудиосигнала разъем Digital Audio Out (Цифровой аудиовыход) на задней панели Комбо DVD-рекордера с соответствующим разъемом цифрового аудиовыхода на AV-ресивере:

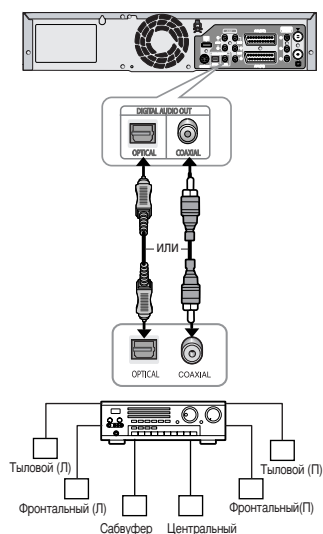

К цифровому аудиовыходу AV-ресивера с декодером Dolby Digital, MPEG2 или DTS

Подсоединение внешних устройств

Случай 1: Подсоединение внешних устройств к гнездам AUX.

Вы можете подключить другую аудио/видео аппаратуру к вашему Комбо DVD-рекордеру с использованием аудио/ видео кабелей, если на выбранной аппаратуре имеются соответствующие выходы.

- Вы хотите скопировать видеокассету с помощью другого видеомагнитофона.
 - Вы хотите воспроизвести или скопировать видеозаписи, сделанные при помощи видеокамеры.
 - Перед подключением кабелей убедитесь в том, что внешние устройства и Комбо DVD-рекордер выключены.
- 1 Соедините один конец видео кабеля с входным разъемом **Видео** на передней панели Комбо DVD-рекордера.
 - 2 Соедините другой конец видео кабеля с соответствующим выходным разъемом на другом устройстве (видеомагнитофоне, видеокамере и т.п.).
 - 3 Соедините один конец прилагаемого к рекордеру аудио кабеля с входными разъемами **Аудио** на передней панели Комбо DVD-рекордера.
 - Проследите за тем, чтобы была соблюдена цветовая маркировка левого и правого канала.
 - 4 Соедините другой конец аудио кабеля с соответствующими выходными разъемами на другом устройстве (видеомагнитофоне, видеокамере и т.п.).

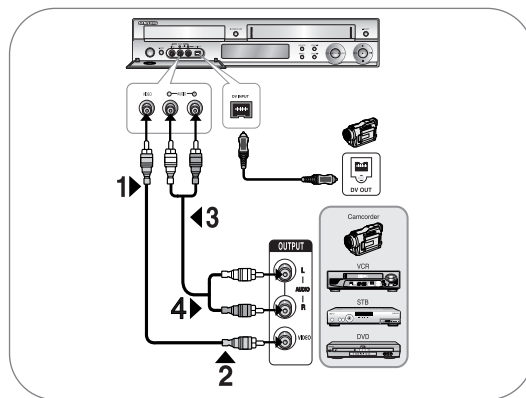

Случай 2 : Подключение устройства DV к гнезду DV IN.

Если на вашем DV-устройстве имеется выходной разъем DV, соедините его с входным разъемом DV вашего Комбо DVD-рекордера.

- Если на видеокамере имеется гнездо выхода DV, см. стр. 60 для получения дополнительных сведений.



Примечание

- Если вход не выбран автоматически, для выбора надлежащего входа воспользуйтесь кнопкой **INPUT SEL.**

Настройка СИСТЕМЫ

- Навигация по экранному меню.....22
- Включение и автоматическая настройка23
- Установка даты и времени.....24
- Автоматическая настройка на телевизионные станции.....25
- Настройка на телевизионные станции вручную26
- Удаление из памяти настройки на станцию...27
- Изменение таблицы настроенных вручную станций.....28
- Выбор стандарта (B/G-D/K) поднесущей частоты звука для ВЧ выхода.....29
- Установка канала для выходного сигнала видеомагнитофона29
- Настройка языка30
- Настройка параметров аудио выходов31
- Настройка параметров изображения (на видеовыходе).....32
- Регистрация DivX(R).....33
- Установка родительского ключа33
- Настройка видеомагнитофона35
- Время в режиме DVD EP.....36
- Автоматическое создание фрагментов37
- Дисплей на передней панели38
- Система NICAM.....38
- Видеовыход.....39

Навигация по экранному меню

Экранные меню позволяют вам включать или выключать различные функции вашего Комбо DVD-рекордера. Используйте следующие кнопки, чтобы открывать экранные меню и перемещаться по ним.

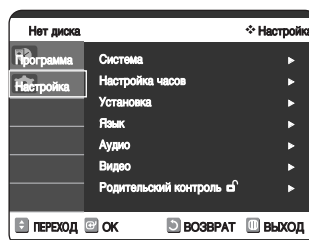

- 1 Кнопка MENU**
Нажмите эту кнопку на пульте дистанционного управления для открытия экранного МЕНЮ. Нажмите еще раз для выхода из экранного МЕНЮ.

- 2 Кнопки ▲/▼,◀/▶**
Используйте кнопки на пульте дистанционного управления для перемещения полоски выбора. Кнопки ▲/▼,◀/▶ позволяют циклически перебирать опции меню.

- 3 Кнопка ОК**
Нажимайте эту кнопку на пульте дистанционного управления для подтверждения любых новых настроек.

- 4 Кнопка RETURN**
Нажимайте эту кнопку на пульте дистанционного управления для возврата к предыдущему экранному МЕНЮ или для выхода из системы экранных МЕНЮ.

Включение и автоматическая настройка

При первом включении в розетку сети переменного тока ваш Комбо DVD-рекордер автоматически настроится на телевизионные (ТВ) станции. Настройки на ТВ станции будут сохранены в памяти. Этот процесс займет несколько минут. После этого ваш Комбо DVD-рекордер будет готов к использованию.

- 1 Подсоедините ВЧ-кабель, как показано на стр. 16.
 - Раздел "Подключение Комбо DVD-рекордера к телевизору с использованием ВЧ-кабеля".

- 2 Подсоедините Комбо DVD-рекордер к розетке сети переменного тока.
 - На дисплее передней панели начнет мигать слово "Авто".

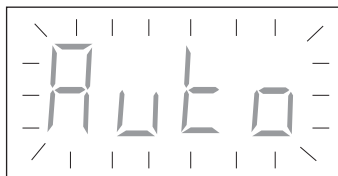

- 3 На экране телевизора появляется меню **Выбор Языка**. С помощью кнопок ▲ или ▼ выберите желаемый язык, затем нажмите кнопку **OK**.



- 4 Запустите процесс автоматической настройки.

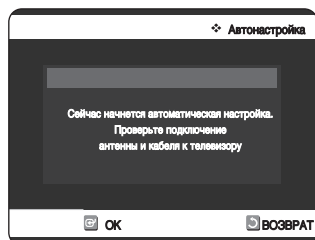

- 5 Запустите процесс автоматического поиска ТВ станций.

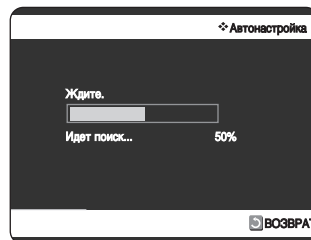

- 6 Проверьте дату и время.

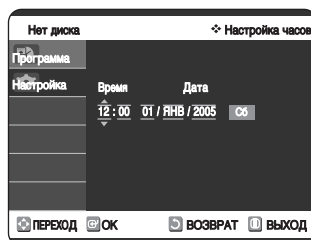

Когда вы хотите изменить дату и время, обращайтесь к разделу "Установка даты и времени" (см. стр. 24).

Установка даты и времени

В вашем Комбо DVD-рекордере имеются работающие в 24-часовой системе часы и календарь, используемые для того, чтобы:

- Автоматически останавливать запрограммированную запись
- Программировать ваш Комбо DVD-рекордер для автоматической записи телевизионной передачи.
- Вы должны установить дату и время, когда вы только что купили Комбо DVD-рекордер
- Не забудьте перевести часы при переходе с зимнего времени на летнее время и наоборот.

- 1 Когда рекордер находится в режиме "Стоп" или в него не загружен диск, нажмите кнопку **MENU**.

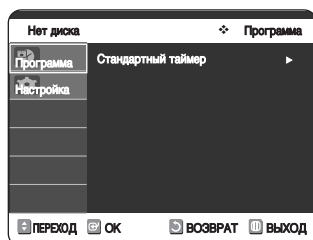

- 2 С помощью кнопок ▲▼ выберите пункт **Настройка**, затем нажмите кнопку **OK** или ►.

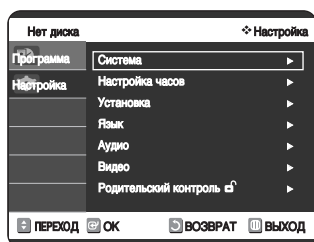

- 3 Используя кнопки ▲▼ выберите пункт меню **Настройка часов**, затем нажмите кнопку **OK** или ►.

- 4 Нажимайте кнопки ◀▶ для выбора поля часов, минут, дня, месяца и года.
 - Выбранное поле подсвечивается.

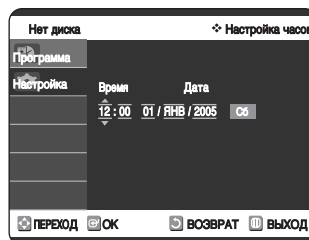

- 5 Нажимайте кнопки ▲▼ для увеличения или уменьшения соответствующей величины.
 - День недели показывается автоматически.
 - Вы можете удерживать кнопки ▲▼ в нажатом положении для быстрого изменения значений.

- 6 Нажмите кнопку **OK**, при этом будут сохранены установленные дата и время; сохранения не произойдет, если кнопка **OK** не была нажата.

- 7 Нажмите кнопку **Выход** для выхода из **MENU**.

Автоматическая настройка на телевизионные станции

Вам не нужно настраиваться на телевизионные станции, если вы уже настроились на них автоматически (см. раздел "Включение и автоматическая настройка" на стр. 23). В вашем Комбо DVD-рекордере имеется встроенный тюнер, используемый для приема телевизионных передач. Для приема телевизионных передач вы должны настроиться на телевизионные станции через тюнер. Это может быть сделано:

- С помощью функции Автонастройка при подключении (см. стр. 23)
- Автоматически
- Вручную (см. стр. 26~27).

1 Когда рекордер находится в режиме "Стоп" или в него не загружен диск, нажмите кнопку **MENU**.

2 С помощью кнопок **▲▼** выберите пункт **Настройка**, затем нажмите кнопку **OK** или **▶**.

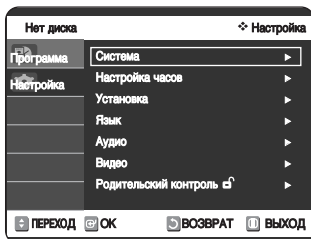

3 С помощью кнопок **▲▼** выберите пункт **Установка**, затем нажмите кнопку **OK** или **▶**.

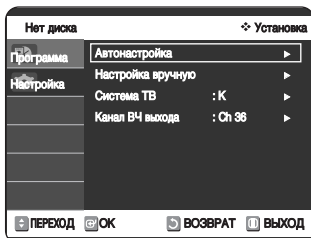

4 С помощью кнопок **▲▼** выберите пункт **Автонастройка**, затем нажмите кнопку **OK** или **▶**. Появляется сообщение "Ваши данные будут потеряны. Чтобы продолжить, нажмите [OK]; чтобы выйти - [MENU]". Нажмите кнопку **[OK]** для продолжения, **[MENU]** для выхода."

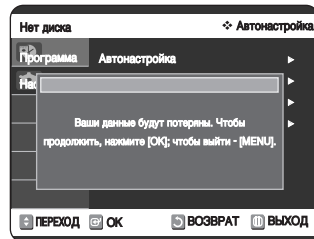

5 Для запуска автоматической настройки нажмите кнопку **OK**.

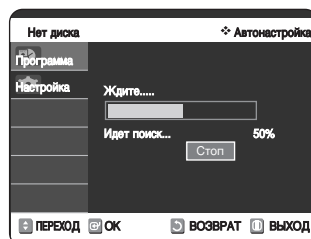

- Начинается поиск станций в первом диапазоне частот и первая найденная станция показывается на экране, а настройка на нее заносится в память. Затем Комбо DVD-рекордер ищет вторую станцию и так далее.
- После завершения процедуры автоматического поиска телевизионных станций Комбо DVD-рекордер автоматически переключается на первую из найденных станций.
- Количество станций, настройка на которые автоматически заносится в память Комбо DVD-рекордера, зависит от количества найденных им станций.

6 Если вы хотите отменить автоматическую настройку до ее завершения, нажмите кнопку **OK**.

- После окончания процедуры автоматической настройки может оказаться, что настройка на некоторые станции запомнена более одного раза; выберите каналы с наилучшим качеством приема, а каналы, дублирующие настройку на станции, удалите.

Настройка на телевизионные станции вручную

Вам не нужно настраиваться на телевизионные станции вручную, если вы уже настроились на них автоматически.

1 Когда рекордер находится в режиме "Стоп" или в него не загружен диск, нажмите кнопку **MENU**.

2 С помощью кнопок **▲▼** выберите пункт **Настройка**, затем нажмите кнопку **OK** или **▶**.

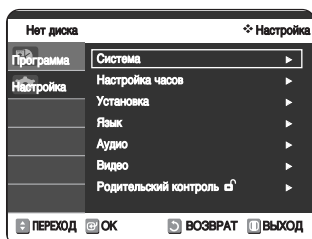

3 С помощью кнопок **▲▼** выберите пункт **Установка**, затем нажмите кнопку **OK** или **▶**.

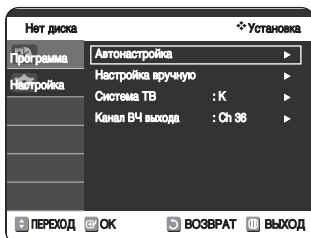

4 С помощью кнопок **▲▼** выберите пункт **Настройка вручную**, затем нажмите кнопку **OK** или **▶**.

5 Нажимайте кнопки **▲▼** чтобы выбрать требующийся номер PR, затем нажмите кнопку **OK** или **▶**.



6 Нажимайте кнопки **▲▼** чтобы выбрать пункт **Ред.**, затем нажмите кнопку **OK** или **▶**. На экране появляется меню **Настройка вручную**.

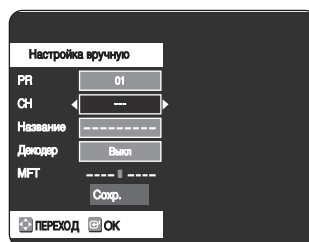

7 Нажмите кнопку **◀▶**, чтобы начать поиск станции. Начинается поиск станций в диапазоне частот и передача первой найденной станции показывается на экране.

8 Нажимайте кнопки **▲▼** пока не выберете пункт **Название**. Названия программ могут устанавливаться автоматически по сигналу, передаваемому станцией.

9 Чтобы изменить название программы, нажмите кнопку **▶**.

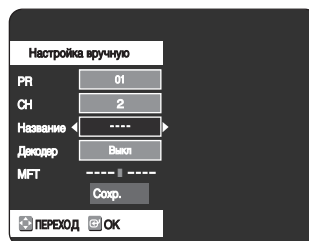

10	Чтобы..	Тогда...
	Выбрать символ	Нажимайте кнопки ▲▼ пока не будет показан нужный для названия символ (буква, цифра или символ "-")
	Перейти к следующему или предыдущему символу	Нажмите соответствующую кнопку ◀▶ .

Нажмите кнопку **OK**, чтобы сохранить название.

- 11 С помощью кнопок ▲▼ выберите пункт **Декодер**. Нажимайте кнопки ◀▶, чтобы выбрать для пункта состояние **Вкл** или **Выкл**. Указывает, хотите ли вы или не хотите использовать декодер.

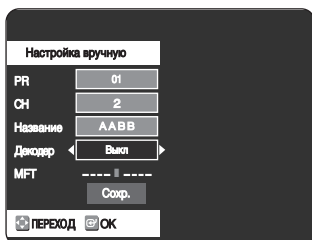

12 Если вы...	Тогда...
Желаете сохранить настройку на показываемую станцию	<ul style="list-style-type: none"> • Нажимайте кнопки ▲▼ пока не выберете пункт MFT (Точная настройка). • Нажмите кнопки ◀▶ чтобы при необходимости подстроить изображение. • Выберите пункт Сохранить для запоминания настройки на станцию.
Не желаете сохранить настройку на показываемую станцию	<ul style="list-style-type: none"> • Нажимайте кнопки ▲▼ пока не выберете пункт Канал. • Нажмите кнопки ◀▶ для продолжения поиска в диапазоне частот и показа на экране передачи следующей станции. • Вернитесь на начало этого Шага.

- 13 С помощью кнопок ▲▼ выберите пункт **Сохранить**, затем нажмите кнопку **OK**, чтобы подтвердить настройку на станцию вручную.
- Повторяйте эту процедуру, начиная с Шага 5, пока не занесете в память настройку на все требующиеся станции.

- 14 Нажмите кнопку **Выход** для выхода из **MENU**.

Удаление из памяти настройки на станцию

Если вы запомнили настройку на станцию:

- Которая вам не нужна
- Под неправильным номером программы, вы можете удалить настройку на эту станцию

- 1 Когда рекордер находится в режиме "Стоп" или в него не загружен диск, нажмите кнопку **MENU**.

- 2 С помощью кнопок ▲▼ выберите пункт **Настройка**, затем нажмите кнопку **OK** или ▶.

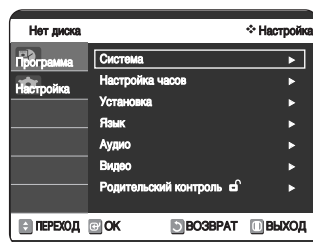

- 3 С помощью кнопок ▲▼ выберите пункт **Установка**, затем нажмите кнопку **OK** или ▶.

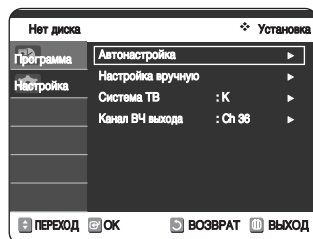

- 4 С помощью кнопок ▲▼ выберите пункт **Настройка вручную**, затем нажмите кнопку **OK** или ▶.

- 5 Нажимайте кнопки ▲▼ чтобы выбрать требующийся номер PR, затем нажмите кнопку **OK** или ▶.

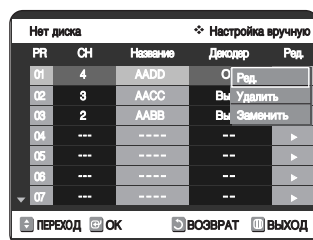

6 Нажимайте кнопки ▲▼ чтобы выбрать пункт **Удалить**, затем нажмите кнопку **OK** или ►.

7 С помощью кнопок ◀▶ выберите пункт **Да**, затем нажмите кнопку **OK**.

8 Повторяйте эту процедуру, начиная с Шага 5, до тех пор, пока не удалите из памяти настройку на все ненужные станции.

9 Нажмите кнопку **Выход** для выхода из **MENU**.

Изменение таблицы настроенных вручную станций

Вы можете по своему вкусу перегруппировать станции в таблице настроенных вручную станций, присвоив им желаемые номера программ.

1 Когда рекордер находится в режиме "Стоп" или в него не загружен диск, нажмите кнопку **MENU**.

2 С помощью кнопок ▲▼ выберите пункт **Настройка**, затем нажмите кнопку **OK** или ►.

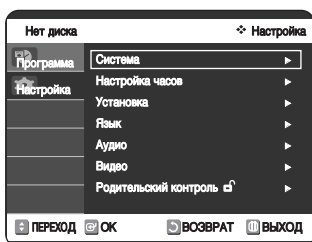

3 С помощью кнопок ▲▼ выберите пункт **Установка**, затем нажмите кнопку **OK** или ►.

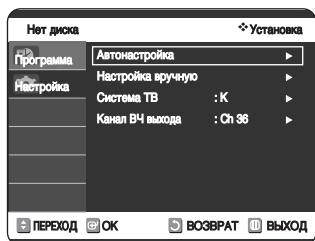

4 С помощью кнопок ▲▼ выберите пункт **Настройка вручную**, затем нажмите кнопку **OK** или ►.

5 Нажимайте кнопки ▲▼ чтобы выбрать требующийся номер PR, затем нажмите кнопку **OK** или ►.



6 Нажмите кнопки ▲▼ для выбора параметра **Заменить**. Чтобы изменить присвоенный станции номер программы нажмите кнопку **OK** на пульте дистанционного управления.

- Например, переместить ТВ станцию с присвоенного ей номера программы 1 на программу 3.

7 Нажимайте кнопки ▲▼ до тех пор, пока не выберете номер программы, на который нужно переместить выбранную станцию, затем снова нажмите кнопку **OK**, чтобы поменять станции местами.



8 Нажмите кнопку **Выход** для выхода из **MENU**.

Выбор стандарта (В/Г-D/K) поднесущей частоты звука для ВЧ выхода

В зависимости от телевизора, к которому вы подключили Комбо DVD-рекордер, вы должны выбрать стандарт (В/Г или D/K) поднесущей звука.

1 Когда рекордер находится в режиме "Стоп" или в него не загружен диск, нажмите кнопку **MENU**.

2 С помощью кнопок ▲▼ выберите пункт **Настройка**, затем нажмите кнопку **OK** или ►.

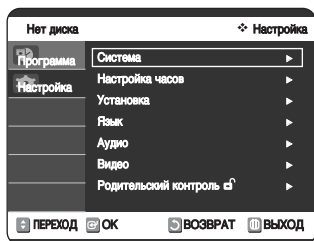

3 С помощью кнопок ▲▼ выберите пункт **Установка**, затем нажмите кнопку **OK** или ►.

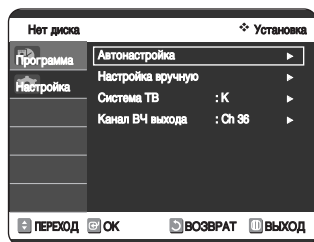

4 С помощью кнопок ▲▼ выберите пункт **Система ТВ**, затем нажмите кнопку **OK** или ►.

5 С помощью кнопок ▲▼ выберите пункт **Г** или **К** затем нажмите кнопку **OK** или ►.

6 Нажмите кнопку **Выход** для выхода из **MENU**.

Установка канала для выходного сигнала видеомагнитофона

Может возникнуть необходимость изменения установки канала выходного сигнала видеомагнитофона вашего Комбо DVD-рекордера, если на экране видны помехи от телевизионного сигнала вещательной станции или телевизор не может найти изображение.

1 Когда рекордер находится в режиме "Стоп" или в него не загружен диск, нажмите кнопку **MENU**.

2 С помощью кнопок ▲▼ выберите пункт **Настройка**, затем нажмите кнопку **OK** или ►.

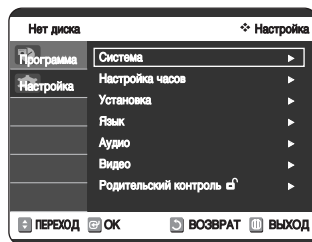

3 С помощью кнопок ▲▼ выберите пункт **Установка**, затем нажмите кнопку **OK** или ►.

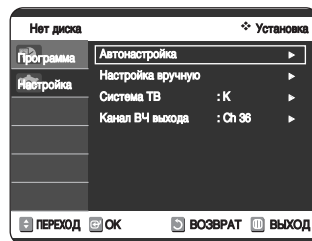

4 С помощью кнопок ▲▼ выберите пункт **Канал ВЧ выхода**, затем нажмите кнопку **OK** или ►.

5 С помощью кнопок ▲▼ выберите требуемый канал для выходного сигнала, затем нажмите кнопку **OK** или ►.



Настройка языка

Если вы заранее выберете предпочитаемый вами язык для звукового сопровождения, субтитров, для меню диска, экранных меню, он будет автоматически использоваться каждый раз, когда вы смотрите фильм. Если выбранный язык не записан на диске, выбирается язык, который задан на диске в качестве языка оригинала.

1 Когда рекордер находится в режиме "Стоп" или в него не загружен диск, нажмите кнопку **MENU**.

2 С помощью кнопок **▲▼** выберите пункт **Настройка**, затем нажмите кнопку **OK** или **▶**.

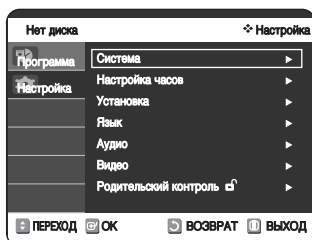

3 С помощью кнопок **▲▼** выберите пункт меню **Язык**, затем нажмите кнопку **OK** или **▶**. На экране появляется меню настройки языка.

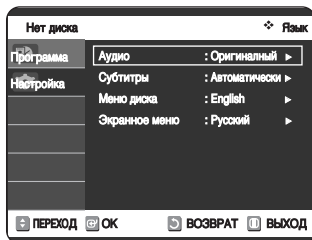

4 С помощью кнопок **▲▼** выберите желаемое подменю и нажмите кнопку **OK** или **▶**.

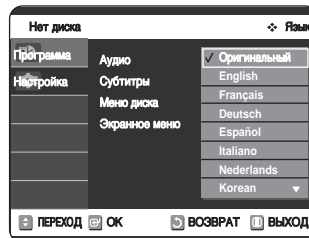

- Аудио : Для выбора языка звукового сопровождения диска.
- Субтитры : Для выбора языка субтитров диска.
- Меню диска : Для языка меню, содержащихся на диске.
- Экранное меню : Для языка экранных меню вашего Комбо DVD-рекордера.

5 Выберите желаемый пункт меню, используя кнопки **▲▼** затем нажмите кнопку **OK** или **▶**.

Примечание ■ Нажмите кнопку **RETURN** или **▶** для возврата к предыдущему меню. Нажмите кнопку **MENU** для выхода из меню.

Настройка параметров аудио выходов

Вы имеете возможность настроить параметры аудиовыходов и режимов звучания в зависимости от используемой вами аудиосистемы.

1 Когда рекордер находится в режиме "Стоп" или в него не загружен диск, нажмите кнопку **MENU**.

2 С помощью кнопок **▲▼** выберите пункт **Настройка**, затем нажмите кнопку **OK** или.

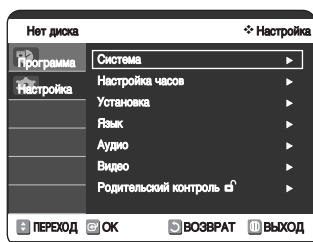

3 С помощью кнопок **▲▼** выберите пункт меню **Аудио**, затем нажмите кнопку **OK** или. На экране появляется меню настройки параметров аудиовыходов.

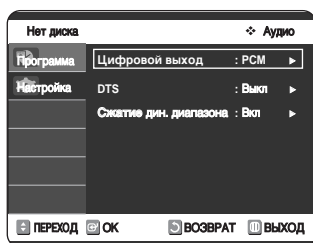

4 С помощью кнопок **▲▼** выберите желаемое подменю и нажмите кнопку **OK** или.

5 Выберите желаемый пункт меню, используя кнопки **▲▼**, затем нажмите кнопку **OK** или.

 **Примечание** ■ Нажмите кнопку **RETURN** или для возврата к предыдущему меню. Нажмите кнопку **MENU** для выхода из меню

Цифровой выход

- **PCM** : Преобразовывает в сигнал PCM (импульсно-кодовой модуляции) (2 канала) с частотой дискретизации 48 кГц. Выберите PCM, когда используете выходы аналогового аудиосигнала.
- **Bitstream** : Преобразовывает в битовый поток сигнала системы Dolby Digital (5.1 КНЛ). Выберите Битовый поток, когда используете выход цифрового аудиосигнала.

 **Примечание** ■ Обязательно выберите правильную опцию для цифрового выхода, так как в противном случае не будет слышен звук.

DTS

- **Выкл** : Не выдается цифровой сигнал на выход.
- **Вкл** : Битовый поток системы DTS подается только на выход цифрового сигнала. Выберите для DTS состояние Вкл, когда проигрыватель соединен с декодером системы DTS.

 **Примечание** ■ При воспроизведении звуковой дорожки фильма, записанной в системе DTS, не выдается сигнал с выходов аналогового аудиосигнала.

Сжатие дин. диапазона

- **Вкл** : Когда звуковая дорожка кинофильма воспроизводится на низком уровне громкости или через небольшие динамики, рекордер может применить соответствующее сжатие динамического диапазона, чтобы сделать воспроизводящее на низкой громкости звуковое сопровождение более разборчивым и предотвратить излишне большую громкость при воспроизведении драматических пассажей.
- **Выкл** : Вы можете смотреть фильм со стандартным динамическим диапазоном звукового сопровождения.

Настройка параметров изображения (на видеовыходе)

Эта функция позволяет вам настроить параметры изображения так, чтобы они соответствовали экрану телевизора.

1 Когда рекордер находится в режиме "Стоп" или в него не загружен диск, нажмите кнопку **MENU**.

2 С помощью кнопок **▲▼** выберите пункт **Настройка**, затем нажмите кнопку **OK** или **▶**.

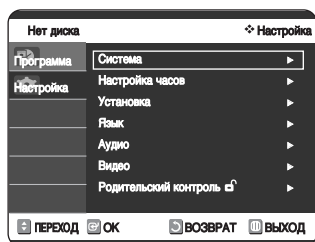

3 С помощью кнопок **▲▼** выберите пункт меню **Видео**, затем нажмите кнопку **OK** или **▶**. На экране появится меню настройки опций изображения.

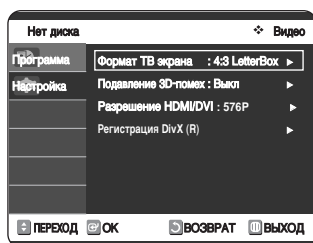

4 С помощью кнопок **▲▼** выберите желаемое подменю настройки параметров изображения и нажмите кнопку **OK** или **▶**.

5 Выберите желаемый пункт меню, используя кнопки **▲▼** затем нажмите кнопку **OK** или **▶**.

Примечание ■ Нажмите кнопку **RETURN** или **MENU** для возврата к предыдущему меню. Нажмите кнопку **MENU** для выхода из меню.

■ Формат ТВ экрана

В зависимости от типа вашего телевизора, вы можете произвести настройку формата экрана телевизора (формата кадра).

- **4:3 Letter Box** : Выберите эту опцию, если вы хотите смотреть целиком изображение, записанное на DVD-диске в формате 16:9, а у вашего телевизора формат экрана 4:3. В этом случае сверху и снизу экрана изображение будет ограничено черными полосами.
- **4:3 Pan-Scan** : Выберите эту опцию, если у вашего телевизора формат экрана 4:3 и вы хотите смотреть центральную часть изображения, записанного в формате 16:9 (крайние боковые части изображения будут обрезаны).
- **16:9 Wide** : На широкоэкранном телевизоре изображение с форматом кадра 16:9 будет занимать всю площадь экрана.

■ Подавление 3D-помех

- **Выкл** : Нормальный режим
- **Вкл** : Обеспечивает более чистое изображение за счет подавления помех (для записи).

Примечание ■ Эта функция зависит от типа диска. Она может не работать для дисков некоторых типов.

■ Разрешение HDMI/DVI

Этот параметр используется, если аппарат подключен к устройствам отображения (ТВ, проектор и т. д.) через интерфейс HDMI или DVI.

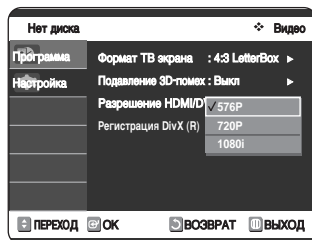

- **576p** : 720 x 576
- **720p** : 1280 x 720
- **1080i** : 1920 x 1080

Примечание ■ На экране меню можно уменьшить изображение до 2/3 при разрешении 1080i.

Выбор выхода

- Подключите устройство записи DVD с видеомagneтофоном к телевизору через HDMI или DVI. Установите для входа телевизора значение HDMI или DVI.
- Нажмите кнопку **P.SCAN**, когда устройство находится в режиме останковки для выбора одного из следующих разрешений выхода HDMI: 576i → 576p → 720p → 1080i
- HDMI/DVI не поддерживает разрешение 576i. Видео с разрешением 576i можно просмотреть только через аналоговые выходы (композитный/S-Video/компонентный).



Примечание

- При подключении HDMI автоматически включается функция прогрессивной развертки. (Убедитесь, что на передней панели устройства записи DVD с видеомagneтофоном горит индикатор PSO.)
- Если не будет включена функция прогрессивной развертки, видео- и аудиовыходы HDMI будут недоступны.
- См. руководство пользователя телевизора, чтобы определить, поддерживает ли телевизор функцию прогрессивной развертки.
Если функция прогрессивной развертки поддерживается, то при ее настройке в системе меню телевизора следуйте инструкциям руководства пользователя телевизора.
- Если для параметра Выход установлено неправильное значение, экран может быть заблокирован.
- Разрешения, доступные для выхода HDMI/DVI, зависят от подключенного телевизора или проектора. Для получения подробной информации см. руководство пользователя телевизора или проектора.
- При изменении разрешения может потребоваться несколько секунд, прежде чем появится нормальное изображение.
- При установке разрешения 720p или 1080i выход HDMI обеспечивает более высокое качество изображения.
- Воспроизведение DivX на экране можно выполнить с разрешением 576p.

Регистрация DivX (R)

Для регистрации данного DVD-рекордера с целью просмотра фильмов по заказу по системе DivX (R) Video Vcl Demand, воспользуйтесь кодом регистрации. Более подробную информацию смотрите на сайте www.divx.com/vod

Установка родительского ключа

Функция родительского ключа действует для DVD-дисков, на которых закодирована информация о рейтинге диска, что помогает вам контролировать типы DVD-дисков, которые смотрит ваша семья. Диски разделяются максимум на 8 возрастных категорий, которым соответствуют значения рейтинга.



- 1 Когда рекордер находится в режиме "Стоп" или в него не загружен диск, нажмите кнопку **MENU**.
- 2 С помощью кнопок **▲▼** выберите пункт **Настройка**, затем нажмите кнопку **OK** или **▶**.

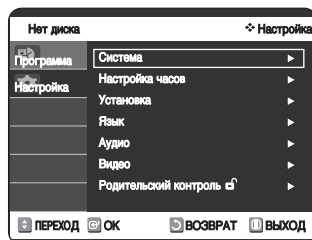

- 3 С помощью кнопок **▲▼** выберите пункт меню **Родительский контроль**, затем нажмите кнопку **OK** или **▶**.
 - Появится сообщение 'Создать пароль'.

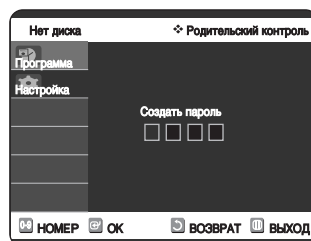

- 4 Введите состоящий из 4 цифр пароль, используя кнопки с цифрами от 0 до 9 на пульте дистанционного управления.
 - Появится сообщение 'Подтвердите пароль'.

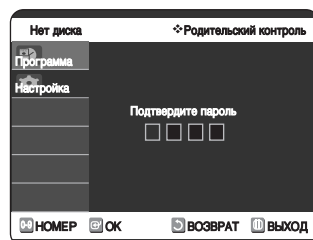

- 5** Вновь введите ваш пароль, затем нажмите кнопку **OK** или ►.

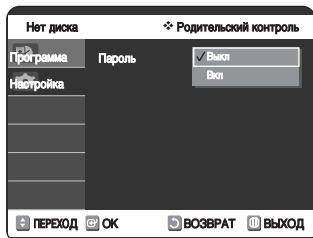

- 6** С помощью кнопок ▲▼ выберите для пункта **Пароль** состояние **Вкл**, затем нажмите кнопку **OK** или ►.
Появится меню Родительский контроль.



Примечание

- Нажмите кнопку **RETURN** или для возврата к предыдущему меню. Нажмите кнопку **MENU** для выхода из меню
- Если вы забыли пароль, обратитесь к разделу "Устранение проблем" (см. стр. 89).

О рейтинге

- 1** С помощью кнопок ▲▼ выберите пункт **Рейтинг**, затем нажмите кнопку **OK** или ►.

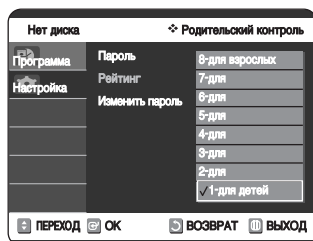
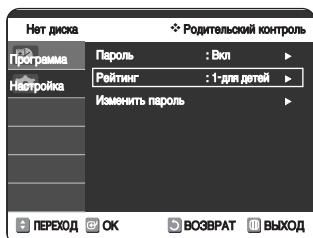

- 2** С помощью кнопок ▲▼ выберите желаемый рейтинг, затем нажмите кнопку **OK** или ►.
Например, если вы выберете Рейтинг 6, диски, которым присвоен рейтинг 7 и 8, не будут воспроизводиться. Чем выше рейтинг диска, тем больше он содержит сцен "только для взрослых".

О смене пароля

- 1** С помощью кнопок ▲▼ выберите пункт меню **Изменить пароль**, затем нажмите кнопку **OK** или ►.

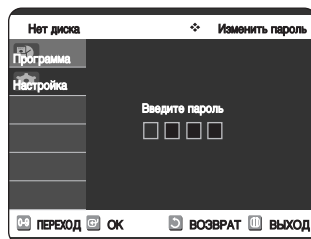
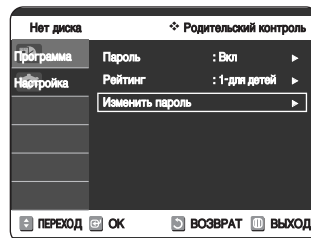

- 2** Введите состоящий из 4 цифр пароль, используя кнопки с цифрами от 0 до 9 на пульте дистанционного управления.
• Появится сообщение 'Подтвердите пароль'.

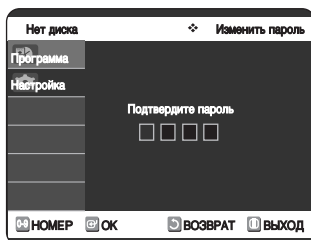

- 3** Вновь введите ваш пароль, используя кнопки с цифрами от 0 до 9 на пульте дистанционного управления.



Примечание

- Нажмите кнопку **RETURN** или для возврата к предыдущему меню. Нажмите кнопку **MENU** для выхода из меню

Настройка видеомэгнитофона

Если вы хотите, чтобы видеокассеты формата VHS автоматически начинали воспроизводиться после их загрузки, включите функцию Автовоспроизведение.



■ После загрузки будут автоматически воспроизводиться только те кассеты, у которых выломан лепесток защиты записи.

1 Когда рекордер находится в режиме "Стоп" или в него не загружен диск, нажмите кнопку **MENU**.

2 С помощью кнопок **▲▼** выберите пункт **Настройка**, затем нажмите кнопку **OK** или **▶**.

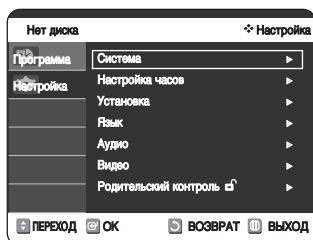

3 С помощью кнопок **▲▼** выберите пункт **Система**, затем нажмите кнопку **OK** или **▶**.



4 С помощью кнопок **▲▼** выберите пункт **VCR**, затем нажмите кнопку **OK** или **▶**.

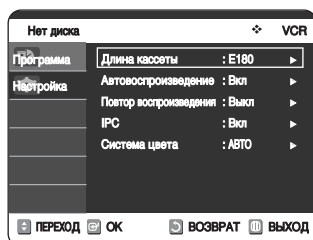

5 С помощью кнопок **▲▼** выберите желаемое подмену настройки видеомэгнитофона и нажмите кнопку **OK** или **▶**.

6 Выберите желаемый пункт меню, используя кнопки **▲▼** затем нажмите кнопку **OK** или **▶**.

Длина кассеты

Эта информация обычно напечатана на коробочке видеокассеты. В меню циклически выбираются следующие значения: E180, E240, E280 или E300.

После установки типа кассеты на экране будет показываться время, остающееся до конца кассеты, когда вы нажмете кнопку **INFO** (Информация).

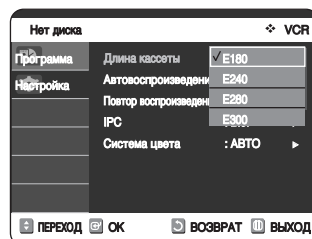

Автовоспроизведение

- **Вкл** - Видеомэгнитофон будет автоматически начинать воспроизведение загруженной кассеты, если у нее выломан лепесток защиты записи.
- **Выкл** - Автоматическое воспроизведение отключено.

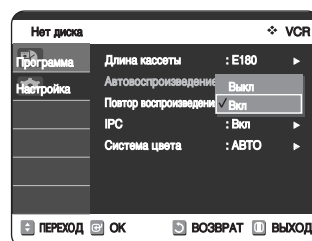

Повтор воспроизведения

Здесь можно установить автоматический повтор воспроизведения кассеты (Если вы не нажмете никакой кнопки управления видеомэгнитофоном: Стоп, Перемотка вперед или Перемотка назад).

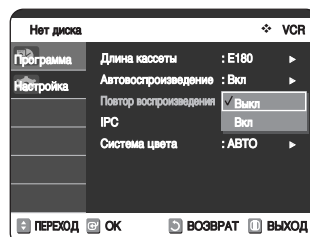

IPC (“Интеллектуальное” управление изображением)

Возможность “интеллектуального” управления изображением позволяет вам автоматически регулировать резкость изображения по вашему вкусу.

- **Вкл** - Резкость изображения регулируется автоматически.
- **Выкл** - Для ручной регулировки резкости.

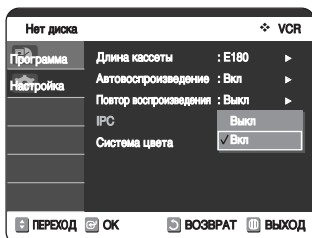

Система цвета

Перед записью или воспроизведением видеокассеты вы можете выбрать требующуюся систему цветного телевидения. В противном случае, выберите значение Автоматический, и система цветного телевидения будет выбрана автоматически.

- При воспроизведении видеокассеты Комбо DVD-рекордер автоматически выбирает для нее систему цветного телевидения.
- **АВТО** : При воспроизведении кассеты Комбо DVD-рекордер автоматически выбирает систему цветного телевидения.
- **PAL** : Видеосистема PAL
- **B/W** : Черно-белое изображение.



Время в режиме DVD EP

Вы можете установить время записи диска в режиме EP (Продленная запись) равным 6 или 8 часам.

1 Когда рекордер находится в режиме “Стоп” или в него не загружен диск, нажмите кнопку **MENU**.

2 С помощью кнопок ▲▼ выберите пункт **Настройка**, затем нажмите кнопку **OK** или ►.

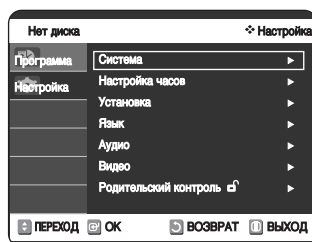

3 С помощью кнопок ▲▼ выберите пункт **Система**, затем нажмите кнопку **OK** или ►.

4 С помощью кнопок ▲▼ выберите пункт **Время в режиме DVD EP**, затем нажмите кнопку **OK** или ►.

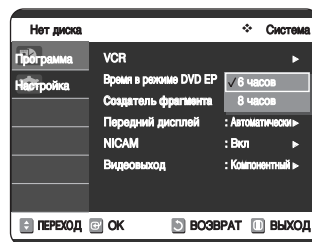

5 С помощью кнопок ▲▼ выберите опцию **6 часов** или **8 часов**, затем нажмите кнопку **OK** или ►.

Автоматическое создание фрагментов

Эта функция действует только в случае дисков DVD-RW (режим V) и DVD-R.
Диск DVD-Video состоит из 'сюжетов' и 'фрагментов'. Когда вы записываете одну программу, она становится одним сюжетом. Если вы воспользуетесь этой функцией, сюжет будет автоматически разбиваться на фрагменты.

1 В режиме остановки нажмите кнопку MENU.

2 С помощью кнопок ▲▼ выберите пункт **Настройка**, затем нажмите кнопку OK или ►.

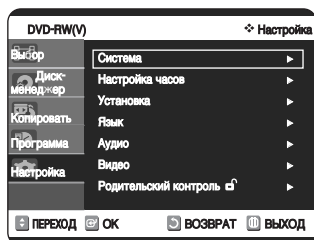

3 С помощью кнопок ▲▼ выберите пункт **Система**, затем нажмите кнопку OK или ►.

4 С помощью кнопок ▲▼ выберите пункт **Создатель фрагмента**, затем нажмите кнопку OK или ►.

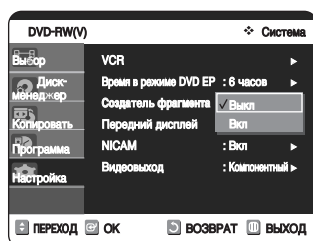

5 С помощью кнопок ▲▼ выберите опцию **Вкл.**, затем нажмите кнопку OK или ►. Нажмите кнопку MENU для выхода из меню.

6 Установите скорость записи, нажимая кнопку **REC SPEED** на пульте дистанционного управления (более подробную информацию о скоростях записи см. на стр. 58).

7 Нажмите кнопку **Запись**, чтобы начать запись. На экране появится сообщение "Хотите создать меню фрагментов после этой записи?"

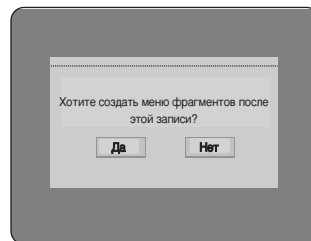

8 С помощью кнопок ◀▶ выберите **Да**, затем нажмите кнопку OK и начнется запись. В для создания фрагмента вы должны выполнять запись в режимах XP и SP по крайней мере 5 минут. В режимах LP и EP - 15 минут.

9 Нажмите кнопку **STOP**, чтобы остановить запись.

10 Чтобы можно было вывести на экран информацию о созданных сюжетах, закройте диск (см. стр. 85) и затем нажмите кнопку **TITLE MENU**. Будет отображено меню сюжетов.



11 Чтобы вывести на экран информацию о созданных фрагментах, выберите желаемый сюжет и затем нажмите кнопку **DISC MENU**. Будет отображено меню фрагментов для выбранного сюжета.



 **Примечание** ■ На дисках DVD-RW добавочные фрагменты и сюжеты могут быть добавлены к закрытому диску, для чего необходимо отменить закрытие диска и сделать новую запись. После закрытия дисков DVD-RW на них нельзя записать добавочные фрагменты или сюжеты.

 **Внимание** ■ Функция автоматического создания фрагментов не работает во время записи по таймеру или когда вы выключите питание рекордера.
■ Закрытие диска DVD-R отменить невозможно.

Дисплей на передней панели

Вы можете выбрать варианты подсветки дисплея на передней панели.

- 1 Когда рекордер находится в режиме Stop или в него не загружен диск, нажмите кнопку **MENU**.
- 2 С помощью кнопок **▲▼** выберите пункт **Настройка**, затем нажмите кнопку **OK** или **▶**.

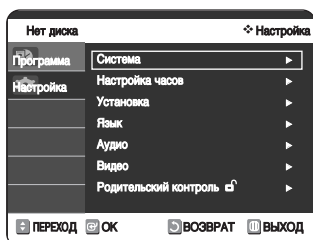

- 3 С помощью кнопок **▲▼** выберите пункт **Система**, затем нажмите кнопку **OK** или **▶**.

- 4 С помощью кнопок **▲▼** выберите пункт **Передний дисплей**, затем нажмите кнопку **OK** или **▶**.

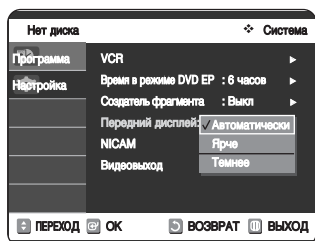

- 5 С помощью кнопок **▲▼** выберите желаемый пункт, затем нажмите кнопку **OK** или **▶**.

- **Автоматически** - Яркость дисплея на передней панели будет автоматически приглушаться при выключении питания рекордера.
- **Ярче** - Дисплей на передней панели будет ярким все время.
- **Темнее** - Яркость дисплея на передней панели будет приглушенной все время.

Система NICAM

Программы, передающиеся в системе NICAM, подразделяются на 3 типа: стереофонические программы NICAM, монофонические программы NICAM и двуязычные программы (передача на втором языке). Вещание в системе NICAM всегда предусматривает передачу стандартного монофонического звука, поэтому можно выбрать нужный режим звучания.

- 1 Когда рекордер находится в режиме "Стоп" или в него не загружен диск, нажмите кнопку **MENU**.

- 2 С помощью кнопок **▲▼** выберите пункт **Настройка**, затем нажмите кнопку **OK** или **▶**.

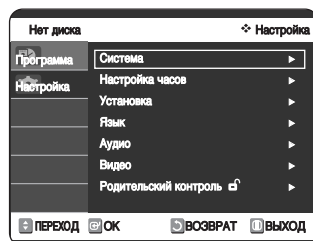

- 3 С помощью кнопок **▲▼** выберите пункт **Система**, затем нажмите кнопку **OK** или **▶**.

- 4 С помощью кнопок **▲▼** выберите пункт **NICAM**, затем нажмите кнопку **OK** или **▶**.

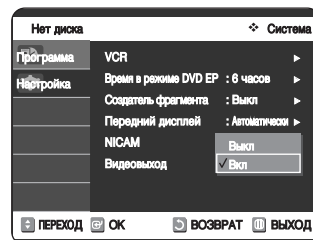

- 5 С помощью кнопок **▲▼** выберите пункт **Выкл** или **Вкл**, затем нажмите кнопку **OK** или **▶**.

Выкл - При приеме программ со звуковым сопровождением в системе NICAM выбирайте это состояние для записи, только если стереофонический звук искажается из-за плохих условий приема.

Вкл - Режим NICAM

Видеовыход



При использовании соединения RGB или компонентного видеосоединения обеспечивается более высокое качество изображения.

1 Когда рекордер находится в режиме "Стоп" или в него не загружен диск, нажмите кнопку **MENU**.

2 С помощью кнопок **▲▼** выберите пункт **Настройка**, затем нажмите кнопку **OK** или **▶**.

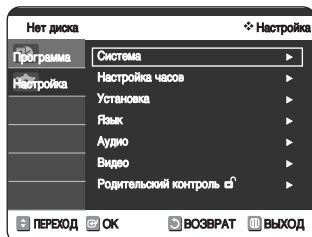

3 С помощью кнопок **▲▼** выберите пункт **Система**, затем нажмите кнопку **OK** или **▶**.

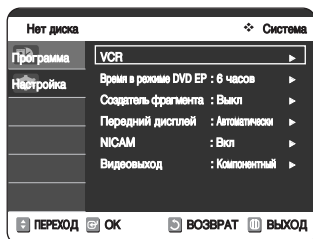

4 С помощью кнопок **▲▼** выберите пункт **Видеовыход**, затем нажмите кнопку **OK** или **▶**.

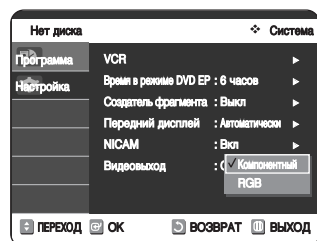

5 С помощью кнопок **▲▼** выберите пункт **Компонентный** или **RGB**, затем нажмите кнопку **OK** или **▶**.

- **Компонентный** : Выберите этот пункт, когда рекордер подключен к телевизору с использованием разъемов для компонентного видеосигнала.
- **RGB** : Выберите этот пункт, когда рекордер подключен к телевизору с использованием разъема СКАРТ.

В компонентном режиме можно настроить видеовыход P.SCAN (Прогрессивный) или Interlace (Чересстрочная развертка).

Имеющиеся гнезда видеовыходов показаны далее.

Имеющееся гнездо видеовыхода

Гнездо выхода	Режим настройки	Компонентный режим		Режим RGB
		Режим отключения P.SCAN (чересстрочной развертки)	Режим включения P.SCAN (По режиму прогрессивной развертки)	
Компонентный выход (Y, Pb, Pr)		○	○	×
AV1 Scart	R, G, B	×	×	○
	Композитный	○	×	×
AV2 Scart	Композитный	○	×	○
	Композитный видеовыход	○	×	○
Выход S-Video		○	×	○

Воспроизведение

В этом разделе описываются основные функции воспроизведения дисков по их типам.



Диск системы Dolby Digital



Диск системы DTS (Digital Theater System)



Диск с цифровым аудио сигналом



Диск со стерео сигналом



PAL - система телевизионного вещания в Австралии, Новой Зеландии и т.д.



Диск MP3



Диск DivX

◆ Воспроизведение диска DVD

- Перед воспроизведением40
- Воспроизведение диска41
- Использование меню диска и меню сюжетов.....42
- Использование функций поиска и пропуска.....42
- Замедленное воспроизведение / Пошаговое воспроизведение43
- О функции ANYKEY43
- Повторное воспроизведение44
- Выбор языка субтитров и звукового сопровождения46
- Изменение ракурса изображения47
- Увеличение изображения.....47
- Использование закладок48
- Использование меток.....49
- Воспроизведение аудио компакт-диска (CD-DA)50
- Воспроизведение диска MP3.....51
- Параметры воспроизведения52
- Программирование порядка воспроизведения дорожек.....52
- Воспроизведение диска с изображениями53
- Воспроизведение диска MPEG454

◆ Воспроизведение видеокассеты

- Воспроизведение видеокассеты VHS видеоманитофон55
- Трекинг55
- Специальные функции при воспроизведении видеокассеты55
- Система поиска56

Перед воспроизведением

Перед воспроизведением диска прочтите следующую информацию.

■ Региональный код (только диски DVD-Video)



В DVD-проигрывателях и DVD-дисках используется региональное кодирование. Чтобы DVD-диск можно было воспроизвести, региональные коды диска и проигрывателя должны совпадать. Если региональные коды не совпадают, диск воспроизводиться не будет. Региональный код территориальной зоны, для которой предназначен этот Комбо DVD-рекордер, указан на его задней панели.

■ Воспроизводимые типы дисков

Тип диска	Логотип	Тип записи	Размер диска	Макс. время воспроизведения
DVD-VIDEO		Аудио + Видео	Односторонний (5")	240
			Двусторонний (5")	480
			Односторонний (3,5")	80
			Двусторонний (3,5")	160
VCD		Аудио + Видео	Односторонний (5")	74
			Односторонний (3,5")	20
AUDIO-CD		Аудио	Односторонний (5")	74
			Односторонний (3,5")	20
DVD-RAM		Аудио + Видео	Односторонний (5") (4,7 Гбайт)	1 (XP, отличное кач-во)
				2 (SP, стандартное кач)
				4 (LP, длит запись)
			Двусторонний (5") (9,4 Гбайт)	6 или 8 (EP, продленная)
				2 (XP, отличное кач-во)
				4 (SP, стандартное кач)
DVD-RW		Аудио + Видео	5" (4,7 Гбайт)	8 (LP, длит запись)
				12 или 16 (EP, продленная)
				1 (XP, отличное кач-во)
				2 (SP, стандартное кач)
DVD-R		Аудио + Видео	5" (4,7 Гбайт)	4 (LP, длит запись)
				6 или 8 (EP, продленная)
				1 (XP, отличное кач-во)
				2 (SP, стандартное кач)
CD-RW/R DVD-RAM/- RW/-R		JPEG MP3 MPEG4		4 (LP, длит запись)
				6 или 8 (EP, продленная)
				-
				-

■ Диски, которые невозможно воспроизводить

- Диски DVD-Video с региональным кодом, отличающимся от "5" или "All".
- Диск DVD-R емкостью 3,9 Гбайт для разработки мультимедийных приложений.
- Диски DVD-RAM, записанные не в соответствии со стандартом Video Recording Standard
- Не закрытый диск DVD-R, записанный на другом оборудовании
- Диски DVD-ROM/DVD+RW/PD/MV-Disc и т.п.
- CVD/CD-ROM/CDV/CD-G/CD-I



Примечание

- Этот Комбо DVD-рекордер может воспроизводить только стандартные диски DVD-RAM версии 2.0.
- Воспроизведение и/или запись могут оказаться невозможными для некоторых типов дисков или при выполнении при записи специальных операций, таких, как изменение ракурса или формата кадра. Подробная информация о диске приводится на коробочке диска. При необходимости обращайтесь к ней.
- Не допускайте появления на диске грязи и царапин. Отпечатки пальцев, грязь, пыль, царапины или осевшие частички от сигаретного дыма на поверхности, на которую делается запись, могут сделать запись на диск невозможной.
- Диски DVD-RAM/-RW/-R могут не воспроизводиться на некоторых DVD-проигрывателях в зависимости от проигрывателя, диска и условий записи.
- С помощью данного Комбо DVD-рекордера невозможно перезаписывать диски, на которые сделана запись в системе NTSC.

Воспроизведение диска



1

Нажмите кнопку **OPEN/CLOSE**.

2

Аккуратно положите диск в лоток так, чтобы сторона диска с этикеткой находилась сверху.

3

Нажмите кнопку **OPEN/CLOSE**, чтобы закрыть лоток для диска.

- Ваш Комбо DVD-рекордер закрывает лоток для диска и автоматически начнет воспроизведение диска.
- Рекордер не воспроизводит диски автоматически после включения питания.
- Если при включении питания в лоток загружен диск, рекордер активизируется и будет ожидать действий пользователя в состоянии "Стоп".
- Для начала воспроизведения нажмите кнопку **PLAY**.
- Если вы загрузите диск с файлами MP3, Комбо DVD-рекордер выведет на экран список файлов и начнет воспроизведение.
- При загрузке диска с файлами JPEG на экране показываются папки и список файлов.

4

Чтобы остановить воспроизведение, нажмите кнопку **STOP**.



Примечание

- Когда вы останавливаете воспроизведение диска, рекордер запоминает, в каком месте диска вы остановились. Поэтому когда вы вновь нажмете кнопку **PLAY**, воспроизведение начнется с того места, где оно было остановлено (если вы не выгружали диск, не отсоединяли рекордер от сетевой розетки и не нажимали кнопку **STOP** дважды).



Внимание

- Не передвигайте Комбо DVD-рекордер во время воспроизведения, так как это может привести к повреждению диска.
- Открывайте и закрывайте лоток для диска только нажатием кнопки **OPEN/CLOSE**.
- Не подталкивайте лоток для диска во время его открытия или закрытия, так как это может привести к неисправности изделия.
- Не кладите посторонние предметы на лоток для диска.
- В зависимости от типа диска, некоторые функции могут выполняться по-разному или быть заблокированы. Если это произойдет, обратитесь к инструкциям, напечатанным на коробочке диска.
- Если рядом с рекордером находятся дети, будьте особенно внимательны, чтобы во время закрытия лотка пальцы ребенка не защемились между лотком для диска и шасси лотка.
- После включения питания Комбо DVD-рекордер начинает работать через несколько секунд.

Использование меню диска и меню сюжетов

На дисках некоторых типов имеется система специальных меню, которые позволяют вам выбирать специальные функции для сюжета, фрагмента, звуковой дорожки, субтитров, предварительного просмотра содержимого фильма, информации о действующих лицах и актерах и т.п.

Меню диска



Нажмите кнопку **DISC MENU** для входа в записанное на диске меню.

- Перейдите в меню настройки, относящемуся к операции воспроизведения.
- Вы можете выбрать язык звукового сопровождения и субтитров из имеющихся на диске.
- При воспроизведении диска VCD2.0 можно включить или отключить меню с помощью кнопки DISC MENU.

Меню сюжетов



Нажмите кнопку **TITLE MENU** для входа в меню сюжетов диска.

- Используйте эту кнопку, если на диске имеется больше одного сюжета. Некоторые диски могут не поддерживать функцию меню сюжетов.

Для диска DVD-RAM/-RW/-R



1 Нажмите кнопку **TITLE LIST** для вывода на экран списка сюжетов.

- Примечание**
- **Title List** : Термин "сюжет" относится к записанному потоку видеоданных. Список сюжетов показывается для того, чтобы помочь вам выбрать поток, относящийся к определенному сюжету. Так как список сюжетов состоит из информации о потоках, фактически записанных на диск, при удалении какого-либо сюжета этот сюжет становится невозможно воспроизвести вновь.
 - **Play List** : Этот список относится к элементам воспроизведения, которые создаются выбором желаемых сцен из всего списка сюжетов. При воспроизведении одного из списков воспроизведения будут воспроизведены только выбранные пользователем сцены и затем рекордер остановится. Так как в список воспроизведения включается только информация, необходимая для воспроизведения желаемых сцен, то даже при удалении списка воспроизведения содержащиеся на диске исходные видеоданные удалены не будут.

Использование функций поиска и пропуска

Поиск в пределах фрагмента или дорожки



Во время воспроизведения нажимайте кнопку **SEARCH** ◀◀ или ▶▶ на пульте дистанционного управления. При нажатиях кнопки **SEARCH** скорость воспроизведения будет изменяться следующим образом.

DVD-VIDEO/DVD-RAM DVD-RW/DVD-R	▶▶Быстрее X2 → ▶▶Быстрее X4 → ▶▶Быстрее X8 → ▶▶Быстрее X16 → ▶▶Быстрее X32 → ▶▶Быстрее X128
MPEG4 АУДИО КОМПАКТ-ДИСК (CD-DA)	▶▶Быстрее X2 → ▶▶Быстрее X4 ▶▶Быстрее X8
VCD	▶▶Быстрее X2 → ▶▶Быстрее X4 → ▶▶Быстрее X8

- Вы можете осуществлять поиск и в обратном направлении. Для возврата к воспроизведению с нормальной скоростью нажмите кнопку ▶▶.



Примечание

- Во время поиска звук не слышен, за исключением поиска на компакт-диске (CD-DA).

Пропуск фрагментов или дорожек



Во время воспроизведения нажимайте кнопку I◀◀ или ▶▶I на пульте дистанционного управления.

- **Если вы нажмете кнопку I◀◀**
Если вы нажмете кнопку I◀◀, произойдет переход на начало текущего фрагмента, дорожки или закладки (диски DVD-RAM/-RW (режим VR)). Если вы нажмете кнопку еще раз в течение 3 секунд, произойдет переход на начало предыдущего фрагмента, дорожки или закладки (диски DVD-RAM/-RW (режим VR)).
- **Если вы нажмете кнопку ▶▶I**
Если вы нажмете кнопку ▶▶I, произойдет переход к следующему фрагменту, дорожке или закладке (диски DVD-RAM/-RW (режим VR)).

Переход вперед на 30 секунд



В режиме воспроизведения нажмите кнопку **F.ADV/SKIP**, чтобы перейти вперед точно на 30 секунд.

Замедленное воспроизведение / Пошаговое воспроизведение

Замедленное воспроизведение



В режиме паузы нажимайте кнопку **SEARCH** ◀◀ или ▶▶ на пульте дистанционного управления дольше 1 секунды.

- При последовательных нажатиях кнопки ▶▶:
▶ Медленнее 1/8 → ▶ Медленнее 1/4 → ▶ Медленнее 1/2
- При последовательных нажатиях кнопки ◀◀:
◀ Медленнее 1/8 → ◀ Медленнее 1/4 → ◀ Медленнее 1/2

Для возврата к воспроизведению с нормальной скоростью нажмите кнопку ▶II.

 **Примечание** ■ При воспроизведении видеодиска VCD или MPEG4 замедленное обратное воспроизведение невозможно.

Пошаговое воспроизведение



В режиме паузы нажимайте кнопку **F.ADV/SKIP** на пульте дистанционного управления.

- При каждом нажатии кнопки на экране будет появляться новый кадр изображения.

Для возврата к воспроизведению с нормальной скоростью нажмите кнопку ▶II.

 **Примечание** ■ Во время ПОШАГОВОГО или ЗАМЕДЛЕННОГО воспроизведения звук не слышен.

О функции ANYKEY

Функция ANYKEY позволяет вам легко осуществлять поиск желаемой сцены за счет обеспечения доступа к содержимому диска по указанному сюжету, фрагменту, дорожке и времени. Вы также можете изменять настройки языков субтитров и звукового сопровождения и настраивать некоторые функции, включая Повтор, Ракурс и Увеличение.

Прямой переход к сцене с использованием функции ANYKEY

- Если вы хотите найти желаемую сцену, перейдя к сюжету, фрагменту или дорожке.

1 Нажмите кнопку **ANYKEY** во время воспроизведения.



2 С помощью кнопок ▲▼ выберите пункт меню **Сюжет**, **Фрагмент** или **Дорожка**, по которым вы хотите найти желаемую сцену



3 Для выбора желаемой сцены используйте кнопки ◀▶ или кнопки с цифрами (0~9). Затем нажмите кнопку **OK**.

- Если вы хотите перейти к определенному моменту времени, чтобы найти нужную сцену.

- 1 Нажмите кнопку **ANYKEY** во время воспроизведения.



- 2 С помощью кнопок **▲▼** выберите пункт меню **Время**.

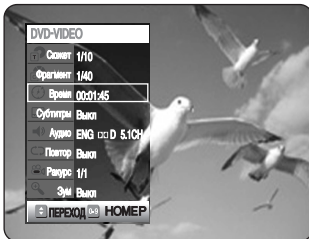

- 3 Введите время в последовательности час, минута, секунда, используя кнопки с цифрами, затем нажмите кнопку **OK**.



Примечание

- Это может не работать на некоторых дисках. При загрузке аудио компакт-диска (CD-DA) или диска с файлами MP3, в зависимости от типа диска информация на экране может не появиться.
- Функция поиска по времени не работает на некоторых дисках.
- Чтобы информация исчезла с экрана, вновь нажмите кнопку **ANYKEY**.
- Эта функция работает только в том случае, если VCD2.0 находится в режиме Menu Off (Меню выкл). (См. стр. 42)

Повторное воспроизведение



Использование повторного воспроизведения



- 1 Нажмите кнопку **ANYKEY** во время воспроизведения.

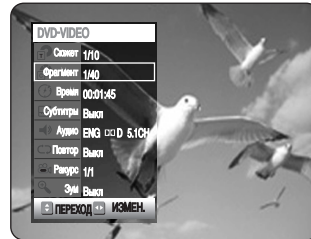

- 2 С помощью кнопок **▲▼** выберите пункт **Повтор**.

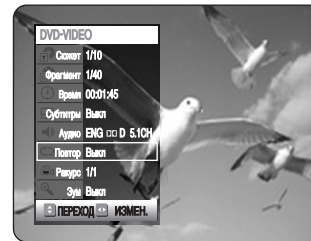

- 3 Нажатием кнопок **◀▶** выберите желаемый режим повтора. Нажмите кнопку **OK**.
 - Чтобы информация исчезла с экрана, нажмите кнопку **ANYKEY** или **RETURN**.



Примечание

- Режим повтора фрагмента не работает для дисков DVD-RAM/-RW (режим VR), незакрытых дисков DVD-RW и незакрытых дисков DVD-R (режим V).
- Эта функция работает только в том случае, если VCD2.0 находится в режиме Menu Off (Меню выкл). (См. стр. 42)

Использование повторного воспроизведения



- 1 Нажмите кнопку **ANYKEY** во время воспроизведения. Подсвечивается пункт **Повтор**.

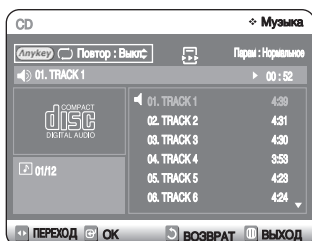

- 2 Нажатием кнопки **▲▼** выберите для повторного воспроизведения опцию **Дорожка** или **Диск**. Нажмите кнопку **ОК**. Для дисков MP3 вы можете выбрать опцию **Дорожка**, **Папка** или **Диск**.

- Для возврата к нормальному воспроизведению -

- 3 Нажмите кнопку **CLEAR**, чтобы вернуться к нормальному воспроизведению.

Повторное воспроизведение определенного фрагмента (Повтор A-B)



- 1 Нажмите кнопку **ANYKEY** во время воспроизведения.

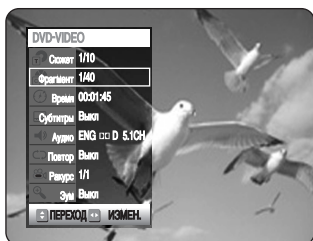

- 2 С помощью кнопок **▲▼** выберите пункт **Повтор**.

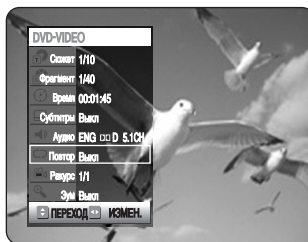

- 3 Нажатием кнопки **◀▶** выберите режим повтора **A-B**, затем нажмите кнопку **ОК**.

- 4 Нажмите кнопку **ОК** в точке (A) начала фрагмента, который вы хотите повторить, и затем вновь нажмите эту кнопку в точке (B) конца фрагмента, который вы хотите повторить. Начнет повторяться воспроизведение выбранного фрагмента A-B.



- Для возврата к нормальному воспроизведению -

- 5 Нажмите кнопку **CLEAR**, чтобы вернуться к нормальному воспроизведению.



Примечание

- Если вы попытаетесь установить точку конца фрагмента (B) до истечения пяти секунд от точки начала, на экране появится значок запрета (⊘).
- Функция Repeat A-B (Повтор A-B) не поддерживается для аудио компакт-дисков (CD-DA) и дисков MP3 и MPEG4.
- Эта функция работает только в том случае, если VCD2.0 находится в режиме Menu Off (Меню выкл). (См. стр. 42)

Выбор языка субтитров и звукового сопровождения



(Режим VR)

Выбор языка субтитров

В зависимости от типа диска, функция выбора языка субтитров может не действовать. Она доступна только во время воспроизведения.



Использование кнопки SUBTITLE

- 1 Нажмите кнопку **SUBTITLE** во время воспроизведения.



- 2 Нажатием кнопку **▲▼** выберите нужный язык субтитров.
 - Чтобы информация исчезла с экрана, нажмите кнопку **CLEAR** или **RETURN**.

ANYKEY

Использование кнопки ANYKEY

- 1 Нажмите кнопку **ANYKEY** во время воспроизведения.

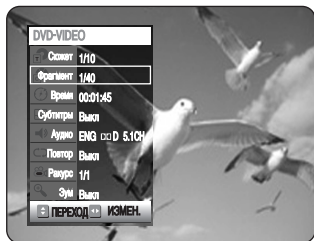

- 2 С помощью кнопок **▲▼** выберите пункт меню **Субтитры**, затем используйте кнопки **◀▶** для выбора желаемого языка субтитров.



- В зависимости от типа диска, субтитры могут показываться на экране по-разному.
- Некоторые диски позволяют выбирать языки субтитров только через меню диска.

Выбор языка звукового сопровождения

В зависимости от типа диска, функция выбора языка звукового сопровождения может не действовать. Она доступна только во время воспроизведения.

- 1 Нажмите кнопку **ANYKEY** во время воспроизведения.

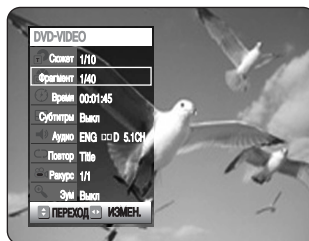

- 2 С помощью кнопок **▲▼** выберите пункт меню **Аудио**, затем используйте кнопки **◀▶** для выбора желаемого языка звукового сопровождения.



- Языки звукового сопровождения могут быть различными, потому что они зависят от конкретного диска.
- Некоторые диски позволяют выбирать языки звукового сопровождения только через меню диска.

Изменение ракурса изображения

Вы можете выбирать функцию Ракурс, когда на диске DVD записаны определенные сцены, снятые в разных ракурсах.



Использование кнопки ANGLE

Если на диске имеются сцены, снятые камерой в разных ракурсах, на экране появляется значок РАКУРС.

1 Нажмите кнопку **ANGLE** и на экране появится значок РАКУРС, а также номер текущего ракурса и число имеющихся ракурсов.

2 Нажмите кнопки **▲▼** для выбора требуемого угла просмотра.

ANYKEY

Использование кнопки ANYKEY

1 Нажмите кнопку **ANYKEY** во время воспроизведения.



2 С помощью кнопок **▲▼** выберите пункт меню **Ракурс** и затем используйте кнопки **◀▶** или кнопки с цифрами (0~9) для выбора желаемого ракурса для сцены.



Примечание

■ Эта функция зависит от диска и может не работать на многих дисках DVD.

■ Эта функция не действует, если на диске DVD не записаны сцены, снятые камерой с разных точек.

Увеличение изображения



1 Нажмите кнопку **ANYKEY** во время воспроизведения.



2 С помощью кнопок **▲▼** выберите пункт меню **Зум** и затем нажмите кнопку **OK**. На экране появится значок ().



3 Нажимайте кнопки **▲▼, ◀▶** для выбора участка изображения, который вы хотите увеличить.

4 Нажмите кнопку **OK**. Размер изображения станет в два раза больше нормального. Если после увеличения изображения в два раза нажать кнопку **OK** опять, размер изображения станет в четыре раза больше нормального.

DVD-VIDEO/ DVD-RAM/-RW/-R	норм. размер → 2X → 4X → 2X → норм. размер
VCD	норм. размер → 2X → норм. размер



Примечание

■ Функция увеличения изображения не поддерживается, когда запись на диск была выполнена в режиме EP (за исключением случаев, когда запись диска осуществлялась в режиме V).

■ Можно также выбрать функцию увеличения, нажав кнопку ZOOM на пульте дистанционного управления.

■ Эта функция работает только в том случае, если VCD2.0 находится в режиме Menu Off (Меню выкл.).(См. стр. 42)

Использование закладок



(Режим V)

Устанавливайте "закладки" на сценах, которые вы хотите просмотреть снова, так что вы затем сможете начинать воспроизведение с помеченной точки.

- 1 Нажмите кнопку **MARKER** во время воспроизведения.



- 2 Когда на экране появится желаемая сцена, нажмите кнопку **OK**.
 - На экране появляется номер закладки 1 и сцена запоминается.



- 3 Нажмите кнопку **◀▶** чтобы переместиться к позиции следующей закладки.

- 4 Снова нажмите кнопку **OK**, когда на экране появится следующая желаемая сцена.
 - На экране появляется номер закладки 2 и сцена запоминается. Повторяйте указанные выше операции, чтобы пометить закладками другие места на диске. Вы можете пометить закладками до 10 сцен.

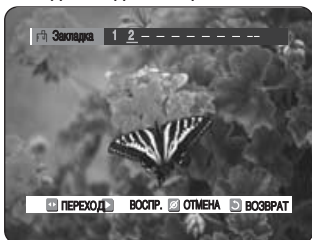

Воспроизведение помеченной сцены

- 1 Нажмите кнопку **MARKER**.
- 2 Нажимайте кнопки **◀▶** для выбора желаемой помеченной сцены.



- 3 Нажмите кнопку **OK** или **▶||**, чтобы начать воспроизведение с помеченной сцены.

Удаление "Закладка"

- 1 Нажмите кнопку **MARKER**.
- 2 Нажимайте кнопки **◀▶** для выбора закладки сцены, которую вы хотите удалить.



- 3 Нажмите кнопку **CLEAR** для удаления выбранной закладки.



Примечание

■ Эта функция работает только в том случае, если VCD2.0 находится в режиме Меню Off (Меню выкл.).(См. стр. 42)

Использование меток



(Режим VR)

- 1 Нажмите кнопку **MARKER** во время воспроизведения.



- 2 Когда на экране появится желаемая сцена, нажмите кнопку **OK**.
 - На экране появляется номер метки 01 и сцена запоминается.



- 3 Нажмите кнопку **◀▶** чтобы переместиться к позиции следующей метки.

- 4 Снова нажмите кнопку **OK**, когда на экране появится следующая желаемая сцена.



- На экране появляется номер метки 02 и сцена запоминается.
- Диски DVD-RAM или DVD-RW (режим VR) вместо функции "Закладка" имеют функцию Метка. Функция "Метка" позволяет пометить до 99 сцен. Так как сцены могут быть отображены на нескольких страницах, требуется их нумерация. Если на используемый диск установлена защита, метки не могут быть установлены или удалены. Доступно только воспроизведение.

Воспроизведение помеченной сцены

- 1 Нажмите кнопку **MARKER** во время воспроизведения.
- 2 Нажимайте кнопки **◀▶** для выбора желаемой помеченной сцены.



- 3 Нажмите кнопку **OK** или **▶II**, чтобы начать воспроизведение с помеченной сцены.
 - Если вы нажмете кнопку **NEXT SKIP (▶▶)** или **PREVIOUS SKIP (◀◀)** в режиме работы с метками, когда следующая или текущая сцена воспроизводится менее трех секунд, воспроизведение начнется с предыдущей отмеченной позиции.

Удаление "Метка"

- 1 Нажмите кнопку **MARKER** во время воспроизведения.
- 2 Нажимайте кнопки **◀▶** для выбора метки сцены, которую вы хотите удалить. Нажмите кнопку **CLEAR** для удаления выбранной метки.



- На экране появляется номер метки 02 и сцена зПри воспроизведении дисков DVD-RAM/-RW (режим VR) удаление метки приводит к изменению номеров меток. Например, если удалена метка 7 после того, как было зарегистрировано 10 меток, номера меток после 8-й автоматически уменьшатся на 1 и 8-я метка станет 7-й.

Воспроизведение аудио компакт-диска (CD-DA)

Для каждого диска через меню доступны разнообразные функции.

Воспроизведение аудио компакт-диска (CD-DA)

- 1 Загрузите в лоток аудио компакт-диск (CD-DA).
 - На экране появляется меню аудио компакт-диска и автоматически начинается воспроизведение дорожек (песен).

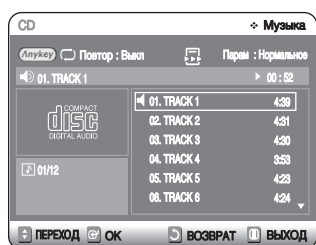

- 2 Нажимайте кнопки ▲▼ для выбора дорожки (песни), с которой вы хотите начать воспроизведение и затем нажмите кнопку OK.
 - Вы также можете выбрать дорожку (песню) нажатием кнопок с цифрами на пульте дистанционного управления.

Элементы экранного меню компакт-диска (CD-DA)



- 1 **Режим Повтор:** Повтор Выкл / Повтор Дорожка / Повтор Диск.
- 2 **Текущая дорожка (песня):** Показывается номер дорожки, воспроизводящейся в данный момент.
- 3 Показывает номер текущей воспроизводящейся дорожки и общее число дорожек на диске.
- 4 Здесь показывается информация о рабочем состоянии диска и время воспроизведения для воспроизводящейся в данный момент дорожки.
- 5 Показывает список дорожек (песен) и время воспроизведения каждой дорожки.
- 6 Показывает действующие кнопки.
- 7 **Вариант воспроизведения:** Нормальное, Вперемешку, Ознакомл., Список воспроизведения.

Кнопки на пульте дистанционного управления, используемые для воспроизведения компакт-диска



1. ▲▼, 0~9 : Выбирают дорожку (песню).
2. ► : Воспроизводит выбранную дорожку (песню).
3. **Кнопка OK** : Воспроизводит выбранную дорожку (песню).
4. **Кнопка ►►** : Воспроизводит следующую дорожку.
5. **Кнопка I◀◀** : При воспроизведении возвращает к началу текущей дорожки. При повторном нажатии рекордер переходит к воспроизведению предыдущей дорожки.

Если вы нажимаете эту кнопку ранее, чем через три секунды после начала воспроизведения дорожки, то начнет воспроизводиться предыдущая дорожка. Если вы нажимаете эту кнопку позднее, чем через три секунды после начала воспроизведения дорожки, то текущая дорожка начнет воспроизводиться с начала.
6. **Нажатие кнопка (◀◀|▶▶)** : Ускоренное воспроизведение (▶▶X2, ▶▶X4, ▶▶X8)
7. ■ : Останов воспроизведения дорожки (песни).
8. ►|| : Воспроизведение дорожки (песни) или пауза.
9. **ANYKEY** : Выбор верхнего экранного меню (варианты повтора или воспроизведения)

Воспроизведение диска MP3

Воспроизведение диска MP3

- 1 Загрузите в лоток диск с файлами MP3
 - На экране появляется меню диска MP3 и автоматически начинается воспроизведение дорожек (песен).

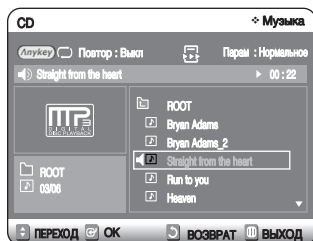

- 2 Нажатием кнопок ▲▼ выберите папку, в которой записаны песни, которые вы хотите слушать, и затем нажмите кнопку **OK**.
 - Нажимайте кнопки ▲▼ для выбора дорожки (песни), которую вы хотите слушать, и затем нажмите кнопку **OK**.
 - Вы также можете выбрать дорожку (песню) нажатием кнопок с цифрами на пульте дистанционного управления.

Элементы экранного меню диска с файлами MP3

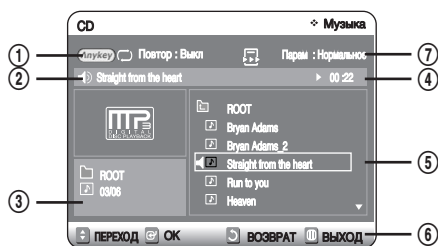

- 1 **Режим Повтор:** Повтор Выкл, Повтор Дорожка, Повтор Папка или Повтор Диск.
- 2 **Текущая дорожка (песня):** Показывается номер дорожки, воспроизводящейся в данный момент.
- 3 Показывает текущую папку и номер текущей воспроизводящейся дорожки.
- 4 Здесь показывается информация о рабочем состоянии диска и время воспроизведения для воспроизводящейся в данный момент дорожки.
- 5 Показывает информацию о папке и содержащихся в ней дорожках.
- 6 Показывает действующие кнопки.
- 7 **Вариант воспроизведения:** Нормальное, Вперемешку, Ознакомл., Список воспроизведения.

Кнопки на пульте дистанционного управления, используемые для воспроизведения диска MP3



1. ▲▼, 0~9 : Выбирают дорожку (песню).
2. ► : Воспроизводит выбранную дорожку (песню).
3. **Кнопка OK** : Воспроизводит выбранную дорожку (песню) или показывает файлы в выбранной папке.
4. **Кнопка RETURN**(Возврат) : Возвращает к папке, которой принадлежит текущая песня.
5. **Кнопка ►►|** : Воспроизводит следующую дорожку.
6. **Кнопка |◀◀** : При воспроизведении возвращает к началу текущей дорожки. При повторном нажатии рекордер переходит к воспроизведению предыдущей дорожки. Если вы нажимаете эту кнопку ранее, чем через три секунды после начала воспроизведения дорожки, то начнет воспроизводиться предыдущая дорожка. Если вы нажимаете эту кнопку позднее, чем через три секунды после начала воспроизведения дорожки, то текущая дорожка начнет воспроизводиться с начала.
7. ■ : Останов воспроизведения дорожки (песни).
8. ►►| : Воспроизведение дорожки (песни) или пауза.
9. **ANYKEY** : Выбор верхнего экранного меню (варианты повтора или воспроизведения)

Параметры воспроизведения

Режим Парам воспр может использоваться для компакт-дисков и дисков MP3 в режимах Воспроизведение или Стоп.

- 1 Нажмите кнопку **ANYKEY** во время воспроизведения. Будет подсвечен пункт выбора режима повтора.



- При остановленном воспроизведении будет подсвечен пункт Парам воспр.

- 2 Выберите пункт **Парам.** с помощью кнопок ◀ ▶.

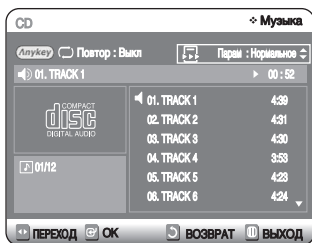

- 3 Выберите желаемые параметры воспроизведения с помощью кнопок ▲ ▼ и нажмите кнопку **OK**.

- **Нормальное** : Дорожки диска воспроизводятся в том порядке, в котором они были записаны на диск.
- **Вперемешку** : При выборе параметра Вперемешку, дорожки диска воспроизводятся в случайном порядке. По окончании воспроизведения в соответствии со сгенерированным случайным списком воспроизведения генерируется новый случайный список воспроизведения и вновь начинается воспроизведение в случайном порядке. Воспроизведение в случайном порядке продолжается до тех пор, пока вы не измените параметры воспроизведения.
- **Ознакомл.** : Воспроизводятся первые 10 секунд каждой дорожки. Если в режиме Intro (Нач. кадры) вы нажмете кнопку **OK** или **▶||**, начнется нормальное воспроизведение с воспроизводящейся в данный момент дорожки. По завершении ознакомительного воспроизведения начинается нормальное воспроизведение.
- **Спис. воспр.** : Параметр Список воспр позволяет вам выбирать желаемый порядок воспроизведения дорожек.

Программирование порядка воспроизведения дорожек

Вы можете включить в список воспроизведения максимум 30 дорожек.

- 1 Нажмите кнопку **ANYKEY** во время воспроизведения. Будет подсвечен пункт выбора режима повтора.
 - При остановленном воспроизведении будет подсвечен пункт Парам воспр.

- 2 Выберите пункт **Парам.** с помощью кнопок ◀ ▶.

- 3 Выберите вариант **Спис. воспр.** с помощью кнопок ▲ ▼ и нажмите кнопку **OK**. Появится экран Список воспр.

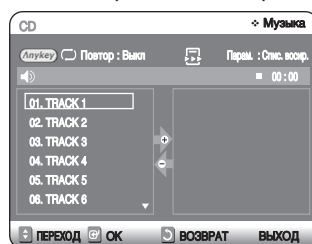

- 4 Используя кнопки ▲ ▼, выбирайте дорожки в том порядке, в котором вы желаете их воспроизводить, затем нажмите кнопку **OK**.



- 5 Если вы включили в список воспроизведения неправильную дорожку, нажмите кнопку ▶, затем выберите эту дорожку с помощью кнопок ▲ ▼. Нажмите кнопку **CLEAR**. Неправильная дорожка будет удалена.

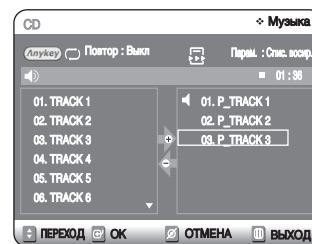

- 6 Для воспроизведения созданного списка воспроизведения нажмите кнопку **PLAY**.

Воспроизведение диска с изображениями



Существует два типа компакт-дисков с изображениями. Первый тип содержит только файлы JPEG. Второй содержит и JPEG, и MP3 файлы (комбинированный диск)

1 Загрузите в лоток диск с файлами JPEG.

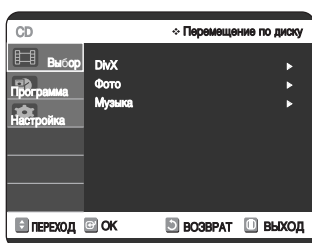

2 С помощью кнопок ▲▼ выберите пункт **Выбор**, затем нажмите кнопку **OK** или ►.

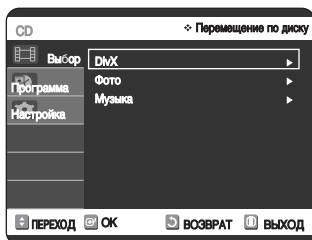

3 С помощью кнопок ▲▼ выберите пункт **Фото**, затем нажмите кнопку **OK** или ►.

4 Выберите желаемую фотографию с помощью кнопок ▲▼◀▶.

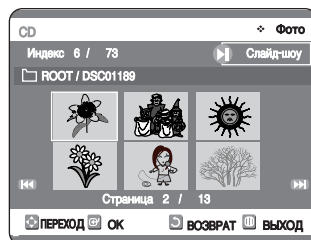

- Чтобы увидеть 6 следующих изображений, нажмите кнопку ►►►.
- Чтобы увидеть 6 предыдущих изображений, нажмите кнопку ◀◀◀.

5⁻¹ Если вы нажмете кнопку ►|I, рекордер переключится в режим слайд-шоу. С помощью кнопок ◀▶ установите временной интервал смены фотоснимков (скорость слайд-шоу), затем нажмите кнопку **OK**.

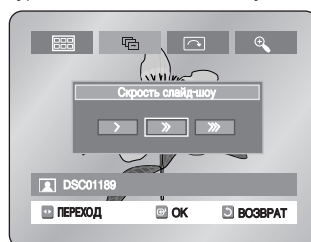

5⁻² С помощью кнопок ◀▶ выберите желаемый файл изображения в режиме "Альбом" и затем нажмите кнопку **OK**.

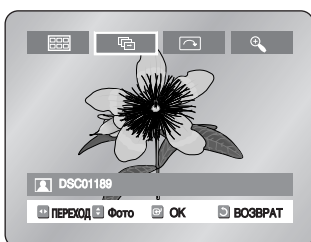

- ☰ : Возврат к показу в режиме альбома.
- ☰ : Рекордер переходит в режим слайд-шоу. Прежде чем может начаться слайд-шоу, должен быть установлен временной интервал смены фотоснимков (скорость слайд-шоу).
- ☑ : каждом нажатии кнопки **OK** изображение поворачивается на 90 градусов по часовой стрелке.
- 🔍 : При последовательных нажатиях кнопки **OK** изображение увеличивается (максимум в 4 раза). (нормальное → 2X → 4X → 2X → нормальное)

- Чтобы вывести на экран строку меню, нажимайте кнопку **ANYKEY**.
- Чтобы убрать меню с экрана, нажимайте кнопку **RETURN**.

Воспроизведение диска MPEG4



Файлы формата MPEG4 содержат аудио и видео данные. Можно воспроизводить файлы MPEG4 со следующими расширениями - .AVI, .DIVX.

1 Загрузите в лоток диск MPEG4.

2 С помощью кнопки **OK** или **▶** выберите пункт **Выбор**.

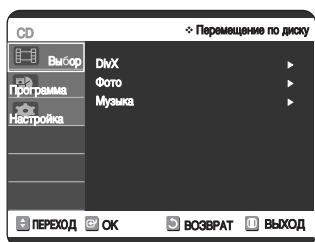

3 С помощью кнопки **OK** или **▶** выберите пункт меню **DivX**.

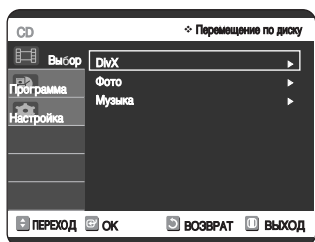

4 С помощью кнопок **▲▼** выберите файл avi (DivX), затем нажмите кнопку **OK** или **▶**.

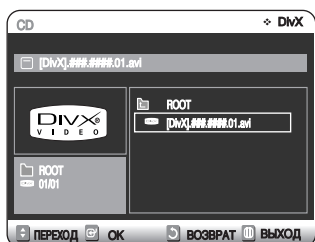

Описание функций для диска MPEG4

Функция	Описание
Пропуск (◀◀ или ▶▶)	Во время воспроизведения нажмите кнопку ◀◀ или ▶▶ для перехода вперед или назад на 5 минут.
Поиск (◀◀ или ▶▶)	Во время воспроизведения нажмите кнопку SEARCH (◀◀ или ▶▶) и нажимайте ее вновь для поиска с более высокой скоростью <div style="border: 1px solid black; padding: 2px; display: inline-block;">▶2X → 4X → 8X</div>
Замедленное воспроизведение	В режиме паузы или покадрового воспроизведения нажимайте кнопку SEARCH (▶▶) на пульте дистанционного управления. <div style="border: 1px solid black; padding: 2px; display: inline-block;">▶ 1/8X → 1/4X → 1/2X</div>
Покадровое воспроизведение	Нажимайте кнопку F.ADV/SKIP на пульте дистанционного управления в режиме паузы.



Примечание

- Данный рекордер может воспроизводить сжатые видеофайлы следующих форматов:
Версии кодека MPEG4: DivX 3.11 DivX 4.x DivX 5.x DivX-Pro (без QPEL и GMC).
Форматы аудио сигнала: "MP3", "MPEG", "WMA", "LPCM", "AC3".
- Могут не воспроизводиться некоторые файлы MPEG4, созданные на персональном компьютере. Это может произойти потому, что не поддерживается использовавшийся тип кодека, его версия или потому, что разрешение превышает спецификации стандарта MPEG4.
- Поддерживаемые форматы файлов субтитров: smi, .srt, .sub, .psb, .txt, .ass (файл субтитров должен иметь точно такое же имя, что и соответствующий файл MPEG4).

Воспроизведение кассеты VHS видеомэгнитофон

Чтобы воспроизвести стандартную кассету формата VHS просто загрузите ее в деку видеомэгнитофона и нажмите кнопку **PLAY**. Вы можете включить функцию Авто воспроизведение, чтобы дека видеомэгнитофона автоматически начинала воспроизведение при загрузке кассеты, у которой удален лепесток защиты записи.

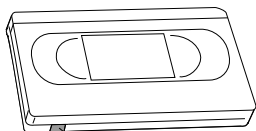

Лепесток защиты записи

1 Загрузите стандартную кассету VHS в деку видеомэгнитофона.

- При загрузке видеокассеты автоматически включится питание рекордера.

2 Нажмите кнопку **▶|| (PLAY/PAUSE)** на пульте дистанционного управления или на передней панели устройства. Видеокассета начнет воспроизводиться автоматически, если на ней удален лепесток защиты записи и включена функция функцию Авто воспроизведение.

3 Нажмите кнопку **■ (STOP)** на пульте дистанционного управления или на передней панели устройства.

Трекинг

Регулировка трекинга удаляет белые шумовые линии, которые иногда появляются на изображении во время воспроизведения из-за небольших различий в видеомэгнитофонах, на которых делается запись. При нажатии кнопки **PROG/TRK (Λ/V)** производится автоматическое совмещение головок воспроизведения с записанными дорожками сигнала для устранения этой проблемы. Вы также можете отрегулировать трекинг вручную.

1 Ручная регулировка трекинга

Во время воспроизведения нажимайте кнопки **PROG/TRK (Λ/V)** для удаления белых шумовых линий с изображения.

Специальные функции при воспроизведении видеокассеты

Во время воспроизведения видеокассеты вы можете пользоваться разнообразными функциями, включая стоп-кадр, покадровый просмотр, пропуск, замедленное воспроизведение и другие.

Стоп-кадр

В режиме воспроизведения нажмите кнопку **▶|| (PLAY/PAUSE)** для просмотра единичного остановленного кадра.

Покадровое воспроизведение

В режиме паузы нажмите кнопку **F.ADV/SKIP** для перехода к следующему кадру.

Поиск/Просмотр

Для поиска/просмотра на двух скоростях нажимайте кнопки Вперед (**▶▶**) или Назад (**◀◀**) в режиме воспроизведения.

- Поиск изображения - нажимайте и отпускайте для перемотки ленты вперед или назад при скорости в 2,3,5,7 раз больше нормальной.
- Ускоренный поиск - Нажмите и удерживайте нажатой кнопку для воспроизведения в прямом или обратном направлении со скоростью в 7 раз выше нормальной.

Пропуск

В режиме воспроизведения нажмите кнопку **F.ADV/SKIP** для перехода вперед ровно на 30 секунд. Нажимайте кнопку **F.ADV/SKIP** повторно до 4 раз для перехода вперед на 2 минуты.

Замедленное воспроизведение

В режиме паузы нажмите кнопку **▶▶** для включения замедленного воспроизведения. Нажимайте кнопку **▶▶** повторно для изменения скорости замедленного воспроизведения от 1/5 до 1/30 от нормальной. Для возобновления нормального воспроизведения два раза нажмите кнопку **PLAY**.

Система поиска

Когда вы записываете что-либо на видеомagneтoфoне этого Комбо DVD-рекордера, в начале записи на ленте автоматически записывается "индексная" метка, чтобы потом можно было легко найти запись. Функция поиска по индексу позволяет вам перемотать кассету вперед или назад до конкретной индексной метки и начать воспроизведение с места на ленте, где записана индексная метка. В зависимости от выбранного направления поиска индексные метки нумеруются следующим образом:

- В видеомagneтoфoне данного Комбо DVD-рекордера используется стандартная система индексирования (VISS). Вследствие этого, он распознает любые индексные метки, сделанные другими видеомagneтoфoнами, в которых используется такая же система и наоборот.

Переход и остановка на отметке [0:00:00]

Используйте эту функцию, когда вы хотите найти место на кассете, в котором показания счетчика ленты равны [0:00:00].

- 1 Нажмите кнопку **CLEAR** в том месте на ленте, где вы хотите установить счетчик на [0:00:00].
- 2 При остановленной кассете нажмите кнопку **ANYKEY**.

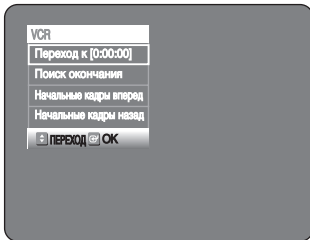

- 3 С помощью кнопок **▲▼** выберите пункт **Переход к [0:00:00]**, затем нажмите кнопку **OK**. Видеомagneтoфoн отмотает кассету назад или вперед в поисках показаний счетчика 0:00:00 и затем автоматически остановится в этом месте.

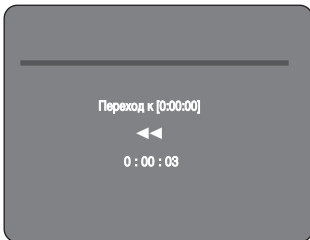

Поиск окончания

Используйте эту функцию для поиска пустого места на кассете с целью дополнительной записи.

- 1 При остановленной кассете нажмите кнопку **ANYKEY**.

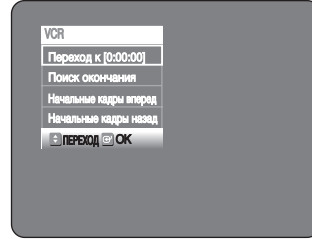

- 2 С помощью кнопок **▲▼** выберите пункт **Поиск окончания** и нажмите кнопку **OK**. Видеомagneтoфoн перемотает кассету вперед в поиске свободного места и автоматически остановится на найденной отметке. Если в процессе поиска видеомagneтoфoн дойдет до конца кассеты, она будет выгружена.

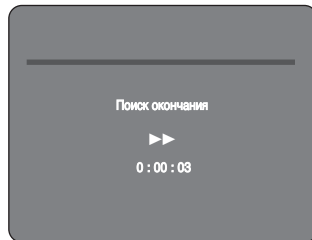

Начальные кадры

Используйте функцию просмотра начальных кадров сделанных на кассете записей, когда вы не знаете точное место расположения на кассете нужной вам записи.

- 1 При остановленной кассете нажмите кнопку **ANYKEY**.

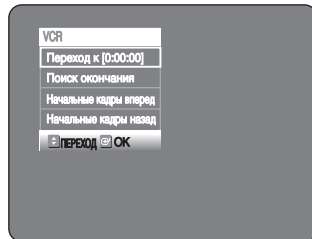

- 2 Нажмите кнопки **▲▼** для выбора функций **Начальные кадры вперед** или **Начальные кадры назад**, затем нажмите кнопку **OK**.

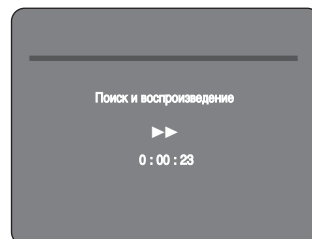

Запись

В этом разделе рассматриваются различные способы записи на диски DVD и видеокассету.

◆ Запись на диск DVD

- Перед записью57
- Запись текущей просматриваемой программы59
- Запись сигнала от внешних устройств.....60
- Запись через разъем входа DV60
- Запись нажатием одной кнопки (OTR)61
- Запись по таймеру61
- Редактирование списка запланированных записей63
- Удаление списка запланированных записей.....64

◆ Запись на видеокассету

- Обычная запись на видеокассету.....65
- Проверка оставшегося времени66
- Специальные возможности при записи66
- Копирование на диск DVD или на видеокассету67

Перед записью

Это устройство может выполнять запись на диски различных типов. Перед записью прочтите приведенные ниже инструкции и выберите тип диска в соответствии с вашими предпочтениями.

■ Диски, на которые возможна запись

Этот рекордер может записывать на диски следующих типов.

DVD-RAM	DVD-RW	DVD-R
		

- Диски DVD-RW и DVD-RAM можно перезаписывать.
- Диски DVD-R нельзя перезаписывать.

Совместимость рекордера Samsung с рекордерами других фирм.

Тип диска	Формат записи	Устройство записи	Закрытие	Дополнительная запись на рекордере Samsung
DVD-RAM	Режим VR	Samsung	Х	Возможна
		Другой фирмы	Х	Возможна
DVD-RW	Режим VR	Samsung	Закрытый	Невозможна
			Незакрытый	Возможна
	Другой фирмы	Закрытый	Невозможна	
		Незакрытый	Возможна	
Режим V	Samsung	Закрытый	Невозможна	
		Незакрытый	Возможна	
Другой фирмы	Samsung	Закрытый	Невозможна	
		Незакрытый	Невозможна	
DVD-R	Режим V	Samsung	Закрытый	Невозможна
			Незакрытый	Возможна
Другой фирмы	Samsung	Закрытый	Невозможна	
		Незакрытый	Невозможна	



Примечание

■ Закрытие

- При закрытии диска DVD-RW/-R дополнительная запись на него становится невозможной.

■ Отмена закрытия

- Эта операция позволяет сделать дополнительную запись на закрытый диск DVD-RW, который был записан на Комбо DVD-рекордере.
- Невозможно отменить закрытие диска DVD-RW, записанного с использованием механизма DAO (Диск сразу) на ПК.
- Невозможно отменить закрытие диска DVD-RW, который был записан в режиме V на рекордере другой фирмы.
- Невозможно отменить закрытие диска DVD-R.

■ Форматы записи

Так как доступные функции могут быть различными в зависимости от типа диска, выбирайте диск, лучше всего подходящий для ваших целей. Когда вы загружаете в рекордер не использовавшийся диск, на экране появляется следующее сообщение.

DVD-RAM : Используйте после выполнения форматирования диска.

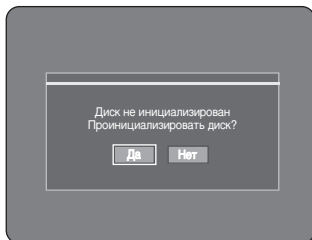

DVD-RW : Когда вы загрузите не использовавшийся раньше диск DVD-RW, на экран будет выведено сообщение "Диск не инициализирован. Проинициализировать диск?". Если вы выберете "Да", диск будет отформатирован в режиме VR.

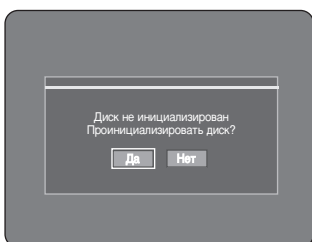

Если вы хотите изменить режим, обратитесь к разделу 'Выберите формат записи для DVD-RW.' на стр. 84



DVD-R : Нет необходимости форматировать этот тип диска DVD, а запись поддерживается только в режиме V.

Диски DVD-RW (Режим V)/-R

- В этом режиме на диске автоматически создаются фрагменты через заданные временные интервалы во время закрытия диска DVD-RW/-R, записанного в режиме V.
- Доступно простое редактирование (стирание сюжетов/ изменение названия сюжета).

Диски DVD-RAM/-RW (Режим VR)

- В этом режиме доступны многие функции монтажа и редактирования содержимого диска (такие, как удаление сюжета целиком, частичное удаление сюжета и т.п.).
- Имеются различные варианты редактирования с использованием созданного списка воспроизведения.

■ Режим записи

Когда рекордер находится в режиме "Стоп", выберите один из четырех режимов записи последовательными нажатиями кнопки **REC SPEED** в зависимости от желаемого времени записи и качества изображения. В общем, качество изображения улучшается по мере уменьшения возможной длительности записи. В режиме АВТО наиболее подходящий режим записи изменяется автоматически, в зависимости от оставшегося на диске свободного места и запрограммированной длительности записи по таймеру. Эта функция выбирается в режимах XP, SP, LP и EP и вы можете использовать ее для записи по таймеру.

Режим	Характеристика	Время записи Поток данных
XP (режим высокого качества)	Выбирайте, когда важно высокое качество изображения.	Около 1 часа прим. 8 Мбит/с
SP (режим стандартного качества)	Выбирайте для записи со стандартным качеством.	Около 2 часов прим. 4 Мбит/с
LP (режим длительной записи)	Выбирайте, когда требуется длительное время записи.	Около 4 часов прим. 2 Мбит/с
EP (режим продленной записи)	Выбирайте, когда требуется еще более длительное время записи.	Около 6 часов прим. 1,2 Мбит/с Около 8 часов прим. 0,8 Мбит/с
АВТО	Только для записи по таймеру, см. стр. 62.	Примерно от 60 до 480 минут прим. 0,8-8 Мбит/с

■ Не записываемые изображения

Этот Комбо DVD-рекордер не может записывать изображения, защищенные от копирования. Когда во время записи Комбо DVD-рекордер получает сигнал о защите от копирования, запись прекращается, а на экране появляется следующее сообщение.

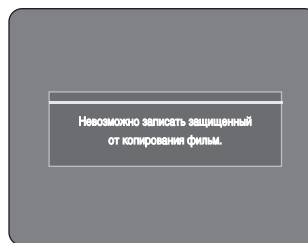

О сигналах контроля копирования.

В вещательных программах, которые содержат сигналы контроля копирования, могут иметься сигналы одного из трех следующих типов Свободное копирование, Копирование один раз и Копирование запрещено. Если вы хотите записать программу типа Копирование один раз, используйте диск DVD-RW с защитой от копирования CPRM в режиме VR или диск.

	Свободное копирование	Копирование один раз	Копирование запрещено
DVD-RW (версия 1.1)	○	-	
DVD-RW (версия 1.1) с CPRM			
Режим VR	○	○*	
Режим V	○	-	
DVD-R	○	-	
DVD-RAM (версия 2.0)	○	○*	

После записи программы типа **Копирование один раз**, дополнительная запись не может быть выполнена. Знаком * помечены диски, совместимые с CPRM.

- CPRM (Защита контента для записываемого носителя)

CPRM представляет собой механизм защиты, который привязывает запись к носителю, на котором она сделана. Он поддерживается некоторыми DVD-рекордерами, но только небольшой частью DVD-проигрывателей. На каждом записываемом диске DVD имеется уникальный 64-разрядный идентификатор носителя, нанесенный травлением в зоне VCA. Когда на диск записывается защищенный контент, он может быть зашифрован 56-разрядным шифром C2 (Cryptomeria), получаемым из идентификатора носителя. Во время воспроизведения идентификатор считывается из зоны VCA и используется для генерации ключа, используемого для дешифрации содержимого диска.

Если содержимое диска копируется на другой носитель, идентификатор будет отсутствовать или будет неправильным и данные будут невозможно дешифровать.

Запись текущей просматриваемой программы

1. Проверьте подключение кабеля антенны.



2. Проверьте оставшееся время записи на диске.

Диски DVD-RAM/-RW необходимо заранее отформатировать перед выполнением записи. Большинство дисков продаются неформатированными. Обязательно форматируйте ваши новые диски перед выполнением записи.

1 Нажмите кнопку **OPEN/CLOSE** и положите записываемый диск в лоток для диска.

2 Нажмите кнопку **OPEN/CLOSE**, чтобы закрыть лоток для диска. Подождите, пока с дисплея на передней панели не исчезнет сообщение **LOAD**.

3 Нажмите кнопки **PROG/TRK** (\wedge / \vee) или номерные кнопки, чтобы выбрать станцию, которую необходимо записать.

4 Нажатием кнопки **REC SPEED** выберите скорость записи (качество).

- XP (Высокое, около 1 часа) → SP (Стандартное, около 2 часов) → LP (Низкое, около 4 часов) → EP (Продленное время, около 6 часов/8 часов)



5 Нажмите кнопку **REC**.

- На экране появляется значок "●" или "Запись" и начинается запись.

6 Нажмите кнопку **STOP**, чтобы закончить выполняемую запись.

- Появится сообщение "Обновляю информацию о диске. Ждите."

Пауза/Возобновление записи

- Чтобы сделать паузу в выполняемой записи, нажмите кнопку **REC PAUSE**.
- Во время паузы вновь нажмите кнопку **REC PAUSE** для возобновления записи.
- Пока рекордер находится в режиме паузы, вы можете переключать каналы нажатием кнопок **PROG/TRK** (\wedge / \vee).



Примечание

- Режим записи невозможно изменить в ходе ее выполнения.
- Когда на диске не осталось свободного места для записи, она будет остановлена автоматически.
- На диск может быть записано до 99 сюжетов.
- Если прекратится подача электропитания из-за отключения электричества или по какой-либо другой причине, записываемый сюжет не будет сохранен на диск.
- При подаче на вход сигнала с защитой от копирования запись будет остановлена автоматически.
- Не используйте на этом рекордере диски DVD-R, предназначенные для разработки мультимедийных приложений.

Запись сигнала от внешних устройств

Для записи сигнала от внешних устройств на диск или видеокассету следуйте приведенным ниже указаниям.

- 1 Соедините выходное гнездо внешних устройств с входным разъемом SCART или AUX на передней панели с помощью аудио-/видеокабеля.
- 2 Включите Комбо DVD-рекордер и выберите соответствующий источник входного сигнала нажатием кнопки **INPUT SEL.** на пульте дистанционного управления. Индикация источника на дисплее передней панели изменяется в следующей последовательности
 → PR → AV1 → AV2 → AUX → DV →
- 3 Нажатием кнопки **REC SPEED** выберите скорость записи (качество).
 → SP → LP → EP → XP →
- 4 При остановленном Комбо DVD-рекордере установите на вашем внешнем устройстве режим воспроизведения.
- 5 Нажмите кнопку **REC** на Комбо DVD-рекордере, когда на экране появится изображение, с которого вы хотите начать запись.
- 6 Нажмите кнопку **STOP** на Комбо DVD-рекордере по окончании записи.



Примечание

- При записи в режиме входа с помощью аудио-/видеокабеля или через разъем Scart см. руководство пользователя для внешних устройств.

Запись через разъем DV

Вы можете управлять видеокамерой используя интерфейс IEEE1394 (DV). Для записи на диск сигнала с выхода видеокамеры, снабженной выходным разъемом DV следуйте приведенным ниже указаниям.

- 1 Соедините выходной разъем DV вашей видеокамеры с входным разъемом DV на передней панели Комбо DVD-рекордера с использованием кабеля с разъемами DV.
- 2 Нажатием кнопки **REC SPEED** выберите скорость записи (качество).
 → SP → LP → EP → XP →
- 3 Включите устройство записи DVD с видеоманитофоном и переключите его в режим DV, нажав кнопку **INPUT SEL.** на пульте дистанционного управления. Если выбран вход DV, в верхней части экрана появится меню воспроизведения/записи, с помощью которого можно управлять видеокамерой.



- 4 Выберите значок "Воспроизведение" в верхней части экрана, чтобы включить видеокамеру в режим воспроизведения и найти точку на ленте, с которой вы хотите начать копирование. Чтобы включить видеокамеру в режим воспроизведения вы можете нажать кнопку **PLAY** на пульте дистанционного управления.
- 5 Чтобы начать запись, нажимайте кнопки ◀ ▶ для выбора значка **rec(●)** в верхней части экрана, затем нажмите кнопку **OK**. Чтобы начать запись, вы можете нажать кнопку **REC** на пульте дистанционного управления. Чтобы отобразить на экране значки, относящиеся к воспроизведению, нажмите любую кнопку перемещения курсора на пульте дистанционного управления.
- 6 Нажмите кнопку **STOP** на Комбо DVD-рекордере по окончании записи.



Примечание

- Некоторые видеокамеры могут не работать с вашим Комбо DVD-рекордером даже в том случае, если у них имеется выходной разъем DV.
- При выполнении записи через разъем DV также обращайтесь к инструкции для пользователя видеокамеры.

Запись нажатием одной кнопки (OTR)



Функция записи нажатием одной кнопки (OTR) позволяет вам увеличивать время записи 30-минутными интервалами максимум до 9 часов нажатием кнопки **REC**.

- 1 Нажмите кнопки **PROG/TRK** (\wedge / \vee) или номерные кнопки, чтобы выбрать станцию, которую необходимо записать.
При записи от подключенного внешнего источника видеосигнала выберите соответствующий внешний вход (AV1, AV2, AUX или DV) с помощью кнопки **INPUT SEL**.
- 2 Нажмите кнопку **REC**.
- 3 При нахождении устройства в режиме записи вновь нажмите кнопку **REC**, чтобы включить функцию записи нажатием одной кнопки (OTR).
 - Экранная информация отобразит длительность записи 0:30 и Комбо DVD-рекордер будет выполнять запись точно 30 минут.
- 4 Продолжайте нажимать кнопку **REC**, чтобы увеличивать продолжительность записи 30-минутными интервалами максимум до 9 часов.
 - Комбо DVD-рекордер остановит запись автоматически по окончании заданного времени записи.

Чтобы остановить запись

Нажмите кнопку (■) **STOP**.
На экране появится сообщение "Нажмите кнопку Stop еще раз для отмены записи по таймеру".
Нажмите кнопку (■) **STOP** еще раз.
На экране появится сообщение "Обновляю информацию о диске. Ждите."

 **Примечание** ■ Счетчик таймера начинает обратный отсчет по минутам с 9:00 до 0:00, затем по завершении отсчета времени Комбо DVD-рекордер останавливает запись.

Запись по таймеру



1. Проверьте подключение антенного кабеля.
2. Проверьте оставшееся время воспроизведения диска.
3. Проверьте правильность установки даты и времени.
Перед выполнением записи по таймеру необходимо установить часы (Настройка-Настройка часов). (См. стр. 24)

- 1 Нажмите кнопку **OPEN/CLOSE** и положите записываемый диск в лоток для диска.
- 2 Нажмите кнопку **OPEN/CLOSE**, чтобы закрыть лоток для диска. Подождите, пока с дисплея на передней панели не исчезнет сообщение **LOAD**.
- 3 При остановленном Комбо DVD-рекордере нажмите кнопку **MENU**.
- 4 Нажмите кнопки \blacktriangle \blacktriangledown для выбора **Программа**, затем нажмите кнопку **OK** или \blacktriangleright .

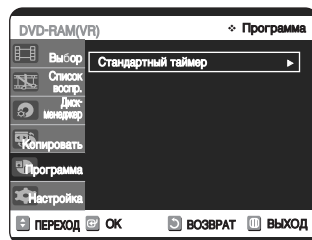

- 5 Затем дважды нажмите кнопку **OK** или \blacktriangleright .
Появляется экран Список записи по таймеру.

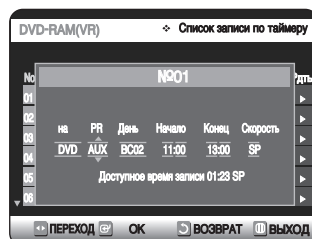

- 6** Заполните поля ввода, используя кнопки ▲▼◀▶.
- ◀▶ : Перемещают к предыдущему/следующему полю.
 - ▲▼ : Устанавливают значение.
 - **на** : Выбор носителя для записи - диск DVD или VCR.
 - **PR** : Источник входного видеосигнала (AV1, AV2 или AUX), либо номер вещательного канала, передачу которого вы хотите записать с использованием таймера.
 - **День** : Установка дня записи.
 - **ежеднв, ПН-СБ, ПН-ПТ, W-СБ, ...W-BC, СБ01, ... ПН31**
 - **Начало/Конца** : Время начала и окончания записи по таймеру.

• Скорость записи (Диск DVD)

АВТО : Выбирайте, когда вы хотите, чтобы качество записи устанавливалось автоматически. В режиме Авто наиболее подходящий режим записи изменяется автоматически, в зависимости от оставшегося на диске свободного места и запрограммированной длительности записи по таймеру. Эта функция выбирается в режимах XP, SP, LP и EP и вы можете использовать ее для записи по таймеру.

XP (высокое качество): Выбирайте, когда вам важно получить высокое качество изображения и звука (около 1 часа).

SP (стандартное качество): Выбирайте для записи со стандартным качеством (около 2 часов)

LP (низкое качество): Выбирайте, когда требуется длительное время записи (около 4 часов)

EP (продленная запись): Выбирайте, когда требуется еще более длительное время записи (около 6 часов с потоком порядка 1,2 Мбит/с или около 6 часов с потоком порядка 0,8 Мбит/с).

• Скорость записи (VCR)

АВТО : Выбирайте, когда вы хотите, чтобы качество записи устанавливалось автоматически. Оно будет зависеть от оставшегося времени записи на видеокассете.

SP : Стандартная скорость, для наилучшего качества изображения.

LP : Медленная скорость, для максимальной продолжительности записи (в 2 раза дольше, чем на скорости SP)

 **Примечание** ■ Когда вы делаете запись в режиме EP на диск DVD-RW (режим V)-R, длительность может не составить полные 6 или 8 часов, потому что в этом режиме рекордер использует систему кодирования изображения с VBR (переменным битрейтом). Например, если вы записываете программу типа фильма "экшн", используется более высокий битрейт, при котором, в свою очередь, потребляется больше места на диске.

- 7** Нажмите кнопку **OK**.

Если программы записи по таймеру перекрываются

Программы записываются в порядке приоритета. Если запись по таймеру установлена для первой программы, а после для второй программы и времена записи программ перекрываются, на экране появится следующее сообщение: "Данная секция идентична 1". Это сообщение показывает, что программа, запрограммированная первой, имеет приоритет. После завершения записи первой программы начинается запись второй программы.

Для выхода без сохранения текущих настроек
Нажмите кнопку **MENU** или **RETURN**.

Для возврата к предыдущему меню

Нажмите кнопку **RETURN**, если вы не хотите устанавливать запись по таймеру.

- 8** Для завершения установки записи по таймеру выключите питание рекордера.

- Если не вставлены диск или видеокассета, индикатор ⊖ будет мигать.
- На передней панели появится индикатор ⊖. Это означает, что запись по таймеру зарегистрирована.

 **Примечание** ■ Время фактической записи по таймеру может отличаться от запрограммированного времени в зависимости от состояния диска и общего состояния записей по таймеру (например, когда времена записи перекрываются или когда предыдущая запись заканчивается в пределах 3 минут перед временем начала следующей записи).

Редактирование списка запланированных записей



Для редактирования списка записи по таймеру выполните следующие указания.

- 1 В режиме остановки нажмите кнопку MENU.
- 2 Нажатием кнопки ▲▼ выберите пункт меню **Программа** и затем нажмите кнопку **OK** или ►.



- 3 нажмите кнопку **OK** или ►.

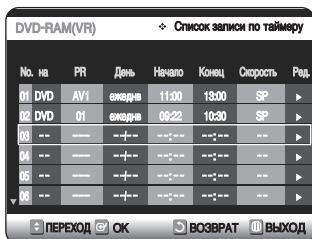

- 4 Нажатием кнопки ▲▼ выберите в списке записи по таймеру номер записи, которую вы хотите отредактировать, и затем нажмите кнопку **OK** или ►.
 - На экране появляются пункты Ред. и Удал..



- 5 Нажатием кнопки ▲▼ выберите пункт **Ред.** и затем нажмите кнопку **OK** или ►.
 - Появляется экран программирования записи по таймеру. Отредактируйте позиции, которые вы хотите изменить. Более подробную информацию о выборе источников входных сигналов смотрите в разделе "Запись по таймеру" (стр. 62).

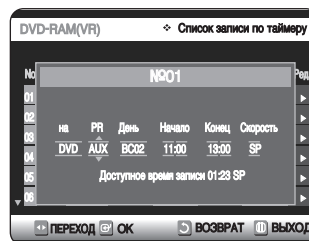

- 6 Нажмите кнопку **OK** для подтверждения внесенных изменений.
- 7 После завершения операции нажмите кнопку **MENU**. Меню исчезнет с экрана.

Удаление списка запланированных записей



Для удаления элемента списка записи по таймеру выполните следующие указания.

- 1 В режиме остановки нажмите кнопку **MENU**.
- 2 Нажатием кнопок **▲▼** выберите пункт меню **Программа** и затем нажмите кнопку **OK** или **▶**.



- 3 нажмите кнопку **OK** или **▶**.

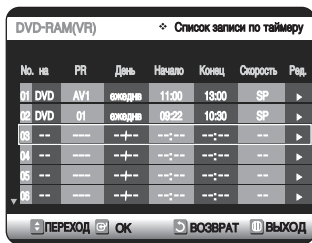

- 4 Нажатием кнопок **▲▼** выберите в списке записи по таймеру номер записи, которую вы хотите удалить, и затем нажмите кнопку **OK** или **▶**.

- На экране появляются пункты Ред. и Удал..



- 5 Нажатием кнопок **▲▼** выберите пункт **Удалить** и затем нажмите кнопку **OK** или **▶**.

- На экран будет выведено сообщение о подтверждении удаления, такое, как ("удалить №01?").

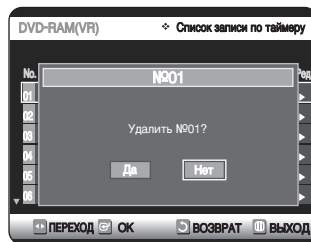

- 6 Нажатием кнопок **◀▶** выберите **Да** и затем нажмите кнопку **OK**.
- Выбранный элемент будет удален из списка.

- 7 После завершения операции нажмите кнопку **MENU**. Меню исчезнет с экрана.



Примечание

■ Вы не можете удалять программы, которые записываются в данный момент.

Обычная запись на видеокассету

Перед началом

1. Проверьте настройку на телевизионные станции и подключение антенны.
2. Проверьте оставшееся время записи на кассете.

Вы можете записать идущую в данный момент телепередачу, загрузив чистую видеокассету и нажав кнопку ● (REC). Вы даже можете увеличивать время записи 30-минутными интервалами до 9 часов последовательными нажатиями кнопки ● (REC).



Примечание

- Убедитесь в том, что на видеокассете не удален лепесток защиты записи. Если лепесток защиты записи отсутствует вы можете заклеить отверстие небольшим кусочком липкой ленты.



Внимание

- Предупреждение: Заклейте это отверстие, только если вы уверены в том, что хотите перезаписать кассету.

- 1 Загрузите в деку видеомэгнитофона чистую видеокассету стандарта VHS.
 - Убедитесь в том, что на кассете достаточно ленты для записи всей телепередачи.

- 2 Нажатием кнопок с цифрами 0-9 или кнопок **PROG/TRK** (\wedge/\vee) выберите канал, передачу которого вы хотите записать. Нажимайте кнопку **INPUT SEL** для выбора входа AV1, AV2, AUX или DV, если хотите сделать запись с внешнего устройства, подключенного к входам аудио/видео на передней или задней панели.

- 3 Нажимайте кнопку **REC SPEED** на пульте дистанционного управления для установки одной из следующих скоростей записи:
 - **SP** - Стандартная скорость, для наилучшего качества изображения.
 - **LP** - Медленная скорость, для максимальной продолжительности записи (в 2 раза больше, чем на скорости SP).



Примечание

- Выбранная скорость записи будет показана на дисплее передней панели и в экранной информации.

Максимальное время записи - режим SP по сравнению с LP

Тип кассеты	Время записи (в режиме SP)
E-180	180 минут или 3 часа
E-240	240 минут или 4 часа
E-280	280 минут или 4 часа и 40 минут
E-300	300 минут или 5 часов



Примечание

- Когда вы просматриваете или записываете видеокассету во время записи на диск DVD, некоторые функции могут не действовать. Будет отображаться сообщение "Эта функция недоступна."

- 4 Во время ● (REC) или ее просмотра на видеомэгнитофоне при записи DVD некоторые кнопки функций могут не работать.

- 5 Нажмите кнопку **STOP**, чтобы остановить или завершить выполняемую запись.

Пауза/Возобновление записи

- Чтобы сделать паузу в выполняемой записи, нажмите кнопку **REC PAUSE**.
- Во время паузы вновь нажмите кнопку **REC PAUSE** для возобновления записи.
- Можно переключить программу, нажав кнопки **PROG/TRK** (\wedge/\vee) во время паузы при записи.

Проверка оставшегося времени

- 1 Нажмите кнопку **INFO.** на пульте дистанционного управления. На экране будет показана следующая информация (состояние текущей выбранной деки, скорость записи, оставшееся время, входной канал, текущее время).

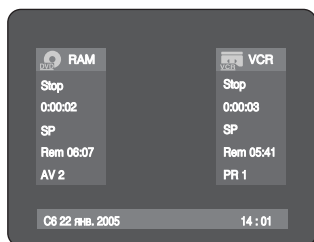

Специальные возможности при записи

Когда идет запись, вы можете смотреть другую телепередачу, смотреть изображение, воспроизводимое с другого носителя или добавлять время записи 30-минутными интервалами.

- 1 **Просмотр передачи другого канала**
Во время просмотра изображения с антенного входа нажмите кнопку TV/VCR на пульте дистанционного управления. Переключитесь на программу, которую необходимо просмотреть. Во время просмотра изображения через вход AV во время записи переключите вход телевизора с AV на антенный. Переключитесь на программу, которую необходимо просмотреть.

2 Просмотр изображения с другого носителя во время записи

Вы можете просматривать диск DVD во время записи на видеокассету или просматривать видеокассету во время записи на диск DVD.

- Во время записи на видеокассету загрузите диск DVD в деку DVD. Выход будет автоматически переключен на сигнал с диска DVD и начнется воспроизведение.
- Во время записи на диск DVD загрузите видеокассету в деку видеоманитона. Выход будет автоматически переключен на сигнал с видеокассеты и начнется воспроизведение (только если на кассете удален лепесток защиты записи).

3 Добавление времени записи

См. раздел о записи нажатием одной кнопки (OTR) (на стр. 61).

4 Одновременная запись на диск DVD и видеокассету

Вы можете одновременно записывать на диск DVD и видеокассету, но оба режима записи необходимо установить по отдельности.

- Нажмите кнопку DVD/VCR для установки устройства в режим DVD или VCR. Выберите источник входного сигнала (PR, AV1, AV2, AUX или DV) для деки DVD или видеоманитона.
- Выберите режим записи для деки DVD или видеоманитона.
- Нажмите кнопку **REC** для деки DVD или видеоманитона.



Примечание

- Когда Комбо DVD-рекордер подключен к телевизору с использованием кабеля с разъемами S-Video или кабеля для компонентного видеосигнала, во время записи на диск DVD воспроизводимое с видеокассеты изображение не будет показываться на экране.
- Вы не можете одновременно записывать передачи двух разных каналов.
- Запись на диск DVD и на видеокассету не может начаться точно в один и тот же момент. Вы сначала должны установить режим записи на одной деке, а затем на другой.
- Вы не сможете сделать одновременную запись со входа DV

Копирование на диск DVD или на видеокассету



Вы можете копировать диск DVD на видеокассету или видеокассету на диск DVD. Проверьте оставшееся время записи на видеокассете и диске.

Копирование с диска DVD на видеокассету



(Режим VR)

- 1 Когда рекордер находится в режиме "Стоп", нажмите кнопку **MENU**.
- 2 Нажатием кнопки **▲▼** выберите пункт меню **Копировать** и затем нажмите кнопку **OK** или **▶**.

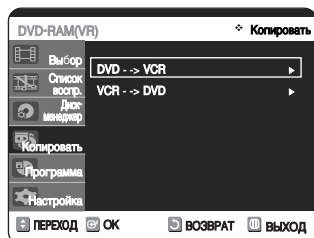

- 3 Нажатием кнопки **▲▼** выберите пункт **DVD --> VCR** и затем нажмите кнопку **OK** или **▶**.

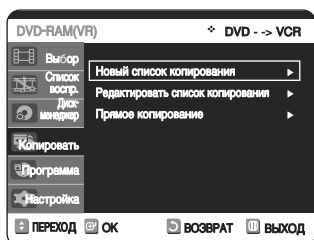

- 4 Нажатием кнопки **▲▼** выберите пункт **Редактировать список копирования** и затем нажмите кнопку **OK** или **▶**.



- Для выполнения копирования в окне "Редактировать список копирования" необходимо сначала создать список копий.
- Выберите "Новый список копирования" и создайте новый список воспроизведения. (см. стр. 75).
- Если необходимо выполнить копирование напрямую, выберите "Прямое копирование".

- 5 Нажатием кнопки **▲▼** выберите желаемый список копирования, затем нажмите кнопку **OK** или **▶**.



- 6 Нажатием кнопки **▲▼** выберите пункт меню **Копировать** и затем нажмите кнопку **OK** или **▶**.



Прямое копирование диска DVD на видеокассету

- Загрузите диск DVD, который вы хотите копировать.
- Загрузите кассету VHS.
- Нажмите кнопку **VCR Copy** (Копирование на видеокассету) на передней панели или на пульте дистанционного управления.
- Для остановки записи нажмите кнопку **STOP**.
- Можно также скопировать диск DivX на видеомагнитофон, когда необходимый диск DivX воспроизводится или выбран в списке файлов.
Если на диске DivX имеется несколько файлов, будет воспроизводиться только выбранный файл.



Примечание

- Функция копирования недоступна в режиме прогрессивной развертки.

1 Копирование с видеокассеты на диск DVD



1 Когда рекордер находится в режиме Stop, нажмите кнопку **MENU**.

2 Нажатием кнопок **▲▼** выберите пункт меню **Копировать** и затем нажмите кнопку **OK** или **▶**.

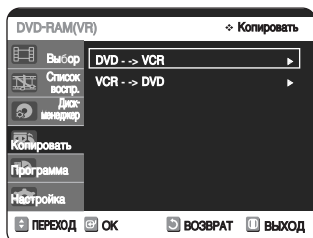

3 Нажатием кнопок **▲▼** выберите пункт **VCR --> DVD** и затем нажмите кнопку **OK** или **▶**.

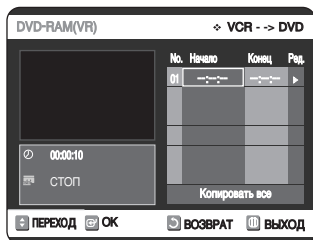

4 Для поиска точки начала копирования вы можете использовать кнопки **▶||**, **||◀** или **▶▶**, **◀◀** или **▶▶**.
Нажмите кнопку **OK** в точке начала копирования.

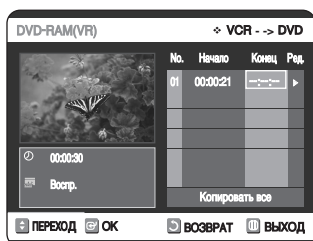

5 Для поиска точки конца копирования вы можете использовать кнопки **▶||**, **||◀** или **▶▶**, **◀◀** или **▶▶**.
Нажмите кнопку **OK** в точке конца копирования.

- Будет сгенерирован список копирования. Для создания списков копирования повторяйте описанные выше операции.
- В режиме деки видеоманитофона список копирования не может быть сохранен.

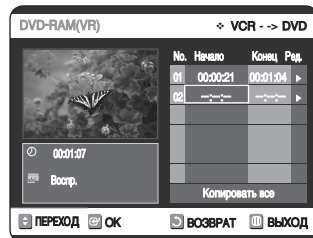

6 Нажатием кнопок **▲▼** выберите желаемый список копирования, затем нажмите кнопку **OK** или **▶**.

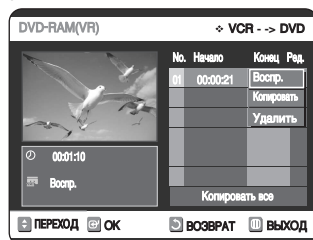

7 Нажатием кнопок **▲▼** выберите пункт меню **Копировать** и затем нажмите кнопку **OK** или **▶**.

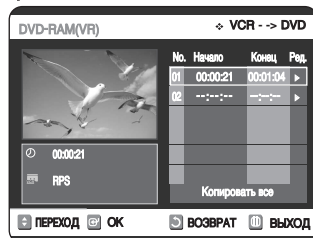

- Видеоманитофон начнет перемотку вперед для поиска точки начала копирования и затем автоматически начнет копирование.
- Реальные точки начала и конца копирования могут не совпадать точно с заданными точками начала и конца копирования.
- Если необходимо скопировать все списки, выберите параметр **Копировать все**.

Прямое копирование видеокассеты на диск DVD

- Загрузите кассету VHS, которую вы хотите копировать.
- Загрузите записываемый диск DVD.
- Нажмите кнопку DVD Copy (Копирование на диск DVD) на передней панели или на пульте дистанционного управления.
- Для остановки записи нажмите кнопку **STOP**.

! **Внимание** Функция копирования с видеоманитофона на DVD не работает, если при просмотре через HDMI или DVI установлено разрешение 1080i.

Редактирование

В этом разделе описываются основные функции редактирования DVD и объясняются как функции редактирования при записи на диск, так и функции редактирования самого диска

- Воспроизведение списка сюжетов69
- Основное редактирование (список сюжетов).....71
- Дополнительные возможности редактирования (список воспроизведения)75
- Диск-менеджер83

Воспроизведение списка сюжетов



Для воспроизведения сцены из списка сюжетов (Список сюжетов) выполните следующие указания.

Использование кнопки TITLE LIST

- 1 Нажмите кнопку **TITLE LIST**. Появляется меню **Список сюжетов**.

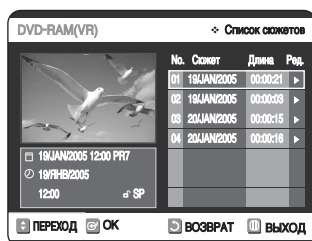

- 2 Нажатием кнопки **▲▼** выберите в списке сюжетов сюжет, который вы хотите воспроизвести, и затем нажмите кнопку **PLAY**. Начнет воспроизводиться выбранный сюжет.

- 3 Чтобы остановить воспроизведение сюжета, нажмите кнопку **STOP**. Чтобы вернуться к меню списка сюжетов, нажмите кнопку **TITLE LIST**.

Использование кнопки MENU

- 1 Нажмите кнопку **MENU**.

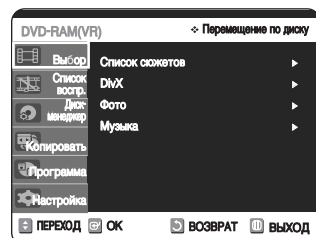

- 2** Нажатием кнопки ▲▼ выберите пункт **Выбор** и затем дважды нажмите кнопку **OK** или ►. Появляется меню Список сюжетов.

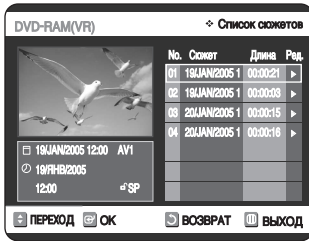

- 3** Нажатием кнопки ▲▼ выберите **Сюжет** и затем нажмите кнопку **OK** или ►. На экране появляется меню редактирования списка сюжетов: Воспр., Переимен., Удалить, Ред., Защита (см. стр. 70~74)

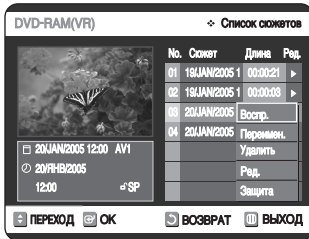

- 4** Для воспроизведения сюжета выберите пункт **Воспр.** нажатием кнопки ▲▼ и затем нажмите кнопку **OK**. Начнет воспроизводиться выбранный сюжет.

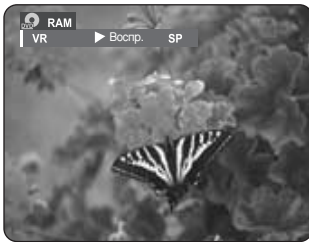

- 5** Для остановки воспроизведения нажмите кнопку **STOP**. Чтобы вернуться к меню списка сюжетов, нажмите кнопку **TITLE LIST**.

- Примечание** ■ Вы также можете воспроизводить сделанные на диске записи, нажимая кнопку **ANYKEY**.

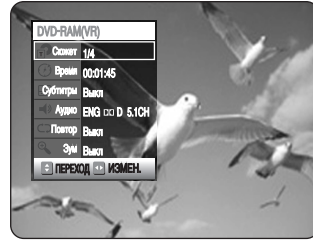

- Нажатием кнопки ▲▼ выберите пункт **Сюжет**.
■ Нажатием кнопки ◀▶ выберите список сюжетов для воспроизведения и нажмите кнопку **OK**.

Элементы меню списка сюжетов

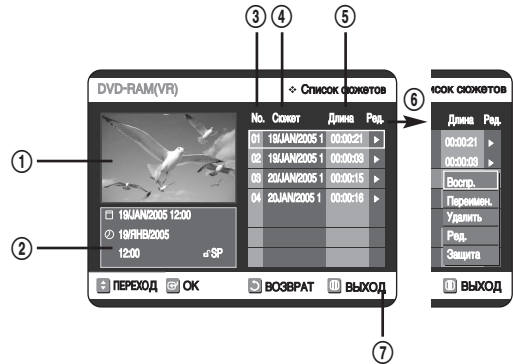

- ① Окно воспроизведения записанного элемента списка.
- ② Окно информации для выбранного элемента: Название сюжета, дата записи, время записи, состояние блокировки, режим записи
- ③ Номер записанного элемента списка
- ④ Название записанного элемента списка
- ⑤ Продолжительность записи (то есть, время воспроизведения)
- ⑥ Меню редактирования
Воспр. : Воспроизведение выбранного сюжета.
Переимен. : Изменение названия выбранного сюжета.
Удалить : Удаление выбранного сюжета из списка.
Ред. : Удаление желаемой части сюжета
Защита : Блокирование или разблокирование выбранного сюжета.
- ⑦ Строка кнопка.

- Примечание** ■ Меню может зависеть от типа диска.
■ В случае дисков DVD-RW(режим V)/-R возможности редактирования ограничены.

Основное редактирование (список сюжетов)

1 Переименование (присваивание названия) сюжету

Для переименования элемента списка сюжетов, то есть, для редактирования названия записанной программы выполните следующие указания.



1 Нажмите кнопку **TITLE LIST**.
Появляется меню Список сюжетов.

Использование кнопки **MENU**.

- Нажмите кнопку **MENU**.
- Нажатием кнопка ▲▼ выберите пункт **Выбор** и затем дважды нажмите кнопку **OK** или ►.

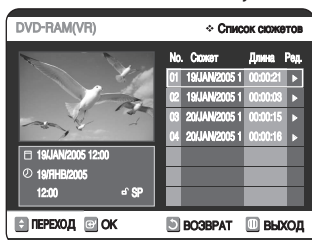

2 Нажатием кнопка ▲▼ выберите в списке сюжетов сюжет, который вы хотите переименовать, и затем нажмите кнопку **OK** или ►.

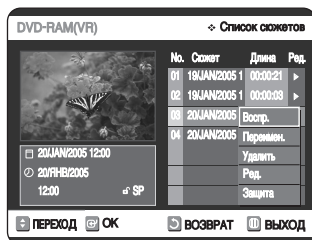

3 Нажатием кнопка ▲▼ выберите пункт **Переимен.** и затем нажмите кнопку **OK** или ►.
На экране появится меню переименования.

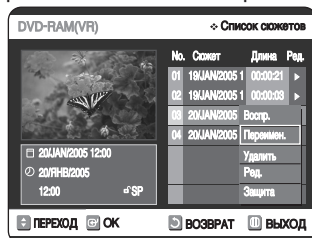

4 Выберите желаемые буквы и символы, используя кнопки ▲▼ ◀▶ нажмите кнопку **OK**.



- **Возврат** : Перемещает курсор на предыдущую букву (действует так же, как кнопка **CLEAR**).
- **Пробел** : Вводит пробел и перемещает курсор на одну позицию вперед (вправо).
- **Удал.** : Удаляет букву на позиции курсора.
- **Очистка** : Удаляет все введенные буквы.
- **Сохран.** : Сохраняет введенные буквы.

5 Нажатием кнопка ▲▼ ◀▶ выберите пункт **Сохран.** и затем нажмите кнопку **OK**.
Измененное название сюжета показывается в поле названия выбранного сюжета списка.

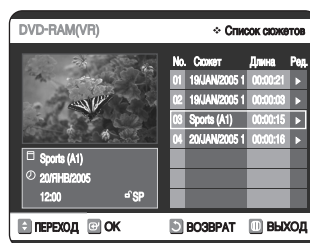

Блокирование (защита) сюжета

Для защиты элемента списка сюжетов, если вы хотите защитить его от случайного удаления, выполните следующие указания.



- 1 Нажмите кнопку **TITLE LIST**.
Появляется меню Список сюжетов.

Использование кнопки **MENU**.

- Нажмите кнопку **MENU**.
- Нажатием кнопки **▲▼** выберите пункт **Выбор** и затем дважды нажмите кнопку **OK** или **▶**.



- 2 Нажатием кнопки **▲▼** выберите в списке сюжетов сюжет, который вы хотите защитить, и затем нажмите кнопку **OK** или **▶**.

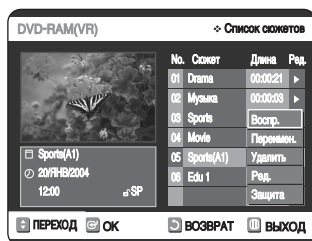

- 3 Нажатием кнопки **▲▼** выберите пункт **Защита** и затем нажмите кнопку **OK** или **▶**.

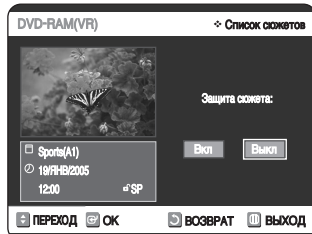
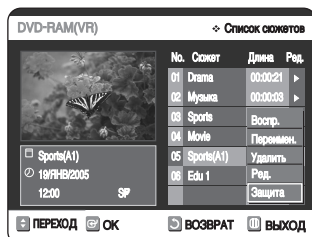

- 4 Нажатием кнопки **◀▶** выберите опцию **Вкл** и затем нажмите кнопку **OK**. Состояние значка замка в информационном окне для выбранного сюжета из списка сюжетов изменяется на запертое (**🔒** → **🔓**).

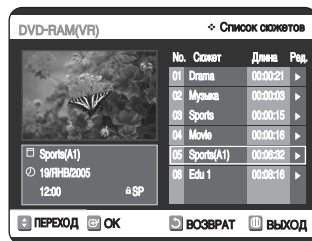

Удаление сюжета

Для удаления элемента списка сюжетов выполните следующие указания.



- 1 Нажмите кнопку **TITLE LIST**.
Появляется меню Список сюжетов.

Использование кнопки **MENU**.

- Нажмите кнопку **MENU**.
- Нажатием кнопки **▲▼** выберите пункт **Выбор** и затем дважды нажмите кнопку **OK** или **▶**.

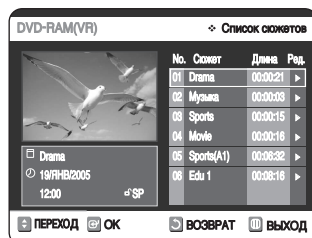

- 2 Нажатием кнопки **▲▼** выберите в списке сюжетов сюжет, который вы хотите удалить, и затем нажмите кнопку **OK** или **▶**.

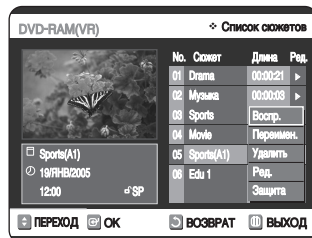

3 Нажатием кнопки ▲▼ выберите пункт **Удалить** и затем нажмите кнопку **OK** или ►.

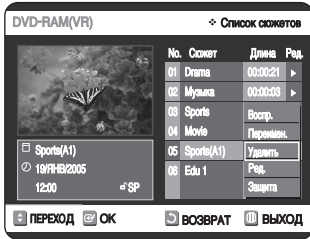

На экране появится сообщение, запрашивающее вас о подтверждении удаления. Диски DVD-RAM/-RW (режим VR): Так как на дисках имеются списки воспроизведения, на экране отображается сообщение 'Хотите удалить? (Соответствующие списки воспроизведения могут быть удалены.)'.

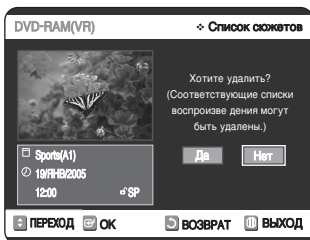

Диск DVD-RW(режим V)/-R : Так как на диске нет списков воспроизведения, на экране отображается сообщение 'Хотите удалить?'.

- Сообщение зависит от типа диска.

4 Нажатием кнопки ◀► выберите позицию **Да** и затем нажмите кнопку **OK**.



- Вы не можете удалить защищенный сюжет. Если вы хотите удалить защищенный сюжет, выберите для него состояние **Выкл** в меню защиты сюжета (см. стр. 72).
- В случае удаления сюжета из списка сюжетов, он уже не может быть восстановлен.
- После закрытия диска DVD-RW/-R сюжет не может быть удален из списка.
- В случае диска DVD-R, сюжеты удаляются только из меню, физически оставаясь на диске.

Удаление фрагмента из сюжета

Для удаления фрагмента элемента списка сюжетов выполните следующие указания.



1 Нажмите кнопку **TITLE LIST**. Появляется меню **Список сюжетов**.

Использование кнопки **MENU**.

- Нажмите кнопку **MENU**.
- Нажатием кнопки ▲▼ выберите пункт **Выбор** и затем дважды нажмите кнопку **OK** или ►.



2 Нажатием кнопки ▲▼ выберите в списке сюжетов элемент, который вы хотите редактировать, и затем нажмите кнопку **OK** или ►.



3 Нажатием кнопки ▲▼ выберите пункт **Ред.** и затем нажмите кнопку **OK** или ►.

На экране появится меню редактирования.

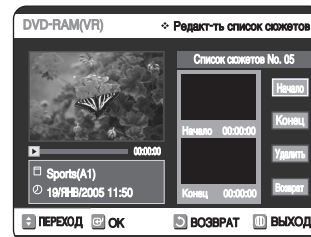

- 4** Нажмите кнопку **OK** в начальной точке фрагмента.
В окне начальной точки фрагмента для удаления показывается изображение и время точки начала фрагмента.

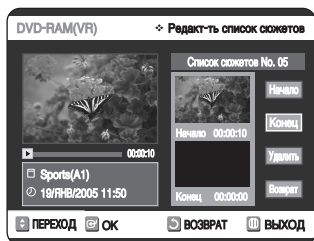

Элементы экрана редактирования списка сюжетов

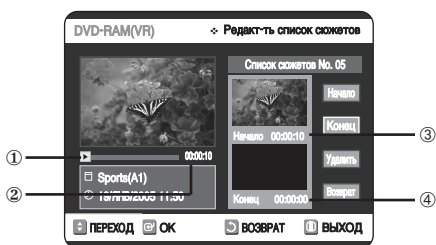

- ① Полоска воспроизведения
 - ② Время воспроизведения
 - ③ Окно начальной точки и времени удаляемого фрагмента
 - ④ Окно конечной точки и времени удаляемого фрагмента
- Выбирайте начальную и конечную точку фрагмента сюжета, который вы хотите удалить, используя кнопки, относящиеся к воспроизведению.
 - Кнопки, относящиеся к воспроизведению: (▶||, ◀◀, ◀, ▶▶)

- 5** Нажмите кнопку **OK** в конечной точке фрагмента.
В окне конечной точки фрагмента для удаления показывается изображение и время точки начала фрагмента.



- 6** Нажатием кнопки **▲▼** выберите пункт **Удалить** и затем нажмите кнопку **OK**.



- 7** Нажатием кнопки **◀▶** выберите поле **Да** и затем нажмите кнопку **OK**.
Выбранный фрагмент удалится.
Для возврата в меню Список сюжетов нажимайте кнопки **▲▼** для выбора пункта **Возврат**.

- Примечание**
- Длительность фрагмента для удаления должна составлять по меньшей мере 5 секунд.
 - Если длительность фрагмента для удаления меньше 5 секунд, на экран будет выведено сообщение "Диапазон узок."
 - Если время метки конечной точки предшествует времени метки начальной точки, на экран будет выведено сообщение "Нельзя ставить конечную метку раньше начальной."
 - Нельзя удалить фрагмент, в состав которого входит неподвижное изображение.
 - После завершения операции нажмите кнопку **MENU**.
 - Список сюжетов исчезнет с экрана.

Дополнительные возможности редактирования (список воспроизведения)

Создание списка воспроизведения

Для создания нового списка воспроизведения из записанного сюжета выполните следующие указания.



(Режим VR)

- 1 Нажмите кнопку **MENU**, когда диск остановлен.
- 2 Нажатием кнопок **▲▼** выберите пункт **Список воспр.**, и затем нажмите кнопку **OK** или **▶**.



- 3 Нажатием кнопок **▲▼** выберите пункт **Нов. список** и затем нажмите кнопку **OK** или **▶**. На экране появляется меню **Создать сцену**.

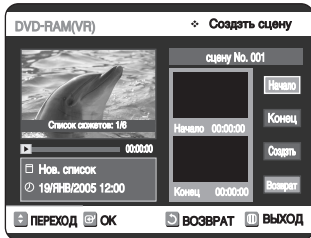

- 4 Нажмите кнопку **OK** в начальной точке сцены.

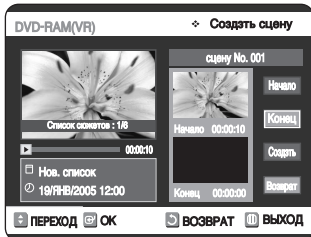

- В окне начальной точки показывается изображение и время для начальной точки сцены.
- Желтая полоска выбора перемещается на пункт **Конец**.
- Выбирайте начальную точку фрагмента сюжета, из которого вы хотите создать новую сцену, используя кнопки, относящиеся к воспроизведению (**▶||, ◀◀, ▶▶, ▶▶▶**).

- 5 Нажмите кнопку **OK** для выбора конечной точки.



- В окне точки конца показывается изображение и время для точки конца сцены.
- Желтая полоска выбора перемещается на пункт **Создай**.

- Чтобы создать новый список воспроизведения -

- 6 Нажатием кнопок **▲▼** выберите пункт **Создать** и затем нажмите кнопку **OK**. Появляется новое экранное меню **Создай сцену**. Новая сцена будет добавлена к текущему списку воспроизведения.



Примечание

- Вы можете проверить и просмотреть все сцены в окне **Редактировать сцену** (см. стр. 78)
- Если вы хотите создать новый список воспроизведения, повторите операции 1~6.
- Если вы хотите добавить сцены в список воспроизведения, повторите операции 4~6.

- Для возврата в меню **Ред. список** -

- 7 Нажимайте кнопки **▲▼** для выбора пункта **Возврат** и затем нажмите кнопку **OK**. На экране появится меню **Ред. список**.

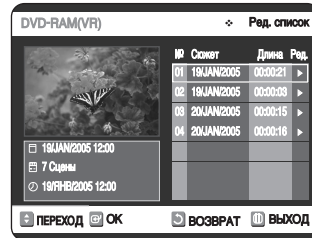

- 8 После завершения операций нажмите кнопку **MENU** или **PLAY LIST**. Список воспроизведения исчезнет с экрана.



Примечание

- Вы можете создать до 99 элементов (сюжетов) в списке воспроизведения.
- В зависимости от типа диска, вид меню на экране может иметь небольшие различия.

1 Воспроизведение элементов списка воспроизведения

Для воспроизведения элементов списка воспроизведения выполните следующие указания.



(Режим VR)

- 1 Нажмите кнопку **PLAY LIST**, когда диск остановлен. Появится меню **Ред. список**.

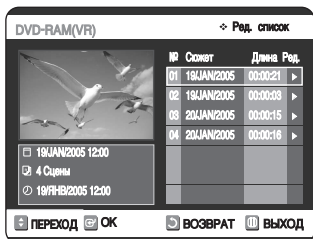

Использование кнопки Меню

- Нажмите кнопку **MENU**, когда диск остановлен.
- С помощью кнопок **▲▼** выберите пункт **Список воспр.**, затем нажмите кнопку **OK** или **▶**.
- С помощью кнопок **▲▼** выберите пункт **Ред. список**, затем нажмите кнопку **OK** или **▶**.



- 2 С помощью кнопок **▲▼** выберите из списка воспроизведения сюжет, который вы хотите воспроизвести, затем нажмите кнопку **OK** или **▶**. На экране появится меню **Ред. список : Воспр.**, Переимен., Ред. сцену, Копировать, Удалить.

- 3 Кнопками **▲▼** выберите пункт **Воспр.** и затем нажмите кнопку **OK** или **▶**. Будут воспроизводиться сюжеты из списка воспроизведения.

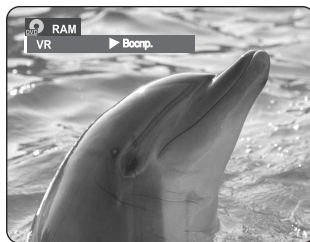
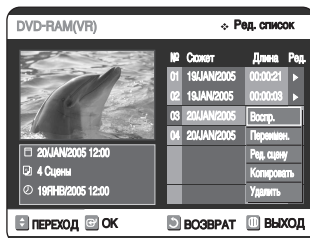

- 4 Для остановки воспроизведения нажмите кнопку **STOP**. На экране вновь появится меню **Ред. список**.

1 Переименование элемента списка воспроизведения

Для переименования элемента списка воспроизведения, то есть, для редактирования названия сюжета воспроизведения, выполните следующие указания.



- 1 Нажмите кнопку **PLAY LIST**, когда диск остановлен. Появится меню **Ред. список**.

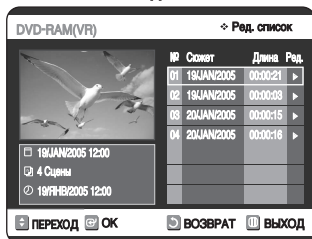

Использование кнопки **MENU**.

- Нажмите кнопку **MENU**, когда диск остановлен.
- С помощью кнопок **▲▼** выберите пункт **Список воспр.**, затем нажмите кнопку **OK** или **▶**.
- С помощью кнопок **▲▼** выберите пункт **Ред. список**, затем нажмите кнопку **OK** или **▶**.

- 2 С помощью кнопок **▲▼** выберите из списка воспроизведения сюжет, который вы хотите переименовать, затем нажмите кнопку **OK** или **▶**. На экране появится меню **Ред. список** : Воспр., Переимен., Ред. сцену, Копировать, Удалить.

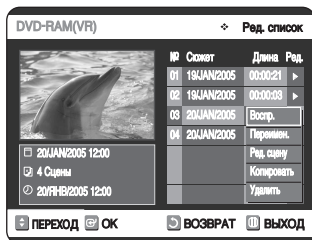

- 3 С помощью кнопок **▲▼** выберите пункт **Переимен.** и затем нажмите кнопку **OK**. Появится меню **Переимен.**.

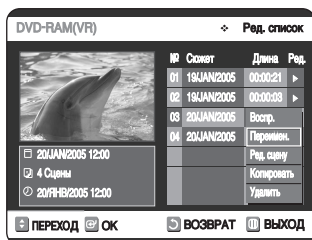

- 4 Выбирайте желаемые буквы и символы, используя кнопки **▲▼◀▶**.



- Эта функция аналогична функции **Переимену** при переименовании списка сюжетов (см. стр. 71).
- Может быть введена максимум 31 буква.

- 5 Нажатием **▲▼◀▶** кнопку со стрелками выберите **Сохран.** и затем нажмите кнопку **OK**. Измененное название показывается в поле названия выбранного сюжета из списка воспроизведения.

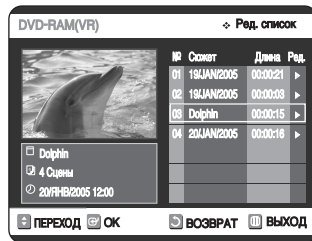

1 Редактирование сцены для элемента списка воспроизведения

Для редактирования сцен для элемента списка воспроизведения выполните следующие указания.



(Режим VR)

1 Нажмите кнопку **PLAY LIST**, когда диск остановлен.

Появится меню **Ред. список**.

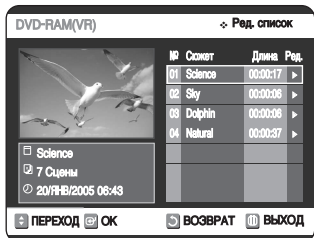

Использование кнопки **MENU**.

- Нажмите кнопку **MENU**, когда диск остановлен.
- С помощью кнопок **▲▼** выберите пункт **Список воспр.**, затем нажмите кнопку **OK** или **▶**.
- С помощью кнопок **▲▼** выберите пункт **Ред. список**, затем нажмите кнопку **OK** или **▶**.

2 С помощью кнопок **▲▼** выберите из списка воспроизведения сюжет, который вы хотите редактировать, затем нажмите кнопку **OK** или **▶**. На экране появится меню **Ред. список**: Воспр., Переимен., Ред. сцену, Копировать, Удалить.

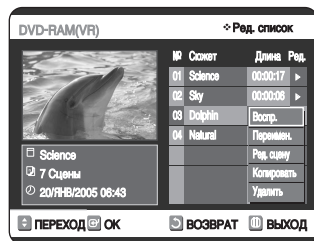

3 С помощью кнопок **▲▼** выберите пункт **Ред. сцену** и затем нажмите кнопку **OK** или **▶**.

Появится меню **Ред. сцену**.

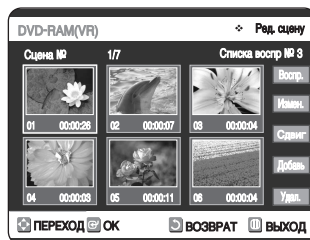
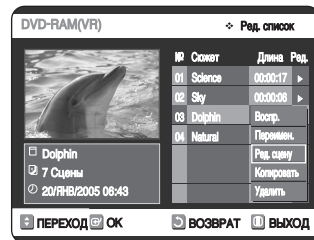

Воспроизведение выбранной сцены

4 С помощью кнопок **▲▼◀▶** выберите сцену, которую хотите воспроизвести, и затем нажмите кнопку **OK**.

Выбирается элемент списка воспроизведения, который будет воспроизводиться.



5 Нажмите кнопку **OK** еще раз. Выбранная сцена начинает воспроизводиться.

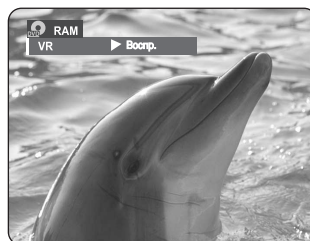

- Для останова воспроизведения сцены нажмите кнопку **STOP**.

Изменение сцены (замена сцены)

Сначала выполните операции 1-3 на стр. 78.

- 4 С помощью кнопок ▲▼◀▶ выберите сцену, которую хотите изменить, затем нажмите кнопку **OK**.

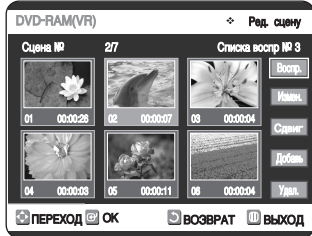

- 5 Нажатием кнопки ▲▼ выберите пункт **Измен.**, затем нажмите кнопку **OK**.
На экране появляется меню **Изменить сцену**.

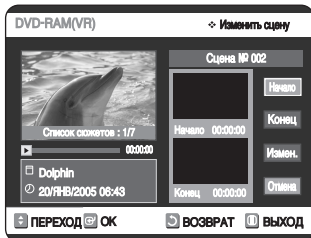

- 6 Нажмите кнопку **OK** в начальной точке сцены.



- В окне начальной точки показывается изображение и время для начальной точки сцены.
- Выбирайте начальную или конечную точку фрагмента, который вы хотите изменить, используя кнопки, относящиеся к воспроизведению (▶||, ◀▶▶, ▶▶▶, ▶▶▶, ▶▶▶, ▶▶▶).

- 7 Нажмите кнопку **OK** в конечной точке сцены.



- В окне конечной точки показывается изображение и время для конечной точки сцены.

- 8 Нажатием кнопки ▲▼ выберите пункт **Измен.** и затем нажмите кнопку **OK**.

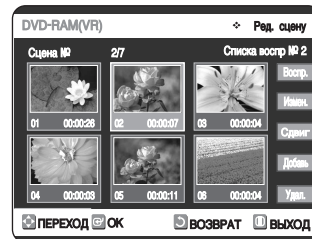

- Сцена, которую вы хотели изменить, заменяется выбранным фрагментом.

Перемещение сцены (изменение позиции сцены)

Сначала выполните операции 1-3 на стр. 78.

- 4 С помощью кнопок ▲▼◀▶ выберите сцену, перед которой вы хотите вставить новую сцену, затем нажмите кнопку ОК. Желтое окно выбора появляется на сцене, к которой вы хотите добавить новую сцену.

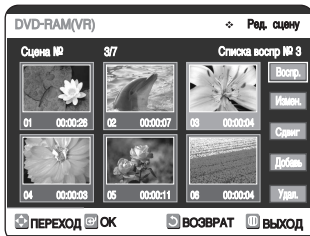

- 5 Нажатием кнопки ▲▼ выберите пункт **Сдвиг** и затем нажмите кнопку ОК.

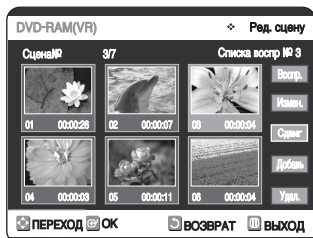

- На сцене, которую вы хотите переместить, появляется желтое окно выбора.

- 6 С помощью кнопок ▲▼◀▶ выберите позицию, на которую вы хотите переместить выбранную сцену, и затем нажмите кнопку ОК.

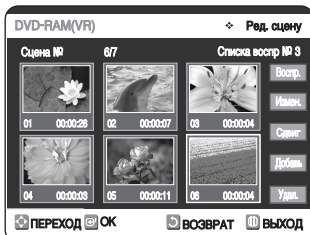

- Выбранная сцена перемещается на выбранную позицию.

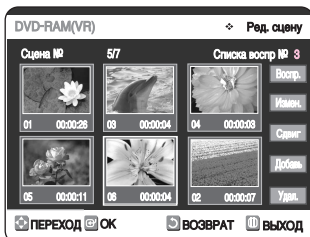

Примечание

- Вы не можете переместить выбранную сцену на позицию следующей за ней сцены, потому что выбранная сцена должна вставляться перед этой позицией, а в данном случае не требуется никаких действий.
- В зависимости от типа диска, вид меню на экране может иметь небольшие различия.

Добавление сцены

Сначала выполните операции 1-3 на стр. 78.

- 4 С помощью кнопок ▲▼◀▶ выберите сцену, перед которой вы хотите вставить новую сцену, затем нажмите кнопку ОК. Желтое окно выбора появляется на сцене, к которой вы хотите добавить новую сцену.

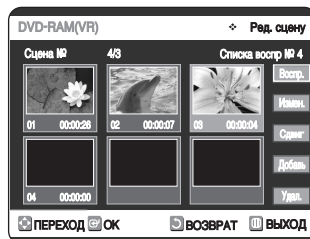

- 5 С помощью кнопок ▲▼ выберите пункт **Добавь**, затем нажмите кнопку ОК. На экране появляется меню **Добавить сцену**.

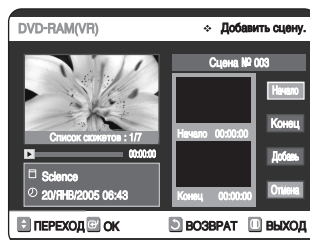

- 6 Нажмите кнопку ОК в начальной точке сцены.



- В окне начальной точки показывается изображение и время для начальной точки сцены.
- Выберите конечную точку фрагмента, который вы хотите добавить в качестве новой сцены, используя кнопки, относящиеся к воспроизведению (▶||, ◀◀, ▶▶, ▶▶, ▶▶).

7 Нажмите кнопку **OK** в конечной точке сцены.

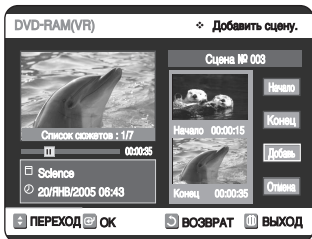

- В окне конечной точки показывается изображение и время для конечной точки сцены.
- Для отмены добавления нажатием кнопок **▲▼** выберите пункт **Отмена**, затем нажмите кнопку **OK**.

8 Нажатием кнопок **▲▼** выберите пункт **Добавь**, затем нажмите кнопку **OK**.

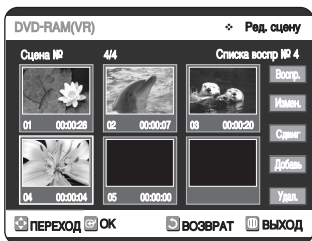

- Фрагмент, который вы хотели добавить, вставляется перед сценой, выбранной в шаге 4 раздела "Добавление сцены" на предыдущей странице.

Удаление сцены

Сначала выполните операции 1-3 на стр. 78.

4 С помощью кнопок **▲▼◀▶** выберите сцену, которую хотите удалить, и затем нажмите кнопку **OK**.

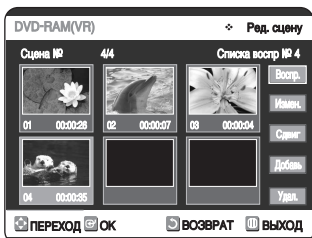

5 Нажатием кнопок **▲▼** выберите пункт **Удал.** и затем нажмите кнопку **OK**.

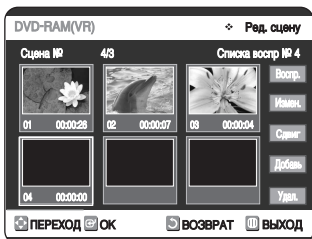

Копирование элемента списка воспроизведения на видеокассету

1 Нажмите кнопку **PLAY LIST**, когда диск остановлен. Появится меню **Ред. список**.

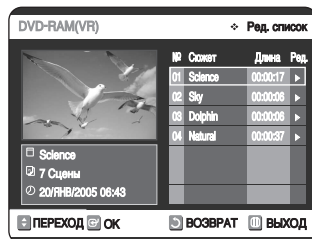

Использование кнопки **MENU**.

- Нажмите кнопку **MENU**, когда диск остановлен.
- С помощью кнопок **▲▼** выберите пункт **Список воспр.**, затем нажмите кнопку **OK** или **▶**.
- С помощью кнопок **▲▼** выберите пункт **Ред. список** затем нажмите кнопку **OK** или **▶**.

2 С помощью кнопок **▲▼** выберите из списка воспроизведения сюжет, который вы хотите копировать на видеокассету, затем нажмите кнопку **OK** или **▶**.

На экране появится меню **Ред. список** : Воспр., Переимен., Ред. сцену, Копировать, Удалить.

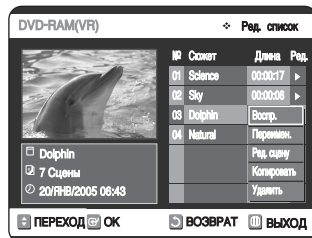

3 Нажатием кнопок **▲▼** выберите пункт **Копировать** и затем нажмите кнопку **OK**.

- Выбранный вами сюжет начинает воспроизводиться и копироваться на видеокассету.

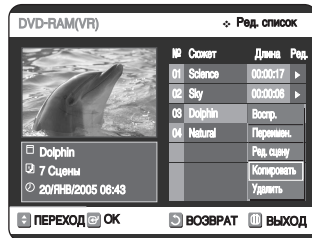

4 После завершения операций нажмите кнопку **MENU**. Список воспроизведения исчезнет с экрана.

- Примечание**
- Список воспроизведения может содержать до 99 элементов (сюжетов).
 - Функция копирования недоступна в режиме прогрессивной развертки.

Удаление элемента из списка воспроизведения

- 1 Нажмите кнопку **PLAY LIST**, когда диск остановлен. Появится меню **Ред. список**.

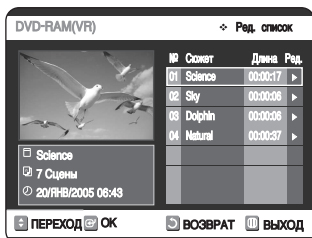

Использование кнопки **MENU**.

- Нажмите кнопку **MENU**, когда диск остановлен.
- С помощью кнопок **▲▼** выберите пункт **Список Воспр.**, затем нажмите кнопку **OK** или **▶**.
- С помощью кнопок **▲▼** выберите пункт **Ред. список**, затем нажмите кнопку **OK** или **▶**.

- 2 С помощью кнопок **▲▼** выберите из списка воспроизведения сюжет, который вы хотите удалить, затем нажмите кнопку **OK** или **▶**. На экране появится меню **Ред. список** : Воспр., Переимен., Ред. сцену, Копировать, Удалить.

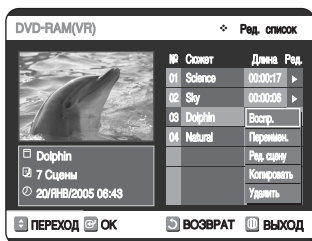

- 3 Нажатием кнопки **▲▼** выберите пункт **Удалить** и затем нажмите кнопку **OK**.

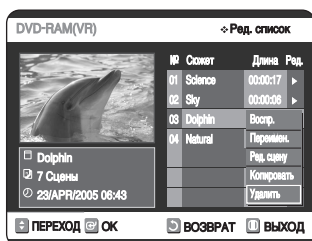

- На экране появится сообщение, запрашивающее вас о подтверждении удаления - 'Хотите удалить?'.

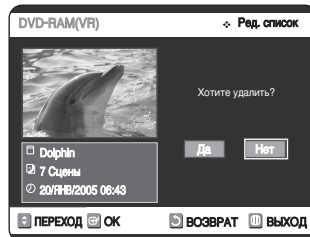

- 4 Нажатием кнопки **◀▶** выберите позицию **Да** и затем нажмите кнопку **OK**. После завершения операции удаления на экране автоматически вновь появляется меню **Ред. список**.

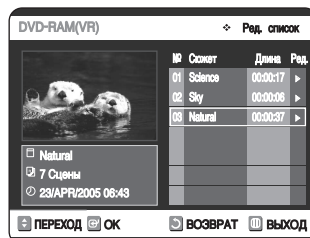

Диск-менеджер

1 Редактирование имени диска

Чтобы присвоить имя диску, выполните следующие указания.



- 1 Нажмите кнопку **MENU**, когда диск остановлен.

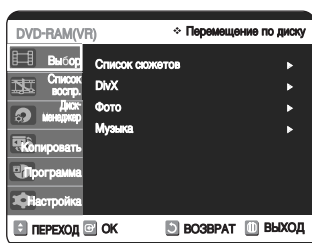

- 2 Нажатием кнопки **▲▼** выберите пункт **Диск-менеджер**, затем нажмите кнопку **OK** или **▶**.



- 3 Нажатием кнопки **▲▼** выберите пункт **Имя диска**, затем нажмите кнопку **OK** или **▶**. На экране появляется меню Редактировать имя.



- 4 Введите желаемые буквы имени диска, используя кнопки **▲▼◀▶**.



- 5 Нажатием кнопки **▲▼◀▶** выберите пункт **Сохранить**, затем нажмите кнопку **OK**. Диску присваивается имя.

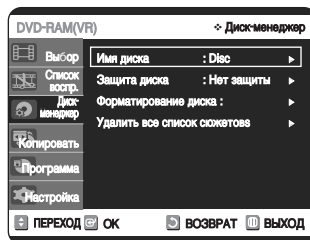

Примечание

- Перед началом редактирования имени диска вам может потребоваться разблокировать защиту диска.
- В зависимости от типа диска, вид меню на экране может иметь небольшие различия.

Защита диска

Защита диска позволяет вам защищать ваши диски от непреднамеренного форматирования и удаления сделанных на них записей.



- 1 Нажмите кнопку **MENU**, когда диск остановлен.



- 2 Нажатием кнопки **▲▼** выберите пункт **Диск-менеджер**, затем нажмите кнопку **OK** или **▶**.



- 3 Нажатием кнопки **▲▼** выберите пункт **Защита диска**, затем нажмите кнопку **OK** или **▶**.

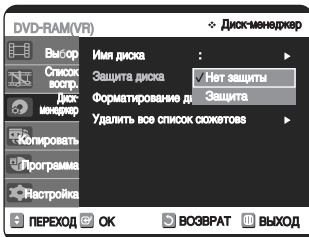

- 4 Нажатием кнопки **▲▼** выберите опцию **Защита диска**, затем нажмите кнопку **OK** или **▶**.

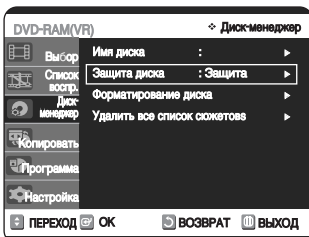

Форматирование диска

Используйте для форматирования диска приведенные ниже инструкции. Если была установлена защита диска, ее необходимо снять.



- 1 Нажмите кнопку **MENU**, когда диск остановлен.



- 2 Нажатием кнопки **▲▼** выберите пункт **Диск-менеджер**, затем нажмите кнопку **OK** или **▶**.

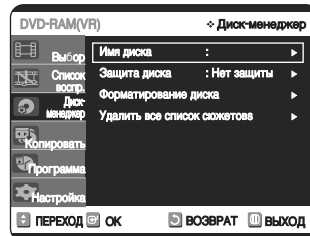

- 3 Нажатием кнопки **▲▼** выберите пункт **Форматирование диска** и затем нажмите кнопку **OK** или **▶**.

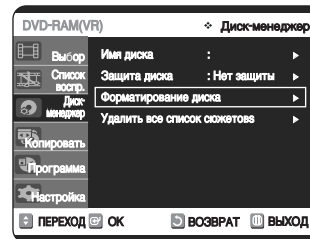

Диск DVD-RAM

- У вас будет запрошено подтверждение на форматирование диска выводом на экран сообщения 'Хотите отформатировать диск?'.

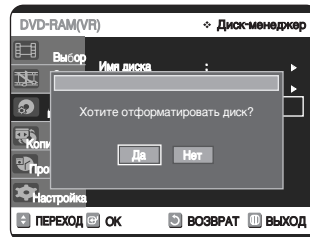

- Если выбрать "Да", появится сообщение для подтверждения. 'Все данные будут удалены, Продолжить?'

Диск DVD-RW

- Будет выведено сообщение о выборе формата диска 'Выберите формат записи для DVD-RW.'



- 4 Нажатием кнопки ◀▶ выберите позицию **Да**, затем нажмите кнопку **OK**. Диск начнет форматироваться.

Режимы DVD-VR и DVD-V различаются в

	Режим DVD-VR	Режим DVD-V
Disc	DVD-RAM DVD-RW	DVD-RW DVD-R

соответствии с их форматом записи.

Закрытие диска

После того, как вы записали на диск DVD-RW/R- желаемые сюжеты на вашем DVD-рекордере, его необходимо закрыть перед тем, как его можно будет воспроизводить на других устройствах.



- 1 Нажмите кнопку **MENU**, когда диск остановлен.

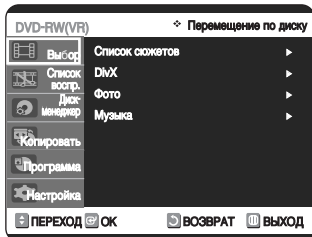

- 2 Нажатием кнопки ▲▼ выберите пункт **Диск-менеджер**, затем нажмите кнопку **OK** или ▶.

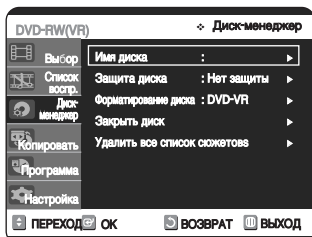

- 3 Нажатием кнопки ▲▼ выберите пункт **Закрыть диск**, затем нажмите кнопку **OK** или ▶.

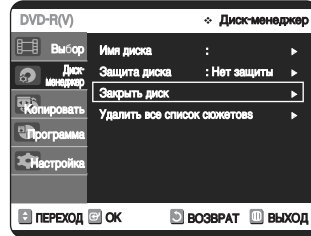

У вас будет запрошено подтверждение на закрытие диска выводом на экран сообщения 'Хотите закрыть диск?'.

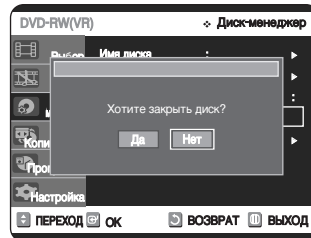

Если вы выберете **Да**, появится новое сообщение 'Диск будет закрыт. Продолжить?'.

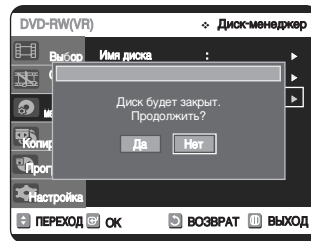

- 4 Нажатием кнопки ◀▶ выберите позицию **Да** и затем нажмите кнопку **OK**. Диск закрывается.



- После закрытия диска вы не можете удалять сюжеты из списка записей.
- После закрытия диска DVD-RW (режим V)-R, им можно пользоваться так же, как диском DVD-Video.
- В зависимости от типа диска выводимая на экран информация может немного различаться.
- Время, требующееся для закрытия диска, может быть различным, в зависимости от объема записанных на диск данных.
- Если вы выключите рекордер во время закрытия диска, данные на диске будут повреждены.

1 Отмена закрытия диска (режим V/VR)



- 1 Нажмите кнопку **MENU**, когда диск остановлен.

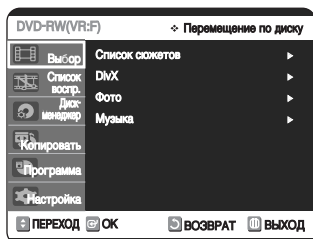

- 2 Нажатием кнопки **▲▼** выберите пункт **Диск-менеджер**, затем нажмите кнопку **OK** или **▶**.

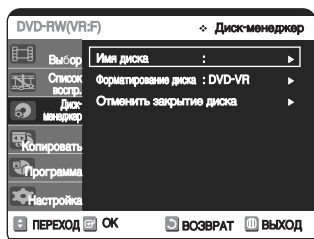

- 3 Нажатием кнопки **▲▼** выберите пункт **Отменить закрытие диска** и затем нажмите кнопку **OK** или **▶**.
У вас будет запрошено подтверждение на отмену закрытия диска выводом на экран сообщения 'Хотите отменить закрытие диска?'.

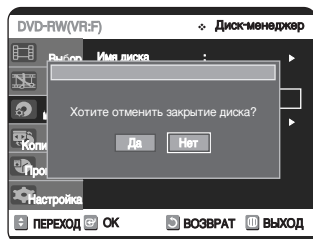

Если вы выберете **Да**, появится новое сообщение 'Закрытие диска будет отменено. Продолжить?'.

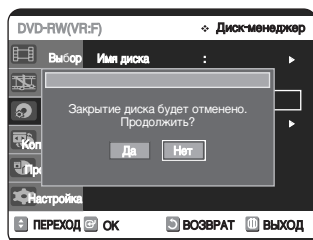

- 4 Нажатием кнопки **◀▶** выберите позицию **Да** и затем нажмите кнопку **OK**.
Закрытие диска отменяется.



Примечание

- Диск DVD-RW можно закрывать или отменять его закрытие в режиме V (Видео).

	Закреть	Отменить закрытие
Марка	DVD-video(RW)	DVD-RW(V)
Использование	Так же, как диск DVD-video	Дополнительная запись, защита и удаление возможны.

- Диск DVD-RW можно закрывать или отменять его закрытие в режиме VR.

	Закреть	Отменить закрытие
Марка	DVD-RW(VR:F)	DVD-RW(VR)
Использование	Дополнительная запись, удаление, редактирование и защита невозможны.	Дополнительная запись, удаление, редактирование и защита возможны.

Удаление все списков сюжетов



- 1 Нажмите кнопку **MENU**, когда диск остановлен.

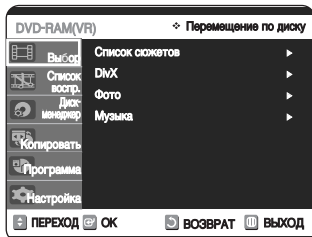

- 2 Нажатием кнопка **▲▼** выберите пункт **Диск-менеджер**, затем нажмите кнопку **OK** или **▶**.



- 3 Нажатием кнопка **▲▼** выберите пункт **Удалить все списки сюжетов** и затем нажмите кнопку **OK** или **▶**.

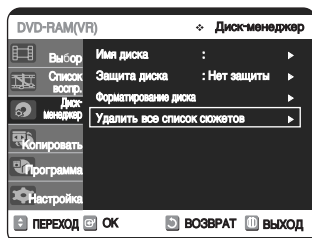

- У вас будет запрошено подтверждение на удаление списков выводом на экран сообщения 'Хотите удалить все списки сюжетов?'.

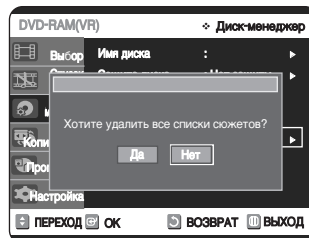

- Когда существует защищенный сюжет: Функция Удалить все списки сюжетов не будет действовать. Если имеется сюжет, содержащий неподвижные изображения, эта функция тоже не будет действовать.

Если вы хотите удалить защищенный сюжет, снимите его защиту через соответствующий пункт меню.

- 4 Нажатием кнопка **◀▶** выберите позицию **Да** и затем нажмите кнопку **OK**. Все списки сюжетов удаляются с диска.

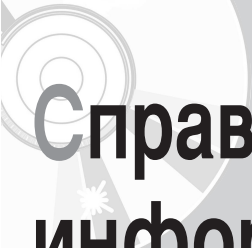

Справочная информация

• Устранение проблем	89
• Технические характеристики	93

Устранение проблем





Технические характеристики

Устранение проблем (диски DVD-VIDEO/VIDEO-CD/DVD-RAM/-RW/-R)



Если ваше изделие не работает надлежащим образом, перед обращением в уполномоченный сервисный центр компании Samsung выполните перечисленные ниже проверки.

Проблема	Объяснение/решение
Нет питания.	<ul style="list-style-type: none">• Проверьте, надежно ли подсоединена вилка сетевого шнура к розетке сети переменного тока.• Нажали ли вы кнопку  / STANDBY/ON (Готовность/Вкл.) на вашем Комбо DVD-рекордере?
В течение некоторого времени после включения не показывается входной сигнал.	После включения Комбо DVD-рекордера требуется некоторое время для выполнения инициализации.
Вы не можете записывать телепередачи.	<ul style="list-style-type: none">• Проверьте, надежно ли подсоединена вилка сетевого шнура к сетевой розетке.• Правильно ли установлены параметры устройства записи DVD рекордер на телевизионные каналы?• Проверьте, осталось ли свободное место на вашем диске DVD-RAM/-RW/-R.• Проверьте подключение кабеля от антенны.
Запись по таймеру не выполняется должным образом.	<ul style="list-style-type: none">• Еще раз проверьте, правильно ли вы запрограммировали времена начала и окончания записи, а также установили текущее время.• Если во время записи по таймеру в электросети временно пропадало напряжение или питание рекордера было выключено по какой-либо причине, то запись была отменена.
Запись не выполняется.	<ul style="list-style-type: none">• Проверьте, отформатирован ли диск. Этот рекордер может записывать только на отформатированные диски.• Проверьте, имеется ли достаточное свободное место на вашем диске DVD-RAM/-RW/-R.
Я нажал кнопку Запись, но нет никакой реакции.	Запись возможна только на диски DVD-RAM/-RW/-R. Если программа защищена от копирования, вы не можете записывать ее.
Я забыл пароль для родительского ключа.	Когда включено питание устройства записи DVD с видеомагнитофоном, нажмите и удерживайте кнопку  . Все настройки, включая пароль, вернуться к настройкам по умолчанию, установленным на заводе-изготовителе. Пользуйтесь этой функцией только если это абсолютно необходимо. (Обратите внимание, что эта функция доступна только когда не загружен диск).
Невозможно воспроизвести диск.	<ul style="list-style-type: none">• Проверьте, правильно ли загружен диск - стороной с этикеткой вверх.• Проверьте региональный код вашего диска DVD.• Комбо DVD-рекордер не может воспроизводить диски некоторых типов.
Отсутствует звук.	<ul style="list-style-type: none">• Не просматриваете ли вы запись в режиме замедленного или ускоренного воспроизведения? При воспроизведении со скоростью, отличающейся от нормальной, звук не подается на выход.• Проверьте соединения и исходные настройки.• Проверьте, не поврежден ли диск. Почистите диск при необходимости.• Проверьте, правильно ли загружен диск - стороной с этикеткой вверх.

Устранение проблем (DVD)



Проблема	Объяснение/решение
На экране появляется значок  .	Функция или операция не может использоваться по следующим причинам: (1) Программное обеспечение на DVD-диске не поддерживает эту функцию (например, "ракурс"). (2) Вы затребовали доступ к номеру сюжета, фрагмента, или задали время, которые выходят за диапазон допустимых значений.
Режим воспроизведения отличается от установленного в меню "Настройка"	Диск поддерживает не все выбранные функции. Некоторые из выбранных в меню "Настройка" функций могут не работать надлежащим образом, если на диске не закодирована требующаяся для них информация.
Не изменяется формат изображения	На воспроизводящемся диске записано изображение только в одном формате кадра.
Отсутствует звуковое сопровождение.	Убедитесь в том, что вы задали правильный режим работы цифрового выхода в меню настройки опций аудио выходов.
Изображение и звук не воспроизводятся; лоток с диском вновь открывается через 2-5 секунд.	Перемещалось ли устройство записи DVD с видеомagneитофоном резко из холодного в теплое место? В этом случае не подключайте кабель питания к розетке и подождите два часа. Затем вставьте диск и повторите попытку воспроизведения. Устройство будет правильно работать, когда испарится влага.
Вы не можете пользоваться функцией "ракурс" во время воспроизведения диска DVD.	Функция "ракурс" действует только в том случае, когда на диске записаны изображения, снятые в разных ракурсах.
Диск вращается, но изображение не появляется или оно имеет плохое качество.	<ul style="list-style-type: none">• Нет ли на диске грязи и не поврежден ли он?• Может оказаться невозможно воспроизвести некоторые диски из-за плохого качества их изготовления.• Если происходит резкий переход от темной сцены к яркой, может возникать кратковременное дрожание изображения на экране, но это не является дефектом.
Не воспроизводятся звуковое сопровождение и субтитры на желаемом языке.	Языки звукового сопровождения и субтитров зависят от конкретного диска. Доступны только языки звукового сопровождения и субтитров, записанные на диск и только они показываются в меню диска.
На выход не выдается сигнал с прогрессивной разверткой.	<ul style="list-style-type: none">• Проверьте, показывается ли на дисплее передней панели индикатор PSO (Выход с прогрессивной разверткой).• Убедитесь в том, что вы изменили режим работы выхода компонентного видеосигнала, воспользовавшись кнопкой P.SCAN (Прогрессивная развертка) при остановленном диске.
Пульт дистанционного управления не работает.	<ul style="list-style-type: none">• Направьте пульт дистанционного управления на приемник сигналов дистанционного управления на вашем Комбо DVD-рекордере. Пользуйтесь пультом на допустимом расстоянии (5 м). Удалите препятствия между Комбо DVD-рекордером пультом дистанционного управления.• Проверьте, не разрядились ли батареи в пульте дистанционного управления.
Другие проблемы	<ul style="list-style-type: none">• Обратитесь к Содержанию и найдите в нем раздел данной Инструкции для пользователя, в котором может быть объяснение текущей проблемы и еще раз выполните содержащиеся в разделе процедуры.• Выключите рекордер и затем вновь включите его.• Если это не помогло устранить проблему, обратитесь в ближайший сервисный центр компании Samsung.

Проблема	Объяснение/решение
Выход HDMI отсутствует	<ul style="list-style-type: none"> • Убедитесь, что видеовыход поддерживает HDMI. • Проверьте соединение телевизора и гнезда HDMI устройства записи DVD с видеомagneитофоном. • Проверьте, поддерживает ли телевизор данное устройство записи DVD с видеомagneитофоном при разрешении 576p/720p/1080i.
Искаженное изображение HDMI на экране	<ul style="list-style-type: none"> • Если на экране отобразятся помехи в виде снега, это значит, что телевизор не поддерживает HDCP (Highbandwidth Digital content protection).
Мерцание на выходе HDMI	<ul style="list-style-type: none"> • Проверьте, правильно ли настроены системы телевизора. • Мерцание экрана возможно при изменении частоты развертки экрана с 50 Гц до 60 Гц для выхода 720p/1080i HDMI (High Definition Multimedia Interface). • См. руководство пользователя телевизора.

Устранение проблем (VCR)



Прежде, чем обращаться в сервисный центр компании Samsung, выполните несколько простых проверок, указанных ниже.

Проблема	Объяснение/решение
Нет питания	<ul style="list-style-type: none">• Проверьте, подсоединена ли сетевая вилка к розетке.• Нажали ли вы кнопку STANDBY/ON (Готовность/Вкл.)?
Вы не можете загрузить видеокассету	<ul style="list-style-type: none">• Видеокассету можно загрузить, только если ее сторона с окном направлена вверх, а лепесток защиты записи направлен в вашу сторону.
Телевизионная передача не была записана	<ul style="list-style-type: none">• Проверьте подсоединение антенны к Комбо DVD-рекордеру.• Правильно ли вы настроили тюнер Комбо DVD-рекордера?• Проверьте, цел ли на кассете лепесток защиты от записи.
Запись по таймеру не получилась	<ul style="list-style-type: none">• Еще раз проверьте, правильно ли вы запрограммировали времена начала и окончания записи и текущее время.• Проверьте, загрузили ли вы кассету, в которой имеется достаточное время для записи.
Отсутствует воспроизводимое изображение или оно воспроизводится с искажениями	<ul style="list-style-type: none">• Проверьте, загрузили ли вы в видеомагнитофон кассету с записью, а не чистую кассету.
Вы не можете смотреть обычные телепередачи	<ul style="list-style-type: none">• Проверьте выбор источника сигнала тюнер/ внешний источник сигнала. В качестве источника должен быть выбран тюнер.• Проверьте подключение антенны.
Шумовые полосы на изображении во время воспроизведения	<ul style="list-style-type: none">• Нажмите кнопки точной регулировки трекинга PROG/TRK (\wedge / \vee) для сведения этого эффекта к минимуму.
При нажатии кнопки ▶ во время воспроизведения, на остановленном изображении видны сильные шумовые полосы	<ul style="list-style-type: none">• В зависимости от состояния ленты, на изображении в режиме "стоп-кадр" могут наблюдаться шумовые полосы. Нажимайте кнопки точной регулировки трекинга PROG/TRK (\wedge / \vee) при замедленном воспроизведении для сведения этого эффекта к минимуму.
Чистка видеоголовок	<ul style="list-style-type: none">• Если наблюдается плохое качество изображения при воспроизведении нескольких кассет, возможно требуется почистить видеоголовки. Эта проблема появляется не очень часто, и если она не возникла, вы не должны чистить видеоголовки. При чистке видеоголовок прочтите все инструкции, прилагаемые к кассете для чистки головок. Неправильная чистка головок может привести к их неустраняемому повреждению.

Если вы не в состоянии устранить проблему после прочтения вышеуказанных инструкций, запишите на листе бумаги:

- ◆ Номер модели и заводской номер, указанные на задней панели вашего Комбо DVD-рекордера.
- ◆ Гарантийную информацию
- ◆ Четкое описание проблемы

Затем обратитесь в ближайший уполномоченный сервисный центр компании SAMSUNG.

Технические характеристики



Общие	Требования к электропитанию	110-240 В переменного тока, 50/60 Гц
	Потребляемая мощность	45 Вт
	Масса	4,8 кг
	Габаритные размеры	430 (Ш) мм X 321 мм (Г) X 84 (В) мм
	Рабочая температура окружающей среды	+5°C ~ +35°C
	Другие условия	Рабочее положение горизонтальное. Относительная влажность ниже 75%
Входы	Вход видеосигнала (сзади)	Разъем Euro Scart: 1,0 В п-п (несимметричный), 75 Ом
	Вход аудио сигнала (сзади)	Разъем Euro Scart: -8 дБм, 47 кОм несимметричный
	Входы на передней панели	Разъемы RCA, DV
Выходы	ВЧ выход	ДМВ 21-69
	Аудио сигнал (DVD, видеомагнитофон)	Разъемы RCA, разъем Euro Scart, Аудио ЛП
	Аудио сигнал (только DVD)	Выход цифрового аудио сигнала (ОПТИЧЕСКИЙ, КООКСИАЛЬНЫЙ)
	Видеосигнал (DVD, видеомагнитофон)	Разъем RCA, разъем Euro Scart (композитный, RGB), выход S-Video, компонентный выход HDMI (576p, 720p, 1080i)
Видеомагнитофон	Формат видеокассеты	Видеокассета VHS
	Система цветности	PAL
	Система настройки	V/G,D/K
	Отношение сигнал/шум видеосигнала	Более 43 дБ (запись со стандартной скоростью)
	Разрешение	Более 240 линий (запись со стандартной скоростью)
	Отношение сигнал/шум аудио сигнала	Более 68 дБ (Hi-Fi), 39 дБ (Моно)
	Полоса частот аудио сигнала	20 Гц - 20 кГц (Hi-Fi)
DVD-рекордер	Формат сжатия изображения	MPEG-II
	Формат сжатия звука	Dolby AC-3 256 Кбит/с
	Качество записи	XP (8 Мбит/с), SP (4 Мбит/с), LP (2 Мбит/с), EP (1,2/0,8 Мбит/с)
	Отношение сигнал/шум видеосигнала	Минимум 50 дБ при стандартной записи
	Отношение сигнал/шум аудио сигнала	Минимум 75 дБ
	Полоса частот аудио сигнала	20 Гц - 20 кГц

Выход аудио сигнала

В случае дисков DVD аудио сигналы, записанные с частотой дискретизации 96 кГц, подаются на цифровой выход с преобразованием в сигналы с частотой дискретизации 48 кГц.

Тип диска	DVD	VCD	АУДИО КОМПАКТ-ДИСК (CD-DA)
Аналоговый аудио выход	48/96кГц	44,1кГц	44,1 кГц
Цифровой аудио выход	48кГц	44,1кГц	44,1 кГц



Юридический адрес изготовителя: Самсунг Электроникс Ко., Лтд
Самсунг Мэйн Билдинг. 250-2 Га Тэпанг-Ро, Чунг-Гу, Сеул, Корея

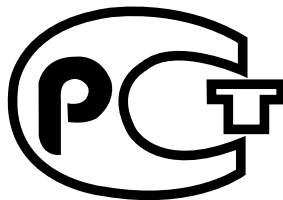

АЯ46