

DA-E650

DA-E651

# Wireless Audio with Dock

(Беспроводная аудио докстанция)

## руководство пользователя

### удивительные ВОЗМОЖНОСТИ

Благодарим за приобретение устройства компании Samsung.

Для наилучшего обслуживания зарегистрируйте свое устройство по адресу:

[www.samsung.com/register](http://www.samsung.com/register)

**SAMSUNG**

# характеристики

---

## **Двойная акустическая система Docking Audio**

Воспользуйтесь двойной стыковочной станцией системы для подключения, зарядки и воспроизведения звука, поступающего с устройства Samsung Galaxy или Apple, через встроенные динамики системы.

## **Поддержка USB-хоста**

С помощью функции хоста USB системы беспроводной аудио-док-станции к ней можно подключить внешний USB-накопитель, например, MP3-проигрыватель или флеш-память USB, и воспроизвести имеющиеся на нем музыкальные файлы.

## **Функция Bluetooth**

К беспроводной аудио-док-станции можно подключить устройство Bluetooth для воспроизведения имеющейся на нем музыки с высококачественным стереозвучанием, причем, не используя проводов.

## **aptX®**

Обеспечивая качество звука, характерное для проводного соединения, aptX позволяет воспроизведение стереозвуча через Bluetooth с высоким качеством звучания.

## **ЛИЦЕНЗИЯ**

---



iPad, iPhone, iPod, iPod nano, iPod shuffle, и iPod touch являются товарными знаками Apple Inc., зарегистрированными в США и других странах.

# меры предосторожности

## ПРЕДУПРЕЖДЕНИЯ ДЛЯ БЕЗОПАСНОГО ИСПОЛЬЗОВАНИЯ

ВО ИЗБЕЖАНИЕ ПОРАЖЕНИЯ ЭЛЕКТРИЧЕСКИМ ТОКОМ НЕ ОТКРЫВАЙТЕ КРЫШКУ (ИЛИ ЗАДНЮЮ ПАНЕЛЬ) УСТРОЙСТВА. ВНУТРИ УСТРОЙСТВА ОТСУТСТВУЮТ ДЕТАЛИ, РЕМОНТ КОТОРЫХ МОЖЕТ ВЫПОЛНЯТЬ ПОЛЬЗОВАТЕЛЬ. ОБСЛУЖИВАНИЕ ДОЛЖНО ПРОИЗВОДИТЬСЯ КВАЛИФИЦИРОВАННЫМИ СПЕЦИАЛИСТАМИ.



Этот символ свидетельствует о наличии внутри устройства опасного напряжения, которое может вызвать поражение электрическим током или привести к травме.



Данный символ обозначает важные указания по использованию устройства.

	Символ «не для пищевой продукции» применяется в соответствии с техническим регламентом Таможенного союза «О безопасности упаковки» 005/2011 и указывает на то, что упаковка данного продукта не предназначена для повторного использования и подлежит утилизации. Упаковку данного продукта запрещается использовать для хранения пищевой продукции.
	Символ «петля Мебиуса» указывает на возможность утилизации упаковки. Символ может быть дополнен обозначением материала упаковки в виде цифрового и/или буквенного обозначения.

**ПРЕДУПРЕЖДЕНИЕ** : Чтобы снизить риск возникновения пожара или поражения электрическим током, не подвергайте это устройство воздействию дождя или влаги.

**ВНИМАНИЕ!** : ВО ИЗБЕЖАНИЕ ПОРАЖЕНИЯ ЭЛЕКТРИЧЕСКИМ ТОКОМ ПОЛНОСТЬЮ ВСТАВЬТЕ ШИРОКИЙ ПЛОСКИЙ КОНТАКТ ВИЛКИ В ШИРОКИЙ СЛОТ.

- Данное устройство всегда следует подключать к сетевой розетке с заземлением.
- Чтобы отключить устройство от электросети, необходимо извлечь вилку кабеля питания из розетки, соответственно, вилка всегда должна содержаться в исправном состоянии.

### ВНИМАНИЕ!

- Не подвергайте это устройство воздействию воды. Не ставьте на устройство предметы, заполненные жидкостью, например вазы.
- Для полного отключения питания устройства следует извлечь вилку из розетки. Поэтому вилка должна быть всегда доступна.

# МЕРЫ ПРЕДОСТОРОЖНОСТИ

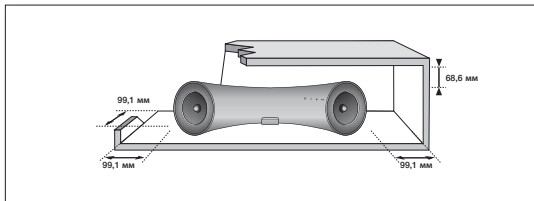

Убедитесь, что источник переменного тока в вашем доме соответствует требованиям, указанным на наклейке на задней панели устройства. Установите устройство горизонтально на подходящую поверхность (например, на устойчивую мебель), обеспечив достаточно места вокруг него для вентиляции (70–100 мм). Убедитесь, что не закрыты вентиляционные отверстия. Не устанавливайте устройство на усилители или другое оборудование, которое может сильно нагреться. Данное устройство предназначено для продолжительного использования. Для полного отключения устройства отсоедините вилку от сетевой розетки. Если планируется не использовать устройство в течение длительного времени, отключите его от сети.

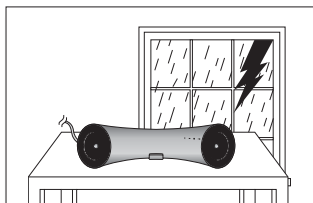

Отсоединяйте вилку от сетевой розетки во время грозы. Возникающие из-за молний скачки напряжения могут повредить устройство.

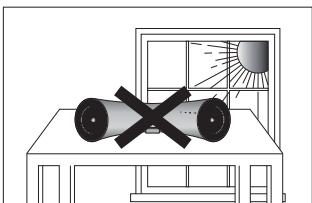

Не подвергайте устройство воздействию прямых солнечных лучей и других источников тепла. При этом оно может перегреться и выйти из строя.

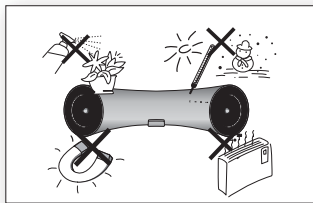

Предохраняйте устройство от воздействия влаги (например, воды из вазы), избыточного тепла (например, от камина) или оборудования, генерирующего сильное магнитное или электрическое поле. В случае неисправной работы устройства отсоедините кабель питания от источника переменного тока. Данное устройство не предназначено для промышленного использования. Оно предназначено только для личного использования. Если устройство хранилось при низкой температуре, на его поверхности возможно образование конденсата. Перед использованием устройства после транспортировки в зимнее время подождите, пока оно не нагреется до комнатной температуры. Это займет примерно 2 часа.

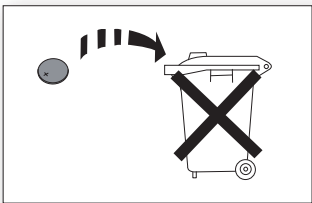

Батареи, используемые в данном устройстве, содержат вредные для окружающей среды химические элементы. Не выбрасывайте батареи в контейнер для бытовых отходов. Не бросайте батареи в огонь. Не допускайте короткого замыкания или нагрева батарей, не разбирайте их. При неправильной замене батареи существует опасность взрыва. Для замены используйте только такие же или аналогичные батареи.

- Рисунки и иллюстрации в данном руководстве пользователя представлены только для справки. Они могут отличаться от реального внешнего вида устройства.
- Плата за обслуживание может взиматься в следующих случаях.
  - (а) Если вы вызовете специалиста, и он не обнаружит неисправности устройства (это возможно, если вы не знакомы с настоящим руководством).
  - (б) Если вы передадите устройство в ремонтный центр, и его специалисты не обнаружат неисправности (это возможно, если вы не знакомы с настоящим руководством).
- Размер этой платы будет сообщен вам перед тем, как сотрудник компании выедет на место.



<b>ХАРАКТЕРИСТИКИ</b>	2	Характеристики
	2	Лицензия
<b>МЕРЫ ПРЕДОСТОРОЖНОСТИ</b>	3	Предупреждения для безопасного использования
	4	Меры предосторожности
<b>НАЧАЛО РАБОТЫ</b>	6	Перед прочтением руководства пользователя
	6	Комплект поставки
<b>ОПИСАНИЕ</b>	7	Передняя/задняя панель
<b>ПУЛЬТ ДИСТАНЦИОННОГО УПРАВЛЕНИЯ</b>	9	Знакомство с пультом дистанционного управления
<b>ВКЛЮЧЕНИЕ ПИТАНИЯ И РЕГУЛИРОВКА ГРОМКОСТИ</b>	10	Включение/выключение питания
	10	Регулировка громкости
<b>ПОДКЛЮЧЕНИЯ</b>	11	Использование резиновых деталей
	12	Подключение устройства к двойной стыковочной станции
	13	Подключение аудиоустройства через разъем AUX IN
	15	Подключение к устройствам Bluetooth
<b>ВОСПРОИЗВЕДЕНИЕ</b>	17	Использование режима TV (TV) (общий доступ к звуку)
	17	Использование стыковочного режима для устройств Samsung Galaxy и Apple
	19	Использование режима Bluetooth
	20	Использование режима USB
<b>ФУНКЦИИ</b>	21	Основные функции
	22	Дополнительные функции
	23	Обновление программного обеспечения (только в режиме USB)
<b>ПОИСК И УСТРАНЕНИЕ НЕИСПРАВНОСТЕЙ</b>	24	Поиск и устранение неисправностей
<b>ПРИЛОЖЕНИЕ</b>	25	Технические характеристики

# начало работы

## ПЕРЕД ПРОЧТЕНИЕМ РУКОВОДСТВА ПОЛЬЗОВАТЕЛЯ

Перед прочтением данного руководства пользователя обратите внимание на следующие термины.

### Значки, используемые в данном руководстве

Значок	Термин	Определение
	<b>Внимание!</b>	Этот значок присутствует в тех случаях, когда функция не работает или возможна отмена настроек.
	<b>Примечание</b>	Этот значок указывает на совет или инструкцию по использованию той или иной функции.

### Инструкции по технике безопасности. Поиск и устранение неисправностей

- 1) Перед использованием данного устройства ознакомьтесь с инструкциями по технике безопасности (см. стр. 3).
- 2) При возникновении неисправности см. раздел "Поиск и устранение неисправностей" (см. стр. 24).

### Авторское право

© Samsung Electronics Co., Ltd., 2012

Все права защищены. Никакая часть настоящего руководства не может быть воспроизведена или скопирована без предварительного письменного согласия компании Samsung Electronics Co., Ltd.

## КОМПЛЕКТ ПОСТАВКИ

Проверьте наличие указанных ниже принадлежностей, входящих в комплект поставки.

			
Пульт дистанционного управления/ Литиевая батарея (3 В)	Адаптер постоянного тока	Кабель питания	Аудиокабель
			
Резиновая опора/резиновая накладка	Салфетка	Руководство пользователя	



■ Внешний вид принадлежностей может несколько отличаться от приведенных выше изображений.

## ПЕРЕДНЯЯ/ЗАДНЯЯ ПАНЕЛЬ

<ВИД СПЕРЕДИ>

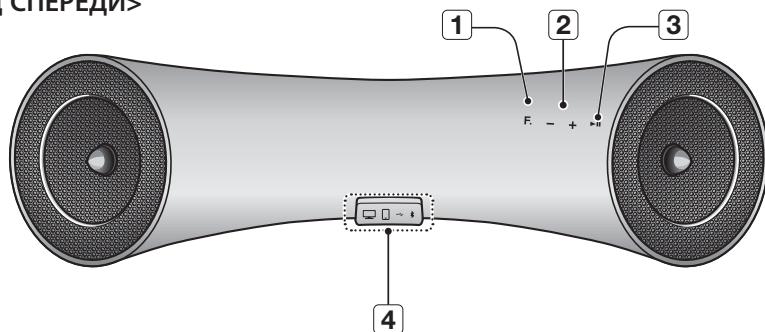

<ВИД СЗАДИ>

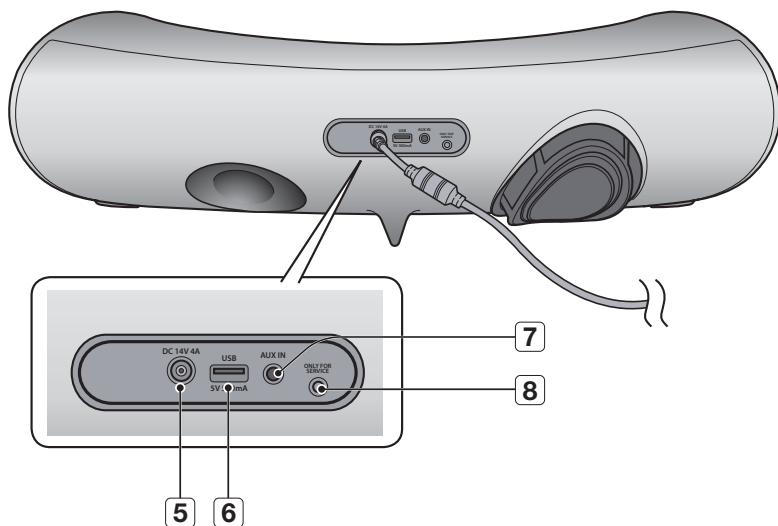

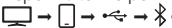
<b>1</b>	<b>FUNCTION (ФУНКЦИЯ)</b>	Переключение режимов происходит следующим образом:  → <b>AUX (ИНДИК ВЫКЛ)</b>
<b>2</b>	<b>VOLUME +/- (ГРОМКОСТЬ +/-)</b>	Регулировка уровня громкости.
<b>3</b>	<b>PLAY/PAUSE (ВОСПРОИЗВЕДЕНИЕ/ ПАУЗА)</b>	Воспроизведение и приостановка воспроизведения музыкального файла.
<b>4</b>	<b>ДВОЙНАЯ СТЫКОВОЧНАЯ СТАНЦИЯ</b>	Включает в себя стыковочный порт с 5 контактами для устройств Samsung Galaxy и стыковочный порт с 30 контактами для устройств Apple. При изменении режима с помощью кнопки Function (Функция) значок выбранного режима выделяется на дисплее функций красным цветом. При включении питания устройства светодиодный индикатор перестает мигать.
<b>5</b>	<b>НА 14 В ПОСТ. ТОКА</b>	К этому гнезду подключается адаптер постоянного тока устройства.
<b>6</b>	<b>ПОРТ USB</b>	Подключение внешнего USB-накопителя, например MP3-проигрывателя, для воспроизведения имеющихся на нем файлов.
<b>7</b>	<b>Разъем AUX IN</b>	Для подключения к аналоговому выходу внешнего устройства.
<b>8</b>	<b>(ONLY FOR SERVICE) ТОЛЬКО ДЛЯ ОБСЛУЖИВАНИЯ</b>	Разъем, предназначенный только для технического обслуживания.



- Воспроизведение звука начнется только через 4 – 5 секунд после включения питания устройства.
- Чтобы обновить программное обеспечение продукта через порт USB, необходимо использовать запоминающее устройство USB.



- К данному устройству можно подключать мобильные устройства с высоким уровнем громкости выходного аудиосигнала. При подключении к этому устройству внешних устройств с высоким уровнем громкости в целях защиты усилителя и динамиков оно может понижать уровень громкости выходного аудиосигнала.
- При отсоединении кабеля питания от розетки держите его за вилку. Не тяните за кабель питания.

## ЗНАКОМСТВО С ПУЛЬТОМ ДИСТАНЦИОННОГО УПРАВЛЕНИЯ

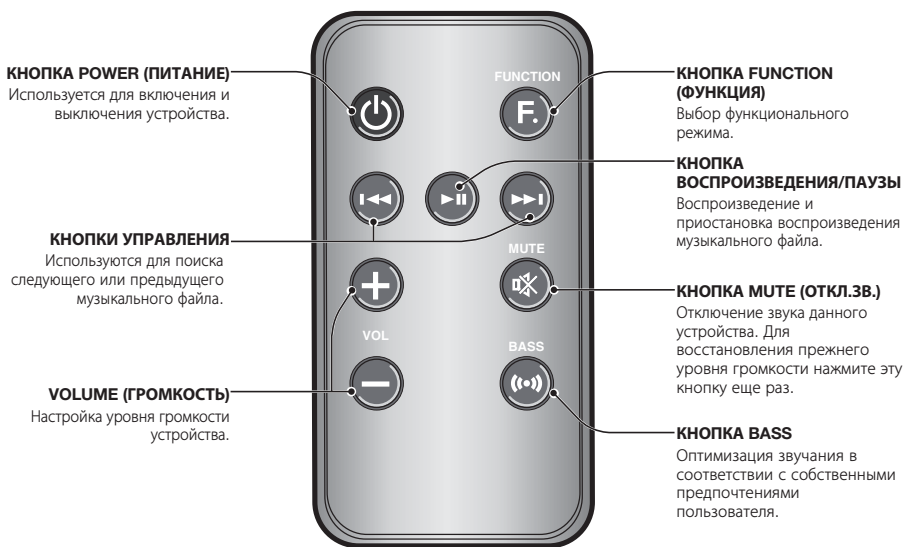

### Установка батарей в пульт дистанционного управления



1. Откройте крышку пульта дистанционного управления, поддев ее ногтем, а затем полностью отделите крышку от корпуса пульта.
2. Установите литиевую батарею 3 В. Батарею следует вставлять в отсек положительным контактом вверх.
3. Совместите крышку пульта дистанционного управления его с корпусом. Опустите крышку, для начала установив заподлицо с корпусом передний ее конец. Затем, надавив рукой на края крышки, прижмите ее к корпусу.



Будьте осторожны, чтобы не прищемить ноготь при поднятии крышки. Иначе его можно повредить.

### Радиус действия пульта дистанционного управления

Пульт дистанционного управления можно использовать на расстоянии не более 7 метров от устройства по прямой линии. Кроме того, его можно использовать горизонтально под углом не более 30° от датчика приема сигнала пульта дистанционного управления.

# ВКЛЮЧЕНИЕ ПИТАНИЯ И РЕГУЛИРОВКА ГРОМКОСТИ

## ВКЛЮЧЕНИЕ/ВЫКЛЮЧЕНИЕ ПИТАНИЯ

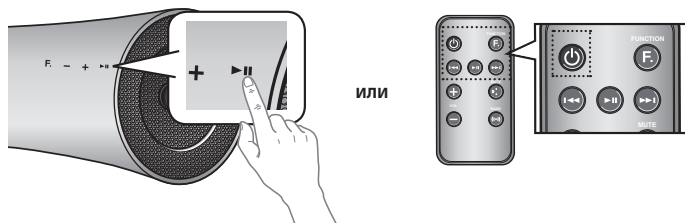

1. Когда данное устройство находится в режиме ожидания, чтобы включить его, коснитесь любой кнопки на его передней панели.

или,

Нажмите кнопку **POWER** (ПИТАНИЕ) на пульте дистанционного управления.

2. Чтобы выключить данное устройство, нажмите кнопку ►|| на его передней панели и удерживайте ее более 3 секунд.

или,

Снова нажмите кнопку **POWER** (ПИТАНИЕ) на пульте дистанционного управления.

## РЕГУЛИРОВКА ГРОМКОСТИ

Для настройки громкости используйте кнопки +, -. При увеличении громкости светодиодные индикаторы загораются слева направо, а при уменьшении - в противоположном направлении. При попытке увеличить уровень громкости, когда он установлен на максимум, или уменьшить его, когда громкость снижена до минимума, индикатор гореть не будет.



Коснитесь кнопки +/- справа на передней панели устройства.

или,

Нажмите кнопку **VOL +/-** (ГРОМК. +/-) на пульте дистанционного управления.



- При нажатии кнопок VOL +/- (ГРОМК. +/-) громкость звука увеличивается или уменьшается.
- Кнопки управления громкостью звука можно использовать и для изменения громкости устройств, соединенных с помощью двойной стыковочной станции или по Bluetooth. Обратите внимание: возможность управления уровнем громкости устройств, соединенных по Bluetooth, может быть ограничена.

## ИСПОЛЬЗОВАНИЕ РЕЗИНОВЫХ ДЕТАЛЕЙ

Используйте резиновые детали во избежание прямого контакта с данным устройством, когда в руках находится устройство Samsung Galaxy или Apple.

### РЕЗИНОВАЯ ОПОРА

1. Прикрепите резиновую деталь в нужном месте, принимая во внимание размеры используемого устройства.
2. Прикрепив резиновую опору, установите устройство на двойную стыковочную станцию.

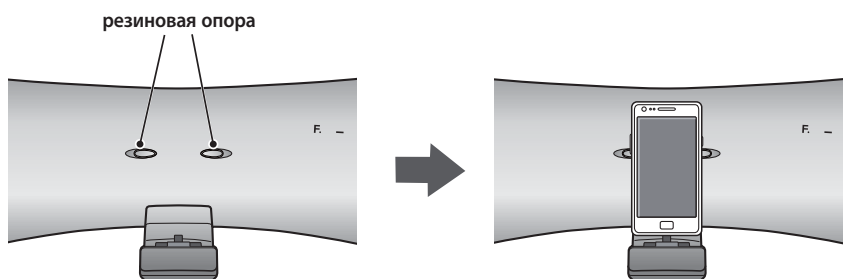

### РЕЗИНОВАЯ НАКЛАДКА

1. Поместите резиновую накладку на двойную стыковочную станцию.
2. Поместив резиновую накладку на двойную стыковочную станцию, установите на нее устройство.

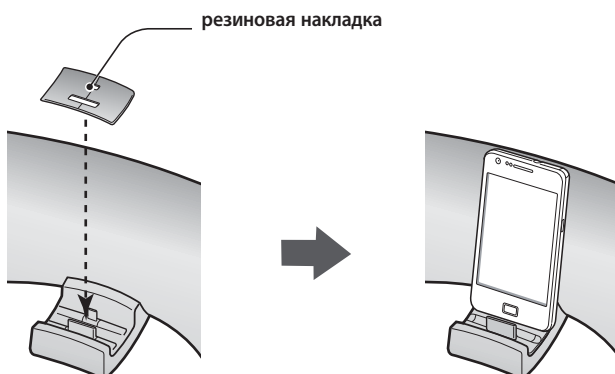



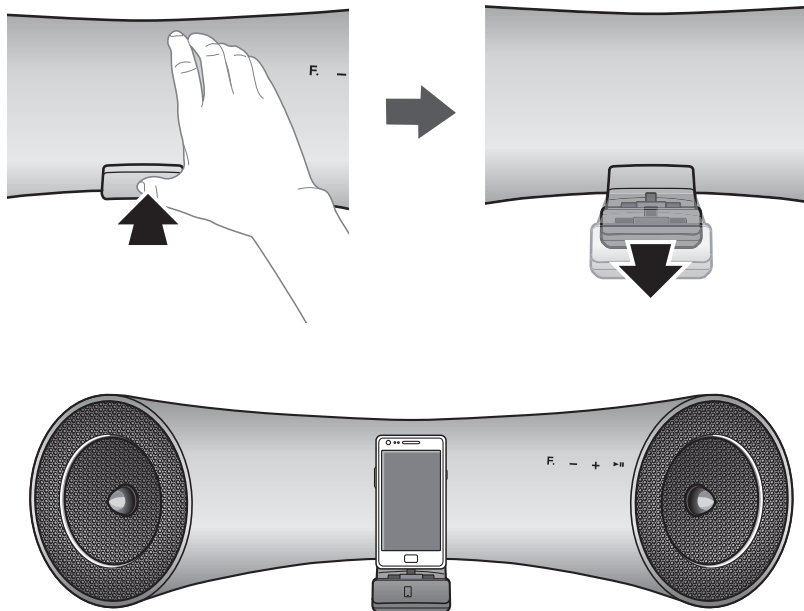

- Если на внешнем устройстве есть защитный чехол, станцию можно использовать без резиновой наклейки.
- Если на данное устройство установлена крышка-разделитель, внешнее устройство можно использовать, только если толщина его защитного чехла не превышает 1,5 мм. Данное устройство невозможно использовать, если толщина защитного чехла внешнего устройства превышает 1,5 мм или если оно имеет особую закругленную форму.

# ПОДКЛЮЧЕНИЕ УСТРОЙСТВА К ДВОЙНОЙ СТЫКОВОЧНОЙ СТАНЦИИ

Способы подключения устройств к двойной стыковочной станции.



- 1. ДВОЙНАЯ СТЫКОВОЧНАЯ СТАНЦИЯ** находится на передней панели устройства. Слегка надавите на нее, чтобы открыть.
- Коснитесь кнопки **F.** на передней панели беспроводной аудио-док-станции несколько раз, пока на дисплее не отобразится значок 
  - При каждом нажатии данной кнопки выбор осуществляется следующим образом :  
 →  →  →  → **AUX (ИНДИК ВЫКЛ)**
  - Значок выбранного режима выделяется на дисплее функций красным цветом.
- Устройство Samsung Galaxy подключается к меньшему (с 5 контактами) разъему двойной стыковочной станции. Устройство Apple подключается к большему (с 30 контактами) разъему двойной стыковочной станции.



- Перед подключением устройства Samsung Galaxy к двойной стыковочной станции, его следует включить.
- Данное устройство не поддерживает одновременное подключение устройств Samsung Galaxy и Apple.
- Перед включением стыковочного режима подключите устройство Samsung Galaxy или Apple к системе Docking Audio (см. стр. 17).

## ПОДКЛЮЧЕНИЕ АУДИОУСТРОЙСТВА ЧЕРЕЗ РАЗЪЕМ AUX IN

В данном разделе описана процедура подключения к данному устройству аудиоустройства.

Данное устройство оснащено одним аналоговым аудиоразъемом для подключения аудиоустройства.

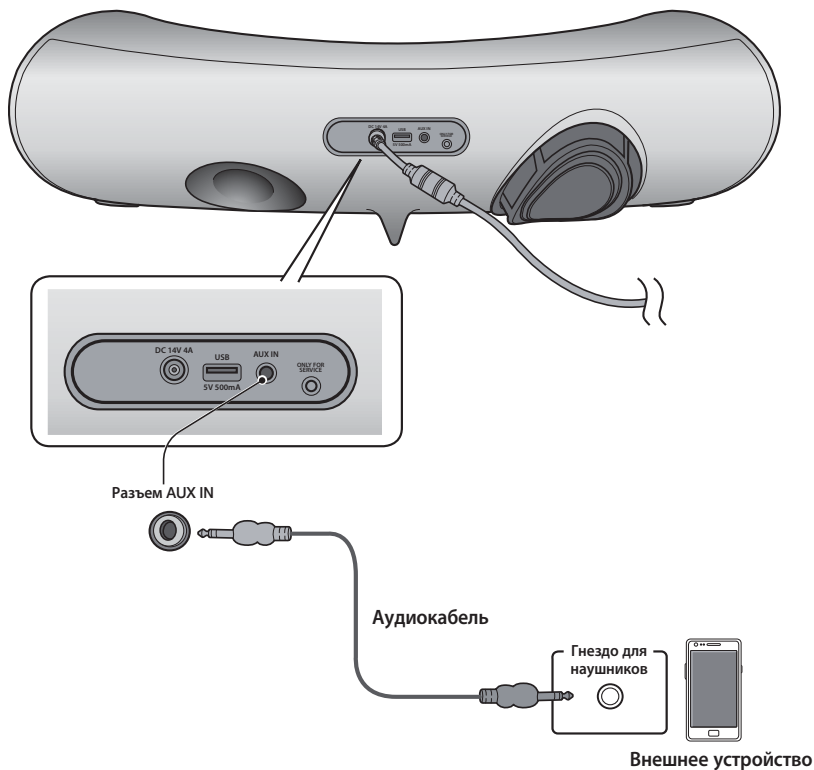

### Разъем AUX IN

1. Подключите гнездо для наушников внешнего аудиоустройства к разъему AUX IN (аудио) на задней панели данного устройства.
2. Касайтесь кнопки **F**, пока не погаснут светодиодные индикаторы функций.
  - Если ни один из светодиодных индикаторов функций не горит, режим AUX является активным.



- Прежде чем перемещать или устанавливать устройство, обязательно выключите его и отсоедините кабель питания от розетки.

## BLUETOOTH

---

Подключите беспроводную аудио-док-станцию к устройствам Bluetooth и прослушивайте музыку с высококачественным стереозвуком без использования проводов.

### Что такое Bluetooth?

---

Технология Bluetooth позволяет Bluetooth-совместимым устройствам, находящимся на коротком расстоянии одно от другого, легко взаимодействовать через беспроводное соединение.

- Устройство Bluetooth может создавать помехи или приводить к неправильной работе в зависимости от следующих условий использования.
  - При касании пользователя приемной или передающей системы устройства Bluetooth или беспроводной аудио-док-станции.
  - При отклонении электрических параметров из-за наличия препятствий для прохождения электромагнитных волн в виде стены, углов или офисных перегородок.
  - При возникновении электромагнитных помех от устройств, работающих в том же частотном диапазоне, в том числе медицинского оборудования, микроволновых печей и беспроводных сетевых устройств.
- При сопряжении устройство Bluetooth должно находиться на небольшом расстоянии от беспроводной аудио-док-станции.
- Чем больше расстояние между беспроводной аудио-док-станцией и устройством Bluetooth, тем ниже качество связи. Если это расстояние превысит диапазон действия устройства Bluetooth, соединение прервется.
- В местах с плохими условиями приема связь Bluetooth может работать неправильно.
- Bluetooth-соединение работает, только когда устройство Bluetooth находится в непосредственной близости от устройства. Если расстояние до устройства Bluetooth превысит указанный диапазон, то связь автоматически отключится. Даже в пределах этого диапазона качество звука может ухудшаться из-за таких препятствий, как стены или двери.
- Во время работы данное беспроводное устройство может вызывать электрические помехи.



- Возможно, при подключении устройства Bluetooth к беспроводной аудио-док-станции потребуется ввести PIN-код (пароль). Если появится окно ввода PIN-кода, введите <0000>.
- Беспроводная аудио-док-станция поддерживает данные SBC (44,1 кГц, 48 кГц).
- Функция AVRCP не поддерживается.
- Следует подключать только устройства Bluetooth, которые поддерживают функцию A2DP (AV).
- Подключить устройство Bluetooth, которое поддерживает только функцию HF (громкая связь), невозможно.
- Одновременно возможно выполнить сопряжение только с одним устройством Bluetooth.
- При включении беспроводной аудио-док-станции после ее отключения и разъединения устройств автоматического восстановления сопряжения не произойдет. Для повторного подключения необходимо снова выполнить сопряжение.
- В перечисленных далее случаях беспроводная аудио-док-станция может неправильно осуществлять поиск или соединение:
  - при наличии вокруг беспроводной аудио-док-станции сильного электрического поля;
  - при одновременном сопряжении с беспроводной аудио-док-станцией нескольких устройств Bluetooth;
  - если устройство Bluetooth выключено, не установлено или неисправно;
  - обратите внимание: такие устройства, как микроволновая печь, адаптер беспроводной локальной сети, флуоресцентные лампы и газовые плиты используют тот же диапазон частот, что и устройство Bluetooth, и потому могут стать причиной электрических помех.

## ПОДКЛЮЧЕНИЕ К УСТРОЙСТВАМ BLUETOOTH



В данном разделе описана процедура подключения беспроводной аудио-док-станции к телевизорам, совместимым с Bluetooth, и другим устройствам Bluetooth.

### Подключение беспроводной аудио-док-станции к телевизору Samsung 2012 года, совместимому с Bluetooth (общий доступ к звуку)





#### <Сопряжение с телевизором>

Для воспроизведения звука телевизора через беспроводную аудио-док-станцию посредством соединения Bluetooth сначала необходимо выполнить сопряжение системы с телевизором, совместимым с Bluetooth. После выполнения сопряжения соответствующая информация записывается и сохраняется. Сообщение о соединении Bluetooth больше не будет отображаться. Перед сопряжением телевизор должен находиться на небольшом расстоянии от беспроводной аудио-док-станции (рекомендуется выполнять сопряжение устройств, расположенных на расстоянии 1 метра).

1. Включите телевизор Samsung и беспроводную аудио-док-станцию.
  - Установите для меню телевизора "Add New Device (Добавить новое устройство)" значение "On (Вкл.)" (для получения дополнительной информации см. руководство пользователя телевизора).  
Menu (Меню) → System (Система) → Device Manager (Диспетчер устройств) → SoundShare Settings (Настройки SoundShare) → Add New Device (Добавить новое устройство).
2. Если изменить режим беспроводной аудио-док-станции на , появится сообщение с запросом на продолжение выполнения сопряжения Bluetooth. Выберите <Yes> (Да) на экране телевизора, затем сопряжение с беспроводной аудио-док-станцией будет завершено.
  - Индикатор  мигает, затем перестанет мигать.
  - Сопряжение беспроводной аудио-док-станции с устройством Bluetooth завершено.

#### <Отмена сопряжения с телевизором>

Если необходимо выполнить сопряжение беспроводной аудио-док-станции с телевизором, отличным от подключенного, следует отменить существующее сопряжение в настройках беспроводной аудио-док-станции. Сопряжение можно отменить следующим способом.

Светодиодный индикатор  мигнет один раз, если нажать и удерживать нажатой в течение 5 секунд кнопку **Play/Pause** (Воспроизведение/Пауза) на пульте дистанционного управления в режиме . Будет выполнено автоматическое сопряжение устройства с телевизором, если существующее сопряжение отменено и телевизор готов к подключению.





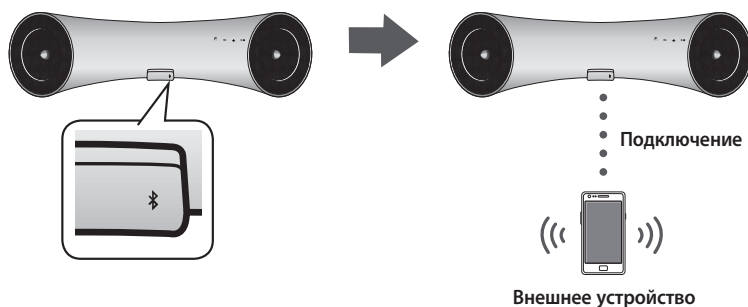

- Если телевизор невозможно подключить, повторите подключение после нажатия клавиши Play/Pause (Воспроизведение/Пауза) на пульте дистанционного управления в течение 5 секунд в режиме Bluetooth .
- Для использования функции сопряжения телевизора (общий доступ к звуку) необходимо обновить программное обеспечение телевизора до последней версии.
- Просмотрите инструкции относительно обновления и применимых моделей на странице поддержки веб-сайта (<http://www.samsung.com>) или обратитесь в службу технической поддержки.

## Подключение беспроводной аудио-док-станции к устройству Bluetooth

Перед подключением убедитесь, что устройство Bluetooth поддерживает функцию Bluetooth-совместимых стереонаушников.



1. Коснитесь кнопки **F** на передней панели беспроводной аудио-док-станции несколько раз, пока на дисплее не отобразится значок  .
  - При каждом нажатии данной кнопки выбор осуществляется следующим образом :  
 →  →  →  → **AUX (ИНДИК ВЫКЛ)**
  - Значок выбранного режима выделяется на дисплее функций красным цветом.
2. Выберите на устройстве Bluetooth меню Bluetooth.  
(инструкции см. в руководстве пользователя устройства Bluetooth).
3. Выполните поиск всех устройств или гарнитур.
  - При этом отобразится список устройств.
4. Выберите в списке результатов поиска элемент "**[Samsung]W\_Audio XXXXXX**".
  - Если сопряжение устройства Bluetooth и беспроводной аудио-док-станции не удастся, удалите элемент "[Samsung]W\_Audio XXXXXX" из результатов поиска устройства Bluetooth, выполните поиск беспроводной аудио-док-станции снова, а затем повторите действия 2, 3 и 4.

## ИСПОЛЬЗОВАНИЕ РЕЖИМА TV (ТВ) (общий доступ к звуку)

Коснитесь кнопки **F**, чтобы выбрать режим , затем подключите телевизор к беспроводной аудио-док-станции. (см. стр. 15)

- Устройство будет воспроизводить звук телевизора при подключении к телевизору.
- Если изменить источник входного сигнала Bluetooth беспроводной аудио-док-станции или отключить его, снова будет воспроизводиться звук телевизора.

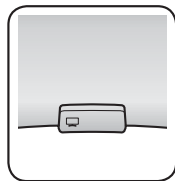

• Можно управлять громкостью только с помощью беспроводной аудио-док-станции.

## ИСПОЛЬЗОВАНИЕ СТЫКОВОЧНОГО РЕЖИМА ДЛЯ УСТРОЙСТВ SAMSUNG GALAXY И APPLE

Коснитесь кнопки **F**, чтобы выбрать режим , затем подключите устройство Samsung Galaxy или Apple к двойной стыковочной станции. (см. стр. 12)

### <Устройства Samsung Galaxy>

Чтобы использовать со стыковочной станцией устройство серии Samsung Galaxy, на это устройство следует загрузить с портала Android Market и установить приложение для стыковочного режима. Для загрузки необходимо выполнить следующие действия.

1. Коснитесь значка Play Store (Android Market) на основном экране устройства Samsung Galaxy.
2. Коснитесь находящегося на экране значка поиска, чтобы получить доступ к панели поиска.
3. Укажите **[Samsung Wireless Audio Dock]** в строке поиска и выполните поиск.
4. Найдите в списке результатов поиска приложение **[Samsung Wireless Audio Dock]** и коснитесь его, чтобы начать загрузку.
5. Коснитесь элемента **[Install]** (Установить)].

Для воспроизведения музыкальных файлов необходимо выполнить следующие действия.

- 1-1. Если запустить приложение, когда беспроводная аудио-док-станция является единственным устройством для соединения Bluetooth, выбор PLAY (ВОСПРОИЗВЕДЕНИЕ) для устройства приведет к автоматической установке соединения Bluetooth с беспроводной аудио-док-станцией, и устройство начнет воспроизведение музыки.
- 1-2. При наличии нескольких устройств для соединения Bluetooth, включая беспроводную аудио-док-станцию,
  - 1) при запуске приложения отобразится список устройств, которые можно подключить к беспроводной аудио-док-станции;
  - 2) воспроизвести музыкальный файл можно будет, выбрав беспроводную аудио-док-станцию в списке и подключив к ней устройство.
    - При наличии устройства Bluetooth, ранее сопряженного с беспроводной аудио-док-станцией, оно не отобразится в списке и не подключится автоматически.
2. Перед сопряжением мобильного устройства с новой беспроводной аудио-док-станцией из него следует удалить прежние настройки сопряжения.
  -  → **[Clear data]** (Удалить данные)].

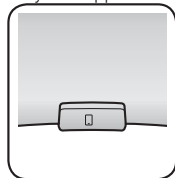



- Использование обычного зарядного устройства для подзарядки мобильного устройства после запуска приложения работе последнего не мешает.
- Возможно, перед подключением к беспроводной аудио-док-станции другого устройства после подключения устройства Samsung Galaxy в стыковочном режиме режим Bluetooth последнего придется отключить.
- Если подключить устройство Samsung Galaxy к стыковочной станции не удастся, отключите режим Bluetooth всех других находящихся рядом устройств.

### <Устройство Apple>

1. Согласно приведенному выше описанию выберите режим, затем подключите устройство Apple к двойной стыковочной станции, как описано в разделе "Подключение устройства к двойной стыковочной станции" (стр. 12). Прозвучит звонок.
2. На основном экране устройства Apple выберите меню <Music> (Музыка).
3. Выберите нужный музыкальный файл и воспроизведите его.
  - Воспроизведение музыки будет осуществляться через динамики беспроводной аудио-док-станции.



- Во время воспроизведения видеофайла с помощью устройства операции воспроизведения, паузы, перехода вперед и назад могут быть недоступны. Для их выполнения используйте кнопку на устройстве-источнике.

### Список совместимых устройств (Устройство Apple)

Модели устройств iPod/iPhone/iPad, поддерживающие стыковочный режим

Перед использованием с данным устройством устройств iPod, iPhone и iPad следует установить на них ПО последних версий.

- iPod touch (4-го поколения)
- iPod touch (3-го поколения)
- iPod nano (6-го поколения)
- iPod nano (5-го поколения)
- iPhone 4S
- iPhone 4
- iPhone 3GS
- iPad 2
- iPad

- В зависимости от версии ПО устройства iPod, данное устройство может не быть распознано или работать неправильно.

- ✗ При попытке подключить несовместимое устройство Apple будет мигать индикатор функции iPod.

## ИСПОЛЬЗОВАНИЕ РЕЖИМА BLUETOOTH

Коснитесь кнопки **F**, чтобы выбрать режим  $\mathbb{B}$ , затем подключите устройство Bluetooth к беспроводной аудио-док-станции. (см. стр. 16)

Чтобы подключить устройство Bluetooth к беспроводной аудио-док-станции в режиме Bluetooth, найдите беспроводную аудио-док-станцию в списке устройств Bluetooth подключаемого устройства. Выберите беспроводную аудио-док-станцию и установите соединение. Подключив беспроводную аудио-док-станцию, выберите нужный музыкальный файл и воспроизведите его.

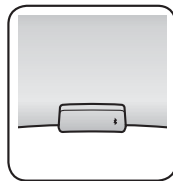

Воспроизведение музыки будет осуществляться через динамики беспроводной аудио-док-станции.



- Если нужно заменить устройство, подключенное в режиме Bluetooth, другим, отключите его и попытайтесь подключить то, которое хотите использовать.
- При подключении по Bluetooth функции Воспроизведение/Пауза/Вперед/Назад могут быть недоступны в зависимости от используемого мобильного устройства и приложения.
- Манипуляции устройством Bluetooth, сопряженным с беспроводной аудио-док-станцией, когда воспроизведение осуществляется через вход AUX, могут вызвать прерывание сигнала.

### Отключение устройства Bluetooth от беспроводной аудио-док-станции

Можно отменить сопряжение Bluetooth с беспроводной аудио-док-станцией. Инструкции см. в руководстве пользователя устройства Bluetooth.

- Беспроводная аудио-док-станция будет отключена.

### Отключение беспроводной аудио-док-станции от устройства Bluetooth

Коснитесь кнопки **F** на верхней панели беспроводной аудио-док-станции, чтобы переключиться с режима  $\mathbb{B}$  на другой, или нажмите кнопку питания на пульте дистанционного управления, чтобы выключить беспроводную аудио-док-станцию.





- Связь с подключенным устройством прервется.



- Bluetooth-соединение работает только в непосредственной близости от устройства. Если расстояние превысит указанный диапазон, то связь автоматически отключится. Даже в пределах этого диапазона качество звука может ухудшаться из-за таких препятствий, как стены или двери.
- Если расстояние до устройства Bluetooth вернется в допустимый диапазон, сопряжение с устройством Bluetooth можно будет восстановить.

## ИСПОЛЬЗОВАНИЕ РЕЖИМА USB

1. Подключите устройство USB к порту USB на задней панели данного устройства.
2. Коснитесь кнопки **F** на передней панели беспроводной аудио-док-станции несколько раз, пока на дисплее не отобразится значок .

- При каждом нажатии данной кнопки выбор осуществляется следующим образом :  
 →  →  →  → **AUX (ИНДИК ВЫКЛ)**
- Значок выбранного режима выделяется на дисплее функций красным цветом.

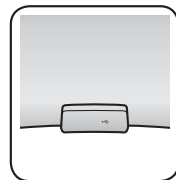

### Перед подключением устройства USB

Просмотрите список ниже для проверки совместимости.

- Данное устройство может быть несовместимо USB-накопителями некоторых типов.
- Поддерживаются файловые системы FAT16 и FAT32.
  - Файловая система NTFS не поддерживается.
- Подключите устройство USB непосредственно к порту USB данного устройства.  
Иначе может возникнуть вопрос несовместимости устройств USB.
- Не подключайте к данному устройству через устройство считывания карт памяти сразу несколько накопителей. При этом устройство может работать неправильно.
- Протоколы PTP цифровой камеры не поддерживаются.
- Не извлекайте устройство USB во время его использования.
- Музыкальные файлы с DRM (MP3, WMA), загруженные с платного сайта, воспроизводиться не будут.
- Внешние жесткие диски не поддерживаются.
- Список совместимых устройств

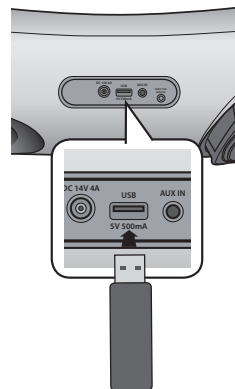

Формат	Музыка	
Имя файла	MP3	WMA
Расширение файла	.MP3	.WMA
Скорость передачи битов	80-320 Кбит/с	56-128 Кбит/с
Версия	-	V8
Частота дискретизации	44,1 кГц	44,1 кГц

- ✗ Мобильное устройство не следует одновременно подключать для подзарядки к порту USB и стыковочной станции.

## ОСНОВНЫЕ ФУНКЦИИ

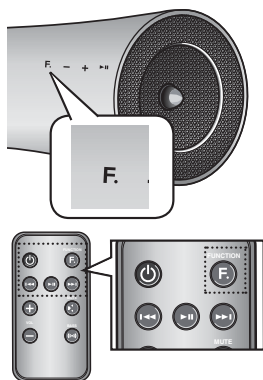





### Использование режима входа

Можно выбрать следующие источники входного сигнала:

☐ → ☐ → ⚡ → 📶 → AUX (ИНДИК ВЫКЛ).

Нажмите соответствующую кнопку на пульте дистанционного управления, чтобы выбрать нужный режим, или кнопку **F**, чтобы сделать следующий выбор: ☐ → ☐ → ⚡ → 📶 → AUX (ИНДИК ВЫКЛ).

Режим входа	Отображение
Режим TV	
Стыковочный режим	
Режим USB	
Режим BLUETOOTH	
Вход AUX	ИНДИК ВЫКЛ

## ДОПОЛНИТЕЛЬНЫЕ ФУНКЦИИ

---

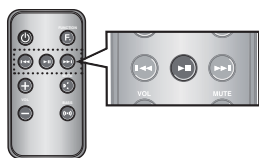

### Воспроизведение/пауза

---

Во время воспроизведения нажмите кнопку ►|| .

- Чтобы приостановить воспроизведение файла, нажмите кнопку ►||. Для воспроизведения выбранного файла снова нажмите кнопку ►||.



■ В определенном режиме эта функция может не работать.



### Пропуск вперед/назад

---

Во время воспроизведения нажмите кнопку ◀◀, ▶▶ .

- Если имеется несколько файлов, при нажатии кнопки ▶▶ будет выбран следующий файл.
- Если имеется несколько файлов, при нажатии кнопки ◀◀ будет выбран предыдущий файл.



■ В определенном режиме эта функция может не работать.

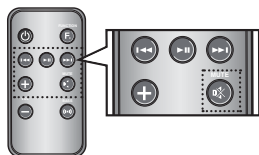

### Отключение звука

---

Это полезно, когда звонят в дверь или нужно ответить на телефонный звонок.

1. Чтобы отключить звук данного устройства, нажмите кнопку **MUTE** (ОТКЛ. ЗВУКА) (🔇) на пульте дистанционного управления.
2. Для восстановления звучания снова нажмите кнопку **MUTE** (ОТКЛ. ЗВУКА) (🔇) на пульте дистанционного управления (или кнопку **VOLUME +/-** (ГРОМКОСТЬ +/-)).

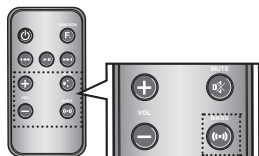

### Использование функции BASS

---

Эта функция позволяет пользователю оптимизировать звучания в соответствии с собственными предпочтениями.

Нажмите кнопку **BASS** на пульте дистанционного управления данного устройства.

- При каждом нажатии кнопки режимы изменяются в следующем порядке: BASS ON (BASS ВКЛ.) → OFF (ВЫКЛ.)

## ОБНОВЛЕНИЕ ПРОГРАММНОГО ОБЕСПЕЧЕНИЯ (ТОЛЬКО В РЕЖИМЕ USB)

1. Посетите веб-сайт [www.samsung.com](http://www.samsung.com).
2. Выберите пункт **ПОДДЕРЖКА** в правой верхней части страницы.
3. В поле поиска введите номер модели продукта, затем нажмите **Найти продукт**.
4. В центре страницы под заголовком "Загрузки" щелкните **Получить загрузки**.
5. В центре страницы выберите элемент **Микропрограмма**.
6. Выберите значок **ZIP** файла обновления.
7. При появлении всплывающего окна нажмите кнопку **ОК**, загрузите и сохраните файл обновления на компьютере.
8. Распакуйте загруженный файл .zip в определенной папке компьютера.
9. Скопируйте все файлы папки в корневой каталог флеш-диска USB.
  - Можно выполнить обновление только одного набора файлов одновременно.
10. Коснитесь кнопки **F** на передней панели беспроводной аудио-док-станции несколько раз, пока на дисплее не отобразится значок  .  
Вставьте диск USB в порт USB на задней панели устройства.
11. В процессе обновления программного обеспечения светодиодный индикатор будет мигать.  
По завершении обновления микропрограммы устройство автоматически отключится.
  - В зависимости от обновляемых функций для этого может потребоваться больше времени. (максимум 10 минут)
  - Снова включите устройство.

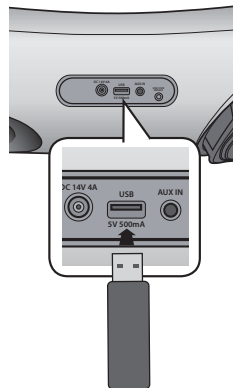

- Не отсоединяйте питание и не извлекайте диск USB, пока выполняется обновление. Основное устройство отключится автоматически после завершения обновления микропрограммы.
- По завершении обновления для всех настроек будут восстановлены значения по умолчанию (заводские).  
Рекомендуется записывать свои настройки, чтобы их можно было легко восстановить после обновления.
- При возникновении проблем с обновлением микропрограммы рекомендуется отформатировать диск USB в формате FAT16 и затем повторить попытку.
- В целях обновления не форматируйте диск USB в формате NTFS. Данная файловая система устройством не поддерживается.
- Устройства USB некоторых производителей могут не поддерживаться.
- Перед обновлением программного обеспечения беспроводную аудио-док-станцию следует отключить от Интернета и всех внешних устройств.
- Заряжать другие внешние устройства через этот порт USB невозможно.
- См. руководство пользователя на веб-сайте.

# поиск и устранение неисправностей

Прежде чем обратиться в сервисный центр, проверьте следующее.

Неисправность	Проверка	Устранение
Устройство не включается.	<ul style="list-style-type: none"><li>• Подключен ли кабель питания к розетке?</li></ul>	<ul style="list-style-type: none"><li>• Вставьте вилку сетевого шнура в розетку.</li></ul>
Одна из функций не работает при нажатии кнопки.	<ul style="list-style-type: none"><li>• Не подвергается ли беспроводная аудио-док-станция или пульт ДУ воздействию статического электричества?</li></ul>	<ul style="list-style-type: none"><li>• Отсоедините вилку сетевого шнура от розетки, и затем вновь вставьте ее в розетку.</li></ul>
Отсутствует звук.	<ul style="list-style-type: none"><li>• Подключено ли устройство к системе должным образом?</li><li>• Не включена ли функция отключения звука?</li><li>• Не установлен ли минимальный уровень громкости?</li></ul>	<ul style="list-style-type: none"><li>• Подключите устройство надлежащим образом.</li><li>• Нажмите кнопку отключения звука, чтобы отменить эту функцию.</li><li>• Отрегулируйте громкость.</li></ul>
Не работает пульт дистанционного управления.	<ul style="list-style-type: none"><li>• Не разряжены ли батареи?</li><li>• Не слишком ли большое расстояние между пультом дистанционного управления и основным устройством?</li></ul>	<ul style="list-style-type: none"><li>• Замените батареи.</li><li>• Подойдите ближе к основному устройству.</li></ul>
Сбой функции общего доступа к звуку (сопряжение с телевизором).	<ul style="list-style-type: none"><li>• Поддерживается ли модель вашего телевизора?</li><li>• Является ли версия микропрограммы телевизора последней?</li><li>• Не возникла ли во время подключения ошибка?</li></ul>	<ul style="list-style-type: none"><li>• Проверьте, является ли модель телевизора поддерживаемой. (<a href="http://www.samsung.com">http://www.samsung.com</a>)</li><li>• Обновите микропрограмму телевизора до последней версии.</li><li>• Выполните сброс настроек устройства. Нажмите и удерживайте нажатой кнопку Play/Pause (Воспроизведение/Пауза) в течение 5 секунд на пульте дистанционного управления.</li><li>• Обратитесь в техническую службу поддержки.</li></ul>

# приложение

Беспроводная аудио докстанция - устройство, предназначенное для воспроизведения аудиокomпозиций с совместимых мобильных телефонов или планшетных компьютеров.

## ТЕХНИЧЕСКИЕ ХАРАКТЕРИСТИКИ

Название модели		DA-E650/ DA-E651
ОБЩАЯ ИНФОРМАЦИЯ	Источника питания	14В 4А
	Потребляемая мощность	29,8 Вт
	Вес	3,2 кг
	Размеры (Ш x Г x В)	630,8 x 192,3 x 162,9 мм
	Диапазон рабочих температур	от +5 до +35 °С
	Диапазон рабочей влажности	от 10 до 75%
УСИЛИТЕЛЬ	Номинальная выходная мощность	40 Вт, 4 ОНМ, общий коэффициент нелинейных искажений = 10%, 1 кГц
	Чувствительность входа/ сопротивление	800 мВ/56 кОм
	Соотношение сигнал/шум (аналоговый вход)	65 дБ
	Разделение (1 кГц)	65 дБ
ЧАСТОТНАЯ ХАРАКТЕРИСТИКА	Аналоговый вход	от 20 Гц до 20 кГц (±3 дБ)
	Цифровой вход/48 кГц PCM	от 20 Гц до 20 кГц (±3 дБ)
НОМИНАЛ СТЫКОВКИ	iPad	5 В, 2 А
	iPod	5 В, 1 А
	Galaxy	5 В, 1 А
USB	Тип А	USB 1.1
	Выход пост. тока	500 мА

\* При измерении соотношения сигнал/шум, искажения, разделения и пороговой чувствительности использованы инструкции Общества инженеров-акустиков (AES).

\* Номинальное значение

- Компания Samsung Electronics Co., Ltd оставляет за собой право изменять технические характеристики без дополнительного уведомления.

- Указанные размеры и вес приблизительны.



- Импортёр: ООО «Самсунг Электроникс Рус Компани»  
125009, г. Москва, ул. Воздвиженка 10

Настоящий продукт произведен под полным производственным контролем «Samsung Electronics Co., Ltd». Наименование изготовителя (зависит от модели и указано на изделии), адрес производства:

1. Самсунг Электроникс Хуйжоу Со., Ltd.

256, Чжункай шесть дорогах, улица Ченжань, зоны развития высокотехнологий Чжункай, город Хуйжоу, провинция Гуандун, Китай

2. P.T. Самсунг Электроникс Индонезия Со.

Промышленная площадка Jl Сикаранг, Джабабека Рая Блок F 29-33 Сикаранг, Бекаси 17530, Индонезия

# Open Source Announcement

Запросы и вопросы относительно открытых источников направляйте в компанию Samsung по электронной почте ([oss.request@samsung.com](mailto:oss.request@samsung.com)).

- В данном продукте используется ряд программ, распространяемых по лицензии Independent JPEG Group.

## **FLAC decoder, Copyright (C) 2001,2002,2003,2004,2005,2006,2007 Josh Coalson**

Redistribution and use in source and binary forms, with or without modification, are permitted provided that the following conditions are met:

- Redistributions of source code must retain the above copyright notice, this list of conditions and the following disclaimer.
- Redistributions in binary form must reproduce the above copyright notice, this list of conditions and the following disclaimer in the documentation and/or other materials provided with the distribution.
- Neither the name of the Xiph.org Foundation nor the names of its contributors may be used to endorse or promote products derived from this software without specific prior written permission.

THIS SOFTWARE IS PROVIDED BY THE COPYRIGHT HOLDERS AND CONTRIBUTORS "AS IS" AND ANY EXPRESS OR IMPLIED WARRANTIES, INCLUDING, BUT NOT LIMITED TO, THE IMPLIED WARRANTIES OF MERCHANTABILITY AND FITNESS FOR A PARTICULAR PURPOSE ARE DISCLAIMED. IN NO EVENT SHALL THE FOUNDATION OR CONTRIBUTORS BE LIABLE FOR ANY DIRECT, INDIRECT, INCIDENTAL, SPECIAL, EXEMPLARY, OR CONSEQUENTIAL DAMAGES (INCLUDING, BUT NOT LIMITED TO, PROCUREMENT OF SUBSTITUTE GOODS OR SERVICES; LOSS OF USE, DATA, OR PROFITS; OR BUSINESS INTERRUPTION) HOWEVER CAUSED AND ON ANY THEORY OF LIABILITY, WHETHER IN CONTRACT, STRICT LIABILITY, OR TORT (INCLUDING NEGLIGENCE OR OTHERWISE) ARISING IN ANY WAY OUT OF THE USE OF THIS SOFTWARE, EVEN IF ADVISED OF THE POSSIBILITY OF SUCH DAMAGE."

## **Ogg/Vorbis decoder, Copyright (c) 2002, Xiph.org Foundation**

Redistribution and use in source and binary forms, with or without modification, are permitted provided that the following conditions are met:

- Redistributions of source code must retain the above copyright notice, this list of conditions and the following disclaimer.
- Redistributions in binary form must reproduce the above copyright notice, this list of conditions and the following disclaimer in the documentation and/or other materials provided with the distribution.
- Neither the name of the Xiph.org Foundation nor the names of its contributors may be used to endorse or promote products derived from this software without specific prior written permission.

THIS SOFTWARE IS PROVIDED BY THE COPYRIGHT HOLDERS AND CONTRIBUTORS "AS IS" AND ANY EXPRESS OR IMPLIED WARRANTIES, INCLUDING, BUT NOT LIMITED TO, THE IMPLIED WARRANTIES OF MERCHANTABILITY AND FITNESS FOR A PARTICULAR PURPOSE ARE DISCLAIMED. IN NO EVENT SHALL THE FOUNDATION OR CONTRIBUTORS BE LIABLE FOR ANY DIRECT, INDIRECT, INCIDENTAL, SPECIAL, EXEMPLARY, OR CONSEQUENTIAL DAMAGES (INCLUDING, BUT NOT LIMITED TO, PROCUREMENT OF SUBSTITUTE GOODS OR SERVICES; LOSS OF USE, DATA, OR PROFITS; OR BUSINESS INTERRUPTION) HOWEVER CAUSED AND ON ANY THEORY OF LIABILITY, WHETHER IN CONTRACT, STRICT LIABILITY, OR TORT (INCLUDING NEGLIGENCE OR OTHERWISE) ARISING IN ANY WAY OUT OF THE USE OF THIS SOFTWARE, EVEN IF ADVISED OF THE POSSIBILITY OF SUCH DAMAGE.

## Связывайтесь с SAMSUNG по всему миру

Если у вас есть предложения или вопросы по продукции Samsung, обращайтесь, пожалуйста, в информационный центр компании Samsung.

Country	Contact Centre ☎	Web Site
RUSSIA	8-800-555-55-55	<a href="http://www.samsung.com/ru/support">www.samsung.com/ru/support</a>
GEORGIA	8-800-555-555	<a href="http://www.samsung.com/support">www.samsung.com/support</a>
ARMENIA	0-800-05-555	<a href="http://www.samsung.com/support">www.samsung.com/support</a>
AZERBAIJAN	088-55-55-555	<a href="http://www.samsung.com/support">www.samsung.com/support</a>
KAZAKHSTAN	8-10-800-500-55-500(GSM: 7799, VIP care 7700)	<a href="http://www.samsung.com/support">www.samsung.com/support</a>
UZBEKISTAN	8-10-800-500-55-500	<a href="http://www.samsung.com/support">www.samsung.com/support</a>
KYRGYZSTAN	8-10-800-500-55-500	<a href="http://www.samsung.com/kz_ru/support">www.samsung.com/kz_ru/support</a>
TADJIKISTAN	8-10-800-500-55-500	<a href="http://www.samsung.com/support">www.samsung.com/support</a>
Mongolia	'7-800-555-55-55	<a href="http://www.samsung.com/support">www.samsung.com/support</a>
UKRAINE	0-800-502-000	<a href="http://www.samsung.com/ua/support">www.samsung.com/ua/support</a> (Ukrainian) <a href="http://www.samsung.com/ua_ru/support">www.samsung.com/ua_ru/support</a> (Russian)
BELARUS	810-800-500-55-500	<a href="http://www.samsung.com/support">www.samsung.com/support</a>
MOLDOVA	0-800-614-40	<a href="http://www.samsung.com/support">www.samsung.com/support</a>



### Правильная утилизация батарей данного устройства

(Действует во всех странах Европейского союза и других странах Европы, принявших систему отдельного возврата батарей.)

Подобная маркировка на батарее, руководстве или упаковке свидетельствует о том, что батарее данного устройства в конце срока его использования нельзя утилизировать с другими бытовыми отходами. Символы химических элементов Hg, Cd или Pb в маркировке указывают на то, что в батарее содержится ртуть, кадмий или свинец в концентрации, превышающей уровни, установленные директивой ЕС 2006/66. В случае нарушения требований по утилизации эти вещества могут нанести вред здоровью людей или окружающей среде.

Для защиты природных ресурсов и в целях повторного использования материалов, не выбрасывайте батареи с другими бытовыми отходами, а утилизируйте их в соответствии с правилами местной системы возврата батарей.



### Правильная утилизация данного изделия (Утилизация электрического и электронного оборудования)

(Применяется в странах Европейского Союза и других странах Европы, в которых существует система разделения отходов)

Такая маркировка на устройстве, аксессуарах или руководстве указывает на то, что по истечении срока службы устройство и электронные аксессуары (например, зарядное устройство, головная гарнитура, кабель USB) вместе с другими предметами домашнего обихода не следует выбрасывать. Чтобы предотвратить возможное вредное воздействие неконтролируемой утилизации отходов на окружающую среду или здоровье человека, отделите эти изделия от остальных отходов для соответствующей переработки и повторного использования в качестве сырья.

За подробной информацией о месте и способе экологически безопасной утилизации бытовым потребителям следует обращаться к продавцу данного изделия или в органы местного самоуправления.

Корпоративным пользователям следует обратиться к поставщику и уточнить условия договора о покупке. Подобные изделия и электронные принадлежности не следует утилизировать вместе с другими производственными отходами.

DA-E650

DA-E651

# Wireless Audio with Dock

(Сымсыз Аудио Док жүйесі)

## пайдаланушы нұсқаулығы

мүмкіндіктерді елестетіп көріңіз

Осы Samsung өнімін сатып алғаныңызға рақмет.

Қызметті толық пайдалану үшін өнімді

[www.samsung.com/register](http://www.samsung.com/register) торабында тіркеңіз.

**SAMSUNG**

# мүмкіндіктері

---

## Dual Docking Audio динамиктер жүйесі

Жүйенің қос док станциясын пайдаланып, Samsung Galaxy құрылғысын немесе Apple құрылғысын бекітіңіз, зарядтаңыз, содан кейін жүйенің ендірілген динамиктері арқылы ойнатыңыз.

## USB Host қолдауы

Wireless Audio with Dock жүйесінің USB HOST функциясы арқылы MP3 ойнатқыштар, USB флеш-жады, т.б. сияқты сыртқы USB жад құрылғыларын жалғап, музыка файлдарын ойнатуға болады.

## Bluetooth функциясы

Bluetooth құрылғысын Wireless Audio with Dock жүйесіне жалғап, құрылғыдан жоғары сапалы стерео дыбысы бар музыканы ешбір сымсыз тыңдаңыз!

## aptX®

aptX сымсыз байланыс арқылы сымды дыбыс сапасын қамтамасыз ете отырып жоғары сапалы Bluetooth стерео дыбысын тыңдауға мүмкіндік береді.

## ЛИЦЕНЗИЯ

---





iPad, iPhone, iPod, iPod nano, iPod shuffle және iPod touch — Apple Inc. компаниясының АҚШ-та және басқа елдерде тіркелген сауда белгілері.

# қауіпсіздік туралы ақпарат

## ҚАУІПСІЗДІК ЕСКЕРТУЛЕРІ

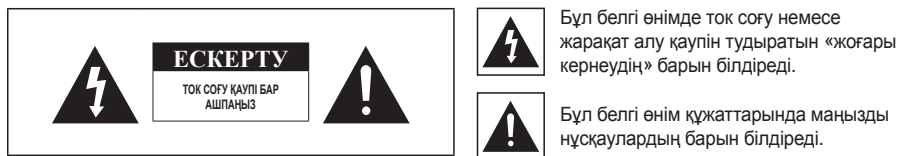
ТОК СОҒУ ҚАУПІН АЗАЙТУ ҮШІН, ҚАҚПАҒЫН (НЕМЕСЕ АРТҚЫ ПАНЕЛІН) АШПАҢЫЗ. ІШІНДЕ ПАЙДАЛАНУШЫ ЖӨНДЕЙТІН БӨЛШЕКТЕР ЖОҚ, БІЛІКТІ ҚЫЗМЕТ КӨРСЕТУШІ МАМАҢҒА ЖӨНДЕТІҢІЗ.



	<p>Символ Кедендік одақтың 005/2011 техникалық регламентіне сәйкес қолданылады және осы өнімнің қаптамасын екінші рет пайдалануға арналмағанын және жоюға жататынын көрсетеді. Осы өнімнің қаптамасын азық-түлік өнімдерін сақтау үшін пайдалануға тыйым салынады.</p>
	<p>Символ қаптаманы жою мүмкіндігін көрсетеді. Символ сандық код және/немесе әріп белгілері түріндегі қаптама материалының белгісімен толықтырылуы мүмкін.</p>

**АБАЙЛАҢЫЗ** : өрт немесе электр тоғы соғуын болдырмау үшін, құрылғыны жаңбырда қалдырмаңыз немесе ішіне ылғалдың кіруіне жол бермеңіз.

**ЕСКЕРТУ** : ЭЛЕКТР ТОҒЫ СОҒУЫН БОЛДЫРМАУ ҮШІН, КЕҢ ШТЕПСЕЛЬДІ ҰШТЫ КЕҢ ҰЯҒА КЕЛТІРІП, ТОЛЫҚ ЕНГІЗІҢІЗ.

- Бұл өнім әрқашан жерге қосылған ауыспалы ток розеткасына қосылуы тиіс.
- Аппаратты ток көзінен ажырату үшін штепсельдік ұшты розеткадан суырып алу керек, сондықтан розетка ыңғайлы жерде орналасуы тиіс.

### ЕСКЕРТУ

- Бұл құрылғыға еш нәрсе тамбауы немесе шашырамауы тиіс. Өнімге ваза сияқты сұйықтық құйылған бұйымдарды қоймаңыз.
- Құрылғыны толығымен өшіру үшін қуат ашасын розеткадан суыру керек. Сондықтан, қуат ашасына әрқашан қол жеткізу оңай болуы тиіс.

## САҚТЫҚ ШАРАЛАРЫ

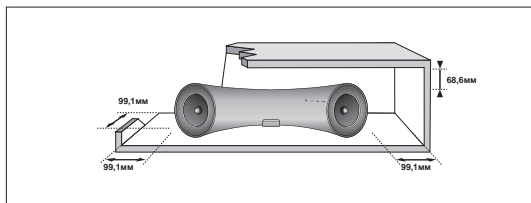

Үйдің айнымалы ток қуаты өнімнің артқы жағына жабыстырылған қуат талабына сай келуін қамтамасыз етіңіз. Өнімді көлденеінен, желдету үшін айналасында жеткілікті орын (70-100 мм) қалдырып ыңғайлы негізге (тұрақты жиһаз сияқты) орнатыңыз. Желдеткіш ұялардың жабылып қалмауын қадағалаңыз. Ойнатқышты күшейткіштердің немесе басқа ысып кететін жабдықтың үстіне қоймаңыз. Бұл өнім ұзақ пайдалануға арналған. Құрылғыны толығымен өшіру үшін айнымалы ток штепсельдік ұшын розеткадан суырып алыңыз. Ұзақ уақыт пайдаланбайтын болсаңыз, құрылғыны ажыратыңыз.

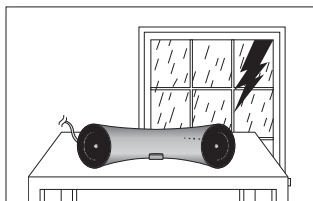

Найзағайлы дауыл болғанда айнымалы ток штепсельдік ұшын розеткадан суырыңыз. Найзағайдан кернеудің барынша күрт жоғарылауы құрылғыны зақымдауы мүмкін.

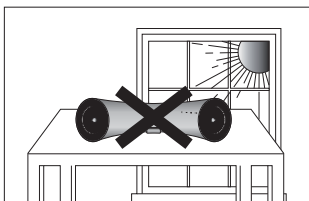

Құрылғыны тікелей күн сәулесі түсетін немесе басқа ыстық көздер бар жерде қалдырмаңыз. Бұл құрылғының қызып кетіп, дұрыс жұмыс істеуіне әкелуі мүмкін.

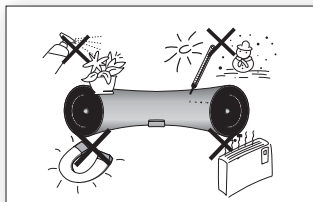

Өнімді ылғалдан (мысалы, құмыралардан), шамадан тыс жылудан (мысалы, камин) және күшті магниттік немесе электр өрістерін тудыратын жабдықтардан қорғаңыз. Өнім жұмысында ақаулық пайда болса, қуат кабелін айнымалы ток көзінен ажыратыңыз. Өнім өндірістік мақсатта пайдалануға арналмаған. Бұл өнім тек жеке пайдалануға арналған. Өнім суық жерде сақталған болса, конденсация орын алуы мүмкін. Егер құрылғы қыста тасымалданған болса, пайдалану алдында ол бөлме температурасына жеткенше шамамен 2 сағат күтіңіз.

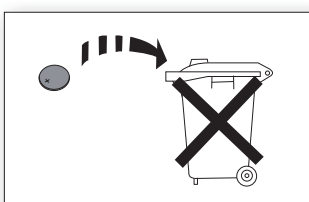

Осы өнімнің батареяларында қоршаған ортаға зиянды химиялық заттар бар. Батареяларды үй қоқысымен бірге тастамаңыз. Батареяларды отқа тастамаңыз. Батареяларды қысқа тұйықтауға, бөлшектеуге немесе қатты қыздыруға болмайды. Батареяны дұрыс салмаған кезде жарылыс шығу қаупі бар. Батареяның орнына, дәл осындай батареяны салыңыз.

- Осы пайдаланушы нұсқаулығындағы суреттер мен кескіндер тек анықтама ретінде берілген және өнімнің нақты түрі өзгеше болуы мүмкін.
- Төмендегі жағдайдың бірінде әкімшілік ақы алынуы мүмкін:
  - (a) инженер өтініш бойынша шақырылса, бірақ өнімде ешқандай ақау болмаса (яғни, осы пайдаланушы нұсқаулығын оқымағансыз).
  - (b) құрылғыны жөндеу орталығына апарсаңыз, бірақ өнімде ешқандай ақау болмаса (яғни, осы пайдаланушы нұсқаулығын оқымағансыз).
- Мұндай әкімшілік ақының көлемі қандай да бір жұмыс орындалмастан немесе үйге бармастан бұрын хабарланады.



<b>МҮМКІНДІКТЕРІ</b>	2	Мүмкіндіктері
	2	Лицензия
<b>ҚАУІПСІЗДІК ТУРАЛЫ АҚПАРАТ</b>	3	Қауіпсіздік ескертулері
	4	Сақтық шаралары
<b>ПАЙДАЛАНУҒА ДАЙЫНДЫҚ</b>	6	Пайдаланушы нұсқаулығын оқымастан бұрын
	6	Құрамы
<b>СИПАТТАМАЛАРЫ</b>	7	Алдыңғы/Артқы панель
<b>ҚАШЫҚТАН БАСҚАРУ ҚҰРАЛЫ</b>	9	Қашықтан басқару құралының жұмысымен танысу
<b>ҚУАТТЫ ҚОСУ ЖӘНЕ ДЫБЫС ДЕҢГЕЙІН БАСҚАРУ</b>	10	Қуатты қосу/өшіру
	10	Дыбыс деңгейін реттеу
<b>БАЙЛАНЫСТАР</b>	11	11 Резеңкені пайдалану
	12	12 Құрылғыны қос док станцияға жалғау
	13	13 Аудио құрылғыны AUX IN кірісін пайдаланып жалғау
	15	15 Bluetooth құрылғыларына қосылу
<b>ОЙНАТУ</b>	17	17 Теледидар режимін пайдалану (Дыбысты бөлісу)
	17	17 Samsung Galaxy құрылғыларында және Apple құрылғысында док станция режимін пайдалану
	19	19 Bluetooth режимін пайдалану
	20	20 USB режимін пайдалану
<b>ФУНКЦИЯЛАР</b>	21	21 Негізгі функциялар
	22	22 Қосымша функциялар
	23	23 Бағдарламалық құралды жаңарту (тек USB режимі)
<b>АҚАУЛЫҚТАРДЫ ЖОЮ</b>	24	24 Ақаулықтарды жою
<b>ҚОСЫМША</b>	25	25 Техникалық сипаттар

# пайдалануға дайындық

## ПАЙДАЛАНУШЫ НҰСҚАУЛЫҒЫН ОҚЫМАСТАН БҰРЫН

Пайдаланушы нұсқаулығын оқымастан бұрын келесі терминдерді қарап алыңыз.

### Осы нұсқаулықта пайдаланылған белгішелер

Белгіше	Термин	Анықтамасы
	<b>Ескерту</b>	Қызметтің істемейтінін немесе параметрлердің күші жойылуы мүмкін екенін білдіреді.
	<b>Ескертпе</b>	Беттегі функцияны іске асыруға көмектесетін кеңестер мен нұсқауларды білдіреді.

### Қауіпсіздік нұсқаулары мен ақаулықтарды жою

- 1) Осы өнімді пайдаланбай тұрып қауіпсіздік нұсқауларымен танысыңыз. (3-бетті қараңыз)
- 2) Қиындықтар туындаған жағдайда «Ақаулықтарды жою» бөлімін қараңыз. (24-бетті қараңыз)

### Авторлық құқық

©2012 Samsung Electronics Co.,Ltd.

Барлық құқықтары қорғалған. Samsung Electronics Co. компаниясының алдын ала жазбаша рұқсатынсыз осы пайдаланушы нұсқаулығын ішінара немесе толық қайта басуға немесе көшіруге тыйым салынады.

## ҚҰРАМЫ

Төмендегі жинақпен берілген қосалқы құралдардың бар-жоғын тексеріңіз.

			
Қашықтан басқару құралы/ Литий батареясы (3 В)	Тұрақты ток адаптері	Қуат сымы	Дыбыс кабелі
 (Резеңке тірек: 2EA)			
Резеңке тірек / резеңке төсеме	Шүберек	Пайдаланушы нұсқаулығы	



■ Құрал-жабдықтардың сыртқы түрі жоғарыдағы суреттерден кішкене өзгеше болуы мүмкін.

# СИПАТТАМАЛАРЫ

## АЛДЫҢҒЫ/АРТҚЫ ПАНЕЛЬ

<АЛДЫҢҒЫ>

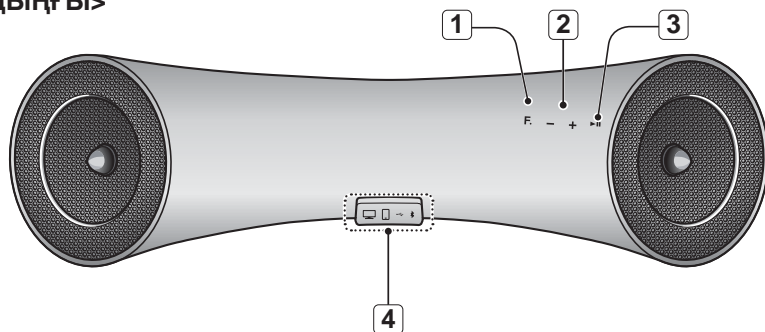

<АРТҚЫ>

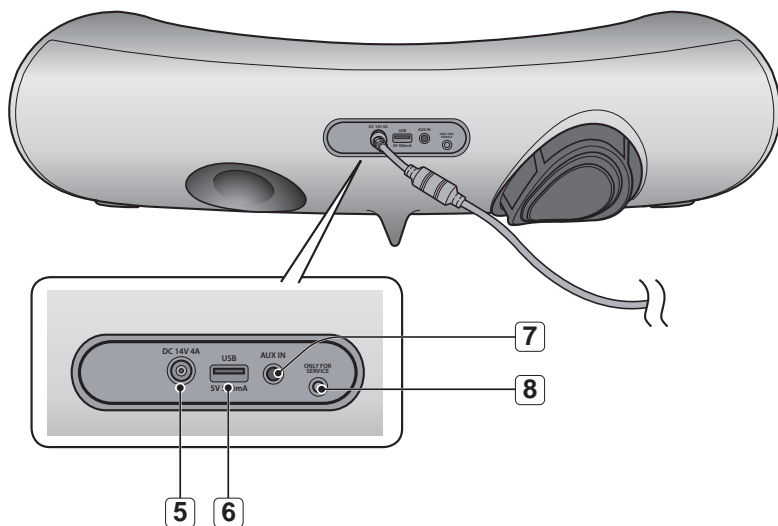

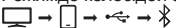
<b>1</b>	<b>ФУНКЦИЯ</b>	Режимде келесідей ауыстырады :  → <b>AUX (ЖШД өшірулі)</b>
<b>2</b>	<b>VOLUME +/- (ДЫБЫС ДЕҢГЕЙІ +/-)</b>	Дыбыс деңгейін реттейді.
<b>3</b>	<b>PLAY/PAUSE (ОЙНАТУ/УАҚЫТША ТОҚТАТУ)</b>	Музыка файлын ойнату немесе кідірту.
<b>4</b>	<b>ҚОС ДОК СТАНЦИЯ</b>	Samsung Galaxy құрылғысы үшін 5 істікті немесе Apple құрылғысы үшін 30 істікті док станцияны қамтамасыз етеді. Function (Функция) түймесімен режимді өзгерткенде, таңдалған режим функция дисплейінде қызыл болып көрсетіледі. Құрылғы қуаты қосылғанда ЖД жыпылықтауын тоқтатады.
<b>5</b>	<b>ТҰРАҚТЫ ТОК 14</b>	Осы ұяға құрылғының тұрақты ток адаптерін қосыңыз.
<b>6</b>	<b>USB ПОРТЫ</b>	Құрылғыда орналасқан файлдарды ойнату үшін MP3 ойнатқышы сияқты сыртқы USB жад құрылғысын жалғаңыз.
<b>7</b>	<b>AUX IN (кірісі)</b>	Сыртқы құрылғының аналогтық шығыс ұясына жалғанады.
<b>8</b>	<b>ONLY FOR SERVICE (ТЕК ҚЫЗМЕТ КӨРСЕТУ ҮШІН)</b>	Бұл ұя тек қызмет көрсетуге арналған.



- Құрылғының қуатын қосқан кезде ол дыбыс шығарғанша 4-5 секундтай кідіріс болады.
- Өнімнің бағдарламалық жасақтамасын USB порты арқылы жаңарту үшін, USB жад құрылғысын пайдалану талап етіледі.



- Бұл құрылғы дыбыс шығыс деңгейлері жоғары ұшқыр құрылғыларға қосыла алады. Бұл құрылғыны жоғары шығыс деңгейлері бар сыртқы құрылғыларға жалғағанда, ол күшейткіштер мен үндеткіштерді қорғау үшін дыбыс шығысын төмендетуі мүмкін.
- Қуат кабелін розеткадан суырып алған кезде штепсельдік ұшты ұстап тұрыңыз. Кабельден тартпаңыз.

# қашықтан басқару құралы

## ҚАШЫҚТАН БАСҚАРУ ҚҰРАЛЫМЕН ТАНЫСУ

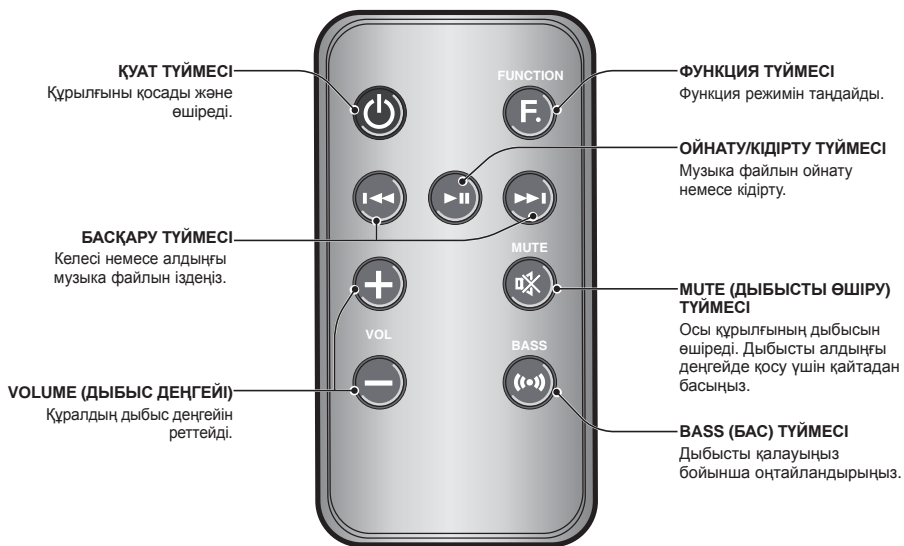

### Қашықтан басқару құралына батареяны салу



1. Қашықтан басқару құралының қақпағы мен корпусының арасында тырнағыңызды салып, қашықтан басқару құралының қақпағын ашыңыз. Содан кейін, қақпақты көтеріп, толығымен алыңыз.
2. 3 В литий батареясын орнатыңыз. + электродын жоғары қаратып, батареяны бөлікке салыңыз.
3. Қашықтан басқару құралының қақпағын қашықтан басқару құралына тіркеніз. Жоғарғы жағын бірінші салып, қашықтан басқару құралының негізгі бөлігіне шақ келу үшін қақпақты төмендетіңіз, одан кейін қолмен шеттерін басу арқылы қақпақты негізгі бөлікке қарай басыңыз.



• Ве Қақпақты көтергенде, тырнағыңызды тесікте қысып қалмаңыз. Тырнағыңыз зақымдалуы мүмкін.

### Қашықтан басқару құралының жұмыс диапазоны

Қашықтан басқару құралын тік сызық бойынша өнімнен 7 метр (23 фут) қашықтықта қолдануға болады. Сондай-ақ, көлденең жерде қашықтан басқару құралының сенсорын 30° бұрышта жұмыс істейді.

# ҚУАТТЫ ҚОСУ ЖӘНЕ ДЫБЫС ДЕҢГЕЙІН БАСҚАРУ

## ҚУАТТЫ ҚОСУ/ӨШІРУ

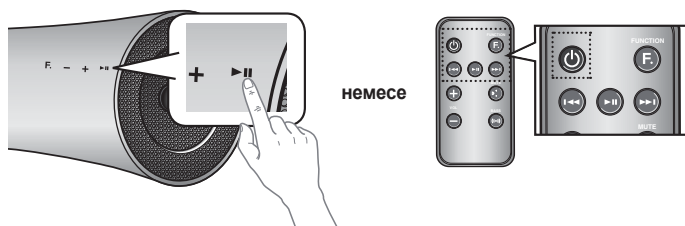

1. Бұл құрылғыны қосу үшін, құрылғы күту режимінде тұрғанда оның алдыңғы панеліндегі кез келген түймені түртіңіз.

немесе

Қашықтан басқару құралында **POWER** (ҚУАТ) түймесін басыңыз.

2. Бұл құрылғыны өшіру үшін, құрылғының алдыңғы панеліндегі ►|| түймесін түртіп, 3 секундтан астам тұрыңыз.

немесе

Қашықтан басқару құралында **POWER** (ҚУАТ) түймесін қайтадан басыңыз.

## ДЫБЫС ДЕҢГЕЙІН РЕТТЕУ

Дыбыс деңгейін реттеу үшін +, - түймелерін пайдаланыңыз. Дыбыс деңгейін жоғарылатқанда, функция жарық диодты шамдары солдан оңға қарай, ал дыбыс деңгейін төмендеткенде оңнан солға қарай жанады. Әлдеқашан ең жоғарғы мәнге орнатылғанда дыбыс деңгейін арттырғанда немесе ең төменгі мәнге орнатылғанда дыбыс деңгейін азайтқанда ЖД индикаторы жанып тұра береді.

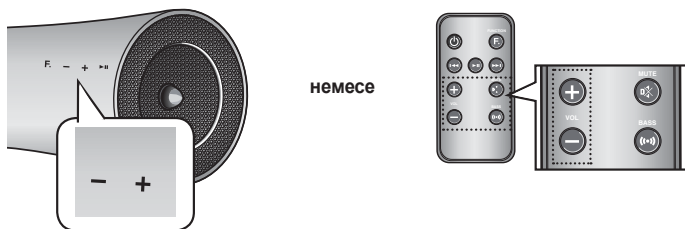

Алдыңғы панельдің оң жақ бұрышындағы +/- түймесін басыңыз.

немесе

Қашықтан басқару құралында **VOL +/-** түймесін басыңыз.



- VOL +/- түймесін басқан кезде дыбыс күшейеді немесе азаяды.
- Сондай-ақ, дыбыс деңгейін басқару үшін қос док станцияны немесе Bluetooth функциясын пайдаланып қосылған құрылғылардың дыбыс деңгейін басқару элементтерін пайдалануға болады. Дыбыс деңгейін басқару үшін Bluetooth функциясын пайдаланып қосылған құрылғылардың дыбыс деңгейін басқару мүмкіндігі шектеулі болуы мүмкін екенін ескеріңіз.

# байланыстар

## РЕЗЕҢКЕНІ ПАЙДАЛАНУ

Samsung Galaxy құрылғысын және Apple құрылғысын ұстағанда осы жинаққа тікелей тигеу үшін резеңкени бекітіңіз.

### РЕЗЕҢКЕ ТІРЕК

1. Пайдаланғыңыз келетін құрылғы өлшемін ескере отырып резеңкени тиісті орынға бекітіңіз.
2. Резеңке тіректі бекіткеннен кейін құрылғыны қос док станцияға орнатыңыз.

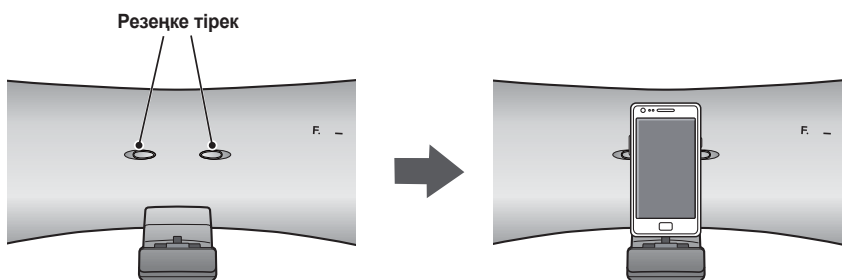

### РЕЗЕҢКЕ ТӨСЕМЕ

1. Қос док станцияға резеңке төсемені салыңыз.
2. Қос док станцияға резеңке төсемені төсегеннен кейін құрылғыны қос док станцияға қойыңыз.

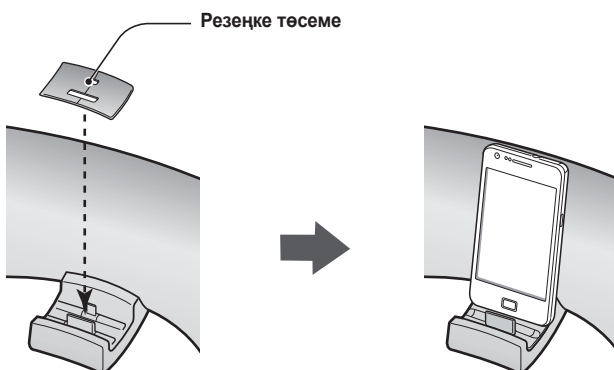

- Құрылғының қорғау қаптамасы бар болса, өнімді оған бекітілген резеңке төсемені алғаннан кейін пайдаланыңыз.
- Бұл құрылғыны құрылғыға аралық қақпақты бекіткенде қорғау қаптамасының қалыңдығы 1,5 мм-ден кем болса ғана пайдалануға болады. Қорғау қаптамасының қалыңдығы 1,5 мм-ден асқанда немесе дөңгелектелген ерекше пішіні болғанда ұл өнімді пайдалану мүмкін емес.



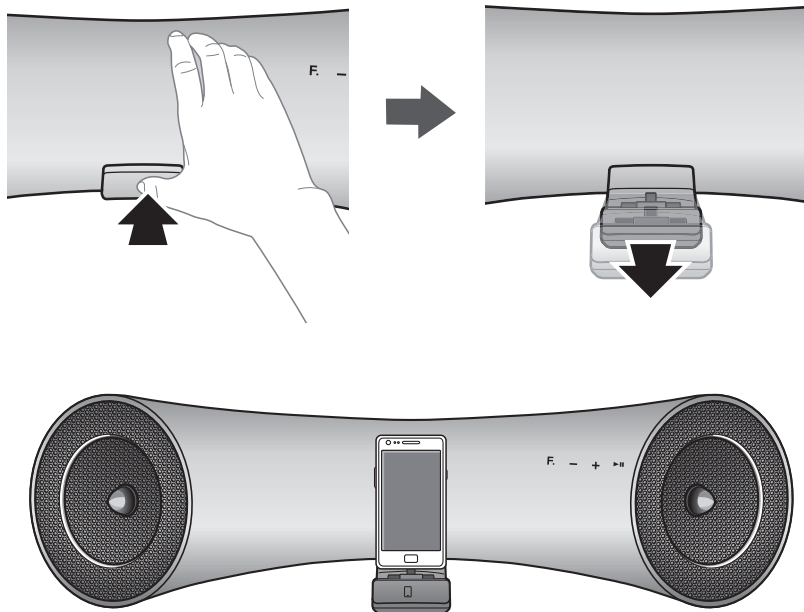

## ҚҰРЫЛҒЫНЫ ҚОС DUAL DOCK ЖҮЙЕСІНЕ ҚОСУ

Құрылғыны қос док станцияға жалғау әдісі.



1. **ҚОС ДОК СТАНЦИЯ** өнімнің алдында орналасқан. Ашу үшін жайлап басыңыз.

2. Wireless Audio with Dock жүйесінің алдыңғы панеліндегі **F.** түймесін дисплейде  белгішесі пайда болғанша қайта-қайта басыңыз.

- Түймені басқан сайын таңдау төмендегідей өзгереді :  →  →  →  → **AUX (ЖШД өшірулі)**
- Таңдалған режим функция дисплейінде қызыл түспен көрсетіледі.

3. Samsung Galaxy құрылғыңыз болса, қос док станциясына жалғау үшін құрылғыны 5 істікті (шағынырақ) қосқышқа жалғаңыз. Apple құрылғыңыз болса, құрылғыны қос док станциядағы 30 істікті (үлкенірек) қосқышқа жалғаңыз.



- Dual Dock жүйесіне қоспастан бұрын, Samsung Galaxy құрылғыңызды қосыңыз.
- Бұл құрылғы бір уақытта Samsung Galaxy құрылғысын және Apple құрылғысын док станцияға орнатуды қолдамайды.
- Док станция режимін қоспай тұрып Samsung Galaxy құрылғысын және Apple құрылғысын Docking Audio док станциясына жалғаңыз. (17-бетті қараңыз)

## АУДИО ҚҰРЫЛҒЫНЫ AUX IN КІРІСІН ПАЙДАЛАНЫП ЖАЛҒАУ

Бұл бөлімде құрылғыны аудио құрылғыға жалғау әдісі түсіндірілген.

Бұл құрылғы аудио құрылғыны қосуға арналған бір дыбыстық аналогтық ұямен жабдықталған.

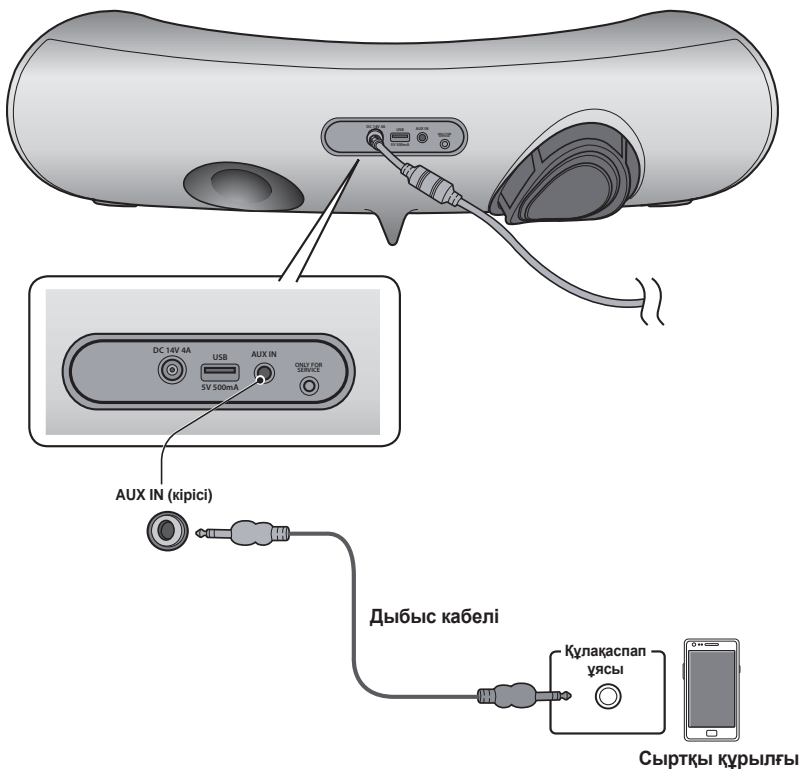

### AUX IN (кірісі)

1. Сыртқы құрылғының немесе дыбыстық құрылғының құлақаспап ұясын құрылғының артындағы AUX IN (дыбыс) ұясына жалғаңыз.
2. F түймесін функцияның ЖД өшкенше қайта-қайта түртіңіз.
  - Ешбір функция ЖД жанбай тұрса, AUX режимі белсенді болады.



- Өнімді жылжыту немесе орнатпас бұрын, қуат көзінің өшірілгенін және қуат сымның ажыратылғанын тексеріңіз.

## BLUETOOTH

---

Wireless Audio with Dock жүйесін Bluetooth құрылғыларына жалғап, жоғары сапалы стерео дыбысы бар музыканы сымсыз тыңдауға болады!

### Bluetooth дегеніміз не?

---

Bluetooth технологиясы Bluetooth үйлесімді құрылғыларға қысқа қашықтықтық сымсыз байланысты пайдаланып бір бірімен оңай өзара байланысуға мүмкіндік береді.

- Bluetooth құрылғысы мынадай жағдайда қолданысқа байланысты шуды немесе дұрыс жұмыс істемеуді тудыруы мүмкін:
  - Егер дене бөлігі Bluetooth құрылғысының немесе Wireless Audio with Dock жүйесінің қабылдау/тасымалдау жүйесімен байланыста болса.
  - Қабырға, бұрыш немесе кеңсе бөлгіштері арқылы туындаған кедергілерден электрлік өзгеріске байланысты болады.
  - Медициналық құралды, микротолқынды пештерді және сымсыз жергілікті желілерді қоса бірдей жиілік диапазонындағы құрылғылардан болған электрлік жиілікке әсері тиеді.
- Жұптастырған кезде Wireless Audio with Dock жүйесін және Bluetooth құрылғысын бір-біріне жақын ұстаңыз.
- Wireless Audio with Dock жүйесі мен Bluetooth құрылғысы арасындағы қашықтық алыстаған сайын сапа нашарлайды. Егер қашықтық Bluetooth жұмыс ауқымынан асса, қосылым жоғалады.
- Нашар қабылдау сезімталдығы аймақтарында Bluetooth қосылымы дұрыс жұмыс істемеуі мүмкін.
- Bluetooth байланысы тек Bluetooth құрылғысы құрылғыға жақын болған кезде жұмыс істейді. Bluetooth құрылғысы ауқымнан тыс шықса, байланыс автоматты түрде өшеді. Осы ауқым ішінде болғанда да, дыбыс сапасы қабырғалар немесе есіктер сияқты кедергілерден төмендеуі мүмкін.
- Бұл сымсыз құрылғы жұмыс істеу кезінде электрлік кедергілерді тудыруы мүмкін.



- Bluetooth құрылғысын Wireless Audio with Dock жүйесіне жалғағанда PIN кодын (құпия сөзді) енгізу сұралуы мүмкін. PIN код енгізу терезесі шыққанда <0000> санын енгізіңіз.
  - Wireless Audio with Dock жүйесі SBC деректерін (44,1 кГц, 48 кГц) қолдайды.
  - AVRCP функциясын қолдамайды.
  - Тек A2DP (AV) функциясын қолдайтын Bluetooth құрылғысына қосыңыз.
  - Тек HF (Бос қол) функциясын қолдайтын Bluetooth құрылғысына қосыла алмайсыз.
  - Бір уақытта тек бір Bluetooth құрылғысын жұптауға болады.
  - Wireless Audio with Dock жүйесін өшірген соң және жұптасу ажыратылғанда жұптасу автоматты түрде қалпына келтірілмейді. Қайта қосылу үшін құрылғыны қайтадан жұптау қажет.
  - Wireless Audio with Dock жүйесі келесі жағдайларда іздемеуі немесе дұрыс қосылмауы мүмкін:
    - Wireless Audio with Dock жүйесінің айналасында күшті электр өрісі болса.
    - Бірнеше Bluetooth құрылғысы Wireless Audio with Dock жүйесімен бір уақытта жұпталса.
    - Bluetooth құрылғысы кенеттен өшсе немесе дұрыс жұмыс істемесе.
    - Микротолқынды пештер, сымсыз жергілікті желі адаптерлері, люминесценттік жарықтар және газ плиталары сияқты құрылғылар Bluetooth құрылғысы сияқты бірдей жиілік диапазонын пайдаланатынын ескеріңіз, ол электр кедергісін тудыруы мүмкін.

## BLUETOOTH ҚҰРЫЛҒЫЛАРЫНА ҚОСЫЛУ

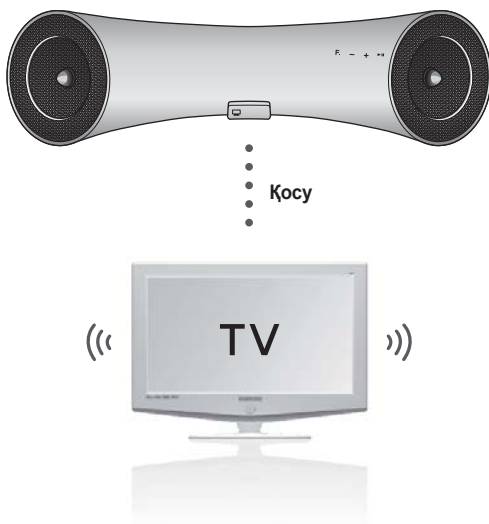

Бұл бөлімде Wireless Audio with Dock жүйесін Bluetooth үйлесімді теледидарларға және басқа Bluetooth құрылғыларына қосу әдісі түсіндірілген.

### Wireless Audio with Dock жүйесін Bluetooth үйлесімді 2012 Samsung теледидарына қосу (дыбысты бөлісу)





#### <Теледидармен жұптау>

Wireless Audio with Dock жүйесінде Bluetooth байланысы арқылы теледидар дыбысын шығару үшін алдымен жүйені Bluetooth үйлесімді теледидармен жұптау қажет. Жұптау орнатылғаннан кейін жұптау туралы ақпарат жазылып, сақталады және келесі ретте ешбір қосымша Bluetooth байланысы туралы ақпарат пайда болмайды. Жұптамастан бұрын, Wireless Audio with Dock жүйесі мен теледидарды бірге жақын қойыңыз. (Құрылғыларды 1 метр ішінде жұптау ұсынылады.)

1. Samsung теледидарын және Wireless Audio with Dock жүйесін қосыңыз.
  - Теледидарда «Add New Device» (Жаңа құрылғы қосу) мәзірін «On» (Қосу) мәніне орнатыңыз. (Қосымша ақпаратты теледидардың пайдаланушы нұсқаулығынан қараңыз)  
Menu (Мәзір) → System (Жүйе) → Device Manager (Құрылғы реттеушісі) → SoundShare Settings (SoundShare параметрлері) → Add New Device (Жаңа құрылғы қосу).
2. Wireless Audio with Dock режимін  деп өзгерткенде, Bluetooth арқылы жұптауды жалғастыру керектігі туралы сұрайтын хабар пайда болады. Теледидар экранында <Yes> (Иә) пәрменін таңдаңыз, сонда Wireless Audio with Dock жүйесімен жұптау аяқталады.
  -  көрсеткіші жыпылықтайды және жыпылықтауын тоқтатады.
  - Wireless Audio with Dock жүйесін жұптау аяқталды.

#### <Теледидармен жұптаудан бас тарту>

Wireless Audio with Dock жүйесін қосылғаннан басқа теледидармен жұптау керек болса, Wireless Audio with Dock жүйесінде бар жұптаудан бас тарту керек. Жұптаудан төмендегі жолмен бас тартуға болады.

 ішінде қашықтан басқару құралындағы **Play/Pause** (Ойнату/кідірту) пернесін 5 секунд бойы басқанда,  ЖШД бір рет жыпылықтайды. Бар жұптаудан бас тартып, жаңа теледидар байланысқа дайын кезде, бұл құрылғы теледидармен автоматты түрде жұпталады.



- Егер теледидарды қосу мүмкін болмаса, Bluetooth  режимінде қашықтан басқару құралындағы Play/Pause (Ойнату/кідірту) пернесін 5 секунд басып тұрғаннан кейін қайта қосылып көріңіз.
- Теледидармен жұптау (дыбысты бөлісу) функциясын пайдалану үшін теледидар бағдарламалық құралын соңғы нұсқаға жаңарту керек.
- Жаңарту туралы нұсқауларды және тиісті үлгілерді (<http://www.samsung.com>) веб-торабындағы қолдау бетінен қараңыз немесе техникалық қолдау қызметіне хабарласыңыз.



## ТЕЛЕДИДАР РЕЖИМІН ПАЙДАЛАНУ (ДЫБЫСТЫ БӨЛІСУ)

F. режимін таңдау үшін  түймесін басып, теледидарды Wireless Audio with Dock жүйесіне қосыңыз. (15-бетті қараңыз)

- Теледидарға қосулы кезде құрылғы теледидар дыбысын ойнатады.
- Wireless Audio with Dock жүйесінің Bluetooth кіріс көзін өзгертсеңіз немесе өшірсеңіз, теледидар дыбысын қайтадан естисіз.

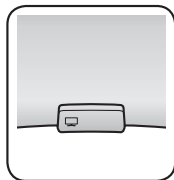

- Дыбыс деңгейін тек Wireless Audio with Dock жүйесімен басқаруға болады.

## SAMSUNG GALAXY ҚҰРЫЛҒЫЛАРЫНДА ЖӘНЕ APPLE ҚҰРЫЛҒЫСЫНДА ДОК СТАНЦИЯ РЕЖИМІН ПАЙДАЛАНУ

F. режимін таңдау үшін  түймесін басып, Samsung Galaxy құрылғысын немесе Apple құрылғысын Dual Dock жүйесіне қосыңыз. (12-бетті қараңыз)

### <Samsung Galaxy құрылғылары>

Samsung Galaxy сериялы құрылғыңызды Dual Dock жүйесімен пайдалану үшін Android Market торабынан Docking Mode қолданбасын жүктеп, құрылғыға орнатуыңыз керек. Жүктеу үшін мына қадамдарды орындаңыз:

1. Samsung Galaxy құрылғысының негізгі экранында Play Store (Android Market) белгішесін түртіңіз.
2. Іздеу жолағын ашу үшін экранда іздеу белгішесін түртіңіз.
3. Іздеу жолағында [Samsung Wireless Audio Dock] деп теріп, іздеңіз.
4. Іздеу нәтижелері тізімінде [Samsung Wireless Audio Dock] құрылғысын тауып, түрту арқылы жүктеуді бастаңыз.
5. [Install] пәрменін түртіңіз.

Музыканы ойнату үшін мына қадамдарды орындаңыз:

- 1-1. Бағдарламаны Wireless Audio with Dock жүйесі Bluetooth байланысы үшін жалғыз құрылғы кезде іске қоссаңыз, құрылғыда PLAY (ОЙНАТУ) пәрменін таңдау Wireless Audio with Dock жүйесімен Bluetooth байланысын автоматты түрде ойнатады және құрылғы музыканы ойнатады.
- 1-2. Егер Bluetooth байланысы үшін бірнеше құрылғы болса, соның ішінде, Wireless Audio with Dock,
  - 1) Бағдарламаны іске қосқанда Wireless Audio with Dock жүйесіне қосуға болатын құрылғылар тізімі көрсетіледі.
  - 2) Wireless Audio with Dock жүйесіне қосылғаннан кейін құрылғылар тізімінде таңдау арқылы музыканы ойнатыңыз.
    - Егер бұрын Wireless Audio with Dock жүйесімен жұпталған Bluetooth құрылғысы бар болса, ол тізімде көрінбейді және автоматты түрде қосылмайды.
2. Егер мобильді құрылғыңызға жұптаған Wireless Audio with Dock жүйесін ауыстырсаңыз, жаңасына жұптау алдында құрылғыда сақталған қалған параметрлерді жою керек.

-  → [Clear data].

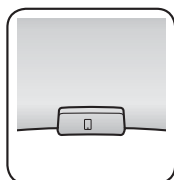



- Бағдарламаны қосқаннан кейін, оның жұмыс істеуіне мобильді құрылғыны кәдімгі зарядтағышпен зарядтау кедергі келтірмейді.
- Samsung Galaxy құрылғысын бекіту режимінде қосқаннан кейін, екінші құрылғыны Wireless Audio with Dock жүйесіне қосқанда, Samsung Galaxy құрылғысында Bluetooth режимін өшіру керек болуы мүмкін.
- Samsung Galaxy құрылғысын Dual Dock жүйесіне қосуда қиындықтар туындаса, барлық басқа құрылғылардың Bluetooth режимін өшіріңіз.

### <Apple құрылғысы>

1. Жоғарыда сипатталғандай режимді таңдаңыз да, Apple құрылғысын Dual Dock жүйесіне «Құрылғыны қос Dual Dock жүйесіне қосу» (12-бет) бөлімінде сипатталғандай қосыңыз. Шырылдаған дыбыс естіледі.
2. Apple құрылғысының негізгі экранында <Music> (Музыка) мәзірін таңдаңыз.
3. Қалаған музыканы таңдап, ойнатыңыз.
  - Музыка Wireless Audio with Dock жүйесінің динамиктері арқылы ойнатылады.



- Құрылғымен бейнені ойнатып жатқанда, Play/Pause/Next/Back (Ойнату/Кідірту/Келесі/Артқа) әрекеті қол жетімді болмауы мүмкін. Оны басқару үшін көз құрылғыдағы түймені пайдаланыңыз.

### Үйлесімділік тізімі (Apple құрылғысы)

Бекіту режимімен үйлесімді iPod/iPhone/iPad үлгілері

Осы құрылғымен пайдаланбас бұрын iPod/iPhone/iPad бағдарламалық құралын соңғы нұсқасына жаңартыңыз.

- iPod touch (4-буын)
  - iPod touch (3-буын)
  - iPod nano (6-буын)
  - iPod nano (5-буын)
  - iPhone 4S
  - iPhone 4
  - iPhone 3GS
  - iPad 2
  - iPad
  - iPod бағдарламалық жасақтамасының нұсқасына байланысты құрылғы үйлесімді болмауы және дұрыс жұмыс істемеуі мүмкін.
- × Үйлесімсіз Apple құрылғысын қоссаңыз, iPod функциясының ЖД жыпылықтайды.

## BLUETOOTH РЕЖИМІН ПАЙДАЛАНУ

F. режимін таңдау үшін  $\Phi$  түймесін басып, Bluetooth құрылғысын Wireless Audio with Dock жүйесіне қосыңыз. (16-бетті қараңыз)

Wireless Audio with Dock жүйесі Bluetooth режимінде кезде Bluetooth құрылғысын қосу үшін құрылғының Bluetooth тізімінен Wireless Audio with Dock жүйесін іздеңіз.

Wireless Audio with Dock жүйесін таңдаңыз да, қосылыңыз. Wireless Audio with Dock жүйесін қосқаннан кейін қалаған музыканы таңдап, ойнатыңыз.

Музыка Wireless Audio with Dock жүйесінің динамиктері арқылы ойнатылады.

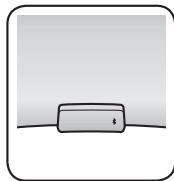

- Bluetooth режимі арқылы қосылған құрылғыны басқа құрылғыға өзгерту керек болса, бар құрылғыны ажыратыңыз және пайдаланғыңыз келетін басқа құрылғыны қосып көріңіз.
- Қолданыстағы мобильді құрылғы мен бағдарламаға байланысты, Bluetooth байланысы кезінде Play/Pause/Next/Back (Ойнату/Кідірту/Келесі/Артқа) операциялары орындалмауы мүмкін.
- Wireless Audio with Dock жүйесі AUX кірісінен ойнатқан жағдайда, Wireless Audio with Dock жүйесімен жұпталған Bluetooth құрылғысы жұмыс істеп тұрғанда тұтығып қалуға себеп болуы мүмкін.

### Bluetooth құрылғысын Wireless Audio with Dock жүйесінен ажырату

Wireless Audio with Dock жүйесінен Bluetooth арқылы жұптаудан бас тартуға болады. Нұсқауларды Bluetooth құрылғысының пайдаланушы нұсқаулығынан қараңыз.

- Wireless Audio with Dock ажыратылады.

### Bluetooth құрылғысын Wireless Audio with Dock жүйесінен ажырату

F. режимінен басқа режимге ауысу үшін Wireless Audio with Dock жүйесінің жоғарғы панеліндегі  $\Phi$  түймесін басыңыз немесе Wireless Audio with Dock жүйесін өшіру үшін қашықтан басқару құралындағы «Қуат» түймесін басыңыз.

- Ағымдағы қосылған құрылғы ажыратылады.



- Bluetooth байланысы тек құрылғыға жақын болған кезде істейді. Егер қашықтық осы ауқымнан тыс болса, қосылым автоматты түрде қиылады. Осы ауқым ішінде болғанда да, дыбыс сапасы қабырғалар немесе есіктер сияқты кедергілер арқылы төмендеуі мүмкін.
- Bluetooth құрылғысы тиімді ауқымнан тыс болса, Bluetooth құрылғысымен жұптауды қалпына келтіру үшін қайта іске қоса аласыз.



# функциялар

## НЕГІЗГІ ФУНКЦИЯЛАР

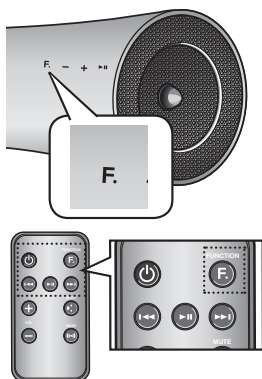

### Кіріс режимін пайдалану

Келесі кірістерді таңдауға болады :

☐ → ☐ → ⏪ → ⏩ → **AUX (ЖШД өшірулі)**.

Қажетті режимді таңдау үшін қашықтан басқару құралындағы тиісті түймені басыңыз немесе мыналардан біреуін таңдау үшін **F** түймесін басыңыз : ☐ → ☐ → ⏪ → ⏩ → **AUX (ЖШД өшірулі)**.

Кіріс режимі	Дисплей
TV режимі	☐
Док станция режимі	☐
USB режимі	🔌
BLUETOOTH режимі	📶
AUX кірісі	ЖШД өшірулі

## ҚОСЫМША ФУНКЦИЯЛАР

---



### Play/Pause (Ойнату/кідірту)

---

Ойнату барысында ►|| түймесін басыңыз.

- Файлды ойнатуды уақытша тоқтату үшін ►|| түймесін басыңыз. Таңдалған файлды ойнату үшін ►|| түймесін қайтадан басыңыз.



▪ Бұл функция белгілі бір режимде жұмыс істемеуі мүмкін.



### Ілгеру/кері өту

---

Ойнату барысында ◀◀, ▶▶ түймесін басыңыз.

- Бірнеше файл болғанда, ▶▶ түймесі басылса, келесі файл таңдалады.
- Бірнеше файл болғанда, ◀◀ түймесі басылса, алдыңғы файл таңдалады.



▪ Бұл функция белгілі бір режимде жұмыс істемеуі мүмкін.

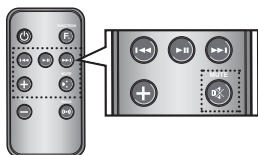

### Дыбысты өшіріп тастау

---

Бұл функция үйге біреу келгенде немесе телефон қоңырауына жауап бергенде пайдалы болады.

1. Құрылғының дыбысын өшіру үшін қашықтан басқару құралынан **MUTE** (🔇) түймесін басыңыз.
2. Дыбысты қосу үшін қашықтан басқару құралындағы **MUTE** (🔇) түймесін (немесе **VOLUME +/-**) қайтадан басыңыз.

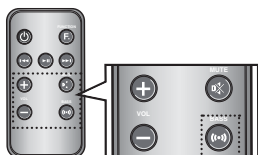

### BASS (БАС) функциясын пайдалану

---

Төмен жиілікті дыбысты қалауға сай оңтайландыруға мүмкіндік береді.

Осы құрылғының қашықтан басқару құралындағы **BASS** түймесін басыңыз.

- Түйме басылғанда таңдау төмендегідей өзгереді:  
BASS ON → OFF (БАС ҚОСУ → ӨШІРУ)

## БАҒДАРЛАМАЛЫҚ ҚҰРАЛДЫ ЖАҢАРТУ (ТЕК USB РЕЖИМИ)

1. [www.samsung.com](http://www.samsung.com) торабына кіріңіз.
2. Беттің жоғарғы оң жағындағы **SUPPORT** (ҚОЛДАУ) түймесін басыңыз.
3. Іздеу өрісіне өнім моделінің нөмірін енгізіп, содан кейін **Find Product** (Өнімді табу) түймесін басыңыз.
4. Downloads (Жүктеулер) тақырыбының астында, беттің ортасындағы **Get downloads** (Жүктеулерді алу) түймесін басыңыз.
5. Беттің ортасындағы **Firmware** (Микробағдарлама) түймесін басыңыз.
6. Жаңарту файлының **ZIP** файлы белгішесін нұқыңыз.
7. Қалқымалы терезе пайда болған бойдан, **OK** түймешігін басып, жаңарту файлын жүктеп, компьютерге сақтау үшін жалғастырыңыз.
8. Жүктелген .zip файлын компьютердің белгілі бір қалтасына шығарыңыз.
9. Қалтадағы барлық файлдарды USB флэш құрылғысының түбірлік каталогына көшіріңіз.
  - Жаңарту бір уақытта тек бір файлдар жиынына рұқсат етеді.
10. Wireless Audio with Dock жүйесінің алдыңғы панеліндегі **F** түймесін дисплейде ↔ белгішесі пайда болғанша қайта-қайта басыңыз. USB флэш-жадын құрылғының артқы панеліндегі USB портына жалғаңыз.
11. Бағдарламалық құралды жаңарту барысында ЖД жыпылықтайды. Микробағдарлама жаңартылғаннан кейін өнім автоматты түрде өшеді.
  - Жаңартылатын функцияларға байланысты бұл ұзағырақ уақыт алуы мүмкін. (Ең көбі 10 минут)
  - Өнімді қайта қосыңыз.

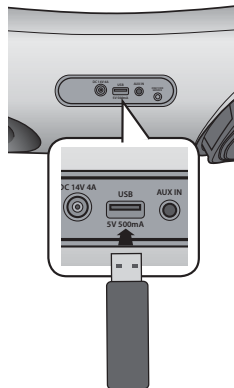

- Жаңарту қолданылып жатқанда қуатты ажыратпаңыз немесе USB флэш жадын алмаңыз. Аппараттық құралдар жаңартылғаннан кейін негізгі құрал автоматты түрде өшеді.
- Бағдарламалық құрал жаңартылғанда орнатылған параметрлер қайтадан әдепкі (зауыттық) параметрлерге келтіріледі. Жаңартудан кейін оңай қалпына келтіру үшін параметрлерді жазып алуды ұсынамыз.
- Микробағдарлама жаңартылмаса, USB дискісін FAT16 пішімінде пішімдеп, әрекетті қайталауды ұсынамыз.
- Жаңарту мақсаттарында USB флэш жадын NTFS пішімінде пішімдемеңіз. Бұл файлдық жүйеге қолдау көрсетілмейді.
- Өндірушіге қарай, USB құрылғысына қолдау көрсетілмеуі мүмкін.
- Бағдарламалық жасақтаманы жаңартпастан бұрын Wireless Audio with Dock жүйесін Интернеттен және барлық сыртқы құрылғылардан ажыратыңыз.
- Осы USB порты арқылы басқа сыртқы құрылғыларды зарядтау мүмкін емес.
- Веб-тораптағы жаңарту нұсқаулығын қараңыз.

# ақаулықтарды жою

Қызмет көрсету орталығына хабарласпас бұрын, мыналарды тексеріңіз:

Белгі	Тексеру	Жөндеу
Құрал қосылмайды	<ul style="list-style-type: none"><li>Қуат сымы розеткаға қосылған ба?</li></ul>	<ul style="list-style-type: none"><li>Қуат штепселін розеткаға қосыңыз.</li></ul>
Түйме басылған кезде функция жүзеге аспайды	<ul style="list-style-type: none"><li>Wireless Audio with Dock жүйесіне немесе қашықтан басқару құралына статикалық ток әсер еткен бе?</li></ul>	<ul style="list-style-type: none"><li>Қуат штепселін ажыратып, қайтадан қосып көріңіз.</li></ul>
Дыбыс шықпайды.	<ul style="list-style-type: none"><li>Құрал құрылғыға дұрыс жалғанған ба?</li><li>Дыбысты өшіру функциясы қосулы емес пе?</li><li>Дыбыс ең төменгі деңгейге қосылмаған ба?</li></ul>	<ul style="list-style-type: none"><li>Дұрыс байланыстырыңыз.</li><li>Функциядан бас тарту үшін Mute (дыбысты өшіру) түймесін басыңыз.</li><li>Дыбыс деңгейін реттеңіз.</li></ul>
Қашықтан басқару құралы жұмыс істемейді.	<ul style="list-style-type: none"><li>Батареялардың заряды бітті ме?</li><li>Қашықтан басқару құралы мен негізгі құрылғы арасындағы қашықтық тым алшақ емес пе?</li></ul>	<ul style="list-style-type: none"><li>Жаңа батареяларға ауыстырыңыз.</li><li>Негізгі құрылғыға жақынырақ пайдаланыңыз.</li></ul>
Дыбысты бөлісу (Теледидармен жұптау) сәтсіз аяқталды.	<ul style="list-style-type: none"><li>Теледидар үлгісіне қолдау көрсетіле ме?</li><li>Теледидар микробағдарламасының нұсқасы соңғы ма?</li><li>Байланыста қате орын ала ма?</li></ul>	<ul style="list-style-type: none"><li>Теледидар үлгісіне қолдау көрсетілетінін тексеріңіз. (<a href="http://www.samsung.com">http://www.samsung.com</a>)</li><li>Теледидарды соңғы микробағдарламаға жаңартыңыз.</li><li>Құрылғының параметрлерін бастапқы қалпына келтіріңіз. Қашықтан басқару құралындағы Play/Pause (Ойнату/кідірту) түймесін 5 секунд бойы басыңыз.</li><li>Техникалық қолдау орталығына хабарласыңыз.</li></ul>

# ҚОСЫМША

## ТЕХНИКАЛЫҚ СИПАТТАР

Үлгі аты	DA-E650/ DA-E651	
<b>ЖАЛПЫ</b>	Қуаттың кіріс	14В 4А 
	Энергияны тұтыну	29,8 Вт
	Салмағы	3,2 кг
	Өлшемдері (ені x қалыңдығы x биіктігі)	630,8 x 192,3 x 162,9 мм
	Жұмыс істеу температурасы	+5°C~+35°C
	Жұмыс істеу ылғалдылығы	10 % пен 75 % арасында
<b>КҮШЕЙТКІШ</b>	Номиналды шығыс қуаты	40Вт, 4 ОНМ, Гормоник коэффициенті = 10%, 1кГц
	Кіріс сезімталдығы/Кедергі	800мВ/56Ком
	Сигнал/шу қатынасы (аналогтық кіріс)	65 дБ
	Тербелістер (1кГц)	65 дБ
<b>ЖИЛІК ТАЛАПТАРЫ</b>	Аналогтық кіріс	20Гц~20кГц(±3 дБ)
	Сандық кіріс/48кГц ИКМ	20Гц~20кГц(±3 дБ)
<b>ДОК СТАНЦИЯ КӨРСЕТКІШТЕРІ</b>	iPad	5 В 2,0 А
	iPod	5 В 1,0 А
	Galaxy	5 В 1,0 А
<b>USB</b>	А түрі	USB 1.1
	Тұрақты ток шығысы	500 мА

\* Сигнал/шу қатынасы, бұрмалану, қашықтық және ең төменгі сезімталдық AES (Дыбыстық техника инженерлері қоғамы) нұсқаулары бойынша жүргізілген өлшемге негізделген.

\* Номиналды техникалық сипаттар

- Samsung Electronics Co., Ltd компаниясы техникалық сипаттарды ескертусіз өзгертуге құқылы.

- Салмағы мен өлшемдері шамамен алынған.



- SAMSUNG ELECTRONICS CENTRAL EURASIA” (САМСУНГ ЭЛЕКТРОНИКС ЦЕНТРАЛЬНАЯ ЕВРАЗИЯ) ЖШС ТОО “SAMSUNG ELECTRONICS CENTRAL EURASIA” (САМСУНГ ЭЛЕКТРОНИКС ЦЕНТРАЛЬНАЯ ЕВРАЗИЯ) 050059, Қазақстан Республикасы, Алматы қаласы, Өл Фараби даңғылы, 36, Блок Б, 3, 4 қабат. 050059, Республика Казахстан, город Алматы, пр. Аль Фараби, д. 36, Блок Б, 3, 4 этажи.

Бұл өнім «Samsung Electronics Co., Ltd» толық өндірістік бақылауында өндірілген.

Өндіруші атауы (үлгісіне және көрсетілген заттаңбасына байланысты), өндіріс мекенжайы:

1. Самсунг Электроникс Хуйжоу Со.,Ltd.

№ 256, Чжункай алты жол, Ченжянь көшесі, Чжункай жоғары технологияны дамыту аймағы, Хуэйчжоу қаласы, Гуандун ауданы, Қытай

2. P.T. Самсунг Электроникс Индонезия Со.

Синаранг JI Өнеркәсіп алаңы, Джабабека Рая Блок F 29-33 Сикаранг, Бекаси 17530, Индонезия

# Open Source Announcement

Ашық көздерге байланысты сұрақтарды, өтініштер мен сауалдарды электрондық пошта арқылы Samsung компаниясына жіберіңіз (oss.request@samsung.com).

- Бұл өнімде Independent JPEG Group тарапынан таратылатын кейбір бағдарламалық құралдар бар.

## **FLAC decoder, Copyright (C) 2001,2002,2003,2004,2005,2006,2007 Josh Coalson**

Redistribution and use in source and binary forms, with or without modification, are permitted provided that the following conditions are met:

- Redistributions of source code must retain the above copyright notice, this list of conditions and the following disclaimer.
- Redistributions in binary form must reproduce the above copyright notice, this list of conditions and the following disclaimer in the documentation and/or other materials provided with the distribution.
- Neither the name of the Xiph.org Foundation nor the names of its contributors may be used to endorse or promote products derived from this software without specific prior written permission.

THIS SOFTWARE IS PROVIDED BY THE COPYRIGHT HOLDERS AND CONTRIBUTORS ``AS IS" AND ANY EXPRESS OR IMPLIED WARRANTIES, INCLUDING, BUT NOT LIMITED TO, THE IMPLIED WARRANTIES OF MERCHANTABILITY AND FITNESS FOR A PARTICULAR PURPOSE ARE DISCLAIMED. IN NO EVENT SHALL THE FOUNDATION OR CONTRIBUTORS BE LIABLE FOR ANY DIRECT, INDIRECT, INCIDENTAL, SPECIAL, EXEMPLARY, OR CONSEQUENTIAL DAMAGES (INCLUDING, BUT NOT LIMITED TO, PROCUREMENT OF SUBSTITUTE GOODS OR SERVICES; LOSS OF USE, DATA, OR PROFITS; OR BUSINESS INTERRUPTION) HOWEVER CAUSED AND ON ANY THEORY OF LIABILITY, WHETHER IN CONTRACT, STRICT LIABILITY, OR TORT (INCLUDING NEGLIGENCE OR OTHERWISE) ARISING IN ANY WAY OUT OF THE USE OF THIS SOFTWARE, EVEN IF ADVISED OF THE POSSIBILITY OF SUCH DAMAGE."

## **Ogg/Vorbis decoder, Copyright (c) 2002, Xiph.org Foundation**

Redistribution and use in source and binary forms, with or without modification, are permitted provided that the following conditions are met:

- Redistributions of source code must retain the above copyright notice, this list of conditions and the following disclaimer.
- Redistributions in binary form must reproduce the above copyright notice, this list of conditions and the following disclaimer in the documentation and/or other materials provided with the distribution.
- Neither the name of the Xiph.org Foundation nor the names of its contributors may be used to endorse or promote products derived from this software without specific prior written permission.

THIS SOFTWARE IS PROVIDED BY THE COPYRIGHT HOLDERS AND CONTRIBUTORS ``AS IS" AND ANY EXPRESS OR IMPLIED WARRANTIES, INCLUDING, BUT NOT LIMITED TO, THE IMPLIED WARRANTIES OF MERCHANTABILITY AND FITNESS FOR A PARTICULAR PURPOSE ARE DISCLAIMED. IN NO EVENT SHALL THE FOUNDATION OR CONTRIBUTORS BE LIABLE FOR ANY DIRECT, INDIRECT, INCIDENTAL, SPECIAL, EXEMPLARY, OR CONSEQUENTIAL DAMAGES (INCLUDING, BUT NOT LIMITED TO, PROCUREMENT OF SUBSTITUTE GOODS OR SERVICES; LOSS OF USE, DATA, OR PROFITS; OR BUSINESS INTERRUPTION) HOWEVER CAUSED AND ON ANY THEORY OF LIABILITY, WHETHER IN CONTRACT, STRICT LIABILITY, OR TORT (INCLUDING NEGLIGENCE OR OTHERWISE) ARISING IN ANY WAY OUT OF THE USE OF THIS SOFTWARE, EVEN IF ADVISED OF THE POSSIBILITY OF SUCH DAMAGE.

## SAMSUNG КОМПАНИЯСЫМЕН ДҮНИЕЖҮЗІ БОЙЫНША хабарласыңыз

Samsung өнімдеріне қатысты кез келген сауалдарыңыз немесе пікірлеріңіз болса, SAMSUNG тұтынушыны қолдау орталығына хабарласыңыз.

Country	Contact Centre ☎	Web Site
RUSSIA	8-800-555-55-55	<a href="http://www.samsung.com/ru/support">www.samsung.com/ru/support</a>
GEORGIA	8-800-555-5555	<a href="http://www.samsung.com/support">www.samsung.com/support</a>
ARMENIA	0-800-05-5555	<a href="http://www.samsung.com/support">www.samsung.com/support</a>
AZERBAIJAN	088-55-55-5555	<a href="http://www.samsung.com/support">www.samsung.com/support</a>
KAZAKHSTAN	8-10-800-500-55-500(GSM: 7799, VIP care 7700)	<a href="http://www.samsung.com/support">www.samsung.com/support</a>
UZBEKISTAN	8-10-800-500-55-500	<a href="http://www.samsung.com/support">www.samsung.com/support</a>
KYRGYZSTAN	8-10-800-500-55-500	<a href="http://www.samsung.com/kz_ru/support">www.samsung.com/kz_ru/support</a>
TADJIKISTAN	8-10-800-500-55-500	<a href="http://www.samsung.com/support">www.samsung.com/support</a>
Mongolia	'7-800-555-55-55	<a href="http://www.samsung.com/support">www.samsung.com/support</a>
UKRAINE	0-800-502-000	<a href="http://www.samsung.com/ua/support">www.samsung.com/ua/support</a> (Ukrainian) <a href="http://www.samsung.com/ua_ru/support">www.samsung.com/ua_ru/support</a> (Russian)
BELARUS	810-800-500-55-500	<a href="http://www.samsung.com/support">www.samsung.com/support</a>
MOLDOVA	0-800-614-40	<a href="http://www.samsung.com/support">www.samsung.com/support</a>



### Осы өнімдегі батареяларды дұрыс тастау

(Батареяларды қайтарудың жекелеген жүйелерін қолдайтын Еуропа Одағы мен басқа Еуропа елдеріне қатысты.)

Батареяда, нұсқаулықта немесе қаптамада көрсетілген бұл белгі осы өнімдегі батареялар қызметі аяқталғаннан кейін өзге үй қалдықтарымен бірге тасталмауы тиіс екенін көрсетеді. Hg, Cd немесе Pb химиялық элементтердің белгілері көрсетілсе, батареяда сынап, кадмий және қорғасын деңгейлері 2006/66 ЕО стандарттарының бақылау деңгейлерінен жоғары екенін білдіреді. Егер батареялар дұрыс тасталмаса, олардың ішіндегі заттар адамға және қоршаған ортаға зақым келтіруі мүмкін.

Табиғи ресурстарды қорғау және материалдардың қайта пайдалануын ынталандыру үшін, батареяларды өзге қалдықтардан тыс ұстап, жергілікті батареяларды қайтару жүйесі арқылы қайта өңдеңіз.



### Өнімді тиісті түрде тастау (Электр және электрондық жабдықтардың қалдықтары)

(Бөлек жинау жүйелерін қолдайтын Еуропа Одағы мен басқа Еуропа елдеріне қатысты)

Өнімдегі, қосымша жабдықтардағы немесе әдебиеттегі осы белгі өнімді және оның электрондық қосымша жабдықтарының (яғни зарядтағыш, гарнитура, USB кабелі) қызмет мерзімі аяқталғаннан кейін үйдің қалдықтарымен бірге тасталмауы керектігін білдіреді. Қалдықтардың бақылаусыз тасталуынан туындайтын қоршаған орта зақымы мен адам жарақатынан қорғау мақсатында осы бұйымдарды өзге қалдықтардан бөлек ұстап, материалдық ресурстардың қайта пайдаланылуын қамтамасыз ету үшін, оларды қайта өңдеуге жіберіңіз.

Жеке тұлғалар өнімді қоршаған ортаға зақым келтірмей жою туралы толық ақпарат алу үшін және кімге, қайда хабарласуы қажеттігін білу үшін, өнім сатушысына немесе жергілікті билік органына хабарласуы тиіс.

Заңды тұлғалар сатушысына хабарласып, сатып алу келісім-шартының талаптарын тексергені жөн. Осы өнім мен оның электрондық қосымша жабдықтары тасталатын өзге коммерциялық қалдықтармен араласпауы қажет.

DA-E650

DA-E651

# Wireless Audio With Dock

(Бездротова аудіо докстанція)

## посібник користувача

### УЯВІТЬ МОЖЛИВОСТІ

Дякуємо, що придбали цей продукт компанії Samsung.

Щоб отримати більш повне обслуговування, зареєструйте продукт за адресою

[www.samsung.com/register](http://www.samsung.com/register)

**SAMSUNG**

# ФУНКЦІЇ

---

## Подвійна док-станція з акустичною системою Dual Docking Audio

Користуйтеся функціями подвійної док-станції: установлюйте й заряджайте пристрій, а також відтворюйте музику зі свого пристрою Samsung Galaxy або Apple через вбудовані в систему динаміки.

## Підтримка USB-хосту

Завдяки функції USBHOST бездротової акустичної системи з док-станцією можна відтворювати музичні файли, підключивши зовнішні запам'ятовуючі пристрої USB, наприклад MP3-плеєри, флеш-пам'ять USB тощо.

## Функція Bluetooth

Підключіть пристрій Bluetooth до бездротової акустичної системи з док-станцією та насолоджуйтеся високоякісним стереозвучанням із пристрою без будь-яких дротових підключень.

## aptX®

Технологія aptX дає змогу насолоджуватися високоякісним стереозвуком, який бездротовим способом передається каналом Bluetooth. Якість звуку відповідає якості за умови дротового підключення.

## ЛІЦЕНЗІЯ

---



iPad, iPhone, iPod, iPod nano, iPod shuffle і iPod touch є торговими марками Apple Inc., зареєстрованими в США та в інших країнах.

# інформація щодо безпечного використання

## ПОПЕРЕДЖЕННЯ СТОСОВНО БЕЗПЕКИ ЕКСПЛУАТАЦІЇ

ЩОБ ЗМЕНШИТИ РИЗИК УРАЖЕННЯ ЕЛЕКТРИЧНИМ СТРУМОМ, НЕ ЗНИМАЙТЕ КРИШКУ (АБО ЗАДНЮ ПАНЕЛЬ). ПРОДУКТ НЕ МІСТИТЬ ДЕТАЛЕЙ, ЩО ОБСЛУГОВУЮТЬСЯ КОРИСТУВАЧЕМ. ЯКЩО ПОТРІБНО ПРОВЕСТИ ТЕХНІЧНЕ ОБСЛУГОВУВАННЯ, ЗВЕРНІТЬСЯ ДО КВАЛІФІКОВАНИХ ФАХІВЦІВ.



Цей символ указує на те, що внутрішні деталі пристрою перебувають під високою напругою. Це може стати причиною ураження електричним струмом або отримання травм.



Цей символ указує на те, що інструкція з експлуатації містить важливі вказівки стосовно роботи продукту.

**ПОПЕРЕДЖЕННЯ** : Щоб зменшити ризик займання чи ураження електричним струмом, уникайте потрапляння продукту під дощ або використання його в середовищі з високим рівнем вологості.

**УВАГА!** : ЩОБ ЗАПОБІГТИ УРАЖЕННЮ ЕЛЕКТРИЧНИМ СТРУМОМ, ПЕРЕКОНАЙТЕСЯ, ЩО ШИРОКИЙ КОНТАКТ ШТЕПСЕЛЯ ПОВНІСТЮ ВСТАВЛЕНО У ВІДПОВІДНИЙ ОТВІР РОЗЕТКИ.

- Продукт необхідно підключати до розетки змінного струму з належним захисним заземленням.
- Щоб від'єднати продукт від джерела живлення, вийміть штепсель із розетки. Мережний штепсель завжди має бути готовий до використання.

### УВАГА!

- Уникайте потрапляння на пристрій крапель або бризок. Не розміщуйте на пристрої предмети з водою, наприклад вази.
- Щоб повністю вимкнути цей пристрій, витягніть штепсель із настінної розетки. Штепсель має бути легкодоступним за будь-яких умов.

## ЗАСТЕРЕЖЕННЯ

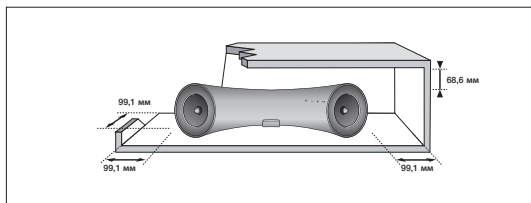

Переконайтеся, що джерело змінного струму у вашому домі відповідає вимогам щодо живлення, указаним на задній панелі пристрою. Установіть пристрій горизонтально на придатній для цього поверхні (наприклад, на стійких меблях) і забезпечте достатньо простору для належної вентиляції (70–100 мм). Переконайтеся, що вентиляційні отвори не заблоковано. Не розміщуйте пристрій на підсилювачі або на іншому обладнанні, яке може нагріватися. Цей пристрій розроблено для тривалого використання. Щоб повністю вимкнути пристрій, від'єднайте штепсель від настінної розетки зі змінним струмом. Якщо пристрій не використовуватиметься тривалий час, від'єднайте штекер живлення від розетки.

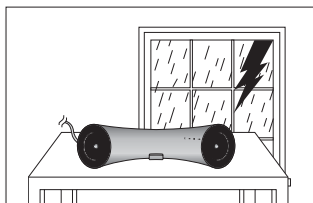

Відключайте штекер живлення від електричної розетки зі змінним струмом під час грози. Під час блискавки перепади напруги можуть пошкодити пристрій.

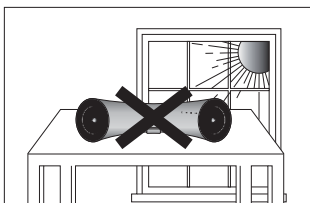

Уникайте потрапляння на пристрій прямого сонячного світла, утримуйте його на відстані від інших джерел тепла. Це може призвести до перегрівання та неправильної роботи пристрою.

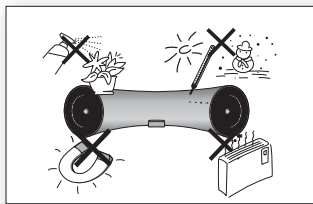

Забезпечте захист пристрою від дії вологи (наприклад, не розташовуйте його біля ваз з водою), надмірного тепла (наприклад, каміні) і обладнання, яке створює потужні магнітні чи електричні поля. У разі неправильної роботи пристрою відключіть його від джерела живлення. Цей пристрій не призначений для промислового застосування. Його призначено виключно для особистого використання.

Якщо пристрій зберігається в умовах низької температури, це може стати причиною виникнення конденсату. У разі транспортування пристрою в зимовий період перед використанням зачекайте приблизно 2 години, щоб його температура зрівнялася з кімнатною.

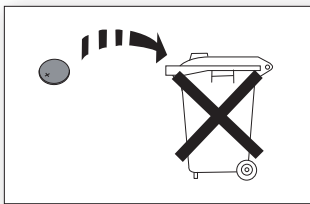

Батареї, що використовуються в цьому пристрої, містять хімічні речовини, небезпечні для навколишнього середовища. Не утилізуйте батареї разом зі звичайним домашнім сміттям. Не кидайте батареї у вогонь. Не замикайте полюси батарей, не розбирайте і не перегрівайте батареї.

У разі неналежного встановлення батарей може статися вибух. Заміняйте батареї лише на батареї такого самого чи еквівалентного типу.

- Малюнки й ілюстрації в посібнику користувача виконують функцію довідкового матеріалу. Фактичний вигляд продукту може відрізнятись від зображеного тут.
- З вас може бути стягнуто комісійний збір, якщо:
  - (a) Спеціаліст із технічної підтримки приймає виклик і виявляє, що в роботі продукту немає несправностей (наприклад, якщо ви не ознайомилися з цим посібником користувача й не знали, як використовувати ту чи іншу функцію).
  - (b) Ви приносите продукт до сервісного центру, і виявляється, що в роботі продукту немає несправностей (наприклад, якщо ви не ознайомилися з цим посібником користувача й не знали, як використовувати ту чи іншу функцію).
- Вам буде повідомлено про суму оплати за таке обслуговування перед виконанням будь-яких ремонтних робіт або здійсненням візиту за викликом.



<b>ФУНКЦІЇ</b>	2	Функції
	2	Ліцензія
<b>ІНФОРМАЦІЯ ЩОДО БЕЗПЕЧНОГО ВИКОРИСТАННЯ</b>	3	Попередження стосовно безпеки експлуатації
	4	Застереження
<b>ПОЧАТОК РОБОТИ</b>	6	Перед ознайомленням із посібником користувача
	6	Комплект поставки
<b>ОПИС</b>	7	Передня/задня панель
<b>ПУЛЬТ ДИСТАНЦІЙНОГО КЕРУВАННЯ</b>	9	Огляд пульта дистанційного керування
<b>УВІМКНЕННЯ ЖИВЛЕННЯ ТА РЕГУЛЮВАННЯ ГУЧНОСТІ</b>	10	Увімкнення/вимкнення живлення
	10	Регулювання гучності
<b>ПІДКЛЮЧЕННЯ</b>	11	Використання гумової опори
	12	Підключення пристрою до подвійної док-станції
	13	Підключення аудіопристрою за допомогою гнізда AUX IN (ВХІД AUX)
	15	Підключення до пристроїв Bluetooth
<b>ВІДТВОРЕННЯ</b>	17	Використання режиму підключення до телевізора (спільне відтворення звуку)
	17	Використання пристроїв Samsung Galaxy й Apple у док-режимі
	19	Використання режису Bluetooth
	20	Використання режиму USB
<b>ФУНКЦІЇ</b>	21	Основні функції
	22	Додаткові функції
	23	Оновлення програмного забезпечення (лише режим USB)
<b>УСУНЕННЯ НЕСПРАВНОСТЕЙ</b>	24	Усування несправностей
<b>ДОДАТОК</b>	25	Технічні характеристики

# початок роботи

## ПЕРЕД ОЗНАЙОМЛЕННЯМ ІЗ ПОСІБНИКОМ КОРИСТУВАЧА

Перед використанням посібника користувача ознайомтеся з наведеними нижче термінами.

### Піктограми, що використовуються в посібнику

Піктограма	Термін	Визначення
	<b>Увага!</b>	Описується випадок, коли функція не працює або параметри можуть бути скасовані.
	<b>Примітка</b>	Описуються підказки чи інструкції, які стосуються роботи певної функції.

### Інструкції з техніки безпеки й усунення несправностей

- 1) Перш ніж почати використовувати продукт, ознайомтеся з інструкціями з техніки безпеки (див. стор. 3).
- 2) У разі виникнення проблеми перегляньте розділ стосовно усунення несправностей (див. стор. 24).

### Авторські права

© Samsung Electronics Co.,Ltd., 2012

Усі права захищено. Забороняється повністю або частково відтворювати чи копіювати вміст цього посібника користувача без попередньої письмової згоди компанії Samsung Electronics Co.,Ltd.

## КОМПЛЕКТ ПОСТАВКИ

Перевірте наявність у комплекті поставки аксесуарів, зображених нижче.

			
Пульт дистанційного керування / Літійова батарея (3 Вт)	Адаптер постійного струму	Шнур живлення	Аудіокабель
			
Гумова опора/гумова накладка	Серветка з тканини	Посібник користувача	



▪ Зовнішній вигляд аксесуарів може дещо відрізнятися від зображених вище.



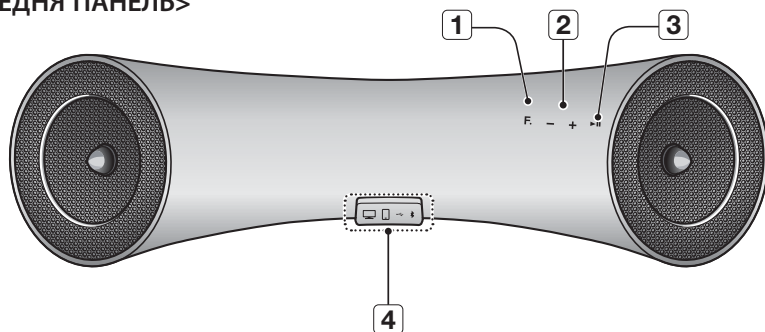

## ПЕРЕДНЯ/ЗАДНЯ ПАНЕЛЬ

### <ПЕРЕДНЯ ПАНЕЛЬ>

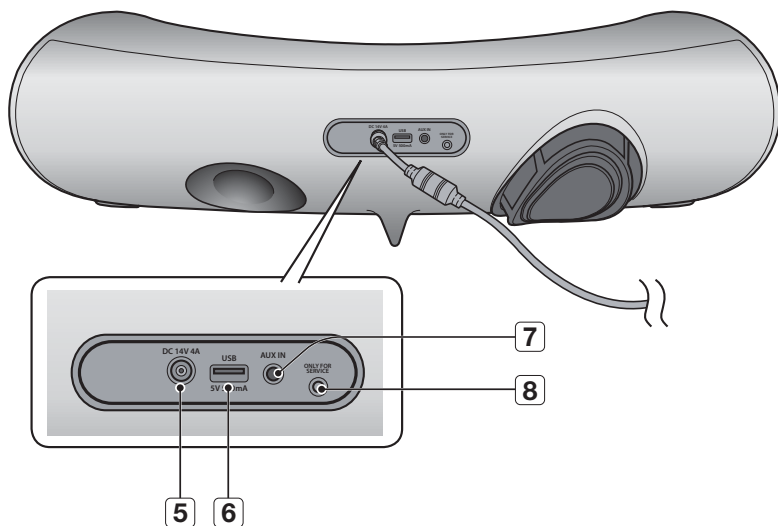

### <ЗАДНЯ ПАНЕЛЬ>



<b>1</b>	<b>FUNCTION (ФУНКЦІЙ)</b>	Перемикає режим у такій послідовності :  →  →  →  → <b>AUX (індикатор вимкнено)</b>
<b>2</b>	<b>VOLUME +/- (ГУЧНІСТЬ +/-)</b>	Контролює рівень гучності.
<b>3</b>	<b>PLAY /PAUSE (ВІДТВОРЕННЯ/ ПРИЗУПИНЕННЯ)</b>	Відтворення або призупинення музичного файлу.
<b>4</b>	<b>DUAL DOCK (ПОДВІЙНА ДОК-СТАНЦІЯ)</b>	Містить 5-контактний рознім для пристрою Samsung Galaxy або 30-контактний рознім для пристрою Apple. Якщо змінення режиму здійснюється за допомогою кнопки функцій, вибраний режим відобразиться на дисплеї функцій червоним кольором. Після ввімкнення пристрою індикатор припиняє миготіти.
<b>5</b>	<b>DC 14V</b>	До цього гнізда слід підключати адаптер постійного струму пристрою.
<b>6</b>	<b>ПОРТ USB</b>	Слугує для підключення зовнішнього запам'ятовуючого пристрою USB, наприклад МР3-плеєра, для відтворення збережених на ньому файлів.
<b>7</b>	<b>ГНІЗДО AUX IN (ВИХІД AUX)</b>	Слугує для підключення до аналогового виходу зовнішнього пристрою.
<b>8</b>	<b>ONLY FOR SERVICE (ЛИШЕ ДЛЯ ОБСЛУГОВУВАННЯ)</b>	Призначене лише для обслуговування.



- Після ввімкнення пристрою спостерігатиметься невелика затримка (4–5 секунд) перед початком відтворення звуку.
- Щоб оновити програмне забезпечення продукту через USB-порт, необхідно скористатися запам'ятовуючим пристроєм USB.



- Цей пристрій можна підключити до мобільних пристроїв із високим рівнем вихідного аудіосигналу. Якщо цей пристрій підключити до зовнішніх пристроїв із високим рівнем вихідного аудіосигналу, він може знизити потужність вихідного сигналу, щоб захистити підсилювач і динаміки.
- Під час відключення шнура живлення від електричної розетки необхідно тримати його за штекер. Не тягніть за кабель.

# ПУЛЬТ ДИСТАНЦІЙНОГО КЕРУВАННЯ

## ОГЛЯД ПУЛЬТА ДИСТАНЦІЙНОГО КЕРУВАННЯ



### Установлення батареї в пульт дистанційного керування



1. Відкрийте кришку на пульті ДК, вставивши ніготь пальця в щілину між кришкою й корпусом пульта. Потім підніміть кришку та зніміть її.
2. Установіть літєву батарею 3 Вт. Вставте батарею у відділення позитивним електродом (+) догори.
3. Прикріпіть кришку до пульта ДК. Спершу вставте верхню частину, а потім опустіть кришку так, щоб вона вирівнялася з корпусом пульта, після чого втисніть кришку в корпус, притискаючи краї вниз.



Будьте обережні, щоб не прищемити ніготь у виступі під час підняття кришки. Ви можете пошкодити ніготь.

### Діапазон дії пульта ДК

Пульт ДК можна використовувати на відстані до 7 метрів (23 футів) у межах прямої видимості. Його можна спрямувати на відповідний датчик під горизонтальним кутом до 30°.

# увімкнення живлення та регулювання гучності

## УВІМКНЕННЯ/ВИМКНЕННЯ ЖИВЛЕННЯ

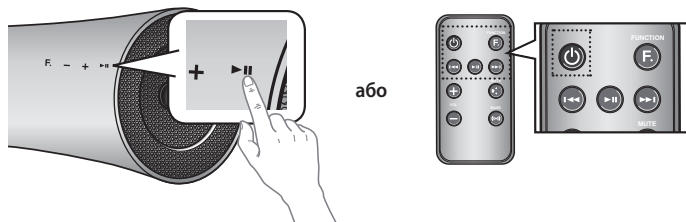

1. Щоб увімкнути цей пристрій, натисніть будь-яку кнопку на верхній панелі, коли пристрій перебуває в режимі очікування.

або,

Натисніть кнопку **POWER (ЖИВЛЕННЯ)** на пульті дистанційного керування.

2. Щоб вимкнути пристрій, натисніть кнопку ►|| на передній панелі й утримуйте її більше 3 секунд.

або,

Знову натисніть кнопку **POWER (ЖИВЛЕННЯ)** на пульті дистанційного керування.

## РЕГУЛЮВАННЯ ГУЧНОСТІ

Для регулювання гучності використовуйте кнопки + та -. Індикатори функції засвічуються зліва направо, якщо збільшується гучність, і справа наліво, якщо вона зменшується. Індикатор вимикається, якщо ви збільшуєте рівень гучності, який уже встановлено на максимальне значення, або зменшуєте рівень гучності, установлений на мінімальне значення.

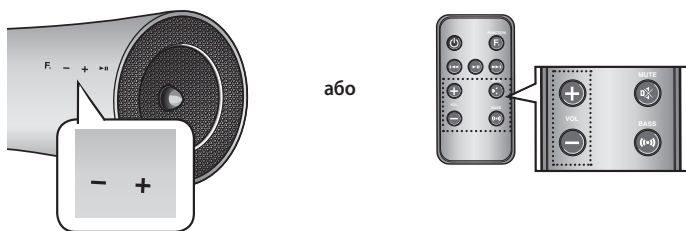

Торкніться кнопки +/- на правій стороні передньої панелі

або,

Натисніть кнопку **VOL +/- (ГУЧНІСТЬ +/-)** на пульті дистанційного керування.



- Натискаючи кнопку VOL +/- (ГУЧНІСТЬ +/-), можна збільшувати чи зменшувати рівень гучності.
- Можна також використовувати елементи регулювання гучності на пристроях, підключених за допомогою подвійної док-станції або Bluetooth. Зауважте, що можливість використання елементів регулювання гучності на пристроях, підключених за допомогою Bluetooth, може бути обмежена.

# ПІДКЛЮЧЕННЯ

## ВИКОРИСТАННЯ ГУМОВОЇ ОПОРИ

Прикріпіть гумову опору, щоб уникнути прямого контакту з док-станцією під час тримання пристрою Samsung Galaxy або Apple.

### ГУМОВА ОПОРА

1. Прикріпіть гумову опору у відповідному місці, беручи при цьому до уваги розмір пристрою, який планується використовувати.
2. Прикріпивши гумову опору, установіть пристрій у подвійну док-станцію.

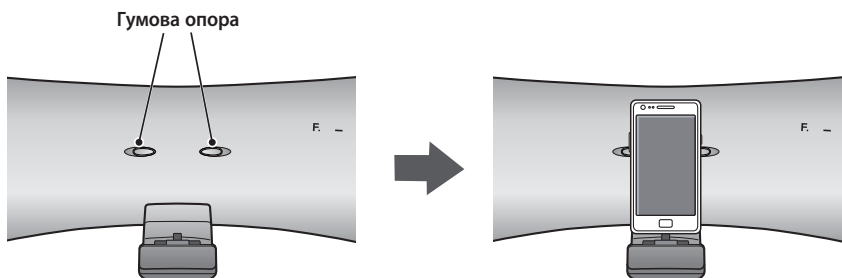

### ГУМОВА НАКЛАДКА

1. Прикріпіть гумову накладку до подвійної док-станції.
2. Прикріпивши гумову накладку до подвійної док-станції, установіть у док-станцію пристрій.

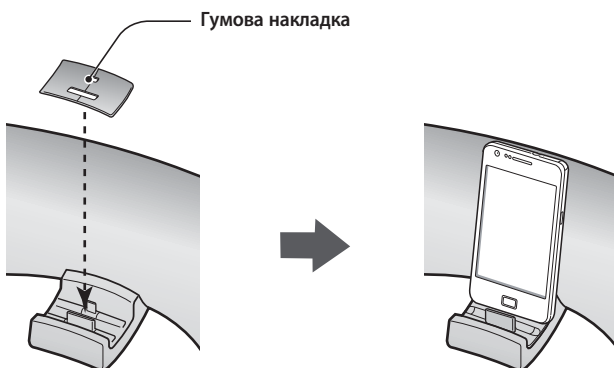



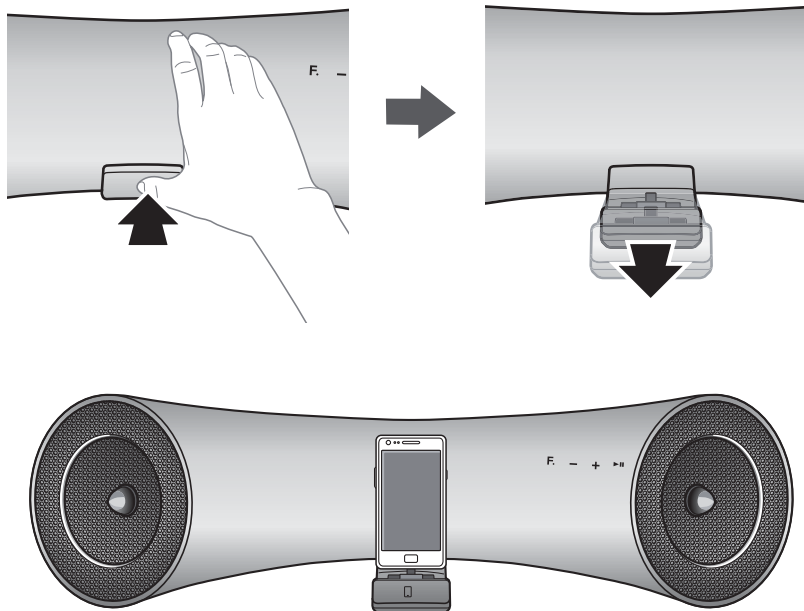

- Якщо пристрій, який планується підключити, знаходиться в захисному чохлах, зніміть прикріплену гумову накладку з док-станції, перш ніж продовжити роботу.
- Ви можете користуватися цим продуктом зі встановленою накладкою, лише якщо товщина захисного чохла на вашому пристрої становить не більше 1,5 мм. Не можна користуватися цим продуктом, якщо товщина захисного чохла на вашому пристрої становить більше 1,5 мм або має особливу округлу форму.

## ПІДКЛЮЧЕННЯ ПРИСТРОЮ ДО ПОДВІЙНОЇ ДОК-СТАНЦІЇ

Інструкції з підключення пристрою до подвійної док-станції.



- 1. ПОДВІЙНА ДОК-СТАНЦІЯ** розташована на передній панелі продукту. Щоб відкрити док-станцію, обережно натисніть на неї.
- Натискайте кнопку **F.** на передній панелі бездротової акустичної системи з док-станцією, доки на дисплеї не відобразиться піктограма .
  - З кожним натисканням кнопки режими будуть змінюватися в такій послідовності :  
 →  →  →  → **AUX (індикатор вимкнено)**
  - Вибраний режим відобразиться на дисплеї функції червоним кольором.
- Якщо ви користуєтесь пристроєм Samsung Galaxy, з'єднайте його з 5-контактним (меншим) роз'ємом, щоб підключити до подвійної док-станції. Якщо ж планується підключити пристрій Apple, використовуйте роз'єм із 30-контактами (більшого розміру) на подвійній док-станції.



- Увімкніть пристрій Samsung Galaxy, перш ніж підключити його до подвійної док-станції.
- Цей пристрій не підтримує можливість одночасного підключення пристрою Samsung Galaxy та пристрою Apple.
- Перш ніж перейти в док-режим, підключіть пристрій Samsung Galaxy або Apple до Docking Audio. (див. стор. 17).

## ПІДКЛЮЧЕННЯ АУДІОПРИСТРОЮ ЗА ДОПОМОГОЮ ГНІЗДА AUX IN (ВХІД AUX)

У цьому розділі пояснюється, як підключити док-станцію до аудіопристрою.

Цей пристрій оснащено одним аналоговим аудіогніздом для підключення аудіопристрою.

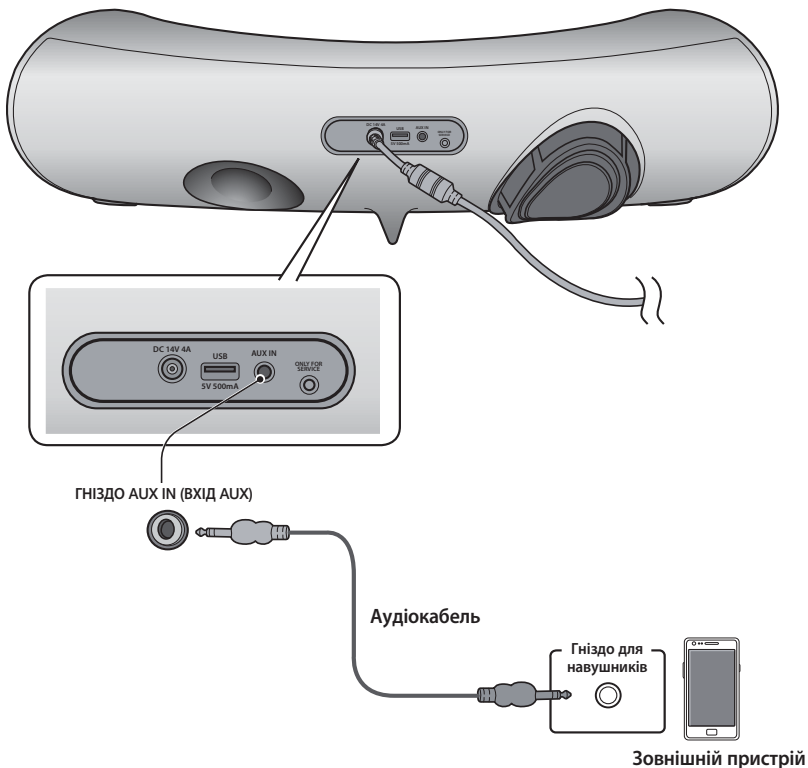

### ГНІЗДО AUX IN (ВХІД AUX)

1. Підключіть гніздо навушників зовнішнього пристрою або аудіопристрою до гнізда AUXIN (ВХІД AUX) (аудіо) на задній панелі подвійної док-станції.
2. Торкайтеся кнопки **F**, доки індикатори функції не буде вимкнено.
  - Режим AUX активний, коли індикатор функції не світиться.



- Перед переміщенням або встановленням продукту вимкніть живлення та відключіть шнур живлення.

## BLUETOOTH

---

Можна підключити бездротову акустичну систему з док-станцією до пристроїв Bluetooth і насолоджуватися музикою з високоякісним стереозвучанням без будь-яких дротів.

### Що таке Bluetooth?

---

Технологія Bluetooth дає змогу пристроям, що підтримують її, легко взаємодіяти між собою на невеликій відстані за допомогою бездротового зв'язку.

- Залежно від наведених нижче умов використання під час роботи пристрою Bluetooth можуть виникати шуми та несправності.
  - Якщо будь-яка частина тіла торкається системи прийому/передачі пристрою Bluetooth або акустичної системи з док-станцією.
  - У випадку коливання електричного сигналу через вплив перешкод (стін, кутків або кабінок офісу).
  - У разі наявності електричних перешкод, спричинених пристроями з такою самою частотою (медичним обладнанням, мікрохвильовими печами та бездротовими локальними мережами).
- Під час з'єднання між бездротовою акустичною системою з док-станцією та пристроєм Bluetooth має бути невелика відстань.
- Що більша відстань між цією системою та пристроєм Bluetooth, то гірша якість звучання. Якщо відстань перевищує робочий діапазон пристрою Bluetooth, з'єднання буде втрачено.
- У зонах із низьким рівнем прийому сигналу з'єднання Bluetooth може не працювати належним чином.
- Підключення Bluetooth залишатиметься активним, лише якщо пристрій Bluetooth розташований близько до док-станції. Підключення буде автоматично перервано, якщо відстань від пристрою до док-станції перевищуватиме робочий діапазон. Навіть у межах цієї відстані якість звучання може погіршуватися через такі перешкоди, як стіни чи двері.
- Цей бездротовий пристрій може призводити до виникнення електромагнітних перешкод під час роботи.



- Можливо, потрібно буде ввести PIN-код (пароль) під час підключення пристрою Bluetooth до бездротової акустичної системи з док-станцією. Якщо з'являється вікно для введення PIN-коду, введіть <0000>.
  - Бездротова акустична система з док-станцією підтримує дані SBC (44,1 кГц, 48 кГц).
  - Функція AVRCP не підтримується.
  - Використовуйте для підключення лише такі пристрої Bluetooth, що підтримують функцію A2DP (AV).
  - Не можна підключити пристрій Bluetooth, що підтримує лише функцію HF (гарнітура).
  - Одночасно можна під'єднати лише один пристрій Bluetooth.
  - У разі вимкнення бездротової акустичної системи з док-станцією та розірвання з'єднання його не буде відновлено автоматично. Для відновлення підключення необхідно повторити відповідні дії.
  - Бездротова акустична система з док-станцією може не виконувати пошук або не підключатися належним чином за наведених нижче умов.
    - Якщо навколо бездротової акустичної системи з док-станцією наявне сильне електричне поле.
    - Якщо до бездротової акустичної системи з док-станцією одночасно підключено кілька пристроїв Bluetooth.
    - Якщо пристрій Bluetooth вимкнено, він перебуває поза межами дії або функціонує неналежним чином.
    - Зауважте, що такі пристрої, як мікрохвильові печі, адаптери бездротової локальної мережі, лампи денного світла й газові плити, використовують той самий частотний діапазон, що й пристрій Bluetooth. Отже, це може призвести до виникнення електромагнітних перешкод.

## ПІДКЛЮЧЕННЯ ДО ПРИСТРОЇВ BLUETOOTH



У цьому розділі пояснюється, як підключити бездротову акустичну систему з док-станцією до телевізорів та інших пристроїв, які підтримують технологію Bluetooth.

### Підключення бездротової акустичної системи з док-станцією до телевізорів Samsung 2012 року випуску, які підтримують технологію Bluetooth (спільне відтворення звуку)





#### <Установлення з'єднання з телевізором>

Щоб відтворити звук телевізора на бездротовій акустичній системі з док-станцією через підключення Bluetooth, необхідно спершу під'єднати систему до телевізора, який підтримує технологію Bluetooth. Після встановлення з'єднання інформація про нього записується й зберігається. Надалі повідомлення про підключення Bluetooth відобразиться не буде. Під час з'єднання між бездротовою акустичною системою з док-станцією та телевізором має бути невелика відстань. (Рекомендована відстань між пристроями, що з'єднуються, становить близько одного метра.)

1. Увімкніть телевізор Samsung і бездротову акустичну систему з док-станцією.
  - На телевізорі для параметра Add New Device (Додати новий пристрій) установіть значення On (Увімк.). (Додаткові відомості див. у посібнику користувача для телевізора.)  
Menu (Меню) → System (Система) → Device Manager (Дисп. пристроїв) → SoundShare Settings (Налаштування SoundShare) → Add New Device (Додати новий пристрій).
2. Якщо ви змінюєте режим бездротової акустичної системи з док-станцією на , відобразиться повідомлення із запитанням про необхідність продовжувати встановлення з'єднання Bluetooth. Виберіть <Yes> (Так) на екрані телевізора, щоб завершити підключення бездротової акустичної системи з док-станцією.
  - Індикатор  блимає, а потім вимикається.
  - Підключення Bluetooth до бездротової акустичної системи з док-станцією встановлено.

#### <Скасування з'єднання з телевізором>

Якщо потрібно підключити бездротову акустичну систему з док-станцією до іншого телевізора, необхідно скасувати поточне з'єднання в налаштуваннях акустичної системи. Для цього потрібно виконати наведені нижче дії.

Індикатор  блимне один раз після натискання кнопки **відтворення/паузи** на пульті дистанційного керування протягом 5 секунд у . Після того як буде скасовано поточне з'єднання, а новий телевізор буде готовий для підключення, док-станція буде автоматично під'єднана до телевізора.





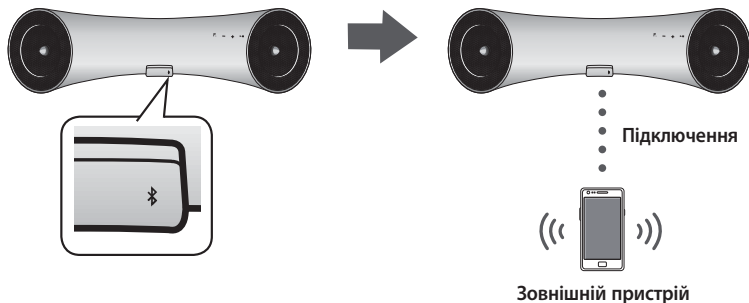

- Якщо телевізор не вдалося підключити, спробуйте встановити з'єднання ще раз, натиснувши піктограму відтворення/паузи на пульті дистанційного керування й утримуючи її 5 секунд у режимі Bluetooth .
- Для використання функції з'єднання з телевізором (спільного відтворення звуку) необхідно оновити програмне забезпечення телевізора до останньої версії.
- Див. інструкції щодо оновлення програмного забезпечення та моделей, до яких воно застосовується, на сторінці підтримки веб-сайту (<http://www.samsung.com>) або зверніться до центру технічної підтримки.

## Підключення бездротової акустичної системи з док-станцією до пристрою Bluetooth

Перш ніж розпочати підключення, переконайтеся, що пристрій Bluetooth підтримує функцію стереогарнітури Bluetooth.



1. Натискайте кнопку **F** на передній панелі бездротової акустичної системи з док-станцією, доки на дисплеї не відобразиться піктограма  .
  - З кожним натисканням кнопки режими будуть змінюватися в такій послідовності :  
 →  →  →  → **AUX (індикатор вимкнено)**
  - Вибраний режим відобразиться на дисплеї функції червоним кольором.
2. Виберіть меню Bluetooth на пристрої Bluetooth.  
(інструкції див. у посібнику користувача пристрою Bluetooth.)
3. Проскануйте всі пристрої або гарнітуру чи здійсніть їх пошук.
  - З'явиться перелік пристроїв.
4. Виберіть "**[Samsung]W\_Audio XXXXXX**" зі списку.
  - Якщо пристрій Bluetooth не може підключитися до бездротової акустичної системи з док-станцією, видаліть елемент "**[Samsung]W\_Audio XXXXXX**", відображений пристроєм Bluetooth, здійсніть пошук бездротової акустичної системи з док-станцією знову, а потім повторіть кроки 2, 3 та 4.

# ВІДТВОРЕННЯ

## ВИКОРИСТАННЯ РЕЖИМУ ПІДКЛЮЧЕННЯ ДО ТЕЛЕВІЗОРА (спільне відтворення звуку)

Натисніть кнопку **F**, щоб вибрати режим , і підключіть телевізор до бездротової акустичної системи з док-станцією. (див.стор. 15)

- Пристрій буде відтворювати звук телевізора, щойно його буде підключено до телевізора.
- У разі зміни або відключення джерела вхідного сигналу Bluetooth на бездротовій акустичній системі з док-станцією звук знову відтворюватиметься за допомогою телевізора.

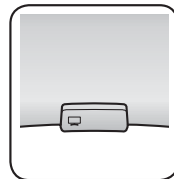

- Контролювати рівень гучності можна лише за допомогою бездротової акустичної системи з док-станцією.

## ВИКОРИСТАННЯ ПРИСТРОЇВ SAMSUNG GALAXY Й APPLE У ДОК-РЕЖИМИ

Натисніть кнопку **F**, щоб вибрати режим , і підключіть пристрій Samsung Galaxy або Apple до подвійної док-станції. (див.стор. 12)

### <Пристрої Samsung Galaxy>

Щоб використовувати пристрої серії Samsung Galaxy з подвійною док-станцією, необхідно завантажити й установити на пристрій програму для роботи в док-режимі з інтернет-магазину Android Market. Щоб завантажити програму, виконайте наведені нижче дії.

1. На головному екрані пристрою Samsung Galaxy торкніться ярлика онлайн-магазину Play Store (Android Market).
2. Торкніться піктограми пошуку на екрані, щоб перейти до панелі пошуку.
3. На панелі пошуку введіть **[Samsung Wireless Audio Dock]** і здійсніть пошук програми.
4. У списку результатів пошуку зайдіть і натисніть **[Samsung Wireless Audio Dock]**, щоб розпочати завантаження.
5. Торкніться **[Install]** (Установити).

Щоб відтворити музичні файли, виконайте наведені нижче дії.

- 1-1. Якщо під час запуску програми бездротова акустична система з док-станцією є єдиним пристроєм для підключення Bluetooth, після натиснення кнопки відтворення на пристрої Bluetooth автоматично активується з'єднання з бездротовою акустичною системою з док-станцією й розпочинається відтворення музики.
- 1-2. Якщо використовується бездротова акустична система з док-станцією та ще кілька пристроїв Bluetooth.
  - 1) Після запуску програми відобразиться список пристроїв, які можна підключити до бездротової акустичної системи з док-станцією.
  - 2) Виберіть бездротову акустичну систему з док-станцією зі списку пристроїв, щоб підключитися до неї та відтворювати музичні файли.
    - Якщо пристрій Bluetooth було під'єднано до бездротової акустичної системи з док-станцією раніше, він не відобразиться в списку та буде підключений автоматично.
2. Якщо бездротову акустичну систему з док-станцією, яку було під'єднано до мобільного пристрою, буде замінено новою, необхідно видалити всі збережені на пристрої налаштування, перш ніж під'єднувати нову систему.
  -  → **[Clear data (Видалити дані)]**.

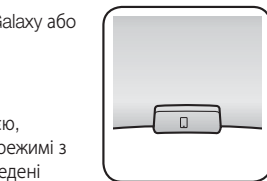



- Після запуску програми її роботу не буде припинено, якщо до мобільного пристрою буде підключено звичайний зарядний пристрій.
- У разі підключення іншого пристрою до бездротової акустичної системи з док-станцією після того, як було під'єднано пристрій Samsung Galaxy в док-режимі, на пристрої Samsung Galaxy необхідно вимкнути режим Bluetooth.
- У разі виникнення проблем із підключенням пристрою Samsung Galaxy до подвійної док-станції необхідно вимкнути режим Bluetooth для всіх інших пристроїв.

### <Пристрій Apple>

1. Виберіть режим, як описано вище, а потім підключіть пристрій Apple до подвійної док-станції, скориставшись інструкціями в розділі "Підключення пристрою до подвійної док-станції" (сторінка 12). Пролунає звуковий сигнал.
2. Виберіть меню <Music> (Музика) на головному екрані пристрою Apple.
3. Виберіть і відтворіть потрібні музичні файли.
  - Музичні файли будуть відтворюватися через динаміки бездротової акустичної системи з док-станцією.



- Під час відтворення на пристрої відеофайлів функції відтворення/паузи/вибору наступного/попереднього елемента можуть бути недоступні. Для керування використовуйте кнопки на пристрої.

## Список сумісних пристроїв (Пристрій Apple)

Моделі iPod/iPhone/iPad, що підтримують док-режим.

Оновіть програмне забезпечення пристрою iPod/iPhone/iPad до останньої версії, перш ніж використовувати його з цією док-станцією):

- iPodtouch (4-те покоління)
  - iPodtouch (3-тє покоління)
  - iPodnano (6-те покоління)
  - iPodnano (5-те покоління)
  - iPhone 4S
  - iPhone 4
  - iPhone 3GS
  - iPad 2
  - iPad
  - Залежно від версії програмного забезпечення iPod ваш пристрій може працювати неправильно або бути несумісним із док-станцією.
- ✗ У разі підключення несумісного пристрою Apple індикатор функції iPod буде миготіти.

## ВИКОРИСТАННЯ РЕЖИУ BLUETOOTH

Натисніть кнопку **F**, щоб вибрати режим  $\mathbb{X}$ , і підключіть пристрій Bluetooth до бездротової акустичної системи з док-станцією. (див.стор. 16)

Щоб підключити пристрій Bluetooth, коли в бездротовій акустичній системі з док-станцією активовано режим Bluetooth, у списку Bluetooth пристрою знайдіть бездротову акустичну систему з док-станцією. Виберіть бездротову акустичну систему з док-станцією, а потім установіть підключення. Підключивши бездротову акустичну систему з док-станцією, виберіть і відтворіть музичні файли.

Музичні файли будуть відтворюватися через динаміки бездротової акустичної системи з док-станцією.

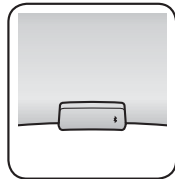

- Якщо ви хочете змінити пристрій, підключений через режим Bluetooth, на інший, від'єднайте наявний пристрій і підключіть той, який потрібно використовувати.
- Під час активного з'єднання Bluetooth функції відтворення/паузи/вибору наступного/попереднього елемента можуть бути недоступні залежно від мобільного пристрою та програми, які використовуються.
- Використання пристрою Bluetooth, підключеного до бездротової акустичної системи з док-станцією, може спричиняти перешкоди, якщо відтворення з бездротової акустичної системи з док-станцією здійснюється через вхід AUX.

### Відключення пристрою Bluetooth від бездротової акустичної системи з док-станцією

Можна відмінити з'єднання пристрою Bluetooth з бездротовою акустичною системою з док-станцією. Відповідні інструкції див. у посібнику користувача пристрою Bluetooth.

- Бездротову акустичну систему з док-станцією буде відключено.

### Відключення бездротової акустичної системи з док-станцією від пристрою Bluetooth





Натисніть кнопку **F** на передній панелі бездротової акустичної системи з док-станцією, щоб змінити режим  $\mathbb{X}$  на інший, або натисніть кнопку живлення на пульті дистанційного керування, щоб вимкнути бездротову акустичну систему з док-станцією.

- Підключений у цей момент пристрій буде від'єднано.



- Підключення Bluetooth залишатиметься активним, лише якщо пристрій розташований близько до док-станції. Підключення до док-станції буде автоматично перервано, якщо відстань до нього перевищуватиме робочий діапазон. Навіть у межах цієї відстані якість звучання може погіршуватися через такі перешкоди, як стіни чи двері.
- Якщо відстань зменшиться до прийнятної, можна виконати перезапуск для відновлення підключення до пристрою Bluetooth.

## ВИКОРИСТАННЯ РЕЖИМУ USB

1. Під'єднайте пристрій USB до USB-порту, розташованого на задній панелі док-станції.
2. Натискайте кнопку **F** на передній панелі бездротової акустичної системи з док-станцією, доки на дисплеї не відобразиться піктограма  .
  - З кожним натисканням кнопки режими будуть змінюватися в такій послідовності :  →  →  →  → **AUX (індикатор вимкнено)**
  - Вибраний режим відобразиться на дисплеї функції червоним кольором.

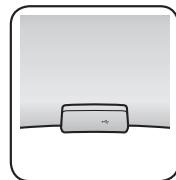

### Перед підключенням пристрою USB

Ознайомтеся із зазначеними нижче вимогами щодо сумісності.

- Цей продукт може бути не сумісний із певними типами накопичувачів USB.
- Підтримуються файлові системи FAT16 і FAT32.
  - Файлова система NTFS не підтримується.
- Пристрій USB необхідно підключати безпосередньо до порту USB продукту.  
Інакше може виникнути проблема сумісності USB.
- Не підключайте до продукту кілька запам'ятовуючих пристроїв за допомогою пристрою для читання карток пам'яті.  
Це може призвести до неправильної роботи.
- Протоколи RTP цифрової камери не підтримуються.
- Не від'єднуйте пристрій USB в процесі читання.
- Музичні файли (MP3, WMA) із комерційних веб-сайтів, які захищено технологією керування цифровими правами (DRM), не відтворюватимуться.
- Зовнішні жорсткі диски не підтримуються.
- Список сумісних файлів

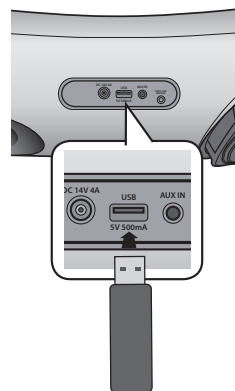

Формат	Музика	
Ім'я файлу	MP3	WMA
Розширення файлу	.MP3	.WMA
Бітова швидкість	80–320 Кбіт/с	56–128 Кбіт/с
Версія	-	V8
Частота дискретизації	44,1 кГц	44,1 кГц

※ Не підключайте мобільний пристрій одночасно до порту USB та док-станції для заряджання.

## ОСНОВНІ ФУНКЦІЇ

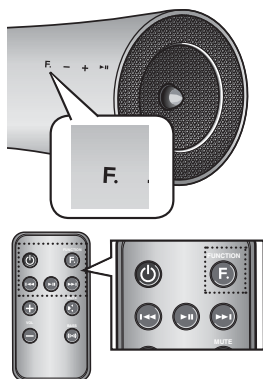

### Використання режиму входу

Можна вибрати такі режими вхідного сигналу:

☐ → ☐ → 📶 → 📶 → AUX (індикатор вимкнено).

Для вибору потрібного режиму натисніть відповідну кнопку на пульті дистанційного керування або натисніть **F**. Це дасть змогу вибрати один із таких режимів: ☐ → ☐ → 📶 → 📶 → AUX (індикатор вимкнено).

Режим входу	Дисплей
Режим TV	☐
Док-режим	☐
Режим USB	📶
Режим BLUETOOTH	📶
Вхід AUX	Індикатор вимкнено

## ДОДАТКОВІ ФУНКЦІЇ

---

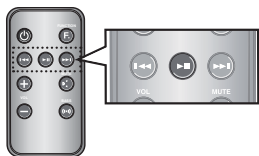

### Відтворення/призупинення

---

Під час відтворення натисніть кнопку ►|| .

- Натисніть кнопку ►||, щоб тимчасово зупинити відтворення файлу. Натисніть кнопку ►|| знову, щоб відтворити вибраний файл.



▪ Ця функція може не працювати в деяких режимах.

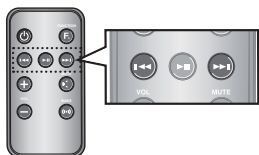

### Перехід уперед/назад

---

Під час відтворення натисніть кнопку ◀◀, ▶▶ .

- Якщо на диску збережено більше одного файлу, після натискання кнопки ▶▶ відбувається вибір наступного.
- Якщо на диску збережено більше одного файлу, після натискання кнопки ◀◀ відбувається перехід до попереднього.



▪ Ця функція може не працювати в деяких режимах.

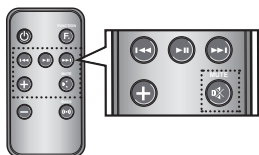

### Вимкнення звуку

---

Ця функція корисна, коли потрібно відповісти на дзвінок домофону чи телефону.

1. Щоб вимкнути звук пристрою, натисніть кнопку **MUTE** (🔇) (ВИМКНУТИ ЗВУК) на пульті ДК.
2. Натисніть кнопку **MUTE** (🔇) (ВИМКНУТИ ЗВУК) на пульті ДК знову або натисніть **VOLUME +/-** (ГУЧНІСТЬ +/-), щоб відновити звук.

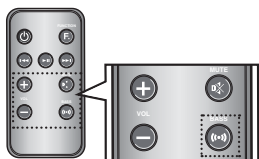

### Використання функції BASS (БАСИ)

---

Оптимізуйте звучання низьких частот відповідно до власних уподобань.

Натисніть кнопку **BASS** (БАСИ) на пульті дистанційного керування пристрою.

- З кожним натисканням кнопки режими будуть змінюватися в такій послідовності: BASS ON (БАСИ ВВИМКНЕНО) → OFF (БАСИ ВИМКНЕНО)

## Оновлення програмного забезпечення (лише режим USB)

1. Перейдіть на веб-сайт [www.samsung.com](http://www.samsung.com).
2. Натисніть **ПІДТРИМКА** праворуч угорі сторінки.
3. Введіть номер моделі продукту в поле пошуку, після чого натисніть **Знайти продукт**.
4. Натисніть **Отримати завантаження** в центральній частині сторінки під заголовком "Завантаження".
5. Натисніть **Програмне забезпечення** в центральній частині сторінки.
6. Натисніть піктограму **ZIP**-архіву файлу оновлення.
7. У спливному вікні, що з'явиться, натисніть **ОК** і продовжуйте завантаження. Потім збережіть файл оновлення на ПК.
8. Розпакуйте завантажений файл .zip в окрему папку на ПК.
9. Скопіюйте всі файли в папці в кореневу папку на флеш-пам'яті USB.
  - За один раз для оновлення можна використати лише один відповідний файл.
10. Натискайте кнопку **F** на передній панелі бездротової акустичної системи з док-станцією, доки на дисплеї не відобразиться піктограма . Вставте пристрій USB у порт USB на задній панелі док-станції.
11. Під час процесу оновлення програмного забезпечення миготітиме індикатор. Док-станція автоматично вимкнеться, щойно процес оновлення програмного забезпечення буде завершено.
  - Цей процес може тривати довше залежно від функцій, які необхідно оновити (максимум 10 хвилин).
  - Увімкніть док-станцію знову.

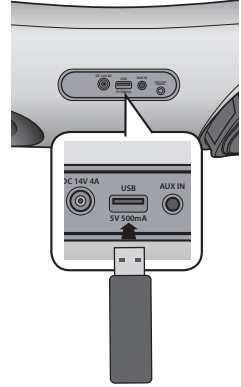

- Не від'єднуйте шнур живлення та не виймайте USB-накопичувач, доки оновлення не буде завершено. Головний пристрій автоматично вимкнеться, коли буде завершено оновлення мікропрограмного забезпечення.
- Після оновлення програмного забезпечення встановлені налаштування буде скинуто до стандартних (заводських).  
Рекомендується записати всі встановлені налаштування, щоб потім швидко відновити їх після оновлення.
- Якщо не вдається виконати оновлення програмного забезпечення, відформатуйте флеш-пам'ять USB у файлову систему FAT16 і повторіть спробу.
- Для успішного завершення процесу оновлення не форматуйте USB-накопичувач у формат NTFS. Цей формат файлової системи не підтримується.
- Залежно від виробника флеш-пам'ять USB може не підтримуватися.
- Перш ніж оновлювати програмне забезпечення, необхідно відключити бездротову акустичну систему з док-станцією від Інтернету й інших зовнішніх пристроїв.
- Порт USB на док-станції не призначений для заряджання інших зовнішніх пристроїв.
- Див. посібник з оновлення на веб-сайті.

# усунення несправностей

Перш ніж звернутися до служби обслуговування, ознайомтеся з наведеним нижче відомостями.

Проблема	Перевірка	Спосіб усунення
Пристрій не вмикається.	<ul style="list-style-type: none"><li>• Чи підключено шнур живлення до електричної розетки?</li></ul>	<ul style="list-style-type: none"><li>• Підключіть шнур живлення до електричної розетки.</li></ul>
Під час натискання кнопки функція не працює.	<ul style="list-style-type: none"><li>• Чи не зазнавала бездротова акустична система з док-станцією або пульт ДК впливу статичної електрики?</li></ul>	<ul style="list-style-type: none"><li>• Відключіть шнур живлення та підключіть його знову.</li></ul>
Звук не відтворюється.	<ul style="list-style-type: none"><li>• Чи правильно підключено док-станцію до пристрою?</li><li>• Чи не вимкнено звук за допомогою відповідної функції?</li><li>• Чи не налаштовано гучність на мінімум?</li></ul>	<ul style="list-style-type: none"><li>• Підключіть док-станцію належним чином.</li><li>• Натисніть кнопку вимкнення звуку, щоб вимкнути відповідну функцію.</li><li>• Налаштуйте гучність.</li></ul>
Пульт дистанційного керування не працює.	<ul style="list-style-type: none"><li>• Чи не розряджені батареї?</li><li>• Чи не завелика відстань між пультом дистанційного керування та головним пристроєм?</li></ul>	<ul style="list-style-type: none"><li>• Вставте нові батареї.</li><li>• Перемістіться ближче до головного пристрою.</li></ul>
Увімкнути функцію спільного відтворення звуку (з'єднання з телевізором) не вдалося.	<ul style="list-style-type: none"><li>• Чи підтримує ваша модель телевізора цю функцію?</li><li>• Чи використовуєте ви останню версію програмного забезпечення для телевізора?</li><li>• Чи виникають проблеми з підключенням?</li></ul>	<ul style="list-style-type: none"><li>• Перевірте, чи підтримує ваша модель телевізора цю функцію. (<a href="http://www.samsung.com">http://www.samsung.com</a>)</li><li>• Установіть для телевізора останню версію програмного забезпечення.</li><li>• Перезавантажте док-станцію. Натисніть кнопку відтворення/паузи на пульті дистанційного керування й утримуйте її протягом 5 секунд.</li><li>• Зверніться до служби технічної підтримки.</li></ul>

## ТЕХНІЧНІ ХАРАКТЕРИСТИКИ

<b>Назва моделі</b>	DA-E650/ DA-E651	
<b>ЗАГАЛЬНА ІНФОРМАЦІЯ</b>	Джерела живлення	14В 4А 
	Енергоспоживання	29,8 Вт
	Вага	3,2 кг
	Розміри (Ш x Д x В)	630,8 x 192,3 x 162,9 мм
	Робочий діапазон температур	+5° C—+35° C
	Робочий діапазон вологості	від 10% до 75%
	<b>ПІДСИЛЮВАЧ</b>	Номінальна вихідна потужність
Вхідна чутливість/опір		800 мВ/56 кОм
Співвідношення сигнал/шум (аналоговий вхід)		65 дБ
Розділення (1 кГц)		65 дБ
<b>ЧАСТОТНІ ХАРАКТЕРИСТИКИ</b>	Аналоговий вхід	20 Гц—20 кГц (±3 дБ)
	Цифровий вхід/48 кГц PCM	20 Гц—20 кГц (±3 дБ)
<b>НОМІНАЛЬНІ ХАРАКТЕРИСТИКИ В ДОК-РЕЖИМІ</b>	iPad	5 В 2,0 А
	iPod	5 В 1,0 А
	Galaxy	5 В 1,0 А
<b>USB</b>	Тип А	USB 1.1
	Вихід ПС	500 мА

\* Відомості про співвідношення сигнал-шум, викривлення, розділення та використовувану чутливість базуються на вимірах за допомогою нормативів AES (Товариства інженерів звукової техніки).

\* Номінальні технічні характеристики

- Компанія Samsung Electronics Co., Ltd зберігає за собою право змінювати технічні характеристики без попередження.

- Значення маси та розмірів приблизні.

- Зверніться до етикетки щоб визначити країну виробництва.

# Open Source Announcement

Щоб надіслати запит або запитання стосовно вихідних кодів, зверніться до компанії Samsung за допомогою електронної пошти (oss.request@samsung.com).

- Цей продукт включає програмне забезпечення, що розповсюджується під торговою маркою компанії IndependentJPEGGroup.

## **FLAC decoder, Copyright (C) 2001,2002,2003,2004,2005,2006,2007 Josh Coalson**

Redistribution and use in source and binary forms, with or without modification, are permitted provided that the following conditions are met:

- Redistributions of source code must retain the above copyright notice, this list of conditions and the following disclaimer.
- Redistributions in binary form must reproduce the above copyright notice, this list of conditions and the following disclaimer in the documentation and/or other materials provided with the distribution.
- Neither the name of the Xiph.org Foundation nor the names of its contributors may be used to endorse or promote products derived from this software without specific prior written permission.

THIS SOFTWARE IS PROVIDED BY THE COPYRIGHT HOLDERS AND CONTRIBUTORS "AS IS" AND ANY EXPRESS OR IMPLIED WARRANTIES, INCLUDING, BUT NOT LIMITED TO, THE IMPLIED WARRANTIES OF MERCHANTABILITY AND FITNESS FOR A PARTICULAR PURPOSE ARE DISCLAIMED. IN NO EVENT SHALL THE FOUNDATION OR CONTRIBUTORS BE LIABLE FOR ANY DIRECT, INDIRECT, INCIDENTAL, SPECIAL, EXEMPLARY, OR CONSEQUENTIAL DAMAGES (INCLUDING, BUT NOT LIMITED TO, PROCUREMENT OF SUBSTITUTE GOODS OR SERVICES; LOSS OF USE, DATA, OR PROFITS; OR BUSINESS INTERRUPTION) HOWEVER CAUSED AND ON ANY THEORY OF LIABILITY, WHETHER IN CONTRACT, STRICT LIABILITY, OR TORT (INCLUDING NEGLIGENCE OR OTHERWISE) ARISING IN ANY WAY OUT OF THE USE OF THIS SOFTWARE, EVEN IF ADVISED OF THE POSSIBILITY OF SUCH DAMAGE."

## **Ogg/Vorbis decoder, Copyright (c) 2002, Xiph.org Foundation**

Redistribution and use in source and binary forms, with or without modification, are permitted provided that the following conditions are met:

- Redistributions of source code must retain the above copyright notice, this list of conditions and the following disclaimer.
- Redistributions in binary form must reproduce the above copyright notice, this list of conditions and the following disclaimer in the documentation and/or other materials provided with the distribution.
- Neither the name of the Xiph.org Foundation nor the names of its contributors may be used to endorse or promote products derived from this software without specific prior written permission.

THIS SOFTWARE IS PROVIDED BY THE COPYRIGHT HOLDERS AND CONTRIBUTORS "AS IS" AND ANY EXPRESS OR IMPLIED WARRANTIES, INCLUDING, BUT NOT LIMITED TO, THE IMPLIED WARRANTIES OF MERCHANTABILITY AND FITNESS FOR A PARTICULAR PURPOSE ARE DISCLAIMED. IN NO EVENT SHALL THE FOUNDATION OR CONTRIBUTORS BE LIABLE FOR ANY DIRECT, INDIRECT, INCIDENTAL, SPECIAL, EXEMPLARY, OR CONSEQUENTIAL DAMAGES (INCLUDING, BUT NOT LIMITED TO, PROCUREMENT OF SUBSTITUTE GOODS OR SERVICES; LOSS OF USE, DATA, OR PROFITS; OR BUSINESS INTERRUPTION) HOWEVER CAUSED AND ON ANY THEORY OF LIABILITY, WHETHER IN CONTRACT, STRICT LIABILITY, OR TORT (INCLUDING NEGLIGENCE OR OTHERWISE) ARISING IN ANY WAY OUT OF THE USE OF THIS SOFTWARE, EVEN IF ADVISED OF THE POSSIBILITY OF SUCH DAMAGE.

## Зв'яжіться з SAMSUNG по всьому світу

Якщо у вас є пропозиції або питання по продуктах Samsung, зв'яжіться с інформаційним центром Samsung.

Country	Contact Centre ☎	Web Site
RUSSIA	8-800-555-55-55	<a href="http://www.samsung.com/ru/support">www.samsung.com/ru/support</a>
GEORGIA	8-800-555-5555	<a href="http://www.samsung.com/support">www.samsung.com/support</a>
ARMENIA	0-800-05-5555	<a href="http://www.samsung.com/support">www.samsung.com/support</a>
AZERBAIJAN	088-55-55-5555	<a href="http://www.samsung.com/support">www.samsung.com/support</a>
KAZAKHSTAN	8-10-800-500-55-500(GSM: 7799, VIP care 7700)	<a href="http://www.samsung.com/support">www.samsung.com/support</a>
UZBEKISTAN	8-10-800-500-55-500	<a href="http://www.samsung.com/support">www.samsung.com/support</a>
KYRGYZSTAN	8-10-800-500-55-500	<a href="http://www.samsung.com/kz_ru/support">www.samsung.com/kz_ru/support</a>
TADJIKISTAN	8-10-800-500-55-500	<a href="http://www.samsung.com/support">www.samsung.com/support</a>
Mongolia	*7-800-555-55-55	<a href="http://www.samsung.com/support">www.samsung.com/support</a>
UKRAINE	0-800-502-000	<a href="http://www.samsung.com/ua/support">www.samsung.com/ua/support</a> (Ukrainian) <a href="http://www.samsung.com/ua_ru/support">www.samsung.com/ua_ru/support</a> (Russian)
BELARUS	810-800-500-55-500	<a href="http://www.samsung.com/support">www.samsung.com/support</a>
MOLDOVA	0-800-614-40	<a href="http://www.samsung.com/support">www.samsung.com/support</a>



### Належна утилізація батарей цього продукту

(Стосується країн Європейського союзу й інших європейських країн з окремими системами повернення батарей.)

Ця позначка на батареї, посібнику користувача чи на пакуванні вказує на неможливість утилізації батарей продукту разом з іншими побутовими відходами після завершення строку експлуатації. Якщо на батареї є хімічні символи Hg, Cd або Pb, це свідчить про те, що вміст ртуті, кадмію або свинцю в ній перевищує контрольний рівень, який зазначено в Директиві ЄС 2006/66. Якщо такі батареї не утилізувати належним чином, це може негативно вплинути на здоров'я людини або навколишнє середовище.

Щоб захистити природні ресурси й забезпечити можливість обробки та повторного використання сировини, утилізуйте батареї окремо від інших побутових відходів через місцеву систему безкоштовного повернення батарей.



### Належна утилізація цього продукту (відходи електричного й електронного устаткування)

(Стосується країн Європейського союзу й інших європейських країн із розділними системами збирання відходів.)

Ця позначка на продукті, аксесуарах чи в документації вказує на неможливість утилізації продукту й електронних аксесуарів (наприклад, зарядного пристрою, навушників, USB-кабелю) з іншими побутовими відходами після завершення строку експлуатації. Щоб не завдати шкоди навколишньому середовищу чи здоров'ю людей унаслідок неправильної утилізації відходів, ці елементи потрібно утилізувати окремо від інших побутових відходів для забезпечення можливості їх обробки та повторного використання матеріальних ресурсів.

Щоб отримати інформацію про місце та спосіб обробки цих елементів, безпечний для навколишнього середовища, звичайним користувачам слід звернутися до агентів, у яких було придбано продукт, або до місцевої муніципальної установи.

Користувачі, які представляють організації, мають звернутися до своїх постачальників і перевірити умови контракту на придбання. Під час утилізації цей продукт і його електронні аксесуари не слід змішувати з іншими побутовими відходами.

