

The Samsung logo is located in the top left corner of the page. It consists of the word "SAMSUNG" in a bold, white, sans-serif font, enclosed within a white oval shape. The background of the entire page is a dark grey with abstract, wavy, light grey patterns that create a sense of depth and movement.

User Manual

i80

Благодарим за покупку фотокамеры компании Samsung.

В данном руководстве излагается порядок пользования фотокамерой, объясняется, как вести фотосъемку, пересылать отснятые снимки и пользоваться прикладным программным обеспечением.

Перед началом работы с новой фотокамерой внимательно прочитайте данное руководство.

РУССКИЙ ЯЗЫК

Инструкции

Начните работу с фотокамерой, как описано ниже.

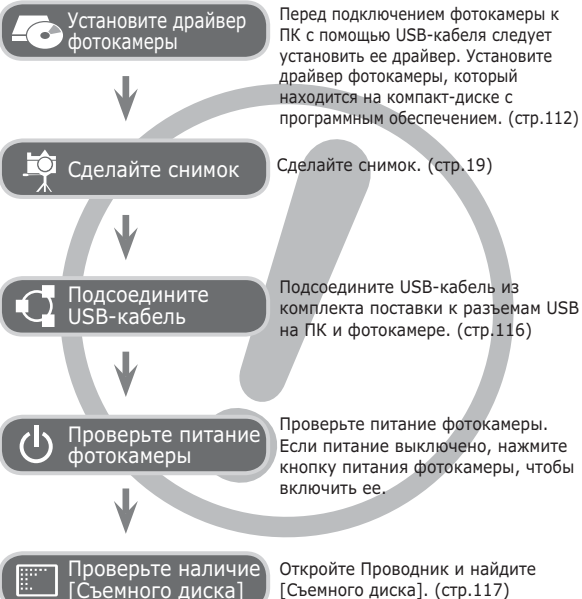

Знакомство с фотокамерой

Благодарим вас за покупку цифровой фотокамеры Samsung.

- Перед началом работы с фотокамерой внимательно прочитайте данное руководство.
 - При обращении в центр по обслуживанию возьмите с собой фотокамеру и принадлежности, вызвавшие неполадки в ее работе (батарею, карту памяти и т.п.)
 - Во избежание неприятных неожиданностей убедитесь, что фотокамера работает нормально, до ее планируемого использования – в поездке, на важном мероприятии и т.п. Корпорация Samsung не несет ответственности за любые потери и убытки, которые могут возникнуть вследствие неисправности фотокамеры.
 - Храните руководство в надежном месте.
 - Изображения могут быть повреждены, если для их копирования с карты памяти на ПК используется устройство чтения карт. При передаче изображений, снятых на фотокамере, не забудьте соединить фотокамеру и ПК с помощью USB-кабеля из комплекта поставки. Обращаем ваше внимание на то, что изготовитель не несет ответственности за утрату или порчу изображений на карте памяти вследствие использования устройства чтения карт.
 - Содержание и иллюстративный материал настоящего руководства могут быть изменены без предварительного уведомления в случае изменения функций или появления дополнительных функций фотокамеры.
- ※ Microsoft, Windows и логотип Windows являются зарегистрированными товарными знаками корпорации Microsoft в США и/или других странах.
- ※ Логотип  является зарегистрированным товарным знаком компании SRS Labs, Inc. Технология WOW HD используется по лицензии SRS Labs, Inc.
- ※ Все торговые марки и наименования изделий, упомянутые в данном руководстве, являются зарегистрированными товарными знаками, находящимися в собственности соответствующих компаний.

Опасно!

Знак "ОПАСНО!" указывает на опасную ситуацию, которая, если ее не предотвратить, может привести к летальному исходу или тяжелым телесным повреждениям.

- Не пытайтесь переделать данную фотокамеру. Это может привести к возгоранию, травме, поражению электрическим током, серьезному вреду для вашего здоровья, а также к неполадкам в работе фотокамеры. Внутренний осмотр, обслуживание и ремонт должны выполняться дилером или в центре по обслуживанию фототехники компании Samsung.
- Во избежание взрыва не используйте данное изделие в непосредственной близости от горючих и взрывоопасных газов.
- Не пользуйтесь фотокамерой при попадании в нее жидкости или посторонних предметов. Выключите фотокамеру и затем отсоедините источник питания. Обратитесь к дилеру или в центр по обслуживанию фототехники компании Samsung Camera. Прекратите пользоваться фотокамерой, так как это может привести к возгоранию или поражению электрическим током.
- Не вставляйте и не роняйте металлические или легковоспламеняющиеся посторонние предметы в фотокамеру через функциональные проемы, например, слот карты памяти или отсек батареи питания. Это может привести к возгоранию или поражению электрическим током.
- Не прикасайтесь к фотокамере влажными руками. При этом может возникнуть опасность поражения электрическим током.

Предупреждение

Знак "ПРЕДУПРЕЖДЕНИЕ" указывает на потенциально опасную ситуацию, которая, если ее не предотвратить, может привести к летальному исходу или тяжелым телесным повреждениям.

- Не пользуйтесь фотовспышкой в непосредственной близости от людей или животных. Срабатывание вспышки на очень близком расстоянии от глаз объекта съемки может повредить зрение объекта съемки.
- В целях безопасности храните данное изделие и принадлежности к нему в недоступном для детей и животных месте во избежание таких несчастных случаев, как:
 - Проглатывание батарей или небольших принадлежностей фотокамеры. При несчастном случае незамедлительно обращайтесь к врачу.
 - Движущиеся части фотокамеры могут поранить вас.
- В течение продолжительной эксплуатации батарея питания и фотокамера могут нагреться и вызвать неполадки в работе фотокамеры. В этом случае оставьте фотокамеру на несколько минут в нерабочем состоянии, чтобы она охладилась.
- Не оставляйте фотокамеру в местах, подверженных воздействию крайне высоких температур, например, в закрытом автомобиле, в местах, подверженных действию прямого солнечного света, или в других местах со значительными колебаниями температуры. Высокая температура может повредить внутренние детали фотокамеры и вызвать возгорание.
- Ничем не накрывайте фотокамеру или зарядное устройство, когда они включены. Это может привести к повышенному тепловыделению и порче корпуса фотокамеры или стать причиной возгорания. Всегда пользуйтесь фотокамерой и ее принадлежностями в хорошо проветриваемом месте.

Внимание!

Знак "ОСТОРОЖНО!" указывает на потенциально опасную ситуацию, которая, если ее не предотвратить, может привести к легким или средним телесным повреждениям.

- Протечка, перегрев или повреждение батарей могут стать причиной возгорания или телесных повреждений.
 - Используйте батареи, рекомендованные для работы с данной фотокамерой.
 - Не замыкайте батареи накоротко, не допускайте их нагрева, не бросайте после использования в огонь.
 - Соблюдайте полярность подключения батарей.
- Если вы не собираетесь пользоваться фотокамерой в течение продолжительного времени, извлеките из нее батарею. Иначе батарея может протечь, при этом едкий электролит может нанести фотокамере непоправимый ущерб.
- Не включайте фотовспышку, если она соприкасается с рукой или какими-либо предметами. Не дотрагивайтесь до фотовспышки после продолжительной работы с ней. Это может привести к ожогу.
- Не переносите включенную фотокамеру, когда к ней подсоединен сетевой адаптер. После работы с фотокамерой всегда выключайте ее перед отсоединением шнура от сетевой розетки. Перед перемещением фотокамеры убедитесь, что отсоединены все шнуры и кабели. В противном случае возможно их повреждение и, как следствие, возгорание и/или поражение электрическим током.
- Во избежание получения нечетких снимков или возникновения сбоев в работе фотокамеры не прикасайтесь к объективу и прикрывающей его крышке.
- Во время съемки не заслоняйте посторонними предметами объектив и фотовспышку.
- Во время использовании фотокамеры при низких температурах может произойти следующее. Это не является дефектом фотокамеры, возвращение к нормальной работе произойдет сразу как будет достигнута рабочая температура.
 - Для включения ЖК-дисплея требуется некоторое время, а цвета на дисплее могут отличаться от цветов объектов съемки.
 - После перекомпоновки кадра на ЖК-дисплее может оставаться изображение, полученное до изменений компоновки.
- Очень велика вероятность возникновения сбоев ПК, если подключить 20-контактный разъем к USB-порту ПК. Никогда не подсоединяйте 20-контактный разъем к USB-порту ПК.
- Кредитные карты могут намагнититься, если их положить рядом с корпусом. Не оставляйте карты с магнитными полосками около корпуса.

Содержание

ПОДГОТОВКА 07	007	Системная диаграмма	
	008	Рабочие элементы	
	008	Вид спереди / сверху / снизу	
	009	Вид сзади	
	010	Вид сбоку/ кнопка Курсор/ОК	
	010	Индикатор автоспуска	
	010	Индикатор состояния фотокамеры	
	011	Значки режимов	
	011	Подсоединение к источнику питания	
	014	Как вставить батарею	
	014	Как вставить карту памяти	
	015	Как пользоваться картой памяти	
	017	Подготовка к первому включению фотокамеры	
	СЪЕМКА/ЗАПИСЬ 18	018	Информация, отображаемая на ЖК-дисплее
		019	Начало съемки/записи
		019	Выбор режима
		019	Работа в режиме АВТО
020		Работа в режиме ПРОГРАММА	
020		Работа в режиме DIS	
020		Работа в режиме FUN	
021		Режим подсказок (съемка)	
022		Работа в режиме ВИДЕО	
022		Запись видеоклипа без звукового сопровождения	
022	Как сделать паузу во время записи видеоклипа (запись с продолжением)		
023	Работа в режимах СЮЖЕТ		

Содержание

024	На что обращать внимание при съемке	042	КОНТРАСТНОСТЬ	
025	Использование кнопок управления для настройки фотокамеры.	042	НАСЫЩЕННОСТЬ	
025	Кнопка питания	043	Кнопка E (эффекты): FUN	
025	Кнопка спуска	043	МУЛЬТИК	
025	Кнопки зума T/W	044	Зона резкости	
027	Кнопка обнаружения лица (FD)	045	Составной снимок	
028	Кнопка Описание функций / Инфо / Вверх	048	Фоторамка	
029	Кнопка МАКРО / ВНИЗ	049	ЦВЕТОВАЯ МАСКА	
030	Блокировка автофокусировки			
031	Кнопка ВСПЫШКА / ВЛЕВО	НАСТРОЙКИ	050	Использование ЖК-дисплея для настройки фотокамеры
033	Кнопка АВТОСПУСК / ВПРАВО	50	050	ЗАПИСЬ
034	Кнопка MENU/OK		050	Способ автофокусировки
035	Кнопка Fn		051	АСВ
035	Использование меню Fn		051	Звуковой комментарий
036	РАЗМЕР		052	Запись звука
036	Качество/ Частота кадров		053	Запись видеоклипа без звукового сопровождения
037	Экспозамер		053	Меню ЗВУК
037	Тип фотосъемки		054	ЗВУК
038	ISO		054	Громкость
038	Баланс белого		054	Звуковая заставка
039	ЗНАЧ. ЭКСПОЗИЦИИ		054	Звуковой сигнал при срабатывании затвора
040	Стабилизатор кадров видеоклипа		054	Звук.сигнал.
040	Съемка с длительной выдержкой		054	Звук АФ
040	Кнопка E (эффекты)		054	АВТОПОРТРЕТ
041	Кнопка E (эффекты): Селектор Фотостилия		055	Меню НАСТРОЙКИ
041	Кнопка E (эффекты): РЕДАКТИРОВАНИЕ ИЗОБРАЖЕНИЯ		056	ДИСПЛЕЙ
041	ЦВЕТ		056	Language
042	РЕЗКОСТЬ			

Содержание

ВОСПРОИЗВЕДЕНИЕ

62

- | | | | |
|-----|--|-----|--|
| 056 | Настройка даты / времени / формата отображения даты | 068 | Кнопки ВЛЕВО/ВПРАВО/MENU/ОК |
| 057 | Графическая заставка | 069 | Кнопка ПРИНТЕР |
| 057 | Яркость ЖК-дисплея | 069 | Кнопка УДАЛИТЬ |
| 057 | Быстрый просмотр | 070 | Кнопка E (эффекты): ИЗМЕНИТЬ РАЗМЕР |
| 057 | Энергосбережение (СОХР. ЖКД) | 071 | Кнопка E (эффекты): ПОВОРОТ |
| 058 | НАСТРОЙКИ | 071 | Кнопка E (эффекты): ЦВЕТ |
| 058 | Форматирование памяти | 072 | Кнопка E (эффекты): РЕДАКТИРОВАНИЕ ИЗОБРАЖЕНИЙ |
| 058 | Инициализация | 072 | АСВ |
| 059 | Имя файла | 072 | Устранение "красных глаз" |
| 059 | Впечатывание даты | 073 | Регулировка яркости |
| 060 | Автовыключение | 073 | Регулировка контрастности |
| 060 | Выбор типа выходного видеосигнала | 073 | Регулировка насыщенности |
| 061 | Индикатор автофокусировки | 073 | Эффект добавления шума |
| 062 | Включение режима воспроизведения | 074 | Кнопка E (эффекты): FUN |
| 062 | Воспроизведение фотоснимков | 074 | Мультик |
| 062 | Воспроизведение видеоклипа | 075 | Зона резкости |
| 063 | Функция захвата видео | 076 | Составной снимок |
| 063 | Сохранение фрагмента видеоклипа | 078 | Фоторамка |
| 064 | Воспроизведение звукозаписи | 079 | СТИКЕР |
| 064 | Воспроизведение звукового комментария | 079 | Цветовой фильтр |
| 065 | Информация, отображаемая на ЖК-дисплее | 080 | Цветовая маска |
| 065 | Использование кнопок управления для настройки фотокамеры | 081 | Настройка функции воспроизведения с помощью ЖК-дисплея |
| 065 | Кнопка режима воспроизведения | 082 | Включение слайдшоу |
| 066 | Кнопка ЭСКИЗЫ / УВЕЛИЧЕНИЕ | 082 | Начать мульти-слайдшоу |
| 067 | Кнопка ИНФО / ВВЕРХ | 083 | Выбор изображений |
| 068 | Кнопка ВОСПРОИЗВЕДЕНИЕ/ПАУЗА /ВНИЗ | 083 | Настройка эффектов мульти-слайдшоу |
| | | 084 | Интервал показа |
| | | 084 | Выбор фоновой мелодии |

Содержание

МУЛЬТИМЕДИА

91

- 084 Воспроизведение
- 084 Звуковой комментарий
- 085 Удаление изображений
- 085 Защита изображений
- 086 DPOF
- 088 КОПИЯ (копирование на карту памяти)
- 089 PictBridge
- 090 PictBridge: выбор снимка
- 090 PictBridge: настройка печати
- 091 PictBridge: СБРОС

- 091 Режимы МРЗ/РМР/ПРОСМОТР ТЕКСТА
- 092 Передача файлов
- 092 Включение режимов МРЗ/РМР/
ПРОСМОТР ТЕКСТА
- 094 Индикаторы режимов МРЗ/РМР/
ПРОСМОТР ТЕКСТА на ЖК-дисплее
- 095 Использование кнопок управления
для настройки фотокамеры
- 095 Кнопки регулировки громкости
- 095 Кнопка Воспроизведение/Пауза/Поиск
- 096 Кнопка УДАЛИТЬ
- 096 Кнопка БЛОКИРОВКА/ЭКВАЛАЙЗЕР
- 097 Кнопка списка воспроизведения
- 097 Настройка функции воспроизведения
с помощью ЖК-дисплея
- 098 ПРОДОЛЖИТЬ
- 099 Режим воспроизведения
- 099 Графическая обложка МРЗ-плеера
- 099 Включение слайдшоу

- 099 Выбор интервала показа слайдов
- 100 УДАЛИТЬ ВСЕ
- 100 Поиск кадров
- 100 Настройка ЖК-дисплея
- 101 Выбор режима съемки в режиме МРЗ
- 101 АВТОПРОКРУТКА
- 101 МРЗ BGM (фондовая мелодия)
- 101 Языковые настройки
- 102 Важные замечания
- 103 Предупреждающие сообщения
- 104 Перед тем как обратиться в центр
обслуживания
- 106 Технические характеристики

Программное обеспечение

110

- 110 Замечания по установке программного
обеспечения
- 110 Системные требования
- 111 О программном обеспечении
- 112 Настройка прилагаемого
программного обеспечения
- 116 Включение режима ПК
- 118 Как извлечь съемный диск
- 119 Установка драйвера USB для MAC
- 119 Использование драйвера USB для MAC
- 120 Удаление драйвера USB для Windows 98SE
- 120 Программа Samsung Converter
- 122 Программа Samsung Master
- 125 Вопросы и ответы

Системная диаграмма

Перед началом эксплуатации изделия проверьте комплектность поставки. Комплект поставки может меняться в зависимости от региона продаж. Для приобретения дополнительных принадлежностей обращайтесь к ближайшему дилеру или в центр обслуживания корпорации Samsung.

Комплект поставки



Фотокамера



Аккумуляторная батарея
(SLB-1137D)



Сетевой адаптер (SAC-47)
/USB-кабель (SUC-C3)



AV-кабель



Ремешок для переноски
фотокамеры



Наушники



20-контактный разъем



Установочный компакт-диск
(см. стр.111)



Руководство
пользователя,
гарантийный талон

Приобретаются отдельно



Карта памяти SD/SDHC/
MMC
(см. стр.16)

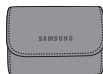

Сумка/чехол

Рабочие элементы

Вид спереди / сверху / снизу

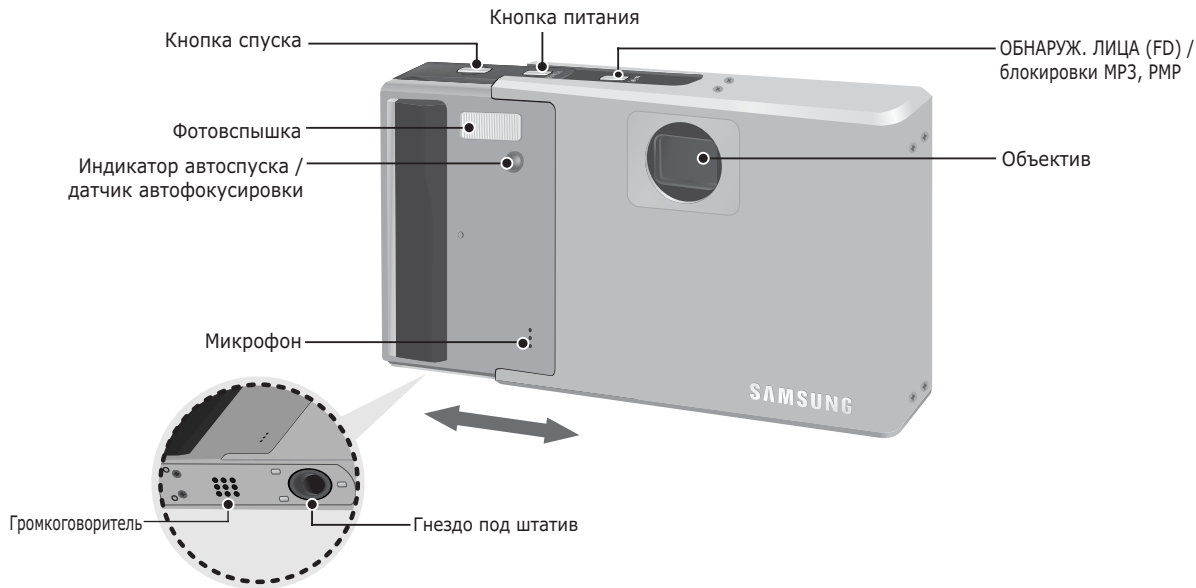

Рабочие элементы

Вид сзади

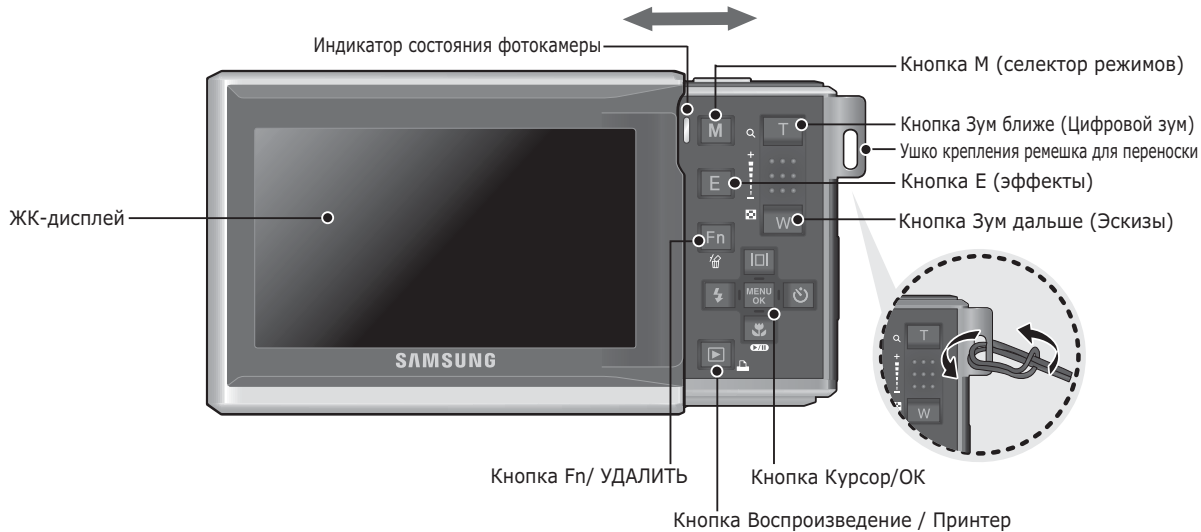

Рабочие элементы

Вид сбоку/ кнопка Курсор/ОК



Индикатор автоспуска

Значок	Состояние	Описание
	Мигает	- Индикатор мигает в течение первых 7 с с интервалом в 1 с. - В течение последних 3 с индикатор мигает с интервалом в 0,25 с.
	Мигает	Индикатор мигает в течение первых 2 с с интервалом в 0,25 с.
	Мигает	Первый снимок будет сделан приблизительно через 10 с после нажатия кнопки спуска, и еще через 2 с будет сделан второй снимок.
	Мигает	Фотокамера определяет движение объекта через 6 с после нажатия кнопки спуска и съемка производится после прекращения движения.

Индикатор состояния фотокамеры

Состояние	Описание
Включение питания	Индикатор светится и выключается, когда фотокамера готова к съемке
После того как сделан снимок	Индикатор мигает, пока происходит запись данных, и выключается, когда фотокамера готова к съемке
USB-кабель подсоединен к ПК	Индикатор светится (после инициализации устройства ЖК-дисплей выключается)
Происходит обмен данными с ПК	Индикатор мигает (ЖК-дисплей выключается)
USB-кабель подсоединен к принтеру	Индикатор мигает и выключается, когда принтер готов к печати.
Происходит распечатка на принтере	Индикатор мигает
Når AF aktiveres	Lampen tænder (Kameraet fokuserer på motivet)
	Lampen blinker (Kameraet fokuserer ikke på motivet)

Рабочие элементы

Значки режимов

Дополнительная информация о настройке режимов фотокамеры приведена на стр. 19.

	РЕЖИМ					
СЪЕМКА	АВТО	ПРОГРАММА	DIS	Fun	Помощник в фотосъемке	ВИДЕО
СУЖЕТ	НОЧЬ	ПОРТРЕТ	ДЕТИ	ПЕЙЗАЖ	МАКРО	ТЕКСТ
	ЗАКАТ	РАССВЕТ	ВСТР. СВЕТ	ФЕЙЕРВЕРК	ПЛЯЖ/ СНЕГ	АВТОСПУСК
	ЕДА	КАФЕ	-	-	-	-
Мультимедиа	MP3		PMP		ПРОСМ. ТЕКСТА	

Подсоединение к источнику питания

Всегда пользуйтесь аккумуляторной батареей SLB-1137D из комплекта поставки. Перед использованием фотокамеры не забудьте зарядить батареи питания.

■ Технические характеристики аккумуляторной батареи SLB-1137D

Модель	SLB-1137D
Тип	Ионно-литиевая
Доступное количество снимков	1100mAh
Напряжение	3.7V
Время зарядки	риблизительно 150 минут

■ Количество снимков и ресурс батареи: при использовании батареи SLB-1137D

	Ресурс батареи/ количество снимков	Условия
Фотоснимок	Около 160 мин/ Около 320 снимков	Батарея полностью заряжена, выбраны режим АВТО, размер снимка 8М, качество снимка Отличное (Fine), интервал между снимками: 30 с Изменение позиции зума дальше – ближе при съемке каждого снимка. Вспышка используется с каждым вторым снимком. Фотокамера работает в течение 5 мин и затем выключается на 1 мин.
ВИДЕО	Около 160 мин	Полностью заряженная батарея, формат кадра 640x480, 30 кадр/с

Подсоединение к источнику питания

- Количество снимков и ресурс батареи: при использовании батареи SLB-1137D

		Ресурс батареи/ количество снимков	Условия
Проигрыватель мультимедиа	MP3	Около 400 мин	Полностью заряженная батарея, ЖК-дисплей выключен.
	РМР	Около 380 мин	Полностью заряженная батарея

※ Данные значения получены при измерении по стандартам корпорации Samsung и могут быть другими в зависимости от пользовательских настроек.



Важные сведения об использовании батарей питания.

- Выключайте питание фотокамеры, когда она не используется.
- Извлекайте батарею, если не планируете пользоваться фотокамерой продолжительное время. Если оставить батарею в фотокамере, она может потерять заряд или протечь.
- Воздействие низких температур (ниже 0 °C) может негативно сказаться на работе батареи и сократить ее ресурс.
- Рабочее состояние батареи обычно восстанавливается при нормальной температуре.
- При интенсивном использовании фотокамеры ее корпус может нагреться. Это совершенно нормально.
- При использовании наушников, не вынимайте батарею, не выключив фотокамеру. Иначе вы услышите громкий треск в наушниках.

- Аккумуляторную батарею (SLB-1137D) можно зарядить с помощью комплекта питания SAC-47 KIT, в состав которого входят сетевой адаптер (SAC-47) и USB-кабель (SUC-C3).
При использовании блока питания SAC-47 и кабеля SUC-C3 вам не понадобится шнур питания.

- Использование в качестве шнура питания:
подсоедините USB-кабель к сетевому адаптеру.
Данное подключение заменяет шнур питания.

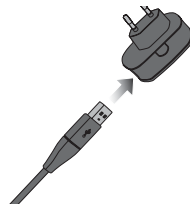

- Использование USB-кабеля:
Отсоедините сетевой адаптер (SAC-47). USB-кабель можно использовать для загрузки сохраненных снимков в ПК (стр. 117) или для электропитания фотокамеры.

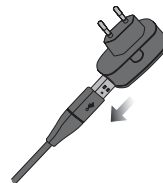

Подсоединение к источнику питания



Важные замечания об использовании USB-кабеля.

- Используйте USB-кабель (SUC-C3) правильной спецификации.
- Не подключайте фотокамеру через разветвитель USB – подключайте ее непосредственно к ПК.
- Когда к ПК подключены другие USB-устройства: отключите эти устройства.
- Когда USB-кабель подключен к порту USB, расположенному на передней панели компьютера: отсоедините его и подключите к порту USB на задней панели компьютера.
- Если силовые параметры порта USB не соответствуют стандартным (4.2В, 400мА), фотокамеру зарядить не удастся.



- Перед тем как подсоединить кабели или шнур сетевого адаптера ознакомьтесь с рекомендациями и при вставке кабелей не прилагайте чрезмерных усилий. Иначе это может привести к повреждению кабеля/шнура или фотокамеры.
- Если индикатор зарядки зарядного устройства не включается или не мигает после того как вставлена аккумуляторная батарея, проверьте правильность установки батарей.
- Если фотокамера остается включенной при зарядке, то полностью зарядить ее не удастся. Выключайте фотокамеру во время зарядки батареи.

■ Зарядка аккумуляторной батареи (SLB-1137D)

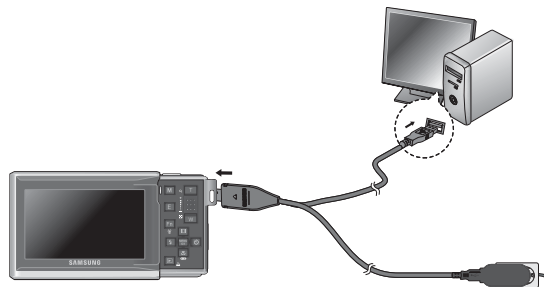

■ Индикатор зарядки на сетевом адаптере

	Индикатор зарядки
Идет зарядка	Светится красный индикатор
Зарядка закончена	Светится зеленый индикатор
Сбой при зарядке	Красный индикатор выключен или мигает
Нет зарядки (С помощью сетевого адаптера)	Светится оранжевый индикатор

- Не включайте фотокамеру во время зарядки полностью разряженной батареи. Фотокамеру не удастся включить, если мала остаточная емкость батареи. Чтобы начать работу с фотокамерой, заряжайте батарею не менее 10 мин.
- Не пользуйтесь часто фотовспышкой и не снимайте видеоклипы, если полностью разряженная батарея заряжалась в течение короткого времени. Фотокамера может выключиться из-за разрядки батареи, даже если подсоединено зарядное устройство.





Как вставить батарею

- Вставьте батарею питания, как показано на рисунке

- Если батарея вставлена, но фотокамера не включается, проверьте полярность подключения батареи (+/-).
- Не нажимайте на крышку отсека батарей с силой, когда она открыта. Так вы можете повредить или сломать ее.



- На ЖК-дисплее отображаются 4 индикатора состояния батареи питания.

Индикатор состояния батареи				
Состояние батареи	Батарея полностью заряжена	Батарея питания разряжена (приготовьтесь к ее зарядке или воспользуйтесь запасной батареей)	Батарея питания разряжена (приготовьтесь к ее зарядке или воспользуйтесь запасной батареей)	Батарея разряжена. (Зарядите ее или воспользуйтесь запасной)

- ※ При использовании фотокамеры и батареи питания в местах с повышенной или пониженной температурой состояние батареи, отображаемое на ЖК-дисплее, может отличаться от ее фактического состояния.

Как вставить карту памяти

- Вставьте карту памяти, как показано на рисунке.

- Выключайте фотокамеру перед тем как вставить карту памяти.
- Держите карту памяти так, чтобы ее передняя часть была направлена в сторону задней панели фотокамеры (ЖК-дисплея), а контакты – в сторону объектива.
- Не вставляйте карту памяти в неправильном положении. Так вы можете повредить слот карты памяти.



Как пользоваться картой памяти

- Не забудьте отформатировать карту памяти (см. стр.58), если она была недавно приобретена, если фотокамера не может распознать хранящиеся на карте данные, либо на ней записаны снимки, снятые другой фотокамерой.
- Выключайте питание фотокамеры перед тем как вставить или вынуть карту памяти.
- Многократная запись данных на карту памяти со временем приводит к ухудшению ее характеристик. В этом случае приобретите новую карту памяти. Износ карты памяти не покрывается гарантией корпорации Samsung.
- Карта памяти - точное электронное устройство. Не сгибайте и не роняйте ее, не подвергайте ее сильному механическому воздействию.
- Не оставляйте карту памяти сильных электрических или магнитных полей, например, рядом с громкоговорителем или телевизором.
- Не используйте и не храните карту памяти при экстремальных температурах.
- Не допускайте попадания на карту памяти грязи или ее контакта с любыми жидкостями. Если это все-таки произошло, протрите карту памяти мягкой тканью.
- Кладите карту памяти в защитный футляр, если она не используется.
- Вследствие интенсивного использования (обмена данными) карта памяти нагревается. Это совершенно нормально.
- Не используйте карту памяти, которая уже подключалась к другой цифровой фотокамере. Перед использованием такой карты памяти отформатируйте ее на вашей фотокамере.
- Не используйте карту памяти, которая была отформатирована на другой цифровой фотокамере или на устройстве чтения карт памяти.
- Записанные на карту памяти данные могут быть повреждены в следующих случаях:
 - Если карта памяти неправильно вставлена.
 - Если фотокамера была выключена или из нее вынули карту памяти в тот момент, когда происходила запись, удаление (форматирование) или чтение данных.
- Корпорация Samsung не несет ответственности за утерю данных.
- Рекомендуем всегда делать резервную копию важных данных на другом носителе – дискете, жестком диске, компакт-диске и т.п.
- Если памяти недостаточно: появляется сообщение [НЕТ МЕСТА!] и фотокамера работать не будет. Чтобы увеличить объем свободной памяти, замените карту памяти или удалите с нее ненужные снимки.



- Не вынимайте карту памяти, когда мигает индикатор состояния фотокамеры, так как это может повредить хранящиеся на ней данные.

Как пользоваться картой памяти

Для работы с фотокамерой можно использовать карты памяти SD/SDHC и MMC (Multi Media Cards).

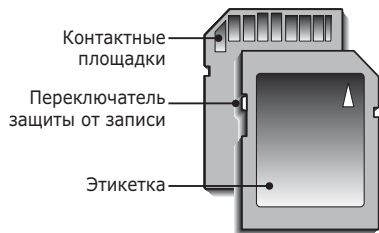

[Карта памяти SD (Secure Digital)]

- На карте памяти SD/SDHC имеется переключатель защиты от записи, предназначенный для защиты карты от удаления файлов изображений и форматирования. Включить защиту можно, сдвинув переключатель к низу карты памяти. Чтобы снять защиту данных карты памяти SD/SDHC, сдвиньте переключатель вверх.
- Не забудьте сдвинуть переключатель карты памяти SD/SDHC вверх перед тем как начать съемку.

При использовании карты памяти MMC 256 Мб можно сделать следующее количество снимков. Приведенные цифры являются приблизительными, поскольку количество снимков зависит от различных факторов, например, их содержания или типа используемой карты памяти.

Размер записываемого изображения	ОТЛИЧНОЕ	ХОРОШЕЕ	НОРМА	30КАДР/С	20КАДР/С	15КАДР/С
Фотоснимок	8M	Около 58	Около 89	Около 137	-	-
	7M	Около 66	Около 100	Около 150	-	-
	6M	Около 77	Около 115	Около 177	-	-
	5M	Около 91	Около 133	Около 198	-	-
	3M	Около 155	Около 190	Около 216	-	-
	1M	Около 355	Около 414	Около 452	-	-
Видео	800	-	-	-	Около 10' 53"	Около 12' 00"
	720	-	-	-	Около 11' 41"	Около 12' 58"
	640	-	-	Около 11' 23"	-	Около 17' 47"
	320	-	-	Около 38' 51"	-	Около 01: 07' 31"



- Кнопки зума не работают во время съемки видеоклипа.
- На продолжительность записи может повлиять использование зума.

Подготовка к первому включению фотокамеры

- Перед первым включением фотокамеры полностью зарядите аккумуляторную батарею.
- Включите фотокамеру
Чтобы включить фотокамеру, нажмите кнопку питания (①) или откройте фотокамеру (②), как показано рядом.

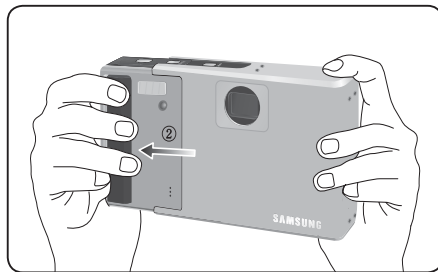
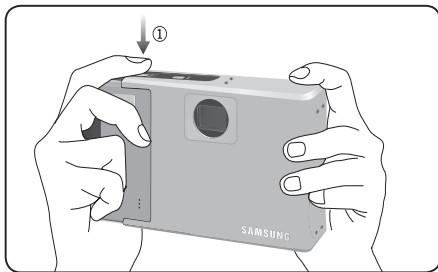

- ☞ Закрывайте фотокамеру, как показано на рисунке выше. Ваш палец может оказаться зажатым крышкой сверху или снизу, и вы можете поранить его (см. рисунок ниже).

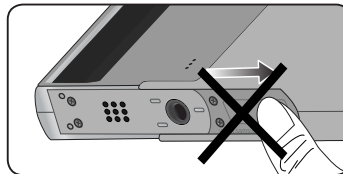

Начало съемки/записи

Выбор режима

Режим работы с камерой выбирается с помощью кнопки селектора режимов М, расположенной на задней панели фотокамеры.

■ Использование кнопки селектора режимов

Нажмите кнопку М, и откроется меню, как показано рядом. Меню можно выбрать с помощью кнопки Курсор/ОК.

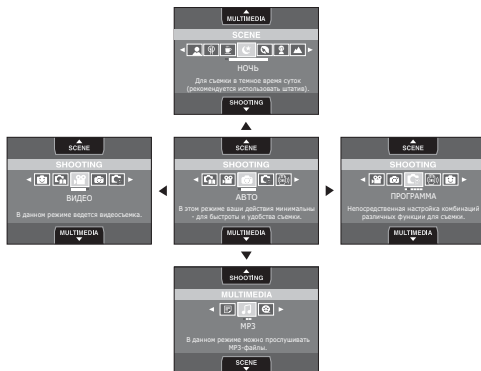

Работа в режиме АВТО ([])

В этом режиме можно быстро и легко делать снимки при минимальном вмешательстве с вашей стороны.

1. Вставьте батареи питания (стр. 14). Вставляйте батареи в соответствии с метками полярности (+ / -).
2. Вставьте карту памяти (стр. 14). Вставляйте карту памяти не обязательно, поскольку фотокамера снабжена 40 Мб встроенной памяти. Если карта памяти не вставлена, изображения будут записываться во встроенную память. Если карта памяти вставлена, снимки будут записываться на нее.
3. Закройте крышку отсека батареи питания.
4. Нажмите кнопку питания, чтобы включить фотокамеру. (Если на ЖК-дисплее отображаются неверные дата / время, сделайте настройку этих данных перед началом съемки.) (стр. 56).
5. Нажмите кнопку М (Mode) и выберите режим Авто.
6. Направьте фотокамеру на объект съемки и скомпонуйте кадр с помощью ЖК-дисплея.
7. Нажмите кнопку спуска, чтобы сделать снимок.



 Если после нажатия кнопки спуска до половины хода рамка автофокусировки стала красной, наводку на резкость сделать не удастся. В этом случае вы не сможете получить резкий снимок.

Начало съемки/записи

Работа в режиме ПРОГРАММА ()

При выборе автоматического режима будут сконфигурированы оптимальные настройки фотокамеры. При этом можно вручную конфигурировать различные функции, кроме выбора диафрагмы и выдержки.

1. Нажмите кнопку **M** (Mode) и выберите режим ПРОГРАММА (с. 19).
2. Нажмите кнопку **Fn**, чтобы сконфигурировать дополнительные функции: Размер изображения (стр.36), Качество (стр.36), Экспозамер (стр.37), Тип фотосъемки(стр.37), ISO (стр.38),Баланс белого (стр.38) а также Экспокоррекция (стр.39).







Работа в режиме DIS ()

Режим цифровой стабилизации изображения (DIS, Digital Image Stabilisation) В этом режиме осуществляется компенсация дрожания фотокамеры и получаются более четкие снимки при съемке в условиях слабого освещения.

1. Нажмите кнопку **M** (Mode) и выберите режим стабилизации DIS (с. 19).
2. Направьте фотокамеру на объект съемки и скомпонуйте кадр с помощью ЖК-дисплея.
3. Нажмите кнопку спуска, чтобы сделать снимок.



■ На что обращать внимание при съемке в режиме DIS

1. В режиме DIS не работает цифровой зум.
2. Если имеющееся освещение ярче освещения ламп дневного света, функция DIS не будет активирована.
3. Если освещение места съемки слабее освещения ламп дневного света, на дисплее появляется предупреждающий индикатор вибрации фотокамеры (). Старайтесь вести съемку, когда на дисплее не отображается предупреждающий индикатор дрожания фотокамеры ().
4. Если объект съемки находится в движении, полученное изображение может оказаться смазанным.
5. Старайтесь не двигать фотокамеру, пока на дисплее отображается сообщение [ИДЕТ СЪЕМКА!]
6. Функция DIS использует ресурсы процессора фотокамеры, поэтому съемка и сохранение файлов в этом режиме занимают несколько больше времени.
7. Если размер изображения () или (), режим DIS невозможно выбрать.

Работа в режиме FUN ()

В данном режиме вы быстро и легко можете сделать снимок с использованием разнообразных эффектов.

С помощью кнопки селектора режимов **M** выберите режим FUN.
※ Более подробная информация представлена на стр. 43-49.



Начало съемки/записи

Режим подсказок (съемка) ()

В данном режиме пользователь может ознакомиться с рекомендациями по выбору подходящего режима съемки, решить проблемы, возникающие в процессе съемки, а также получить практические навыки по ведению сьемки.



Функции, доступные в режиме подсказок

- Функция, упрощающая наводку на резкость.
- Функция, предотвращающая смазывание изображения при съемке.
- Функция, упрощающая съемку в условиях слабого освещения
- Функция, которая используется для регулировки яркости изображения.
- Функция, которая используется для цветовой настройки изображения.

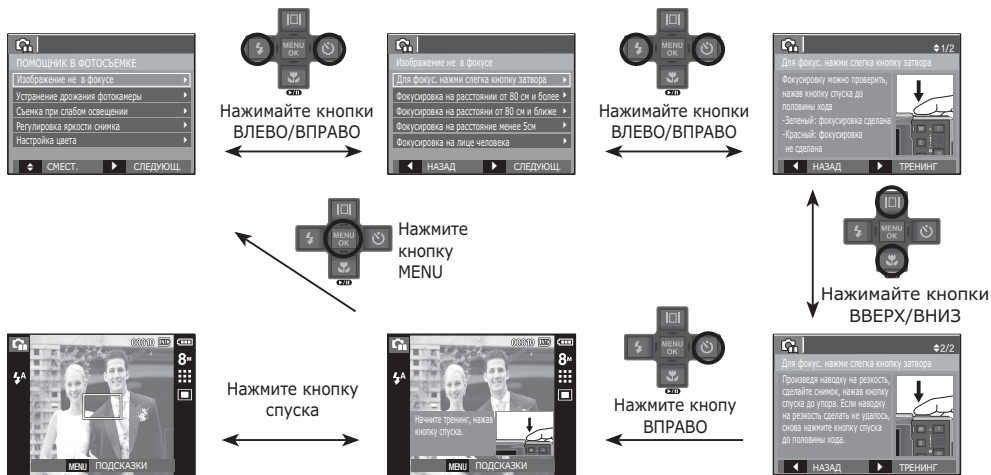

[Функция, упрощающая наводку на резкость.]

Начало съемки/записи

Работа в режиме ВИДЕО ()

Продолжительность записи видеоклипа определяется свободным местом в памяти.

1. Поворотом селектора режимов выберите режим ВИДЕО. (с. 19) (На ЖК-дисплее появится значок режима ВИДЕО и доступное время записи.)
 2. Направьте фотокамеру на объект съемки и скомпонуйте кадр с помощью ЖК-дисплея.
 3. Нажмите кнопку спуска, видеоклип будет записываться в течение всего доступного для записи времени. Запись видеоклипа будет продолжаться, даже если отпустить кнопку спуска. Чтобы прекратить запись, снова нажмите кнопку спуска.
- ※ Размеры изображения и формат видеофайлов представлены ниже.
- Размер изображения : 800x592, 720x480, 640x480, 320x240 (по выбору пользователя)
 - Формат видеофайлов : AVI (MPEG-4)
 - Частота кадров : 30 кадр/с, 20 кадр/с, 15 кадр/с (по выбору пользователя)
 - Частоту кадров можно выбрать, когда выбраны следующие размеры изображения:
800x592, 720x480: можно выбрать 20 кадр/с, 15 кадр/с
640x480, 320x240: можно выбрать 30 кадр/с, 15 кадр/с



Запись видеоклипа без звукового сопровождения

Видеоклип можно записать без звукового сопровождения.



- ※ Дополнительные сведения приведены на стр. 53.



Как сделать паузу во время записи видеоклипа (Запись с продолжением)

Данная фотокамера позволяет временно приостановить запись видеоклипа, пропустив ненужные сцены, и затем снова продолжить ее. С помощью данной функции можно записать видеоролик в один файл даже после паузы.

- Видеосъемка с продолжением
Шаги 1-2 такие же, как и при записи видеоклипа.

3. Нажмите кнопку спуска, видеоклип будет записываться в течение всего доступного для записи времени. Запись видеоклипа будет продолжаться, даже если отпустить кнопку спуска.
4. Чтобы приостановить запись, нажмите кнопку ПАУЗА ().
5. Чтобы возобновить запись, нажмите кнопку ПАУЗА () еще раз.
6. Чтобы прекратить запись, снова нажмите кнопку спуска.



Начало съемки/записи

Работа в режимах СЮЖЕТ (SCENE)

Используйте этот режим для быстрой настройки камеры на съемку самых разных сюжетов.

1. Нажмите кнопку **M (Mode)** и выберите режим **СЮЖЕТЫ** (с. 19)
2. Направьте фотокамеру на объект съемки и скомпонуйте кадр с помощью ЖК-дисплея.
3. Нажмите кнопку спуска, чтобы сделать снимок.

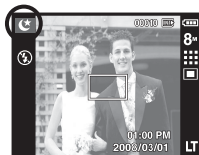

Режимы сюжетной съемки перечислены ниже.

- [НОЧЬ] (🌙): Для фотосъемки ночью или в условиях недостаточного освещения.
- [ПОРТРЕТ] (👤): Фотографирование людей.
- [ДЕТИ] (👶): для съемки подвижных объектов, например, детей.
- [ПЕЙЗАЖ] (🏞️): для пейзажной съемки.
- [МАКРО] (🌸): для съемки крупным планом малых объектов, например, цветов или насекомых.
- [ТЕКСТ] (📄): данный режим используется для съемки документов.
- [ЗАКАТ] (🌅): для съемки на закате.
- [РАССВЕТ] (🌅): для съемки на рассвете.
- [ВСТР. СВЕТ] (👤): портретная съемка без теней от встречного света.
- [ФЕЙЕРВЕРК] (💣): для съемки фейерверка.
- [ПЛЯЖ/СНЕГ] (🏖️): съемка океана, озера, пляжа или заснеженной местности.
- [АВТОСПУСК] (👤): данный режим удобен в том случае, когда фотограф сам хочет оказаться в кадре.
- [ЕДА] (🍴): для съемки красиво сервированных блюд.
- [КАФЕ] (☕): для съемки в кафе и ресторане.

На что обращать внимание при съемке

- Нажатие кнопки спуска до половины хода.
Слегка нажмите кнопку спуска, чтобы произвести наводку на резкость и убедиться, что фотовспышка заряжена. Чтобы сделать снимок, нажмите кнопку спуска до упора.

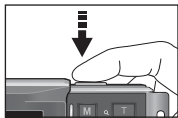

[Слегка нажмите кнопку спуска]

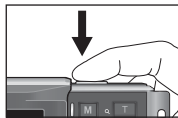

[Нажмите кнопку спуска]

- Объем свободной памяти может меняться в зависимости от условий съемки и выбранных настроек фотокамеры.
- Если при плохой освещенности выбраны режимы ФОТОВСПЫШКА ОТКЛЮЧЕНА, МЕДЛЕННАЯ СИНХРОНИЗАЦИЯ или DIS, на ЖК-дисплее может появиться предупреждающий индикатор дрожания фотокамеры (📵). В этом случае установите фотокамеру на штатив или устойчивую поверхность, или выберите режим съемки с фотовспышкой.
- Съемка при встречном свете: избегайте попадания солнца в кадр. В этом случае снимок может получиться темным. Фотографируя против солнца, выберите сюжетный режим съемки [ВСТР. СВЕТ] (см. стр.23), заполняющую вспышку (стр.32), точечный экспомер (стр.37), экспокоррекцию (стр.39) или используйте функцию ACB (стр.51).

- Во время съемки не заслоняйте посторонними предметами объектив и фотовспышку.
- Скомпонуйте кадр с помощью ЖК-дисплея.
- Ниже перечислены случаи, когда может не получиться автоматической наводки на резкость.
 - Когда мал контраст снимаемого объекта.
 - Когда снимаемый объект сильно отражает свет или светится сам.
 - Когда снимаемый объект движется с большой скоростью.
 - Когда в кадре имеется яркий отраженный свет или очень яркий фон.
 - Когда на снимаемом объекте много горизонтальных полос или он очень узкий (например, шест или древко флага).
 - Очень темный окружающий фон.

Использование кнопок управления для настройки фотокамеры.

Режимы съемки можно настроить с помощью кнопок фотокамеры.

Кнопка питания

Используется для включения / выключения фотокамеры. После определенного периода бездействия фотокамера автоматически выключается для сохранения ресурса батареи. Более подробная информация о функции автовыключения представлена на стр.60.

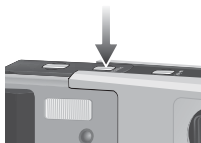

Кнопка спуска

Используется в режимах съемки/записи для производства съемки или включения звукозаписи.

• режим ВИДЕО

После нажатия кнопки спуска до упора начинается запись видеоклипа. Нажмите кнопку спуска, и видеоклип будет записываться в течение всего доступного для записи времени, которое определяется объемом свободной памяти. Чтобы прекратить запись, снова нажмите кнопку спуска.

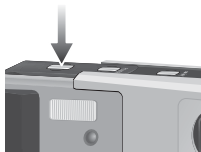

• режим ФОТОСЪЕМКА

При нажатии кнопки спуска до половины хода происходит автофокусировка и проверка состояния фотовспышки. Нажмите кнопку спуска до упора, чтобы сделать снимок. При выборе записи звукового комментария она начнется сразу после записи снятого изображения в память.

Кнопки зума T/W

Когда меню не отображается, данные кнопки выполняют функции кнопок Зум БЛИЖЕ или Зум ДАЛЬШЕ.

Данная фотокамера снабжена 3-кратным оптическим и 5-кратным цифровым зумом. Таким образом максимальная кратность зума составляет 15х.



■ EZум БЛИЖЕ

Оптический зум БЛИЖЕ: нажмите кнопку зума Т. Вы увидите, что объект съемки стал ближе.

Цифровой зум БЛИЖЕ: после того как достигнута максимальная кратность оптического зума (3х), при нажатии кнопки зума Т запускается программа цифрового зума. Когда достигнута максимальная кратность цифрового зума (5х), нажатие кнопки зума Т ни к чему не приводит.

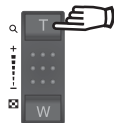

[Зум ДАЛЬШЕ]

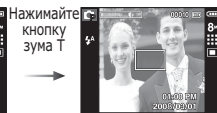

[Зум БЛИЖЕ]



[Цифровой зум 5,0х]

Кнопки зума T/W

■ Зум ДАЛЬШЕ

Оптический зум ДАЛЬШЕ: нажмите кнопку зума W. Вы увидите, что объект съемки стал дальше. Последовательно нажимая кнопку зума W, вы уменьшите кратность зума до минимума и увидите, что объект съемки как бы максимально удалился от фотокамеры.

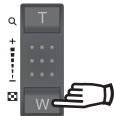

[Зум БЛИЖЕ]

Нажмите кнопку зума W



[Оптический зум 2x]

Нажмите кнопку зума W



[Зум ДАЛЬШЕ]

Цифровой зум ДАЛЬШЕ: когда включен цифровой зум, при каждом нажатии кнопки зума W кратность зума будет последовательно уменьшаться. Цифровое зуммирование прекращается, если отпустить кнопку зума W. При последовательных нажатиях кнопки зума W сначала уменьшается кратность цифрового зума, а затем оптического зума, пока не будет достигнута минимальная кратность.



[Цифровой зум 5,0x]

Нажимайте кнопку зума W



[Зум БЛИЖЕ]

Нажимайте кнопку зума W



[Зум ДАЛЬШЕ]



- Съемка с использованием цифрового зума занимает несколько больше времени. Учитывайте это при ведении съемки.
- Цифровой зум недоступен во время видеосъемки.
- При использовании цифрового зума возможно ухудшение качества изображения.
- Чтобы изображение, полученное с помощью цифрового зума, выглядело более четким, выберите максимальный оптический зум и нажмите кнопку спуска до половины хода, затем снова нажмите кнопку зума T.
- Цифровой зум недоступен в режимах DIS, НОЧЬ, ПОРТРЕТ, ДЕТИ, ТЕКСТ, МАКРО, ФЕЙЕРВЕРК, АВТОСПУСК, ЕДА или ВИДЕО.
- Во избежание возникновения сбоев в работе фотокамеры не давите на объектив с силой.
- Во время записи видеоклипа могут оказаться записанными звуки, сопровождающие работу фотокамеры, например, звуки при включении кнопок.

Кнопка обнаружения лица (FD)

- Обнаружение лица (FD): в этом режиме автоматически происходит определение положения лица в кадре, затем делаются наводка на резкость и определение экспозиции. Этот режим удобен при съемке портрета.
- ※ Можно выбрать следующие режимы: АВТО, ПРОГРАММА, DIS, ПОМОЩНИК В ФОТОСЪЕМКЕ, ПОРТРЕТ, ДЕТИ, ПЛЯЖ/СНЕГ, АВТОСПУСК, КАФЕ

1. Нажмите кнопку определения положения лица FD () в любом из режимов, перечисленных выше. В левой части экрана появится значок FD.

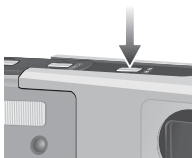

2. Размер и положение рамки автофокусировки выбираются автоматически, и лицо объекта съемки оказывается в рамке.
3. Нажмите кнопку спуска до половины хода. Рамка фокусировки становится зеленой, когда произведена наводка на резкость.
4. Нажмите кнопку спуска до упора, чтобы сделать снимок.



- С помощью этой функции можно определить положение лиц до 9 человек.
- При обнаружении нескольких лиц одновременно фокусировка производится по лицу ближайшего человека.
- В этом режиме цифровой зум недоступен.
- Функция обнаружения лица не работает в режиме эффектов.
- При обнаружении фотокамерой лица оно окажется внутри белой фокусирующей рамки, остальные лица (до 8) окажутся внутри серых фокусирующих рамок. Нажмите кнопку спуска до половины хода, чтобы произвести фокусировку на лицо, после чего цвет рамки изменится на зеленый. (Всего 9).
- Если лицо обнаружить не удалось, происходит возврат к предыдущему режиму автофокусировки.
- В некоторых случаях эта функция может работать некорректно.
 - На лицо надеты темные очки или часть лица скрыта.
 - Лицо человека, которого снимают, не обращено в сторону фотокамеры.
 - Фотокамера не может обнаружить лицо из-за слишком темного или яркого освещения.
 - Слишком велико расстояние до объекта съемки.
- Максимальное расстояние, с которого можно определить положение лица, составляет 2,5 м (Зум Дальше).
- Чем ближе объект съемки, тем быстрее его распознает фотокамера.

Кнопка обнаружения лица (FD)

■ АВТОПОРТРЕТ

Во время съемки с автоспуском обнаружение вашего лица происходит автоматически, что упрощает и ускоряет съемку автопортрета.

※ Можно выбрать следующие режимы: АВТО, ПРОГРАММА, DIS, ПОМОЩНИК В ФОТОСЪЕМКЕ, ПОРТРЕТ, ПЛЯЖ/СНЕГ, АВТОСПУСК, КАФЕ

1. При повторном нажатии кнопки обнаружения лица на экране обнаружения появляется значок АВТОПОРТРЕТ().



2. Для съемки автопортрета направьте объектив на лицо объекта съемки. Фотокамера автоматически определяет положение лица, после чего подается звуковой сигнал.
3. Нажмите кнопку спуска, чтобы начать съемку.



- Когда лицо оказывается в центре экрана, звуковой сигнал начинает подаваться чаще, чем когда оно находится не по центру.
- Настройку подтверждающего звукового сигнала можно сделать в меню звуковых настроек. (стр. 54).

Кнопка Описание функций / Инфо () / Вверх

Когда на ЖК-дисплее отображается меню, кнопка ВВЕРХ выполняет функции кнопки со стрелкой.

Когда экран меню не отображается, получить информацию или описание функций режима съемки для текущего изображения можно с помощью ЖК-дисплея, нажав кнопку Функции/ Инфо ().

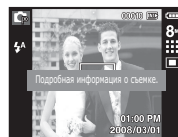

[Экран съемки]



[Информационный экран]

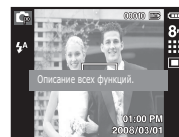

[Экран описания функций]

- Описание функций: при нажатии кнопки описания функций на информационном экране отображается подробное описание функций. Чтобы закрыть экран описания функций, нажмите эту кнопку еще раз.



[Примеры описания функций]

Кнопка МАКРО (🌿) / ВНИЗ

Когда отображается меню, с помощью кнопки ВНИЗ можно переместить курсор из главного меню в субменю или вниз по субменю. Если меню не отображается, с помощью кнопки МАКРО / ВНИЗ можно вести макросъемку. Рабочие расстояния до объекта съемки приведены ниже. Нажимайте кнопку МАКРО пока на ЖК-дисплее не появится значок нужного режима макросъемки.



[АВТОФОКУСИРОВКА]



[МАКРО (🌿)]



[АВТОМАКРО (🌿)]



[СУПЕРМАКРО (🌿)]

- Тип режимов и диапазоны фокусировки
(W: ДАЛЬШЕ, T: БЛИЖЕ) (Единицы измерения: см)

Режим	АВТО (📷)	
Тип фокусировки	АВТОМАКРО (🌿)	НОРМА
Диапазон фокусировки	W: 5 - бесконечность T: 40 - бесконечность	W : 80 - бесконечность T: 80 - бесконечность

Режим	ПРОГРАММА (📷)		
Тип фокусировки	СУПЕРМАКРО (🌿)	МАКРО (🌿)	НОРМА
Диапазон фокусировки	W : 1 - 5 (только зум ДАЛЬШЕ)	W : 5 - 80 T: 40 - 80	W : 80 - бесконечность T: 80 - бесконечность

Режим	DIS (📷)	
Тип фокусировки	АВТОМАКРО (🌿)	НОРМА
Диапазон фокусировки	W: 5 - бесконечность T: 40 - бесконечность	W : 80 - бесконечность T: 80 - бесконечность

Режим	FUN (📷)		
Тип фокусировки	СУПЕРМАКРО (🌿)	МАКРО (🌿)	НОРМА
Диапазон фокусировки	W : 1 - 5 (только зум ДАЛЬШЕ)	W : 5 - 80 T: 40 - 80	W : 80 - бесконечность T: 80 - бесконечность



- При съемке в режиме МАКРО старайтесь избежать дрожания фотокамеры.
- При съемке в режиме МАКРО с расстояния до 40 см (зум дальше) или 50 см (зум ближе) выберите настройку Фотовспышка отключена.
- При съемке в режиме Супермакро с расстояния 10 см автофокусировка занимает больше времени.

Кнопка МАКРО (🌱) / ВНИЗ

- Методы фокусировки (в зависимости от режима съемки)
(о : по выбору пользователя, ∞: выбрана бесконечность)

Режим	АВТОМАКРО	СУПЕРМАКРО	МАКРО	НОРМА
	о			о
		о	о	о
	о			о
		о	о	о
		о	о	о
			о	о
Режим	СЮЖЕТ			
	АВТОМАКРО	СУПЕРМАКРО	МАКРО	НОРМА
				о
				о
				о
				∞
			о	
	о			
				∞
				∞
				о
				∞
				о
			о	
			о	
				о

Блокировка автофокусировки

Чтобы произвести навести резкость на объект, не находящийся в центре кадра, воспользуйтесь блокировкой (фиксацией) автофокусировки.

- Использование блокировки автофокусировки
1. Убедитесь, что объект съемки находится в центре рамки автофокуса.
 2. Нажмите кнопку спуска до половины хода. Зеленый цвет рамки автофокусировки сигнализирует о том, что наводка на резкость сделана. Чтобы не сделать случайный снимок, не нажимайте кнопку спуска до упора.
 3. Удерживая кнопку спуска нажатой до половины хода, перекомпонуйте кадр и нажмите ее до упора, чтобы сделать снимок. Если отпустить кнопку спуска, блокировка автофокусировки будет отменена.



1. Снимаемое изображение.



2. Нажмите кнопку спуска до половины хода, чтобы навести резкость на объект съемки.



3. Перекомпонуйте кадр и нажмите кнопку спуска до упора.

Кнопка ВСПЫШКА () / ВЛЕВО

Когда на ЖК-дисплее отображается меню, при нажатии кнопки ВЛЕВО курсор сдвигается к левой полосе меню.

Когда на ЖК-дисплее не отображается меню, кнопка ВЛЕВО выполняет функции кнопки ВСПЫШКА.



[Выберите автоматическую фотовспышку]

- Выбор режима съемки с фотовспышкой
 1. С помощью кнопки режимов выберите любой режим съемки/записи, кроме режима ВИДЕО или DIS. (стр. 19)
 2. Нажимайте кнопку ВСПЫШКА, пока на ЖК-дисплее не появится значок нужного режима съемки.
 3. Индикатор режима съемки с фотовспышкой отображается на ЖК-дисплее. Всегда выбирайте наиболее подходящий режим съемки с фотовспышкой.
- Зона действия фотовспышки (Единицы измерения: м)

ISO	НОРМА		МАКРО		АВТОМАКРО	
	ДАЛЬШЕ	БЛИЖЕ	ДАЛЬШЕ	БЛИЖЕ	ДАЛЬШЕ	БЛИЖЕ
АВТО	0.8 ~ 3.2	0.8 ~ 2.5	0.2 ~ 0.8	0.5 ~ 0.8	0.2 ~ 3.2	0.5 ~ 2.5

※ При выборе режима СУПЕРМАКРО становится активной настройка Фотовспышка отключена.

































- При нажатии кнопки спуска в режимах АВТО, Заполняющая вспышка, Медленная синхронизация сначала срабатывает предвспышка для оценки таких условий съемки, как зона действия и уровень мощности фотовспышки. Не двигайте фотокамеру до тех пор пока не сработает вторая вспышка.
- Частое использование фотовспышки уменьшает ресурс батареи.
- При стандартных условиях работы время зарядки фотовспышки не превышает 4 с. Время зарядки увеличивается, когда батарея частично разряжена.
- При съемке в режиме DIS и в сюжетных режимах [ПЕЙЗАЖ], [МАКРО], [ТЕКСТ], [ЗАКАТ], [РАССВЕТ], [ФЕЙЕРВЕРК], [АВТОСПУСК], [ЕДА], [КАФЕ] а также в режиме ВИДЕО фотовспышка не работает.
- Ведите съемку с учетом зоны действия фотовспышки.
- Качество полученного изображения не гарантируется, если объект съемки находится слишком близко или обладает высокой отражающей способностью.
- При съемке с фотовспышкой в условиях недостаточной освещенности на снимке может появиться белое пятно засветки. Появление такого пятна обусловлено отражением света вспышки от мельчайших частиц пыли в воздухе.

Кнопка ВСПЫШКА () / ВЛЕВО

■ Индикация режимов фотовспышки

Значок	режим фотовспышки	Описание
	Авто	Если снимаемый объект или фон затемнены, фотовспышка срабатывает автоматически.
	Авто, Авто и устранение "красных глаз"	Если снимаемый объект или фон затемнены, фотовспышка будет срабатывать автоматически, а эффект "красных глаз" будет подавляться с помощью функции устранения "красных глаз".
	Заполняющая вспышка	Фотовспышка срабатывает вне зависимости от освещения. Мощность вспышки устанавливается автоматически в зависимости от освещения.
	Медленная синхронизация	Фотовспышка комбинируется с длительной выдержкой для отработки правильной экспозиции. При съемке в условиях плохой освещенности на ЖК-дисплее появляется предупреждающий индикатор дрожания фотокамеры ().
	Фотовспышка отключена	Фотовспышка не срабатывает. в тех местах или ситуациях, где фотосъемка со вспышкой запрещена. При съемке в условиях плохой освещенности на ЖК-дисплее появляется предупреждающий индикатор дрожания фотокамеры ().
	Устранение "красных глаз"	При обнаружении "красных глаз" во время съемки в данном режиме этот эффект устраняется автоматически.

■ Доступные режимы фотовспышки (в зависимости от режима съемки)

Режим						
	0	0			0	0
	0	0	0	0	0	0
					0	
	0	0	0	0	0	0
	0	0	0	0	0	0
					0	
Режим	СЮЖЕТ					
						
				0	0	0
		0			0	0
		0			0	0
					0	
					0	
					0	
					0	
			0			
					0	
	0					
					0	
					0	
					0	

Кнопка АВТОСПУСК (⏻) / ВПРАВО

Когда на ЖК-дисплее отображается меню, то при нажатии кнопки ВПРАВО курсор сдвигается к правой полосе меню. Когда меню не отображается, кнопка ВПРАВО выполняет функции кнопки автоспуска (⏻). Данная функция удобна в том случае, когда фотограф сам хочет оказаться в кадре.

- Функция автоспуска будет отменена, если в режиме автоспуска нажать кнопку автоспуска.
- Чтобы избежать дрожания фотокамеры, воспользуйтесь штативом.
- В режиме ВИДЕО можно снимать с автоспуском только с задержкой в 10 с.
- При выборе настройки автоспуска 2 СЕК задержка может превысить 2 с в зависимости от времени зарядки фотовспышки.

■ Выбор автоспуска

1. Выберите любой режим съемки/записи, кроме режима ЗВУКОЗАПИСЬ. (стр. 19)
2. Нажимайте кнопку АВТОСПУСК / ВПРАВО (⏻), пока на ЖК-дисплее не появится индикатор нужного режима. На ЖК-дисплее появится значок съемки с автоспуском (задержка 10 с, 2 с, 2 снимка) или значок таймера движения.
3. При нажатии кнопки спуска снимок будет сделан спустя заданное время.



[Выбор автоспуска через 10 СЕК]

■ Индикация автоспуска

Значок	Режим	Описание
	Автоспуск через 10 СЕК	Снимок будет сделан через 10 сек после нажатия кнопки спуска.
	Автоспуск через 2 СЕК	Снимок будет сделан через 2 сек после нажатия кнопки спуска.
	Автоспуск – 2 снимка	Первый снимок будет сделан приблизительно через 10 с после нажатия кнопки спуска, и еще через 2 с будет сделан второй снимок.
	Таймер движения	Фотокамера определяет движение объекта через 6 с после нажатия кнопки спуска и съемка производится после прекращения движения.

Кнопка АВТОСПУСК () / ВПРАВО

■ Таймер движения

Движение	Значок и индикатор автоспуска
Нажмите кнопку спуска после настройки таймера движения	Мигает (с интервалом 1 с)
Детектирование движения объекта съемки	Мигает (с интервалом 0,25 с)
Движение не обнаружено	Выберите настройку, и снимок будет сделан через 2 с.

- Съемка в режиме ДВИЖЕНИЕ выполняется следующим образом. (За исключением режима ВИДЕО)
Настройка времени обнаружения движения → Нажмите кнопку спуска → Подтвердите компоновку кадра (в течение 6 с)^{*1} → Детектирование движения (поворачивайте руку с фотокамерой насколько возможно)^{*2} → Прекращение детектирования движения (не двигайтесь) → Съемка изображения (через 2 с).

- *1: Фотокамера обнаруживает движение объекта через 6 с после нажатия кнопки спуска, поэтому необходимо закончить компоновку кадра в течение этих 6 с.
*2: Повернитесь или отведите руку с фотокамерой насколько возможно.

В следующих случаях таймер движения может не сработать.

- Расстояние до объекта съемки превышает 3 м. Диапазон обнаружения движения для таймера движения.
- Экспозиция с недодержкой или передержкой.
- Съемка при встречном свете.
- Перемещение объекта съемки незначительно.
- Обнаружение движения производится в пределах центральной области (50%) датчика.
- Движение не обнаружено в течение 30 секунд или датчик фотокамеры после обнаружения движения не зафиксировал его прекращение.



Кнопка MENU/OK

■ Кнопка MENU

- Если нажать кнопку MENU, на ЖК-дисплее откроется меню соответствующего режима фотокамеры. При повторном нажатии кнопки ЖК-дисплей вернется в исходное состояние.
- Меню настроек открывается при выборе режимов ВИДЕО и ФОТОСЪЕМКА. При выборе режима ЗВУКОЗАПИСЬ меню открываться не будет.

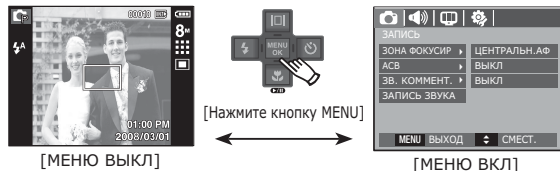

■ Кнопка OK

- Во время отображения меню на ЖК-дисплее с помощью данной кнопки можно переместить курсор в субменю или подтвердить сделанный выбор.

Кнопка Fn

С помощью кнопки Fn можно сконфигурировать следующие меню.

(о:по выбору пользователя)

							SCENE	Стр.
РАЗМЕР	o	o	o	o	o	o	o	Стр.36
КАЧЕСТВО / ЧАСТОТА КАДРОВ	o	o	o	o			o	Стр.36
ЭКСПОЗАМЕР		o	o		o	o		Стр.37
ТИП ФОТОСЪЕМКИ		o					*1o	Стр.37
ISO		o			o			Стр.38
WHITE BALANCE		o	o		o	o		Стр.38
EV		o	o		o	o		Стр.39
СТАБИЛИЗАТОР						o		Стр.40
LT							*2o	Стр.40

*1: Данное меню доступно только в сюжетном режиме ПОРТРЕТ ().

*2: Данное меню доступно только в сюжетном режиме НОЧЬ ().

Использование меню Fn

1. В любом доступном режиме нажмите кнопку Fn.
2. С помощью кнопок ВВЕРХ / ВНИЗ выберите нужное субменю. Слева внизу ЖК-дисплея откроется субменю.



3. С помощью кнопок ВЛЕВО/ВПРАВО выберите нужное меню и нажмите ОК.



РАЗМЕР

Выберите размер изображения в соответствии с планируемым использованием файла.

(Единицы измерения: pixel)

Фото-съемка	Значок						
	Размер	3264 x 2448	3264 x 2176	3264 x 1824	2592 x 1944	2048 x 1536	1024 x 768
ВИДЕО Режим	Значок						
	Размер	800x592	720x480	640x480	320x240		



[Режим ФОТОСЪЕМКА]

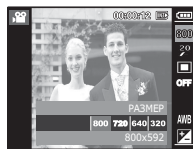

[Режим ВИДЕО]



- Чем выше разрешение, тем меньше снимков можно сделать, так как снимок, сделанный с более высоким разрешением, занимает больше памяти.

Качество/ Частота кадров

Выберите степень сжатия, которая лучше всего подойдет для последующей обработки снятого изображения. Чем выше степень сжатия, тем хуже качество сжатого изображения.

Режим	Режим Фотосъемка			Режим ВИДЕО		
Значок						
Субменю	ОТЛИЧНОЕ	ХОРОШЕЕ	НОРМА	30КАДР/С	20КАДР/С	15КАДР/С
Форматы файлов	jpeg	jpeg	jpeg	avi	avi	avi



[Режим ФОТОСЪЕМКА]



[Режим ВИДЕО]



- Формат файлов на карте памяти соответствует стандарту DCF (Design rule for Camera File systems - правила разработки файловой системы фотокамер).
- JPEG (Joint Photographic Experts Group): стандарт сжатия изображения, разработанный объединенной группой экспертов по фотографии. Этот тип сжатия чаще всего используется для сжатия файлов фотоизображений и другой графики, поскольку позволяет эффективно сжимать данные.

Экспозамер

Если вам не удастся подобрать правильную экспозицию, попробуйте изменить метод экспозамера, чтобы получить более яркие снимки.

[МНОГОСЕГМЕНТНЫЙ]: экспозиция рассчитывается на основе усредненных значений освещенности кадра. При этом расчет производится в основном по центральной зоне кадра. Данный метод подходит для обычных условий съемки.

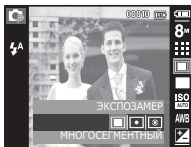

[ТОЧЕЧНЫЙ]: для экспозамера используется только прямоугольная зона в центральной области ЖК-дисплея. Данный метод подходит для съемки объектов, находящихся в центре кадра, вне зависимости от встречного света.

[ЦЕНТРАЛЬНО-ВЗВЕШЕННЫЙ]: экспозиция рассчитывается на основе усредненных значений освещенности кадра. При этом расчет производится в основном по центральной зоне кадра. Данный метод подходит для съемки малых объектов, например, цветка или насекомых.

※ Не используйте точечный экспозамер, когда снимаемый объект находится вне центральной зоны кадра, поскольку в этом случае экспозиция будет определена неправильно. В такой ситуации лучше использовать экспокоррекцию.

Тип фотосъемки

Можно выбрать непрерывную съемку и съемку с автоэксповилкой АЕВ.

[ПОКАДРОВАЯ] : будет сделан только один снимок.

[НЕПРЕРЫВНАЯ] : съемка происходит непрерывно, пока не будет опущена кнопка спуска.

[ДВИЖЕНИЕ] : нажав и удерживая кнопку спуска, в этом режиме съемки можно делать 5 снимков в секунду. По окончании съемки серии снимков изображения будут сохранены и показаны на заднем ЖК-дисплее. Максимальное количество снимков – 30, размер изображения – VGA.

[АЕВ] : съемка трех последовательных кадров с разной экспозицией: недодержкой (-1/3 EV), нормальной экспозицией (0.0 EV) и передержкой (+1/3 EV).



- При выборе большого размера и высокого качества изображения увеличивается время записи файла, в течение которого работа с фотокамерой будет невозможна.
- При выборе субменю [НЕПРЕРЫВНАЯ], [ДВИЖЕНИЕ] или [АЕВ] фотовспышка автоматически отключается.
- Режим АЕВ будет недоступен, если свободного места в памяти хватает менее чем на 3 кадра.
- Режим Движение будет недоступен, если свободного места в памяти хватает менее чем на 30 кадров.
- Во время съемки с автоэксповилкой рекомендуется использовать штатив, поскольку снимки могут получиться смазанными из-за увеличения времени записи файла и дрожания фотокамеры.

ISO

Выберите светочувствительность фотодатчика во время съемки. Светочувствительность фотокамеры определяется выбранным значением ISO.

[Auto]: светочувствительность будет выбираться фотокамерой автоматически в зависимости от освещенности места съемки и яркости снимаемого объекта.



[ISO 50, 100, 200, 400, 800, 1600, 3200]: выбрав более высокую светочувствительность, вы получите более короткую выдержку во время съемки. Однако при слишком ярком освещении снимок может оказаться передержанным. Чем выше значение ISO, тем больше светочувствительность фотокамеры, а, следовательно, тем легче будет получить хорошие снимки в условиях слабой освещенности. При увеличении светочувствительности увеличивается также и уровень шумов, в результате чего снимки получаются более зернистыми.

※ При выборе светочувствительности ISO 3200 размер изображения – 3М, 1М.

Баланс белого

Правильный подбор баланса белого позволяет приблизиться к натуральной гамме цветов.



Значок меню	Значок	Описание
АВТО ББ	AWB	фотокамера автоматически выбирает оптимальный баланс белого в зависимости от преобладающего освещения.
ДНЕВНОЙ СВЕТ		для съемки вне помещения в солнечный день.
ОБЛАЧНО		для съемки в облачный или пасмурный день вне помещения.
ЛАМПЫ ДН.СВЕТА ХБ		для съемки при свете ламп холодного белого света.
ЛАМПЫ ДН.СВЕТА ТБ		для съемки при свете дневных ламп теплого белого света.
ЛАМПЫ НАКАЛИВАНИЯ		для съемки при свете вольфрамовых ламп накаливания (обычные осветительные лампы).
ПОЛЬЗ. УСТАНОВКИ		позволяет самостоятельно выбрать баланс белого в соответствии с условиями съемки.

※ Снимки, сделанные при разном освещении, могут иметь тот или иной цветовой оттенок.

Баланс белого

- Использование пользовательской настройки баланса белого
В зависимости от условий съемки можно подобрать собственную настройку баланса белого. Настройте оптимальный баланс белого для конкретной ситуации, выбрав пользовательскую настройку баланса белого.

1. Выберите в меню БАЛАНС БЕЛОГО пункт ПОЛЬЗ. УСТАНОВКИ () и поместите лист белой бумаги перед фотокамерой так, чтобы ЖК-дисплей стал полностью белым.





2. Кнопка MENU/OK: выбор предыдущей пользовательской настройки баланса белого.
Кнопка спуска : сохранение новой пользовательской настройки баланса белого.
- Пользовательская настройка баланса белого будет использована при съемке следующего кадра.
 - Пользовательская настройка баланса белого сохраняется до тех пор, пока не будет выбрана новая настройка.

ЗНАЧ. ЭКСПОЗИЦИИ

Данная фотокамера автоматически выбирает экспозицию в зависимости от освещения. Можно также выбрать величину экспокоррекции с помощью кнопки Fn.

■ Экспокоррекция

1. Нажмите кнопку Fn, а затем с помощью кнопок ВВЕРХ/ВНИЗ выберите значок экспокоррекции ().
2. С помощью кнопок ВЛЕВО/ВПРАВО выберите величину экспоправки.
3. Нажмите кнопку OK или Fn.
Выбранное значение будет сохранено, и меню экспокоррекции закроется. При изменении величины экспозиции внизу ЖК-дисплея появляется индикатор экспозиции ().

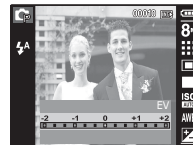

- ※ Отрицательные экспоправки уменьшают величину экспозиции. Положительные экспоправки увеличивают величину экспозиции, в результате чего ЖК-дисплей становится светлее, а качество полученных снимков может ухудшиться.

Стабилизатор кадров видеоклипа

Данная функция помогает стабилизировать изображение, снятое в режиме видео. Данное меню доступно только в режиме ВИДЕО. Эта функция не работает, если не вставлена карта памяти.

- [ВЫКЛ] :стабилизатор кадров видеоклипа будет отключен.
[ВКЛ] : во время записи видеоклипа будет происходить компенсация дрожания фотокамеры.

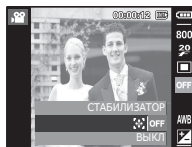

- ※ Отрицательные экспопоправки уменьшают величину экспозиции. Положительные экспопоправки увеличивают величину экспозиции, в результате чего ЖК-дисплей становится светлее, а качество полученных снимков может ухудшиться.

Съемка с длительной выдержкой

Данная фотокамера автоматически выбирает оптимальную выдержку и диафрагму, исходя из условий съемки. Однако в сюжетном режиме НОЧЬ их можно выбрать вручную.

■ Изменение величины выдержки и диафрагмы

1. Выберите сюжетный режим съемки [НОЧЬ]. (стр. 19)
2. Нажмите кнопку Fn, и откроется меню длительных выдержек.
3. С помощью кнопки Курсор/OK выберите значение длительной выдержки.
4. Снова нажмите кнопку Fn. Выбранное значение будет сохранено, и фотокамера переключится в сюжетный режим [НОЧЬ].



Диафрагма
Wide : ABTO, F3.5 ~ F6.3
Tele : ABTO, F4.5 ~ F8.0

Выдержка
ABTO, 1~16s

Кнопка E (эффекты)

С помощью данной кнопки можно добавить в изображение специальные эффекты.

- Доступные эффекты в разных режимах съемки
(о : по выбору пользователя)

КНОПКА E	о	о	о	о	о	о	о	о	о	о	о	о



- Данная кнопка не работает в режимах DIS, ЗАПИСЬ ЗВУКА и в некоторых сюжетных режимах (НОЧЬ, ТЕКСТ, ЗАКАТ, РАССВЕТ, ВСТРЕЧНЫЙ СВЕТ, ФЕЙЕРВЕРК, ПЛЯЖ/СНЕГ).
- Выбранный эффект сохраняется, даже если выключить и затем снова включить фотокамеру.

Кнопка E (эффекты): СЕЛЕКТОР ФОТОСТИЛЯ

В снимок можно добавить различные эффекты без использования редактирующего ПО. В любом доступном режиме нажмите кнопку E.

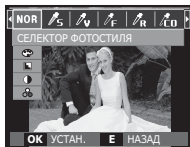

※ Можно выбрать следующие режимы:
АВТО, ПРОГРАММА

1. С помощью кнопок Влево/Вправо выберите нужный СЕЛЕКТОР ФОТОСТИЛЯ и нажмите кнопку ОК.
2. Нажмите кнопку спуска, чтобы сделать снимок.

Режим ФОТОСТИЛЬ	Значок	Описание
НОРМА	NOR	Эффекты не будут добавлены к изображению.
МЯГКАЯ		Снимок будет неярким.
ВЫСОКАЯ		Снимок будет ярким.
ЛЕС		Изображение будет сделано в светлых натуральных тонах.
РЕТРО		Изображение будет сделано в тонах сепии.
ХОЛОД		Снимок будет в холодных цветах.
ПОКОЙ		Снимок будет в пастельных цветах.
КЛАССИКА		Снимок будет в классических цветах.

Кнопка E (эффекты): РЕДАКТИРОВАНИЕ ИЗОБРАЖЕНИЯ

Нажмите кнопку E, находясь в режиме [ПРОГРАММА], [ВИДЕО], [ПОМОЩНИК В ФОТОСЪЕМКЕ], [ПОРТРЕТ], [ДЕТИ], [ПЕЙЗАЖ], [МАКРО], [АВТОСПУСК], [ЕДА] или [КАФЕ].

ЦВЕТ

1. С помощью кнопок Вверх/Вниз выберите меню ЦВЕТ (🎨).
2. С помощью кнопок Влево/Вправо выберите нужное субменю и нажмите кнопку ОК.
3. Нажмите кнопку спуска, чтобы сделать снимок.



Значок	Описание
NOR	Эффекты не будут добавлены к изображению.
BW	Отснятые снимки сохраняются как черно-белые.
S	Отснятые снимки сохраняются в желто-коричневых тонах сепии.
R	Отснятые снимки сохраняются в красных тонах.
G	Отснятые снимки сохраняются в зеленых тонах.
B	Отснятые снимки сохраняются в синих тонах.
I	Изображение сохраняется как негатив.
C	Снимок сохраняется в выбранной цветовой тональности RGB.

Кнопка E (эффекты): РЕДАКТИРОВАНИЕ ИЗОБРАЖЕНИЯ

- ПОЛЬЗ. ЦВЕТ: измените цветовую тональность изображения, меняя значения красного(R), зеленого(G)и синего(B).

- Кнопки ВВЕРХ/ВНИЗ:выбор R, G, B
- Кнопки ВЛЕВО/ВПРАВО: изменяют значение параметра.



Находясь в режиме [ПРОГРАММА], нажмите кнопку E.

РЕЗКОСТЬ

1. С помощью кнопок Вверх/Вниз выберите меню РЕЗКОСТЬ (), и появится полоса настройки резкости.
2. С помощью кнопок Влево/Вправо измените резкость изображения.
3. Нажмите кнопку спуска, чтобы сделать снимок.

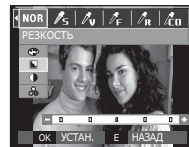

КОНТРАСТНОСТЬ

1. С помощью кнопок Вверх/Вниз выберите меню КОНТРАСТНОСТЬ (), и появится полоса настройки контрастности.
2. С помощью кнопок Влево/Вправо измените контрастность изображения.
3. Нажмите кнопку спуска, чтобы сделать снимок.



НАСЫЩЕННОСТЬ

1. С помощью кнопок Вверх/Вниз выберите меню НАСЫЩЕННОСТЬ (), и появится полоса настройки насыщенности.
2. С помощью кнопок Влево/Вправо измените цветовую насыщенность изображения.
3. Нажмите кнопку спуска, чтобы сделать снимок.

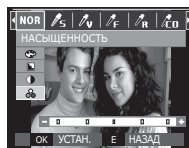

Кнопка E (эффекты): FUN

МУЛЬТИК

Позволяет наложить на изображение текстовую выноску, чтобы оно выглядело как кадр мультлика.

■ В режиме съемки/записи FUN нажмите кнопку E.



Выберите МУЛЬТИК
()

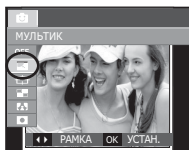

С помощью кнопок
Влево/Вправо выберите рамку
и нажмите OK.



Нажмите кнопку Fn
и с помощью кнопок
Влево/ Вправо
выберите место и
положение выноски.



Таким же образом
выберите нужное
местоположение
текстовой выноски для
третьего изображения
и сделайте снимок.



Нажмите кнопку
затвора, чтобы сделать
снимок



Нажмите OK, и файл
будет сохранен под
новым именем.



Кнопка E (эффекты): FUN

- Изменение изображения с "мультиком" перед последним снимком. Перед сохранением снимка с эффектом Мультик съемку можно повторить.

- С помощью кнопок Влево/Вправо выберите изображение для удаления.
- Нажмите кнопку Fn, и изображение будет удалено.

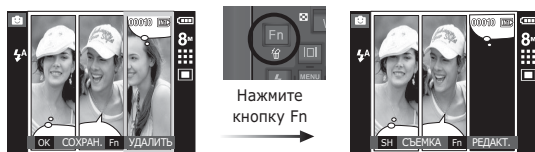

- Нажмите кнопку затвора, чтобы сделать новый снимок.

- Если во время создания "мультика" нажать кнопку Воспроизведение, MENU, E или M, то включится соответствующий режим работы. Изображения, отснятые ранее, будут удалены.

Зона резкости

Можно выделить объект съемки на фоне окружения. Объект будет выглядеть резким на размытом фоне.

- В режиме съемки/записи FUN нажмите кнопку E.



- С помощью кнопок Вверх/Вниз выберите нужное субменю и нажмите OK.



[Зона 1]

[Зона 2]

[Зона 3]

[Зона 4]

- Появится выбранная зона резкости. Нажмите кнопку затвора, чтобы сделать снимок.



Кнопка E (эффекты): FUN

■ Перемещение и подбор зоны резкости

В меню ЗОНА можно выбрать вид зоны резкости.



[Направьте фотокамеру на объект съемки и скомпонуйте кадр с помощью ЖК-дисплея.]



Нажмите кнопку Fn



[Зона резкости становится активной: рамка зоны резкости очерчивается сплошной линией.]

Нажимайте кнопки Вверх/Вниз/Влево/Вправо.



Нажмите кнопку Fn



[После выбора зоны]

Нажмите кнопку з автора.



[Полученное изображение]

Составной снимок

Составьте из 2-4 разных снимков один комбинированный снимок.

■ В режиме съемки/записи FUN нажмите кнопку E.



Выберите СОСТАВНОЙ ([иконка])

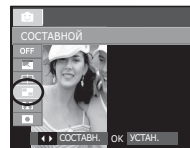

1. С помощью кнопок Вверх/Вниз выберите нужное submenu и нажмите ОК.

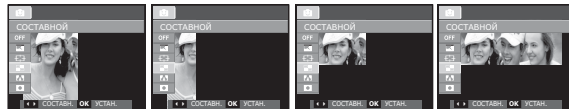

[СОСТАВНОЙ 1] [СОСТАВНОЙ 2] [СОСТАВНОЙ 3] [СОСТАВНОЙ 4]

2. После выбора нужного меню нажмите кнопку спуска, чтобы сделать снимок.

Кнопка E (эффекты): FUN

※ Выбор 2 составных снимков



[Фотокамера готова к съемке]

Нажмите кнопку спуска.



[Первый кадр]

Нажмите кнопку з атвора.



[Второй кадр]

Нажмите кнопку ОК.



[Полученное изображение]

- После съемки последнего кадра нажмите кнопку ОК, чтобы сохранить изображение.



- Во время создания составного снимка можно пользоваться кнопками фотовспышки, автоспуска, макро фокусировки, а также кнопками зума T/W.
- Если во время создания составного снимка нажать кнопку режима воспроизведения, MENU, E или M, то включится соответствующий режим работы. Изображения, отснятые ранее, будут удалены.

- Как заменить часть составного снимка до съемки последнего кадра
Перед съемкой последнего кадра составного снимка можно заменить одну из его частей.

1. Во время создания составного снимка нажмите кнопку Fn.
2. Предыдущий кадр будет удален и заменен новым. Чтобы удалить предыдущее изображение, снова нажмите кнопку Fn.



[Перед съемкой 3-го кадра]



Нажмите кнопку Fn



[Переход назад ко 2-му кадру]

3. Нажмите кнопку затвора, чтобы отснять новый кадр.

Кнопка E (эффекты): FUN

■ Как заменить часть составного снимка после съемки последнего кадра После съемки последнего кадра составного снимка можно заменить одну из его частей.

1. После съемки последнего кадра появится курсор для выбора кадра. С помощью кнопок Вверх/Вниз/Влево/Вправо выберите кадр.
2. Нажмите кнопку Fn, и кадр будет удален. Составной снимок будет скомпонован.
3. Нажмите кнопку спуска. С помощью кнопок Вверх/Вниз/Влево/Вправо и кнопки Fn можно повторить вышеописанную операцию.
4. Чтобы сохранить снимок, снова нажмите кнопку ОК.

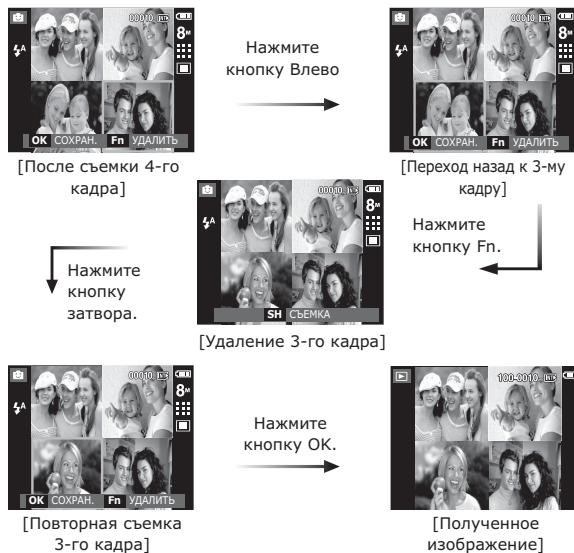

Кнопка E (эффекты): FUN

Фоторамка

Поместите снимок в одну из 9 фоторамок по вашему выбору. Когда выбрано меню ФОТОРАМКА, дата и время не будут печататься на снимки.

■ В режиме съемки/записи FUN нажмите кнопку E.



1. Фоторамка, выбранная с помощью кнопок Влево/Вправо, будет показана на дисплее.
2. Нажмите кнопку спуска, чтобы сделать снимок.

Кнопка E (эффекты): FUN

ЦВЕТОВАЯ МАСКА

С помощью данного меню можно выбрать фрагмент снимка, цвет которого вы хотите оставить неизменным.

- В режиме съемки/записи FUN нажмите кнопку E.

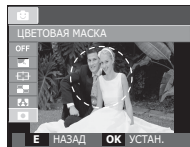

Выберите эффект ЦВЕТОВАЯ МАСКА (), нажав кнопку ОК, и на ЖК-дисплее появится инструмент Маски.



Нажмите кнопку Fn. Размер и положение маски можно изменить.



Кнопки зума T/W:
изменяют размер маски.



Вверх/Вниз/Влево/Вправо:
перемещение маски.



[Полученное
изображение]

Нажмите кнопку Затвора
и будет сделан снимок с
применением эффекта маски.



[Изображение после
применения маски]

Нажмите кнопку Fn.

Использование ЖК-дисплея для настройки фотокамеры

Функции съемки/записи можно настроить с помощью меню, появляющихся на ЖК-дисплее.

■ Элементы, отмеченные , являются установками по умолчанию.

Режим	Меню	Субменю		Доступные режимы	Стр.
 (ЗАПИСЬ)	ЗОНА ФОКУСИР	ЦЕНТРАЛЬН. АФ	МНОГОСЕГМ. АФ		стр. 50
	АСВ	ВЫКЛ	ВКЛ		стр. 51
	ЗВ. КОММЕНТ.	ВЫКЛ	ВКЛ		стр. 51
	ЗАПИСЬ ЗВУКА	-			стр. 52
	БЕЗ ЗВУКА	ВЫКЛ	ВКЛ		стр. 53

ЗАПИСЬ ()

Способ автофокусировки

Выберите подходящую зону фокусировки в зависимости от условий съемки.

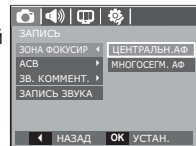

[ЦЕНТРАЛЬН.АФ] : фокусировка делается на объекты, находящиеся в прямоугольной области в центре ЖК-дисплея

[МНОГОСЕГМ. АФ] : фотокамера определяет точку автофокусировки по 9 точкам АФ.



[ЦЕНТРАЛЬН.АФ]



[МНОГОСЕГМ. АФ]

※ Когда автофокусировка на объект съемки произведена, рамка АФ становится зеленой. Если наводку на резкость сделать не удастся, рамка АФ становится красной.

ЗАПИСЬ (📷)

АСВ

Данная функция автоматически корректирует контрастность в случае съемки в условиях большой экспозиционной разницы, т.е. встречного света или контрастности. Данная функция автоматически настраивает яркость и позволяет получить четкий снимок объекта.

- Субменю [АСВ]: [ВЫКЛ], [ВКЛ].

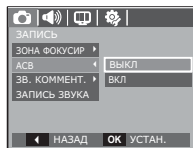

※ Функция АСВ работает в режиме ПРОГРАММА .



Звуковой комментарий

К записанному снимку можно добавить звуковой комментарий. (Макс. 10 с).

- Настройка закончена, если на ЖК-дисплее появился индикатор звукового комментария.

- Нажмите кнопку спуска, чтобы сделать снимок. Изображение будет записано на карту памяти.

- Запись звукового комментария будет продолжаться в течение 10 с с момента записи снимка. Если во время записи звукового комментария нажать кнопку спуска, запись прекратится.

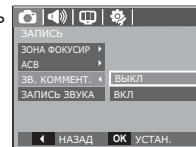

ЗАПИСЬ (📷)

Запись звука

Продолжительность записи звука ограничена доступным для записи времени (макс. 10 час).

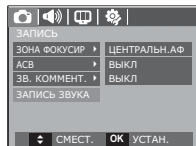

Нажмите кнопку спуска, чтобы начать запись звука.

- Нажмите кнопку спуска один раз, и запись звука будет продолжаться в течение всего доступного для записи времени (макс. 10 час). Время записи отображается на ЖК-дисплее. Запись звука будет продолжаться, даже если отпустить кнопку спуска.
- Чтобы прекратить запись, снова нажмите кнопку спуска.
- Формат файла: *.wav

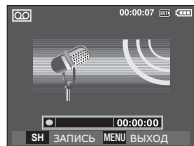

[Lydoptagelse-funktion]

■ Как сделать паузу во время записи звука

Данная функция позволяет записать звук в один файл даже после паузы, и не создавать несколько файлов звукозаписи.



[Режим ЗАПИСЬ ЗВУКА]

1. Чтобы приостановить запись, нажмите кнопку ПАУЗА (🟩).
2. Чтобы возобновить запись, нажмите кнопку Пауза (🟩) еще раз.
3. Чтобы прекратить запись, снова нажмите кнопку спуска.



- Оптимальное расстояние между вами и фотокамерой (микрофоном) при записи звука - 40 см.
- Если выключить фотокамеру, когда запись звука временно приостановлена, произойдет отмена записи.

ЗАПИСЬ (📷)

Запись видеоклипа без звукового сопровождения

Видеоклип можно записать без звукового сопровождения.

В режиме ВИДЕО в меню [БЕЗ ЗВУКА] выберите [ВКЛ]. На ЖК-дисплее появится значок (🗣️). Нажмите кнопку спуска, видеоклип будет записываться без записи звука в течение всего доступного для записи времени.

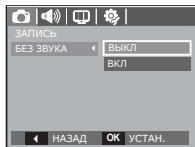

Меню ЗВУК

В данном режиме можно сделать настройки звука. Меню настроек доступно во всех режимах работы фотокамеры, кроме режима Запись звука.

■ Элементы, отмеченные , являются установками по умолчанию.

Режим	Меню	Субменю	Доступные режимы	Стр.
🗣️ (ЗВУК)	ГРОМКОСТЬ	ВЫКЛ		стр. 54
		НИЗКАЯ		
		СРЕДНЯЯ		
		ВЫСОКАЯ		
	ЗВ. ЗАСТАВКА	ВЫКЛ		
		ЗВУК 1		
		ЗВУК 2		
		ЗВУК 3		
	ЗВУК ЗАТВОРА	ВЫКЛ		
		ЗВУК 1		
		ЗВУК 2		
		ЗВУК 3		
	ЗВУК СИГНАЛ.	ВЫКЛ		
		ЗВУК 1		
		ЗВУК 2		
		ЗВУК 3		
	ЗВУК АФ	ВЫКЛ		
		ВКЛ		
АВТОПОРТРЕТ	ВЫКЛ			
	ВКЛ			

ЗВУК ()

Громкость

Выберите громкость звуковой заставки, звука при срабатывании затвора, других звуковых сигналов, а также звука, сигнализирующего об окончании автофокусировки.

- Субменю [ГРОМКОСТЬ]: [ВЫКЛ], [НИЗКАЯ], [СРЕДНЯЯ], [ВЫСОКАЯ]

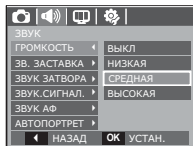

Звуковая заставка

Выберите звуковой сигнал, который будет слышен при включении фотокамеры.

- ЗВ. ЗАСТАВКА: [ВЫКЛ], [ЗВУК 1, 2, 3]

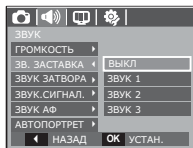

Звуковой сигнал при срабатывании затвора

Выберите звуковой сигнал, который будет сопровождать срабатывание затвора.

- ЗВУК ЗАТВОРА: [ВЫКЛ], [ЗВУК 1, 2, 3]

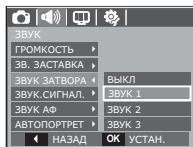

Звук.сигнал.

Если разрешить подачу звуковых сигналов, то включение фотокамеры и нажатие кнопки будут сопровождаться разнообразными звуками, по которым вы сможете судить о работе фотокамеры.

- Субменю [ЗВУК.СИГНАЛ.]: [ВЫКЛ], [ЗВУК 1, 2, 3]

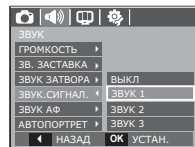

Звук АФ

Если для звука АФ выбрать ВКЛ, то по окончании автофокусировки (после нажатия кнопки спуска до половины хода) будет подаваться звуковой сигнал.

- Субменю [ЗВУК АФ]: [ВЫКЛ], [ВКЛ]

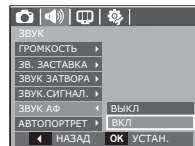

АВТОПОРТРЕТ

Включается при автоматическом обнаружении лица, когда вы делаете автопортрет.

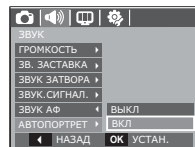

- Выбрать режим автоспуска можно с помощью кнопок [ВЫКЛ] и [ВКЛ].





Меню НАСТРОЙКИ

В данном режиме можно сделать основные настройки. Меню настроек доступно во всех режимах работы фотокамеры, кроме режима Запись звука.

■ Элементы, отмеченные , являются установками по умолчанию.

Режим	Меню	Субменю			Стр.	
 (ДИСПЛЕЙ)	Language	ENGLISH	한국어	FRANÇAIS	стр. 56	
		DEUTSCH	ESPAÑOL	ITALIANO		
		简体中文	繁體中文	РУССКИЙ		
		PORTUGUÊS	DUTCH	DANSK		
		SVENSKA	SUOMI	ไทย		
		BAHASA	عربي	Čeština		
		POLSKI	Magyar	Türkçe		
 (ДИСПЛЕЙ)	ДАТА/ ВРЕМЯ	ГГ/ММ/ДД		ММ/ДД/ГГ	стр. 56	
		ДД/ММ/ГГ		ВЫКЛ		
		ПОЯСН. ВРЕМЯ	London	Rome, Paris, Berlin		
			Athens, Helsinki	Moscow		
			Teheran	Abu Dhabi		
			Kabul	Tashkent		
			Mumbai, New Delhi	Kathmandu		
			Almaty	Yangon		
			Bangkok, Jakarta	Beijing, Hong Kong		
			Seoul, Tokyo	Darwin, Adelaide		
			Guam, Sydney	Okhotsk		
			Wellington, Auckland	Samoa, Midway		
			Honolulu, Hawaii	Alaska		

Режим	Меню	Субменю		Стр.	
 (ДИСПЛЕЙ)	ДАТА/ ВРЕМЯ	ПОЯСН. ВРЕМЯ	LA, San Francisco	Denver, Phoenix	стр. 56
			Chicago, Dallas	New York, Miami	
			Caracas, La Paz	Newfoundland	
			Buenos Aires	Mid-Atlantic	
			Cape Verde	-	
 (ДИСПЛЕЙ)	ЗАСТАВКА	ВЫКЛ	ЛОГОТИП	стр. 57	
		МОЯ ЗАСТАВКА	-		
	ЖКД СВЕТЛЕЕ	АВТО	ТЕМНЕЕ	стр. 57	
		НОРМА	СВЕТЛЕЕ		
	БЫСТР.ПРОСМ.	ВЫКЛ	0,5СЕК	стр. 57	
		1СЕК	3СЕК		
	СОХР.ЖКД	ВЫКЛ	ВКЛ	стр. 57	
 (НАСТРОЙКИ)	ФОРМАТ.	НЕТ	ДА	стр. 58	
	СБРОС	НЕТ	ДА	стр. 58	
	ФАЙЛ	СБРОС	СЕРИЯ	стр. 59	
	ВПЕЧАТ.	ВЫКЛ	ДАТА	стр. 59	
		ДАТА/ВРЕМЯ	-		
	АВТОВЫКЛ.	ВЫКЛ	1МИН	стр. 60	
		3МИН	5МИН		
		10МИН	-		
	ВИДЕОВЫХ.	NTSC	PAL	стр. 60	
	ИНД. АФ	ВЫКЛ	ВКЛ	стр. 61	

※ Меню могут быть изменены без предварительного уведомления.

ДИСПЛЕЙ ()

Language

Вы можете выбрать язык меню и сообщений, появляющихся на ЖК-дисплее. Выбранная настройка языка сохраняется, даже если вынуть и снова вставить батарею питания.

- Субменю ЯЗЫК : английский, корейский, французский, немецкий, испанский, итальянский, китайский упр., китайский trad., русский, португальский, голландский, датский, шведский, финский, тайский, бахаса (Малайзия/Индонезия), арабский, чешский, польский, венгерский и турецкий.

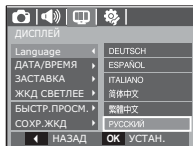

Настройка даты / времени / формата отображения даты

Дату и время, отображаемые на снимках, а также формат отображения даты, можно изменить. Настройка [ПОЯСН. ВРЕМЯ] позволяет отобразить на ЖК-мониторе местное время и дату во время путешествий.

- ФОРМАТ ДАТЫ: [ГГ/ММ/ДД], [ММ/ДД/ГГ], [ДД/ММ/ГГ], [ВЫКЛ]

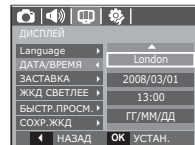

■ Мировое (поясное) время

- Можно выбрать следующие города (часовые пояса):

Лондон, Кабо Верде, Средняя Атлантика, Буэнос-Айрес, Ньюфаундленд, Каракас, Ла-Пас, Нью-Йорк, Майами, Чикаго, Даллас, Денвер, Феникс, Лос-Анджелес, Сан-Франциско, Аляска, Гонолулу, Гавайи, Самоа, Мидуэй, Веллингтон, Окленд, Охотск, Гуам, Сидней, Дарвин, Аделаида, Сеул, Токио, Пекин, Гонконг, Бангкок, Джакарта, Янгон, Алма-Ата, Катманду, Мумбай, Нью-Дели, Ташкент, Кабул, Абу-Даби, Тегеран, Москва, Афины, Хельсинки, Рим, Париж, Берлин.

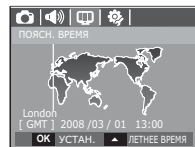

- ※ ЛЕТНЕЕ ВРЕМЯ: переход на летнее время

ДИСПЛЕЙ ()

Графическая заставка

Выберите изображение, которое будет отображаться на ЖК-дисплее сразу после включения фотокамеры.

- Субменю: [ВЫКЛ], [ЛОГОТИП], [МОЯ ЗАСТАВКА]
- В меню [ИЗМЕНИТЬ РАЗМЕР] сохраните изображение, выбранное для заставки, как [ЗАСТАВКА].
- Графическую заставку невозможно удалить с помощью меню [УДАЛИТЬ] или [ФОРМАТИР].
- Пользовательские графические заставки будут удалены, если выбрать меню [СБРОС].

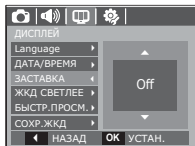

Яркость ЖК-дисплея

Вы можете настроить яркость ЖК-дисплея.

- Субменю: [АВТО], [ТЕМНЕЕ], [НОРМА], [СВЕТЛЕЕ]

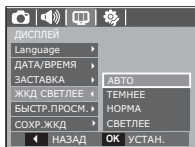

Быстрый просмотр

Если перед тем как сделать снимок включить быстрый просмотр, отснятое изображение будет оставаться на ЖК-дисплее в течение времени, выбранного в меню [Б.ПРОСМ.] Функция быстрого просмотра доступна только в режимах фотосъемки.

- Субменю [ВЫКЛ] : функция быстрого просмотра выключена.
- [0,5, 1, 3СЕК] : отснятое изображение будет показано на дисплее в течение выбранного времени.

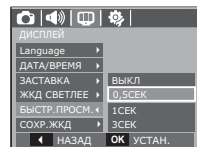

Энергосбережение (СОХР. ЖКД)

При выборе настройки ВКЛ в меню [СОХР.ЖКД] ЖК-дисплей выключается автоматически, если фотокамера находится в бездействии в течение заданного времени.

- Субменю [ВЫКЛ] : выключения ЖК-дисплея не происходит.
- [ВКЛ] : Если фотокамера находится в бездействии в течение заданного времени (около 30 с), она автоматически переходит в режим энергосбережения (начинает мигать индикатор состояния).

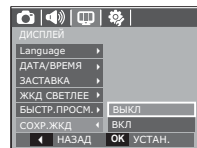

НАСТРОЙКИ ()

Форматирование памяти

Данная функция используется для форматирования памяти. При форматировании памяти с помощью меню [ФОРМАТИР.] будут удалены все файлы изображений, видеоклипов, мультимедиа, в том числе и защищенные изображения. Перед форматированием памяти не забудьте перенести нужные вам изображения на ПК.

- Субменю

При выборе [НЕТ]: форматирования не происходит.

При выборе [ДА]: открывается окно подтверждения выбора. Выберите [ДА]. Появляется сообщение [ИДЕТ ОБРАБОТКА!], и память будет отформатирована. Если форматирование было начато в режиме воспроизведения, появится сообщение [НЕТ СНИМКОВ!]

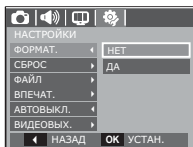

■ Карту памяти необходимо отформатировать с помощью меню [ФОРМАТ.] в следующих случаях:

- Вставлена новая или неотформатированная карта памяти;
- На карте памяти имеется файл, не распознаваемый данной фотокамерой или записанный на другой фотокамере.
- Всегда форматируйте карту памяти в самой фотокамере. Если вставлена карта памяти, отформатированная на другой фотокамере, на устройстве чтения карт памяти или на ПК, то появится сообщение [ОШИБ. КАРТЫ ПАМ!]

Инициализация

Произойдет возврат к настройкам по умолчанию всех меню и функций фотокамеры. При этом выбранные дата, время, язык и тип выходного видеосигнала останутся без изменения.

- Субменю

[НЕТ]: возврата к настройкам по умолчанию не произойдет.

[ДА]: откроется окно подтверждения выбора. Выберите [ДА], и произойдет возврат к настройкам по умолчанию.

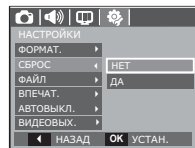

НАСТРОЙКИ ()

Имя файла

Данная функция позволяет выбрать способ присвоения имен файлам.

[СБРОС]: в результате выполнения функции сброса к имени нового файла будут добавлены цифры 0001 даже в тех случаях, когда используется новая карта памяти, сделано форматирование или удалены все изображения.

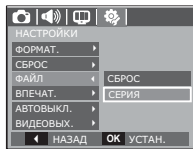

[СЕРИЯ]: новому файлу присваивается имя в числовом формате – на единицу больше, чем у предыдущего файла, даже в тех случаях, когда используется новая карта памяти, сделано форматирование или удалены все изображения.

- Имя первой папки 100SSCAM, а имя первого файла SDC10001.
- Файлам последовательно присваиваются имена: SDC10001 → SDC10002 → – → SDC19999.
- Папкам последовательно присваиваются имена от 100 до 999 следующим образом: 100SSCAM → 101SSCAM → – → 999SSCAM.
- Максимальное количество файлов в папке составляет 9999.
- Файлы на карте памяти соответствуют стандарту DCF (Design rule for Camera File systems – правила разработки файловой системы фотокамер). Если вы измените имя файла, он может оказаться недоступным для просмотра.

Впечатывание даты

Вы можете поместить на снимок ДАТУ и ВРЕМЯ, когда он был сделан.

- Субменю
[ВЫКЛ]: ДАТА и ВРЕМЯ не будут впечатываться на снимок.

[ДАТА]: на снимок будет впечатана только ДАТА.

[ДАТА/ВРЕМЯ]: на снимок будут впечатаны ДАТА и ВРЕМЯ.

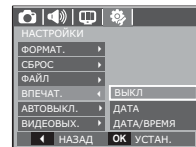

- ※ Дата и время впечатываются внизу справа фотоснимка.
- ※ Впечатывание возможно только на фотоснимках.
- ※ В зависимости от изготовителя и режима печати дата может быть впечатана на снимок неправильно.

НАСТРОЙКИ ()

Автовыключение

При включении данной функции ЖК-дисплей для экономии ресурса батареи выключается через выбранный промежуток времени.

- Субменю

[ВЫКЛ]: автовыключения не происходит.

[1, 3, 5, 10МИН]: фотокамера выключается автоматически по истечении выбранного периода бездействия.

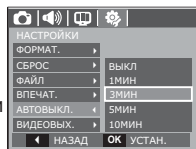

- Настройка автовыключения сохраняется даже после замены батареи питания.

- Обратите внимание, что функция автовыключения не работает, если фотокамера находится в режимах ПК / Принтер, слайдшоу, во время воспроизведения звукозаписи или видеоклипа.

Выбор типа выходного видеосигнала

Выберите тип выходного видеосигнала – NTSC или PAL. Ваш выбор будет зависеть от типа подключаемого устройства (монитора, телевизора и т.п.) В режиме PAL поддерживается только формат BDGHI.

- Подключение к внешнему монитору
Если к фотокамере подключен внешний монитор, изображения и меню будут отображать и на нем, и на ЖК-дисплее фотокамеры.

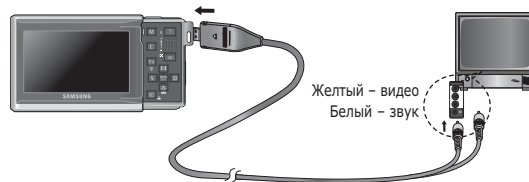
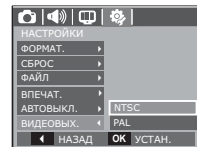

НАСТРОЙКИ ()

- NTSC : США, Канада, Япония, Южная Корея, Тайвань, Мексика.
- PAL : Австралия, Австрия, Бельгия, Китай, Дания, Финляндия, Германия, Великобритания, Нидерланды, Италия, Кувейт, Малайзия, Новая Зеландия, Сингапур, Испания, Швеция, Швейцария, Таиланд, Норвегия.
- При использовании в качестве внешнего монитора телевизора переключите его на прием сигнала от внешнего устройства или со входа AV.
- При просмотре на внешнем мониторе могут наблюдаться цифровые помехи, это не является неисправностью.
- Если изображение находится не по центру экрана, отцентрируйте его с помощью элементов управления телевизора.
- Часть снимка может быть не показана, когда фотокамера подсоединена к внешнему монитору.
- Когда фотокамера подключена к внешнему монитору, на нем отображается точно такое меню, как и на ЖК-дисплее.
- Если подключить A/V-кабель в режиме съемки/записи, фотокамера автоматически переключается в режим воспроизведения, а на экране отображается снимок.

Индикатор автофокусировки

Индикатор автофокусировки можно включить и выключить.

- Субменю

[ВЫКЛ]: в условиях слабого освещения индикатор АФ светиться не будет.

[ВКЛ]: в условиях слабого освещения индикатор АФ будет светиться.

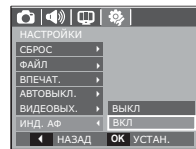

Включение режима воспроизведения

Включите фотокамеру и выберите режим воспроизведения, нажав кнопку воспроизведения (). Теперь вы можете просмотреть изображения, записанные в памяти фотокамеры. Если карта памяти вставлена в фотокамеру, обмен данными при включении различных функций происходит только с ней. Если карта памяти не вставлена в фотокамеру, обмен данными при включении различных функций происходит только со встроенной памятью.

Воспроизведение фотоснимков

1. Включите режим воспроизведения, нажав кнопку воспроизведения ().



2. На ЖК-дисплее появится последний записанный снимок.







3. С помощью кнопок ВЛЕВО/ ВПРАВО выберите изображение для просмотра.

※ Для быстрого просмотра изображений нажмите и удерживайте кнопку ВЛЕВО или ВПРАВО.



Воспроизведение видеоклипа

1. С помощью кнопок ВЛЕВО/ ВПРАВО выберите видеоклип для воспроизведения.
2. Нажмите кнопку ВОСПРОИЗВЕДЕНИЕ / ПАУЗА (), чтобы начать воспроизведение видеоклипа.
 - Чтобы приостановить воспроизведение видеоклипа, нажмите кнопку ВОСПРОИЗВЕДЕНИЕ / ПАУЗА () еще раз.
 - Если снова нажать кнопку ВОСПРОИЗВЕДЕНИЕ / ПАУЗА (), начнется повторное воспроизведение видеоклипа.
 - Чтобы во время воспроизведения "прокрутить" видеоклип назад, нажмите кнопку ВЛЕВО. Для быстрой "прокрутки" вперед нажмите кнопку ВПРАВО.
 - Чтобы прекратить воспроизведение видеоклипа, нажмите кнопку ВОСПРОИЗВЕДЕНИЕ / ПАУЗА (), а затем кнопку ВЛЕВО или ВПРАВО.



Включение режима воспроизведения

Функция захвата видео

Можно захватить в память отдельные кадры видеоклипа.

■ Как сделать захват кадров видеоклипа

1. Во время воспроизведения видеоклипа нажмите кнопку **ВОСПРОИЗВЕДЕНИЕ / ПАУЗА**. Затем нажмите кнопку **Е**.
2. Временно приостановленный видеоклип будет сохранен в файле под новым именем.



[Пауза]

- ※ Новый файл изображения будет иметь такое же разрешение, как и исходный видеоклип (800x592, 720x480, 640x480, 320x240).
- ※ Если перед воспроизведением видеоклипа нажать кнопку **Е**, первый кадр видеоклипа будет сохранен в файл изображения..



[Нажмите кнопку E]

Сохранение фрагмента видеоклипа

Во время воспроизведения видеоклипа можно выбрать и сохранить нужные вам кадры. Если видеоклип длится менее 10 с, то функция сохранения фрагмента будет недоступна.

1. Нажмите кнопку **Воспроизведение / Пауза (▶/⏸)** в начале фрагмента, который необходимо сохранить.
2. Нажмите кнопку **T**.
3. Нажмите кнопку **Воспроизведение / Пауза (▶/⏸)**, и сохраненный фрагмент появится на полосе состояния.
4. Нажмите кнопку **Воспроизведение / Пауза (▶/⏸)** еще раз, чтобы пометить конечный кадр сохраняемого фрагмента.
5. Нажмите кнопку **T**, и откроется окно подтверждения выбора.
6. С помощью кнопок **Вверх/Вниз** выберите нужное субменю и нажмите **ОК**.

При выборе **[НЕТ]**: выбранный фрагмент не будет сохранен.



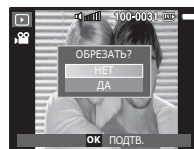

При выборе **[ДА]**: выбранный фрагмент будет сохранен в файле под новым именем.



- Если конечный кадр сохраняемого фрагмента не указан, окно подтверждения появится на дисплее во время показа последнего кадра видеоклипа.





Включение режима воспроизведения

Воспроизведение звукозаписи

1. С помощью кнопок ВЛЕВО/ВПРАВО выберите звукозапись для воспроизведения.
2. Нажмите кнопку ВОСПРОИЗВЕДЕНИЕ / ПАУЗА (), чтобы начать воспроизведение файла звукозаписи.
 - Чтобы приостановить воспроизведение звукозаписи, нажмите кнопку ВОСПРОИЗВЕДЕНИЕ/ПАУЗА () еще раз.
 - Чтобы возобновить воспроизведение файла звукозаписи, нажмите кнопку ВОСПРОИЗВЕДЕНИЕ/ПАУЗА().
 - Чтобы "прокрутить" звукозапись назад во время воспроизведения, нажмите кнопку ВЛЕВО. Чтобы "прокрутить" звукозапись вперед, нажмите кнопку ВПРАВО.
 - Чтобы прекратить воспроизведение звукозаписи, нажмите кнопку ВОСПРОИЗВЕДЕНИЕ /ПАУЗА (), а затем кнопку MENU/OK.



Воспроизведение звукового комментария

1. Выберите снимок со звуковым комментарием.
2. Чтобы начать воспроизведение файла звукового комментария, нажмите кнопку ВОСПРОИЗВЕДЕНИЕ / ПАУЗА ().
 - Чтобы приостановить воспроизведение звукового комментария, нажмите кнопку ВОСПРОИЗВЕДЕНИЕ / ПАУЗА () еще раз.
 - Чтобы возобновить воспроизведение файла звукового комментария, нажмите кнопку ВОСПРОИЗВЕДЕНИЕ / ПАУЗА ().
 - Чтобы прекратить воспроизведение звукового комментария, нажмите кнопку Воспроизведение/Пауза (), затем нажмите кнопку MENU/OK.



Информация, отображаемая на ЖК-дисплее

Одновременно с изображением на ЖК-дисплее появляется информация об условиях съемки.

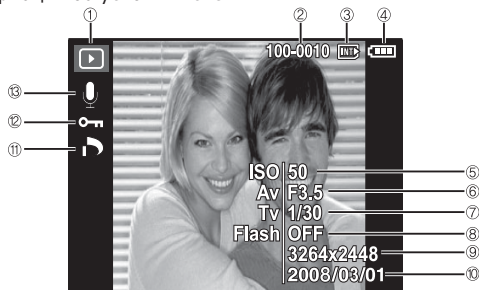

№	Описание	Значок	Стр.
1	Режим воспроизведения		Стр.62
2	Имя папки и имя файла	100-0010	Стр.59
3	Индикатор карты памяти		-
4	батарей		Стр.14
5	ISO	50~3200	Стр.38
6	Диафрагма	F3,5~F8,0	Стр.40
7	Выдержка	16 ~ 1/2.000	Стр.40
8	Фотовспышка	ON / OFF	Стр.31
9	Размер изображения	3264x2448 ~ 320x240	Стр.36
10	Дата съемки/записи	2008/03/01	Стр.56
11	DPOF		Стр.86
12	защита		Стр.85
13	Звуковой комментарий		Стр.51

Использование кнопок управления для настройки фотокамеры

Находясь в режиме воспроизведения, с помощью кнопок фотокамеры можно настроить функции воспроизведения.

Кнопка режима воспроизведения

- Если фотокамера включена, то в режим воспроизведения можно перейти, нажав кнопку Воспроизведение один раз, и затем перейти в режим съемки/записи, снова нажав эту кнопку.



- В режимах PMP, MP3, Просмотр текста при нажатии кнопки воспроизведения на дисплее появляется соответствующий список воспроизведения.

Использование кнопок управления для настройки фотокамеры

Кнопка ЭСКИЗЫ () / УВЕЛИЧЕНИЕ (Q)

- Можно просматривать сразу несколько изображений, увеличить выбранное изображение, обрезать и сохранить его часть.
- В режимах МРЗ, РМР, ПРОСМОТР ТЕКСТА, ВИДЕО, при просмотре слайдшоу и прослушивании звукозаписей можно регулировать громкость воспроизведения мультимедийных файлов.

■ Экран эскизов

1. При полноэкранном отображении изображения нажмите кнопку эскизов.
2. Последнее показанное изображение будет выделено на открывшемся экране эскизов.
3. С помощью кнопки Курсор/ОК выберите нужное изображение.
4. Чтобы просмотреть изображение подробно, нажмите кнопку увеличения.

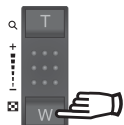

[Выделенная зона резкости]

Нажмите кнопку ЭСКИЗЫ ()

← Нажмите кнопку увеличения (Q)

Выделенная зона резкости



[Экран эскизов]

■ Увеличение изображения

1. Выберите изображение, которое хотите увеличить, и нажмите кнопку увеличения.
2. С помощью кнопки Курсор/ОК можно просматривать разные части изображения.
3. Нажмите кнопку ЭСКИЗЫ, чтобы вернуться к полноэкранному просмотру.
 - Чтобы узнать, увеличено изображение на дисплее или нет, посмотрите, есть ли в верхнем левом углу дисплея индикатор увеличения изображения. (Если изображение не увеличено, индикатор отсутствует). Можно также проверить область увеличения.
 - Видеоклипы и WAV-файлы увеличить невозможно.
 - При просмотре увеличенного изображения могут стать заметными его мелкие дефекты.

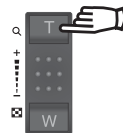

Использование кнопок управления для настройки фотокамеры

- Максимальная кратность увеличения в зависимости от формата изображения

Размер изображения	8M	7M	6M	5M	3M	1M
Максимальная кратность увеличения	X10,2	X8,5	X8,0	X8,1	X6,4	X3,2

- ЕПодрезка: можно выбрать и сохранить часть изображения как отдельное изображение.

1. Выберите изображение, которое хотите увеличить, и нажмите кнопку увеличения. Нажмите кнопку MENU/OK, и появится сообщение.
2. С помощью кнопок ВВЕРХ/ВНИЗ выберите нужное submenu и нажмите OK.

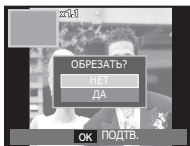

- [НЕТ] : закрыть меню подрезки.
- [ДА] : изображение после подрезки будет сохранено в файле под новым именем и появится на ЖК-дисплее.

- ※ Если для сохранения фрагмента не хватает памяти, то обрезать изображение не удастся.

Кнопка ИНФО ([i]) / ВВЕРХ

Если на ЖК-дисплее отображается меню, кнопка Вверх выполняет функции кнопки со стрелкой.

Когда меню не отображается, нажмите кнопку ИНФО, чтобы просмотреть информацию о показанном изображении.

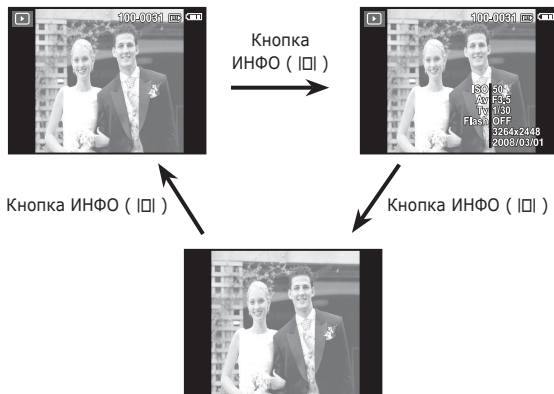

Кнопка ВОСПРОИЗВЕДЕНИЕ/ПАУЗА () / ВНИЗ

В режиме воспроизведения кнопка ВОСПРОИЗВЕДЕНИЕ/ПАУЗА / ВНИЗ выполняет следующие функции:

- Когда отображается меню, с помощью кнопки ВНИЗ можно переместить курсор из главного меню в субменю или вниз по субменю.
- При воспроизведении фотоснимка со звуковым комментарием, файла звукозаписи или видеоклипа
 - В режиме останова : воспроизводятся фотоснимки со звуковым комментарием, файлы звукозаписи или видеоклипы.
 - Во время воспроизведения : воспроизведение временно приостанавливается.
 - В режиме паузы : воспроизведение возобновляется



[Запись звука
остановлена]



[Идет воспроизведение
звукозаписи]

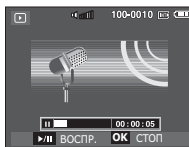

[Запись звука
приостановлена]

Кнопки ВЛЕВО/ВПРАВО/MENU/OK

При нажатии кнопок ВЛЕВО/ВПРАВО / MENU/OK происходит следующее.

- Кнопка ВЛЕВО : когда на ЖК-дисплее отображается меню, кнопка ВЛЕВО выполняет функции кнопки со стрелкой. Когда меню не отображается, с помощью кнопки ВЛЕВО можно выбрать предыдущее изображение.
- Кнопка ВПРАВО : когда на ЖК-дисплее отображается меню, кнопка ВПРАВО выполняет функции кнопки со стрелкой. Когда меню не отображается, с помощью кнопки ВПРАВО можно выбрать следующее изображение.
- Кнопка MENU : Нажмите кнопку MENU, и на ЖК-дисплее откроется меню режима воспроизведения. При повторном нажатии кнопки ЖК-дисплей вернется в исходное состояние.
- Кнопка ОК : когда на ЖК-дисплее отображается меню, кнопка ОК используется для подтверждения изменений, сделанных с помощью кнопки КУРСОР/OK.

Кнопка ПРИНТЕР ()

Если фотокамера подключена к PictBridge-совместимому принтеру, снимки можно распечатать с помощью кнопки ПРИНТЕР.

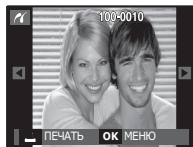

Кнопка УДАЛИТЬ ()

Так можно удалить изображения, записанные на карту памяти.

1. С помощью кнопок ВЛЕВО / ВПРАВО выберите изображение, которое необходимо удалить, и нажмите кнопку УДАЛИТЬ ().

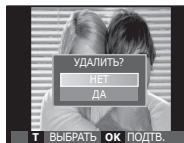

[Единичное изображение]

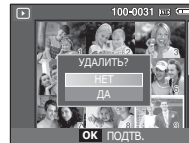

[Изображение в виде эскиза]

2. Нажмите кнопку T, чтобы удалить изображения.

- Кнопки ВЛЕВО/ВПРАВО: для выбора изображений
- Кнопка T: выделение изображений для удаления
- Кнопка ОК: подтверждение выбора

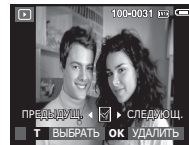

3. С помощью кнопок ВВЕРХ / ВНИЗ выберите значения субменю и нажмите ОК.
 - При выборе [НЕТ]: удаление изображений отменяется.
 - При выборе [ДА] : выбранные изображения удаляются.

Кнопка E (эффекты): ИЗМЕНИТЬ РАЗМЕР

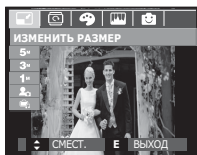

Измените разрешение (размер) снимков. Выберите меню [ЗАСТАВКА], чтобы сохранить изображение в качестве заставки.

1. Нажмите кнопку режима воспроизведения, а затем кнопку E.
2. С помощью кнопок ВЛЕВО / ВПРАВО выберите значок меню [ИЗМЕНИТЬ РАЗМЕР] ().
3. С помощью кнопок ВВЕРХ/ВНИЗ выберите нужное субменю и нажмите ОК.



■ Изменение размера изображения

(о : по выбору пользователя)

	5M	3M	1M		
8M	о	о	о	о	о
5M		о	о	о	о
3M			о	о	о
1M				о	о

	5M	3M	1M
7M	о	о	о

	2M	1M
6M	о	о

- При изменении размера изображения его можно только уменьшить, но не наоборот.
- Размер можно изменить только у изображений формата JPEG. Изменить размер файла видеоклипа (AVI) или звукозаписи (WAV) невозможно.
- Можно изменить разрешение только файлов, сжатых в формате JPEG 4:2:2.
- После изменения размера изображение сохраняется в файле под новым именем. Графическая [ЗАСТАВКА] сохраняется во встроенной памяти, а не на карте памяти.
- Каждый раз при сохранении новой "моей заставки" будет поочередно удаляться одна из двух предыдущих заставок.
- Если после изменения размера изображения не остается места в памяти, чтобы его сохранить, на ЖК-дисплее появляется сообщение [НЕТ МЕСТА!], и такое изображение сохранено не будет.

Кнопка E (эффекты): ПОВОРОТ

Записанные изображения можно поворачивать на разные углы.

1. Нажмите кнопку режима воспроизведения, а затем кнопку E.
2. С помощью кнопок ВЛЕВО / ВПРАВО выберите значок меню [ПОВОРОТ] (☰).
3. С помощью кнопок ВВЕРХ/ВНИЗ выберите нужное субменю и нажмите ОК.

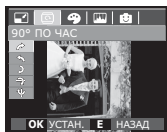
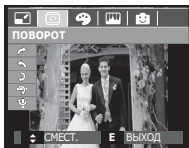

[↻]: 90° по часовой стр.
: повернуть снимок по часовой стрелке

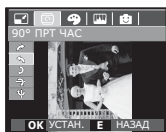

[↺]: 90° ПРТ ЧАСОВ. СТР.]
: повернуть снимок против часовой стрелки

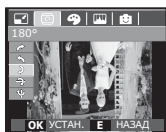

[⌛]: 180°
: повернуть снимок на 180 градусов

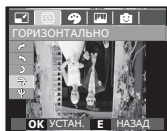

[↔]: ГОРИЗОНТАЛЬНО
: отразить снимок по горизонтали

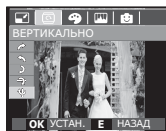

[↕]: ВЕРТИКАЛЬНО
: отразить снимок по вертикали

※ Слева и справа от повернутого изображения могут появиться пустые полосы.

Кнопка E (эффекты): ЦВЕТ

С помощью данной кнопки можно добавить в изображение цветовые эффекты.

1. Нажмите кнопку режима воспроизведения, а затем кнопку E.
2. С помощью кнопок ВЛЕВО / ВПРАВО выберите значок меню (☰).



3. С помощью кнопок ВВЕРХ/ВНИЗ выберите нужное субменю и нажмите ОК.

Значок	Описание
BW	Отсняты е снимки сохраняются как черно-белые.
S	Отснятые снимки сохраняются в желто-коричневых тонах сепии.
R	Отснятые снимки сохраняются в красных тонах.
G	Отснятые снимки сохраняются в зеленых тонах.
B	Отснятые снимки сохраняются в синих тонах.
N	Изображение сохраняется как негатив.
C	Снимок сохраняется в выбранной цветовой тональности RGB.

4. Измененное изображение будет

Кнопка Е (эффекты): ЦВЕТ

■ ПОЛЬЗ. ЦВЕТ

измените цветовую тональность изображения, меняя значения красного (R), зеленого (G) и синего (B).

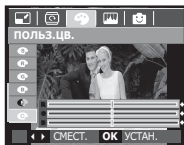

- Кнопка ОК: выбор / настройка меню Пользовательский цвет.
- Кнопки ВВЕРХ/ВНИЗ: выбор R, G, B
- Кнопки ВЛЕВО/ВПРАВО: изменяют значение параметра

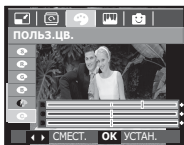

Кнопка Е (эффекты): РЕДАКТИРОВАНИЕ ИЗОБРАЖЕНИЙ

1. Нажмите кнопку режима воспроизведения, а затем кнопку Е.
2. Выберите значок меню (☰) с помощью кнопок Влево/Вправо.

АСВ

Можно автоматически настроить яркость области съемки с большой экспозиционной разницей на полученном снимке.

1. Выберите (☰) с помощью кнопок Вверх/Вниз и нажмите кнопку ОК.
2. Появится сообщение [ИДЕТ ОБРАБОТКА!], и изображение будет сохранено в файле под новым именем.

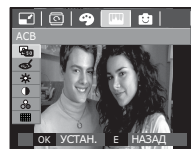

Устранение "красных глаз"

Вы можете устранить эффект "красных глаз" на снимках.

1. Выберите (👁) с помощью кнопок Вверх/Вниз и нажмите кнопку ОК.
2. Появится сообщение [ИДЕТ ОБРАБОТКА!], и изображение будет сохранено в файле под новым именем.

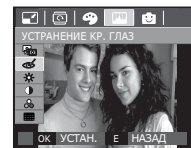

Кнопка E (эффекты): РЕДАКТИРОВАНИЕ ИЗОБРАЖЕНИЙ

Регулировка яркости

Для изменения яркости изображения.

1. Выберите (☀️) с помощью кнопок Вверх/Вниз, и появится полоса регулировки яркости.
2. Измените яркость изображения с помощью кнопок Влево/Вправо.
3. Нажмите ОК, и измененный файл будет сохранен под новым именем.

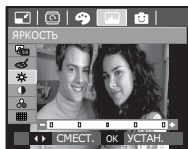

Регулировка контрастности

Можно изменить контрастность изображения.

1. Выберите (⦿) с помощью кнопок Вверх/Вниз, и появится полоса регулировки контрастности.
2. Измените контрастность изображения с помощью кнопок Влево/Вправо.
3. Нажмите ОК, и измененный файл будет сохранен под новым именем.

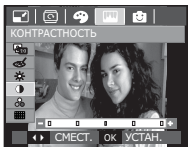

Регулировка насыщенности

Измените цветовую насыщенность изображения.

1. Выберите (🌈) с помощью кнопок Вверх/Вниз, и появится полоса регулировки насыщенности.
2. Измените насыщенность изображения с помощью кнопок Влево/Вправо.
3. Нажмите ОК, и измененный файл будет сохранен под новым именем.

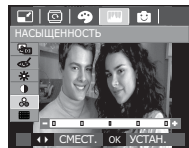

Эффект добавления шума

К снимку можно добавить шум или придать ему "классический" вид.

1. Выберите (🔲) с помощью кнопок Вверх/Вниз и нажмите кнопку ОК.
2. Появится сообщение [ИДЕТ ОБРАБОТКА!], и изображение будет сохранено в файле под новым именем.

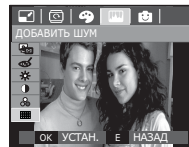

Кнопка E (эффекты): FUN

МУЛЬТИК

Позволяет наложить на изображение текстовую выноски, чтобы оно выглядело как кадр мультлика.

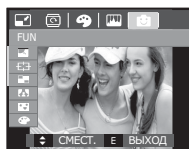

Выберите Мультик
()

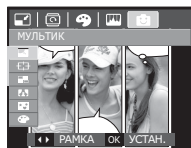

С помощью кнопок Влево/
Вправо выберите рамку и
нажмите кнопку ОК.



С помощью кнопок
Вверх/Вниз/Влево/
Вправо выберите
местоположение и
нажмите кнопку ОК.

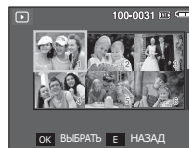

Нажмите кнопку ОК, и изображение
будет сохранено. Снова нажмите
кнопку ОК, чтобы на дисплее
появилось новое изображение,
которое нужно сохранить.



Измените местоположение
текстовой выноски с
помощью кнопок Влево/
Вправо.



С помощью кнопок Вверх/Вниз/Влево/Вправо
выберите изображение и нажмите ОК. Выберите
третье изображение, выполнив те же действия.



Выберите местоположение
изображения и текстовой
выноски аналогичным
образом.



Нажмите ОК, и файл будет
сохранен под новым именем.



Кнопка E (эффекты): FUN

- Перед сохранением изображения с "мультиком" его можно изменить.

Изменение изображения с "мультиком" перед последним снимком

1. Нажимая кнопку Fn, можно последовательно удалять изображения.
2. Нажмите ОК, чтобы иметь возможность выбора изображений.

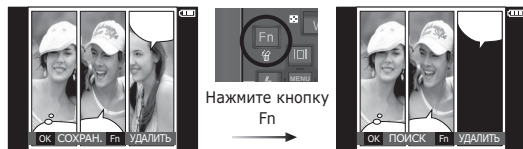

3. После выбора изображений нажмите **ОК**, чтобы сохранить изображение в файле под новым именем.

Зона резкости

Можно выделить объект съемки на фоне окружения. Объект будет выглядеть резким на размытом фоне.



С помощью кнопок Влево/Вправо выберите зону резкости и нажмите ОК.

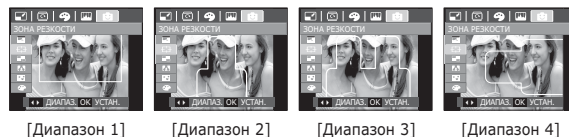

Кнопка Е (эффекты): FUN

■ Перемещение и подбор зоны резкости

В меню ЗОНА можно выбрать вид зоны резкости.

1. С помощью кнопок Влево/Вправо выберите зону резкости и нажмите ОК.
2. Выберите место расположения с помощью кнопок ВВЕРХ/ВНИЗ/ВЛЕВО/ВПРАВО.
3. Нажмите ОК, и файл будет сохранен под новым именем.

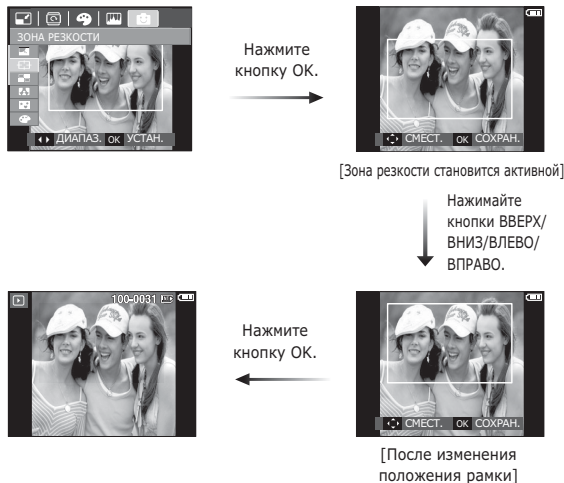

Составной снимок

Составьте из 2-4 разных снимков один комбинированный снимок.



- Если нажать кнопку спуска и кнопку режима воспроизведения, то включится режим съемки.
- Размер составного снимка при сохранении окажется равным размеру наименьшего из оригинальных изображений.

Кнопка E (эффекты): FUN

※ Выбор 2 составных снимков

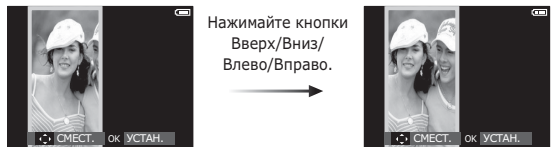

Нажимайте кнопки
Вверх/Вниз/
Влево/Вправо.

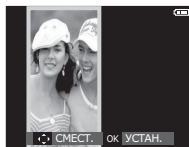

[Изменение положения]

Нажмите
кнопку ОК.



Нажмите
кнопку ОК.

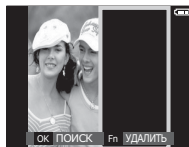

[Выбор второго изображения]

С помощью кнопок Курсор/ОК
выберите изображение и нажмите
кнопку ОК.



С помощью кнопок Вверх/Вниз/
Влево/Вправо измените положение
второго изображения и нажмите
ОК, чтобы сохранить полученное
изображение.

■ Перед выбором последнего кадра составного снимка можно заменить одну из его частей.

1. Во время редактирования составного снимка нажмите кнопку Fn.
2. Предыдущее изображение будет удалено. Нажмите ОК, теперь можно выбрать новое изображение. После выбора изображения снова нажмите кнопку Fn, и изображение будет снова удалено.

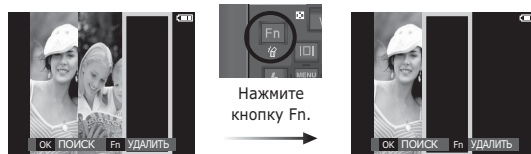

Нажмите
кнопку Fn.

3. Нажмите ОК, чтобы иметь возможность выбрать еще одно изображение.

Кнопка Е (эффекты): FUN

Фоторамка

Поместите снимок в одну из 9 фоторамок по вашему выбору. Когда выбрано меню ФОТОРАМКА, дата и время не будут печатываться на снимки.



1. С помощью кнопок Вверх/Вниз выберите ([person in frame]) и нажмите кнопку ОК.

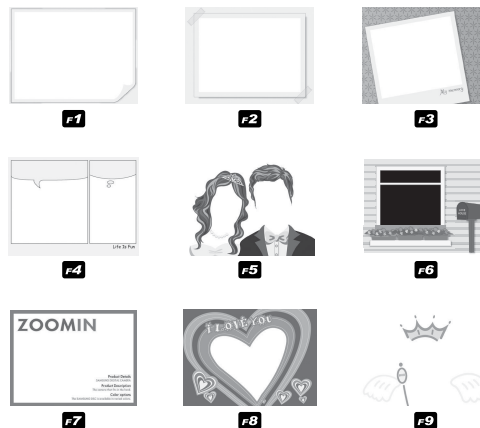

2. С помощью кнопок Влево/Вправо выберите необходимую фоторамку и нажмите кнопку ОК.

Кнопка Е (эффекты): FUN

СТИКЕР

"Прикрепите" к изображению разнообразные стикеры-наклейки.



Выберите (☺)

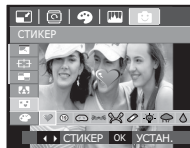

Выберите стикер с помощью кнопок Влево/Вправо и нажмите ОК.



Выберите положение стикера с помощью кнопок Вверх/Вниз/Влево/Вправо.



※ С помощью кнопки Fn можно добавить дополнительные стикеры. (Макс. 2 стикера)
Нажмите ОК, чтобы сохранить изображение.



Цветовой фильтр

С помощью данного меню можно вместо цветовой гаммы красных, синих, зеленых и желтых тонов получить черно-белые тона изображения.

1. Выберите (☹) с помощью кнопок Вверх/Вниз.

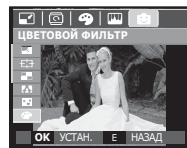

2. Нажмите ОК, и изображение будет сохранено в файл под новым именем.

Кнопка E (эффекты): FUN

Цветовая маска

С помощью данного меню вы можете выделить выбранный фрагмент снимка. Невыделенная область снимка станет черно-белой.



Выберите (), и на дисплее появится инструмент для выделения части снимка.

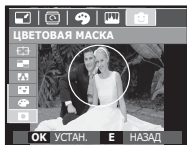

Нажмите OK и выберите размер выделяемой области и ее место на снимке.

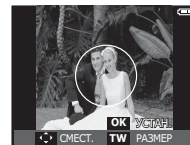

Кнопки T/W: для изменения размера выделяемой области.

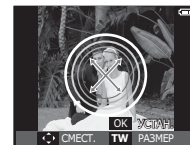

Вверх/Вниз/Влево/Вправо: для изменения местоположения выделяемой области

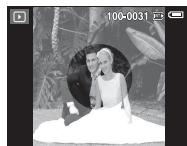
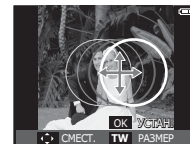

[Полученное изображение]

Нажмите OK, и выбранное изображение с цветовой маской будет сохранено в файле под новым именем.
Нажмите кнопку E и выберите размер выделяемой области и ее положение на снимке.



Нажмите кнопку OK.

Настройка функции воспроизведения с помощью ЖК-дисплея

Функции режима воспроизведения можно настроить с помощью ЖК-дисплея. В режиме воспроизведения нажмите кнопку MENU, чтобы открыть меню настроек на ЖК-дисплее. В режиме воспроизведения доступны следующие меню настроек. Чтобы сделать снимок после выбора настроек в меню режима воспроизведения, нажмите кнопку воспроизведения или спуска.

Режим	Меню	Субменю	Доступные режимы	Стр.	
МУЛЬТИ-СЛАЙДШОУ ()	НАЧАТЬ	ОДНОКРАТНО / НЕПРЕРЫВНО	-	Стр.82	
		ИЗОБРАЖЕНИЯ	ВСЕ	-	Стр.83
	ДАТА		-		
	ВЫБРАТЬ		НОВЫЙ ВЫБОР, ВЫБОР1, 2, 3		
	ЭФФЕКТ	ВЫКЛ	СТАНДАРТ	КЛАССИКА	Стр.83
		ВОСПОМИНИЯ	РИТМ	ВОСТОРОГ	
	ИНТЕРВАЛ	1, 3, 5, 10 СЕК	-		Стр.84
	МЕЛОДИЯ	ВЫКЛ	ПАНОРАМА	ПЕРВ. УЛЫБКА	Стр.84
		НА ПАМЯТЬ	МОЯ МУЗ.	-	
	ВОСПРОИЗВ. ()	ЗВ. КОММЕНТ.	ВЫКЛ	-	Стр.84
ВКЛ			-		
УДАЛИТЬ		ВЫБРАТЬ	-		Стр.85
		ВСЕ ФОТО	НЕТ / ДА		
ЗАЩИТА		ВЫБРАТЬ	-		Стр.85
		ВСЕ ФОТО	СНЯТЬ/ ЗАЩИТИТЬ		
DPOF		СТАНДАРТ	ВЫБРАТЬ/ ВСЕ ФОТО/ ОТМЕНИТЬ		Стр.86
		ИНДЕКС	НЕТ / ДА		~
		ФОРМАТ	ВЫБРАТЬ/ ВСЕ ФОТО/ ОТМЕНИТЬ		Стр.87
КОПИЯ		НЕТ	-		Стр.88
	ДА	-			

Данное меню будет доступно, если фотокамера с помощью USB-кабеля непосредственно подключена к принтеру, поддерживающему функцию PictBridge (принтер приобретается отдельно).

Режим	Меню	Субменю	Доступные режимы	Стр.
	ИЗОБРАЖЕНИЯ	1 ФОТО	-	Стр.90
		ВСЕ ФОТО	-	
	ФОРМАТ	АВТО	-	Стр.90
		ОТКРЫТКА	-	
		ВИЗИТКА	-	
		4X6	-	
		L	-	
		2L	-	
		Letter	-	
		A4	-	
		A3	-	
		РАЗМЕЩЕНИЕ	АВТО	
	БЕЗ ГРАНИЦ		-	
	1		-	
	2		-	
	4		-	
	8		-	
	9		-	
	16		-	
	ИНДЕКС	-		

Настройка функции воспроизведения с помощью ЖК-дисплея

Режим	Меню	Субменю	Доступные режимы	Стр.
	ТИП	АВТО	-	Стр.90
		ОБЫЧНАЯ	-	
		ФОТО	-	
		ФАСТФОТО	-	
	КАЧЕСТВО	АВТО	-	
		ЧЕРНОВИК	-	
		НОРМА	-	
		ОТЛИЧНОЕ	-	
	ДАТА	АВТО	-	
		ВЫКЛ	-	
		ВКЛ	-	
	ИМЯ ФАЙЛА	АВТО	-	
		ВЫКЛ	-	
		ВКЛ	-	
СБРОС	НЕТ	-	Стр.91	
	ДА	-		

※ Меню могут быть изменены без предварительного уведомления.

Включение слайдшоу ()

Можно выбрать непрерывный показ слайдшоу с заданным временным интервалом между изображениями. Мульти-слайдшоу можно просматривать на внешнем мониторе, подсоединив к нему фотокамеру.

1. Нажмите кнопку режима воспроизведения, затем кнопку Menu.
2. С помощью кнопок ВЛЕВО / ВПРАВО выберите значок меню [МУЛЬТИ-СЛАЙДШОУ].



Начать мульти-слайдшоу

Включить мульти-слайдшоу можно только с помощью меню [НАЧАТЬ].

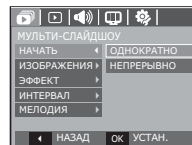
1. С помощью кнопок ВВЕРХ / ВНИЗ выберите меню [НАЧАТЬ] и нажмите кнопку ВПРАВО.
2. С помощью кнопок ВВЕРХ / ВНИЗ выберите нужное субменю.



[ОДНОКРАТНО]: Мульти-слайдшоу завершится после показа всех слайдов.
[НЕПРЕРЫВНО]: Мульти-слайдшоу будет повторяться до его отмены.

3. Нажмите ОК, и начнется слайдшоу.
 - Чтобы приостановить слайдшоу, снова нажмите кнопку ВОСПРОИЗВЕДЕНИЕ / ПАУЗА ().
 - Если снова нажать кнопку Воспроизведение/Пауза (), мульти-слайдшоу возобновится.
 - Чтобы прекратить показ мульти-слайдшоу, нажмите кнопку Воспроизведение / Пауза (), а затем кнопку ОК / Menu.

Включение слайдшоу ()

Выбор изображений

Выберите изображение для просмотра

1. С помощью кнопок ВВЕРХ / ВНИЗ выберите меню [ИЗОБРАЖЕНИЯ] и нажмите кнопку ВПРАВО.
2. С помощью кнопок ВВЕРХ / ВНИЗ выберите нужное субменю.

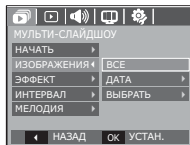

- [ВСЕ] : будут показаны все изображения, хранящиеся в памяти.
- [ДАТА] : будут показаны все изображения с указанной датой.
- [ВЫБРАТЬ] : Просмотр только выбранных изображений. С помощью кнопки ВПРАВО можно выбрать изображения для воспроизведения. Выбранные изображения можно сохранить как [ВЫБРАТЬ1], [ВЫБРАТЬ2] и [ВЫБРАТЬ3]. Если выбрать изображение с помощью меню [НОВЫЙ ВЫБОР], оно будет сохранено как [ВЫБРАТЬ1]. При этом, если сохранить новое изображение с помощью меню [НОВЫЙ ВЫБОР], изображение, уже сохраненное как [ВЫБРАТЬ1], автоматически будет сохранено как [ВЫБРАТЬ2]. Комбинацию изображений, сгруппированных как [ВЫБРАТЬ1], [ВЫБРАТЬ2] и [ВЫБРАТЬ3], можно изменить или отменить.

3. Нажмите кнопку ОК, и настройки будут сохранены.

Настройка эффектов мульти-слайдшоу

Мульти-слайдшоу может сопровождаться уникальными эффектами.

1. С помощью кнопок ВВЕРХ / ВНИЗ выберите субменю [ЭФФЕКТ] и нажмите кнопку ВПРАВО.
2. С помощью кнопок ВВЕРХ / ВНИЗ выберите эффект.

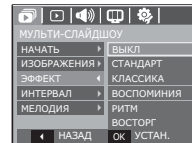

- [ВЫКЛ] : нет эффектов.
- [СТАНДАРТ] : изображения будут показаны с выбранным интервалом и с эффектами проявление/затемнения.
- [КЛАССИКА] : добавьте к снимкам шум, чтобы придать им во время просмотра "классический" вид.
- [ВОСПОМИНАНИЯ] : добавляются "царапины" наподобие тех, которые заметны при просмотре старых кинолент.
- [РИТМ] : изображения будут показаны с различными спецэффектами.
- [ВОСТОРГ] : изображения будут показаны с различными спецэффектами.
3. Нажмите ОК, чтобы подтвердить сделанный выбор.

Включение слайдшоу ()

Интервал показа

Для выбора интервала показа слайдов

1. С помощью кнопок ВВЕРХ/ВНИЗ выберите субменю [ИНТЕРВАЛ] и нажмите кнопку ВПРАВО.
2. С помощью кнопок ВВЕРХ / ВНИЗ выберите интервал показа.
3. Чтобы сохранить конфигурацию, нажмите ОК.

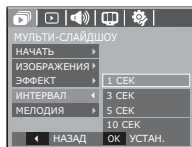

- Время загрузки зависит от размера и качества изображения.
- Во время мульти-слайдшоу будет показан только первый кадр видеоклипа
- Во время мульти-слайдшоу файлы звукозаписи воспроизводиться не будут.
- Настройки интервала можно делать только в меню [ВЫКЛ], [СТАНДАРТ].

Выбор фоновой мелодии

Выбор мелодии для сопровождения мульти-слайдшоу.

1. С помощью кнопок ВВЕРХ/ВНИЗ выберите субменю [МЕЛОДИЯ] и нажмите кнопку ВПРАВО.
2. С помощью кнопок ВВЕРХ / ВНИЗ выберите мелодию.
3. Чтобы сохранить конфигурацию, нажмите ОК.

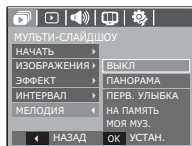

Воспроизведение ()

Звуковой комментарий

К записанному снимку можно добавить звуковой комментарий.



[Меню ЗВУКОВОЙ
КОММЕНТАРИЙ]

[Фотокамера готова к
записи]

[Идет запись звука]

- Нажмите кнопку спуска, чтобы сделать снимок. Изображения будут сохранены в памяти. После сохранения изображения будет записываться звуковой комментарий к нему в течение 10 с.
- Чтобы прекратить запись, нажмите кнопку спуска.

Воспроизведение ()

Удаление изображений

Позволяет удалить изображения, записанные в памяти.

1. С помощью кнопок ВВЕРХ / ВНИЗ выберите значок меню [УДАЛИТЬ]. Затем нажмите кнопку ВПРАВО.
2. С помощью кнопок ВВЕРХ / ВНИЗ выберите нужное субменю и нажмите ОК.

[ВЫБРАТЬ]: открывается окно выбора изображений для удаления.

- Вверх / Вниз / Влево / Вправо: выбор изображения
- Кнопка зума Т: выбор изображения, которое необходимо удалить. (Метка Е)
- Кнопка ОК: нажмите ОК, и появится запрос подтвердить удаление. Выберите в меню пункт [ДА] и нажмите ОК, чтобы удалить все отмеченные изображения.

[ВСЕ ФОТО]: открывается окно подтверждения выбора. Выберите [ДА] и нажмите ОК, чтобы удалить все изображения, которые не защищены от удаления. Если защищенных изображений нет, все изображения будут удалены и на дисплее появится сообщение [НЕТ СНИМКОВ!]

3. После удаления всех снимков ЖК-дисплей переключится в режим воспроизведения.



- Из всех файлов, хранящихся на карте памяти, будут удалены только незащищенные файлы из вложенной папки DCIM. Помните, что все изображения, которые не защищены от удаления, будут удалены окончательно. Сохраните важные снимки на компьютере перед их удалением из фотокамеры. Файл графической заставки записан во встроенной памяти (а не на карте памяти) и не будет удален при удалении всех файлов, хранящихся на карте памяти.

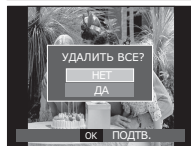
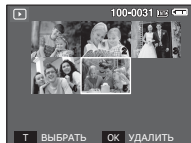
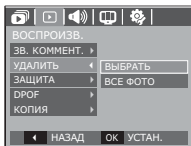

Защита изображений

Используется для того, чтобы защитить снимки от случайного удаления. С ее помощью можно также снять установленную защиту.

1. С помощью кнопок ВВЕРХ / ВНИЗ выберите значок меню [ЗАЩИТА]. Затем нажмите кнопку ВПРАВО.
2. С помощью кнопок ВВЕРХ / ВНИЗ выберите нужное субменю и нажмите ОК.

[ВЫБРАТЬ]: открывается окно выбора изображений для установки / снятия защиты.

- ВВЕРХ / ВНИЗ / ВЛЕВО / ВПРАВО: выбор изображения
- Кнопки зума Т/В: установить/снять защиту
- Кнопка ОК: сделанные изменения будут сохранены, и меню исчезнет.

[ВСЕ ФОТО]: установить / снять защиту со всех изображений

- Если изображение защищено, то на ЖК-дисплее появляется значок защиты. (Если изображение не защищено, этот значок отсутствует)
- Защищенные изображения [УДАЛИТЬ] невозможно, но они НЕ СОХРАНЯЮТСЯ после [ФОРМАТИР.] памяти.

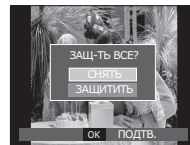
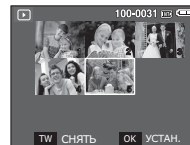
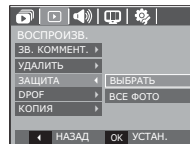

Воспроизведение ()

DPOF

- Функция DPOF (Digital Print Order Format - формат цифровой печати) позволяет записать информацию о печати в папку MISC на карте памяти. Выберите снимки, которые необходимо распечатать, а также количество копий.
- Если для изображения записаны параметры печати DPOF, то при его просмотре на ЖК-дисплее появляется индикатор DPOF. Снимки можно распечатать на DPOF-совместимых принтерах или в соответствующих фотолабораториях, число которых постоянно увеличивается.
- Данная функция недоступна для видеоклипов и файлов звукозаписи.
- При распечатке (в реальном размере) изображения, снятого в широком формате, не будут распечатаны по 8% от левого и правого его краев. Убедитесь, что ваш принтер поддерживает распечатку широкоформатных изображений. Отдавая такое изображение в печать в фотолабораторию, попросите, чтобы его распечатали в широком формате. (В некоторых фотолабораториях не смогут распечатать широкоформатное изображение.)

■ СТАНДАРТ

Данная функция позволяет добавить к снимку информацию о количестве отпечатков.

1. С помощью кнопок ВВЕРХ / ВНИЗ выберите значок меню [DPOF]. Затем нажмите кнопку ВПРАВО.
2. Нажмите кнопку ВПРАВО еще раз, и откроется субменю [СТАНДАРТ].
3. С помощью кнопок ВВЕРХ/ВНИЗ выберите нужное субменю и нажмите ОК.

[ВЫБРАТЬ]: открывается окно выбора изображения для вывода на печать.

- ВВЕРХ / ВНИЗ / ВЛЕВО / ВПРАВО: выбор изображения для вывода на печать.

- Кнопка зума T/W: выбор количества копий для печати.

[ВСЕ ФОТО]: позволяет указать количество копий для всех снимков (не применяется для видеоклипов и звукозаписей).

- Кнопка T/W: выбор количество копий для печати.

[ОТМЕНИТЬ]: отмена настроек печати.

4. Нажмите ОК, чтобы подтвердить сделанный выбор. Если для изображения записаны параметры печати DPOF, то на ЖК-дисплее появляется индикатор DPOF ().

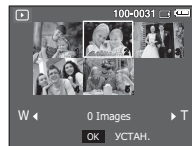
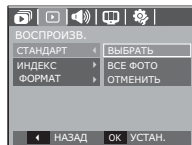

Воспроизведение (▶)

■ ИНДЕКС

Изображения распечатываются в виде индекса (не относится к видеоклипам и файлам звукозаписи).

1. С помощью кнопок ВВЕРХ / ВНИЗ выберите значок меню [DPOF]. Затем нажмите кнопку ВПРАВО.
2. Нажмите кнопку ВПРАВО еще раз, и откроется субменю [ИНДЕКС].
3. С помощью кнопок ВВЕРХ/ВНИЗ выберите нужное субменю.

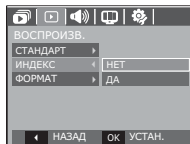

При выборе [НЕТ]: настройка печати индекса отменяется.

При выборе [ДА]: изображения будут распечатаны в виде индекса.

4. Нажмите ОК, чтобы подтвердить сделанный выбор.

■ ФОРМАТ

Перед распечаткой снимков, хранящихся на карте памяти, можно выбрать формат отпечатка. Меню [ФОРМАТ] доступно только для принтеров, совместимых с DPOF 1.1.

1. С помощью кнопок ВВЕРХ / ВНИЗ выберите значок меню [DPOF]. Затем нажмите кнопку ВПРАВО.
2. Снова нажмите кнопку ВПРАВО и выберите [ФОРМАТ]. Откроется субменю.
3. С помощью кнопок ВВЕРХ / ВНИЗ выберите нужное субменю и нажмите ОК.

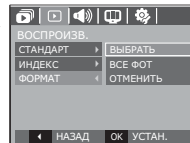

[ВЫБРАТЬ]: откроется окно для изменения формата отпечатка изображения.

- ВВЕРХ / ВНИЗ / ВЛЕВО / ВПРАВО: выбор изображения.

- Кнопки зума T/W: изменение формата отпечатка.

- Кнопка ОК: сделанные изменения будут сохранены, и меню исчезнет.

[ВСЕ ФОТО]: изменение формата отпечатка для всех записанных снимков.

- Кнопки /WT : выбор формата отпечатка

- Кнопка ОК : подтверждение сделанных изменений.

[ОТМЕНИТЬ]: отмена настроек формата отпечатка.

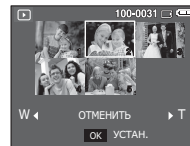

※ Дополнительное меню [ФОРМАТ] при DPOF-печати: ОТМЕНИТЬ, 3x5, 4x6, 5x7, 8x10



• В зависимости от изготовителя и модели принтера отмена печати может занять несколько больше времени.

Воспроизведение ()

КОПИЯ (копирование на карту памяти)

Позволяет скопировать файлы изображений, видеоклипов и звукозаписей на карту памяти.

1. С помощью кнопок ВВЕРХ / ВНИЗ выберите значок меню [КОПИЯ]. Затем нажмите кнопку ВПРАВО.

2. С помощью кнопок ВВЕРХ / ВНИЗ выберите нужное субменю и нажмите ОК.

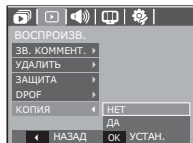

- [НЕТ] : отмена операции копирования на карту.
- [ДА] : появляется сообщение [ИДЕТ ОБРАБОТКА!], и все файлы изображений, видеоклипов и звукозаписей, записанные во встроенной памяти, копируются на карту памяти. По завершении копирования фотокамера переходит в режим воспроизведения.



- Если выбрать данное меню, не вставив карту памяти, появится сообщение [НЕТ КАРТЫ ПАМ!]
- Если на карте памяти недостаточно места для копирования файлов из встроенной памяти (40Мб), то при выполнении команды [КОПИЯ] будет скопирована только часть снимков, после чего появится сообщение [НЕТ МЕСТА!] Затем снова включится режим воспроизведения. Перед тем как вставить карту памяти в фотокамеру, удалите ненужные файлы, чтобы освободить место.
- После выбора настройки [КОПИЯ] при копировании изображений из встроенной памяти на карту памяти новому файлу, записанному на карту памяти, во избежание дублирования имен будет присвоен следующий по порядку номер.
 - Если в меню [ФАЙЛ] выбрать настройку [СБРОС]: нумерация имен продолжится с имени последнего записанного файла.
 - Если в меню [ФАЙЛ] выбрать настройку [СЕРИЯ]: нумерация имен продолжится с имени последнего отснятого файла. После завершения выполнения функции [КОПИЯ] на ЖК-дисплей выводится последнее записанное изображение из последней скопированной папки.

PictBridge

С помощью USB-кабеля можно подключить фотокамеру к принтеру с поддержкой функции PictBridge (приобретается отдельно) и непосредственно распечатать на нем записанные изображения. Видеоклипы и файлы звукозаписи распечатать невозможно.

■ Как настроить фотокамеру для работы с принтером

1. Соедините фотокамеру и принтер с помощью USB-кабеля.
2. С помощью кнопок ВВЕРХ / ВНИЗ выберите меню [ПРИНТЕР] и нажмите ОК.

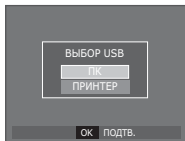

■ Подключение фотокамеры к принтеру

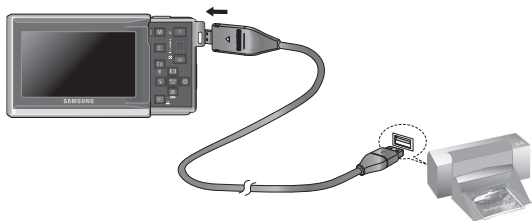

- ※ Если в меню [USB] выбрать настройку [ПК], подключения Pictbridge-совместимого принтера с помощью USB-кабеля не произойдет и появится сообщение [ПОДКЛЮЧЕНИЕ К ПК]. В этом случае отсоедините кабель и снова повторите шаги 1 и 2.

■ "Быстрая" печать

В режиме воспроизведения можно быстро распечатать снимок, подключив фотокамеру к принтеру.

- Нажмите кнопку ПРИНТЕР (): снимок, отображаемый на ЖК-дисплее, будет распечатан с настройками печати по умолчанию.
- Кнопки ВЛЕВО / ВПРАВО: выбор предыдущего/ следующего изображения.



PictBridge: выбор снимка

Выберите изображения, которые хотите распечатать.

■ Выбор количества отпечатков

1. Нажмите кнопку MENU, и откроется меню PictBridge.
2. С помощью кнопок ВВЕРХ / ВНИЗ выберите меню [ИЗОБРАЖЕНИЯ] и нажмите кнопку ВПРАВО.
3. С помощью кнопок ВВЕРХ / ВНИЗ выберите нужное субменю и нажмите ОК.

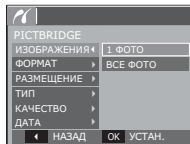

- Выберите [1 ФОТО] или [ВСЕ ФОТО].

На дисплее появится информация о количестве копий, как показано ниже.

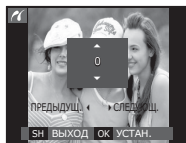

При выборе [1 ФОТО]

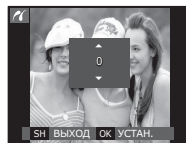

При выборе [ВСЕ ФОТО]

- С помощью кнопок Вверх / Вниз выберите количество копий для печати.
- При выборе [1 ФОТО]: с помощью кнопок ВЛЕВО / ВПРАВО выберите другой снимок. После выбора другого снимка выберите для него количество копий.
- После выбора количества копий для печати нажмите ОК, чтобы сохранить сделанные настройки.
- Нажав кнопку спуска, можно вернуться в меню без сохранения количества копий для печати.
- 4. Нажмите кнопку ПЕЧАТЬ (), и изображения будут распечатаны.

PictBridge: настройка печати

выберите для распечатываемых снимков формат бумаги, формат печати, тип бумаги, качество печати, необходимость распечатки даты и имени файла.

1. Нажмите кнопку MENU, и откроется меню PictBridge.
2. С помощью кнопок ВВЕРХ / ВНИЗ выберите нужное меню и нажмите кнопку ВПРАВО.
3. С помощью кнопок ВВЕРХ / ВНИЗ выберите нужное субменю, затем нажмите ОК.

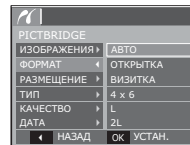

Меню	Функции	Субменю
ФОРМАТ	Выбор формата бумаги для печати	АВТО, ОТКРЫТКА, ВИЗИТКА, 4x6, L, 2L, Letter, A4, A3
РАЗМЕЩЕНИЕ	Выбор количества отпечатков на листе бумаги	АВТО, БЕЗ ГРАНИЦ, 1, 2, 4, 8, 9, 16, ИНДЕКС
Тип	Выбор качества бумаги для печати	АВТО, ОБЫЧНАЯ, ФОТО, ФАСТФОТО
КАЧЕСТВО	Выбор качества распечатываемого снимка	АВТО, ЧЕРНОВИК, НОРМА, ОТЛИЧНОЕ
ДАТА	Необходимость распечатки даты	АВТО, ВЫКЛ, ВКЛ
ИМЯ ФАЙЛА	Необходимость распечатки имени файла	АВТО, ВЫКЛ, ВКЛ

※ Некоторые параметры меню поддерживаются не всеми принтерами. Если меню не поддерживается, оно отображается на ЖК-дисплее, но будет недоступно для выбора.

PictBridge: СБРОС

Переинициализация конфигурации после сделанных изменений.

1. С помощью кнопок ВВЕРХ / ВНИЗ выберите значок меню [СБРОС]. Затем нажмите кнопку ВПРАВО.
2. С помощью кнопок ВВЕРХ / ВНИЗ выберите нужное субменю, затем нажмите ОК.

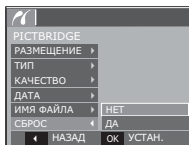

При выборе [НЕТ]: сброса настроек не произойдет.

При выборе [ДА]: произойдет сброс всех настроек печати и изображений.

- ※ Настройки печати по умолчанию зависят от изготовителя принтера. Информация о настройках принтера по умолчанию приведена в его руководстве.

Режимы MP3/PMP/ПРОСМОТР ТЕКСТА

- Ваша фотокамера снабжена встроенной программой воспроизведения MP3- и мультимедиа PMP-файлов, а также программой для просмотра текста. В любое время по своему желанию вы можете сделать снимок, прослушать MP3-файлы и просмотреть видеоклипы. Для просмотра файлов мультимедиа в режиме PMP необходимо конвертировать их с помощью программы Samsung Converter. В режиме ПРОСМОТР ТЕКСТА можно слушать музыку MP3 и одновременно читать текст на экране дисплея.
- Если имя файла или папки состоит более чем из 120 знаков (включая 1- /2-байтовые языки, например, китайский, корейский и др.), оно не будет отображаться в списке воспроизведения.

Режимы MP3/PMP/ПРОСМОТР ТЕКСТА

Передача файлов

Чтобы воспользоваться функциями воспроизведения MP3/PMP и просмотра текста, запишите файлы мультимедиа и текстовые файлы во встроенную память или на карту памяти вашей фотокамеры.

1. Запишите нужные файлы на ПК.
2. Подсоедините фотокамеру к компьютеру с помощью USB-кабеля, затем включите ее.
3. Откройте Проводник и найдите [Съемный диск].
4. Создайте на съемном диске новую папку.

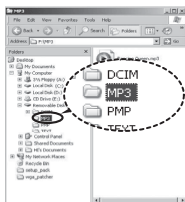

Режим MP3: [MP3]

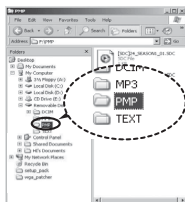

Режим PMP: [PMP]

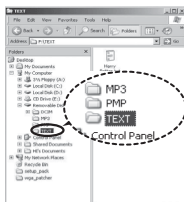

Режим ПРОСМОТР
ТЕКСТА: [TEXT]

5. Выберите файлы и скопируйте их в нужную папку.

Включение режимов MP3/PMP/ ПРОСМОТР ТЕКСТА



- Помните, что нелегальное копирование MP3 и мультимедиа-файлов запрещено законом. Это является нарушением законодательства об авторских правах.
- Не разрешается копирование, модификация и/или распространение файлов MP3, PMP или их любых фрагментов, записанных во встроенной памяти, без разрешения корпорации Samsung.
- На данной фотокамере можно воспроизводить в режиме MP3 файлы MP3 и в режиме PMP файлы SDC (в модифицированной кодировке XviD MPEG4 – видео/MPEG Layer2 – звук).
- Чтобы воспроизвести файл с помощью фотокамеры, конвертируйте его в поддерживаемый формат программой Samsung Converter. (стр. 120)
- В каждой папке может храниться до 200 файлов и 100 вложенных папок. За одну попытку можно одновременно сохранить до 200 файлов и вложенных папок.
- В папках MP3, PMP и TEXT можно создавать новые папки. При этом файлы, записанные в других созданных вами папках, воспроизводиться не будут.

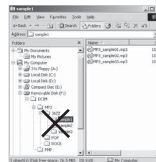
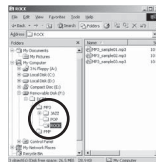

Включение режимов MP3/RMP/ПРОСМОТР ТЕКСТА

Вставьте карту памяти с записанными на ней MP3, RMP и текстовыми файлами. Поскольку ваша фотокамера снабжена 40 Мб встроенной памяти, вы можете записать все файлы в эту память.

1. Выберите нужный режим мультимедиа. (стр. 19)
2. Откроется меню, как показано рядом.

[ПРОДОЛЖИТЬ]: запомнить последний остановленный кадр.

Режим MP3 : включить воспроизведение с самого начала файла.

Режим RMP : включить воспроизведение с последнего остановленного кадра.

Режим ПРОСМОТР ТЕКСТА : включить воспроизведение с последнего остановленного кадра.

[ОТКРЫТЬ]: откроется меню обзора для выбора файлов.

3. Выберите файл и нажмите кнопку ОК. Начнется воспроизведение выбранного файла.

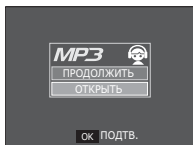
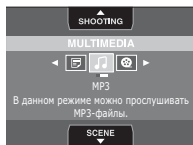

<Режим MP3>

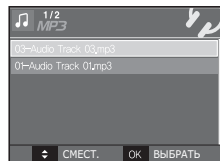

<Режим RMP>

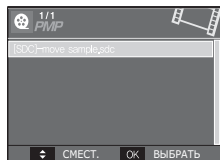

<Режим ПРОСМ. ТЕКСТА>

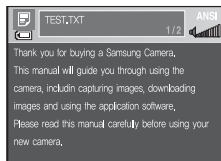
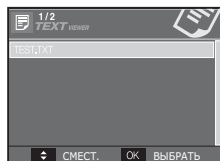

Включение режимов МРЗ/РМР/ПРОСМОТР ТЕКСТА



- Меню обзора файлов не откроется, если для любого из этих режимов выбрать [ВЫКЛ] в меню [ПРОДОЛЖИТЬ] (стр. 98). Если удалить последний воспроизведенный файл, меню обзора файлов откроется, даже несмотря на выбранную ранее настройку.
- Расположение файлов в меню обзора соответствует тому, как они были записаны в памяти.
- Если имя файла набрано на языке, который не поддерживается фотокамерой, оно будет отображаться в виде "-----".
- Функция автовыключения фотокамеры не работает во время воспроизведения файлов.
- Если в памяти записано более 100 файлов или во вложенной папке находится большое количество больших файлов, переход в режим МРЗ / РМР может занять немного больше времени, чем обычно.
- После определенного периода бездействия (около 30 сек) в режимах МРЗ/РМР/ПРОСМОТР ТЕКСТА (фоновая мелодия – BGM: ВЫКЛ, АВТОПРОКРУТКА: ВЫКЛ) ЖК-дисплей автоматически выключается и начинает мигать индикатор состояния фотокамеры. Чтобы продолжить работу с фотокамерой, нажмите любую кнопку, кроме POWER питания.
- Воспроизведение файлов с переменным битрейтом (VBR). При кодировании файлов с переменным битрейтом количество записанной информации для каждого отдельного сегмента данных определяется сложностью входного сигнала. При воспроизведении файлов с переменным битрейтом на ЖК-дисплее отображается следующая информация.
 - Вместо значения битрейта отображается значок VBR.
 - Время воспроизведения отображается, но не отображается полное время звучания.
- В течение порядка 2 с во время воспроизведения первых и последних кадров РМР-файла при нажатии любых кнопок фотокамеры, кроме кнопки POWER, ничего происходить не будет.
- Если МРЗ-файл не воспроизводится, загрузите бесплатную программу – конвертор МРЗ-файлов и перекодируйте этот файл перед воспроизведением на фотокамере.
- В зависимости от типа файла воспроизведение видеоклипа может быть приостановлено в режиме РМР. Воспроизведение будет возобновлено автоматически, это не является неполадкой фотокамеры.

Индикаторы режимов МРЗ/РМР/ПРОСМОТР ТЕКСТА на ЖК-дисплее

ЖК-дисплей отображает информацию об МРЗ, мультимедиа и текстовых файлах.

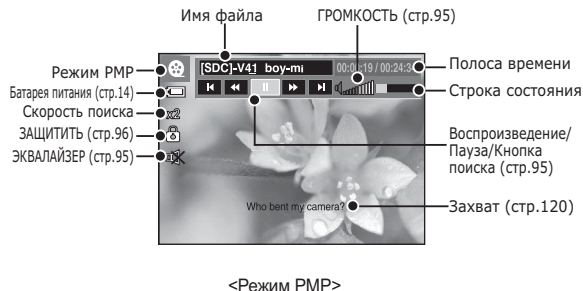
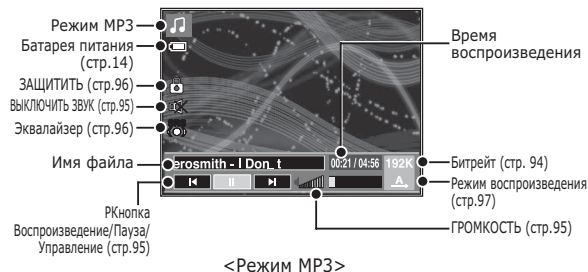

Индикаторы режимов МР3/РМР/ ПРОСМОТР ТЕКСТА на ЖК-дисплее

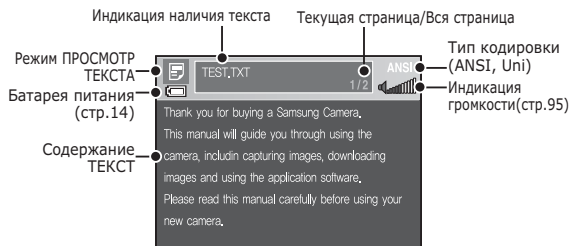

<Режим ПРОСМОТР ТЕКСТА>

- ※ Вид кодировки: ANSI (American National Standards Institute), Uni (Unicode)
 - Когда отображается кодировка ANSI:
В меню [ПРОСМОТР ТЕКСТА] выберите ЯЗЫК отображения текста. Выберите язык, который соответствует языку операционной системы, в которой создавался текстовый файл.
 - Когда отображается кодировка UNI:
На дисплее появится текстовый файл с соответствующим языковым меню.
- ※ Если размер текстового файла превышает 10 Мб, его отображение может занять много времени либо отобразить этот файл будет невозможно. В этом случае разделите текстовый файл на несколько частей.

Использование кнопок управления для настройки фотокамеры

Кнопки регулировки громкости   

С помощью данных кнопок можно регулировать громкость. Громкость регулируется в пределах 0-30.

- ВЫКЛЮЧИТЬ ЗВУК (): Звук при воспроизведении МР3-файла можно заглушить с помощью кнопки Вверх.



Кнопка Воспроизведение/Пауза/Поиск   

- Во время воспроизведение файла нажмите кнопку ВНИЗ, чтобы приостановить воспроизведение. Снова нажмите эту кнопку, чтобы продолжить воспроизведение.
- Режим МР3
С помощью кнопок Влево/Вправо можно вести поиск по МР3-файлам.
- Режим РМР
Можно делать поиск мультимедиа-файлов с помощью кнопок Влево/Вправо. С помощью кнопок Влево/Вправо можно также вести поиск нужных кадров во время воспроизведения. (2x-32x)
- Режим ПРОСМОТР ТЕКСТА
Когда отображается меню списка текстов: выберите текстовый файл с помощью кнопок Вверх/Вниз. Когда отображается текст: с помощью кнопок Вверх/Вниз можно перейти к следующей/предыдущей странице. Если нажать и удерживать нажатой кнопку Вверх или Вниз, при каждом нажатии кнопки произойдет пропуск 10 страниц.

Использование кнопок управления для настройки фотокамеры

Кнопка УДАЛИТЬ

Удаляет файлы, записанные в памяти.

1. В меню обзора файлов выберите файл, который необходимо удалить, и нажмите кнопку УДАЛИТЬ.
2. На ЖК-дисплее появится сообщение, как показано рядом. При выборе [НЕТ]: произойдет отмена удаления файлов и откроется меню обзора файлов. При выборе [ДА]: удаляется выбранный файл.

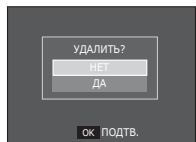

- Перед удалением не забудьте перенести нужные вам файлы на компьютер.

Кнопка БЛОКИРОВКА/ЭКВАЛАЙЗЕР

- Нажмите и удерживайте нажатой в течение 1 с кнопку блокировки – и все кнопки фотокамеры будут заблокированы.

- Когда кнопки фотокамеры заблокированы, при их нажатии ничего не происходит. Однако при блокировке сохраняется управление функциями автовыключения, выбора видеосигнала, подключения USB и включения ЖК-дисплея.

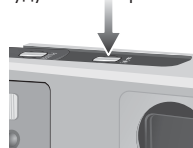



- Снять блокировку можно, снова нажав кнопку блокировки или выключив фотокамеру.
- С помощью данной настройки можно подобрать тембровую окраску звука.
- Нажмите кнопку E и выберите одну из настроек: <SRS>, <НОРМА>, <ЖИВАЯ МУЗЫКА>, <КЛАССИКА>, <ДЖАЗ>, <РОК> или <ТАНЕЦ>.



Использование кнопок управления для настройки фотокамеры

Кнопка списка воспроизведения   

Во время воспроизведения мультимедиа-файла можно выбрать другой файл с помощью меню обзора.

1. Во время воспроизведения мультимедиа-файла нажмите кнопку списка воспроизведения ().
2. Будет выделен текущий список воспроизведения.
3. С помощью кнопки Управление переместите курсор к нужному списку. Нажмите кнопку ОК: начнется воспроизведение выбранного файла. Нажмите кнопку списка воспроизведения (): произойдет отмена выбранного списка.

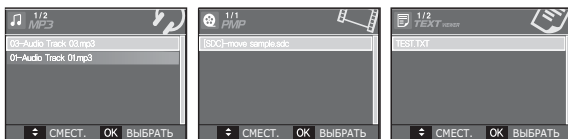









<Режим МРЗ>

<Режим РМР>

<Режим ПРОСМ.
ТЕКСТА>

Настройка функции воспроизведения с помощью ЖК-дисплея

Функциями режимов МРЗ/РМР/ПРОСМОТР ТЕКСТА можно управлять с помощью ЖК-дисплея. Нажмите кнопку MENU, и на ЖК-дисплее откроется следующее меню.

	Значок меню	Главное меню	Субменю		Стр.
МРЗ		ПРОДОЛЖИТЬ	ВЫКЛ	ВКЛ	стр.98
	 MODE	РЕЖИМ ВОСПРОИЗВЕД.	ВОСПРОИЗВ. ВСЕ ПОВТОР ВСЕХ	ПОВТОР 1 ПОВТОР ВПЕРЕМESHКУ	стр.99
		ОБЛОЖКА МРЗ	ПО УМОЛЧАНИЮ 1 ПОЛЬЗОВАТЕЛЬСКАЯ 1	ПО УМОЛЧАНИЮ 2 ПОЛЬЗОВАТЕЛЬСКАЯ 2	стр.99
		СЛАЙДШОУ	ВОСПРОИЗВ. СЛАЙДШОУ ИНТЕРВАЛ СЛАЙДШОУ	ОДНОКРАТНО/ НЕПРЕРЫВНО 2, 3, 5 СЕК	стр.99
		УДАЛИТЬ ВСЕ	НЕТ	ДА	стр.100
	РМР		ПРОДОЛЖИТЬ	ВЫКЛ	ВКЛ
 TIME		ПОИСК	НОРМА 1 МИН 5 МИН	30 СЕК 3 МИН 10 МИН	стр.100
		ОТОБРАЖЕНИЕ ПЛЕЕРА	5 СЕК ВЫКЛ	ВКЛ -	стр.100
		УДАЛИТЬ ВСЕ	НЕТ	ДА	стр.100

Настройка функции воспроизведения с помощью ЖК-дисплея

	Значок меню	Главное меню	Субменю		Стр.	
ПРОСМОТ- ТЕКСТА	➔	ПРОДОЛЖИТЬ	ВЫКЛ	ВКЛ	стр.98	
	⬆	АВТОПРОКРУТКА	ВЫКЛ	0,8 СЕК	стр.101	
			1,1 СЕК	1,4 СЕК		
			1,7 СЕК	2,0 СЕК		
			2,3 СЕК	-		
	🎧	MP3 BGM	ВЫКЛ	ВКЛ	стр.101	
	🗨	LANGUAGE	ENGLISH	한국어	FRANÇAIS	стр.101
			DEUTSCH	ESPAÑOL	ITALIANO	
			简体中文	繁體中文	日本語	
			РУССКИЙ	PORTUGUÊS	DUTCH	
	DANSK		SVENSKA	SUOMI		
	ไทย		BAHASA	عربي		
	Čeština		POLSKI	Magyar		
	Türkçe	-	-			
🗑	УДАЛИТЬ ВСЕ	НЕТ	ДА	стр.100		

※ Меню могут быть изменены без предварительного уведомления.

ПРОДОЛЖИТЬ

Выберите вариант воспроизведения.

1. Находясь в одном из MENU, нажмите кнопку MENU.
2. С помощью кнопок Вверх/Вниз выберите вариант воспроизведения в меню [ПРОДОЛЖИТЬ] и нажмите кнопку ОК.

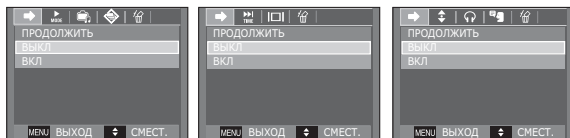

<Режим MP3>

<Режим RMP>

<Режим ПРОСМОТР
ТЕКСТА>

- [ВЫКЛ] : откроется меню обзора для выбора файлов.
 [ВКЛ] : последний остановленный кадр останется в памяти, даже если включить/выключить фотокамеру или перейти в другой режим работы.
 Режим MP3: включить воспроизведение с самого начала файла.
 Режим RMP: включить воспроизведение с последнего остановленного кадра. Режим ПРОСМОТР ТЕКСТА: включить воспроизведение с последнего остановленного кадра.

Настройка функции воспроизведения с помощью ЖК-дисплея

Режим воспроизведения

Вы можете выбрать несколько вариантов воспроизведения файлов – повторно и вперемешку. Данная функция применима только для выбранной папки.

[ВОСПРОИЗВ. ВСЕ]: воспроизвести одну дорожку один раз.

[ПОВТОР 1] : воспроизводить одну дорожку непрерывно.

[ПОВТОР ВСЕХ] : воспроизводить все дорожки в папке непрерывно.

[ПОВТОР ВПЕРЕМешКУ]: воспроизводить все дорожки в папке вперемешку непрерывно.

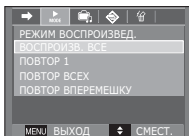

Графическая обложка MP3-плеера

Можно настроить отображение графической обложки MP3-плеера.

[ПО УМОЛЧАНИЮ 1, 2] : будет выбрана обложка по умолчанию.

[ПОЛЬЗОВАТЕЛЬСКАЯ 1, 2] : будет выбрано изображение, созданное в меню [ОБЛОЖКА MP3] (стр. 70).

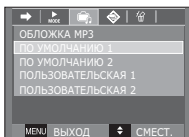

Включение слайдшоу

Процесс отображения сделанных снимков на ЖК-дисплее сопровождается мелодией воспроизводимого MP3-файла.

[ОДНОКРАТНО]: показать все изображения один раз.

[НЕПРЕРЫВНО]: показывать изображения непрерывно.

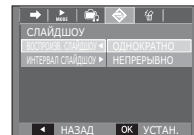

※ Для остановки слайдшоу нажмите кнопку E.

Выбор интервала показа слайдов

Выберите интервал показа слайдов в режиме MP3.

- Можно выбрать интервал показа 2, 3 или 5 с.

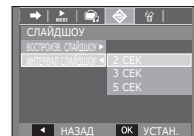

Настройка функции воспроизведения с помощью ЖК-дисплея

УДАЛИТЬ ВСЕ

Будут удалены все файлы, записанные на карте памяти. В режиме MP3 будут удалены только MP3-файлы. В режиме RMP будут удалены только файлы мультимедиа. В режиме ПРОСМОТР ТЕКСТА будут удалены текстовые файлы.

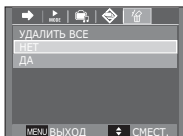

<Режим MP3>

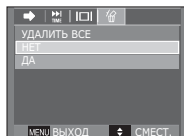

<Режим RMP>

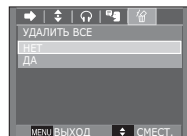

<Режим ПРОСМОТР ТЕКСТА>

При выборе [НЕТ]: удаление файлов отменяется.

При выборе [ДА]: откроется окно подтверждения выбора. Выберите [ДА] и нажмите кнопку ОК. Все файлы будут удалены.

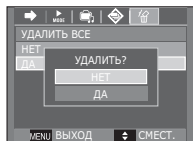

Поиск кадров

Вы можете выбрать временной интервал, с которым будет происходить поиск по видеофайлам при нажатии кнопок Влево/Вправо. Это поможет вам быстро найти нужный кадр.

[НОРМА, 30 СЕК, 1, 3, 5, 10 МИН]: каждый раз при нажатии кнопок Влево/Вправо произойдет переход на выбранное время.

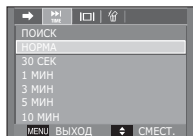

Настройка ЖК-дисплея

Можно настроить функции отображения ЖК-дисплея.

[5 СЕК]: если в течение 5 с не была нажата ни одна кнопка, полоса меню исчезнет.

[ВКЛ]: полоса меню будет отображаться на ЖК-дисплее.

[ВЫКЛ]: полоса меню не будет отображаться на ЖК-дисплее.

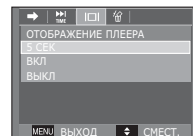

- ※ Чтобы увидеть захваченный кадр, добавьте файл (.smi) с помощью программы Samsung Converter. (стр.120)
- ※ Если мультимедиа-файл содержит захваченный кадр, он будет показан вне зависимости от выбранных настроек ЖК-дисплея.





Настройка функции воспроизведения с помощью ЖК-дисплея

Выбор режима съемки в режиме MP3

Вы можете вести съемку и одновременно с этим прослушивать MP3-файлы.

1. Нажмите кнопку спуска, и на ЖК-дисплее появится значок сохранения режима MP3.
2. Нажмите кнопку спуска, и кадр будет удален.



- В этом режиме будут использованы настройки режима Авто по умолчанию ( ,  ,  , ). Данные настройки изменить невозможно.
- Случайно может начаться воспроизведение следующего файла после нажатия кнопки спуска, даже если вставлена карта памяти.
- Для отмены записи файла в режиме MP3 нажмите кнопку E или не нажимайте никаких кнопок в течение 10 с.
- Всегда выбирается настройка эквалайзера <НОРМА>.
- В данном режиме MP3-файл будет звучать несколько громче.

АВТОПРОКРУТКА

Автоматическая прокрутка текста на ЖК-дисплее.

[ВЫКЛ] : текст не будет прокручиваться автоматически.

※ Нажмите кнопку Вверх/Вниз, чтобы включить функцию автопрокрутки.

[0,8. 1,1. 1,4. 1,7. 2,0. 2,3 СЕК] : текст будет прокручиваться автоматически. Интервал будет соответствовать значку меню.

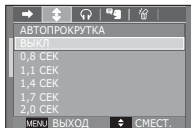

MP3 BGM (фоновая мелодия)

Вы можете слушать MP3-файлы во время чтения текста.

- [ВЫКЛ] : MP3-файлы воспроизводиться не будут.
- [ВКЛ] : слушать MP3-файлы во время чтения текста.

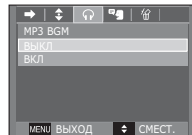

Языковые настройки

Выберите язык, который соответствует языку ОС (операционной системы), в которой создавался текстовый файл.

- Если символы текстового файла не отображаются корректно, откройте этот файл в Windows 2000 или более поздней версии и затем снова сохраните его. Для этой процедуры рекомендуется использовать Блокнот, поскольку в нем файлы сохраняются в кодировке ANSI.

- Некоторые специальные символы могут некорректно отображаться на фотокамере.

- Выберите стандартную кодировку для текстовых файлов, иначе некоторые символы будут отображаться неправильно.

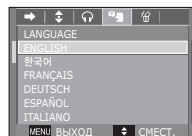

Важные замечания

При эксплуатации изделия помните о следующем!

- Данное изделие содержит точные электронные компоненты. Не используйте и не храните данное изделие в следующих местах:
 - В местах, подверженных воздействию высокой температуры и влажности.
 - В запыленных и загрязненных местах.
 - В местах, подверженных прямому воздействию солнечного света, или внутри автомобиля в жаркую погоду.
 - В местах подверженных воздействию сильных магнитных полей или вибрации.
 - Рядом со взрывоопасными и воспламеняющимися материалами.
- Не оставляйте фотокамеру в местах, подверженных воздействию пыли, химических веществ (нафталин, шарики против моли), высокой температуры и влажности. Если вы не собираетесь пользоваться фотокамерой продолжительное время, поместите ее в герметично закрытую коробку с силикагелем.
- Большую опасность для фотокамер представляет песок.
 - Не допускайте попадания в изделие песка, когда вы находитесь на пляжах, прибрежных дюнах и других местах с большим количеством песка.
 - Это может привести к повреждению или полному выходу изделия из строя.
- Обращение с фотокамерой
 - Не роняйте фотокамеру и не подвергайте ее сильным ударам или вибрации.
 - Оберегайте данный ЖК-дисплей большого размера от случайных ударов. Когда фотокамера не используется, уберите ее в футляр.
 - Во время съемки не заслоняйте посторонними предметами объектив и фотовспышку.
 - Данная фотокамера не защищена от попадания воды. Во избежание поражения электрическим током никогда не берите фотокамеру влажными руками.
 - При использовании на пляже или около бассейна не допускайте попадания воды или песка внутрь фотокамеры. Это может привести к ее повреждению или полному выходу из строя.
- Экстремальные температуры опасны для фотокамеры.
 - При переносе фотокамеры из холодного места в теплое с высокой влажностью возможно появление конденсата на важных электронных компонентах. В этом случае выключите фотокамеру по крайней мере на 1 час до полного испарения влаги. На карте памяти также может сконденсироваться влага. В этом случае выключите фотокамеру и извлеките карту памяти. Дождитесь полного испарения влаги.
- Обращайтесь с объективом с осторожностью
 - Попадание прямого солнечного света в объектив может привести к искажению цветопередачи и повреждению фотоприемника.
 - Следите, чтобы на поверхности линзы объектива не было следов пальцев и грязи.
- Если вы не пользуетесь фотокамерой долгое время, батареи питания могут разрядиться. При длительном хранении рекомендуется удалять из фотокамеры батарею и карту памяти.
- В случае возникновения электронных помех во избежание повреждения карты памяти фотокамера автоматически выключается.
- а Уход за фотокамерой
 - Мягкой кистью (приобретается в магазинах фототоваров) очень осторожно очистите объектив и ЖК-дисплей. Если это не поможет, очистите его специальной бумажной салфеткой для объективов, пропитанной чистящей жидкостью. Мягкой тканью очистите корпус фотокамеры. Исключите попадание на фотокамеру таких растворителей, как бензол, инсектициды, разбавители и т.п. Они могут повредить корпус фотокамеры и вызвать неполадки в ее работе. Неосторожным обращением можно повредить ЖК-дисплей. Остерегайтесь повреждений и всегда держите фотокамеру в защитном чехле, когда она не используется.

Важные замечания

- а Уход за фотокамерой
 - Мягкой кистью (приобретается в магазинах фототоваров) очень осторожно очистите объектив и ЖК-дисплей. Если это не поможет, очистите его специальной бумажной салфеткой для объективов, пропитанной чистящей жидкостью. Мягкой тканью очистите корпус фотокамеры. Исключите попадание на фотокамеру таких растворителей, как бензол, инсектициды, разбавители и т.п. Они могут повредить корпус фотокамеры и вызвать неполадки в ее работе. Неосторожным обращением можно повредить ЖК-дисплей. Остерегайтесь повреждений и всегда держите фотокамеру в защитном чехле, когда она не используется.
- Не пытайтесь разбирать или переделывать фотокамеру.
- Иногда статическое электричество может вызвать срабатывание фотовспышки. Это не опасно для фотокамеры и не является дефектом.
- При загрузке или выгрузке изображений на процесс передачи данных может повлиять статическое электричество. В таком случае перед возобновлением процесса отсоедините и снова подсоедините USB-кабель.
- Перед важным мероприятием или путешествием обязательно проверьте состояние фотокамеры.
 - Сделайте проверочный снимок и подготовьте запасные батареи питания.
 - Корпорация Samsung не несет ответственности за последствия отказов в работе фотокамеры.
- Не пользуйтесь наушниками при езде на автомобиле, мотоцикле или при управлении любым моторизованным транспортным средством. Это может стать причиной чрезвычайного происшествия; в некоторых регионах ношение наушников в транспортных средствах запрещено законом.
- Пользуясь наушниками, не включайте звук громко. Специалисты-медики предупреждают, что очень громкий звук опасен для слуха. Если почувствуете звон в ушах, уменьшите громкость или снимите наушники.

Предупреждающие сообщения

На ЖК-дисплее могут появляться предупреждающие сообщения.

[ОШИБ.КАРТЫ ПАМЯТИ!]

- Ошибка карты памяти
 - Выключите фотокамеру, затем снова включите ее
 - Снова вставьте карту памяти
 - Вставьте и отформатируйте карту памяти (стр.58)

[Карта защищена!]

- Карта памяти защищена от записи
 - Карта памяти SD/SDHC: сдвиньте переключатель защиты от записи карты памяти вверх

[НЕТ МЕСТА!]

- На карте памяти или во встроенной памяти нет места.
 - Вставьте новую карту памяти.
 - Удалите ненужные файлы изображений.

[НЕТ СНИМКОВ!]

- На карте памяти нет записанных изображений
 - Начните съемку
 - Вставьте карту памяти, на которой имеются записанные изображения

Предупреждающие сообщения

[ОШИБ.ФАЙЛА!]

- ОШИБКА ФАЙЛА
→ Удалите файл.
- Ошибка карты памяти
→ Обратитесь в центр технического обслуживания.

[БАТАРЕЯ РАЗРЯЖЕНА!]

- Батарея разрядилась
→ Вставьте свежие батареи питания.

[МАЛО СВЕТА!]

- Съемка ведется в условиях слабого освещения
→ Используйте при съемке фотовспышку.

Перед тем как обратиться в центр обслуживания

Проверьте следующее

Фотокамера не включается

- Батарея разрядилась
→ Вставьте свежие батареи питания. (стр.14)
- Батарея питания вставлена неправильно (обратная полярность подключения).
→ Вставьте батарею, соблюдая полярность подключения (+, -)

Фотокамера сама выключается во время работы

- Батарея разряжена
→ Вставьте свежие батареи питания.
- Произошло автовыключение фотокамеры
→ Снова включите фотокамеру.
- Работоспособность фотокамеры может быть нарушена, если ее эксплуатация происходит вне пределов рабочего диапазона температур.
→ Чтобы отогреть фотокамеру и батарею, положите их в карман и т.п., а также вставляйте батарею в фотокамеру, непосредственно перед тем как будет сделан снимок.

Перед тем как обратиться в центр обслуживания

При нажатии кнопки спуска съемка не производится

- В памяти не осталось места для снимков
→ Удалите ненужные файлы изображений
- Карта памяти не отформатирована
→ Отформатируйте карту памяти (стр.58)
- Карта памяти неработоспособна
→ Вставьте новую карту памяти
- Карта памяти защищена от записи
→ См. описание сообщения об ошибке [КАРТА ЗАЩИЩЕНА!]
- Питание фотокамеры выключено
→ Включите фотокамеру
- Батарея разряжена
→ Вставьте свежие батареи (стр.14)
- Батарея питания вставлена неправильно (обратная полярность подключения).
→ Вставьте батарею, соблюдая полярность подключения (+, -)

Фотокамера внезапно перестает работать.

- Произошел сбой оборудования
→ Выньте и снова вставьте батарею питания, затем включите фотокамеру

Снимки получаются нечеткими

- Снимок был сделан без выбора подходящего режима макросъемки
→ Чтобы получить четкое изображение, выберите подходящий режим макросъемки.
- Съемка велась вне зоны действия фотовспышки
→ Снимайте в пределах зоны действия фотовспышки
- На объективе имеются пятна или частицы грязи
→ Очистите объектив

Фотовспышка не срабатывает

- Выбран режим Фотовспышка отключена
→ Отмените режим Фотовспышка отключена
- В данном режиме съемке фотовспышка не используется
→ См. описание функции фотовспышки (стр.31)

Дата и время отображаются неправильно.

- Дата и время были установлены неправильно или были включены настройки фотокамеры по умолчанию
→ Заново произведите установку, убедитесь, что дата и время установлены правильно.

При нажатии кнопок фотокамеры ничего не происходит

- Сбой в работе фотокамеры
→ Выньте и снова вставьте батарею питания, затем включите фотокамеру

Произошел сбой в работе карты памяти, вставленной в фотокамеру.

- Карта памяти отформатирована неправильно
→ Отформатируйте карту памяти заново

Невозможно просмотреть изображение

- Неверное имя файла (нарушен формат DCF)
→ Не изменяйте имя файла изображения

Цвета полученного изображения отличаются от оригинала

- Неправильно выбраны настройки баланса белого или эффектов
→ Выберите правильные настройки баланса белого и спецэффектов

Перед тем как обратиться в центр обслуживания

Снимки получаются очень светлыми

- Произошла переэкспозиция снимка
→ Отмените экспокоррекцию

На внешнем мониторе нет изображения

- Внешний монитор подключен к фотокамере неправильно.
→ Проверьте соединительные кабели
- На карте памяти имеются испорченные файлы
→ Вставьте карту памяти с неиспорченными файлами

В Проводнике ПК отсутствует значок [Съемного диска]

- Неправильно подключен кабель
→ Проверьте подключение
- Выключена фотокамера
→ Включите фотокамеру
- У вас установлена операционная система иная чем Windows 98SE, 2000, ME, XP, Vista / Mac OS 10.1-10.4. Либо на вашем ПК отсутствует поддержка USB.
→ Установите Windows 98SE, 2000, ME, XP, Vista / Mac OS 10.1-10.4 на компьютер с поддержкой USB
- Не установлен драйвер фотокамеры
→ Установите драйвер [USB Storage Driver]

Технические характеристики

- Фотоприемник - Тип: 1/2,5" ПЗС-матрица
- Рабочее разрешение: около 8,2 мегапикс.
- Полное разрешение: около 8,3 мегапикс.
- Объектив - Фокусное расстояние: Объектив SHD, f = 6,3-18,9 мм
(в эквиваленте 35-мм пленки: 38-114 мм)
- Диафрагменное число: F3,5(W) - F4,5(T)
- Цифровой зум:
· Режим Фотосъемка: 1,0x - 5,0x
· Режим воспроизведения: 1,0x - 10,2x
(в зависимости от размера изображения)
- ЖК-дисплей - 3.0" Wide (16:9)-дюймовый цветной ЖК-дисплей
(230.000 точек) на тонкопленочных транзисторах
- Фокусировка - Тип: Автофокусировка TTL (МНОГОСЕМ. АФ, ЦЕНТР. АФ, Обнаружение лица АФ)
- Диапазон
- | | НОРМА | МАКРО | СУПЕРМАКРО | АВТОМАКРО |
|------------|---------------|---------------|-------------|-----------------------|
| Зум дальше | 80 см - | 5 см - 80 см | 1 см - 5 см | 5 см - бесконечность |
| Зум ближе | бесконечность | 40 см - 80 см | - | 40 см - бесконечность |
- Выдержка - 1 - 1/2.000 с (Ночь: 16 - 1/2.000 с)
- Экспозиция - Управление: программная автоэкспозиция
- Методы экспозамера: многосегментный, точечный, центрально-взвешенный, Обнаружение лица
- Экспокоррекция: ±2 EV (с шагом 1/3 EV)
- Светочувствительность ISO:
АВТО, 50, 100, 200, 400, 800, 1600, 3200(до 3М)

Технические характеристики

Фотовспышка	<ul style="list-style-type: none"> - Режимы: Авто, Авто и устранение "красных глаз", Заполняющая вспышка, Медленная синхронизация, Фотовспышка отключена, Без "красных глаз" - Диапазон: Зум дальше: 0,2 - 3,2 м, Зум ближе: 0,5 - 2,5 м - Время зарядки: около 4 с
Резкость	<ul style="list-style-type: none"> - Мягкая+, Мягкая, Норма, Высокая, Высокая+
Цветовые эффекты	<ul style="list-style-type: none"> - Норма, Черно-белое, Сепия, Зеленый, Красный, Синий, Негатив, Пользовательский цвет
Баланс белого	<ul style="list-style-type: none"> - Авто, Солнечный свет, Облачно, Лампы дневного света ХБ, Лампы дневного света ТБ, Лампы накаливания, Польз. настройка
Запись звука	<ul style="list-style-type: none"> - Звукозапись (макс. 10 час) - Звуковой комментарий к снимку (макс. 10 с)
Впечатывание даты	<ul style="list-style-type: none"> - Дата, Дата/Время, Выкл (по выбору пользователя)
Съемка	<ul style="list-style-type: none"> - Режим ·Фотосъемка: Авто, Программа, DIS, FUN, Помощник в фотосъемке, Сюжет ·Сюжетные режимы: Ночь, Портрет, Дети, Пейзаж, Макро, Текст, Закат, Рассвет, Встречный свет, Фейерверк, пляж/Снег, Автоспуск, Кафе, Еда ·Съемка: Покадровая, Непрерывная, АЕВ, Движение ·Автоспуск: 10 с, 2 с, два снимка подряд, с таймером движения

Сохранение данных	<ul style="list-style-type: none"> - Видео ·С записью звука (время записи: макс. 2 часа) ·Размер: 800x592, 720x480, 640x480, 320x240 ·Оптический зум и запись звука ·Частота кадров: 30 кадр/с, 20 кадр/с, 15 кадр/с (15/20 кадр/с при разрешении 800x592, 720x480) (15/30 кадр/с при разрешении 640x480, 320x240) ·Оптический зум до 3.0x ·Редактирование видео (встроенные функции): пауза в ходе записи, захват кадра, сохранение фрагмента
	<ul style="list-style-type: none"> - Носитель данных ·Встроенная память: флэш-память 40Мб ·Внешняя память (приобретается отдельно) : Карта памяти MMC(до 2 Гб гарантировано), карта памяти SD/SDHC (до 4 Гб гарантировано. 4bit 20MHz) ※ Емкость встроенной памяти может быть изменена без предварительного уведомления. - Форматы файлов ·Фотосъемка: JPEG (DCF), EXIF 2.2, DPOF 1.1, PictBridge 1.0 ·Видео: AVI (MPEG-4) ·Звук: WAV - Размер изображения

8M	7M	6M	5M	3M	1M
3264x 2448	3264x 2176	3264x 1824	2592X 1944	2048X 1536	1024X 768

Технические характеристики

- Доступное количество снимков (256 Мб)

	8М	7М	6М	5М	3М	1М
ОТЛИЧНОЕ	Около 58	Около 66	Около 77	Около 91	Около 155	Около 355
ХОРОШЕЕ	Около 89	Около 100	Около 115	Около 133	Около 190	Около 414
НОРМА	Около 137	Около 150	Около 177	Около 198	Около 216	Около 452

※ Данные значения получены при измерении по стандартам корпорации Samsung и могут быть другими в зависимости от условий съемки и настроек фотокамеры.

Кнопка E

- Эффекты : Селектор фотостилия (НОРМА, МЯГКАЯ, ВЫСОКАЯ, ЛЕС, РЕТРО, ХОЛОД, ПОКОЙ, КЛАССИКА), Цвет, Регулировка изображения (РЕЗКОСТЬ, КОНТРАСТНОСТЬ, НАСЫЩЕННОСТЬ), Fun (развлечения) (МУЛЬТИК, ФОТОРАМКА, ЗОНА РЕЗКОСТИ, СОСТАВНОЙ СНИМОК, ЦВЕТОВАЯ МАСКА)
- Редактирование: Редактирование изображения (ИЗМЕНИТЬ РАЗМЕР, ПОВОРОТ), Цвет, Регулировка изображения (АСВ, УСТРАНЕНИЕ "КРАСНЫХ ГЛАЗ", ЯРКОСТЬ, КОНТРАСТНОСТЬ, НАСЫЩЕННОСТЬ, ДОБАВИТЬ ШУМ.), Fun (развлечения) (МУЛЬТИК, ФОТОРАМКА, ЗОНА РЕЗКОСТИ, СОСТАВНОЙ СНИМОК, СТИКЕР, ЦВЕТОВОЙ ФИЛЬТР, ЦВЕТОВАЯ МАСКА)

Воспроизведение

- Тип: единичное изображение, эскизы, Мультислайдшоу
- ※ Мультислайдшоу: слайдшоу с эффектами в сопровождении музыки (просмотр по папкам)

Многофункциональность

- MP3, RMP, просмотр текста, запись звука, использование в качестве устройства хранения

Интерфейс

- Цифровой выход: USB 2.0
- Звук: моно (громкоговоритель), стерео (наушники)
- Видеовыход: NTSC, PAL (по выбору пользователя)
- Гнездо подключения внешнего источника питания пост. тока: 4,2 В (20-контактный разъем)

Источники питания

- Аккумуляторная батарея: SLB-1137D (1100mAh)
- Сетевой адаптер : SAC-47, SUC-C3 (20pin)
- ※ Тип батарей из комплекта поставки может быть другим в зависимости от региона продаж.

Габариты (ШхВхГ)

- 90 X 62 X 21.6мм (без учета выступающих частей)

Вес

- около 157 г (без батарей и карты памяти)

Рабочая температура

- 0-40 °C

Рабочая влажность

- 5-85%

Программное обеспечение

- Samsung Master, Samsung Converter, Adobe Reader

Технические характеристики

※ Спецификации MP3

Звук

- Диапазон частот: 20 Гц – 20 кГц
- Гнездо наушников: 20-штырьковый разъем (стерео)
- 40 мВт, правый – 40 мВт (16Ω)
- Соотношение сигнал/шум: 80 дБ

Файлы

- Формат файлов: MP3 (MPEG-1/2/2.5 Layer 3)
- Битрейт: 48-320 Кбит/с (в т.ч. переменный битрейт – VBR)

Звуковые эффекты

- SRS, НОРМА, КЛАССИКА, ТАНЕЦ, ДЖАЗ, ЖИВАЯ МУЗЫКА, РОК.

Режим воспроизведения

- Все файлы, повтор одного, повтор всех, повтор вперемешку
- Пропуск/автопропуск во время воспроизведения
- Вкл/выкл слайдшоу (выбирается пользователем)
- Музыка MP3 и съемка (по умолчанию ЗМ)
- Запоминание последнего воспроизводимого файла
- Пользовательские обложки MP3-плеера

※ Технические характеристики RMP-плеер

Декодер RMP

- Видео: Xvid MPEG4 (использование программы Samsung Converter)
- Звук: MPEG Layer 2 (программный конвертер Samsung Converter)

Режим воспроизведения

- Быстрый поиск вперед/назад (макс. 32х)
- Поиск и пропуск в режиме воспроизведения
- Автопропуск после воспроизведения одного файла
- запоминание последнего воспроизведенного кадра
- Поддержка полноэкранный режима при программном конвертировании

Субтитры

- Поддержка файлов SMI с использованием программного конвертера Samsung Converter

※ Текстовый режим

Файлы

- Текстовый файлы (расширение TXT, до 99999 страниц)

Форматы файлов

- Windows: ANSI (Windows 98 или более поздняя версия), Юникод/Юникод (Big-Endian)/UTF-8 (Windows 2000/XP)
- Компьютер Macintosh: ANSI, Юникод (UTF-16)

Функции

- Автопрокрутка (0,8-2,3 с)
- Пропуск 1 стр./10 стр.
- Функция автоматической загрузки (запоминание последней страницы)
- Фоновая мелодия в формате MP3 во время просмотра текстового файла

Языки

- Английский, корейский, французский, немецкий, испанский, итальянский, китайский упр., китайский trad., японский, русский, португальский, голландский, датский, шведский, финский, бахаса, польский, венгерский, чешский, турецкий.

※ Поддерживаемые языки могут быть изменены без предварительного уведомления.

※ Технические характеристики могут быть изменены без предварительного уведомления.

※ Все товарные знаки являются собственностью их владельцев.

Замечания по установке программного обеспечения

Не забудьте перед началом работы внимательно прочитать данное руководство.

- Прилагаемое программное обеспечение включает драйвер фотокамеры и прикладное ПО обработки графики для Windows.
- Никакая часть данного программного обеспечения или Руководства пользователя не может быть воспроизведена в какой-либо форме.
- Лицензия на программное обеспечение предоставляется только для работы с фотокамерой.
- В редчайшем случае обнаружения заводского дефекта мы отремонтируем или заменим вашу фотокамеру. Однако мы не несем никакой ответственности за повреждения или неполадки, возникшие из-за неправильной эксплуатации изделия.
- Гарантия Samsung не распространяется на работу фотокамеры с "самособранными" ПК или ПК и ОС, не имеющими гарантии производителя.
- Перед чтением данного Руководства вам следует получить основные знания о компьютерах и ОС (операционных системах).

Системные требования

Для Windows	Для Macintosh
ПК с процессором производительнее Pentium II 450 МГц (рекомендуется Pentium II 800 МГц) ※ Программа Samsung Converter ПК с процессором производительнее Pentium 500 МГц (рекомендуется Pentium IV)	Power Mac G3 или производительнее
Windows 98SE / 2000 / ME / XP/Vista ※ Программа Samsung Converter Рекомендуется Windows 2000 или более поздняя версия	Mac OS 10.1-10.4
ОЗУ не менее 128 Мб (Рекомендуется более 512 Мб) 200 Мб свободного места на жестком диске (Рекомендуется более 1 Гб)	ОЗУ не менее 256 Мб 110 Мб свободного места на жестком диске
USB-порт	USB-порт
Привод CD-ROM	Привод CD-ROM
Монитор с 16-битной глубиной цвета при разрешении 1024x768 пикс. (рекомендуется 24-битная глубина цвета) DirectX версии 9.0 или более поздней	MPlayer (для воспроизведения видеоклипов)

О программном обеспечении

После установки в привод CD-ROM компакт-диска из комплекта поставки фотокамеры автоматически открывается следующее окно.



Перед подключением фотокамеры к ПК следует установить ее драйвер.

※ Иллюстрации в настоящем руководстве основаны на изображениях окон английской версии Windows.

- Драйвер фотокамеры: позволяет переносить изображения из фотокамеры на ПК и наоборот.

В качестве драйвера фотокамеры используется драйвер USB Storage Driver. Фотокамеру можно использовать в качестве устройства чтения USB-карт памяти. После установки драйвера и подключения фотокамеры к ПК в [Проводнике] или папке [Мой Компьютер] появится значок [Съемного диска]. Драйвер USB Storage Driver предоставляется только для Windows. Драйвер USB для MAC не входит в программное обеспечение на установочном компакт-диске. Но фотокамера может непосредственно работать с операционной системой Mac OS 10.1-10.4

- Кодек XviD: позволяет воспроизводить на ПК видеоклипы (формата MPEG-4), записанные на данной фотокамере.

Для воспроизведения видеоклипа, записанного на данной фотокамере, необходимо установить кодек XviD. Установите этот кодек, если видеоклипы, записанные на данной фотокамере, воспроизводятся с искажениями. Данное ПО совместимо только с Windows.

- Samsung Converter: программа для конвертирования файлов мультимедиа
Мультимедиа-файлы (кинофильмы, видеоклипы и т.п.) можно конвертировать с помощью данной программы для последующего воспроизведения на вашей фотокамере. Данное ПО совместимо только с Windows.
- Программа Samsung Master: мультимедийное программное обеспечение типа "все в одном".
С помощью данного программного обеспечения вы сможете загрузить, просмотреть, отредактировать и сохранить полученные вами цифровые изображения. Данное ПО совместимо только с Windows.



- Перед установкой драйвера проверьте соответствие вашего компьютера системным требованиям.
- В зависимости от производительности компьютера следует подождать 5-10 с перед тем, как запустится программа автоматической установки. Если окно программы не откроется, запустите [Проводник] и в корневом каталоге диска CD-ROM выберите файл [Installer.exe].

Настройка прилагаемого программного обеспечения

Для работы фотокамеры с ПК сначала установите прилагаемое программное обеспечение. После этого изображения, записанные на фотокамере, можно будет перенести на ПК и отредактировать в графическом редакторе.

- Посетите веб-сайт Samsung в Интернете.

<http://www.samsungcamera.com>: английский язык

<http://www.samsungcamera.co.kr>: корейский язык

1. Откроется окно автозапуска. Щелкните в открывшемся окне [Samsung Digital Camera Installer].



2. Установите драйвер фотокамеры, DirectX, программы Samsung Converter, Samsung Master и Adobe Reader, нажимая соответствующие кнопки на экране монитора. Пакет DirectX не будет установлен, если на вашем компьютере уже установлена его более поздняя версия.



Настройка прилагаемого программного обеспечения

3. Для просмотра видеоклипа, записанного на данной фотокамере установите кодек XviD.



- ※ Распространение кодака XviD регламентируется Генеральной публичной лицензией (GNU), согласно которой его можно свободно копировать, распространять и модифицировать. Действие настоящей лицензии распространяется на любые программы или другие продукты, которые содержат уведомление обладателя авторских прав о том, что они могут распространяться на условиях данной лицензии GNU. Дополнительные сведения приведены в лицензионной документации (<http://www.gnu.org/copyleft/gpl.html>).

Настройка прилагаемого программного обеспечения

4. Установите программное обеспечение в соответствии с инструкциями, появляющимися на экране монитора.



Настройка прилагаемого программного обеспечения

5. Перезагрузите компьютер и подсоедините к нему фотокамеру с помощью USB-кабеля из комплекта поставки.

6. Включите фотокамеру. Откроется окно [Мастера установки оборудования], и компьютер распознает фотокамеру.

※ Если у вас установлена ОС Windows XP/Vista, откроется окно программы просмотра изображений. Если после запуска программы Samsung Master открылось окно загрузки файлов, значит, установка драйвера фотокамеры прошла успешно.

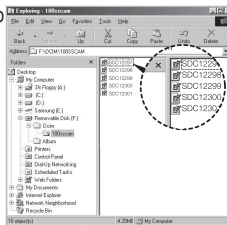

- После установки драйвера фотокамеры окно [Мастера нового оборудования] может не открыться.
- В Windows 98 SE откроется диалоговое окно мастера установки нового оборудования, а также может появиться окно с просьбой указать файл драйвера. В этом случае укажите "USB Driver" на компакт-диске из комплекта поставки.
- Руководство пользователя можно найти в файле PDF, имеющемся на установочном диске из комплекта поставки фотокамеры. Поиск файлов PDF можно произвести с помощью Проводника. Для просмотра файлов PDF установите с установочного диска программу Adobe Reader.
- Чтобы установка Adobe Reader 6.0.1 прошла корректно, у вас должен быть установлен обозреватель Internet Explorer 5.01 или более поздней версии. Посетите веб-сайт www.microsoft.com и обновите Internet Explorer.

Включение режима ПК

Если подсоединить USB-кабель к USB-порту ПК, а затем включить электропитание, фотокамера автоматически перейдет в режим подключения к компьютеру. В этом режиме вы можете загрузить записанные изображения на ПК с помощью USB-кабеля.

■ Подключение фотокамеры

1. Включите фотокамеру
2. Подсоедините фотокамеру к компьютеру с помощью USB-кабеля из комплекта поставки.
3. Включите компьютер. Произойдет подключение фотокамеры к компьютеру.
4. На ЖК-дисплее откроется меню выбора внешних устройств.
5. С помощью кнопок ВВЕРХ/ВНИЗ выберите [ПК] и нажмите ОК.

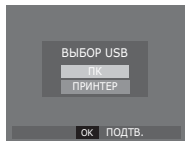

■ Подключение фотокамеры к ПК

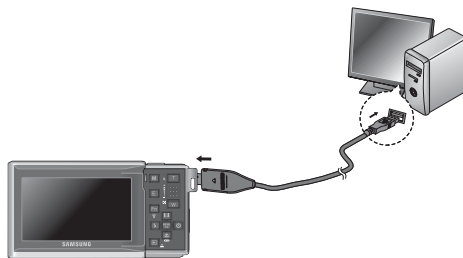

※ Если при подключении фотокамеры к компьютеру во время шага 5 выбрать [ПРИНТЕР], то появится сообщение [ПОДКЛЮЧ К ПРИНТЕРУ], и подключения не произойдет. В этом случае отсоедините USB-кабель и начните процедуру подключения с шага 2.

■ Отключение фотокамеры от ПК См. стр. 118 (Отключение съемного диска).

Включение режима ПК

■ Загрузка изображений

Загрузите снимки, сделанные фотокамерой, на жесткий диск ПК, чтобы распечатать их или обработать в графическом редакторе.

1. Подсоедините фотокамеру к компьютеру с помощью USB-кабеля.

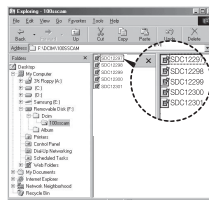

2. Откройте папку [Мой компьютер] на рабочем столе и дважды щелкните [Съемный диск A DCIMA 100SSCAM]. В окне будут показаны файлы изображений.

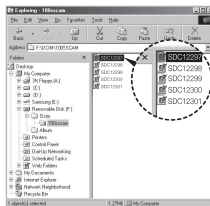

3. Выберите изображение и щелкните по нему правой кнопкой мыши.

4. Откроется выпадающее меню.

- Выберите [Вырезать] или [Копировать]
- [Вырезать] : вырезать выбранный файл.
 - [Копировать] : копировать файлы.

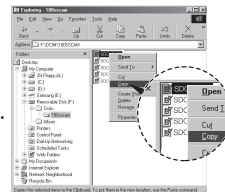

5. Щелкните папку, в которую хотите вставить файл.

6. Щелкните по ней правой кнопкой мыши, и откроется контекстное меню. Выберите [Вставить].

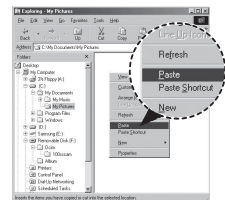

7. Файл изображения загружен из камеры на ПК.

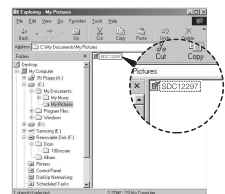

Включение режима ПК

- С помощью программы [Samsung Master] можно просматривать записанные в памяти изображения на мониторе ПК, можно копировать или перемещать файлы изображений.



- Перед просмотром изображений рекомендуем скопировать их на ПК. Если вы будете открывать изображения для просмотра непосредственно со съемного диска, может произойти разрыв установленного соединения.
- Если файл, который не был получен на вашей фотокамере, загрузить на съемный диск, то при попытке его просмотра на ЖК-дисплее фотокамеры появится сообщение [ОШИБ. ФАЙЛА!], а в режиме просмотра эскизов дисплей останется пустым.

Как извлечь съемный диск

■ Windows 98SE

1. Проверьте, происходит ли передача файлов между ПК и фотокамерой. Если индикатор состояния фотокамеры мигает, подождите, пока он не перестанет мигать и начнет светиться постоянно.
2. Отсоедините USB-кабель.

■ Windows 2000/ME/XP/Vista

(В зависимости от версии Windows изображения могут отличаться от показанных.)

1. Проверьте, происходит ли передача файлов между ПК и фотокамерой. Если индикатор состояния фотокамеры мигает, подождите, пока он не перестанет мигать и начнет светиться постоянно. Hvis lampen for kamerastatus blinker, skal du vente, til den ophører med at blinke og lyser konstant.
2. Сделайте двойной щелчок по значку [Отключение или извлечение аппаратного устройства] на панели задач.
3. Откроется окно [Отключение или извлечение аппаратного устройства]. Выберите [USB Mass Storage Device] и щелкните [Остановить].



[Двойной щелчок!]

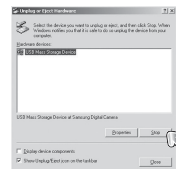

4. Откроется окно [Остановка устройства]. Выберите [USB Mass Storage Device] и щелкните [OK].



Как извлечь съемный диск

5. Открывается окно [Безопасное извлечение устройства]. Щелкните [OK].



6. Открывается окно [Отключение или извлечение аппаратного устройства]. Щелкните [Закрыть] и съемный диск будет извлечен.

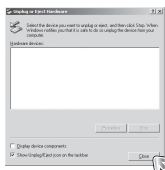

7. Отсоедините USB-кабель.

Установка драйвера USB для MAC

1. Драйвер USB для MAC не входит в программное обеспечение на установочном компакт-диске, поскольку MAC OS изначально имеет поддержку драйвера фотокамеры.
2. Во время загрузки проверьте версию MAC OS. Данная фотокамера совместима с MAC OS версии 10.1-10.4.
3. Подсоедините фотокамеру к компьютеру Macintosh и включите фотокамеру.
4. После подключения фотокамеры к компьютеру Macintosh на рабочем столе появится новый значок.

Использование драйвера USB для MAC

1. Сделайте двойной щелчок по новому значку на рабочем столе, и откроется соответствующая папка.
2. Выберите файл изображения и скопируйте или переместите его в MAC.



- Для Mac OS 10.1 или более поздней версии: завершите загрузку файлов из компьютера на фотокамеру и только после этого извлеките съемный диск с помощью команды Extract (извлечь).

Удаление драйвера USB для Windows 98SE

Чтобы удалить драйвер USB, проделайте следующее.

1. Подсоедините фотокамеру к ПК и затем включите оба устройства.
2. Проверьте наличие съемного диска в папке [Мой компьютер].
3. Удалите [Samsung Digital Camera] из диспетчера устройств.

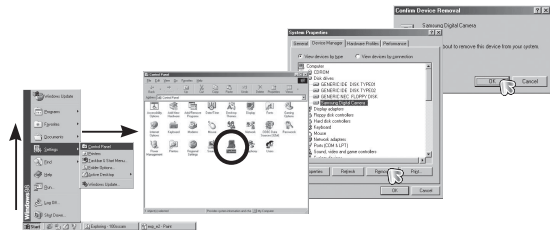

4. Отсоедините USB-кабель.
5. Удалите [Samsung USB Driver] с помощью мастера установки и удаления программ.

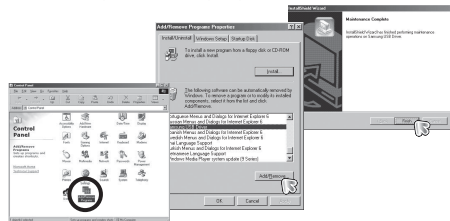

6. Удаление драйвера закончено.

Программа Samsung Converter

Мультимедиа-файлы (кинофильмы, видеоклипы и т.п.) можно конвертировать с помощью данной программы для последующего воспроизведения на вашей фотокамере. Данное ПО совместимо только с Windows.

■ Работа с программой Samsung Converter

1. Сделайте двойной щелчок по значку Samsung Converter на рабочем столе.
2. Щелкните значок Добавить и выберите файл, который хотите добавить.
3. Если вы хотите добавить захваченный кадр, щелкните "Use subtitles from file (*.smi)" (использовать субтитры из файла *.smi).
4. Сделайте необходимые настройки и нажмите кнопку Convert (конвертировать).

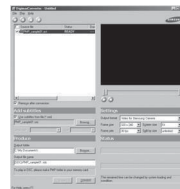

- Output Format (выходной формат кадра): выберите один из вариантов.
 - Frame size (формат кадра): выберите ширину и высоту кадра видеоклипа.
 - Frame rate (частота кадров): выберите частоту кадров (кадр/с).
 - Screen size (размер изображения): выберите формат отображения на экране.
 - Split by size (разобрать по размеру): выберите размер файла видеоклипа.
5. Подсоедините фотокамеру к компьютеру с помощью USB-кабеля из комплекта поставки.
 6. Скопируйте сконвертированный видеоклип и вставьте его в папку [RMP].



Программа Samsung Converter

7. Сконvertированный видеоклип теперь можно воспроизвести с помощью фотокамеры.

※ Дополнительную информацию о программе Samsung Converter можно получить с помощью встроенной справки (меню [Help]).



- Ошибки конвертации могут возникнуть из-за технических характеристик имеющегося ПК или установленных программ. В случае возникновения ошибки конвертации проверьте следующее.
 - Установлены ли надлежащим образом на ПК все необходимые кодеки. В противном случае найдите и установите на ПК совместимый кодек. Если отдельного кодека найти не удастся, установите пакет кодеков.
 - Ошибки конвертации могут возникать, если на ПК были установлены несколько разных пакетов кодеков. В этом случае удалите все кодеки и установите на ПК наиболее подходящий пакет кодеков.
 - Установите универсальный проигрыватель самой последней версии.
 - Посетите веб-сайт производителя оборудования (ПК, видеокарты, звуковой карты) и установите самую последнюю версию драйверов.
- Некоторые типы файлов мультимедиа не удастся конвертировать. Если конвертированный файл окажется поврежденным, его не удастся воспроизвести на фотокамере. Нестандартные типы файлов не могут быть конвертированы. Иногда может быть нарушена синхронизация звука и изображения.
- Размер конвертированного медиафайла может изменяться. В частности, он зависит от используемой компьютерной системы.
- Если на ПК отсутствует шрифт, совместимый с файлом сценария, то текст сценария будет отображаться как '□□□'.
- Передача конвертированного файла на съемный диск может потребовать существенных затрат времени. Она может занять много времени. Продолжительность передачи определяется размером файла.
- Не просматривайте RMP-файлы во время вождения автомобиля. Это может привести к аварийным ситуациям на дороге.
- Если файл не поддерживает функцию быстрого поиска при воспроизведении универсальным проигрывателем Windows, вам не удастся выбрать фрагмент для конвертирования и разделить файл на части.



- Перед конвертацией файла проверьте, насколько корректно он воспроизводится универсальным проигрывателем Windows Media Player.
- Конвертированные файлы сохраняются с расширением *.sdc и могут воспроизводиться универсальным проигрывателем.
- Программа Samsung Converter не содержит все имеющиеся кодеки. Если полученный файл мультимедиа невозможно воспроизвести универсальным проигрывателем Windows, установите пакет кодеков (рекомендуется установить полную версию пакета K-Lite Codec). После установки пакета кодеков заново переустановите программу Samsung Converter.
- Для каждого конвертированного файла можно выбрать папку назначения. Если папка не выбрана, то конвертированные файлы будут сохраняться в ту же папку, где уже находится исходный файл.
- При одновременном конвертировании нескольких файлов работа компьютера может замедлиться из-за повышенного использования ресурсов процессора. В таком случае добавляйте файлы для обработки в окно программы по одному.

Программа Samsung Master

С помощью данного программного обеспечения вы сможете загрузить, просмотреть, отредактировать и сохранить полученные вами цифровые изображения. Данное ПО совместимо только с Windows.

Чтобы запустить программу, щелкните [Пуск → Программы → Samsung → Samsung Master → Samsung Master].

■ Загрузка изображений

1. Подключите фотокамеру к ПК.
2. После подключения фотокамеры откроется окно загрузки изображений.
 - Чтобы загрузить отснятые изображения, нажмите кнопку [Select All] (выбрать все).
 - В открывшемся окне выберите папку и щелкните кнопку [Select All]. Теперь можно сохранить отснятые изображения в выбранной папке.
 - Если щелкнуть кнопку [Cancel] (отмена), загрузка будет прервана.

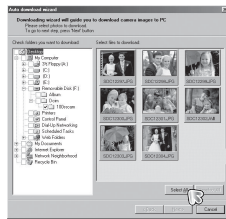

3. Щелкните [Next>] (далее).

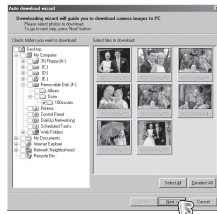

4. Выберите место расположения и создайте папку, в которую будут записаны загруженные файлы и папки.

- Создайте папки в соответствии с датой создания файлов изображений, и изображения будут загружены в эти папки.
- Введите имя папки, и изображения будут загружены в эту папку.
- Выберите ранее созданную папку, и изображения будут загружены в нее.

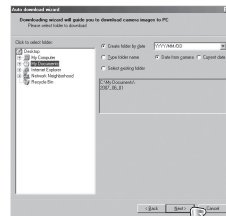

5. Щелкните [Next>] (далее).

6. Откроется окно, как показано рядом. Адрес конечной папки появится в верхней части окна. Щелкните кнопку [Start] (начать), чтобы загрузить изображения.

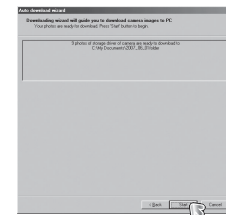

7. Загруженные изображения будут показаны в окне программы.

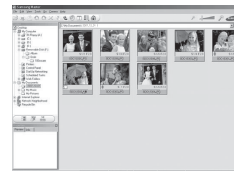

Программа Samsung Master

■ Окно просмотра: для просмотра записанных изображений.

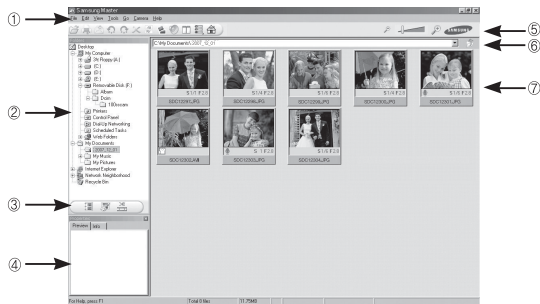

- Функции программы просмотра изображений перечислены ниже.

- 1 Строка меню: для выбора нужного меню. File (файл), Edit (правка), View (вид), Tools (инструменты), Change functions (изменить функции), Auto download (автоматическая загрузка), help (помощь) и др.
- 2 Окно выбора изображений: в данном окне можно выбрать изображения.
- 3 Меню функций обработки: в данном меню можно выбрать функции просмотра и редактирование изображений, редактирования видеофайлов.
- 4 Окно предпросмотра: для предварительного просмотра изображений или видеоклипов и получения информации о них.
- 5 Панель изменения размера: для выбора размера изображения при просмотре.
- 6 Адресная строка: для отображения адреса папки, в которой находится выбранное изображение.
- 7 Окно просмотра: для отображения изображений, находящихся в выбранной папке.

※ Дополнительную информацию о программе Samsung Master можно получить с помощью встроенной справки (меню [Help]).

■ Окно редактирования: для редактирования файлов изображений.

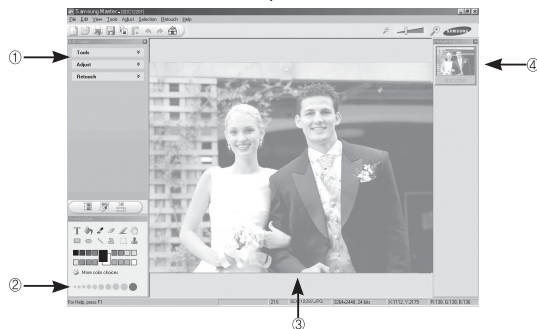

- Функции редактирования изображений перечислены ниже.

- 1 Меню правки Edit : выбор нижеперечисленных меню.
[Tools] (инструменты) : для изменения размера и обрезки выбранного изображения. См. встроенную справку.
- [Adjust] (изменить) : для изменения параметров сжатия изображения. См. встроенную справку.
- [Retouch] (ретуширование) : для изменения изображения или добавления специальных эффектов. См. встроенную справку.
- 2 Инструменты для рисования: инструменты для редактирования изображения.
- 3 Окно просмотра: для просмотра выбранного изображения.
- 4 Окно предпросмотра: для предварительного просмотра измененного изображения.

※ Изображение, отредактированное в программе Samsung Master, нельзя просмотреть на фотокамере.

※ Дополнительную информацию о программе Samsung Master можно получить с помощью встроенной справки (меню [Help]).

Программа Samsung Master

- Редактирование видеоклипов: неподвижные изображения, видеоклипы, музыкальные файлы и звукозаписи можно объединить в одном видеоролике.

- ※ Некоторые видеоклипы, сжатые с помощью кодеков, несовместимых с программой Samsung Master, невозможно просмотреть в программе Samsung Master.
- ※ Дополнительную информацию о программе Samsung Master можно получить с помощью встроенной справки (меню [Help]).

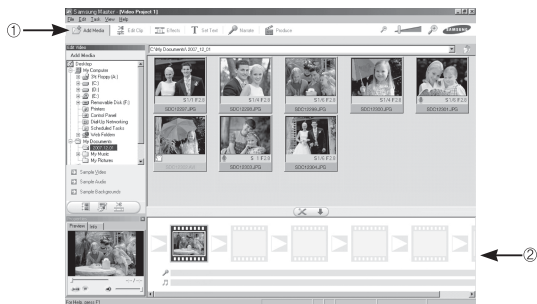

- Функции обработки видеоклипов перечислены ниже.

- ① Меню правки Edit : выбор нижеперечисленных меню.

[Add Media] (добавить элемент) : для добавления в видеофайл дополнительных элементов мультимедиа.

[Edit Clip] (правка видео) : для изменения яркости, контрастности и цветовой насыщенности.

[Effect] (эффекты) : для добавления специальных эффектов.

[Set Text] (текст) : для впечатывания текста.

[Narrate] (озвучение) : для добавления голоса диктора.

[Produce] (закончить проект) : можно сохранить отредактированный файл мультимедиа под новым именем. При сохранении выберите формат AVI, Windows media (wmv) или Windows media (asf).

- ② Полоса раскадровки: в это окно можно вставить ресурсы мультимедиа.

Вопросы и ответы

В случае появления неполадок с USB-соединением проверьте следующее.

Вариант 1 USB-кабель не подсоединен или вы используете кабель не из комплекта поставки.
→ Подсоедините USB-кабель из комплекта поставки.

Вариант 2 Фотокамера не распознается компьютером. Иногда фотокамера может отображаться в диспетчере устройств как [Неизвестное устройство].
→ Правильно установите драйвер фотокамеры. Выключите фотокамеру, отсоедините USB-кабель, затем снова подсоедините его и включите фотокамеру.

Вариант 3 Во время передачи файлов возникает непредвиденная ошибка.
→ Выключите фотокамеру, затем снова включите ее. Снова начните передачу файлов.

Вариант 4 Используется разветвитель USB.
→ При соединении фотокамеры и ПК через разветвитель USB могут возникнуть проблемы из-за несовместимости разветвителя и ПК. По возможности всегда соединяйте фотокамеру и ПК с помощью прямого соединения.

Вариант 5 Подсоединены ли к ПК другие USB-кабели?
→ В работе фотокамеры, соединенной с ПК, могут произойти сбои, если к ПК были одновременно подключены другие USB-кабели. В этом случае отсоедините другие USB-кабели и оставьте только тот, который соединяет фотокамеру и ПК.

Вариант 6

Когда я открываю диспетчер устройств (Пуск → (Настройка) → Панель управления → (Производительность и обслуживание) → Система → (Оборудование) → Диспетчер устройств), то вижу в списке "Неизвестные устройства" или "Другие устройства", рядом с которыми стоит желтый вопросительный знак (?) или восклицательный знак (!).
→ Щелкните правой кнопкой запись с вопросительным (?) или восклицательным (!) знаком и выберите "Удалить". Перезагрузите ПК и снова подсоедините к нему фотокамеру. В Windows 98SE также удалите драйвер фотокамеры, перезагрузите ПК и затем установите этот драйвер заново.

Вариант 7

Если на компьютере запущены некоторые антивирусные программы (Norton Anti Virus, V3 и др.), то фотокамера может не распознаваться как съемный диск.
→ Прекратите работу этих программ и затем подключите фотокамеру к компьютеру. Информация о том, как временно выключить антивирусную программу, приведена в ее описании.

Вариант 8

Фотокамера подсоединена к порту USB, расположенному на передней панели компьютера.
→ Иногда компьютер не может распознать фотокамеру, если она подсоединена к порту USB, расположенному на передней панели ПК. В таком случае подсоедините фотокамеру к порту USB на задней панели компьютера.

Вопросы и ответы

Видеоклип не воспроизводится на ПК

- ※ Если видеоклип, записанный на фотокамере, не воспроизводится на ПК, то чаще всего причиной этого является отсутствие в системе нужного кодека.

■ Если в системе нет нужного кодека для воспроизведения видеоклипа

→ Установите кодек, как описано ниже.

[Установка кодека для Windows]

→ Установка кодека XviD

- 1) Вставьте в привод компакт-диск из комплекта поставки фотокамеры.
 - 2) Запустите Проводник и выберите папку [буква привода CD-ROM:\Xvid], затем щелкните файл XviD-1.1.2-01112006.exe.
- ※ Распространение кодека XviD регламентируется Генеральной публичной лицензией (GNU), согласно которой его можно свободно копировать, распространять и модифицировать. Действие настоящей лицензии распространяется на любые программы или другие продукты, которые содержат уведомление обладателя авторских прав о том, что они могут распространяться на условиях данной лицензии GNU. Дополнительные сведения приведены в лицензионной документации (<http://www.gnu.org/copyleft/gpl.html>).

[Установка кодека для Mac OS]

- 1) Чтобы загрузить кодек, посетите следующий веб-сайт: (<http://www.divx.com/divx/mac>)
 - 2) Щелкните меню бесплатной загрузки [Free Download] в правом верхнем углу окна, и откроется окно загрузки.
 - 3) Проверьте версию Mac OS и нажмите кнопку [Download] (загрузить) для загрузки файла. Сохраните его в нужной папке.
 - 4) Чтобы установить кодек для воспроизведения видеоклипов, запустите загруженный файл.
- ※ В случае невозможности воспроизведения видеоклипа в системе Mac OS воспользуйтесь проигрывателем медиафайлов с поддержкой кодека XviD (например, Mplayer). Mplayer).

■ Если не установлен DirectX 9.0 или более поздней версии
→ Установите DirectX версии 9.0 или более поздней.

- 1) Вставьте в привод компакт-диск из комплекта поставки фотокамеры.
- 2) Запустите Проводник и выберите папку [буква привода CD-ROM: USB DriverDirectX 9.0], затем щелкните файл DXESETUP.exe. Будет установлен DirectX. Чтобы загрузить DirectX, посетите веб-сайт <http://www.microsoft.com/directx>

■ ПК (Windows 98) “зависает” после многократного подключения к нему фотокамеры

→ Если многократно подключать фотокамеру к включенному продолжительное время ПК (с Windows 98SE), в какой-то момент ПК не сможет ее распознать. В этом случае перезагрузите ПК.

Вопросы и ответы

- Если ПК с подключенной к нему фотокамерой зависает при запуске Windows.
 - В этом случае отсоедините фотокамеру от ПК, и Windows загрузится нормально. Если проблему устранить не удастся, отключите в BIOS поддержку старых версий протокола USB (выберите Disable для Legacy USB Support) и перезагрузите ПК. Пункт Legacy USB Support находится в меню настроек BIOS. (Меню настроек BIOS может быть различным у разных изготовителей, и в некоторых меню параметр Legacy USB Support отсутствует). Если вы не можете изменить настройку самостоятельно, свяжитесь с изготовителем ПК или BIOS.
- Не удается удалить видеоклип, извлечь съемный диск или во время передачи файлов появляется сообщение об ошибке.
 - Вышеперечисленные проблемы иногда могут появиться, если была установлена только программа Samsung Master.
 - Чтобы закрыть Samsung Master, щелкните значок Samsung Master на панели задач.
 - Установите все прикладные программы, имеющиеся на установочном компакт-диске.

Как правильно утилизировать данное изделие



Правильная утилизация данного изделия (утилизация электрического и электронного оборудования) (Для стран ЕС и других стран Европы, где действует система раздельного сбора отходов).

Данная маркировка на изделии или в руководстве пользователя означает, что изделие после его выхода из строя нельзя выбрасывать вместе с другими бытовыми отходами. Во избежание нанесения вреда окружающей среде или здоровью людей в результате неконтролируемого удаления отходов отделяйте изделие от других отходов и утилизируйте его надлежащим образом с целью повторного использования материальных ресурсов. Свяжитесь с магазином, в котором было приобретено изделие, или с местными органами власти для получения информации о том, где и как можно утилизировать изделие безопасным для окружающей среды образом. Представителям компаний и фирм следует связаться с поставщиком и проверить условия утилизации в контракте купли-продажи. Данное изделие нельзя выбрасывать в мусор вместе с другими отходами, например, с использованной упаковкой.



Компания Samsung Techwin заботится об охране окружающей среды на всех этапах производства и прилагает необходимые усилия для выпуска дружелюбной окружающей среде продукции. Маркировка Eco (экологический продукт) обозначает решимость компании Samsung Techwin выпускать продукцию, дружелюбную для окружающей среды, и свидетельствует о том, что изделие соответствует требованиям директивы Евросоюза EU RoHS.

ДЛЯ ЗАМЕТОК



Обратитесь к тексту гарантийного талона к изделию, которое вы приобрели, или посетите наш веб-сайт <http://www.samsungcamera.com/> по поводу послепродажного обслуживания и имеющихся у вас вопросов.

Internet address - <http://www.samsungcamera.com>



The CE Mark is a Directive conformity mark of the European Community (EC)