

HW-F750  
HW-F751

# Crystal Surround Air Track

(Акустическая система)

## Руководство пользователя

### **УДИВИТЕЛЬНЫЕ ВОЗМОЖНОСТИ**

Благодарим за приобретение устройства компании Samsung.

Для наилучшего обслуживания зарегистрируйте свое устройство по адресу:

[www.samsung.com/register](http://www.samsung.com/register)

**SAMSUNG**

# ФУНКЦИИ

---

## SoundShare

Кнопка SoundShare позволяет воспроизводить звук, поступающий с телевизора, на акустической системе через соединение Bluetooth и управлять громкостью.

## HDMI

При использовании HDMI видео- и аудиосигналы передаются одновременно, обеспечивая более четкое изображение. С помощью функции реверсивного звукового сигнала звук вашего ТВ может воспроизводиться в системе Crystal Surround Air Track с помощью кабеля HDMI. Эта функция доступна только в том случае, если ваше устройство подключено к телевизору, совместимому с функцией реверсивного звукового сигнала.

## 3D SOUND PLUS

При использовании функции 3D SOUND PLUS звук воспроизводится более глубоко и объемно.

## Беспроводной сабвуфер

С беспроводным модулем Samsung больше не надо подключать основное устройство и сабвуфер с помощью кабелей.

Теперь сабвуфер подключается к компактному беспроводному модулю, который связан с основным устройством.

## Специальный режим звука

Можно выбрать один из 7 различных режимов звуковых полей (MUSIC, NEWS, DRAMA, CINEMA, SPORTS, GAME и OFF (МУЗЫКА, НОВОСТИ, СПЕКТАКЛИ, КИНО, СПОРТ, ИГРА и ОТКЛЮЧЕНО (исходный звук)) в зависимости от типа воспроизводимого содержания.

## Многофункциональный пульт дистанционного управления

Прилагаемый пульт дистанционного управления можно использовать для управления телевизором, подключенным к этому устройству. (применим только для телевизоров Samsung)

Одним нажатием горячей клавиши на пульте управления можно управлять различными функциями телевизора.

## Активная акустическая система

Высокое качество звука обеспечивается активной акустической системой компактного дизайна.

Устройству не требуются громкоговорители-сателлиты или подключение с помощью кабелей, необходимые для обычной системы объемного звучания.

## Поддержка USB-хоста

Можно подключать и воспроизводить файлы с внешних устройств USB с накопителями, например MP3-проигрывателя, флэш-памяти USB и т.д., используя функцию USB HOST системы Air Track.

## Функции Bluetooth

Устройство Bluetooth можно подключить к системе SAT для воспроизведения музыки с высококачественным стереозвучанием, причем не используя проводов.

## ЛИЦЕНЗИЯ

---



Произведено по лицензии Dolby Laboratories. Dolby и символ двойного D являются товарными знаками Dolby Laboratories.



Изготовлено по лицензии, на которую выданы патенты США № 5,956,674, 5,974,380, 6,487,535, а также другие зарегистрированные в США и других странах патенты и заявки на патенты. DTS и соответствующий символ, DTS и соответствующий символ вместе являются зарегистрированными товарными знаками, а DTS 2.0 Channel является товарным знаком DTS, Inc. В данный продукт входит программное обеспечение.. © DTS, Inc. Все права защищены.

**HDMI** HDMI, HDMI High-Definition Multimedia Interface и логотип HDMI являются товарными знаками или зарегистрированными товарными знаками HDMI Licensing LLC в США и других странах.

- Вопросы относительно открытых источников направляйте в Samsung по электронной почте (oss.request@samsung.com).

# Меры предосторожности

## ПРЕДУПРЕЖДЕНИЯ ДЛЯ БЕЗОПАСНОГО ИСПОЛЬЗОВАНИЯ

ВО ИЗБЕЖАНИЕ ПОРАЖЕНИЯ ЭЛЕКТРИЧЕСКИМ ТОКОМ НЕ ОТКРЫВАЙТЕ КРЫШКУ (ИЛИ ЗАДНЮЮ ПАНЕЛЬ) УСТРОЙСТВА. ВНУТРИ УСТРОЙСТВА ОТСУТСТВУЮТ ДЕТАЛИ, РЕМОНТ КОТОРЫХ МОЖЕТ ВЫПОЛНЯТЬ ПОЛЬЗОВАТЕЛЬ. ОБСЛУЖИВАНИЕ ДОЛЖНО ПРОИЗВОДИТЬСЯ КВАЛИФИЦИРОВАННЫМИ СПЕЦИАЛИСТАМИ.



Данный символ указывает на наличие внутри корпуса устройства компонентов, находящихся под высоким напряжением, что может привести к поражению электрическим током или травме.



Данный символ обозначает важные указания по использованию устройства.

	Символ «не для пищевой продукции» применяется в соответствии с техническим регламентом Таможенного союза «О безопасности упаковки» 005/2011 и указывает на то, что упаковка данного продукта не предназначена для повторного использования и подлежит утилизации. Упаковку данного продукта запрещается использовать для хранения пищевой продукции.
	Символ «петля Мебиуса» указывает на возможность утилизации упаковки. Символ может быть дополнен обозначением материала упаковки в виде цифрового и/или буквенного обозначения.

**ПРЕДУПРЕЖДЕНИЕ :** Чтобы снизить риск возникновения пожара или поражения электрическим током, не подвергайте это устройство воздействию дождя или влаги.

**ВНИМАНИЕ :** ВО ИЗБЕЖАНИЕ ПОРАЖЕНИЯ ЭЛЕКТРИЧЕСКИМ ТОКОМ ПОЛНОСТЬЮ ВСТАВЬТЕ ШИРОКИЙ ПЛОСКИЙ КОНТАКТ ВИЛКИ В ШИРОКИЙ СЛОТ

- Данное устройство всегда следует подключать к сетевой розетке с заземлением.
- Чтобы отключить устройство от электросети, необходимо извлечь вилку кабеля питания из розетки, соответственно, вилка всегда должна содержаться в исправном состоянии.

### ВНИМАНИЕ!

- Не подвергайте это устройство воздействию воды. Не ставьте на устройство предметы, заполненные жидкостью, например вазы.
- Для полного отключения питания устройства следует извлечь вилку из розетки. Поэтому вилка должна быть всегда доступна.

## МЕРЫ ПРЕДОСТОРОЖНОСТИ

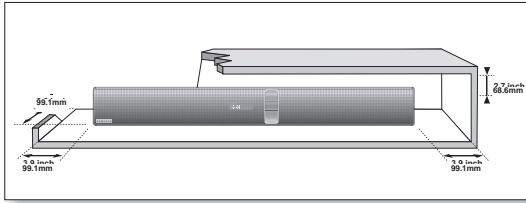

Убедитесь, что бытовой источник питания переменного тока соответствует идентификационной наклейке, расположенной на задней панели вашего устройства. Установите устройство горизонтально на подходящую поверхность (мебель), обеспечив достаточно места вокруг него для вентиляции (7 - 10 см). Убедитесь, что вентиляционные отверстия не перекрыты. Не устанавливайте устройство на усилители или другое оборудование, которое может сильно нагреваться. Данное устройство предназначено для продолжительного использования. Для отключения устройства отсоедините сетевую вилку из розетки. Если устройство не используется в течение длительного времени, отключите его от сети.

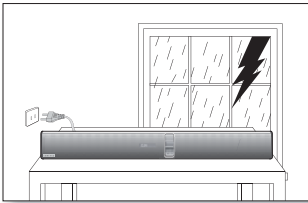

Во время грозы отсоедините сетевую вилку от розетки. Скачки напряжения питания во время грозы могут повредить устройство.

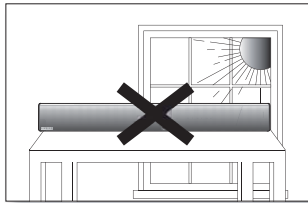

Не подвергайте устройство воздействию прямых солнечных лучей и других источников тепла.

Это может вызвать перегрев и привести к неисправности устройства

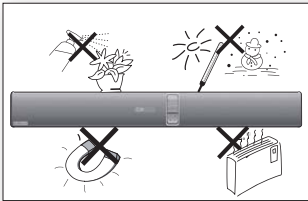

Защищайте проигрыватель от попадания влаги (например, вода из вазы), не подвергайте его чрезмерному нагреванию (например, не ставьте рядом с камином) и не оставляйте вблизи устройств, излучающих сильные магнитные или электрические поля. В случае неисправной работы устройства отсоедините кабель питания от источника переменного тока. Данное устройство не предназначено для промышленного использования. Устройство предназначено только для личного использования.

При хранении устройства в условиях низкой температуры возможно образование конденсата. При транспортировке устройства в зимнее время не включайте его приблизительно в течение 2 часов, пока температура устройства не достигнет комнатной температуры.

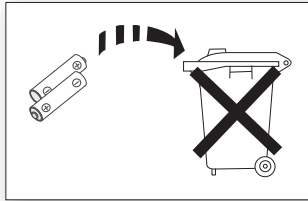

Батареи, используемые в данном устройстве, содержат вредные для окружающей среды химические элементы.

Не выбрасывайте батареи в корзину с бытовыми отходами.

Не бросайте батареи в огонь.

Не допускайте короткого замыкания или нагревания батарей, не разбирайте их.

При неправильной замене батареи существует опасность взрыва. Для замены используйте только такие же или аналогичные батареи.

- Рисунок и иллюстрации в данном руководстве пользователя представлены только для справки. Они могут отличаться от реального внешнего вида устройства.
- Плата за обслуживание может взиматься в следующих случаях.
  - (a) Если вы вызовете специалиста, и он не обнаружит неисправности устройства (это возможно, если вы не знакомы с настоящим руководством).
  - (b) Если вы передадите устройство в ремонтный центр, и его специалисты не обнаружат неисправности (это возможно, если вы не знакомы с настоящим руководством).
- Размер этой платы будет сообщен вам перед тем, как сотрудник компании выедет на место.

# содержание



<b>ФУНКЦИИ</b>	2	Функции
	2	Лицензия
<b>МЕРЫ ПРЕДОСТОРОЖНОСТИ</b>	3	Предупреждения для безопасного использования
	4	Меры предосторожности
<b>НАЧАЛО РАБОТЫ</b>	6	Перед прочтением руководства пользователя
	6	Комплект поставки
<b>ОПИСАНИЕ</b>	7	Передняя/нижняя панель
	8	Задняя панель
<b>ПУЛЬТ ДИСТАНЦИОННОГО УПРАВЛЕНИЯ</b>	9	Знакомство с пультом дистанционного управления
<b>ПОДКЛЮЧЕНИЯ</b>	10	Установка на стене
	11	Подключение беспроводного сабвуфера
	12	Подсоединение тороидального ферритового сердечника к кабелю питания сабвуфера
	12	Подсоединение тороидального ферритового сердечника к сабвуферу
	12	Автоматическая калибровка звука (ASC)
	13	Подключение внешнего устройства с помощью кабеля HDMI
	14	Подключение внешнего устройства с помощью аудиокабеля (аналогового) или оптического (цифрового) кабеля
	14	Сборка зажима для кабеля
<b>ФУНКЦИИ</b>	15	Режим входа
	15	Bluetooth
	17	SoundShare
	18	USB
	19	Использование пульта дистанционного управления
	22	Обновление по
<b>ПОИСК И УСТРАНЕНИЕ НЕИСПРАВНОСТЕЙ</b>	23	Поиск и устранение неисправностей
<b>ПРИЛОЖЕНИЕ</b>	24	Технические характеристики

# начало работы

## ПЕРЕД ПРОЧТЕНИЕМ РУКОВОДСТВА ПОЛЬЗОВАТЕЛЯ

Перед прочтением данного руководства пользователя обратите внимание на следующие термины.

### Значки, используемые в данном руководстве

Значок	Термин	Определение
	<b>Внимание!</b>	Этот значок присутствует в тех случаях, когда функция не работает или возможна отмена настроек.
	<b>Примечание.</b>	Означает советы или инструкции, помогающие при использовании различных функций.

### Инструкции по технике безопасности. Поиск и устранение неисправностей

- 1) Перед использованием данного устройства обязательно ознакомьтесь с инструкциями по технике безопасности. (См. стр. 3)
- 2) При возникновении неисправности см. раздел "Поиск и устранение неисправностей". (См. стр. 23)

### Авторское право

© Samsung Electronics Co.,Ltd. 2013

Все права защищены. Никакая часть настоящего руководства не может быть воспроизведена или скопирована без предварительного письменного согласия компании Samsung Electronics Co.,Ltd.

## КОМПЛЕКТ ПОСТАВКИ

Проверьте наличие входящих в комплект принадлежностей, перечисленных ниже.

			(Держатель винта: 2 ШТ.) ⚙ (Винт: 2 ШТ.)		
Пульт дистанционного управления/ батареи (размер AAA)	Руководство пользователя	Кронштейн для настенного крепления	Винт	Кабель USB	Зажим для кабеля
				(для кабеля питания сабвуфера - 1 ШТ.) 	
Кабель питания	Адаптер постоянного тока	Кабель Aux	Микрофон ASC	Тороидальный ферритовый сердечник	



- Внешний вид принадлежностей может отличаться от изображений в настоящем руководстве.
- Чтобы подключить внешние устройства USB к устройству, используйте прилагаемый кабель USB.

# Описание

## ПЕРЕДНЯЯ/НИЖНЯЯ ПАНЕЛЬ

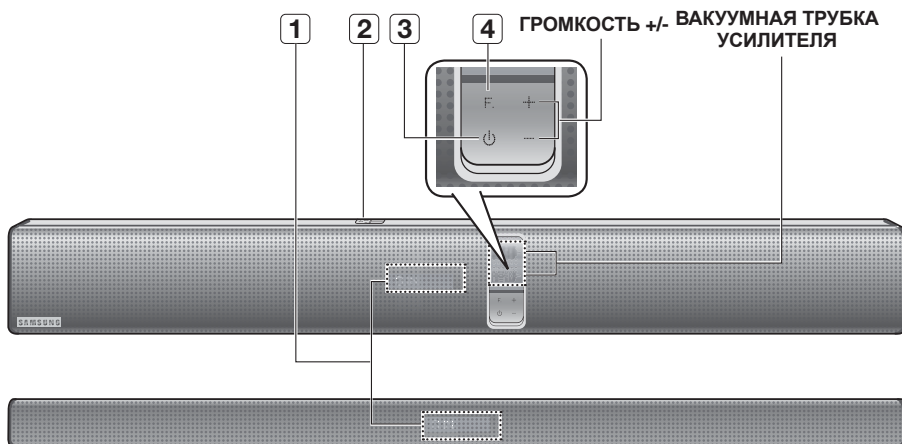

<p><b>1</b> ДИСПЛЕЙ</p>	<p>Отображает текущий режим.</p> <ul style="list-style-type: none"> <li>- Если с помощью устройства или пульта дистанционного управления в течение 15 секунд не будет введено никаких данных, дисплей автоматически отключится.</li> <li>- Дисплей автоматически не отключается в режимах BT READY, TV READY и воспроизведения USB.</li> </ul>
<p><b>2</b> ПОРТ USB</p>	<p>Подключайте устройства USB, например MP3-проигрыватель, для воспроизведения содержащихся на них файлов</p>
<p><b>3</b> КНОПКА ПИТАНИЯ</p>	<p>Включение и выключение системы Crystal Surround Air Track.</p>
<p><b>4</b> КНОПКА ФУНКЦИЙ</p>	<p>Выбор входа: ЦИФРОВОЙ, AUX, HDMI, BT, TV, USB.</p> <ul style="list-style-type: none"> <li>- Если нажать и удерживать более 3 секунд кнопку ( [MUTE] ) при включенном питании устройства, она будет работать в качестве кнопки отключения звука <b>MUTE</b> Для дезактивации режима отключения звука <b>MUTE</b> снова нажмите и удерживайте кнопку ( [MUTE] ) более 3 секунд.</li> </ul>



- После включения питания устройство сможет воспроизводить звук через 4 - 5 секунд.
- Мобильные телефоны или другие электронные устройства, расположенные вблизи вакуумной трубки усилителя или на поверхности устройства, могут вызвать звуковые помехи.
- Следите за тем, чтобы дети не прикасались к поверхности работающего устройства. Она может оказаться горячей.

# ОПИСАНИЕ

## ЗАДНЯЯ ПАНЕЛЬ

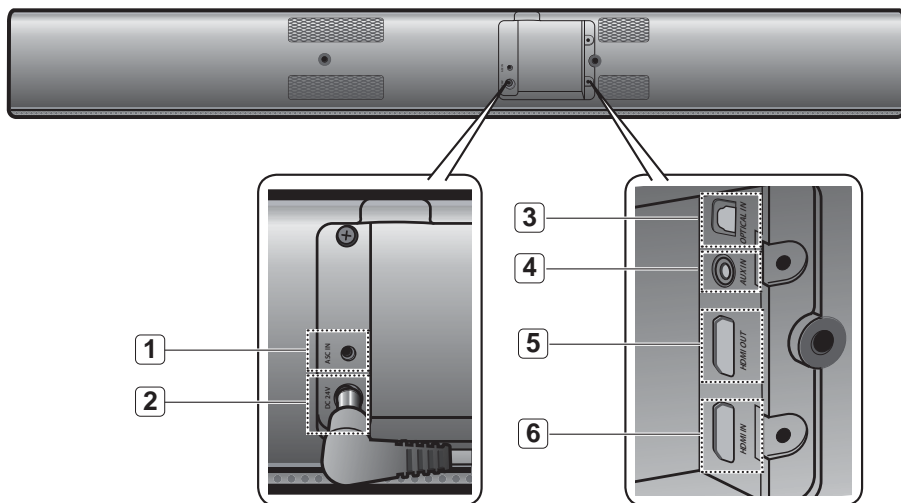

<b>1</b>	<b>РАЗЪЕМ ASC IN</b>	Разъем для подключения микрофона ASC.
<b>2</b>	<b>ВХОДНОЙ РАЗЪЕМ ИСТОЧНИКА ПИТАНИЯ</b>	Соедините разъем адаптера переменного тока с входным разъемом источника питания, затем вставьте вилку адаптера питания переменного тока в сетевую розетку.
<b>3</b>	<b>ОПТИКАЛ IN</b>	Подключение к цифровому (оптическому) выходу внешнего устройства.
<b>4</b>	<b>Порт AUX IN</b>	Подключение к аналоговому выходу внешнего устройства.
<b>5</b>	<b>РАЗЪЕМ HDMI OUT</b>	Одновременный вывод цифровых видео- и аудиосигналов с использованием кабеля HDMI.
<b>6</b>	<b>РАЗЪЕМ HDMI IN</b>	Одновременное получение цифровых видео- и аудиосигналов с внешнего источника с использованием кабеля HDMI.



- При отсоединении кабеля питания адаптера питания переменного тока от розетки держите его за вилку. Не тяните за кабель питания.
- Не следует подключать это устройство или другие компоненты к розетке переменного тока пока не будут выполнены все подключения компонентов.

# пульт дистанционного управления

## ЗНАКОМСТВО С ПУЛЬТОМ ДИСТАНЦИОННОГО УПРАВЛЕНИЯ

### КНОПКА POWER

Включение и выключение системы Crystal Surround Air Track.

### SOURCE

Нажмите для выбора подключенного устройства SAT (SAT: система Air Track)

### AUTO POWER

При включении телевизора синхронизирует автоматическое подключение системы Air Track через оптическое соединение.

### REPEAT

Выбор повтора одного файла, всех файлов и произвольный выбор.

### TV VOLUME

Настройка уровня громкости телевизора.

### TV MUTE

Отключение звукового воспроизведения на ТВ. Для восстановления предыдущего уровня громкости еще раз нажмите кнопку.

### TV INFO, TV PRE-CH

Отображение текущего состояния телевизора. Переход к предыдущему каналу ТВ.

### КНОПКИ CONTROL

Воспроизведение, временный останов или останов воспроизведения музыкального файла или поиск следующего или предыдущего файла.

### SOUND EFFECT

Выбор следующего звукового эффекта. (MUSIC, NEWS, DRAMA, CINEMA, SPORTS, GAME, OFF (исходный звук))

### 3D SOUND PLUS

С использованием этой функции звук воспроизводится глубоко и объемно.

### MUTE

Отключение звукового воспроизведения на устройстве. Для восстановления предыдущего уровня громкости еще раз нажмите кнопку.

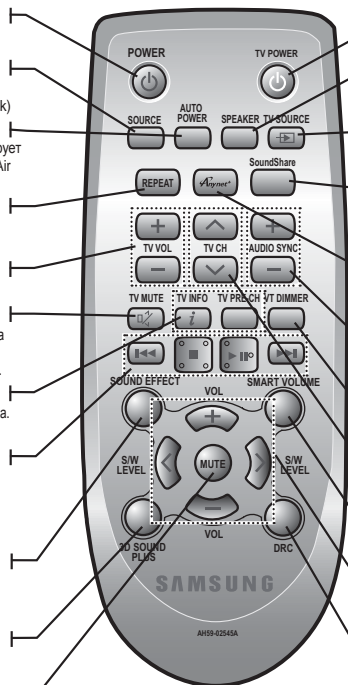

### КНОПКА TV POWER

Включение и выключение телевизора Samsung.

### SPEAKER

С помощью этой кнопки звук может воспроизводиться на вашем телевизоре в системе Air Track.

### TV SOURCE

Нажмите для выбора подключенного к телевизору видеоприбора.

### SoundShare

Эта функция позволяет воспроизводить звук, поступающий с телевизора, на системе SAT через соединение Bluetooth и управлять громкостью.

### Anynet+

Anynet+ - это функция, которую можно использовать для управления другими устройствами Samsung с помощью пульта дистанционного управления телевизора Samsung.

### AUDIO SYNC

Используется для упрощения синхронизации звука с видеоприбором при подключении к цифровому телевизору.

### TV DIMMER

Можно управлять яркостью ВАКУУМНОЙ ТРУБКИ УСИЛИТЕЛЯ.

### TV CHANNEL

Переключение между доступными ТВ-каналами.

### SMART VOLUME

Регулировка и стабилизация уровня громкости при ее резких изменениях.

### VOLUME, S/W LEVEL

Настройка уровня громкости устройства. Настраивает уровень громкости сабвуфера.

### DRC

Можно использовать эту функцию для прослушивания звука в режиме Dolby Digital во время просмотра фильмов с низким уровнем звука в ночное время (Стандартный, МАКС, МИН).



- SAT - аббревиатура названия системы Surround Air Track, которое является собственным названием Samsung.
- Пульт дистанционного управления предназначен только для телевизоров SAMSUNG.
- В зависимости от производителя, может оказаться так, что с помощью данного пульта будет невозможно управлять телевизором.

### Установка батарей в пульт дистанционного управления

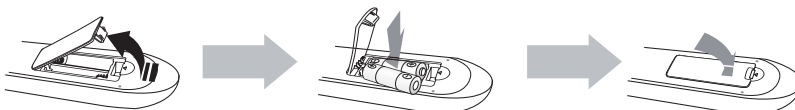

1. Снимите крышку, расположенную на задней стороне пульта дистанционного управления.
2. Установите две батареи размера AAA. Убедитесь, что полюса "+" и "-" батарей соответствуют полюсам на рисунке внутри отделения.
3. Закройте крышку. При обычном использовании телевизора срок службы батареи составляет примерно один год.

### Радиус действия пульта дистанционного управления

Пульт дистанционного управления можно использовать на расстоянии не более 7 метров от устройства по прямой линии. Кроме того, его можно использовать горизонтально под углом не более 30° от датчика приема сигнала пульта дистанционного управления.

# ПОДКЛЮЧЕНИЯ

## УСТАНОВКА НА СТЕНЕ

С помощью кронштейна для настенного крепления можно прикрепить данное устройство к стене.

### Меры предосторожности при установке

- Устанавливайте устройство только на вертикальных стенах.
- Не выбирайте для установки помещения с высокой температурой или влажностью, а также стены, не способные выдержать вес устройства.
- Проверьте прочность стены. Если стена недостаточно прочная, укрепите ее или установите устройство на другой стене, способной выдержать вес устройства.
- Приобретите и используйте винты и дюбели в соответствии с типом стены (штукатурка, сталь, дерево и т.д.). Если возможно, закрепите винты в стойках каркаса стены.
- Кабели, подключаемые к внешним устройствам, следует подсоединить к данному устройству до его крепления на стену.
- Перед установкой обязательно убедитесь, что устройство выключено и отсоединено от электросети. В противном случае это может привести к поражению электрическим током.

1. Прижмите кронштейн для настенного крепления к поверхности стены и закрепите двумя винтами. Если устройство устанавливается на стене под телевизором, то при креплении кронштейна проверьте, чтобы стрелка (↑) располагалась по центру телевизора. Кроме того, проверьте, чтобы устройство располагалось не менее чем на 5 см ниже телевизора.

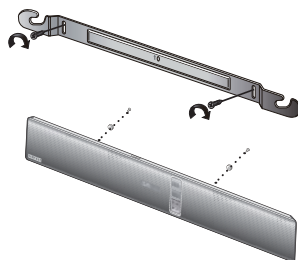

2. Совместите отверстия под винты на обеих сторонах ОСНОВНОГО БЛОКА с отверстиями держателей винтов и заверните винты.

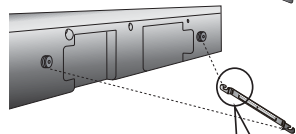

3. Установите устройство в соответствующие разъемы кронштейна. Для обеспечения надежной установки убедитесь, что шпильки для крепления находятся в самом низу разъемов.

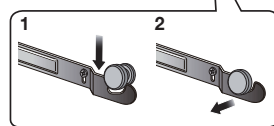

4. Установка завершена.



- После установки не опирайтесь на устройство и не подвергайте его механическому воздействию.
- Тщательно прикрепите устройство к стене, чтобы оно не упало. При падении устройство может сломаться или нанести травмы.
- После установки устройства на стене убедитесь, что подключенные кабели недоступны для детей. Если тянуть за кабели, устройство может упасть.
- Для оптимальной работы акустической системы при ее установке на стене необходимо, чтобы расстояние между громкоговорителями и телевизором составляло не менее 5 см.
- Если не предполагается устанавливать устройство на стену, то в целях безопасности рекомендуется положить его на прочную поверхность.
- Для лучшего качества звучания устанавливайте сабвуфер на расстоянии не менее 30 см от стены.

## ПОДКЛЮЧЕНИЕ БЕСПРОВОДНОГО САБВУФЕРА

Код подключения сабвуфера задается в заводских условиях, поэтому при включении основного устройства. Если индикатор подключения **LINK** не горит, когда основное устройство и сабвуфер работают, задайте код, выполнив следующие действия.

1. Подключите кабели питания основного устройства и сабвуфера к сетевой розетке.
2. Нажимайте кнопку **ID SET** на задней панели сабвуфера тонким острым предметом в течение 5 секунд.
  - Индикатор **STANDBY** (РЕЖИМ ОЖИДАНИЯ) погаснет, а индикатор **LINK** (ПОДКЛЮЧЕНИЕ) (синий) начнет мигать.

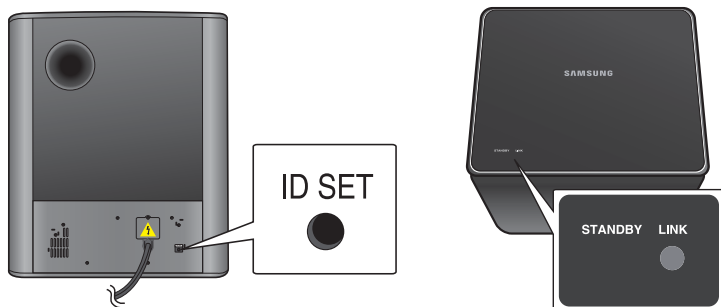

3. Пока основное устройство выключено (находится в режиме ожидания), нажимайте кнопку **MUTE** на пульте управления в течение 5 секунд.
4. На дисплее OLED появится сообщение **ID SET**.
5. Чтобы завершить соединение, пока мигает синий индикатор на сабвуфере, включите основное устройство.
  - Основное устройство и сабвуфер соединены.
  - Индикатор подключения (синий) на сабвуфере включен.
  - Лучший звук через беспроводной сабвуфер можно получить, выбрав звуковой эффект. (см. стр. 20)

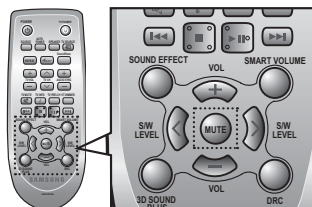

- ▀ Прежде чем перемещать или устанавливать устройство, обязательно выключите его и отсоедините кабель питания.
- ▀ При выключении основного устройства сабвуфер переходит в режим ожидания и в его верхней части загорится индикатор соответствующего режима после мигания индикатора соединения (синего цвета) в течение 30 секунд.
- ▀ Если для устройства используется та же частота, что и для системы, (2,4 ГГц), то могут иметь место помехи в звуке.
- ▀ Для беспроводной передачи сигналов расстояние от основного устройства до сабвуфера должно составлять около 10 м, однако оно может меняться в зависимости от рабочей среды. Если основное устройство и беспроводной сабвуфер разделяет металлическая, стальная или бетонная стена, то система может не функционировать, так как металл не пропускает радиоволны.
- ▀ Если основное устройство не устанавливает беспроводное соединение с сабвуфером, выполните указанные шаги 1-5 для повторного соединения.

- ▀ Приемная антенна беспроводной связи встроена в беспроводной сабвуфер. Оберегайте ее от воздействия влаги и прямого попадания воды.
- ▀ Для оптимального прослушивания убедитесь, что в области вокруг беспроводного сабвуфера отсутствуют препятствия.

# ПОДКЛЮЧЕНИЯ

## ПОДСОЕДИНЕНИЕ ТОРОИДАЛЬНОГО ФЕРРИТОВОГО СЕРДЕЧНИКА К КАБЕЛЮ ПИТАНИЯ САБВУФЕРА

Подсоединение тороидального ферритового сердечника к кабелю питания сабвуфера позволит предотвратить возникновение радиочастотных помех, создаваемых радиосигналами.

1. Для открытия нажмите на фиксирующий щиток тороидального ферритового сердечника.
2. Сделайте две петли кабелем питания сабвуфера.
3. Подсоедините тороидальный ферритовый сердечник к кабелю питания сабвуфера, как показано на рисунке, и нажмите до щелчка.

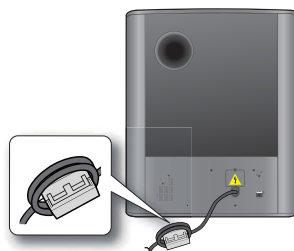

## ПОДСОЕДИНЕНИЕ ТОРОИДАЛЬНОГО ФЕРРИТОВОГО СЕРДЕЧНИКА К САБВУФЕРУ

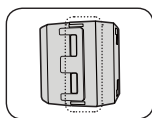

Поднимите, чтобы освободить замок и открыть сердечник.

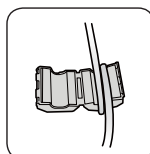
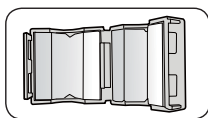

Сделайте две петли кабелем питания сабвуфера вокруг катушки. (Начинайте обмотку, отступив на 5-10 см от разъемов).

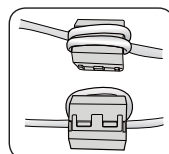

Закройте замок.

## АВТОМАТИЧЕСКАЯ КАЛИБРОВКА ЗВУКА (ASC)

Функция автоматической калибровки звука поможет в позиционировании и настройке системы Air Tracsk и звуковых устройств, в том числе сабвуфера. Автоматическая настройка баланса с учетом расстояния между устройствами и частотных характеристик позволит добиться наивысшего качества звучания.

1. Расположите микрофон ASC в месте прослушивания.
  - Убедитесь, что для точной настройки микрофон ASC размещен в фактическом месте прослушивания.
2. Подключите микрофон ASC к гнезду **ASC IN** на системе Air Tracsk. Калибровка начнется автоматически и займет примерно 2 минуты.
  - Если выключить систему Air Tracsk или отключить микрофон ASC до появления на дисплее сообщения о завершении калибровки, процесс будет прерван. В таком случае необходимо повторно подключить микрофон ASC к гнезду ASC IN.
  - По завершении калибровки можно выбрать режим ASC, нажав кнопку **Sound Effect** (Звуковой эффект) на пульте дистанционного управления.

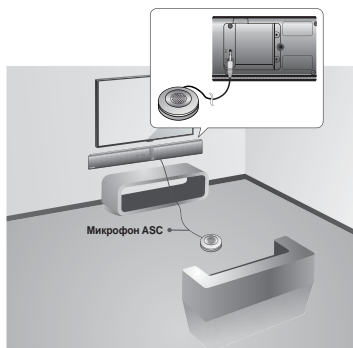

- Во время калибровки ASC все кнопки, кроме кнопки питания, не работают.
- Работа функции ASC завершится с ошибкой, если изменить положение настройки во время калибровки ASC.

## ПОДКЛЮЧЕНИЕ ВНЕШНЕГО УСТРОЙСТВА С ПОМОЩЬЮ КАБЕЛЯ HDMI

HDMI - стандартный цифровой интерфейс для подключения таких устройств, как телевизор, проектор, проигрыватели DVD и Blu-ray, телеприставка и другие.

HDMI устраняет любые потери, возникающие при преобразовании цифрового сигнала в аналоговый, обеспечивая высокое качество видео и звука, соответствующее качеству исходящего цифрового сигнала.

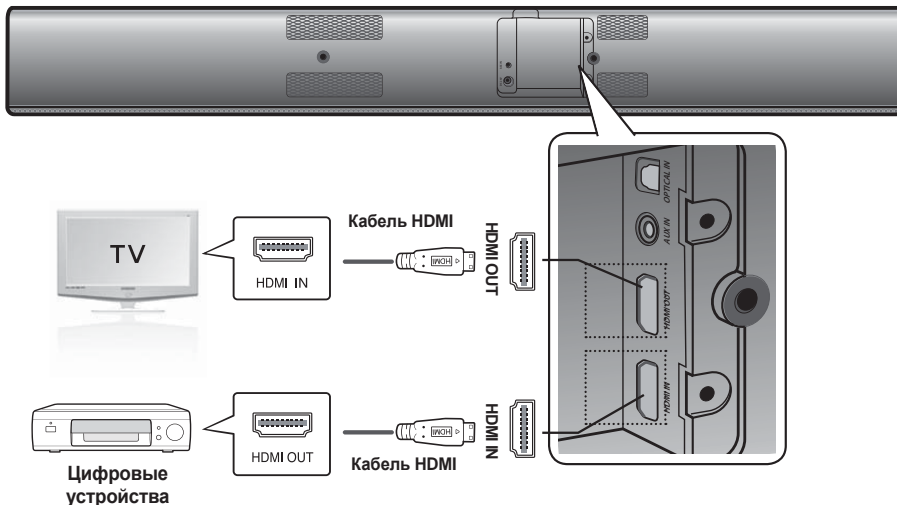

### Разъем HDMI IN

Подключите кабель HDMI (не входит в комплект) в гнездо HDMI IN на задней панели устройства и гнездо HDMI OUT цифрового устройства.

и

### разъем HDMI OUT

Подключите кабель HDMI (не входит в комплект) в гнездо HDMI OUT на задней панели устройства и гнездо HDMI IN на телевизоре.



■ HDMI – это интерфейс, обеспечивающий цифровую передачу видео- и аудиоданных через один разъем.

### РАЗЪЕМ HDMI OUT (ARC) (Реверсивный звуковой канал)

- Функция ARC обеспечивает вывод цифрового аудиосигнала через порт HDMI OUT (ARC). Функция будет доступна, только если система Air Track подключена к ТВ, который поддерживает функцию ARC.
- Необходимо включить функцию Anynet+.



■ Данная функция недоступна, если кабель HDMI не поддерживает ARC.

# ПОДКЛЮЧЕНИЯ

## ПОДКЛЮЧЕНИЕ ВНЕШНЕГО УСТРОЙСТВА С ПОМОЩЬЮ АУДИОКАБЕЛЯ (АНАЛОГОВОГО) ИЛИ ОПТИЧЕСКОГО (ЦИФРОВОГО) КАБЕЛЯ

В этом разделе описаны два метода подключения устройства к телевизору (цифровой и аналоговый). Данное устройство оснащено одним оптическим цифровым разъемом и одним аналоговым аудиоразъемом для подключения телевизора.

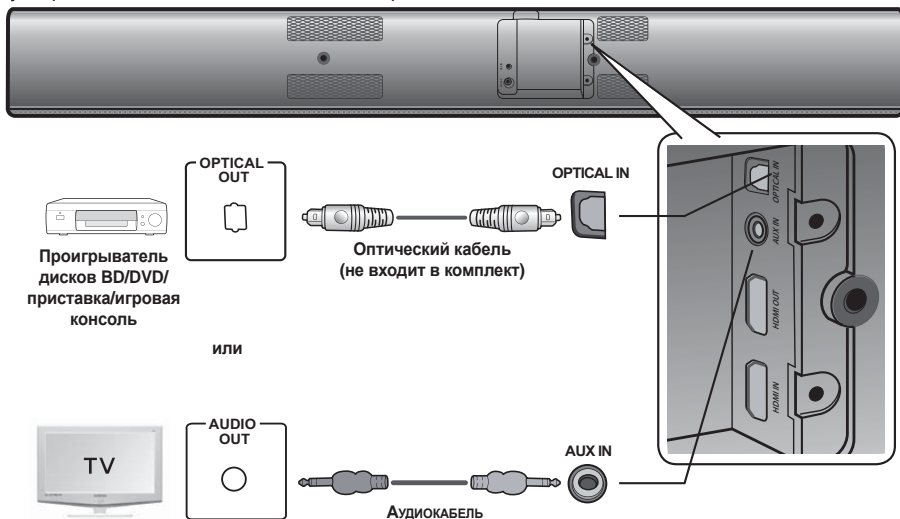

### Порт AUX IN

Подключите порт AUX IN (аудио) основного устройства к аудиовыходу ТВ или устройства-источника. Проверьте соответствие цветов разъемов.

или

### Разъем OPTICAL IN

Соедините цифровой вход на основном устройстве с оптическим выходом на телевизоре или устройстве-источнике.



- Не следует подключать кабель питания этого устройства или телевизора к сетевой розетке, пока не будут выполнены все подключения компонентов.
- Прежде чем перемещать или устанавливать устройство, обязательно выключите его и отсоедините кабель питания.

## СБОРКА ЗАЖИМА ДЛЯ КАБЕЛЯ

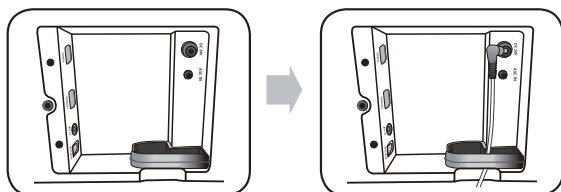

# ФУНКЦИИ

## РЕЖИМ ВХОДА

Можно выбрать либо входы D.IN, AUX, HDMI, BT, TV, либо USB вход.

С помощью соответствующих кнопок на дистанционном пульте управления можно выбрать нужный режим или, нажав на кнопку , выбрать следующие режимы: D.IN, AUX, HDMI, BT, TV, либо USB.

Режим входа	Дисплей
оптический цифровой вход	D.IN
Дополнительный вход AUX	AUX
Вход HDMI	HDMI
Режим BLUETOOTH	BT
Режим TV (ТВ)	TB
Режим USB	USB

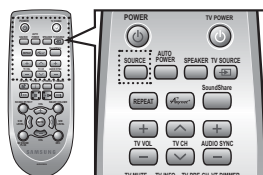
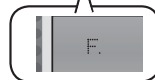

Устройство выключится автоматически в следующих случаях.

- РЕЖИМ BT/TV/USB/HDMI/ARC/D.IN
  - Если в течение 20 минут отсутствует аудиосигнал.
- Режим AUX
  - Если в течение 8 часов не нажато ни одной кнопки при подключенном кабеле.
  - Если кабель AUX не подключен в течение 20 минут.



- Функция ARC в режиме D.IN доступна только в том случае, если подключен телевизор, совместимый с ARC.
- Чтобы отключить функцию ARC, отключите функцию Anynet.
- Используйте Прилагаемый Кабель, Если Флеш-Память USB Не Может Быть Подключена К Устройству Напрямую.

## BLUETOOTH

Устройство Bluetooth можно использовать для воспроизведения музыки с высококачественным стереозвучанием без проводов.

### Что такое Bluetooth?

Bluetooth - это технология, которая позволяет Bluetooth-совместимым устройствам легко взаимодействовать друг с другом с помощью беспроводного соединения на коротком расстоянии.

- Устройство Bluetooth может создавать помехи или приводить к неправильной работе в зависимости от следующих условий использования.
  - При контакте части тела с приемной или передающей системой устройства Bluetooth или системой Air Track.
  - При отклонении электрических параметров из-за наличия препятствий для прохождения электромагнитных волн в виде стены, углов или офисных перегородок.
  - При возникновении электромагнитных помех от устройств, работающих в том же частотном диапазоне, включая медицинское оборудование, микроволновые печи и беспроводные сетевые устройства.
- В том случае, когда сопряжение системы Air Track и устройства Bluetooth поддерживается на близком расстоянии.
- Чем больше расстояние между системой Air Track и устройством Bluetooth, тем хуже качество связи. Если расстояние превышает диапазон действия устройства Bluetooth, соединение прервется.
- В местах с плохими условиями приема связь Bluetooth может работать неправильно.
- Подключение Bluetooth работает только в непосредственной близости от устройства. Если расстояние превышает указанный диапазон, то связь автоматически отключится. Даже в пределах этого диапазона качество звука может ухудшаться из-за препятствий, например стен или дверей.
- Данное беспроводное устройство может привести к электрическим помехам во время работы.

## Подключение системы Air Track к устройству Bluetooth

Проверьте, поддерживает ли устройство Bluetooth функцию Bluetooth-совместимых стереонаушников.

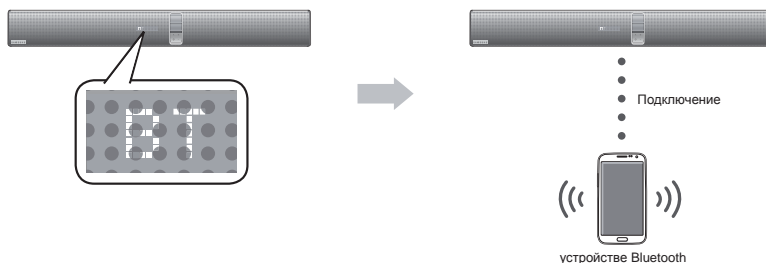

1. Нажмите кнопку **SOURCE** на пульте дистанционного управления системы Air Track для отображения сообщения **BT**.

- В течение примерно 4 секунд на дисплее передней панели системы Air Track будет отображаться сообщение **WAIT**, а затем появится сообщение **BT READY**.

2. Выберите меню Bluetooth на устройстве Bluetooth, которое необходимо подключить. (см. руководство пользователя устройства Bluetooth)

3. Выберите меню Stereo headset (Стереонаушники) на устройстве Bluetooth.

- Отобразится список найденных устройств.

4. Выберите "[Samsung] AirTrack" в списке.

- После подключения системы Air Track к устройству Bluetooth на переднем дисплее отобразится **BT CONNECTED → BT**.

- Если сопряжение устройства Bluetooth и системы Air Track не удалось, то удалите предыдущий результат поиска устройства Bluetooth "[Samsung] AirTrack" и возобновите поиск системы Air Track.

5. Воспроизведите музыку на подключенном устройстве.

- Можно прослушивать музыку, которая воспроизводится на подключенном устройстве Bluetooth, непосредственно через систему Air Track.
- Функции Play (Воспроизведение)/Repeat (Повтор)/Stop (Стоп)/Next (Далее)/Prev (Пред.) недоступны в режиме BT.



- При подключении устройства Bluetooth к системе Air Track потребуются ввести PIN-код (пароль). Если появится окно ввода PIN-кода, введите <0000>.
- Система Air Track поддерживает данные SBC (44,1 кГц, 48 кГц).
- Функция AVRCP не поддерживается.
- Соединение возможно только с устройством Bluetooth, которое поддерживает функцию A2DP (AV).
- Соединение невозможно с устройством Bluetooth, которое поддерживает только функцию HF (Громкая связь).
- Только одно устройство Bluetooth может быть сопряжено за один раз.
- Сопряжение не восстановится автоматически при отключении системы Air Track и прерывании сопряжения. Для повторного подключения необходимо повторить сопряжение с устройством.
- Поиск или подключение системы Air Track может быть не выполнено надлежащим образом в следующих случаях.
  - Если рядом с системой Air Track образуется сильное электромагнитное поле.
  - Если несколько устройств Bluetooth одновременно сопряжены с системой Air Track.
  - Если устройство Bluetooth выключено, не установлено или неисправно.
  - Обратите внимание, что такие устройства, как микроволновая печь, адаптер беспроводной локальной сети, флуоресцентные лампы и газовые плиты используют такой же диапазон частот, как и устройство Bluetooth, поэтому они могут стать причиной электрических помех.

## Отключение устройства Bluetooth от системы Air Track

Можно отключить устройство Bluetooth от системы Air Track. Инструкции см. в руководстве пользователя устройства Bluetooth.

- Система Air Track будет отключена.
- После отключения системы Air Track от устройства Bluetooth на дисплее передней панели системы Air Track появится сообщение **BT DISCONNECTED**

## Отключение системы Air Track от устройства Bluetooth

Нажмите кнопку (  ) на передней панели системы Air Track, чтобы переключиться из режима **BT** в другой режим или отключить систему Air Track.

- Подключенное устройство Bluetooth в течение некоторого времени будет ожидать ответа от системы Air Track. (время отключения может отличаться в зависимости от устройства Bluetooth)
- Подключенное в настоящий момент устройство будет отключено.



- В режиме подключения Bluetooth соединение Bluetooth будет прервано, если расстояние между системой Air Track и устройством Bluetooth превысит 5 метров.
- Если расстояние до устройства Bluetooth вернется в допустимый диапазон и будет повторно установлено соединение, сопряжение с устройством Bluetooth можно будет восстановить.
- В режиме готовности система Air Track автоматически отключится через 20 минут.

## SOUNDSHARE

В данном разделе описана процедура подключения акустической системы Crystal Surround Air Track к ТЕЛЕВИЗОРАМ SAMSUNG, совместимым с Bluetooth.

### Подключение акустической системы Crystal Surround Air Track к телевизору Samsung года выпуска, совместимому с Bluetooth



Коснитесь кнопки (  ) чтобы выбрать режим **TV (ТВ)**, затем подключите телевизор к акустической системе Crystal Surround Air Track.

- При подключении к телевизору устройство будет воспроизводить звук, поступающий с телевизора.
- Если изменить режим, отличный от режима SoundShare, или отключить систему Air Track, звук снова будет воспроизводиться с телевизора.

#### <Сопряжение с телевизором>

Для воспроизведения звука телевизора с помощью системы Air Track через соединение Bluetooth сначала необходимо выполнить сопряжение системы с телевизором, совместимым с Bluetooth. После выполнения сопряжения соответствующая информация записывается и сохраняется. Сообщение о соединении Bluetooth больше не будет отображаться. Перед сопряжением телевизор должен находиться на небольшом расстоянии от системы Air Track.

1. Включите телевизор Samsung и систему Air Track.

- Установите в меню настройки SoundShare телевизора Add New Device (Добавить новое устройство) значение On (Вкл.).

# ФУНКЦИИ

2. Если изменить режим системы Air Track на **TV (ТВ)**, появится сообщение с запросом на продолжение выполнения сопряжения с устройством Bluetooth. На экране телевизора отобразится сообщение "[Samsung] AirTrack".
3. Выберите **<Yes (Да)>** на экране телевизора, затем сопряжение с системой Air Track будет завершено.
  - После установки сопряжения при изменении режима TV (ТВ) из другого режима ввода будет автоматически выполняться подключение к телевизору.
  - При изменении режима Air Track на другой режим функция SoundShare будет отключена.
  - Если требуется отменить существующее сопряжение в настройках системы Air Track и выполнить ее сопряжение с другим телевизором,
    - Нажмите кнопку **PLAY/ PAUSE (ВОСПРОИЗВЕДИТЕ/ ПАУЗА)** на системы Air Track и удерживайте ее в течение 5 секунд в режиме ввода телевизора, чтобы отменить существующее сопряжение.
  - Для управления громкостью и отключения звука можно использовать пульты дистанционного управления телевизора и системы SAT в режиме SoundShare.



- Радиус действия функции SoundShare телевизора
  - Рекомендуемый диапазон сопряжения: приблизительно 50 см
  - Рекомендуемый рабочий диапазон: приблизительно 5 м
- Если расстояние между системой Air Track и телевизором Samsung составляет более 5 м, связь или звук может пропадать. Если это произошло, снова подключитесь к устройству Bluetooth в пределах диапазона его действия.
- Перед использованием этой функции необходимо убедиться, что режим SoundShare телевизора Samsung включен.
- Кнопки **PLAY (ВОСПР.), NEXT (СЛЕД.), PREV (ПРЕД.), STOP (СТОП)** не работают в режиме SoundShare.
- Включение/отключение режима ожидания Bluetooth
  - Если телевизор и Air Track подключены с использованием функции SoundShare, Air Track будет включаться автоматически при включении телевизора.
  - Включение/отключение данной функции осуществляется нажатием кнопки выбора **SOURCE** более 5 секунд при выключенном питании Air Track. При отключении этой функции устройство автоматически выключится, но автоматически не включится.
  - Данная функция поддерживается в телевизорах, выпущенных с 2013 г.
- Функция SoundShare поддерживается в некоторых телевизорах, выпущенных с 2012 г. Проверьте, поддерживает ли ваш телевизор эту функцию. (для получения дополнительной информации см. руководство пользователя телевизора).

## USB

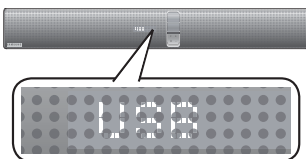

1. Подключите устройство USB к порту USB устройства.
2. Нажимайте кнопку ( [ ] ) на передней панели системы Air Track несколько раз, пока не появится индикация **USB**.
3. Надпись **USB** отобразится на экране и затем исчезнет.
  - Завершено подключение системы Crystal Surround Air Track.
  - Если в течение 20 минут устройство USB не подсоединено, то она автоматически отключается (Auto Power Off) (Автоматическое выключение питания).



- Воспроизведение остановится, если изменить положение настройки во время воспроизведения файлов с устройства USB.

## Перед подключением устройства USB

Важная информация:

- Название файла папки не отобразится на дисплее OLED, если оно содержит больше 10 символов.
- Данное устройство может быть несовместимо с определенными типами носителей USB.
- Система Air Track поддерживает файловые системы FAT16 и FAT32.
  - Файловая система NTFS не поддерживается.

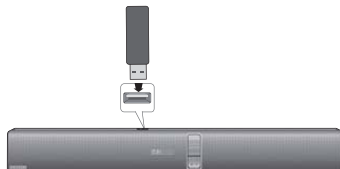

- Подключите устройство USB к порту USB на устройстве. В противном случае это может стать причиной несовместимости с устройством USB.
- Не подключайте несколько устройств хранения к данному устройству через устройство считывания карт памяти. Оно может работать неправильно.
- Протоколы PTP для цифровой камеры не поддерживаются.
- Не извлекайте устройство USB во время его использования.
- Музыкальные файлы с DRM (MP3, WMA), загруженные с платного сайта, воспроизводиться не будут.
- Внешние жесткие диски не поддерживаются.
- Мобильные телефоны не поддерживаются.
- Список совместимых устройств

Формат	Кодек
*.mp3	MPEG 1 Layer2
	MPEG 1 Layer3
	MPEG 2 Layer3
*.wma	Wave_Format_MSAudio1
	Wave_Format_MSAudio2
*.aac	AAC
	AAC-LC
	HE-AAC
*.wav	-
*.Ogg	OGG 1.1.0
*.Flac	FLAC 1.1.0, FLAC 1.2.1

※ Поддерживает частоту дискретизации выше 16 кГц

## ИСПОЛЬЗОВАНИЕ ПУЛЬТА ДИСТАНЦИОННОГО УПРАВЛЕНИЯ

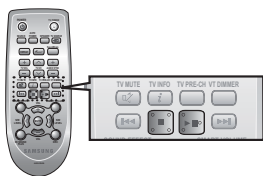

### Воспроизведение/Пауза/Стоп

Во время воспроизведения нажмите кнопку ►||, ■.

- Снова нажмите кнопку ►|| для временного останова воспроизведения файла.

Для воспроизведения выбранных файлов нажмите кнопку ►||.

- Чтобы остановить воспроизведение, во время воспроизведения нажмите кнопку Stop (■).



### Пропуск вперед/назад

Во время воспроизведения нажмите кнопку ◀◀, ▶▶.

- Если имеется несколько файлов, при нажатии кнопки ▶▶ будет выбран следующий файл.
- Если имеется несколько файлов, при нажатии кнопки ◀◀ будет выбран предыдущий файл.

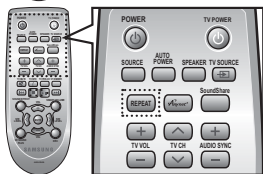

### Использование функции REPEAT

С помощью функции повторного воспроизведения можно повторно воспроизводить файл, все файлы, воспроизводить файлы в произвольном порядке или отключать функцию повтора.

Нажмите кнопку REPEAT.

- **REPEAT OFF (ПОВТОР ОТКЛЮЧЕН):** выключение функции повторного воспроизведения.
- **REPEAT FILE (ПОВТОР ФАЙЛА):** Повторное воспроизведение трека.
- **REPEAT ALL (ПОВТОРИТЬ ВСЕ):** Повторное воспроизведение всех треков.
- **REPEAT RANDOM (ПОВТОРИТЬ В ПРОИЗВОЛЬНОМ ПОРЯДКЕ):** воспроизведение треков в произвольном порядке. (можно повторить трек, воспроизводимый в данный момент)



■ Функцию REPEAT вы можете настроить во время воспроизведения музыкальных файлов с устройства USB.

# ФУНКЦИИ

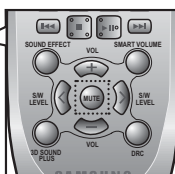
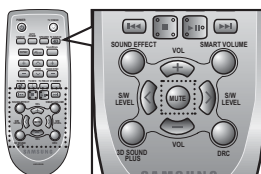

## Отключение звука

Это полезно, когда звонят во входную дверь или нужно ответить на телефонный звонок.

1. Для отключения звука устройства нажмите кнопку **MUTE** на пульте дистанционного управления.
2. Для отключения звука ТВ нажмите кнопку **TV MUTE** (🔇) на пульте дистанционного управления.
3. При необходимости включить звук снова нажмите на кнопку **MUTE/TV MUTE** (🔇) на пульте дистанционного управления (или нажмите на кнопку **VOLUME +/-**).

## Использование функции 3D SOUND PLUS

При использовании функции 3D SOUND PLUS звук воспроизводится более глубоко и объемно.

Нажмите кнопку **3D SOUND PLUS** на пульте дистанционного управления.

- При каждом нажатии кнопки режимы изменяются в следующем порядке: **3D SOUND PLUS OFF** ➔ **3D SOUND PLUS MUSIC** ➔ **3D SOUND PLUS MOVIE**



- При включении функции 3D Sound Plus ранее заданный звуковой эффект автоматически отключается.

## Использование функции SMART VOLUME

Эта функция выполняет регулировку и стабилизацию уровня громкости при ее резких изменениях во время переключения каналов или смены сцен.

Нажмите кнопку **SMART VOLUME** на пульте дистанционного управления.

- При каждом нажатии кнопки режимы изменяются в следующем порядке: **SMART VOLUME ON** ➔ **SMART VOLUME OFF**

## Использование функции SOUND EFFECT

Можно выбрать один из 7 различных режимов звуковых полей - **MUSIC, NEWS, DRAMA, CINEMA, SPORTS, GAME** и **OFF** (исходный звук) - в зависимости от типа воспроизводимого источника.

Нажмите кнопку **SOUND EFFECT** на пульте дистанционного управления.

- Выберите режим **OFF** для прослушивания исходного звука без изменений.



- Рекомендуется выбирать звуковой эффект в зависимости от исходного материала и личных предпочтений.
- При выборе функции Sound Effect (звуковой эффект) (кроме режима off) функция 3D depth Sound (объемное звучание) автоматически отключается.
- По завершении калибровки asc будет добавлен режим asc (СМ. СТР. 12).

## Использование функции S/W LEVEL

Можно управлять громкостью сабвуфера с помощью кнопки **S/W Level** на пульте дистанционного управления.

1. Нажмите кнопку **S/W LEVEL** на пульте дистанционного управления.
2. На экране отобразится надпись **"SW 0"**.
3. Нажмите на **<** или **>** кнопки **LEVEL**, чтобы увеличить или уменьшить громкость сабвуфера. Можно выбрать значение от **SW-6** до **SW+6**.

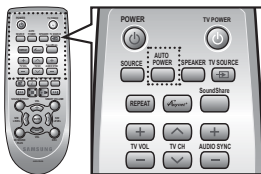

## Использование функции AUTO POWER LINK

Система Crystal Surround Air Track включается автоматически при включении питания телевизора или любого другого устройства, подключенного с помощью оптического кабеля Air Track.

Нажмите кнопку **AUTO POWER** на пульте дистанционного управления данного устройства.

- Функция автоматического включения цепи питания включается и выключается каждый раз при нажатии на кнопку **AUTO POWER**.

Функция AUTO POWER LINK	Дисплей
<b>Вкл.</b>	POWER LINK ON
<b>Выкл.</b>	POWER LINK OFF



- Если телевизор или любое другое устройство, подключенное к системе Air Track с помощью оптического кабеля, выключено и отсутствует цифровой вход, система Air Track отключится через 20 минут.
- Данные функции доступны только в том случае, если отключена функция Anynet+ (HDMI-CEC).

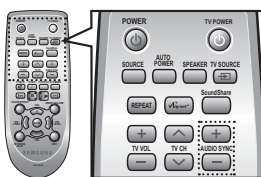

## Использование функции AUDIO SYNC

Когда кабель Air Track подключен к цифровому телевизору, видео может воспроизводиться с задержкой по отношению к аудио. В этом случае необходимо отрегулировать время задержки аудио, чтобы звук совпадал с видео.

Нажмите на **AUDIO SYNC +/-** на дистанционном пульте управления данного устройства.

- С помощью кнопок + и - можно установить время задержки аудио в диапазоне от 0 до 300 мс.



- В режиме USB, TV или BT функция Audio Sync (синхронизация звука) может не работать.

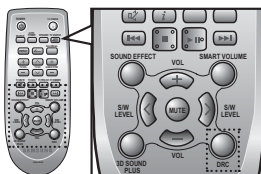

## Использование функции DRC

С помощью этой функции можно сбалансировать диапазон между самыми громкими и самыми тихими звуками. Можно использовать эту функцию для прослушивания звука в режиме Dolby Digital во время просмотра фильмов с низким уровнем звука в ночное время.

Нажмите кнопку **DRC** на пульте дистанционного управления данного устройства.

- При каждом нажатии кнопки режимы изменяются в следующем порядке: DRC STANDARD ⇒ DRC MAX ⇒ DRC MIN

## Использование функции VT DIMMER

Данная функция управляет яркостью ВАКУУМНОЙ ТРУБКИ УСИЛИТЕЛЯ.

Нажмите на кнопку **VT DIMMER** на пульте дистанционного управления данного устройства.

- При каждом нажатии кнопки режимы изменяются в следующем порядке: VT DIMMER OFF ⇒ VT DIMMER MIN ⇒ VT DIMMER MAX



- При первом подключении устройства VT DIMMER не будет работать в течение 30 секунд.

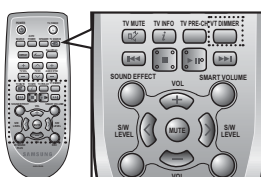

## Кнопка SPEAKER (ГРОМКОГОВОРИТЕЛЬ)

С помощью этой кнопки звук может воспроизводиться либо с ТВ, либо с Air Track при подключении по кабелю HDMI.

Нажмите кнопку **SPEAKER** на пульте дистанционного управления данного устройства.

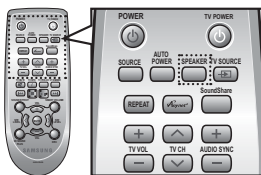

АУДИОРЕЖИМ	ГРОМКОГОВОРИТЕЛЬ	Полоса прокрутки на дисплее	Дисплей
<b>ВХОД HDMI</b>	<b>ТВ</b>	TV SPEAKER	TV SPK
	<b>Air Track</b>	AVR SPEAKER	HDMI
<b>ARC</b>	<b>ТВ</b>	TV SPEAKER	S MUTE
	<b>Air Track</b>	AVR SPEAKER	TV ARC

# ФУНКЦИИ

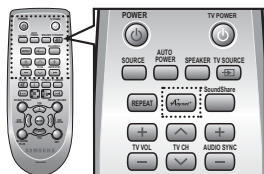

## Использование функции Anynet+(HDMI-CEC)

Anynet+ - это функция, которую можно использовать для управления другими устройствами Samsung с помощью пульта дистанционного управления телевизором Samsung.

Функция Anynet+ включается и выключается каждый раз при нажатии на кнопку **Anynet+**.

1. Подсоедините устройство к телевизору Samsung с помощью кабеля HDMI. (См. стр. 13)
2. Включите на телевизоре функцию Anynet+ и активируйте систему SAT. (Для получения дополнительной информации см. руководство пользователя телевизора).



- В зависимости от типа телевизора определенные значения разрешения выходных сигналов HDMI могут не поддерживаться.
- См. руководство пользователя телевизора. Проверьте наличие логотипа *AVsync* (если на телевизоре имеется логотип *AVsync*, это значит, что он поддерживает функцию Anynet+).



## Использование функций TV (поддерживается только на ТЕЛЕВИЗОРАХ Samsung)

- Нажмите кнопку **TV SOURCE** на пульте дистанционного управления, чтобы изменить источник входного сигнала телевизора.
- Нажмите кнопку **TV INFO** на пульте дистанционного управления для отображения сведений о каналах ТВ.
- Нажмите на кнопку **TV CH** на пульте дистанционного управления для выбора ТВ канала.
- Нажмите на кнопку **TV VOL** на пульте дистанционного управления для увеличения или уменьшения громкости.
- Используйте кнопку **TV PRE-CH** для перехода к предыдущему ТВ каналу в режиме TV (ТВ).



- При нажатии кнопки **SoundShare** звук направляется через систему Air Track с помощью соединения Bluetooth. Система Air Track также позволяет контролировать громкость звука, качество звучания и т.д.
- Пульт дистанционного управления предназначен только для телевизоров SAMSUNG.

## ОБНОВЛЕНИЕ ПО

В будущем корпорация Samsung может предлагать обновления для микропрограммы системы Crystal Surround Air Track.

Если обновление предложено, то микропрограммы можно обновить путем подключения устройства USB с обновлениями к порту USB, который находится на системе Air Track.

Обратите внимание на то, что если есть несколько файлов обновления, то вы можете загрузить их на устройство USB по одному и использовать по одному для обновления микропрограммы.

Для получения информации о загрузке обновлений посетите веб-сайт [Samsung.com](http://Samsung.com) или обратитесь в операторский центр Samsung.

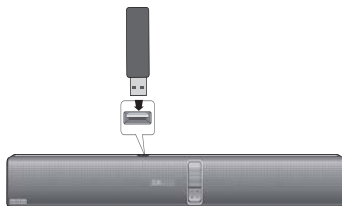

- Вставьте диск USB с обновлением микропрограммы в порт USB на основном устройстве.
- Не отсоединяйте питание и не извлекайте устройство USB, когда выполняется обновление. Основное устройство отключится автоматически после завершения обновления микропрограммы. По завершении обновления для всех настроек будут восстановлены значения по умолчанию (заводские). Рекомендуется записывать свои настройки, чтобы их можно было легко восстановить после обновления.
- По завершении процесса обновления программного обеспечения выключите устройство, затем нажмите и удерживайте в течение некоторого времени кнопку **(■)** для перезапуска устройства.
- При возникновении проблем с обновлением микропрограммы рекомендуется отформатировать устройство USB в формате FAT16 и повторить попытку.
- В целях обновления не форматируйте устройство USB в формате NTFS (не поддерживается системой).
- Устройства USB некоторых производителей могут не поддерживаться.

# поиск и устранение неисправностей

Прежде чем обратиться в сервисный центр, проверьте следующее.

Неисправность	Проверить	Устранение
<b>Устройство не включается.</b>	<ul style="list-style-type: none"> <li>• Подключен ли кабель питания к розетке?</li> </ul>	<ul style="list-style-type: none"> <li>• Вставьте вилку сетевого шнура в розетку.</li> </ul>
<b>Функция не работает при нажатии кнопки.</b>	<ul style="list-style-type: none"> <li>• Нет ли присутствия статического электричества?</li> </ul>	<ul style="list-style-type: none"> <li>• Отсоедините вилку сетевого шнура от розетки, и затем вновь вставьте ее в розетку.</li> </ul>
<b>Звук не воспроизводится.</b>	<ul style="list-style-type: none"> <li>• Подключено ли устройство надлежащим образом к ТВ?</li> <li>• Работает ли функция отключения звука?</li> <li>• Установлена ли громкость на минимальный диапазон?</li> </ul>	<ul style="list-style-type: none"> <li>• Подключите устройство надлежащим образом.</li> <li>• Для отмены функции нажмите кнопку Mute.</li> <li>• Настройка громкости.</li> </ul>
<b>Изображение не отображается на экране ТВ даже при выборе этой функции.</b>	<ul style="list-style-type: none"> <li>• Правильно ли подключен ТВ?</li> </ul>	<ul style="list-style-type: none"> <li>• Подключите устройство надлежащим образом.</li> </ul>
<b>Не работает пульт дистанционного управления.</b>	<ul style="list-style-type: none"> <li>• Не разряжены ли батареи?</li> <li>• Не слишком ли большое расстояние между пультом дистанционного управления и основным устройством?</li> </ul>	<ul style="list-style-type: none"> <li>• Вставьте новые батарейки.</li> <li>• Подойдите ближе к основному устройству.</li> </ul>
<b>Звук из левого и правого громкоговорителей не сбалансирован.</b>	<ul style="list-style-type: none"> <li>• Правильно ли подсоединены кабели от аудиовыхода ТВ к левому и правому громкоговорителям?</li> </ul>	<ul style="list-style-type: none"> <li>• Проверить левый и правый громкоговорители и подключить их надлежащим образом.</li> </ul>
<b>Ошибка функции SoundShare (сопряжение с телевизором).</b>	<ul style="list-style-type: none"> <li>• Поддерживает ли ваш телевизор режим SoundShare?</li> <li>• Является ли версия микропрограммы телевизора последней?</li> <li>• Не возникла ли во время подключения ошибка?</li> <li>• Произведите сброс режима ТВ и повторите подключение.</li> </ul>	<ul style="list-style-type: none"> <li>• Функция SoundShare поддерживается в телевизорах Samsung, выпущенных после 2012 г. Проверьте, поддерживает ли ваш телевизор эту функцию.</li> <li>• Обновите микропрограмму телевизора до последней версии.</li> <li>• Обратитесь в операторский центр.</li> <li>• Чтобы произвести сброс настроек продукта, нажмите на 5 секунд кнопку ►  .</li> </ul>

# приложение

Акустическая система Air Track - устройство, предназначенное для организации эффективного звукового сопровождения при просмотре видеофильмов, видеопрограмм или прослушивании аудиокomпозиций в домашних условиях.

## ТЕХНИЧЕСКИЕ ХАРАКТЕРИСТИКИ

Название модели		HW-F750/ HW-F751	
<b>ОБЩАЯ ИНФОРМАЦИЯ</b>	Источника питания	Основное устройство	24В
		Сабвуфер (PS-WF750, PS-WF751)	AC110-240В-50/60Гц
	Потребление электроэнергии в режиме ожидания		0,3 Вт
	Потребляемая мощность	Основное устройство	29 Вт
		Сабвуфер (PS-WF750, PS-WF751)	25 Вт
	USB		5 В / 0,5 А
	Вес	Основное устройство	3,5 кг
		Сабвуфер (PS-WF750, PS-WF751)	8,15 кг
	Размеры (Ш x В x Г)	Основное устройство	933 x 46 x 120 мм
		Сабвуфер (PS-WF750, PS-WF751)	290 x 370 x 290 мм
Рабочая температура		от 5°C до 35°C	
Диапазон допустимой влажности при работе		от 10% до 75%	
<b>УСИЛИТЕЛЬ</b>	Номинальная выходная мощность	Главный фронтальный громкоговоритель	40 Вт/канал, 6 Ом, общий коэффициент нелинейных искажений = 1%, 1 кГц
		Главный верхний громкоговоритель	40 Вт/канал, 6 Ом, общий коэффициент нелинейных искажений = 1%, 1 кГц
	Сабвуфер (PS-WF750, PS-WF751)	150 Вт, 3 Ом, Общий коэффициент нелинейных искажений = 10%, 100 Гц	
	Соотношение сигнал/шум (аналоговый вход)		65 дБ
Разделение (1 кГц)		65 дБ	

\*Измерения соотношения сигнал/шум, искажения, разделения и используемой чувствительности основаны на использовании инструкций AES (Общество инженеров-акустиков).

\*: Номинальное значение

- Компания Samsung Electronics Co., Ltd оставляет за собой право изменять технические характеристики без дополнительного уведомления.

- Указанные размеры и вес приблизительны.



- Импортер: ООО «Самсунг Электроникс Рус Компани»  
125009, г. Москва, ул. Воздвиженка 10

Настоящий продукт произведен под полным производственным контролем «Samsung Electronics Co., Ltd». Наименование изготовителя (зависит от модели и указано на изделии), адрес производства:

1. Самсунг Электроникс Хуйжоу Со.,Ltd.

256, Чжункай шесть дорога, улица Ченжань, зоны развития высокотехнологий Чжункай, город Хуэйчжоу, провинция Гуандун, Китай

2. P.T. Самсунг Электроникс Индонезия Со.

Промышленная площадка Jl Сикаранг, Джабабека Рая Блок F 29-33 Сикаранг, Бекаси 17530, Индонезия

## Связывайтесь с SAMSUNG по всему миру

Если у вас есть предложения или вопросы по продукции Samsung, обращайтесь, пожалуйста, в информационный центр компании Samsung.

Регион	Контактный центр ☎	Веб-узел
RUSSIA	8-800-555-55-55	<a href="http://www.samsung.com/ru/support">www.samsung.com/ru/support</a>
GEORGIA	0-800-555-555	<a href="http://www.samsung.com/support">www.samsung.com/support</a>
ARMENIA	0-800-05-555	<a href="http://www.samsung.com/support">www.samsung.com/support</a>
AZERBAIJAN	088-55-55-555	<a href="http://www.samsung.com/support">www.samsung.com/support</a>
KAZAKHSTAN	8-10-800-500-55-500(GSM: 7799, VIP care 7700)	<a href="http://www.samsung.com/support">www.samsung.com/support</a>
UZBEKISTAN	8-10-800-500-55-500	<a href="http://www.samsung.com/support">www.samsung.com/support</a>
KYRGYZSTAN	8-10-800-500-55-500	<a href="http://www.samsung.com/kz_ru/support">www.samsung.com/kz_ru/support</a>
TADJIKISTAN	8-10-800-500-55-500	<a href="http://www.samsung.com/support">www.samsung.com/support</a>
Mongolia	'7-800-555-55-55	<a href="http://www.samsung.com/support">www.samsung.com/support</a>
UKRAINE	0-800-502-000	<a href="http://www.samsung.com/ua/support">www.samsung.com/ua/support</a> (Ukrainian) <a href="http://www.samsung.com/ua_ru/support">www.samsung.com/ua_ru/support</a> (Russian)
BELARUS	810-800-500-55-500	<a href="http://www.samsung.com/support">www.samsung.com/support</a>
MOLDOVA	0-800-614-40	<a href="http://www.samsung.com/support">www.samsung.com/support</a>



**[Правильная утилизация аккумуляторов]**

**(Действительно для стран, использующих систему раздельного сбора отходов)**

Наличие этого символа на аккумуляторе, на его упаковке или в сопроводительной документации указывает на то, что по окончании срока службы изделие не должно выбрасываться с другими бытовыми отходами. Наличие обозначений химических элементов Hg, Cd и Pb означает, что аккумулятор содержит ртуть, кадмий или свинец, количество которых превышает эталонный уровень, определенный в Директиве ЕС 2006/66. Неправильная утилизация аккумуляторов может привести к нанесению вреда здоровью человека или окружающей среде.

Чтобы защитить природные ресурсы и обеспечить повторное использование материалов, пожалуйста не выбрасывайте аккумуляторы с другими отходами, а сдайте их на переработку в местную бесплатную службу приема аккумуляторов.



**Правильная утилизация изделия  
(Использованное электрическое и электронное оборудование)**

**(Действительно для стран, использующих систему раздельного сбора отходов)**

Наличие данного значка показывает, что изделие и его электронные аксессуары (например, зарядное устройство, гарнитура, кабель USB) по окончании их срока службы нельзя утилизировать вместе с другими бытовыми отходами. Во избежание нанесения вреда окружающей среде и здоровью людей при неконтролируемой утилизации, а также для обеспечения возможности переработки для повторного использования, утилизируйте изделие и его электронные аксессуары отдельно от прочих отходов. Сведения о месте и способе утилизации изделия в соответствии с нормами природоохранного законодательства можно получить у продавца или в соответствующей государственной организации.

Бизнес-пользователи должны обратиться к своему поставщику и ознакомиться с условиями договора купли-продажи. Запрещается утилизировать изделие и его электронные аксессуары вместе с другими производственными отходами.



HW-F750  
HW-F751

# Crystal Surround Air Track

(Акустикалық жүйе)

пайдаланушы нұсқаулығы

мүмкіндіктерді елестетіп  
көріңіз

Осы Samsung өнімін сатып алғаныңызға рақмет.

Толығырақ қызмет алу үшін, өнімді

[www.samsung.com/register](http://www.samsung.com/register)

торабында тіркеңіз.

**SAMSUNG**

# МҮМКІНДІКТЕРІ

---

## SoundShare

SoundShare Bluetooth байланысы арқылы SAT жүйесінде теледидар дыбысын шығарады және дыбысты басқарады.

## HDMI

HDMI бір уақытта бейне және дыбыс сигналдарын тасымалдайды және айқынырақ сурет береді. Өнім дыбысты Crystal Surround Air Track арқылы HDMI кабелімен теледидардан естуге мүмкіндік беретін ARC функциясымен жабдықталған. Бұл функцияны өнім тек ARC үйлесімді теледидарға жалғанғанда қолдануға болады.

## 3D SOUND PLUS

3D SOUND PLUS мүмкіндігі жақсы тыңдау үшін тереңдік пен еркіндік қосады.

## Сымсыз сабвуфер

Негізгі құрылғыға сабвуферді қосу үшін қосымша сымсыз Samsung модулі қажет емес. Оның орнына, сабвуфер негізгі құрылғымен байланысатын шағын сымсыз модульге жалғанады.

## Арнайы дыбыс режимі

Тыңдайтын мазмұн түріне байланысты 7 түрлі дыбыс режимінің бірін таңдауға болады: MUSIC (МУЗЫКА), NEWS (ЖАҢАЛЫҚТАР), DRAMA (ДРАМА), CINEMA (КИНОТЕАТР), SPORTS (СПОРТ), GAME (ОЙЫН) және OFF (ӨШІРУЛІ) (Бастапқы дыбыс).

## Көп функциялы қашықтан басқару құралы

Жинақпен берілген қашықтан басқару құралын осы құрылғыға жалғанған теледидар жұмысын басқару үшін пайдалануға болады. (Тек Samsung теледидарларымен жұмыс істейді)  
Қашықтан басқару құралында жай ғана бір рет басу арқылы әртүрлі әрекеттерді орындауға болатын теледидарды жылдам қосу түймесі бар.

## Белсенді динамик жүйесі

Бұл құрылғыда біртұтас жұқа құрылғы арқылы жоғары сапалы дыбыспен қамтамасыз ететін Белсенді динамик жүйесі бар. Бұл құрылғыға әдетте қалыпты көлемді дыбыс жүйелерімен байланысты қандай да бір қосымша динамик жүйелері немесе динамик кабельдері қажет емес.

## USB Host қолдауы

Air Track's USB HOST функциясы арқылы MP3 ойнатқышы, USB флеш-жады, т.б. сыртқы USB сақтау құрылғыларын жалғап, музыка файлдарын ойнатуға болады.

## Bluetooth функциясы

Жоғары сапалы стерео дыбыспен музыканы сымсыз тыңдау үшін Bluetooth құрылғысын SAT жүйесіне қосуға болады!

## ЛИЦЕНЗИЯ

---



Dolby Laboratories лицензиясы бойынша жасалған. «Dolby» және қос D таңбасы Dolby Laboratories компаниясының сауда белгілері болып табылады.



5,956,674; 5,974,380; 6,487,535 нөмірлі АҚШ патенттері бойынша және басқа АҚШ пен дүние жүзіндегі берілген және қарастырылып жатқан патенттер бойынша өндірілген. DTS, Таңба, сондай-ақ DTS пен Таңба – барлығы DTS, Inc компаниясының тіркелген сауда белгілері, ал DTS 2.0 Channel сауда белгісі болып табылады. Өнімде бағдарламалық құрал бар. © DTS, Inc. Барлық құқықтары қорғалған.

**HDMI** HDMI мен HDMI High-Definition Multimedia Interface және HDMI логотипі HDMI Licensing LLC компаниясының АҚШ-тағы және басқа елдердегі сауда белгілері немесе тіркелген сауда белгілері болып табылады.

- Ашық көздерге байланысты сұрақтар мен өтініштеріңізді электрондық пошта (oss.request@samsung.com) арқылы Samsung компаниясына жіберіңіз.

# қауіпсіздік туралы ақпарат

## ҚАУІПСІЗДІК ЕСКЕРТУЛЕРІ

ТОК СОҒУ ҚАУІПІН АЗАЙТУ ҮШІН, ҚАҚПАҒЫН (НЕМЕСЕ АРТҚЫ ПАНЕЛІН) АШПАҒЫЗ. ІШІНДЕ ПАЙДАЛАНУШЫ ЖӨНДЕЙТІН БӨЛШЕКТЕР ЖОҚ, БІЛІКТІ ҚЫЗМЕТ КӨРСЕТУШІ МАМАНҒА ЖӨНДЕТІҢІЗ.



Бұл белгі өнімде ток соғу немесе жарақат алу қаупін тудыратын "жоғары кернеудің" барын білдіреді.



Бұл белгі өнім құжаттарында маңызды нұсқаулардың барын білдіреді.

	Белгі Кедендік одақтың 005/2011 техникалық регламентіне сәйкес қолданылады және осы өнімнің қаптамасын екінші рет пайдалануға арналмағанын және жоюға жататынын көрсетеді. Осы өнімнің қаптамасын азық-түлік өнімдерін сақтау үшін пайдалануға тыйым салынады.
	Белгі қаптаманы жою мүмкіндігін көрсетеді. Белгі сандық код және/немесе әріп белгілері түріндегі қаптама материалының белгісімен толықтырылуы мүмкін.

**АБАЙЛАҒЫЗ:** өрт шығуын немесе ток соғуын болдырмау үшін, құрылғыны жаңбырда қалдырмаңыз немесе ішіне ылғалдың кіруіне жол бермеңіз.

**ЕСКЕРТУ:** ТОК СОҒУЫН БОЛДЫРМАУ ҮШІН, КЕҢ ШТЕПСЕЛЬДІ ҰШТЫ КЕҢ ҰЯҒА КЕЛТІРІП, ТОЛЫҚ ЕНГІЗІҢІЗ.

- Бұл өнім әрқашан жерге қосылған ауыспалы ток розеткасына қосылуы тиіс.
- Аппаратты ток көзінен ажырату үшін, штепсельдік ұшты розеткадан суырып алу керек, сондықтан розетка ыңғайлы жерде орналасуы тиіс.

### ЕСКЕРТУ

- Бұл құрылғыға еш нәрсе тамбауы немесе шашырамауы тиіс. Өнімге ваза сияқты сұйықтық құйылған бұйымдарды қоймаңыз.
- Құрылғыны толығымен өшіру үшін қуат ашасын розеткадан суыру керек. Сондықтан, қуат ашасына әрқашан қол жеткізу оңай болуы тиіс.

## САҚТЫҚ ШАРАЛАРЫ

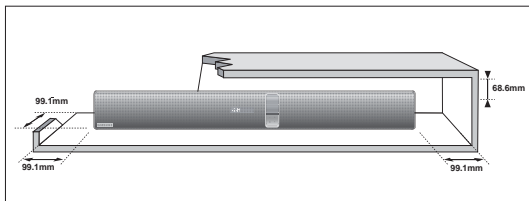

Үйіңіздегі айнымалы ток көзі өнімнің артында орналасқан идентификациялық жапсырмада көрсетілгенге сай екеніне көз жеткізіңіз. Өнімді ыңғайлы жерге (жиһаздың үстіне), айналасында желдетуге жеткілікті бос орын (7-10 см) қалдырып, көденең қойыңыз. Желдеткіш ұялардың жабылып қалмауын қадағалаңыз. Ойнатқышты күшейткіштердің немесе басқа ысып кететін жабдықтың үстіне қоймаңыз. Бұл өнім ұзақ пайдалануға арналған. Құрылғыны толығымен өшіру үшін айнымалы ток штепсельдік ұшын розеткадан суырып алыңыз. Ұзақ уақыт пайдаланбайтын болсаңыз, құрылғыны ажыратыңыз.

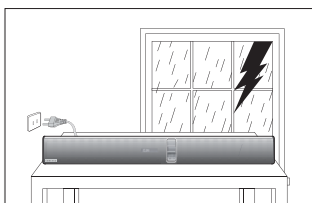

Найзағайды дауыл болғанда айнымалы ток штепсельдік ұшын розеткадан суырыңыз. Найзағайдан көрнеудің барынша күрт жоғарылауы құрылғыны зақымдауы мүмкін.

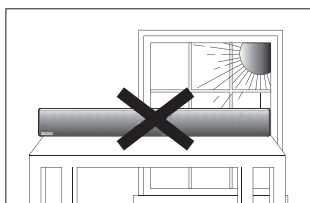

Құрылғыға күн сәулесін немесе басқа жылу көздерін түсірмеңіз. Бұл құрылғының шамадан тыс қызуына және дұрыс жұмыс істеуіне әкелуі мүмкін.

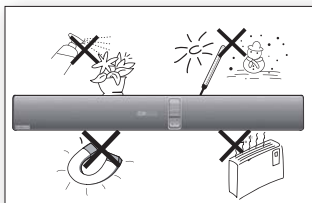

Өнімді ылғалдан (мысалы, құмыралардан), шамадан тыс жылудан (мысалы, камин) және күшті магниттік немесе электр өрістерін тудыратын жабдықтардан қорғаңыз. Өнім жұмысында ақаулық пайда болса, қуат кабелін айнымалы ток көзінен ажыратыңыз. Өнім өндірістік мақсатта пайдалануға арналмаған. Бұл өнім тек жеке пайдалануға арналған.

Өнім суық жерде сақталған болса, конденсация орын алуы мүмкін. Егер құрылғы қыста тасымалданған болса, пайдалану алдында ол бөлме температурасына жеткенше шамамен 2 сағат күтіңіз.

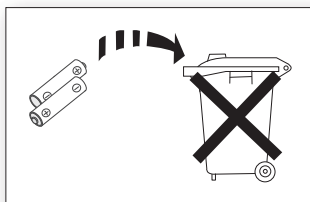

Осы өнімнің батареяларында қоршаған ортаға зиянды химиялық заттар бар. Батареяларды үй қоқысымен бірге тастамаңыз. Батареяларды отқа тастамаңыз. Батареяларды қысқа тұйықтауға, бөлшектеуге немесе қатты қыздыруға болмайды. Батареяны дұрыс салмаған кезде жарылыс шығу қаупі бар. Батареяның орнына, дәл осындай батареяны салыңыз.

- Осы пайдаланушы нұсқаулығындағы суреттер мен кескіндер тек анықтама ретінде берілген және өнімнің нақты түрі өзгеше болуы мүмкін.
- Төмендегі жағдайдың бірінде өкімшілік ақы алынуы мүмкін:
  - (a) инженер өтініш бойынша шақырылса, бірақ өнімде ешқандай ақау болмаса (яғни, осы пайдаланушы нұсқаулығын оқымағансыз).
  - (b) құрылғыны жөндеу орталығына апарсаңыз, бірақ өнімде ешқандай ақау болмаса (яғни, осы пайдаланушы нұсқаулығын оқымағансыз).
- Мұндай өкімшілік ақының көлемі қандай да бір жұмыс орындалмастан немесе үйге бармастан бұрын хабарланады.

# мазмұны



<b>МҮМКІНДІКТЕРІ</b>	2	Мүмкіндіктері
	2	Лицензия
<b>ҚАУІПСІЗДІК ТУРАЛЫ АҚПАРАТ</b>	3	Қауіпсіздік ескертулері
	4	Сақтық шаралары
<b>ПАЙДАЛАНУҒА ДАЙЫНДЫҚ</b>	6	Пайдаланушы нұсқаулығын оқымастан бұрын
	6	Құрамы
<b>СИПАТТАМАСЫ</b>	7	Алдыңғы/астыңғы панель
	8	Артқы панель
<b>ҚАШЫҚТАН БАСҚАРУ ҚҰРАЛЫ</b>	9	Қашықтан басқару құралымен танысу
<b>БАЙЛАНЫСТАР</b>	10	Қабырға кронштейнін орнату
	11	Сымсыз сабвуферге қосылу
	12	Тороидтық феррит өзегін сабвуфердің қуат сымына тіркеу
	12	Тороидтық ферритті сабвуферге орнату
	12	Auto Sound Calibration (Дыбысты авто мөлшерлеу) (ASC)
	13	Сыртқы құрылғыны HDMI кабелін пайдаланып қосу
	14	Сыртқы құрылғыны аудио (аналогтық) немесе оптикалық (сандық) кабельді пайдаланып қосу
	14	Кабель қысқышын жинау
<b>ФУНКЦИЯЛАР</b>	15	Кіріс режимі
	15	Bluetooth
	17	SoundShare
	18	USB
	19	Қашықтан басқару құралын пайдалану
	22	Бағдарламалық құралды жаңарту
<b>АҚАУЛЫҚТАРДЫ ЖОЮ</b>	23	Ақаулықтарды жою
<b>ҚОСЫМША</b>	24	Техникалық сипаттар

# пайдалануға дайындық

## ПАЙДАЛАНУШЫ НҰҚАУЛЫҒЫН ОҚЫМАСТАН БҰРЫН

Пайдаланушы нұсқаулығын оқымастан бұрын келесі терминдерді қарап алыңыз.

### Осы нұсқаулықта пайдаланылған белгішелер

Белгіше	Термин	Анықтамасы
	<b>Ескерту</b>	Қызметтің істемейтінін немесе параметрлердің күші жойылуы мүмкін екенін білдіреді.
	<b>Ескертпе</b>	Беттегі әрбір функцияны іске асыруға көмектесетін кеңестер мен нұсқауларды білдіреді.

### Қауіпсіздік нұсқаулары мен ақаулықтарды жою

- 1) Осы өнімді қолданбас бұрын міндетті түрде қауіпсіздік нұсқауларымен танысып шығыңыз. (3-бетті қараңыз)
- 2) Қиындықтар туындаған жағдайда Ақаулықтарды жою бөлімін қараңыз. (23-бетті қараңыз)

### Авторлық құқық

©2013 Samsung Electronics Co.,Ltd.

Барлық құқықтары қорғалған. Samsung Electronics Co. компаниясының алдын ала жазбаша рұқсатынсыз осы пайдаланушы нұсқаулығын ішінара немесе толық қайта басуға немесе көшіруге тыйым салынады.

## ҚҰРАМЫ

Төмендегі жинақпен берілген қосалқы құралдардың бар-жоғын тексеріңіз.

			 (Ұстағыш бұранда:2EA) (Бұранда:2EA)		
Қашықтан басқару құралы/ батареялар (AAA өлшемді)	Пайдаланушы нұсқаулығы	Қабырға кронштейні	Бұранда	USB кабелі	Кабель қысқышы
				 (Тороидтық феррит өзегі 1EA)	
Қуат сымы	Тұрақты ток адаптері	Қосалқы кабель	ASC микрофоны	Тороидтық феррит өзегі	



- Құрал-жабдықтардың сыртқы түрі жоғарыдағы суреттерден кішкене өзгеше болуы мүмкін.
- Сыртқы USB құрылғыларын өнімге жалғау үшін берілген USB кабелін пайдаланыңыз.

# СИПАТТАМАЛАРЫ

## АЛДЫҢҒЫ/АСТЫҢҒЫ ПАНЕЛЬ

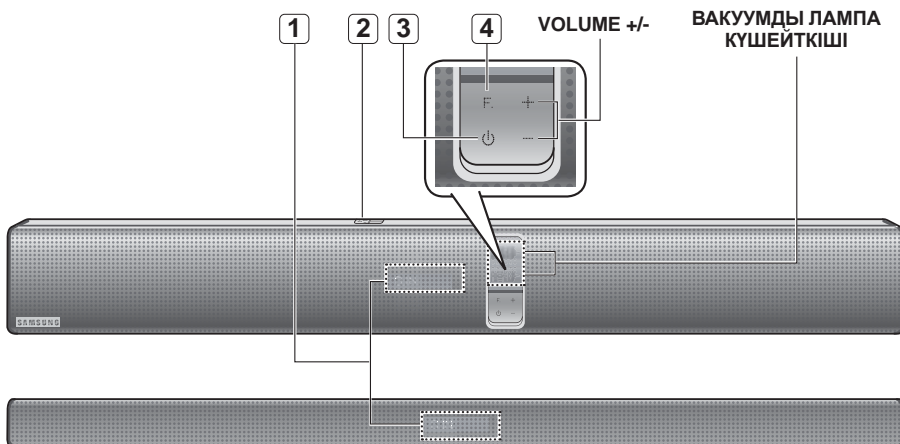

<p><b>1</b> ДИСПЛЕЙ</p>	<p>Ағымдағы режимді көрсетеді.</p> <ul style="list-style-type: none"> <li>- Егер өнімнен немесе қашықтан басқару құралынан 15 секунд бойы кіріс болмаса, дисплей автоматты түрде өшеді.</li> <li>- Дисплей BT READY, TV READY және USB ойнату режимдерінде автоматты түрде өшпейді.</li> </ul>
<p><b>2</b> USB ПОРТЫ</p>	<p>Мұнда құрылғылардағы файлдарды ойнату үшін MP3 ойнатқыштары сияқты USB құрылғыларын қосыңыз.</p>
<p><b>3</b> ҚҰАТ ТҮЙМЕСІ</p>	<p>Crystal Surround Air Track құралын қосады және өшіреді.</p>
<p><b>4</b> FUNCTIONS (ФУНКЦИЯЛАР) ТҮЙМЕСІ</p>	<p>D.IN, AUX, HDMI, BT, TV, USB кірісін таңдайды.</p> <ul style="list-style-type: none"> <li>- Құрылғының қуаты қосылып тұрғанда, (F) түймесін 3 секундтан көбірек басу түймені <b>MUTE (ДЫБЫСТЫ ӨШІРУ)</b> түймесі ретінде орнатады. <b>MUTE (ДЫБЫСТЫ ӨШІРУ)</b> түймесі орнатымын болдырмау үшін (F) түймесін қайтадан 3 секундтан көбірек басыңыз.</li> </ul>



- Құрылғының қуатын қосқан кезде ол дыбыс шығарғанша 4-5 секундтай кідіріс болады.
- Егер қалта телефоны немесе мобильді құрылғы вакуумды лампа күшейткішінің жанында тұрса немесе басқа электрондық құрылғыларды өнімнің үстіне қойсаңыз, дыбыстан шуыл естілуі мүмкін.
- Жиі жұмыс істеп тұрғанда балалардың өнім бетіне тимеуін қадағалаңыз. Бет ыстық болады.

# СИПАТТАМАЛАРЫ

## АРТҚЫ ПАНЕЛЬ

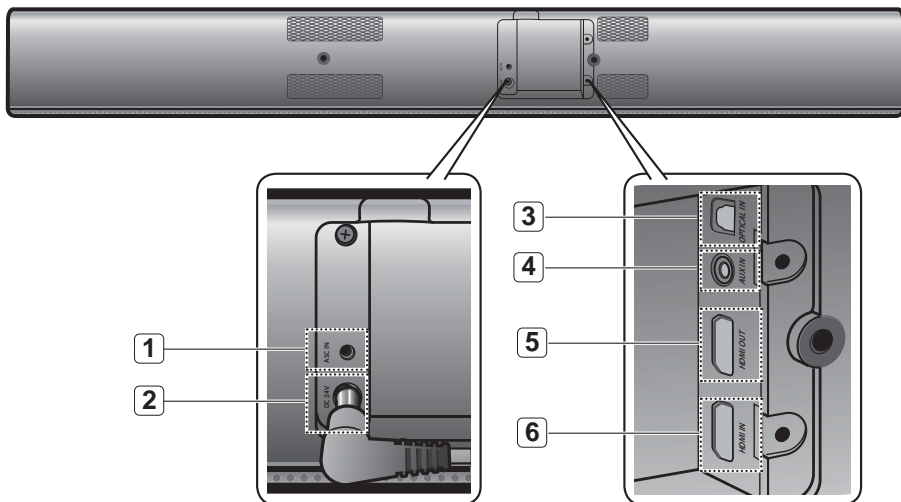

<b>1</b>	<b>ASC IN ҰЯСЫ</b>	ASC микрофонын қосу үшін пайдаланылады.
<b>2</b>	<b>ҚУАТТЫҢ КІРІС КӨЗІ</b>	Айнымалы ток адаптерінің ұясын қуат көзіне дұрыс жалғап, айнымалы ток адаптерінің штепсельдік ұшын розеткаға қосыңыз.
<b>3</b>	<b>OPTICAL IN</b>	Сыртқы құрылғының сандық (оптикалық) шығысына қосады.
<b>4</b>	<b>AUX IN (кірісі)</b>	Сыртқы құрылғының аналогтық шығыс ұясына жалғанады.
<b>5</b>	<b>HDMI OUT JACK (шығыс ұясы)</b>	HDMI кабелінің көмегімен сандық бейне және дыбыс сигналдарын бір уақытта шығарады.
<b>6</b>	<b>HDMI IN JACK (кіріс ұясы)</b>	HDMI кабелін пайдаланып сыртқы көзден бір уақытта сандық бейне және дыбыстық сигналдарды қабылдайды.



- Айнымалы ток адаптерінің қуат кабелін розеткадан суырып алған кезде штепсельдік ұшты ұстап тұрыңыз. Кабельден тартпаңыз.
- Бөлшектер арасындағы байланыс толығымен орнағанша, құрылғыны немесе оның бөлшектерін ауыспалы ток розеткасына жалғамаңыз.

# қашықтан басқару құралы

## ҚАШЫҚТАН БАСҚАРУ ҚҰРАЛЫМЕН ТАНЫСУ

### ҚҰАТ ТҮЙМЕСІ

Crystal Surround Air Track құралын қосады және өшіреді.

### SOURCE

Жалғанған SAT көзін таңдау үшін басыңыз. (SAT:Surround Air Track)

### AUTO POWER

Air Track құралын Optical ұясы арқылы оптикалық байланыспен қадамдастырады, сонда ол теледидарды қосқанда автоматты түрде қосылатын болады.

### REPEAT

Repeat File (Файлды Қайталау), All (Барлығы), Random (Кездейсоқ) параметрлерін таңдайды.

### TV VOLUME

Теледидардың дыбыс деңгейін реттейді.

### TV MUTE

Теледидар дыбысын өшіреді. Дыбысты алдыңғы деңгейде қосу үшін қайтадан басыңыз.

### TV INFO, TV PRE-CH

Ағымдағы теледидар күйін көрсетеді. Алдыңғы телеарнаға өткізеді.

### CONTROL BUTTON

Музыка файлын ойнатады, уақытша қідіртеді немесе ойнатуды тоқтатады не болмаса музыка файлын алдыға не артқа іздейді.

### SOUND EFFECT

Дыбыс әсерін таңдайды: (MUSIC (МУЗЫКА), NEWS (ЖАНАЛЫҚТАР), DRAMA (ДРАМА), CINEMA (КИНОТЕАТР), SPORTS (СПОРТ), GAME (ОЙЫН), OFF (ӨШІРЛІ)) (Бастапқы дыбыс)

### 3D SOUND PLUS

Бұл мүмкіндік дыбысқа тереңдік пен еркіндік қосады.

### MUTE

Құрылғының дыбысын өшіреді. Дыбысты алдыңғы деңгейде қосу үшін қайтадан басыңыз.

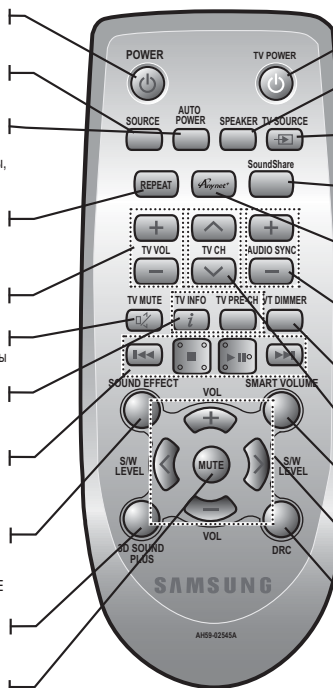

### TV POWER ТҮЙМЕСІП

Samsung теледидарын қосады немесе өшіреді.

### SPEAKER

Бұл түйме дыбысты Air Track немесе теледидардан тыңдауды таңдауға мүмкіндік береді.

### TV SOURCE

Жалғанған теледидардың бейне көзін таңдау үшін басыңыз.

### SoundShare

Бұл Bluetooth байланысы арқылы SAT құрылғысында TD даусын шығарады және дыбысты басқарады.

### Anynet+

Anynet+ – Samsung TV қашықтан басқару құралымен басқа Samsung құрылғыларын басқаруға мүмкіндік беретін функция.

### AUDIO SYNC

Сандық теледидарға қосылу кезінде видеоны дыбысқа сәйкестендіруге көмектеседі.

### VT DIMMER

ВАКУУМДЫ ЛАМПА КҮШЕЙТКІШІНІҢ жарықтығын басқаруға болады.

### TV CHANNEL

Теледидар арналарын ауыстырады.

### SMART VOLUME

Дыбыс деңгейін шұғыл дыбыс өзгерісіне сәйкес реттейді және тұрақтандырады.

### VOLUME, SW LEVEL

Құралдың дыбыс деңгейін реттейді. Сабвуфер дыбыс деңгейін реттейді.

### DRC

Бұл функцияны түнде кино көру кезінде төменгі дыбыста Dolby Digital форматында тыңдау үшін қолдануға болады (Қалыпты,ЕҢ ЖОҒАРҒЫ, ЕҢ ТӨМЕНГІ).



- SAT аббревиатурасы Surround Air Track дегенді білдіреді, ол — Samsung компаниясы өнімінің фирмалық атауы.
- Қашықтан басқару құралы тек SAMSUNG компаниясы шығарған теледидармен жұмыс істейді.
- Пайдаланып отырған теледидарға байланысты осы қашықтан басқару құралын теледидарға қолдана алмауыңыз мүмкін. Қолдана алмасаңыз, теледидарды басқару құралымен басқарыңыз.

## Қашықтан басқару құралына батареяларды салу

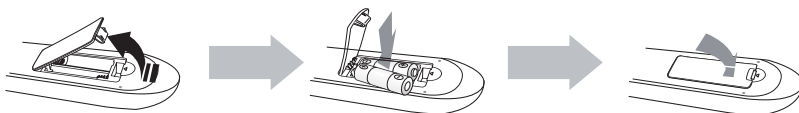

1. Қашықтан басқару құралының артқы жағындағы қапқақты суретте көрсетілгендей жоғары қарай шығарып алыңыз.
2. Екі AAA өлшемді батареяны салыңыз. Батареялардың "+" және "-" полюстері бөлімнің ішкі жағындағы сызбанұсқаға сәйкес орналастырылғанына көз жеткізіңіз.
3. Қапқақты жабыңыз. Теледидарды қалыпты пайдаланған жағдайда, батареялардың жарамдылық мерзімі шамамен бір жыл болады.

## Қашықтан басқару құралының жұмыс диапазоны

Қашықтан басқару құралын тік сызық бойынша өнімнен 23 фут (7 метр) қашықтықта қолдануға болады. Сондай-ақ, көлденең жерде қашықтан басқару құралының сенсорын 30° бұрышта жұмыс істейді.

# байланыстар

## ҚАБЫРҒА КРОНШТЕЙНІН ОРНАТУ

Осы құрылғыны қабырға кронштейнінің көмегімен қабырғаға ілуіңізге болады.

### Орнатудың сақтық шаралары

- Тек тік қабырғаға орнатыңыз.
- Орнату үшін температурасы немесе ылғалдығы жоғары жерді не болмаса құрылғы салмағын көтере алмайтын қабырғаға орнатпаңыз.
- Егер қабырға құрылғыны ұстап тұру үшін жеткілікті күшті болмаса, қабырғаны қатайтыңыз немесе құрылғыны салмағын ұстап тұра алатын басқа қабырғаға орнатыңыз.
- Сіздегі қабырғаның түріне (гипсокартон, темір тақта, ағаш, т.б.) жарайтын бекіту бұрандаларын пайдаланыңыз. Мүмкін болса бұрандаларды қабырға шегелеріне бекітіңіз.
- Құрылғыны қабырғаға орнатпас бұрын оның кабельдерін сыртқы құрылғыға жалғаңыз.
- Орнатпас бұрын құрылғының сөніп және ажыратылып тұрғанын тексеріңіз. Әйтпесе, ток соғуы мүмкін.

1. Қабырға кронштейнін қабырға бетіне қойып, оны екі бұрандамен бекітіңіз.

Құрылғыны теледидардан төмен іліп жатсаңыз, көрсеткі (↑) теледидардың ортасына қойылатындай етіп қабырғаға орнату кронштейнін міндетті түрде орнатыңыз.

Сондай-ақ, құрылғының теледидардан кемінде екі дюйм (5 см) төмен екенін тексеріңіз.

2. НЕГІЗГІ ҚҰРЫЛҒЫНЫҢ екі жағындағы бұранда тесіктерін **УСТАҒЫШ БҰРАНДАНЫҢ** бұранда тесіктеріне туралап, оны бұрандалармен бекітіңіз.

3. Құрылғыны қабырға кронштейнінің тиісті ұяларына салыңыз. Орнату қауіпсіз болу үшін бұрандалар ұялардың төменгі бөлігіне түскенін қадағалаңыз.

4. Орнату аяқталды.

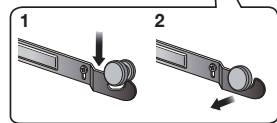
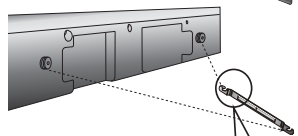
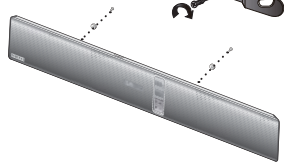

5 см немесе көбірек



- Орнатылған құрылғының үстіне еш нәрсе ілмеңіз және оның соғылмауын қадағалаңыз.
- Құрылғыны қабырғаға құламайтындай етіп бекітіңіз. Егер құрылғы құлап қалса, ол өнім жұмысының ақаулығын тудыруы мүмкін.
- Құрал қабырғаға орнатылып болған соң, баланың жалғанған кабельдерді тартпауын қадағалаңыз, бұл құрылғының құлап кету қаупін тудырады.
- Қабырғаға орнатылған құрылғы оңтайлы жұмыс істеуі үшін динамиктерді теледидардан кем дегенде 5 см қашыққа қойыңыз.
- Қауіпсіздік үшін қабырға кронштейніне орнатпаған болсаңыз, өнімді тұрақты бетке қойып пайдаланыңыз.
- Дыбысты жақсы есту үшін орнату кезінде сабвүферді қабырғадан кемінде 30 см алыс қойыңыз.

## СЫМСЫЗ САБВУФЕРГЕ ҚОСЫЛУ

Арна идентификаторы (ID) зауытта жасалу кезінде орнатылады, сондықтан негізгі құрылғы мен сабвуфер құрылғыны қосқан кезде автоматты түрде байланысуы керек. Егер негізгі құрылғы мен сабвуфер қосылған кезде **LINK** (Байланыс) көрсеткіші жанбаса, идентификаторды төмендегі процесті орындау арқылы орнатыңыз.

1. Негізгі құрылғы және сабвуфердің қуат сымдарын айнаымалы ток розеткасына қосыңыз.
2. Сабвуфердің артқы жағында орналасқан **ID SET** түймесін шағын өткір затпен 5 секунд басып тұрыңыз.
  - **STANDBY** көрсеткіші өшірулі болады, ал **LINK** көрсеткіші (КӨК) тез жыпылықтайды.

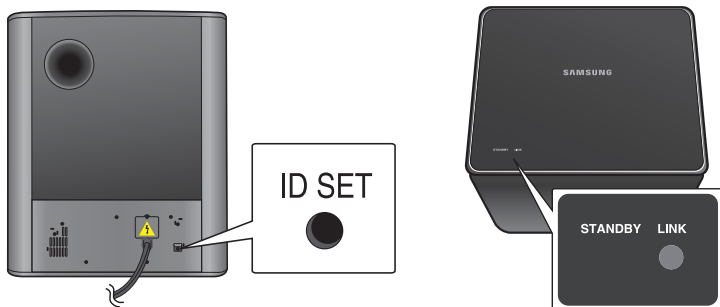

3. Негізгі құрылғы өшіріліп тұрғанда (STANDBY (Күту) режимі) қашықтан басқару құралындағы **MUTE** түймесін 5 секунд басып тұрыңыз.
4. Негізгі құрылғының ВФ дисплейіне (OLED) **ID SET** хабары шығады.
5. Байланысты аяқтау үшін сабвуфердің Көк ЖШД жыпылықтап тұрғанда негізгі құрылғының қуатын қосыңыз.
  - Негізгі құрылғы мен сабвуфер қазір байланысты (қосылды).
  - Сабвуфердің Link (Байланыс) көрсеткіші (көк ЖШД) қосылды.
  - Дыбыс әсерін таңдау арқылы сымсыз сабвуферден дыбысты жақсырақ естуге болады. (20-бетті қараңыз)

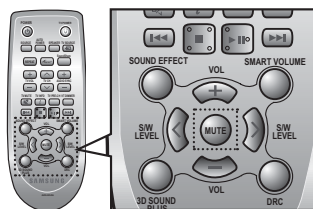

- Өнімді жылжитпас немесе орнатпас бұрын, қуаттың және қуат сымның ажыратылғанын тексеріңіз.
- Егер негізгі құрылғы өшірілсе, сымсыз сабвуфер күту режимінде болады және **LINK** (Байланыс) көрсеткіші (көк ЖШД) 30 секунд жыпылықтағаннан кейін жоғарғы жақтағы **STANDBY LED** (КҮТУ ЖШД) қосылады.
- Егер жүйенің жанында бірдей жиілікті (2,4 ГГц) пайдаланатын құрылғыны қолдансаңыз, кедергіден дыбыстың жоғалып кетуі мүмкін.
- Сымсыз сигналдардың жіберілу ара қашықтығы шамамен — 1005 м, алайда жұмыс істеу ортасына байланысты басқаша болуы мүмкін. Егер негізгі құрылғы мен сымсыз сабвуфердің арасында темір бетонды немесе метал қабырға болса, сымсыз сигналдар темірден өте алмайтын болғандықтан жүйе мүлде жұмыс істемей мүмкін.
- Егер негізгі құрылғының сымсыз байланысы орнамаған болса, жоғарыдағы 1-5 қадамдарды қайтадан жасаңыз.



- Сымсыз сигналдар қабылдайтын антенна сабвуфердің ішіне орнатылған. Құрылғыны судан және ылғалдан аулақ ұстаңыз.
- Оңтайлы түрде тыңдау үшін, сымсыз сабвуфердің айналасында кедергілердің жоқ екенін тексеріңіз.

# байланыстар

## ТОРОИДТЫҚ ФЕРРИТ ӨЗЕГІН САБВУФЕРДІҢ ҚУАТ СЫМЫНА ТІРКЕУ

Егер тороидтық феррит өзегін сабвуфердің қуат сымына тіркесеңіз, ол радио сигналдарынан келетін жоғары жиілікті кедергілерді болдырмауға көмектеседі.

1. Тороидтық феррит өзегін ашу үшін оның бекіткіш тілін тартыңыз.
2. Сабвуфердің қуат сымында екі ілмек жасаңыз.
3. Тороидтық феррит өзегін сабвуфердің қуат сымына суретте көрсетілгендей етіп тіркеп, сырт еткен дыбыс шыққанша басыңыз.

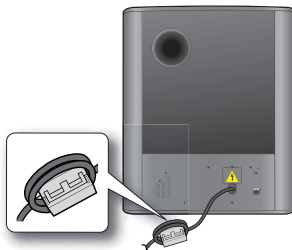

## ТОРОИДТЫҚ ФЕРРИТТІ САБВУФЕРГЕ ОРНАТУ

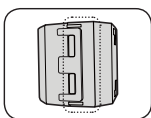

Көтеріп фиксаторды босатыңыз және өзекті ашыңыз.

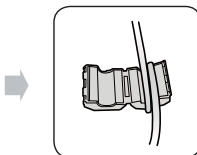
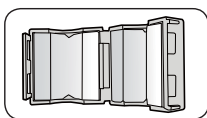

Кабельді орауышқа екі айналдырып өтіңіз. (Қосқыштан 5-10 см өрі орауды бастаңыз).

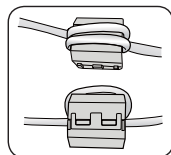

Фиксаторды қайта жабыңыз.

## AUTO SOUND CALIBRATION (ДЫБЫСТЫ АВТО МӨЛШЕРЛЕУ) (ASC)

Ең жақсы дыбыс тәжірибесін беру үшін ASC құрылғылар арасындағы қашықтықты және жиілік сипаттамаларын ескеріп дыбыс балансын автоматты түрде реттеу арқылы Air Tracк жүйесін және дыбыстық құрылғыларды, соның ішінде, сабвуферді қайта орналастыруға және мөлшерлеуге көмектеседі.

1. ASC микрофонын тыңдау күйіне қойыңыз.
  - Дәл реттеу үшін ASC микрофонының нақты тыңдалатын жерге қойылғанын тексеріңіз.
2. ASC микрофонын Air Tracк жүйесіндегі **ASC IN** ұясына жалғаңыз. Мөлшерлеу автоматты түрде басталады және шамамен 2 минут алуы мүмкін.
  - Дисплейде аяқтау туралы хабар пайда болмай тұрып Air Tracк жүйесін өшірсеңіз немесе ASC микрофонын ажыратсаңыз, мөлшерлеу тоқтатылады және аяқталмайды. Мұндай жағдайда ASC микрофонын ASC IN ұясына қайтадан қосыңыз.
  - Мөлшерлеу аяқталғанда, қашықтан басқару құралындағы **Sound Effect** (Дыбыс әсері) түймесін басу арқылы ASC режимін таңдауға болады.

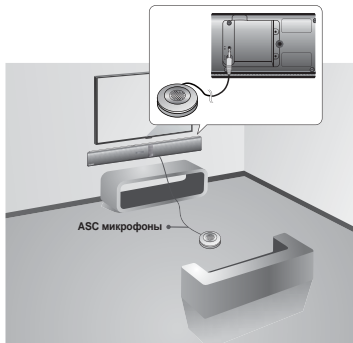

- ASC мөлшерлеу кезінде қуат түймесінен басқа барлық түймелер жұмыс істемейді.
- ASC мөлшерлеу ортасында теледидар орнын өзгертсеңіз, ASC қатемен тоқтайды.

## СЫРТҚЫ ҚҰРЫЛҒЫНЫ HDMI КАБЕЛІН ПАЙДАЛАНЫП ҚОСУ

HDMI — теледидар, DVD ойнатқышы, Blu-ray ойнатқышы, теледидардың абоненттік қосымшасы, т.б. сияқты құрылғыларға жалғануға арналған стандартты сандық интерфейс.

HDMI интерфейсі аналогтық түрлендіру кезінде сигналдың жоғалуын болдырмайды және бейне мен дыбысты сандық көзде жасалған түпнұсқалы сапада тамашалауға мүмкіндік береді.

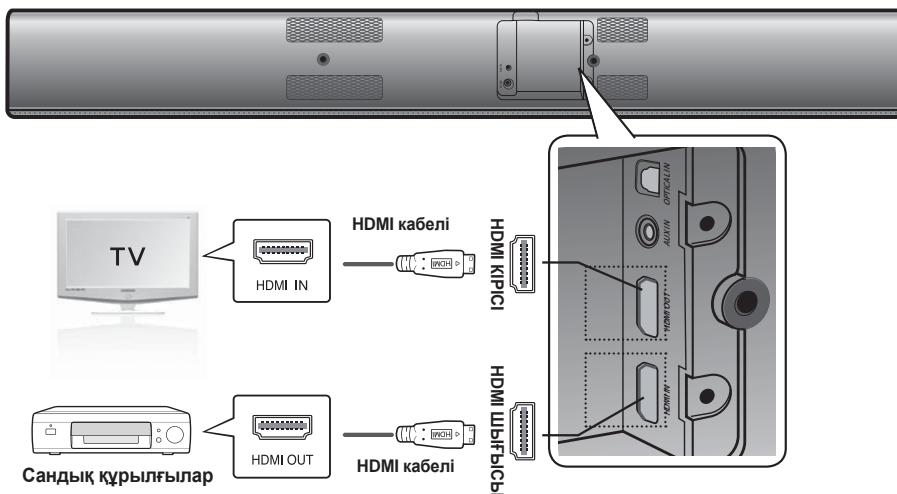

### HDMI IN (HDMI КІРІСІ)

Өнімнің HDMI IN (HDMI кірісі) ұясын HDMI кабелі (жинақпен бірге берілмейді) арқылы теледидардың HDMI OUT (HDMI шығысы) ұясына жалғаңыз.

және

### HDMI OUT (HDMI ШЫҒЫСЫ)

Өнімнің HDMI OUT (HDMI шығысы) ұясын HDMI кабелі (жинақпен бірге берілмейді) арқылы теледидардың HDMI IN (HDMI кірісі) ұясына жалғаңыз.



- HDMI – бейне және дыбыс деректерді тек бір қосқыш арқылы сандық түрде тасымалдауға мүмкіндік беретін интерфейс.

### HDMI OUT (ARC)

- ARC функциясы сандық дыбысты HDMI OUT (ARC) порты арқылы шығаруға мүмкіндік береді. Ол Air Track құралы ARC функциясын қолдайтын теледидарға жалғанғанда ғана қосылады.
- Anynet+ қосылуы тиіс.



- HDMI кабелі ARC сигналын қолдамаса, бұл функцияны пайдалану мүмкін емес.



# Функциялар

## КІРІС РЕЖИМІ

D.IN, AUX, HDMI, BT, TV кірісі немесе USB кірісін таңдауға болады.

Қажетті режимді таңдау үшін қашықтан басқару құралындағы тиісті түймені басыңыз немесе мыналардан біреуін таңдау үшін  түймесін басыңыз: D.IN, AUX, HDMI, BT, TV немесе USB режимі.

Кіріс режимі	Дисплей
Оптикалық сандық кіріс	D.IN
AUX кірісі	AUX
HDMI кірісі	HDMI
BLUETOOTH режимі	BT
ТД режимі	TV
USB режимі	USB

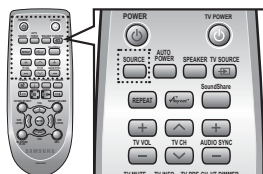

Мынадай жағдайда құрылғы автоматты түрде өшеді:

- BT/TV/USB/HDMI/ARC/D.IN РЕЖИМІ
  - 20 минут бойы дыбыстық сигнал болмаса.
- AUX режимі
  - Кабель қосұлы кезде 8 сағат бойы ТҮЙМЕМЕН енгізу болмаса.
  - 20 минут бойы AUX кабелі қосылмаса.



- Құрылғы ARC қолдайтын теледидарға қосылса, ARC функциясы D.IN режимінде қосылады.
- ARC функциясын ажыратып, Anynet режимін сөндіріңіз.
- USB жад картасы құрылғыдан тікелей қосылмаса, берілген кабельді пайдаланыңыз.

## BLUETOOTH

Жоғары сапалы стерео дыбыспен музыканы сымсыз тыңдау үшін Bluetooth құрылғысын пайдалануға болады!

### Bluetooth дегеніміз не?

Bluetooth — Bluetooth-үйлесімді құрылғыларға бір бірімен қысқа сымсыз қосылымды пайдаланып оңай қосылуға мүмкіндік беретін технология.

- Bluetooth құрылғысы мынадай жағдайда қолданысқа байланысты шуды немесе дұрыс жұмыс істемеуді тудыруы мүмкін:
  - Егер дене бөлігі Bluetooth құрылғысының немесе Air Trac құралының қабылдау/тасымалдау жүйесімен байланыста болғанда.
  - Қабырға, бұрыш немесе кеңсе бөлгіштері арқылы туындаған кедергілерден электрлік өзгеріске байланысты болады.
  - Медициналық құралды, микротолқынды пешті және сымсыз жергілікті желіні қоса бірдей жиілік диапазонындағы құрылғылардан болған электрлік жиілікке әлсіз болады.
- Air Trac құралын жақын қашықтықты сақтай отырып Bluetooth құрылғысымен жұптастырыңыз.
- Air Trac құралы мен Bluetooth құрылғысы арасындағы қашықтық алыстаған сайын сапа нашарлайды. Егер қашықтық Bluetooth жұмыс ауқымынан асса, қосылым жоғалады.
- Нашар қабылдау сезімталдығы аймақтарында Bluetooth қосылымы дұрыс жұмыс істемеуі мүмкін.
- Bluetooth байланысы тек құрылғыға жақын болған кезде істейді. Егер қашықтық осы ауқымнан тыс болса, қосылым автоматты түрде қиылады. Осы ауқым ішінде болғанда да, дыбыс сапасы қабырғалар немесе есіктер сияқты кедергілер арқылы төмендеуі мүмкін.
- Бұл сымсыз құрылғы жұмыс істеу кезінде электрлік кедергілерді тудыруы мүмкін.

# функциялар

## Air Track құралын Bluetooth құрылғысына қосу

Bluetooth құрылғысы Bluetooth-үйлесімді стерео құлақаспап функциясын қолдайтындығын тексеріңіз.

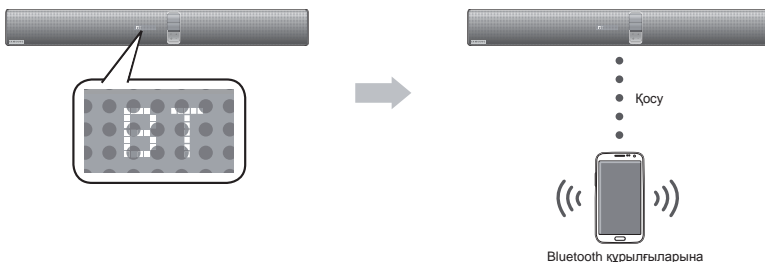

1. BT хабарын көрсету үшін, Air Track құралының қашықтан басқару құралындағы **SOURCE** түймесін басыңыз.

- **WAIT** хабары 4 секундтай көрсетіледі, одан кейін Air Track құралының алдыңғы дисплейінде **BT READY** хабары көрінеді.

2. Қосылу қажет Bluetooth құрылғысында Bluetooth мәзірін таңдаңыз. (Bluetooth құрылғысының пайдаланушы нұсқаулығын қараңыз)

3. Bluetooth құрылғысында Stereo headset (Стерео құлақаспап) мәзірін таңдаңыз.

- Сканерленген құрылғылар тізімін көресіз.

4. Тізімнен "[Samsung] AirTrack" тармағын таңдаңыз.

- Bluetooth құрылғысына Air Track қосылған болса, ол алдыңғы дисплейде **BT CONNECTED** → **BT** хабарын көрсетеді.
- Егер Bluetooth құрылғысы Air Track құралымен жұпталмаса, Bluetooth құрылғысы тапқан алдыңғы "[Samsung] AirTrack" құрылғысын жойыңыз да, Air Track құралын қайтадан іздетіңіз.

5. Қосылған құрылғыда музыканы ойнатыңыз.

- Қосылған Bluetooth құрылғысында ойнап жатқан музыканы Crystal Surround Air Track жүйесінен тыңдай аласыз.
- BT режимінде, Play/Repeat/Stop/Next/Prev (Ойнату/Қайталау/Тоқтату/Келесі/Алдыңғы) функциялары қол жетімді емес.



Bluetooth құрылғысын Air Track құралына жалғағанда PIN коды (құпия сөзді) енгізу сұралуы мүмкін. PIN код енгізу терезесі шыққанда <0000> санын енгізіңіз.

- Air Track SBC деректерін (44,1 кГц, 48 кГц) қолдайды.
- AVRCP функциясын қолдамайды.
- Тек A2DP (AV) функциясын қолдайтын Bluetooth құрылғысына қосыңыз.
- Тек HF (Бос қол) функциясын қолдайтын Bluetooth құрылғысына қосыла алмайсыз.
- Бір уақытта тек бір Bluetooth құрылғысын жұптауға болады.
- Air Track құралын өшірген соң және жұптасу ажыратылғанда жұптасу автоматты түрде қалпына келтірілмейді. Қайта қосылу үшін құрылғыны қайтадан жұптастыру қажет.
- Келесі жағдайларда Air Track тарапынан іздеу немесе қосылым дұрыс орындалмауы мүмкін:
  - Air Track құралының айналасында қатты электрикалық өріс болса.
  - Бірнеше Bluetooth құрылғысы Air Track құралымен бір уақытта жұпталса.
  - Bluetooth құрылғысы кенеттен өше немесе дұрыс жұмыс істемесе.
  - Микротолқынды пештер, сымсыз жергілікті желі адаптерлері, люминесценттік жарықтар және газ плиталары сияқты құрылғылар Bluetooth құрылғысы сияқты бірдей жиілік диапазонын пайдаланатынын ескеріңіз, ол электр кедергісін тудыруы мүмкін.

## Bluetooth құрылғысын Air Track құралынан ажырату үшін

Bluetooth құрылғысын Air Track құралынан ажырата аласыз. Нұсқауларды Bluetooth құрылғысының пайдаланушы нұсқаулығынан қараңыз.

- Air Track құралы ажыратылады.
- Air Track Bluetooth құрылғысынан ажыратылғанда, Air Track алдыңғы дисплейде **BT DISCONNECTED** хабарын көрсетеді.

## Air Track құралын Bluetooth құрылғысынан ажырату үшін

BT режимінен басқа режимге ауысу немесе Air Track құралын өшіру үшін, Air Track құралының алдыңғы панеліндегі (  ) түймесін басыңыз.

- Қосылған Bluetooth құрылғысы қосылымды тоқтатпастан бұрын Air Track құралынан жауапты белгілі бір уақыт күтеді. (Bluetooth құрылғысына байланысты ажырату уақыты әртүрлі болуы мүмкін)
- Ағымдағы қосылған құрылғы ажыратылады.





- Bluetooth байланысы режимінде Air Track пен Bluetooth құрылғысының арасындағы қашықтық (5 метр) артса, Bluetooth байланысы жоғалады.
- Bluetooth құрылғысы тиімді ауқымнан тыс болса және ажыратудан кейін қайтадан қосылса, Bluetooth құрылғысымен жұптауды қалпына келтіру үшін қайта іске қоса аласыз.
- Дайын күйінде 20 минут тұрғаннан кейін Air Track құралы автоматты түрде өшеді.

## SOUNDSHARE

Бұл бөлімде Crystal Surround Air Track жүйесін Bluetooth қызметімен үйлесімді SAMSUNG теледидарларына қосу жолы түсіндіріледі.

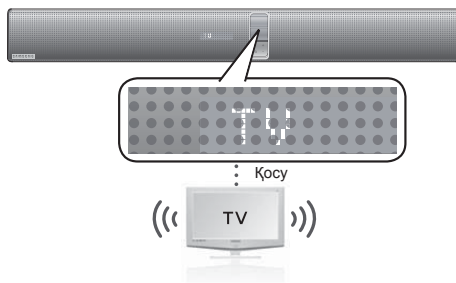
### Crystal Surround Air Track жүйесін Bluetooth үйлесімді Samsung теледидарына жалғау



TV режимін таңдау үшін (  ) түймесін басып, теледидарды Crystal Surround Air Track жүйесіне қосыңыз.

- Теледидарға қосуды кезде құрылғы теледидар дыбысын ойнатады.
- Теледидардың SoundShare режимінен басқа режимге өзгертсеңіз немесе оны өшірсеңіз, теледидар дыбысын қайтадан естисіз.

#### <Теледидармен жұптау>

Air Track жүйесінде Bluetooth байланысы арқылы теледидар дыбысын шығару үшін алдымен жүйені Bluetooth үйлесімді теледидармен жұптау қажет. Жұптау орнатылғаннан кейін жұптау туралы ақпарат жазылып, сақталады және келесі ретте ешбір қосымша Bluetooth байланысы туралы ақпарат пайда болмайды. Жұптамастан бұрын, Air Track жүйесі мен теледидарды бірге жақын қойыңыз.

1. Samsung теледидарын және Air Track жүйесін қосыңыз.
  - Теледидардың SoundShare Setting (SoundShare параметрі) мәзірінің Add New Device (Жаңа құрылғы қосу) тармағын On (Қосу) мәніне орнатыңыз.

# функциялар

2. Air Track режимін **TV** деп өзгерткенде, Bluetooth арқылы жұптауды жалғастыру керектігі туралы сұрайтын хабар пайда болады. Теледидардың экранында "[Samsung] AirTrack" хабары пайда болады.

3. Теледидар экранында **<Yes>** (Иә) пәрменін таңдаңыз, сонда Air Track жүйесімен жұптау аяқталады.

- Жұптау орнатылғаннан кейін, ТД режимін басқа кіріс режимінен өзгерткенде ол теледидарға автоматты түрде қосылады.
- Air Track жүйесін теледидар режимінен кез келген басқа режимге өзгерту SoundShare қосылымын үзеді.
- SAT құрылғысында бұрыннан бар жұптауды тоқтатып, SAT құрылғысын басқа теледидармен жұптағыңыз келсе,
  - Бар жұптауды болдырмау үшін теледидар кіріс режимінде SAT жүйесіндегі **PLAY /PAUSE** түймесін 5 секунд бойы басыңыз. Енді оны басқа теледидармен жұптауға болады.
- SoundShare (Дыбысты бөлісу) режимінде теледидардың қашықтан басқару құралын да, SAT құрылғысының қашықтан басқару құралын да пайдаланып, дыбыс деңгейін басқаруға немесе дыбысты өшіруге болады.



- ТД SoundShare функциясының жұмыс ауқымы
  - ұсынылған жұптау ауқымы: 50 см ішінде
  - ұсынылған жұмыс ауқымы: 5 м ішінде
- Егер SAT жүйесі мен Samsung теледидары арасындағы қашықтық 5 м-ден асса, қосылым немесе дыбыс өшуі мүмкін. Егер бұл орын алса, Bluetooth құрылғысын жұмыс ауқымында қайтадан қосыңыз.
- Бұл функцияны пайдаланбай тұрып Samsung ТД SoundShare режимі қосулы екенін тексеріңіз.
- **PLAY, NEXT, PREV, STOP** (ОЙНАТУ, КЕЛЕСІ, АЛДЫҢҒЫ, ТОҚТАТУ) түймелері SoundShare (Дыбысты бөлісу) режимінде жұмыс істемейді.
- Bluetooth Standby On (Күту режимін қосу) функциясы
  - Air Track мүмкіндігі теледидар мен Air Track мүмкіндігін SoundShare функциясымен қоссаңыз, теледидар қосылғанда автоматты түрде қосылады
  - Air Track өшірілгенде, көз пернесін 5 секундтан артық басу арқылы осы функцияны қосуға/өшіруге болады. Бұл функцияны өшірсеңіз, өнім автоматты түрде өшеді, бірақ автоматты түрде қосылмайды.
  - Бұл мүмкіндікті 2013 жылдан кейін шыққан теледидарлар қолдайды.
- SoundShare мүмкіндігін 2012 жылдан кейін шыққан таңдаулы үлгілер қолдайды. Теледидар бұл функцияға қолдау көрсететіндігін тексеріңіз. (Қосымша ақпаратты теледидардың пайдаланушы нұсқаулығынан қараңыз)

## USB

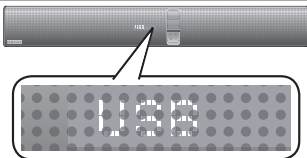

1. USB құрылғысын өнімнің USB портына жалғаңыз.
2. Air Track құралының алдыңғы панеліндегі ( ) түймесін **USB** пайда болғанша қайталап баса беріңіз.
3. Экранда **USB** жазуы көрсетіліп, өшеді.

- Crystal Surround Air Track қосылымы аяқталды.
- 20 минутқа дейін ешбір USB құрылғысы жалғанбаса, ол автоматты түрде өшеді (Auto Power Off).



- USB құрылғысынан файлдарды ойнату кезінде теледидар орнын өзгертсеңіз, ойнату тоқтайды.

## USB құрылғысын қоспас бұрын

Мыналарды ескеріңіз:

- USB құрылғысындағы қалтаның файл атауы 10 таңбадан асатын болса, ол OLED экранында көрсетілмейді.
- Өнімнің USB жад құралының арнайы түрлерімен үйлесімді болмауы мүмкін.
- FAT16 және FAT32 файл жүйелеріне қолдау бар.
  - NTFS файлдық жүйесіне қолдау жоқ.

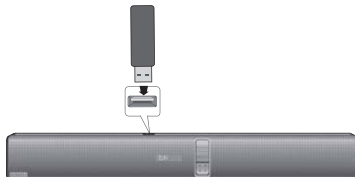

- USB құрылғыларын өнімнің USB портына тікелей жалғаңыз. Өйтпесе, USB сәйкестік ақаулығы туындауы мүмкін.
- Мультикарта құралы арқылы өнімді бірнеше сақтау құрылғыларына жалғамаңыз. Ол дұрыс жұмыс істемеуі мүмкін.
- Сандық камера RTP протоколдарына қолдау көрсетілмейді.
- USB құрылғысы оқылып жатқанда оны шығарып алмаңыз.
- Коммерциялық веб-тораптың DRM-қорғалған музыка файлдары (MP3, WMA) ойнатылмайды.
- Сыртқы қатты дискілерге қолдау көрсетілмейді.
- Мобильді құрылғыларға қолдау көрсетілмейді.
- Үйлесімділік тізімі

Пішім	Кодек
*.mp3	MPEG 1 2-қабат
	MPEG 1 3-қабат
	MPEG 2 3-қабат
*.wma	Wave_Format_MSAudio1
	Wave_Format_MSAudio2
*.aac	AAC
	AAC-LC
	HE-AAC
*.wav	-
*.Ogg	OGG 1.1.0
*.Flac	FLAC 1.1.0, FLAC 1.2.1

※ 16 КГц-тен жоғары іріктеу жиілігін қолдайды

## ҚАШЫҚТАН БАСҚАРУ ҚҰРАЛЫН ПАЙДАЛАНУ

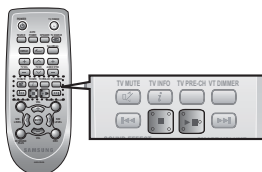

### Ойнату/Уақытша тоқтату/Тоқтату

Ойнату барысында ►||, ■ түймесін басыңыз.

- Файлды ойнатуды уақытша тоқтату үшін ►|| түймесін қайта басыңыз. Таңдалған файлды ойнату үшін ►|| түймесін басыңыз.
- Ойнатуды тоқтату үшін ойнату кезінде Stop (Тоқтату) (■) түймесін басыңыз.

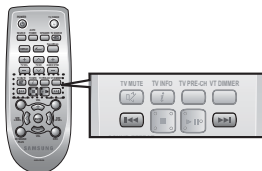

### Ілгеру/кері өту

Ойнату барысында ◀◀, ▶▶ түймесін басыңыз.

- Бірнеше файл болғанда ▶▶ түймесі басылса, келесі файл таңдалады.
- Бірнеше файл болғанда ◀◀ түймесі басылса, алдыңғы файл таңдалады.

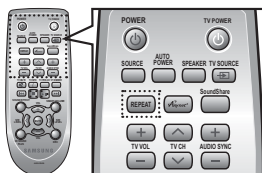

### REPEAT функциясын пайдалану

Қайта ойнату файлды қайталап ойнатуға, барлығын қайталауға, файлдарды ретсіз ойнатуға немесе қайталауды өшіруге мүмкіндік береді.

REPEAT түймесін басыңыз.

- **REPEAT OFF** (ҚАЙТАЛАУДЫ ӨШІРУ): қайта ойнатуды тоқтатады.
- **REPEAT FILE** (ФАЙЛДЫ ҚАЙТАЛАУ): жолды қайта ойнату.
- **REPEAT ALL** (БАРЛЫҒЫН ҚАЙТАЛАУ): барлық жолдарды қайта ойнату.
- **REPEAT RANDOM** (КЕЗДЕЙСОҚ ҚАЙТАЛАУ): жолдар кез келген ретпен ойнатылады. (Ойнатылған жол қайта ойнатылуы мүмкін.)



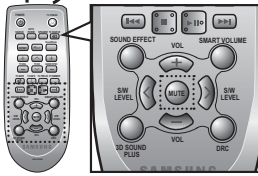

- USB құрылғысынан әуенді ойнату кезінде ҚАЙТАЛАУ функциясын орнатуға болады.

# функциялар



## Дыбысты өшіріп тастау

Бұл функция үйге біреу келгенде немесе телефон қоңырауына жауап бергенде пайдалы болады.

1. Құрылғының дыбысын өшіру үшін қашықтан басқару құралынан **MUTE** түймесін басыңыз.
2. Теледидардың дыбысын өшіру үшін қашықтан басқару құралынан **TV MUTE** (  ) түймесін басыңыз.
3. Дыбысты қосу үшін қашықтан басқару құралындағы **MUTE / TV MUTE** (  ) түймесін (немесе **VOLUME +/-** түймесін) қайтадан басыңыз.

## 3D SOUND PLUS функциясын пайдалану

3D Sound Plus мүмкіндігі дыбысқа тереңдік пен еркіндік қосады.

Қашықтан басқару құралындағы **3D SOUND PLUS** түймесін басыңыз.

- Түйме басылғанда таңдау төмендегідей өзгереді:  
**3D SOUND PLUS OFF** → **3D SOUND PLUS MUSIC** → **3D SOUND PLUS MOVIE**



- 3D Sound Plus мүмкіндігін қосқанда, дыбыс әсері автоматты түрде **OFF** (ӨШІРУЛІ) күйіне өзгереді.

## SMART VOLUME функциясын пайдалану

Дыбыс деңгейін арнаны өзгерткен немесе көрініс ауысқан кезде туындайтын шұғыл дыбыс өзгерісіне сәйкес реттейді және тұрақтандырады.

Қашықтан басқару құралындағы **SMART VOLUME** түймесін басыңыз.

- Түйме басылғанда таңдау төмендегідей өзгереді:  
**SMART VOLUME ON** → **SMART VOLUME OFF**

## SOUND EFFECT функциясын пайдалану

Пайдаланатын мазмұн түріне байланысты 7 түрлі дыбыс режимінің ішінен біреуін таңдауға болады: **MUSIC** (МУЗЫКА), **NEWS** (ЖАҢАЛЫҚТАР), **DRAMA** (ДРАМА), **CINEMA** (КИНОТЕАТР), **SPORTS** (СПОРТ), **GAME** (ОЙЫН) және **OFF** (ӨШІРУЛІ) (Бастапқы дыбыс).

Қашықтан басқару құралындағы **SOUND EFFECT** түймесін басыңыз.

- Бастапқы дыбыспен тыңдау үшін **OFF** режимін таңдаңыз.



- Қор көзі материалдарына және жеке талғамыңызға негізделген дыбыс әсерін таңдауды ұсынамыз
- Дыбыс әсерін (**OFF** (ӨШІРУЛІ) режимінен басқа) таңдағанда, 3D Sound Plus автоматты түрде өшеді.
- ASC мөлшерлеуді аяқтағаннан кейін **ASC** режимі қосылады. (12-бетті қараңыз)

## S/W LEVEL функциясын пайдалану

Қашықтан басқару құралындағы **S/W Level** түймесі арқылы негізгі дыбысты басқаруға болады.

1. Қашықтан басқару құралындағы **S/W LEVEL** түймесін басыңыз.
2. Дисплейде **"SW 0"** деген жазу шығады.
3. Сабвуфер дыбысын күшейткіңіз немесе азайтқыңыз келсе, **LEVEL** түймесіндегі **<** немесе **>** белгісін басыңыз. Оны **SW -6** және **SW +6** аралығында орнатуға болады.

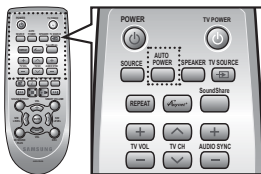

## AUTO POWER LINK функциясын пайдалану

Air Track құралына оптикалық кабельмен жалғанған теледидардың немесе басқа құрылғының қуатын қосқан кезде, Crystal Surround Air Track құралы автоматты түрде қосылады.

Осы құрылғының қашықтан басқару құралындағы **AUTO POWER** түймесін басыңыз.

- Қуаттың автоматты түрде қосылу/өшірілу мүмкіндігі **AUTO POWER** түймесін әр басқан сайын қосылады.

AUTO POWER LINK	Дисплей
ҚОСУЛЫ	POWER LINK ON
ӨШІРУ	POWER LINK OFF



- Air Track құралына оптикалық кабелмен жалғанған теледидар немесе басқа құрылғы өшіріліп, сандық сигнал болмаса, Air Track автоматты түрде 20 минуттан соң өшеді.
- Бұл функциялар тек Anynet+ (HDMI-CEC) өшірулі кезде қол жетімді болады.

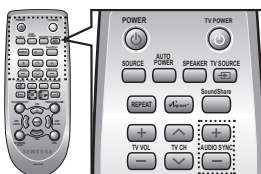

## AUDIO SYNC функциясын пайдалану

Air Track құралы сандық теледидарға жалғанғанда, бейне дыбыстан қалып көрсетілуі мүмкін. Ондай жағдай орын алса, дыбысты кешіктіру уақытын бейнемен сәйкестендіріңіз.

Осы құрылғының қашықтан басқару құралындағы **AUDIO SYNC +/-** түймесін басыңыз.

- Дыбыстың кідіріс уақытын 0-300 мс аралығында орнату үшін +, - түймелерін қолдануға болады.



- USB режимінде, теледидар режимінде немесе BT режимінде Audio Sync функциясы жұмыс істемейді мүмкін.

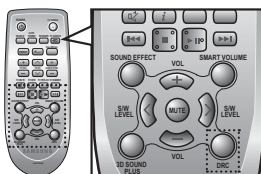

## DRC функциясын пайдалану

Бұл функция ең төменгі және ең жоғарғы дыбыс аралығындағы айырмашылықты реттейді. Бұл функцияны түнде кино көру кезінде төмен дыбысты Dolby Digital пішімінде тыңдау үшін қолдануға болады.

Қашықтан басқару құралындағы **DRC** түймесін басыңыз.

- Түйме басылғанда таңдау төмендегідей өзгереді:  
DRC STANDARD → DRC MAX → DRC MIN

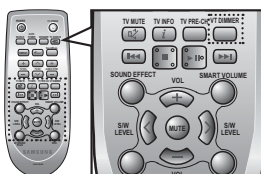

## VT DIMMER функциясын пайдалану

Бұл мүмкіндік ВАКУУМДЫ ЛАМПА КҮШЕЙТКІШІНІҢ жарықтығын басқарады.

Қашықтан басқару құралындағы **VT DIMMER** түймесін басыңыз.

- Түйме басылғанда таңдау төмендегідей өзгереді:  
VT DIMMER OFF → VT DIMMER MIN → VT DIMMER MAX



- Өнімді бірінші рет қосқанда VT DIMMER 30 секунд бойы жұмыс істемейді.

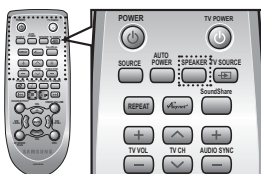

## SPEAKER түймесі

Бұл түйме HDMI кабелімен жалғанғанда дыбысты теледидардан немесе Air Track арқылы тыңдауды таңдауға мүмкіндік береді.

Қашықтан басқару құралындағы **SPEAKER** түймесін басыңыз.

ДЫБЫС РЕЖИМІ	ДИНАМИК	Дисплейді айналдыру	Дисплей
HDMI KIPICI	TV	TV SPEAKER	TV SPK
	Air Track	AVR SPEAKER	HDMI
ARC	TV	TV SPEAKER	S MUTE
	Air Track	AVR SPEAKER	TV ARC

# функциялар

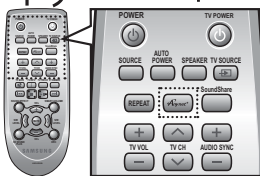

## Аnynet+(HDMI CEC) функциясын пайдалану

Аnynet+ - басқа Samsung құрылғыларын Samsung теледидарының қашықтан басқару құралымен басқаруға мүмкіндік беретін функция. Аnynet+ функциясы **Аnynet+** түймесін басқан сайын қосылады және өшеді.

1. Өнімді Samsung теледидарына HDMI кабелімен жалғаңыз. (13-бетті қараңыз)
2. Теледидарыңыздағы және SAT жүйесіндегі Аnynet+ функциясын ON (ҚОСУЛЫ) күйіне орнатыңыз. (Қосымша ақпарат алу үшін теледидардың пайдаланушы нұсқаулығын қараңыз.)



- Теледидар түріне байланысты, кейбір HDMI шығыс ажыратымдылықтары жұмыс істемеуі мүмкін.
- Теледидарыңыздың пайдаланушы нұсқаулығын қараңыз. *Anynet+* логотипін тексеріңіз (Егер теледидарда *Anynet+* логотипі болса, онда ол Аnynet+ функциясын қолдайды.)

## TV функцияларын пайдалану (тек Samsung теледидарларында)

- ТД кіріс көзін өзгерту үшін қашықтан басқару құралында **TV SOURCE** түймесін басыңыз.
- ТД арнасы туралы ақпаратты көрсету үшін қашықтан басқару құралында **TV INFO** түймесін басыңыз.
- Теледидар арнасын таңдау үшін қашықтан басқару құралындағы **TV CH** түймесін басыңыз.
- Дыбыс деңгейін арттыру немесе төмендету үшін қашықтан басқару құралындағы **TV VOL** түймесін басыңыз.
- ТД режимінде алдыңғы ТД арнасына жылжу үшін **TV PRE-CH** түймесін пайдаланыңыз.



- **SoundShare** түймесін басқанда, ТД дыбысы Air Track жүйесі Bluetooth байланысы арқылы таратылады. Сондай-ақ, Air Track дыбыс деңгейін, дыбыс сапасын, т.б. басқарады.
- Қашықтан басқару құралы тек SAMSUNG теледидарларына ғана қолданылады.

## БАҒДАРЛАМАЛЫҚ ҚҰРАЛДЫ ЖАҢАРТУ

Samsung компаниясы болашақта Crystal Surround Air Track жүйесінің аппараттық құралдарына арналған жаңартулар ұсынуы мүмкін.

Жаңарту сұралса, USB дискісін онда сақталған аппараттық құралдарды жаңартуға қосу арқылы Air Track құралындағы USB портына аппараттық құралдарды жаңартуға болады.

Мұнда бірнеше жаңарту файлдары бар екенін ескеріңіз, оларды USB құрылғысына жекелеп жүктеу қажет және одан кейін біртіндеп аппараттық құралдарды жаңартыңыз.

Жаңартылған файлдарды жүктеп алу туралы ақпарат алу үшін [Samsung.com](http://Samsung.com) сайтына кіріңіз немесе Samsung байланыс орталығына хабарласыңыз.



- Микробағдарлама жаңартуын қамтитын USB флэш-жадын негізгі құрылғыдағы USB портына қосыңыз.
- Жаңартулар орнатылып жатқанда электр қуатын ажыратпаңыз және USB құрылғысын шығармаңыз. Аппараттық құралдар жаңартылғаннан кейін негізгі құрал автоматты түрде өшеді. Бағдарламалық құрал жаңартылғанда орнатылған параметрлер қайтадан әдепкі (зауыттық) параметрлерге келтіріледі. Жаңартудан кейін оңай қалпына келтіру үшін параметрлерді жазып алуды ұсынамыз.
- Өнімнің бағдарламасын жаңарту аяқталғанда, өнімді өшіріңіз де, өнімді қалпына келтіру үшін (■) түймесін басып тұрыңыз.
- Микробағдарлама жаңартылмаса, USB құрылғысын FAT16 етіп пішімдеп, әрекетті қайталау ұсынылады.
- Жетілдіру мақсатында USB дискісін NTFS пішіміне пішімдемеңіз. Файл жүйесі оған қолдау көрсетпейді.
- Өндірушіге қарай, USB құрылғысына қолдау көрсетілмеуі мүмкін.

# ақаулықтарды жою

Қызмет көрсету орталығына хабарласпас бұрын, мыналарды тексеріңіз:

Белгі	Тексеру	Жөндеу
Құрал қосылмайды.	<ul style="list-style-type: none"> <li>Қуат сымы розеткаға қосылған ба?</li> </ul>	<ul style="list-style-type: none"> <li>Қуат сымын розеткаға қосыңыз.</li> </ul>
Түйме басылған кезде функция жүзеге аспайды	<ul style="list-style-type: none"> <li>Ауа ағымында статикалық электр заряды бар ма?</li> </ul>	<ul style="list-style-type: none"> <li>Қуатты өшіріп, қайтадан қосып көріңіз.</li> </ul>
Дыбыс шықпайды.	<ul style="list-style-type: none"> <li>Құрал теледидарыңызға дұрыс жалғанған ба?</li> <li>Дыбысты өшіру функциясы қосулы емес пе?</li> <li>Дыбыс ең төменгі деңгейге қосылмаған ба?</li> </ul>	<ul style="list-style-type: none"> <li>Дұрыс байланыстырыңыз.</li> <li>Mute («Дыбысты өшіру») функциясынан бас тарту үшін, түймені қайтадан басыңыз.</li> <li>Дыбыс деңгейін реттеңіз.</li> </ul>
Функция таңдалған кезде теледидарда сурет шықпайды.	<ul style="list-style-type: none"> <li>Антенна тиісті түрде қосылған ба?</li> </ul>	<ul style="list-style-type: none"> <li>Дұрыс байланыстырыңыз.</li> </ul>
Қашықтан басқару құралы жұмыс істемейді.	<ul style="list-style-type: none"> <li>Батареялардың заряды бітті ме?</li> <li>Қашықтан басқару құралы мен негізгі құрылғы арасындағы қашықтық тым алшақ емес пе?</li> </ul>	<ul style="list-style-type: none"> <li>Жаңа батареяға ауыстырыңыз.</li> <li>Құрылғыға жақынырақ жылжыңыз.</li> </ul>
Сол/оң жақ арналарының дауысы шықпайды.	<ul style="list-style-type: none"> <li>Теледидардың сол/оң жақ дыбыс шығару кабелі дұрыс жалғанған ба?</li> </ul>	<ul style="list-style-type: none"> <li>Сол/оң жақ арналарын тексеріп, оларды дұрыстап жалғаңыз.</li> </ul>
SoundShare (Теледидармен жұптау) сәтсіз аяқталды.	<ul style="list-style-type: none"> <li>Теледидар SoundShare үшін қолдау көрсетеді ме?</li> <li>Теледидар микробағдарламасының нұсқасы соңғы ма?</li> <li>Қосу кезінде қате орын ала ма?</li> <li>TV РЕЖИМІН қалпына келтіріп, әрекетті қайталаңыз.</li> </ul>	<ul style="list-style-type: none"> <li>SoundShare функциясына 2012 жылдан кейін шығарылған Samsung теледидар үлгілері қолдау көрсетеді. Теледидар бұл функцияға қолдау көрсететіндігін тексеріңіз.</li> <li>Теледидарды соңғы микробағдарламаға жаңартыңыз.</li> <li>Байланыс орталығына хабарласыңыз.</li> <li>Өнімді қалпына келтіру үшін ►   түймесін 5 секунд бойы басыңыз.</li> </ul>

# ҚОСЫМША

## ТЕХНИКАЛЫҚ СИПАТТАР

Үлгі аты		HW-F750/ HW-F751	
<b>ЖАЛПЫ</b>	Қуаттың кіріс	Негізгі құрылғы	24В
		Сабвуфер (PS-WF750, PS-WF751)	AC110-240В~50/60Гц
	Күту режимінде тұрғанда энергияны тұтыну		0,3 Вт
	Энергияны тұтыну	Негізгі құрылғы	29 Вт
		Сабвуфер (PS-WF750, PS-WF751)	25 Вт
	USB		5 В / 0,5 А
	Салмағы	Негізгі құрылғы	3,5 кг
		Сабвуфер (PS-WF750, PS-WF751)	8,15 кг
	Өлшемдері (ені x биіктігі x қалыңдығы)	Негізгі құрылғы	933 x 46 x 120 мм
		Сабвуфер (PS-WF750, PS-WF751)	290 x 370 x 290 мм
Жұмыс істеу температурасы		+5 °C пен +35 °C арасында	
Жұмыс істеу ылғалдылығы		10 % пен 75 % арасында	
<b>КУШЕЙТКІШ</b>	Номиналды шығыс қуаты	Негізгі алды	40Вт/арна, 6 омм, Гормоник коэффициенті = 1%, 1КГц
		Негізгі үсті	40Вт/арна, 6 омм, Гормоник коэффициенті = 1%, 1КГц
		Сабвуфер (PS-WF750, PS-WF751)	150Вт/арна, 3 омм, Гормоник коэффициенті = 10%, 100Гц
	Сигнал/шу қатынасы (аналогтық кіріс)		65 дБ
	Тербелістер (1кГц)		65 дБ

\* Сигнал/шу қатынасы, кедергі, қашықтық және ең төменгі сезімталдық AES (Дыбыстық техника инженерлері қоғамы) нұсқаулары бойынша жүргізілген өлшемге негізделген.

\*: Номиналды техникалық сипаттар

- Samsung Electronics Co., Ltd компаниясы техникалық сипаттарды ескертусіз өзгертуге құқылы.
- Салмағы мен өлшемдері шамамен алынған.



- SAMSUNG ELECTRONICS CENTRAL EURASIA" (САМСУНГ ЭЛЕКТРОНИК ЦЕНТРАЛЬНАЯ ЕВРАЗИЯ) ЖШС ТОО "SAMSUNG ELECTRONICS CENTRAL EURASIA" (САМСУНГ ЭЛЕКТРОНИК ЦЕНТРАЛЬНАЯ ЕВРАЗИЯ) 050059, Қазақстан Республикасы, Алматы қаласы, Әл Фараби даңғылы, 36, Блок Б, 3, 4 қабат. 050059, Республика Казахстан, город Алматы, пр. Аль Фараби, д. 36, Блок Б, 3, 4 этажи.

Бұл өнім «Samsung Electronics Co., Ltd» толық өндірістік бақылауында өндірілген. Өндіруші атауы (үлгісіне және көрсетілген заттаңбасына байланысты), өндіріс мекенжайы:

1. Самсунг Электроникс Хуйжоу Со.,Ltd.  
№ 256, Чжункай алты жол, Ченжань көшесі, Чжункай жоғары технологияны дамыту аймағы, Хуэйчжоу қаласы, Гуандун ауданы, Қытай
2. P.T. Самсунг Электроникс Индонезия Со.  
Синаранг JI Өнеркәсіп алаңы, Джабабека Рая Блок F 29-33 Сикаранг, Бекаси 17530, Индонезия

**SAMSUNG****SAMSUNG КОМПАНИЯСЫМЕН ДҮНИЕЖҮЗІ БОЙЫНША хабарласыңыз**

Samsung өнімдеріне қатысты кез келген сауалдарыңыз немесе пікірлеріңіз болса, SAMSUNG тұтынушыны қолдау орталығына хабарласыңыз.

AreaАумақ	Хабарласу орталығы ☎	Веб-торап
RUSSIA	8-800-555-55-55	<a href="http://www.samsung.com/ru/support">www.samsung.com/ru/support</a>
GEORGIA	0-800-555-5555	<a href="http://www.samsung.com/support">www.samsung.com/support</a>
ARMENIA	0-800-05-5555	<a href="http://www.samsung.com/support">www.samsung.com/support</a>
AZERBAIJAN	088-55-55-555	<a href="http://www.samsung.com/support">www.samsung.com/support</a>
KAZAKHSTAN	8-10-800-500-55-500(GSM: 7799, VIP care 7700)	<a href="http://www.samsung.com/support">www.samsung.com/support</a>
UZBEKISTAN	8-10-800-500-55-500	<a href="http://www.samsung.com/support">www.samsung.com/support</a>
KYRGYZSTAN	8-10-800-500-55-500	<a href="http://www.samsung.com/kz_ru/support">www.samsung.com/kz_ru/support</a>
TADJIKISTAN	8-10-800-500-55-500	<a href="http://www.samsung.com/support">www.samsung.com/support</a>
Mongolia	*7-800-555-55-55	<a href="http://www.samsung.com/support">www.samsung.com/support</a>
UKRAINE	0-800-502-000	<a href="http://www.samsung.com/ua/support">www.samsung.com/ua/support</a> (Ukrainian) <a href="http://www.samsung.com/ua_ru/support">www.samsung.com/ua_ru/support</a> (Russian)
BELARUS	810-800-500-55-500	<a href="http://www.samsung.com/support">www.samsung.com/support</a>
MOLDOVA	0-800-614-40	<a href="http://www.samsung.com/support">www.samsung.com/support</a>



**[Осы өнімдегі батареяларды дұрыс тастау]**

**(Бөлек жинау жүйелері бар елдерде қол жетімді)**

Батареяда, нұсқаулықта немесе қаптамада көрсетілген бұл белгі осы өнімдегі батареялар қызметі аяқталғаннан кейін өзге үй қалдықтарымен бірге тасталмауы тиіс екенін көрсетеді. Белгі тұрса, Hg, Cd немесе Pb химиялық таңбалары батареядағы сынап, кадмий немесе қорғасын мөлшері 2006/66 ЕО директивасында көрсетілген деңгейлерден жоғары екенін білдіреді. Батареяларды тиісті түрде тастамаcса, бұл заттар адам денсаулығына немесе қоршаған ортаға зардап тигізуі мүмкін.

Табиғи ресурстарды қорғау және материалдардың қайта пайдаланылуын ынталандыру үшін, батареяларды өзге қалдықтардан тыс ұстап, жергілікті батареяларды қайтару жүйесі арқылы қайта өңденің.



**Осы мониторды дұрыс тастау  
(қоқыс электр және электрондық жабдықтар)**

**(Бөлек жинау жүйелері бар елдерде қол жетімді)**

Монитордағы, керек-жарақтардағы немесе әдебиеттегі бұл белгі монитор және оның электрондық керек-жарақтарын (мысалы, зарядтағыш, гарнитурa, USB кабелі) жұмыс мерзімінің соңында басқа үй қоқысымен бірге тастамау керек екенін білдіреді. Басқарылмайтын қоқысты тастаудан қоршаған ортаға немесе адам денсаулығына мүмкін зиянды болдырмау үшін материалдық ресурстардың қоршаған ортаға зиянсыз қайта пайдаланылуын ынталандыру үшін бұл заттарды басқа қоқыс түрлерінен бөліңіз және жауапкершілікпен тастаңыз. Үй пайдаланушылары осы заттарды қоршаған ортаға қауіпсіз қайта пайдалану мақсатында қайда және қалай апару апаратыны туралы мәліметтер алу үшін осы өнімді сатып алған сатушыға немесе жергілікті мекемеге хабарласу керек.

Өнеркәсіптік тұтынушылар жеткізушіге хабарласуы және сатып алу келісімінің шарттарын тексеруі керек. Бұл мониторды және оның электрондық керек-жарақтарын тастау кезінде басқа пайдаланылған орамның қалдықтарымен араластырмау керек.



HW-F750  
HW-F751

# Crystal Surround Air Track

(Акустична система)

## Посібник користувача

### Уявіть можливості

Дякуємо, що придбали цей продукт компанії Samsung.

Щоб отримати повний комплект послуг, зареєструйте продукт за адресою:

[www.samsung.com/register](http://www.samsung.com/register)

**SAMSUNG**

# ОСОБЛИВОСТІ

---

## SoundShare (Спільне відтворення звуку)

Функція SoundShare (Спільне відтворення звуку) виводить звук телевізора на акустичну систему SAT через підключення Bluetooth і регулює його.

## HDMI

HDMI одночасно передає відео- й аудіосигнали та забезпечує чіткіше зображення.

Пристрій також має вбудовану функцію ARC, яка дає змогу отримувати звук телевізора за допомогою активної акустичної системи Crystal Surround Air Track (використовується кабель HDMI). Функція ARC доступна лише в тому випадку, якщо пристрій підключено до сумісного телевізора.

## 3D SOUND PLUS

Функція 3D SOUND PLUS додає звуку неймовірної глибини й об'ємності.

## Бездротовий сабвуфер

У бездротових модулях Samsung більше не використовуються кабелі, які з'єднують головний пристрій і сабвуфер. Натомість сабвуфер підключено до компактного бездротового модуля, який сполучається з головним пристроєм.

## Спеціальні режими звуку

Можна вибрати сім різних режимів звуку (МУЗИКА, НОВИНИ, ТЕАТР, КІНО, СПОРТ, ІГРИ та ВИМК. (оригінальний звук) залежно від вмісту для прослуховування.

## Універсальний пульт дистанційного керування

До комплекту входить пульт ДК, за допомогою якого можна керувати підключеним до пристрою телевізором. (сумісний лише з телевізорами Samsung).

На пульті ДК розташована гаряча клавіша телевізора, яка дає змогу одним натисканням виконувати різноманітні дії.

## Активна акустична система

Активна акустична система забезпечує високу якість звучання за допомогою єдиного тонкого пристрою.

Для цього пристрою не потрібні додаткові динаміки та кабельні підключення, які зазвичай використовуються із системами об'ємного звуку.

## Підтримка USB-хосту

Завдяки функції USB HOST акустичної системи Air Track для відтворення файлів можна підключати зовнішні запам'ятовуючі пристрої USB, наприклад MP3-плеєри, флеш-пам'ять USB тощо.

## Функція Bluetooth

Підключіть пристрій Bluetooth до акустичної системи SAT і насолоджуйтеся високоякісним стереозвуком, а дроті залиште в минулому.

## ЛІЦЕНЗІЯ

---



Виготовлено згідно з ліцензією DolbyLaboratories.

Dolby та подвійний символ D є торговельними марками компанії DolbyLaboratories.



Вироблено за ліцензією США. Номери патентів: 5 956 674; 5 974 380; 6 487 535 та інші американські й унесвітні патенти, які було видано або які очікують на видачу. DTS і відповідний символ, а також їх комбінація є зареєстрованими торговими марками. DTS 2.0 Channel є торговою маркою компанії DTS, Inc. У комплект постачання продукту входить програмне забезпечення. © DTS, Inc. Усі права захищено.

**HDMI** HDMI, High-Definition Multimedia Interface (інтерфейс мультимедіа високої чіткості) і логотип HDMI є торговими марками або зареєстрованими торговими марками HDMI Licensing LLC в США й інших країнах.

- Щоб надіслати запит стосовно відкритих вихідних кодів, зверніться до компанії Samsung за допомогою електронної пошти (oss.request@samsung.com).

# інформація щодо безпечного використання

## ПОПЕРЕДЖЕННЯ СТОСОВНО БЕЗПЕКИ ЕКСПЛУАТАЦІЇ

ЩОБ ЗМЕНШИТИ РИЗИК УРАЖЕННЯ ЕЛЕКТРИЧНИМ СТРУМОМ, НЕ ЗНИМАЙТЕ КРИШКУ (АБО ЗАДНЮ ПАНЕЛЬ). ПРОДУКТ НЕ МІСТИТЬ ДЕТАЛЕЙ, ЩО ОБСЛУГОВУЮТЬСЯ КОРИСТУВАЧЕМ. ЯКЩО ПОТРІБНО ПРОВЕСТИ ТЕХНІЧНЕ ОБСЛУГОВУВАННЯ, ЗВЕРНІТЬСЯ ДО КВАЛІФІКОВАНИХ ФАХІВЦІВ.



Цей символ указує на те, що внутрішні деталі пристрою перебувають під високою напругою. Це може стати причиною ураження електричним струмом або отримання травм.



Цей символ указує на те, що інструкція з експлуатації містить важливі вказівки стосовно роботи продукту.

**УВАГА!** : Щоб зменшити ризик займання чи ураження електричним струмом, уникайте потрапляння виробу під дощ або використання його в середовищі з високим рівнем вологості.

**ЗАСТЕРЕЖЕННЯ** : ЩОБ ЗАПОБІГТИ УРАЖЕННЮ ЕЛЕКТРИЧНИМ СТРУМОМ, ПЕРЕКОНАЙТЕСЯ, ЩО ШИРОКИЙ КОНТАКТ ШТЕПСЕЛЯ ПОВНІСТЮ ВСТАВЛЕНО У ВІДПОВІДНИЙ ОТВІР РОЗЕТКИ.

- Продукт необхідно підключати до розетки змінного струму з належним захисним заземленням.
- Щоб відключити пристрій від джерела живлення, необхідно витягти штекер із розетки, тому він має бути завжди доступним.

### ЗАСТЕРЕЖЕННЯ

- Уникайте потрапляння на пристрій крапель або бризок. Не розміщуйте на пристрої предмети з водою, наприклад вази.
- Щоб повністю вимкнути цей продукт, витягніть штепсель зі стінної розетки. Штепсель має бути легкодоступним за будь-яких умов.

## ЗАСТЕРЕЖЕННЯ

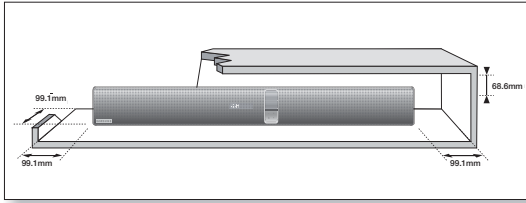

Переконайтеся, що доступне джерело живлення змінного струму відповідає вимогам на ідентифікаційній наклейці, яка розміщена на задній панелі пристрою. Установлюйте пристрій горизонтально на стійкій поверхні (наприклад, на меблях) і забезпечте достатньо простору для належної вентиляції (7–10 см). Переконайтеся, що вентиляційні отвори не заблоковано. Не розміщуйте пристрій на підсилювачі чи іншому обладнанні, яке може нагріватися. Цей пристрій розроблено для тривалого використання. Щоб повністю вимкнути пристрій, від'єднайте штепсель від стінної розетки зі змінним струмом. Якщо пристрій не використовуватиметься тривалий час, від'єднайте штекер живлення від розетки.

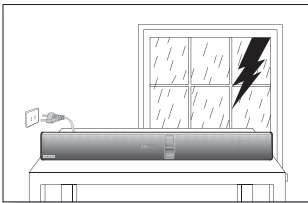

Відключайте штекер живлення від електричної розетки зі змінним струмом під час грози. Перепади напруги, спричинені блискавкою, можуть пошкодити пристрій.

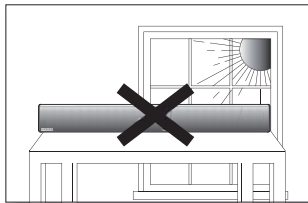

Уникайте потрапляння на пристрій прямого сонячного світла, утримуйте його на відстані від інших джерел тепла. Це може призвести до перегрівання та неправильної роботи пристрою.

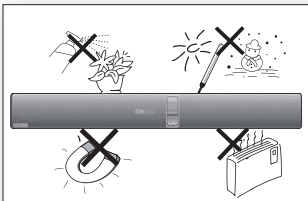

Забезпечте захист пристрою від дії вологи (наприклад, вази з водою), надмірного тепла (наприклад, камін) та обладнання, яке створює потужні магнітні чи електричні поля. У разі неправильної роботи пристрою відключіть його від джерела живлення. Цей пристрій не призначений для промислового використання. Його призначено виключно для особистого використання.

Якщо пристрій зберігається в умовах низької температури, це може стати причиною виникнення конденсату. У разі транспортування пристрою в зимовий період перед його використанням зачекайте приблизно 2 години, щоб температура зрівнялася з кімнатною.

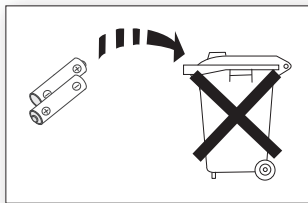

Батареї, що використовуються в цьому пристрої, містять хімічні речовини, небезпечні для навколишнього середовища. Не утилізуйте батареї разом зі звичайним домашнім сміттям. Не кидайте батареї у вогонь. Не замикайте полюси батарей, не розбирайте і не перегрівайте батареї.

У разі неналежного встановлення батарей може статися вибух. Заміняйте батареї лише на батареї такого самого чи еквівалентного типу.

- Малюнки й ілюстрації в посібнику користувача виконують функцію довідкового матеріалу. Фактичний вигляд продукту може відрізнятись від зображеного тут.
- З вас може бути стягнуто комісійний збір, якщо:
  - (а) Спеціаліст із технічної підтримки приймає виклик і виявляє, що в роботі продукту немає несправностей (наприклад, якщо ви не ознайомилися з цим посібником користувача й не знали, як використовувати ту чи іншу функцію).
  - (б) Ви приносите продукт до сервісного центру, і виявляється, що в роботі продукту немає несправностей (наприклад, якщо ви не ознайомилися з цим посібником користувача й не знали, як використовувати ту чи іншу функцію).
- Вам буде повідомлено про суму оплати за таке обслуговування перед виконанням будь-яких ремонтних робіт або здійсненням візиту за викликом.

## ЗМІСТ



<b>ОСОБЛИВОСТІ</b>	2	Особливості
	2	Ліцензія
<b>ІНФОРМАЦІЯ ЩОДО БЕЗПЕЧНОГО ВИКОРИСТАННЯ</b>	3	Попередження стосовно безпеки експлуатації
	4	Застереження
<b>ПОЧАТОК РОБОТИ</b>	6	Перед ознайомленням із посібником користувача
	6	Комплект поставки
<b>ОПИС</b>	7	Передня/задня панель
	8	Задня панель
<b>ПУЛЬТ ДИСТАНЦІЙНОГО КЕРУВАННЯ</b>	9	Огляд пульта дистанційного керування
<b>ПІДКЛЮЧЕННЯ</b>	10	Встановлення настінного кріплення
	11	Підключення бездротового сабвуфера
	12	Прикріплення тороїдального феритового осердя до кабелю живлення сабвуфера
	12	Кріплення тороїдального феритового осердя до сабвуфера
	12	Режим автоматичного калібрування звуку
	13	Підключення зовнішнього пристрою за допомогою кабелю HDMI
	14	Підключення зовнішнього пристрою за допомогою аудіо- (аналогового) чи оптичного (цифрового) кабелю
	14	Установлення кліпси кабелю
<b>ФУНКЦІЇ</b>	15	Режим прийому вхідного сигналу
	15	Bluetooth
	17	Спільне відтворення звуку
	18	USB
	19	Використання пульта дистанційного керування
	22	Оновлення програмного забезпечення
<b>УСУНЕННЯ НЕСПРАВНОСТЕЙ</b>	23	Усування несправностей
<b>ДОДАТОК</b>	24	Технічні характеристики

# ПОЧАТОК РОБОТИ

## ПЕРЕД ОЗНАЙОМЛЕННЯМ ІЗ ПОСІБНИКОМ КОРИСТУВАЧА

Перед використанням посібника користувача ознайомтеся з наведеними нижче термінами.

### Піктограми, що використовуються в посібнику

Піктограма	Термін	Визначення
	<b>Застереження</b>	Описується випадок, коли функція не працює або параметри можуть бути скасовані.
	<b>Примітка</b>	Описуються підказки чи інструкції, які надають довідкову інформацію про роботу кожної функції.

### Інструкції з техніки безпеки та усунення несправностей

- 1) Перед використанням цього продукту ознайомтеся з інструкціями з техніки безпеки (див. стор. 3).
- 2) У разі виникнення проблеми перегляньте розділ стосовно усунення несправностей (див. стор. 23).

### Авторські права

©2013 Samsung Electronics Co.,Ltd.

Усі права захищено. Забороняється повністю або частково відтворювати чи копіювати вміст цього посібника користувача без попередньої письмової згоди компанії Samsung Electronics Co.,Ltd.

## КОМПЛЕКТ ПОСТАВКИ

Перевірте наявність у комплекті поставки наведених нижче аксесуарів.

					
<b>Пульт дистанційного керування/батареї (розмір AAA)</b>	<b>Посібник користувача</b>	<b>Настінний кронштейн</b>	<b>Гвинт</b>	<b>USB-кабель</b>	<b>Кліпса кабелю</b>
				 (Для кабелю живлення сабвуфера 1 ШТ)	
<b>Кабель живлення</b>	<b>Адаптер постійного струму</b>	<b>Кабель Aux</b>	<b>Мікрофон ASC</b>	<b>Тороїдальне феритове осердя</b>	



- Зовнішній вигляд аксесуарів може відрізнятися від зображень, наведених нижче.
- Для підключення зовнішніх пристроїв USB до продукту необхідно використовувати спеціальний кабель USB.

## ОПИС

## ПЕРЕДНЯ/ЗАДНЯ ПАНЕЛЬ

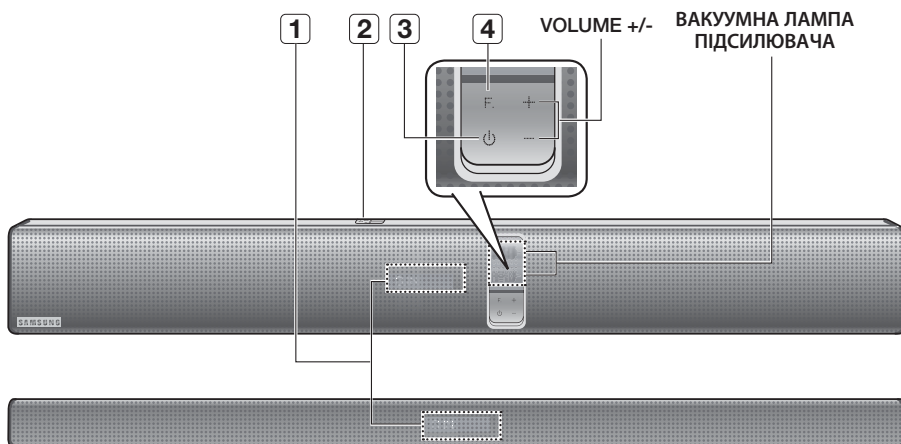

<p><b>1</b> ДИСПЛЕЙ</p>	<p>Відображення поточного режиму.</p> <ul style="list-style-type: none"> <li>- Якщо допродукту або пульта ДК не надходить жодного вхідного сигналу протягом 15 секунд, дисплей вимикається автоматично.</li> <li>- Дисплей не вимикається автоматично в режимах BTREADY, TVREADY та під час відтворення з USB-пристрою.</li> </ul>
<p><b>2</b> ПОРТ USB</p>	<p>Підключайте сюди USB-пристрої, наприклад MP3-плеєри, щоб відтворювати збережені на них файли.</p>
<p><b>3</b> КНОПКА ЖИВЛЕННЯ</p>	<p>Увімкнення та вимкнення акустичної системи Crystal Surround Air Track.</p>
<p><b>4</b> ФУНКЦІОНАЛЬНА КНОПКА</p>	<p>Вибір джерела вхідного сигналу (ЦИФРОВИЙ, ЗОВНІШНІЙ, HDMI, BT, TV або USB).</p> <ul style="list-style-type: none"> <li>- Якщо пристрій увімкнено, після натискання кнопки (⏏) та її утримання протягом більш ніж 3 секунд вона функціонуватиме як кнопка <b>MUTE</b>. Щоб скасувати призначення кнопці функції <b>MUTE</b>, натисніть кнопку (⏏) знову й утримуйте її більш ніж 3 секунд.</li> </ul>



- Після ввімкнення живлення пристрою спостерігатиметься невелика затримка (4-5 секунд) перед початком відтворення звуку.
- Якщо розмістити мобільний телефон або пристрій поруч із вакуумною лампою чи покласти на верхню панель продукту інший електронний пристрій, це може спричинити появу шумів під час відтворення звуку.
- Не дозволяйте дітям торкатися поверхні продукту під час його роботи. Вона може бути гарячою.

# ОПИС

## ЗАДНЯ ПАНЕЛЬ

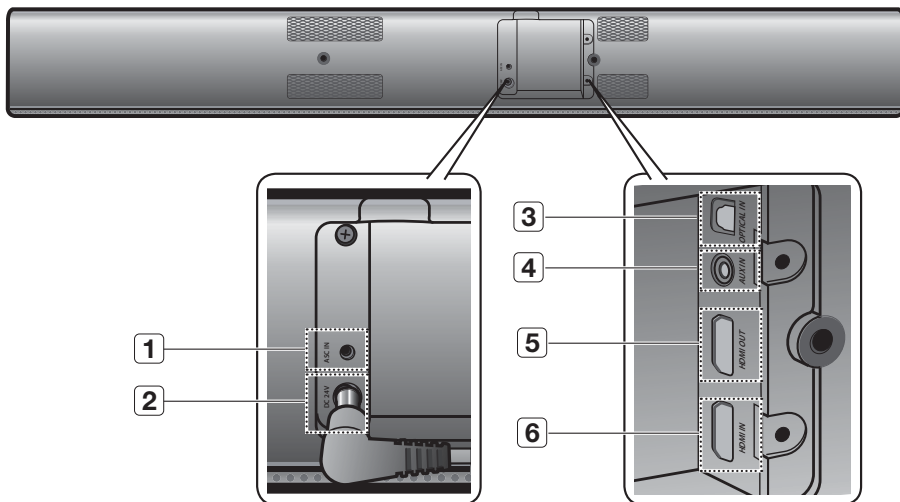

<b>1</b>	<b>ГНІЗДО ASC IN</b>	Використовується для підключення мікрофона ASC.
<b>2</b>	<b>Підключення джерела живлення</b>	Підключіть адаптер змінного струму до гнізда для джерела живлення, як показано на малюнку, а потім під'єднайте штепсель адаптера до електричної розетки.
<b>3</b>	<b>ОПТИЧНИЙ ВХІД</b>	Підключення зовнішнього пристрою до цифрового (оптичного) виходу.
<b>4</b>	<b>ВХІД AUX</b>	Підключення зовнішнього пристрою до аналогового виходу.
<b>5</b>	<b>РОЗНІМ HDMI OUT (вихід)</b>	За допомогою кабелю HDMI дає змогу одночасно виводити цифрові відео- й аудіосигнали.
<b>6</b>	<b>РОЗНІМ HDMI IN (вхід)</b>	За допомогою кабелю HDMI із зовнішнього джерела одночасно отримуються цифрові відео- й аудіосигнали.



- Під час від'єднання шнура живлення адаптера змінного струму від електричної розетки необхідно тримати його за штепсель. Не тягніть за кабель.
- Не підключайте пристрій або його компоненти до розетки зі змінним струмом, доки всі підключення між пристроями не буде завершено.

# ПУЛЬТ ДИСТАНЦІЙНОГО КЕРУВАННЯ

## ОГЛЯД ПУЛЬТА ДИСТАНЦІЙНОГО КЕРУВАННЯ

### КНОПКА ЖИВЛЕННЯ

Увімкнення та вимкнення акустичної системи Crystal Surround Air Track.

### SOURCE

Натисніть для вибору підключеної акустичної системи SAT. (SAT: Surround Air Track)

### AUTO POWER

Синхронізація акустичної системи Air Track із пристроєм, підключеним за допомогою оптичного роз'єму. Під час вимкнення телевізора пристрій вмикається автоматично.

### REPEAT

Повторення файлу, усіх файлів або довільне відтворення файлів.

### TV VOLUME

Налаштування рівня гучності телевізора.

### TV MUTE

Вимкнення звуку, який відтворюється телевізором. Натисніть ще раз, щоб увімкнути звук із попереднім рівнем гучності.

### TV INFO (ВІДОМОСТІ ПРО ТЕЛЕВІЗОР), TV PRE-CH (ПЕРЕХІД ДО ПОПЕРЕДЬОГО КАНАЛУ)

Відображення поточної інформації про телевізор. Перехід до попереднього телеканалу.

### КНОПКА КЕРУВАННЯ

Відтворення, призупинення або повне зупинення музичного файлу, пошук попереднього чи наступного музичного файлу.

### SOUND EFFECT

Вибір звукового ефекту: МУЗИКА, НОВИНИ, ТЕАТР, КІНО, СПОРТ, ГРИ та ВИМК. (оригінальний звук).

### 3D SOUND PLUS

Функція тривимірного звуку додає звуку неймовірної глибини та об'ємності.

### MUTE

Вимкнення звуку пристрою. Натисніть ще раз, щоб увімкнути звук із попереднім рівнем гучності.

### КНОПКА ЖИВЛЕННЯ ТЕЛЕВІЗОРА

Увімкнення та вимкнення телевізора Samsung.

### SPEAKER

Ця кнопка дає змогу вибрати відтворення звуку за допомогою акустичної системи Air Track або телевізора.

### TV SOURCE

Вибір підключеного телевізора.

### SoundShare

Ця функція відтворює та регулює звук телевізора в акустичній системі SAT через підключення Bluetooth.

### Anynet+

Anynet+ – це функція, яка дає змогу керувати іншими пристроями Samsung за допомогою пульта ДК телевізора Samsung.

### AUDIO SYNC

Синхронізація відео- й аудіосигналу за умови підключення до цифрового телевізора.

### VTDIMMER (ЗАТЕМНЕННЯ VT)

Можна налаштувати яскравість ВАКУУМНОЇ ЛАМПИ ПДСИЛЮВАЧА.

### TV CHANNEL

Перемикання доступних телевізійних каналів.

### SMART VOLUME

Ця функція дає змогу регулювати й стабілізувати рівень гучності, щоб уникнути його різкої зміни.

### VOLUME, S/W LEVEL

Налаштування рівня гучності пристрою. Налаштування рівня сабвуфера.

### DRC

Цю функцію можна використовувати, щоб насолоджуватися звуком Dolby Digital під час перегляду фільмів уночі з невеликою гучністю (стандартне, максимальне та мінімальне значення).

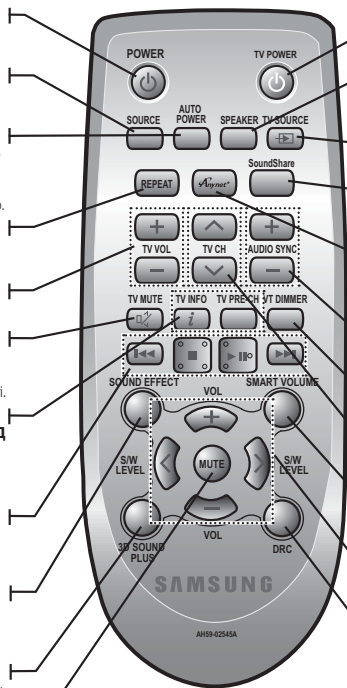

- SAT означає Surround Air Track. Це запатентована назва, що належить компанії Samsung.
- Пульт дистанційного керування можна використовувати лише з телевізорами SAMSUNG.
- Деякими моделями телевізорів неможливо керувати за допомогою цього пульта дистанційного керування. Якщо пульт ДК не діє, керування можна здійснювати за допомогою пульта ДК відповідного телевізора.

## Встановлення батарей у пульт дистанційного керування

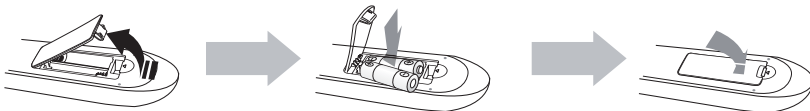

1. Підніміть догори кришку на задній панелі пульта дистанційного керування, як показано на малюнку.
2. Установіть дві батареї розміром AAA. Переконайтеся, що полюси батарей "+" і "-" збігаються з малюнком усередині відділення для батарей.
3. Установіть кришку батареї на місце. За умов звичайного використання телевізора батареї працюватимуть приблизно один рік.

## Діапазон дії пульта дистанційного керування

Пульт ДК можна використовувати на відстані до 23 футів (7 метрів) в межах прямої видимості. Його можна спрямувати на відповідний датчик під горизонтальним кутом до 30°.

# ПІДКЛЮЧЕННЯ

## ВСТАНОВЛЕННЯ НАСТІННОГО КРІПЛЕННЯ

Щоб зафіксувати пристрій на стіні, можна скористатися настінним кріпленням.

### Застереження щодо встановлення

- Монтаж кріплення необхідно здійснювати лише на вертикальних стінах.
- Під час встановлення уникайте дії високих температур або вологи, інакше стіна може не витримати вагу кріплення.
- Перевірте міцність стіни. Якщо вона недостатньо міцна, щоб витримати пристрій, укріпіть стіну або встановіть прилад на іншій.
- Залежно від матеріалу, з якого побудована стіна (пластик, залізо, дерево тощо), придбайте й використовуйте відповідні фіксуючі гвинти. Якщо можливо, використайте також фіксатори для гвинтів задля більшої надійності.
- Перед встановленням пристрою на стіну необхідно під'єднати всі кабелі, які підключено до зовнішніх пристроїв.
- Перед встановленням переконайтеся, що пристрій вимкнено. Інакше це може призвести до ураження електричним струмом.

1. Розмістіть кронштейн у потрібному місці на стіні й зафіксуйте його за допомогою двох гвинтів. Якщо пристрій підвішується під телевізором, установіть настінний кронштейн таким чином, щоб стрілка (↑) розміщувалася по центру телевізора. Також переконайтеся, що відстань між пристроєм і телевізором становить принаймні два дюйми (5 см).
2. Виберіть таке положення, щоб отвори з обох сторін ГОЛОВНОГО ПРИСТРОЮ були навпроти отворів СТОПОРНОГО ГВИНТА, і закріпіть пристрій за допомогою гвинтів.
3. Розмістіть пристрій у пазах настінного кріплення. Для безпечної установки переконайтеся, що кріпильні фіксатори надійно закріплено в пазах.

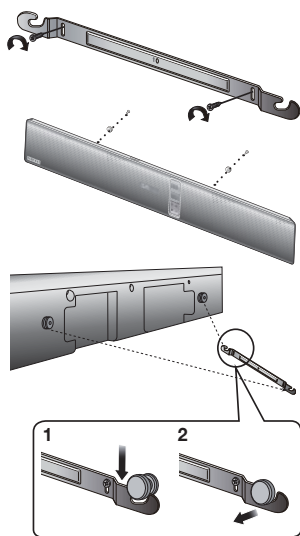

4. Встановлення завершено.



- Не розміщуйте нічого на встановленому пристрої й уникайте будь-якого впливу на нього.
- Надійно розмістіть пристрій на стіні, щоб він не впав. Якщо пристрій упаде, це може призвести до отримання травм або пошкодження продукту.
- Після завершення встановлення пристрою на стіні переконайтеся, що діти не зможуть потягнути жоден із з'єднувальних кабелів, інакше пристрій може впасти.
- Для оптимальної роботи продукту, встановленого за допомогою настінного кріплення, систему динаміків слід розмістити на відстані принаймні 2 дюйми (5 см) від телевізора.
- З міркувань безпеки слід розміщувати продукт на надійній поверхні або кріпити його на стіні за допомогою відповідних засобів.
- Щоб підвищити якість звуку, розмістіть сабвуфер на відстані щонайменше 30 см від стіни.

## ПІДКЛЮЧЕННЯ БЕЗДРОТОВОГО САБВУФЕРА

Ідентифікатор каналу сабвуфера попередньо встановлено виробником, а головний пристрій і сабвуфер мають автоматично пов'язуватися (шляхом бездротового підключення) після ввімкнення головного пристрою. Якщо індикатор підключення (**LINK**) не світиться, коли ввімкнено головний пристрій і сабвуфер, налаштуйте ідентифікатор, виконавши вказані нижче дії.

1. Під'єднайте шнури живлення головного пристрою та сабвуфера до електричної розетки змінного струму.
2. На задній панелі сабвуфера натисніть і утримуйте невеликим гострим предметом кнопку **ID SET** протягом 5 секунд.
  - Індикатор **РЕЖИМУ ОЧІКУВАННЯ** вмикається, а індикатор **ПІД'ЄДНАННЯ** (синій) швидко блимає.

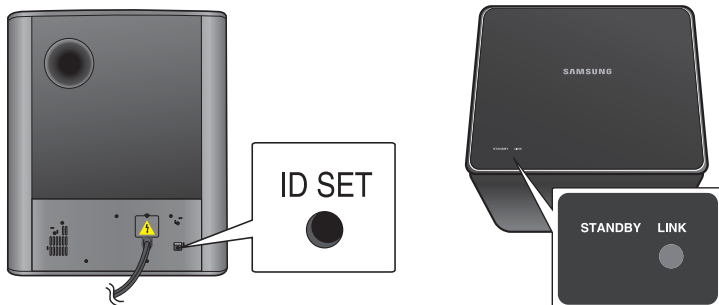

3. Доки головний пристрій вимкнено (перебуває в режимі очікування), натисніть і протягом 5 секунд утримуйте кнопку **MUTE** на пульті дистанційного керування.
4. На дисплеї головного пристрою відобразиться повідомлення **ID SET**.
5. Щоб здійснити з'єднання, увімкніть живлення головного пристрою, доки блимає синій індикатор сабвуфера.
  - Головний пристрій і сабвуфер тепер з'єднано (між ними встановлено підключення).
  - Індикатор з'єднання (синій) на сабвуфері ввімкнено.
  - Якщо вибрати звуковий ефект, можна покращити якість звуку за допомогою сабвуфера (див. стор. 20).

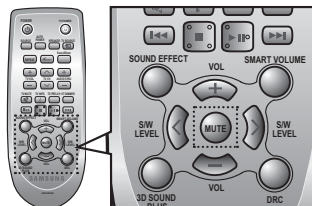

- Перед переміщенням або встановленням продукту переконайтеся в тому, що живлення вимкнено й кабелі живлення відключено.
- Якщо головний пристрій вимкнено, бездротовий сабвуфер працює в режимі очікування, індикатор з'єднання (синій) блимає 30 секунд, а потім на верхній панелі починає світитися ІНДИКАТОР РЕЖИМУ ОЧІКУВАННЯ.
- Якщо поруч із системою працює пристрій, який використовує відповідну частоту (2,4 ГГц), перешкоди можуть призводити до переривання звуку.
- Максимальна відстань передачі сигналу від головного пристрою до сабвуфера становить приблизно 10 м, але може змінюватися залежно від робочого середовища. Якщо між головним пристроєм і сабвуфером стоїть залізобетонна чи металева стіна, система може взагалі не функціонувати, оскільки бездротовий сигнал не проходить через метал.
- Якщо для головного пристрою не встановлено бездротове з'єднання, виконайте зазначені вище кроки 1–5, щоб повторно встановити з'єднання між головним пристроєм і сабвуфером.



- Бездротова антена для приймання сигналу вбудована в бездротовий сабвуфер. Уникайте потрапляння вологи та води на пристрій.
- Для оптимального прослуховування переконайтеся, що навколо бездротового сабвуфера немає перешкод.

# Підключення

## ПРИКРІПЛЕННЯ ТОРОЇДАЛЬНОГО ФЕРИТОВОГО ОСЕРДЯ ДО КАБЕЛЮ ЖИВЛЕННЯ САБВУФЕРА

Прикріплення тороїдального феритового осердя до кабелю живлення сабвуфера допоможе запобігти виникненню перешкод від радіосигналів.

1. Потягніть фіксатор тороїдального феритового осердя, щоб відкрити його.
2. Складіть кабель живлення сабвуфера так, щоб утворилися дві петлі.
3. Прикріпіть тороїдальне феритове осердя до кабелю живлення сабвуфера, як показано на рисунку, і натисніть до характерного клацання.

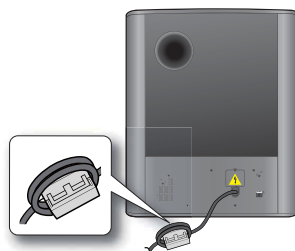

## КРІПЛЕННЯ ТОРОЇДАЛЬНОГО ФЕРИТОВОГО ОСЕРДЯ ДО САБВУФЕРА

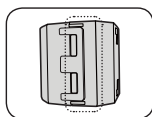

Потягніть фіксатор, щоб розімкнути його й відкрити осердя.

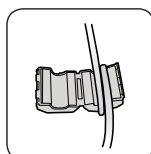
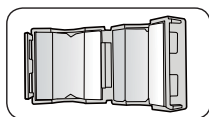

Складіть кабель живлення навколо осердя так, щоб утворилося дві петлі.  
(Виток необхідно починати на відстані 5–10 см від перемикача).

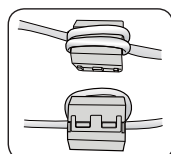

Закрийте фіксатор.

## РЕЖИМ АВТОМАТИЧНОГО КАЛІБРУВАННЯ ЗВУКУ

Щоб насолоджуватися найякіснішим звучанням, скористайтеся режимом ASC, який повторно встановлює та калібрує акустичну систему Air Track і звукові пристрої, включаючи сабвуфер, автоматично змінюючи звуковий баланс з урахуванням відстані між пристроями та частотних характеристик.

1. Розмістіть мікрофон ASC у позиції для прослуховування.
  - Щоб виконати точне налаштування, розмістіть мікрофон ASC у точці прослуховування.
2. Під'єднайте мікрофон ASC до гнізда **ASCIN** на акустичній системі Air Track. Калібрування розпочнеться автоматично та може тривати близько 2 хвилин.
  - Якщо вимкнути акустичну систему Air Track або від'єднати мікрофон ASC до появи на дисплеї повідомлення про завершену процедуру, калібрування може бути скасоване або виконано неповністю. У такому випадку під'єднайте мікрофон ASC до гнізда ASCIN знову.
  - Щойно калібрування буде завершено, можна вибрати режим ASC, натиснувши кнопку **SoundEffect** (Звуковий ефект) на пульті ДК.

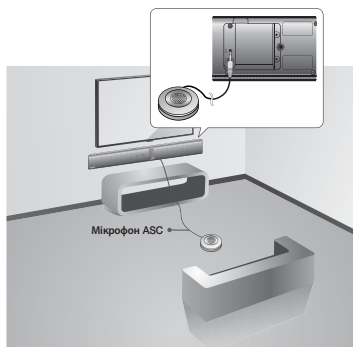

- Під час калібрування ASC всі інші кнопки (окрім кнопки живлення) не працюють.
- Якщо положення продукту буде змінено в процесі калібрування ASC, роботу функції ASC буде перервано з помилкою.

## ПІДКЛЮЧЕННЯ ЗОВНІШНЬОГО ПРИСТРОЮ ЗА ДОПОМОГОЮ КАБЕЛЮ HDMI

HDMI – стандартний цифровий інтерфейс для підключення до таких пристроїв, як телевізор, проектор, програвач DVD або Blu-ray, декодер каналів кабельного телебачення тощо.

HDMI запобігає втраті сигналу під час аналогового перетворення, даючи змогу досягти такої якості відео та звуку, яку можна було б отримати із цифрового джерела.

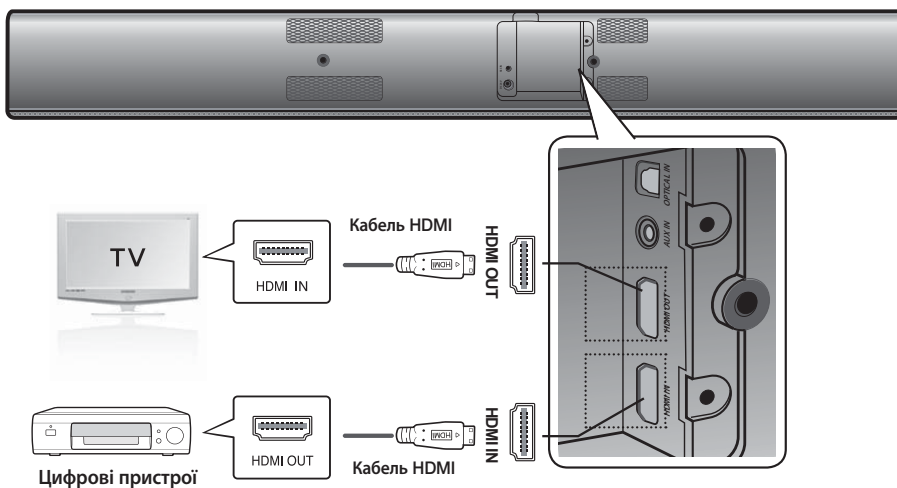

### HDMI IN

Під'єднайте кабель HDMI (не входить до комплекту поставки) до роз'єму HDMI IN (ВХІД HDMI) на задній панелі продукту і до роз'єму HDMI OUT (ВИХІД HDMI) на цифрових пристроях.

i

### HDMI OUT (HDMI)

Під'єднайте один кінець кабелю HDMI до роз'єму HDMI OUT (ВИХІД HDMI) на задній панелі продукту, а інший – до роз'єму HDMI IN (ВХІД HDMI) на телевізорі.



- HDMI – це інтерфейс, який дає змогу передавати цифрові відео- й аудіодані за допомогою єдиного роз'єму.

### HDMI OUT (ARC)

- Функція ARC дає змогу передавати цифровий аудіосигнал через порт HDMI OUT (ARC) (ВИХІД HDMI). Ця функція може бути ввімкнена, якщо акустичну систему підключено до сумісного телевізора.
- Функцію Anynet+ має бути ввімкнено.



- Ця функція не доступна, якщо кабель HDMI не підтримує ARC.

# Підключення

## ПІДКЛЮЧЕННЯ ЗОВНІШНЬОГО ПРИСТРОЮ ЗА ДОПОМОГОЮ АУДІО- (АНАЛОГОВОГО) ЧИ ОПТИЧНОГО (ЦИФРОВОГО) КАБЕЛЮ

У цьому розділі описується цифровий і аналоговий спосіб підключення пристрою до телевізора. Пристрій обладнано оптичним цифровим гніздом і аналоговим аудіогніздом для підключення телевізора.

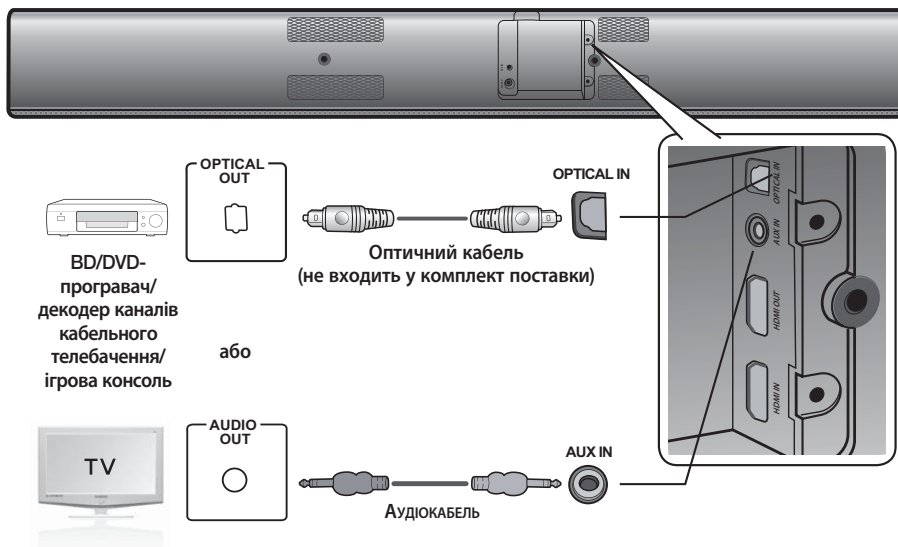

### AUX IN (ВХІД AUX)

З'єднайте відповідним кабелем аудіовхід AUX IN (ВХІД AUX) на головному пристрої з рознімом AUDIO OUT (АУДІОВИХІД) телевізора чи іншого зовнішнього пристрою.

Не переплутайте розніми за кольорами.

або

### OPTICAL IN (ОПТИЧНИЙ ВХІД)

З'єднайте відповідним кабелем цифровий вхід на головному пристрої з рознімом OPTICAL OUT (ОПТИЧНИЙ ВИХІД) телевізора чи вихідного пристрою.



- Не під'єднуйте шнур живлення пристрою чи телевізора до настінної розетки, доки не буде встановлено з'єднання між усіма компонентами.
- Перед пересуванням або встановленням продукту вимкніть живлення та відключіть кабель живлення.

## УСТАНОВЛЕННЯ КЛІПСИ КАБЕЛЮ

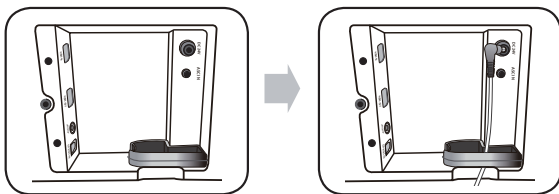

# ФУНКЦІЇ

## РЕЖИМ ПРИЙОМУ ВХІДНОГО СИГНАЛУ

Можна вибрати вхідний сигнал D.IN, AUX, HDMI, BT, TV або USB.

Для вибору потрібного режиму натисніть відповідну кнопку на пульті дистанційного керування або натисніть **F**. Це дасть змогу вибрати один із таких режимів: D.IN, AUX, HDMI, BT, TV або USB.

Режим входу	Дисплей
Цифровий оптичний вхід	D.IN
Вхід AUX	AUX
Вхід HDMI	HDMI
Режим BLUETOOTH	BT
Режим TV (Телевізор)	Телевізор
Режим USB	USB

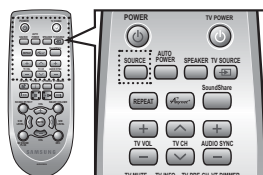
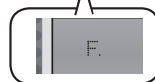

Пристрій вимикається автоматично в наведених нижче ситуаціях.

- РЕЖИМ BT/TV/USB/HDMI/ARC/D.IN
  - Якщо аудіосигнал не надходить протягом 20 хвилин.
- Режим AUX
  - Якщо після підключення кабелю протягом 8 годин не було введено КОД.
  - Якщо кабель AUX не було підключено протягом 20 хвилин.



- Функцію ARC активовано в режимі D.IN, якщо пристрій підключено до сумісного телевізора.
- Щоб вимкнути функцію ARC, вимкніть функцію Anynet.
- Якщо флеш-пам'ять USB не вдається підключити безпосередньо до пристрою, скористайтеся спеціальним кабелем із комплекту постачання.

## BLUETOOTH

Використовуйте пристрій Bluetooth, щоб прослуховувати музику та насолоджуватися високоякісним стереозвучанням без будь-яких дротів.

### Що таке Bluetooth?

Bluetooth – це технологія, яка дозволяє телефонам і зовнішнім пристроям із функцією Bluetooth легко взаємодіяти між собою на невеликій відстані за допомогою бездротового зв'язку.

- Залежно від наведених нижче умов використання в роботі пристрою Bluetooth можуть виникати шуми та несправності.
  - Якщо частина тіла торкається системи прийому/передачі пристрою Bluetooth або акустичної системи Air Track.
  - Коливання електричного сигналу через вплив перешкод (стіни, кутків і кабінки офісу).
  - Електричні перешкоди, викликані пристроями з такою самою частотою (медичним обладнанням, мікрохвильовими печами та бездротовими мережами).
- Розташуйте акустичну систему Air Track і пристрій Bluetooth на незначній відстані одне від одного.
- Що більшою буде відстань між акустичною системою Air Track і пристроєм Bluetooth, то гіршою буде якість зображення та звуку. Якщо відстань перевищує робочий діапазон пристрою Bluetooth, з'єднання буде втрачено.
- У зонах із низьким рівнем прийому сигналу з'єднання Bluetooth може не працювати належним чином.
- Підключення Bluetooth працює лише за умови, що пристрої знаходяться поруч. З'єднання з пристроєм буде автоматично перервано, якщо відстань до нього перевищуватиме робочий діапазон. Навіть у межах цієї відстані якість звучання може погіршуватися через такі перешкоди, як стіни чи двері.
- Цей бездротовий пристрій може призводити до виникнення електромагнітних перешкод під час роботи.

## Підключення акустичної системи Air Track до пристрою Bluetooth

Перевірте, чи підтримує пристрій Bluetooth можливість підключення сумісної стереогарнітури Bluetooth.

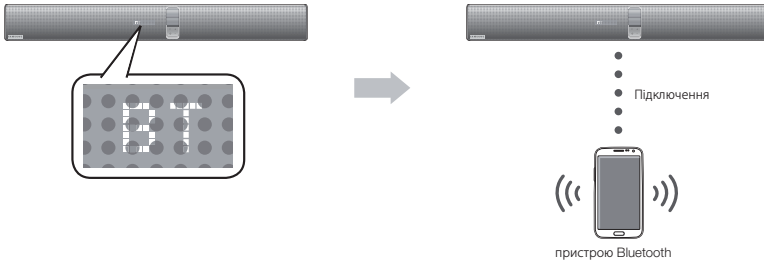

1. Натисніть кнопку **SOURCE** на пульті дистанційного керування акустичної системи Air Track, щоб відобразити повідомлення **BT**.
  - Протягом 4 секунд на передньому дисплеї акустичної системи Air Track відобразиться напис **WAIT**, після цього з'явиться повідомлення **BT READY**.
2. Виберіть меню Bluetooth на пристрої Bluetooth, який потрібно підключити (див. посібник користувача пристрою Bluetooth).
3. Виберіть меню стереогарнітури на пристрої Bluetooth.
  - З'явиться перелік знайдених пристроїв.
4. Зі списку виберіть **"[Samsung] AirTrack"**.
  - Якщо акустичну систему Air Track підключено до пристрою Bluetooth, на передньому дисплеї відобразиться напис **BT CONNECTED → BT**.
  - Якщо пристрій Bluetooth не вдалося з'єднати з акустичною системою Air Track, видаліть попередньо знайдений пристрій "[Samsung] AirTrack" і знову повторіть процес пошуку акустичної системи Air Track.
5. Відтворіть музику на підключеному пристрої.
  - Акустична система Crystal Surround Air Track дає змогу слухати музику, яка відтворюється з пристрою Bluetooth.
  - У режимі BT функції відтворення/повторення/зупинення/переходу вперед/назад не доступні.



- Можливо, знадобиться ввести PIN-код (пароль) під час підключення пристрою Bluetooth до акустичної системи Air Track. Якщо з'являється вікно для введення PIN-коду, введіть <0000>.
- Акустична система Air Track підтримує дані SBC (44,1 кГц, 48 кГц).
- Функція AVRCP не підтримується.
- Підключення до пристрою Bluetooth лише з підтримкою профілю A2DP (AV).
- Не можна підключити пристрій Bluetooth, який підтримує лише функцію HF (гарнітура).
- Одночасно можна підключати лише один пристрій Bluetooth.
- Після вимкнення акустичної системи Air Track і розірвання з'єднання, воно не відновлюватиметься автоматично. Для відновлення підключення необхідно повторити відповідні дії.
- Пошук або підключення акустичної системи Air Track може не здійснюватися належним чином за наведених нижче умов.
  - Якщо акустичну систему Air Track оточує сильне електромагнітне поле.
  - Якщо до акустичної системи Air Track одночасно підключено кілька пристроїв Bluetooth.
  - Якщо пристрій Bluetooth вимкнено, він перебуває поза межами дії або функціонує неналежним чином.
  - Зауважте, що такі пристрої, як мікрохвильові печі, адаптери бездротової мережі, лампи денного світла й газові плити використовують той самий частотний діапазон, що й пристрій Bluetooth. Отже, це може призвести до виникнення електромагнітних перешкод.

## Відключення пристрою Bluetooth від акустичної системи Air Track

Можна відключити пристрій Bluetooth від акустичної системи Air Track. Інструкції див. у посібнику користувача пристрою Bluetooth.

- Акустичну систему Air Track буде відключено.
- Коли акустичну систему Air Track буде відключено від пристрою Bluetooth, на передньому дисплеї системи відобразиться напис **BT DISCONNECTED**.

## Відключення акустичної системи Air Track від пристрою Bluetooth

Натисніть кнопку (  ) на передній панелі акустичної системи Air Track, щоб перейти з режиму **BT** до іншого режиму чи вимкнути систему.

- Підключений пристрій Bluetooth певний час чекає на відповідь акустичної системи Air Track, перш ніж розірвати підключення. (Залежно від пристрою Bluetooth час для відключення може різнитися.)
- Підключений у цей момент пристрій буде відключено.





- У режимі зв'язку Bluetooth підключення може перерватися, якщо допустиму відстань між акустичною системою Air Track і пристроєм Bluetooth буде перевищено (5 м).
- Якщо відстань зменшиться до прийнятної та відбудеться повторне підключення, можна виконати перезапуск для відновлення з'єднання з пристроєм Bluetooth.
- Акустична система Air Track автоматично вимикається через 20 хвилин перебування в стані готовності.

## СПІЛЬНЕ ВІДТВОРЕННЯ ЗВУКУ

У цьому розділі пояснюється, як підключити акустичну систему Crystal Surround Air Track до телевізорів SAMSUNG, що підтримують технологію Bluetooth.

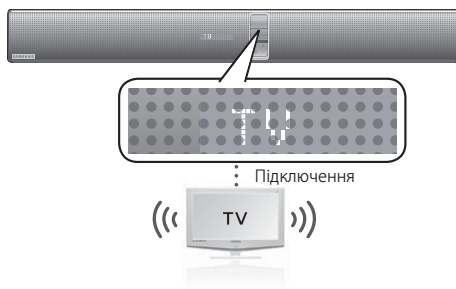
### Підключення акустичної системи Crystal Surround Air Track до телевізора Samsung року випуску, який підтримує технологію Bluetooth



Натисніть кнопку (  ), щоб вибрати режим TV(Телевізор3), а потім підключіть телевізор до акустичної системи Crystal Surround Air Track.

- Пристрій почне відтворювати звук, щойно його буде підключено до телевізора.
- Якщо вибрати інший режим (окрім TVSoundShare) або вимкнути його, звук почне знову відтворюватися через телевізор.

#### <Установлення з'єднання з телевізором>

Щоб відтворити звук телевізора на акустичній системі Air Track через підключення Bluetooth, необхідно спершу підключити систему до телевізора, що підтримує цю технологію. Після підключення інформація про нього записується та зберігається. Надалі повідомлення про підключення Bluetooth не відобразатиметься. Під час підключення між акустичною системою Air Track і телевізором має бути невелика відстань.

**1.** Увімкніть телевізор Samsung і акустичну систему Air Track.

- Установіть для параметра AddNewDevice (Додати новий пристрій) у меню SoundShareSetting (Налаштування SoundShare) на телевізорі значення On (Увімк.)

# ФУНКЦІЇ

2. Якщо ви змінюєте режим акустичної системи Air Track на **TV** (ТЕЛЕВІЗОР), відображається повідомлення із запитанням щодо продовження процедури підключення за допомогою технології Bluetooth. На екрані телевізора відобразиться повідомлення "[Samsung] AirTrack".
3. Виберіть **<Yes>** (Так) на екрані телевізора, щоб завершити підключення до акустичної системи.
  - Якщо підключення вже виконувалося раніше, зв'язок буде встановлено автоматично, якщо на акустичній системі змінити будь-який режим входу на TV (Телевізор).
  - Якщо змінити режим акустичної системи Air Track на будь-який інший, функцію спільного відтворення звуку буде вимкнено.
  - Якщо ви хочете скасувати поточне підключення й підключити акустичну систему SAT до нового телевізора, виконайте такі дії:
    - На акустичній системі в режимі прийому вхідного сигналу TV (Телевізор) натисніть і утримуйте кнопку **PLAY / PAUSE** (ВІДТВОРЕННЯ/ПАУЗА) протягом 5 секунд, щоб скасувати поточне підключення. Тепер акустичну систему можна підключити до іншого телевізора.
  - У режимі спільного відтворення звуку регулювати рівень гучності чи вимкнути звук можна за допомогою пульта дистанційного керування як телевізора, так і акустичної системи.



- Діапазон дії функції SoundShare на телевізорі
  - рекомендована відстань для підключення: на відстані 50 см.
  - рекомендований діапазон дії: на відстані 5 м.
- Якщо відстань між акустичною системою SAT і телевізором Samsung становить більше 5 м, підключення або відтворення звуку може перериватися. За цієї умови підключіть пристрій Bluetooth повторно в межах робочого діапазону.
- Перш ніж використовувати цю функцію, переконайтеся, що на телевізорі Samsung активовано режим SoundShare.
- Урежими SoundShare кнопки **PLAY** (ВІДТВОРЕННЯ), **NEXT** (НАСТУПНИЙ), **PREV** (ПОПЕРЕДНІЙ), **STOP** (зупинення) не функціонуватимуть.
- Функція ввімкнення режиму очікування Bluetooth
  - Систему Air Track буде ввімкнено автоматично разом із телевізором, якщо пристрої підключено за допомогою функції SoundShare.
  - Щоб ввімкнути та вимкнути цю функцію, натисніть і утримуйте кнопку **SOURCE** більше 5 секунд, коли систему Air Track вимкнено. Якщо вимкнути цю функцію, пристрій автоматично вимкнеться. Проте він не вмикається автоматично.
  - Ця функція підтримується в телевізорах, що випускаються з 2013 року.
- Функція SoundShare підтримується в окремих моделях, що випускаються з 2012 року. Переконайтеся, що ваш телевізор підтримує цю функцію. (Додаткові відомості див. у посібнику користувача для телевізора.)

## USB

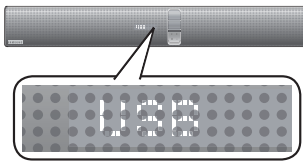

1. Підключіть USB-пристрій до порту USB продукту.
2. Натисніть кілька разів кнопку (  ) на передній панелі акустичної системи Air Track, доки не з'явиться напис **USB**.
3. На дисплеї деякий час відображається повідомлення **USB**.
  - Підключення акустичної системи Crystal Surround Air Track завершено.
  - Система автоматично вимикається (функція автоматичного вимкнення), якщо впродовж 20 хвилин не буде підключено жодного пристрою USB.



- Якщо положення продукту буде змінено під час відтворення файлів із USB-пристрою, відтворення буде зупинено.

## Перед підключенням пристрою USB

Зверніть увагу на наведені нижче зауваження :

- Якщо довжина імені файлу чи папки на пристрої USB перевищує 10 символів, воно не відобразиться на дисплеї.
- Цей продукт може бути не сумісний із певними типами накопичувачів USB.
- Підтримуються файлові системи FAT16 і FAT32.
  - Файлова система NTFS не підтримується.

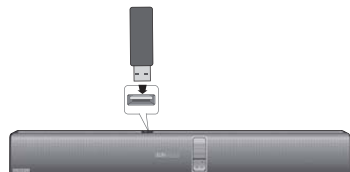

- Пристрій USB необхідно підключати безпосередньо до порту USB продукту. Інакше може виникнути проблема сумісності USB.
- Не підключайте до продукту кілька запам'ятовувачих пристроїв за допомогою пристрою для читання карт пам'яті. Це може призвести до неналежної роботи.
- Протоколи RTP цифрової камери не підтримуються.
- Не від'єднуйте пристрій USB в процесі читання.
- Музичні файли (MP3, WMA) з комерційних веб-сайтів, які захищено технологією керування цифровими правами (DRM), не відтворюватимуться.
- Зовнішні жорсткі диски не підтримуються.
- Мобільні телефони/пристрої не підтримуються.
- Список сумісних файлів

Формат	Кодек
*.mp3	MPEG 1 Layer2
	MPEG 1 Layer3
	MPEG 2 Layer3
*.wma	Wave_Format_MSAudio1
	Wave_Format_MSAudio2
*.aac	AAC
	AAC-LC
	HE-AAC
*.wav	-
*.Ogg	OGG 1.1.0
*.Flac	FLAC 1.1.0, FLAC 1.2.1

※ Підтримує частоту дискретизації понад 16 кГц

## ВИКОРИСТАННЯ ПУЛЬТА ДИСТАНЦІЙНОГО КЕРУВАННЯ



### Відтворення/пауза/зупинення

Під час відтворення натисніть кнопку ►||■.

- Натисніть кнопку ►|| знову, щоб тимчасово зупинити відтворення файлу.  
Натисніть кнопку ►||, щоб відтворити вибраний файл.
- Щоб зупинити відтворення, натисніть кнопку зупинення (■).



### Перехід уперед/назад

Під час відтворення натисніть кнопку ◀▶▶.

- Якщо в пам'яті збережено більше одного файлу, після натискання кнопки ▶▶ відбувається перехід до наступного.
- Якщо в пам'яті збережено більше одного файлу, після натискання кнопки ◀▶ відбувається перехід до попереднього.

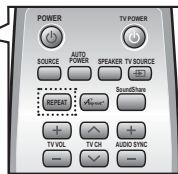

### Використання функції REPEAT

Функція повтору дає змогу повторно відтворювати один файл, усі файли, здійснювати відтворення в довільному порядку чи вимкнути повторення.

Натисніть кнопку **REPEAT**.

- **REPEAT OFF (ВИМК. ПОВТОР)**: Скасування повторного відтворення.
- **REPEAT FILE (ПОВТОР ФАЙЛУ)**: Повторне відтворення звукової доріжки.
- **REPEAT ALL (ПОВТОР УСІХ)**: Повторне відтворення всіх звукових доріжок.
- **REPEAT RANDOM (ПОВТОР У ДОВІЛЬНОМУ ПОРЯДКУ)**: Відтворення звукових доріжок у довільному порядку (звукова доріжка, яка вже відтворювалася, може відтворюватися повторно).



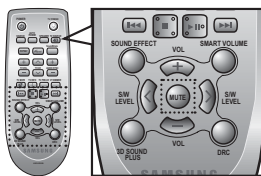

■ Функцію ПОВТОРУ можна вимкнути під час відтворення музичних файлів із накопичувача USB.

# ФУНКЦІЇ



## Вимкнення звуку

Ця функція корисна, коли потрібно відповісти на дзвінок домофону чи телефону.

1. Щоб вимкнути звук пристрою, натисніть кнопку **MUTE** на пульті дистанційного керування.
2. Щоб вимкнути звук телевізора натисніть кнопку **TV MUTE** (  ) на пульті дистанційного керування.
3. Натисніть кнопку **MUTE / TV MUTE** (  ) на пульті дистанційного керування ще раз (або натисніть кнопку **VOLUME +/-**), щоб відновити гучність.

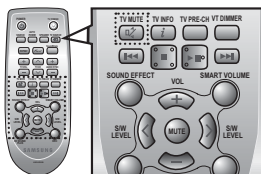

## Використання функції 3D SOUND PLUS

Функція 3D Sound Plus додає звуку неймовірної глибини й об'ємності.

Натисніть кнопку **3D SOUND PLUS** на пульті дистанційного керування.

- З кожним натисканням кнопки режими будуть змінюватися в такій :  
**3D SOUND PLUS OFF** ⇒ **3D SOUND PLUS MUSIC** ⇒ **3D SOUND PLUS MOVIE**



- Якщо ввімкнути 3D Sound Plus, функцію Sound Effect (Звуковий ефект) буде автоматично вимкнено.

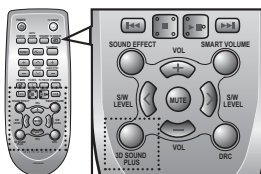

## Використання функції SMART VOLUME

Ця функція дає змогу регулювати та стабілізувати рівень гучності, щоб уникнути його різкої зміни у випадку перемикавання каналу або переходу до іншого сцени.

Натисніть кнопку **SMART VOLUME** на пульті дистанційного керування.

- Із кожним натисканням кнопки режими будуть змінюватися в такій послідовності: **SMART VOLUME ON** ⇒ **SMART VOLUME OFF**

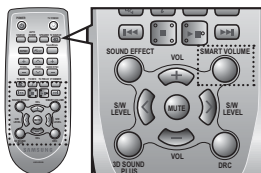

## Використання функції SOUND EFFECT

Можна вибрати сім різних режимів звуку (МУЗИКА, НОВИНИ, ТЕАТР, КІНО, СПОРТ, ІГРИ та ВИМК. (оригінальний звук) залежно від вмісту для прослуховування.

Натисніть кнопку **SOUND EFFECT** на пульті дистанційного керування.

- Виберіть **OFF** якщо бажаєте насолодитись оригінальним звучанням.



- Рекомендується вибирати звукові ефекти відповідно до вмісту та власного смаку.
- Якщо ввімкнути функцію Sound Effect (Звуковий ефект), функцію 3D Sound Plus буде автоматично вимкнено.
- Після завершення калібрування ASC буде додано режим ASC (див. стор. 12).

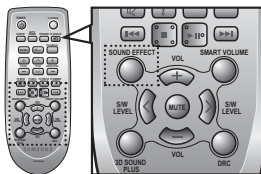

## Використання функції S/W LEVEL

Можна регулювати базову гучність за допомогою кнопки S/W Level (Рівень сабвуфера) на пульті дистанційного керування.

1. Натисніть кнопку **S/W LEVEL** на пульті дистанційного керування.
2. На дисплеї відображається повідомлення **"SW 0"**.
3. Якщо потрібно збільшити чи зменшити гучність сабвуфера, натисніть кнопку **<** або **>** для **LEVEL**. Можна налаштувати гучність від SW -6 до SW +6.

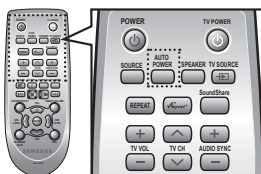

## Використання функції AUTO POWER LINK

Акустична система Crystal Surround Air Track вмикається автоматично, якщо ввімкнути живлення телевізора чи будь-якого іншого пристрою, підключеного за допомогою оптичного кабелю.

Натисніть кнопку **AUTO POWER** на пульті дистанційного керування пристрою.

- Натискаючи кнопку **AUTO POWER**, можна почергово вмикати й вимикати функцію автоматичного міжсистемного зв'язку.

Кнопка АВТОМАТИЧНОГО МІЖСИСТЕМНОГО ЗВ'ЯЗКУ	Дисплей
<b>УВІМК.</b>	POWER LINK ON
<b>ВИМК.</b>	POWER LINK OFF

- ☞ Якщо телевізор або будь-який інший пристрій, до якого за допомогою оптичного кабелю підключено акустичну систему Air Track, вимкнути, то акустична система вимикається через 20 хвилин (якщо цифровий вхід не задіяний).
- Ці функції доступні, лише якщо Anynet+ (HDMI-CEC) вимкнено.

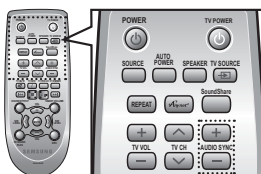

## Використання функції AUDIO SYNC

Коли акустичну систему Air Track підключено до цифрового телевізора, передача зображення може відставати від звуку. У цьому випадку необхідно налаштувати затримку звуку, щоб синхронізувати його з відеосигналом.

Натисніть кнопку **AUDIO SYNC +/-** на пульті дистанційного керування пристрою.

- За допомогою кнопок + та - час затримки звуку можна встановлювати в діапазоні 0–300 мс.

- ☞ У режимах USB, TV або BT функція Audio Sync (Синхронізація аудіосигналу) може не працювати.

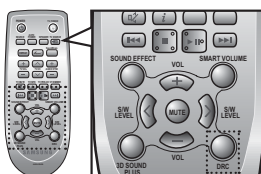

## Використання функції DRC

За допомогою цієї функції можна збалансувати рівень надто гучних і надто тихих звуків. Цю функцію можна використовувати, щоб насолоджуватися звуком Dolby Digital під час перегляду фільмів уночі з невеликою гучністю.

Натисніть кнопку **DRC** на пульті дистанційного керування пристрою.

- Із кожним натисненням кнопки режими будуть змінюватися в такій послідовності: DRC STANDARD ➔ DRC MAX ➔ DRC MIN

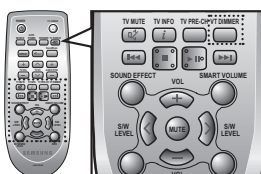

## Використання функції VT DIMMER

Ця функція контролює яскравість ВАКУУМНОЇ ЛАМПИ ПІДСИЛЮВАЧА.

Натисніть кнопку **VT DIMMER** на пульті дистанційного керування пристрою.

- З кожним натисненням кнопки режими будуть змінюватися в такій послідовності: VT DIMMER OFF ➔ VT DIMMER MIN ➔ VT DIMMER MAX

- ☞ Якщо ви вперше вмикаєте продукт, функція VT DIMMER (ЗАТЕМНЕННЯ ТЕЛЕВІЗОРА) не працюватиме протягом 30 секунд.

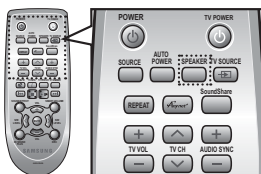

## Кнопка SPEAKER

Ця кнопка дає змогу відтворювати звук за допомогою телевізора чи акустичної системи Air Track за умови підключення через кабель HDMI.

Натисніть кнопку **SPEAKER** на пульті дистанційного керування пристрою.

АУДІОРЕЖИМ	ДИНАМІК	Прокручування дисплея	Дисплей
HDMI IN	TV	TV SPEAKER	TV SPK
	Air Track	AVR SPEAKER	HDMI
ARC	TV	TV SPEAKER	S MUTE
	Air Track	AVR SPEAKER	TV ARC

# ФУНКЦІЇ

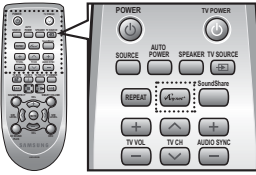

## Використання функції Anynet+ (HDMI-CEC)

Anynet+ – це функція, яка дає змогу керувати іншими пристроями Samsung за допомогою пульта дистанційного керування телевізора Samsung. Функцію Anynet+ можна ввімкнути й вимкнути, натиснувши кнопку **Anynet+**.

1. Підключіть пристрій за допомогою кабелю HDMI до телевізора Samsung. (див. стор. 13).
2. Увімкніть функцію Anynet+ на телевізорі й акустичній системі SAT. (детальну інформацію див. у посібнику користувача телевізора).



- Залежно від моделі телевізора певні значення роздільної здатності вихідного сигналу HDMI можуть не підтримуватися.
- Див. посібник користувача телевізора. Перевірте наявність **Anynet+** логотипа (якщо на вашому телевізорі є логотип **Anynet+**, він підтримує функцію Anynet+).



## Використання функцій TV (лише для телевізорів Samsung)

- Натисніть кнопку **TV SOURCE** на пульті ДК, щоб змінити джерело вхідного відеосигналу телевізора.
- Натисніть кнопку **TV INFO** на пульті дистанційного керування, щоб відобразити інформацію про телеканал.
- Натисніть кнопку **TV CH** на пульті дистанційного керування, щоб вибрати канал.
- Натисніть кнопку **TV VOL** на пульті дистанційного керування, щоб збільшити чи зменшити рівень гучності.
- Використовуйте кнопку **TV PRE-CH** для переходу до попереднього телеканалу в режимі TV (Телевізор).



- Натискання кнопки **SoundShare** призводить до передачі звуку телевізора на акустичну систему Air Track через підключення Bluetooth. На акустичній системі Air Track також здійснюється керування гучністю, якістю звуку тощо.
- Пульт дистанційного керування можна використовувати лише з телевізорами SAMSUNG.

## ОНОВЛЕННЯ ПРОГРАМНОГО ЗАБЕЗПЕЧЕННЯ

Надалі компанія Samsung надаватиме оновлення для програмного забезпечення акустичної системи Crystal Surround Air Track.

Якщо доступна нова версія, можна оновити програмне забезпечення. Для цього потрібно підключити флеш-пам'ять USB з оновленою версією програмного забезпечення до порту USB акустичної системи Air Track.

Зауважте, якщо представлено кілька файлів для оновлення, необхідно завантажити їх на флеш-пам'ять USB, а потім скористатися ними для оновлення мікропрограмного забезпечення.

Завітайте на веб-сайт Samsung.com або зверніться до сервісного центру компанії Samsung, щоб отримати інформацію про завантаження файлів для оновлення.



- Під'єднайте флеш-пам'ять USB з файлами для оновлення програмного забезпечення до порту USB на головному пристрої.
- Будьте обережні, щоб не від'єднати живлення або флеш-пам'ять USB під час оновлення. Головний пристрій автоматично вимкнеться, коли буде завершено оновлення мікропрограмного забезпечення. Після оновлення програмного забезпечення встановлені налаштування буде скинуто до стандартних (заводських). Рекомендується записати всі встановлені налаштування, щоб потім швидко відновити їх після оновлення.
- Щойно оновлення ПЗ продукту буде завершено, вимкніть продукт, а потім натисніть і протягном короткого часу утримуйте кнопку (■), щоб скинути настройки продукту.
- Якщо не вдається виконати оновлення мікропрограмного забезпечення, відформатуйте флеш-пам'ять USB у файлову систему FAT16 і повторіть спробу.
- Не форматуйте флеш-пам'ять USB у файлову систему NTFS з метою оновлення, оскільки така файлова система не підтримується.
- Флеш-пам'ять USB може не підтримуватися (залежно від виробника).

# усунення несправностей

Перш ніж звернутися до служби обслуговування, ознайомтеся з наведеним нижче відомостями.

Проблема	Перевірка	Спосіб усунення
<b>Пристрій не вмикається.</b>	<ul style="list-style-type: none"> <li>• Чи підключено кабель живлення до електричної розетки?</li> </ul>	<ul style="list-style-type: none"> <li>• Підключіть кабель живлення до електричної розетки.</li> </ul>
<b>Під час натискання кнопки функція не працює.</b>	<ul style="list-style-type: none"> <li>• Чи немає в повітрі статичної електрики?</li> </ul>	<ul style="list-style-type: none"> <li>• Відключіть кабель живлення та підключіть його знову.</li> </ul>
<b>Звук не відтворюється.</b>	<ul style="list-style-type: none"> <li>• Чи правильно підключено пристрій до телевізора?</li> <li>• Чи вимкнено звук за допомогою відповідної функції?</li> <li>• Чи налаштовано гучність на мінімум?</li> </ul>	<ul style="list-style-type: none"> <li>• Підключіть його належним чином.</li> <li>• Натисніть відповідну кнопку, щоб вимкнути функцію.</li> <li>• Налаштуйте гучність.</li> </ul>
<b>Якщо функцію ввімкнено, на екрані телевізора не відображається зображення.</b>	<ul style="list-style-type: none"> <li>• Чи правильно підключено телевізор?</li> </ul>	<ul style="list-style-type: none"> <li>• Підключіть його належним чином.</li> </ul>
<b>Пульт дистанційного керування не працює.</b>	<ul style="list-style-type: none"> <li>• Чи не розряджені батареї?</li> <li>• Чи не завелика відстань між пультом дистанційного керування та головним пристроєм?</li> </ul>	<ul style="list-style-type: none"> <li>• Вставте нові батареї.</li> <li>• Підійдіть ближче до пристрою.</li> </ul>
<b>Не відтворюється звук із лівого/правого каналів.</b>	<ul style="list-style-type: none"> <li>• Чи правильно підключені правий/лівий аудіокабелі телевізора?</li> </ul>	<ul style="list-style-type: none"> <li>• Перевірте лівий/правий канали та підключіть кабелі належним чином.</li> </ul>
<b>Увімкнути функцію спільного відтворення звуку (виконати підключення до телевізора) не вдалося.</b>	<ul style="list-style-type: none"> <li>• Ваш телевізор підтримує функцію SoundShare?</li> <li>• Чи використовуєте ви останню версію програмного забезпечення для телевізора?</li> <li>• Чи виникають проблеми під час підключення?</li> <li>• Скиньте РЕЖИМ TV і встановіть підключення знову.</li> </ul>	<ul style="list-style-type: none"> <li>• Технологія SoundShare підтримується моделями телевізорів Samsung, випущених після 2012 року. Переконайтеся, що ваш телевізор підтримує цю функцію.</li> <li>• Установіть останню версію програмного забезпечення для телевізора.</li> <li>• Зверніться до сервісного центру.</li> <li>• Натисніть і утримуйте кнопку ►   протягом 5 секунд, щоб скинути налаштування продукту.</li> </ul>

# ДОДАТОК

## ТЕХНІЧНІ ХАРАКТЕРИСТИКИ

Назва моделі		HW-F750/ HW-F751	
ЗАГАЛЬНА ІНФОРМАЦІЯ	джерела живлення	Головний пристрій	24В 
		Сабвуфер (PS-WF750, PS-WF751)	AC110-240В~50/60Гц
	Енергоспоживання в режимі очікування		0,3 Вт
	Енергоспоживання	Головний пристрій	29 Вт
		Сабвуфер (PS-WF750, PS-WF751)	25 Вт
	USB		5 В / 0,5 А
	Вага	Головний пристрій	3,5 кг
		Сабвуфер (PS-WF750, PS-WF751)	8,15 кг
	Розміри (Ш x В x Д)	Головний пристрій	933 x 46 x 120 мм
		Сабвуфер (PS-WF750, PS-WF751)	290 x 370 x 290 мм
	Робочий діапазон температур		+5 °С до +35 °С
Робочий діапазон вологості		від 10% до 75%	
ПІДСИЛЮВАЧ	Номінальна вихідна потужність	Головний передній	40 Вт/канал, 6 Ом, повний коефіцієнт гармонік = 1%, 1 кГц
		Головний верхній	40 Вт/канал, 6 Ом, повний коефіцієнт гармонік = 1%, 1 кГц
		Сабвуфер (PS-WF750, PS-WF751)	150 Вт/канал, 3 Ом, повний коефіцієнт гармонік = 10%, 100 Гц
	Співвідношення сигнал/шум (аналоговий вхід)		65 дБ
	Розділення (1 кГц)		65 дБ

\* Співвідношення сигнал/шум, викривлення, розділення й ефективна чутливість базуються на вимірах за допомогою нормативів AES (Товариства інженерів звукової техніки).

\*: Номінальні технічні характеристики

- Компанія Samsung Electronics Co., Ltd зберігає право змінювати специфікації без попередження.

- Значення маси та розмірів приблизні.

- Зверніться до етикетки щоб визначити країну виробництва.

## Зв'яжіться з SAMSUNG по всьому світу

Якщо у вас є пропозиції або питання по продуктах Samsung, зв'яжіться с інформаційним центром Samsung.

Реґіон	Центр взаємодії з клієнтами ☎	Веб-сайт
RUSSIA	8-800-555-55-55	<a href="http://www.samsung.com/ru/support">www.samsung.com/ru/support</a>
GEORGIA	0-800-555-5555	<a href="http://www.samsung.com/support">www.samsung.com/support</a>
ARMENIA	0-800-05-5555	<a href="http://www.samsung.com/support">www.samsung.com/support</a>
AZERBAIJAN	088-55-55-5555	<a href="http://www.samsung.com/support">www.samsung.com/support</a>
KAZAKHSTAN	8-10-800-500-55-500(GSM: 7799, VIP care 7700)	<a href="http://www.samsung.com/support">www.samsung.com/support</a>
UZBEKISTAN	8-10-800-500-55-500	<a href="http://www.samsung.com/support">www.samsung.com/support</a>
KYRGYZSTAN	8-10-800-500-55-500	<a href="http://www.samsung.com/kz_ru/support">www.samsung.com/kz_ru/support</a>
TADJIKISTAN	8-10-800-500-55-500	<a href="http://www.samsung.com/support">www.samsung.com/support</a>
Mongolia	'7-800-555-55-55	<a href="http://www.samsung.com/support">www.samsung.com/support</a>
UKRAINE	0-800-502-000	<a href="http://www.samsung.com/ua/support">www.samsung.com/ua/support</a> (Ukrainian) <a href="http://www.samsung.com/ua_ru/support">www.samsung.com/ua_ru/support</a> (Russian)
BELARUS	810-800-500-55-500	<a href="http://www.samsung.com/support">www.samsung.com/support</a>
MOLDOVA	0-800-614-40	<a href="http://www.samsung.com/support">www.samsung.com/support</a>



### **[Правила утилізації акумуляторів виробу]**

#### **Стосується країн, в яких запроваджено системи розподіленої утилізації)**

Позначка на акумуляторі, посібнику користувача або упаковці означає, що акумулятор цього виробу не можна викидати разом з іншим побутовим сміттям після завершення терміну експлуатації.

Хімічні символи Hg, Cd або Pb означають, що кількість наведеної в акумуляторі ртуті, кадмію або свинцю перевищує контрольний рівень, зазначений у Директиві ЄС 2006/66. За неправильної утилізації акумуляторів ці речовини можуть завдати шкоди здоров'ю людей або довкіллю.

Для захисту природних ресурсів і повторного використання матеріалів утилізуйте акумулятори окремо від інших типів відходів і віддавайте їх на переробку представникам місцевої системи повернення акумуляторів.



### **Правильна утилізація виробу (Відходи електричного та електронного обладнання)**

#### **(Стосується країн, в яких запроваджено системи розподіленої утилізації)**

Ця позначка на виробі, аксесуарах або в документації до них вказує, що виріб, а також відповідні електронні аксесуари (наприклад, зарядний пристрій, гарнітура, USB-кабель) не можна викидати разом із побутовим сміттям після завершення терміну експлуатації. Щоб запобігти можливій шкоді довкіллю або здоров'ю людини через неконтрольовану утилізацію, утилізуйте це обладнання окремо від інших видів відходів, віддаючи його на переробку та уможливаючи таким чином повторне використання матеріальних ресурсів.

Фізичні особи можуть звернутися до продавця, у якого було придбано виріб, або до місцевого урядового закладу, щоб отримати відомості про місця та способи нешкідливої для довкілля вторинної переробки виробу.

Корпоративним користувачам слід звернутися до свого постачальника та перевірити правила й умови договору про придбання. Цей виріб потрібно утилізувати окремо від інших промислових відходів.



AH68-02617K-05



AH68-02617K-05