

The Samsung logo, consisting of the word "SAMSUNG" in white, uppercase letters inside a blue oval shape.

SAMSUNG

EK-GC200

Руководство пользователя

О руководстве

- Пожалуйста, в целях правильного и безопасного использования устройства, прежде чем приступить к работе с ним, изучите руководство.
- Приведенные ниже описания основаны на настройках устройства по умолчанию.
- Изображения и снимки экрана могут отличаться от изображений на экране вашего устройства.
- Содержание может отличаться от модели вашего устройства в зависимости от версии программного обеспечения и может изменяться без предварительного уведомления. Новейшую версию данного руководства можно просмотреть на веб-сайте Samsung www.samsung.com.
- Содержимое (высококачественное содержимое) с высоким потреблением ресурсов ЦП и ОЗУ влияет на общую производительность устройства.
- Доступные функции и дополнительные услуги зависят от модели устройства или программного обеспечения.
- Доступные приложения и их возможности зависят от страны, региона или характеристик оборудования. Компания Samsung не несет ответственности за сбои в работе устройства, вызванные приложениями сторонних разработчиков.
- Компания Samsung не несет ответственности за нарушения быстродействия или совместимости, возникшие вследствие редактирования настроек реестра или внесения изменений в операционную систему. Попытки изменить настройки операционной системы могут привести к перебоям в работе устройства или приложений.
- ПО, звуковые файлы, обои, изображения и прочее содержимое, предустановленное на устройство, лицензировано для ограниченного использования. Копирование и использование этих материалов в коммерческих целях является нарушением авторского права. Пользователи несут полную ответственность за незаконное использование мультимедийного содержимого.
- Предустановленные на устройство приложения подлежат обновлению и могут перестать поддерживаться без предварительного уведомления. В случае возникновения вопросов относительно предустановленных приложений обратитесь в сервисный центр Samsung. По вопросам, касающимся установленных вами приложений, обращайтесь к вашему поставщику услуг.
- Изменение операционной системы устройства и установка ПО из неофициальных источников может вызвать сбои в работе устройства и повреждение или утерю данных. Такие действия являются нарушением условий лицензионного соглашения Samsung и ведут к прекращению действия гарантии.
- Рекомендуется использовать устройство в стране приобретения.
- Используйте данное устройство с осторожностью и соблюдайте все законы и правила касательно его использования.

Обозначения, используемые в данном руководстве



Предупреждение: ситуации, которые могут привести к получению травмы вами или кем-либо из окружающих



Внимание: ситуации, которые могут привести к повреждению устройства или другого оборудования



Примечание: примечания, советы или дополнительные сведения

Авторские права

© Samsung Electronics, 2014.

Данное руководство защищено международными законами об авторских правах.

Запрещается воспроизводить, распространять, переводить или передавать какие-либо части данного руководства в любой форме и любым способом, электронным или механическим, включая фотокопирование, запись и хранение в любой системе хранения и поиска информации, без предварительного письменного разрешения компании Samsung Electronics.

Товарные знаки

- SAMSUNG и логотип SAMSUNG являются зарегистрированными товарными знаками компании Samsung Electronics.
- Bluetooth® является зарегистрированным товарным знаком Bluetooth SIG, Inc. во всем мире.
- Adobe, логотип Adobe и Photoshop являются зарегистрированными товарными знаками или товарными знаками Adobe Systems Incorporated в США или других странах.
- Wi-Fi®, Wi-Fi Protected Setup™, Wi-Fi Direct™, Wi-Fi CERTIFIED™ и логотип Wi-Fi являются зарегистрированными товарными знаками компании Wi-Fi Alliance.
- HDMI, эмблема HDMI и термин HDMI «High Definition Multimedia Interface» (мультимедийный интерфейс высокой четкости) — торговые знаки или зарегистрированные торговые знаки компании HDMI Licensing LLC.
- Остальные авторские права и товарные знаки являются собственностью их владельцев.



Несовместимые приложения

Некоторые приложения магазина Android Play Store могут быть несовместимы с устройством и могут не помещаться на его экране.



Концепция PlanetFirst, согласно которой коммерческая деятельность должна осуществляться с учетом ее влияния на окружающую среду, свидетельствует о социальной ответственности компании Samsung Electronics и ее стремлении поддерживать экологическую стабильность.

Сведения о безопасности

Всегда соблюдайте следующие меры предосторожности и рекомендации, чтобы предотвратить опасные ситуации и эффективно использовать все возможности устройства. Некоторые из них могут быть неприменимы к вашему устройству.



Предупреждение: ситуации, которые могут привести к получению травмы вами или кем-либо из окружающих

Не разбирайте устройство и не пытайтесь отремонтировать его самостоятельно.

- Несоблюдение этого требования может привести к поражению электрическим током или повреждению устройства.

Не используйте устройство вблизи легковоспламеняющихся или взрывоопасных газов и жидкостей.

- Несоблюдение этого требования может привести к возникновению пожара или к взрыву.

Не помещайте легковоспламеняющиеся материалы внутрь устройства и не храните такие материалы вблизи устройства.

- Это может привести к возникновению пожара или поражению электрическим током.

Не прикасайтесь к устройству и шнуру питания мокрыми руками.

- Несоблюдение этого требования может привести к поражению электрическим током.

Берегите зрение людей и животных во время съемки.

- Не используйте вспышку в непосредственной близости (менее 1 м) от людей и животных. Использование вспышки в непосредственной близости от людей или животных может вызвать у них временное или необратимое нарушение зрения.

Не кусайте и не лижите устройство или аккумулятор и храните устройство в месте, недоступном для маленьких детей и домашних животных.

- Это может привести к повреждению, взрыву или возгоранию устройства.
- Мелкие детали могут попасть в дыхательные пути детей или животных.
- Если устройством пользуются дети, убедитесь, что они используют его правильно.

Не подвергайте устройство продолжительному воздействию прямых солнечных лучей или высокой температуры.

- Продолжительное воздействие солнца или экстремальных температур может вызвать необратимое повреждение внутренних компонентов устройства.

Не накрывайте устройство или зарядное устройство одеялом либо тканью.

- Перегрев устройства может привести к его повреждению или к возникновению пожара.

Не трогайте шнур питания и не стойте рядом с зарядным устройством во время грозы.

- Несоблюдение этого требования может привести к поражению электрическим током.

В случае попадания в устройство жидкостей или инородных предметов немедленно отсоедините все источники питания (например, аккумулятор или зарядное устройство), а затем обратитесь в сервисный центр Samsung.

Соблюдайте все правила, ограничивающие использование устройства в конкретных местах.

- Избегайте создания помех для других электронных приборов.
- Выключайте устройство в самолете. Оно может нарушить работу авиационного оборудования. Соблюдайте все правила авиаперелетов и выключайте устройство по требованию авиаперсонала.
- Выключайте устройство вблизи медицинского оборудования. Ваше устройство может мешать работе медицинского оборудования в больницах и других медицинских учреждениях. Соблюдайте все правила и следуйте указаниям предупреждающих надписей и медицинского персонала.

Избегайте создания помех для кардиостимуляторов.

- Во избежание создания помех работе кардиостимуляторов сохраняйте дистанцию между ними и устройством, согласно рекомендациям производителей и исследовательских групп. При появлении малейших признаков помех работе кардиостимулятора или другого медицинского прибора немедленно выключите устройство и свяжитесь с производителем кардиостимулятора или медицинского прибора.

Не используйте устройство во время зарядки.

- Несоблюдение этого требования может привести к поражению электрическим током.

Будьте осторожны при работе с вашим устройством и зарядным устройством, а также при их утилизации.

- Никогда не сжигайте использованные аккумуляторы или устройство. Никогда не помещайте аккумуляторы или устройство внутрь или на поверхность нагревательных приборов, например микроволновых печей, духовок или радиаторов. При перегреве устройство может взорваться. Соблюдайте все местные правила утилизации использованных аккумуляторов и устройств.
- Не сдавливайте и не прокалывайте устройство.
- Избегайте сильного внешнего давления на устройство, так как это может привести к короткому замыканию и перегреву.

Берегите ваше устройство, аккумулятор и зарядное устройство от повреждений.

- Не используйте поврежденные зарядные устройства или аккумуляторы.

Не используйте и не храните устройство в местах с высокой концентрацией пыли или аэрозольных веществ.

- Пыль или посторонние вещества могут стать причиной неисправности устройства, а также привести к пожару или поражению электрическим током.

Избегайте контакта универсального разъема и разъема зарядного устройства с проводящими материалами, такими как жидкости, пыль, металлическая пудра и карандашные грифели.

- Проводящие материалы могут вызвать короткое замыкание или коррозию разъемов, что в свою очередь может привести к взрыву или пожару.

Не вставляйте устройство или не предназначенные для этого аксессуары в глаза, уши или рот.

- Это может привести к удушью или серьезным травмам.

Запрещается использовать поврежденные или протекающие литий-ионные аккумуляторы.

- Сведения о безопасной утилизации литий-ионных аккумуляторов можно получить в ближайшем специализированном сервисном центре.

Не используйте устройство на улице во время грозы.

- Это может привести к поражению электрическим током или сбоям в работе устройства.

Не используйте устройство в больницах, самолетах или рядом с автоматическим оборудованием, работу которого могут нарушить радиочастоты.

- Держите включенное устройство на расстоянии не менее 15 см от кардиостимулятора.
- Чтобы уменьшить воздействие устройства на кардиостимулятор, прикладывайте устройство к правому уху, если кардиостимулятор установлен на левой стороне грудной клетки, и наоборот.
- Если вы используете какие-либо медицинские приборы, обратитесь к их производителю, чтобы убедиться, что радиочастотные сигналы, излучаемые устройством, не влияют на эти приборы.
- Использование электронных устройств в самолетах может вызвать помехи в работе их навигационных систем. Не забывайте выключать устройство во время взлета и посадки. После взлета допускается использование устройства в автономном режиме с разрешения экипажа самолета.
- Выключайте устройство в медицинских учреждениях и соблюдайте все правила, предупреждающие надписи и указания медицинского персонала. Устройство может создать помехи в работе медицинского оборудования.
- Также из-за излучаемых радиосигналов устройство может создать помехи в работе электронного оборудования автомобиля. За дополнительной информацией обращайтесь к производителю автомобиля.



Внимание: ситуации, которые могут привести к повреждению устройства или другого оборудования

Если устройство не будет использоваться в течение продолжительного времени, необходимо вынуть аккумулятор.

- Со временем установленный аккумулятор может протечь или подвергнуться коррозии, вызвав серьезное повреждение устройства.

Используйте только подлинные, рекомендованные производителем запасные литий-ионные аккумуляторы. Не допускайте повреждения и перегрева аккумулятора.

- Использование неподлинных, поврежденных или перегретых аккумуляторов может привести к возникновению пожара или травмам.

Используйте только аккумуляторы, зарядные устройства, кабели и аксессуары, одобренные компанией Samsung.

- Использование универсальных аккумуляторов и зарядных устройств может сократить срок службы устройства или привести к сбоям в его работе. Это также может привести к пожару или взрыву аккумулятора.
- Используйте только одобренные компанией Samsung аккумуляторы и зарядные устройства, предназначенные специально для вашего устройства. Несовместимые аккумуляторы и зарядные устройства могут привести к серьезным травмам или повреждению устройства.
- Компания Samsung не несет ответственности за безопасность пользователей, которые используют аксессуары и компоненты, не одобренные компанией Samsung.

Аккумуляторы следует использовать только по их прямому назначению.

- Несоблюдение этого требования может привести к возникновению пожара или к поражению электрическим током.

Не касайтесь вспышки при ее срабатывании.

- Вспышка при срабатывании сильно нагревается и может вызвать ожог.

При использовании зарядного устройства выключайте ваше устройство, прежде чем отключить зарядное устройство.

- Несоблюдение этого требования может привести к возникновению пожара или к поражению электрическим током.

Отключите зарядное устройство от розетки, если оно не используется.

- Несоблюдение этого требования может привести к возникновению пожара или к поражению электрическим током.

Не используйте для зарядки аккумулятора шнур питания, если он или его вилка повреждены, а также не вставляйте вилку в плохо закрепленную розетку.

- Это может привести к возникновению пожара или поражению электрическим током.

Не допускайте соприкосновения зарядного устройства с контактами аккумулятора.

- Это может привести к возникновению пожара или поражению электрическим током.

Не роняйте устройство и не подвергайте его чрезмерному воздействию.

- Это может привести к повреждениям экрана или внешних либо внутренних компонентов камеры.

При подключении кабелей, а также при установке аккумуляторов и карты памяти соблюдайте осторожность.

- Приложение чрезмерных усилий, неправильное подключение кабелей, неверная установка аккумуляторов или карты памяти могут привести к повреждению портов, разъемов и аксессуаров.

Храните карты с магнитными полосами вдали от устройства.

- Хранящаяся на карте информация может быть повреждена или удалена.

Не используйте неисправные аккумуляторы и карты памяти.

- Несоблюдение этого требования может привести к поражению электрическим током, неисправности устройства или возникновению пожара.

Не храните устройство рядом с источниками магнитных полей.

- Воздействие магнитных полей может привести к сбоям в работе устройства или разрядке аккумулятора.
- Также воздействие магнитных полей может привести к повреждению карт с магнитной полосой, например кредитных и телефонных карт, банковских книжек и посадочных талонов.

Не используйте устройство, если экран поврежден.

- Если разбито стекло или компоненты из акрилового пластика, обратитесь в сервисный центр Samsung для ремонта устройства.

Проверяйте исправность устройства перед использованием.

- Изготовитель не несет ответственности за утрату файлов или ущерб, вызванный неполадками в работе устройства или его неправильным использованием.

К устройству необходимо подключать маленький разъем USB-кабеля.

- Обратное подключение кабеля может привести к повреждению файлов. Изготовитель не несет ответственности за потерю данных.

Не располагайте объектив в зоне прямого воздействия солнечных лучей.

- Это может засветить матрицу или вызвать нарушение ее работы.

Если устройство перегрелось, извлеките аккумулятор и дайте ему остыть.

- При продолжительном использовании устройства внутренняя температура устройства может повыситься, что приведет к перегреву аккумулятора. Если устройство прекратило работу, извлеките аккумулятор и дайте ему остыть.
- Нагрев внутренних компонентов устройства может привести к возникновению шумов на снимках. Это нормальное явление, не отражающееся на работе устройства.

Избегайте создания помех для других электронных приборов.

- Устройство излучает радиочастотные сигналы, которые могут помешать работе неэкранированных или плохо экранированных электронных устройств, таких как кардиостимуляторы, слуховые аппараты, медицинские приборы, а также бытовая и автомобильная электронная аппаратура. При возникновении помех работе электронного оборудования проконсультируйтесь с его производителем. Во избежание нежелательных помех используйте только одобренные компанией Samsung устройства и аксессуары.

При использовании устройства держите его в нормальном положении.

- Избегайте контакта со встроенной антенной устройства, когда устройство включено.

Запрещается использовать устройство рядом с электронными приборами.

- Большинство электронных приборов излучает радиочастотные сигналы. Устройство может создать помехи в их работе.

Избегайте чрезмерного воздействия паров и дыма на устройство.

- Это может повредить корпус устройства или вызвать сбой в его работе.

Если вы используете слуховой аппарат, обратитесь к его производителю за сведениями о взаимодействии с устройством.

- Включенное устройство может создавать помехи в работе некоторых слуховых аппаратов. Перед использованием устройства обратитесь к производителю, чтобы убедиться, что радиочастотные сигналы, излучаемые устройством, не влияют на слуховой аппарат.

Избегайте использования устройства вблизи оборудования или аппаратуры, излучающей радиоволны, например звуковых систем или радиовышек.

- Радиоволны могут вызвать сбой в работе устройства.

Выключайте устройство в потенциально взрывоопасной среде.

- В потенциально взрывоопасной среде следует выключить устройство, не извлекая аккумулятора.
- В потенциально взрывоопасной среде строго соблюдайте все правила, инструкции и указания предупреждающих знаков.
- Не пользуйтесь устройством на автозаправочных станциях, вблизи емкостей с топливом или химическими реактивами, а также в местах выполнения взрывных работ.
- Не храните и не перевозите горючие жидкости, газы или взрывчатые вещества вместе с устройством, его компонентами или аксессуарами.

При обнаружении дыма, жидкости, странных запахов или звуков, исходящих от устройства или аккумулятора, немедленно прекратите использование устройства и обратитесь в сервисный центр Samsung.

- В противном случае может произойти взрыв или возгорание.

Соблюдайте все предостережения и правила использования устройств во время управления автомобилем.

- Соблюдение техники безопасности имеет первостепенное значение при управлении автомобилем. Никогда не говорите по устройству во время управления автомобилем, если это запрещено законом.

Избегайте попадания влаги на устройство.

- Влажность и жидкость любого типа могут повредить компоненты устройства или его электронную схему.
- Не включайте намокшее устройство. Если устройство уже включено, выключите его и сразу извлеките аккумулятор (если не удастся выключить устройство или извлечь аккумулятор, не прилагайте чрезмерных усилий). Протрите устройство полотенцем и отнесите в сервисный центр.
- При попадании жидкости внутрь устройства индикатор влаги меняет цвет. Попадание влаги влечет за собой прекращение действия гарантии производителя.

Кладите устройство только на ровные поверхности.

- При падении устройство может повредиться.

В случае перегрева устройства сделайте перерыв в его использовании.

- При длительном соприкосновении с перегретым устройством на коже может появиться покраснение или пигментация.

Не используйте устройство без откидной крышки.

- Аккумулятор может выпасть из устройства, что приведет к его повреждению или сбоям в работе.

Берегите зрение при работе с устройством.

- Не держите устройство слишком близко к глазам. При использовании его в помещении всегда оставляйте включенным хотя бы один источник света.
- Продолжительный просмотр видеозаписей и использование Flash-игр могут вызвать нарушения зрения, а при наличии заболеваний — обострение их симптомов. Если вы испытываете малейшие признаки дискомфорта, немедленно прекратите использование устройства.
- Если кто-либо из ваших родственников при использовании аналогичного устройства испытывал нарушения зрения или эпилептические припадки, проконсультируйтесь с врачом перед использованием вашего устройства.
- Если вы испытываете дискомфорт, мышечные спазмы или нарушения координации, немедленно прекратите использование устройства и обратитесь к врачу.
- Для снятия напряжения с глаз делайте регулярные перерывы во время использования устройства.

Постарайтесь снизить риск травм, вызываемых повторяющимися движениями.

- При постоянном выполнении однообразных действий, таких как нажатие клавиш, начертание пальцем символов на сенсорном экране и управление играми, вы можете испытывать неприятные ощущения в пальцах, шее, плечах или других частях тела. При продолжительном использовании устройства рекомендуется держать его в расслабленной руке, нажимать на клавиши без усилий и периодически делать перерывы. При возникновении дискомфорта во время или после использования устройства обратитесь к врачу.

Берегите слух при использовании гарнитуры.

- Длительное воздействие звука на очень высокой громкости может привести к нарушениям слуха.
- Во время передвижения звук высокой громкости может отвлечь ваше внимание и привести к неприятным инцидентам.
- Каждый раз перед подключением наушников уменьшайте уровень громкости. Устанавливайте минимальный уровень громкости, при котором вы можете слушать музыку.
- В условиях низкой влажности воздуха в гарнитуре может накапливаться статическое электричество. При низкой влажности воздуха не используйте гарнитуру или каждый раз перед ее подключением к устройству прикасайтесь к металлическому предмету, чтобы снять накопившееся статическое электричество.
- Не используйте гарнитуру во время вождения или езды на велосипеде. Это может отвлечь ваше внимание и привести к аварии; также это может быть запрещено в вашей стране.

Соблюдайте осторожность, используя устройство при ходьбе или в движении.

- Во избежание травм всегда оценивайте окружающую обстановку.
- Убедитесь, что провод гарнитуры не запутался в ваших руках или предметах одежды.

Не носите устройство в заднем кармане или на поясе.

- Падение на устройство может привести к травме или повреждению устройства.

Аккуратно устанавливайте устройства и оборудование.

- Убедитесь, что устройства или оборудование, установленные в автомобиле, надежно закреплены.
- Не помещайте устройство и его аксессуары в зоне раскрытия подушки безопасности или рядом с ней. Неправильная установка оборудования для беспроводной связи может привести к серьезным травмам в случае срабатывания подушки безопасности.

Доверяйте ремонт устройства только квалифицированным специалистам.

- Неквалифицированный ремонт может привести к поломке устройства и прекращению действия гарантии производителя.

Используйте устройство только по прямому назначению.

- Иначе могут возникнуть сбои в его работе.

Защищайте ваше устройство и зарядное устройство от короткого замыкания.

- Это может привести к пожару или поражению электрическим током, а также сбоям в работе аккумулятора или его взрыву.

Не храните устройство при повышенной или пониженной температуре. Рекомендуется использовать устройство при температуре от 5 до 35 °C.

- Не храните устройство при повышенной температуре, например в салоне автомобиля летом. Это может вызвать сбои в работе экрана, повредить устройство или привести к взрыву аккумулятора.
- Нельзя подвергать устройство продолжительному воздействию прямых солнечных лучей (на приборной панели автомобиля, например).

Передача данных и ваша ответственность

Серьезно относитесь к защите ваших личных данных и избегайте утечки или несанкционированного использования важной информации.

- При использовании устройства не забывайте регулярно создавать резервные копии своих данных. Компания Samsung не несет ответственности за потерю каких-либо данных.
- Перед утилизацией устройства создайте резервную копию данных и выполните сброс параметров, чтобы ваша личная информация не попала к посторонним лицам.
- При загрузке приложений внимательно читайте информацию по правам доступа. Особенно обращайте внимание на приложения, которые имеют доступ ко многим функциям устройства или к вашим личным сведениям.
- Регулярно проверяйте учетные записи на предмет несанкционированного или подозрительного использования. При обнаружении каких-либо признаков подозрительной активности обратитесь к оператору мобильной связи для удаления или изменения сведений о Вашей учетной записи.
- В случае утери или кражи вашего устройства измените пароли ваших учетных записей для защиты личных данных.
- Избегайте использования приложений из неизвестных источников и всегда блокируйте устройство с помощью рисунка, пароля или PIN-кода.
- При передаче данных по беспроводной сети Wi-Fi может произойти их утечка, поэтому избегайте передачи конфиденциальных данных в общественных местах или по открытой сети.
- Производитель устройства не несет ответственности за передачу любых данных, нарушающих законы об охране авторских прав, товарных знаков и интеллектуальной собственности или нормы общественного порядка.

Содержание

Начало работы

- 18 Внешний вид устройства
- 19 Кнопки
- 20 Комплект поставки
- 21 Установка аккумулятора
- 23 Зарядка аккумулятора
- 24 Проверка состояния аккумулятора
- 25 Установка карты памяти
- 27 Прикрепление ремешка
- 28 Включение и выключение устройства
- 28 Регулировка громкости
- 29 Переход в режим «Без звука»

Основные сведения об устройстве

- 30 Значки состояния
- 31 Сенсорный экран
- 33 Управление жестами
- 37 Уведомления
- 37 Панель быстрых настроек
- 38 Главный экран
- 40 Работа с приложениями
- 41 Экран приложений
- 42 Справка
- 42 Ввод текста
- 44 Подключение к сети Wi-Fi
- 45 Настройка учетных записей

- 45 Функция NFC (Tag & Go)
- 46 Передача файлов
- 48 Защита устройства
- 49 Обновление устройства

Камера: основные функции

- 50 Включение камеры
- 52 Фотосъемка
- 52 Видеосъемка
- 53 Просмотр снимков и видеозаписей
- 53 Автофокусировка и автоэкспозиция
- 53 Увеличение или уменьшение масштаба
- 54 Фото- и видеосъемка с помощью голосовых команд
- 54 Фото- и видеосъемка с применением фотофильтров
- 55 Быстрое изменение параметров съемки
- 55 Уменьшение дрожания камеры
- 56 Использование функции обнаружения лиц
- 57 Советы для выполнения более четких снимков

Камера: режимы съемки

- 61 Авто
- 61 Смарт
- 73 Ручной
- 76 Избранное

Камера: параметры съемки и настройки

- 77 Настройка параметров съемки
- 77 EV (экспозиция)
- 78 ISO (светочувствительность)
- 79 Баланс белого
- 81 Экспозамер
- 81 Съемка
- 82 Сохр. как польз. реж.
- 82 Размер фотографии
- 82 Качество
- 82 Настройка изображения
- 82 Автоконтрастность
- 83 Вспышка
- 83 Таймер
- 84 Фокус
- 84 Область фокусировки
- 84 One touch shot
- 85 Обнаружение лица
- 85 Эксповилка
- 86 OIS (стабилизация)
- 86 Параметры видеосъемки
- 87 Параметры обмена
- 87 Настройки камеры

Мультимедиа

- 89 Галерея
- 93 Paper Artist
- 94 Видео
- 95 Video Editor

- 96 Story Album
- 100 Xtremera
- 101 Музыка
- 103 YouTube

Связь

- 104 Контакты
- 108 E-mail
- 109 Google Mail
- 111 Hangouts
- 111 Google+
- 111 Фото
- 112 ChatON

Интернет и сеть

- 113 Интернет
- 114 Chrome
- 115 Bluetooth
- 116 Samsung Link
- 118 Group Play

Магазины приложений и мультимедиа

- 120 Play Маркет
- 121 Samsung Apps
- 121 Play Книги
- 122 Play фильмы
- 122 Play Музыка
- 122 Play Пресса
- 122 Play Игры

Служебные программы

- 123 S Мемо
- 126 S Planner
- 128 Dropbox
- 128 Облачное хранилище
- 129 Диск
- 130 Часы
- 132 Калькулятор
- 132 S Voice
- 133 Google
- 133 Голосовой поиск
- 134 Мои файлы
- 135 Загрузки

Путешествия и поиск мест

- 136 Карты

Настройки

- 137 О меню настроек
- 137 Подключения
- 140 Мое устройство
- 146 Учетные записи
- 147 Опции
- 149 Настройки Google

Приложение

- 150 Устранение неполадок
- 157 Использование и хранение устройства
- 161 Об аккумуляторе
- 164 Вредоносное ПО и вирусы

Чистка устройства

Начало работы

Внешний вид устройства

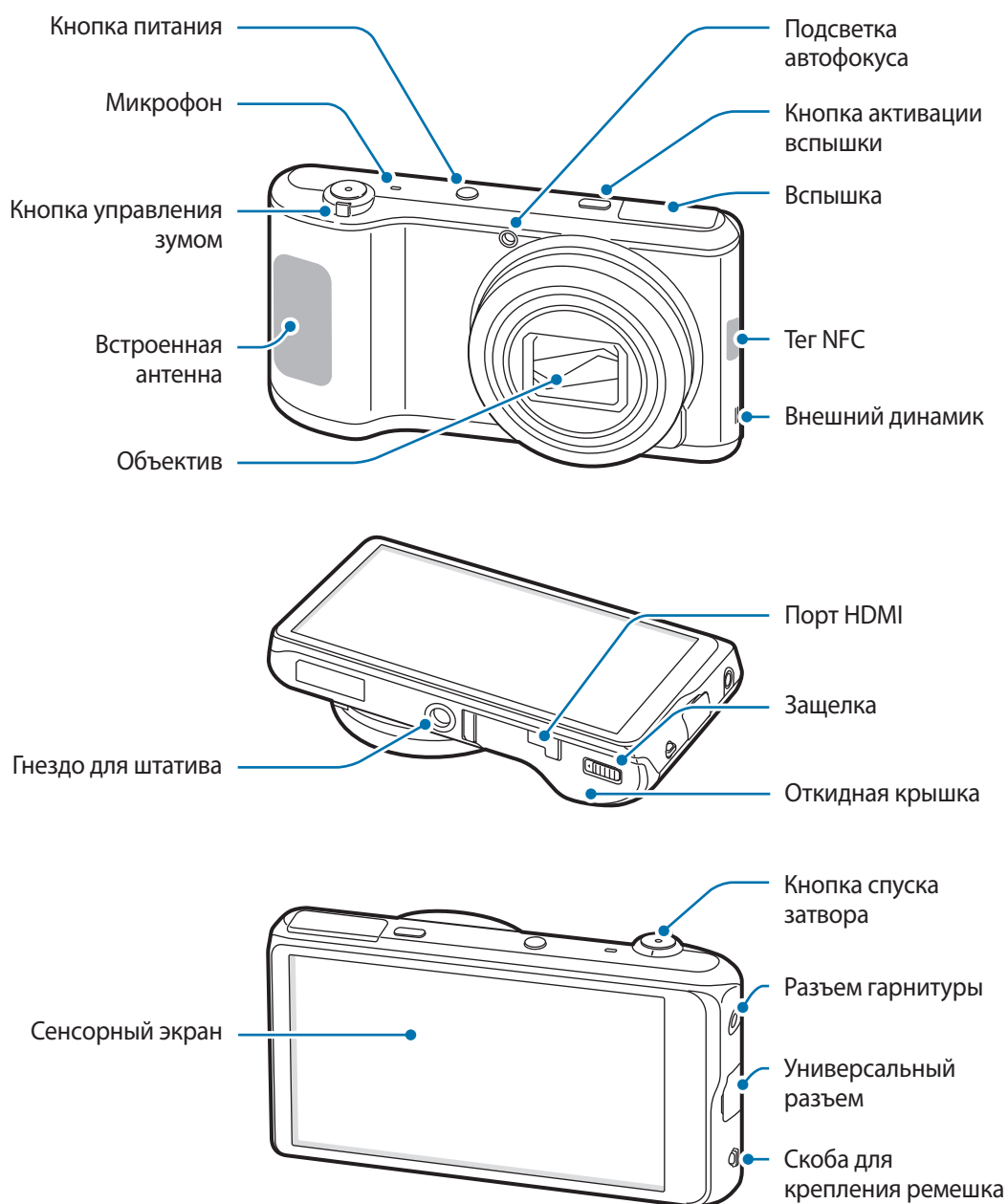









Не используйте устройство, если на нем есть трещины или оно разбито. Разбитое стекло или акриловый пластик могут стать причиной травм рук и лица. Отнесите устройство в сервисный центр Samsung для ремонта.



- Не закрывайте область антенны руками или иными объектами, если вы не ведете фото- или видеосъемку. Это может вызвать ухудшение сигнала соединения или разрядку аккумулятора.
- Не рекомендуется использовать защитную пленку. Это может вызвать сбои в работе датчиков.
- Не допускайте попадания жидкости на сенсорный экран. Повышенная влажность и попадание жидкости могут стать причиной неправильной работы сенсорного экрана.

Кнопки

Кнопка	Функция
 Питание	<ul style="list-style-type: none"> • Нажмите и удерживайте, чтобы включить или выключить устройство. • Нажмите и удерживайте в течение более 7 секунд, чтобы перезагрузить устройство в случае «зависания» или возникновения критических ошибок. • Нажмите, чтобы заблокировать или разблокировать устройство. Устройство перейдет в режим блокировки после выключения сенсорного экрана.
 Активация вспышки	<ul style="list-style-type: none"> • Нажмите, чтобы поднять вспышку.
 Спуск затвора	<ul style="list-style-type: none"> • В приложении камеры слегка нажмите на кнопку для фокусировки на объекте. Когда объект будет в фокусе, рамка фокуса станет зеленой. Нажмите, чтобы выполнить снимок. • Нажмите, чтобы включить камеру.
 Управление зумом	<ul style="list-style-type: none"> • В приложении камеры поверните ее, чтобы увеличить или уменьшить масштаб. • Поверните для регулировки громкости звуков устройства.
 Меню	<ul style="list-style-type: none"> • Коснитесь, чтобы открыть список параметров, доступных на данном экране. • Нажмите и удерживайте кнопку на главном экране, чтобы открыть приложение «Поиск Google».
 Главный экран	<ul style="list-style-type: none"> • Нажмите для возврата на главный экран. • Нажмите дважды для запуска приложения S Voice. • Нажмите и удерживайте, чтобы открыть список недавно использованных приложений.
 Назад	<ul style="list-style-type: none"> • Коснитесь для возврата на предыдущий экран.

Комплект поставки

В комплект поставки входят следующие компоненты:

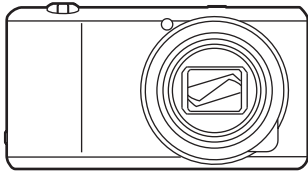

Устройство

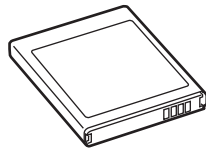

Аккумулятор

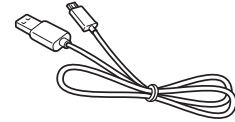

Кабель USB

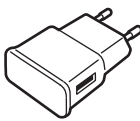

USB-переходник



Наручный ремешок

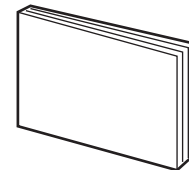

Краткое руководство /
краткое справочное
руководство



- Внешний вид реальных аксессуаров может отличаться от представленного на иллюстрациях.
- Комплект поставки устройства и набор доступных аксессуаров могут различаться в разных регионах.
- Поставляемые аксессуары предназначены исключительно для данного устройства и могут быть несовместимы с другими устройствами.
- Внешний вид изделий и технические характеристики могут быть изменены без предварительного уведомления.

Дополнительные аксессуары

С данным устройством можно приобрести следующие аксессуары:

Аккумулятор, зарядное устройство, откидную крышку, чехол, наручный ремешок, защитную пленку для экрана и HDMI-кабель



- Дополнительные сведения о доступных аксессуарах см. на веб-сайте Samsung.
- Перед покупкой убедитесь, что они совместимы с вашим устройством.
- Применяйте только аксессуары, рекомендованные компанией Samsung. Гарантия не распространяется на сбои в работе устройства, вызванные нерекондованными аксессуарами.
- Некоторые телевизоры могут быть несовместимы с устройством из-за различий в характеристиках HDMI.

Установка аккумулятора

Установите поставляемый в комплекте аккумулятор.

- 1 Сдвиньте защелку и откройте откидную часть крышки.

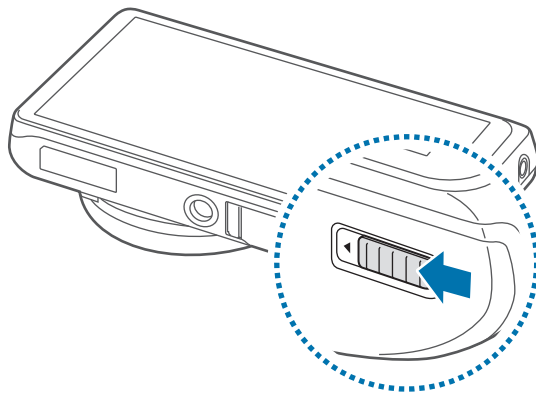

Не изгибайте и не перекручивайте крышку аккумулятора. Это может повредить ее.

- 2 Установите аккумулятор.

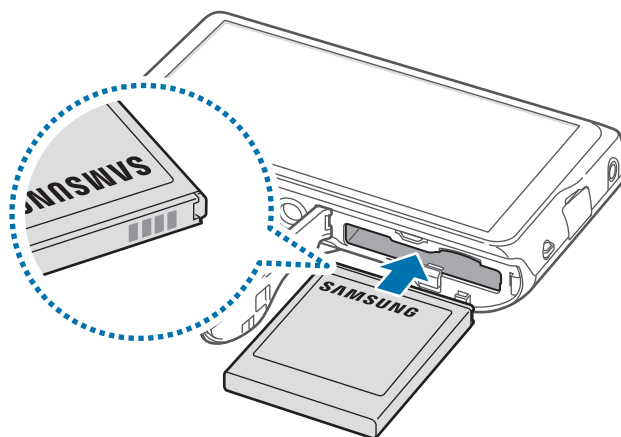

При вставке аккумулятора убедитесь, что золотистые контакты совпадают с контактами разъема.

3 Закройте откидную часть крышки и задвиньте защелку.

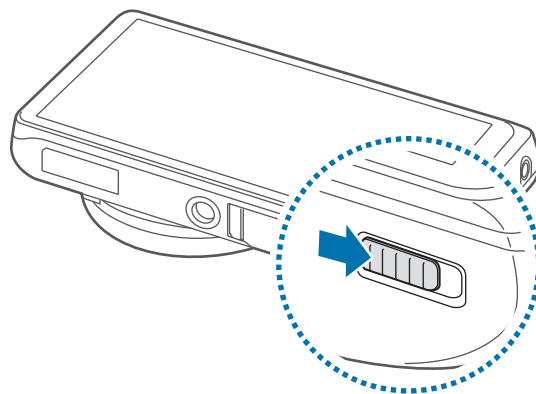

Извлечение аккумулятора



Перед извлечением аккумулятора выключите устройство. Извлечение аккумулятора из включенного устройства может привести к сбоям в его работе.

Сдвиньте фиксатор, чтобы извлечь аккумулятор.

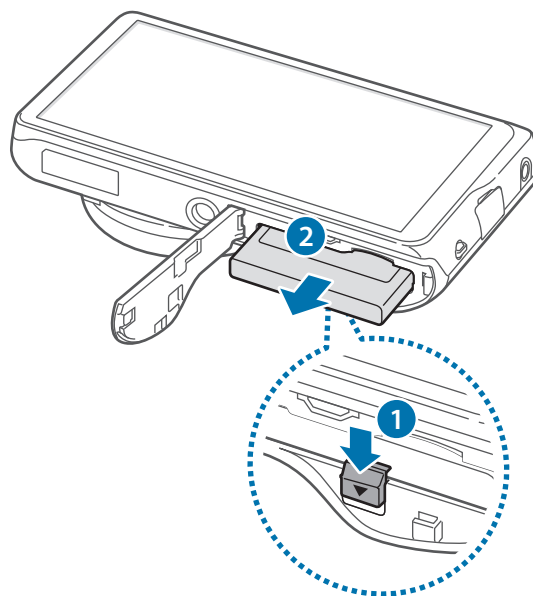

Зарядка аккумулятора

Перед первым использованием устройства или после продолжительного периода, в течение которого аккумулятор не использовался, необходимо зарядить аккумулятор.



Используйте только аккумуляторы, зарядные устройства и кабели, одобренные компанией Samsung. Использование несовместимых зарядных устройств и кабелей может привести к взрыву аккумулятора или повреждению устройства.



- Когда заряд аккумулятора подходит к концу, появляется значок пустого аккумулятора.
- При полной разрядке аккумулятора включить устройство невозможно, даже если подключить его к зарядному устройству. Следует подождать несколько минут, пока аккумулятор немного зарядится.
- При одновременном использовании нескольких приложений, а также сетевых приложений и приложений, требующих соединения с другими устройствами, аккумулятор разряжается быстрее. Во избежание отключения от сети или разрядки аккумулятора во время передачи данных эти приложения следует всегда запускать при полностью заряженном аккумуляторе.
- Также для зарядки можно подключить устройство к компьютеру с помощью кабеля USB. Если устройство подключено к другим устройствам, таким как приставка или аудиооборудование, зарядить его невозможно.

Подключите кабель USB одним концом к USB адаптеру питания, а другим — к универсальному разъему.

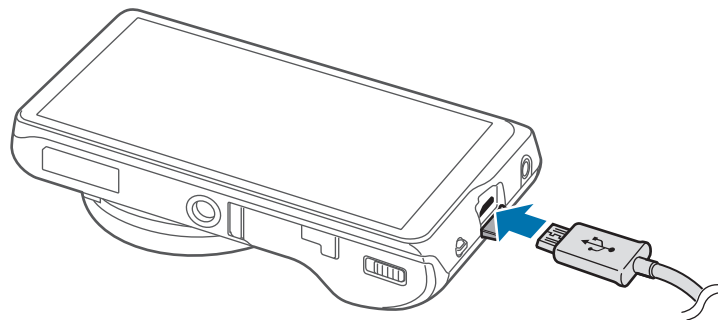

Неправильное подключение зарядного устройства может привести к серьезному повреждению вашего устройства. Гарантия не распространяется на любые повреждения, возникшие в результате неправильного использования устройства и аксессуаров.



- Во время зарядки аккумулятора можно пользоваться устройством, но это замедляет процесс зарядки.
- Если устройство получает нестабильное питание во время зарядки, сенсорный экран может не реагировать на касания. В этом случае отключите зарядное устройство от вашего устройства.
- Во время зарядки устройство может нагреваться. Это нормальное явление, не влияющее на производительность и срок службы устройства. Если аккумулятор нагреется больше обычного, зарядное устройство может прекратить свою работу.
- При нарушении нормальной работы вашего устройства или зарядного устройства обратитесь в сервисный центр Samsung.
- Чрезмерная зарядка или регулярная полная разрядка может сократить срок службы аккумулятора.

По окончании зарядки отключите ваше устройство от зарядного устройства. Сначала отключите зарядное устройство от вашего устройства, затем от электрической розетки.



Перед извлечением аккумулятора необходимо отсоединить зарядное устройство. В противном случае устройство может быть повреждено.



В целях экономии электроэнергии отключайте зарядное устройство, если оно не используется. Зарядное устройство не оснащено выключателем питания, поэтому его нужно отключать от электрической розетки, чтобы прервать процесс зарядки и сэкономить электроэнергию. При использовании устройство должно плотно прилегать к электрической розетке и быть легко доступным.

Проверка состояния аккумулятора

При зарядке выключенного устройства состояние зарядки аккумулятора можно определить по следующим значкам:



Выполняется зарядка



Аккумулятор полностью
заряжен

Снижение потребления электроэнергии

Ниже перечислено несколько рекомендаций по экономии заряда аккумулятора.

Воспользовавшись этими рекомендациями и отключив функции, работающие в фоновом режиме, можно продлить время работы устройства между зарядками:

- Если устройство не используется, переведите его в спящий режим, нажав кнопку питания.
- Закройте ненужные приложения с помощью диспетчера задач.
- Отключите связь Bluetooth.
- Отключите функцию Wi-Fi.
- Отключите автосинхронизацию приложений.
- Уменьшите время работы подсветки.
- Уменьшите яркость экрана.

Установка карты памяти

В качестве внешнего места хранения данных можно использовать приобретаемую отдельно карту памяти.

Устройство поддерживает карты памяти максимальной емкостью 64 ГБ. Совместимость карт памяти с устройством зависит от типа карты и ее изготовителя.



- Некоторые карты памяти могут быть несовместимы с вашим устройством. Использование несовместимой карты памяти может повредить устройство, саму карту или данные, хранящиеся на ней.
- Вставляйте карту памяти правильной стороной вверх.



- Устройство поддерживает карты памяти с файловой системой FAT и exFAT. Если вставить карту памяти с файловой системой, отличной от FAT, появится запрос на форматирование карты.
- При частом удалении и записи данных срок службы карт памяти сокращается.
- При установке карты памяти в устройство файлы, хранящиеся на карте, отображаются в папке **SD memory card**.

- 1 Сдвиньте защелку и откройте откидную часть крышки.
- 2 Вставьте карту памяти в устройство золотистыми контактами вверх.

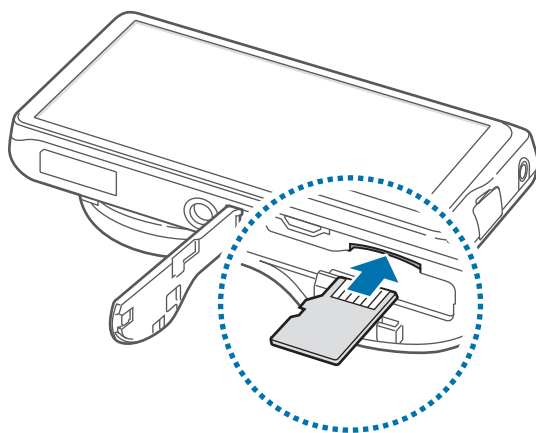

- 3 Нажмите на карту до щелчка, чтобы зафиксировать ее в разъеме.
- 4 Закройте откидную часть крышки и задвиньте защелку.

Извлечение карты памяти

Во избежание потери данных отключите карту памяти перед ее извлечением.

На главном экране выберите пункт **Прилож.** → **Настройки** → **Опции** → **Память** → **Отключить карту памяти**.

Аккуратно нажмите на карту, пока она не высвободится из устройства, затем извлеките карту памяти из разъема.



Не извлекайте карту памяти во время передачи и получения данных. Это может привести к повреждению или утере данных, а также вызвать повреждения устройства или карты памяти. Компания Samsung не несет ответственности за любые утери, вызванные использованием поврежденных карт памяти, включая утерю данных.

Форматирование карты памяти

После форматирования на ПК карты памяти могут неправильно работать при установке в устройство. Форматируйте карты памяти только с помощью устройства.

На главном экране выберите пункт **Прилож.** → **Настройки** → **Опции** → **Память** → **Формат. карту памяти SD** → **Формат. карту памяти SD** → **Удалить все**.



Перед форматированием карты памяти рекомендуется создать резервную копию всех важных данных, хранящихся в памяти устройства. Гарантия производителя не распространяется на потерю данных, вызванную действиями пользователя.

Прикрепление ремешка

Вставьте меньший конец ремешка в разъем и проденьте больший конец ремешка через образовавшуюся петлю.

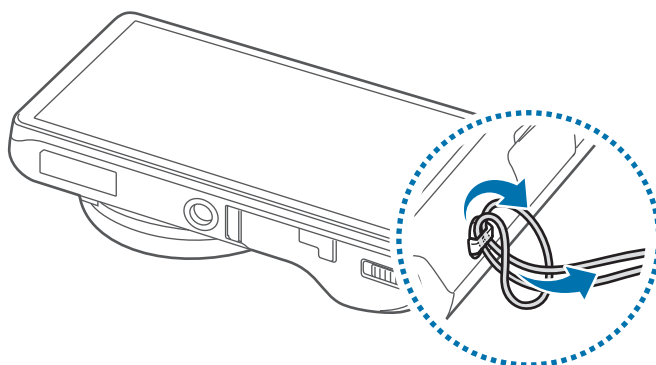

Не раскачивайте устройство на ремешке. При этом можно нанести травмы себе или окружающим либо повредить устройство.

Включение и выключение устройства

При первом включении устройства следуйте инструкциям на экране для настройки устройства.

Чтобы включить устройство, нажмите и удерживайте кнопку питания в течение нескольких секунд.

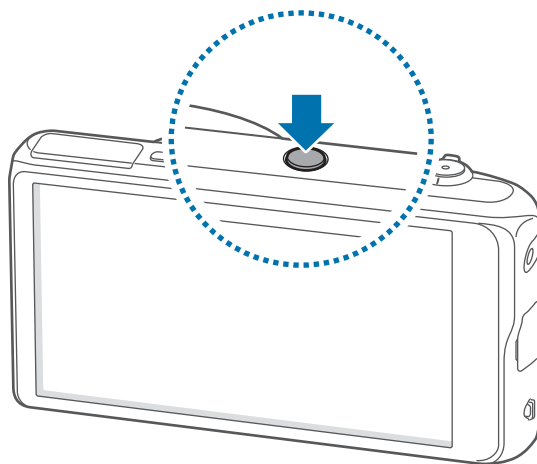

- В публичных местах следуйте требованиям предупреждающих табличек и указаниям персонала, когда использование беспроводных устройств запрещено, например в самолете или в больнице.
- Чтобы использовать только функции устройства, не требующие подключения к беспроводной сети, нажмите и удерживайте кнопку питания, затем выберите пункт **Автономный режим**.

Для выключения устройства нажмите и удерживайте кнопку питания, затем выберите пункт **Выключение**.

Регулировка громкости

Поворачивайте кнопку управления зумом для регулировки громкости уведомлений или музыки и видеозаписей.

Переход в режим «Без звука»











Используйте один из следующих способов:

- Поворачивайте кнопку управления зумом против часовой стрелки до тех пор, пока устройство не перейдет в режим «Без звука».
- Нажмите и удерживайте кнопку питания, затем выберите пункт **Выкл. звук** или **Вибрация**.
- Откройте панель уведомлений вверху экрана и выберите пункт **Звук** или **Вибрация**.

Основные сведения об устройстве

Значки состояния

Значки в верхней части экрана отображают текущее состояние устройства. Значки, указанные в таблице ниже, встречаются чаще всего.

Значок	Описание
	Установлено соединение с сетью Wi-Fi
	Включена связь Bluetooth
	Включена функция GPS
	Подключение к компьютеру
	Включен сигнал будильника
	Включен режим «Без звука»
	Включен режим вибрации
	Включен автономный режим
	Произошла ошибка или требуется внимание пользователя
	Уровень заряда аккумулятора

Сенсорный экран

Для работы с сенсорным экраном используйте только пальцы.



- Следите за тем, чтобы сенсорный экран не соприкасался с электронными устройствами. Возникающие при этом электростатические разряды могут привести к неправильной работе сенсорного экрана или выходу его из строя.
- Во избежание повреждений сенсорного экрана не касайтесь его острыми предметами и не нажимайте на него слишком сильно пальцами.



- Устройство может не распознать касания близко к краям экрана, поскольку они находятся за пределами области сенсорного ввода.
- Если сенсорный экран остается в режиме ожидания в течение длительного времени, на нем могут появляться шлейфы от изображения (эффект выгорания экрана) и артефакты. Выключайте сенсорный экран, если не планируете пользоваться устройством в ближайшее время.

Жесты пальцев

Касание

Коснитесь экрана пальцем, чтобы открыть приложение, выбрать пункт меню, нажать наэкрannую клавишу или ввести символ с помощью наэкрannой клавиатуры.

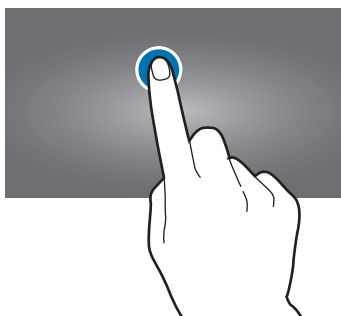

Нажатие и удерживание

Для доступа к имеющимся возможностям коснитесь элемента и удерживайте его не менее 2 секунд.

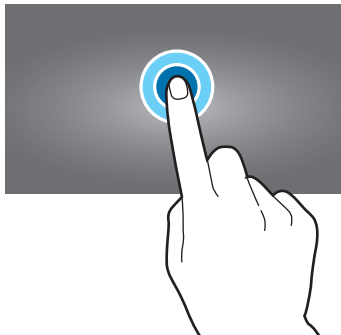

Перетаскивание

Чтобы переместить значок, эскиз или миниатюру, коснитесь нужного элемента и, удерживая его, перетащите в нужное место.

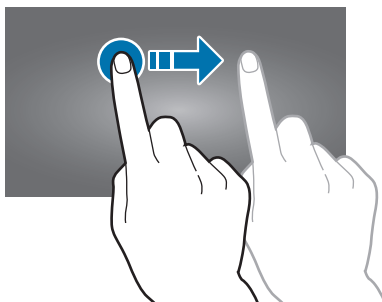

Двойное касание

Дважды коснитесь веб-страницы или изображения, чтобы увеличить масштаб фрагмента. Чтобы вернуться к исходному масштабу, снова дважды коснитесь экрана.

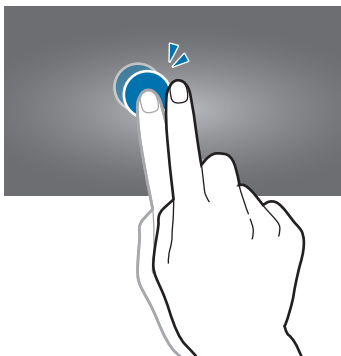

Прокрутка

Прокрутите пальцем изображение на главном экране или экране приложений влево или вправо, чтобы перейти на другую панель. Прокрутите пальцем изображение вверх или вниз, чтобы переместиться по веб-странице или списку, например контактов.

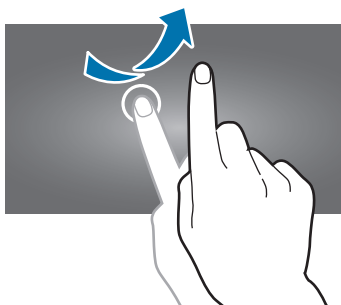

Масштабирование

Раздвиньте пальцы на экране веб-страницы, карты или изображения, чтобы увеличить масштаб фрагмента. Сведите их, чтобы уменьшить масштаб.

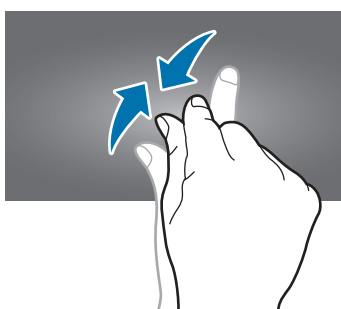

Управление жестами

Устройством можно управлять с помощью простых жестов.

Перед использованием управления жестами убедитесь, что соответствующая функция включена. На главном экране выберите пункт **Прилож.** → **Настройки** → **Мое устройство** → **Движения** и переместите переключатель **Движения** вправо.



Случайная встряска или касание устройства могут вызвать нежелательный ввод данных или выполнение команды. Выполняйте движения правильно.

Поворот экрана

Многие приложения поддерживают как альбомную, так и книжную ориентацию интерфейса. Повернув устройство, вы можете растянуть интерфейс приложения по ширине экрана.



Чтобы отключить автоматическое изменение ориентации, откройте панель уведомлений и снимите флажок **Поворот экрана**.



- Некоторые приложения не поддерживают функцию автоматического поворота.
- В некоторых приложениях открывается другой экран в зависимости от положения устройства. При повороте устройства вместо обычного калькулятора открывается инженерный калькулятор.

Наклон

Прикоснитесь к двум точкам на экране и удерживайте их, а затем наклоняйте устройство вперед и назад для изменения масштаба.

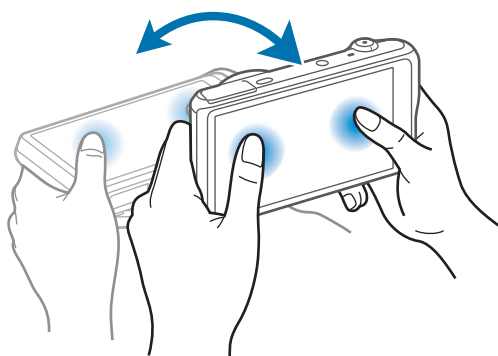

Смещение для перемещения

Коснитесь элемента и удерживайте его, а затем переместите устройство влево или вправо, чтобы переместить элемент на другую страницу главного экрана или экрана приложений.

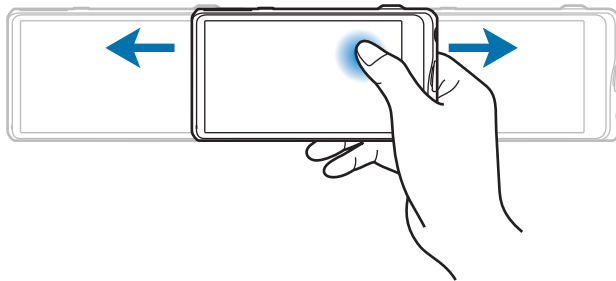

Смещение для просмотра

При увеличенном масштабе изображения коснитесь точки на экране и удерживайте ее, а затем переместите устройство в любом направлении для просмотра изображения.

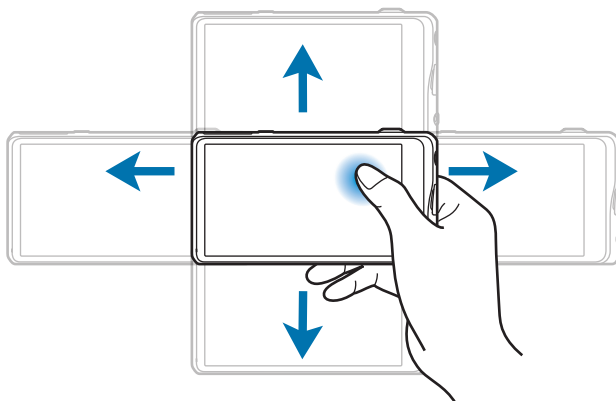

Проведение рукой

Проведите рукой по дисплею, чтобы сделать снимок экрана. Изображение будет сохранено в папке **Галерея** → **Screenshots**.

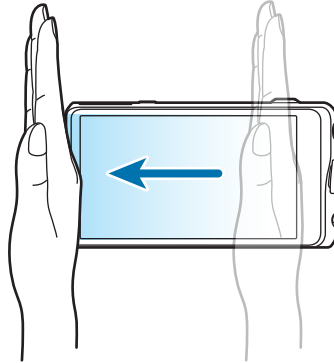

Накрытие

Накройте экран ладонью, чтобы приостановить воспроизведение мультимедиа.



Уведомления

В строке состояния вверху экрана появляются значки уведомлений о наступивших событиях календаря, состоянии устройства и многом другом. Перетащите строку состояния с верхней части экрана вниз, чтобы открыть панель уведомлений. Прокрутите список, чтобы посмотреть дополнительные уведомления. Чтобы закрыть панель уведомлений, перетащите полосу из нижней части экрана вверх.

Панель быстрых настроек

На панели быстрых настроек можно просмотреть текущие настройки устройства. Перетащите вниз строку состояния, нажмите значок , чтобы открыть панель быстрых настроек, и воспользуйтесь следующими параметрами:

- **Wi-Fi:** включение или выключение функции Wi-Fi.
- **GPS:** включение или выключение функции GPS.
- **Звук:** включение или выключение режима «Без звука». В режиме «Без звука» можно выключить все звуки устройства или перевести его в режим вибрации.
- **Поворот экрана:** разрешение или запрет на автоматическое изменение ориентации интерфейса при повороте устройства.
- **Bluetooth:** включение или выключение связи Bluetooth.
- **Режим блокиров.:** включение или выключение режима блокировки. В режиме блокировки уведомления на устройстве будут заблокированы. Чтобы выбрать уведомления, которые будут блокироваться, выберите пункт **Настройки** → **Мое устройство** → **Режим блокировки**.
- **Режим гр. связи:** включение или выключение режима громкой связи.
- **Синхр.:** включение или выключение автоматической синхронизации приложений.
- **Автономн. режим:** переход в автономный режим или выход из него.



Доступные параметры могут различаться в зависимости от региона.

Чтобы изменить порядок расположения параметров на панели быстрых настроек, откройте ее, нажмите значок , коснитесь элемента и, удерживая его, перетащите в нужное место.

Главный экран

Главный экран — это отправная точка для доступа ко всем функциям устройства. На нем располагаются значки состояния, виджеты, папки и многое другое.

Главный экран может состоять из нескольких панелей. Чтобы просмотреть другие панели, прокрутите изображение влево или вправо.

Управление элементами

Добавление значка приложения

На главном экране выберите пункт **Прилож.**, нажмите значок приложения и, удерживая его, перетащите на эскиз панели.

Добавление элемента

Коснитесь и удерживайте пустую область на главном экране, затем выберите одну из следующих категорий:

- **Приложения и виджеты:** добавление виджетов или приложений на главный экран.
- **Папка:** создание новой папки.
- **Страница:** добавление новой панели на главный экран.

Перемещение элемента

Коснитесь и удерживайте элемент, затем перетащите его в нужное место на экране. Чтобы перетащить элемент на другую панель, подведите его к краю экрана.

Удаление элемента

Коснитесь элемента и удерживайте его, затем перетащите его в корзину вверху главного экрана. Когда корзина станет красной, отпустите элемент.

Изменение порядка расположения панелей

Добавление новой панели

Нажмите значок  → **Изменить страницу** → .

Перемещение панели

Нажмите значок  → **Изменить страницу**, затем коснитесь эскиза панели и, удерживая его, перетащите в нужное место.

Удаление панели

Нажмите значок  → **Изменить страницу**, затем коснитесь эскиза панели и, удерживая его, перетащите в корзину.

Установка обоев

В качестве обоев главного экрана можно установить изображение или снимок, хранящийся в памяти устройства.

На главном экране нажмите значок  → **Установить обои** → **Главный экран**, а затем выберите одну из возможностей:

- **Галерея:** переход к снимкам, выполненным с помощью устройства, или изображениям, загруженным из Интернета.
- **Живые обои:** переход к анимированным изображениям.
- **Обои:** переход к стандартным изображениям обоев.

После этого выберите нужное изображение и выберите пункт **Установить обои**. Также можно выбрать изображение, изменить его размер с помощью рамки и выберите пункт **Готово**.

Виджеты

Виджеты — это мини-приложения, позволяющие выполнять определенные действия или выводить нужную информацию на главный экран. Для использования виджетов добавьте их с панели виджетов на главный экран.



Набор доступных виджетов зависит от региона.

Добавление виджетов на главный экран

На главном экране выберите пункт **Прилож.** → **Виджеты**. Прокрутите изображение панели виджетов влево или вправо, коснитесь нужного виджета и удерживайте его, чтобы добавить на главный экран. Поместите виджет в нужное место, измените его размер с помощью рамки (при необходимости) и коснитесь любой области экрана, чтобы сохранить расположение виджета.

Работа с приложениями

Устройство позволяет работать с широким ассортиментом приложений, от мультимедийных до сетевых.

Запуск приложения





Чтобы запустить приложение, коснитесь его значка на главном экране или экране приложений.

Запуск недавно использованных приложений

Нажмите и удерживайте значок , чтобы открыть список недавно использованных приложений. Коснитесь значка приложения для запуска.

Закрытие приложения

Рекомендуется закрывать неиспользуемые приложения, чтобы сэкономить заряд аккумулятора и поддержать стабильную производительность устройства.

Нажмите и удерживайте значок , затем нажмите значок  и выберите пункт **Стоп** рядом с приложением, которое требуется закрыть. Чтобы закрыть все активные приложения, выберите пункт **Зав. все**. Также можно нажать и удерживать значок , а затем нажмите значок .

Экран приложений

На экране приложений показаны значки всех приложений, включая недавно установленные.

На главном экране выберите пункт **Прилож.**, чтобы открыть экран приложений.

Чтобы просмотреть другие панели, прокрутите изображение влево или вправо.

Изменение порядка расположения приложений

Нажмите значок  → **Изменить**, затем коснитесь приложения и, удерживая его, перетащите в нужное место. Чтобы перетащить элемент на другую панель, подведите его к краю экрана.

Упорядочение приложений по папкам

Для удобства доступа можно размещать похожие приложения в папках.

Нажмите значок  → **Изменить**, коснитесь значка приложения и, удерживая его, перетащите на пункт **Создать папку**. Введите название папки и выберите пункт **Да**. Перетащите нужные приложения в папку, затем выберите пункт **Сохранить**, чтобы сохранить порядок расположения элементов.

Изменение порядка расположения панелей

Сведите пальцы на экране, затем коснитесь эскиза панели и, удерживая его, перетащите в нужное место.

Установка приложений

Загружайте и устанавливайте приложения из магазинов приложений, например Samsung Apps.

Удаление приложений

Нажмите значок  → **Удалить**, а затем выберите приложение для удаления.



Предустановленные на устройство приложения удалить невозможно.

Обмен приложениями

Можно обмениваться загруженными приложениями с другими пользователями по электронной почте, связи Bluetooth и другими способами.

Нажмите значок  → **Предоставить доступ к приложению**, выберите приложения, затем выберите пункт **Готово** и выберите способ обмена. Следующие действия зависят от выбранного способа обмена.

Справка

Сведения в справке позволяют узнать о том, как пользоваться устройством и приложениями, а также настраивать важные параметры.

Выберите пункт **Справка** на экране приложений. Нажмите значок  и выберите нужный элемент.

Ввод текста

Текст можно вводить с помощью клавиатуры Samsung или функции голосового ввода текста.



- Для некоторых языков ввод текста не поддерживается. Для ввода текста необходимо изменить язык ввода на один из поддерживаемых языков.
- Режим ввода текста зависит от региона.

Изменение типа клавиатуры

Коснитесь любого текстового поля, откройте панель уведомлений, выберите пункт **Выбор метода ввода** и укажите нужный тип клавиатуры.

Клавиатура Samsung

Настройка языков ввода

На клавиатуре нажмите значок  → **Выберите языки ввода** и выберите нужные языки.

Изменение размера клавиатуры

Нажмите значок  и измените раскладку клавиатуры.



На каждой клавише клавиатуры 3x4 располагаются три или четыре символа. Чтобы ввести нужный символ, нажмите клавишу соответствующее количество раз.

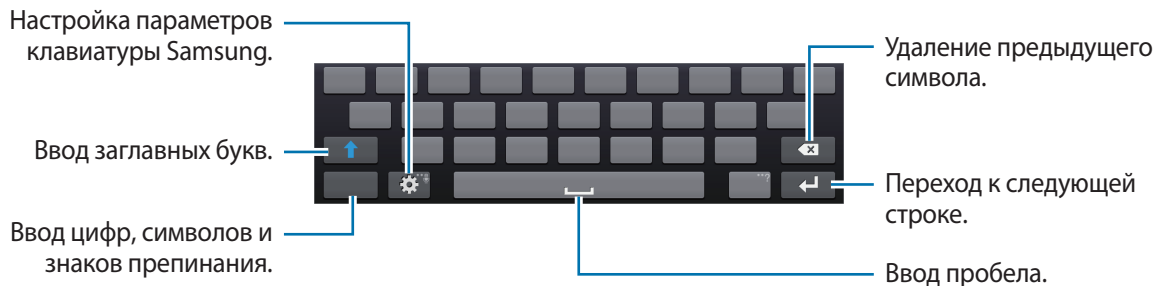

Ввод заглавных букв

Перед вводом символа нажмите значок . Чтобы все вводимые символы были заглавными, нажмите его дважды.

Изменение языка клавиатуры



Добавьте языки для клавиатуры, затем проведите по клавише пробела влево или вправо, чтобы выбрать нужный.

Голосовой ввод текста

Включите функцию голосового ввода текста, а затем говорите в микрофон. Устройство будет отображать произносимый текст.

Для изменения языка или добавления языков голосового ввода коснитесь названия текущего языка.

Копирование и вставка текста

Коснитесь фрагмента текста и удерживайте его, перетащите значок  или , чтобы увеличить или уменьшить объем выбранного текста, затем выберите пункт **Копировать** для копирования или пункт **Вырезать**, чтобы вырезать выделенный текст. Выделенный текст будет вставлен в буфер обмена.

Чтобы вставить текст в поле ввода текста, коснитесь экрана и удерживайте палец или перо в нужной точке, а затем выберите пункт **Вставить**.

Подключение к сети Wi-Fi

Необходимо подключить устройство к сети Wi-Fi, чтобы просматривать страницы в Интернете или обмениваться медиафайлами с другими устройствами. (стр. 137).

Включение и выключение функции Wi-Fi

Откройте панель уведомлений и выберите пункт **Wi-Fi**, чтобы включить или выключить функцию.



- Устройство использует негармонизированную частоту и предназначено для работы во всех европейских странах. Использование беспроводных локальных сетей в помещении разрешено во всех странах Европейского союза без каких-либо ограничений, использование беспроводных локальных сетей вне помещения запрещено.
- Для экономии заряда аккумулятора рекомендуется отключать функцию Wi-Fi, если она не используется.

Подключение к сетям Wi-Fi

На экране приложений выберите пункт **Настройки** → **Подключения** → **Wi-Fi** и переместите переключатель **Wi-Fi** вправо.

Выберите сеть Wi-Fi из списка обнаруженных сетей, введите пароль (при необходимости) и выберите пункт **Подключиться**. Сети, защищенные паролем, обозначены значком замочка. После подключения к сети Wi-Fi устройство будет подключаться к ней каждый раз, когда эта сеть будет доступна.

Добавление сетей Wi-Fi

Если нужной сети в списке нет, выберите пункт **Добавить сеть Wi-Fi** внизу списка обнаруженных сетей. Введите имя сети в меню **SSID сети**, укажите тип защиты и, если это не публичная сеть, введите пароль, затем выберите пункт **Подключиться**.

Удаление настроек подключения к сети Wi-Fi

Настройки подключения к любой использовавшейся сети, включая текущую, можно удалить, чтобы устройство больше не подключалось к ней автоматически. Выберите сеть из списка сетей, затем выберите пункт **Забывать**.

Настройка учетных записей

Для использования приложений Google, таких как Play Store, потребуется учетная запись Google, а для доступа к магазину Samsung Apps — учетная запись Samsung. Создайте учетные записи Google и Samsung, чтобы использовать максимум возможностей устройства.

Добавление учетных записей

Откройте приложение Google без входа в систему и выполните инструкции по настройке учетной записи Google.

Чтобы создать учетную запись Google или войти в существующую, на экране приложений выберите пункт **Настройки** → **Учетные записи** → **Добавить уч. запись** → **Google**. После этого выберите пункт **Новый**, чтобы создать новую учетную запись, или выберите пункт **Существующий**, затем следуйте инструкциям на экране для настройки учетной записи. На устройстве можно использовать более одной учетной записи Google.

Настройте учетную запись Samsung аналогичным образом.

Удаление учетных записей

На экране приложений выберите пункт **Настройки** → **Учетные записи**, выберите имя учетной записи в меню **Учетные записи**, выберите учетную запись для удаления и выберите пункт **Уд-ть уч. зап.**

Функция NFC (Tag & Go)

Поместите антенну NFC смартфона рядом с тегом NFC устройства, чтобы запустить функцию использования смартфона для удаленного спуска затвора камеры. Также в режиме просмотра можно передавать файлы на устройство с поддержкой NFC.

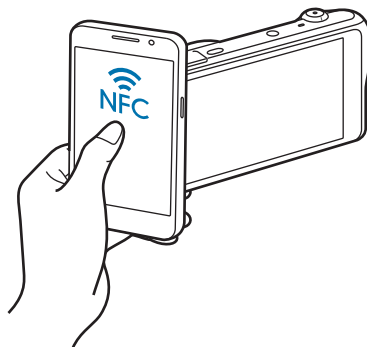



- Данная функция доступна для смартфонов с поддержкой NFC под управлением ОС Android. Рекомендуется использовать последнюю версию ОС. Данная функция недоступна для устройств под управлением iOS.
- Перед использованием данной функции потребуется установить приложение Samsung SMART CAMERA App на смартфон или камеру. Приложение можно загрузить из магазина Samsung Apps или Google Play Store. Приложение Samsung SMART CAMERA App совместимо с моделями камер Samsung 2013 года и более поздними.
- Для считывания тега NFC поместите антенну устройства с поддержкой NFC рядом с тегом NFC камеры более чем на 2 секунды.
- Не изменяйте сведения о теге.

Включение функции удаленного видеискателя

На экране приложений выберите пункт **Камера**. Чтобы включить функцию удаленного видеискателя, считайте тег с устройства с поддержкой NFC.

Отправка снимков или видеозаписей

На экране приложений выберите пункт **Галерея**. Для автоматической отправки текущего файла на смартфон считайте тег с устройства с поддержкой NFC.

- Чтобы передать несколько файлов, выберите их в режиме просмотра миниатюр и считайте тег с устройства с поддержкой NFC.

Передача файлов

Можно перемещать аудио- и видеофайлы, изображения и другие виды файлов с устройства на компьютер и обратно.



Некоторые приложения поддерживают следующие форматы файлов. Поддержка некоторых форматов файлов зависит от программного обеспечения устройства или операционной системы компьютера.

- Музыка: mp3, m4a, 3ga, aac, ogg, oga, wav, wma, amr, awb, flac, mid, midi, xmf, mxmf, imy, rtttl, rtx и ota
- Изображения: bmp, gif, jpg и png
- Видеозаписи: 3gp, mp4, avi, wmv, flv и mkv
- Документы: doc, docx, dot, dotx, xls, xlsx, xltx, csv, ppt, pptx, pps, ppsx, pot, potx, pdf, hwp, txt, asc и rtf

Подключение с помощью программы Samsung Kies

Samsung Kies — это компьютерное приложение, с помощью которого можно управлять мультимедийным содержимым и личными данными на устройствах Samsung. Последнюю версию программы Samsung Kies можно загрузить с веб-сайта Samsung.

- 1 Подключите устройство к компьютеру с помощью кабеля USB.
Программа Samsung Kies запустится автоматически. Если Samsung Kies не запустится автоматически, дважды щелкните значок Samsung Kies на компьютере.
- 2 Выполните обмен файлами между устройством и компьютером.
Дополнительные сведения см. в справке программы Samsung Kies.

Подключение в качестве устройства мультимедиа

- 1 Подключите устройство к компьютеру с помощью кабеля USB.
- 2 Откройте панель уведомлений и выберите пункт **Подключено как мультимедийное устройство** → **Мультимед. устройство (MTP)**.
Выберите пункт **Камера (PTP)**, если компьютер не поддерживает протокол MTP (Media Transfer Protocol) или на нем не установлен соответствующий драйвер.
- 3 Выполните обмен файлами между устройством и компьютером.
 -  Не отсоединяйте кабель USB во время передачи файлов. Это может привести к повреждениям устройства или к потере данных.
 - Не отсоединяйте кабель USB во время воспроизведения файлов. Перед отсоединением кабеля необходимо завершить воспроизведение.
 - Устройство может не подключаться к компьютеру через USB-концентратор. Подключайте устройство напрямую к порту USB компьютера.

Защита устройства

Функции защиты устройства можно использовать для предотвращения доступа посторонних лиц к вашим личным данным, хранящимся на устройстве. Для разблокировки устройства требуется код разблокировки.

Создание рисунка

На экране приложений выберите пункт **Настройки** → **Мое устройство** → **Экран блокировки** → **Блокировка экрана** → **Рисунок**.

Создайте рисунок, соединив линией четыре или более точек, затем повторите его для подтверждения. Установите резервный PIN-код для разблокировки экрана на случай, если вы забудете этот рисунок.

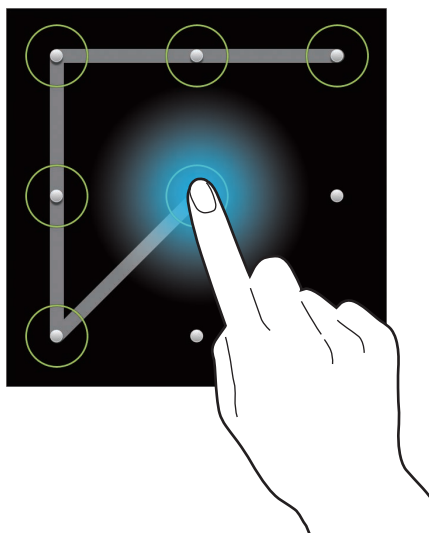

Установка PIN-кода

На экране приложений выберите пункт **Настройки** → **Мое устройство** → **Экран блокировки** → **Блокировка экрана** → **PIN**.

Введите не менее четырех цифр, затем повторите пароль для подтверждения.

Установка пароля

На экране приложений выберите пункт **Настройки** → **Мое устройство** → **Экран блокировки** → **Блокировка экрана** → **Пароль**.

Введите не менее четырех символов, включая цифры и буквы, затем повторите пароль для подтверждения.

Разблокировка устройства

Включите экран, нажав кнопку питания, затем введите код разблокировки.



Если вы забыли код разблокировки, обратитесь в сервисный центр Samsung, чтобы сбросить код.

Обновление устройства

ПО устройства можно обновить до последней версии.



Доступность этой функции зависит от региона.

Беспроводное обновление

Загрузить и установить обновление ПО можно с помощью службы FOTA (беспроводная загрузка прошивки).

На экране приложений выберите пункт **Настройки** → **Опции** → **Об устройстве** → **Обновление ПО** → **Обновить**.

Обновление с помощью программы Samsung Kies

Запустите программу Samsung Kies и подключите устройство к компьютеру. Программа Samsung Kies автоматически распознает устройство и покажет доступные обновления в диалоговом окне (при их наличии). Нажмите кнопку Update (Обновить) в диалоговом окне, чтобы начать процесс обновления. Дополнительные сведения об обновлении см. в справке программы Samsung Kies.



- Не выключайте компьютер или устройство и не отсоединяйте кабель USB во время обновления устройства.
- Не подключайте другие носители к компьютеру во время обновления устройства. Это может помешать процессу обновления.

Камера: основные функции

Включение камеры

Воспользуйтесь этим приложением для съемки фото и видеозаписей.

Выберите пункт **Камера** на экране приложений. Или нажмите кнопку спуска затвора.

Воспользуйтесь меню **Галерея**, чтобы просмотреть снимки и видеозаписи, сделанные при помощи устройства. (стр. 89).



- Камера автоматически выключается, если не используется.
- Убедитесь, что объектив чист. В противном случае устройство может работать некорректно в режимах с высоким разрешением съемки.

Этикет фотосъемки

- Не выполняйте фото- и видеосъемку людей без их согласия.
- Не выполняйте фото- и видеосъемку в запрещенных местах.
- Не выполняйте фото- и видеосъемку в местах, где вы можете вторгнуться в личную жизнь других людей.

Знакомство с экраном предварительного просмотра

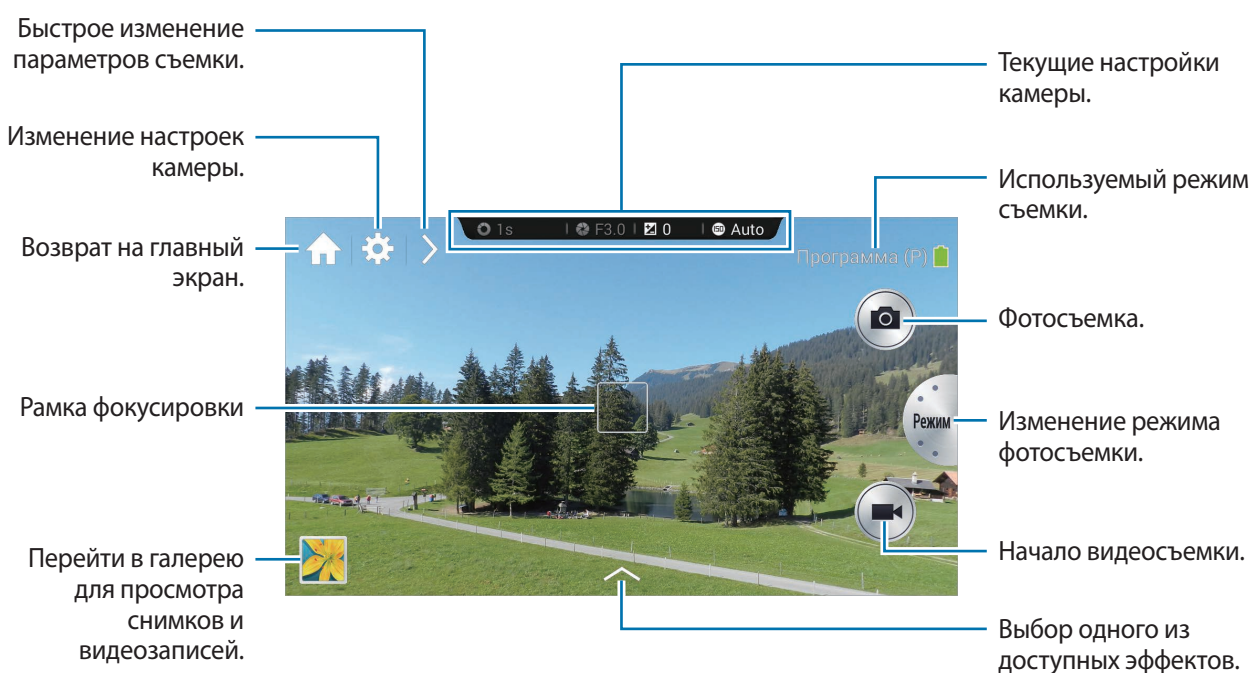

Знакомство со значками

Значки на экране предварительного просмотра отображают сведения о текущих параметрах съемки и настройках. Значки, указанные в таблице ниже, встречаются чаще всего.

Значок	Описание
	Выдержка
	Значение диафрагмы
	Экспозиционное число
	Светочувствительность ISO
	Таймер
	Вспышка
	Распознавание голоса
	Геотегирование
	Обмен фотографиями
	Функция Buddy photo share
	Функция ChatON photo share

Заккрытие камеры

В режиме съемки нажмите значок  , чтобы закрыть приложение камеры и вернуться на главный экран.

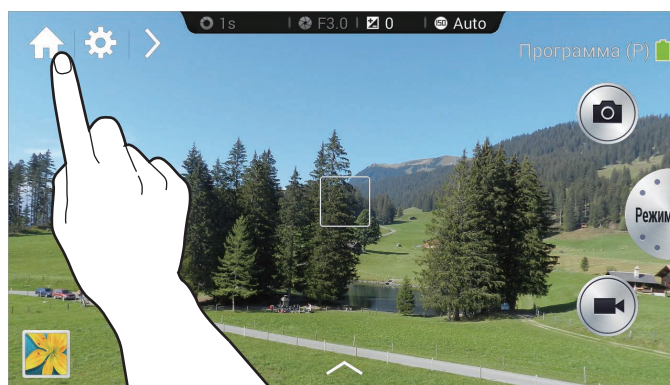



Фотосъемка

Слегка нажмите кнопку спуска затвора для фокусировки на объекте. Когда объект будет в фокусе, рамка фокуса станет зеленой. Чтобы сделать снимок, нажмите кнопку спуска затвора.

Или коснитесь на экране предварительного просмотра фрагмента изображения, на котором камера должна сфокусироваться. Когда объект будет в фокусе, рамка фокуса станет зеленой. Коснитесь значка , чтобы выполнить снимок.

Видеосъемка

Коснитесь значка , чтобы выполнить видеозапись. Чтобы остановить запись, коснитесь значка .

Чтобы выполнить снимок во время записи, нажмите значок .

Во время записи коснитесь области, на которой требуется сфокусироваться. Чтобы произвести автоматическую фокусировку камеры, нажмите значок .



- Вы можете снимать видео продолжительностью до 20 минут за один раз.
- При использовании карты памяти с низкой скоростью записи в устройстве могут возникнуть проблемы с корректным сохранением видео. Может прекратиться процесс записи, или записанные видеок кадры могут быть повреждены.
- Карты памяти с низкой скоростью записи не поддерживают видео с высоким разрешением. Для записи видео с высоким разрешением используйте карты памяти с более высокой скоростью записи (карты microSDHC Class 10 или выше).
- Размер видеок кадров может оказаться меньше в зависимости от разрешения видео и частоты кадров.
- Если включена функция стабилизации изображения, на записи может быть слышен звук стабилизатора.
- Если функция зума используется при съемке видео, камера может записывать шум от работы зума. Для уменьшения шума, включите функцию тихого зума. (стр. 86).
- Если во время видеосъемки внезапно изменяется угол съемки камеры, качество записи изображения может снизиться.
- Если во время видеосъемки коснуться экрана для изменения фокусировки вручную, камера может записать звук касания.

Просмотр снимков и видеозаписей

Для просмотра снимков или видеозаписей коснитесь значка галереи. Выполните прокрутку влево или вправо, чтобы просмотреть следующее или предыдущее изображение. (стр. 89).

Автофокусировка и автоэкспозиция

Можно автоматически отрегулировать фокусировку камеры и экспозицию, коснувшись экрана. В режиме съемки коснитесь нужной области, чтобы на ней сфокусироваться. Рамка фокусировки переместится на нужную область, а в верхнем правом углу рамки появится значок. Затем перетащите рамку, чтобы разделить рамки АФ и АЭ. Перетащите каждую рамку на желаемое место. Чтобы заблокировать фокусировку или экспозицию, нажмите и удерживайте соответствующую рамку. При блокировке рамки ее нельзя перемещать, и она будет сброшена после съемки. Чтобы объединить рамку автофокусировки и рамку автоэкспозиции, перетащите их друг на друга, чтобы произошло наложение.

Увеличение или уменьшение масштаба

Для увеличения масштаба изображения поверните кнопку управления зумом по часовой стрелке либо коснитесь экрана двумя пальцами и разведите их в стороны. Для уменьшения масштаба изображения поверните кнопку управления зумом против часовой стрелки либо коснитесь экрана двумя пальцами и сведите их вместе.

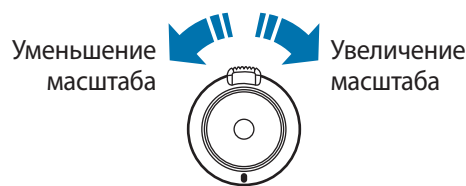





- Эффект увеличения или уменьшения масштаба доступен при использовании функции зума во время видеосъемки.
- При использовании функции зума объектив двигается вперед и назад для регулировки фокуса, прежде чем будет установлен точный коэффициент масштаба, который вы хотели использовать.
- В целях поддержания естественного угла обзора шаг повышения коэффициента масштаба становится больше по мере увеличения.

Фото- и видеосъемка с помощью голосовых команд

С помощью функции распознавания голоса можно выполнять фото- и видеосъемку.

Нажмите значок  → . Произнесите голосовую команду, например «Smile» (Улыбнитесь), «Cheese» (Сыр) или «Capture» (Снять).



Чтобы узнать больше голосовых команд для управления камерой, нажмите значок  → .

Фото- и видеосъемка с применением фотофильтров

Применяйте разнообразные фильтры, создавая с их помощью неповторимые снимки или видео.







Нажмите значок  и выберите фильтр.

- **Без эффектов:** эффекты не применяются.
- **Виньетка:** этот эффект применяет цвета в стиле ретро, высокую контрастность и сильное виньетирование, как при использовании ломокамеры.
- **Оттенки серого:** этот эффект делает изображение черно-белым.
- **Сепия:** этот эффект придает красноватый оттенок заднему плану.
- **Винтаж:** этот эффект придает изображению винтажный вид.
- **Выцветшее:** этот эффект обесцвечивает изображение.
- **Бирюза:** этот эффект придает изображению мягкие бирюзовые тона.
- **Неяркие:** этот эффект придает изображению соответствующий цветовой оттенок.
- **Мультипликационная:** этот эффект придает изображению вид мультипликационной графики.

- **Унылый:** этот эффект придает изображению вид черно-белой мультипликационной графики.
- **Неровный:** этот эффект придает изображению шероховатый вид.
- **Мас. пастель:** этот эффект придает изображению вид картины, написанной пастелью.
- **Рыбий глаз:** этот эффект затемняет края кадра и искривляет пространство для имитации эффекта объектива «рыбий глаз».

Быстрое изменение параметров съемки

Для быстрого изменения параметров съемки нажмите значок . Доступные параметры зависят от режима.

- : изменение настроек камеры.
- : включение или отключение вспышки.
- : установка таймера.
- : выбор папки для сохранения снимков или видеозаписей. Чтобы создать новую папку, нажмите значок .
- : включение или выключение функции распознавания голоса для выполнения съемки.
- : включение или выключение параметров обмена.

Уменьшение дрожания камеры

Используйте функцию оптической стабилизации изображения (OIS) для уменьшения или устранения смазанности изображения от дрожания камеры.

Выберите пункт **Режим** → **Ручной** → **P**, **A**, **S** или **M** для перехода к одному из ручных режимов.

В экспертном режиме нажмите значок  →  → **OIS (стабилизация)** и выберите нужный параметр.

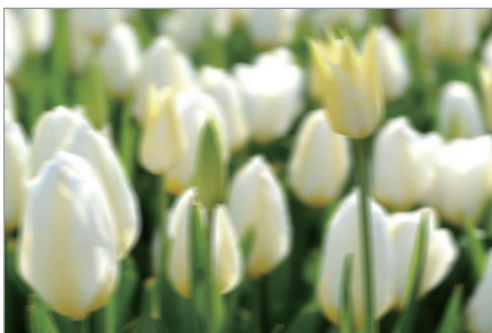

Перед коррекцией

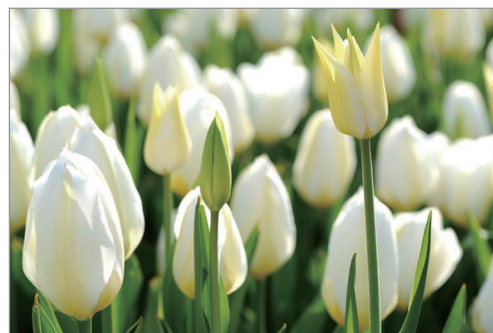





После коррекции

Использование функции обнаружения лиц

Снимок улыбки

Камера автоматически распознает улыбку в кадре и выполняет снимок.

Выберите пункт **Режим** → **Ручной** → **P, A, S** или **M** для перехода к одному из ручных режимов.

В экспертном режиме нажмите значок  →  → **Обнаружение лица** → **Снимок улыбки**. Также в режиме «Ретушь» можно нажать значок  →  →  → **Обнаружение лица** → **Снимок улыбки**.

Направьте камеру на человека и нажмите кнопку затвора. Как только камера распознает улыбку в кадре, снимок выполняется автоматически.

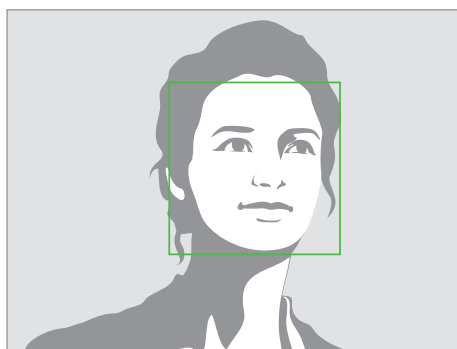

Лицо обнаружено

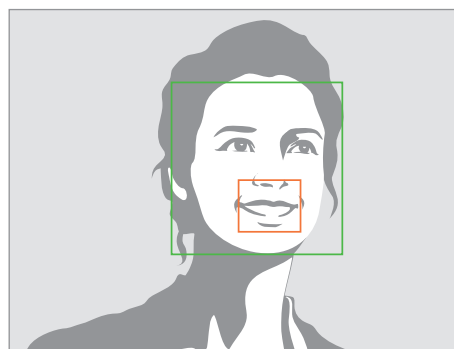

Улыбка обнаружена

Обнаружение моргания глаз

Если у людей на фото закрыты глаза, камера автоматически производит серию дополнительных снимков.

Выберите пункт **Режим** → **Ручной** → **P, A, S** или **M** для перехода к одному из ручных режимов.

В экспертном режиме нажмите значок  →  → **Обнаружение лица** → **Определение моргания**.

Направьте камеру на человека. Когда камера распознает в кадре лицо, вокруг него появится белая рамка. Если в момент спуска затвора у человека в кадре закрыты глаза, на экране появится всплывающее окно.

Советы для выполнения более четких снимков

Как правильно держать камеру

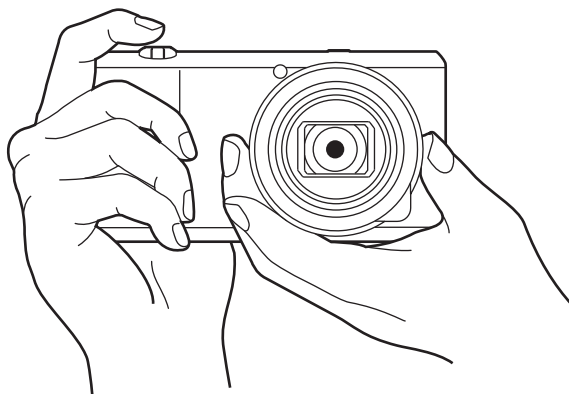

Убедитесь, что не закрываете экран, объектив, вспышку или микрофон.



Убедитесь, что солнце не светит в объектив. Это может засветить светочувствительную матрицу или вызвать нарушение ее работы.

Регулировка фокусировки

Слегка нажмите кнопку затвора и отрегулируйте фокусировку. Камера настроит фокус, экспозицию и баланс белого автоматически, после чего рамка фокусировки станет зеленой. Рамка фокусировки станет красной, если фокус не был наведен.

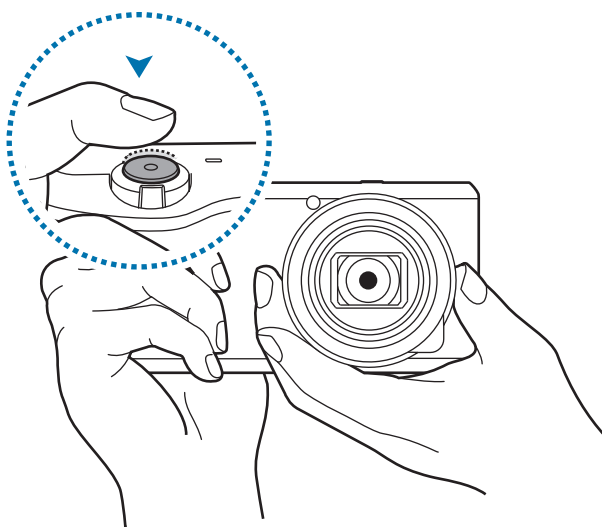

Уменьшение дрожания камеры

Установите параметр оптической стабилизации изображения (OIS), чтобы оптически уменьшить дрожание камеры. (стр. 55).

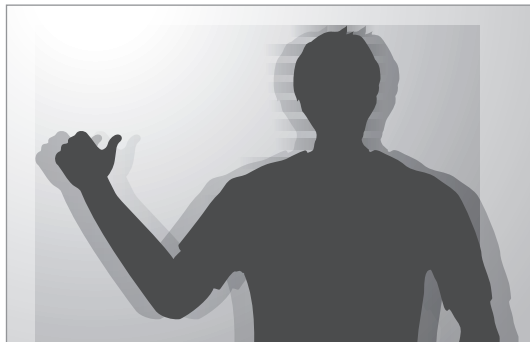

Сохранение фокуса на объекте

Фокусировка на объекте может быть затруднена при следующих условиях:

- При низкой контрастности между объектом и фоном. Например, одежда объекта по цвету близка к фону.
- Слишком яркое освещение позади объекта.
- Объект блестящий или светоотражающий.
- На объекте есть горизонтальный узор, например, на шторах.
- Объект расположен не в центре кадра.

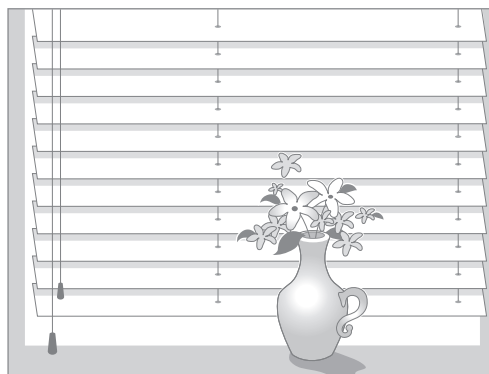
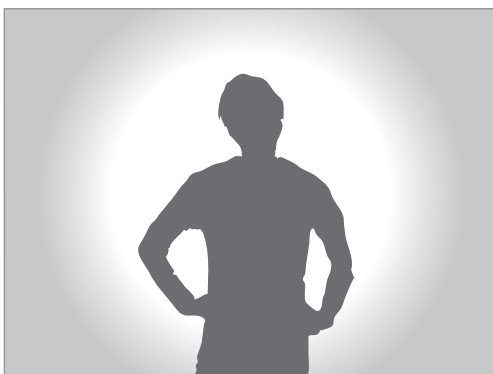

Использование блокировки фокуса

Слегка нажмите кнопку затвора для фокусировки. Когда объект будет в фокусе, вы можете изменить композицию. Когда будете готовы, нажмите кнопку спуска, чтобы сделать снимок.

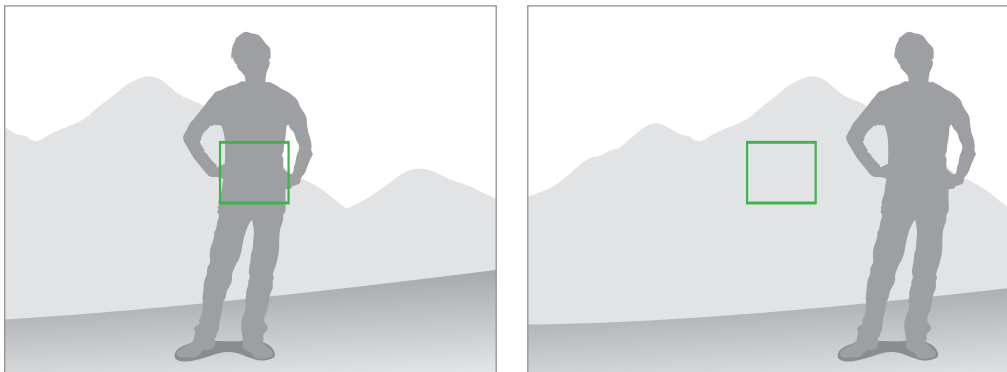

При съемке в условиях недостаточного освещения

- Включите вспышку для съемки в условиях недостаточного освещения. (стр. 83).
- Настройте светочувствительность ISO. (стр. 78).



При быстром движении объекта

Используйте режим непрерывной съемки для съемки движущихся объектов. (стр. 63).

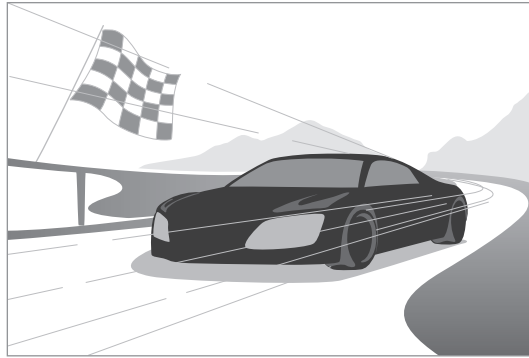



Для последовательной съемки нескольких фотографий используйте карты памяти с высокой скоростью записи (карты microSDHC Class 10 или выше).

Камера: режимы съемки

Авто

Используйте для фотосъемки в сюжетном режиме, выбранном камерой автоматически. В этом режиме камера в зависимости от окружающих условий автоматически настраивает параметры экспозиции, включая выдержку, значение диафрагмы, экспомер и баланс белого. Поскольку камера управляет большинством функций, некоторые параметры съемки ограничены. Этот режим удобен для быстрой съемки с минимальной ручной настройкой.

Выберите пункт **Режим** → **Авто**.

Чтобы в правом верхнем углу экрана предпросмотра при легком нажатии кнопки спуска затвора наполовину появлялся значок текущего сюжета, нажмите значок  →  →  → **Вывод при обнаружении** → **Включено**.



- При неблагоприятных условиях, например при сотрясении камеры, неподходящем освещении или расстоянии до объекта, сюжетный режим может быть выбран неправильно.
- Если камера не смогла определить подходящий сюжетный режим, то применяются настройки по умолчанию для автоматического режима.
- Даже при успешном обнаружении лица в кадре камера может не выбрать режим съемки портрета из-за неподходящего расположения объекта съемки или освещения.
- В этом режиме камера потребляет больше заряда аккумулятора из-за постоянного изменения настроек при выборе подходящих режимов.

Смарт

Используйте для съемки различных кадров с предварительно заданными параметрами.

Предложение смарт-режимов

Используйте для фотосъемки в одном из интеллектуальных режимов, автоматически предлагаемых камерой.

Выберите пункт **Режим** → **Смарт** → **Предложение смарт-режимов**.

Нажмите кнопку затвора наполовину, выберите режим из списка предложений и снова нажмите кнопку затвора, чтобы выполнить снимок. Если не выбрать режим из списка предложений, камера выполнит снимок в автоматическом режиме.



Чтобы сбросить выбранный режим, нажмите значок .

Ретушь

Используйте при съемке засвеченных лиц для более мягкого изображения.

Выберите пункт **Режим** → **Смарт** → **Ретушь**.

Чтобы сделать снимок, нажмите кнопку спуска затвора. Коснитесь лица и настройте эффекты. Для переключения между исходным и отредактированным снимком выберите пункт **До и после**. Выберите пункт **Сохранить**, чтобы сохранить снимок.

Для автоматической регулировки эффектов камерой нажмите значок  →  →  → **Улучшение лица** → **Выключено**.

Лучшее фото

Используйте для создания серии снимков за короткий промежуток времени, затем выберите лучшие из них.

Выберите пункт **Режим** → **Смарт** → **Лучшее фото**.

Чтобы сделать несколько снимков, нажмите кнопку затвора. Нажмите и удерживайте миниатюры снимков для сохранения, затем выберите пункт **Сохранить**.

Сигнал Selfie

Воспользуйтесь этим режимом для обнаружения лица в выбранной области кадра и автоматического выполнения нескольких снимков. Затем можно будет выбрать наилучший снимок.

Выберите пункт **Режим** → **Смарт** → **Сигнал Selfie**.

Перетащите рамку, чтобы задать область для обнаружения лица. Скомпонуйте кадр, направив объектив на себя. Чем корректнее лицо располагается в области обнаружения, тем быстрее звуковой сигнал. Корректируя композицию, руководствуйтесь скоростью звукового сигнала. Когда лицо полностью попадает в область обнаружения, камера издает предупреждающий сигнал и автоматически делает несколько снимков. Нажмите и удерживайте миниатюры снимков для сохранения, затем выберите пункт **Сохранить**.

Непрерывная съемка

Используйте для создания серии фотоснимков движущихся объектов.

Выберите пункт **Режим** → **Смарт** → **Непрерывная съемка**.

Удерживая камеру в устойчивом положении, нажмите и удерживайте кнопку затвора, чтобы сделать несколько последовательных снимков.



Для последовательной съемки нескольких фотографий используйте карты памяти с высокой скоростью записи (карты microSDHC Class 10 или выше).

Лучший кадр

С помощью этого режима можно сделать несколько групповых снимков и объединить их в один для получения наилучшего снимка.

Выберите пункт **Режим** → **Смарт** → **Лучший кадр**.

Чтобы сделать несколько снимков, нажмите кнопку затвора. Чтобы сделать хороший снимок, держите камеру ровно и стойте прямо. Коснитесь желтой рамки вокруг каждого лица и выберите наилучшую индивидуальную фотографию для каждого объекта съемки. По окончании выберите пункт **Сохранить**, чтобы объединить снимки в один и сохранить его.



Огранич.цветов

В этом режиме камера делает 3 последовательных снимка с разными цветовыми эффектами.

Выберите пункт **Режим** → **Смарт** → **Огранич.цветов**.

Снимок детей

В этом режиме камера воспроизводит забавный звук, чтобы привлечь внимание ребенка во время съемки.

Выберите пункт **Режим** → **Смарт** → **Снимок детей**.

Слегка нажмите кнопку затвора. Камера издаст звук для привлечения внимания. Нажмите кнопку спуска затвора, чтобы сделать 5 последовательных снимков.

Чтобы изменить звук для привлечения внимания, нажмите значок .

Пейзаж

Используйте этот режим для съемки голубого неба и пейзажей с более насыщенными цветами.

Выберите пункт **Режим** → **Смарт** → **Пейзаж**.



Рассвет

Снимайте рассветное небо в нежных тонах.

Выберите пункт **Режим** → **Смарт** → **Рассвет**.

Снег

Фотографируйте яркие снежные пейзажи.

Выберите пункт **Режим** → **Смарт** → **Снег**.

Макросъемка

Используйте для съемки близко расположенных объектов.

Выберите пункт **Режим** → **Смарт** → **Макросъемка**.



Держите камеру ровно, чтобы предотвратить смазанность фотографии.

Еда

Получайте насыщенные цветом снимки еды.

Выберите пункт **Режим** → **Смарт** → **Еда**.

Помещение

Делайте четкие фотографии в помещении.

Выберите пункт **Режим** → **Смарт** → **Помещение**.

Стоп-кадр

Используйте для съемки объектов, движущихся на высокой скорости.

Выберите пункт **Режим** → **Смарт** → **Стоп-кадр**.





Рекомендуется использовать при ярком дневном свете.

Насыщенные тона

Используйте для съемки без потери детализации в светлых и темных местах. Камера автоматически делает несколько снимков с различными значениями экспозиции, а затем объединяет их в один снимок. Снимок с исходным значением экспозиции также будет сохранен.

Выберите пункт **Режим** → **Смарт** → **Насыщенные тона**.

Удерживая камеру в устойчивом положении, нажмите кнопку затвора, чтобы выполнить несколько снимков.

Чтобы устройство сохраняло только окончательный результат, нажмите значок  →  →  → **Сохранить как** → **Только насыщ.**



Без эффекта



С эффектом



- На эту функцию могут повлиять дрожание камеры, освещение, движение объекта и внешние условия съемки.
- В данной функции вспышка отключена.
- При съемке движущихся объектов могут появиться шлейфы от изображения.
- Рекомендуется использовать штатив.

Панорама

Используйте для широких панорамных снимков.

Выберите пункт **Режим** → **Смарт** → **Панорама**.

Нажмите кнопку затвора, чтобы сделать снимок, а затем переместите камеру в одном направлении. Когда синяя рамка совместится с видоискателем, камера автоматически выполнит снимок в панорамной последовательности. Для прекращения съемки нажмите кнопку . Снимки автоматически объединяются в один панорамный снимок.





- Для получения наилучшего результата избегайте следующего:
 - Слишком быстрое или слишком медленное движение камеры.
 - Слишком короткие движения камеры для перехода к следующему снимку.
 - Движение камеры рывками.
 - Дрожание камеры.
 - Изменение направления камеры во время съемки.
 - Съемка в условиях недостаточного освещения.
 - Съемка движущихся объектов.
 - Изменение яркости или цвета освещения при съемке.
 - Фотосъемка объекта на неразличимом фоне, таком как чистое небо или монотонная стена.
- Сделанные снимки автоматически сохраняются, а съемка прекращается в следующих случаях:
 - Изменение расстояния до объекта во время съемки.
 - Слишком быстрое движение камеры.
 - неподвижность камеры.
- Камера может прекратить съемку из-за композиции или движения в кадре.
- Камера может не снять полностью последнюю сцену, если вы остановите движение камеры точно в положении, в котором вы хотите завершить кадр. Чтобы снять всю картину целиком, слегка переместите камеру за пределы положения, на котором вы хотите завершить кадр.

Водопад

Используйте для съемки водопадов.

Выберите пункт **Режим** → **Смарт** → **Водопад**.



- Изображение может получиться нечетким из-за длинной выдержки во время съемки. Убедитесь, что используете штатив.

Анимированный снимок

Делайте снимки с движущимися объектами, автоматически распознанными камерой, и выбирайте, что будет двигаться в кадре, а что – нет.

Выберите пункт **Режим** → **Смарт** → **Анимированный снимок**.

Чтобы сделать снимок, нажмите кнопку спуска затвора. Выберите пункт **Анимировать** или **Остановить**, а затем потрите пальцем экран, чтобы анимировать или заморозить распознанный движущийся объект. Выберите пункт **Обрезать**, чтобы вырезать нужный диапазон, или пункт **Направлен.**, чтобы изменить направление анимации. Затем выберите пункт **Сохранить**, чтобы сохранить снимок.

Фото движения

Выполняйте серию снимков, которые будут объединены в один снимок со следами движения.

Выберите пункт **Режим** → **Смарт** → **Фото движения**.

Удерживая камеру в устойчивом положении, нажмите кнопку затвора, чтобы сделать несколько последовательных снимков. Укажите фотографии для сохранения и выберите пункт **Сохранить**.



Для получения оптимальных снимков следуйте советам ниже. В других условиях съемки камера может выполнять снимки некорректно.

- Держите камеру ровно и стойте прямо.
- Выполняйте съемку объекта, движущегося в одном направлении.
- Выполняйте фотосъемку без движущихся объектов на заднем плане.
- Избегайте совпадения цвета объекта съемки и цвета фона.
- Избегайте съемки слишком близких или слишком далеких объектов, а также слишком длинных объектов, таких как автобус или поезд.

Корректор

С его помощью можно стирать движущиеся объекты на заднем плане.

Выберите пункт **Режим** → **Смарт** → **Корректор**.

Нажмите кнопку затвора, чтобы выполнить серию снимков. Камера удалит следы движущегося объекта. Чтобы восстановить исходное изображение, выберите пункт **Движущиеся объекты** **объекты** и коснитесь выделенной области. Выберите пункт **Сохранить**, чтобы сохранить снимок.



- Держите камеру ровно и стойте прямо.
- Если цвет фона и объекта съемки совпадают, камера может не полностью распознать движение.
- При съемке объекта, который движется слишком мало или слишком много, камера может не распознать движение.
- Если на заднем плане много движущихся объектов, камера может не распознать некоторые из них.

Фото со звуком

В этом режиме можно выполнить снимок и записать звук.

Выберите пункт **Режим** → **Смарт** → **Фото со звуком**.

Камера запишет около 9 секунд звука после выполнения снимка.

Чтобы настроить камеру на запись звука до или после выполнения снимка, нажмите значок .

Интервал

В этом режиме можно указать необходимое количество снимков — и они будут автоматически создаваться с заданным интервалом времени.

Выберите пункт **Режим** → **Смарт** → **Интервал**.

Задайте интервал съемки и количество снимков, затем выберите пункт **Установить** и нажмите кнопку спуска затвора или выберите пункт **Запуск**.



В целях экономии заряда аккумулятора устройство включается и выполняет съемку только между интервалами.

Силуэт

Используйте для съемки темных объектов на светлом фоне.

Выберите пункт **Режим** → **Смарт** → **Силуэт**.



Для максимального усиления эффекта силуэта делайте фотоснимки при хорошем освещении.

Закат

Используйте для съемки заката.

Выберите пункт **Режим** → **Смарт** → **Закат**.

Ночь

Используйте для съемки в условиях недостаточного освещения без использования вспышки.

Выберите пункт **Режим** → **Смарт** → **Ночь**.

Удерживая камеру в устойчивом положении, нажмите кнопку затвора, чтобы выполнить 3 снимка. Снимки автоматически объединяются и сохраняются в одиночный снимок.

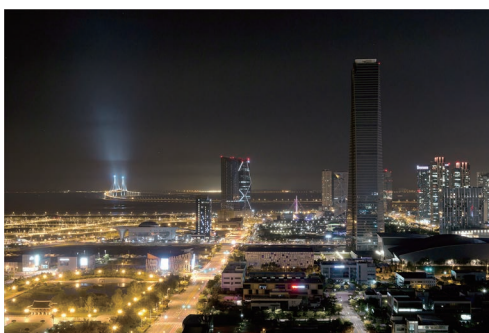

Изображение может получиться нечетким из-за длинной выдержки во время съемки. Убедитесь, что используете штатив.

Фейерверки

Используйте для съемки фейерверков.

Выберите пункт **Режим** → **Смарт** → **Фейерверки**.



Изображение может получиться нечетким из-за длинной выдержки во время съемки. Убедитесь, что используете штатив.

Дорожки света

Используйте для съемки полос света ночью с применением длинной выдержки.

Выберите пункт **Режим** → **Смарт** → **Дорожки света**.



Изображение может получиться нечетким из-за длинной выдержки во время съемки. Убедитесь, что используете штатив.

Ручной

В этом режиме можно выполнять фото- и видеосъемку с ручными настройками параметров, таких как значения диафрагмы, выдержки, экспозиции и светочувствительности ISO.

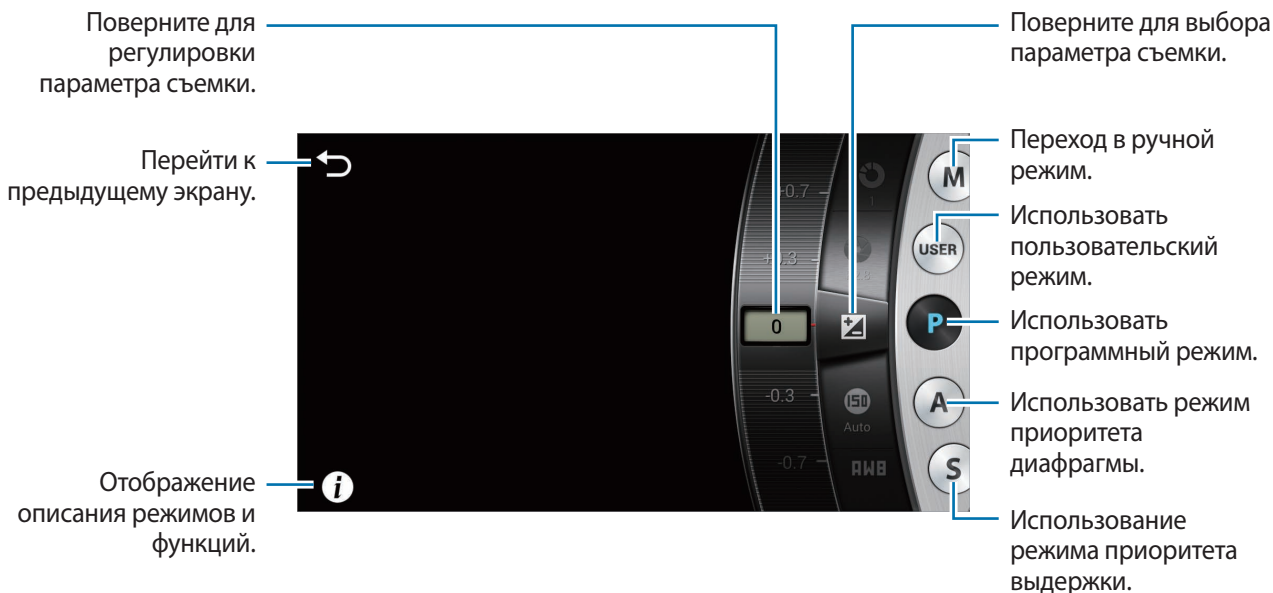

Изменение основных параметров съемки

Нажмите один из основных параметров съемки вверху экрана и перетащите его влево или вправо, чтобы изменить значение. Чтобы подтвердить изменение, коснитесь пустой области на экране или нажмите кнопку затвора.

Программный режим

В этом режиме камера автоматически настраивает выдержку и значение диафрагмы для достижения оптимальной экспозиции. Этот режим используется для съемки с постоянной экспозицией, и при этом допускается настройка других параметров.

Выберите пункт **Режим** → **Ручной** → **P** и установите нужные параметры съемки.

Режим приоритета диафрагмы

В этом режиме камера автоматически настраивает выдержку в соответствии с выбранным значением диафрагмы. Изменяя значение диафрагмы, можно настроить глубину резкости (ГРИП). Данный режим удобен для портретной и пейзажной съемки.

Выберите пункт **Режим** → **Ручной** → **A** и установите нужные параметры съемки.



Большая глубина резкости



Малая глубина резкости



В условиях низкой освещенности может потребоваться повысить светочувствительность ISO, чтобы снимки не оказались размытыми.

Режим приоритета выдержки

В этом режиме камера автоматически настраивает значение диафрагмы в соответствии с выбранным значением выдержки. Этот режим удобен для съемки быстро движущихся объектов или создания эффекта трассировки на снимке.

Выберите пункт **Режим** → **Ручной** → **S** и установите нужные параметры съемки.



Длительная выдержка

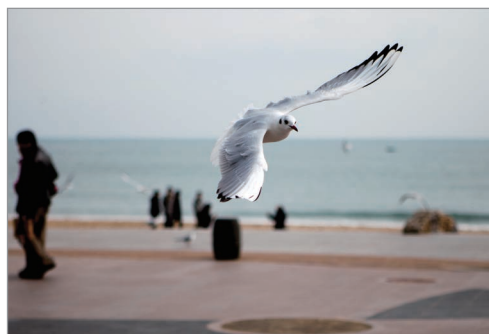

Короткая выдержка



Чтобы компенсировать уменьшение количества света, связанное с короткой выдержкой, откройте диафрагму, так чтобы она пропускала больше света. Если снимки по-прежнему слишком темные, увеличьте значение светочувствительности ISO.

Ручной режим

Данный режим позволяет вручную устанавливать выдержку и значение диафрагмы. В этом режиме можно полностью контролировать экспозицию фотографий. Данный режим используется при съемке в контролируемых условиях, например в фотостудии, или при необходимости тонкой настройки камеры. Ручной режим также рекомендуется при ночной съемке и съемке фейерверков.



Выберите пункт **Режим** → **Ручной** → **M** и установите нужные параметры съемки.



- При высоком значении светочувствительности ISO или длительно открытом затворе уровень цифрового шума на изображении может увеличиться.
- Чтобы предотвратить дрожание камеры, воспользуйтесь штативом или проводным пультом управления затвором.
- Чем дольше открыт затвор, тем больше времени занимает сохранение снимка. Не выключайте камеру, пока идет сохранение снимка.

Пользовательский режим

В этом режиме можно создавать и сохранять пользовательские параметры съемки.

Выберите пункт **Режим** → **Ручной** → **P / A / S / M** и установите нужные параметры съемки. Затем нажмите значок  →  → **Сохранить как польз. реж.**, чтобы сохранить текущие параметры.

Чтобы перейти в пользовательский режим, выберите пункт **Режим** → **Ручной** → **USER**.

Избранное



Можно добавлять режимы съемки в избранное и быстро к ним переходить. Можно зарегистрировать до 10 режимов.

Выберите пункт **Режим** → **Избранное** → **Правка** и укажите свои любимые режимы съемки. По окончании выберите пункт **Готово**, чтобы сохранить изменения.

Камера: параметры съемки и настройки

Настройка параметров съемки

Ваша камера поддерживает различные параметры съемки. С их помощью можно более тонко контролировать фото- и видеосъемку.

Для перехода к параметрам съемки нажмите значок . В зависимости от выбранного режима может потребоваться нажать значок  → .

Выберите нужный параметр и сохраните его.





- Набор доступных параметров и настроек по умолчанию зависит от режима и условий съемки.
- В зависимости от выбранного параметра некоторые настройки могут быть недоступны.

EV (экспозиция)

Камера автоматически настраивает экспозицию, измеряя уровни света и положение объекта на снимке. Если экспозиция, заданная камерой, выше или ниже ожидаемой, экспозиционное число можно изменить вручную.

Выберите пункт **Режим** → **Ручной** → **P**, **A**, **S** или **M** для перехода к одному из ручных режимов.

В экспертном режиме нажмите значок  →  → **EV (экспозиция)** и выберите нужный параметр.



Темнее (-)



Нейтральное (0)



Ярче (+)



- Если сложно определить подходящее значение экспозиции, используйте параметр **AE ВКТ** для получения нескольких снимков с различными значениями экспозиции.
- Снимки, сделанные с большим значением экспозиции, могут оказаться смазанными из-за более длительной выдержки.

ISO (светочувствительность)

Светочувствительность ISO отражает чувствительность камеры к свету.

Чем выше светочувствительность ISO, тем выше чувствительность камеры к свету. Поэтому при выборе более высокой светочувствительности ISO можно делать снимки при плохом освещении и короткой выдержке. Однако при этом могут увеличиться электронный шум и зернистость снимка.

Выберите пункт **Режим** → **Ручной** → **P, A, S** или **M** для перехода к одному из ручных режимов.

В экспертном режиме нажмите значок  →  → **ISO (светочувствительность)** и выберите нужный параметр.

Примеры

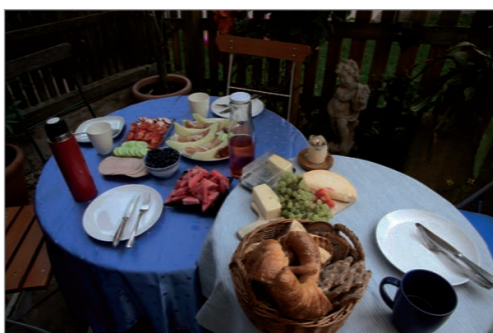

ISO 100



ISO 400



ISO 800



ISO 3200



Можно повысить светочувствительность ISO в тех случаях, когда использование вспышки по каким-либо причинам невозможно. Повышение светочувствительности ISO позволяет делать четкие снимки без увеличения освещенности.

Баланс белого





Баланс белого описывает характер источника освещения, влияющий на цветопередачу снимков.

Цвет снимка зависит от типа и качества источника света. Чтобы цвета на снимке были реалистичными, выберите подходящие условия освещения для калибровки баланса белого, такие как **Авто**, **Дневной свет**, **Облачно** или **Лампа**, либо настройте цветовую температуру вручную.

Также можно регулировать цветовые параметры предустановленных источников света, чтобы цвета на снимке соответствовали реальным при смешанном освещении.

Выберите пункт **Режим** → **Ручной** → **P**, **A**, **S** или **M** для перехода к одному из ручных режимов.

В экспертном режиме нажмите значок  →  → **Баланс белого** и выберите нужный параметр.

- **Авто**: использование автоматических настроек в зависимости от условий освещения.
- **Дневной свет**: съемка на улице в солнечный день. Данный параметр обеспечивает наиболее естественные цвета на снимке.
- **Облачно**: съемка на улице в облачную погоду или в тени. Снимки, сделанные в облачный день, обычно имеют голубоватый оттенок по сравнению со снимками, сделанными в солнечный день. Данный параметр корректирует этот эффект.
- **Флуоресцентный Н**: рекомендуется для съемки в условиях белого люминесцентного освещения.
- **Флуоресцентный L**: рекомендуется для съемки в условиях белого люминесцентного освещения интенсивно белого оттенка.
- **Лампа**: съемка в помещении при свете ламп накаливания или галогенных ламп. Вольфрамовые лампы накаливания обычно придают снимку красноватый оттенок. Данный параметр корректирует этот эффект.
- **Другое**: ручная настройка баланса белого. Можно настроить баланс белого вручную, нажав значок  и сделав снимок белого листа бумаги. Заполните круг точечного экспозамера бумагой и задайте баланс белого.
- **Температура цвета**: ручная настройка цветовой температуры источника света. Цветовая температура — это характеристика источника света конкретного типа, выражаемая в градусах Кельвина. При высоком значении вы получите фото в теплых тонах, при низком — в холодных. Коснитесь значка , затем перетащите ползунок или коснитесь значка  либо , чтобы настроить значение.

Изменение предустановленного баланса белого

Можно изменить предустановленные параметры баланса белого.

Нажмите значок  рядом с параметром баланса белого. Установите необходимое значение на шкале координат с помощью стрелок или касания области экрана.

- **G:** зеленый
- **B:** синий
- **A:** желтый
- **M:** пурпурный

Примеры



Автобаланс белого



Дневной свет



Флуоресцентный



Лампы накаливания

Экспозамер

Тип экспонометра представляет собой способ измерения камерой количества света. Камера измеряет количество света в кадре и использует результаты этого измерения для регулировки настроек тех или иных режимов. Например, если объект выглядит темнее, чем в реальности, камера делает переэкспонированный снимок. Если объект выглядит светлее, чем в реальности, камера делает недоэкспонированный снимок.

Выберите пункт **Режим** → **Ручной** → **P, A, S** или **M** для перехода к одному из ручных режимов.



В экспертном режиме нажмите значок  →  → **Экспозамер** и выберите нужный параметр.

- **Мульти:** камера вычисляет количество света по нескольким областям. При достаточном или недостаточном количестве света камера регулирует экспозицию, вычисляя среднее значение общей яркости сюжета. Этот режим подходит для обычных снимков.
- **Точечный замер:** камера вычисляет количество света по центру кадра. Если позади объекта будет слишком яркое освещение, камера отрегулирует экспозицию так, чтобы хорошо было видно объект съемки.
- **Центровзвеш.:** камера вычисляет количество света по большей области, чем при точечном замере. В этом режиме суммируется количество света в центральной части кадра (60–80 %) и в остальной части кадра (20–40 %).

Съемка

Этот параметр позволяет выбрать способ съемки. Непрерывные снимки рекомендуются для съемки быстро движущихся объектов, таких как гоночные автомобили.

Выберите пункт **Режим** → **Ручной** → **P, A, S** или **M** для перехода к одному из ручных режимов.

В экспертном режиме нажмите значок  →  → **Съемка** и выберите нужный параметр.

- **Один снимок:** выполнение одиночного снимка.
- **Непрерывная съемка:** выполнение серии снимков движущихся объектов.
- **AE ВКТ:** выполнение 3 последовательных снимков с разными значениями экспозиции (исходным, на уровень темнее и на уровень светлее). Чтобы снимки не получались размытыми, используйте штатив. Настроить интервальный диапазон можно в меню «Установка автоматической эксповилки». (стр. 85).



- Сохранение снимков в режиме непрерывной съемки может занимать больше времени в зависимости от объема и показателей карты памяти.
- В режиме непрерывной съемки рекомендуется использовать штатив.

Сохранение как пользовательский режим.

С помощью этого параметра можно создавать собственные режимы съемки.

Выберите пункт **Режим** → **Ручной** → **P**, **A**, **S** или **M** для перехода к одному из ручных режимов.

В экспертном режиме нажмите значок  →  → **Сохранение как пользовательский режим**.

Размер фотографии

При увеличении разрешения повышается количество пикселей, из которых состоит снимок, что позволяет печатать снимки на бумаге большего формата или показывать их на большом экране. При использовании высокого разрешения также увеличивается размер файла. Для снимков, которые будут показываться в цифровой фоторамке или размещаться в Интернете, следует выбирать более низкое разрешение.

Нажмите значок  (или значок  →  →  → **Размер фотографии** и выберите нужный параметр.

Качество

Этот параметр позволяет выбрать более высокое качество фотосъемки, чтобы получить лучшие снимки. Выбор высокого качества фотографий также увеличивает размер файла.





Выберите пункт **Режим** → **Ручной** → **P**, **A**, **S** или **M** для перехода к одному из ручных режимов.

В экспертном режиме нажмите значок  →  → **Качество** и выберите нужный параметр.

Настройка изображения

Этот параметр позволяет выполнить настройку цвета, резкости, насыщенности и контрастности снимков.

Выберите пункт **Режим** → **Ручной** → **P**, **A**, **S** или **M** для перехода к одному из ручных режимов.

В экспертном режиме нажмите значок  →  → **Настройка изображения**, затем перетащите ползунок или нажмите значок  либо  для каждого значения.

Автоконтрастность





Если объект съемки освещен сзади или предметы фона и объект съемки сильно отличаются по контрасту, этот параметр позволит автоматически улучшить контрастность снимка.

Выберите пункт **Режим** → **Ручной** → **P**, **A**, **S** или **M** для перехода к одному из ручных режимов.

В экспертном режиме нажмите значок  →  → **Автоконтрастность** и выберите нужный параметр.

Вспышка

Для получения реалистичного снимка объекта количество света должно быть постоянным. При переменчивых условиях освещения можно воспользоваться вспышкой, чтобы обеспечить постоянное количество света.

Нажмите кнопку активации вспышки, чтобы открыть ее. Нажмите значок  (или значок  → ) →  → **Вспышка** и выберите нужный параметр.

- **Выключено:** отключение вспышки.
- **Авто:** автоматическое применение вспышки. Вспышка срабатывает, когда объект или фон темные.
- **Красн. глаза:** предотвращение эффекта красных глаз у объекта съемки.
- **Заполняющая:** срабатывание вспышки в любых условиях.
- **Медл. синхр.:** сохранение деталей фона.
- **Корр. красн. глаз:** исправление эффекта красных глаз у объекта съемки.



- Между двумя срабатываниями вспышки проходит некоторое время. Не двигайтесь, пока вспышка не сработает второй раз.
- Если свет от вспышки отражается или в воздухе много пыли, на снимке могут появиться крохотные точки.

Таймер

Таймер предназначен для отложенной съемки.

Нажмите значок  (или значок  → ) →  → **Таймер** и выберите нужный параметр.

Чтобы запустить таймер, нажмите кнопку затвора. Камера выполнит снимок после указанного периода времени. Чтобы отменить таймер, нажмите кнопку затвора.

Фокус

Этот параметр позволяет выбрать режим фокусировки в соответствии с объектом съемки.

Выберите пункт **Режим** → **Ручной** → **P, A, S** или **M** для перехода к одному из ручных режимов.

В экспертном режиме нажмите значок  →  → **Фокус** и выберите нужный параметр.

- **Автофокус:** съемка неподвижных объектов. При нажатии кнопки затвора наполовину фокус фиксируется в области фокусировки. После того как камера сфокусировалась на объекте, область фокусировки выделяется зеленым цветом.
- **Макросъемка:** съемка близко расположенных объектов.

Область фокусировки

Этот параметр позволяет изменить положение области фокусировки.

Обычно камеры фокусируются на ближайшем объекте. Однако если объектов в кадре много, в фокус может попасть что-то лишнее. Чтобы избежать попадания в фокус нежелательных объектов, измените область фокусировки таким образом, чтобы сфокусироваться на нужном объекте.

Выбрав подходящую область фокусировки, можно получить более четкий и резкий снимок.





Выберите пункт **Режим** → **Ручной** → **P, A, S** или **M** для перехода к одному из ручных режимов.

В экспертном режиме нажмите значок  →  → **Область фокусировки** и выберите нужный параметр.

- **Центровзвеш.:** фокусировка на центре кадра.
- **Мультизонная:** фокусировка на нескольких областях в кадре. Кадр разделяется на две области и более, для которых камера получает фокусные точки, затем на дисплее камеры появляются зеленые прямоугольники в местах с правильным фокусом. Данный режим рекомендуется для пейзажных снимков.

One touch shot

В этом режиме можно делать снимки одним касанием пальца.





Нажмите значок  (или значок  →  →  → **One touch shot** и выберите нужный параметр.

При касании объекта съемки на экране камера автоматически выполнит фокусировку на нем и сделает снимок.

Обнаружение лица

Этот параметр позволяет перейти в режим обнаружения лиц.

Выберите пункт **Режим** → **Ручной** → **P, A, S** или **M** для перехода к одному из ручных режимов.

В экспертном режиме нажмите значок  →  → **Обнаружение лица** и выберите нужный параметр. Также можно в режиме «Ретушь» нажать значок  →  →  → **Обнаружение лица** и выбрать нужный параметр.

- **Выключено:** отключение параметра.
- **Обычный:** измерение экспозиции по человеческому лицу.
- **Снимок улыбки:** распознавание и помощь в съемке улыбающихся человеческих лиц. (стр. 56).
- **Определение моргания:** выполнение дополнительных снимков при обнаружении закрытых глаз. (стр. 56).



- Если обнаружено лицо, камера начинает отслеживать его автоматически.
- Эта функция может оказаться неэффективной при следующих условиях:
 - Объект находится слишком далеко от камеры.
 - Слишком яркое или слишком темное освещение.
 - Объект не смотрит в камеру.
 - Объект носит очки или маску.
 - Выражение лица объекта меняется слишком резко.
 - Свет падает на объект сзади, или условия освещения непостоянны.

Эксповилка

Настройка интервального диапазона экспозиции для снимков с эксповилкой.

Выберите пункт **Режим** → **Ручной** → **P, A, S** или **M** для перехода к одному из ручных режимов.

В экспертном режиме нажмите значок  →  → **Эксповилка** и выберите нужный параметр.

OIS (стабилизация)

Используйте оптическую стабилизацию изображения (OIS) для уменьшения или устранения смазанности изображения от дрожания камеры.

Выберите пункт **Режим** → **Ручной** → **P**, **A**, **S** или **M** для перехода к одному из ручных режимов.

В экспертном режиме нажмите значок  →  → **OIS (стабилизация)** и выберите нужный параметр.



- Эта функция может работать неправильно при следующих условиях:
 - При перемещении камеры за движущимся объектом.
 - При чрезмерном дрожании камеры.
 - При увеличенной выдержке (например, при съемке в условиях недостаточного освещения).
 - Если аккумулятор разряжен.
 - При съемке вблизи.
- При использовании данной функции со штативом снимки могут получиться смазанными из-за вибрации сенсора OIS. Отключить эту функцию во время использования штатива.
- Изображение на дисплее может быть смазанным, если камера ударялась или падала. В этом случае перезагрузите устройство.

Параметры видеосъемки

Нажмите значок  (или значок  →  →  и настройте параметры видеосъемки.





- **Размер видео:** выбор разрешения видео. Чем выше разрешение, тем выше качество изображения. Видеофрагменты с высоким разрешением занимают больше памяти.
- **Мультидвижение:** установка скорости воспроизведения видеозаписей.



Если выбран параметр, отличный от **x1**, звук записан не будет.

- **Звук:** снижение шума от зума или выключение звука во время съемки видео.
- **Фильтрация шума ветра:** удаление окружающих шумов и шума ветра.

Параметры обмена

Настройте эти параметры, чтобы обмениваться снимками после их выполнения. Нажмите значок  (или значок  → ) →  и выберите нужный параметр.

- **Обмен фотографиями:** прямая отправка снимка на другое устройство с помощью технологии Wi-Fi Direct.



Эта функция недоступна, если включен параметр **Подпись**.

- **Обмен фото с друзьями:** камера распознает лицо на снимке, отмеченное тегом, и отправляет снимок этому человеку.
- **Обмен фото в ChatON:** прямая отправка снимка на другое устройство с помощью ChatON.



Эта функция недоступна, если включен параметр **Подпись**.

- **Удаленный видеоискатель:** удаленное управление камерой с помощью мобильного устройства.

Настройки камеры

Нажмите значок  (или значок  → ) →  и настройте параметры камеры.

- **Режим при запуске:** выбор режима камеры по умолчанию после включения устройства.
- **Подпись:** добавление подписи к снимку.



Эта функция недоступна, если включен параметр **Штамп даты и времени**.

- **Тег GPS:** добавление тега GPS к снимку. Включите эту функцию во время съемки для создания альбомов в приложении **Story Album**.



- При плохих метеоусловиях, а также в местах, где на пути GPS-сигнала могут возникнуть препятствия (пространства между зданиями, низменности), качество связи может снижаться.
- При загрузке снимков в Интернет на них могут оставаться сведения о ваших координатах. Чтобы избежать этого, отключите функцию GPS.

- **Штамп даты и времени:** добавление к снимку даты и времени.



Эта функция недоступна, если включен параметр **Подпись**.

- **Управление голосом:** включение или выключение режима распознавания голоса для фото- или видеосъемки.
- **Сетка:** вывод на экран вспомогательной сетки для компоновки кадра.
- **Описание:** просмотр описания режима.
- **Память:** выбор области памяти для хранения снимков и видеозаписей.
- **Контекстное имя файла:** добавление к именам файлов контекстных тегов, например информации о местонахождении.



Для использования функции **Контекстное имя файла** должен быть включен параметр **Тег GPS**.

- **Автоматическая яркость:** автоматическая регулировка яркости дисплея.
- **Просмотр:** быстрый просмотр выполненных снимков или видеозаписей.
- **Автоотключение:** установка времени, по истечении которого подсветка дисплея будет отключаться.
- **Сигнал:** включение или выключение звукового сигнала.
- **Громкость функ. камеры:** регулировка громкости таких звуков камеры, как звуковые сигналы и звук спуска затвора.
- **Лампа автофокуса:** включение подсветки автофокуса в условиях недостаточного освещения.
- **Сброс:** сброс настроек камеры.

Мультимедиа

Галерея

Воспользуйтесь этим приложением для просмотра снимков и видеозаписей.

Выберите пункт **Галерея** на экране приложений.



- Поддержка некоторых форматов файлов зависит от программного обеспечения устройства.
- Некоторые файлы могут воспроизводиться с ошибками в зависимости от настроек сжатия.
- Доступность этого приложения зависит от региона.

Просмотр изображений

При запуске приложения **Галерея** будут показаны доступные папки. При сохранении изображения в другом приложении, например **E-mail**, будет автоматически создана папка **Загрузки** для хранения этого изображения. Аналогичным образом при выполнении снимка экрана будет создана папка **Снимки экрана**. Выберите папку, чтобы открыть ее.

Изображения в папке отсортированы по дате создания. Выберите изображение, чтобы просмотреть его в полноэкранном режиме.

Выполните прокрутку влево или вправо, чтобы просмотреть следующее или предыдущее изображение.

Увеличение и уменьшение масштаба

Ниже перечислены способы увеличения масштаба изображения:

- Чтобы увеличить масштаб, дважды коснитесь любой области экрана.
- Прикоснитесь к экрану двумя пальцами и разведите их в стороны, чтобы увеличить масштаб. Сведите пальцы вместе, чтобы уменьшить масштаб, либо дважды прикоснитесь к экрану, чтобы вернуться к исходному масштабу.



Просмотр изображений с помощью режима отслеживания движений

Режим отслеживания движений позволяет управлять функциями с помощью соответствующих движений.

На экране приложений выберите пункт **Настройки** → **Мое устройство** → **Движения**, переместите переключатель **Движения** вправо и с помощью флажков выберите функции.

Чтобы перестать использовать функцию движений, снимите флажки.

Просмотр видеозаписей

Видеофайлы отмечены значком  на экране предпросмотра. Выберите нужную видеозапись и нажмите значок .

Подрезка фрагментов видеозаписи

Выберите видеозапись и нажмите значок  → **Обрезать**. Переместите начальный маркер в нужную точку начала, а конечный — в нужную точку окончания фрагмента и сохраните видеозапись.

Редактирование изображений

Во время просмотра изображения нажмите значок  и воспользуйтесь следующими функциями:

- **Изменить:** редактирование изображения.
- **Слайд-шоу:** запуск слайд-шоу с изображениями из текущей папки.
- **Избранное:** добавление изображения в список избранного.
- **Фоторамка:** добавление к изображению рамки и подписи. Измененное изображение будет сохранено в папке **Photo frame**.
- **Заметка к фотографии:** добавление заметки на оборотной стороне изображения. Нажмите значок , чтобы изменить заметку.
- **Подпись:** добавление подписи к снимку. Подписи хранятся в папке **My Signature**.
- **Копировать в буфер обмена:** копирование изображения в буфер обмена.
- **Повернуть влево:** поворот против часовой стрелки.
- **Повернуть вправо:** поворот по часовой стрелке.
- **Обрезать:** изменение размера синей рамки и сохранение изображения в ее границах.
- **Обмен фото с друзьями:** отправка изображения человеку, лицо которого отмечено тегом на изображении.
- **Печать:** печать изображения через USB или по сети Wi-Fi. Некоторые принтеры могут быть несовместимы с вашим устройством.
- **Переименовать:** переименование файла.
- **Установить как:** установка изображения в качестве обоев или изображения для контакта.
- **Настройки:** изменение настроек галереи.

Изменение изображений

Во время просмотра изображения нажмите значок  → **Изменить** → **Фоторедактор** и воспользуйтесь следующими функциями:



- **Повернуть:** поворот изображения.
- **Обрезать:** обрезка фрагмента изображения.
- **Цвет:** регулировка яркости, контрастности или насыщенности изображения.
- **Эффект:** применение эффектов к изображению.
- **Портрет:** устранение эффекта красных глаз, редактирование и ретушь лиц или размытие фона.
- **Наклейка:** добавление наклеек к изображению.
- **Рисунок:** рисование на изображении.
- **Рамка:** добавление рамок к изображению.

Избранные файлы

Во время просмотра файла нажмите значок  → **Избранное**, чтобы добавить его в список избранного.



Удаление файлов

Используйте один из следующих способов:

- Находясь в папке, нажмите значок  → **Выберите элемент**, с помощью флажков выберите нужные файлы и нажмите значок .
- Во время просмотра файла нажмите значок .

Обмен файлами

Используйте один из следующих способов:

- Находясь в папке, нажмите значок  → **Выберите элемент**, с помощью флажков выберите нужные файлы и нажмите значок , чтобы отправить файлы другим пользователям.
- Во время просмотра файла нажмите значок , чтобы отправить его другим пользователям или на веб-сайт социальной сети.

Установка обоев

Во время просмотра изображения нажмите значок  → **Установить как**, чтобы установить изображение в качестве обоев или назначить его в качестве фото контакта.

Установка меток для лиц

Во время просмотра изображения нажмите значок  → **Настройки** и установите флажок рядом с пунктом **Метка лица**. Вокруг распознанного лица на изображении появится желтая рамка. Коснитесь лица и выберите пункт **Добавить имя**, а затем выберите или добавьте контакт.

Когда на изображении появится метка лица, коснитесь ее и воспользуйтесь доступными функциями, такими как отправка электронных писем.





В работе функции распознавания лиц могут наблюдаться сбои в зависимости от угла наклона и размера лица, цвета кожи, выражения лица, условий освещенности или аксессуаров на лице.

Функция Tag Buddy

Во время просмотра изображения нажмите значок  → **Настройки** → **Помощник по тегам** и переместите переключатель **Помощник по тегам** вправо, чтобы включить отображение таких контекстных тегов, как погода, местонахождение, дата и имя человека на снимке, при открытии изображения.

Упорядочение приложений по папкам

Можно создавать на устройстве папки для хранения снимков и видеозаписей. Файлы можно копировать или перемещать из папки в папку.

Чтобы создать новую папку, нажмите значок . Введите имя папки, выберите пункт **Да** и отметьте флажками нужные снимки или видеозаписи. Коснитесь выбранного снимка или видеозаписи и, удерживая, перетащите элемент в новую папку и нажмите значок . Выберите пункт **Копир.**, чтобы копировать элемент, или пункт **Переместить**, чтобы переместить его.

Paper Artist

Это приложение позволяет преобразовать изображение так, чтобы оно выглядело как иллюстрация с забавным эффектом или рамкой.

Выберите пункт **Paper Artist** на экране приложений.



Доступность этого приложения зависит от региона.

Для редактирования изображения воспользуйтесь художественными инструментами. Измененное изображение будет сохранено в папке **Галерея** → **Paper Pictures**.

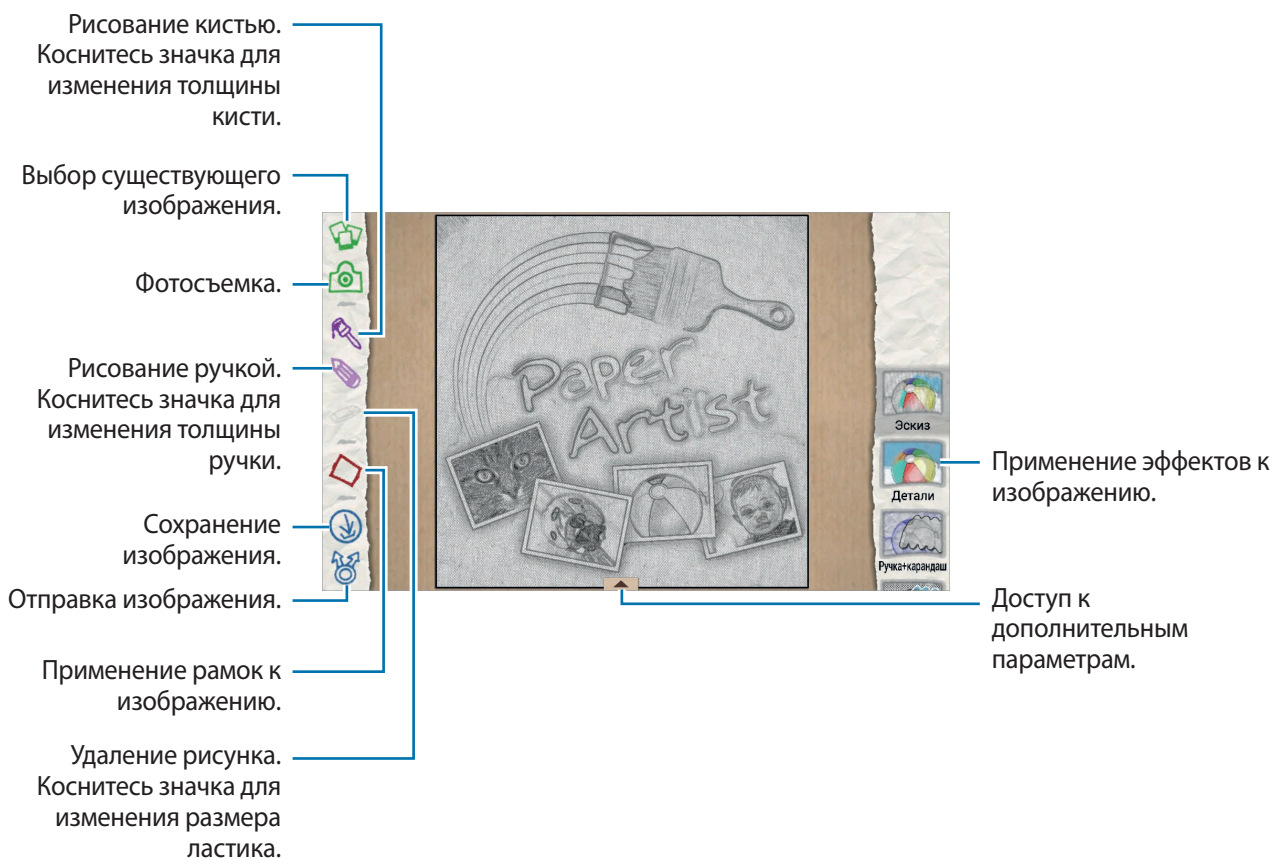

Видео

Воспользуйтесь этим приложением для просмотра видеозаписей.

Выберите пункт **Видео** на экране приложений.



- Поддержка некоторых форматов файлов зависит от программного обеспечения устройства.
- Некоторые файлы могут воспроизводиться с ошибками в зависимости от настроек сжатия.
- Доступность этого приложения зависит от региона.

Просмотр видеозаписей

Выберите видеозапись для просмотра.

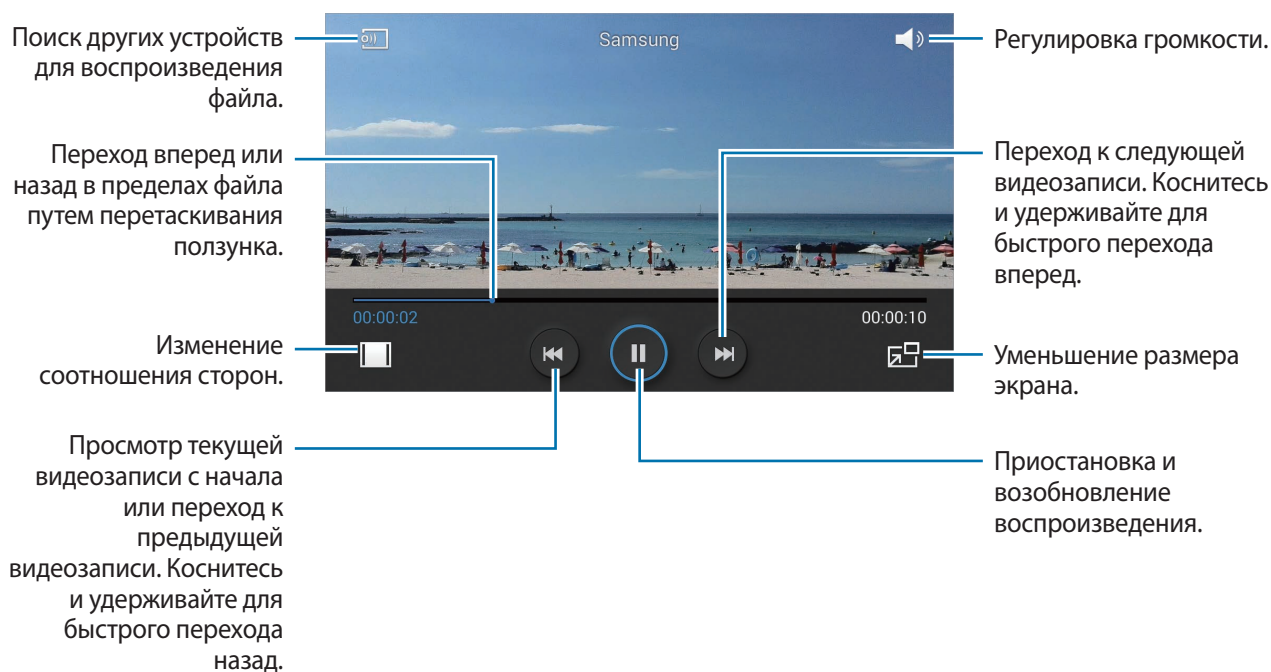

Удаление видеозаписей

Нажмите значок → **Удалить**, установите флажки рядом с нужными видеозаписями и выберите пункт **Удалить**.

Обмен видеозаписями

Нажмите значок → **Отправить через**, установите флажки рядом с нужными видеозаписями, затем выберите пункт **ОК** и укажите способ обмена.

Всплывающий видеоплеер

Воспользуйтесь этой функцией для работы в других приложениях без закрытия видеоплеера. Для использования всплывающего видеоплеера при просмотре видео нажмите значок .

Прикоснитесь к экрану двумя пальцами и разведите их в стороны, чтобы увеличить окно плеера, и сведите пальцы вместе, чтобы уменьшить его. Чтобы переместить проигрыватель, перетащите его в нужное место.

Video Editor

Воспользуйтесь этим приложением для редактирования видео и применения различных эффектов.

Выберите пункт **Video Editor** на экране приложений.



- Поддержка некоторых форматов файлов зависит от версии программного обеспечения устройства.
- Некоторые файлы могут воспроизводиться с ошибками в зависимости от настроек сжатия.
- Поддержка некоторых функций зависит от выбранной темы.
- Доступность этого приложения зависит от региона.

Создание видео

Создание темы для кадров. Чтобы добавить медиафайлы, в левой нижней панели экрана коснитесь значка выбранного типа мультимедиа, а затем коснитесь файла. Повторите добавление файлов при необходимости, затем выберите пункт **Готово**, чтобы завершить.

Чтобы удалить кадр, нажмите и удерживайте его, а затем перетащите в корзину.

Для изменения порядка расположения кадров, нажмите и удерживайте кадр, затем перетащите его в новое место.

Нажмите значок  и добавьте эффект перехода между кадрами.

Чтобы сохранить изменения, нажмите значок  → **Сохранить**.

Чтобы экспортировать видео как файл, выберите пункт **Экспорт**.

Вставка текста в видеозапись

Выберите редактируемый кадр и с помощью параметров вставки текста в панели справа введите текст, а затем выберите пункт **Готово** и сохраните видеозапись.

Подрезка фрагментов видеозаписи

Выделите кадр, переместите начальную вилку в желаемое место начала, переместите конечную вилку к желаемому месту конца, а затем выберите пункт **Готово** и сохраните видеозапись.

Разделение видео

Выберите начальный кадр для разделения, перетащите его в точку разделения, выберите пункт **Разделить** → **Готово** и сохраните видеозапись.

Применение эффектов к видео

Выберите редактируемый кадр и желаемый эффект в панели слева, а затем выберите пункт **Готово** и сохраните видеозапись.

Story Album

С помощью этого приложения можно создавать собственные цифровые альбомы с историями и автоматически сортировать изображения в них.

Выберите пункт **Story Album** на экране приложений.

Для работы с приложением **Story Album** необходимо загрузить и установить его. Выберите пункт **Да** и следуйте инструкциям на экране.



Доступность этого приложения зависит от региона.

Создание Story Album

Можно создавать альбомы Story Album на основе изображений из галереи или изображений, отсортированных по тегам.

Нажмите значок  и выберите нужный параметр.

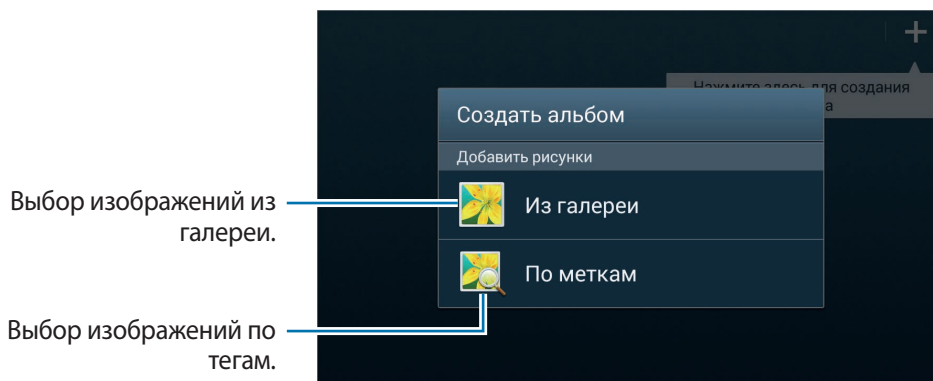

Выбор изображений из галереи.

Выбор изображений по тегам.

Создание альбомов из галереи

Выберите пункт **Из галереи**, укажите папку, нужные изображения и нажмите значок . Введите название альбома, выберите тему и обложку, а затем выберите пункт **Создать альбом**.

Создание альбомов по тегам изображений

Можно создавать альбомы из изображений, отсортированных по таким тегам, как место съемки изображения, объекты съемки или время.

Выберите пункт **По меткам** и задайте следующие параметры меток:

- **Местоположение:** указание места съемки. Устройство отсортирует изображение по месту их съемки. Чтобы использовать теги местоположений, перед съемкой потребуется включить теги GPS в меню «Камера». (стр. 87).
- **Люди:** выбор людей из изображений с тегам. Устройство отсортирует изображения с людьми. Чтобы использовать теги людей, добавьте их к изображениям в меню «Галерея». (стр. 92).
- **Время:** указание периода времени. Устройство отсортирует изображения по указанному вами периоду.

После завершения настройки выберите пункт **Найти фотографии**. Введите название альбома, выберите тему и обложку, а затем выберите пункт **Создать альбом**.

Нажмите значок  и воспользуйтесь одной из следующих функций:

- **Слайд-шоу:** запуск слайд-шоу или изменение его настроек.
- **Сдел. обложкой:** установка изображения в качестве обложки альбома.
- **Повернуть влево:** поворот изображения против часовой стрелки.
- **Повернуть вправо:** поворот изображения по часовой стрелке.

Создание альбомов из рекомендованных изображений

При выполнении нескольких снимков в каком-либо географическом месте устройство будет рекомендовать создание альбома на основе этого места. Эта функция предлагает удобный способ создания фотоальбомов, если вы ежедневно путешествуете или у вас каждый день происходят какие-либо мероприятия.

Установка основного города

Установите свой основной город, чтобы устройство распознавало, когда вы находитесь дома, а когда путешествуете. Устройство будет предлагать создание альбомов мероприятий или путешествий на основе того города, в котором вы находитесь. Так, при выполнении снимков за пределами основного города устройство будет предлагать создание альбома путешествий.

Нажмите значок  → **Настройки** → **Основной город** и выберите способ установки.

Установка минимального количества снимков

Нажмите значок  → **Настройки** и переместите переключатель рядом с типом альбома в меню **Предложения** вправо. Выберите тип альбома и установите минимальное количество снимков для него.

Как только вы сделаете снимки, удовлетворяющие заданным критериям, устройство предложит создание альбома.



Устройство будет рекомендовать создание альбомов Story Album, если вы превысите заданное количество снимков за день.

Создание альбома мероприятий или путешествий

Нажмите значок  → **По рекомендациям**. Выберите альбом, введите его название, а затем выберите пункт **Создать альбом**.

Xtremera







С помощью этого приложения можно выполнять съемку «звездного следа» и движущегося света.

Выберите пункт **Xtremera** на экране приложений.



Доступность этого приложения зависит от региона.

В режиме съемки воспользуйтесь одной из следующих функций:

-  : возврат на главный экран.
-  : переход назад.
-  : изменение параметров камеры.
-  : выполнение снимка.
-  : просмотр снимков.
-  : изменение параметров съемки.

Съемка «звездного следа»

В этом режиме можно создать изображение «звездного следа», выполнив непрерывную съемку и объединив снимки.

Выберите пункт **Star Trail** → **Съемка**, установите продолжительность съемки и нажмите значок  . Установите камеру на штатив. Переместите камеру в направлении стрелки, чтобы определить Полярную звезду, а затем нажмите кнопку спуска затвора для начала фотосъемки.



Чтобы включить или выключить функцию определения Полярной звезды, нажимайте кнопки **Поиск полярной**, **ON** или **OFF**.

Подсветка объектов или съемка движущегося света

Чтобы выполнить подсветку объектов или съемку движущегося света, потребуется установить длительную выдержку.

Подсветка объектов

Выберите пункт **Light Art** → **Выделение** → **Съемка**. Установите камеру на штатив и нажмите кнопку спуска затвора, чтобы начать съемку. Подсветите нужный объект съемки с помощью источника света, например фонарика. Чем дольше будет подсвечиваться объект, тем ярче будет выделенная область.

Съемка движущегося света

Выберите пункт **Light Art** → **Светлый рисунок** → **Съемка**. Установите камеру на штатив и нажмите кнопку спуска затвора, чтобы начать съемку. Переместите источник света, например фонарик, чтобы создать световой след.

Съемка движущегося света в виде маятника

Выберите пункт **Light Art** → **Маятник** → **Съемка**. Привяжите источник света, например фонарик, к креплению и раскачайте его над землей. Поместите камеру на ровную поверхность объективом к раскачивающемуся объекту. Нажмите кнопку спуска затвора, чтобы сделать снимок.

Музыка

Воспользуйтесь этим приложением для прослушивания музыки.

Выберите пункт **Музыка** на экране приложений.



- Поддержка некоторых форматов файлов зависит от программного обеспечения устройства.
- Некоторые файлы могут воспроизводиться с ошибками в зависимости от настроек сжатия.
- Доступность этого приложения зависит от региона.

Прослушивание музыки

Выберите музыкальную категорию и нужную песню.

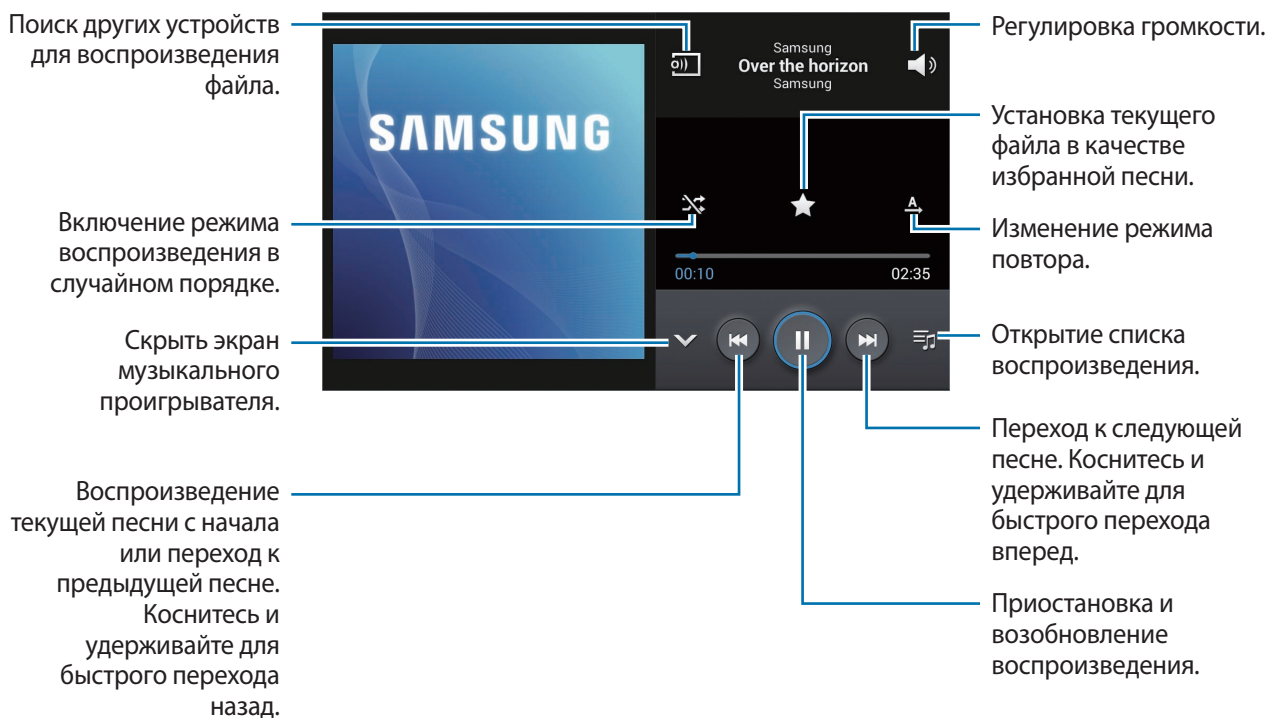

Чтобы прослушивать песни с одинаковой громкостью, нажмите значок → **Настройки** → **Смарт-громкость**.

Если включена функция **Смарт-громкость**, громкость воспроизведения может быть выше громкости звуков устройства. Избегайте длительного прослушивания музыки на максимальной громкости, это может привести к нарушениям слуха.

Создание списков воспроизведения

Можно создавать собственную подборку песен.

Выберите пункт **Списки воспр.** и нажмите значок → **Создать список**. Введите название списка воспроизведения и выберите пункт **Да**. Выберите пункт **Добавить музыку**, укажите нужные песни и выберите пункт **Готово**.

Чтобы добавить текущую песню в список воспроизведения, нажмите значок → **Добавить в список**.

YouTube

Воспользуйтесь этим приложением для просмотра видеозаписей на веб-сайте YouTube.

Выберите пункт **YouTube** на экране приложений.



Доступность этого приложения зависит от региона.

Просмотр видеозаписей

Нажмите значок 🔍 и введите ключевое слово. Выберите один из результатов поиска, чтобы просмотреть видеозапись.

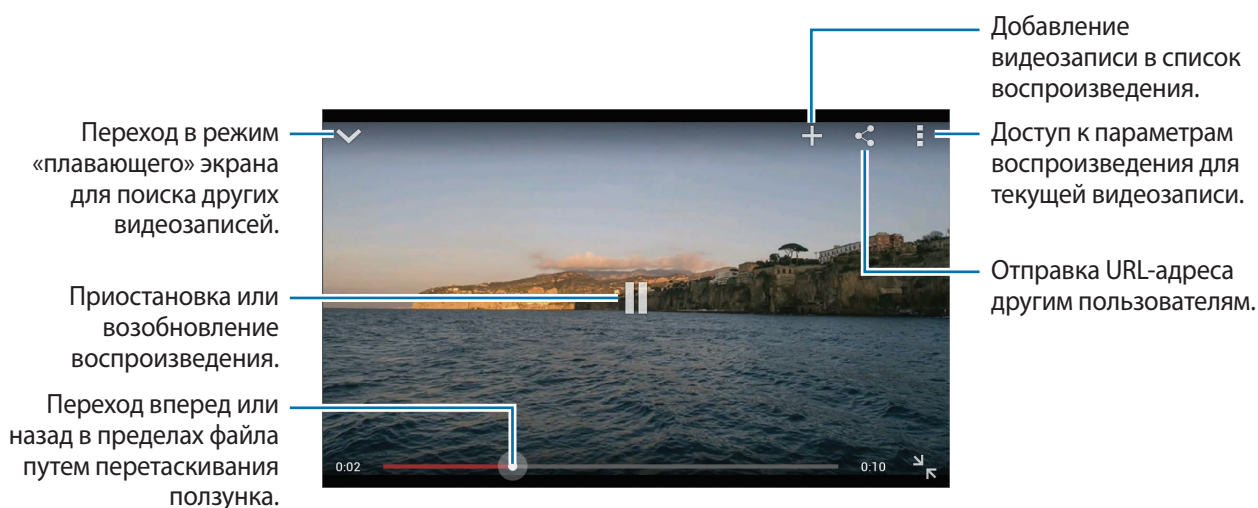

Обмен видеозаписями

Выберите нужную видеозапись, нажмите значок 📄 и выберите способ обмена.

Отправка видеозаписей в Интернет

Нажмите значок ☰ → **Видео** → 📄, выберите нужную видеозапись, введите ее описание и нажмите значок 📄.

СВЯЗЬ

Контакты

Воспользуйтесь этим приложением для управления телефонными номерами, электронными адресами и другими сведениями о контактах.

Выберите пункт **Контакты** на экране приложений.





Доступность этого приложения зависит от региона.

Управление контактами

Выберите пункт **Контакты**.

Создание контактов

Нажмите значок  и введите сведения о контакте.

-  : добавление изображения.
-  /  : добавление или удаление поля сведений о контакте.

Редактирование контактов

Выберите контакт для редактирования и нажмите значок .

Удаление контактов

Выберите контакт для удаления и нажмите значок  → **Удалить**.



Поиск контактов

Выберите пункт **Контакты**.

Ниже перечислены способы поиска контактов:

- Перейдите вверх или вниз по списку контактов.
- Также можно провести пальцем по указателю справа, чтобы быстро прокрутить список.
- Коснитесь поля поиска вверху списка контактов и введите критерий поиска.

После выбора контакта можно выполнить одно из следующих действий:

- : добавление контакта в список избранных.
- : отправка сообщения электронной почты.

Просмотр контактов



Выберите пункт **Контакты**.

По умолчанию показываются все контакты, сохраненные в памяти устройства или в другой учетной записи. Нажмите значок  → **Показать контакты** и выберите место хранения контактов.



Перемещение контактов

Выберите пункт **Контакты**.

Перемещение контактов в Google

Нажмите значок  → **Объединить учетные записи** → **Объединить с Google**. Контакты, перемещенные в сервис Google Contacts, помечены значком  в списке контактов.

Перемещение контактов в Samsung

Нажмите значок  → **Объединить учетные записи** → **Объединить с Samsung account**. Контакты, перемещенные в сервис Samsung Contacts, помечены в списке контактов значком .

Импорт и экспорт контактов

Выберите пункт **Контакты**.

Импорт контактов

Нажмите значок  → **Импорт/экспорт** и выберите параметры импорта.

Экспорт контактов

Нажмите значок  → **Импорт/экспорт** и выберите параметры экспорта.

Обмен контактами

Нажмите значок  → **Отправить контакт**, выберите контакты, затем выберите пункт **Готово** и укажите способ обмена.

Избранные контакты

Выберите пункт **Избранное**.

Нажмите значок  и выполните одно из следующих действий:

- **Поиск:** поиск контакта.
- **Добавить в избранное:** добавление контакта в список избранного.
- **Удалить из избранного:** удаление контакта из списка избранного.
- **Сетка/Список:** просмотр контактов в виде сетки или списка.

Группы контактов

Выберите пункт **Группы**.

Добавление контактов в группы

Выберите группу и нажмите значок . Укажите контакты, которые желаете добавить, и выберите пункт **Готово**.

Управление группами

Нажмите значок  и выполните одно из следующих действий:

- **Создать:** создание новой группы.
- **Поиск:** поиск контакта.
- **Изменить порядок:** нажмите и удерживайте значок  рядом с названием группы, перетащите его вверх или вниз, затем выберите пункт **Готово**.
- **Удалить группы:** выберите созданные вами группы, затем выберите пункт **Удалить**.
Предустановленные группы удалить невозможно.

Отправка электронного письма участникам группы

Выберите группу, нажмите значок  → **Отправить E-mail**, укажите участников группы и выберите пункт **Готово**.

Визитки

Выберите пункт **Контакты**.

Вы можете создавать визитки и отправлять их другим пользователям.

Выберите пункт **Настроить профиль**, введите сведения о себе, например номер телефона, адрес электронной почты и почтовый адрес, затем выберите пункт **Сохранить**. Если сведения о вас были сохранены во время настройки устройства, выберите визитку и нажмите значок  для ее редактирования.

Чтобы отправить визитку другим пользователям, нажмите значок  → **Отправить контакт** и укажите способ обмена.

E-mail

Воспользуйтесь этим приложением для просмотра и отправки сообщений электронной почты. Выберите пункт **E-mail** на экране приложений.



Доступность этого приложения зависит от региона.



Настройка учетных записей электронной почты

При первом открытии меню **E-mail** появится запрос на настройку учетной записи.

Введите адрес электронной почты и пароль. Выберите пункт **Далее** для настройки личной учетной записи, например Google Mail, или выберите пункт **Ручная настр.** для настройки корпоративной учетной записи. После этого следуйте инструкциям на экране для завершения настройки.

Для настройки другой учетной записи электронной почты нажмите значок  → **Настройки** → **Добавить уч. запись**.

Отправка сообщений

Выберите нужную учетную запись электронной почты и нажмите значок  вверху экрана. Введите получателей, тему и текст сообщения, затем нажмите значок .

Нажмите значок , чтобы добавить получателей из списка контактов.

Нажмите значок , чтобы вложить в сообщение изображения, видеозаписи, контакты и другие элементы.

Нажмите значок , чтобы добавить изображения, контакты, сведения о местонахождении и прочие сведения в тело сообщения.

Отправка отложенных сообщений

При создании сообщения нажмите значок  → **Запланировать отправку**. Отметьте флажком пункт **Запланировать отправку**, укажите время и дату и выберите пункт **Готово**.





- Если в назначенное время устройство будет отключено, не подключено к сети или работа сети будет неустойчивой, то сообщение отправлено не будет.
- Эта функция действует на основе времени и даты, установленных на устройстве. Время и дата могут оказаться неправильными, если при перемещении по часовым поясам эти данные не будут обновлены по сети.

Просмотр сообщений

Выберите нужную учетную запись электронной почты, после чего начнется загрузка новых сообщений. Нажмите значок , чтобы загрузить новые сообщения вручную.

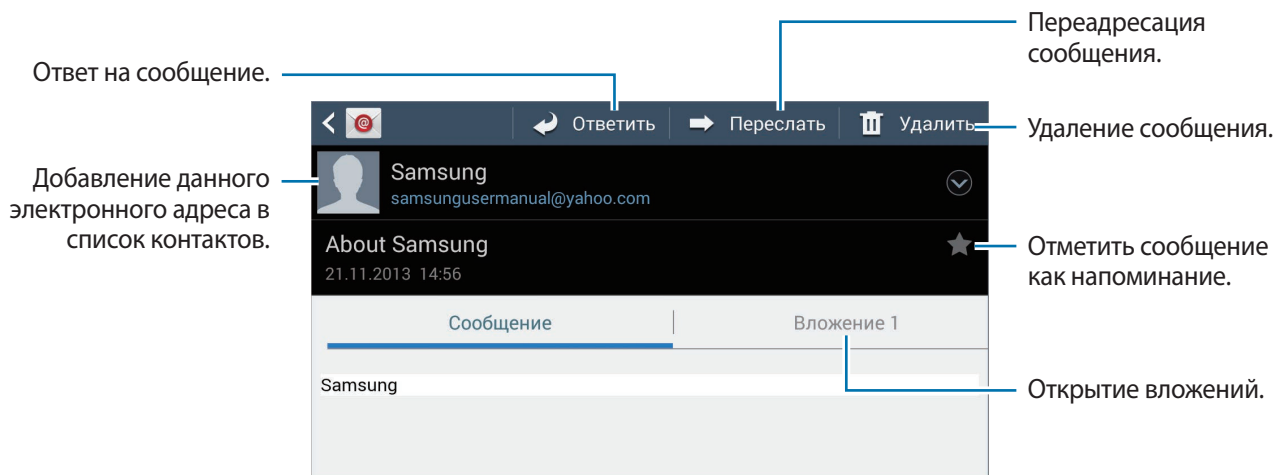
Коснитесь сообщения для просмотра.



Коснитесь вкладки вложений, чтобы открыть вложения, затем нажмите значок , чтобы сохранить вложение на устройство.

Google Mail

Воспользуйтесь этим приложением для быстрого прямого доступа к сервису Google Mail.

Выберите пункт **Google Mail** на экране приложений.



- Доступность этого приложения зависит от региона.
- Это приложение может называться по-другому в зависимости от региона.

Отправка сообщений

Находясь в почтовом ящике, нажмите значок , введите получателей, тему и текст сообщения, затем нажмите значок .

Нажмите значок  → **Прикрепить фото**, чтобы вложить изображения.

Нажмите значок  → **Вложить видео**, чтобы вложить видео.

Нажмите значок  → **Добавить копию**, чтобы добавить других получателей.

Нажмите значок  → **Сохранить черновик**, чтобы сохранить сообщение для отправки позднее.

Нажмите значок  → **Удалить черновик**, чтобы начать все сначала.

Нажмите значок  → **Настройки**, чтобы изменить настройки почты Google Mail.

Нажмите значок  → **Отправить отзыв**, чтобы оставить ваш отзыв о работе приложения.

Нажмите значок  → **Справка**, чтобы перейти к справочной информации о почте Google Mail.

Просмотр сообщений

Коснитесь сообщения для просмотра.

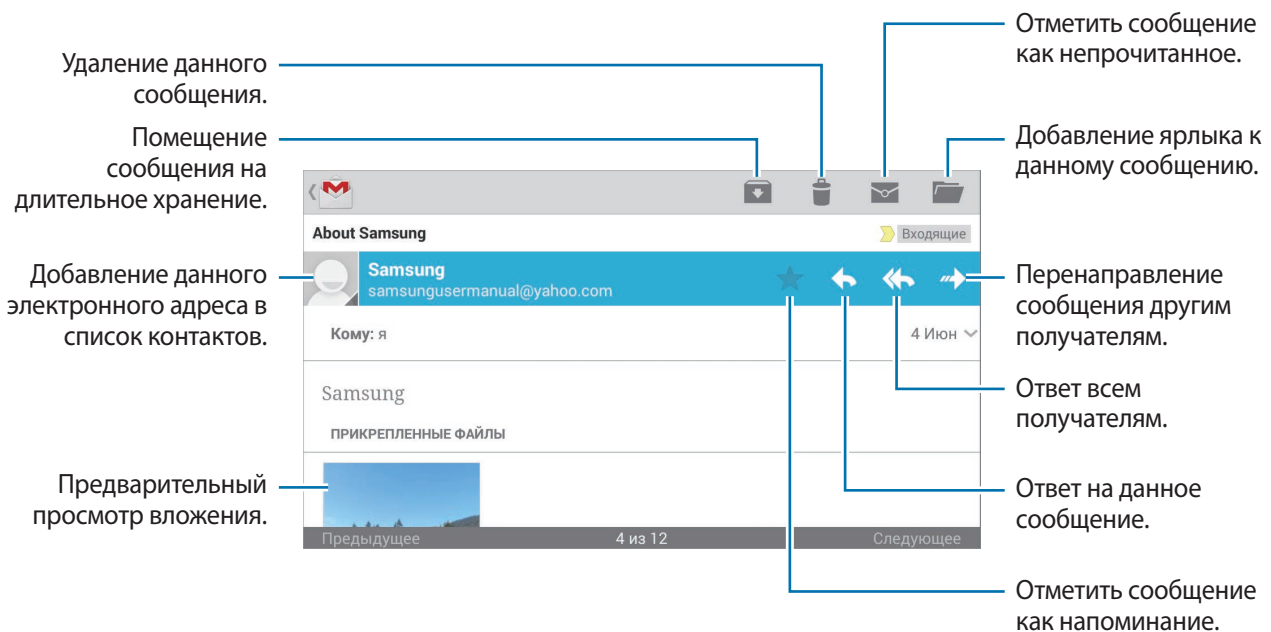

Изображение на экране может отличаться в зависимости от выбранной учетной записи.

Ярлыки

Вместо фактических папок сервис Google Mail использует ярлыки. При запуске сервиса Google Mail показываются сообщения с ярлыком «Входящие».

Нажмите значок , чтобы просмотреть сообщения с другими ярлыками.

Чтобы добавить ярлык к сообщению, коснитесь нужного сообщения и удерживайте его, затем нажмите значок  → **Изменить ярлыки** и укажите ярлык, который требуется добавить.

Hangouts

С помощью этого приложения можно общаться с другими пользователями.

Выберите пункт **Hangouts** на экране приложений.



Доступность этого приложения зависит от региона.

Чтобы начать общение, выберите друга из списка друзей либо введите данные для поиска других пользователей.

Google+

Воспользуйтесь этим приложением, чтобы оставаться на связи с другими пользователями социальной сети Google.

Выберите пункт **Google+** на экране приложений.



Доступность этого приложения зависит от региона.

Выберите пункт **Все**, чтобы изменить категорию, а затем прокрутите изображение вверх или вниз, чтобы просмотреть записи в ваших «кругах».

Чтобы воспользоваться другими функциями социальной сети, нажмите значок .



Фото



Воспользуйтесь этим приложением, чтобы обмениваться снимками или видеозаписями с другими пользователями социальной сети Google.

Выберите пункт **Фото** на экране приложений.



Доступность этого приложения зависит от региона.

Нажмите значок  → , чтобы выбрать снимки или видеозаписи, а затем воспользуйтесь одной из следующих возможностей:

- **Поделиться:** отправка снимка или видеозаписи.
-  : отправка изображения через функцию Hangouts.
-  : удаление снимка или видеозаписи.
-  : создание нового альбома и копирование в него снимка или видеозаписи.

ChatON

С помощью этого приложения можно обмениваться сообщениями с владельцами других устройств.

Выберите пункт **ChatON** на экране приложений.



Доступность этого приложения зависит от региона.

Чтобы создать список друзей, введите номера телефонов или электронные адреса учетных записей Samsung либо выберите друзей из списка предложенных кандидатур.

Нажмите значок  → **Начать беседу** и укажите друга, с которым хотите пообщаться.

Интернет и сеть

Интернет

Воспользуйтесь этим приложением для просмотра веб-страниц.

Выберите пункт **Интернет** на экране приложений.



Доступность этого приложения зависит от региона.

Просмотр веб-страниц

Коснитесь поля адреса, введите веб-адрес и выберите пункт **Перейти**.

При просмотре веб-страницы нажмите значок , чтобы сохранить, распечатать или отправить ее другим пользователям.

Открытие новой страницы

Нажмите значок  → **Новое окно**.

Чтобы перейти на другую веб-страницу, нажмите значок  и коснитесь страницы для ее выбора.

Голосовой поиск в сети

Коснитесь поля адреса, затем нажмите значок , произнесите ключевое слово и выберите одно из предлагаемых ключевых слов.





Доступность этой функции зависит от региона.

Закладки

Чтобы сохранить текущую веб-страницу в закладках, нажмите значок  → **Добавить закладку**.

Чтобы открыть веб-страницу из закладок, нажмите значок  и выберите нужную страницу.

Журнал

Чтобы открыть веб-страницу из списка недавно посещенных, нажмите значок  → **Журнал**. Чтобы очистить журнал, нажмите значок  → **Очистить журнал**.

Ссылки

Коснитесь ссылки на веб-странице и удерживайте ее, чтобы открыть в новом окне, отправить другим пользователям, сохранить или скопировать.

Чтобы просмотреть сохраненные ссылки, выберите пункт **Загрузки**. (стр. 135).

Обмен веб-страницами

Чтобы поделиться адресом веб-страницы с другими пользователями, нажмите значок  → **Отправить через**.

Чтобы поделиться фрагментом веб-страницы, коснитесь нужного текста и удерживайте его, затем выберите пункт **Отправить через**.

Chrome

Воспользуйтесь этим приложением для просмотра веб-страниц и поиска информации в Интернете.

Выберите пункт **Chrome** на экране приложений.



Доступность этого приложения зависит от региона.

Просмотр веб-страниц

Коснитесь поля адреса, введите веб-адрес или критерий поиска.

Открытие новой страницы

Нажмите значок  → **Новая вкладка**.

Чтобы перейти на другую веб-страницу, нажмите значок  → коснитесь веб-страницы.

Голосовой поиск в сети

Коснитесь поля адреса, затем нажмите значок , произнесите ключевое слово и выберите одно из предлагаемых ключевых слов.

Синхронизация с другими устройствами

Синхронизируйте открытые вкладки и закладки для использования в веб-браузере Chrome на другом устройстве, если выполнен вход в ту же самую учетную запись Google.

Чтобы просмотреть открытые вкладки на другом устройстве, нажмите значок  → **Другие устройства**. Выберите веб-страницу для открытия.

Чтобы просмотреть закладки, нажмите значок .

Bluetooth

С помощью связи Bluetooth можно создать прямое беспроводное соединение между двумя устройствами на коротком расстоянии. Благодаря связи Bluetooth можно обмениваться данными и медиафайлами с другими устройствами.



- Компания Samsung не несет ответственности за потерю, перехват или несанкционированное использование данных, отправленных или полученных с помощью Bluetooth.
- Убедитесь, что вы обмениваетесь данными с надежным устройством, имеющим надлежащий уровень безопасности. Если между устройствами есть препятствия, дальность действия может уменьшиться.
- Некоторые устройства, в частности те, для которых компания Bluetooth SIG не проводила испытаний или которые не были одобрены по результатам таких испытаний, могут быть несовместимы с устройством.
- Запрещается использовать связь Bluetooth в противоправных целях (например, распространение пиратских копий файлов или незаконный перехват разговоров в коммерческих целях). Компания Samsung не несет ответственности за последствия такого использования связи Bluetooth.
- Доступность этой функции зависит от региона.

Чтобы включить связь Bluetooth, на экране приложений выберите пункт **Настройки** → **Подключения** → **Bluetooth** и переместите переключатель **Bluetooth** вправо.

Подключение к другим устройствам Bluetooth

На экране приложений выберите пункт **Настройки** → **Подключения** → **Bluetooth** → **Поиск**, после чего появится список обнаруженных устройств. Выберите устройство, к которому требуется подключиться, и примите автоматически созданный пароль для обоих устройств.

Отправка и получение данных

Множество приложений поддерживают передачу данных по Bluetooth. Один из примеров — **Галерея**. Откройте приложение **Галерея**, выберите изображение, нажмите значок  → **Bluetooth** и выберите одно из устройств Bluetooth. После этого примите запрос проверки подлинности Bluetooth на другом устройстве, чтобы получить изображение. Переданный файл будет сохранен в папке **Bluetooth**. Полученный контакт будет сохранен в списке контактов автоматически.

Samsung Link

С помощью этого приложения можно воспроизводить содержимое, сохраненное на различных удаленных устройствах веб-хранилищах, через Интернет. Также можно воспроизвести и отправить мультимедийные файлы с любого устройства на другое устройство или в веб-хранилище.

Для использования этого приложения следует войти в ваши учетные записи Samsung и зарегистрировать не менее двух устройств. Способы регистрации зависят от типа устройства.

Выберите пункт **Samsung Link** на экране приложений.



Доступность этого приложения зависит от региона.

При запуске этого приложения появится все содержимое с ваших зарегистрированных устройств и веб-хранилищ. Его можно просматривать и воспроизводить.

Отправка файлов



Можно обмениваться файлами с другими устройствами или отправлять их на сервисы веб-хранилища.

Нажмите значок , чтобы выбрать устройство или веб-хранилище, а затем прокрутите влево или вправо, чтобы выбрать категорию мультимедиа.

Затем нажмите значок , выберите файлы и нажмите значок .

Обмен файлами

Нажмите значок , чтобы выбрать устройство или веб-хранилище, а затем прокрутите влево или вправо, чтобы выбрать категорию мультимедиа.

Затем нажмите значок , выберите файлы, нажмите значок  и укажите способ отправки.

Воспроизведение файлов на удаленном устройстве

Нажмите значок , чтобы выбрать устройство или веб-хранилище, а затем прокрутите влево или вправо, чтобы выбрать категорию мультимедиа.



Затем нажмите значок , выберите файлы, нажмите значок  и укажите устройство.



- Поддерживаемые форматы файлов зависят от устройств, подключенных в качестве медиаплеера.
- Некоторые файлы могут буферизоваться при воспроизведении в зависимости от сетевого подключения.

Управление содержимым в веб-хранилище

Выберите веб-хранилище, а затем просматривайте ваши файлы и управляйте ими.

Для переноса файлов с устройства в веб-хранилище нажмите значок , выберите файлы и нажмите значок .

Чтобы зарегистрировать веб-хранилище на устройстве, нажмите значок  → **Добавить хранилище** и выберите веб-хранилище.

Group Play

С помощью этого приложения можно обмениваться содержимым с друзьями и воспроизводить его. Создайте группу Group Play или присоединитесь к существующей и обменивайтесь содержимым, например изображениями или документами.

Выберите пункт **Group Play** на экране приложений.



- Доступность этого приложения зависит от региона.
- Во время использования этого приложения доступ к Интернету через сеть Wi-Fi будет невозможен.

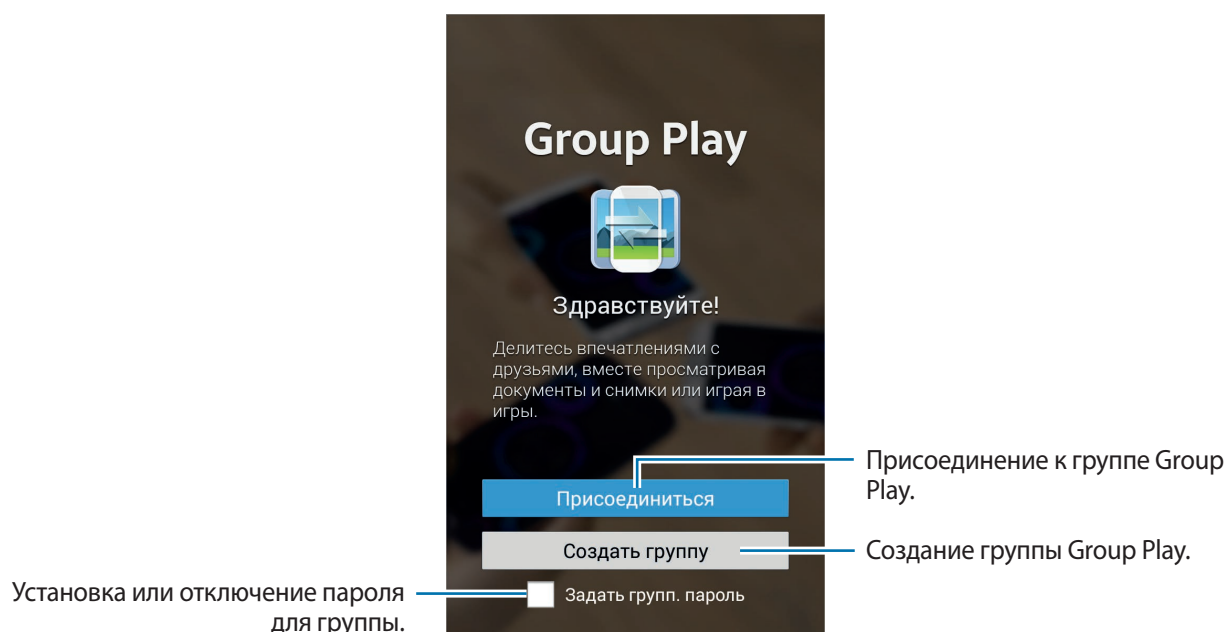

Создание группы Group Play

После создания группы Group Play к ней для обмена содержимым смогут присоединиться другие устройства.

При использовании пароля группы Group Play потребуется ввести его и на других устройствах, желающих присоединиться. Чтобы задать пароль для группы, установите флажок рядом с пунктом **Задать групп. пароль**.

Выберите пункт **Создать группу**, установите пароль и воспользуйтесь одной из следующих возможностей:

- **Обмен изображениями:** выбор изображений для обмена.
- **Поделиться документами:** выбор файлов документов для обмена.
- **Игры и загрузки:** переход к онлайн-играм для игры с друзьями.

Присоединение к группе Group Play

Можно присоединиться к группе Group Play, созданной на другом устройстве.

Выберите пункт **Присоединиться**, укажите нужную группу Group Play и введите пароль для нее (при необходимости).

Дополнительные возможности группы Group Play

При совместном просмотре содержимого на нескольких устройствах доступны следующие функции:

Нажмите значок  и создайте заметку или рисунок на экране. Все участники группы могут видеть ваши действия.

Нажмите значок  , чтобы просмотреть все общие изображения в виде мозаики.

Нажмите значок  или  , чтобы выбрать другие изображения или документы.

Нажмите значок  , чтобы просмотреть участников группы.

Магазины приложений и мультимедиа

Play Маркет

Воспользуйтесь этим приложением для приобретения и загрузки приложений и игр, совместимых с устройством.

Выберите пункт **Play Маркет** на экране приложений.



Доступность этого приложения зависит от региона.

Установка приложений

Найдите приложение по категории или нажмите значок , чтобы выполнить поиск по ключевому слову.

Выберите приложение, чтобы просмотреть его описание. Выберите пункт **УСТАНОВИТЬ**, чтобы загрузить его. Если приложение платное, коснитесь его цены и следуйте инструкциям на экране, чтобы завершить процесс приобретения.



- Когда выйдет новая версия какого-либо из установленных приложений, вверху экрана появится значок обновления, уведомляющий об этом. Откройте панель уведомлений и коснитесь этого значка, чтобы обновить приложение.
- Чтобы иметь возможность устанавливать приложения, загруженные из других источников, на экране приложений выберите пункт **Настройки** → **Опции** → **Безопасность** → **Неизвестные источники**.

Удаление приложений

Приложения, приобретенные в магазине **Play Маркет**, можно удалять.

Нажмите значок  → **Мои приложения**, выберите приложение для удаления в списке установленных приложений и выберите пункт **УДАЛИТЬ**.

Samsung Apps

Воспользуйтесь этим приложением, чтобы приобретать и загружать фирменные приложения Samsung. Дополнительные сведения см. на веб-сайте apps.samsung.com.

Выберите пункт **Samsung Apps** на экране приложений.



Доступность этого приложения зависит от региона.

Установка приложений

Найдите приложение по категории.

Чтобы выполнить поиск приложения, нажмите значок  вверху экрана и введите ключевое слово в поле поиска.

Выберите приложение, чтобы просмотреть его описание. Для загрузки выберите пункт **Бесплатно**. Если приложение платное, коснитесь его цены и следуйте инструкциям на экране, чтобы завершить процесс приобретения.



Когда выйдет новая версия какого-либо из установленных приложений, вверху экрана появится значок обновления, уведомляющий об этом. Откройте панель уведомлений и коснитесь этого значка, чтобы обновить приложение.

Play Книги

Воспользуйтесь этим приложением для чтения и загрузки книг.

Выберите пункт **Play Книги** на экране приложений.



Доступность этого приложения зависит от региона.

Play фильмы

Этот сервис позволяет смотреть, загружать и брать напрокат фильмы и телепередачи.

Выберите пункт **Play фильмы** на экране приложений.



Доступность этого приложения зависит от региона.

Play Музыка

С помощью этого сервиса можно слушать музыку на устройстве или выполнять потоковую трансляцию музыки из облачного сервиса Google.

Выберите пункт **Play Музыка** на экране приложений.



Доступность этого приложения зависит от региона.

Play Пресса

Используйте это приложение для приобретения или подписки на газеты или журналы.

Выберите пункт **Play Пресса** на экране приложений.



Доступность этого приложения зависит от региона.

Play Игры

Воспользуйтесь этим приложением для загрузки и запуска игр.

Выберите пункт **Play Игры** на экране приложений.



Доступность этого приложения зависит от региона.

Служебные программы

S Memo

Используйте данное приложение, чтобы делать заметки при помощи записи изображений и голоса.

Выберите пункт **S Memo** на экране приложений.





Доступность этого приложения зависит от региона.

Создание заметок

Создавайте заметки с расширенным содержимым, рисуя наброски пальцем или добавляя изображения и голосовые записи.

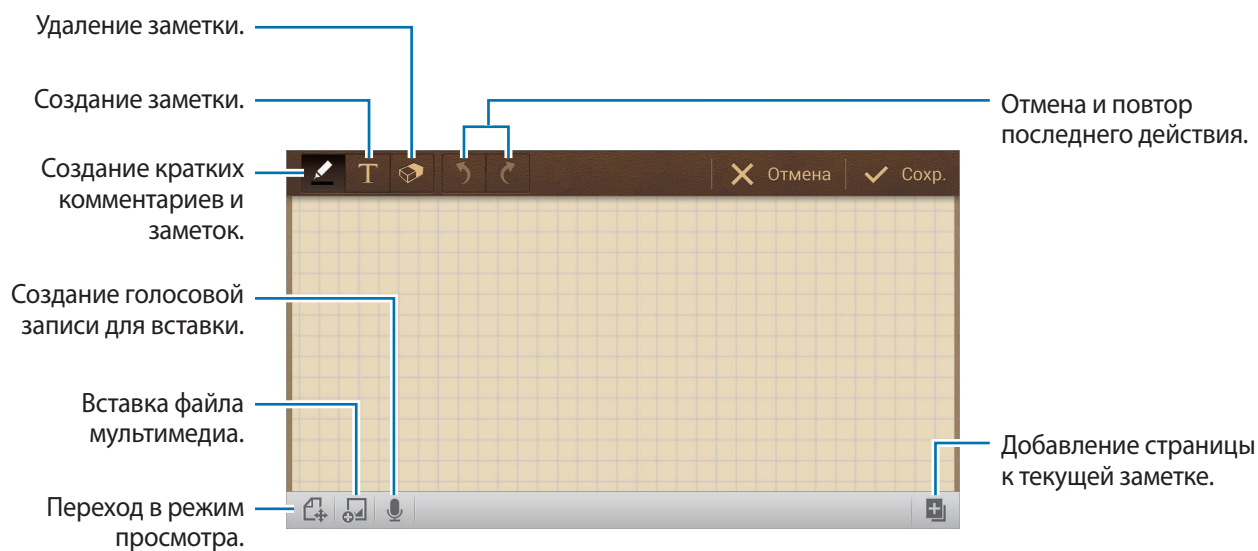
Нажмите кнопку **+ [пencil]** чтобы рисовать на нем, или нажмите кнопку **+ T** для ввода текста при помощи клавиатуры.



Создавая заметку, нажмите кнопку  один раз или более, чтобы сменить тип пера, толщину линии или цвет пера.

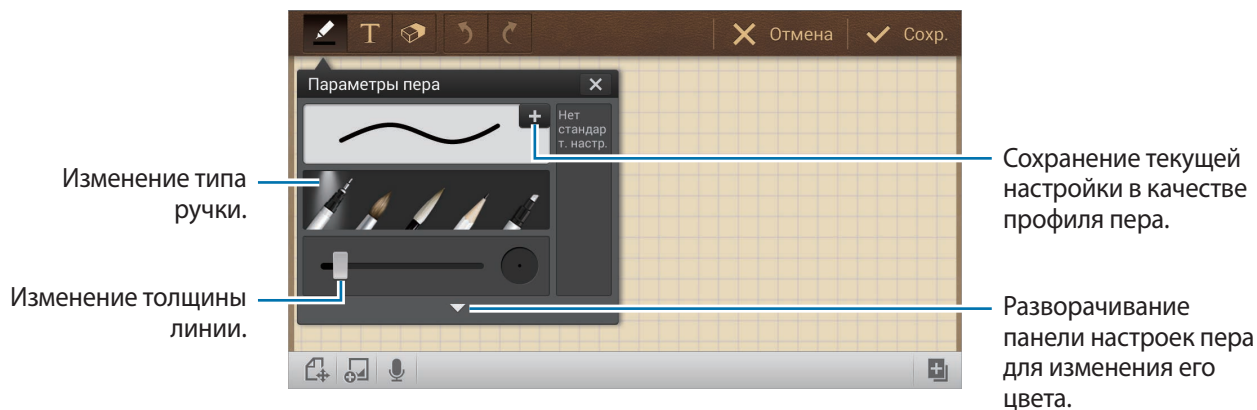

Стирая рукописную заметку, нажмите кнопку  один раз или более, чтобы сменить размер ластика, или нажмите кнопку **Очистить все** чтобы стереть заметку.



Для смены фона листа, нажмите кнопку  → **Изменить фон.**

Чтобы добавить тэги, нажмите кнопку  → **Добавить метку.**

Вставка мультимедиа файлов или запись голоса

Нажмите кнопку  для вставки мультимедиа файлов. Нажмите кнопку  чтобы вставить Запись голоса.

Просмотр заметок

Просматривайте эскизы заметок прокручивая их вверх или вниз.

Для поиска заметки, нажмите кнопку  → **Поиск.**

Чтобы удалить заметку, нажмите кнопку  → **Удалить.**

Для сортировки заметок по дате, названию, тэгу и другим параметрам, нажмите кнопку  → **Сортировка.**

Для смены режима просмотра, нажмите кнопку  → **Список.**

Для создания заметки путем импорта файла, нажмите кнопку  → **Импорт.**

Для экспорта заметки в другой формат файла, нажмите кнопку  → **Экспорт.**

Чтобы создать папку, нажмите кнопку  → **Создать папку**.

Для изменения порядка заметок, нажмите кнопку  → **Изменить порядок**.

Чтобы переместить заметки в другую папку, нажмите кнопку  → **Переместить**.

Чтобы скопировать заметку, нажмите кнопку  → **Копировать**.

Для смены настроек S Метод, нажмите кнопку  → **Настройки**.

Для резервного копирования или восстановления заметок из другого хранилища, нажмите кнопку  → **Резервное копирование и восстановление**.

Просмотр заметок

Коснитесь эскиза заметки, чтобы открыть ее.

Чтобы удалить заметку, нажмите кнопку  → **Удалить**.

Чтобы отправить заметку другим людям, нажмите кнопку  → **Отправить через**.

Для экспорта заметки в другой формат файла, нажмите кнопку  → **Экспорт**.

Для добавления заметок в список избранного, нажмите кнопку  → **Добавить в Избранное**.

Для сохранения заметки в качестве мероприятия, нажмите кнопку  → **Создать событие**.

Чтобы установить заметку в качестве фонового рисунка или прикрепит ее к контакту, нажмите кнопку  → **Установить как**.

Чтобы распечатать заметку, используя подключение USB или Wi-Fi, нажмите кнопку  → **Печать**.
Некоторые принтеры могут быть несовместимы с вашим устройством.

Чтобы редактировать заметку, нажмите кнопку .

Для проигрывания голосовой записи, нажмите кнопку .

S Planner

Воспользуйтесь этим приложением для управления событиями и задачами.

Выберите пункт **S Planner** на экране приложений.



Доступность этого приложения зависит от региона.

Создание событий или задач

Выберите пункт **Создать** и выполните одно из следующих действий:

- **Добавить событие:** создание события с интервалом повтора по желанию.
- **Добавить задачу:** создание задачи с приоритетом по желанию.

Для более быстрого создания события или задачи коснитесь даты, чтобы выбрать ее, затем коснитесь даты еще раз.





Введите заголовок и укажите календарь для использования или синхронизации. Затем выберите пункт **Изменить данные события** или **Изменить данные задачи**, чтобы добавить больше сведений, таких как частота повторов события, наличие дополнительного уведомления или место проведения.

Чтобы добавить место проведения события, введите его в поле **Место**, нажмите значок  рядом с полем и укажите точное расположение, коснувшись появившейся карты и удерживая ее.

Чтобы вложить изображение, выберите пункт **Изображения** и выполните снимок или добавьте существующее изображение.

Синхронизация с сервисом Google Calendar

На экране приложений выберите пункт **Настройки** → **Учетные записи** → **Google** в разделе **Учетные записи** → учетная запись Google → **Календарь**. Для обновления с помощью синхронизации вручную на экране приложений выберите пункт **S Planner** →  → **Синхронизация**.

Для отображения синхронизированных событий или задач нажмите значок  → **Календари** → **Отображение**, выберите учетную запись Google, а затем — пункт **Готово**.

Изменение вида календаря

Выберите нужный вид календаря в правой части экрана: просмотр по годам, месяцам, неделям и т. д. Также можно свести пальцы на экране, чтобы изменить вид календаря. Например, сведите пальцы, чтобы изменить просмотр по месяцам на просмотр по годам, и разведите их, чтобы изменить просмотр по месяцам на просмотр по неделям.

Поиск событий

Нажмите значок  → **Поиск** и введите ключевое слово.

Чтобы просмотреть сегодняшние события, выберите пункт **Сегодня** вверху экрана.

Удаление событий

Нажмите значок  → **Удалить**, укажите нужные события и выберите пункт **Удалить**.

Обмен событиями

Выберите событие, нажмите значок  → **Отправить через** и укажите способ обмена.

Dropbox



Этот сервис позволяет сохранять файлы и обмениваться ими с другими пользователями с помощью облачного хранилища данных Dropbox. При сохранении файлов в Dropbox ваше устройство производит автоматическую синхронизацию данных с веб-сервером и другими компьютерами, на которых установлен сервис Dropbox.





Выберите пункт **Dropbox** на экране приложений.



Доступность этого приложения зависит от региона.

При первом запуске сервиса Dropbox для его активации выберите пункт **Запустить**. Для завершения следуйте инструкциям на экране.

После активации сервиса Dropbox снимки и видеозаписи, сделанные с помощью камеры устройства, будут сохраняться в нем автоматически. Для просмотра загруженных снимков и видеозаписей нажмите значок . Чтобы обменяться файлами, удалить их или создать альбом, нажмите значок  и выберите нужные файлы.

Чтобы отправить файлы в сервис Dropbox, нажмите значок  →  → **Загрузить сюда** → **Фото или видео** или **Другие файлы**. Для добавления изображения или видеозаписи в избранное нажмите значок  при их просмотре. Чтобы открыть файл в списке избранного, нажмите значок .

Облачное хранилище

Эта функция позволяет синхронизировать файлы и создать резервную копию настроек и данных приложений в Dropbox или с помощью учетной записи Samsung.

На экране приложений выберите пункт **Настройки** → **Учетные записи** → **Облачное хранилище**.



Доступность этой функции зависит от региона.

Синхронизация с учетной записью Samsung

Для синхронизации файлов нажмите значок учетной записи Samsung или выберите пункт **Настройки синхронизации**.

Резервное копирование и восстановление данных

Для архивации или восстановления данных с помощью учетной записи Samsung выберите пункт **Архивировать** или **Восстановить**.

Синхронизация с Dropbox

Выберите пункт **Связать учетную запись Dropbox** и войдите в учетную запись Dropbox. Для завершения следуйте инструкциям на экране.

После входа с учетной записью выберите пункт **Allow**, и устройство выполнит автоматическую синхронизацию файлов с Dropbox при наличии в них изменений.

Диск

Используйте данное приложение, чтобы сохранить файлы или передать их другим людям через сервис Google Drive, выбирая файлы на Вашем устройстве, создавая или сканируя документы. При сохранении файлов на Google Drive ваше устройство производит автоматическую синхронизацию данных с веб-сервером и другими компьютерами, на которых установлен сервис Google Drive.

Выберите пункт **Диск** на экране приложений.



Доступность этого приложения зависит от региона.





Загрузка файлов

Нажмите кнопку **Загрузить**, выберите один из файлов, сохраненных на Вашем устройстве и загрузите его на Google Drive. Чтобы создать новый документ, отсканировать изображение или документ и загрузить его, нажмите кнопку **Создать** или **Сканировать**.

Просмотр файлов

Выберите файл, чтобы открыть его.

При просмотре файла, нажмите кнопку  и используйте один из следующих значков:

-  : поделится файлом с другими людьми.
-  : переместить файл в другую папку.
-  : сделать файл доступным офлайн.
-  : доступ к дополнительным опциям.
-  : пометить файл, как важный.

Часы

Воспользуйтесь этим приложением для установки сигналов будильника, проверки времени в крупных городах мира, измерения длительности события, установки таймера или просмотра времени на настольных часах.

Выберите пункт **Часы** на экране приложений.



Доступность этого приложения зависит от региона.

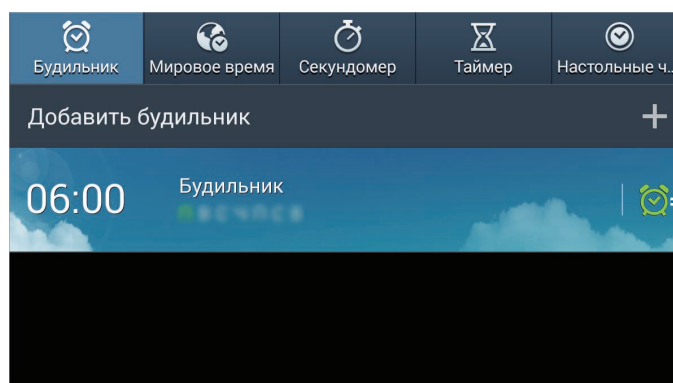

Включение или выключение данного сигнала.



Будильник

Установка сигналов

Выберите пункт **Добавить будильник**, установите время срабатывания сигнала, укажите количество дней для повтора сигнала и выберите пункт **Сохранить**.

- **Еще** → **Будильник местоположений**: выбор местоположения. Будильник сработает, только если вы находитесь в указанном местоположении.
- **Еще** → **Пауза**: установка интервала и количества повторов сигнала после указанного момента.
- **Еще** → **Интеллект. Сигнал**: установка времени срабатывания сигнала до указанного момента.

Выключение сигнала

Перетащите значок  за пределы большого круга, чтобы выключить сигнал. Перетащите значок  за пределы большого круга, чтобы повторить сигнал после указанного периода времени.

Удаление сигнала

Коснитесь сигнала и удерживайте его, затем выберите пункт **Удалить**.

Мировое время

Установка часов

Выберите пункт **Добавить город** и введите название города или выберите город из списка.

Чтобы включить переход на летнее время, коснитесь часов и удерживайте их, затем выберите пункт **Параметры летнего времени**.

Удаление часов

Коснитесь часов и удерживайте их, затем выберите пункт **Удалить**.

Секундомер

Выберите пункт **Старт**, чтобы начать отсчет времени. Выберите пункт **Интервал**, чтобы сохранить промежуточный результат.

Выберите пункт **Сброс**, чтобы сбросить промежуточные результаты.

Таймер

Задайте длительность и выберите пункт **Запуск**.

По истечении времени перетащите значок  за пределы большого круга.

Настольные часы

Нажмите значок , чтобы просмотреть часы в полноэкранном режиме.

Калькулятор

Воспользуйтесь этим приложением для простых и сложных расчетов.

Выберите пункт **Калькулятор** на экране приложений.



Доступность этого приложения зависит от региона.

Для просмотра журнала вычислений нажмите значок , чтобы скрыть клавиатуру.

Чтобы очистить журнал, нажмите значок  → **Очистить журнал**.

S Voice

Это приложение позволяет управлять устройством с помощью голосовых команд.

Выберите пункт **S Voice** на экране приложений. Либо дважды нажмите значок .



Доступность этого приложения зависит от региона.

Ниже приведен ряд примеров голосовых команд:

- Играть музыку
- Открыть калькулятор
- Проверить расписание

Советы для более качественного распознавания голоса

- Произносите слова четко.
- Произносите слова в тихом месте.
- Не пользуйтесь оскорбительными словами или сленгом.
- Не говорите с местным акцентом и не употребляйте диалектные слова.

В зависимости от окружающей обстановки и способа произнесения устройство может не распознавать команды или распознавать их неправильно.

Google

Воспользуйтесь этим приложением для поиска содержимого не только в Интернете, но и в приложениях на устройстве.

Выберите пункт **Google** на экране приложений.



Доступность этого приложения зависит от региона.

Поиск в памяти устройства

Коснитесь поля поиска и введите ключевое слово. Либо коснитесь значка  и произнесите ключевое слово.

Масштабы поиска

Чтобы выполнить поиск по приложениям, нажмите значок  → **Настройки** → **Поиск на телефоне** и установите флажки рядом с элементами, которые требуется искать.

Google Now

Запуск поиска Google для просмотра карточек Google Now, отображающих текущую погоду, информацию об общественном транспорте, сведения о ваших встречах и другие сведения, которые могут быть вам интересны.

При первом запуске поиска Google потребуется зарегистрироваться в Google Now. Для изменения настроек Google Now нажмите значок  → **Настройки** → **Google Now**.

Голосовой поиск

Эта функция позволяет выполнять голосовой поиск по веб-страницам.

Выберите пункт **Голосовой поиск** на экране приложений.



Доступность этого приложения зависит от региона.

При отображении на экране сообщения **Говорите** произнесите ключевое слово или фразу.

Мои файлы



Воспользуйтесь этим приложением для доступа ко всем файлам в памяти устройства, таким как изображения, видеозаписи, песни и клипы на песни.

Выберите пункт **Мои файлы** на экране приложений.



Доступность этого приложения зависит от региона.

Управление файлами

Выберите папку, чтобы открыть ее. Для возврата в корневую папку нажмите значок . Для возврата в корневой каталог нажмите значок .

Находясь в папке, нажмите значок  и выполните одно из следующих действий:

- **Выбрать все:** выбор всех файлов или папок для одновременного применения изменения к ним.
- **Создать папку:** создание папки.
- **Поиск:** поиск файлов или папок.
- **Вид:** изменение режима просмотра файлов и папок.
- **Сортировка:** сортировка файлов и папок.
- **Настройки:** изменение параметров диспетчера файлов.

Добавление ярлыков папок

Добавление в корневой каталог ярлыков для часто используемых папок. Нажмите значок  → **Добавить ссылку**, введите имя ссылки, выберите папку, а затем — пункт **Выбрать этот путь**.

Загрузки

Воспользуйтесь этим приложением для просмотра файлов, загруженных из разных приложений.

Выберите пункт **Загрузки** на экране приложений.



Доступность этого приложения зависит от региона.

Выберите файл, чтобы открыть его с помощью соответствующего приложения.

Чтобы отсортировать файлы по размеру, выберите пункт **Сортировать по размеру**.

Чтобы отсортировать файлы по дате, выберите пункт **Сортировать по дате**.

Путешествия и поиск мест

Карты

Воспользуйтесь этим приложением для указания расположения вашего устройства, поиска мест и получения маршрутов проезда к ним.

Выберите пункт **Карты** на экране приложений.



Доступность этого приложения зависит от региона.

Поиск мест

Можно искать географические места по адресу или ключевым словам. Когда место будет найдено, выберите его для просмотра подробной информации. Дополнительные сведения см. в справке.

Получение маршрутов для пунктов назначения

Нажмите значок , чтобы задать начальный и конечный пункты назначения, а затем выберите способ путешествия. Устройство отобразит маршруты проезда к указанному пункту назначения.

Настройки

О меню настроек

Воспользуйтесь этим приложением для настройки параметров устройства и приложений, а также для добавления учетных записей.

Выберите пункт **Настройки** на экране приложений.



Доступность некоторых параметров зависит от региона.

Подключения

Wi-Fi

Включите функцию Wi-Fi, чтобы подключиться к сети Wi-Fi и получить доступ в Интернет и к другим сетевым устройствам.

Для доступа к параметрам нажмите значок .

- **Дополнительно:** настройка параметров Wi-Fi.
- **Кнопка WPS:** подключение к защищенной сети Wi-Fi с помощью кнопки WPS.
- **Ввод PIN-кода WPS:** подключение к защищенной сети Wi-Fi с помощью PIN-кода WPS.



Если использовать камеру в стране, отличной от страны приобретения, Wi-Fi может некорректно работать на частоте 5 ГГц из-за разницы радиочастот. Доступные радиочастоты различны для разных стран.

Настройка политики спящего режима для Wi-Fi

На экране настроек выберите пункт **Подключения** → **Wi-Fi** →  → **Дополнительно** → **Wi-Fi в спящем режиме**.

Включение сетевых оповещений

Устройство может обнаруживать открытые сети Wi-Fi и отображать соответствующий значок на панели состояния.

Для включения этой функции на экране настроек выберите пункт **Подключения** → **Wi-Fi** →  → **Дополнительно**, а затем установите флажок **Уведомление о сетях**.

Wi-Fi Direct

С помощью технологии Wi-Fi Direct можно напрямую подключить два устройства друг к другу по сети Wi-Fi без точки доступа.

Для включения этой функции на экране настроек выберите пункт **Подключения** → **Wi-Fi** → **Wi-Fi Direct**.

Bluetooth

Включите связь Bluetooth, чтобы обмениваться данными с другими устройствами на небольшом расстоянии.

Для доступа к дополнительным параметрам нажмите значок .

- **Тайм-аут обнаружения:** установка длительности обнаружения устройства.
- **Полученные файлы:** просмотр принятых по Bluetooth файлов.

Использование данных

Отслеживание использования данных.

- **Период использования:** ввод даты сброса данных для ежемесячного отслеживания использования данных.

Для доступа к дополнительным параметрам нажмите значок .

- **Автосинхронизация данных:** включение или выключение автоматической синхронизации приложений. Синхронизируемые данные можно выбрать для каждой учетной записи в меню **Настройки** → **Учетные записи**.
- **Мобильные точки доступа:** выбор точек доступа Wi-Fi для запрета их использования фоновыми приложениями.

Другие сети

Настройка параметров управления сетями.

Автономный режим

В этом режиме отключаются все беспроводные функции устройства. Можно использовать только несетевые функции устройства.

Интеллектуальная сеть

В этом режиме после выключения экрана отключаются все сетевые функции и доступ к Интернету для таких приложений, как соцсети и электронная почта. При включении экрана все новые уведомления, не полученные, пока экран был отключен, будут восстановлены.



Вы можете сэкономить заряд аккумулятора, включив эту функцию.

VPN

Настройка виртуальных частных сетей (VPN) и подключение к ним.

Устройства поблизости

- **Общее содержимое:** обмен содержимым вашего устройства с другими устройствами.
- **Разрешенные устройства:** просмотр списка устройств, имеющих доступ к вашему устройству.
- **Список запрещенных устройств:** просмотр списка устройств, для которых запрещен доступ к вашему устройству.
- **Загрузить в:** выбор области памяти для сохранения медиафайлов.
- **Загрузка с других устройств:** включите для разрешения загрузки данных с других устройств.

Мое устройство

Экран блокировки

Изменение параметров экрана блокировки.

Дисплей

Изменение параметров дисплея.

- **Обои:**
 - **Главный экран:** выбор фонового изображения для главного экрана.
 - **Экран блокировки:** выбор фонового изображения для экрана блокировки.
 - **Главный экран и экран блокировки:** выбор фонового изображения для главного экрана и экрана блокировки.
- **Панель уведомлений:** выбор элементов для панели уведомлений.
- **Контекстная страница:** режим, в котором устройство открывает контекстные страницы в зависимости от текущих действий пользователя.
- **Режим экрана:**
 - **Оптимизировать дисплей:** в этом режиме происходит оптимизация дисплея в соответствии с его настройками.
 - **Динамический:** в этом режиме тон дисплея становится более красочным.
 - **Стандартный:** этот режим подходит для использования в обычной обстановке.
 - **Кино:** этот режим подходит для использования при слабом освещении, например в темной комнате.
- **Яркость:** регулировка яркости дисплея.
- **Автоповорот экрана:** автоматическое изменение ориентации содержимого при повороте устройства.
- **Тайм-аут экрана:** установка времени, по истечении которого подсветка дисплея будет отключаться.
- **Экранная заставка:** показ заставки при зарядке устройства.
- **Стиль шрифта:** изменение типа шрифта для текста, отображаемого на дисплее.
- **Размер шрифта:** изменение размера шрифта.
- **Процент заряда батареи:** отображение уровня заряда аккумулятора на дисплее.

Звук

Изменение настроек звуков устройства.

- **Громкость:** регулировка громкости музыки, видеозаписей, системных звуков устройства и уведомлений.
- **Станд. звук уведомления:** выбор мелодии для событий, таких как входящие электронные письма.
- **Звук при касании:** включение звукового сигнала при выборе приложения или параметра на сенсорном экране.
- **Звук блокировки экрана:** включение звукового сигнала при блокировке или разблокировке сенсорного экрана.
- **Обратная связь:** включение вибрации при нажатии клавиш.
- **Звук при нажатии клавиш:** включение звука при нажатии клавиш.
- **Звуковое устройство:** выбор режима вывода звука при подключении устройства к приобретаемому отдельно оборудованию HDMI. Некоторые устройства могут не поддерживать режим объемного звука.

Режим блокировки

Выбор уведомлений, которые будут блокироваться в режиме блокировки.

Режим Вождение

Озвучивание устройством содержимого и выбор приложений для использования в этом режиме.

Аксессуары

Изменение настроек аксессуаров.

- **Звуки для подставки:** включение воспроизведения звука при установке устройства на приобретаемую отдельно настольную док-станцию или его снятии с нее.
- **Режим вывода звука:** использование динамика приобретаемой отдельно настольной док-станции, когда устройство подключено к ней.
- **Отображение экрана 'На столе':** включение режима отображения настольных часов при установке устройства на приобретаемую отдельно настольную док-станцию.
- **Звуковое устройство:** выбор режима вывода звука при подключении устройства к приобретаемому отдельно оборудованию HDMI. Некоторые устройства могут не поддерживать режим объемного звука.

Специальные возможности

Специальные возможности — это функции, разработанные для людей с физическими ограничениями. Изменение следующих параметров поможет сделать устройство более удобным для применения людьми с ограниченными возможностями.

- **Автоповорот экрана:** автоматическое изменение ориентации интерфейса при повороте устройства.
- **Тайм-аут экрана:** установка времени, по истечении которого подсветка дисплея будет отключаться.
- **Прослушивать пароли:** озвучивание устройством вводимых паролей с помощью функции TalkBack.
- **Показать ярлык:** добавление ярлыка для настроек специальных возможностей в меню быстрого доступа, которое появляется при нажатии и удержании кнопки питания.
- **TalkBack:** включение приложения TalkBack для голосовой обратной связи.
- **Размер шрифта:** изменение размера шрифта.
- **Увеличение:** увеличение или уменьшение масштаба тройным касанием экрана.
- **Негатив:** обращение цветов дисплея для повышения удобочитаемости.
- **Настройка цвета:** регулировка цветовой схемы дисплея, если устройство определит, что вы страдаете дальтонизмом или у вас трудности с прочтением содержимого на экране.
- **Ярлык спец. возможностей:** запуск приложения TalkBack при нажатии и удержании кнопки питания и последующем касании и удержании экрана двумя пальцами.
- **Параметры TTS:**
 - **Предпочитаемый модуль TTS:** выбор модуля синтеза голоса. Чтобы изменить параметры модуля синтеза голоса, нажмите значок .
 - **Темп речи:** выбор скорости начитки текста для преобразования текста в речь.
 - **Прослушать пример:** прослушивание фрагмента текста в качестве образца.
- **Моно звук:** включение монофонического звучания при прослушивании через один наушник.
- **Отключить все звуки:** отключение всех звуков устройства.
- **Вспомогательное меню:** показ значка вспомогательного ярлыка для доступа к функциям внешних кнопок или функциям на панели уведомления. Также можно редактировать меню значка горячей клавиши.
- **Задержка нажатия и удерж.:** настройка необходимой длительности удерживания касания.

Язык и ввод

Изменение параметров ввода текста. Доступные параметры зависят от выбранного языка.

Язык

Выбор языка отображения для всех меню и приложений.

По умолчанию

Выбор клавиатуры по умолчанию для ввода текста.

Клавиатура Samsung

Чтобы изменить параметры клавиатуры Samsung, нажмите значок .



Доступные параметры могут различаться в зависимости от региона.

- **Выберите языки ввода:** выбор языков ввода текста.
- **Числа и символы:** изменение раскладки клавиатуры.
- **Режим T9:** включение режима T9 для отображения предсказания слов по мере ввода и предложения вариантов. Параметры подсказок слов можно настроить.
- **Автозамена:** исправление или завершение слов по нажатию клавиши пробела или знака пунктуации.
- **Авто заглавные буквы:** настройка на автоматический ввод заглавной буквы после таких знаков препинания, как точка, вопросительный и восклицательный знаки.
- **Пробелы автоматически:** включение автоматической вставки пробелов между словами.
- **Автоматическая пунктуация:** вставка точки двойным нажатием клавиши пробела.
- **Нет:** выключение возможности проведения пальцем по клавиатуре.
- **Непрерывный ввод:** ввод текста путем сдвига пальца по клавиатуре.
- **Управление курсором:** включение функции интеллектуальной навигации с помощью клавиатуры для перемещения указателя с помощью прокрутки клавиатурой.
- **Звук:** включение звука при нажатии клавиш.
- **Просмотр символов:** включение предварительного просмотра выбранного символа.
- **Справка:** переход к справке по использованию клавиатуры Samsung.
- **Сброс параметров:** сброс настроек клавиатуры Samsung.

Голосовой ввод Google

Чтобы изменить параметры голосового ввода, нажмите значок .

- **Выбрать языки ввода:** выбор языков ввода текста.
- **Цензура:** удаление оскорбительных слов из результатов голосового ввода.
- **Распознавание речи офлайн:** загрузка и установка языковых данных для автономного воспроизведения речи.

Распознавание голоса

Выбор модуля распознавания речи.



Данная функция доступна при использовании приложения распознавания голоса.

Голосовой поиск

При использовании функции распознавания речи Samsung доступны следующие параметры:

- **Язык:** выбор языка для функции распознавания речи.
- **Открыть с помощью клавиши «Главный экран»:** запуск приложения **S Voice** путем двойного нажатия кнопки .
- **Использовать данные о местонахождении:** использование сведений о вашем местонахождении для голосового поиска.
- **Скрыть оскорбительные слова:** скрывание оскорбительных слов из результатов голосового поиска.
- **Справка:** доступ к сведениям о функции **S Voice**.
- **О программе:** просмотр информации о версии.
- **Команда пробуждения:** активация распознавания голоса при произнесении команды пробуждения во время использования функции **S Voice**.
- **Проверить пропущенные события:** проверка пропущенных событий при запуске приложения **S Voice** нажатием клавиши гарнитуры.
- **Домашний адрес:** ввод домашнего адреса для использования сведений о местоположении в сочетании с функцией голосовых команд.
- **Войти в Facebook:** ввод данных учетной записи Facebook для использования с функцией **S Voice**.
- **Войти в Twitter:** ввод данных учетной записи Twitter для использования с функцией **S Voice**.

При использовании функции распознавания речи Google доступны следующие параметры:

- **Язык:** выбор языка для функции распознавания речи.
- **Голосовой вывод:** включение режима речевого оповещения устройством о текущих действиях.
- **Цензура:** удаление оскорбительных слов из результатов голосового поиска.
- **Распознавание речи офлайн:** загрузка и установка языковых данных для автономного воспроизведения речи.
- **Гарнитура Bluetooth:** голосовой поиск с помощью Bluetooth-гарнитуры, подключенной к устройству.

Параметры TTS

- **Предпочитаемый модуль TTS:** выбор модуля синтеза голоса. Чтобы изменить параметры модуля синтеза голоса, нажмите значок .
- **Темп речи:** выбор скорости начитки текста для преобразования текста в речь.
- **Прослушать пример:** прослушивание фрагмента текста в качестве образца.

Скорость указателя

Регулировка скорости указателя мыши или сенсорной панели устройства.

Движения

Включение функции распознавания движений и изменение параметров распознавания движения.

- **Наклон:** увеличение или уменьшение масштаба изображения в приложении **Галерея** или веб-страницы путем касания и удержания двух точек на экране с последующим наклоном устройства вперед и назад.
- **Перемещение:** перемещение элемента на другую страницу путем касания и удержания элемента с последующим смещением устройства влево или вправо.
- **Взмахи: просмотр изображений:** переместите устройство в любом направлении для перемещения по изображению при увеличенном масштабе изображения.
- **Параметры чувствительности:** настройка скорости реакции для каждого движения.
- **Сведения о движениях:** просмотр справки по распознаванию движений.

- **Снимок экрана ладонью:** снимок экрана при проведении ладонью влево или вправо над дисплеем.
- **Отключение или приостановка звука ладонью:** приостановка воспроизведения или выключение звука мультимедиа при касании экрана ладонью.
- **Сведения о движениях рукой:** просмотр справки по распознаванию движений рукой.

Голосовое управление

Изменение настроек управления параметрами с помощью голосовых команд.

Учетные записи

Добавить уч. запись

Добавление учетных записей электронной почты или социальных сетей.

Облачное хранилище

Изменение параметров синхронизации данных и файлов для учетной записи Samsung или облачного хранилища Dropbox.

Архивирование и сброс

Изменение параметров для управления настройками и данными.

- **Архивация данных:** копирование параметров и настроек приложений на сервер Google.
- **Резервная учетная запись:** создание или изменение резервной учетной записи Google.
- **Автовосстановление:** восстановление настроек и данных приложения, если оно снова установлено на устройство.
- **Nullstill til fabrikkdata:** сброс всех настроек до заводских значений и удаление всех данных.

Опции

Местоположение

Изменение настроек ограничений на определение местонахождения.

- **Доступ к данным о моем местоположении:** разрешение на доступ приложений к сведениям о вашем местоположении.
- **Использовать GPS:** определение расположения с помощью спутника GPS.
- **Беспроводные сети:** разрешение на сбор данных о местонахождении или определение местонахождения устройства по сети Wi-Fi.
- **Мои места:** настройка профилей, которые будут применяться в специальных местах при работе с функциями GPS, Wi-Fi или Bluetooth для определения вашего местонахождения.

Безопасность

Изменение настроек безопасности устройства.

- **Зашифровать устройство:** установка пароля для шифрования данных, хранящихся на устройстве. Пароль потребуется вводить при каждом включении устройства.



Поскольку шифрование данных может занять более часа, перед его запуском рекомендуется полностью зарядить аккумулятор.

- **Зашифровать карту памяти SD:** шифрование устройством файлов на карте памяти.



Если включить эту функцию и сбросить параметры устройства на заводские значения, считать зашифрованные файлы будет невозможно. Отключайте эту функцию перед сбросом параметров устройства.

- **Отображать пароли:** включение режима отображения пароля по мере ввода.

- **Администраторы устройства:** просмотр установленных на устройстве приложений администрирования. Можно разрешить администраторам устройств применять новые политики к устройствам.
- **Неизвестные источники:** разрешение установки приложений из любого источника. Если этот параметр не выбран, приложения можно будет загрузить только из магазина **Play Маркет**.
- **Проверять приложения:** разрешение Google проверять приложения на предмет вредоносного кода перед установкой.
- **Тип хранилища:** выбор типа хранилища для файлов учетных данных.
- **Доверенные учетные данные:** использование сертификатов и удостоверений для безопасной работы с различными приложениями.
- **Установить из памяти:** установка зашифрованных сертификатов с USB-накопителя.
- **Удалить учетные данные:** удаление содержимого удостоверений с устройства и сброс пароля.

Диспетчер приложений

Просмотр приложений, установленных на устройстве, и управление ими.

Батарея

Просмотр сведений о количестве потребляемой устройством энергии.

Питание

Изменение настроек питания.

- **Автовыключение:** установка времени, по истечении которого устройство будет отключаться.
- **Энергосбережение:** включение режима энергосбережения и изменение его настроек.
- **Быстрое включение:** после активации этой функции устройство будет быстрее включаться в течение следующих 24 часов.

Память

Просмотрите информацию о памяти устройства и внешней карте памяти или отформатируйте карту памяти.



После форматирования карты памяти данные будут удалены без возможности восстановления.



Фактический объем доступной внутренней памяти меньше заявленного, поскольку часть памяти зарезервирована под операционную систему и предустановленные приложения. Доступный объем может измениться после обновления устройства.

Дата и время

Изменение параметров отображения времени и даты.



При полной разрядке или извлечении аккумулятора из устройства параметры даты и времени будут сброшены.

- **Установить дату:** ручная установка текущей даты.
- **Установить время:** ручная установка текущего времени.
- **Выберите часовой пояс:** выбор часового пояса.
- **24-часовой формат:** вывод времени в 24-часовом формате.
- **Формат даты:** выбор формата даты.

Об устройстве

Просмотр сведений об устройстве и обновление его системы.

Настройки Google

С помощью этого приложения можно настроить параметры некоторых функций Google.

Выберите пункт **Настройки Google** на экране приложений.

Приложение

Устранение неполадок

Перед обращением в сервисный центр Samsung попробуйте следующие способы устранения неполадок. Некоторые неполадки могут не возникать на вашем устройстве.



Глаза человека или животного выглядят красными

Эффект красных глаз возникает при отражении света вспышки камеры от глаз объекта съемки. Установите параметр вспышки **Красн. глаза** или **Корр. красн. глаз.** (стр. 83).



На снимке появились пятна от пыли

Если в воздухе есть частички пыли, то при использовании вспышки они могут быть видны на снимках.

- Отключите вспышку или старайтесь не снимать в пыльных местах.
- Настройте светочувствительность ISO. (стр. 78).



Изображение на снимке размыто

Это происходит в том случае, если фотосъемка выполняется при недостаточном освещении или вы держите камеру неправильно.

- Используйте функцию оптической стабилизации изображения или слегка нажмите кнопку затвора для фокусировки.
- Установите параметр стабилизации изображения.
- Чтобы предотвратить дрожание устройства, используйте штатив.



Изображение на ночных снимках всегда размыто

При съемке в условиях недостаточного освещения выдержка камеры увеличивается. В таких случаях трудно держать камеру неподвижно в течение продолжительного времени, поэтому более вероятно дрожание камеры.

- Установите параметр **Ночь** в смарт-режиме.
- Включите вспышку. (стр. 83).
- Настройте светочувствительность ISO. (стр. 78).
- Чтобы предотвратить дрожание устройства, используйте штатив.



Объект слишком темный, а фон позади него — светлый

Если источник света находится позади объекта съемки либо контраст между светлыми и темными участками кадра слишком большой, изображение объекта съемки может выглядеть темным.

- Не выполняйте съемку против солнца.
- Установите режим вспышки **Заполняющая**. (стр. 83).
- Настройте значение экспозиции. (стр. 77).
- Задайте для параметра экспозамера значение **Точечный замер**, если объект находится в центре кадра.

Если вы не можете фотографировать и снимать видео

- Память может быть переполнена. Удалите ненужные файлы или вставьте новую карту памяти.
- Отформатируйте карту памяти.
- Карта памяти может быть неисправна. Приобретите новую карту.
- Убедитесь, что устройство включено.
- Зарядите аккумулятор.
- Убедитесь, что аккумулятор вставлен. (стр. 21).

Если не работает вспышка

- Возможно, для вспышки выбрано значение **Выключено**. (стр. 83).
- В некоторых режимах вспышка недоступна.

Если вспышка срабатывает непредвиденно

Вспышка может сработать в непредвиденный момент из-за статического электричества. Устройство функционирует нормально.

Если цвета на снимке не соответствуют фактическим цветам

Выберите соответствующий баланс белого, подходящий к источнику света. (стр. 79).

Если снимок слишком светлый или слишком темный

- Включите или выключите вспышку. (стр. 83).
- Настройте светочувствительность ISO. (стр. 78).
- Настройте значение экспозиции. (стр. 77).

Тубус объектива не убирается даже при выключенном питании

Когда вы выключите питание, удерживая тубус объектива, он не сможет втянуться в корпус. Если это случилось, не пытайтесь силой вдавить тубус объектива в корпус. Отнесите устройство в ваш местный сервисный центр Samsung.

При включении устройства или во время его использования появляется запрос на ввод пароля

Если включена функция блокировки, необходимо ввести пароль устройства.

Устройство не включается

- Устройство не включится, если аккумулятор полностью разряжен. Зарядите аккумулятор перед включением устройства.
- Аккумулятор может быть неправильно установлен. Установите аккумулятор еще раз.
- Протрите оба золотистых контакта и повторите попытку установки аккумулятора.

Сенсорный экран медленно или неправильно реагирует на касания

- При установке на сенсорный экран защитной пленки или дополнительных аксессуаров он может работать некорректно.
- Сенсорный экран может работать неправильно в следующих ситуациях: на вас надеты перчатки, вы касаетесь экрана грязными руками, острыми предметами или кончиками пальцев.
- Повышенная влажность и попадание жидкости могут стать причиной неправильной работы сенсорного экрана.
- Выключите и снова включите устройство, чтобы устранить временные неисправности ПО.
- Убедитесь, что на устройстве установлена последняя версия ПО.
- Если сенсорный экран поцарапан или поврежден, обратитесь в сервисный центр Samsung.

Устройство «зависает» или возникают критические ошибки

Если устройство «зависает», необходимо закрыть все приложения или переустановить аккумулятор и снова включить устройство. Если устройство не отвечает, нажмите и удерживайте кнопку питания в течение 7 секунд, чтобы перезагрузить его.

Если неполадка не устранена, выполните сброс настроек устройства. На экране приложений выберите пункт **Настройки** → **Учетные записи** → **Архивирование и сброс** → **Nullstill til fabrikkdata** → **Сброс устройства** → **Удалить все**. Перед сбросом настроек устройства рекомендуется создать резервную копию всех важных данных, хранящихся в памяти устройства. Если неполадка не устранена, обратитесь в сервисный центр Samsung.

Подключение к Интернету часто разрывается

Убедитесь, что область внутренней антенны устройства не закрыта посторонними объектами.

Значок аккумулятора пуст

Аккумулятор разряжен. Зарядите или замените аккумулятор.

Аккумулятор не заряжается (при использовании одобренных зарядных устройств Samsung)

- Убедитесь, что зарядное устройство подключено правильно.
- Если контакты аккумулятора загрязнены, он может не заряжаться либо устройство может отключаться. Протрите оба золотистых контакта и повторите попытку зарядки аккумулятора.
- Заменить аккумуляторы самостоятельно в некоторых устройствах невозможно. Для этого потребуется обратиться в сервисный центр Samsung.

Аккумулятор разряжается быстрее, чем обычно

- Эффективный заряд аккумулятора может снижаться при слишком низкой или высокой температуре окружающей среды.
- Расход заряда аккумулятора увеличивается при использовании некоторых приложений, например игр или веб-браузера.
- Аккумулятор является расходным материалом, и его эффективный заряд будет со временем снижаться.

Устройство нагревается

При долговременном использовании приложений, потребляющих большое количество электроэнергии, устройство может нагреваться. Это нормальное явление, не влияющее на производительность и срок службы устройства.

При включении камеры появляются сообщения об ошибке

Чтобы воспользоваться функцией камеры, в памяти устройства должно быть достаточно свободного места, а аккумулятор должен быть полностью заряжен. Если при включении камеры появляются сообщения об ошибке, выполните следующие действия:

- Зарядите аккумулятор или замените его новым.
- Освободите место в памяти устройства, скопировав файлы на компьютер или удалив их.
- Перезагрузите устройство. Если это не поможет устранить проблему, обратитесь в сервисный центр Samsung.

Качество снимка ниже, чем при предварительном просмотре

- Качество снимков может различаться в зависимости от окружающих условий и способов съемки.
- При фотосъемке в темных местах, ночью или в помещении изображение может быть размыто или на нем могут появляться шумы.

При попытке открыть мультимедийный файл появляются сообщения об ошибке

Если вы получаете сообщения об ошибке и на вашем устройстве файлы не воспроизводятся, попробуйте выполнить следующие действия:

- Освободите место в памяти устройства, скопировав файлы на компьютер или удалив их.
- Убедитесь, что музыкальный файл не находится под защитой DRM (Digital Rights Management — управление цифровым доступом). Если файл под защитой DRM, прослушать его можно только в том случае, если у вас есть соответствующий ключ или лицензия на воспроизведение.
- Убедитесь, что устройство поддерживает тип данного файла.
- Устройство способно воспроизводить все снимки и видеозаписи, сделанные с его помощью. Снимки и видеозаписи, сделанные с помощью других устройств, могут не воспроизводиться.
- Устройство поддерживает мультимедийные файлы, одобренные поставщиком дополнительных услуг. Некоторое содержимое из Интернета, например мелодии вызова, видеозаписи или обои, может воспроизводиться некорректно.

Не удается обнаружить Bluetooth-устройство

- Убедитесь, что на устройстве включена беспроводная связь Bluetooth.
- Убедитесь, что связь Bluetooth включена и на том устройстве, к которому требуется подключиться.
- Убедитесь, что Bluetooth-устройства находятся в пределах зоны действия Bluetooth (10 метров).

Если это не поможет устранить проблему, обратитесь в сервисный центр Samsung.

Не удается подключить устройство к компьютеру

- Убедитесь, что используемый кабель USB совместим с устройством.
- Убедитесь, что на компьютере установлен необходимый драйвер и его обновления.
- Если используется ОС Windows XP, убедитесь, что на компьютере установлен пакет обновления Service Pack 3 или более поздней версии.
- Убедитесь, что на компьютере установлено приложение Samsung Kies или проигрыватель Windows Media Player 10 или более поздней.

Устройство не может определить мое текущее местонахождение

В некоторых местах, например в помещении, на пути сигнала GPS могут возникать помехи. В таких ситуациях для определения вашего местонахождения используйте сеть Wi-Fi.

Хранившиеся на устройстве данные утеряны

Регулярно делайте резервные копии всех важных данных, хранящихся в памяти устройства. В противном случае восстановить потерянные или поврежденные данные будет невозможно. Компания Samsung не несет ответственности за потерю данных, хранящихся в памяти устройства.

Вокруг внешней части корпуса устройства есть небольшой люфт

- Этот люфт неизбежно появляется при производстве корпуса и может приводить к небольшой вибрации или движению частей устройства.
- Со временем из-за трения между частями люфт может увеличиться.

Использование и хранение устройства

Места, не подходящие для использования и хранения устройства

- Берегите устройство от воздействия экстремальных температур.
- Не используйте устройство в местах повышенной влажности, а также в местах, где влажность может резко меняться.
- Не допускайте воздействия на устройство прямого солнечного света, не храните его в местах с высокой температурой и плохо проветриваемых местах, например в машине летом.
- Предохраняйте устройство и дисплей от ударов, небрежного обращения и чрезмерной вибрации во избежание серьезных повреждений.
- Чтобы защитить движущиеся и внутренние детали устройства от повреждения, не используйте и не храните его в пыльном, грязном, влажном или плохо проветриваемом месте.
- Нельзя использовать устройство вблизи топливных материалов, горючих или огнеопасных веществ. Не храните и не носите устройство и его аксессуары рядом с легковоспламеняющимися жидкостями, газами и взрывоопасными материалами.
- Не храните устройство в местах, где есть нафталиновые шарики.

Использование устройства на пляже или на берегу водоема

- На пляжах и в пыльных местах берегите устройство от попадания песка и пыли.
- Данное устройство не является водонепроницаемым. Не прикасайтесь к аккумулятору, зарядному устройству и карте памяти мокрыми руками. Работа с устройством мокрыми руками может повредить устройство.

Длительное хранение

- Для длительного хранения поместите устройство в герметичный контейнер с абсорбентом, таким как силикагель.
- Если полностью заряженный аккумулятор не использовать, он со временем разряжается.
- При включении устройство может установить текущую дату и время, даже если аккумулятор и устройство находились отдельно друг от друга длительное время.

Меры предосторожности при использовании устройства в местах с повышенной влажностью

Если внести устройство с холода в теплое помещение, на объективе и внутренних компонентах устройства может образоваться конденсат. В таких случаях необходимо отключить устройство и подождать не менее 1 часа. Если конденсат образовался на карте памяти, необходимо извлечь ее из устройства, подождать, пока вся влага не испарится, и лишь после этого установить на место.

Прочие меры предосторожности

- Не раскачивайте устройство на ремешке. При этом можно нанести травмы себе или окружающим либо повредить устройство.
- Не окрашивайте устройство: краска может помешать надлежащей работе подвижных частей устройства.
- Выключайте устройство, если оно не используется.
- В устройстве содержатся чувствительные детали. Оберегайте устройство от ударов.
- В целях защиты дисплея от повреждений храните устройство в чехле, когда оно не используется. Берегите устройство от царапин, которые могут остаться от соприкосновения с песком, острыми предметами и монетами.
- Не используйте устройство, если его дисплей поврежден или разбит. Разбитое стекло или акриловый пластик могут стать причиной травм рук и лица. Отнесите устройство в сервисный центр Samsung для ремонта.
- Нельзя помещать устройства, аккумуляторы, зарядные устройства или дополнительные аксессуары на поверхность или внутрь нагревательных приборов, таких как микроволновые печи, кухонные плиты и радиаторы. Это может вызвать деформацию или перегрев устройств, что приведет к возникновению пожара или взрыву.
- Следите, чтобы в объектив не попадали прямые солнечные лучи: их воздействие может засветить матрицу или вызвать иные неполадки.
- Не допускайте, чтобы на объективе оставались отпечатки пальцев и царапины. Для очистки объектива пользуйтесь мягкой чистой тканью без ворсинок.
- При ударе устройство может выключиться. Это сделано для защиты карты памяти. Включите устройство, чтобы продолжить его использование.

- Во время использования устройство может нагреваться. Это нормальное явление, не влияющее на производительность и срок службы устройства.
- При очень низкой температуре устройство может включаться медленнее, может временно нарушиться цветопередача дисплея или могут появляться остаточные изображения. Это не является неисправностью, и все характеристики работы устройства восстановятся после возвращения в умеренные температурные условия.
- Устройство имеет окрашенную металлическую поверхность, у людей с чувствительной кожей при контакте с ней могут возникнуть аллергические реакции, кожный зуд, экзема или припухлость. Если у вас наблюдаются какие-либо из этих симптомов, немедленно прекратите пользоваться устройством и обратитесь к врачу.
- Не помещайте посторонние предметы внутрь отсеков или разъемов устройства или в его точки доступа. На повреждения устройства, вызванные неправильным использованием, гарантия может не распространяться.
- Не позволяйте лицам, не имеющим соответствующей квалификации, ремонтировать устройство и не пытайтесь отремонтировать его самостоятельно. На повреждения, возникшие в результате неквалифицированного ремонта, гарантия не распространяется.
- Не разбирайте аккумулятор и не протыкайте его острыми предметами, это может привести к взрыву или возгоранию.
- Протирайте устройство и зарядное устройство полотенцем или прорезиненной губкой.
- Протирайте контакты аккумулятора ватным тампоном или полотенцем.
- Не используйте химикаты или моющие средства. Это может вызвать обесцвечивание или коррозию корпуса устройства, а также может привести к поражению электрическим током или возгоранию.
- Соблюдайте нормы этикета при использовании устройства в общественных местах.

Правила использования карт памяти

- Не подвергайте карты памяти воздействию слишком низких и слишком высоких температур (ниже 0 °C и выше 40 °C). Это может привести к неполадкам в работе карты памяти.
- Вставляйте карту памяти правильно. Неправильная установка карты памяти может привести к повреждению устройства или самой карты памяти.
- Не используйте карты памяти, которые были отформатированы в другом устройстве или на компьютере. Переформатируйте карту памяти в своем устройстве.
- Перед установкой и извлечением карты памяти выключайте устройство.

- Не извлекайте карту при передаче и получении данных, это может привести к потере данных и/или повреждению карты или устройства.
- По истечении срока службы карты памяти сохранять на ней снимки нельзя. Используйте новую карту памяти.
- Карты памяти нельзя перегибать, ронять, подвергать сильным ударам и давлению.
- Нельзя использовать или хранить карты памяти вблизи сильных магнитных полей.
- Нельзя использовать или хранить карты памяти в местах с высокой температурой, высокой влажностью или коррозионно-активными веществами.
- Не прикасайтесь к золотистым контактам карт памяти пальцами и металлическими предметами. Загрязненную карту протирайте мягкой тканью.
- Предохраняйте карты памяти от контакта с жидкостями и любыми посторонними веществами, а также от загрязнения. В случае загрязнения карт памяти протрите их мягкой тканью, прежде чем вставлять в устройство.
- Следите за тем, чтобы на карты памяти или в разъем для карт памяти не попадали жидкости, грязь и какие-либо посторонние вещества. Это может привести к неисправности карт памяти или устройства.
- Носите карту памяти в чехле, чтобы защитить ее от электростатических разрядов.
- Переносите все важные данные на другой носитель, например жесткий диск, CD- или DVD-диск.
- При длительном использовании устройства карта памяти может нагреваться. Это нормальное явление, не свидетельствующее о неисправности.
- Используйте карту памяти, удовлетворяющую основным требованиям.



Изготовитель не несет ответственности за потерю данных.

Об аккумуляторе

Используйте только аккумуляторы, одобренные компанией Samsung.



Небрежное или ненадлежащее обращение с аккумулятором может привести к травмам или летальному исходу. В целях безопасности соблюдайте следующие меры предосторожности:

- Ненадлежащее обращение с аккумулятором может привести к его возгоранию или взрыву. Если вы заметили, что аккумулятор деформировался, на нем появились трещины или другие физические повреждения, немедленно откажитесь от его использования и обратитесь к производителю.
- Используйте только подлинные, рекомендованные производителем зарядные устройства. При зарядке аккумулятора соблюдайте все инструкции, изложенные в настоящем руководстве пользователя.
- Не оставляйте аккумулятор вблизи нагревательных приборов и в высокотемпературной среде, например в запертом автомобиле в жаркую погоду.
- Не помещайте аккумулятор в микроволновую печь.
- Не храните и не используйте аккумулятор в помещениях с высокой температурой и влажностью, таких как спа-салоны и душевые кабины.
- Не оставляйте устройство на легковоспламеняющихся поверхностях, таких как постельные принадлежности, ковры или электроодеяла.
- Когда устройство включено, не оставляйте его надолго в закрытом пространстве.
- Следите за тем, чтобы контакты аккумулятора не соприкасались с металлическими объектами: цепочками, монетами, ключами, часами и т. п.
- Используйте только подлинные, рекомендованные производителем запасные литий-ионные аккумуляторы.
- Не разбирайте аккумулятор и не прокалывайте его острыми предметами.
- Следите за тем, чтобы аккумулятор не оказывался под высоким давлением.
- Берегите аккумулятор от сильных ударов, таких как падение с большой высоты.
- Предохраняйте аккумулятор от воздействия температур свыше 60 °С.
- Не допускайте попадания влаги на контакты аккумулятора.
- Берегите аккумулятор от воздействия интенсивных источников тепла, таких как солнечные лучи, огонь и т. п.

Инструкции по утилизации

- Соблюдайте осторожность при утилизации аккумулятора.
- Не сжигайте отработанный аккумулятор.
- В каждой стране и каждом регионе установлены свои нормы утилизации. Утилизируйте аккумулятор в соответствии с местными и федеральными нормами.

Инструкции по зарядке аккумулятора

При зарядке аккумулятора соблюдайте инструкции, приведенные в настоящем руководстве пользователя. Ненадлежащая зарядка аккумулятора может привести к его возгоранию или взрыву.

Памятка по использованию аккумулятора

- Не подвергайте аккумулятор воздействию слишком низких и слишком высоких температур (ниже 0 °C и выше 40 °C). Перегрев или переохлаждение могут оказывать негативное влияние на емкость аккумулятора.
- При длительном использовании устройства область вокруг отсека аккумулятора может нагреваться. Это нормальное явление, не влияющее на работоспособность устройства.
- Не тяните за кабель питания, чтобы вынуть вилку из розетки, поскольку это может привести к возникновению пожара или поражению электрическим током.
- При температуре ниже 0 °C возможно уменьшение емкости и сокращение времени работы аккумулятора.
- Емкость аккумулятора может сократиться при низких температурах, но при нормальной температуре она восстановится.
- Если устройство не будет использоваться в течение продолжительного времени, необходимо вынуть аккумулятор. Со временем установленный аккумулятор может протечь или подвергнуться коррозии, вызвав серьезное повреждение устройства. Длительное хранение устройства с установленным аккумулятором может вызвать разрядку аккумулятора. Полностью разряженный аккумулятор может не перезарядиться.
- Если устройство долго (3 месяца и более) не используется, регулярно проверяйте и заряжайте аккумулятор. Вследствие длительной разрядки емкость и срок службы аккумулятора могут снизиться, что может привести к его неработоспособности, возгоранию или взрыву.
- Для обеспечения максимального срока службы устройства и аккумулятора следуйте всем инструкциям в данном руководстве. Повреждения и снижение производительности устройства, вызванные несоблюдением данных предупреждений и инструкций, влекут за собой прекращение действия гарантии производителя.
- Со временем устройство изнашивается. Замена некоторых частей и ремонтные работы покрываются гарантией в течение срока действия, в то время как износ и повреждения устройства, вызванные использованием неподходящих аксессуаров, — нет.

Меры предосторожности при использовании аккумулятора

Берегите аккумуляторы, зарядные устройства и карты памяти от повреждений.

Не допускайте соприкосновения аккумулятора с металлическими предметами, так как полюса могут замкнуться, что может привести к временной неработоспособности аккумулятора или его выходу из строя, а также к возникновению пожара или поражению электрическим током.

Примечания относительно зарядки аккумулятора

- Если аккумулятор не заряжается, убедитесь, что он установлен правильно.
- При неправильной зарядке устройства аккумулятор может зарядиться не полностью. Выключайте устройство перед зарядкой аккумулятора.
- Не пользуйтесь устройством во время зарядки аккумулятора. Это может привести к возникновению пожара или поражению электрическим током.
- Не тяните за кабель питания, чтобы вынуть вилку из розетки, поскольку это может привести к возникновению пожара или поражению электрическим током.
- Дайте аккумулятору зарядиться не менее 10 минут, прежде чем включать устройство.
- Если вы подключили устройство к внешнему источнику питания при разряженном аккумуляторе, использование некоторых энергоемких функций может привести к самопроизвольному выключению устройства. Чтобы продолжить использование устройства, зарядите аккумулятор.
- При использовании вспышки или съемке видео аккумулятор разряжается быстрее. Зарядите аккумулятор полностью.
- Чрезмерно длительная зарядка может сократить срок службы аккумулятора. По завершении зарядки сразу отключайте кабель питания от устройства.
- Избегайте перегибания и повреждения шнура питания.

Памятка по зарядке с помощью подключения к компьютеру

- Используйте только прилагаемый кабель USB.
- Аккумулятор может не заряжаться в следующих случаях:
 - при использовании USB-концентратора
 - при подключении к компьютеру других устройств USB
 - при подключении кабеля к разъему USB на лицевой панели компьютера
 - если порт USB не поддерживает стандарт по выходной мощности (5 В, 500 мА)

Обращайтесь с аккумуляторами и зарядными устройствами осторожно, соблюдайте правила их утилизации

- Никогда не сжигайте использованные аккумуляторы. При утилизации использованных аккумуляторов соблюдайте требования местного законодательства.
- Нельзя помещать устройства или аккумуляторы на поверхность или внутрь нагревательных приборов, таких как микроволновые печи, кухонные плиты и радиаторы. При сильном нагревании аккумуляторы могут взорваться.

Вредоносное ПО и вирусы

Для обеспечения защиты устройства от вредоносного ПО и вирусов следуйте этим советам. Несоблюдение данных рекомендаций может привести к повреждению или утере данных, гарантия на которые может не распространяться.

- Не загружайте незнакомые приложения.
- Не посещайте ненадежные веб-сайты.
- Удаляйте подозрительные сообщения и электронные письма от незнакомых отправителей.
- Установите пароль и регулярно его меняйте.
- Отключайте беспроводные функции, например Bluetooth, если они не используются.
- При обнаружении отклонений в работе устройства выполните проверку на вирусы с помощью антивирусной программы.
- Перед запуском только что загруженных приложений и файлов выполняйте проверку на вирусы.
- Установите на компьютер антивирусную программу и регулярно выполняйте проверку на вирусы.
- Не вносите изменения в реестр или операционную систему устройства.
- Убедитесь, что на устройстве установлена последняя версия ПО и антивирусных программ.

Чистка устройства

Для удаления пыли используйте приобретаемое отдельно продувочное приспособление с кисточкой, а затем осторожно протрите объектив мягкой тряпочкой. Если пыль осталась, нанесите жидкость для чистки объектива на бумагу для чистки объектива и осторожно протрите.

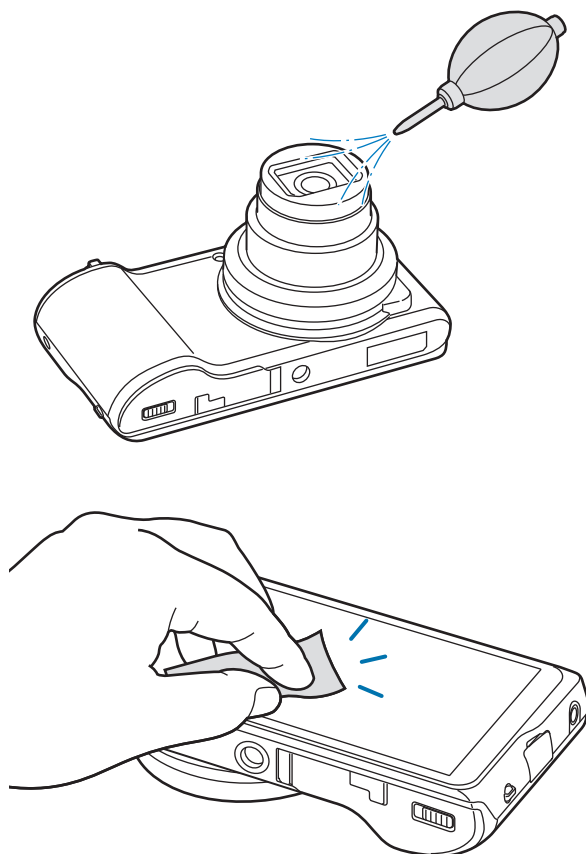

Не нажимайте на крышку объектива и используйте для крышки объектива продувочное приспособление с кисточкой.



Не используйте для очистки устройства бензол, растворители и спирт. Эти средства могут повредить камеру или стать причиной неполадок.

Часть содержания может отличаться от модели вашего устройства в зависимости от региона или версии программного обеспечения и может изменяться без предварительного уведомления.



KZ.O.02.0072

EAC

www.samsung.com