

**SAMSUNG**

**GT-N8020**

Руководство  
пользователя



# О данном руководстве

Благодарим за приобретение планшета Samsung. Это мощное портативное устройство с лучшими возможностями в сфере веб-технологий и мобильных вычислений на оптимизированной универсальной платформе, которая идеально подходит для активного образа жизни. Планшет Samsung на базе операционной системы Google Android — это удобное средство для работы с тысячами полезных и интересных приложений, которые откроют вам новые возможности мобильного Интернета.

Интегрированная функция беспроводного доступа и чувствительный сенсорный экран позволяют читать в пути книги и газеты, быть в курсе новостей, спортивных событий и прогнозов погоды, работать и развлекаться, а также искать в Интернете карты, адреса компаний и другую информацию.

## Сначала прочтите следующую информацию

- Перед использованием устройства внимательно прочтите все инструкции по безопасности и данное руководство пользователя для правильной и безопасной работы с устройством впоследствии.
- Описания, приведенные в этом руководстве, основаны на параметрах устройства по умолчанию.
- Изображения и снимки экрана, приведенные в данном руководстве, могут отличаться от реального вида устройства.
- Содержание данного руководства пользователя зависит от модели устройства и программного обеспечения, поставляемого операторами мобильной связи или поставщиками услуг, и может изменяться без предварительного уведомления. Обновленные руководства пользователя см. на веб-сайте [www.samsung.com](http://www.samsung.com).

- Доступные функции и дополнительные услуги зависят от модели устройства, программного обеспечения и оператора мобильной связи.
- Данное руководство создано для пользователей ОС Google Android. При использовании других ОС некоторые приведенные инструкции могут быть неточными.
- Приложения и их возможности зависят от страны, региона и характеристик оборудования. Компания Samsung не несет ответственности за сбои в работе устройства, вызванные приложениями сторонних разработчиков.
- Samsung не несет ответственности за нарушения быстродействия или совместимости, возникшие вследствие редактирования настроек в реестре или внесения изменений в операционную систему. Попытки изменить настройки операционной системы могут привести к перебоям в работе устройства или приложений.
- Обновления ПО для устройства можно найти на веб-сайте [www.samsung.com](http://www.samsung.com).
- Лицензия на программное обеспечение, звуковые файлы, обои, изображения и другое содержимое, предустановленное на планшет, предусматривает ограниченное использование между компанией Samsung и их соответствующими владельцами. Копирование и использование этих материалов в коммерческих целях является нарушением авторского права. Компания Samsung не несет ответственности за нарушение пользователями авторских прав.
- Сохраните руководство пользователя для использования в будущем.

## Обозначения, используемые в данном руководстве

Перед началом работы ознакомьтесь с обозначениями, используемыми в данном руководстве:



**Предупреждение** — ситуации, в которых пользователь или кто-либо другой может получить травмы



**Внимание!** — ситуации, которые могут привести к повреждению устройства или другого оборудования



**Примечание** — примечания, советы или дополнительные сведения



**См.** — отсылка к страницам с соответствующей информацией, например: ► стр. 12 (означает «смотри стр. 12»)



**Следующий шаг** — последовательность выбора опций или пунктов меню для выполнения определенного действия; например: Откройте список приложений и выберите пункт **Настройки** → **Об устройстве** (соответствует последовательному выбору пунктов **Настройки** и **Об устройстве**)

## Авторские права

© Samsung Electronics, 2013.

Данное руководство пользователя защищено международными законами об авторских правах.

Запрещается воспроизводить, распространять, переводить или передавать какие-либо части данного руководства пользователя в любой форме или любым способом, электронным или механическим, включая фотокопирование, запись или хранение в любой системе хранения и поиска информации, без предварительного письменного разрешения компании Samsung Electronics.

## Товарные знаки

- SAMSUNG и логотип SAMSUNG являются зарегистрированными товарными знаками компании Samsung Electronics.
- Логотип Android, Поиск Google™, Google Maps™, Google Mail™, YouTube™, Google Play™ Store, и Google Talk™ являются товарными знаками компании Google, Inc.
- Bluetooth® является зарегистрированным товарным знаком Bluetooth SIG, Inc. во всем мире.
- Wi-Fi®, Wi-Fi Protected Setup™, Wi-Fi Direct™ логотип Wi-Fi CERTIFIED™, и логотип Wi-Fi являются зарегистрированными товарными знаками Wi-Fi Alliance.
- DivX®, DivX Certified® и соответствующие эмблемы являются зарегистрированными товарными знаками компании Rovi Corporation и используются в соответствии с лицензией.
- Остальные авторские права и товарные знаки являются собственностью их владельцев.

The logo for DivX HD, featuring the word "DIVX" in a large, bold, sans-serif font with a stylized 'X', and "HD" in a smaller, bold, sans-serif font below it. A small trademark symbol (TM) is located to the right of the "X".The DLNA Certified logo, consisting of a circular icon with a stylized 'd' and 'n' on the left, followed by the text "dlna" in a lowercase sans-serif font and "CERTIFIED" in a smaller, uppercase sans-serif font below it. A registered trademark symbol (®) is located to the right of "dlna".The CE mark logo, featuring the letters "CE" in a large, bold, sans-serif font, followed by the number "0168" in the same font, and a circular icon containing an exclamation mark on the right.

## **ВИДЕО В ФОРМАТЕ DIVX**

DivX<sup>®</sup> — формат цифрового видео, созданный компанией DivX LLC, дочерней компанией корпорация Rovi. Данное устройство сертифицировано компанией DivX для воспроизведения видео DivX<sup>®</sup>. Дополнительные сведения, а также приложения для конвертации файлов в формат DivX вы можете найти на веб-сайте [www.divx.com](http://www.divx.com).

## **ВИДЕО ПО ЗАПРОСУ В ФОРМАТЕ DIVX**

Чтобы данное устройство, сертифицированное компанией DivX<sup>®</sup>, могло воспроизводить фильмы в формате DivX Video-on-Demand (VOD — видео по запросу), его следует зарегистрировать. Чтобы получить код регистрации, перейдите в раздел DivX VOD в меню настройки устройства. Дополнительные сведения о регистрации см. на сайте [vod.divx.com](http://vod.divx.com).

Данное устройство сертифицировано<sup>®</sup> для воспроизведения видео DivX<sup>®</sup> в разрешении до 720p (HD), включая высококачественное содержимое.

Возможно воспроизведение файлов DivX<sup>®</sup> в разрешении до 1080p (HD).

# Содержание

<b>Сборка устройства .....</b>	<b>11</b>
Комплект поставки .....	11
Установка SIM- или USIM-карты .....	11
Зарядка аккумулятора .....	12
Установка карты памяти (дополнительно) .....	15
<b>Начало работы .....</b>	<b>17</b>
Включение и выключение устройства .....	17
Общие сведения о планшете .....	18
Использование S Pen и сенсорного экрана .....	23
Знакомство с главным экраном .....	25
Работа с приложениями .....	31
Индивидуальная настройка планшета .....	32
Ввод текста .....	39
<b>Специальные возможности .....</b>	<b>41</b>
Основные действия с S Pen.....	41
Дополнительные действия с пером S Pen.....	42
Замена наконечника пера S Pen .....	43
Распознавание движений.....	44
Рукописный ввод.....	46
Заметки S Note .....	50
Использование быстрых заметок .....	60
Календарь .....	61
Знакомство с функцией «Быстрые команды» .....	64
Функция Air View для пера S Pen.....	65
Фиксация области экрана .....	66

<b>Интернет .....</b>	<b>67</b>
Интернет .....	67
Game Hub .....	72
Play Книги .....	72
Play Маркет .....	72
YouTube .....	73
Video Hub .....	74
Карты .....	74
Адреса .....	76
Навигация .....	77
Samsung Apps .....	78
S Suggest .....	79
Google .....	79
<b>Связь .....</b>	<b>80</b>
Сообщения .....	80
Google Mail .....	82
E-mail .....	84
Google Talk .....	87
ChatON .....	88
Чат .....	89
Google+ .....	89
<b>Развлечения .....</b>	<b>90</b>
Музыка .....	90
Music Hub .....	93
Камера .....	93
Видеоплеер .....	103
Галерея .....	106
Paper Artist .....	110
Видеоредактор .....	110

<b>Личные данные .....</b>	<b>114</b>
Контакты .....	114
<b>Возможности передачи данных .....</b>	<b>118</b>
Подключение к ПК .....	118
Wi-Fi .....	120
Wi-Fi Direct .....	123
AllShare Cast .....	124
AllShare Play .....	125
Group Play .....	128
Bluetooth .....	129
Общий доступ к мобильной сети .....	131
GPS .....	133
Подключение к ТВ .....	134
VPN-соединения .....	136
<b>Инструменты .....</b>	<b>138</b>
Будильник .....	138
Калькулятор .....	139
Загрузки .....	139
Dropbox .....	139
Мои файлы .....	141
Polaris Office .....	143
PS Touch .....	144
Голосовой поиск .....	145
S Voice .....	145
Мировое время .....	146

<b>Настройки .....</b>	<b>147</b>
Работа с меню настроек .....	147
Wi-Fi .....	147
Bluetooth .....	147
Использование данных .....	147
Дополнительные настройки .....	148
Режим блокировки .....	150
Звук .....	150
Дисплей .....	151
Память .....	151
Энергосбережение .....	152
Батарея .....	152
Диспетчер приложений .....	152
Местоположение .....	152
Экран блокировки .....	153
Безопасность .....	154
Язык и ввод .....	155
Cloud .....	158
Резервное копирование и сброс .....	158
Добавить уч. запись .....	158
Движения .....	158
S Pen .....	159
Аксессуары .....	160
Дата и время .....	160
Специальные возможности .....	161
Параметры разработчика .....	162
Об устройстве .....	163
<b>Устранение неполадок .....</b>	<b>164</b>
<b>Алфавитный указатель .....</b>	<b>169</b>

# Сборка устройства

## Комплект поставки

В комплект поставки входят:

- Планшет;
- Краткое руководство.



Используйте только аксессуары, рекомендованные компанией Samsung. Гарантия производителя не распространяется на повреждения или неисправности в работе устройства, возникшие в результате использования пиратского или нелегального программного обеспечения.



- Состав комплекта поставки и наличие аксессуаров зависит от региона или оператора мобильной связи.
- Дополнительные аксессуары можно приобрести у местных дилеров Samsung.
- Рекомендуется использовать с планшетом аксессуары, входящие в комплект поставки.
- Аксессуары, не входящие в комплект поставки, могут быть несовместимы с данным устройством.

## Установка SIM- или USIM-карты

При заключении договора об оказании услуг мобильной связи вы получаете SIM-карту, PIN-код, а также информацию о дополнительных услугах. Чтобы пользоваться услугами UMTS и HSDPA, необходимо приобрести универсальный модуль идентификации абонента (USIM-карту).

Чтобы установить SIM- или USIM-карту, выполните следующие действия.

- 1 Откройте крышку разъема SIM-карты.
- 2 Вставьте SIM- или USIM-карту в устройство золотистыми контактами вниз.

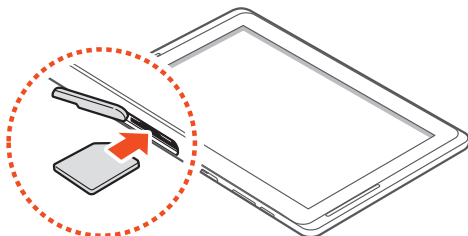

 С устройством можно использовать только микроSIM-карту.

 Не вставляйте карту памяти в разъем для SIM-карты. Если карта памяти застряла в разьеме для SIM-карты, обратитесь в сервисный центр Samsung, чтобы извлечь карту.

- 3 Закройте крышку разъема SIM-карты.

## Зарядка аккумулятора

Планшет оснащен встроенным аккумулятором. Перед использованием устройства впервые или после продолжительного периода, в течение которого батарея не использовалась, необходимо зарядить батарею.

 Используйте только зарядные устройства, рекомендованные компанией Samsung. Использование несовместимых зарядных устройств может привести к взрыву аккумуляторов или повреждению устройства.



- Используйте только зарядное устройство. Заряжать аккумулятор с помощью USB-кабеля нельзя.
- При низком уровне заряда аккумулятора подается предупредительный звуковой сигнал и появляется сообщение о его разрядке. Значок аккумулятора  показывает, что аккумулятор разряжен. Если уровень заряда слишком низкий, устройство выключается автоматически. Чтобы включить устройство, необходимо зарядить аккумулятор.
- Если аккумулятор полностью разряжен, включить устройство невозможно (даже если подключен USB-адаптер питания). Чтобы включить устройство, подождите, пока аккумулятор зарядится, в течение нескольких минут.

1 Подключите USB-кабель одним концом к USB-адаптеру питания, а другим — к многофункциональному разъему.



Внешний вид USB-адаптера питания зависит от региона.

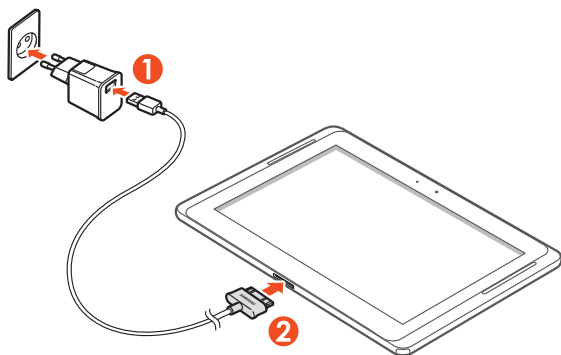

Неправильное подключение USB-кабеля может привести к серьезному повреждению устройства или USB-адаптера питания. Гарантия не распространяется на любые повреждения, возникшие в результате неправильного использования устройства и аксессуаров.

2 Подключите USB-адаптер питания к розетке сети переменного тока.



- Во время зарядки аккумулятора можно пользоваться устройством, но процесс зарядки при этом замедляется.
- Во время зарядки устройства сенсорный экран может не реагировать на касания в силу нестабильной подачи энергии. В этом случае выключите USB-адаптер питания из розетки или отключите USB-кабель от устройства.
- Во время зарядки устройство может нагреваться. Это нормальный процесс, который не влияет на срок службы или работоспособность устройства.
- При нарушении нормальной работы устройства или зарядного устройства обратитесь в сервисный центр Samsung.

3 Когда аккумулятор будет полностью заряжен, сначала отключите USB-адаптер питания и USB-кабель от устройства, а потом от розетки.



В целях экономии электроэнергии отключайте USB-адаптер питания, если он не используется. USB-адаптер питания не оснащен выключателем, поэтому в целях экономии энергии необходимо отключать USB-адаптер питания от розетки, когда он не используется. При использовании зарядное устройство должно плотно прилегать к розетке.

## Установка карты памяти (дополнительно)

Устройство поддерживает карты памяти максимальной емкостью 64 ГБ. Некоторые карты могут быть несовместимы с данным устройством в зависимости от изготовителя или типа.

- ❗ Компания Samsung обеспечивает поддержку промышленных стандартов для карт памяти, тем не менее карты некоторых производителей могут быть несовместимы с устройством. Использование несовместимой карты памяти может повредить устройство, саму карту или данные, хранящиеся на ней.
- ✍ • Планшет поддерживает только файловую систему FAT. Если вставить карту памяти с отличной от FAT файловой системой, появится запрос на форматирование карты.
- При частом удалении и записи данных срок службы карты памяти сокращается.
- При установке карты памяти файлы, содержащиеся на ней, будут находиться в папке extSdCard во внутренней памяти.

- 1 Откройте крышку разъема карты памяти.
- 2 Вставьте карту памяти золотистыми контактами вниз.

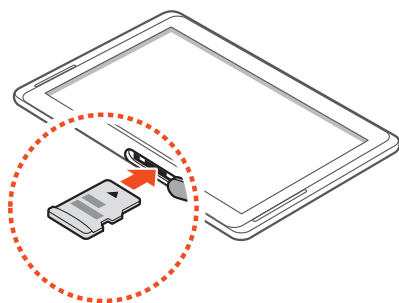

- 3 Осторожно нажмите на карту до щелчка.
- 4 Закройте крышку разъема карты памяти.

## › Извлечение карты памяти

Во избежание потери данных отключите карту памяти перед ее извлечением.

- 1 Откройте список приложений и выберите пункт **Настройки** → **Память** → **Отключить карту памяти** → **Да**.
- 2 Откройте крышку разъема карты памяти.
- 3 Осторожно нажмите на карту до щелчка.
- 4 Достаньте карту памяти из устройства.
- 5 Закройте крышку разъема карты памяти.

 Не извлекайте карту памяти во время передачи и получения данных, так как это может привести к потере данных и/или повреждению карты или планшета.

## › Форматирование карты памяти

После форматирования на ПК карты памяти могут неправильно работать при установке в планшет. Форматируйте карты памяти только с помощью планшета.

Откройте список приложений и выберите пункт **Настройки** → **Память** → **Форматировать карту памяти SD** → **Формат. карту памяти SD** → **Удалить все**.

 Перед форматированием карты памяти рекомендуется создать резервную копию всех важных данных, хранящихся в памяти устройства. Гарантия производителя не распространяется на потерю данных, вызванную действиями пользователя.

# Начало работы

## Включение и выключение устройства

Чтобы включить устройство, нажмите и удерживайте клавишу питания. При первом включении планшета следуйте инструкциям на экране, чтобы подготовить планшет к использованию.

Для выключения планшета нажмите и удерживайте клавишу питания и выберите пункт **Выключение** → **Да**.



- В местах, где запрещено использование беспроводных устройств (самолеты, больницы и т. п.), следуйте всем предупреждающим табличкам и указаниям персонала.
- Чтобы использовать только несетевые функции устройства, переключитесь в автономный режим.

## › Переключение планшета в автономный режим

В автономном режиме можно отключить все беспроводные соединения планшета и использовать не требующие подключения к сети функции в местах, где запрещено использование беспроводных устройств, например в самолете или больнице.

Чтобы включить или отключить автономный режим, перейдите в меню **Настройки** → **Дополнительные настройки**, а затем поставьте или снимите флажок рядом с настройкой **Автономный режим**.

# Общие сведения о планшете

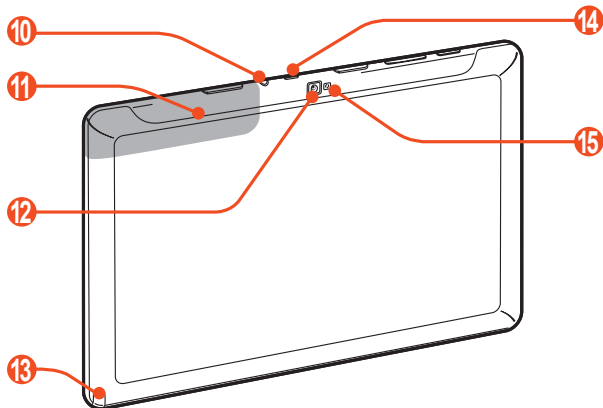
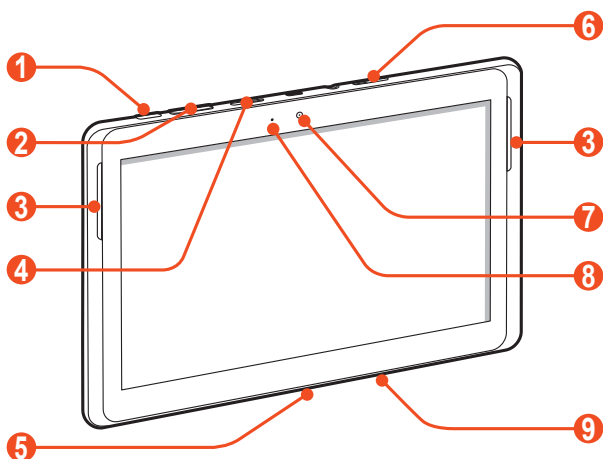

## » Внешний вид устройства



Номер	Функция
1	Клавиша питания/перезагрузки/блокировки
2	Клавиша громкости
3	Внешний динамик
4	Разъем для карт памяти
5	Многофункциональный разъем
6	Гнездо SIM-карты
7	Объектив фронтальной камеры
8	Датчик внешней освещенности
9	Микрофон
10	Разъем для гарнитуры <sup>1</sup>
11	Встроенная антенна
12	Объектив основной камеры
13	Гнездо для пера S Pen
14	ИК-порт
15	Вспышка







1. Неправильное подключение гарнитуры к устройству может повредить разъем для наушников или гарнитуру.

## › Клавиши

Клавиша	Функция
 Клавиша питания/ перезагрузки <sup>2</sup> /блокировки	Включение планшета (нажмите и удерживайте); переход к параметрам устройства (нажмите и удерживайте); блокировка сенсорного экрана; перезагрузка устройства (нажмите и удерживайте в течение 8-10 секунд).
 Громкость	Регулировка громкости устройства.









## › Значки состояния

 Значки, отображаемые внизу экрана, могут различаться в зависимости от страны или оператора мобильной связи.

Значок	Описание
	Сигнал отсутствует
	Интенсивность сигнала
	Установлено соединение с сетью GPRS
	Установлено соединение с сетью EDGE
	Установлено соединение с сетью UMTS
	Установлено соединение с сетью HSDPA
	Подключен к сети LTE

2. Если устройство «зависает» или возникают критические ошибки, может потребоваться перезагрузка устройства.

Значок	Описание
	Доступна открытая точка доступа Wi-Fi
	Установлено соединение с точкой доступа Wi-Fi
	Включена функция Bluetooth
	Включена функция GPS
	Выполняется отправка данных
	Выполняется загрузка данных
	Подключение к ПК
	Включен USB-модем
	Включена функция Wi-Fi-модема
	Новое SMS- или MMS-сообщение
	Новое сообщение электронной почты
	Новое сообщение почты Google

Значок	Описание
	Включен сигнал будильника
	Уведомление о событии
	Роуминг (за пределами зоны обслуживания домашней сети)
	Активирован режим Smart stay
	Включен профиль «Автономный»
	Выполняется воспроизведение музыки
	Произошла ошибка или требуется внимание пользователя
	Перо S Pen извлечено
	Уровень заряда аккумулятора <sup>3</sup>
10:00 AM	Текущее время

3. При использовании зарядного устройства, не одобренного компанией Samsung, значок появляться не будет.

## Использование S Pen и сенсорного экрана

Сенсорный экран планшета позволяет с легкостью выбирать элементы и выполнять различные функции. В этом разделе описаны основные действия, необходимые для работы с сенсорным экраном.



- Не нажимайте на сенсорный экран ногтями и не касайтесь его острыми предметами. Несоблюдение этого требования может привести к повреждению сенсорного экрана или сбоям в его работе.
- Следите за тем, чтобы сенсорный экран не соприкасался с электронными устройствами. Возникающие при этом электростатические разряды могут привести к неправильной работе сенсорного экрана или выходу его из строя.
- Не допускайте попадания жидкости на сенсорный экран. Повышенная влажность и попадание жидкости могут стать причиной неправильной работы сенсорного экрана.
- Если сенсорный экран остается в режиме ожидания в течение длительного времени, на нем могут оставаться следы от изображения (эффект выгорания экрана) и артефакты. Выключайте сенсорный экран, если не планируете пользоваться устройством в ближайшее время.
- Не сгибайте S Pen.
- Не используйте перо S Pen в среде воздействия магнитных полей. Это может привести к сбоям или замедленной работе.



- Для удобства работы с сенсорным экраном удалите с него защитную пленку.
- Сменное перо S Pen можно приобрести у местных дилеров компании Samsung.
- Если перо S Pen работает неправильно, замените его наконечник или обратитесь в сервисный центр Samsung.
- Для достижения наилучших результатов работы с S Pen держите его перпендикулярно сенсорному экрану и избегайте острых углов между S Pen и экраном.

Работать с сенсорным экраном можно следующими способами.

- Касание. Одним прикосновением кончика пальца или пера S Pen, входящего в комплект поставки, выбираются пункты или параметры меню, а также запускаются приложения.
- Касание и удержание. Выберите и удерживайте элемент в течение 2 секунд, чтобы вызвать список опций.
- Перемещение. Прикоснитесь к экрану и прокрутите изображение вверх, вниз, вправо или влево, чтобы выбрать элементы в списке.
- Перетаскивание. Прикоснитесь к экрану и удерживайте выбранный элемент, а затем перетащите его по экрану.
- Двойное касание. Быстрое двойное прикосновение к экрану позволяет изменить масштаб при просмотре фотографий или веб-страниц.

## ▶ Поворот сенсорного экрана

Планшет оснащен встроенным датчиком движения, позволяющим определить его ориентацию. При повороте устройства интерфейс автоматически поворачивается с учетом ориентации.

Чтобы сохранить ориентацию интерфейса, нажмите на правую сторону системной панели и выберите пункт **Поворот экрана** на открывшейся панели уведомлений.

## › Блокировка и разблокировка сенсорного экрана

Если планшет не используется в течение определенного времени, сенсорный экран отключается и автоматически блокируется, чтобы предотвратить нежелательные действия. Чтобы вручную заблокировать сенсорный экран, нажмите клавишу питания.

Чтобы разблокировать экран, включите его нажатием клавиши питания, коснитесь любой точки экрана и проведите пальцем в любом направлении.

 Для предотвращения несанкционированного использования устройства, а также для защиты личных данных и информации можно воспользоваться функцией блокировки экрана. ► стр. 35

## Знакомство с главным экраном

Этот экран появляется, если устройство находится в режиме ожидания. На нем отображены значки состояния, виджеты, ссылки на приложения и прочие элементы. Чтобы выбрать нужную панель на главном экране, перейдите влево или вправо.

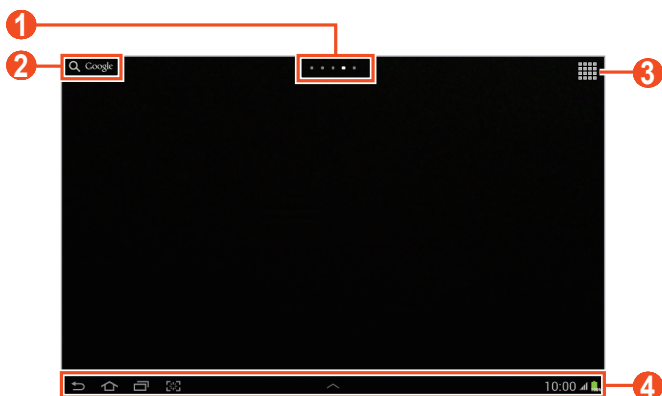

 Вид экрана, изображение которого приведено выше, может различаться в зависимости от региона или оператора мобильной связи.

Номер	Функция
1	Точки в верхней части экрана для быстрого перехода к соответствующему экрану.
2	Поиск приложений и файлов устройства, а также поиск информации в Интернете с помощью виджета «Поиск в Google».
3	Переход к списку приложений.
4	Системная область (см. следующий раздел.)

## Системная область

Системная панель используется для быстрого перемещения по экранам, открытия приложений, просмотра системной информации и не только.

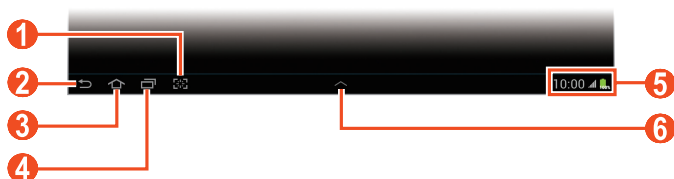

Номер	Функция
1	Снимок текущего экрана; выполнение снимка экрана и открытие блокнота для рисования (коснитесь и удерживайте). Это можно изменить на другую функцию. ► стр. 151
2	Возврат на предыдущий экран.
3	Возврат на главный экран; доступ к поисковому виджету Google или к Google Now (коснуться и удерживать).
4	Вывод списка недавно открытых приложений.
5	Вывод значков состояния планшета. Доступ к панели уведомлений.
6	Открыть панель многооконности.

## › Добавление ярлыков приложений на главный экран

- 1 Откройте список приложений, коснитесь значка приложения и удерживайте его.
- 2 Переместите его в нужное место или на другую панель на главном экране.

## › Добавление виджетов на главный экран

Виджеты — это мини-приложения, позволяющие выполнять определенные действия или выводить нужную информацию на главный экран.



- Некоторые виджеты подключены к веб-службам. Использование такого виджета может повлечь дополнительные расходы.
- Доступные виджеты могут различаться в зависимости от региона или оператора мобильной связи.

- 1 Откройте список приложений и выберите пункт **Виджеты**, чтобы открыть панель виджетов.
- 2 Прокрутите панель виджетов влево или вправо.
- 3 Чтобы добавить виджет на главный экран, коснитесь и удерживайте его.

## › Перемещение элементов на главный экран



- 1 Выберите и удерживайте элемент, который требуется переместить, пока не появится сетка главного экрана.
- 2 Перетащите элемент в нужное место.

## ➤ Удаление элементов с главного экрана

- 1 Выберите и удерживайте элемент.  
В верхней части главного экрана отображается значок корзины.
- 2 Перетащите элемент в корзину.
- 3 Когда мусорная корзина станет красной, отпустите элемент.

## ➤ Добавление и удаление панелей с главного экрана

Можно добавлять и удалять панели с главного экрана, чтобы упорядочить свои виджеты.

- 1 Чтобы перейти в режим редактирования, коснитесь двумя пальцами главного экрана и сведите их вместе.
- 2 Добавьте, удалите или упорядочьте рабочие столы.
  - Чтобы добавить рабочий стол, выберите значок .
  - Чтобы удалить панель, коснитесь с задержкой ее эскиза, затем перетащите его в корзину.
  - Чтобы задать панель главного экрана по умолчанию, выберите .
  - Чтобы изменить порядок размещения панелей, коснитесь с задержкой ее эскиза, а затем перетащите его в новое место.
- 3 Для возврата к предыдущему экрану коснитесь значка .

## ➤ Запуск многооконных приложений

Приложения, запущенные из панели многооконности, открываются в меньших окнах, которые можно двигать и изменять их размер.

- 1 Нажмите  в системной области, чтобы открыть панель многооконности.

- 2 Выберите приложение, чтобы запустить его.
- Чтобы переместить приложение в другое место, коснитесь и удерживайте название приложения и перетяните его в новое место.
  - Чтобы максимально растянуть окно по размеру экрана, выберите .
  - Чтобы приложение отображалось поверх других окон, нажмите .
  - Чтобы закрыть приложение, нажмите  или .
  - Чтобы два разных многооконных приложения отображались рядом на полный экран, выберите режим **Два окна**. Вы можете поменять местами эти два приложения. Для этого необходимо коснуться и удерживать панель названия окна, а затем перетащить его на другое приложение.
  - Для упорядочения запущенных многооконных приложений в перекрывающихся друг друга окнах, выберите режим **Каскад**.

## Настройка многооконных приложений

- 1 Нажмите  в системной области, чтобы открыть панель многооконности.
- 2 Выберите пункт **Изменить**.  
Верхняя панель отображает список приложений, которые могут быть запущены как многооконные приложения, в то время как нижняя панель отображает список приложений, которые добавлены на панель многооконности.
- Чтобы добавить приложение на панель многооконности, выберите элемент из верхней панели.
  - Чтобы убрать приложение из панели многооконности, выберите элемент из нижней панели.
- 3 По окончании выберите пункт **Готово**.

## › Панель уведомлений

На главном экране или в открытом окне приложения коснитесь правой части системной области и выберите параметр на панели уведомлений.



Можно просмотреть текущее состояние устройства и использовать следующие возможности.

- **Wi-Fi:** включение и выключение функции Wi-Fi.
- **GPS:** включение и выключение функции GPS.
- **Звук:** включение и выключение профиля «Без звука». В беззвучном режиме можно включить вибрацию устройства или отключить звуки устройства.
- **Поворот экрана:** включение и выключение функции автоповорота.
- **Bluetooth:** включение и выключение функции Bluetooth.
- **Мобильн. данные:** включение и выключение подключения для передачи данных.
- **Режим блокиров.:** включение и выключение режима блокировки. В режиме блокировки ваше устройство будет блокировать все уведомления.
- **Энерго сбереж.:** включение или выключение режима энергосбережения.
- **AllShare Cast:** включение и выключение функции AllShare Cast.
- **Синхр.:** включение или отключение автоматической синхронизации приложений.



Доступные параметры могут различаться в зависимости от региона или оператора мобильной связи.

## Работа с приложениями

- 1 Для доступа к списку приложений с главного экрана выберите пункт .
- 2 Перейдите влево или вправо к другому экрану. Можно также коснуться одной из точек в нижней части экрана, чтобы сразу перейти к нужному экрану.
- 3 Выберите приложение. Чтобы отобразить панель виджетов, выберите **Виджеты**.
- 4 Для возврата к предыдущему экрану коснитесь значка ; Чтобы вернуться на главный экран, коснитесь значка .

### › Переход к недавно использованным приложениям

- 1 Для просмотра списка недавно использованных приложений коснитесь значка .
- 2 Выберите приложение.

### › Диспетчер задач

На планшете установлена многозадачная операционная система, позволяющая запускать несколько приложений одновременно. Однако одновременная работа нескольких приложений может стать причиной зависания, остановки, неполадок с памятью или повышенного энергопотребления. Чтобы избежать этих проблем, завершайте работу ненужных программ с помощью диспетчера задач.

- 1 Выберите  → **Дисп. задач** → **Активные**.
- 2 Чтобы закрыть приложение, выберите значок **Стоп**. Чтобы закрыть все работающие приложения, выберите пункт **Зав.все**.

## Индивидуальная настройка планшета

Используйте все возможности планшета, настроив его в соответствии со своими предпочтениями.

### › Изменение языка дисплея

- 1 Откройте список приложений и выберите пункт **Настройки** → **Язык и ввод** → **Язык**.
- 2 Выберите нужный язык.

### › Установка текущего времени и даты

- 1 Откройте список приложений и выберите пункт **Настройки** → **Дата и время**.
- 2 Выберите часовой пояс, установите время и дату и измените другие параметры.

### › Включение и выключение звуков при касании

Откройте список приложений и выберите пункт **Настройки** → **Звук** → **Звук при касании**.

### › Регулировка громкости звука устройства

- 1 Нажимайте клавишу громкости вверх или вниз.
- 2 Выберите значок  и отрегулируйте громкость воспроизведения для каждого звука.

## › Переключение в режим «Без звука»

Чтобы выключить или включить звук устройства, выполните одно из следующих действий.

- Откройте панель уведомлений в правой части системной области и выберите пункт **Звук**.
- Нажмите и удерживайте клавишу питания и выберите пункт .



Доступные параметры могут различаться в зависимости от региона или оператора мобильной связи.

## › Установка обоев для главного экрана

1 Коснитесь и удерживайте касание в любом месте главного экрана.

2 Выберите **Установить обои** → **Главный экран**.

- **Галерея**: сделанные фотографии или загруженные из Интернета изображения.
- **Интерактивные обои**: стандартные анимированные изображения.
- **Обои**: стандартные фоновые рисунки.

3 Выберите элемент.

4 Выберите пункт **Установить обои**.

Если выбрано изображение из **Галерея**, переместите синюю рамку или измените ее размер, перетаскивая ее, а затем выберите **Готово**.



Компания Samsung не несет ответственности за использование изображений и обоев, поставляемых вместе с планшетом.

## › Регулировка яркости дисплея

Ваше устройство оснащено датчиком света, который может обнаружить уровень естественной освещенности и отрегулировать яркость автоматически. Также можно задать яркость дисплея вручную.



Уровень яркости дисплея влияет на количество потребляемого планшетом заряда аккумулятора.

### Настройка устройства на автоматическую регулировку яркости

- 1 Откройте список приложений и выберите пункт **Настройки** → **Дисплей** → **Яркость**.
- 2 Установите флажок рядом с пунктом **Автоматическая регулировка яркости**.
- 3 Выберите пункт **Да**.  
Устройство автоматически повысит яркость в яркой внешней среде и понизит ее в темной внешней среде.

### Настройка яркости вручную

- 1 Откройте список приложений и выберите пункт **Настройки** → **Дисплей** → **Яркость**.
- 2 Снимите флажок рядом с пунктом **Автоматическая регулировка яркости**.
- 3 Перетащите ползунок влево или вправо.
- 4 Выберите пункт **Да**.

## › Блокировка экрана

Устройство можно заблокировать при помощи функции блокировки экрана.



- После настройки блокировки экрана планшет будет запрашивать рисунок или пароль при каждом включении.
- Если вы забыли PIN-код или пароль, обратитесь в сервисный центр Samsung, чтобы сбросить их.
- Компания Samsung не несет ответственности за утерю паролей или конфиденциальной информации и иной ущерб, если они вызваны незаконным использованием какого-либо ПО.

## Включение разблокировки при распознавании лица

- 1 Откройте список приложений и выберите пункт **Настройки** → **Экран блокировки** → **Блокировка экрана** → **Распознавание лица**.
- 2 Прочитайте предупреждение и выберите **Далее**.
- 3 Выберите пункт **Настроить** → **Продолжить**.
- 4 Расположите устройство так, чтобы ваше лицо вписывалось в рамку.
- 5 После корректного захвата изображения лица выберите **Продолжить**.
- 6 Завершите настройку вспомогательного PIN-кода или рисунка разблокировки.

## Установка разблокировки по лицу и распознаванию голоса

- 1 Откройте список приложений и выберите пункт **Настройки** → **Экран блокировки** → **Блокировка экрана** → **Лицо и голос**.
- 2 Выберите пункт **Далее** → **Настроить** → **Продолжить**.
- 3 Расположите устройство так, чтобы ваше лицо вписывалось в рамку.
- 4 После корректного захвата изображения лица выберите **Продолжить**.
- 5 Коснитесь значка .
- 6 4 раза скажите слово или фразу, которая будет использоваться в качестве команды разблокировки.
- 7 Выберите пункт **Done**.  
Для более высокой безопасности выберите **Adapt Voice**.
- 8 Завершите настройку вспомогательного PIN-кода или рисунка разблокировки.

## Создание рисунка разблокировки

- 1 Откройте список приложений и выберите пункт **Настройки** → **Экран блокировки** → **Блокировка экрана** → **Рисунок**.
- 2 Ознакомьтесь с инструкциями и образцами рисунков на экране, а затем выберите пункт **Далее**.
- 3 Создайте рисунок, соединив линией минимум четыре точки, и выберите пункт **Продолжить**.
- 4 Повторите рисунок для подтверждения и выберите пункт **Подтвердить**.
- 5 Завершите настройки и создайте резервную копию PIN-кода.



Если вы забудете рисунок разблокировки, с помощью резервного PIN-кода можно будет снять блокировку экрана.

## Создание PIN-кода разблокировки экрана

- 1 Откройте список приложений и выберите пункт **Настройки** → **Экран блокировки** → **Блокировка экрана** → **PIN**.
- 2 Введите цифровой PIN-код и выберите пункт **Продолжить**.
- 3 Введите PIN-код еще раз и выберите пункт **Да**.

## Создание пароля разблокировки экрана

- 1 Откройте список приложений и выберите пункт **Настройки** → **Экран блокировки** → **Блокировка экрана** → **Пароль**.
- 2 Введите алфавитно-цифровой пароль и выберите пункт **Продолжить**.
- 3 Введите пароль еще раз и выберите пункт **Да**.

## ▶ Блокировка SIM- или USIM-карты

Можно заблокировать устройство с помощью PIN-кода, поставляемого с SIM- или USIM-картой.

- 1 Откройте список приложений и выберите пункт **Настройки** → **Безопасность** → **Блокировка SIM-карты** → **Блокировка SIM-карты**.
- 2 Введите PIN-код и выберите пункт **Да**.

После активирования этой функции потребуется вводить PIN-код при каждом включении устройства.



- При многократном вводе неправильного PIN-кода ваша SIM- или USIM-карта блокируется. В этом случае необходимо ввести ключ разблокировки PIN-кода (PUK), чтобы разблокировать SIM- или USIM-карту.
- Обратитесь к вашему оператору мобильной связи, если вы заблокировали свою SIM- или USIM-карту, введя неправильный PUK-код.

## » Включение функции «Найти телефон»

При обнаружении новой SIM- или USIM-карты функция «Найти телефон» автоматически отправляет контактный номер указанным получателям. Благодаря этой функции можно обнаружить и вернуть утерянное устройство.

Чтобы воспользоваться функцией удаленного управления устройством по сети, необходимо создать учетную запись Samsung.

- 1 Откройте список приложений и выберите пункт **Настройки** → **Безопасность** → **Оповещ. о смене SIM-карты**.
- 2 Выберите пункт **Вход**.  
Чтобы создать учетную запись, выберите пункт **Создать уч. запись**.  
Ознакомьтесь с условиями соглашения, установите флажок **Я принимаю условия соглашения** и выберите **Принять**.
- 3 Введите адрес электронной почты и пароль для учетной записи Samsung, затем выберите пункт **Вход**.
- 4 Перетащите вправо ползунок, расположенный рядом с пунктом **Сохранить**.
- 5 Выберите пункт **Оповещение**.
- 6 Введите текст сообщения, которое будет отправлено получателям и выберите **Да**.
- 7 Добавление получателей:
  - Выберите **Создать** и ведите номера телефонов с кодом страны и символом «+» вручную.
  - Выберите номера получателей из списка контактов с помощью пункта **Контакты**.
- 8 Выберите пункт **Сохранить**.

## Ввод текста

Текст можно вводить с помощью символов на виртуальной клавиатуре, рукописного и голосового ввода.

 Для некоторых языков ввод текста не поддерживается. Для ввода текста необходимо изменить язык ввода на один из поддерживаемых языков.

### › Изменение типа клавиатуры

При необходимости тип клавиатуры можно изменить. Выберите значок  в системной области и укажите тип клавиатуры.

Также можно вводить текст с помощью голоса. Выберите значок  и укажите параметр голосового ввода в соответствии с используемым языком.

### › Ввод текста с помощью клавиатуры Samsung

Ввод текста путем выбора буквенно-цифровых клавиш и следующих специальных клавиш.

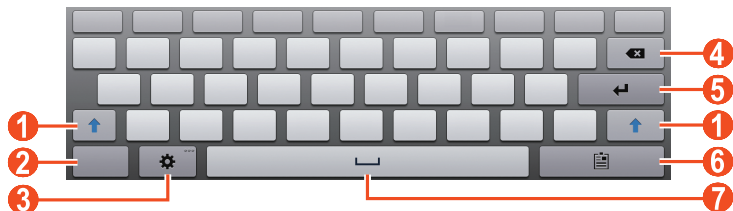

 Вид экрана, изображение которого приведено выше, может различаться в зависимости от региона или оператора мобильной связи.

Номер	Функция
1	Изменение регистра.
2	Переключение между режимами ввода цифр и символов и режимом ABC.



Номер	Функция
3	Доступ к параметрам клавиатуры. Коснитесь и удерживайте  , чтобы переключиться в режим рукописного ввода или голосового ввода.
4	Удаление введенных символов.
5	Переход на новую строку.
6	Вложение элемента.
7	Вставка пробела.



В интеллектуальном режиме ввода текста (XT9) можно воспользоваться способом непрерывного ввода текста путем движений пальца по клавишам без отрыва от клавиатуры. ► стр. 156

## ► Копирование и вставка текста

При вводе текста можно воспользоваться функцией копирования и вставки текста в других приложениях.

- 1 Коснитесь слова и удерживайте касание.
- 2 Чтобы выбрать нужный фрагмент текста, перетащите значок  или .
- 3 Выберите пункт **Копировать** для копирования или пункт **Вырезать**, чтобы вырезать текст в буфер обмена.
- 4 Перейдите в другое приложение, а затем выберите и удерживайте поле ввода текста.
- 5 Выберите пункт  → **Вставить**, чтобы вставить текст из буфера обмена в поле ввода текста.

# Специальные возможности

Устройство можно использовать как продвинутую записную книжку благодаря множеству возможностей по вводу текста, рисованию и съемке изображений, а также распознаванию движений и голосовым командам.

## Основные действия с S Pen

В комплект поставки устройства входит специализированное Перо S Pen. Используя перо S Pen, можно выполнять следующие действия:

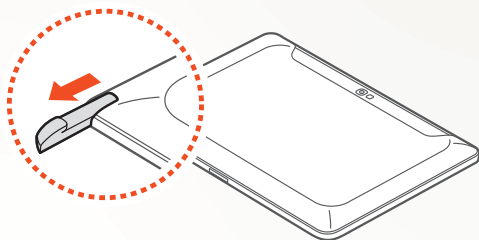

- Касание. Прикоснитесь к элементу или области на экране, чтобы выбрать элемент, открыть меню или запустить приложение.
- Касание и удержание. Прикоснитесь к элементу пером S Pen и удерживайте более двух секунд.
- Двойное касание. Быстро прикоснитесь к элементу или области на экране дважды.
- Прокрутка. Прикоснитесь к области на экране, а затем медленно перетащите кончик пера S Pen в нужную сторону, чтобы переместиться по спискам или экранам.
- Рисование. Нарисуйте линию или фигуру в блокноте для рисования.
- Письмо. Напишите текст на панели для рукописного ввода.

## Дополнительные действия с пером S Pen

Также используя перо S Pen, можно выполнять следующие более сложные действия:



### Клавиша «Назад»

Удерживая кнопку S Pen, нарисуйте символ  $\leftarrow$ , чтобы вернуться на предыдущий экран.

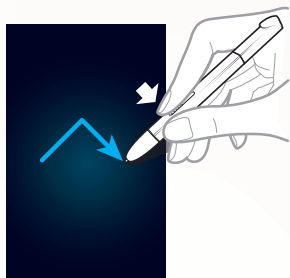

### Клавиша меню

Удерживая кнопку S Pen, нарисуйте символ  $\wedge$ , чтобы открыть список параметров, доступных на текущем экране.



### Снимок экрана

Удерживая кнопку S Pen, прикоснитесь к экрану и удерживайте его, чтобы сделать снимок экрана.

После создания снимка экрана на нем можно рисовать, писать или обрезать лишние части снимка. Измененный снимок будет сохранен в папке **Мои файлы** → **storage** → **sdcard0** → **Pictures** → **Screenshots**.



### Заметка Quick note

Удерживая кнопку S Pen, дважды прикоснитесь к экрану, чтобы создать быструю заметку с помощью функции Quick note.

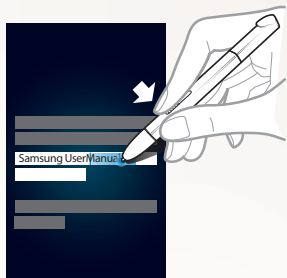

## Выделение текста

Удерживая кнопку S Pen, проведите пером S Pen влево или вправо по тексту для его выделения.



## Быстрые команды

Удерживая кнопку S Pen, проведите пером S Pen вверх, чтобы запустить функцию «Быстрые команды».

На экране «Быстрые команды» нарисуйте определенный символ-команду для запуска привязанного к нему приложения или функции.

► стр. 64

## Замена наконечника пера S Pen

Если наконечник износился или перо S Pen не работает правильно, замените наконечник новым.

 Если и после замены наконечника перо S Pen не работает правильно, убедитесь, что наконечник полностью вставлен в перо.

- 1 Захватите наконечник с помощью инструмента для извлечения наконечника и вытащите наконечник.
- 2 Вставьте новый наконечник в перо S Pen полностью.

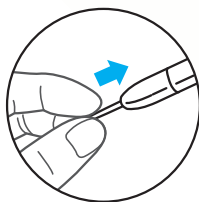
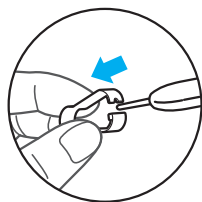

## Распознавание движений

Встроенное распознавание движений предоставляет пользователю расширенные возможности управления устройством. Перемещая устройство или делая жесты руками, можно выполнять различные действия.

Чтобы воспользоваться некоторыми из этих функций, необходимо включить распознавание движений. Откройте список приложений, выберите **Настройки** → **Движения**, а затем перетащите ползунок в правом верхнем углу экрана вправо.

### › Наклон

Держа устройство обеими руками, прикоснитесь к двум точкам на экране и удерживайте их, а затем наклоняйте устройство вперед и назад для изменения масштаба.

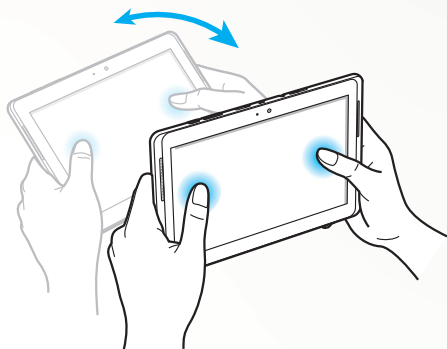

## » Смещение

Прикоснитесь к элементу на экране и удерживайте его, а затем сместите устройство влево или вправо, чтобы переместить элемент на другую страницу главного экрана или списка приложений. Если изображение увеличено, перемещайте устройство в любом направлении, чтобы просматривать различные части изображения.

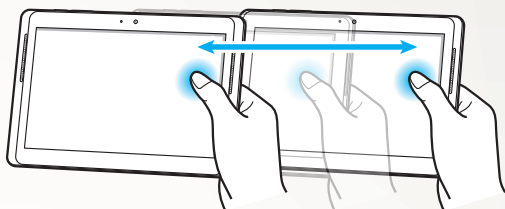

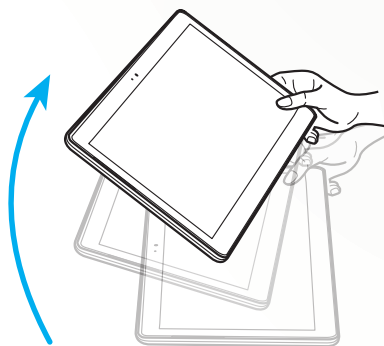

## » Подъем

Поднимите устройство, чтобы просмотреть пропущенные вызовы или новые сообщения. При просмотре журнала вызовов и сообщений, списков контактов или во время использования приложения ChatON, поднимите и удерживайте устройство возле лица, чтобы выполнить голосовой вызов.





## Рукописный ввод

При использовании клавиатуры Samsung можно переключиться в режим рукописного ввода для более простого набора текста. Для переключения в режим рукописного текста коснитесь и удерживайте значок , затем выберите , не отрываясь от экрана.

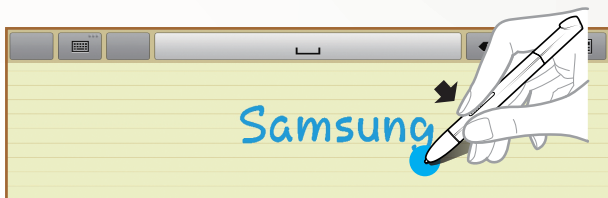

Напишите текст на панели для рукописного ввода.



Чтобы переключиться на клавиатуру Samsung, выберите значок .

 Вид экранов, изображение которых приведено выше, может различаться в зависимости от региона или оператора мобильной связи.

### › Рукописный ввод

- Написав один символ, напишите другой. Пишите каждую букву справа от предыдущей. Если нарисовать черту на символе, она может быть распознана как новый символ.  
- Пример: не распознано



- Пишите символы прямо (не наклоняйте их).
  - Пример: распознано

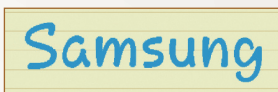

Samsung

- Пример: не распознано

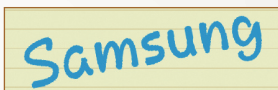

Samsung

- Не пишите символы друг на друге.
  - Пример: распознано

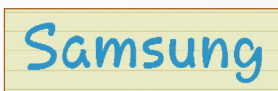

Samsung

- Пример: не распознано

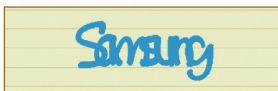

Samsung

- Для большинства языков поддерживается распознавание не только отдельных символов, но и их последовательности, образующей слова. (Эта возможность называется распознаванием слов и фраз.) Языки, поддерживающие и не поддерживающие распознавание слов и фраз, должны быть перечислены в руководстве. (Все языки, поддерживающие SIP рукописного ввода, должны поддерживать распознавание слов и фраз.)

- Языки, поддерживающие распознавание слов и фраз: English UK, English US, Čeština, Български, Dansk, Deutsch, Ελληνικά, Español, Eesti, Suomi, Français, Hrvatski, Magyar, íslenska, Italiano, Қазақ, 한국어, Lietuvių, Latviešu, Norsk, Nederlands, Polski, Português, Română, Русский, Slovenčina, Slovenščina, Srpski, Svenska, Türkçe, Українська
- Поддержка распознавания отдельных символов

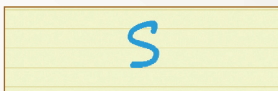

- Поддержка распознавания слов и фраз

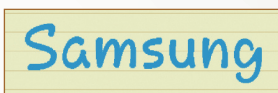

- Для некоторых языков поддерживается распознавание рукописного текста.
  - Языки, поддерживающие распознавание рукописного письма, также должны поддерживать распознавание связанных символов.
  - Для языков, не поддерживающих распознавание рукописного письма, символы нужно писать по отдельности.
  - Языки, поддерживающие и не поддерживающие распознавание рукописного письма, должны быть перечислены в руководстве.
  - Языки, поддерживающие рукописное письмо: English UK, English US, Deutsch, Español, Français, Italiano, Nederlands, Português
  - Языки, не поддерживающие рукописное письмо: Čeština, Български, Ελληνικά, Eesti, Hrvatski, Magyar, íslenska, Қазақ, 한국어, Lietuvių, Latviešu, Polski, Română, Русский, Slovenčina, Slovenščina, Srpski, Türkçe, Українська, Dansk, Suomi, Norsk, Svenska

- Пример языка, поддерживающего рукописное письмо:  
English

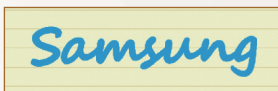

Samsung

- Пример языка, не поддерживающего рукописное письмо:  
한국어



삼성전자

- Если используется несколько строк, оставьте достаточно места.

- Пример: распознано

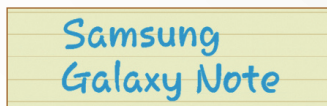

Samsung  
Galaxy Note

- Пример: не распознано

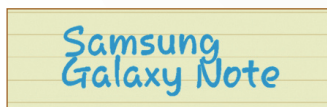

Samsung  
Galaxy Note

## Заметки S Note

Используя заметки S Note, вы можете создавать новые заметки путем вставки разнообразных мультимедийных материалов, а также добавлять ярлыки этих заметок на главный экран.

S Note предоставляет различные шаблоны, с помощью которых можно просто создавать заметки.

- **Заметка/Свободная:** создание простой заметки из пустой страницы.
- **Заметка о:** создание записи о собраниях, конференциях или лекциях.
- **Журнал:** создание мультимедийной заметки путем добавления мультимедийных файлов.
- **Дневник:** создание фотодневника.
- **Рецепт:** создание собственных рецептов.
- **Путешествия:** создание очерков о путешествиях.
- **Заметки:** можно создавать заметки.
- **Альбомный:** вы можете создавать наброски и рисунки.
- **День рождения:** можно создать поздравительную открытку.

## › Создание заметки

- 1 Откройте список приложений и выберите пункт **S Note**.
- 2 Выберите  → шаблон.
- 3 Введите текст или нарисуйте эскиз.

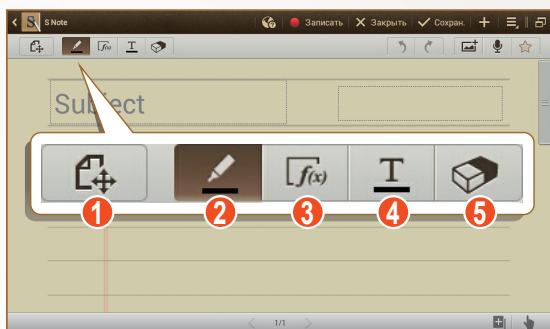

 Вид экрана, изображение которого приведено выше, может различаться в зависимости от региона или оператора мобильной связи.

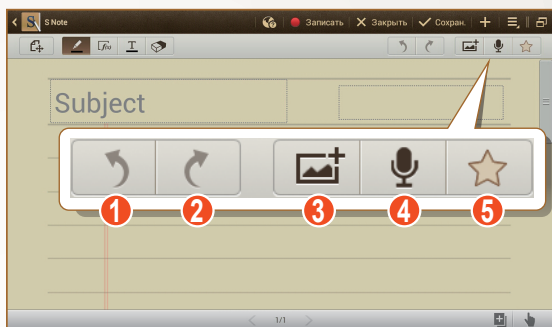

Номер	Функция
1	Переключение режимов просмотра и редактирования.
2	Рисование эскиза; изменение настроек пера (двойное касание). ► стр. 53
3	Использование средств повышения производительности. ► стр. 55
4	Ввод текста с помощью клавиатуры; изменение настроек текста (двойное касание). ► стр. 53
5	Стереть эскиз или рукописный текст; изменение толщины ластика или очищение ввода (двойное касание).

#### 4 Добавление фотографии или звукового файла. Вы можете записывать процесс последовательной отрисовки эскиза.



 Вид экрана, изображение которого приведено выше, может различаться в зависимости от региона или оператора мобильной связи.

Номер	Функция
1	Отмена последнего действия.
2	Возврат последнего действия.
3	Добавление мультимедийного файла, например текста или фотографии.
4	Добавление звукового файла с помощью диктофона или выбора из доступных файлов.
5	Присвоить заметке «высокую» важность.

- Чтобы добавить страницу, выберите значок .
- Чтобы рисовать только с помощью пера S Pen, выберите .
- Для увеличения масштаба прикоснитесь двумя пальцами к экрану и разведите их в стороны. Для уменьшения масштаба сдвиньте пальцы вместе. При увеличенном масштабе прокручивайте изображение на экране двумя пальцами.

#### 5 По окончании выберите пункт **Сохран.**

## › Изменение атрибутов пера или текста

При создании заметки можно изменить следующие атрибуты:

- Чтобы изменить тип или цвет ручки либо толщину линии, дважды коснитесь значка .

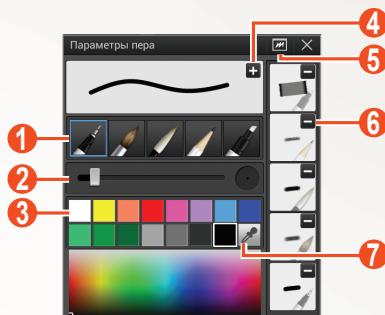

Вид экрана, изображение которого приведено выше, может различаться в зависимости от региона или оператора мобильной связи.

Номер	Функция
1	Изменение типа ручки.
2	Изменение толщины линии.
3	Изменение цвета ручки.
4	Сохранение текущих настроек в качестве профиля пера.
5	Вызов небольшого окна для предварительного тестирования настроек пера.
6	Удалите заранее заданный профиль пера.
7	Добавить новый цвет при помощи палитры цветов.



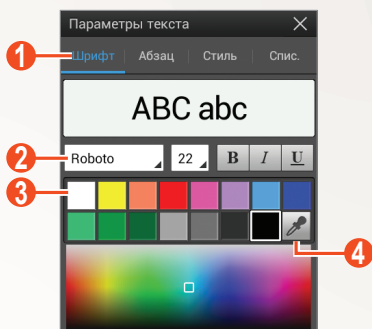

- Чтобы изменить атрибуты текста, дважды коснитесь элемента .



Вид экрана, изображение которого приведено выше, может различаться в зависимости от региона или оператора мобильной связи.

Номер	Функция
1	Выберите нужную функцию.
2	Просмотр или изменение текущих атрибутов.
3	Изменение цвета текста.
4	Добавить новый цвет при помощи палитры цветов.

## › Использование средств повышения производительности

- 1 Откройте список приложений и выберите пункт **S Note**.
  - 2 Выберите  → шаблон.
  - 3 Дважды коснитесь элемента  и выберите инструмент.
    - **Распознавание формул:** преобразование написанной от руки формулы в правильно упорядоченную формулу.
    - **Распознавание фигур:** преобразование нарисованных фигур.
    - **Рукоп. ввод в текст:** преобразование написанной от руки заметки.
-  • Если нажать и удерживать элемент , появится панель инструментов, на которой можно удобно переключать инструменты.
- Выберите  для поиска информации о написанном от руки ключевом слове на предустановленной веб-странице.

## › Обучающее руководство по написанным от руки формулам и цифрам

- Запишите формулу в одной строке. Если записана длинная формула или формула на нескольких строках, она будет преобразована неправильно.

$$y = t + e^t - \int_0^t y(\tau) \cosh(t - \tau) d\tau$$

↓

$$y = t + e^t - \int_0^t y(\tau) \cosh(t - T dT)$$

$$\begin{array}{l} 2x + 3y = 1 \\ 5x + y = 0 \end{array} \quad \Rightarrow \quad \begin{array}{l} ?x+3 \\ bx+y \end{array} \frac{y = 1}{-0}$$

- Из-за незакрытых скобок или отсутствующей цифры в квадратном корне формула будет временно преобразовано неправильно. Формула будет завершена после того, как будет записана полностью.





$\sum_{x=0}^{100} (x - \frac{3}{2})$	→	$\sum_{x=0}^{100} cx - \frac{3}{2}$	(X)
$\sum_{x=0}^{100} (x - \frac{3}{2})$	→	$\sum_{x=0}^{100} (x - \frac{3}{2})$	(O)

$\sqrt{\quad}$	→	$r$	(X)	$\sqrt{x}$	→	$\sqrt{x}$	(O)
----------------	---	-----	-----	------------	---	------------	-----

- При рисовании стрелки сначала нарисуйте стержень.

① <	② ←	③ ↔	→	↔	(X)
① —	② ←	③ ↔	→	↔	(O)

- Наконечник стрелки необходимо рисовать одним штрихом.

	→		(X)		→		(O)
---	---	---	-----	---	---	---	-----











Вид экранов, изображение которых приведено выше, может различаться в зависимости от региона или оператора мобильной связи.

## » Просмотр заметок

- 1 Откройте список приложений и выберите пункт **S Note**.
- 2 Выберите , чтобы найти заметку (в случае необходимости).
- 3 Выберите заметку.

При просмотре заметки доступны следующие функции:

- Для увеличения масштаба прикоснитесь двумя пальцами к экрану и разведите их в стороны. Для уменьшения масштаба сдвиньте пальцы вместе.
- Для перехода на другие страницы заметки выберите стрелку в нижней части экрана, выполните прокрутку влево или вправо, а затем выберите страницу.
- Чтобы увидеть другие части увеличенной заметки, переместите красную рамку на панель предварительного просмотра, которая отображена в нижней левой части экрана.
- Чтобы перейти в многооконный режим, выберите значок .
- Чтобы перейти в режим редактирования, выберите  или прикоснитесь к экрану.
- Чтобы отправить заметку другим пользователям, выберите пункт  → **Отпр. через**.
- Чтобы экспортировать заметку, выберите пункт  → **Экспорт**. Заметка будет экспортирована в формате файла изображения или PDF в папку **Мои файлы** → **sdcard0** → **S Note Export**.
- Чтобы работать с заметкой из нескольких страниц, выберите пункт  → **Изменить страницы**.
- Чтобы сохранить заметку как событие, выберите пункт  → **Создать событие**. Доступность этой функции зависит от выбранного шаблона.

- Чтобы добавить ярлык заметки на главный экран, выберите пункт  → **Установить как горячую клавишу.**
- Чтобы распечатать заметку через Wi-Fi или USB-подключение, выберите пункт  → **Печать.** Устройство совместимо только с некоторыми принтерами Samsung.
- Чтобы сохранить заметку с другим названием, выберите пункт  → **Сохранить как.**
- Чтобы установить заметку в качестве обоев или изображения контакта, выберите  → **Установить как.**

## » Редактирование заметок

- 1 Откройте список приложений и выберите пункт **S Note.**
- 2 Выберите заметку.  
Чтобы добавить или изменить обложку заметки, нажмите и удерживайте заметку и выберите элемент **Изменить обложку.**
- 3 Выберите элемент  или прикоснитесь к экрану для включения режима редактирования.
- 4 Для редактирования заметки используйте значки на экране.
  - Чтобы изменить изображение фона заметки, выберите пункт  → **Изменить фон.**
  - Чтобы удалить заметку, выберите пункт  → **Удалить.**
  - Чтобы добавить метку, выберите пункт  → **Доб. метку.**
- 5 Выберите пункт **Сохран.**



## › Синхронизация заметок

Можно синхронизировать заметки с веб-сервером.

- 1 Откройте список приложений и выберите пункт **S Note**.
- 2 Выберите значок  → **Синхронизация** → параметр.
- 3 Выделите заметки для синхронизации, затем выберите **Синхронизация**.  
Чтобы синхронизировать все заметки, выберите **Синхр. все**.
- 4 Введите адрес электронной почты и пароль, а затем выберите **Вход**.
- 5 Выберите пункт **Синхронизировать сейчас**.

## › Управление заметками с помощью папок

### Создание папки

- 1 Откройте список приложений и выберите пункт **S Note**.
- 2 Выберите пункт  → **Создать папку**.
- 3 Введите имя и выберите пункт **Да**.
- 4 Выберите новую папку.
  - Чтобы создать заметку, выберите  → шаблон.
  - Чтобы создать вложенную папку, выберите пункт  → **Создать папку**.

### Копирование или перемещение заметок

- 1 Откройте список приложений и выберите пункт **S Note**.
- 2 Выберите папку (в случае необходимости).
- 3 Выберите пункт  → **Копировать** или **Переместить**.
- 4 Выберите заметки → **Копировать** или **Переместить**.
- 5 Переместите заметку в новое место.
- 6 Выберите пункт **Копировать сюда** или **Переместить сюда**.

## Использование быстрых заметок

На любом экране можно быстро создать заметку из текста и эскизов.

- 1 Удерживая кнопку S Pen, дважды прикоснитесь к экрану, чтобы открыть блокнот быстрых заметок.
- 2 Введите текст или нарисуйте эскиз.

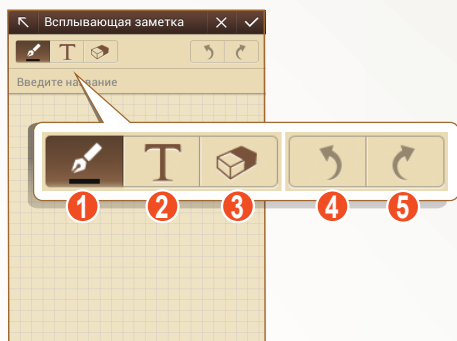

 Вид экрана, изображение которого приведено выше, может различаться в зависимости от региона или оператора мобильной связи.

Номер	Функция
1	Рисование эскиза; изменение таких настроек пера, как тип, толщина и цвет линии (двойное касание).
2	Ввод текста с помощью клавиатуры.
3	Стереть эскиз или рукописный текст; изменение толщины ластика или очищение ввода (двойное касание).
4	Отмена последнего действия.
5	Возврат последнего действия.

- 3 По окончании выберите значок .

## Календарь

В устройстве представлен мощный планировщик, который позволит вам более удобно и эффективно формировать свое расписание и задачи. Можно создавать и просматривать события, добавлять элементы и менять режим просмотра.

Чтобы запустить S Planner, откройте список приложений и выберите пункт **S Planner**.

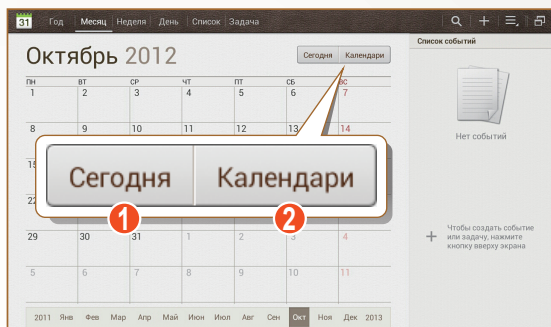

Вид экрана, изображение которого приведено выше, может различаться в зависимости от региона или оператора мобильной связи.

Номер	Функция
1	Выбор сегодняшней даты.
2	Выбор календарей для просмотра.

## › Создание события или задачи



Синхронизировать создаваемые вами задачи и заметки с Google Calendar™ невозможно.

Чтобы создать событие, выполните указанные ниже действия.

- 1 Откройте список приложений и выберите пункт **S Planner** → .
- 2 При появлении предупреждения о синхронизации календаря выберите **Готово**.
- 3 Выберите пункт **Добавить событие** и введите его подробности.
  - Чтобы найти место на карте и добавить его, выберите значок .
  - Чтобы добавить заметку, выберите **Заметки** → и необходимую опцию.
  - Чтобы добавить изображение, выберите **Картинки** → и необходимую опцию.
- 4 По окончании выберите пункт **Сохранить**.

Чтобы создать задачу, выполните указанные ниже действия.





- 1 Откройте список приложений и выберите пункт **S Planner** → .
- 2 Выберите пункт **Добавить задачу** и введите ее подробности.
  - Чтобы добавить заметку, выберите **Заметки** → и необходимую опцию.
  - Чтобы добавить изображение, выберите **Картинки** → и необходимую опцию.
- 3 По окончании выберите пункт **Сохранить**.



## › Изменение режима просмотра

Чтобы изменить режим просмотра календаря, выберите закладку режима просмотра. Также можно прикоснуться к экрану двумя пальцами, а затем свести их или развести в стороны, чтобы изменить режим просмотра.

- 1 Откройте список приложений и выберите пункт **S Planner**.
- 2 Выберите режим просмотра вверху экрана.
  - **Год:** ежемесячная разметка текущего года.
  - **Месяц:** ежедневная разметка на один месяц.
  - **Неделя:** ежечасная разметка на каждый день одной полной недели.
  - **День:** ежечасная разметка на один день.
  - **Список:** список всех событий.
  - **Задача:** список всех задач.

## › Просмотр событий или задач

- 1 Откройте список приложений и выберите пункт **S Planner**.
- 2 Выберите , чтобы найти событие или задачу (в случае необходимости).  
Чтобы ограничить диапазон поиска, выберите значок **Все** → и укажите параметр.
- 3 Выберите дату в календаре.
  - Чтобы выбрать сегодняшнюю дату, выберите пункт **Сегодня**.
  - Чтобы перейти в многооконный режим, выберите значок .
  - Для перехода к определенной дате можно ввести ее вручную. Выберите  → **Перейти**, задайте дату с помощью значков  или  и выберите пункт **Задать**.

- Для активации рукописного ввода в режиме просмотра месяца, выберите  → **Включить режим рукописного ввода.**
- Чтобы отключить рукописный ввод или стереть написанное, выберите  → **Отключить режим рукописного ввода.**

4 Выберите событие или задачу, чтобы просмотреть подробные сведения.

## › Выключение сигнала о событии

Если для напоминания о событии задан сигнал, в указанное время отобразится значок сигнала.

1 Выберите уведомление о событии на панели уведомлений.

2 Выберите событие или задачу, чтобы просмотреть подробные сведения.

Чтобы отложить или выключить напоминание о событии, установите флажок рядом с названием события или задачи и выберите пункт **Пауза** или **Отменить**.

## Знакомство с функцией «Быстрые команды»

В данном разделе описано, как совершать вызовы, отправлять сообщения или выполнять поиск при помощи рисованных символов.

Удерживая кнопку S Pen, проведите пером S Pen вверх для вывода на экран панели быстрых команд.

Для запуска приложения нарисуйте на панели символ.

## › Создание жестов-команд

- 1 Откройте список приложений и выберите пункт **Настройки** → **S Pen** → **Параметры быстрых команд**.
- 2 Выберите **Добавить команду** → **Выберите приложение** или **Выбр. функции и настройки**.
- 3 Выберите приложение или функцию → и укажите параметр.
- 4 Нарисуйте жест для нового жеста-команды, затем выберите **ОК**.

## › Изменение жестов-команд

- 1 Откройте список приложений и выберите пункт **Настройки** → **S Pen** → **Параметры быстрых команд**.
- 2 Выберите жест-команду, которую необходимо изменить.
- 3 Выберите , чтобы изменить предустановленное приложение или функцию, или нарисуйте новый жест для замены существующего, затем нажмите **ОК**.



Если новая жест-команда совпадает с какой-либо из существующих жестов-команд, она не может быть использована.

## Функция **Air View** для пера **S Pen**

Когда вы держите перо **S Pen** вблизи экрана, на экране появляется указатель. Наведите указатель на файлы, объекты или опции для предварительного просмотра содержимого или просмотра информации во всплывающих окнах.

Можно прокручивать панели или списки путем перемещения указателя к краю экрана (вверх/вниз/влево/вправо).

## Фиксация области экрана

- 1 Удерживая кнопку S Pen, обведите пером участок, который необходимо выделить.
- 2 Выберите приложение из списка приложений, которые отображаются в нижней части экрана, чтобы связать его с выделенной областью.

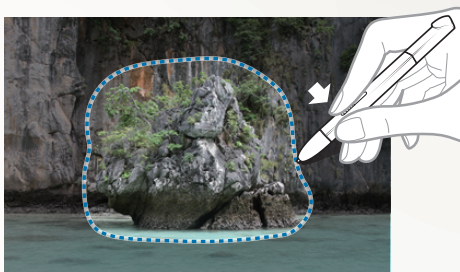

- Выбранная область сохраняется в папке для снимков экрана: **Галерея** → **Screenshots**.
- Вид экрана, изображение которого приведено выше, может различаться в зависимости от региона или оператора мобильной связи.

# Интернет

## Интернет

В этом разделе описано, как подключаться к Интернету и сохранять закладки для избранных веб-страниц.



- За доступ в Интернет и загрузку файлов может взиматься дополнительная плата. Обратитесь к оператору мобильной связи за дополнительной информацией.
- Элементы меню браузера могут называться по-другому в зависимости от региона и оператора мобильной связи.
- Наличие тех или иных значков зависит от региона или оператора мобильной связи.

## ► Просмотр веб-страниц

1 Откройте список приложений и выберите пункт **Интернет**, чтобы открыть домашнюю страницу.

Чтобы перейти на определенную веб-страницу, выберите поле ввода URL-адреса, а затем введите адрес веб-страницы.

2 Для просмотра веб-страниц используются следующие значки.



Вид экрана, изображение которого приведено выше, может различаться в зависимости от региона или оператора мобильной связи.





Номер	Функция
1	Закрытие текущей вкладки.
2	Перемещение вперед или назад по страницам, сохраненным в журнале.
3	Перезагрузка текущей веб-страницы. Во время загрузки веб-страниц этот значок изменяется на  .
4	Открытие новой вкладки.
5	Переход к параметрам веб-обозревателя.
6	Переключение на многооконный режим.
7	Просмотр списка сохраненных закладок и журнала веб-обозревателя.
8	Поиск данных.
9	Создание закладки для текущей веб-страницы.

При просмотре веб-страниц доступны следующие функции.

- Коснитесь экрана двумя пальцами и разведите их в стороны, чтобы увеличить масштаб (сведите пальцы вместе, чтобы уменьшить его).



Если функция жестов наклона включена, для изменения масштаба можно прикоснуться к двум точкам на экране и, удерживая их, наклонить устройство вперед и назад.

- Чтобы открыть новую вкладку, выберите  → **Новая вкладка**.
- Чтобы открыть новую вкладку в анонимном режиме (без сохранения файлов cookie), выберите  → **Новая аноним. вкладка**.
- Чтобы добавить ярлык закладки на главный экран, выберите пункт  → **Добавить ссылку**.
- Чтобы отправить URL-адрес веб-страницы другим пользователям, выберите  → **Отправить страницу**.

- Чтобы выполнить поиск текста на веб-странице, выберите  → **Найти на странице**.
- Чтобы переключиться на просмотр версии веб-страницы для ПК, выберите пункт  → **Версия для ПК**.
- Чтобы сохранить текущую веб-страницу для просмотра в автономном режиме, выберите пункт  → **Сохранить страницу**. Для доступа к сохраненным веб-страницам выберите  → **Сохраненные страницы**.
- Чтобы просмотреть список загруженных файлов, выберите  → **Загрузки**.
- Чтобы распечатать веб-страницу через Wi-Fi или USB-подключение, выберите пункт  → **Печать**. Устройство совместимо только с некоторыми принтерами Samsung.
- Чтобы изменить параметры веб-обозревателя, выберите  → **Настройки**.

## » **Голосовой поиск информации**



Эта функция может быть недоступна в зависимости от региона или оператора мобильной связи.

- 1 Откройте список приложений и выберите пункт **Интернет**.
- 2 Выберите поле ввода URL-адреса.
- 3 Прикоснитесь к значку  и произнесите ключевое слово в микрофон планшета.  
Планшет выполнит поиск данных и веб-страниц, содержащих данное ключевое слово.

## ➤ Просмотр нескольких страниц



Можно открыть несколько веб-страниц и переключаться между ними.

- 1 Откройте список приложений и выберите пункт **Интернет**.
- 2 Выберите значок , чтобы открыть новую вкладку.
- 3 Перейдите на нужную веб-страницу в этой вкладке.
- 4 Для перехода на другую вкладку выберите ее заголовок.

## ➤ Добавление закладок для веб-страниц

Если адрес веб-страницы известен, можно добавить ее в закладки вручную.



### Добавление закладки

- 1 Откройте список приложений и выберите пункт **Интернет**.
- 2 Введите адрес веб-страницы или перейдите на веб-страницу.
- 3 Выберите  → , чтобы создать закладку для текущей веб-страницы.  
Текущую веб-страницу также можно добавить в закладки с помощью значка .
- 4 Введите название закладки.
- 5 Введите веб-адрес избранной веб-страницы, а затем укажите место сохранения закладки (при необходимости).
- 6 Выберите пункт **Да**.

Выберите значок , а затем выберите и удерживайте закладку, чтобы воспользоваться следующими возможностями.

- Чтобы открыть веб-страницу в текущей вкладке, выберите пункт **Открыть**.
- Чтобы открыть веб-страницу в новой вкладке, выберите пункт **Открыть на новой вкладке**.
- Чтобы изменить сведения о закладке, выберите пункт **Редактировать закладку**.
- Чтобы добавить ярлык закладки на главный экран, выберите пункт **Добавить ссылку**.
- Чтобы отправить URL-адрес веб-страницы другим пользователям, выберите пункт **Отправить ссылку**.
- Чтобы скопировать URL-адрес веб-страницы, выберите пункт **Копировать URL ссылки**.
- Чтобы удалить закладку, выберите пункт **Удалить закладку**.
- Чтобы использовать веб-страницу в качестве стартовой страницы в веб-обозревателе, выберите пункт **Сделать домашней страницей**.

## Создание папки с закладками

- 1 Откройте список приложений и выберите пункт **Интернет**.
- 2 Выберите значок  →  → .
- 3 Введите название имя папки закладки.
- 4 Выберите пункт **Готово**.

## ➤ Переход к журналу веб-обозревателя

- 1 Откройте список приложений и выберите пункт **Интернет**.
- 2 Выберите  → **Журнал**.
- 3 Выберите нужную веб-страницу.

## Game Hub

В этом разделе описан доступ к играм.

- 1 Откройте список приложений и выберите пункт **Game Hub**.
- 2 Выберите категорию.
- 3 Найдите и откройте игру.



Доступность той или иной игры зависит от региона или оператора мобильной связи.

## Play Книги

С помощью сервиса Google Play Books можно искать и загружать книги из Интернета. Загруженные книги можно читать на устройстве.

Откройте список приложений и выберите пункт **Play Книги**.



Эта функция может быть недоступна в зависимости от региона или оператора мобильной связи.

## Play Маркет

Поскольку ОС планшета основана на платформе Android, его функциональность можно расширить за счет загружаемых приложений. С помощью Play Store можно легко и быстро подключиться к магазину загружаемых игр и приложений.



- Эта функция может быть недоступна в зависимости от региона или оператора мобильной связи.
- Пользовательские файлы загруженных приложений будут сохранены во встроенную память.

## › Загрузка и установка приложения

- 1 Откройте список приложений и выберите пункт **Play Маркет**.  
Или выберите пункт  → **Play Маркет** в верхнем правом углу списка приложений.
- 2 При первом запуске приложения выберите пункт **Принять**.
- 3 Найдите нужное вам приложение и загрузите его на устройство.  
Установка приложения начнется сразу же после загрузки.

## › Удаление приложения

- 1 Откройте список приложений и выберите пункт **Play Маркет**.
- 2 Коснитесь значка .
- 3 Выберите приложение, подлежащее удалению.
- 4 Выберите пункт **Удалить** → **ОК**.

## YouTube



В этом разделе описывается просмотр и отправка видео на YouTube.

 Эта функция может быть недоступна в зависимости от региона или оператора мобильной связи.

## › Просмотр видео

- 1 Откройте список приложений и выберите пункт **YouTube**.
- 2 Выберите видеозапись.
- 3 Коснитесь экрана видео и выберите значок  для полноэкранного просмотра.
- 4 Управляйте воспроизведением с помощью виртуальных клавиш.

## › Отправка видео

- 1 Откройте список приложений и выберите пункт **YouTube**.
- 2 Выберите  → **Войти**, а затем выберите учетную запись Google, если она связана с веб-сайтом YouTube. Также можно выбрать пункт **Добавить уч. запись** и связать учетную запись с веб-сайтом YouTube.
- 3 Выберите пункт  и укажите видеозапись.
- 4 Введите сведения о загрузке и выберите пункт **ЗАГРУЗИТЬ**.

## Video Hub

В этом разделе описан доступ к видеозаписям.



Эта функция может быть недоступна в зависимости от региона или оператора мобильной связи.

- 1 Откройте список приложений и выберите пункт **Video Hub**.
- 2 Выберите категорию.
- 3 Найдите и откройте видеозапись.









## Карты

Приложение Google Maps™ позволяет найти карты улиц, городов и стран, а также получить маршруты проезда.





- Эта функция может быть недоступна в зависимости от региона или оператора мобильной связи.
- Чтобы определить свое местонахождение и выполнить поиск по карте, необходимо включить соответствующие службы. ► стр. 133

## » Поиск определенного местонахождения

- 1 Откройте список приложений и выберите пункт **Карты**.  
Ваше текущее местонахождение будет показано на карте.
- 2 Коснитесь значка .
- 3 Введите ключевое слово для местоположения.  
Чтобы выполнить голосовой поиск местонахождения, выберите значок .
- 4 Коснитесь места на карте для просмотра сведений о нем.
  - Чтобы просмотреть все результаты поиска, выберите **Результаты поиска**.
  - Чтобы просмотреть текущее местоположение, выберите значок . Чтобы переключиться в режим отображения карты в виде компаса, в котором ориентация карты меняется при повороте устройства, коснитесь значка .
  - Чтобы выполнить поиск объекта поблизости, коснитесь значка .
  - Чтобы получить маршрут проезда к заданному пункту назначения, выберите значок .
  - Чтобы добавить слои на карту, выберите значок .
  - Чтобы перейти к списку остальных параметров, выберите значок .
  - Чтобы изменить масштаб, прикоснитесь к экрану двумя пальцами и медленно раздвиньте либо сведите их. Или дважды прикоснитесь к экрану. Чтобы вернуться к исходному размеру, дважды коснитесь экрана двумя пальцами.
  - Чтобы отметить объект звездочкой, выберите указатель с его названием → .

## ➤ Получение маршрутов проезда к заданному пункту назначения



- 1 Откройте список приложений и выберите пункт **Карты**.
- 2 Коснитесь значка .
- 3 Введите адреса начального и конечного пунктов назначения. Чтобы ввести адрес из списка контактов, выбрать отмеченное место или указать расположение на карте, выберите пункт  → функция.
- 4 Выберите способ передвижения (на автомобиле, автобусе или пешком), а затем — пункт **Готово**.  
Маршрут будет показан на карте. В зависимости от выбранного способа передвижения может быть предложено несколько вариантов маршрута.
- 5 По окончании выберите  → **Очистить карту**.

## Адреса

В этом разделе описан поиск интересных мест вокруг.

 Эта функция может быть недоступна в зависимости от региона или оператора мобильной связи.

- 1 Откройте список приложений и выберите пункт **Адреса**.
- 2 Выберите категорию.  
Планшет выполнит поиск мест в районе вашего местонахождения, относящихся к выбранной категории.
- 3 Выберите название места для просмотра сведений о нем.

- 4 Во время просмотра сведений доступны следующие действия.
- Чтобы просмотреть место на карте, выберите значок .
  - Чтобы просмотреть маршрут движения к выбранному месту, выберите значок .
  - Чтобы просмотреть телефонный номер выбранного места, коснитесь значка . В зависимости от оператора мобильной связи эта функция может быть недоступна. Обратитесь к оператору мобильной связи за дополнительной информацией.

## Навигация

В этом разделе описывается использование системы навигации GPS для поиска и отображения пункта назначения с помощью голосовых указаний.



- Карты для навигации, текущее местоположение и другие навигационные данные могут отличаться от реальных сведений. При вождении автомобиля всегда следите за ситуацией на дороге, движением транспорта и другими сопутствующими факторами, а также соблюдайте правила дорожного движения и техники безопасности.
- Эта функция может быть недоступна в зависимости от региона или оператора мобильной связи.

- 1 Откройте список приложений и выберите пункт **Навигация**.
- 2 При первом запуске приложения выберите пункт **Принимаю**.

- 3 Введите пункт назначения одним из следующих способов.
  - произнесите название конечного пункта, например «Navigate to destination» («Перейти к [название пункта назначения]»).
  - ввод пункта назначения с помощью виртуальной клавиатуры.
  - выбор пункта назначения из адресов, сохраненных в контактах.
  - выбор пункта назначения из списка отмеченных мест.
- 4 Для использования навигации следуйте указаниям на экране.

## Samsung Apps

Магазин Samsung Apps предлагает множество полезных мобильных приложений. Среди них вы найдете игры, новости, справочные материалы, социальные сети, карты, приложения для заботы о здоровье и многое другое.

Благодаря магазину Samsung Apps функциональность планшета можно расширить, приспособив его для выполнения самых разных задач. Узнайте больше о возможностях своего планшета.



- Эта функция может быть недоступна в зависимости от региона или оператора мобильной связи.
- Дополнительные сведения см. на веб-сайте [www.samsungapps.com](http://www.samsungapps.com).

- 1 Откройте список приложений и выберите пункт **Samsung Apps**.
- 2 При первом запуске приложения ознакомьтесь с условиями и положениями соглашения, а затем выберите пункт **Принять**.
- 3 Выполните поиск нужных приложений и загрузите их на планшет.

## S Suggest

Находите и загружайте новые приложения на основе подсказок Samsung. Откройте список приложений и выберите пункт **S Suggest**.



Эта функция может быть недоступна в зависимости от региона или оператора мобильной связи.

## Google

В этом разделе описывается способ поиска информации на устройстве и в Интернете.

### › Поиск по ключевому слову

1 Откройте список приложений и выберите пункт **Google**.

2 Введите ключевое слово и нажмите значок  на клавиатуре.

Чтобы выполнить голосовой поиск данных, коснитесь значка  и произнесите ключевое слово в микрофон устройства.

3 Выберите нужный результат поиска.

Чтобы ограничить область поиска, выберите  → **Настройки** → **Поиск на планшете**, а затем установите флажок рядом с приложениями для поиска.

### › Использование сервиса Google Now

Запустите поисковую службу Google для просмотра карточек Google Now, которые покажут вам необходимую информацию в нужный момент.

Откройте список приложений и выберите пункт **Google**.



- Эта функция может быть недоступна в зависимости от региона или оператора мобильной связи.
- Чтобы определить свое местоположение, необходимо включить соответствующие службы.
- Чтобы воспользоваться данной функцией, необходимо войти в свою учетную запись Google.

# СВЯЗЬ

## Сообщения

В данном разделе описано, как создавать и отправлять SMS- и MMS-сообщения, а также просматривать отправленные или полученные сообщения и управлять ими.









- Данная функция может быть недоступна в зависимости от возможностей сети оператора мобильной связи. Обратитесь к оператору мобильной связи за дополнительной информацией.
- За отправку и получение сообщений за пределами домашней сети может взиматься дополнительная плата. Обратитесь к оператору мобильной связи за дополнительной информацией.

### ➤ Отправка SMS-сообщений

- 1 Откройте список приложений и выберите пункт **Сообщения** →
- 2 Добавьте получателей сообщения.
  - Введите телефонные номера вручную, разделив их символом запятой или точки с запятой.
  - Выберите номера получателей из списка с помощью значка
- 3 Выберите пункт **Введите сообщение** и введите текст сообщения.  
Чтобы вставить смайлик, выберите пункт → **Вставить смайлик**.
- 4 Для отправки сообщения выберите значок

## ➤ Отправка MMS-сообщений

- 1 Откройте список приложений и выберите пункт **Сообщения** → .
  - 2 Добавьте получателей сообщения.
    - Введите телефонные номера или адреса получателей вручную, разделив их символом запятой или точки с запятой.
    - Выберите телефонные номера или адреса получателей из списка с помощью значка .
-  При вводе адреса электронной почты устройство автоматически переведет SMS-сообщение в MMS-сообщение.
- 3 Выберите пункт **Введите сообщение** и введите текст сообщения.  
Чтобы вставить смайлик, выберите пункт  → **Вставить смайлик**.
  - 4 Выберите значок  и добавьте элемент.  
Можно выбрать из списка существующих файлов либо сделать новую фотографию или видеозапись.
  - 5 Для отправки сообщения выберите значок .

## ➤ Просмотр SMS- и MMS-сообщений

- 1 Откройте список приложений и выберите пункт **Сообщения**. Сообщения группируются в потоки по контактам, как в службе сообщений.
- 2 Выбор беседы.
- 3 Выберите MMS-сообщение, чтобы просмотреть сведения о нем.



## Google Mail

Можно загружать новые электронные сообщения из Google Mail™ в папку «Входящие» на планшете. При переходе к Google Mail появляется папка «Входящие». В панели заголовка отображается число непрочитанных сообщений. Они выделены полужирным шрифтом.



- Эта функция может быть недоступна в зависимости от региона или оператора мобильной связи.
- Элементы меню Google Mail могут называться по-другому в зависимости от региона и оператора мобильной связи.

### ➤ Отправка сообщений по электронной почте

- 1 Откройте список приложений и выберите пункт **Google Mail** → .
- 2 Перейдите в поле ввода получателей и введите адрес электронной почты.
- 3 Перейдите в поле ввода темы и введите тему сообщения.
- 4 Перейдите в поле ввода текста и введите текст электронного сообщения.
  - Чтобы добавить снимок, выберите .
  - Чтобы удалить добавленный снимок, выберите  справа от имени вложения.
- 5 Выберите пункт **ОТПРАВИТЬ** для отправки сообщения.





















Если ваше устройство работает в автономном режиме или находится вне зоны обслуживания, сообщение будет оставаться в цепочке сообщений до подключения к Интернету или обнаружения сети мобильной связи.

## ➤ Просмотр сообщений электронной почты

- 1 Откройте список приложений и выберите пункт **Google Mail**.
- 2 Выберите значок , чтобы обновить список сообщений.
- 3 Выберите сообщение электронной почты.

В режиме просмотра сообщения доступны следующие возможности.

- Чтобы создать новое сообщение, коснитесь значка .
- Чтобы выполнить поиск сообщения электронной почты, выберите значок .
- Чтобы архивировать сообщение, выберите значок .
- Чтобы удалить сообщение, выберите значок .
- Чтобы перейти к следующему или предыдущему сообщению, прокручивайте влево или вправо.
- Чтобы ответить на сообщение, коснитесь значка .
- Чтобы ответить на сообщение всем получателям, выберите значок .
- Чтобы переслать сообщение другим получателям, выберите значок .
- Чтобы отметить сообщение звездочкой, коснитесь значка .
- Чтобы просмотреть вложение, выберите пункт  → **Просмотр**. Чтобы сохранить его в памяти устройства, коснитесь значка  → **Сохранить**.
- Чтобы отметить сообщение, коснитесь значка  → **Изменить ярлыки**.
- Чтобы пометить сообщение как непрочитанное, выберите  → **Отметить как непрочитанное**.
- Чтобы присвоить сообщению «высокую» важность, выберите значок  → **Отметить как важное**.
- Чтобы скрыть сообщение, выберите  → **Игнорировать**. Чтобы переместить сообщение в папку «Входящие», выберите пункт **Вся почта** и перетащите сообщение в папку **Входящие**.

- Чтобы переместить сообщение в папку спама, выберите  → **Сообщить о спаме** или **Сообщить о фишинге**.
- Чтобы обновить сообщение, выберите значок  → **Обновить**.
- Чтобы настроить параметры ярлыков, выберите  → **Управление ярлыками**.
- Чтобы изменить параметры электронной почты, выберите значок  → **Настройки**.



Наличие той или иной функции зависит от учетной записи.

## E-mail







В этом разделе описаны функции отправки и просмотра сообщений электронной почты с помощью личной или рабочей учетной записи.

### › Настройка учетной записи электронной почты

- 1 Откройте список приложений и выберите пункт **E-mail**.
- 2 Введите свой адрес электронной почты и пароль.
- 3 Выберите пункт **Далее** (для настройки обычных учетных записей электронной почты) или **Ручная настройка** (если используются другие службы электронной почты).
- 4 Следуйте инструкциям на экране.
- 5 Чтобы добавить другие почтовые ящики, выберите пункт  → **Настройки** → **Добавить уч. запись** и повторите шаги 2–4.

После завершения настройки учетной записи начнется загрузка сообщений электронной почты на планшет. Если было создано более двух учетных записей электронной почты, между ними можно переключаться. Выберите имя учетной записи в левом верхнем углу экрана и укажите адрес электронной почты для получения сообщений.

## › Отправка сообщений по электронной почте



















- 1 Откройте список приложений и выберите пункт **E-mail** → .
  - 2 Добавьте получателей сообщения.
    - Введите адреса получателей вручную, разделив их символом запятой или точки с запятой.
    - Выберите адреса получателей из списка, коснувшись значка .
  - 3 Перейдите в поле ввода темы и введите тему сообщения.
  - 4 Перейдите в поле ввода текста и введите текст сообщения. Чтобы добавить эскиз, нажмите значок .
  - 5 Выберите значок  → файлы для вложения.
  - 6 Для отправки сообщения выберите значок .  
Чтобы отправить сообщение в определенное время и день, нажмите значок .
-  При нахождении в автономном режиме или вне зоны обслуживания сообщение будет оставаться в папке «Исходящие» до подключения к Интернету или обнаружения сети мобильной связи.



## › Просмотр сообщений электронной почты

При открытии учетной записи электронной почты в автономном режиме на экране отобразятся ранее полученные сообщения электронной почты. Для просмотра новых сообщений необходимо подключиться к почтовому серверу. После загрузки сообщений с сервера их можно просматривать в автономном режиме.

- 1 Откройте список приложений и выберите пункт **E-mail**.
- 2 Выберите значок , чтобы обновить список сообщений.
- 3 Выберите сообщение электронной почты.

В режиме просмотра сообщения доступны следующие возможности:

- Чтобы выполнить поиск сообщения электронной почты, выберите значок .
- Чтобы создать новое сообщение, коснитесь значка .
- Чтобы ответить на сообщение, коснитесь значка .
- Чтобы ответить на сообщение всем получателям, выберите значок .
- Чтобы переслать сообщение другим получателям, выберите значок .
- Чтобы удалить сообщение, выберите значок .
- Чтобы перейти в многооконный режим, выберите значок .
- Чтобы отметить сообщение звездочкой, коснитесь значка .
- Чтобы сохранить адреса электронной почты получателей в телефонной книге как группу контактов, выберите  →  → **Да**.
- Чтобы пометить сообщение как непрочитанное, выберите  → **Пометить как непрочитанное**.
- Чтобы переместить сообщение в другую папку, выберите значок  → **Переместить**.
- Чтобы сохранить сообщение, выберите  → **Сохранить эл. почту**. Сообщение будет сохранено в папке **Мои файлы** → **sdcard0** → **Saved Email**.
- Чтобы просмотреть сообщения по категориям, выберите  → **Сортировка**.
- Чтобы изменить режим просмотра, выберите  → **Вид**.
- Чтобы распечатать сообщение с помощью Wi-Fi или USB-подключения, выберите  → **Печать**. Устройство совместимо только с некоторыми принтерами Samsung.
- Чтобы отсортировать сообщения от отправителя, выберите  → **Сделать приорит. отправит.** Можно читать сообщения от отправителя в папке «Входящие».
- Чтобы удалить все сообщения, выберите пункт  → **Удалить все**.

- Чтобы изменить размер шрифта, выберите  → **Размер шрифта**.
- Чтобы изменить параметры электронной почты, выберите значок  → **Настройки**.
- Чтобы сохранить вложение как отдельный файл, выберите вкладку вложений, а затем значок .



Доступность параметров зависит от учетной записи электронной почты или ориентации устройства.

## Google Talk

В данном разделе описывается способ общения с друзьями с помощью приложения Google Talk™.



Эта функция может быть недоступна в зависимости от региона или оператора мобильной связи.



### › Настройка статуса

- 1 Откройте список приложений и выберите пункт **Google Talk**.
- 2 Добавьте вашу учетную запись Google (при необходимости).
- 3 Настройте свой статус, изображение и отображаемое сообщение.

### › Добавление друзей в список

- 1 Откройте список приложений и выберите пункт **Google Talk** → .
- 2 Введите адрес электронной почты друга и выберите пункт **ГОТОВО**.  
Когда ваш друг примет это приглашение, он будет добавлен в список друзей.

## › Начало разговора

- 1 Откройте список приложений и выберите пункт **Google Talk**.
- 2 Выберите друга из списка друзей. Откроется экран чата.
- 3 Введите текст сообщения, затем отправьте сообщение.
  - Чтобы добавить других друзей в чат, выберите  → **Добавить в чат**.
  - Чтобы переключиться между активными чатами, выберите друга из списка друзей.
  - Для завершения разговора выберите пункт  → **Заккрыть чат**.

## ChatON

В этом разделе описана служба ChatON для отправки и получения мгновенных сообщений с любого устройства, которое имеет номер мобильного телефона.

- 1 Откройте список приложений и выберите пункт **ChatON**.  
 Если это приложение запускается впервые, настройте учетную запись, следуя инструкциям на экране.
- 2 Введите текст сообщения, затем отправьте сообщение.

## Чат

Для того чтобы обмениваться мгновенными сообщениями с друзьями и членами семьи с помощью службы мгновенных сообщений Google+, сделайте следующее.

1 Откройте список приложений и выберите пункт **Чат**.



Если это приложение запускается впервые, настройте учетную запись, следуя инструкциям на экране.

2 Введите текст сообщения, затем отправьте сообщение.

## Google+

В этом разделе описано, как получить доступ к службам социальной сети Google. Вы можете создавать группы по интересам, обмениваться мгновенными сообщениями и загружать ваши фотографии.

1 Откройте список приложений и выберите пункт **Google+**.



Если это приложение запускается впервые, настройте учетную запись, следуя инструкциям на экране.

2 Выберите функцию социальной сети.

# Развлечения

## Музыка

В этом разделе описаны возможности прослушивания музыки. Музыкальный проигрыватель поддерживает множество форматов mp3, aac, ogg, wma, flac, m4a.



- Если открыть музыкальный файл в папке «Мои файлы» или веб-обозревателе, станут доступны следующие форматы файлов: mid, xmf, rtttl, imy, rtx, ota, amr, wav, mxmf.
- Поддержка некоторых форматов файлов зависит от программного обеспечения планшета.
- Если попытаться открыть файл, размер которого превышает емкость свободной памяти, может произойти ошибка.
- Качество воспроизведения зависит от типа содержимого.
- Некоторые файлы могут проигрываться с ошибками в зависимости от настроек сжатия.

## ➤ Загрузка музыкальных файлов в планшет

Для начала скопируйте файлы в память планшета или на карту памяти одним из следующих способов.

- Загрузка из Интернета с использованием беспроводного подключения. ► стр. 67
- Загрузка с ПК с помощью программы Samsung Kies. ► стр. 118
- Прием файлов по Bluetooth. ► стр. 131
- Синхронизация с проигрывателем Windows Media 11. ► стр. 119
- Копирование на карту памяти.

## › Воспроизведение музыки

После передачи музыкальных файлов в память устройства или на карту памяти выполните следующие действия.

- 1 Откройте список приложений и выберите пункт **Музыка**.
- 2 Выберите музыкальную категорию → музыкальный файл.
- 3 Выберите поле музыкального проигрывателя.
- 4 Управляйте воспроизведением с помощью виртуальных клавиш



Во время воспроизведения выберите  для перехода к следующим параметрам.

- Чтобы добавить музыкальные файлы в список воспроизведения, выберите **Добавить в список**.
- Чтобы воспроизвести музыку через Bluetooth-гарнитуру, выберите **Bluetooth**. При установке соединения между гарнитурой и устройством воспользоваться данной функцией нельзя.
- Чтобы отправить музыкальный файл другим абонентам или открыть к нему общий доступ, выберите **Отправить через**.
- Чтобы установить музыкальный файл в качестве какого-либо сигнала, выберите **Установить в качестве мелодии сигнала**.
- Чтобы выполнить поиск устройств с включенным общим доступом к медиафайлам, выберите **Поиск устройств поблизости**.
- Чтобы настроить параметры музыкального проигрывателя, выберите пункт **Настройки**.



- С помощью гарнитуры можно управлять воспроизведением файлов. Чтобы открыть музыкальный проигрыватель, в режиме ожидания нажмите и удерживайте кнопку гарнитуры. Чтобы приостановить или возобновить воспроизведение, нажмите кнопку гарнитуры.
- При воспроизведении многоканального содержимого, например DVD-фильмов, вы можете насладиться виртуальным 5.1-канальным объемным звуком.

## › Создание списка воспроизведения

- 1 Откройте список приложений и выберите пункт **Музыка**.
- 2 Выберите значок  → **Новый список воспроизведения**.
- 3 Введите название нового списка воспроизведения и выберите пункт **Да**.
- 4 Чтобы добавить музыкальные файлы в список воспроизведения, выберите  рядом с музыкальными файлами.  
Чтобы удалить музыкальные файлы из списка воспроизведения, выберите  рядом с музыкальными файлами.
- 5 Выберите пункт **Готово**.

## › Изменение параметров музыкального проигрывателя

- 1 Откройте список приложений и выберите пункт **Музыка**.
- 2 Выберите  → **Настройки**.
- 3 Можно изменять следующие параметры музыкального проигрывателя.

Параметр	Функция
SoundAlive	Выбор звукового эффекта.
Скорость воспроизведения	Изменение скорости воспроизведения.
Текст песни	Отображение слов песни во время ее воспроизведения.
Автоотключение музыки	Автоматическое выключение музыкального проигрывателя по истечении заданного времени.
Музыкальное меню	Выбор музыкальных категорий, которые будут отображаться на экране музыкальной библиотеки.

## Music Hub

С помощью этого приложения можно подключиться к интерактивному музыкальному магазину, выполнить поиск любимых песен и приобрести их. Также можно добавлять музыкальные файлы в список желаний и прослушивать загруженные музыкальные файлы.



Эта функция может быть недоступна в зависимости от региона или оператора мобильной связи.

- 1 Откройте список приложений и выберите пункт **Music Hub**.
- 2 Нажмите , а затем введите ключевое слово для поиска.
- 3 Выберите один результат из списка результатов поиска. Чтобы купить альбом, нажмите на ярлык с ценой и следуйте экранным подсказкам для завершения процесса покупки.

## Камера

В этом разделе описаны основные возможности создания и просмотра фотографий и видеозаписей.



- Если планшет не используется в течение определенного времени, камера автоматически выключается.
- Вместимость памяти планшета зависит от режима и условий съемки.

## > Фотосъемка

- 1 Откройте список приложений и выберите пункт **Камера**.
- 2 Наведите камеру на объект съемки и настройте изображение.

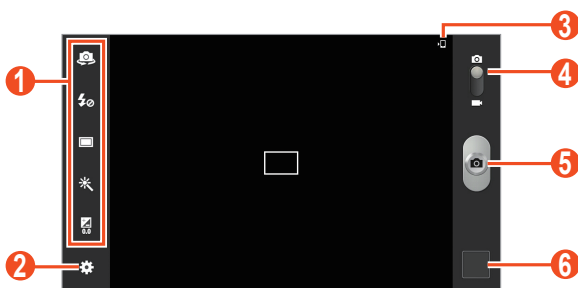





Номер	Функция
1	Ярлыки. <ul style="list-style-type: none"><li>•  : переключение между передней и основной камерами.</li><li>•  : изменение настроек вспышки.</li><li>•  : изменение режима съемки.</li><li>•  : применение специальных эффектов</li><li>•  : настройка значения экспозиции.</li></ul> Можно добавлять и удалять ярлыки для различных параметров. ► стр. 102
2	Изменение настроек камеры.
3	Просмотр хранилища.
4	Переключение в режим видеозаписи.
5	Съемка фотографий.
6	Просмотр сделанных снимков.





Для увеличения масштаба прикоснитесь двумя пальцами к экрану и медленно разведите их в стороны. Чтобы уменьшить масштаб, сведите их вместе. Для изменения масштаба также можно воспользоваться клавишей громкости.

- 3 Коснитесь места фокусировки на экране предварительного просмотра.  
Рамка фокуса переместится на это место и станет зеленой, когда объект съемки окажется в фокусе.
- 4 Коснитесь значка , чтобы сделать снимок.  
Фотография будет сохранена автоматически.

После фотосъемки выберите приложение просмотра изображений, чтобы посмотреть сделанные снимки.

- Прокрутите изображение вправо или влево, чтобы посмотреть другие фотографии. Также можно прикоснуться к экрану и прокрутить эскизы фотографий в его нижней части.
- Чтобы изменить масштаб, прикоснитесь к экрану двумя пальцами и медленно раздвиньте либо сведите их. Чтобы вернуться к исходному размеру, дважды коснитесь экрана.
- Чтобы добавить фотографию в список избранных, нажмите значок .
- Чтобы отправить снимок другим пользователям, выберите  → функция.
- Чтобы удалить снимок, выберите пункт  → **Да**.
- Чтобы запустить слайд-шоу, выберите пункт  → **Слайд-шоу** → **Запустить слайд-шоу**. Чтобы остановить слайд-шоу, коснитесь экрана.
- Чтобы зарегистрировать лица со снимка как визуальные метки, выберите  → **Метка лица**. ► стр. 108

- Чтобы добавить заметку к изображению, нажмите  → **Добавить заметку к фотографии**. Коснитесь значка  на изображении, чтобы редактировать заметку.
- Чтобы добавить снимок в буфер обмена, выберите  → **Копировать в буфер обмена**.
- Чтобы повернуть снимок против часовой стрелки, выберите пункт  → **Повернуть влево**.
- Чтобы повернуть снимок по часовой стрелке, выберите пункт  → **Повернуть вправо**.
- Чтобы обрезать изображение, выберите пункт  → **Обрезать**.
- Чтобы изменить снимок в редакторе изображений, выберите пункт  → **Изменить**.
- Чтобы установить снимок в качестве обоев или изображения контакта, выберите пункт  → **Установить как**.
- Чтобы отправить снимок пользователю, лицо которого отмечено на снимке как визуальная метка, выберите пункт  → **Обмен фотографиями с друзьями**.
- Чтобы распечатать снимок с помощью Wi-Fi или USB-подключения, выберите пункт  → **Печать**. Устройство совместимо только с некоторыми принтерами Samsung.
- Для изменения имени файла выберите  → **Переименовать**.
- Чтобы выполнить поиск устройств, на которых включена функция обмена медиафайлами, выберите пункт  → **Поиск устройств поблизости**.
- Чтобы просмотреть сведения о фотографии, выберите пункт  → **Свойства**.

## › Изменение режима съемки

Устройство позволяет делать снимки в различных режимах. Чтобы изменить режим съемки, коснитесь значка  → **Режим съемки** → параметр.

Параметр	Функция
Панорама	Панорамная съемка. Данный режим доступен только для задней камеры.
Обмен фотографиями	Выполнение снимка и его отправка другим абонентам по Wi-Fi Direct.
Обмен фотографиями с друзьями	Отправка снимка пользователю, лицо которого отмечено на снимке как визуальная метка.
Снимок улыбки	Распознавание лиц людей в кадре и автоматическая съемка в момент когда они улыбаются.
Карикатура	Снимки с эффектами карикатуры.

## › Настройка фотокамеры

Перед началом съемки выберите значок  для перехода к следующим параметрам.

Параметр	Функция
Изменить ссылки	Изменение ссылок на часто используемые параметры.
Автопортрет	Переключение между передней и задней камерами.
Вспышка	Изменение настроек вспышки. Ручное включение и выключение вспышки, а также настройка камеры на автоматическое использование вспышки, если это необходимо.
Режим съемки	Изменение режима съемки.





Параметр	Функция
Эффекты	Применение специальных эффектов, например сепии или черно-белых тонов.
Сюжет	Изменение сюжета.
Значение экспозиции	Настройка значения экспозиции для изменения яркости.
Режим фокуса	Съемка объектов крупным планом или автоматическая фокусировка на объекте съемки.
Таймер	Установка временной задержки перед съемкой.
Разрешение	Изменение разрешения.
Баланс белого	Изменение цветового баланса в соответствии с условиями освещения.
ISO	Настройка чувствительности датчика изображения.
Экспозамер	Выбор типа экспозамера.
Видимость на улице	Выбор соответствующих условий освещения.
Сетка	Отображение сетки на экране просмотра.
Тег GPS	<p>Настройка добавления к фотографиям сведений о координатах.</p> <ul style="list-style-type: none"> <li>• Для обеспечения уверенного сигнала GPS избегайте фотосъемки при плохих метеоусловиях, а также там, где на пути сигнала могут возникнуть препятствия (пространство между зданиями, низменности).</li> <li>• При загрузке фотографий в Интернет файлы могут содержать сведения о ваших координатах. Чтобы избежать этого, отключите функцию Тег GPS.</li> </ul>

Параметр	Функция
Сохранить перевернутое изображение	Включите автоматический поворот изображения при съемке фотографий передней камерой.
Качество изображения	Настройка качества снимков.
Память	Выбор области памяти для хранения новых снимков.
Сброс	Сброс настроек камеры.

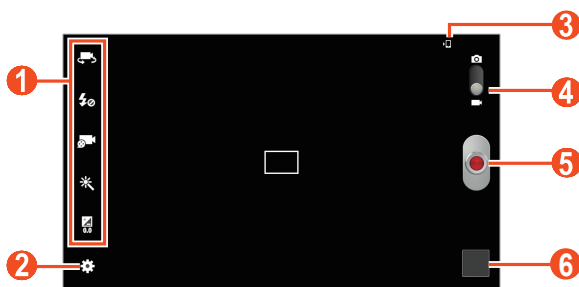
## ▶ Видеосъемка



- 1 Откройте список приложений и выберите пункт **Камера**.
- 2 Перетащите ползунок, чтобы переключиться в режим видеосъемки.
- 3 Наведите камеру на объект съемки и настройте изображение.



Номер	Функция
1	<p>Ссылки на быстрые действия для видеозаписи.</p> <ul style="list-style-type: none"> <li>• : переключение на переднюю камеру для записи видео со своим участием.</li> <li>• : изменение настроек вспышки.</li> <li>• : изменение режима видеозаписи (для вложения в сообщение или обычного сохранения).</li> <li>• : применение специальных эффектов</li> <li>• : настройка значения экспозиции.</li> </ul> <p>Можно добавлять и удалять ярлыки для различных параметров. ► стр. 102</p>
2	Изменение настроек камеры.
3	Просмотр хранилища.
4	Переключение в режим камеры.
5	Запись видео.
6	Просмотр видеозаписей.



Для увеличения масштаба прикоснитесь двумя пальцами к экрану и медленно разведите их в стороны. Чтобы уменьшить масштаб, сведите их вместе. Для изменения масштаба также можно воспользоваться клавишей громкости.

- 4 Коснитесь места фокусировки на экране предварительного просмотра. Рамка фокуса переместится на это место и станет зеленой, когда объект съемки окажется в фокусе.
- 5 Чтобы начать запись, выберите значок .
- 6 Чтобы остановить запись, выберите значок . Видеозапись будет сохранена автоматически. Чтобы приостановить запись, коснитесь значка .

Чтобы просмотреть видео после съемки, выберите приложение просмотра видеозаписей:

- Прокрутите изображение вправо или влево, чтобы просмотреть другие видеозаписи. Также можно прикоснуться к экрану и прокрутить эскизы видеозаписей в его нижней части.
- Чтобы воспроизвести видеозапись, коснитесь значка .
- Чтобы добавить видео в список избранных, нажмите значок .
- Чтобы отправить видео другим пользователям, выберите  → функция.
- Чтобы удалить видео, выберите пункт  → **Да**.
- Чтобы запустить слайд-шоу, выберите пункт  → **Слайд-шоу** → **Запустить слайд-шоу**. Чтобы остановить слайд-шоу, коснитесь экрана.
- Для изменения имени файла выберите  → **Переименовать**.
- Чтобы выполнить поиск устройств, на которых включена функция обмена медиафайлами, выберите пункт  → **Поиск устройств поблизости**.
- Чтобы просмотреть сведения о видеозаписи, выберите  → **Свойства**.

## ➤ Настройка параметров видеозаписи

Перед началом видеозаписи выберите значок  для перехода к следующим параметрам.

Параметр	Функция
Изменить ссылки	Изменение ссылок на наиболее часто используемые параметры.
Запись с фронт. камеры	Переключение между передней и задней камерами.
Вспышка	Изменение настроек вспышки. можно вручную включать или выключать вспышку.
Режим записи	Изменение режима видеозаписи.

Параметр	Функция
Эффекты	Применение специальных эффектов, например сепии или черно-белых тонов.
Значение экспозиции	Настройка значения экспозиции для изменения яркости.
Таймер	Установка временной задержки перед видеосъемкой.
Разрешение	Изменение разрешения.
Баланс белого	Изменение цветового баланса в соответствии с условиями освещения.
Видимость на улице	Выбор соответствующих условий освещения.
Сетка	Отображение сетки на экране просмотра.
Сохранить перевернутое изображение	Включите автоматический поворот изображения при съемке видео с помощью передней камеры.
Качество видео	Настройка уровня качества для видео.
Память	Выбор области памяти для сохранения видеозаписей.
Сброс	Сброс настроек камеры.

## ► Редактирование ссылок на параметры

Ссылки на наиболее часто используемые параметры можно добавлять и удалять.

- 1 На экране предварительного просмотра выберите значок  → **Изменить ссылки**.
- 2 Коснитесь значка в списке параметров и удерживайте его, а затем перетащите в область ссылок.  
Чтобы удалить ссылку, коснитесь значка и удерживайте его, а затем перетащите в список параметров.
- 3 Коснитесь экрана для возврата на экран предварительного просмотра.

## Видеоплеер

В этом разделе описано, как использовать видеоплеер.



- Поддержка некоторых форматов файлов зависит от программного обеспечения устройства.
- Если попытаться открыть файл, размер которого превышает объем свободной памяти, может произойти ошибка.
- Качество воспроизведения зависит от типа содержимого.
- Некоторые файлы могут проигрываться с ошибками в зависимости от настроек сжатия.

### ▶ Воспроизведение видео

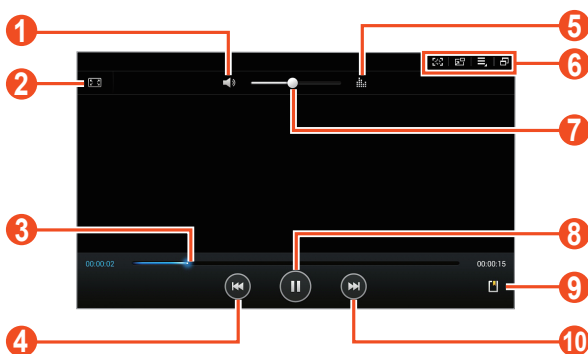

- 1 Откройте список приложений и выберите пункт **Видеоплеер**.
- 2 Выберите видеозапись.
- 3 Для управления воспроизведением используются следующие значки.







Вид экрана, изображение которого приведено выше, может различаться в зависимости от региона или оператора мобильной связи.

Номер	Функция
1	Отключить звук видеозаписи.
2	Изменение соотношения сторон экрана.
3	Переход вперед или назад в пределах файла путем перетаскивания или касания ползунка.
4	Повторное воспроизведение файла; переход к предыдущему файлу (двойное касание); переход назад в пределах файла (нажмите и удерживайте).
5	Выбор звукового эффекта.
6	Переключение в режим плавающих окон; выполнение снимка экрана; доступ к настройкам видеоплеера; переключение на многооконный режим.
7	Регулировка громкости звука.
8	Приостановка воспроизведения; выберите значок  , чтобы продолжить воспроизведение.
9	Вставка закладки.
10	Переход к следующему файлу; переход вперед в пределах файла (коснитесь с задержкой).

При просмотре видеозаписи доступны следующие функции.

- Чтобы выполнить снимок экрана, нажмите . Выполненное изображение сохраняется в папке **Галерея** → **Screenshots**.
- Чтобы переключиться в режим плавающих окон, выберите . Можно перемещать экран, касаясь его и удерживая касание. Чтобы вернуться в полноэкранный режим, прикоснитесь к экрану.
- Чтобы отправить видео другим пользователям или предоставить общий доступ к нему, коснитесь значка  → **Отправить через**.

- Чтобы разделить видео на сегменты, выберите  → **Предв. просмотр главы**. Можно найти сегмент и перейти непосредственно к нему.
- Чтобы обрезать сегмент видео, выберите  → **Обрезать**.
- Чтобы прослушать аудио по Bluetooth, выберите  → **Bluetooth**.
- Чтобы экспортировать текущее видео в редактор видеофайлов, выберите  → **Видеоредактор**.
- Чтобы просмотреть сохраненные закладки, выберите пункт  → **Закладки**. Параметр становится доступным только в том случае, если во время воспроизведения вы сделали закладку, коснувшись значка .
- Чтобы просмотреть сведения о видеозаписи, выберите  → **Свойства**.
- Чтобы отключать видеоплеер по истечении определенного периода времени, выберите  → **Автоотключение видео**.
- Чтобы выполнить поиск устройств, на которых включена функция обмена медиафайлами, выберите пункт  → **Поиск устройств поблизости**.
- Чтобы изменить настройки видеоплеера, выберите пункт  → **Настройки**.

## ➤ Изменение настроек видеоплеера

- 1 Во время воспроизведения выберите  → **Настройки**.
- 2 Измените следующие параметры.

Параметр	Функция
Скорость воспр.	Изменение скорости воспроизведения.
Субтитры	Настройка параметров субтитров.
Автоматическое воспроизведение следующего файла	Автоматическое проигрывание видеоплеером следующего файла.
Тон цвета	Выбор тона цвета.
Видимость на улице	Улучшение контрастного отображения в ярком солнечном свете.

## Галерея

В этом разделе описано, как просматривать снимки и видеозаписи, хранящиеся в памяти устройства.



- Избегайте блокировки экрана устройства во время просмотра DivX Video-On-Demand (VOD — видео по запросу). Каждый раз при блокировке экрана устройства во время просмотра DivX Video-On-Demand с одного из доступных арендных счетов будет удержана определенная сумма.
- Поддержка некоторых форматов файлов зависит от программного обеспечения планшета.
- Если попытаться открыть файл, размер которого превышает емкость свободной памяти, может произойти ошибка.
- Качество воспроизведения зависит от типа содержимого.
- Некоторые файлы могут проигрываться с ошибками в зависимости от настроек сжатия.

### » Просмотр фотографий

1 Откройте список приложений и выберите пункт **Галерея**.

2 Выберите папку → изображение.

При просмотре снимка доступны следующие функции.

- Прокрутите изображение вправо или влево, чтобы просмотреть другие фотографии.
- Чтобы изменить масштаб, прикоснитесь к экрану двумя пальцами и медленно раздвиньте либо сведите их. Или дважды прикоснитесь к экрану. Чтобы вернуться к исходному размеру, дважды коснитесь экрана.







Если функция жестов наклона включена, для изменения масштаба можно коснуться двух точек на экране и, удерживая их, наклонить устройство вперед и назад.

- Чтобы добавить фотографию в список избранных, нажмите значок .

- Чтобы отправить снимок другим пользователям, выберите  → функция.
- Чтобы удалить снимок, выберите пункт  → **Да**.
- Чтобы запустить слайд-шоу, выберите пункт  → **Слайд-шоу** → **Запустить слайд-шоу**. Чтобы остановить слайд-шоу, коснитесь экрана.
- Чтобы зарегистрировать лица со снимка как визуальные метки, выберите  → **Метка лица**.
- Чтобы добавить заметку к изображению, нажмите  → **Добавить заметку к фотографии**. Коснитесь значка  на изображении, чтобы редактировать заметку.
- Чтобы добавить снимок в буфер обмена, выберите  → **Копировать в буфер обмена**.
- Чтобы повернуть снимок против часовой стрелки, выберите пункт  → **Повернуть влево**.
- Чтобы повернуть снимок по часовой стрелке, выберите пункт  → **Повернуть вправо**.
- Чтобы обрезать фрагмент изображения, выберите пункт  → **Обрезать**.
- Чтобы изменить снимок в редакторе изображений, выберите пункт  → **Изменить**.
- Чтобы установить снимок в качестве обоев или изображения контакта, выберите пункт  → **Установить как**.
- Чтобы отправить снимок пользователю, лицо которого отмечено на снимке как визуальная метка, выберите пункт  → **Обмен фотографиями с друзьями**.
- Чтобы распечатать снимок с помощью Wi-Fi или USB-подключения, выберите пункт  → **Печать**. Устройство совместимо только с некоторыми принтерами Samsung.
- Для изменения имени файла выберите  → **Переименовать**.
- Чтобы выполнить поиск устройств, на которых включена функция обмена медиафайлами, выберите пункт  → **Поиск устройств поблизости**.
- Чтобы просмотреть сведения о фотографии, выберите пункт  → **Свойства**.
- Чтобы перейти в многооконный режим, выберите значок .

## › Создание нового фотоальбома

- 1 Откройте список приложений и выберите пункт **Галерея**.
- 2 Выберите значок  → **Новый альбом**.  
Вы можете также выбрать  для создания нового альбома после выбора папки.
- 3 Введите имя и выберите пункт **Да**.
- 4 Выберите папку на левой панели, а затем выберите изображения для перемещения или копирования в правой панели.
- 5 Коснитесь и удерживайте выбранные вами изображения, после чего перетяните их в новый альбом.
- 6 Выберите значок **Сохран.** → **Перем.** или **Копир.**

 Сетевые фотоальбомы Google или социальных сетей автоматически синхронизируются с устройством. Чтобы разрешить синхронизацию только посредством сети Wi-Fi, выберите  → **Настройки**, и затем поставьте флажок рядом с **Синхронизировать только через Wi-Fi**.

## › Пометка лица на изображении

В этом разделе описано, как отмечать лица на изображениях, чтобы с помощью этих меток быстро выполнять вызовы, отправлять сообщения и электронную почту через сервисы Google Mail или Email, а также загружать сообщения по ссылкам меток лица в социальные сети.



 Лицо может неправильно распознаваться из-за его угла, размера, цвета кожи, выражения, условий освещения или аксессуаров, которые носит человек.

- 1 Откройте список приложений и выберите пункт **Галерея**.
- 2 Выберите изображение.

- 3 Выберите  → **Метка лица** → **Включено**.  
В кадре появятся распознанные лица.
- 4 Выберите распознанное лицо → **Добавить имя**.
- 5 Выберите имя абонента в списке результатов поиска.  
Контакт привязан к лицу на изображении.

Когда метка изображения появляется с именем, выберите ее и воспользуйтесь доступными параметрами.

## › Воспроизведение видео

- 1 Откройте список приложений и выберите пункт **Галерея**.
- 2 Выберите папку → видео для просмотра (отмечается значком ).
- 3 Коснитесь значка , чтобы начать воспроизведение.
- 4 Управляйте воспроизведением с помощью виртуальных клавиш. ► стр. 103

Во время воспроизведения выберите  для перехода к следующим параметрам.

- Чтобы отправить видео другим пользователям или предоставить общий доступ к нему, коснитесь значка **Отправить через**.
- Чтобы разделить видео на сегменты, выберите **Предв. просмотр главы**. Можно найти сегмент и перейти непосредственно к нему.
- Чтобы обрезать сегмент видео, выберите **Обрезать**.
- Чтобы прослушать аудио по Bluetooth, выберите **Bluetooth**.
- Чтобы экспортировать текущее видео в редактор видеофайлов, выберите **Видеоредактор**.
- Чтобы просмотреть сохраненные закладки, выберите пункт **Закладки**. Параметр становится доступным только в том случае, если во время воспроизведения вы сделали закладку, коснувшись значка .

- Чтобы просмотреть сведения о видеозаписи, выберите **Свойства**.
- Чтобы выполнить поиск устройств, на которых включена функция обмена медиафайлами, выберите пункт **Поиск устройств поблизости**.
- Чтобы изменить параметры видео, выберите пункт **Настройки**.

## Paper Artist

В данном разделе описано, как обработать изображения с помощью специальных эффектов и рамок, чтобы они приобрели вид иллюстраций. Откройте список приложений и выберите пункт **Paper Artist**.





- Отредактированное изображение будет сохранено в папке **Галерея** → **Paper Pictures**.
- Эта функция может быть недоступна в зависимости от региона или оператора мобильной связи.

## Видеоредактор

Ниже приведены сведения о редактировании видеозаписей и применении визуальных эффектов.

### › Создание видеоролика



- 1 Откройте список приложений и выберите пункт **Видеоредактор**.
- 2 Выберите пункт  (при необходимости).
- 3 Выберите тему оформления.
- 4 Выберите пункт **Добавить медиа**.

- 5 Выберите категорию в левой панели, затем выберите изображения, видео- и аудиофайлы для создания видеоклипа и нажмите **Готово**.
- Чтобы удалить изображение или видеозапись, прикоснитесь к нужному элементу и удерживайте, а затем перетащите его в корзину.
  - Чтобы изменить порядок расположения изображений или видеозаписей, прикоснитесь к элементу и, удерживая его, перетащите в нужное место на экране.
  - Чтобы вырезать фрагмент изображения или видеозаписи, прикоснитесь к нужному элементу, а затем перетащите скобки влево или вправо.
  - Чтобы отрегулировать громкость каждого звукового эффекта, выберите **Звук** и затем передвиньте ползунки эквалайзера.
- 6 Выберите  → эффект перехода.
- 7 Для сохранения изменений выберите значок  → **Экспорт**.
- 8 Выбор разрешения.
- 9 Введите название видео и выберите **ОК**.

## » Извлечение видеофрагмента

- 1 Откройте список приложений и выберите пункт **Видеоредактор**.
- 2 Коснитесь элемента, чтобы редактировать его на временной шкале.
- 3 Переместите открывающую скобку в точку начала вырезания.
- 4 Переместите закрывающую скобку в точку окончания вырезания.
- 5 Выберите пункт  → **Сохран**.

## › Разделение видеозаписей

- 1 Откройте список приложений и выберите пункт **Видеоредактор**.
- 2 Коснитесь элемента, чтобы редактировать его на временной шкале. Вы можете только разделять изображения и видео.
- 3 Перетащите миниатюру, чтобы поместить ее по черной пунктирной линии в желаемую позицию.
- 4 Коснитесь значка .
- 5 Выберите пункт  → **Сохран**.



## › Применение специальных эффектов к видеозаписям

- 1 Откройте список приложений и выберите пункт **Видеоредактор**.
- 2 Коснитесь элемента, чтобы редактировать его на временной шкале.
- 3 Выберите пункт **Видеоэффект** → нужный эффект.
- 4 Выберите пункт  → **Сохран**.

## › Добавление подписей к видео

- 1 Откройте список приложений и выберите пункт **Видеоредактор**.
- 2 Перетащите миниатюру, чтобы поместить ее по черной пунктирной линии в желаемую позицию.
- 3 Выберите **Текст** → параметры текста.
- 4 Ввод текста.
- 5 Выберите пункт  → **Сохран**.





## › Вставка рисунка в видеозапись

- 1 Откройте список приложений и выберите пункт **Видеоредактор**.
- 2 Перетащите миниатюру, чтобы поместить ее по черной пунктирной линии в желаемую позицию.
- 3 Выберите **Ручка** → параметр, после чего нарисуйте на экране.
  - Чтобы отменить последнее действие, выберите значок .
  - Чтобы вернуть отмененное действие, выберите .
- 4 По окончании выберите пункт **Готово**.
- 5 Выберите пункт  → **Сохран**.

## › Добавление звуковых эффектов к видео

- 1 Откройте список приложений и выберите пункт **Видеоредактор**.
- 2 Перетащите миниатюру, чтобы поместить ее по черной пунктирной линии в желаемую позицию.
- 3 Выберите **Звуковые эффекты** → параметры звука.
- 4 Выберите пункт  → **Сохран**.

## › Добавление авторского комментария к видео

- 1 Откройте список приложений и выберите пункт **Видеоредактор**.
- 2 Перетащите миниатюру, чтобы поместить ее по черной пунктирной линии в желаемую позицию, после чего нажмите **Запись**.
- 3 Нажмите , чтобы начать запись речи.
- 4 Нажмите , чтобы остановить запись речи. Чтобы приостановить запись речи, нажмите .
- 5 Выберите пункт  → **Сохран**.

# Личные данные

## Контакты

В этом разделе описано, как создавать личные и рабочие контакты и управлять ими. В телефонной книге можно сохранять имена абонентов, их мобильные и домашние номера, электронные адреса, даты рождения и многое другое.







### › Создание контакта

- 1 Откройте список приложений и выберите пункт **Контакты**.
- 2 Выберите пункт **Контакты** → **+**.
- 3 Выберите область памяти.
- 4 Введите сведения о контакте.
- 5 Выберите пункт **Сохранить**, чтобы сохранить контакт в памяти.

### › Поиск контакта

- 1 Откройте список приложений и выберите пункт **Контакты**.
- 2 Выберите пункт **Контакты**.
- 3 Прокрутите список контактов вверх или вниз.  
Также можно искать контакты, вводя первые буквы в поле ввода вверху списка контактов.
- 4 Выберите контакт.

После выбора контакта можно выполнить следующие действия.

- Чтобы изменить сведения о контакте, выберите пункт .
- Чтобы удалить контакт, выберите пункт  → **Да**.
- Чтобы вызвать контакт, коснитесь значка  или . В зависимости от оператора мобильной связи эта функция может быть недоступна. Обратитесь к оператору мобильной связи за дополнительной информацией.
- Чтобы отправить сообщение, коснитесь значка .
- Чтобы отправить электронное сообщение, выберите значок .
- Чтобы добавить контакт в список избранных, выберите значок .

## › Импорт и экспорт контактов

Поддерживается импорт и экспорт файлов (в формате vcf) с USB-накопителя устройства или карты памяти.

### Импорт файлов контактов

- 1 Откройте список приложений и выберите пункт **Контакты**.
- 2 Выберите пункт **Контакты**.
- 3 Выберите  → **Импорт/экспорт** → **Импорт с карты памяти SD** или **Импорт из внутренней памяти**.
- 4 Выберите между копированием одного, нескольких или всех контактов, а затем выберите пункт **Да**.
- 5 Выберите контакты для импорта, а затем — пункт **Да**.

## Экспорт файлов контактов

- 1 Откройте список приложений и выберите пункт **Контакты**.
- 2 Выберите пункт **Контакты**.
- 3 Выберите  → **Импорт/экспорт** → **Экспорт на карту памяти SD** или **Экспорт во внутреннюю память**.
- 4 Выберите пункт **Да** для подтверждения.

## » Копирование или перемещение контактов

### Копирование контактов с SIM- или USIM-карты в память устройства

- 1 Откройте список приложений и выберите пункт **Контакты**.
- 2 Выберите пункт **Контакты**.
- 3 Выберите пункт  → **Импорт/экспорт** → **Импорт с SIM-карты**.
- 4 Выберите контакты, а затем — пункт **Готово**.

### Копирование контактов из памяти устройства на SIM- или USIM-карту

- 1 Откройте список приложений и выберите пункт **Контакты**.
- 2 Выберите пункт **Контакты**.
- 3 Выберите пункт  → **Импорт/экспорт** → **Экспорт на SIM-карту**.
- 4 Выберите контакты, а затем — пункт **Готово** → **Да**.

## › Создание визитки

- 1 Откройте список приложений и выберите пункт **Контакты**.
- 2 Выберите пункт **Контакты**.
- 3 Выберите **Настроить профиль** над списком контактов.
- 4 Введите свои личные данные и выберите пункт **Сохранить**.



Можно отправить вашу визитку другим пользователям, выбрав  → **Отправить визитку через**.

## › Создание группы контактов

- 1 Откройте список приложений и выберите пункт **Контакты**.
- 2 Выберите значок **Группы** → .
- 3 Введите имя группы и настройте ее параметры.
- 4 Выберите пункт **Добавить контакт**.
- 5 Выберите членов группы, а затем — пункт **Готово**.
- 6 По окончании выберите пункт **Сохранить**.

# Возможности передачи данных

## Подключение к ПК

В этом разделе описываются различные способы подключения планшета к ПК с помощью прилагаемого USB-кабеля.

Подключив планшет к ПК, вы сможете синхронизировать файлы с помощью проигрывателя Windows Media, напрямую обмениваться данными с ПК и использовать программу Samsung Kies.



Не отключайте USB-кабель от компьютера во время передачи или получения данных устройством. Это может привести к повреждению устройства или потере данных.



Для достижения наилучших результатов подключите USB-кабель непосредственно к USB-порту компьютера. При использовании USB-концентратора могут возникать сбои в передаче данных.

## ► Подключение с помощью программы Samsung Kies

Убедитесь, что на ПК установлена программа Samsung Kies. Эту программу можно загрузить с веб-сайта компании Samsung.



Программа Samsung Kies работает на ПК как под управлением ОС Windows, так и под управлением ОС Mac.

- 1 Подключите устройство к компьютеру с помощью USB-кабеля.  
Приложение Samsung Kies запустится автоматически. Если программа не запускается автоматически, щелкните дважды значок Samsung Kies на компьютере.
- 2 Копирование файлов с компьютера на устройство.  
Дополнительные сведения см. в справке программы Samsung Kies.

## › Синхронизация с проигрывателем Windows Media

Убедитесь, что на вашем ПК установлен проигрыватель Windows Media.

- 1 Подключите устройство к компьютеру с помощью USB-кабеля.
- 2 Откройте Windows Media Player, чтобы синхронизировать музыкальные файлы.

## › Подключение в качестве устройства мультимедиа

Можно подключить устройство к компьютеру и получить доступ к медиафайлам, сохраненным в устройстве.

- 1 Подключите устройство к компьютеру с помощью USB-кабеля.
- 2 Выберите правую часть системной области, затем выберите **Подключено как мультимедийное устройство** → **Мультимед. устройство (MTP)**.
- 3 Передавайте файлы между устройством и компьютером.

## › Подключение в режиме камеры

Можно подключить устройство к компьютеру как камеру и получить доступ к файлам устройства.

 Используйте этот режим USB-подключения, если компьютер не поддерживает протокол передачи мультимедийных данных (Media Transfer Protocol — MTP), или если не установлен USB-драйвер для устройства.

- 1 Подключите устройство к компьютеру с помощью USB-кабеля.
- 2 Выберите правую часть системной области, затем выберите **Подключено как мультимедийное устройство** → **Камера (PTP)**.
- 3 Передавайте файлы между устройством и компьютером.

## Wi-Fi

В этом разделе описывается функция беспроводной сети, позволяющая подключаться к любым беспроводным локальным сетям (WLAN), которые соответствуют стандарту IEEE 802.11 a/b/g/n.

Можно подключиться к Интернету или какому-либо сетевому устройству везде, где есть точка доступа к беспроводной сети.



Устройство использует негармонизированную частоту и будет работать во всех европейских странах. Использование беспроводных локальных сетей в помещении разрешено во всех странах Европейского союза без каких-либо ограничений, использование беспроводных локальных сетей вне помещения запрещено.

### › Включение функции Wi-Fi

Откройте список приложений и выберите пункт **Настройки**, затем перетащите вправо переключатель **Wi-Fi**.



Если функция Wi-Fi работает в фоновом режиме, ресурс аккумулятора расходуется более интенсивно. Для экономии заряда аккумулятора рекомендуется отключать функцию Wi-Fi, когда она не используется.

### › Поиск сети Wi-Fi и подключение к ней

- 1 Откройте список приложений и выберите пункт **Настройки** → **Wi-Fi**.  
Устройство автоматически выполнит поиск доступных сетей Wi-Fi.
- 2 Выберите сеть в меню **Сети Wi-Fi**.
- 3 Введите пароль для доступа к сети (при необходимости).
- 4 Выберите пункт **Подключиться**.

## » Добавление сети Wi-Fi вручную

- 1 Откройте список приложений и выберите пункт **Настройки** → **Wi-Fi** → **Добавить сеть Wi-Fi**.
- 2 Введите идентификатор SSID сети и выберите тип защиты.
- 3 Установите настройки безопасности в зависимости от выбранного типа защиты.
- 4 Выберите пункт **Сохранить**.

## » Подключение к сети Wi-Fi с помощью технологии WPS (защищенный доступ к Wi-Fi)

С помощью точки доступа WPS вы сможете подключиться к защищенной сети.

### Подключение с помощью кнопки WPS

- 1 Откройте список приложений и выберите пункт **Настройки** → **Wi-Fi**.
- 2 Выберите сеть с параметром WPS, доступную в списке **Сети Wi-Fi**.
- 3 Введите пароль для данной сети и нажмите → **Подключиться**, затем выберите  → **Кнопка WPS**.
- 4 В течение двух минут после этого нажмите кнопку WPS на точке доступа.

### Подключение с помощью PIN-кода WPS

- 1 Откройте список приложений и выберите пункт **Настройки** → **Wi-Fi**.
- 2 Выберите сеть с параметром WPS, доступную в списке **Сети Wi-Fi**.
- 3 Введите пароль для данной сети и нажмите → **Подключиться**, затем выберите  → **Ввод PIN-кода WPS**.
- 4 Введите PIN-код на точке доступа и нажмите клавишу «Старт».

## › Установка параметров статического IP-адреса

- 1 Откройте список приложений и выберите пункт **Настройки** → **Wi-Fi**.
- 2 Выберите сеть в списке **Сети Wi-Fi**, затем поставьте флажок рядом с настройкой **Показать дополнительные параметры**.
- 3 Выберите раскрывающееся меню **Параметры IP**.
- 4 Выберите **Статический**.
- 5 Измените IP-параметры сети: IP-адрес (IP address), шлюз (Gateway) длину префикса сети (Network prefix length) и DNS.
- 6 Выберите пункт **Подключиться**.

## › Изменение настроек Wi-Fi

- 1 Откройте список приложений и выберите пункт **Настройки** → **Wi-Fi** →  → **Дополнительно**.
- 2 Измените следующие параметры.

Параметр	Функция
Уведомление о сетях	Включение уведомления о доступности открытой сети Wi-Fi.
Не отключаться от Wi-Fi в спящем режиме	Задаёт активность Wi-Fi в спящем режиме.
Проверка доступа к Интернету	Проверка доступа к Интернету при использовании текущей точки доступа.
Таймер Wi-Fi	Настройка времени включения и отключения функции Wi-Fi.
MAC-адрес	Просмотр MAC-адреса устройства.
IP-адрес	Просмотр IP -адреса в текущей сети.

## Wi-Fi Direct

В этом разделе описывается функция Wi-Fi Direct для прямого подключения двух устройств друг к другу через сеть Wi-Fi без точки доступа.



Данная опция доступна только при включенной функции Wi-Fi.

### › Подключение планшета к другому устройству

- 1 Откройте список приложений и выберите пункт **Настройки** → **Wi-Fi**.
- 2 Перетащите переключатель **Wi-Fi** вправо, чтобы включить сетевую функцию Wi-Fi.
- 3 Выберите пункт **Wi-Fi Direct**.
- 4 Выберите **Поиск** → устройство.  
Когда владелец другого устройства примет соединение, соединение будет установлено.

### › Пересылка данных по сети Wi-Fi

- 1 Выберите нужный файл или элемент из соответствующего приложения.
- 2 Выберите параметр отправки по Wi-Fi.



Способ выбора параметра зависит от типа данных.

- 3 Найдите и выберите другое устройство.

### › Прием данных с помощью функции Wi-Fi

Полученные данные автоматически сохраняются на устройстве. Принятые данные будут сохранены в папке ShareViaWifi.

## AllShare Cast

С помощью адаптера AllShare Cast можно подключить это устройство к устройству с большим экраном, а затем совместно использовать сохраненное в устройстве содержимое.



- Эта функция может быть недоступна в зависимости от региона или оператора мобильной связи.
- В зависимости от сетевого подключения некоторые файлы могут помещаться в буфер при воспроизведении.
- Если указать частотный диапазон Wi-Fi (5 ГГц или 2,4 ГГц), то устройство может не найти адаптер AllShare Cast или оказаться не в состоянии установить с ним соединение.
- При воспроизведении видео или игр на экране телевизора выберите соответствующий режим, чтобы добиться оптимальных результатов от использования функции AllShare Cast.

- 1 Откройте список приложений и выберите пункт **Настройки** → **Дополнительные настройки** → **AllShare Cast**.
- 2 Перетащите вправо переключатель **AllShare Cast**.
- 3 Выберите устройство.  
Когда соединение между устройствами будет установлено, экран вашего устройства отобразится на экране другого устройства.
- 4 Откройте или воспроизведите файл.
- 5 Управляйте экраном, используя клавиши вашего устройства.

## AllShare Play

Используя функцию AllShare Play, можно воспроизводить любые файлы и передавать их между зарегистрированными устройствами или зарегистрированным веб-хранилищем.

Чтобы использовать услугу AllShare Play, необходимо войти в учетную запись Samsung и зарегистрировать два или более устройств как файловые сервера. Методы регистрации зависят от типа устройства. Чтобы получить подробную информацию об использовании AllShare Play, выберите  → **Настройки** → **Поддержка клиентов**.



Эта функция может быть недоступна в зависимости от региона или оператора мобильной связи.

### › Отправка файла

- 1 Откройте список приложений и выберите пункт **AllShare Play**.
- 2 Выберите зарегистрированное устройство или хранилище, в котором имеются медиафайлы.
- 3 Выберите категорию мультимедиа и отметьте нужный файл.
- 4 Коснитесь значка .
- 5 Выберите зарегистрированное устройство или хранилище, в котором будет сохранен файл.

### › Публикация файла

- 1 Откройте список приложений и выберите пункт **AllShare Play**.
- 2 Выберите зарегистрированное устройство или хранилище, в котором имеются медиафайлы.
- 3 Выберите категорию мультимедиа и отметьте нужный файл.
- 4 Выберите  и вариант совместно использования.

## › Воспроизведение файла на соседнем устройстве



- Поддерживаемые форматы файлов зависят от устройств, подключенных в режиме проигрывателя.
- В зависимости от сетевого подключения некоторые файлы могут помещаться в буфер при воспроизведении.

- 1 Откройте список приложений и выберите пункт **AllShare Play**.
- 2 Выберите зарегистрированное устройство или хранилище, в котором имеются медиафайлы.
- 3 Выберите категорию мультимедиа и отметьте нужный файл.
- 4 Коснитесь значка
- 5 Выберите устройство, выступающее в роли проигрывателя.
- 6 Управляйте воспроизведением при помощи клавиш на вашем устройстве.

## › Использование возможности Group Play

Можно обмениваться содержимым дисплея с несколькими устройствами, подключенными к той же точке доступа Wi-Fi.

- 1 Откройте список приложений и выберите пункт **AllShare Play**.
- 2 Выберите категорию мультимедиа и отметьте нужный файл.
- 3 Выберите → **Group Play**.
- 4 Введите PIN-код и выберите пункт **OK**.

## › Управление содержимым зарегистрированного устройства или хранилища

- 1 Откройте список приложений и выберите пункт **AllShare Play**.
- 2 Выберите зарегистрированное устройство или хранилище.
- 3 Просматривайте файлы и управляйте ими.

## › Настройка параметров AllShare Play

- 1 Откройте список приложений и выберите пункт **AllShare Play**.
- 2 Выберите  → **Настройки**.
- 3 Измените следующие параметры.

Параметр	Функция
Зарегистрированные хранилища	Просмотр зарегистрированных хранилищ, которые были добавлены в AllShare Play.
Зарегистрированные устройства	Просмотр или изменение устройств, которые добавлены в AllShare Play.
Настройка веб-служб	Вход на сайты социальных сетей для передачи файлов.
Автоматическая отправка	Настройка автоматической выгрузки снимков в зарегистрированное хранилище при входе в систему.
Параметры качества видео	Настройте параметры для получения оптимального качества видео на вашем устройстве при воспроизведении видеофайлов, сохраненных на компьютере.

Параметр	Функция
Заблокировать AllShare Play	Блокировка AllShare Play паролем от учетной записи в Samsung.
Язык	Выбор языка интерфейса.
Об этой службе	Информация о AllShare Play.
Поддержка клиентов	Доступ к информации технической поддержки.

## Group Play

Можно обмениваться изображениями, документами и музыкой с другими устройствами, подключенными к той же точке доступа Wi-Fi.



Эта функция может быть недоступна в зависимости от региона или оператора мобильной связи.

### › Публикация файла

- 1 В списке приложений выберите пункт **Group Play**.
- 2 Выберите тип носителя под пунктом **Начать** для обмена с другими устройствами.



Если ваше устройство не подключено к точке доступа Wi-Fi, выполните подключение путем выбора пункта **Не подключено**.

- 3 Выберите файлы для обмена, затем нажмите **Готово**.
- 4 Введите PIN-код, затем запустите функцию группового вещания Group Play.

### › Подключение к другому потоку Group Play

- 1 В списке приложений выберите пункт **Group Play**.
- 2 Выберите совместно используемый носитель под пунктом **Вступить**, введите PIN-код, затем нажмите **Да**.

## Bluetooth

Bluetooth — это технология беспроводной передачи данных на короткие расстояния (до 10 м) без необходимости физического подключения устройств друг к другу.

При использовании Bluetooth не требуется располагать устройства друг напротив друга. Если устройства находятся в зоне общего действия, можно обмениваться данными между ними, даже если они находятся в разных помещениях.



- Компания Samsung не несет ответственности за потерю, перехват или несанкционированное использование данных, отправленных или полученных с помощью связи Bluetooth.
- Убедитесь, что вы обмениваетесь данными с надежным устройством, имеющим надлежащий уровень безопасности. Если между взаимодействующими устройствами находятся препятствия, дальность действия может уменьшиться.
- Некоторые устройства, особенно не испытанные и не одобренные компанией Bluetooth SIG, могут быть несовместимы с планшетом.
- Запрещается использовать связь Bluetooth в противоправных целях (например, распространение пиратских копий файлов или незаконный перехват разговоров в коммерческих целях). Компания Samsung не несет ответственности за последствия такого использования связи Bluetooth.

## › Включение беспроводной связи Bluetooth

- 1 Откройте список приложений и выберите пункт **Настройки** → **Bluetooth**.
- 2 Перетащите переключатель **Bluetooth** вправо, чтобы включить функцию Bluetooth.

## › Найдите другие устройства и выполните подключение к ним

- 1 Откройте список приложений и выберите пункт **Настройки** → **Bluetooth** → **Поиск**.
- 2 Выберите устройство.
- 3 Выберите **Да**, чтобы использовать одинаковый PIN-код Bluetooth на устройствах. Либо введите PIN-код Bluetooth и выберите пункт **Да**.

Когда владелец другого устройства введет тот же код или согласится установить соединение, подключение будет установлено. После успешного подключения устройство выполнит автоматический поиск доступных услуг.



У некоторых устройств (как правило, у гарнитур и устройств громкой связи) может быть фиксированный PIN-код Bluetooth, например 0000. В таком случае необходимо ввести этот код.

## › Отправка данных через Bluetooth

- 1 Выберите нужный файл или элемент из соответствующего приложения.
  - 2 Выберите параметр отправки по Bluetooth.
-  Способ выбора параметра зависит от типа данных.
- 3 Выполните поиск устройства, поддерживающего Bluetooth, и подключитесь к нему.

## » Прием данных по Bluetooth

1 Откройте список приложений и выберите пункт **Настройки** → **Bluetooth**, а затем поставьте флажок рядом с именем устройства.



Чтобы выбрать интервал времени, в течение которого устройство будет видимо, выберите  → **Тайм-аут обнаружения**.

- 2 Когда появится запрос, введите PIN-код беспроводной связи Bluetooth и выберите пункт **Да** (при необходимости).
- 3 Выберите пункт **Принять**, чтобы подтвердить подключение между двумя устройствами.

Принятые данные сохраняются в папке Bluetooth. Полученные контакты автоматически сохраняются в телефонную книгу.

## Общий доступ к мобильной сети

В этом разделе описано, как настроить устройство в качестве беспроводного модема или точки доступа для ПК и других устройств и открыть для них доступ к мобильному сетевому подключению.

## » Доступ к мобильному сетевому подключению с помощью Wi-Fi

- 1 Откройте список приложений и выберите пункт **Настройки** → **Дополнительные настройки** → **Модем и точка доступа** → **Переносная точка доступа Wi-Fi**.
- 2 Перетащите вправо ползунок, расположенный рядом с пунктом **Переносная точка доступа Wi-Fi**.
- 3 Выберите **Переносная точка доступа Wi-Fi**.
- 4 Выберите пункт **Настройка**, чтобы настроить следующие параметры использования устройства в качестве точки доступа.

Параметр	Функция
SSID сети	Просмотр и редактирование имени устройства, отображаемого для внешних устройств.
Скрыть устройство	Не позволяет обнаружить ваше устройство другими устройствами.
Безопасность	Выбор типа защиты.
Пароль	Просмотр и редактирование сетевого ключа, предотвращающего несанкционированный доступ к сети.
Показать пароль	Отображение пароля во время его ввода.
Показать дополнительные параметры	Выбор широковещательного канала.

- 5 По окончании выберите пункт **Сохранить**.
- 6 На другом устройстве найдите имя вашего мобильного устройства в списке доступных подключений и подключитесь к сети.

После этого можно использовать мобильное сетевое подключение с другого устройства.



Можно ограничить доступ к мобильному сетевому подключению, оставив эту возможность только для списка разрешенных устройств. Выберите пункт **Разреш. устр-ва**, создайте список устройств и выберите название своего устройства, чтобы изменить режим обмена файлами на **Только разрешенные устройства**.

## › Доступ к мобильному сетевому подключению с помощью USB

- 1 Подключите устройство к компьютеру с помощью USB-кабеля.
- 2 Откройте список приложений и выберите пункт **Настройки** → **Дополнительные настройки** → **Модем и точка доступа**.
- 3 Выберите **USB-модем**.  
Чтобы закрыть доступ к сетевому подключению, снимите флажок рядом с пунктом **USB-модем**.



Способ предоставления доступа к подключению зависит от используемой операционной системы.

## GPS

Планшет оснащен приемником глобальной системы позиционирования GPS. В этом разделе описан способ включения служб определения местонахождения.

Для приема наилучшего сигнала GPS не используйте планшет в следующих условиях:

- между зданиями, в туннелях и подземных переходах или внутри зданий;
- при плохой погоде;
- в областях высокого напряжения или электромагнитного излучения;
- в салоне автомобилей, стекла которых оклеены солнцезащитной пленкой.



При использовании функций GPS не прикасайтесь к области антенны рукой и не закрывайте ее другими предметами.



Эта функция может быть недоступна в зависимости от региона или оператора мобильной связи.

## ➤ Включение службы определения местонахождения

Чтобы определить свое местонахождение и выполнить поиск по карте, необходимо включить службы определения местонахождения.

1 Откройте список приложений и выберите пункт **Настройки** → **Местоположение**.

2 Измените следующие параметры.

Параметр	Функция
Беспроводные сети	Определение местонахождения с помощью сети Wi-Fi и/или мобильной сети.
Использовать GPS	Включение функции определения вашего местонахождения с помощью спутника GPS.
Поиск в Google	Настройка планшета на использование вашего текущего местонахождения в поиске и других службах Google.

## Подключение к ТВ

Устройство позволяет удаленно управлять телевизором, в том числе быстро находить нужные передачи и получать рекомендации, основанные на анализе ваших предпочтений. Можно также управлять другими устройствами, подключенными к телевизору.

## ➤ Настройка устройства для дистанционного управления телевизором

Сначала необходимо подключить устройство к точке доступа Wi-Fi и направить инфракрасный порт устройства в сторону телевизора.

1 Откройте список приложений и выберите пункт **Smart Remote**.

2 При первом запуске приложения выберите пункт **Agree**.

- 3 Поверните планшет против часовой стрелки, чтобы установить альбомный режим отображения.
- 4 Установите флажок напротив пункта **Set Up Smart Remote Now**.
- 5 Выберите пункт **Choose Brand** → марку вашего телевизора.
- 6 Выберите пункт **Test Power On/Off** → **Да**, чтобы проверить подключение между планшетом и телевизором.
- 7 Выберите пункт **Готово**.  
Чтобы добавить другие устройства, выберите пункт **Add New Device**.
- 8 Управляйте телевизором и другими устройствами с помощью значков на экране планшета.

## ➤ Настройка параметров пульта дистанционного управления

- 1 Откройте список приложений и выберите пункт **Smart Remote**.
- 2 Коснитесь значка .
- 3 Измените следующие параметры.

Параметр	Функция
Televisión	Изменение кода команды при возникновении проблем со специальным управлением.
Add New Device	Установка соединения с периферийными устройствами, подключенными к телевизору.
Reset Peel	Сброс параметров подключения.
Send Feedback	Отправка вашего мнения о работе приложения.

## VPN-соединения

Можно создать соединение виртуальной частной сети (VPN) и безопасно подключиться к частной сети через открытую сеть, например через Интернет.



- Устройство уже должно быть настроено для доступа в Интернет. При возникновении проблем с доступом в Интернет необходимо изменить настройки. Если вы не уверены в правильности вводимых данных, обратитесь к оператору мобильной связи.
- Для использования этой функции необходимо включить функцию блокировки экрана.

### Установка VPN-соединений

1 Откройте список приложений и выберите пункт **Настройки** → **Дополнительные настройки** → **VPN** → **Добавить VPN**.

2 Измените следующие параметры.

Параметр	Функция
Имя	Ввод имени VPN-сервера.
Тип	Выберите тип VPN-соединения.
Адрес сервера	Ввод IP-адреса сервера VPN.
Ключ L2TP	Введите пароль L2TP.
Идентификатор IPsec	Введите имя пользователя.
Общий ключ IPsec	Ввод предварительно установленного ключа безопасности.
Сертификат пользователя IPsec	Выбор сертификата пользователя, используемого VPN-сервером для вашей идентификации. Сертификаты можно импортировать с VPN-сервера или загрузить из Интернета.

Параметр	Функция
Сертификат ЦС IPSec	Выбор из хранилища сертификатов сертификата, используемого VPN-сервером для вашей идентификации. Сертификаты можно импортировать с VPN-сервера или загрузить из Интернета.
Сертификат сервера IPSec	Выбор сертификата сервера, используемого VPN-сервером для вашей идентификации. Сертификаты можно импортировать с VPN-сервера или загрузить из Интернета.
Шифрование PPP (MPPE)	Шифрование данных перед отправкой на сервер VPN.
Показать дополнительные параметры	Доступ к дополнительным настройкам сети.



Доступные параметры зависят от типа VPN-подключения.

3 По окончании выберите пункт **Сохранить**.

## ▶ Подключение к частной сети

- 1 Откройте список приложений и выберите пункт **Настройки** → **Дополнительные настройки** → **VPN**.
- 2 Выберите частную сеть.
- 3 Введите имя пользователя и пароль, затем выберите пункт **Подключиться**.

# Инструменты

## Будильник



В данном разделе описано, как настраивать оповещения о важных событиях и как управлять этими оповещениями.

### › Установка нового сигнала

- 1 Откройте список приложений и выберите пункт **Будильник** → .
- 2 Настройте параметры сигнала.  
Поставьте флажок рядом с настройкой **Интеллектуальный сигнал**, чтобы включить смоделированный естественный звук перед основным сигналом.
- 3 По окончании выберите пункт **Сохранить**.

### › Выключение сигнала будильника

При срабатывании сигнала выполните указанные ниже действия.

- Чтобы выключить звучащий сигнал будильника, перетащите значок  в любом направлении до границы круга.
- Чтобы отключить сигнал на время (до следующего повтора), перетащите значок  в любом направлении до границы круга.

### › Удаление сигнала будильника

- 1 Откройте список приложений и выберите пункт **Будильник** → .
- 2 Установите флажок рядом с сигналом, затем выберите **Удалить**.



- Чтобы удалить сигнал, коснитесь сигнала и удерживайте его, а затем выберите **Удалить**.
- Выберите значок часов рядом с сигналом, который требуется выключить.



## Калькулятор

В этом разделе описано, как использовать калькулятор, схожий по функциям с карманным или настольным калькулятором.

- 1 Откройте список приложений и выберите пункт **Калькул.**
- 2 Для выполнения математических вычислений используйте отображаемые на дисплее клавиши калькулятора.

## Загрузки

В этом разделе рассказывается, как управлять журналами файлов, загруженных из Интернета.

- 1 Откройте список приложений и выберите пункт **Загрузки.**
- 2 Выберите категорию загрузок.
- 3 Выберите журнал, чтобы открыть загруженный файл.
  - Чтобы удалить журнал, установите флажок и выберите .
  - Чтобы предоставить доступ к загруженному файлу другим пользователям, установите флажок и выберите .

## Dropbox

В этом разделе описана облачная служба Dropbox, с помощью которой можно хранить файлы и обмениваться ими с другими пользователями. При сохранении файла в папке Dropbox устройство автоматически синхронизирует его с сервером и с другими компьютерами, на которых установлено приложение Dropbox.





При первом использовании создайте учетную запись.

## › Активация Dropbox

- 1 Откройте список приложений и выберите пункт **Dropbox** → **Start**.
- 2 Введите адрес электронной почты и пароль, а затем выберите пункт **Log in**.
- 3 Выберите пункт **Next** → **Turn on**.

## › Загрузка файлов в папку Dropbox

- 1 Откройте список приложений и выберите пункт **Dropbox**.
- 2 Выберите пункт  → нужную папку.
- 3 Выберите пункт  → **Upload here**.  
Чтобы создать новую папку, нажмите значок  → **New folder**.
- 4 Выберите пункт **Photos or videos** или **Other files**.
- 5 Выберите файлы → **Upload**.  
Файлы из папки будут добавлены на веб-сервер и на ваш домашний компьютер.



Чтобы автоматически загружать файлы на сервер, выберите  → **Settings** → **Turn on Camera Upload**.

## › Просмотр файлов

- 1 Откройте список приложений и выберите пункт **Dropbox** → .
- 2 Выберите файл.

## Мои файлы

В этом разделе описано, как быстро переходить к изображениям, видеозаписям, музыкальным, звуковым и прочим файлам, хранящимся на устройстве.

### › Поддерживаемые форматы файлов



Устройство поддерживает следующие форматы файлов:

Тип	Формат
Image	BMP, GIF, JPG, PNG
Video	MP4, 3GP, AVI, WMV, ASF, MKV, FLV, WEBM
Music	MP3, AAC, OGG, FLAC, MP4, 3GP, M4A, WMA, WAV, IMY, MID, XMF, OTA



- Поддержка некоторых форматов файлов зависит от программного обеспечения планшета.
- Если попытаться открыть файл, размер которого превышает емкость свободной памяти, может произойти ошибка.
- Качество воспроизведения зависит от типа содержимого.
- Некоторые файлы могут проигрываться с ошибками в зависимости от настроек сжатия.



### › Открытие файла

- 1 Откройте список приложений и выберите пункт **Мои файлы**.
- 2 Выберите папку.
  - Чтобы подняться на один уровень вверх в структуре папок, коснитесь значка .
  - Чтобы вернуться в корневой каталог, выберите значок .
- 3 Выберите файл.

## › Создание папки

- 1 Откройте список приложений и выберите пункт **Мои файлы**.
- 2 Коснитесь значка .
- 3 Введите название папки и выберите пункт **Готово**.

## › Копирование и перемещение файлов

- 1 Откройте список приложений и выберите пункт **Мои файлы**.
- 2 Установите флажок рядом с папками или файлами, которые требуется скопировать или вырезать.
- 3 Выберите  или .
- 4 Перейдите в нужную папку и выберите значок .

## › Отправка файлов

- 1 Откройте список приложений и выберите пункт **Мои файлы**.
- 2 Поставьте флажки рядом с отправляемыми файлами.
- 3 Выберите  → параметр.

## › Удаление файлов

- 1 Откройте список приложений и выберите пункт **Мои файлы**.
- 2 Установите флажок рядом с папками или файлами, которые требуется удалить.
- 3 Выберите пункт  → **Да**.

# Polaris Office

В этом разделе описан способ создания и просмотра файлов Microsoft Word, Excel, PowerPoint и Adobe PDF на устройстве.

## › Создание нового документа





1 Откройте список приложений и выберите пункт **Polaris Office**.



При первом запуске приложения пройдите интерактивную регистрацию или пропустите ее.

2 Выберите значок  → и укажите тип документа.

3 Введите содержимое документа.

- Чтобы отменить последнее действие, выберите значок .
- Чтобы вернуть отмененное действие, выберите .
- Чтобы вставить объект, например изображение, ссылку или таблицу, выберите .
- Чтобы изменить текст или ссылку на объект, выберите .

4 По окончании выберите значок .

5 Введите имя документа и выберите место его сохранения.

6 Выберите пункт **Сохранить**.





## › Просмотр документа

1 Откройте список приложений и выберите пункт **Polaris Office**.

2 Выберите пункт **Браузер** → документ.

3 Просмотрите документ.

- Чтобы изменить документ (Word, презентация или файл Excel), коснитесь экрана.
- Чтобы перейти в многооконный режим, выберите значок .

- Чтобы сохранить документ с другим именем, выберите  → **Сохранить как**.
- Чтобы найти или заменить текст в документе, выберите  → **Найти и Заменить**.
- Чтобы изменить масштаб, прикоснитесь к экрану двумя пальцами и медленно раздвиньте либо сведите их. Также можно выбрать функцию  → **Увеличить/Уменьшить**.
- Чтобы распечатать файл через Wi-Fi или USB-подключение, выберите  → **Печать**. Устройство совместимо только с некоторыми принтерами Samsung.



Доступные параметры зависят от типа документа.

## ▶ Управление документами в интерактивном режиме

- 1 Откройте список приложений и выберите пункт **Polaris Office**.
- 2 Выберите пункт **Облака** → учетная запись.
- 3 Введите электронный адрес и пароль для доступа к учетной записи и выберите пункт **Да**.
- 4 Просмотрите и отредактируйте документ на сервере.

## PS Touch

Используйте основные возможности приложения Photoshop, например слои, инструменты выбора, регулировки, фильтры и многое другое, чтобы создавать профессиональные изображения на вашем устройстве.

С помощью приложения PS Touch, можно комбинировать несколько изображений, изменять определенные элементы и применять эффекты фильтров. Также возможен доступ к вашему содержимому с помощью службы Adobe Creative Cloud service.

Откройте список приложений и выберите пункт **PS Touch**.



Чтобы использовать службу Adobe Creative Cloud, необходима учетная запись Adobe ID.

## Голосовой поиск

В этом разделе описан голосовой поиск данных в Интернете.



Эта функция может быть недоступна в зависимости от региона или оператора мобильной связи.

- 1 Откройте список приложений и выберите пункт **Голосовой поиск**.
- 2 Произнесите ключевое слово в микрофон устройства. Устройство выполнит поиск веб-страниц, содержащих это ключевое слово.
- 3 Выберите нужный результат поиска.

## S Voice

Использование функции голосовых команд в приложении S Voice.

С его помощью можно набрать номер, отправить сообщение, создать заметку, а также сделать многое другое.



- Эта функция может быть недоступна в зависимости от региона или оператора мобильной связи.
- При нечетком произношении, фоновом шуме, употреблении оскорбительных или жаргонных слов, а также при наличии акцента устройство может не распознать ваши команды или распознать их неправильно.



- 1 Откройте список приложений и выберите пункт **S Voice**.
- 2 Произнесите ключевое слово в микрофон устройства. Чтобы произнести новую команду, коснитесь значка .



Чтобы отключить голосовые подсказки, коснитесь значка .

## Мировое время

В этом разделе описано, как отслеживать время в других регионах.

- 1 Откройте список приложений и выберите пункт **Мировое время**.
  - 2 Коснитесь значка .
  - 3 Введите название города или выберите его в списке. Также можно выбрать город в режиме просмотра карты мира.
  - 4 Коснитесь значка .
  - 5 Для установки других мировых часов повторите шаги 2-4.
-  Чтобы перевести часы на летнее время, нажмите и удерживайте часы, а затем выберите пункт **Параметры летнего времени**.

# Настройки

## Работа с меню настроек

- 1 Откройте список приложений и выберите пункт **Настройки**.
- 2 Перейдите к нужной категории и выберите один из параметров.

## Wi-Fi

Включение функции Wi-Fi для подключения к сети Wi-Fi и доступа в Интернет или к другим сетевым устройствам.

## Bluetooth

Включение функции Bluetooth для передачи данных на небольшом расстоянии.

## Использование данных

Отслеживание использования данных и настройка параметров ограничения на их использование.

- **Мобильные данные:** использование подключений для передачи данных в любой мобильной сети.
- **Ограничение мобильных данных:** ограничение объема передаваемых данных для мобильных подключений.
- **Цикл использования данных:** изменение параметров цикла использования данных.

Чтобы открыть дополнительные параметры, коснитесь значка .

- **Данные в роуминге:** использование подключений передачи данных в роуминге.
- **Ограничить фоновые данные:** отключение фоновой синхронизации данных во время использования мобильной сети.

- **Автосинхронизация данных:** настройка устройства для автоматической синхронизации контактов, событий S Planner, электронной почты, сети Интернет и изображений с социальными сетями.
- **Показать использование Wi-Fi:** просмотр использования данных в сети Wi-Fi.
- **Мобильные точки доступа:** настройка устройства для запрета или предостережения при загрузке объемных файлов или для остановки использования фоновыми приложениями точки доступа на другом устройстве.

## Дополнительные настройки

Вы можете изменить настройки, управляющие подключением к другим устройствам и сетям.

### › Автономный режим

Переход в автономный режим отключает все беспроводные функции устройства. Можно будет использовать только его несетевые функции.

### › Мобильные сети

- **Мобильные данные:** использование подключений для передачи данных в любой мобильной сети.
- **Данные в роуминге:** использование подключений передачи данных в роуминге.
- **Точки доступа:** ввод имени точки доступа для сотовых сетей. Имена точек доступа можно добавлять и удалять. Для восстановления заводских настроек точки доступа выберите  → **Сбросить**.
- **Режим сети:** выбор типа сети.
- **Операторы сети:**
  - **Поиск сетей:** поиск и выбор сети.
  - **Автоматический выбор:** автоматический выбор первой доступной сети.

## › Модем и точка доступа

- **Переносная точка доступа Wi-Fi:** использование устройства в качестве беспроводной точки доступа для других устройств.
- **USB-модем:** подключение устройства к компьютеру через USB-порт для его использования в качестве беспроводного модема.
- **Справка:** просмотр информации об использовании функции модема.

## › VPN

Настройка виртуальных частных сетей (VPN) и управление ими.

## › Устройства поблизости

- **Общий доступ к файлам:** включение функции обмена медиафайлами, чтобы другие DLNA-устройства могли получить доступ к файлам на вашем устройстве.
- **Общее содержимое:** разрешение на обмен содержимым с другими устройствами.
- **Имя устройства:** ввод имени вашего устройства, выступающего в роли медиасервера.
- **Список разрешенных устройств:** просмотр списка устройств, которые могут получать доступ к вашему устройству.
- **Список запрещенных устройств:** просмотр списка устройств, которые не могут получать доступ к вашему устройству.
- **Загрузить в:** выбор области памяти для сохранения загружаемых медиафайлов.
- **Загрузка с других устройств:** разрешение загрузки файлов с других устройств.

## › AllShare Cast

Включение функции AllShare Cast и передача изображения экрана вашего устройства на другие устройства.

## › Kies через Wi-Fi

Подключение устройства к программе Samsung Kies через сеть Wi-Fi.

## Режим блокировки

Выберите, какие уведомления будут заблокированы, или установите разрешение на уведомления о вызовах от указанных контактов в режиме блокировки.

## Звук

Изменение настроек звуков планшета.



В зависимости от оператора мобильной связи некоторые функции могут быть недоступны. Обратитесь к оператору мобильной связи за дополнительной информацией.

- **Громкость:** регулировка громкости звуков устройства.
- **Интенсивность вибрации:** настройка интенсивности вибрации.
- **Уведомления по умолчанию:** выбор мелодии для событий.
- **Звук при касании:** включение звукового сигнала при выборе приложения или параметра.
- **Звук блокировки экрана:** включение звукового сигнала при блокировке или разблокировке сенсорного экрана.
- **Обратная связь:** включение вибрации устройства при прикосновении к сенсорным клавишам или в определенных ситуациях.

## Дисплей

Изменение параметров дисплея и подсветки устройства.

- **Обои:** изменение параметров фонового изображения.
  - **Главный экран:** выбор фонового изображения для главного экрана.
  - **Экран блокировки:** выбор фонового изображения для заблокированного экрана.
  - **Главный экран и экран блокировки:** выбор фонового изображения для главного экрана и экрана блокировки.
- **Режим экрана:** выбор режима изображения.
- **Яркость:** регулировка яркости дисплея.
- **Тайм-аут экрана:** установка времени, по истечении которого подсветка экрана будет отключаться.
- **Интеллектуальное ожидание:** установите, чтобы подсветка дисплея не отключалась, когда вы смотрите на дисплей.
- **Стиль шрифта:** изменение типа шрифта для отображаемого текста.
- **Размер шрифта:** выбор размера шрифта для создания или отображения элементов приложений.
- **Быстрый запуск:** изменение набора приложений, запускаемых из системной области. Значок ярлыка изменяется, чтобы отображать выбранное приложение.

## Память



Просмотр сведений о памяти планшета и карте памяти. Можно также отформатировать карту памяти.

 При форматировании все данные будут удалены с карты без возможности восстановления.

 Фактический объем доступной внутренней памяти меньше заявленного, поскольку часть памяти зарезервирована под операционную систему и предустановленные приложения.

## Энергосбережение

Включение режима экономии энергии и изменение его настроек.

- **Энергосбережение: процессор:** ограничение на использование некоторых системных ресурсов устройства.
- **Энергосбережение: экран:** снижение яркости дисплея устройства.
- **Отключить тактильную обратную связь:** запрет вибрации устройства при выборе  или  или нажатии и удерживании клавиши включения питания.
- **Сведения о режиме энергосбережения:** просмотр сведений об экономии заряда аккумулятора.

## Батарея

Просмотр сведений о количестве потребляемой устройством энергии.

## Диспетчер приложений

Просмотр и управление приложениями на устройстве.

## Местоположение

Изменение параметров служб определения местонахождения.

- **Беспроводные сети:** определение местонахождения с помощью сети Wi-Fi и/или мобильной сети.
- **Использовать GPS:** включение функции определения вашего местонахождения с помощью спутника GPS.
- **Поиск в Google:** настройка планшета на использование вашего текущего местонахождения в поиске и других службах Google.

## Экран блокировки

Изменение режима экрана блокировки.

- **Блокировка экрана:** включение функции блокировки экрана.
- **Параметры экрана блокировки:**



Настройки применяются только при выборе функции блокировки движением пальца.

- **Ярлыки:** вывод на экран блокировки ярлыков приложений и их редактирование.
- **Тикер:** показ новостей или биржевых сводок на заблокированном экране.
- **Часы:** отображение часов на заблокированном экране.
- **Двойные часы:** вывод двойных часов на заблокированный экран.
- **Погода:** отображение прогноза погоды и изменение его настроек.
- **Эффект ряби:** выберите для применения эффекта волн на заблокированном экране.
- **Текст справки:** показ справки на заблокированном экране.
- **Включение на экране блокировки:** распознавание команды пробуждения при заблокированном экране.
- **Настроить команду включ.:** настройка команды пробуждения для запуска приложения S Voice или выполнения определенного действия.
- **Заметки на экране блокир.:** настройка запуска приложения S Note при двойном касании по экрану, когда сенсорный экран находится в выключенном состоянии.
- **Сведения о владельце:** введите информацию о себе, которая будет отображаться на экране блокировки.

## Безопасность

Изменение настроек безопасности устройства и SIM- или USIM-карты.

- **Зашифровать устройство:** установка пароля для шифрования данных, хранящихся на устройстве. Пароль потребуется вводить при каждом включении устройства.



Поскольку шифрование данных может занять более часа, перед его запуском рекомендуется полностью зарядить аккумулятор.

- **Зашифровать внешнюю карту памяти SD:**
  - **Шифрование:** шифрование данных при записи на карту памяти.
  - **Полное шифрование:** шифрование всех файлов на карте памяти.
  - **Исключать мультимедийные файлы:** шифрование всех файлов на карте памяти, кроме мультимедийных.
-  После восстановления заводских настроек доступ к зашифрованной карте памяти получить нельзя. Сначала нужно снять шифрование с данных, хранящихся на карте памяти.
- **Удаленное управление:** включение функции удаленного управления утерянным или украденным устройством через Интернет.
- **Оповещ. о смене SIM-карты:** включение функции «Найти телефон».
- **Страница "Найти телефон":** переход на веб-сайт SamsungDive ([www.samsungdive.com](http://www.samsungdive.com)). На веб-сайте SamsungDive можно отслеживать местонахождение украденного или потерянного устройства и управлять им.
- **Блокировка SIM-карты**
  - **Блокировка SIM-карты:** блокировка SIM- или USIM-карты. Чтобы использовать SIM- или USIM-карту устройства, потребуется ввести PIN-код.
  - **Изменить PIN-код SIM:** изменение PIN-кода, поставляемого вместе с SIM- или USIM-картой.

- **Отображать пароли:** отображение паролей во время их ввода.
- **Администраторы устройства:** просмотр авторизованных администраторов устройства. Приложения администрирования позволяют применять новые политики к поведению устройства.
- **Неизвестные источники:** разрешение установки приложений, загруженных из любого источника. Если этот параметр не выбран, устанавливать можно будет только приложения, загруженные из Play Store.
- **Доверенные учетные данные:** использование сертификатов и удостоверений для безопасной работы с различными приложениями.
- **Установить из памяти:** установка зашифрованных сертификатов с USB-накопителя.
- **Удалить учетные данные:** удаление удостоверений с устройства и сброс пароля.

## Язык и ввод

Изменение настроек для языка и ввода текста.

### › Язык

Выбор языка интерфейса.

### › По умолчанию

Выбор режима ввода текста.

## › Голосовой ввод Google

Включение функции голосового ввода текста Google. Чтобы изменить настройки голосового ввода, нажмите клавишу .

- **Выбрать языки ввода:** выбор языков для функции распознавания голоса Google.
- **Цензура:** блокирование распознавания нецензурной лексики во время голосового ввода.
- **Распознавание речи офлайн:** скачивание и установка языковых данных для голосового ввода в автономном режиме.

## › Клавиатура Samsung

Чтобы изменить настройки ввода с клавиатуры Samsung, выберите .

- **Языки ввода:** выбор языка вводимого текста.
- **Режим T9:** включение режима XT9 для предложения вариантов слов на основе вводимых символов. Параметры подсказок можно настроить.
- **Непрерывный ввод:** ввод текста путем движения пальца по клавиатуре без отрыва от клавиш.
- **Определите пера:** включение автоматического отображения панели рукописного ввода при прикосновении к полю ввода пером S Pen.
- **Рукописный ввод:** настройка параметров для рукописного ввода, таких как время распознавания, толщина или цвет линии.
- **Дополнительно**
  - **Автом. заглавные буквы:** первая буква в предложении автоматически становится заглавной.
  - **Автоматическая пунктуация:** вставка точки двойным прикосновением к клавише пробела.
  - **Просмотр символов:** установите, чтобы устройство показывало предварительный просмотр каждой вводимой буквы.

- **Вибрация при наж. клавиш:** включение вибрации при нажатии клавиш.
- **Звук при нажатии клавиш:** звуковые сигналы при нажатии клавиш.
- **Справка:** просмотр обучающего материала по использованию клавиатуры Samsung.
- **Сброс параметров:** сброс параметров клавиатуры Samsung на заводские значения.

## › Голосовой поиск

При использовании функции распознавания речи Google доступны следующие параметры.

- **Язык:** выбор языка для функции распознавания речи Google.
- **Голосовой вывод:** настройка устройства для уведомления голосовыми подсказками о текущем действии.
- **Цензура:** удаление оскорбительных слов из результатов голосового поиска.
- **Распознавание речи офлайн:** скачивание и установка языковых данных для голосового ввода в автономном режиме.
- **Гарнитура Bluetooth:** голосовой поиск с помощью Bluetooth-гарнитуры, подключенной к устройству.

## › Преобразование текста в речь

- **Предпочитаемый модуль TTS:** выбор модуля синтеза голоса. Чтобы изменить параметры модуля синтеза голоса, коснитесь значка ⚙️.
- **Скорость речи:** выбор скорости чтения для функции преобразования текста в речь.
- **Прослушать пример:** прослушивание фрагмента текста в качестве образца.
- **Режим "Вождение":** озвучивание уведомлений о входящих вызовах, новых сообщениях и предстоящих событиях.

## › Скорость указателя

Настройка чувствительности подключенной к устройству мыши или трекпада.

## Cloud

Изменение настроек для синхронизации данных или файлов с вашей учетной записью Samsung или облачным хранилищем Dropbox.

## Резервное копирование и сброс

Изменение параметров для управления настройками и данными.



В зависимости от оператора мобильной связи некоторые функции могут быть недоступны. Обратитесь к оператору мобильной связи за дополнительной информацией.

- **Архивация данных:** создание резервной копии настроек устройства на веб-сервере Google.
- **Резервная учетная запись:** создание или изменение резервной учетной записи Google.
- **Автовосстановление:** восстановление параметров и настроек приложений при повторной установке этих приложений на устройство.
- **Сброс данных:** сброс настроек до заводских значений и удаление всех данных.

## Добавить уч. запись

Добавьте свои учетные записи электронной почты или социальных сетей.

## Движения

Изменение параметров распознавания движения.

- **Наклон:** выберите, чтобы использовать покачивание для увеличения или уменьшения масштаба отображения при просмотре изображений и веб-страниц.

- **Перемещение:** перемещение элемента на другую страницу касанием и удержанием элемента с последующим перемещением устройства влево или вправо.
- **Взмахи: просмотр изображений:** перемещение по изображению с увеличенным масштабом путем перемещения устройства в любом направлении.
- **Параметры чувствительности:** настройка скорости отклика для каждого жеста.
- **Сведения о движениях:** просмотр обучающего материала по жестам контроля устройства.

## S Pen

Изменение настроек для использования пера S Pen.

- **Звук при отключении и подключении пера:** установите, чтобы устройство издавало сигнал при вставке пера S Pen в гнездо или извлечении из него.
- **Экономия энергии:** установите, чтобы экран не реагировал на вставку или извлечение пера S Pen.
- **Действия после отключения пера:** установите, чтобы появлялось всплывающее окно и звучал сигнал, если перо S Pen не находится в устройстве.
- **Наведение:** установите, чтобы отображать указатель S Pen, когда перо S Pen находится вблизи экрана.
- **Звуковая и тактильная обратная связь:** установите, чтобы устройство издавало сигнал и вибрировало при активации функции Air View.
- **Параметры быстрых команд:** конфигурация настроек для быстрых команд.
- **Справка S Pen:** просмотр справки по использованию стилуса.

## Аксессуары

- **Звуки для подставки:** подача звукового сигнала при установке устройства на настольную док-станцию и удалении с нее.
- **Звуковое устройство:** выберите выходной формат звука, который будет использоваться при подключении вашего устройства к HDMI-устройствам.



Некоторые устройства могут не поддерживать настройку объемного звука.

## Дата и время

Изменение формата времени и даты.



Параметры даты и времени сбрасываются при полной разрядке аккумулятора или его извлечении из устройства.

- **Автоматическое определение даты и времени:** включение автоматического обновления времени и даты через сеть.
- **Установить дату:** ручная установка текущей даты.
- **Установить время:** ручная установка текущего времени.
- **Автоопредел. час. пояса:** получение настроек времени из сети при перемещении в другой часовой пояс.
- **Выберите часовой пояс:** выбор часового пояса.
- **24-часовой формат:** вывод времени в 24- или 12-часовом формате.
- **Формат даты:** выбор формата даты.

## Специальные возможности

Специальные возможности — это функции, разработанные для людей с ограниченными возможностями. Изменение следующих параметров поможет сделать устройство более простым для использования такими людьми.



В зависимости от оператора мобильной связи некоторые функции могут быть недоступны. Обратитесь к оператору мобильной связи за дополнительной информацией.

- **Автоповорот экрана:** автоматическое изменение ориентации интерфейса при повороте устройства.
- **Тайм-аут экрана:** установка времени, по истечении которого подсветка экрана будет отключаться.
- **Прослушивать пароли:** озвучивание паролей, вводимых на веб-сайтах с помощью функции TalkBack.
- **Ярлык спец. возможностей:** добавление ярлыка для настроек специальных возможностей, который появляется при нажатии и удержании клавиши питания.
- **TalkBack:** включение приложения TalkBack для голосовой обратной связи.
- **Размер шрифта:** выбор размера шрифта для создания или отображения элементов приложений.
- **Негатив:** обращение цветов дисплея для достижения более четкого изображения.
- **Преобразование текста в речь:**
  - **Предпочитаемый модуль TTS:** выбор модуля синтеза голоса. Чтобы изменить параметры модуля синтеза голоса, коснитесь значка .
  - **Скорость речи:** выбор скорости чтения для функции преобразования текста в речь.
  - **Прослушать пример:** прослушивание фрагмента текста в качестве образца.
  - **Режим "Вождение":** озвучивание уведомлений о входящих вызовах, новых сообщениях и предстоящих событиях.
- **Улучшить специальные возможности для Интернета:** выбор приложений для установки веб-сценариев, улучшающих представление веб-содержимого.

- **Баланс звука:** настройка баланса звука при использовании гарнитуры с двумя наушниками.
- **Моно звук:** включение монозвука при прослушивании аудио через один наушник.
- **Откл. все звуки:** отключение всех звуков устройства.
- **Задержка нажатия и удержания:** настройка необходимой длительности удерживания касания.

## Параметры разработчика

Поддерживается изменение следующих настроек для разработчиков.

- **Пароль резервного копирования:** установка пароля для защиты резервных копий.
- **Активный режим:** включение подсветки экрана на время зарядки аккумулятора.
- **Защитить карту памяти SD:** установите, чтобы устройство позволяло получать доступ к данным на карте памяти только тем приложениям, у которых есть соответствующие разрешения.
- **Отладка USB:** включение режима отладки USB для подключения устройства к ПК с помощью USB-кабеля.
- **Эмуляция расположения:** отправка фиктивных данных о местонахождении и служебной информации в службу местонахождения для проверки.
- **Выберите отлаживаемое приложение:** выберите приложения для отладки и предотвращения ошибок при остановке процесса отладки.
- **Подождать отладчик:** установите, чтобы предотвратить загрузку выбранного приложения до готовности отладчика.
- **Показывать прикосновения:** отображение указателя при прикосновении к экрану.
- **Показыв. место указателя:** отображение координат и следа указателя при прикосновении к экрану.
- **Показывать ограничения макета:** установите, чтобы отображались границы.

- **Показывать обновления представлений GPU:** установите, чтобы обновляемые GPU области экрана мигали.
- **Показывать обновления экрана:** включение мигания областей экрана при обновлении.
- **Масштаб анимации окна:** выбор скорости открытия и закрытия всплывающих окон.
- **Масштаб анимации перехода:** установка скорости переключения между экранами.
- **Шкала длительности аниматора:** выберите продолжительность отображения всплывающих окон.
- **Отключить аппаратное наложение:** установите для скрытия аппаратных оверлеев.
- **Принудит. обработка GPU:** использование 2D-ускорения для улучшения графической производительности.
- **Строгий режим:** включение мигания экрана при выполнении приложениями долгих операций.
- **Выводить использование ЦП:** получение списка всех запущенных процессов.
- **Профиль обработки GPU:** установите, чтобы проверить время визуализации GPU.
- **Включить трассировку:** установите, чтобы собирать данные о следах приложений и производительности системы.
- **Не сохранять операции:** принудительное завершение активного приложения при запуске нового приложения.
- **Ограничить фоновые процессы:** ограничение количества фоновых процессов.
- **Показать все ANR:** включение оповещения о неответающих фоновых приложениях.

## Об устройстве

Просмотр таких сведений об устройстве, как номер модели и версия.



Загрузить и установить обновление микропрограммы можно с помощью службы FOTA (беспроводная загрузка микропрограмм). Для этого выберите пункт **Обновление ПО** → **Обновить**.

# Устранение неполадок

При включении устройства или во время его использования появляется запрос на ввод одного из следующих кодов:

Код	Возможное решение проблемы:
Пароль	Если включена функция блокировки, необходимо ввести пароль устройства.
PIN-код	Если устройство включается в первый раз либо включена функция проверки PIN-кода, следует ввести PIN-код, полученный вместе с SIM- или USIM-картой. Эту функцию можно отключить в меню <b>Блокировка SIM-карты</b> .
PUK	Как правило, SIM- или USIM-карта блокируется после того, как несколько раз введен неверный PIN-код. В этом случае следует ввести PUK-код, предоставленный оператором мобильной связи.
PIN2-код	При доступе к меню, для которого требуется PIN2-код, введите PIN2-код, который предоставляется вместе с SIM- или USIM-картой. Обратитесь к оператору мобильной связи за дополнительной информацией.

На дисплее отображаются уведомления об ошибках сети или отдельных служб

- В некоторых местах сигнал сети настолько слабый, что использование сетевых функций устройства становится невозможным. Перейдите в место, где сигнал более стабилен.
- Для использования некоторых функций требуется активировать их. Для получения дополнительных сведений обратитесь к оператору мобильной связи.

## Сенсорный экран медленно или неправильно реагирует на касания

Если сенсорный экран неправильно реагирует на касания, попробуйте выполнить следующие действия.

- Удалите защитную пленку с экрана. Защитная пленка может помешать правильному распознаванию ввода. Не рекомендуется использовать ее с сенсорным экраном.
- При касании сенсорного экрана руки должны быть чистыми и сухими.
- Выключите и снова включите устройство, чтобы устранить временные неисправности ПО.
- Убедитесь, что на устройстве установлена последняя версия ПО.
- Если сенсорный экран поцарапан или поврежден, обратитесь в сервисный центр Samsung.

## Устройство «зависает» или в его работе возникают критические ошибки

Если устройство «зависает», необходимо закрыть все приложения или сбросить параметры. Если устройство не работает и приложение не отвечает, нажмите и удерживайте клавишу питания в течение 8–10 секунд. Устройство автоматически перезагрузится.

Если неполадка не устранена, выполните сброс настроек устройства. Откройте список приложений и выберите пункт **Настройки** → **Резервное копирование и сброс** → **Сброс данных** → **Сброс устройства** → **Удалить все**.

## Вызовы сбрасываются

В некоторых местах сигнал сети настолько слабый, что использование сетевых функций устройства становится невозможным. Перейдите в место, где сигнал более стабилен.

## Исходящие вызовы не проходят

- Убедитесь, что нажата кнопка вызова.
- Убедитесь, что устройство подключено к правильной сети.

## **Входящие вызовы не проходят**

- Убедитесь, что устройство включено.
- Убедитесь, что устройство подключено к правильной сети.

## **Собеседник вас не слышит**

- Проверьте, не перекрыт ли доступ к встроенному микрофону.
- Убедитесь, что вы держите микрофон достаточно близко ко рту.
- При использовании гарнитуры проверьте правильность соединения.

## **Низкое качество звука при разговоре**

- Убедитесь, что доступ к внутренней антенне устройства не перекрыт.
- В некоторых местах сигнал сети настолько слабый, что использование сетевых функций устройства становится невозможным. Перейдите в место, где сигнал более стабилен.

## **Вызов номера из списка контактов не проходит**

- Убедитесь, что в телефонной книге записан правильный номер.
- При необходимости введите и сохраните правильный номер.

## **Устройство издает звуковые сигналы, при этом значок аккумулятора становится пустым**

Аккумулятор разряжен. Чтобы продолжить использование планшета, необходимо зарядить аккумулятор.

## **Аккумулятор не заряжается полностью или устройство выключается**

Если аккумулятор не заряжается полностью, замените его. Для этого обратитесь в сервисный центр Samsung.

## Устройство нагревается

При долговременном использовании приложений, потребляющих большое количество электроэнергии, устройство может нагреваться. Это нормальный процесс, который не влияет на срок службы или работоспособность устройства.

## При включении камеры появляются сообщения об ошибках

Чтобы воспользоваться функцией камеры, в памяти мобильного устройства Samsung должно быть достаточно свободного места, а аккумулятор должен быть полностью заряжен. Если при включении камеры появляются сообщения об ошибках, попробуйте выполнить следующие действия.

- Зарядка аккумулятора.
- Освободите место в памяти устройства, скопировав файлы на ПК или удалив их.
- Перезагрузите устройство. Если это не устранило проблему, обратитесь в сервисный центр Samsung.

## При воспроизведении музыкальных файлов появляются сообщения об ошибках

Мобильное устройство Samsung может не воспроизводить некоторые музыкальные файлы по ряду причин. Для их устранения попробуйте выполнить следующие действия.

- Освободите место в памяти устройства, скопировав файлы на ПК или удалив их.
- Убедитесь, что у музыкального файла нет защиты DRM. В противном случае у вас должны быть лицензия или ключ на воспроизведение.
- Убедитесь, что устройство поддерживает тип данного файла.

## Не удается найти другое Bluetooth-устройство

- Убедитесь, что на устройстве включена беспроводная связь Bluetooth.
- При необходимости убедитесь, что беспроводная связь Bluetooth включена на устройстве, к которому требуется подключиться.
- Убедитесь, что планшет и Bluetooth-устройство находятся на расстоянии не более 10 метров друг от друга.

Если это не устранило проблему, обратитесь в сервисный центр Samsung.

## Не удается подключить устройство к ПК

- Убедитесь, что используемый USB-кабель совместим с планшетом.
- Убедитесь, что на ПК установлены соответствующие драйверы и их обновления.
- Если используется ОС Windows XP, на компьютере должен быть установлен пакет обновлений Windows XP Service Pack 3 или более новая версия.
- На компьютере должна быть установлена программа Samsung Kies 2.0 или Windows Media Player 10 или более новая версия.

# Алфавитный указатель

аккумулятор

зарядка 12

**Быстрые команды**

изменение графического  
знака 65

создание графического  
знака 65

**ввод текста 39**

**веб-обозреватель**

добавление закладок 70

просмотр веб-страниц 67

**видео**

воспроизведение 103,  
109

запись 99

**видеоплеер 109**

**видеоредактор 110**

**возможности передачи**

**данных**

AllShare Play 125

Bluetooth 129

VPN-соединения 136

Wi-Fi 120

общий доступ к мобильной  
сети 131

подключение GPS 133

Подключение к ПК 118

**дата и время,**

**установка 32**

**диспетчер загрузок 139**

**диспетчер файлов**

копирование или  
вырезание файлов 142

открытие файлов 141

поддерживаемые форматы  
файлов 141

удаление файлов 142

**календарь S Planner 61**

**камера**

запись видео 99

настройка камеры 97

настройка параметров

видеозаписи 101

фотосъемка 94

**карта памяти**

извлечение 16

установка 15

форматирование 16

**карты**

использование

навигации 77

поиск мест 75

получение маршрутов 76

**Карты Google 74**

**коды доступа 164**

**комплект поставки 11**

**контакты**

импорт и экспорт 115

копирование 116

создание 114

**Локальная 76**

- мировое время 146
- музыкальный проигрыватель
  - воспроизведение музыки 91
  - создание списков воспроизведения 92
- мультимедийные сообщения
  - отправка 81
  - просмотр 81
- навигация 77
- подключение к ПК
  - Samsung Kies 118
  - Windows Media Player 119
  - съемный диск 119
- поиск устройства 38
- проверка PIN-кода 37
- профиль «Без звука» 33
- сенсорный экран
  - блокировка 25
  - использование 23
- Сервис Play Books 72
- сигнал
  - выключение 138
  - отключение 138
  - установка 138
- СНИМКИ
  - просмотр 106
  - съемка 94
- сообщения
  - настройка учетной записи 84
  - отправка MMS 81
  - отправка SMS 80
  - отправка сообщений электронной почты 85
- текстовые сообщения
  - отправка 80
  - просмотр 81
- телефонная книга
  - поиск контактов 114
  - создание контактов 114
- устройство
  - включение или выключение 17
  - внешний вид 18
  - значки состояния 20
  - клавиши 20
  - настройка 32
  - настройки 147
  - панель уведомлений 30
- Функция Air View для пера S Pen 65
- экран меню
  - переход 31
- электронная почта
  - настройка учетной записи 84
  - отправка 85
  - просмотр 85

- яркость, дисплей 34
- AllShare Cast 124
- AllShare Play 125
- Bluetooth
  - включение 130
  - передача данных 130
  - прием данных 131
- Google 79
- Google Mail 82
- Google Now 79
- Google Talk 87
- Group Play 128
- Music Hub 93
- Play Store 72
- Polaris Office 143
- Samsung Apps 78
- Samsung Kies 118
- SIM- или USIM-карта
  - блокировка 37
  - установка 11
- S Note 50
- S Pen 41
- S Suggest 79
- VPN-соединения
  - подключение 137
  - установка 136
- Wi-Fi
  - включение 120
  - поиск сетей и подключение к ним 120
  - точка доступа WPS 121
- YouTube
  - отправка видео 74
  - просмотр видео 73

**ИНФОРМАЦИЯ О СЕРТИФИКАЦИИ ПРОДУКЦИИ****СЕРТИФИКАТ СООТВЕТСТВИЯ  
ТАМОЖЕННЫЙ СОЮЗ**

Планшетный ПК **GT-N8020** производства фирмы **Samsung Electronics Co., Ltd.**  
сертифицирован органом по сертификации ОАО "ГИПРОСВЯЗЬ"

Сертификат соответствия ТС:	<b>см. в полной версии руководства пользователя</b>
Сертификат соответствия выдан:	
Сертификат соответствия действителен до:	
Планшетный ПК <b>GT-N8020</b> соответствуют требованиям нормативных документов:	ТР ТС 004/2011 "О безопасности низковольтного оборудования", СТБ МЭК 60950-1-2003, ГОСТ Р МЭК 60950-1-2009, ТР ТС 020/2011 "Электромагнитная совместимость технических средств", ГОСТ Р 51317.3.3-2006, ГОСТ Р 51318.22-2006, ГОСТ Р 51317.3.2-2006 СТБ 1692-2009, СТБ 55024-2006



Импортер:  
**ООО «Самсунг Электроникс Рус Компани»**  
Россия,  
125009, Москва, ул. Воздвиженка, д. 10

Изготовитель:

<b>Samsung Electronics Co.Ltd.</b>	<b>Самсунг Электроникс Ко. Лтд.</b>
------------------------------------	-------------------------------------

Адрес изготовителя:

<b>(Maetan-dong) 129, Samsung-ro, Yeongtong-gu, Suwon-si, Gyeonggi-do, Korea</b>	<b>Мэтан-донг 129, Самсунг-ро, Енгтонг-гу, г. Сувон, Кёнги-до, Республика Корея</b>
--	---

Адреса заводов:

<b>"Самсунг Электроникс Ко., Лтд", 94-1, Имсо-Донг, Гуми-Сити, Кунг-Бак, 730-350, Республика Корея</b>	
<b>"Тяньжин Самсунг Телеком Технолджи Ко., Лтд", Вейву Родд, Микроэлектроникс Индастриал Парк ТЕДА, Ксикви н Дистрикт Тяньжин 300385, Китай</b>	
<b>"Самсунг Электроникс Хуижоу Ко., Лтд.", Ченжианг таун, Хуижоу, провинция Гуангдонг, Китай</b>	
<b>"Самсунг Электроникс Вьетнам Ко., Лтд.", Промышленный парк Йенпхонг Ай, Йентранг Комьон, округ Йенпхонг, провинция Бэжнинх, Вьетнам</b>	

Некоторая информация, приведенная в настоящем руководстве, может не соответствовать Вашему устройству, поскольку зависит от установленного программного обеспечения и/или Вашего оператора сотовой связи. Дизайн, спецификации и другие данные могут изменяться без предварительного уведомления.

### **Установка ПО Kies (Синхронизация с ПК) Kies**

1. Загрузите последнюю версию программного обеспечения Kies с веб-сайта компании Samsung ([www.samsung.com/kies](http://www.samsung.com/kies)) и установите его на ваш компьютер.
2. Подключите устройство к компьютеру с помощью USB-кабеля. Приложение Samsung Kies запустится автоматически.  
Для дополнительной информации обратитесь к разделу Помощь по Kies.