

SAMSUNG

Samsung GALAXY **Tab**_{10.1} **GT-P7500**

Руководство
пользователя



О данном руководстве

Благодарим за приобретение планшета Samsung P7500. Это функциональное портативное устройство оснащено новейшими разработками в сфере веб-технологий и мобильных вычислений и идеально подходит для активного образа жизни. Операционная система Google Android позволяет работать с тысячами полезных и интересных приложений, которые откроют вам новые возможности мобильного Интернета.

Интегрированная функция беспроводного доступа и чувствительный сенсорный экран позволяют читать в пути книги и газеты, быть в курсе новостей, спортивных событий и прогнозов погоды, работать и развлекаться, а также искать в Интернете карты, адреса компаний и другую информацию.

Сначала прочтите следующую информацию

- Внимательное прочтение всех инструкций по безопасности и данного руководства пользователя гарантирует правильную и безопасную работу с устройством.
- Описания, приведенные в этом руководстве, основаны на параметрах устройства по умолчанию.
- Изображения и снимки, приведенные в данном руководстве, могут отличаться от реального вида устройства.
- Содержание данного руководства пользователя зависит от модели устройства и программного обеспечения, поставляемого поставщиками услуг, и может изменяться без предварительного уведомления. Обновленные руководства пользователя см. на веб-сайте www.samsung.com.
- Доступные функции и дополнительные услуги зависят от модели устройства и программного обеспечения.
- Данное руководство создано для пользователей платформы Android. При использовании других ОС некоторые приведенные инструкции могут быть неточными.

- Приложения и их возможности зависят от страны, региона и характеристик оборудования. Компания Samsung не несет ответственности за сбои в работе устройства, вызванные приложениями сторонних разработчиков.
- Компания Samsung не несет ответственности за сбои в работе устройства и конфликты, вызванные изменениями настроек реестра.
- Обновления для ПО устройства можно найти на веб-сайте www.samsung.com.
- ПО, звуковые файлы, обои, изображения и прочее содержимое, изначально имеющееся на устройстве, лицензировано для ограниченного использования компанией Samsung и соответствующими владельцами содержимого. Копирование и использование этих материалов в коммерческих целях является нарушением авторского права. Компания Samsung не несет ответственности за нарушение пользователями авторских прав.
- Сохраните руководство пользователя для использования в будущем.

Обозначения

Перед началом работы ознакомьтесь с обозначениями, принятыми в данном руководстве.



Предупреждение — ситуации, которые могут привести к получению травмы вами или кем-либо из окружающих.



Внимание — ситуации, которые могут привести к повреждению устройства или другого оборудования.



Примечание — примечания, советы или дополнительная информация.

- ▶ **См.** — смотрите страницу с дополнительной информацией, например: ▶ с. 12 (означает «смотрите страницу 12»).
- **Следующий шаг** — последовательность операций, которую надо воспроизвести для выполнения определенного действия; например: на главном экране откройте список приложений и выберите пункт **Настройки** → **Беспроводные сети** (это означает, что в меню **Настройки**, нужно выбрать подменю **Беспроводные сети**).
- [] **Квадратные скобки** — клавиши устройства, например: [⓪] (означает клавишу питания/перезагрузки/блокировки).

Авторские права

© Samsung Electronics, 2012.

Данное руководство пользователя защищено международными законами об авторских правах.

Запрещается воспроизводить, распространять, переводить или передавать какие-либо части данного руководства пользователя в любой форме или любым способом, электронным или механическим, включая фотокопирование, запись или хранение в любой системе хранения и поиска информации, без предварительного письменного разрешения компании Samsung Electronics.

Товарные знаки

- SAMSUNG и логотип SAMSUNG являются зарегистрированными товарными знаками компании Samsung Electronics.
- Логотип Android, Google Search™, Google Maps™, Google Mail™, YouTube™, Android Market™ и Google Talk™ являются товарными знаками компании Google, Inc.
- Bluetooth® является международной зарегистрированной торговой маркой Bluetooth SIG, Inc. по всему миру.

- Oracle и Java являются зарегистрированными торговыми марками компании Oracle и/или ее дочерних компаний. Остальные авторские права и товарные знаки являются собственностью их владельцев.
- Windows Media Player® является зарегистрированной торговой маркой Microsoft Corporation.
- **SRS**
WOW HD — это товарный знак компании SRS Labs, Inc. Технология WOW HD реализована по лицензии SRS Labs, Inc.
- Wi-Fi®, Wi-Fi Protected Setup™, Wi-Fi Direct™ и Wi-Fi CERTIFIED™ и логотип Wi-Fi являются зарегистрированными товарными знаками Wi-Fi Alliance.
- DivX®, DivX Certified® и соответствующие эмблемы являются зарегистрированными товарными знаками компании Rovi Corporation и используются в соответствии с лицензией.
- Остальные авторские права и товарные знаки являются собственностью их владельцев.

DivX
HD™

CE 0168 Ⓢ

ВИДЕО В ФОРМАТЕ DIVX

DivX® — формат цифрового видео, созданный компанией DivX LLC, дочерней компанией Rovi Corporation. Данное устройство сертифицировано компанией DivX для воспроизведения видео DivX®. Дополнительные сведения, а также приложения для конвертации файлов в формат DivX вы можете найти на веб-сайте www.divx.com.

Данное устройство сертифицировано для воспроизведения видео DivX® в разрешении до 720p (HD), включая высококачественное содержимое

ВИДЕО ПО ЗАПРОСУ В ФОРМАТЕ DIVX

Чтобы данное устройство, сертифицированное компанией DivX, могло воспроизводить фильмы в формате DivX Video-on-Demand (VOD — видео по запросу), его следует зарегистрировать. Чтобы получить код регистрации, перейдите в раздел DivX VOD в меню настройки устройства. Дополнительные сведения о регистрации см. на сайте vod.divx.com.

Содержание

Сборка устройства	10
Комплект поставки	10
Установка SIM- или USIM-карты	11
Зарядка аккумулятора	11
Начало работы	14
Включение и выключение устройства	14
Общие сведения об устройстве	15
Сенсорный экран	18
Знакомство с главным экраном	20
Работа с приложениями	24
Индивидуальная настройка устройства	24
Ввод текста	29
Интернет	34
Интернет	34
Pulse	39
Магазин приложений	40
YouTube	41
Карты	42
Локатор	43
Адреса	44
Навигация	45
Samsung Apps	46
Связь	47
Сообщения	47
Google Mail	48

Электронная почта	50
Google Talk	53
Социальный портал	54
Развлечения	55
Музыка	55
Камера	57
Видеоплеер	64
Галерея	65
Личные данные	68
Контакты	68
Календарь	72
Заметки	74
Возможности передачи данных	75
Подключение к ПК	75
Wi-Fi	77
Bluetooth	79
Общий доступ к мобильной сети	82
GPS	84
VPN-соединения	85
Инструменты	87
Сигнал	87
Калькулятор	88
Загрузки	88
Поиск Google	88
Мои файлы	89
Записки	91

Polaris Office	91
Голосовой поиск	93
Мировое время	94
Настройки	95
Работа с меню настроек	95
Беспроводные сети	95
Звук	97
Экран	98
Режим энергосбережения	98
GPS и безопасность	99
Приложения	101
Учетные записи и синхронизация	102
Датчик движения	102
Конфиденциальность	102
Память	103
Язык и ввод	103
Специальные возможности	106
Дата и Время	107
Об устройстве	107
Устранение неполадок	108
Меры предосторожности	112
Алфавитный указатель	124

Сборка устройства

Комплект поставки

В комплект поставки входят:

- планшет
- краткое руководство



Используйте только аксессуары, рекомендованные компанией Samsung. Гарантия производителя не распространяется на повреждения или неисправности в работе устройства, возникшие в результате использования пиратского или нелегального программного обеспечения.



- Комплект поставки устройства может отличаться от приведенного и зависит от того, какие аксессуары и программное обеспечение доступны в данном регионе и поставляются оператором мобильной связи.
- Дополнительные аксессуары можно приобрести у местных дилеров компании Samsung.
- Рекомендуется использовать с устройством аксессуары, входящие в комплект поставки.
- Аксессуары, не входящие в комплект поставки, могут быть несовместимы с данным устройством.

Установка SIM- или USIM-карты

При подключении к услуге сотовой связи вы получите SIM-карту, содержащую PIN-код и список дополнительных услуг. Чтобы воспользоваться услугами UMTS или HSDPA, необходимо приобрести USIM-карту.

Чтобы установить SIM- или USIM-карту, выполните следующие действия.

- 1 Откройте крышку разъема SIM-карты.
- 2 Вставьте SIM- или USIM-карту в устройство золотистыми контактами вниз.

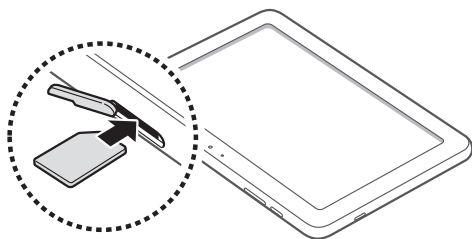

- 3 Закройте крышку разъема SIM-карты.

Зарядка аккумулятора

Планшет оснащен встроенным аккумулятором. Перед первым использованием планшета необходимо зарядить аккумулятор.

-  Используйте только зарядные устройства, рекомендованные компанией Samsung. Использование несовместимых зарядных устройств может привести к взрыву аккумуляторов или повреждению планшета.



- Используйте только зарядное устройство. Заряжать аккумулятор с помощью USB-кабеля нельзя.
- При низком уровне заряда аккумулятора подается предупредительный звуковой сигнал и появляется сообщение о его разрядке. Значок аккумулятора  показывает, что аккумулятор разряжен. Если уровень заряда слишком низкий, планшет выключается автоматически. Чтобы включить планшет, необходимо зарядить аккумулятор.
- Если аккумулятор полностью разряжен, включить устройство невозможно (даже если подключен USB-адаптер питания). Чтобы включить устройство, подождите, пока аккумулятор зарядится в течение нескольких минут.

I Подключите USB-кабель одним концом к USB-адаптеру питания, а другим — к многофункциональному разъему.



Внешний вид зарядного устройства зависит от региона.

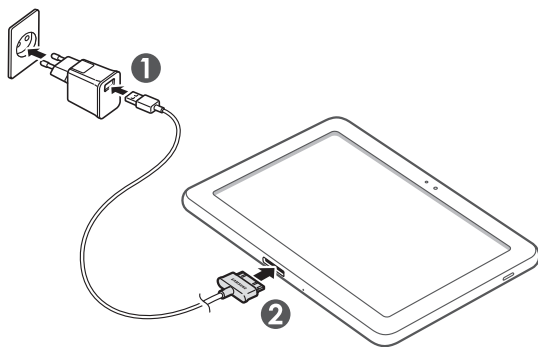

Неправильное подключение USB-кабеля может привести к серьезному повреждению устройства или USB-адаптера питания. Гарантия не распространяется на любые повреждения, возникшие в результате неправильного использования планшета и аксессуаров.

2 Подключите зарядное устройство к розетке сети переменного тока.



- Во время зарядки аккумулятора можно пользоваться планшетом, но процесс зарядки при этом замедляется.
- Во время зарядки устройства сенсорный экран может не реагировать на касания в силу нестабильной подачи энергии. Это вызвано нестабильной подачей энергии. В этом случае выключите USB-адаптер питания из розетки или отключите USB-кабель от устройства.
- Во время зарядки планшет может нагреваться. Это нормальная ситуация, которая никак не скажется на его сроке службы или работоспособности.
- При нарушении нормальной работы планшета или зарядного устройства обратитесь в сервисный центр Samsung.

3 Когда аккумулятор полностью зарядится (значок аккумулятора заполнится), отключите зарядное устройство и USB-кабель сначала от планшета, а затем от источника питания.



В целях экономии электроэнергии отключайте зарядное устройство, если оно не используется. Зарядное устройство не оснащено выключателем питания, поэтому его нужно отключать, чтобы прервать процесс зарядки планшета. При использовании зарядное устройство должно плотно прилегать к розетке.

Начало работы

Включение и выключение устройства

Чтобы включить устройство, выполните следующие действия.

- 1 Нажмите и удерживайте клавишу [⓪].
- 2 При первом включении устройства следуйте инструкциям на экране, чтобы подготовить его к использованию.

Чтобы выключить устройство, нажмите и удерживайте клавишу [⓪], а затем выберите пункт **Выключение** → **ОК**.

› Переключение в автономный режим

В автономном режиме можно отключить все беспроводные соединения устройства и использовать не требующие подключения к сети функции в местах, где запрещено использование беспроводных устройств, например в самолете или больнице.

Чтобы перейти в автономный режим, выберите пункт **Настройки** → **Беспроводные сети** → **Автономный режим**. Можно также нажать и удерживать клавишу [⓪], а затем выбрать пункт **Автономный режим**.

Чтобы выйти из автономного режима и включить беспроводную связь, выберите пункт **Настройки** → **Беспроводные сети**, а затем снимите флажок **Автономный режим**.

Общие сведения об устройстве

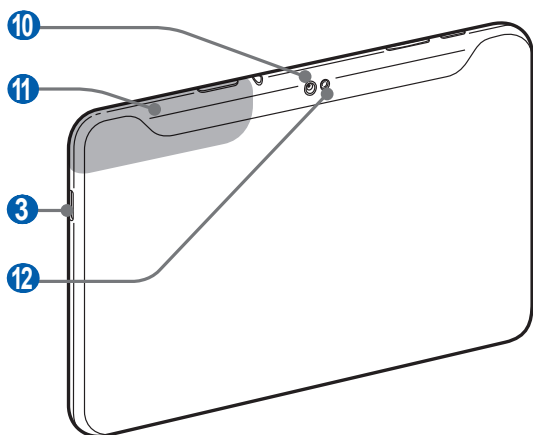
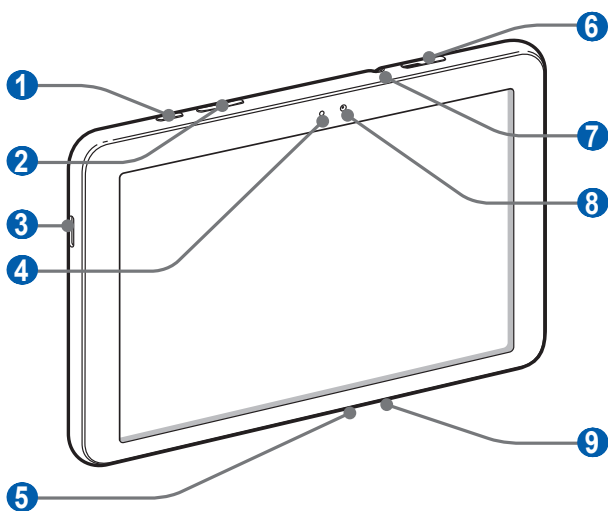

› Внешний вид устройства



Номер	Назначение
1	Клавиша питания/перезагрузки/блокировки
2	Клавиша громкости
3	Внешний динамик
4	Светочувствительный элемент
5	Многофункциональный разъем
6	Гнездо SIM-карты
7	разъем гарнитуры
8	Объектив фронтальной камеры
9	Микрофон
10	Объектив основной камеры
11	Внутренняя антенна
12	Вспышка

1. Неправильное подключение гарнитуры к устройству может повредить разъем для наушников или гарнитуру.

› Клавиши

Клавиша	Назначение
 Питание/ Перезагрузка ¹ / Блокировка	Включение устройства (нажмите и удерживайте); доступ к быстрому меню (нажмите и удерживайте); перезагрузка устройства (нажмите и удерживайте в течение 10-15 секунд); блокировка сенсорного экрана.
 Громкость	Регулировка громкости звуков устройства.







1. Если устройство «зависает» или возникают критические ошибки, может потребоваться перезагрузить устройство.

› Значки состояния



Значки, отображаемые на дисплее, могут различаться в зависимости от страны или оператора мобильной связи.

Значок	Описание
	Установлено соединение с сетью GPRS
	Установлено соединение с сетью EDGE
	Установлено соединение с сетью UMTS
	Доступны открытые сети WLAN
	Установлено соединение с сетью WLAN
	Включена связь Bluetooth
	Прием данных GPS
	Синхронизация с веб-сервером
	Выполняется отправка данных
	Выполняется загрузка данных
	Подключение к ПК
	Включен USB-модем
	Включена функция Wi-Fi-модема
	Новое сообщение электронной почты
	Новое сообщение почты Google
	Включен сигнал будильника
	Уведомление о событии
	Роуминг (за пределами зоны обслуживания домашней сети)

Значок	Описание
	Включен режим «Автономный»
	Выполняется воспроизведение музыки
	Произошла ошибка или требуется внимание пользователя
	Уровень заряда аккумулятора
	Сбой зарядки
	Текущее время

1. При использовании зарядного устройства, не одобренного компанией Samsung, значок появляться не будет.

Сенсорный экран

Сенсорный экран устройства позволяет с легкостью выбирать элементы и выполнять различные действия. В этом разделе описаны основные действия, необходимые для работы с сенсорным экраном.

-  Не используйте острые предметы для работы с сенсорным экраном: на его поверхности могут появиться царапины.
- Следите за тем, чтобы сенсорный экран не соприкасался с электронными устройствами. Возникающие при этом электростатические разряды могут привести к неправильной работе сенсорного экрана или выходу его из строя.
- Не допускайте попадания жидкости на сенсорный экран. Повышенная влажность и попадание жидкости могут стать причиной неправильной работы сенсорного экрана.



- Для удобства работы с сенсорным экраном удалите с него защитную пленку.
- На сенсорный экран устройства нанесено покрытие, чувствительное к слабым электрическим зарядам, которые исходят от тела человека, поэтому лучше всего работать с сенсорным экраном непосредственно с помощью пальцев рук. Сенсорный экран может не реагировать на прикосновения острых предметов, таких как стилус и ручка.

Работать с сенсорным экраном можно следующими способами:

- Касание: одним прикосновением выбираются пункты или параметры меню, а также запускаются приложения.
- Перетаскивание: прикоснитесь к экрану и перейдите вверх, вниз, вправо или влево, чтобы выбрать элементы в списке.
- Касание и удерживание: выберите и удерживайте элемент в течение двух секунд, чтобы вызвать всплывающее меню.
- Перетаскивание: прикоснитесь к экрану и удерживайте выбранный элемент, а затем перетащите его по экрану.
- Двойное касание: быстрое двойное прикосновение к экрану позволяет изменить масштаб при просмотре снимков.

› Поворот сенсорного экрана

Устройство оснащено встроенным датчиком движения, способным определять ориентацию. При повороте устройства интерфейс автоматически поворачивается с учетом ориентации.

Чтобы сохранить ориентацию интерфейса, коснитесь правой части системной области и выберите пункт **Автоповорот** на панели уведомлений.

» Блокировка и разблокировка сенсорного экрана

Если устройство не используется в течение определенного времени, сенсорный экран отключается и автоматически блокируется, чтобы предотвратить нежелательные действия. Чтобы вручную заблокировать сенсорный экран, нажмите клавишу [⓪].

Чтобы разблокировать экран, включите его нажатием клавиши [⓪] коснитесь любой части экрана и перетащите значок [🔒] в любом направлении до границ окружности. При установке блокировки экрана необходимо ввести PIN-код или пароль либо нарисовать рисунок блокировки.

 Чтобы предотвратить доступ посторонних лиц к вашей личной информации и данным, хранящимся в памяти устройства, можно воспользоваться функцией блокировки сенсорного экрана. ► с. 26.

Знакомство с главным экраном

Этот экран появляется, если устройство находится в режиме ожидания. На нем можно посмотреть состояние устройства и перейти к приложениям. Чтобы выбрать нужную панель на главном экране, перейдите влево или вправо.



 Вид экрана, изображение которого приведено выше, может различаться в зависимости от региона или оператора мобильной связи.

Номер	Назначение
1	Выбор точки в верхней части экрана для быстрого перехода к соответствующей панели.
2	Поиск в Интернете с помощью виджета «Поиск в Google».
3	Переход к списку приложений.
4	Настройка главного экрана.
5	Системная область (см. следующий раздел)

Системная область

С помощью системной области можно быстро переходить на нужный экран, получать доступ к приложениям, просматривать системную информацию и многое другое.



Номер	Назначение
1	Снимок текущего экрана.
2	Возврат на главный экран; открытие диспетчера задач (коснитесь и удерживайте).
3	Возврат на предыдущий экран.
4	Вывод списка недавно использованных приложений; открытие списка приложений (коснитесь и удерживайте).
5	Вывод значков состояния устройства; вывод панели уведомлений.
6	Вывод панели ссылок.

» Добавление элементов на главный экран

Можно выполнить индивидуальную настройку главного экрана, добавив на него ссылки на приложения или элементы приложений, а также виджеты или папки.

Чтобы добавить элементы на главный экран, выполните следующие действия.

- 1 На главном экране коснитесь значка .
- 2 Выберите категорию.
 - **Виджеты:** добавление виджетов. Виджеты — это мини-приложения, позволяющие выполнять определенные действия или выводить нужную информацию на главный экран.
 - **Ярлыки приложений:** добавление ярлыков приложений на главный экран.
 - **Обои:** выбор фонового изображения.
 - **Опции:** добавление ярлыков для закладок, контактов, карт и др.
- 3 Выберите элемент для добавления на главный экран.

» Перемещение элементов на главный экран

- 1 Выберите и удерживайте элемент, который требуется переместить, пока не появится сетка главного экрана.
- 2 Перетащите элемент в нужное место.

» Удаление элементов с главного экрана

- 1 Выберите и удерживайте элемент.
В правой верхней части экрана появится значок корзины.
- 2 Перетащите элемент в корзину.
- 3 Когда элемент и область корзины изменят свой цвет на красный, отпустите элемент.

› Добавление ярлыка для приложения

- 1 Коснитесь приложения в списке и удерживайте касание, а затем переместите приложение вниз, на панель главного экрана.
Ярлык для приложения будет добавлен на главный экран.
- 2 Переместите его в нужное место или на другую панель на главном экране.

› Панель уведомлений

На главном экране или в открытом окне приложения коснитесь правой части системной области и выберите параметр на панели уведомлений.

Можно просмотреть текущее состояние устройства и использовать следующие возможности.



- **Wi-Fi:** включение и выключение функции WLAN.
- **Уведомления:** оповещение о различных событиях.
- **GPS:** включение и выключение функции GPS.
- **Звук/Без звука:** включение и выключение режима «Без звука».
- **Автоповорот:** включение и выключение функции автоповорота.
- **Bluetooth:** включение и выключение беспроводной связи Bluetooth.
- **Автономный режим:** включение или отключение режима «Автономный».

Кроме того, можно настроить яркость экрана или перейти в меню настроек.



Доступные параметры могут различаться в зависимости от региона или оператора мобильной связи.

Работа с приложениями

- 1 Для доступа к списку приложений с главного экрана выберите пункт **Приложения**.
- 2 Выберите пункт **Все** → приложение.
Чтобы просмотреть список загруженных приложений, выберите пункт **Мои приложения**.
- 3 Коснитесь значка , чтобы вернуться к предыдущему экрану; коснитесь значка , чтобы вернуться на главный экран.

› Переход к недавно использованным приложениям

- 1 Для просмотра недавно использованных приложений коснитесь значка .
- 2 Выберите приложение.

Индивидуальная настройка устройства

Используйте все возможности устройства, настроив его в соответствии со своими предпочтениями.

› Изменение языка дисплея

- 1 На главном экране откройте список приложений и выберите пункт **Настройки** → **Язык и ввод** → **Выберите язык**.
- 2 Выберите нужный язык.

› Установка текущего времени и даты

- 1 На главном экране откройте список приложений и выберите пункт **Настройки** → **Дата и Время**.
- 2 Выберите часовой пояс, установите время и дату и измените другие параметры.

› Включение и выключение звуков при касании

На главном экране откройте список приложений и выберите пункт **Настройки** → **Звук** → **Звук при нажатии**.

› Регулировка громкости звука устройства

- 1 Нажимайте клавишу громкости вверх или вниз.
- 2 Коснитесь значка  и отрегулируйте громкость воспроизведения медиафайлов и уведомлений с помощью ползунков.

› Переключение в режим «Без звука»

Чтобы включить или выключить звук устройства, нажмите и удерживайте клавишу [⓪], затем выберите пункт **Профиль "Без звука"**.



В режиме «Без звука» можно настроить оповещения об определенных событиях. На главном экране откройте список приложений и выберите пункт **Настройки** → **Звук** → **Вибрация** → **Всегда** или **Только в режиме без звука**. При переключении в режим «Без звука» вместо пункта **Без звука** на панели уведомлений появится пункт **Вибрация**.

› Установка обоев для главного экрана

- 1 На главном экране коснитесь значка  → **Обои**.
- 2 Выберите папку с изображениями.
Если выбрана папка со стандартными обоями, выберите пункт **Обои главного экрана**.
- 3 Выберите изображение.
- 4 Если выбраны «живые» обои, выберите пункт **Установить обои**.
Если выбрано изображение из галереи, выберите фрагмент изображения, перемещая выделенную область и изменяя ее размер, а затем выберите пункт **ОК**.



Компания Samsung не несет ответственности за использование изображений и обоев, поставляемых вместе с устройством.

› Включение анимации для переключения между приложениями

Во время использования устройства можно включить эффект перехода между окнами.

- 1 На главном экране откройте список приложений и выберите пункт **Настройки** → **Экран** → **Анимация**.
- 2 Выберите эффект анимации.

› Регулировка яркости дисплея

- 1 На главном экране откройте список приложений и выберите пункт **Настройки** → **Экран** → **Яркость**.
- 2 Снимите флажок **Автоматическая регулировка яркости**.
- 3 Для настройки уровня яркости перетащите ползунок.
- 4 Выберите пункт **ОК**.



Уровень яркости дисплея влияет на количество потребляемого устройством заряда аккумулятора.

› Блокировка экрана

Можно защитить устройство от нежелательного использования, заблокировав экран с помощью рисунка разблокировки или пароля.



- После настройки блокировки экрана устройство будет запрашивать рисунок или пароль при каждом включении.
- Если вы забыли PIN-код или пароль, обратитесь в сервисный центр Samsung, чтобы сбросить их.
- Компания Samsung не несет ответственности за утерю паролей или конфиденциальной информации и иной ущерб, если они вызваны незаконным использованием какого-либо ПО.

Создание рисунка разблокировки

- 1 На главном экране откройте список приложений и выберите пункт **Настройки** → **GPS и безопасность** → **Настройка экрана блокировки** → **Рисунок**.
- 2 Ознакомьтесь с инструкциями и образцами рисунков на экране, а затем выберите пункт **Далее**.
- 3 Создайте рисунок, соединив пальцем минимум четыре точки.
- 4 Выберите пункт **Продолжить**.
- 5 Повторите рисунок для подтверждения.
- 6 Выберите пункт **Да**.

Создание PIN-кода разблокировки экрана

- 1 На главном экране откройте список приложений и выберите пункт **Настройки** → **GPS и безопасность** → **Настройка экрана блокировки** → **PIN**.
- 2 Введите цифровой PIN-код и выберите пункт **Продолжить**.
- 3 Введите PIN-код еще раз и выберите пункт **Да**.

Создание пароля разблокировки экрана

- 1 На главном экране откройте список приложений и выберите пункт **Настройки** → **GPS и безопасность** → **Настройка экрана блокировки** → **Пароль**.
- 2 Введите алфавитно-цифровой пароль и выберите пункт **Продолжить**.
- 3 Введите пароль еще раз и выберите пункт **Да**.

▶ Блокировка SIM- или USIM-карты

Можно заблокировать устройство с помощью PIN-кода, поставляемого с SIM- или USIM-картой.

- 1 На главном экране откройте список приложений и выберите пункт **Настройки** → **GPS и безопасность** → **Настройка блокировки SIM-карты** → **Блокировка SIM-карты**.
- 2 Введите PIN-код и выберите пункт **Да**.

После активирования этой функции потребуется вводить PIN-код при каждом включении устройства.



- При многократном вводе ошибочного PIN-кода SIM- или USIM-карта блокируется. Чтобы ее разблокировать, необходимо ввести ключ разблокировки PIN-кода (PUK).
- Если SIM- или USIM-карта заблокируется после ввода ошибочного PUK, необходимо обратиться к оператору мобильной связи для ее разблокировки.

› Включение функции оповещения о смене SIM-карты

При обнаружении новой SIM- или USIM-карты функция оповещения о смене SIM-карты автоматически отправляет контактный номер указанным получателям. Благодаря этой функции можно обнаружить и вернуть утерянное устройство. Чтобы воспользоваться функцией удаленного управления устройством по сети, необходимо создать учетную запись Samsung.

- 1 На главном экране откройте список приложений и выберите пункт **Настройки** → **GPS и безопасность** → **Оповещ. о смене SIM-карты**.
- 2 Ознакомьтесь с условиями соглашения и выберите пункт **Принять**.
- 3 Выберите пункт **Вход**.
Чтобы создать учетную запись Samsung, выберите пункт **Регистрация**.
- 4 Введите адрес электронной почты и пароль для учетной записи Samsung, затем выберите пункт **Вход**.
- 5 Выберите пункт **Оповещ. о смене SIM-карты**.
- 6 Введите пароль для учетной записи Samsung и выберите пункт **Да**.
- 7 Выберите пункт **Получатели оповещения**.
- 8 Введите пароль для учетной записи Samsung еще раз и выберите пункт **Да**.

- 9 Введите номер телефона, включая код страны (с префиксом «+»).
- 10 Введите текстовое сообщение, которое будет отправлено получателю.
- 11 Выберите пункт **Готово**.

Ввод текста

Текст можно вводить с помощью символов на виртуальной клавиатуре, рукописного и голосового ввода.

 Для некоторых языков ввод текста не поддерживается. Для ввода текста необходимо изменить язык ввода на один из поддерживаемых языков. ► с. 103.

› Изменение типа клавиатуры

При необходимости тип клавиатуры можно изменить. Коснитесь значка  в системной области и укажите тип клавиатуры (Android, Samsung или Swype).

Также можно вводить текст с помощью голоса. Коснитесь значка  и укажите параметр голосового ввода в соответствии с используемым языком.

› Ввод текста с помощью клавиатуры Android

Ввод текста путем выбора буквенно-цифровых клавиш и следующих специальных клавиш:

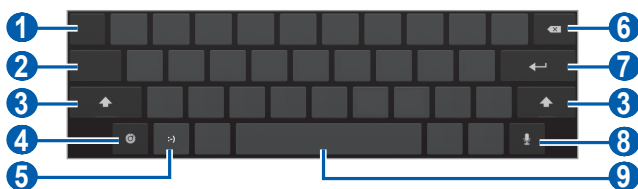

Номер	Назначение
1	Перемещение курсора в следующее поле ввода текста.
2	Переключение между режимами ввода цифр и символов и режимом АБВ.

Номер	Назначение
3	Изменение регистра.
4	Переход к параметрам клавиатуры; выбор типа клавиатуры или включение голосового ввода (коснитесь и удерживайте).
5	Вставка смайла; вывод списка смайлов (коснитесь и удерживайте).
6	Удаление введенного текста.
7	Переход на новую строку.
8	Голосовой ввод текста.  Данная функция может не поддерживаться некоторыми языками ввода.
9	Вставка пробела.

› Ввод текста с помощью клавиатуры Samsung

Ввод текста путем выбора буквенно-цифровых клавиш и следующих специальных клавиш:

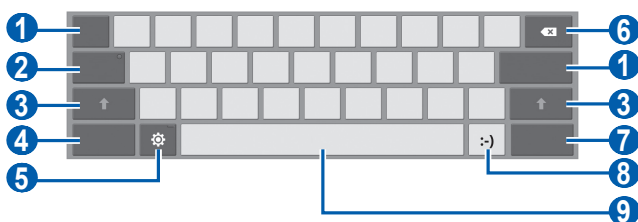



Номер	Назначение
1	Перемещение курсора в следующее поле ввода текста.
2	Ввод символов в верхнем регистре.
3	Изменение регистра.
4	Переключение между режимами ввода цифр и символов и режимом АБВ.

Номер	Назначение
5	Переход к параметрам клавиатуры; выбор типа клавиатуры или включение голосового ввода (коснитесь и удерживайте).
6	Удаление введенного текста.
7	Вложение элемента.
8	Вставка смайла; вывод списка смайлов (коснитесь и удерживайте).
9	Вставка пробела.

Ввод текста с помощью клавиатуры Swype

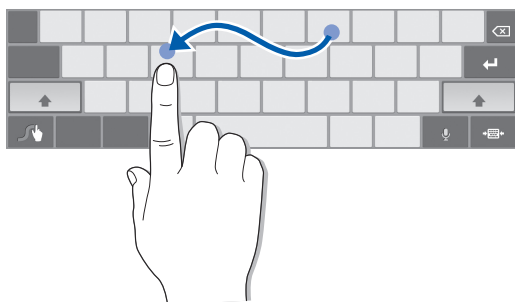
- 1 Прикоснитесь к первой букве слова и, не отрывая палец, переместите его к следующей букве.
- 2 Продолжайте до тех пор, пока слово не будет набрано.





- 3 Уберите палец с последней буквы.
- 4 Когда на дисплее появится нужное слово, коснитесь значка , чтобы вставить пробел. Если нужное слово не отображается, выберите другое в списке.
- 5 Повторите шаги 1–4, чтобы ввести текст полностью.



- Текст также можно вводить, нажимая клавиши.
- Нажмите и удерживайте клавишу, чтобы ввести символ, указанный на верхней половине клавиши. Нажмите и удерживайте клавишу до тех пор, пока не появится список, позволяющий вставить специальный знак или символ.

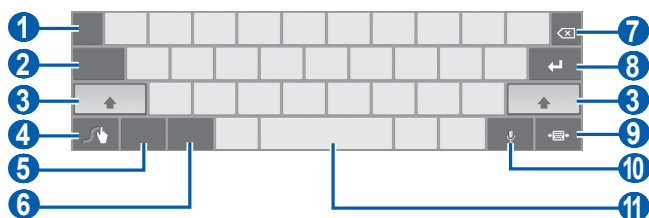

Можно также использовать следующие клавиши:



Номер	Назначение
1	Смена языка ввода текста.
2	Перемещение курсора в следующее поле ввода текста.
3	Изменение регистра.
4	Просмотр советов по клавиатуре Swype; просмотр справки (коснитесь и удерживайте).
5	Переключение между режимом ввода символов и режимом АБВ.
6	Переключение между режимом ввода цифр и режимом редактирования.
7	Удаление введенного текста.
8	Переход на новую строку.
9	Скрытие виртуальной клавиатуры.
10	Голосовой ввод текста.  Данная функция может не поддерживаться некоторыми языками ввода.
11	Вставка пробела.

» Копирование и вставка текста

При вводе текста можно воспользоваться функцией копирования и вставки текста в других приложениях.

- 1 Коснитесь слова и удерживайте касание.
- 2 Чтобы выбрать нужный фрагмент текста, перетащите значок  или .
- 3 Выберите пункт **Копир.** для копирования или пункт **Вырез.**, чтобы вырезать текст в буфер обмена.
- 4 Перейдите в другое приложение, а затем выберите и удерживайте поле ввода текста.
- 5 Выберите пункт **Встав.**, чтобы вставить текст из буфера обмена в поле ввода текста.

Интернет

Для веб-служб требуется подключение передачи данных. Обратитесь к оператору мобильной связи, чтобы выбрать лучший тарифный план.

Интернет

В этом разделе описано, как подключаться к Интернету и сохранять закладки для избранных веб-страниц.





- За подключение к Интернету и загрузку данных может взиматься дополнительная плата. Дополнительные сведения можно получить у оператора мобильной связи.
- У некоторых операторов мобильной связи элементы меню обозревателя могут называться по-другому.
- Наличие тех или иных значков зависит от региона или поставщика услуг мобильной связи.

› Просмотр веб-страниц

I Чтобы открыть домашнюю страницу, на главном экране откройте список приложений и выберите пункт **Интернет**. Чтобы перейти на определенную веб-страницу, введите ее URL-адрес в поле ввода и коснитесь значка .

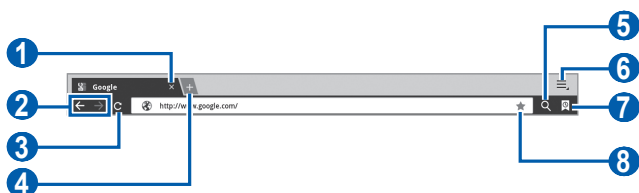



2 Для просмотра веб-страниц используются следующие значки:



 Вид экрана, изображение которого приведено выше, может различаться в зависимости от региона.

Номер	Назначение
1	Закрытие текущей вкладки.
2	Перемещение вперед или назад по страницам, сохраненным в журнале.
3	Обновление текущей веб-страницы; на время загрузки веб-страницы значок меняется на X.
4	Открытие новой вкладки.
5	Поиск данных.
6	Переход к параметрам веб-обозревателя.
7	Просмотр списка сохраненных закладок и журнала веб-обозревателя.
8	Создание закладки для текущей веб-страницы.



При просмотре веб-страниц воспользуйтесь следующими возможностями:

- Коснитесь экрана двумя пальцами и разведите их в стороны, чтобы увеличить масштаб (сведите пальцы вместе, чтобы уменьшить его).
- Чтобы открыть новую вкладку, коснитесь значка  → **Новая вкладка.**
- Чтобы открыть новую вкладку в анонимном режиме (без сохранения файлов cookie), коснитесь значка  → **Новая вкладка инкогнито.**
- Чтобы выполнить поиск текста на веб-странице, коснитесь значка  → **Найти на странице.**
- Чтобы отправить URL-адрес веб-страницы другим пользователям, коснитесь значка  → **Отправить страницу.**
- Чтобы сохранить текущую веб-страницу, коснитесь значка  → **Сохранить страницу.**
- Чтобы просмотреть сведения о странице, коснитесь значка  → **Сведения о странице.**
- Чтобы просмотреть список загруженных файлов, коснитесь значка  → **Загрузки.**
- Чтобы распечатать веб-страницу, коснитесь значка  → **Печать.** Устройство совместимо только с некоторыми принтерами Samsung.
- Чтобы изменить параметры веб-обозревателя, коснитесь значка  → **Настройки.**

› Голосовой поиск информации



Эта функция может быть недоступна в зависимости от региона или оператора мобильной связи.

- 1 На главном экране откройте список приложений и выберите пункт **Интернет.**
- 2 Коснитесь значка .
- 3 Коснитесь значка  и произнесите ключевое слово в микрофон устройства.
Устройство выполнит поиск данных и веб-страниц, содержащих данное ключевое слово.

➤ Просмотр нескольких страниц



Можно открыть несколько веб-страниц и переключаться между ними.

- 1 На главном экране откройте список приложений и выберите пункт **Интернет**.
- 2 Коснитесь значка , чтобы открыть новую вкладку.
- 3 Перейдите на нужную веб-страницу в этой вкладке.
- 4 Для перехода на другую вкладку выберите ее заголовок.

➤ Добавление закладок для веб-страниц

Если адрес веб-страницы известен, можно вручную добавить ее в закладки.



Добавление закладки

- 1 На главном экране откройте список приложений и выберите пункт **Интернет**.
- 2 Коснитесь значка  → .
Текущую веб-страницу также можно добавить в закладки с помощью значка .
- 3 Введите заголовок страницы и ее адрес.
Чтобы создать закладку для просматриваемой веб-страницы, перейдите к шагу 5.
- 4 Выберите раскрывающееся меню **Закладки**, а затем укажите место для сохранения закладки (при необходимости).
- 5 Выберите пункт **Да**.

Коснитесь значка , а затем выберите и удерживайте закладку, чтобы воспользоваться следующими возможностями.

- Чтобы открыть веб-страницу в текущей вкладке, выберите пункт **Открыть**.
- Чтобы открыть веб-страницу в новой вкладке, выберите пункт **Открыть на новой вкладке**.
- Чтобы изменить сведения о закладке, выберите пункт **Редактировать закладку**.
- Чтобы добавить ярлык закладки на главный экран, выберите пункт **Добавить на рабочий стол**.
- Чтобы отправить URL-адрес веб-страницы другим пользователям, выберите пункт **Отправить ссылку**.
- Чтобы скопировать URL-адрес веб-страницы, выберите пункт **Копировать URL ссылки**.
- Чтобы удалить закладку, выберите пункт **Удалить закладку**.
- Чтобы использовать веб-страницу в качестве стартовой страницы в веб-обозревателе, выберите пункт **Сделать домашней страницей**.

Создание папки с закладками

- 1 На главном экране откройте список приложений и выберите пункт **Интернет**.
- 2 Коснитесь значка  →  → **Новая папка**.
- 3 Введите имя папки с закладками, а затем пункт **Готово**.







▶ Переход к журналу веб-обозревателя

- 1 На главном экране откройте список приложений и выберите пункт **Интернет**.
- 2 Коснитесь значка  → **Журнал**.
- 3 Выберите нужную веб-страницу.



Pulse

С помощью приложения Pulse можно добавлять RSS-ссылки на избранные темы новостей и читать новостные статьи на устройстве.

› Чтение новостей

- 1 На главном экране откройте список приложений и выберите пункт **Pulse**.
- 2 При первом запуске приложения выберите пункт **OK** и коснитесь экрана, чтобы выключить подсказку.
- 3 Коснитесь значка , чтобы обновить каналы.
Для просмотра избранных каналов коснитесь значка .
- 4 Перейдите вверх или вниз для выбора источника новостей.
- 5 Перейдите влево или вправо для выбора канала.
- 6 Во время чтения канала доступны следующие действия.
 - Чтобы добавить канал в список избранных, коснитесь значка .
 - Чтобы загрузить канал в соцсеть, Коснитесь значка  или .
 - Чтобы отправить ссылку на канал другим пользователям, Коснитесь значка .
 - Чтобы вернуться к списку каналов, Коснитесь значка .

› Управление источниками новостей

- 1 На главном экране откройте список приложений и выберите пункт **Pulse**.
- 2 Чтобы просмотреть список источников новостей, Коснитесь значка .
- 3 Чтобы добавить или удалить канал, Коснитесь значка  или .

› Настройка параметров чтения

- 1 На главном экране откройте список приложений и выберите пункт **Pulse**.
- 2 Коснитесь значка  → **Settings**, чтобы настроить параметры дисплея и синхронизации для приложения Pulse.

Магазин приложений

Поскольку ОС устройства основана на платформе Android, его функциональность можно расширить за счет загружаемых приложений. С помощью Android Market можно легко и быстро подключиться к магазину загружаемых игр и приложений.



- Эта функция может быть недоступна в зависимости от региона или оператора мобильной связи.
- Пользовательские файлы загруженных приложений будут сохранены во встроенную память.

› Загрузка и установка приложения

- 1 На главном экране откройте список приложений и выберите пункт **Маркет**.
Также можно выбрать пункт **Маркет** в правом верхнем углу экрана.
- 2 При первом запуске приложения ознакомьтесь с условиями и положениями соглашения, а затем выберите пункт **Принять**.
- 3 Найдите нужный файл или приложение и загрузите его.

› Удаление приложения

- 1 На главном экране откройте список приложений и выберите пункт **Маркет**.
- 2 Выберите пункт **Мои приложения**.
- 3 Выберите приложение, подлежащее удалению.
- 4 Выберите пункт **Удалить**.

YouTube

В этом разделе описывается просмотр и отправка видео на YouTube.



Эта функция может быть недоступна в зависимости от региона или оператора мобильной связи.

› Просмотр видео

- 1 На главном экране откройте список приложений и выберите пункт **YouTube**.
- 2 Выберите видеозапись из списка.
- 3 Коснитесь видео → , чтобы перейти в полноэкранный режим.
- 4 Управляйте воспроизведением с помощью виртуальных клавиш.







› Отправка видео

- 1 На главном экране откройте список приложений и выберите пункт **YouTube**.
- 2 Выберите пункт **Ваш канал**.
- 3 Выберите учетную запись Google, если она связана с веб-сайтом YouTube.
Также можно выбрать пункт **Добавить аккаунт** и связать учетную запись с веб-сайтом YouTube.
- 4 Выберите пункт **Добавить** и укажите видеозапись.
- 5 Введите сведения о загрузке и выберите пункт **Добавить**.



Карты

Приложение Google Maps™ позволяет найти карты улиц, городов и стран, а также получить маршруты проезда.

➤ Поиск определенного местонахождения

- 1 На главном экране откройте список приложений и выберите пункт **Карты**.
- 2 При первом запуске приложения выберите пункт **ОК**.
Ваше текущее местонахождение будет показано на карте.
- 3 Выберите пункт **Поиск на к...**
- 4 Введите ключевое слово местонахождения и коснитесь значка .
 - Чтобы выполнить голосовой поиск местонахождения, коснитесь значка .
 - Чтобы просмотреть текущее местонахождение, коснитесь значка .
 - Чтобы выполнить поиск объекта поблизости, коснитесь значка .
 - Чтобы получить маршрут проезда к заданному пункту назначения, коснитесь значка .
 - Чтобы добавить слои на карту, коснитесь значка .
 - Чтобы перейти к списку остальных параметров, коснитесь значка .
 - Чтобы увеличить масштаб, прикоснитесь к экрану двумя пальцами и разведите их в стороны либо просто дважды прикоснитесь к экрану. Чтобы уменьшить масштаб, прикоснитесь к экрану двумя пальцами и сведите их вместе.

➤ Получение маршрутов проезда к заданному пункту назначения

- 1 На главном экране откройте список приложений и выберите пункт **Карты**.
- 2 Коснитесь значка .
- 3 Введите адреса начального и конечного пунктов назначения. Чтобы ввести адрес из списка контактов или указать местоположение на карте, выберите  → **Контакты, Точка на карте** или **Мои места**.
- 4 Выберите способ передвижения (на автомобиле, автобусе или пешком), а затем — пункт **Готово**.
- 5 Если необходимо просмотреть подробные сведения о передвижении, выберите маршрут (при необходимости).
- 6 По окончании выберите  → **Очистить карту**.

Локатор

В этом разделе описано, как с помощью приложения Google Latitude™ вы можете узнавать о местонахождении друзей, а они — о вашем.

 Эта функция может быть недоступна в зависимости от региона или оператора мобильной связи.

- 1 На главном экране откройте список приложений и выберите пункт **Локатор**. Приложение Google Локатор будет запущено.
- 2 Выберите  → **Добавить друзей** → **Выбрать из контактов** или **Добавить по адресу электронной почты**.
- 3 Выберите друзей, которых нужно добавить, или введите адреса электронной почты и выберите пункт **Добавить друзей**.



- 4 Выберите пункт **Да**.
Когда друг примет это приглашение, можно будет отправить ему информацию о вашем местонахождении.
- 5 Выберите друга в списке.
Местонахождение ваших друзей отмечается их снимками на карте.

Адреса

В этом разделе описан поиск интересных мест вокруг.



Эта функция может быть недоступна в зависимости от региона или оператора мобильной связи.

- 1 На главном экране откройте список приложений и выберите пункт **Адреса**.
- 2 Выберите категорию.
Устройство выполнит поиск мест в районе вашего местонахождения, относящихся к выбранной категории.
- 3 Выберите название места для просмотра сведений о нем.
- 4 Чтобы просмотреть место на карте, коснитесь значка .
Чтобы просмотреть маршрут движения к выбранному месту, коснитесь значка .

Навигация

В этом разделе описывается использование системы навигации GPS для поиска и отображения пункта назначения с помощью голосовых указаний.



- Навигационные карты, текущее местоположение и прочие навигационные данные могут содержать неточную информацию. Настоятельно рекомендуется учитывать реальную ситуацию на дорогах и прочие факторы, влияющие на безопасность дорожного движения, а также следить за всеми предупреждающими и регулируемыми знаками и указаниями в процессе вождения автомобиля.
- Эта функция может быть недоступна в зависимости от региона или оператора мобильной связи.

- 1 На главном экране откройте список приложений и выберите пункт **Навигация**.
- 2 При первом запуске приложения выберите пункт **Принимаю**.
- 3 Введите пункт назначения одним из следующих способов.
 - **Произнести адрес:** произнесите название конечного пункта, например «Navigate to destination» («Перейти к [название пункта назначения]»).
 - **Ввести место назначения:** ввод пункта назначения с помощью виртуальной клавиатуры.
 - **Контакты:** выбор пункта назначения из адресов, сохраненных в контактах.
 - **Отмеченные места:** выбор пункта назначения из списка отмеченных мест.
- 4 Для использования навигации следуйте указаниям на экране.

Samsung Apps

Магазин Samsung Apps предлагает множество полезных мобильных приложений. Среди них вы найдете игры, новости, справочные материалы, социальные сети, карты, приложения для заботы о здоровье и многое другое.

Благодаря магазину Samsung Apps функциональность устройства можно расширить, приспособив его для выполнения самых разных задач. Узнайте больше о возможностях своего планшета!



- Эта функция может быть недоступна в зависимости от региона или оператора мобильной связи.
- Дополнительные сведения см. на веб-сайте www.samsungapps.com.

- 1 На главном экране откройте список приложений и выберите пункт **Samsung Apps**.
- 2 При первом запуске приложения ознакомьтесь с условиями и положениями соглашения, а затем выберите пункт **Принять**.
- 3 Выполните поиск нужных приложений и загрузите их на устройство.

СВЯЗЬ



Сообщения

В данном разделе описано, как создавать и отправлять SMS- и MMS-сообщения, а также просматривать отправленные или полученные сообщения и управлять ими.





За отправку и получение сообщений за пределами домашней сети может взиматься дополнительная плата. Дополнительные сведения можно получить у оператора мобильной связи.

➤ Отправка SMS-сообщений

- 1 На главном экране откройте список приложений и выберите пункт **Сообщения**.
- 2 Коснитесь значка .
- 3 Добавьте получателей сообщения.
 - Введите телефонные номера вручную, разделив их запятой или точкой с запятой.
 - Выберите номера получателей из списка с помощью значка .
- 4 Выберите пункт **Введите сообщение** введите текст сообщения.
- 5 Выберите пункт **Отпр.** для отправки сообщения.



➤ Отправка MMS-сообщений

- 1 На главном экране откройте список приложений и выберите пункт **Сообщения**.
- 2 Коснитесь значка .

- 3 Добавьте получателей сообщения.
 - Введите телефонные номера или адреса получателей вручную, разделив их запятой или точкой с запятой.
 - Выберите телефонные номера или адреса получателей из списка с помощью значка .



При вводе адреса электронной почты устройство автоматически переведет SMS-сообщение в MMS-сообщение.

- 4 Коснитесь значка  → **Добавить тему** и добавьте тему сообщения.
- 5 Выберите пункт **Введите сообщение** и введите текст сообщения.
- 6 Коснитесь значка  и добавьте элемент.
- 7 Выберите пункт **Отпр.** для отправки сообщения.

➤ Просмотр SMS- и MMS-сообщений

- 1 На главном экране откройте список приложений и выберите пункт **Сообщения**.
Сообщения группируются в потоки по контактам, как в службе сообщений.
- 2 Выберите контакт.
- 3 Коснитесь значка , чтобы просмотреть сведения об MMS-сообщении.



Google Mail

Можно загружать новые электронные сообщения из Google Mail™ в папку «Входящие» на устройстве. При переходе к Google Mail появляется папка «Входящие». В панели заголовка отображается число непрочитанных сообщений. Они выделены полужирным шрифтом.



- Эта функция может быть недоступна в зависимости от региона или оператора мобильной связи.
- У некоторых операторов мобильной связи элементы меню Google Mail могут называться по-другому.

➤ Отправка сообщений по электронной почте







- 1 На главном экране откройте список приложений и выберите пункт **Google Mail**.
- 2 Коснитесь значка .
- 3 Введите имя или адрес в поле получателя.
- 4 Введите тему и текст сообщения.
- 5 Коснитесь значка  → изображение для вложения.
- 6 Выберите пункт **Отправить** для отправки сообщения.

➤ Просмотр сообщений электронной почты

- 1 На главном экране откройте список приложений и выберите пункт **Google Mail**.
- 2 Выберите сообщение электронной почты.

В режиме просмотра сообщения доступны следующие возможности.

- Чтобы перейти к следующему или предыдущему сообщению, выберите пункт **След.** или **Пред.**
- Чтобы выполнить поиск сообщения электронной почты, коснитесь значка .
- Чтобы создать новое сообщение, коснитесь значка .
- Чтобы архивировать сообщение, коснитесь значка .
- Чтобы удалить сообщение, коснитесь значка .
- Чтобы пометить сообщение как непрочитанное, коснитесь значка  → **Отметить как непрочитанное.**
- Чтобы присвоить сообщению «высокую» важность, коснитесь значка  → **Отметить как важное.**
- Чтобы присвоить сообщению «низкую» важность, коснитесь значка  → **Пометить как неважное.**
- Чтобы добавить метку к сообщению, коснитесь значка  → **Изменить ярлыки.**
- Чтобы переместить сообщение в папку спама, коснитесь значка  → **Сообщить о спаме.**
- Чтобы скрыть сообщение, коснитесь значка  → **Игнорировать.** Чтобы переместить сообщение в папку «Входящие», выберите пункт **Вся почта** и перетащите сообщение в папку **Входящие.**

- Чтобы обновить сообщение, коснитесь значка  → **Обновить**.
- Чтобы изменить параметры электронной почты, коснитесь значка  → **Настройки**.
- Чтобы ответить на сообщение, коснитесь значка .
- Чтобы ответить на сообщение всем получателям, коснитесь значка .
- Чтобы переслать сообщение другим получателям, коснитесь значка .
- Чтобы отметить сообщение звездочкой, коснитесь значка .
- Чтобы просмотреть вложение, выберите пункт **Просмотр** или **Воспроизв.** Чтобы сохранить его на устройстве, выберите пункт **Сохранить**.

Электронная почта



В этом разделе описаны функции отправки и просмотра сообщений электронной почты с помощью личной или рабочей учетной записи.

➤ Настройка учетной записи электронной почты

- 1 На главном экране откройте список приложений и выберите пункт **E-mail**.
- 2 Введите свой адрес электронной почты и пароль.
- 3 Выберите пункт **Далее** (для настройки обычных учетных записей электронной почты) или **Настройка вручную** (если используются другие службы электронной почты).
- 4 Следуйте инструкциям на экране.
- 5 Чтобы добавить учетные записи, коснитесь значка  → **Настройки** → **Добавить уч. запись** и повторите шаги 2–4.

После завершения настройки учетной записи начнется загрузка сообщений электронной почты на устройство. Если создано более двух учетных записей электронной почты, можно переключаться между ними. Для этого коснитесь имени учетной записи в левом верхнем углу экрана и выберите ту запись, для которой необходимо получить сообщения.

» Отправка сообщений по электронной почте

- 1 На главном экране откройте список приложений и выберите пункт **E-mail** → учетную запись.
- 2 Коснитесь значка .
- 3 Добавьте получателей сообщения.
Введите адреса получателей вручную, разделив их символом запятой или точки с запятой.
- 4 Выберите пункт **+Копия/скрытая копия** и добавьте получателей.
- 5 Перейдите в поле ввода темы и введите тему сообщения.
- 6 Перейдите в поле ввода текста и введите текст сообщения.
Чтобы вставить изображение, контакт, событие календаря, заметку или свои координаты, коснитесь значка .
- 7 Коснитесь значка  → файлы для вложения.
Можно выбрать вложение из списка существующих файлов либо сделать новый снимок, видеозапись или звуковой файл.
- 8 Выберите пункт **Отправить** для отправки сообщения.

















При нахождении в автономном режиме или вне зоны обслуживания сообщение будет оставаться в папке «Исходящие» до подключения к Интернету или обнаружения сети мобильной связи.

» Просмотр сообщений электронной почты

При открытии учетной записи электронной почты в автономном режиме на экране отобразятся ранее полученные сообщения электронной почты. Для просмотра новых сообщений необходимо подключиться к почтовому серверу. После загрузки сообщений с сервера их можно просматривать в автономном режиме.

- 1 На главном экране откройте список приложений и выберите пункт **E-mail** → учетную запись.
- 2 Коснитесь значка , чтобы обновить список сообщений.
- 3 Выберите сообщение электронной почты.

В режиме просмотра сообщения доступны следующие возможности:

- Чтобы выполнить поиск сообщения электронной почты, коснитесь значка .
- Чтобы обновить сообщение, коснитесь значка .
- Чтобы создать новое сообщение, коснитесь значка .
- Чтобы ответить на сообщение, коснитесь значка .
- Чтобы переслать сообщение другим получателям, коснитесь значка .
- Чтобы удалить сообщение, коснитесь значка .
- Чтобы пометить сообщение как непрочитанное, выберите  → **Пометить как непрочитанное.**
- Чтобы переместить сообщение в другую папку, выберите  → **Переместить.**
- Чтобы просмотреть сообщения по категориям, выберите  → **Сортировка по.**
- Чтобы изменить режим просмотра, выберите  → **Режим просмотра.**
- Чтобы изменить цвет фона, выберите  → **Цвет фона.**
- Чтобы распечатать сообщение, выберите  → **Печать.**
Устройство совместимо только с некоторыми принтерами Samsung.
- Чтобы изменить параметры электронной почты, выберите  → **Настройки.**
- Чтобы отметить сообщение звездочкой, выберите .
- Чтобы сохранить вложение как отдельный файл, выберите вкладку вложений, а затем значок .

Google Talk

В данном разделе описывается способ общения с друзьями с помощью приложения Google Talk™.



Эта функция может быть недоступна в зависимости от региона или оператора мобильной связи.

› Настройка статуса



- 1 На главном экране откройте список приложений и выберите пункт **Google Talk**.
- 2 Введите имя пользователя и пароль учетной записи Google, а затем выберите пункт **Вход** (при необходимости).
- 3 Настройте свой статус, изображение и отображаемое сообщение.

› Добавление друзей в список

- 1 На главном экране откройте список приложений и выберите пункт **Google Talk**.
В списке друзей можно быстро просмотреть собеседников.
- 2 Коснитесь значка .
- 3 Введите адрес электронной почты друга и выберите пункт **Отправить приглашение**.

Когда ваш друг примет это приглашение, он будет добавлен в список друзей.

› Начало разговора

- 1 На главном экране откройте список приложений и выберите пункт **Google Talk**.
- 2 Выберите друга из списка. Откроется экран чата.
- 3 Введите сообщение и коснитесь значка .
Чтобы добавить друга в чат, выберите  → **Добавить в чат**.
- 4 Для завершения чата коснитесь значка .

Социальный портал

Правила работы с Social Hub™ — приложением, объединяющим электронную почту, список контактов, календарь и сообщения. Подробную информацию см. на веб-сайте socialhub.samsungapps.com.

- 1 На главном экране откройте список приложений и выберите пункт **Социальный портал**.
- 2 Если приложение запускается впервые, добавьте учетную запись или пропустите этот шаг и настройте учетную запись позже.
- 3 Выберите категорию в верхней левой части экрана.
- 4 Ознакомьтесь с приложением Social Hub и приступайте к его использованию.

Развлечения

Музыка

В этом разделе описаны возможности прослушивания музыки. Музыкальный проигрыватель поддерживает множество форматов файлов: mp4, m4a, 3gp, wma, flac, mp3, aac, ogg (кодек: MP3, AAC, AAC+, eAAC+, FLAC, WMA, Vorbis)



- Поддержка некоторых форматов файлов зависит от программного обеспечения устройства.
- Если попытаться открыть файл, размер которого превышает емкость свободной памяти, может произойти ошибка.

› Загрузка музыкальных файлов на устройство

Для начала скопируйте файлы в память устройства одним из следующих способов:





- Загрузка из Интернета с использованием беспроводного подключения. ► с. 34.
- Загрузка с ПК с помощью программы Samsung Kies. ► с. 75.
- Прием файлов по Bluetooth. ► с. 81.
- Синхронизация с проигрывателем Windows Media 11. ► с. 76.

› Воспроизведение музыки

После копирования музыкальных файлов в память устройства выполните следующие действия.

- 1 На главном экране откройте список приложений и выберите пункт **Музыка**.
- 2 Выберите музыкальную категорию → музыкальный файл.
- 3 Коснитесь поля музыкального проигрывателя в правой части экрана.
- 4 Управляйте воспроизведением с помощью виртуальных клавиш.

Во время прослушивания музыки доступны следующие функции:

- Чтобы добавить файл в список воспроизведения, коснитесь значка  → **Добавить в список**.
- Чтобы воспроизвести музыку через Bluetooth-гарнитуру, коснитесь значка  → **Bluetooth**. При установке соединения между гарнитурой и устройством воспользоваться данной функцией нельзя.
- Чтобы отправить музыкальный файл другим пользователям, коснитесь значка  → **Отправить через**.
- Чтобы установить музыкальный файл в качестве сигнала будильника, коснитесь значка  → **Установить в качестве мелодия сигнала**.
- Чтобы настроить параметры музыкального проигрывателя, коснитесь значка  → **Настройки**.



- При воспроизведении многоканального содержимого, например DVD-фильмов, вы можете насладиться виртуальным 5.1-канальным объемным звуком.
- Технология WOW HD™ значительно повышает качество звучания, обеспечивая динамичный трехмерный звук благодаря глубоким насыщенным басам и чистому воспроизведению высоких частот.

› Создание списка воспроизведения

- 1 На главном экране откройте список приложений и выберите пункт **Музыка** → **Списки воспроизведения**.
- 2 Коснитесь значка .

- 3 Введите название списка воспроизведения и выберите пункт **Готово**.
- 4 Чтобы добавить музыкальные файлы в список воспроизведения, коснитесь значка  рядом с файлами, которые требуется добавить, а затем пункт **Готово**.

» Изменение настроек музыкального проигрывателя

- 1 На главном экране откройте список приложений и выберите пункт **Музыка**.
- 2 Выберите  → **Настройки**.
- 3 Можно изменять следующие параметры музыкального проигрывателя.

Параметр	Назначение
Эквалайзер	Выбор типа эквалайзера по умолчанию.
Звуковые эффекты	Выбор звукового эффекта.
Музыкальное меню	Выбор музыкальных категорий, которые будут отображаться на экране музыкальной библиотеки.

Камера

В этом разделе описаны основные возможности создания и просмотра снимков и видеозаписей. С помощью камеры можно делать снимки с разрешением 2048 x 1536 пикселей (3,2 Мпикс) и видеозаписи с разрешением 1280 x 720 пикселей.



- Интерфейс камеры включается только в альбомном режиме отображения.
- Если устройство не используется в течение определенного времени, камера автоматически выключается.
- Вместимость памяти устройства зависит от режима и условий съемки.

› Фотосъемка

- 1 Чтобы включить камеру, на главном экране откройте список приложений и выберите пункт **Камера**.
- 2 Наведите камеру на объект съемки и настройте изображение.

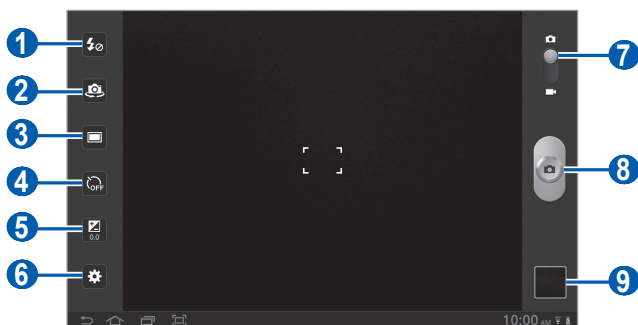

Номер	Назначение
1	Изменение настроек вспышки; можно вручную включать и выключать вспышку либо настроить камеру на автоматическое использование вспышки, если это необходимо.
2	Переключение между передней и задней камерами.
3	Изменение режима съемки.
4	Установка временной задержки перед съемкой.
5	Настройка значения экспозиции.
6	Изменение настроек камеры.
7	Переключение в режим видеозаписи.
8	Выполнение снимка.
9	Запуск средства просмотра изображений.







- 3 Коснитесь места фокусировки на экране предварительного просмотра.

Рамка фокуса переместится на это место и станет зеленой, когда объект съемки окажется в фокусе.

4 Для выполнения снимка коснитесь значка .



Снимок будет сохранен автоматически.

Чтобы просмотреть сделанные снимки, выберите значок средства просмотра изображений.

- Перейдите вправо или влево, чтобы просмотреть другие снимки. Также можно коснуться экрана и прокрутить эскизы снимков внизу экрана.
- Чтобы увеличить масштаб, прикоснитесь к экрану двумя пальцами и разведите их в стороны либо просто дважды прикоснитесь к экрану. Чтобы уменьшить масштаб, прикоснитесь к экрану двумя пальцами и сведите их вместе.
- Чтобы запустить слайд-шоу, коснитесь значка . Коснитесь экрана, чтобы остановить слайд-шоу.
- Чтобы отправить снимок другим пользователям, коснитесь значка .
- Чтобы удалить снимок, коснитесь значка .
- Чтобы просмотреть сведения о снимке, выберите  → **Сведения**.
- Чтобы просмотреть координаты для только что сделанного снимка, выберите  → **Показать на карте**. Функция доступна только в случае, если для снимка существуют сведения о расположении.
- Чтобы повернуть снимок против часовой стрелки, выберите  → **Повернуть влево**.
- Чтобы повернуть снимок по часовой стрелке, выберите  → **Повернуть вправо**.
- Чтобы установить снимок в качестве фонового рисунка или изображения абонента для записи в списке контактов, выберите  → **Установить фотографию как**.
- Чтобы вырезать фрагмент снимка, выберите  → **Обрезать**.
- Чтобы распечатать фотографию, используя соединение WLAN или USB, выберите  → **Печать**. Устройство совместимо только с некоторыми принтерами Samsung.
- Чтобы скопировать снимок, выберите  → **Копировать**.
- Чтобы включить функцию распознавания движения, выберите  → **Движение**.



› Фотосъемка с помощью параметров для разных сюжетов

У камеры есть несколько предварительно заданных настроек для разных сюжетов. Можно просто выбрать нужный режим в соответствии с условиями и объектами съемки. Например, если вы снимаете ночью, выберите ночной режим съемки с увеличенной экспозицией.

- 1 Чтобы включить камеру, на главном экране откройте список приложений и выберите пункт **Камера**.
- 2 Выберите  → **Режим съемки** → укажите сюжет.
- 3 При необходимости измените параметры.
- 4 Для выполнения снимка коснитесь значка .



› Фотосъемка в режиме автопортрета

С помощью переднего объектива камеры можно делать автопортретные снимки.

- 1 Чтобы включить камеру, на главном экране откройте список приложений и выберите пункт **Камера**.
- 2 Коснитесь значка .
- 3 При необходимости измените параметры.
- 4 Для выполнения снимка коснитесь значка .



› Фотосъемка в режиме распознавания улыбки

Камера способна распознавать лица людей в кадре и автоматически делать снимок, когда они улыбаются.

- 1 Чтобы включить камеру, на главном экране откройте список приложений и выберите пункт **Камера**.
- 2 Выберите  → **Снимок улыбки**.
- 3 При необходимости измените параметры.
- 4 Коснитесь значка .
- 5 Наведите объектив камеры на объект.
Устройство обнаружит лица в кадре и распознает их улыбки. Когда человек улыбнется, устройство автоматически сделает снимок.



› Панорамная съемка

В режиме панорамной съемки можно делать широкоформатные снимки. Этот режим лучше всего подходит для съемки пейзажей.

- 1 Чтобы включить камеру, на главном экране откройте список приложений и выберите пункт **Камера**.
- 2 Выберите  → **Панорама**.
- 3 При необходимости измените параметры.
- 4 Чтобы сделать первый снимок, коснитесь значка .
- 5 Медленно перемещайте устройство в выбранном направлении, соединяя края зеленой рамки с видеоискателем. Когда зеленая рамка и видеоискатель соединятся, камера автоматически сделает следующий снимок.
- 6 Для добавления еще одного снимка к панораме повторите шаг 5.

› Съемка в движении

В этом режиме можно делать снимки движущегося объекта, а затем объединять их в один снимок.

- 1 Чтобы включить камеру, на главном экране откройте список приложений и выберите пункт **Камера**.
- 2 Выберите  → **Снимок в движении**.
- 3 При необходимости измените параметры.
- 4 Чтобы сделать первый снимок, коснитесь значка .
- 5 Перемещайте устройство вслед за движением объекта съемки.
Снимки будут создаваться автоматически.
- 6 Продолжайте перемещать устройство, пока не будут сделаны все снимки для изображения движения.

› Настройка фотокамеры

Перед началом съемки коснитесь значка , чтобы перейти к следующим параметрам:

Параметр	Назначение
Режим фокуса	Съемка объектов крупным планом или фокусировка на объекте съемки.
Режим съемки	Изменение сюжета.
Баланс белого	Изменение цветового баланса в соответствии с условиями освещения.
Эффекты	Применение специальных эффектов, например сепии или черно-белых тонов.
Разрешение	Изменение разрешения.
Экспозамер	Выбор типа экспозамера.
Тег GPS	Настройка добавления к фотографиям сведений о координатах.  Для обеспечения уверенного сигнала GPS избегайте фотосъемки при плохих метеоусловиях, а также там, где на пути сигнала могут возникнуть препятствия (пространство между зданиями, низменности).

› Видеосъемка

- 1 Чтобы включить камеру, на главном экране откройте список приложений и выберите пункт **Камера**.
- 2 Для переключения в режим видеокамеры передвиньте ползунок в правом верхнем углу экрана.

3 Наведите камеру на объект съемки и настройте изображение.

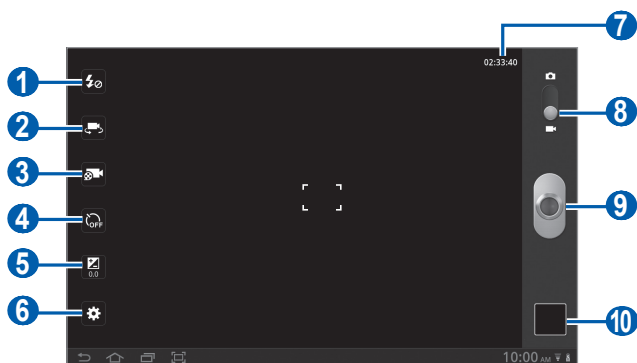





Номер	Назначение
1	Изменение настроек вспышки; можно вручную включать или отключать вспышку.
2	Переключение между передней и задней камерами.
3	Изменение режима видеозаписи (для вложения в MMS-сообщение или обычного сохранения).
4	Установка временной задержки перед видеосъемкой.
5	Настройка значения экспозиции.
6	Изменение настроек камеры.
7	Просмотр максимальной длительности видеозаписи (зависит от свободного объема памяти).
8	Переключение в режим камеры.
9	Запись видео.
10	Запуск средства просмотра видеозаписей.

4 Чтобы начать запись, коснитесь значка .

5 Коснитесь значка , чтобы остановить запись. Видеозапись будет сохранена автоматически.

Чтобы просмотреть видео после съемки, выберите значок средства просмотра видеозаписей.

- Перейдите вправо или влево, чтобы просмотреть другие видеозаписи. Также можно коснуться экрана и прокрутить эскизы видеозаписей внизу экрана.
- Чтобы воспроизвести видеозапись, коснитесь значка .
- Чтобы запустить слайд-шоу, коснитесь значка . Коснитесь экрана, чтобы остановить слайд-шоу.
- Чтобы отправить видеозапись другим пользователям, коснитесь значка .
- Чтобы удалить видеозапись, коснитесь значка .
- Чтобы просмотреть сведения о видеозаписи, выберите  → **Сведения**.

› Настройка параметров видеозаписи

Перед началом съемки коснитесь значка  чтобы перейти к настройке следующих параметров:





Параметр	Назначение
Баланс белого	Изменение цветового баланса в соответствии с условиями освещения.
Эффекты	Применение специальных эффектов, например сепии или черно-белых тонов.
Разрешение	Изменение разрешения.

Видеоплеер

В этом разделе описано, как использовать видеоплеер для просмотра видеозаписей.

- 1 На главном экране откройте список приложений и выберите пункт **Видеоплеер**.
- 2 Выберите режим просмотра вверху экрана.
- 3 Выберите видеозапись для просмотра.
- 4 Управляйте воспроизведением с помощью виртуальных клавиш.

При просмотре видеозаписи доступны следующие функции.

- Чтобы отправить видеозапись другим пользователям, выберите  → **Отправить через**.
- Чтобы включить субтитры, выберите  → **Субтитры**.
- Чтобы применить цветовой эффект, выберите  → **Тон цвета**.
- Чтобы установить подходящие условия освещения, выберите  → **Видимость на улице**.
- Чтобы просмотреть сведения о видеозаписи, выберите  → **Свойства**.

Галерея

В этом разделе описано, как просматривать снимки и видеозаписи, хранящиеся в памяти устройства.

› Поддерживаемые форматы файлов

Тип	Формат
Изображения	bmp, gif, jpg, png
Видео	<ul style="list-style-type: none">• Расширение: flv, mkv, wmv, asf, mp4, 3gp, webm, avi• Кодек: H.264, Sorenson H.263, H.263, MPEG4, VC-1, WMV7, WMV8, VP8, MP43





- Избегайте блокировки экрана устройства во время просмотра DivX Video-On-Demand (VOD — видео по запросу). Каждый раз при блокировке экрана устройства во время просмотра DivX Video-On-Demand с одного из ваших доступных арендных счетов будет удержана определенная сумма.
- Поддержка некоторых форматов файлов зависит от программного обеспечения устройства.
- Если попытаться открыть файл, размер которого превышает емкость свободной памяти, может произойти ошибка.

› Просмотр снимков

1 На главном экране откройте список приложений и выберите пункт **Галерея**.

2 Выберите папку.







 Чтобы сортировать снимки и видеозаписи, выберите пункт **По альбомам** или  → **Изображения и видеозаписи** → параметр.







3 Выберите снимок для просмотра (без значка).

При просмотре снимка доступны следующие функции:



- Перейдите вправо или влево, чтобы просмотреть другие снимки.
- Коснитесь экрана двумя пальцами и разведите их в стороны, чтобы увеличить масштаб, или сведите вместе, чтобы уменьшить масштаб.

 Если функция жестов наклона включена, можно коснуться двух точек на экране и, удерживая их, наклонить устройство вперед и назад, чтобы изменить масштаб.

- Чтобы запустить слайд-шоу в текущей папке, коснитесь значка . Коснитесь экрана, чтобы остановить слайд-шоу.
- Чтобы отправить снимок другим пользователям, коснитесь значка .
- Чтобы удалить снимок, коснитесь значка .
- Чтобы просмотреть сведения о снимке, выберите  → **Сведения**.
- Чтобы просмотреть координаты для только что сделанного снимка, выберите  → **Показать на карте**. Функция доступна только в случае, если для снимка существуют сведения о расположении.
- Чтобы повернуть снимок против часовой стрелки, выберите  → **Повернуть влево**.

- Чтобы повернуть снимок по часовой стрелке, выберите  → **Повернуть вправо.**
- Чтобы установить снимок в качестве фонового рисунка, выберите  → **Установить фотографию как.**
- Чтобы вырезать фрагмент снимка, выберите  → **Обрезать.**
- Чтобы распечатать фотографию, используя соединение WLAN или USB, выберите  → **Печать.** Планшет совместим только с некоторыми принтерами Samsung.
- Чтобы скопировать снимок, выберите  → **Копировать.**
- Чтобы включить функцию распознавания движения, выберите  → **Движение.**

› Воспроизведение видео

- 1 На главном экране откройте список приложений и выберите пункт **Галерея.**
- 2 Выберите папку.
 -  Чтобы сортировать снимки и видеозаписи, выберите пункт **По альбомам** или  → **Изображения и видеозаписи** → параметр.
- 3 Выберите видеозапись для просмотра (со значком ).
- 4 Управляйте воспроизведением с помощью виртуальных клавиш.

Личные данные

Контакты

В этом разделе описано, как создавать личные и рабочие контакты и управлять ими. В телефонной книге можно сохранять имена абонентов, их мобильные и домашние номера, электронные адреса, даты рождения и многое другое.

› Создание контакта

- 1 На главном экране откройте список приложений и выберите пункт **Контакты**.
- 2 Коснитесь значка .
- 3 Выберите область памяти.
Если у вас несколько учетных записей, выберите ту, в которой будет сохранен контакт.
- 4 Введите сведения о контакте.
- 5 Выберите пункт **Готово**, чтобы сохранить контакт в памяти.

› Копирование контактов из учетной записи



Можно скопировать контакты из учетной записи, синхронизировав ее с устройством.

- 1 На главном экране откройте список приложений и выберите пункт **Настройки** → **Учетные записи и синхронизация**.
- 2 Выберите учетную запись, а затем пункт **Синхронизировать Контакты** → , чтобы синхронизировать список контактов. Список контактов будет автоматически обновлен на устройстве.

» Поиск контактов

- 1 На главном экране откройте список приложений и выберите пункт **Контакты**.
- 2 Выберите пункт **Поиск контактов** и введите несколько начальных букв имени.
- 3 Выберите контакт.

После выбора контакта можно выполнить следующие действия:

- Чтобы отправить электронное сообщение, выберите электронный адрес.
- Чтобы изменить сведения о контакте, выберите  → **Изменить**.
- Чтобы добавить его в избранное, коснитесь значка .

» Импорт и экспорт контактов

Чтобы импортировать контакты в формате VCF с USB-накопителя устройства, выполните следующие действия.

- 1 На главном экране откройте список приложений и выберите пункт **Контакты**.
- 2 Выберите  → **Импорт/экспорт** → **Импорт из накопителя**.
- 3 Выберите область памяти.
Если у вас несколько учетных записей, выберите ту, в которой будет сохранен контакт.
- 4 Выберите между копированием одного, нескольких или всех контактов, а затем выберите пункт **ОК**.
- 5 Выберите контакты для импорта, а затем — пункт **ОК**.

Чтобы экспортировать контакты в формате VCF на USB-накопитель устройства, выполните следующие действия,

- 1 На главном экране откройте список приложений и выберите пункт **Контакты**.
- 2 Выберите  → **Импорт/экспорт** → **Экспорт на накопитель**.
- 3 Выберите **ОК** для подтверждения.

› Копирование или перемещение контактов

Чтобы скопировать или переместить контакты с SIM- или USIM-карты в память устройства, выполните следующие действия.

- 1 На главном экране откройте список приложений и выберите пункт **Контакты**.
- 2 Выберите  → **Импорт/экспорт** → **Импорт с SIM-карты**.
- 3 Выберите область памяти.
Если у вас несколько учетных записей, выберите ту, в которой будет сохранен контакт.
- 4 Выберите контакты, а затем пункт **Копир.** или **Перем.**

Чтобы скопировать или переместить контакты из памяти устройства на SIM- или USIM-карту, выполните следующие действия.

- 1 На главном экране откройте список приложений и выберите пункт **Контакты**.
- 2 Выберите  → **Импорт/экспорт** → **Экспорт на SIM-карту**.
- 3 Выберите контакты, а затем пункт **Копир.** или **Перем.** → **ОК**.

› Создание визитки

- 1 На главном экране откройте список приложений и выберите пункт **Контакты**.
- 2 Выберите  → **Мой профиль** → **Изменить**.
- 3 Введите свои данные.
- 4 Выберите пункт **Готово**.



Можно отправить визитку как вложение в электронное сообщение или передать ее с помощью беспроводной связи Bluetooth.

› Получение контактов из соцсетей

Можно выбрать контакт в списке друзей в соцсетях и добавить его в телефонную книгу.

- 1 На главном экране откройте список приложений и выберите пункт **Контакты**.
- 2 Выберите  → **Просмотр друзей из социальных сетей**.
- 3 Выберите учетную запись.
- 4 Выберите контакты → **Готово**.

› Создание группы контактов

- 1 На главном экране откройте список приложений и выберите пункт **Контакты**.
- 2 Выберите пункт **Группы** → .
- 3 Введите имя группы.
- 4 Выберите пункт **Изменить участников**.
- 5 Выберите членов группы, а затем — пункт **Готово**.
- 6 По окончании выберите пункт **Готово**.

Календарь

В этом разделе описано, как добавлять в календарь ежедневные, еженедельные и ежемесячные события и устанавливать сигналы для напоминания о них.

› Изменение режима отображения календаря

- 1 На главном экране откройте список приложений и выберите пункт **Календарь**.
- 2 Выберите режим просмотра в верхней части календаря.
 - **День**: ежечасная разметка на один день
 - **Неделя**: ежедневная разметка на одну неделю
 - **Месяц**: ежедневная разметка на один месяц
 - **Список**: список всех назначенных встреч

› Добавление события



- 1 На главном экране откройте список приложений и выберите пункт **Календарь**.
- 2 Коснитесь значка **+**.
- 3 Укажите необходимые сведения о событии.
- 4 Выберите пункт **Готово**.

» Просмотр событий

Просмотр расписания на сегодня.

- 1 На главном экране откройте список приложений и выберите пункт **Календарь**.
- 2 Выберите пункт **Сегодня**.
- 3 Выберите событие, чтобы просмотреть сведения о нем.

Для просмотра событий, назначенных на определенную дату, выполните следующие действия.

- 1 На главном экране откройте список приложений и выберите пункт **Календарь**.
- 2 Выберите дату в календаре.
Для перехода к определенной дате можно ввести ее вручную. Выберите  → **Перейти**, задайте дату с помощью значков  и  и выберите пункт **Применить**.
- 3 Выберите событие, чтобы просмотреть сведения о нем.

» Выключение сигнала о событии

Если для напоминания о событии задан сигнал, в указанное время на экране появится значок сигнала.

- 1 Коснитесь значка  в системной области.
- 2 Выберите напоминание, чтобы просмотреть сведения о нем.
- 3 Чтобы отложить или выключить напоминание, выберите пункт **Пауза** или **Отменить**.

Заметки







В этом разделе описано, как вводить важную информацию для ее сохранения и последующего просмотра.

› Создание заметки

- 1 На главном экране откройте список приложений и выберите пункт **Заметки**.
- 2 Коснитесь значка .
- 3 Введите текст заметки.
- 4 Выберите пункт **Готово**.

› Просмотр заметок

- 1 На главном экране откройте список приложений и выберите пункт **Заметки**.
- 2 Выберите заметку для просмотра сведений.
Чтобы воспользоваться дополнительными возможностями заметок, коснитесь значка .

Инструмент	Назначение
	Удаление заметки.
	Изменение фонового цвета заметки.
	Блокировка заметки.
	Печать заметки с использованием соединения WLAN или USB. Планшет совместим только с некоторыми принтерами Samsung.
	Отправка заметки на веб-сайты соцсетей.
	Отправка заметки другим пользователям.

Возможности передачи данных

Подключение к ПК

В этом разделе описываются различные способы подключения планшета к ПК с помощью прилагаемого USB-кабеля. Подключив устройство к ПК, вы сможете синхронизировать файлы с помощью проигрывателя Windows Media, напрямую обмениваться данными с ПК и использовать программу Samsung Kies.



Чтобы воспользоваться протоколом передачи мультимедиа (MTP) в ОС Windows XP, необходимо установить программу Samsung Kies либо проигрыватель Windows Media версии 10 или более поздней. В противном случае устройство может быть нераспознано или работать некорректно при подключении к ПК.

► Подключение с помощью программы Samsung Kies

Убедитесь, что на ПК установлена программа Samsung Kies. Эту программу можно загрузить с веб-сайта компании Samsung (www.samsung.com/kies).



Программа Samsung Kies работает на ПК как под управлением ОС Windows, так и под управлением ОС Mac.

- 1 Подключите многофункциональный разъем планшета к ПК с помощью USB-кабеля. Программа Samsung Kies запустится автоматически.
Если программа не запускается автоматически, щелкните дважды значок Samsung Kies на компьютере.
- 2 Копирование файлов с компьютера на устройство
Дополнительные сведения см. в справке программы Samsung Kies.

» Синхронизация с проигрывателем Windows Media

Убедитесь, что на вашем ПК установлен проигрыватель Windows Media.

- 1 Подключите многофункциональный разъем планшета к ПК, на котором установлен проигрыватель Windows Media, с помощью USB-кабеля.
Если подключение установлено успешно, на экране ПК появится всплывающее окно.
- 2 Запустите проигрыватель Windows Media, чтобы синхронизировать музыкальные файлы.
- 3 Введите или измените имя устройства во всплывающем окне (при необходимости).
- 4 Выберите и перетащите нужные файлы в список синхронизации.
- 5 Начните синхронизацию.

» Подключение в качестве съемного диска

Можно подключить устройство к ПК как съемный диск и получить доступ к его файловой системе.

 Для хранения большого количества файлов можно воспользоваться USB-устройством. Данное мобильное устройство поддерживает не все модели USB-устройств.

- 1 Подключите многофункциональный разъем планшета к ПК с помощью USB-кабеля.
- 2 Откройте папку для просмотра файлов.
- 3 Скопируйте файлы с компьютера на устройство.

 Чтобы отключить устройство от ПК, щелкните значок USB-устройства на панели задач Windows и выберите безопасное извлечение устройства. Затем отсоедините USB-кабель. При неправильном отключении можно повредить устройство или потерять хранящиеся на нем данные.

Wi-Fi

В этом разделе описываются возможности беспроводного адаптера, позволяющего подключаться к любым сетям WLAN, которые соответствуют стандарту IEEE 802.11 a/b/g/n.

Можно подключиться к Интернету или какому-либо сетевому устройству везде, где есть точка доступа к беспроводной сети.



Устройство использует негармонизированную частоту и может нормально работать во всех европейских странах. Использование беспроводных локальных сетей в помещении без ограничений разрешено во всех странах Европейского союза. Использование беспроводных локальных сетей вне помещения запрещено во Франции.

› Включение функции WLAN

- 1 На главном экране откройте список приложений и выберите пункт **Настройки** → **Беспроводные сети**.
- 2 Выберите пункт **Wi-Fi**, чтобы включить функцию WLAN.



Когда функция WLAN включена, даже в фоновом режиме ресурс аккумулятора используется более интенсивно. Для экономии заряда аккумулятора рекомендуется отключать функцию WLAN, когда она не используется.

› Поиск беспроводной сети и подключение к ней

- 1 На главном экране откройте список приложений и выберите пункт **Настройки** → **Беспроводные сети** → **Настройки Wi-Fi**.
Устройство автоматически выполнит поиск доступных сетей WLAN.
- 2 Выберите сеть в меню **Сети Wi-Fi**.
- 3 Введите пароль для доступа к сети (при необходимости).
- 4 Выберите пункт **Да**.

➤ Добавление сети WLAN вручную

- 1 На главном экране откройте список приложений и выберите пункт **Настройки** → **Беспроводные сети** → **Настройки Wi-Fi** → **Добавить сеть Wi-Fi**.
- 2 Введите идентификатор SSID для сети и выберите тип защиты.
- 3 Установите настройки безопасности в зависимости от выбранного типа защиты.
- 4 Выберите пункт **Сохранить**.

➤ Подключение к беспроводной локальной сети с помощью точки доступа WPS (защищенный доступ к Wi-Fi)

С помощью точки доступа WPS вы сможете подключиться к защищенной сети.

Для подключения к беспроводной локальной сети с помощью точки доступа WPS выполните указанные ниже действия.

- 1 На главном экране откройте список приложений и выберите **Настройки** → **Беспроводные сети** → **Настройки Wi-Fi**.
- 2 Выберите сеть, поддерживающую WPS, и выберите **Настройка сети**.
- 3 Выберите **Кнопка WPS** → **Да**.
- 4 В течение двух минут после этого нажмите кнопку WPS на точке доступа.

Для подключения к беспроводной локальной сети с помощью PIN-кода WPS выполните указанные ниже действия.

- 1 На главном экране откройте список приложений и выберите **Настройки** → **Беспроводные сети** → **Настройки Wi-Fi**.
- 2 Выберите сеть, поддерживающую WPS, и выберите **Настройка сети**.
- 3 Выберите **PIN-код WPS от точки доступа** или **PIN-код WPS от этого устройства**.
- 4 Введите PIN-код на точке доступа и нажмите клавишу запуска.

› Установка параметров статического IP-адреса

- 1 На главном экране откройте список приложений и выберите **Настройки** → **Беспроводные сети** → **Настройки Wi-Fi**.
- 2 Выберите в списке сетей точку доступа.
- 3 Установите флажок рядом с пунктом **Параметры IP**.
- 4 Выберите **Статический**.
- 5 Измените IP-параметры точки доступа: IP-адрес (пункт IP address), длину префикса сети (пункт Network prefix length), шлюз (пункт Gateway) и DNS.
- 6 Выберите **Да**.

Bluetooth

Bluetooth — это технология беспроводной передачи данных на короткие расстояния (до 10 м) без необходимости физического подключения устройств друг к другу.

При использовании Bluetooth не требуется располагать устройства друг напротив друга. Если устройства находятся в зоне общего действия, можно обмениваться данными между ними, даже если они находятся в разных помещениях.



- Компания Samsung не несет ответственности за потерю, перехват или несанкционированное использование данных, отправленных или полученных с помощью связи Bluetooth.
- Убедитесь, что вы обмениваетесь данными с надежным устройством, имеющим надлежащий уровень безопасности. Если между взаимодействующими устройствами находятся препятствия, дальность действия может уменьшиться.
- Некоторые устройства, особенно не испытанные и не одобренные компанией Bluetooth SIG, могут быть несовместимы с планшетом.

› Включение беспроводной связи Bluetooth

- 1 На главном экране откройте список приложений и выберите пункт **Настройки** → **Беспроводные сети**.
- 2 Выберите пункт **Bluetooth**, чтобы включить беспроводную связь Bluetooth.

› Поиск и подключение к устройствам, поддерживающим Bluetooth

- 1 На главном экране откройте список приложений и выберите пункт **Настройки** → **Беспроводные сети** → **Параметры Bluetooth** → **Поиск устройств поблизости**.
- 2 Выберите устройство.
- 3 Введите PIN-код функции Bluetooth устройства (при необходимости) и выберите пункт **ОК**. Либо выберите пункт **Соединить**, чтобы создать один и тот же PIN-код для связи устройств.

Когда владелец другого устройства введет тот же код или согласится установить соединение, подключение будет завершено. После успешного подключения устройство выполнит автоматический поиск доступных услуг.



У некоторых устройств (как правило, у гарнитур и устройств громкой связи) может быть фиксированный PIN-код Bluetooth, например 0000. В таком случае необходимо ввести этот код.

➤ Передача данных с помощью беспроводной связи Bluetooth

1 Выберите нужный файл или элемент, например контакт, событие календаря или медиафайл, из соответствующего приложения.

2 Выберите параметр отправки по Bluetooth.



Способ выбора параметра зависит от типа данных.

3 Выполните поиск устройства, поддерживающего Bluetooth, и подключитесь к нему.

➤ Прием данных с помощью беспроводной связи Bluetooth

1 На главном экране откройте список приложений и выберите пункт **Настройки** → **Беспроводные сети** → **Параметры Bluetooth** → **Видимость**.

2 Когда появится запрос, введите PIN-код беспроводной связи Bluetooth и выберите пункт **ОК** (при необходимости).

3 Коснитесь значка  в системной области, а затем пункт **Принять**, чтобы принять файлы с другого устройства.

Принятые данные сохраняются в папке Bluetooth. При получении контакта выберите пункт **Настройки** → **Беспроводные сети** → **Параметры Bluetooth** → **Показать полученные файлы** → файл контакта для импорта в телефонную книгу.

Общий доступ к мобильной сети

В этом разделе описано, как настроить устройство в качестве беспроводного модема или точки доступа для ПК и других устройств и открыть для них доступ к мобильному сетевому подключению.

➤ Доступ к мобильному сетевому подключению с помощью WLAN

- 1 На главном экране откройте список приложений и выберите пункт **Настройки** → **Беспроводные сети** → **Модем и точка доступа**.
- 2 Выберите пункт **Переносная точка доступа Wi-Fi**, чтобы включить точку доступа WLAN.
- 3 Выберите пункт **Настр. точку доступа Wi-Fi**, чтобы настроить точку доступа WLAN.

Параметр	Назначение
SSID сети	Просмотр и редактирование имени мобильного устройства, отображаемого для внешних устройств.
Безопасность	Выбор типа защиты.
Пароль	Просмотр и редактирование сетевого ключа, предотвращающего несанкционированный доступ к сети.

- 4 По окончании выберите пункт **Сохранить**.
- 5 На другом устройстве найдите имя вашего мобильного устройства в списке доступных подключений и подключитесь к сети.
После этого станет возможным использование мобильного сетевого подключения с другого устройства.

› Доступ к мобильному сетевому подключению с помощью USB

- 1 Подключите многофункциональный разъем планшета к ПК с помощью USB-кабеля.
- 2 На главном экране откройте список приложений и выберите пункт **Настройки** → **Беспроводные сети** → **Модем и точка доступа**.
- 3 Чтобы включить функцию USB-модема, выберите пункт **USB-модем**.
Ваше устройство предоставит ПК доступ к мобильному сетевому подключению.
Чтобы закрыть доступ к сетевому подключению, снимите флажок рядом с пунктом **USB-модем**.



Способ предоставления доступа к подключению зависит от используемой операционной системы.

› Доступ к мобильному сетевому подключению с помощью беспроводной связи Bluetooth

- 1 На главном экране откройте список приложений и выберите пункт **Настройки** → **Беспроводные сети** → **Параметры Bluetooth**.
- 2 Выберите пункт **Bluetooth**, чтобы включить беспроводную связь Bluetooth.
- 3 Найдите устройства, поддерживающие Bluetooth, и подключитесь к ним. ► с. 80
- 4 Чтобы включить функцию Bluetooth-модема, выберите пункт **Беспроводные сети** → **Модем и точка доступа** → **Bluetooth-модем**.

GPS

Устройство оснащено приемником глобальной системы позиционирования GPS. В этом разделе описан способ включения служб определения местонахождения.

Для приема наилучшего сигнала GPS не используйте устройство в следующих условиях:

- между зданиями, в туннелях и подземных переходах или внутри зданий
- при плохой погоде
- в областях высокого напряжения или электромагнитного излучения
- в салоне автомобилей, стекла которых оклеены солнцезащитной пленкой



При использовании функций GPS не прикасайтесь к области внешней антенны рукой и не закрывайте ее другими предметами.



Эта функция может быть недоступна в зависимости от региона или оператора мобильной связи.

› Включение службы определения местонахождения

Чтобы определить свое местонахождение и выполнить поиск по карте, необходимо включить службы определения местонахождения.

- 1 На главном экране откройте список приложений и выберите пункт **Настройки** → **GPS и безопасность**.
- 2 Для включения служб определения местонахождения измените следующие параметры.

Параметр	Назначение
Беспроводные сети	Настройка на определение вашего местонахождения с помощью сети WLAN и/или мобильной сети.

Параметр	Назначение
Использовать GPS	Включение функции определения вашего местонахождения с помощью спутника GPS.
Использовать данные о местоположении для поиска в Google	Использование текущего местонахождения в поиске и других службах Google.

VPN-соединения

Можно создать соединение виртуальной частной сети (VPN) и безопасно подключиться к частной сети через открытую сеть, например через Интернет.



Устройство уже должно быть настроено для доступа в Интернет. При возникновении проблем с доступом в Интернет необходимо изменить настройки. Если вы не уверены в правильности вводимых данных, обратитесь к оператору мобильной связи.

▶ Установка VPN-соединений

- 1 На главном экране откройте список приложений и выберите пункт **Настройки** → **Беспроводные сети** → **Параметры VPN** → **Добавить VPN**.
- 2 Выберите тип VPN-соединения.
- 3 Настройте профиль соединения.



Доступные параметры зависят от типа VPN-соединения.

Параметр	Назначение
Имя VPN	Ввод имени сервера VPN.
Настр-ка сервера VPN	Ввод IP-адреса сервера VPN.

Параметр	Назначение
Включить Шифрование	Включение шифрования данных на сервере VPN.
Задать общий ключ IPsec	Ввод предварительно установленного ключа.
Включить Ключ L2TP	Включение запроса пароля L2TP.
Настроить ключ L2TP	Ввод пароля L2TP.
Задать серт. польз.	Выбор пользовательского сертификата, используемого сервером VPN для вашей идентификации. Сертификаты можно импортировать с сервера VPN или загрузить из Интернета.
Серт. из хранилища	Выбор центра сертификации (CA), используемого сервером VPN для вашей идентификации. Сертификаты можно импортировать с сервера VPN или загрузить из Интернета.
Домены поиска DNS	Ввод адреса DNS-сервера.

4 По окончании выберите  → **Сохранить**.

► Подключение к частной сети

- 1 На главном экране откройте список приложений и выберите пункт **Настройки** → **Беспроводные сети** → **Параметры VPN**.
- 2 Выберите частную сеть для подключения.
- 3 Введите имя пользователя и пароль, затем выберите пункт **Перейти**.

Инструменты

Сигнал



В данном разделе описано, как настраивать оповещения о важных событиях и как управлять этими оповещениями.

› Установка нового сигнала

- 1 На главном экране откройте список приложений и выберите пункт **Сигнал**.
- 2 Коснитесь значка .
- 3 Настройте параметры сигнала.
- 4 По окончании выберите пункт **Готово**.

› Выключение сигнала будильника

При срабатывании сигнала выполните следующие действия,

- Чтобы выключить звучащий сигнал будильника, перетащите значок  вправо.
- Чтобы отложить сигнал на время (до следующего повтора), перетащите значок  влево.

› Удаление сигнала будильника

- 1 На главном экране откройте список приложений и выберите пункт **Сигнал**.
- 2 Выберите сигнал для удаления.
- 3 Выберите пункт **Удалить** → **ОК**.

 Чтобы удалить или отключить сигнал будильника, выберите и удерживайте его, а затем выберите пункт **Отключить сигнал** или **Удалить сигнал** → **ОК**.

Калькулятор

В этом разделе описано, как использовать калькулятор, схожий по функциям с карманным или настольным калькулятором.

- 1 На главном экране откройте список приложений и выберите пункт **Калькулятор**.
- 2 Для выполнения математических вычислений используйте отображаемые на дисплее клавиши калькулятора.

Загрузки

В этом разделе рассказывается, как управлять журналами файлов, загруженных из Интернета.

- 1 На главном экране откройте список приложений и выберите пункт **Загрузки**.
- 2 Выберите папку загрузки.
- 3 Выберите журнал, чтобы открыть загруженный файл. Чтобы удалить журнал, установите флажок напротив него и коснитесь значка .

Поиск Google

Можно выполнять поиск приложений и данных в памяти устройства или в Интернете.

- 1 На главном экране откройте список приложений и выберите пункт **Поиск Google**.
- 2 Введите букву или слово для поиска данных. Чтобы выполнить голосовой поиск информации, коснитесь значка .
- 3 Выберите название элемента, который нужно открыть.

Мои файлы

В этом разделе описано, как быстро переходить к изображениям, видеозаписям, музыкальным, звуковым и прочим файлам, хранящимся на устройстве.

› Поддерживаемые форматы файлов



Тип	Формат
Изображения	bmp, gif, jpg, png
Видео	flv, mkv, wmv, asf, mp4, 3gp, webm, avi (кодек: H.264, Sorenson H.263, H.263, MPEG4, VC-1, WMV7, WMV8, VP8, MP43)
Музыка	mp4, m4a, 3gp, wma, flac, mp3, aac, ogg (кодек: MP3, AAC, AAC+, eAAC+, FLAC, WMA, Vorbis)



- Избегайте блокировки экрана устройства во время просмотра DivX Video-On-Demand (VOD — видео по запросу). Каждый раз при блокировке экрана устройства во время просмотра DivX Video-On-Demand с одного из ваших доступных арендных счетов будет удержана определенная сумма.
- Поддержка некоторых форматов файлов зависит от программного обеспечения устройства.
- Если попытаться открыть файл, размер которого превышает емкость свободной памяти, может произойти ошибка.

› Открытие файла



- 1 На главном экране откройте список приложений и выберите пункт **Мои файлы**.
- 2 Откройте раскрывающееся меню **Имя** и выберите параметр сортировки списка файлов.

- 3 Выберите папку.
 - Чтобы подняться на один уровень вверх в структуре папок, коснитесь значка .
 - Чтобы перейти в верхнюю часть структуры папок, коснитесь значка .
- 4 Выберите файл.

› Создание папки

- 1 На главном экране откройте список приложений и выберите пункт **Мои файлы**.
- 2 Коснитесь значка .
- 3 Введите имя и коснитесь значка **Готово**.

› Копирование и перемещение файлов

- 1 На главном экране откройте список приложений и выберите пункт **Мои файлы**.
- 2 Установите флажок напротив папок или файлов, которые требуется скопировать или вырезать.
- 3 Коснитесь значка  или .
- 4 Перейдите в нужную папку и коснитесь значка .





› Удаление файлов

- 1 На главном экране откройте список приложений и выберите пункт **Мои файлы**.
- 2 Установите флажок напротив папок или файлов, которые требуется удалить.
- 3 Коснитесь значка .



Записки

С помощью разнообразных инструментов можно создавать заметки-эскизы.

- 1 На главном экране откройте список приложений и выберите пункт **Записки**.
- 2 Коснитесь значка .
- 3 Создайте заметку с помощью следующих инструментов.

Инструмент	Назначение
	Ввод текста заметки.
	Ввод текста или рисование символов на экране.
	Удаление эскиза.
	Параметры инструментов.

Также можно использовать следующие функции:

- Чтобы вставить снимок, заметку или карту, выберите  → **Вставить**.
- Коснитесь значка , чтобы отменить последнее действие.
- Коснитесь значка , чтобы повторить последнее действие.

- 4 По окончании выберите пункт **Готово**.

Polaris Office









В этом разделе описан способ создания и просмотра файлов Microsoft Word, Excel, PowerPoint и Adobe PDF на устройстве.

› Создание нового документа

- 1 На главном экране откройте список приложений и выберите пункт **Polaris Office**.
- 2 При первом запуске приложения пройдите интерактивную регистрацию или пропустите ее.
- 3 Выберите пункт **Новый файл** → укажите тип документа.

- 4 Введите содержимое документа.
- 5 По окончании коснитесь значка .
- 6 Введите имя документа и выберите место его сохранения.
- 7 выберите пункт **Сохранить**.

» Просмотр документа

- 1 На главном экране откройте список приложений и выберите пункт **Polaris Office**.
- 2 Выберите пункт **Local Storage** → укажите файл документа. Чтобы открыть недавно просмотренный документ, выберите файл в меню **Недавние файлы**.
- 3 Просмотрите документ.
 - Чтобы открыть панель инструментов для редактирования документов (файлы Word, Excel или простые текстовые файлы), коснитесь значка .
 - Чтобы изменить масштаб документа, коснитесь экрана двумя пальцами и медленно раздвиньте либо сведите их вместе. Также можно выберите  → и указать параметр.
 - Чтобы выполнить поиск текста в документе, выберите .
 - Чтобы добавить в закладки текущую страницу, выберите  → **Закладка**.
 - Чтобы подогнать размер документа по ширине экрана, выберите  → **Перестроение текста**.
 - Чтобы отправить файл другим пользователям, выберите  → **Отправить**.
 - Чтобы прочесть документ с помощью функции преобразования текста в речь, выберите  → **Текст в речь**.
 - Чтобы напечатать файл, выберите  → **Печать**. Планшет совместим только с некоторыми принтерами Samsung.

› Управление документами в интерактивном режиме

Добавление учетной записи,

- 1 На главном экране откройте список приложений и выберите пункт **Polaris Office**.
- 2 Выберите пункт **Добавить аккаунт**.
- 3 Введите свой адрес электронной почты и пароль, затем выберите команду **ОК**.

Управление документами,

- 1 На главном экране откройте список приложений и выберите пункт **Polaris Office**.
- 2 Выберите пункт **Web Storage** → укажите учетную запись.
- 3 Просмотрите и отредактируйте нужный документ на сервере.

Голосовой поиск

В этом разделе описаны возможности голосового управления, с помощью которых можно набирать номера, отправлять сообщения и выполнять поиск местонахождений и содержимого.





Эта функция может быть недоступна в зависимости от региона или оператора мобильной связи.

- 1 На главном экране откройте список приложений и выберите пункт **Голосовой поиск**.
- 2 При первом запуске приложения выберите пункт **Да** и укажите, включать или не включать персонализированное распознавание.
- 3 Выберите пункт **Говорите**.
- 4 Произнесите команду в микрофон устройства.
- 5 Выберите название элемента, который нужно открыть.

Мировое время

В этом разделе описано, как отслеживать время в других регионах.

- 1 На главном экране откройте список приложений и выберите пункт **Мировое время**.
 - 2 Коснитесь значка .
 - 3 Введите название города или выберите его в списке. Также можно выбрать город в режиме просмотра карты мира.
 - 4 Коснитесь значка .
 - 5 Для установки других мировых часов повторите шаги 2–4.
-  Чтобы перевести часы на летнее время, коснитесь часов и удерживайте касание, а затем выберите пункт **Параметры DST**.

Настройки

Работа с меню настроек

- 1 На главном экране откройте список приложений и выберите пункт **Настройки**.
- 2 Перейдите к нужной категории и выберите один из параметров.

Беспроводные сети

В этом разделе описано, как изменять настройки подключения к беспроводной сети.

› Автономный режим

Отключение всех беспроводных функций устройства. Можно использовать только несетевые функции устройства.

› Wi-Fi

Включение или выключение функции WLAN.

› Настройки Wi-Fi

- **Wi-Fi:** включение или выключение функции WLAN. ► с. 77.
- **Уведомление о сетях:** уведомление о доступной открытой сети.
- **Политика спящего режима Wi-Fi:** параметры отключения устройства от сети WLAN.
- **Добавить сеть Wi-Fi:** добавление точек доступа сети WLAN вручную.

› Параметры Wi-Fi Direct

- **Wi-Fi Direct:** активация функции WLAN Direct для соединения двух устройств по WLAN без использования точки доступа.
- **Имя устройства:** просмотр и изменение имени устройства.

- **Состояние:** просмотр состояния подключения.
- **Отключить Wi-Fi Direct:** отключение функции WLAN Direct.

› Kies через Wi-Fi

Подключение устройства к программе Samsung Kies через сеть WLAN.

› Bluetooth

Включение и выключение беспроводной связи Bluetooth.

› Параметры Bluetooth

- **Bluetooth:** включение и выключение беспроводной связи Bluetooth. ► с. 80.
- **Имя устройства:** выбор имени устройства.
- **Видимость:** разрешение обнаружения планшета другими Bluetooth-устройствами.
- **Время ожидания обнаружения:** установка времени, в течение которого планшет будет обнаруживаться другими устройствами.
- **Показать полученные файлы:** просмотр файлов, полученных с помощью беспроводной связи Bluetooth.
- **Поиск устройств поблизости:** поиск доступных Bluetooth-устройств.

› Модем и точка доступа

- **USB-модем:** использование устройства в качестве беспроводного модема для ПК (доступ к мобильному сетевому подключению осуществляется через USB). При подключении к ПК устройство работает как беспроводной модем. ► с. 83.
- **Переносная точка доступа Wi-Fi:** использование устройства в качестве портативной беспроводной точки доступа для ПК и других устройств (доступ к мобильному сетевому подключению осуществляется через сеть WLAN). ► с. 82.
- **Настр. точку доступа Wi-Fi:** настройка параметров точки доступа WLAN.

- **Bluetooth-модем:** использование устройства в качестве беспроводного модема для ПК (доступ к мобильному сетевому подключению осуществляется с помощью беспроводной связи Bluetooth). ► с. 83.
- **Справка:** справка по использованию USB-модема и сети WLAN.

› Параметры VPN

Настройка виртуальных частных сетей (VPN) и подключение к ним. ► с. 85.

› Мобильные сети

- **Пакетные данные:** разрешение на использование сетей с коммутацией пакетов данных для сетевых услуг.
- **Данные в роуминге:** подключение устройства к другой сети при нахождении в роуминге или при недоступности домашней сети.
- **Точки доступа:** указание имен точек доступа (APN).
- **Режим сети:** выбор типа сети.
- **Операторы сети:** поиск доступных сетей и выбор сети для роуминга.

Звук

Изменение настроек звуков устройства.

- **Вибрация:** вибрация при возникновении различных событий.
- **Громкость:** регулировка громкости уведомлений (🔊), медиафайлов (🔊), сигналов будильника (🔊), и системных звуков (🔊^{sys}).
- **Мелодия уведомления:** выбор мелодии для событий.
- **Звук при нажатии:** включение звукового сигнала при выборе приложения или параметра на сенсорном экране.
- **Блокировка экрана:** включение звукового сигнала при блокировке или разблокировке сенсорного экрана.
- **Обратная связь:** настройка вибрации при нажатии клавиш.
- **Интенсивность вибрации:** настройка интенсивности вибрации тактильной обратной связи.

Экран

Настройка параметров дисплея.

- **Яркость:** регулировка яркости экрана.
- **Экран:**
 - **Стиль шрифта:** изменение типа шрифта для отображаемого текста. Дополнительные шрифты можно загрузить из Android Market, выбрав пункт **Загрузить шрифты**.
 - **Обои:** выбор фонового изображения для главного экрана.
 - **Обои:** выбор изображения для заблокированного экрана.
- **Режим:** выбор режима изображения.
- **Автоповорот экрана:** автоматическое изменение ориентации при повороте устройства.
- **Анимация:** включение анимации при переключении между приложениями.
- **Время ожидания:** установка времени ожидания перед выключением подсветки дисплея.
- **Авторкость экрана:** экономия энергии с помощью регулировки яркости дисплея.
- **Горизонтальная калибровка:** калибровка датчика положения для настройки горизонтальной оси устройства. Улучшает распознавание движения.

Режим энергосбережения

- **Режим энергосбережения:** автоматическое включение режима энергосбережения при низком заряде аккумулятора.
- **Режим энергосбер. включен:** выбор уровня заряда аккумулятора, по достижении которого включается режим энергосбережения.
- **Выключать Wi-Fi:** автоматическое выключение функции WLAN каждый раз, когда устройство не подключено к точке доступа WLAN.

- **Выключать Bluetooth:** автоматическое выключение связи Bluetooth всегда, когда она не используется.
- **Выключать GPS:** автоматическое выключение функции GPS всегда, когда она не используется.
- **Выключать синхронизацию:** автоматическое выключение функции синхронизации всегда, когда не выполняется синхронизация устройства с веб-сервером.
- **Яркость:** установка уровня яркости для режима энергосбережения.
- **Яркость:** установка уровня яркости для режима энергосбережения.
- **Время ожидания:** установка времени ожидания перед выключением подсветки дисплея.
- **Советы по энергосбережению:** практические советы по снижению расхода заряда аккумулятора.

GPS и безопасность

Изменение настроек безопасности планшета, SIM- или USIM-карты и функции GPS.

- **Беспроводные сети:** ваше местонахождение будет определяться с помощью сети WLAN и/или мобильной сети.
- **Использовать GPS:** включение функции определения вашего местонахождения с помощью спутника GPS.
- **Использовать данные о местоположении для поиска в Google:** использование текущего местонахождения в поиске и других службах Google.
- **Настройка экрана блокировки:** выбор способа блокировки экрана.
 - **Выключено:** снятие блокировки экрана.
 - **Без защиты:** использование блокировки экрана без PIN-кода, пароля или рисунка.
 - **Рисунок:** задание рисунка разблокировки для снятия блокировки экрана.
 - **PIN:** установка цифрового PIN-кода для разблокировки экрана.
 - **Пароль:** установка буквенно-цифрового пароля для разблокировки экрана.

- **О владельце:** редактирование текста, отображаемого на заблокированном экране.
- **Зашифровать устройство:** установка PIN-кода или пароля для защиты данных, хранящихся на устройстве. После активирования этой функции потребуется вводить пароль при каждом включении устройства. Поскольку шифрование данных может занять более часа, перед его запуском рекомендуется полностью зарядить аккумулятор.
- **Оповещ. о смене SIM-карты:** включение и выключение функции оповещения о смене SIM-карты для отслеживания украденного или утерянного устройства. ► с. 28.
- **Получатели оповещения:** установка получателей сообщения с утерянного устройства.
- **Удаленное управление:** удаленное управление утерянным устройством через Интернет.
- **Настройка блокировки SIM-карты:**
 - **Блокировка SIM-карты:** включение или выключение запроса PIN-кода при включении устройства.
 - **Изменить PIN-код SIM:** изменение PIN-кода, необходимого для доступа к данным на SIM- или USIM-карте.
- **Видимые пароли:** отображение пароля при вводе.
- **Администраторы устройства:** просмотр установленных на устройстве приложений администрирования. Приложения администрирования можно включать для применения новых политик к поведению устройства.
- **Безопасное хранение:** использование сертификатов и удостоверений для безопасной работы с различными приложениями.
- **Установить с USB-накопителя:** установка зашифрованных сертификатов с USB-накопителя.
- **Задать пароль:** создание и подтверждение пароля для доступа к удостоверениям.
- **Очистить хранилище:** удаление содержимого удостоверений с устройства и сброс пароля.

Приложения

Изменение настроек управления установленными приложениями.

- **Управление приложениями:** доступ к списку установленных на устройстве приложений и просмотр сведений о них.
- **Запущенные службы:** просмотр используемых служб и переход к ним.
- **Использование памяти:** просмотр сведений об используемой и доступной памяти.
- **Использование батареи:** просмотр сведений о количестве потребляемой устройством энергии.
- **Неизвестные источники:** разрешение загрузки приложений из любого источника. Если этот параметр не выбран, приложения можно будет загрузить только из Android Market.
- **Разработка:**
 - **Отладка USB:** Подключение планшета к компьютеру с помощью USB-кабеля. Это необходимо для разработки приложения.
 - **Активный режим:** включение подсветки дисплея на время зарядки аккумулятора.
 - **Эмуляция расположения:** отправка фиктивных данных о местонахождении и служебной информации в службу местонахождения для проверки. Это необходимо для разработки приложения.
- **Samsung Apps:** выбор подключения к сети (Wi-Fi или сети с пакетной коммутацией) для получения уведомлений об обновлениях приложений из Samsung Apps.



Эта функция может быть недоступна в зависимости от региона или оператора мобильной связи.

Учетные записи и синхронизация

Изменение параметров автосинхронизации и управление учетными записями синхронизации.

- **Фоновый режим:** включение функции автоматической синхронизации. Автоматическая синхронизация данных будет проходить в фоновом режиме, не требуя открытия приложений.
- **Автосинхронизация:** автоматическая синхронизация контактов, событий календаря и электронной почты.

Датчик движения

Изменение параметров распознавания положения устройства.

- **Включить датчик:** включение функции распознавания положения.
- **Наклон:** увеличение или уменьшение масштаба веб-страницы или изображения в галерее касанием и удержанием двух точек на экране и наклоном устройства вперед и назад.
- **Прокрутка:** перемещение элемента на другую страницу касанием и удержанием элемента, а затем наклоном устройства влево или вправо.

Конфиденциальность

- **Архивация данных:** создание резервной копии настроек устройства на веб-сервере Google.
- **Резервная учетная запись:** создание учетной записи Google для архивации данных и просмотр новой учетной записи.
- **Автовосстановление:** восстановление данных приложения при его повторной установке.
- **Сброс данных:** сброс настроек до заводских значений и удаление всех данных.

Память

Просмотр сведений о памяти устройства.

Язык и ввод

Изменение параметров ввода текста, а также настройка функций распознавания голоса и преобразования текста в речь.

› Выберите язык

Выбор языка отображения для всех меню и приложений.

› Распознавание голоса

- **Язык:** выбор языка для функции распознавания голоса Google.
- **Безопасный поиск:** настройка фильтрации табуированной лексики или изображений в результатах голосового поиска.
- **Фильтр нецензур. слов:** удаление оскорбительных слов, распознанных устройством, из результатов голосового поиска.

› Преобразование текста в речь

- **Прослушать пример:** прослушивание фрагмента текста в качестве образца. Для преобразования текста в речь необходимо установить голосовые данные.
- **Всегда использовать мои параметры:** при выборе этой установки параметры языка и скорость речи, сохраненные в приложении, будут заменены вашими параметрами.
- **Модуль по умолчанию:** выбор голосового модуля для произнесения текста.
- **Установить голосовые данные:** загрузка и установка голосовых данных для преобразования текста в речь.

- **Скорость речи:** выбор скорости начитки текста для преобразования текста в речь.
- **Язык:** выбор языка для функции преобразования текста в речь.
- **Модули:** просмотр модулей преобразования текста в речь, загруженных из Android Market.

› Текущий метод ввода

Просмотр клавиатуры по умолчанию для ввода текста.

› Выбор метода ввода

Скрытие или отображение значка параметров ввода текста . Если выбран параметр **Автоматически**, устройство будет автоматически скрывать или отображать значок в соответствии с типом клавиатуры.

› Настройка методов ввода

- **Swype:**
 - **Swype:** использование клавиатуры Swype.
 - **Настройки:**
 - Язык:** выбор языка ввода текста.
 - Аудио-отклик:** оповещение об отсутствии других возможных слов после двойного касания.
 - Вибр. при наж. клав.:** включение вибрации при нажатии клавиш.
 - Показать советы:** настройка устройства на автоматический вывод подсказок для дальнейших действий, когда это возможно.
 - Предлагаемое слово:** вывод подсказок по мере ввода текста. Данная функция доступна только для английского языка.
 - Автопробел:** автоматическая вставка пробела между словами.
 - Авто. заглав. буквы:** автоматический ввод заглавной буквы после таких знаков препинания, как точка и вопросительный или восклицательный знак.
 - Показ целой кривой:** отображение траектории движения пальцев по клавиатуре.

Скорость и точность: настройка баланса между скоростью и точностью.

Личный словарь: создание персонального словаря. Слова из этого словаря будут предлагаться в качестве вариантов при вводе текста.

Сбросить словарь Swype: удаление добавленных пользователем слов из словаря.

Справка: переход к справке по использованию клавиатуры Swype.

Руководство: помощь по ускоренному вводу слов на клавиатуре Swype.

Версия: просмотр информации о версии.

- **Клавиатура Android:**

- **Клавиатура Android:** использование клавиатуры Android.

- **Активные методы ввода:** выбор языка ввода текста.

- **Настройки:**

Заглавные автоматически: автоматический ввод заглавной буквы после таких знаков препинания, как точка и вопросительный или восклицательный знак.

Виброотклик клавиш: включение вибрации при нажатии клавиш.

Звук клавиш: звуковые сигналы при нажатии клавиш.

Автоисправление: автоматическое исправление орфографических ошибок.

Показать варианты исправлений: вывод подсказок по словам по мере ввода и предложение вариантов.

- **Клавиатура Samsung:**

- **Клавиатура Samsung:** использование клавиатуры Samsung.

- **Настройки:**

Языки ввода: выбор языка ввода текста.

ХТ9: включение режима ХТ9 для упрощенного набора текста.

Дополнительные настройки ХТ9: включение дополнительных возможностей режима ХТ9, таких как автозаполнение, автокоррекция и автозамена слова, а также создание собственного списка слов.

Автоматическая расстановка точек: вставка точки по двойному прикосновению к клавише пробела.

Автоматические заглавные буквы: автоматический ввод заглавной буквы после таких знаков препинания, как точка и вопросительный или восклицательный знак.

Голосовой ввод: включение функции голосового ввода текста на клавиатуре Samsung.

Звук при нажатии: звуковые сигналы при нажатии клавиш.

Справка: помощь по вводу слов на клавиатуре Samsung.

Специальные возможности

Настройка параметров специальных возможностей.

- **Специальные возможности:** включение таких приложений для специальных возможностей, как Talkback или Kickback, которые позволяют настроить обратную связь в виде голосовых комментариев, мелодий или вибрации.
- **Службы специальных возможностей:** выбор приложения для специальных возможностей. Этот параметр станет доступен после загрузки приложений для специальных возможностей.
- **Загружать скрипты специальных возможностей:** загрузка скриптов специальных возможностей с веб-сайта Google.
- **Задержка нажатия и удержания:** настройка необходимой длительности удерживания касания.

Дата и Время

Изменение следующих параметров управления форматом времени и даты.



При полной разрядке аккумулятора или извлечении его из устройства параметры даты и времени будут сброшены.

- **Автоматическое определение даты и времени:** автоматическое обновление даты и времени при перемещении из одного часового пояса в другой.
- **Установить дату:** ручная установка текущей даты.
- **Установить время:** ручная установка текущего времени.
- **Выберите часовой пояс:** выбор часового пояса.
- **24-часовой формат:** вывод времени в 24-часовом формате.
- **Формат даты:** выбор формата даты.

Об устройстве

Просмотр сведений об устройстве, проверка его состояния, а также обновление системы.

Устранение неполадок

При включении устройства или во время его использования появляется запрос на ввод одного из следующих кодов:

Код	Возможное решение проблемы
Пароль	Если включена функция блокировки, необходимо ввести пароль устройства.
PIN	Если устройство включается в первый раз либо включена функция проверки PIN-кода, следует ввести PIN-код, полученный вместе с SIM- или USIM-картой. Эту функцию можно отключить в меню Блокировка SIM-карты .
PUK	Как правило, SIM- или USIM-карта блокируется после того, как несколько раз введен неверный PIN-код. В этом случае следует ввести PUK-код, предоставленный оператором мобильной связи.
PIN2	При доступе к меню, для которого требуется PIN2-код, введите PIN2-код, который предоставляется вместе с SIM- или USIM-картой. Дополнительную информацию можно получить у оператора мобильной связи.

На дисплее отображается уведомление об ошибке доступа к сети или отдельной услуге

- В некоторых местах сигнал сети настолько слабый, что использование сетевых функций устройства становится невозможным. Перейдите в место, где сигнал более стабилен.
- Для использования некоторых функций требуется активировать их. Для получения дополнительных сведений обратитесь к оператору мобильной связи.

Сенсорный экран медленно или неправильно реагирует на касания

Если сенсорный экран неправильно реагирует на касания, попробуйте выполнить следующие действия.

- Удалите защитную пленку с экрана. Защитная пленка может помешать правильному распознаванию ввода. Не рекомендуется использовать ее с сенсорным экраном.
- При касании сенсорного экрана руки должны быть чистыми и сухими.
- Выключите и снова включите устройство, чтобы устранить временные неисправности ПО.
- Убедитесь, что на устройстве установлена последняя версия ПО.
- Если сенсорный экран поцарапан или поврежден, обратитесь в сервисный центр Samsung.

Планшет «зависает» или возникают критические ошибки

Если устройство «зависает», закройте все приложения или выполните сброс устройства. Если устройство не работает и приложение не отвечает, нажмите кнопку [⏻] и удерживайте ее в течение 10–15 секунд. Устройство автоматически перезагрузится.

Если неполадка не устранена, выполните сброс данных. На главном экране откройте список приложений и выберите пункт **Настройки** → **Конфиденциальность** → **Сброс данных** → **Сброс устройства** → **Удалить все**.

Устройство издает звуковые сигналы, при этом значок аккумулятора мигает

Аккумулятор разряжен. Чтобы продолжить использование планшета, необходимо зарядить аккумулятор.

Аккумулятор не заряжается полностью или устройство выключается

Если аккумулятор не заряжается полностью, замените его. Для этого обратитесь в сервисный центр Samsung.

Устройство нагревается

При долговременном использовании приложений, потребляющих большое количество электроэнергии, устройство может нагреваться. Это нормально и никак не отражается на работе устройства и не сокращает срок его службы.

При включении камеры появляются сообщения об ошибках

Чтобы воспользоваться функцией камеры, в памяти мобильного устройства Samsung должно быть достаточно свободного места, а аккумулятор должен быть полностью заряжен. Если при включении камеры появляются сообщения об ошибках, попробуйте выполнить следующие действия.

- Зарядите аккумулятор.
- Освободите место в памяти устройства, скопировав файлы на ПК или удалив их.
- Перезагрузите устройство. Если это не устранило проблему, обратитесь в сервисный центр Samsung.

При воспроизведении музыкальных файлов появляются сообщения об ошибках

Мобильное устройство Samsung может не воспроизводить некоторые музыкальные файлы по ряду причин. Для их устранения попробуйте выполнить следующие действия.

- Освободите место в памяти устройства, скопировав файлы на ПК или удалив их.
- Убедитесь, что у музыкального файла нет защиты DRM. В противном случае у вас должны быть лицензия или ключ на воспроизведение.
- Убедитесь, что устройство поддерживает тип данного файла.

Не удается найти другое Bluetooth-устройство

- Убедитесь, что на устройстве включена беспроводная связь Bluetooth.
- При необходимости убедитесь, что беспроводная связь Bluetooth включена на устройстве, к которому требуется подключиться.
- Убедитесь, что планшет и Bluetooth-устройство находятся на расстоянии не более 10 метров друг от друга.

Если это не устранил проблему, обратитесь в сервисный центр Samsung.

Не удается подключить устройство к ПК

- Убедитесь, что используемый USB-кабель совместим с планшетом.
- Убедитесь, что на ПК установлены соответствующие драйверы и их обновления.

Меры предосторожности

Следующая информация позволит избежать травм, а также повреждений вашего устройства.

Внимание: предотвращение поражения электрическим током, возгорания или взрыва

Не используйте поврежденные сетевые шнуры или штепсельные вилки, а также непрочные закрепленные на стене розетки

Запрещается трогать вилку влажными руками, а также отключать устройство, вытягивая вилку за шнур

Избегайте перегибания и повреждения сетевого шнура

Запрещается использовать устройство во время зарядки и трогать его влажными руками

Защищайте зарядное устройство и аккумулятор от короткого замыкания

Не роняйте устройство или аккумулятор и избегайте силового воздействия на него

Запрещается заряжать устройство с помощью зарядных устройств, не одобренных производителем

Не используйте устройство во время гроз

Ваше устройство может работать неисправно, и риск поражения электрическим током увеличивается.

Запрещается использовать поврежденные или протекающие литий-ионные аккумуляторы

Сведения о безопасной утилизации литий-ионных аккумуляторов можно получить в ближайшем специализированном сервисном центре.

Осторожно обращайтесь с аккумуляторами и зарядными устройствами, соблюдайте правила их утилизации

- Используйте только рекомендованные компанией Samsung аккумуляторы и зарядные устройства. Несовместимые аккумуляторы и зарядные устройства могут привести к серьезным травмам и повреждению вашего устройства.
- Ни в коем случае не сжигайте аккумуляторы или устройство для утилизации. Соблюдайте все местные правила утилизации использованных аккумуляторов и устройств.
- Не помещайте аккумуляторы или устройство на поверхность или внутрь нагревательных приборов, таких как микроволновые печи, кухонные плиты или радиаторы. При сильном нагревании аккумулятор может взорваться.
- Никогда не разбивайте и не прокалывайте аккумуляторы. Не подвергайте аккумулятор высокому внешнему давлению, которое может привести к внутреннему короткому замыканию или перегреву.

Берегите устройство, аккумуляторы и зарядные устройства от повреждений

- Берегите устройство и аккумулятор от воздействия экстремальных температур.
- Слишком высокие или слишком низкие температуры могут привести к повреждениям устройства, а также оказать негативное влияние на емкость и срок службы аккумулятора.
- Не допускайте соприкосновения аккумуляторов с металлическими предметами, так как это может создать контакт между полюсами аккумулятора и привести к его временному или необратимому повреждению.
- Не используйте поврежденные зарядные устройства или аккумуляторы.

Осторожно! Соблюдайте все предостережения об опасности и правила при использовании устройства в тех местах, где это запрещено

Выключайте устройство, если запрещается его использование

Ознакомьтесь со всеми предписаниями, ограничивающими использование устройства в определенных местах.

Запрещается использовать устройство рядом с электронными приборами

Большинство электронных приборов излучают радиочастотные сигналы. Устройство может создать помехи в их работе.

Запрещается использовать устройство рядом с кардиостимулятором

- Держите включенный устройство на расстоянии не менее 15 см от кардиостимулятора.
- Данную дистанцию следует соблюдать неукоснительно.
- Чтобы снизить воздействие устройства на кардиостимулятор, прикладывайте устройство к правому уху, если кардиостимулятор установлен на левой стороне грудной клетки, и наоборот.

Во избежание помех в работе медицинских приборов запрещается использовать устройство в больницах

Если вы используете какие-либо медицинские приборы, обратитесь к их производителю, чтобы убедиться, что эти приборы не излучают радиочастотных сигналов.

Если вы используете слуховой аппарат, обратитесь к его производителю за сведениями о взаимодействии с устройством

Включенный устройство может создавать помехи в работе некоторых слуховых аппаратов. Чтобы не вызвать повреждений вашего слухового аппарата, обратитесь к его производителю.

Выключайте устройство в потенциально взрывоопасной среде

- В потенциально взрывоопасной среде строго соблюдайте все указания, инструкции и предупреждающие знаки.
- Не используйте устройство на автозаправочных станциях (станциях техобслуживания), а также вблизи емкостей с топливом или химическими веществами.
- Не храните и не перевозите горючие жидкости, газы или взрывчатые вещества вместе с устройством, его компонентами или принадлежностями.

Выключайте устройство на борту самолета

Использование устройства на борту самолета строго запрещено. Устройство может создать помехи в работе электронного навигационного оборудования самолета.

Из-за излучаемых радиосигналов устройство может создать помехи в работе электронного оборудования моторных средств передвижения

Радиосигналы, излучаемые устройством, могут создать помехи в работе электронного оборудования автомобиля. За дополнительной информацией обращайтесь к производителю автомобиля.

Правильный уход за устройством и его использование

Избегайте попадания влаги на устройство

- Влажность и жидкость любого типа могут повредить части или электросхемы устройства.
- Не включайте намокшее устройство. Если устройство уже включено, выключите его и сразу извлеките аккумулятор. Если не удается выключить устройство или извлечь аккумулятор, не прилагайте чрезмерных усилий. Протрите устройство полотенцем и отнесите в сервисный центр.
- В случае попадания воды внутрь устройства индикатор влаги меняет цвет. Попадание влаги влечет за собой прекращение действия гарантии производителя.

Не используйте и не храните устройство в запыленных или загрязненных местах

Пыль может привести к сбоям в работе устройства.

Не кладите устройство на наклонные поверхности

При падении устройство может повредиться.

Не храните устройство при повышенной или пониженной температуре. Используйте устройство при температуре от -20°C до 45°C

- Оставленное в салоне автомобиля устройство может взорваться, поскольку температура в салоне может достигать 80°C .
- Нельзя подвергать устройство продолжительному воздействию прямых солнечных лучей (например, класть его на приборную панель автомобиля).
- Храните аккумулятор при температуре от -20°C до 45°C .

Избегайте соприкосновения устройства с металлическими предметами, такими как цепочки, монеты или ключи

- В противном случае это может привести к деформации или сбоям в работе устройства.
- Соприкосновение контактов аккумулятора с металлическими предметами может привести к возгоранию.

Не храните устройство рядом с источниками магнитного поля

- Воздействие магнитных полей может привести к сбоям в работе устройства или разрядке аккумулятора.
- Также воздействие магнитных полей может привести к повреждению карт с магнитной полосой, например кредитных и телефонных карт, банковских книжек и посадочных талонов.
- Не используйте кейсы и аксессуары с магнитными замками и берегите устройство от длительного воздействия магнитных полей.

Не храните устройство рядом с обогревателями, микроволновыми печами, нагревающимся кухонным оборудованием или в контейнерах с высоким давлением

- Аккумулятор может дать течь.
- Устройство может перегреться и вызвать возгорание.

Не роняйте устройство и избегайте силового воздействия на него

- Дисплей устройства может быть поврежден.
- При изгибании или деформации корпус устройства может быть поврежден, а электросхемы могут работать со сбоями.

Если устройство оснащен вспышкой или фонариком, не используйте их слишком близко к глазам людей и животных

Это может привести к временной потере зрения или повреждениям глаз.

Берегите зрение при работе с устройством

- Не держите устройство слишком близко к глазам. При использовании его в помещении всегда оставляйте включенным хотя бы один источник света.
- Продолжительный просмотр видеозаписей и использование Flash-игр может вызвать нарушения зрения, а при наличии заболеваний — обострение их симптомов. Если вы испытываете малейшие признаки дискомфорта, немедленно прекратите использование устройства.

Помните о риске получения травм при использовании устройства

При постоянном выполнении однообразных действий, таких как нажатие клавиш, начертание пальцем символов на сенсорном экране и управление играми, вы можете испытывать неприятные ощущения в пальцах, шее, плечах или других частях тела. При продолжительном использовании устройства рекомендуется держать его в расслабленной руке, нажимать на клавиши без усилий и периодически делать перерывы. Если дискомфорт не проходит долгое время, прекратите использование устройства и обратитесь к врачу.

Обеспечение максимального срока службы аккумулятора и зарядного устройства

- Не заряжайте аккумулятор дольше недели, поскольку перезарядка может сократить срок его службы.
- Со временем неиспользуемые аккумуляторы разряжаются, поэтому перед использованием их необходимо подзарядить.
- Если зарядное устройство не используется, отключайте его от сети.
- Аккумуляторы следует использовать только по их прямому назначению.

Используйте только одобренные производителем аккумуляторы, зарядные устройства, принадлежности и компоненты

- Использование универсальных аккумуляторов и зарядных устройств может сократить срок службы устройства и привести к сбоям в его работе.
- Компания Samsung не несет ответственности за безопасность пользователей, которые используют принадлежности и компоненты, не одобренные компанией Samsung.

Не кусайте и не лижите устройство или аккумулятор

- Это может привести к повреждению или взрыву устройства.
- Если устройством пользуются дети, убедитесь, что они используют его правильно.

Во время использования устройства:

- Говорите прямо в микрофон устройства.
- Избегайте прикосновений к внутренней антенне устройства. Прикосновение к антенне может вызвать передачу более интенсивного радиосигнала, чем нужно.

Берегите слух при использовании гарнитуры



- Длительное воздействие звука при очень высокой громкости может привести к нарушениям слуха.
- Во время вождения звук высокой громкости может отвлечь ваше внимание и привести к аварии.
- Каждый раз перед подключением наушников уменьшайте уровень громкости. Устанавливайте минимальный уровень громкости, при котором вы можете поддерживать разговор или слушать музыку.
- В условиях низкой влажности воздуха в гарнитуре может накапливаться статическое электричество. При низкой влажности воздуха не используйте гарнитуру или каждый раз перед ее подключением к устройству прикасайтесь к металлическому предмету, чтобы разрядить накопившееся статическое электричество.

Соблюдайте осторожность, разговаривая по устройству при ходьбе или в движении

Во избежание травм всегда оценивайте окружающую обстановку.

Не носите устройство в заднем кармане брюк или на поясе

Падение на устройство может привести к травме или повреждению устройства.

Не пытайтесь самостоятельно разобрать, отремонтировать и модифицировать устройство

- Любые изменения в его конструкции влекут за собой прекращение действия гарантии производителя. При нарушении нормальной работы устройства обратитесь в сервисный центр Samsung.
- Не разбирайте аккумулятор и не протыкайте его острыми предметами, это может привести к взрыву или возгоранию.

Не перекрашивайте устройство и не приклеивайте к нему наклейки

Краска и наклейки могут препятствовать нормальной работе подвижных частей устройства. Если у вас возникла аллергическая реакция на краску или металл, например кожный зуд, экзема или припухлость, следует немедленно прекратить использование устройства и обратиться к врачу.

При очистке устройства соблюдайте следующие инструкции

- Протирайте устройство и зарядное устройство полотенцем или прорезиненной губкой.
- Не используйте химикаты или моющие средства.

Не используйте устройство, если его дисплей поврежден или разбит

Разбитое стекло или акриловая краска могут стать причиной травм рук и лица. Отнесите устройство в сервисный центр Samsung для ремонта.

Используйте устройство только по прямому назначению

Соблюдайте нормы этикета при использовании устройства в общественных местах

Не позволяйте детям пользоваться устройством

Устройство — не игрушка. Не позволяйте детям играть с ним, так как они могут поранить себя или окружающих, повредить сам планшет.

Аккуратно устанавливайте мобильные устройства и оборудование

- Убедитесь, что мобильные устройства или оборудование, установленные в автомобиле, надежно закреплены.
- Не помещайте устройство и его аксессуары в зоне раскрытия подушки безопасности или рядом с ней. Неправильная установка оборудования для беспроводной связи может привести к серьезным травмам в случае срабатывания подушки безопасности.

Доверяйте ремонт устройства только квалифицированным специалистам

Неквалифицированный ремонт может привести к поломке аппарата и прекращению действия гарантии.

Обращайтесь с SIM-картами осторожно

- Не извлекайте карту при передаче и получении данных, это может привести к потере данных и/или повреждению карты или устройства.
- Предохраняйте карту от сильных ударов, статического электричества и электрических помех от других устройств.
- Не прикасайтесь к золотистым контактам карт памяти пальцами и металлическими предметами. Загрязненную карту протирайте мягкой тканью.

Безопасность личной информации и важных данных

- При использовании устройства не забывайте регулярно создавать резервные копии своих данных. Компания Samsung не несет ответственности за утерю данных.
- Перед утилизацией устройства создайте резервную копию данных и выполните сброс параметров, чтобы ваша личная информация не попала к посторонним лицам.

Запрет на распространение материала, защищенного авторскими правами

Распространение записей, которые содержат материал, защищенный авторскими правами, без разрешения соответствующих владельцев запрещено. Это является нарушением закона об авторских правах. Производитель не несет ответственности за любое незаконное использование материала, защищенного авторскими правами.

Информация о сертификации удельного коэффициента поглощения (SAR)

Устройство изготовлено с учетом предельно допустимых уровней облучения радиочастотной (РЧ) энергией, рекомендованных Советом ЕС. Данные стандарты запрещают продажу мобильных устройств, уровень излучения которых (называемый удельным коэффициентом поглощения SAR) превышает 2 Вт на килограмм.

Максимальное значение коэффициента SAR для данной модели устройства — 0,912 ватт на килограмм. При обычном использовании значение SAR гораздо меньше, поскольку устройство использует только радиочастотную энергию, необходимую для передачи сигнала на ближайшую базовую станцию. Благодаря автоматическому снижению уровня облучения устройство сокращает общее количество выделяемой радиочастотной энергии.

Декларация о соответствии нормам ЕС на задней обложке данного руководства пользователя свидетельствует о соответствии директиве Европейского Союза по радиооборудованию и телекоммуникационному терминальному оборудованию (European Radio & Terminal Telecommunications Equipment (R&TTE).



Согласно нормам по уровню радиочастотного излучения, при ношении устройства на теле расстояние между вашим телом и устройством должно составлять не менее 5 мм.

Правильная утилизация изделия

(использованное электрическое и электронное оборудование)



(Данные правила действуют в странах Европейского Союза и других европейских странах с отдельной системой сбора мусора)

Наличие данного значка показывает, что изделие и его электронные аксессуары (например зарядное устройство, гарнитура, кабель USB) по окончании их срока службы нельзя утилизировать вместе с бытовыми отходами. Во избежание нанесения вреда окружающей среде и здоровью людей при неконтролируемой утилизации, а также для обеспечения возможности их переработки для повторного использования утилизируйте изделие и его электронные аксессуары отдельно от прочих отходов.

Сведения о месте и способе утилизации изделия в соответствии с нормами природоохраны можно получить у продавца или в соответствующей государственной организации.

Бизнес-пользователи должны обратиться к поставщику и ознакомиться с условиями договора покупки. Запрещается утилизировать изделие и его электронные аксессуары вместе с другими производственными отходами.

Правильная утилизация аккумуляторов для этого продукта



(для стран ЕС и других европейских стран, использующих отдельные системы возврата аккумуляторов)

Такая маркировка на аккумуляторе, руководстве или упаковке указывает на то, что аккумуляторы, используемые в данном продукте, не должны выбрасываться вместе с другими бытовыми отходами по окончании срока службы.

Химические символы Hg, Cd или Pb означают то, что аккумулятор содержит ртуть, кадмий или свинец в количествах, превышающих контрольный уровень в Директиве ЕС 2006/66. Если аккумуляторы утилизированы неправильно, эти вещества могут нанести вред здоровью людей или окружающей среде. Для защиты природных ресурсов и с целью повторного использования ценных материалов отделяйте аккумуляторы от остального мусора и сдавайте их на переработку через местную систему бесплатного обмена аккумуляторов.

Аккумуляторная батарея, встроенная в устройство, не может быть извлечена пользователем. Для замены обратитесь в авторизованные сервисные центры.

Отказ от ответственности

Некоторое содержимое и услуги данного устройства принадлежат третьим лицам и защищены законом об охране авторских прав, патентом, торговой маркой и/или другими законами об интеллектуальной собственности.

Такое содержимое и услуги предназначены исключительно для личного некоммерческого использования. Запрещается использование любого содержимого или услуги способом, отличным от указанного владельцем содержимого или поставщиком услуг. Не ограничиваясь вышеупомянутым, если это явно не одобрено владельцем соответствующего содержимого или поставщика услуг, запрещается изменение, копирование, переиздание, загрузка, отправка, перевод, продажа, создание деривативных работ, эксплуатация или распространение любым способом или средством любого содержимого или услуги, установленных на данном устройстве.

СОДЕРЖИМОЕ И СЛУЖБЫ ТРЕТЬИХ ЛИЦ ПОСТАВЛЯЮТСЯ НА УСЛОВИИ «КАК ЕСТЬ». КОМПАНИЯ SAMSUNG НЕ ДАЕТ НИКАКИХ ГАРАНТИЙ, ЯВНЫХ ИЛИ ПОДРАЗУМЕВАЕМЫХ, НА ИСПОЛЬЗОВАНИЕ ТАКОГО СОДЕРЖИМОГО ИЛИ СЛУЖБ С ЛЮБОЙ ЦЕЛЬЮ. КОМПАНИЯ SAMSUNG В ЯВНОЙ ФОРМЕ ОТКАЗЫВАЕТСЯ ОТ ЛЮБЫХ ПОДРАЗУМЕВАЕМЫХ ГАРАНТИЙ, ВКЛЮЧАЯ (НО НЕ ОГРАНИЧИВАЯСЬ) ГАРАНТИИ ГОДНОСТИ ДЛЯ ПРОДАЖИ И СООТВЕТСТВИЯ ОПРЕДЕЛЕННОЙ ЦЕЛИ. КОМПАНИЯ SAMSUNG НЕ ГАРАНТИРУЕТ ТОЧНОСТЬ, ГОДНОСТЬ, СВОЕВРЕМЕННОСТЬ, ЗАКОННОСТЬ ИЛИ ПОЛНОТУ ЛЮБОГО СОДЕРЖИМОГО ИЛИ СЛУЖБ, ДОСТУПНЫХ НА ДАННОМ УСТРОЙСТВЕ, И НИ ПРИ КАКИХ ОБСТОЯТЕЛЬСТВАХ, ВКЛЮЧАЯ НЕБРЕЖНОСТЬ, КОМПАНИЯ SAMSUNG НЕ НЕСЕТ ОТВЕТСТВЕННОСТИ, БУДЬ ТО КОНТРАКТ ИЛИ ГРАЖДАНСКОЕ ПРАВОНАРУШЕНИЕ, ЗА ЛЮБОЙ ПРЯМОЙ, НЕПРЯМОЙ, СЛУЧАЙНЫЙ, СПЕЦИАЛЬНЫЙ ИЛИ ВОСПОСЛЕДОВАВШИЙ УЩЕРБ, АДВОКАТСКИЕ ГОНОРАРЫ, РАСХОДЫ ИЛИ ЛЮБЫЕ ДРУГИЕ УБЫТКИ, ВОЗНИКАЮЩИЕ В ПРОЦЕССЕ ИСПОЛЬЗОВАНИЯ ЛЮБОЙ ИНФОРМАЦИИ (ИЛИ В СВЯЗИ С НИМ), СОДЕРЖАЩЕЙСЯ В ЛЮБОМ СОДЕРЖИМОМ ИЛИ СЛУЖБЕ, ИЛИ В РЕЗУЛЬТАТЕ ИСПОЛЬЗОВАНИЯ ПОСЛЕДНИХ ВАМИ ИЛИ ТРЕТЬИМИ ЛИЦАМИ, ДАЖЕ В ТОМ СЛУЧАЕ, ЕСЛИ ВЫ ИЛИ ОНИ БЫЛИ ПРОИНФОРМИРОВАНЫ О ВОЗМОЖНОСТИ ВОЗНИКНОВЕНИЯ ТАКОГО УЩЕРБА.

Услуги третьих лиц могут быть прекращены или приостановлены в любое время, и компания Samsung не дает никаких разъяснений или гарантий, что любое содержимое или услуга будут доступны в любой период времени. Содержимое и услуги передаются третьими лицами с помощью сети и средств передачи информации, контроля над которыми компания Samsung не имеет. Без ограничения универсальности данного отказа от ответственности компания Samsung явно отказывается от любой ответственности за приостановку или временное прекращение предоставления содержимого или услуг, доступных на данном устройстве. Компания Samsung также не несет ответственности за клиентское обслуживание, связанное с данным содержимым или услугами. Любые вопросы или запросы на обслуживание, связанное с содержимым или услугами, должны направляться напрямую к поставщикам соответствующего содержимого или услуг.

Алфавитный указатель

- автономный режим 14
- аккумулятор
 - зарядка 11
- ввод текста 29
- веб-обозреватель
 - голосовой поиск информации 36
 - добавление закладок 37
 - просмотр веб-страниц 34
 - просмотр нескольких страниц 37
- видео
 - воспроизведение 67
 - съемка 62
- видеоплеер 67
- галерея
 - воспроизведение видео 67
 - просмотр снимков 66
- главный экран
 - добавление элементов 22
 - перемещение элементов 22
 - удаление элементов 22
- голосовой поиск 93
- дата и время, установка 24
- диспетчер загрузок 88
- диспетчер файлов
 - копирование или вырезание файлов 90
 - открытие файлов 89
 - поддерживаемые форматы файлов 89
 - удаление файлов 90
- заметки
 - просмотр 74
 - создание 74
- Интернет
 - см. «веб-обозреватель»
- календарь
 - добавление событий 72
 - просмотр событий 73
- камера
 - запись видео 62
 - настройка камеры 62
 - настройка параметров видеозаписи 64
 - фотосъемка 58
- Карты Google 42
- комплект поставки 10
- контакты 68
 - извлечение 68
 - создание 68
- магазин приложений 40
- мировое время 94
- музыкальный проигрыватель
 - воспроизведение музыки 56
 - загрузка файлов 55
 - создание списков воспроизведения 56

мультимедийные

сообщения

- отправка 47
- просмотр 48

настройки

- GPS и безопасность 99
- беспроводная связь и сети 95
- дата и время 107
- датчик движения 102
- звук 97
- конфиденциальность 102
- о планшете 107
- память 103
- приложения 101
- режим энергосбережения 98
- специальные возможности 106
- учетные записи и синхронизация 102
- язык и ввод 103

подключение к ПК

- Samsung Kies 75
- проигрыватель Windows Media 76
- съёмный диск 76

подключения

- Bluetooth 79
- VPN 85
- ПК 75
- сеть WLAN 77

Поиск в Google 88

режим «Без звука» 25

сенсорный экран

- блокировка 20
- использование 18

сеть WLAN

- включение 77
- поиск сетей и подключение к ним 77

сигнал

- выключение сигнала 87
- удаление сигнала 87
- установка 87

снимки

- просмотр 66
- съёмка 58
- съёмка с помощью сюжетов 60

сообщения

- настройка учетной записи 50
- отправка MMS 47
- отправка SMS 47
- отправка сообщений электронной почты 51

список приложений

- переход 24

текстовые заметки 74

текстовые сообщения

- отправка 47
- просмотр 48

телефонная книга

- поиск контактов 69
- создание контактов 68

устройство

- включение или выключение 14
- внешний вид 15
- значки состояния 17
- клавиши 16
- настройка 24
- настройки 95
- панель ссылок 23

Электронная книга 88

электронная почта

- отправка 51
- просмотр 51

язык 103

яркость, дисплей 26

access codes 108

Bluetooth

- включение 80
- передача данных 81
- поиск устройств и подключение к ним 80
- прием данных 81

Google Mail 48

Polaris Office 91

Pulse 39

Samsung Apps 46

Samsung Kies 75

USIM-карта

- блокировка 27
- установка 11

VPN-соединения

- подключение 86
- установка 85

YouTube 41

- отправка видео 41
- просмотр видео 41

ИНФОРМАЦИЯ О СЕРТИФИКАЦИИ ПРОДУКЦИИ

ДЕКЛАРАЦИЯ О СООТВЕТСТВИИ

Планшетный персональный компьютер **GT-P7500** производства фирмы **Samsung Electronics Co., Ltd.** **соответствует**

"Правилам применения абонентских радиостанций сетей подвижной радиотелефонной связи стандарта GSM 900/1800" и "Правилам применения абонентских терминалов систем подвижной радиотелефонной связи стандарта UMTS"

Дата принятия декларации: 29 июля 2011

Декларация действительна до: 29 июля 2014

Федеральное агентство связи РФ

Регистрационный номер: Д-МТ-4151 от 12.08.2011

СЕРТИФИКАТ СООТВЕТСТВИЯ

Планшетный персональный компьютер **GT-P7500** производства фирмы **Samsung Electronics Co., Ltd.** сертифицирован органом по сертификации ООО "ТЕСТСЕРТИФИКО"

Сертификат соответствия РСТ: (Добровольная сертификация) РОСС KR.MO04.B02183

Сертификат соответствия выдан: 2011-07-18

Сертификат соответствия действителен до: 2014-07-17

Планшетный персональный компьютер **GT-P7500** соответствует требованиям нормативных документов: ГОСТ Р МЭК 60950-1, ГОСТ Р 50948-2001, ГОСТ Р 51318.22-99, 51318.24-99, ГОСТ Р 51317.3.2-2006, ГОСТ Р 51317.3.3-2008

Система сертификации ГОСТ Р
ГОСТАНДАРТ РОССИИ



Импортер:
ООО «Самсунг Электроникс Рус Компани» 125009 Россия,
Москва, Бол. Гнездиковский пер., д.1, стр. 2

Изготовитель:

Samsung Electronics Co.Ltd. Самсунг Электроникс Ко. Лтд.

Адрес изготовителя:

416, Maetan-3dong, Yeongtong-gu Suwon, Gyeonggi-do, 443-742, Korea **416, Маэтан 3-Донг, Енгтонг-Гу, Суwon, Гьенгги-До, Республика Корея**

Samsung Main Building 250, 2-Ga, Taeyung-Ro Chung-Ku, 100-742, Seoul, Korea **Самсунг Мэйн Билдинг, 250, 2-Га, Тэленг-Ро, Чунг-Ку, 100-742, Сеул, Республика Корея**

Адреса заводов:

"Самсунг Электроникс Ко., Лтд", 94-1, Имсо-Донг, Гуми-Сити, Кунг-Бак, Республика Корея, 730-350

"Тяньжин Самсунг Телеком Технолоджи Ко., Лтд", Вейву Рoad, Микроэлектроникс Индастриал Парк ТЕДА, Ксиквин Дистрикт Тяньжин 300385, Китай

"Самсунг Электроникс Хуижоу Ко., Лтд.", Ченжианг таун, Хуижоу, провинция Гуангдонг, Китай

"Самсунг Электроникс Вьетнам Ко., Лтд.", Промышленный парк Йенпхонг Ай, Йенгранг Комьон, округ Йенпхонг, провинция Бэкиних, Вьетнам

Декларация соответствия (R&TTE)

Компания, Samsung Electronics

подтверждает, что данный

Планшетный ПК GSM WCDMA Wi-Fi : GT-P7500

к которому относится настоящая декларация, соответствует указанным ниже стандартам и нормативным документам.

Безопасность	EN 60950-1 : 2006 +A11 : 2009
SAR	EN 62209-2 : 2010 EN 62311 : 2008 EN 50371 : 2002 Council Recommendation 1999/519/EC
ЭМС	EN 301 489-01 V1.8.1 (04-2008) EN 301 489-07 V1.3.1 (11-2005) EN 301 489-17 V2.1.1 (05-2009) EN 301 489-19 V1.2.1 (11-2002) EN 301 489-24 V 1.4.1 (09-2007) EN 55022 : 2006 + A1 : 2007 EN 55024 : 1998 + A1 : 2001 + A2 : 2003
Сеть	EN 301 511 V9.0.2 (03-2006) EN 300 328 V1.7.1 (10-2006) EN 301 908-1 V4.2.1 (03-2010) EN 301 908-2 V4.2.1 (03-2010) EN 300 440-1 V1.5.1 (03-2009) EN 300 440-2 V1.3.1 (03-2009) EN 301 893 V1.5.1 (12-2008)

Настоящим декларируется, что [были проведены все существенные радиотехнические тесты и что] указанное выше изделие соответствует принципиальным требованиям директивы 1999/5/EC.

Процедура подтверждения соответствия, упомянутая в статье 10 и подробно описанная в Приложении [IV] директивы 1999/5/ EC, проводилась с привлечением следующих организаций:

BABT, Forsyth House,
Churchfield Road,
Walton-on-Thames,
Surrey, KT12 2TD, UK*
Идентификационный знак: 0168



Техническая документация хранится в:

Samsung Electronics QA Lab.

и предоставляется по запросу.
(Представитель в EC)

Samsung Electronics Euro QA Lab.
Blackbushe Business Park, Saxony Way,
Yateley, Hampshire, GU46 6GG, UK*



2011.05.02

Joong-Hoon Choi / Менеджер

(место и дата выпуска)

(фамилия и подпись уполномоченного лица)

* Данный адрес не является адресом сервисного центра Samsung. Адреса и номера телефонов сервисного центра Samsung см. в гарантийной карточке или обращайтесь по месту приобретения изделия.

Некоторая информация, приведенная в настоящем руководстве, может не соответствовать Вашему устройству, поскольку зависит от установленного программного обеспечения. Дизайн, спецификации и другие данные могут изменяться без предварительного уведомления.

Установка ПО Kies (Синхронизация с ПК) Kies

1. Загрузите последнюю версию программного обеспечения Kies с веб-сайта компании Samsung (www.samsung.com/kies) и установите его на ваш компьютер.
2. Подключите планшет к компьютеру с помощью USB-кабеля. Приложение Samsung Kies запустится автоматически.
Для дополнительной информации обратитесь к разделу Помощь ПО Kies.