

The Samsung logo, consisting of the word "SAMSUNG" in white, uppercase letters inside a blue oval shape.

SAMSUNG

GT-N8020

Руководство пользователя

О руководстве

Устройство предоставляет вам доступ к высококачественным мобильным услугам и развлечениям на основе передовых технологий и высочайших стандартов Samsung. В данном руководстве пользователя представлены функции и характеристики устройства.

- Пожалуйста, в целях правильного и безопасного использования устройства, прежде чем приступать к работе с ним, изучите руководство.
- Приведенные ниже описания основаны на настройках устройства по умолчанию.
- Изображения и снимки экрана могут отличаться от изображений на экране вашего устройства.
- Конечный продукт и программное обеспечение, предоставляемые поставщиками, могут отличаться от приведенного описания и изменяться без предварительного уведомления. Новейшую версию данного руководства можно посмотреть на веб-сайте Samsung www.samsung.com.
- Содержимое (высококачественное содержимое) с высоким потреблением ресурсов ЦП и ОЗУ влияет на общую производительность устройства. Приложения, использующие такое содержимое, могут работать некорректно в зависимости от характеристик устройства и используемой операционной среды.
- Доступные функции и дополнительные услуги зависят от модели устройства, программного обеспечения или поставщика услуг.
- Доступные приложения и их возможности зависят от страны, региона или характеристик оборудования. Компания Samsung не несет ответственности за сбои в работе устройства, вызванные приложениями сторонних разработчиков.
- Компания Samsung не несет ответственности за нарушения быстродействия или совместимости, возникшие вследствие редактирования настроек реестра или внесения изменений в операционную систему. Попытки изменить настройки операционной системы могут привести к перебоям в работе устройства или приложений.
- ПО, звуковые файлы, обои, изображения и прочее содержимое, предустановленное на устройстве, лицензировано для ограниченного использования. Копирование и использование этих материалов в коммерческих целях является нарушением авторского права. Пользователи несут полную ответственность за незаконное использование мультимедийного содержимого.
- За использование услуг по передаче данных, таких как обмен сообщениями, загрузка и отправка файлов, автосинхронизация или службы определения местонахождения, может взиматься дополнительная плата. Во избежание лишних затрат выберите подходящий тарифный план. Дополнительную информацию можно получить у поставщика услуг.

- Предустановленные на устройство приложения подлежат обновлению и могут перестать поддерживаться без предварительного уведомления. В случае возникновения вопросов относительно предустановленных приложений обратитесь в сервисный центр Samsung. По вопросам, касающимся установленных вами приложений, обращайтесь к вашему поставщику услуг.
- Изменение операционной системы устройства и установка ПО из неофициальных источников могут вызвать сбои в работе устройства и повреждение или утерю данных. Такие действия являются нарушением условий лицензионного соглашения Samsung и ведут к прекращению действия гарантии.

Обозначения, используемые в данном руководстве



Предостережение — Ситуации, которые могут привести к получению травмы вами или кем-либо из окружающих



Внимание — Ситуации, которые могут привести к повреждению устройства или другого оборудования



Примечание — Примечания, советы или дополнительные сведения

Авторские права

© Samsung Electronics, 2014.

Данное руководство пользователя защищено международными законами об авторских правах.

Запрещается воспроизводить, распространять, переводить или передавать какие-либо части данного руководства пользователя в любой форме и любым способом, электронным или механическим, включая фотокопирование, запись и хранение в любой системе хранения и поиска информации, без предварительного письменного разрешения компании Samsung Electronics.

Товарные знаки

- SAMSUNG и логотип SAMSUNG являются зарегистрированными товарными знаками компании Samsung Electronics.
- Bluetooth® является зарегистрированным товарным знаком Bluetooth SIG, Inc. во всем мире.
- Wi-Fi®, Wi-Fi Protected Setup™, Wi-Fi Direct™, Wi-Fi CERTIFIED™ и логотип Wi-Fi являются зарегистрированными товарными знаками компании Wi-Fi Alliance.
- Остальные авторские права и товарные знаки являются собственностью их владельцев.

Содержание

Начало работы

- 8 Внешний вид устройства
- 9 Кнопки
- 9 S Pen
- 10 Комплект поставки
- 11 Установка SIM- или USIM-карты
- 12 Зарядка аккумулятора
- 15 Установка карты памяти
- 17 Замена стержня пера S Pen
- 18 Включение и выключение устройства
- 18 Правильное обращение с устройством
- 19 Блокировка и разблокировка устройства
- 19 Регулировка громкости
- 19 Переход в режим «Без звука»

Основные сведения об устройстве

- 20 Значки состояния
- 21 Сенсорный экран
- 24 Управление жестами
- 26 Использование многоэкранного режима
- 29 Использование пера S Pen
- 33 Указатель пера S Pen
- 34 Быстрая команда
- 35 Уведомления
- 36 Главный экран
- 38 Экран блокировки
- 38 Экран приложений
- 39 Работа с приложениями

- 40 Справка
- 40 Ввод текста
- 42 Подключение к сети Wi-Fi
- 43 Настройка учетных записей
- 43 Настройка профилей пользователей
- 44 Передача файлов
- 45 Защита устройства
- 46 Обновление устройства

Связь

- 47 Телефон
- 52 Контакты
- 55 Сообщения
- 56 E-mail
- 59 Google Mail
- 60 Hangouts
- 61 Google+
- 61 Фото

Интернет и сеть

- 62 Интернет
- 63 Chrome
- 64 Bluetooth
- 65 Screen Mirroring
- 66 Samsung Link
- 67 Group Play
- 68 Smart Remote

Мультимедиа

- 69 Музыка
- 71 Камера
- 77 Галерея
- 80 Paper Artist
- 81 PS Touch
- 81 Видео
- 82 Видео редактор
- 83 YouTube

Магазины приложений и мультимедиа

- 84 Play Маркет
- 85 Samsung Apps (GALAXY Apps)
- 85 S Suggest
- 86 Play Книги
- 86 Play Фильмы
- 86 Play Музыка
- 87 Play Игры
- 87 Play Пресса

Служебные программы

- 88 S Note
- 92 S Planner
- 94 POLARIS Office 5
- 94 Диск
- 94 Dropbox
- 95 Облачное хранилище
- 96 Будильник

- 97 Мировое время
- 97 Калькулятор
- 97 S Voice
- 98 Google
- 99 Голосовой поиск
- 99 Мои файлы
- 100 Загрузки

Путешествия и поиск мест

- 101 Карты

Настройки

- 102 О меню настроек
- 102 Wi-Fi
- 103 Bluetooth
- 103 Использование данных
- 104 Дополнительные настройки
- 105 Режим блокировки
- 105 Режим 'Громкой связи'
- 106 Вызовы
- 108 Звук
- 109 Дисплей
- 110 Память
- 110 Энергосбережение
- 110 Батарея
- 110 Диспетчер приложений
- 110 Стандартные приложения
- 111 Пользователи
- 111 Расположение
- 111 Экран блокировки

- 112 Безопасность
- 114 Язык и ввод
- 116 Облачное хранилище
- 116 Архивация и сброс
- 116 Добавить учетную запись
- 117 Движения
- 117 Голосовое управление
- 118 S Pen
- 118 Аксессуары
- 118 Дата и время
- 119 Специальные возможности
- 120 Об устройстве
- 120 Настройки Google

Устранение неполадок



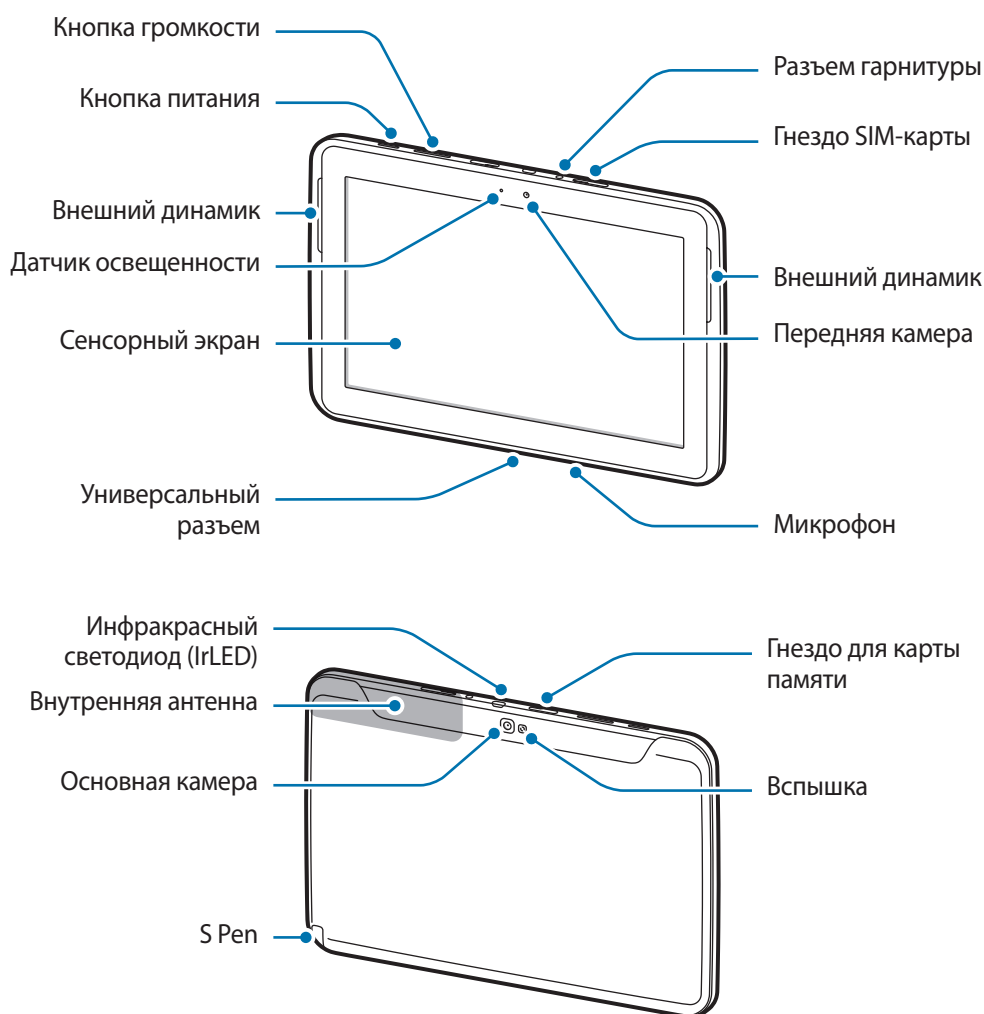

Начало работы

Внешний вид устройства



- Не прикасайтесь к антенне и не закрывайте ее руками или какими-либо предметами. Это может вызвать ухудшение сигнала соединения или разрядку аккумулятора.
- Не рекомендуется использовать защитную пленку. Это может вызвать сбои в работе датчиков.
- Не допускайте попадания жидкости на сенсорный экран. Повышенная влажность и попадание жидкости могут стать причиной неправильной работы сенсорного экрана.

Кнопки

Кнопка	Функция
 <p>Питание</p>	<ul style="list-style-type: none"> • Нажмите и удерживайте, чтобы включить или выключить устройство. • Нажмите и удерживайте в течение 8-10 секунд, чтобы перезагрузить устройство в случае «зависания» или возникновения критических ошибок. • Нажмите, чтобы заблокировать или разблокировать устройство. Устройство перейдет в режим блокировки после выключения сенсорного экрана.
 <p>Недавно использованные приложения</p>	<ul style="list-style-type: none"> • Коснитесь, чтобы открыть список недавно использовавшихся приложений.
 <p>Главный экран</p>	<ul style="list-style-type: none"> • Коснитесь для возврата на главный экран. • Нажмите дважды для запуска приложения S Voice.
 <p>Назад</p>	<ul style="list-style-type: none"> • Коснитесь для возврата на предыдущий экран.
 <p>Громкость</p>	<ul style="list-style-type: none"> • Нажмите для регулировки громкости звуков устройства.

S Pen

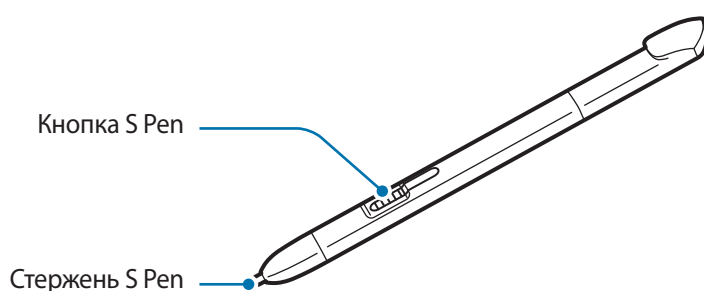

Элемент	Функция
Стержень S Pen	<ul style="list-style-type: none"> • Выполнение основных действий с S Pen. (стр. 21)
Кнопка S Pen	<ul style="list-style-type: none"> • Выполнение дополнительных действий с S Pen. (стр. 29)

Комплект поставки

В комплект поставки входят следующие компоненты:

- Устройство
- Краткое руководство



- Комплект поставки и набор доступных аксессуаров могут различаться в разных регионах и определяются поставщиком услуг.
- Поставляемые аксессуары предназначены исключительно для данного устройства и могут быть несовместимы с другими устройствами.
- Внешний вид изделий и технические характеристики могут быть изменены без предварительного уведомления.
- Дополнительные аксессуары можно приобрести у местных дилеров компании Samsung. Перед покупкой убедитесь, что они совместимы с вашим устройством.
- Аксессуары других производителей могут быть несовместимы с данным устройством.
- Применяйте только аксессуары, рекомендованные компанией Samsung. Гарантия не распространяется на сбои в работе устройства, вызванные нерекондованными аксессуарами.
- Доступность любых аксессуаров целиком и полностью зависит от производителя. Дополнительные сведения о доступных аксессуарах см. на веб-сайте Samsung.

Установка SIM- или USIM-карты

Вставьте SIM- или USIM-карту, полученную у оператора мобильной связи.



- С устройством работают только карты стандарта micro-SIM.
- Доступность некоторых услуг LTE зависит от поставщика услуг. Дополнительную информацию о доступности услуг можно получить у поставщика услуг.

1 Откройте крышку гнезда для SIM-карты.

2 Вставьте SIM- или USIM-карту в устройство золотистыми контактами вниз.

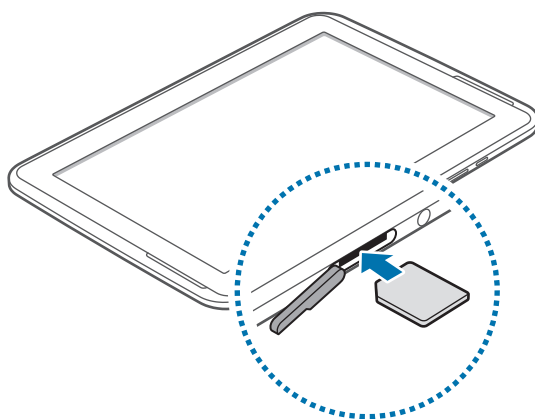

3 Нажмите на SIM- или USIM-карту до щелчка, чтобы зафиксировать ее в разъеме.



- Не вставляйте карту памяти в разъем для SIM-карты. Если карта памяти была по ошибке вставлена в разъем для SIM-карты, то для ее извлечения из устройства обратитесь в сервисный центр Samsung.
- Не теряйте и не позволяйте другим использовать вашу SIM- или USIM-карту. Компания Samsung не несет ответственности за повреждения или неудобства, вызванные утерянной или украденной картой.

4 Закройте крышку гнезда для SIM-карты.

Извлечение SIM- или USIM-карты

- 1 Откройте крышку гнезда для SIM-карты.
- 2 Аккуратно нажимайте на SIM- или USIM-карту, пока она не высвободится из устройства, затем извлеките ее из разъема.

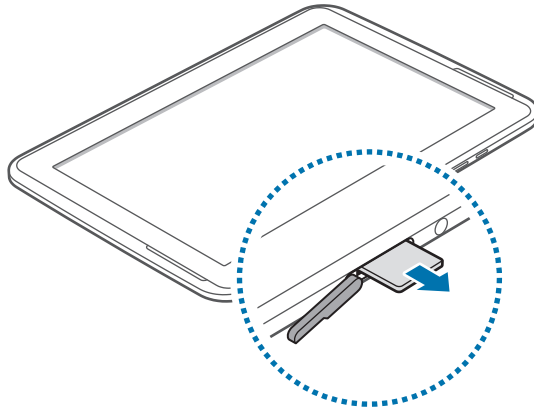

- 3 Закройте крышку гнезда для SIM-карты.

Зарядка аккумулятора

Перед первым использованием устройства необходимо зарядить аккумулятор с помощью зарядного устройства.



Используйте только аккумуляторы, зарядные устройства и кабели, одобренные компанией Samsung. Использование несовместимых зарядных устройств и кабелей может привести к взрыву аккумулятора или повреждению устройства.



- Когда заряд аккумулятора подходит к концу, появляется значок пустого аккумулятора.
- При полной разрядке аккумулятора включить устройство невозможно, даже если подключить его к зарядному устройству. Чтобы включить устройство, следует подождать несколько минут, пока аккумулятор немного зарядится.
- При одновременном использовании нескольких приложений, а также сетевых приложений и приложений, требующих соединения с другими устройствами, аккумулятор разряжается быстрее. Во избежание отключения от сети или разрядки аккумулятора во время передачи данных эти приложения следует всегда запускать при полностью заряженном аккумуляторе.

Зарядка с помощью зарядного устройства

Подключите USB кабель к адаптеру питания и вставьте другой конец кабеля USB в универсальный разъем.

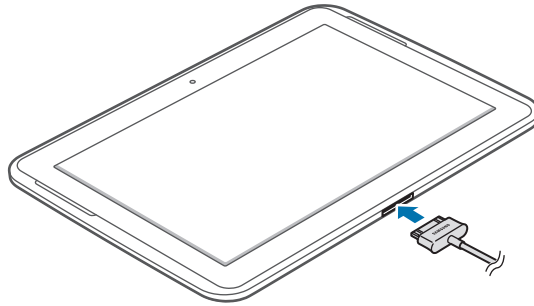

Неправильное подключение зарядного устройства может привести к серьезному повреждению вашего устройства. Гарантия не распространяется на любые повреждения, возникшие в результате неправильного использования устройства и аксессуаров.



- Во время зарядки аккумулятора можно пользоваться устройством, но это замедляет процесс зарядки.
- Если устройство получает нестабильное питание во время зарядки, сенсорный экран может не реагировать на касания. В этом случае отключите зарядное устройство от вашего устройства.
- Во время зарядки устройство может нагреваться. Это нормальное явление, не влияющее на производительность и срок службы устройства. Если аккумулятор нагреется больше обычного, зарядное устройство может прекратить свою работу.
- При нарушении нормальной работы вашего устройства или зарядного устройства обратитесь в сервисный центр Samsung.

По окончании зарядки отключите ваше устройство от зарядного устройства. Сначала отключите зарядное устройство от вашего устройства, затем от электрической розетки.



В целях экономии электроэнергии отключайте зарядное устройство, если оно не используется. Зарядное устройство не оснащено выключателем питания, поэтому его нужно отключать, чтобы прервать процесс зарядки и сэкономить электроэнергию. При использовании зарядное устройство должно плотно прилегать к розетке и быть легко доступным.

Проверка состояния аккумулятора

При зарядке выключенного устройства состояние зарядки аккумулятора можно определить по следующим значкам:



Выполняется зарядка



Аккумулятор полностью
заряжен

Снижение потребления электроэнергии

Ниже перечислено несколько рекомендаций по экономии заряда аккумулятора устройства. Воспользовавшись этими рекомендациями и отключив функции, работающие в фоновом режиме, можно продлить время работы устройства между зарядками:

- Если устройство не используется, переведите его в спящий режим, нажав кнопку питания.
- Закройте ненужные приложения с помощью диспетчера задач.
- Отключите связь Bluetooth.
- Отключите функцию Wi-Fi.
- Отключите автосинхронизацию приложений.
- Уменьшите время работы подсветки.
- Уменьшите яркость экрана.

Установка карты памяти

Устройство поддерживает карты памяти максимальной емкостью 64 Гб. Совместимость карт памяти с устройством зависит от типа карты и ее изготовителя.



- Некоторые карты памяти могут быть несовместимы с вашим устройством. Использование несовместимой карты памяти может повредить устройство, саму карту или данные, хранящиеся на ней.
- Вставляйте карту памяти правильной стороной вверх.



- Устройство поддерживает карты памяти только с файловой системой FAT. Если вставить карту памяти с файловой системой, отличной от FAT, устройство выдаст запрос на форматирование карты.
- При частом удалении и записи данных срок службы карт памяти сокращается.
- После установки карты памяти в устройство ее корневая директория отобразится в папке **SD memory card**.

1 Вставьте карту памяти в устройство золотистыми контактами вниз.

2 Нажмите на карту до щелчка, чтобы зафиксировать ее в разьеме.

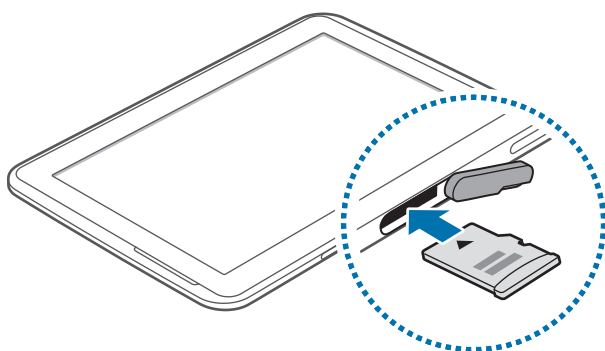

Извлечение карты памяти

Во избежание потери данных отключите карту памяти перед ее извлечением. На главном экране выберите пункт  → **Настройки** → **Память** → **Отключить карту памяти**.

Аккуратно нажмите на карту, пока она не высвободится из устройства, затем извлеките карту памяти из разъема.



Не извлекайте карту памяти во время передачи и получения данных. Это может привести к повреждению или утере данных, а также вызвать повреждения устройства или карты памяти. Компания Samsung не несет ответственности за любые утери, вызванные использованием поврежденных карт памяти, включая утерю данных.

Форматирование карты памяти

После форматирования на ПК карты памяти могут неправильно работать при установке в устройство. Форматируйте карты памяти только с помощью устройства.

На главном экране выберите пункт  → **Настройки** → **Память** → **Формат. карту памяти SD** → **Формат. карту памяти SD** → **Удалить все**.



Перед форматированием карты памяти рекомендуется создать резервную копию всех важных данных, хранящихся в памяти устройства. Гарантия производителя не распространяется на потерю данных, вызванную действиями пользователя.

Замена стержня пера S Pen

При использовании стержень пера S Pen наконечник может затупиться. Если стержень пера затупился, замените его на новый.

- 1 Вытащите стержень пера, крепко удерживая его пинцетом.

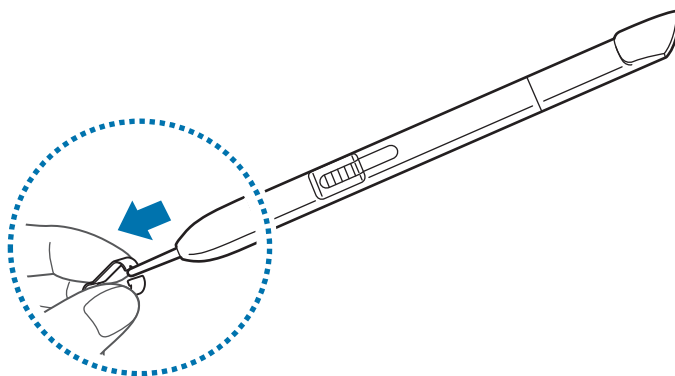

- 2 Вставьте новый стержень в S Pen до характерного щелчка.

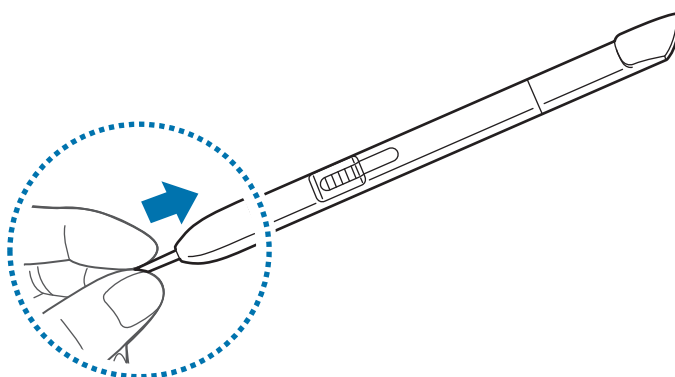

Будьте осторожны и не прищемите пальцы.



- Не используйте повторно старые стержни. Это может привести к проблемам в работе S Pen.
- Вставляя перо в S Pen, не нажимайте на него слишком сильно.
- Не вставляйте стержень в S Pen закругленным концом во внутрь. Это может привести к повреждению S Pen либо устройства.

Включение и выключение устройства

При первом включении устройства следуйте инструкциям на экране для настройки устройства.

Чтобы включить устройство, нажмите и удерживайте кнопку питания в течение нескольких секунд.

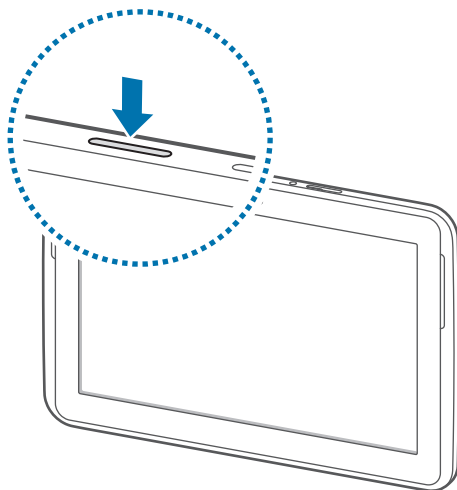

- В публичных местах следуйте требованиям предупреждающих табличек и указаниям персонала, когда использование беспроводных устройств запрещено, например в самолете или в больнице.
- Чтобы использовать только функции устройства, не требующие подключения к беспроводной сети, нажмите и удерживайте кнопку питания, затем выберите пункт **Автономный режим**.

Для выключения устройства нажмите и удерживайте кнопку питания, затем выберите пункт **Выключение**.

Правильное обращение с устройством

Не прикасайтесь к антенне и не закрывайте ее руками или какими-либо предметами. Это может вызвать ухудшение сигнала соединения или разрядку аккумулятора.

Блокировка и разблокировка устройства

Если устройство не используется, заблокируйте его, чтобы предотвратить случайные нажатия клавиш. Чтобы выключить сенсорный экран и перевести устройство в режим блокировки, нажмите кнопку питания. Если устройство не используется в течение определенного периода времени, оно автоматически блокируется.

Чтобы разблокировать устройство, нажмите кнопку питания или кнопку возврата на главный экран, затем проведите пальцем по соответствующему фрагменту в нижней части экрана блокировки в любом направлении.

Регулировка громкости

Нажимайте кнопку громкости вверх или вниз для регулировки громкости мелодий вызова, музыки или видеозаписей.

Переход в режим «Без звука»























Используйте один из следующих способов:



- Нажмите и удерживайте кнопку громкости вниз до тех пор, пока устройство не перейдет в режим «Без звука».
- Нажмите и удерживайте кнопку питания, затем выберите пункт **Выключить звук** или **Вибрация**.
- Откройте панель уведомлений вверху экрана и выберите пункт **Звук** или **Вибрация**.

Основные сведения об устройстве

Значки состояния

Значки в верхней части экрана отображают текущее состояние устройства. Значки, указанные в таблице ниже, встречаются чаще всего.

Значок	Описание
	Нет сигнала
	Интенсивность сигнала
	Роуминг (за пределами зоны обслуживания домашней сети)
	Установлено соединение с сетью GPRS
	Установлено соединение с сетью EDGE
	Установлено соединение с сетью UMTS
	Установлено соединение с сетью HSDPA
	Установлено соединение с сетью LTE
	Установлено соединение с сетью Wi-Fi
	Включена связь Bluetooth
	Включена функция GPS
	Выполняется вызов
	Пропущенный вызов
	Включена функция «Смарт-отключение»
	Синхронизация с веб-сервером
	Подключение к компьютеру
	Отсутствует SIM- или USIM-карта
	Новое SMS- или MMS-сообщение
	Включен сигнал будильника
	S Pen извлечено
	Включен режим «Без звука»
	Включен режим вибрации

Значок	Описание
	Включен автономный режим
	Произошла ошибка, или требуется внимание пользователя
	Уровень заряда аккумулятора

Сенсорный экран

Для работы с сенсорным экраном используйте только пальцы или перо S Pen.



- Следите за тем, чтобы сенсорный экран не соприкасался с электронными устройствами. Возникающие при этом электростатические разряды могут привести к неправильной работе сенсорного экрана или выходу его из строя.
- Во избежание повреждений сенсорного экрана не касайтесь его острыми предметами и не нажимайте на него слишком сильно пальцами.



- Устройство может не распознать касания, близкие к краям экрана, поскольку они находятся за пределами области сенсорного ввода.
- Если сенсорный экран остается в режиме ожидания в течение длительного времени, на нем могут появляться шлейфы от изображения (эффект выгорания экрана) и артефакты. Выключайте сенсорный экран, если не планируете пользоваться устройством в ближайшее время.

Жесты пальцев

Касание

Коснитесь экрана пальцем, чтобы открыть приложение, выбрать пункт меню, нажать на экранную клавишу или ввести символ с помощью экранной клавиатуры.

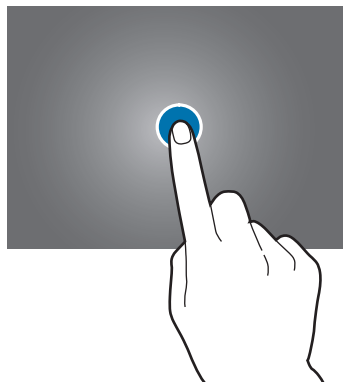

Нажатие и удерживание

Для доступа к имеющимся возможностям коснитесь элемента и удерживайте его не менее 2 секунд.

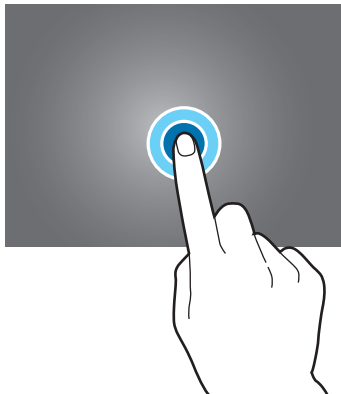

Перетаскивание

Чтобы переместить значок, эскиз или миниатюру, коснитесь нужного элемента и, удерживая его, перетащите в нужное место.

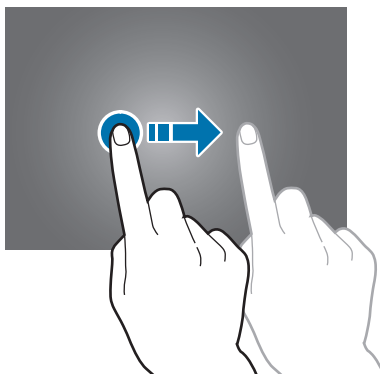

Двойное касание

Дважды коснитесь веб-страницы или изображения, чтобы увеличить масштаб фрагмента. Чтобы вернуться к исходному масштабу, снова дважды коснитесь экрана.

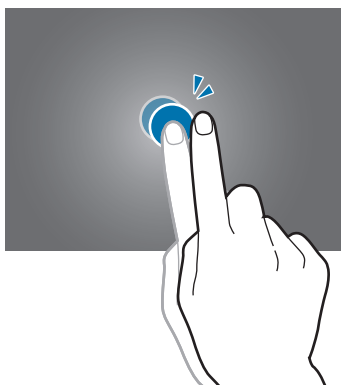

Прокрутка

Проведите пальцем на главном экране или экране приложений влево или вправо, чтобы перейти на другую панель. Прокрутите пальцем изображение вверх или вниз, чтобы переместиться по веб-странице или списку, например списку контактов.

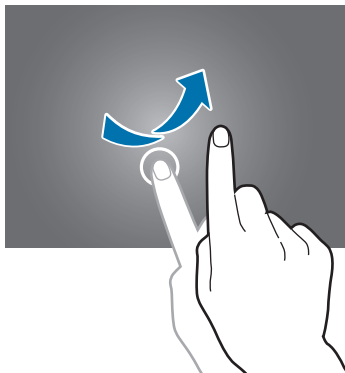

Масштабирование

Раздвиньте пальцы на экране веб-страницы, карты или изображения, чтобы увеличить масштаб фрагмента. Сведите их, чтобы уменьшить масштаб.

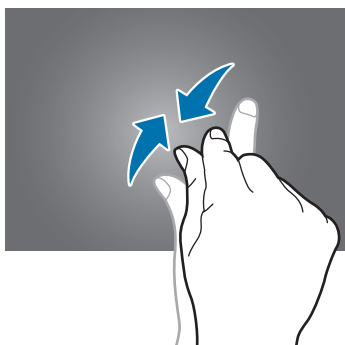

Управление жестами

Устройством можно управлять с помощью простых жестов.

Перед использованием управления жестами убедитесь, что соответствующая функция включена. На главном экране выберите пункт  → **Настройки** → **Движения** и переместите переключатель **Движения** вправо.

Поворот экрана

Многие приложения поддерживают как альбомную, так и книжную ориентацию интерфейса. Повернув устройство, вы можете растянуть интерфейс приложения по ширине экрана.

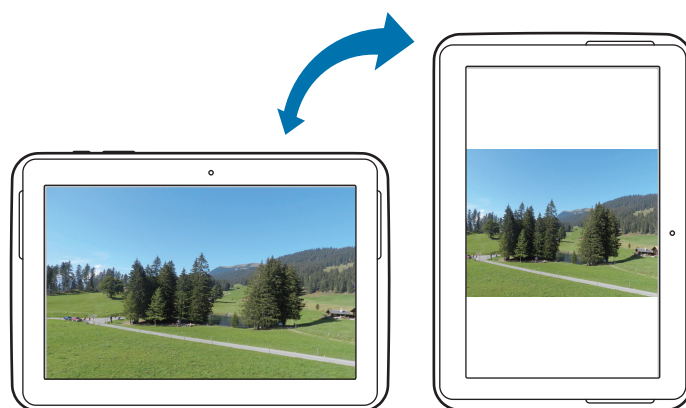

Чтобы отключить автоматическое изменение ориентации, откройте панель уведомлений и снимите флажок **Поворот экрана**.



- Некоторые приложения не поддерживают функцию автоматического поворота.
- В некоторых приложениях открывается другой экран в зависимости от положения устройства. При повороте устройства вместо обычного калькулятора открывается инженерный калькулятор.

Перемещение по изображению

При увеличенном масштабе изображения коснитесь точки на экране и удерживайте ее, а затем переместите устройство в любом направлении для просмотра изображения.

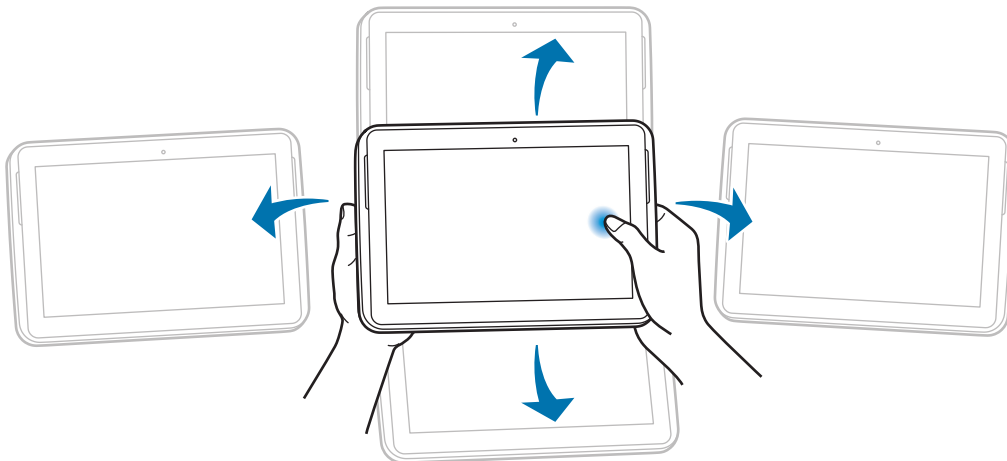

Перемещение элементов

Коснитесь элемента и удерживайте его, а затем переместите устройство влево или вправо, чтобы переместить элемент на другую страницу главного экрана или экрана приложений.

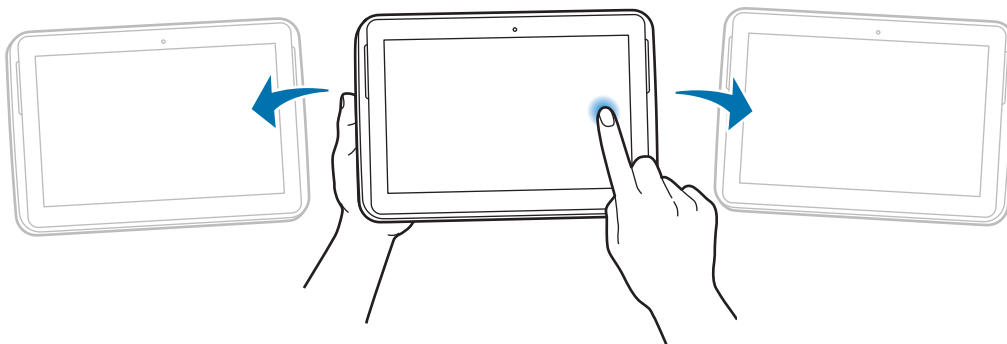

Наклон

Прикоснитесь к двум точкам на экране и удерживайте их, а затем наклоняйте устройство вперед и назад для изменения масштаба.

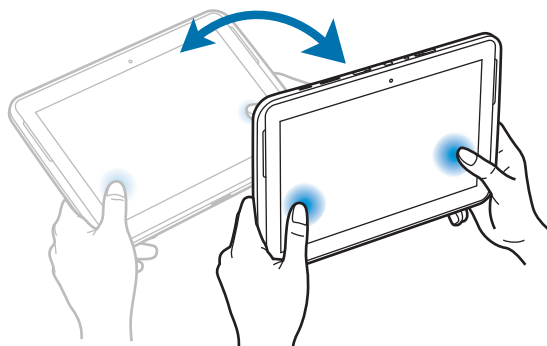

Использование многоэкранного режима

В этом режиме можно выводить на экран несколько приложений одновременно.



- Можно выводить только те приложения, которые расположены на панели многоэкранного режима.
- Доступность этой функции зависит от региона или поставщика услуг.

Чтобы перейти в многоэкранный режим, на главном экране выберите  → **Настройки** → **Дисплей** и установите флажок **Несколько окон**.

Использование отдельных экранов в многоэкранном режиме

Используйте эту функцию для запуска приложений на отдельных экранах.

Запуск приложений в многоэкранном режиме

- 1 Проведите пальцем от правой стороны по направлению к центру экрана.

В правой части экрана появится панель многоэкранного режима.

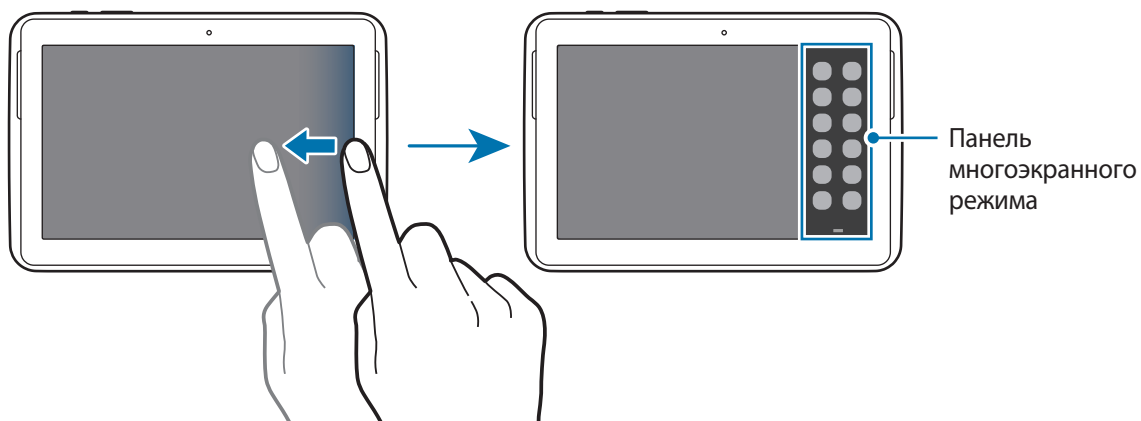



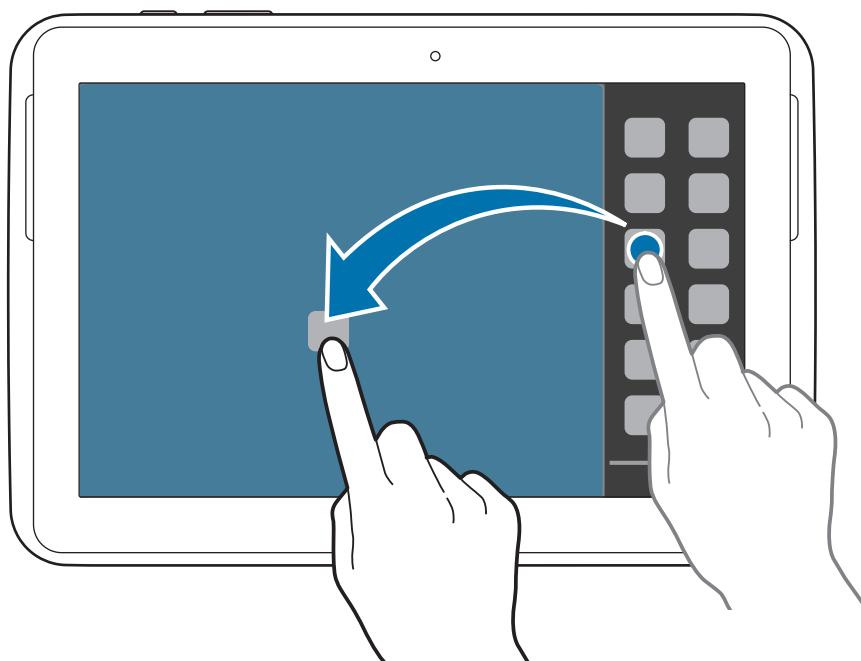

- 2 На панели многоэкранного режима коснитесь и удерживайте значок приложения, затем перетащите его на экран.

Когда экран станет синим, отпустите значок приложения.



3 На панели многоэкранного режима коснитесь и удерживайте значок другого приложения, затем перетащите его на новое место.



- Для доступа к следующим параметрам коснитесь кружка между окнами приложений.
 -  : открытие списка недавно использованных приложений в выбранном окне.
 -  : перемена мест приложений в многоэкранном режиме.
 -  : разворот окна на весь экран.
 -  : закрытие приложения.
- Одно и то же приложение можно запустить на отдельных экранах одновременно. Эту функцию поддерживают только приложения, рядом со значком которых имеется .

Создание комбинации окон в режиме «Несколько окон»

Эта функция используется для сохранения в качестве комбинации запущенных в данный момент приложений в многоэкранном режиме.

1 Запустите несколько приложений на отдельных экранах в многоэкранном режиме.

2 Откройте панель многоэкранного режима и коснитесь  → **Создать**.

3 Введите название списка воспроизведения и выберите пункт **ОК**.

Комбинация запущенных приложений будет сохранена в области режима «Несколько окон».

Для запуска приложений с помощью сохраненной комбинации выберите комбинацию на панели многоэкранного режима.

Использование пера S Pen

Входящее в комплект перо S Pen можно использовать для простого выделения элементов и выполнения функций. Действия с помощью пера S Pen с нажатой кнопкой обеспечивают дополнительное удобство, например при создании снимков экрана.

Для использования пера S Pen извлеките его из гнезда.

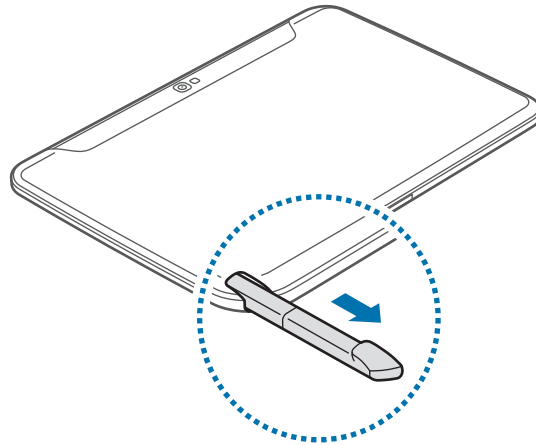

При извлечении пера S Pen из гнезда устройство обнаружит это событие и выполнит следующие действия.

- Включение сенсорного экрана (если он был выключен).



- Стержень пера S Pen можно заменить. Если стержень пера затупился, замените его на новый.
- Если перо S Pen работает неправильно, обратитесь в сервисный центр Samsung. Дополнительные сведения о пере S Pen см. на веб-сайте Samsung.
- Для достижения наилучших результатов работы пера S Pen по возможности держите его перпендикулярно сенсорному экрану и избегайте острых углов между ним и экраном.

Открытие меню

При нажатой кнопке пера S Pen нарисуйте , чтобы открыть список доступных для данного экрана параметров.

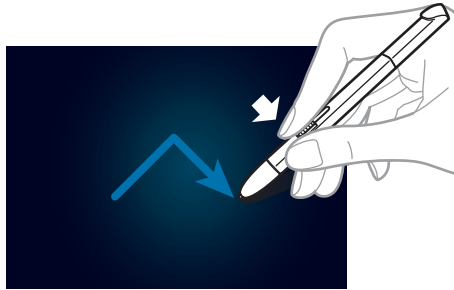

Отмена последнего действия

При нажатой кнопке пера S Pen нарисуйте , чтобы отменить последнее действие.

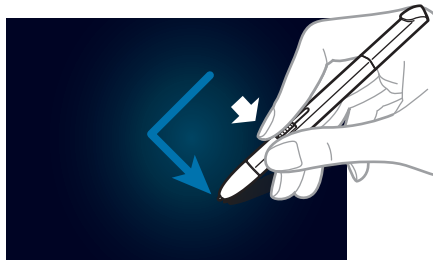

Создание снимков экрана

При нажатой кнопке пера S Pen коснитесь им экрана до воспроизведения звука щелчка. Снимок экрана будет сохранен в папке **Галерея** → **Screenshots**.

На снимке экрана можно рисовать и писать, а также его можно обрезать. Измененный снимок экрана будет сохранен в папке **Галерея** → **IMG_edited**.

При использовании некоторых приложений создание снимков экрана невозможно.



Открытие приложения для быстрых заметок PopUp Note

Чтобы открыть приложение для быстрых заметок PopUp Note, дважды коснитесь экрана при нажатой кнопке пера S Pen.

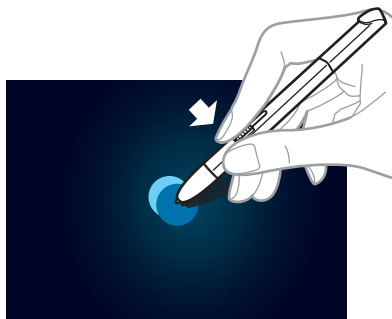

Выделение текста

При нажатой кнопке пера S Pen проведите им влево или вправо по тексту, чтобы выделить его. Ненужный текст можно выделить проведя пером между строк. Для выделения только нужного текста начните перемещение с середины текста или перетащите маркеры выделения текста.

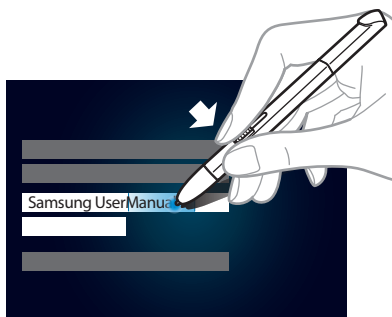

Запуск функции быстрых команд

При нажатой кнопке пера S Pen проведите им вверх по экрану, чтобы запустить функцию быстрых команд.



На экране быстрых команд нарисуйте жест команды, чтобы запустить назначенное для нее приложение или функцию.

Выбор и копирование изображения

При нажатой кнопке пера S Pen обведите область рисунка, чтобы выбрать ее. Выбранная область будет сохранена в папке **Галерея** → **Screenshots**. С помощью значков в нижней части экрана выберите приложение, в котором требуется использовать выделенную область.

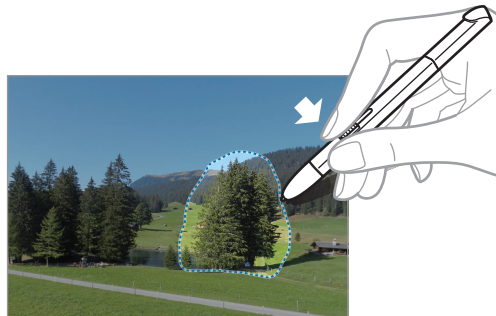

Указатель пера S Pen

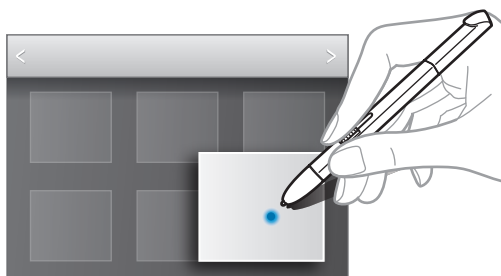

При удерживании пера S Pen вблизи поверхности дисплея на экране отображается указатель. Перемещайте указатель на файлы, объекты и параметры, чтобы просмотреть их содержимое или сведения о них во всплывающих окнах. Можно выполнять прокрутку панелей и списков, переместив указатель к краю (верхнему, нижнему, левому или правому) экрана.



Быстрая команда

Воспользуйтесь этой функцией для выполнения вызовов, отправки сообщений и поиска содержимого с помощью жестовых команд, рисуемых на экране. При нажатой кнопке пера S Pen проведите им вверх по экрану, чтобы запустить функцию **Быстрая команда**.

Добавление жестовых команд

Нажмите  →  → **Выберите приложение** или **Выбр. функции и настройки**. Выберите приложение или функцию → параметр. Нарисуйте новую жестовую команду и выберите пункт **ОК**.

Использование жестовых команд

Нарисуйте жестовую команду для запуска приложения или выбора функции.

Чтобы выполнить более конкретную задачу, после жестовой команды напишите ключевое слово, такое как имя или номер телефона. Например, по жесту @ будет запущено приложение электронной почты. Если после жеста @ добавить имя получателя, то откроется экран создания сообщения электронной почты, позволяющий отправить электронное письмо получателю.

Уведомления



В строке состояния вверху экрана появляются значки уведомлений о пропущенных вызовах, новых сообщениях, наступивших событиях календаря, состоянии устройства и многом другом. Перетащите строку состояния из верхней части экрана вниз, чтобы открыть панель уведомлений. Прокрутите список, чтобы посмотреть дополнительные уведомления. Чтобы закрыть панель уведомлений, перетащите полосу из нижней части экрана вверх.

На панели уведомлений можно просмотреть текущие настройки устройства. Перетащите строку состояния из верхней части экрана вниз, затем нажмите  для использования следующих параметров.

- **Wi-Fi:** включить или выключить функцию Wi-Fi.
- **Геоданные:** включение или выключение функции GPS.
- **Звук:** включение или выключение режима «Без звука». В режиме «Без звука» можно выключить все звуки устройства или перевести его в режим вибрации.
- **Поворот экрана:** разрешение или запрет на автоматическое изменение ориентации интерфейса при повороте устройства.
- **Bluetooth:** включение или выключение связи Bluetooth.
- **Мобил. данные:** включение или выключение функции передачи данных.
- **Несколько окон:** переход в режим «Несколько окон».
- **Моб. точ. доступа:** включить или выключить функцию беспроводной точки доступа Wi-Fi.
- **Screen Mirroring:** включение или выключение функции зеркального отображения экрана.
- **Синхр.:** включение или выключение автоматической синхронизации приложений.
- **Интеллект. ожид.:** включение или выключение функции интеллектуального ожидания.
- **Энерго сбереж.:** включение или выключение режима энергосбережения.
- **Режим блокиров.:** включение или выключение режима блокировки. В режиме блокировки уведомления на устройстве будут заблокированы. Чтобы выбрать уведомления, которые необходимо заблокировать, нажмите **Настройки** → **Режим блокировки**.
- **Автономн. режим:** включение или выключение автономного режима.
- **Режим гр. связи:** включение или выключение режима громкой связи.



Доступные параметры могут различаться в зависимости от региона или поставщика услуг.

Чтобы изменить порядок расположения параметров на панели уведомлений, откройте ее, коснитесь значка  → , затем коснитесь нужного элемента и, удерживая, перетащите его в другое место.

Главный экран

Главный экран — это отправная точка для доступа ко всем функциям устройства. На нем располагаются иконки, виджеты, горячие клавиши для приложений и многое другое.

Главный экран может состоять из нескольких панелей. Чтобы просмотреть другие панели, прокрутите изображение влево или вправо.

Управление элементами

Добавление иконки приложения

На главном экране выберите пункт , коснитесь иконки приложения и, удерживая ее, перетащите на эскиз панели.

Добавление элемента

Можно настроить главный экран, добавив на него виджеты, папки или страницы.

Коснитесь и удерживайте пустую область на главном экране, затем выберите одну из следующих категорий:

- **Приложения и виджеты:** добавление виджетов или приложений на главный экран.
- **Папка:** создать новую папку.
- **Страница:** добавьте новую панель на главный экран.

Перемещение элемента

Нажмите и удерживайте элемент, затем перетащите его в нужное место на экране. Чтобы перетащить элемент на другую панель, подведите его к краю экрана.

Удаление элемента

Коснитесь элемента и удерживайте его, затем перетащите его в корзину в верхней части главного экрана. Когда корзина станет красной, отпустите элемент.

Изменение порядка расположения панелей

Добавление новой панели

Сведите пальцы на главном экране и нажмите .

Перемещение панели

Сведите пальцы на главном экране, затем коснитесь эскиза панели и, удерживая его, перетащите в нужное место.

Удаление панели

Сведите пальцы на главном экране, затем коснитесь эскиза панели и перетащите его в корзину в верхней части экрана.

Установка обоев

В качестве обоев главного экрана можно установить изображение или снимок, хранящийся в памяти устройства.

Нажмите и удерживайте пустую область на главном экране, затем нажмите **Установить обои** → **Главный экран** и выберите один из следующих элементов.

- **Галерея:** переход к снимкам, выполненным с помощью устройства, или изображениям, загруженным из Интернета.
- **Живые обои:** переход к анимированным изображениям.
- **Обои:** переход к изображениям обоев.
- **Фото:** просмотр изображений в приложении **Фото**.

Выберите изображение, при необходимости измените его размер, затем установите картинку в качестве обоев.

Виджеты

Виджеты — это мини-приложения, позволяющие выполнять определенные действия или выводить нужную информацию на главный экран. Для использования виджетов добавьте их с панели виджетов на главный экран.



- Некоторые виджеты подключены к веб-службам. Использование такого виджета может повлечь дополнительные расходы.
- Набор доступных виджетов зависит от региона или поставщика услуг.

На главном экране выберите пункт  → **Виджеты**. Прокрутите панели виджетов влево или вправо, коснитесь нужного виджета и удерживайте его, чтобы добавить на главный экран. Установите панель в желаемом месте экрана, настройте, если нужно, размер панели, растягивая или сжимая ее, а затем коснитесь экрана в любом месте, чтобы сохранить расположение виджета.

Экран блокировки

Экран блокировки предотвращает нежелательные срабатывания устройства, когда оно не используется, и позволяет размещать виджеты для удобства доступа.

Экран приложений

На экране приложений показаны значки всех приложений, включая недавно установленные.

На главном экране выберите пункт , чтобы открыть экран приложений.

Чтобы просмотреть другие панели, прокрутите изображение влево или вправо.

Изменение порядка расположения приложений

Нажмите кнопку  → **Изменить**, затем коснитесь и удерживайте приложение и перетащите его в нужное место. Чтобы перетащить элемент на другую панель, подведите его к краю экрана.

Упорядочение приложений по папкам

Для удобства доступа можно размещать похожие приложения в папках.

Нажмите кнопку  → **Изменить**, коснитесь значка приложения и, удерживая его, перетащите на пункт **Создать папку**. Введите название папки и выберите пункт **Да**. Перетащите нужные приложения в папку, затем выберите пункт **Сохран.**, чтобы сохранить порядок расположения элементов.

Изменение порядка расположения панелей

Сведите пальцы на экране, затем коснитесь эскиза панели и, удерживая его, перетащите в нужное место.

Установка приложений

Загружайте и устанавливайте приложения из магазинов приложений, например **Samsung Apps** (**GALAXY Apps**).

Удаление приложений

Нажмите кнопку  → выберите пункт **Удалить**, а затем — приложение для удаления.



Предустановленные на устройство приложения удалить невозможно.

Работа с приложениями

Устройство позволяет работать с широким ассортиментом приложений, от мультимедийных до сетевых.

Запуск приложения

Чтобы запустить приложение, коснитесь его значка на главном экране или экране приложений.



Запуск недавно использованных приложений

Коснитесь , чтобы открыть список недавно использовавшихся приложений.

Коснитесь значка приложения для запуска.

Закрытие приложения

Рекомендуется закрывать неиспользуемые приложения, чтобы сэкономить заряд аккумулятора и поддержать стабильную производительность устройства.

Выберите  → **Дисп. задач**, затем нажмите **Стоп** рядом с приложением, чтобы закрыть его. Чтобы закрыть все активные приложения, выберите пункт **Зав. все**. Или выберите  → **Закрыть все**.

Справка

Сведения в справке позволяют узнать о том, как пользоваться устройством и приложениями, а также настраивать важные параметры.

Выберите пункт **Справка** на экране приложений. Выберите тему, чтобы просмотреть советы.

Ввод текста

Текст можно вводить с помощью клавиатуры Samsung или функции голосового ввода текста.



Для некоторых языков ввод текста не поддерживается. Для ввода текста необходимо изменить язык ввода на один из поддерживаемых языков.

Изменение типа клавиатуры

Коснитесь любого текстового поля, откройте панель уведомлений, выберите пункт **Выбор метода ввода** и укажите нужный тип клавиатуры.

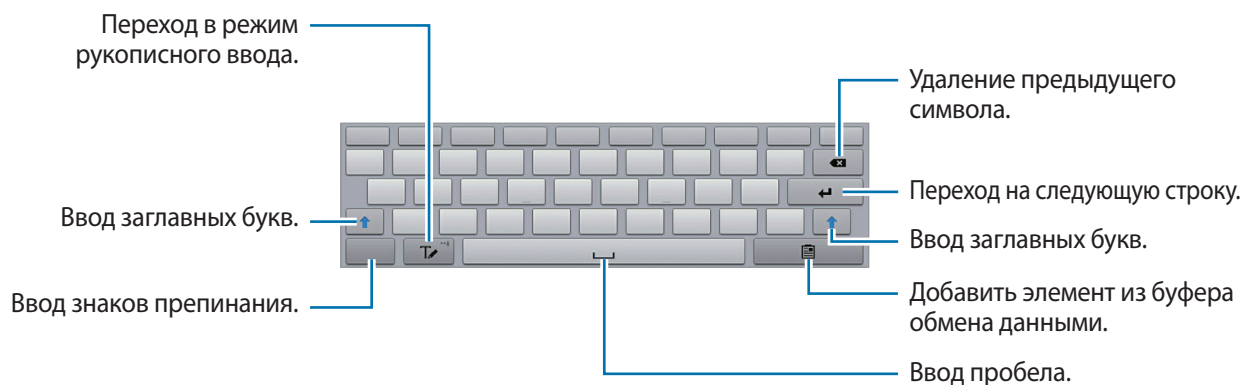

Клавиатура Samsung



Ввод заглавных букв

Перед вводом символа коснитесь кнопки . Чтобы все вводимые символы были заглавными, коснитесь его дважды.

Изменение типа клавиатуры

Коснитесь значка  и удерживайте его, затем коснитесь значка , чтобы изменить тип клавиатуры.

На всплывающей клавиатуре коснитесь значка  и перетащите клавиатуру в другое место.

Изменение языка клавиатуры

Добавьте языки на клавиатуре, затем проведите по клавише пробела влево или вправо, чтобы выбрать нужный.

Рукописный ввод

Коснитесь значка  и напишите слово пальцем или пером S Pen. По мере ввода символов будут отображаться предлагаемые слова. Выберите предлагаемое слово.



С помощью рукописных жестов можно выполнять такие действия, как редактирование и удаление символов, а также вставка пробела.



Доступность этой функции зависит от региона или поставщика услуг.



Голосовой ввод текста

Включите функцию голосового ввода текста, а затем говорите в микрофон. Устройство будет отображать произносимый текст.

Если произносимые слова не были распознаны устройством правильно, коснитесь подчеркнутого текста и выберите другое слово или словосочетание из раскрывающегося списка.

Для изменения языка или добавления языков голосового ввода коснитесь названия текущего языка.

Копирование и вставка текста

Коснитесь фрагмента текста и удерживайте его, перетащите значок  или , чтобы увеличить или уменьшить объем выбранного текста, затем выберите пункт **Копировать** для копирования или пункт **Вырезать**, чтобы вырезать выделенный текст. Выделенный текст будет вставлен в буфер обмена.

Чтобы вставить текст в поле ввода текста, коснитесь экрана и удерживайте палец или перо в нужной точке, а затем выберите пункт **Вставить**.

Подключение к сети Wi-Fi

Чтобы просматривать страницы в Интернете или обмениваться медиафайлами с другими устройствами, необходимо подключиться к сети Wi-Fi. (стр. 102)

Включение и выключение функции Wi-Fi

Откройте панель уведомлений и выберите пункт **Wi-Fi**, чтобы включить или выключить функцию.



- Устройство использует негармонизированную частоту и предназначено для работы во всех европейских странах. Использование беспроводных локальных сетей в помещении разрешено во всех странах Европейского союза без каких-либо ограничений, использование беспроводных локальных сетей вне помещения запрещено.
- Для экономии заряда аккумулятора рекомендуется отключать функцию Wi-Fi, если она не используется.

Подключение к сетям Wi-Fi

На экране приложений выберите пункт **Настройки** → **Wi-Fi** и перетащите переключатель **Wi-Fi** вправо.

Выберите сеть Wi-Fi из списка обнаруженных сетей, введите пароль (при необходимости) и выберите пункт **Подключиться**. Сети, защищенные паролем, обозначены значком замка. После подключения к сети Wi-Fi устройство будет подключаться к ней каждый раз, когда эта сеть будет доступна.

Добавление сетей Wi-Fi

Если нужной сети в списке нет, выберите пункт **Добавить сеть Wi-Fi** внизу списка обнаруженных сетей. Введите имя сети в меню **SSID сети**, укажите тип защиты и введите пароль (если это не публичная сеть), затем выберите пункт **Подключиться**.

Удаление настроек подключения к сети Wi-Fi

Настройки подключения к любой использовавшейся сети, включая текущую, можно удалить, чтобы устройство больше не подключалось к ней автоматически. Выберите сеть из списка сетей, затем выберите пункт **Забывать**.

Настройка учетных записей

Для использования приложений Google, таких как **Play Маркет**, потребуется учетная запись Google, а для доступа к магазину **Samsung Apps (GALAXY Apps)** — учетная запись Samsung. Создайте учетные записи Google и Samsung, чтобы использовать максимум возможностей устройства.

Добавление учетных записей

Откройте приложение Google без входа в систему и выполните инструкции по настройке учетной записи Google.

Чтобы создать учетную запись Google или войти в существующую, на экране приложений выберите пункт **Настройки** → **Добавить учетную запись** → **Google**. После этого выберите пункт **Новый**, чтобы создать новую учетную запись, или выберите **Существующий**, затем следуйте инструкциям на экране для настройки учетной записи. На устройстве можно использовать более одной учетной записи Google.

Настройте учетную запись Samsung аналогичным образом.

Удаление учетных записей

На экране приложений выберите пункт **Настройки**, выберите имя учетной записи под пунктом **УЧЕТНЫЕ ЗАПИСИ**, выберите учетную запись для удаления и выберите пункт **Удалить уч. запись**.

Настройка профилей пользователей

Настройте пользовательские профили и при разблокировке устройства выберите один из них, чтобы использовать персонализированные настройки. В случае настройки нескольких пользовательских профилей различные пользователи могут использовать устройство, не меняя личные настройки других пользователей, такие как учетные записи электронной почты, обои и другие.

На экране приложений выберите **Настройки** → **Пользователи** →  → **Пользователь** → **Да** → **Настроить** и следуйте инструкциям на экране, чтобы создать новый профиль пользователя. Чтобы использовать устройство с установленным профилем пользователя, выберите соответствующий профиль справа в верхней части заблокированного экрана.

Передача файлов

Можно перемещать аудио- и видеофайлы, изображения и другие виды файлов с устройства на компьютер и обратно.

Подключение с помощью программы Samsung Kies

Samsung Kies — это приложение для персонального компьютера, с помощью которого можно управлять мультимедийным содержимым и личными данными на устройствах Samsung. Последнюю версию программы Samsung Kies можно загрузить с веб-сайта Samsung.

- 1 Подключите устройство к компьютеру с помощью кабеля USB.
Программа Samsung Kies запустится автоматически. Если Samsung Kies не запустилась автоматически, дважды щелкните значок Samsung Kies на компьютере.
- 2 Выполните обмен файлами между устройством и компьютером.
Дополнительные сведения см. в справке программы Samsung Kies.

Подключение к проигрывателю Windows Media

Убедитесь, что на компьютере установлен проигрыватель Windows Media.

- 1 Подключите устройство к компьютеру с помощью кабеля USB.
- 2 Запустите проигрыватель Windows Media и синхронизируйте музыкальные файлы.

Подключение в качестве устройства мультимедиа

- 1 Подключите устройство к компьютеру с помощью кабеля USB.
- 2 Откройте панель уведомлений и выберите пункт **Подключено как мультимедийное устройство** → **Мультимед. устройство (MTP)**.
Если компьютер не поддерживает протокол MTP (Media Transfer Protocol) или на нем не установлен соответствующий драйвер, выберите пункт **Камера (PTP)**.
- 3 Выполните обмен файлами между устройством и компьютером.

Защита устройства

Функции защиты устройства можно использовать для предотвращения доступа посторонних лиц к вашим личным данным, хранящимся на устройстве. Для разблокировки устройства требуется код разблокировки.

Создание рисунка

На экране приложений выберите пункт **Настройки** → **Экран блокировки** → **Блокировка экрана** → **Рисунок**.

Создайте рисунок, соединив линией четыре точки или более, затем повторите его для подтверждения. Установите резервный PIN-код для разблокировки экрана на случай, если вы забудете этот рисунок.

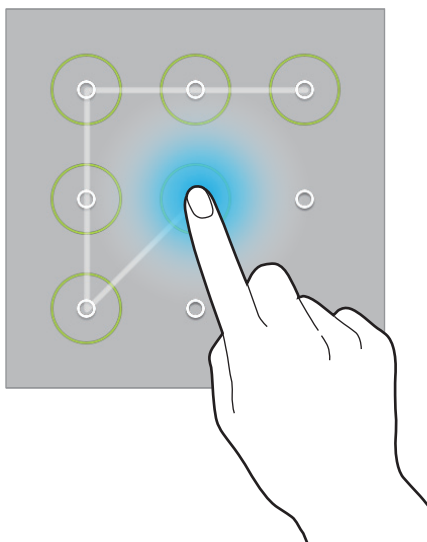

Установка PIN-кода

На экране приложений выберите пункт **Настройки** → **Экран блокировки** → **Блокировка экрана** → **PIN**.

Введите не менее четырех цифр, затем повторите PIN-код для подтверждения.

Установка пароля

На экране приложений выберите пункт **Настройки** → **Экран блокировки** → **Блокировка экрана** → **Пароль**.

Введите не менее четырех символов, включая цифры и буквы, затем повторите пароль для подтверждения.

Разблокировка устройства

Включите экран, нажав кнопку питания или возврата на главный экран, затем введите код разблокировки.



Если вы забыли код разблокировки, обратитесь в сервисный центр Samsung, чтобы сбросить код.

Обновление устройства

ПО устройства можно обновить до последней версии.



Доступность этой функции зависит от региона или поставщика услуг.

Обновление с помощью программы Samsung Kies

Запустите программу Samsung Kies и подключите устройство к компьютеру. Программа Samsung Kies автоматически распознает устройство и покажет доступные обновления в диалоговом окне (при их наличии). Нажмите кнопку «Обновить» в диалоговом окне, чтобы начать процесс обновления. Дополнительные сведения об обновлении см. в справке программы Samsung Kies.



- Не выключайте компьютер и не отсоединяйте кабель USB во время обновления устройства.
- Не подключайте другие носители к компьютеру во время обновления устройства. Это может помешать процессу обновления.

Беспроводное обновление

Загрузить и установить обновление ПО можно с помощью службы FOTA (беспроводная загрузка прошивки).

На экране приложений выберите пункт **Настройки** → **Об устройстве** → **Обновление ПО** → **Обновить**.

СВЯЗЬ

Телефон

Воспользуйтесь этим приложением для выполнения вызова и ответа на вызовы.

Выберите пункт **Телефон** на экране приложений.

Выполнение вызовов

Выполнение вызова

Используйте один из следующих способов:

- **Клавиатура:** введите номер телефона с помощью клавиатуры и коснитесь значка .
- **Журналы:** выполнение вызова из журнала входящих и исходящих вызовов или сообщений.
- **Избранное:** выполнение вызова из списка избранных контактов.
- **Контакты:** выполнение вызова из списка контактов.

Номера быстрого набора

Чтобы выполнить вызов номера быстрого набора, нажмите и удерживайте соответствующую цифру.

Автозаполнение номеров

При вводе номера на клавиатуре появляется автозаполнение номеров. Выберите нужный номер для набора.



Поиск контактов



Введите имя, номер телефона или электронный адрес, чтобы найти контакт в списке. По мере ввода символов появится автозаполнение контактов. Выберите нужный контакт для вызова.

Международные вызовы

Нажмите и удерживайте кнопку **0**, пока не появится знак **+**. Введите код страны, код региона и телефонный номер, затем нажмите значок .

Во время вызова

Доступны следующие действия:

- **||** : удержание вызова Чтобы вернуться к удерживаемому вызову, нажмите **▶** .
- **Контакты**: переход к списку контактов.
- **Доп. гр.**: увеличение громкости.
- **Выкл. микр.**: выключение микрофона (при этом собеседник перестанет вас слышать).
- **Гарнитура**: переключение на гарнитуру Bluetooth (если на устройстве установлено соединение с ней).
- **Доб. вызов**: выполнение другого вызова.
- **Набор**: доступ к клавиатуре.
- **Заверш.**: завершение текущего звонка.
-  → **S Note**: создание заметки.
-  → **Сообщение**: отправка сообщения.
-  → **Услуги SIM-карты**: использование служб SIM-карты.

Отправка сообщения

Нажмите , чтобы отправить сообщение на номер, отображаемый на экране.

Добавление контактов

Чтобы добавить номер телефона в список контактов с помощью клавиатуры, введите номер и нажмите .

Просмотр журнала вызовов

Выберите пункт **Журналы**, чтобы просмотреть журнал входящих и исходящих вызовов.

Чтобы отсортировать журнал вызовов, коснитесь кнопки  → **Просмотреть** и выберите параметр.

Режим FDN

Можно установить ограничение на исходящие вызовы только на номера с определенными префиксами. Эти префиксы хранятся на SIM- или USIM-карте.

Нажмите кнопку  → **Настройки вызовов** → **Настройки вызовов** → **Дополнительные параметры** → **Разрешенные номера** → **Включить FDN** и введите PIN2-код, предоставленный вместе с SIM- или USIM-картой. Выберите пункт **Список FDN** и введите цифры.

Блокировка вызовов

Можно установить запрет на выполнение определенных типов вызовов. Например, можно запретить выполнение международных вызовов.

Нажмите кнопку  → **Настройки вызовов** → **Настройки вызовов** → **Дополнительные параметры** → **Запрет вызова**, выберите тип вызовов и параметр запрета, затем введите пароль.

Входящие вызовы

Ответ на вызов

При входящем вызове перетащите значок  за пределы большого круга.

Если включена услуга ожидания вызова, можно выполнить второй вызов. При ответе на второй вызов первый будет помещен на удержание.

Отклонение вызова

При входящем вызове перетащите значок  за пределы большого круга.

Чтобы отклонить входящий вызов и отправить вызывающему абоненту сообщение, выберите пункт **Отклонить вызов с сообщением**. Чтобы ввести текст сообщения отклонения, коснитесь кнопки  → **Настройки вызовов** → **Настройки вызовов** → **Настроить сообщения для отклонения вызова**.

Автоматическое отклонение вызовов с нежелательных номеров

Коснитесь значка  → **Настройки вызовов** → **Настройки вызовов** → **Отклонение вызова** → **Режим автоотклонения** → **Черный список**. Выберите пункт **Черный список** → **Добавить**, затем введите номер и нажмите **Сохранить**.

Пропущенные вызовы

При наличии пропущенных вызовов в строке состояния появляется значок . Чтобы просмотреть список пропущенных вызовов, откройте панель уведомлений.

Ожидание вызова

Ожидание вызова — это услуга вашего поставщика услуг. С помощью этой услуги можно поместить один вызов на удержание и ответить на второй. Эта услуга недоступна для видеовызовов.

Чтобы включить данную услугу, нажмите кнопку  → **Настройки вызовов** → **Настройки вызовов** → **Дополнительные параметры** → **Ожидание вызова**.



Переадресация вызова

Можно настроить перевод входящих вызовов на указанный номер.

Нажмите кнопку  → **Настройки вызовов** → **Настройки вызовов** → **Переадресация вызова** и выберите тип вызовов и условие переадресации. Введите номер и выберите пункт **Включить**.

Видеовызовы

Выполнение видеовызова

Введите номер и коснитесь значка . Либо выберите контакт из списка контактов и коснитесь значка .

Во время видеовызова

Доступны следующие действия:

- **Съемка:** снимок изображения собеседника.







Доступность этой функции зависит от региона или поставщика услуг.

- **Записать:** видеозапись изображения собеседника.



- Доступность этой функции зависит от региона или поставщика услуг.
- Во многих странах и регионах производить запись вызова без предварительного разрешения собеседника незаконно.

- **Динамик:** отключение функции громкой связи.
- **Скрыть меня:** скрытие вашего изображения от собеседника.
- **Выкл. микр.:** выключение микрофона (при этом собеседник перестанет вас слышать).
- **Гарнитура:** переключение на гарнитуру Bluetooth (если на устройстве установлено соединение с ней).
- **Переключить камеру:** переключение между передней и основной камерами.
- **Клавиатура:** доступ к клавиатуре.
- **Заверш.:** завершение текущего звонка.
-  → **Исходящее изображение:** выбор изображения для показа собеседнику.
-  → **Анимированные смайлики:** применение к вашему изображению анимированных смайликов.
-  → **Просмотр темы:** применение к вашему изображению декоративных значков.
-  → **Включить карикатуру:** изменение режима изображения на карикатуру.

Переключение изображений

Для переключения изображений перетащите изображение любого собеседника на изображение другого собеседника.

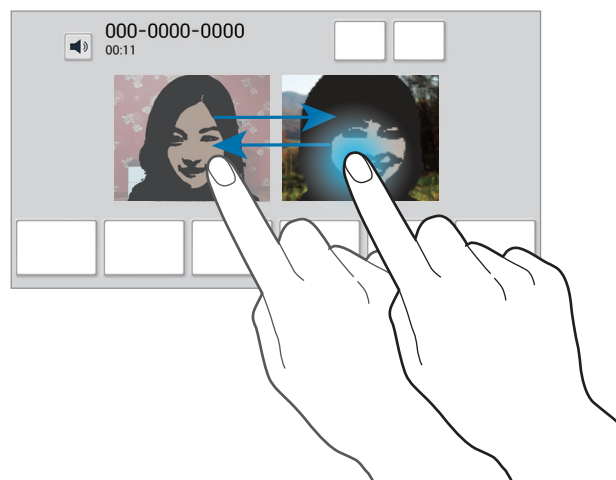

Прослушивание сообщений голосовой почты

Нажмите и удерживайте клавишу **1** на клавиатуре, затем следуйте инструкциям вашего поставщика услуг.

Контакты

Воспользуйтесь этим приложением для управления телефонными номерами, электронными адресами и другими сведениями о контактах.



Выберите пункт **Контакты** на экране приложений.

Управление контактами

Коснитесь значка **Контакты**.

Создание контактов

Коснитесь значка  и введите сведения о контакте.

-  : добавление изображения.
-  /  : добавление или удаление поля сведений о контакте.

Редактирование контактов

Выберите контакт для редактирования и коснитесь значка .

Удаление контактов

Коснитесь значка .

Назначение номеров быстрого набора

Нажмите кнопку  → **Быстрый набор**, выберите номер быстрого набора и назначьте контакт для него. Чтобы удалить номер быстрого набора, коснитесь и удерживайте его, а затем выберите пункт **Удалить**.





Поиск контактов

Коснитесь значка **Контакты**.

Ниже перечислены способы поиска контактов:

- Прокрутите список контактов вверх или вниз.
- Также можно провести пальцем по указателю слева, чтобы быстро прокрутить список контактов.
- Коснитесь поля поиска вверху списка контактов и введите критерий поиска.

После выбора контакта можно выполнить одно из следующих действий:

-  : добавление контакта в список избранных.
-  /  : выполнение голосового или видеовызова.
-  : отправка сообщения.
-  : отправка сообщения электронной почты.

Просмотр контактов

Коснитесь значка **Контакты**.

Устройство по умолчанию показывает все сохраненные контакты.

Нажмите  → **Показать контакты** и выберите место сохранения контактов.

Перемещение контактов

Коснитесь значка **Контакты**.

Перемещение контактов в Google

Нажмите  → **Объединить учетные записи** → **Объединить с Google**.

Контакты, перемещенные в сервис Google Contacts, помечены в списке контактов значком .

Перемещение контактов в Samsung

Нажмите  → **Объединить учетные записи** → **Объединить с Samsung account**.

Контакты, перемещенные в сервис Samsung Contacts, помечены в списке контактов значком .

Импорт и экспорт контактов

Коснитесь значка **Контакты**.

Импорт контактов

Нажмите  → **Импорт/экспорт**, а затем выберите вариант импорта.

Экспорт контактов

Нажмите  → **Импорт/экспорт**, а затем выберите вариант экспорта.

Обмен контактами

Нажмите кнопку  → **Отправить контакт** → **Несколько контактов**, выберите контакты, затем пункт **Готово** и укажите способ обмена.

Избранные контакты

Нажмите **Избранное**.

Нажмите кнопку  и выполните одно из следующих действий:

- **Поиск:** поиск контактов.
- **Добавить в Избранное:** добавление контактов в Избранное.
- **Удалить из избранного:** удаление контактов из списка Избранного.
- **Сетка / Список:** просмотр контактов в виде сетки или списка.

Группы контактов

Нажмите **Группы**.

Создание группы

Нажмите  → **Создать**, затем укажите сведения о группе, добавьте контакты и нажмите **Сохранить**.

Добавление контактов в группы

Выберите группу и коснитесь значка . Укажите контакты для добавления и выберите пункт **Готово**.

Управление группами

Выберите группу, нажмите  и выполните одно из следующих действий:

- **Поиск:** поиск контактов.
- **Изменить:** изменить параметры группы.
- **Создать:** создание новой группы.
- **Удалить из группы:** удалить участников из группы.
- **Отправить сообщение:** отправка сообщения участникам группы.
- **Отправить E-mail:** отправить сообщение электронной почты участникам группы.
- **Изменить порядок:** коснитесь и удерживайте значок  рядом с названием группы, перетащите его вверх или вниз, затем выберите пункт **Готово**.

Удаление групп

Нажмите , выберите созданные вами группы, затем выберите пункт **Удалить**.

Предустановленные группы удалить невозможно.

Отправка текстового сообщения или сообщения электронной почты участнику группы

Выберите группу, нажмите кнопку  → **Отправить сообщение** или **Отправить E-mail**, укажите участников группы и выберите пункт **Готово**.

Визитки

Коснитесь значка **Контакты**.

Вы можете создавать визитки и отправлять их другим пользователям.

Выберите пункт **Настроить профиль**, введите сведения о себе, например номер телефона, адрес электронной почты и почтовый адрес, затем выберите пункт **Сохранить**. Если сведения о пользователе были сохранены во время настройки устройства, выберите визитку и коснитесь значка  для ее редактирования.

Нажмите кнопку  → **Отправить контакт** → **Выбранный контакт** и выберите способ обмена.

Сообщения

Воспользуйтесь этим приложением для отправки текстовых (SMS) или мультимедийных (MMS) сообщений.

Выберите пункт **Сообщения** на экране приложений.



За отправку и получение сообщений за пределами домашней сети может взиматься дополнительная плата. Дополнительную информацию можно получить у поставщика услуг.



Отправка сообщений

Коснитесь значка , добавьте получателей, введите сообщение и коснитесь значка .

Ниже перечислены способы добавления получателей:

- Введите номер телефона.
- Коснитесь значка , укажите нужные контакты и выберите пункт **Готово**.

Ниже перечислены способы создания мультимедийных сообщений:

- Коснитесь значка  и вложите в сообщение изображения, видеозаписи, контакты, заметки, события календаря и другие элементы.
- Для ввода темы нажмите кнопку  → **Добавить тему**.

Отправка отложенных сообщений

При создании сообщения нажмите кнопку  → **Планирование**. Установите время и дату и выберите пункт **Да**. Сообщение будет отправлено устройством в назначенные время и дату.



- Если в назначенное время устройство будет отключено, не подключено к сети или работа сети будет неустойчивой, то сообщение отправлено не будет.
- Эта функция действует на основе времени и даты, установленных на устройстве. Время и дата могут оказаться неправильными, если при перемещении по часовым поясам эти данные не будут обновлены по сети.

Просмотр входящих сообщений

Входящие сообщения группируются в потоки по контактам.

Выберите контакт, чтобы просмотреть сообщения от него.

E-mail

Воспользуйтесь этим приложением для просмотра и отправки сообщений электронной почты.

Выберите пункт **E-mail** на экране приложений.



Настройка учетных записей электронной почты

При первом открытии меню **E-mail** появится запрос на настройку учетной записи.

Введите адрес электронной почты и пароль. Выберите пункт  для настройки личной учетной записи, например Google Mail, или выберите пункт **Настр. вручную** для настройки корпоративной учетной записи. После этого следуйте инструкциям на экране для завершения настройки.

Для настройки другой учетной записи электронной почты нажмите кнопку  → **Настройки** → **Добавить учетную запись**.



Отправка сообщений

Выберите нужную учетную запись электронной почты и коснитесь значка  вверху экрана. Введите получателей, тему и текст сообщения, затем коснитесь значка .

Чтобы добавить получателей из списка контактов, коснитесь значка .

Нажмите **+Я**, чтобы добавить себя в качестве получателя.

Коснитесь значка  для вложения изображений, видеозаписей, контактов, заметок, событий календаря и других элементов.

Чтобы добавить изображения, события календаря, контакты, сведения о местонахождении и прочие сведения в тело сообщения, коснитесь значка  .

Отправка отложенных сообщений

При создании сообщения нажмите кнопку  → **Запланировать отправку**. Отметьте флажком пункт **Запланировать отправку**, укажите время и дату и выберите пункт **Готово**. Сообщение будет отправлено устройством в назначенные время и дату.



- Если в назначенное время устройство будет отключено, не подключено к сети или работа сети будет неустойчивой, то сообщение отправлено не будет.
- Эта функция действует на основе времени и даты, установленных на устройстве. Время и дата могут оказаться неправильными, если при перемещении по часовым поясам эти данные не будут обновлены по сети.

Просмотр сообщений

Выберите нужную учетную запись электронной почты, после чего начнется загрузка новых сообщений. Чтобы загрузить новые сообщения вручную, коснитесь значка .

Коснитесь сообщения для просмотра.

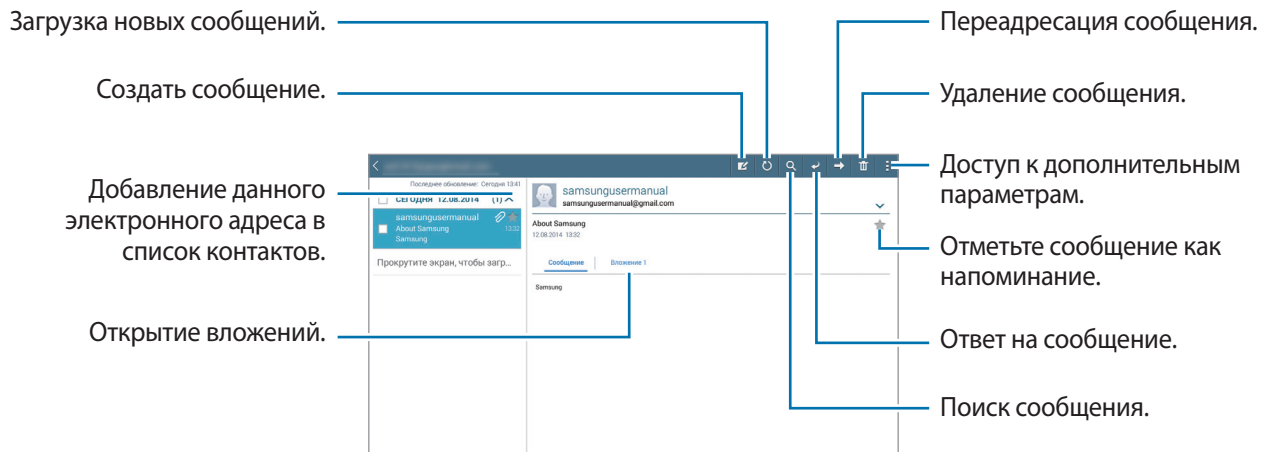

Коснитесь вкладки вложений, чтобы открыть вложения, затем выберите пункт **Сохранить**, чтобы сохранить вложение на устройство.

Google Mail

Воспользуйтесь этим приложением для быстрого прямого доступа к сервису Google Mail.

Выберите пункт **Google Mail** на экране приложений.



- Доступность этого приложения зависит от региона и поставщика услуг.
- Приложение может называться по-другому в зависимости от региона или поставщика услуг.

Отправка сообщений

Находясь в почтовом ящике, коснитесь значка , введите получателей, тему и текст сообщения, затем коснитесь значка **ОТПРАВИТЬ**.

Нажмите кнопку **КОПИЯ**, чтобы добавить других получателей.

Нажмите кнопку  → **Сохранить черновик**, чтобы сохранить сообщение для отправки позже.

Нажмите  → **Прикрепить файл**, чтобы приложить изображения, видео, музыку и другие файлы.

Нажмите кнопку  → **Удалить**, чтобы начать все сначала.

Нажмите  → **Настройки**, чтобы изменить настройки Google Mail.

Нажмите  → **Отправить отзыв**, чтобы отправить ваш отзыв разработчикам приложения.

Нажмите  → **Справка** для получения справочной информации по приложению Google Mail.

Просмотр сообщений

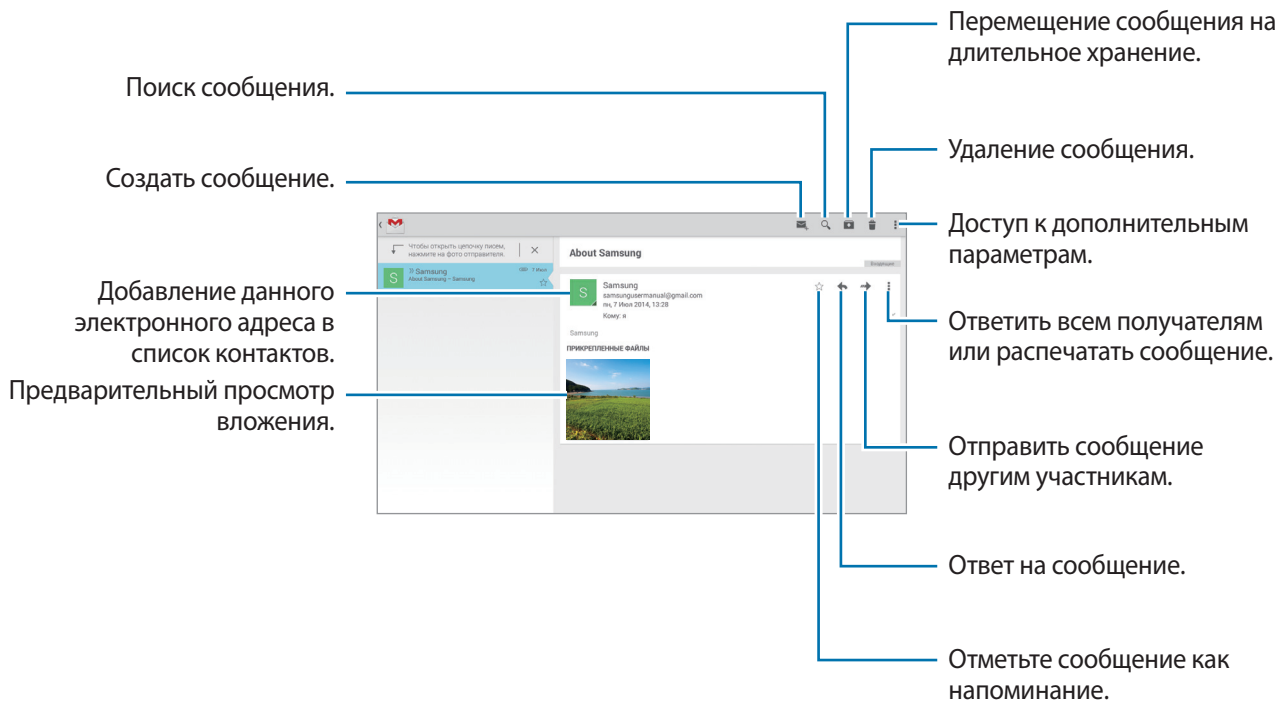

Ярлыки

Вместо фактических папок сервис Google Mail использует ярлыки. При запуске сервиса Google Mail показываются сообщения с ярлыком «Входящие».

Коснитесь значка **ВСЕ ЯРЛЫКИ**, чтобы просмотреть сообщения с другими ярлыками.

Чтобы добавить ярлык к сообщению, выберите нужное сообщение, коснитесь значка  → **Изменить ярлыки** и укажите ярлык, который требуется добавить.

Hangouts

С помощью этого приложения можно обмениваться сообщениями с другими людьми.

Выберите пункт **Hangouts** на экране приложений.



Доступность этого приложения зависит от региона и поставщика услуг.

Чтобы начать общение, выберите друга из списка друзей либо введите данные для поиска других пользователей.

Google+

Воспользуйтесь этим приложением, чтобы оставаться на связи с другими пользователями социальной сети Google.

Выберите пункт **Google+** на экране приложений.



Доступность этого приложения зависит от региона и поставщика услуг.

Выберите пункт **Все**, чтобы изменить категорию, а затем прокрутите изображение вверх или вниз, чтобы просмотреть записи в ваших «кругах».

Чтобы воспользоваться другими функциями социальной сети, коснитесь значка .

Фото

Используйте это приложение для просмотра и обмена изображениями и видеозаписями с другими пользователями социальных сетей Google.

Выберите пункт **Фото** на экране приложений.





Доступность этого приложения зависит от региона и поставщика услуг.

Выберите одну из следующих категорий:

- **ВСЕ**: просмотр всех изображений и видеозаписей, снятых или загруженных на устройство.
- **ЛУЧШЕЕ**: просмотр изображений и видеозаписей, сгруппированных по дате или альбому. Для просмотра всех изображений и видеозаписей в группе нажмите .

Затем выберите изображение или видеофайл.

При просмотре доступны следующие возможности:

- : изменение изображения.
- : отправка изображения или видеозаписи.
- : удаление изображения или видеозаписи.

Интернет и сеть

Интернет

Воспользуйтесь этим приложением для просмотра веб-страниц.

Выберите пункт **Интернет** на экране приложений.

Просмотр веб-страниц

Коснитесь поля адреса, введите веб-адрес и выберите пункт **Перейти**.

Чтобы получить доступ к дополнительным возможностям при просмотре веб-страниц, нажмите значок .

Открытие новой страницы

Коснитесь значка .

Чтобы перейти на другую веб-страницу, прокрутите вкладки влево или вправо в области названия и коснитесь его для выбора.

Голосовой поиск в сети

Коснитесь поля адреса, затем значка , произнесите ключевое слово и выберите одно из предлагаемых ключевых слов.



Доступность этой функции зависит от региона или поставщика услуг.

Закладки

Чтобы добавить в закладки текущую веб-страницу, коснитесь значка .

Чтобы открыть веб-страницу из закладок, коснитесь значка  и выберите нужную страницу.

Журнал

Чтобы открыть веб-страницу из списка недавно посещенных, коснитесь значка  → **Журнал**.

Чтобы очистить журнал нажмите кнопку  → **Очистить журнал**.

Чтобы открыть веб-страницу из списка самых посещаемых, коснитесь значка  → **Журнал** → **Самые посещаемые**.

Сохраненные страницы

Чтобы просмотреть сохраненные веб-страницы, нажмите кнопку  → **Сохраненные страницы**.

Ссылки

Коснитесь ссылки на веб-странице и удерживайте ее, чтобы открыть в новом окне, сохранить или скопировать.

Чтобы посмотреть сохраненные ссылки, нажмите на кнопку  → **Загрузки**.

Обмен веб-страницами

Чтобы поделиться адресом веб-страницы с другими пользователями, нажмите кнопку  → **Отправить через**.

Чтобы поделиться фрагментом веб-страницы, нажмите и удерживайте нужный текст.

Chrome

Воспользуйтесь этим приложением для просмотра веб-страниц и поиска информации в Интернете.

Выберите пункт **Chrome** на экране приложений.



Доступность этого приложения зависит от региона и поставщика услуг.

Просмотр веб-страниц

Коснитесь поля адреса, введите веб-адрес или критерий поиска.

Открытие новой страницы

Нажмите кнопку  → **Новая вкладка**.

Чтобы перейти на другую веб-страницу, прокрутите вкладки влево или вправо в области названия и коснитесь его для выбора.

Закладки

Чтобы добавить в закладки текущую веб-страницу, коснитесь значка ☆ → **Сохранить**.

Чтобы открыть веб-страницу из закладок, коснитесь значка ☰ → **Закладки** и выберите нужную страницу.

Голосовой поиск в сети

Нажмите 🗣️, произнесите ключевое слово и выберите одно из предлагаемых ключевых слов в списке.

Синхронизация с другими устройствами

Синхронизируйте открытые вкладки и закладки для использования в веб-браузере Chrome на другом устройстве, если выполнен вход в ту же самую учетную запись Google.

Для просмотра открытых вкладок на других устройствах, нажмите кнопку ☰ → **Другие устройства**. Выберите веб-страницу для открытия.

Bluetooth

С помощью связи Bluetooth можно создать прямое беспроводное соединение между двумя устройствами на коротком расстоянии. Благодаря связи Bluetooth можно обмениваться данными и медиафайлами с другими устройствами.



- Компания Samsung не несет ответственности за потерю, перехват или несанкционированное использование данных, отправленных или полученных с помощью Bluetooth.
- Убедитесь, что вы обмениваетесь данными с надежным устройством, имеющим надлежащий уровень безопасности. Если между устройствами есть препятствия, дальность действия может уменьшиться.
- Некоторые устройства, в частности те, для которых компания Bluetooth SIG не проводила испытаний или которые не были одобрены по результатам таких испытаний, могут быть несовместимы с устройством.
- Запрещается использовать связь Bluetooth в противоправных целях (например, распространение пиратских копий файлов или незаконный перехват разговоров в коммерческих целях).

Компания Samsung не несет ответственности за последствия такого использования связи Bluetooth.

Чтобы включить связь Bluetooth, на экране приложений выберите пункт **Настройки** → **Bluetooth** и перетащите переключатель **Bluetooth** вправо.

Подключение к другим устройствам Bluetooth

На экране приложений выберите пункт **Настройки** → **Bluetooth** → **Поиск**, после чего появится список обнаруженных устройств. Выберите устройство, к которому требуется подключиться, и примите автоматически созданный пароль для обоих устройств.

Отправка и получение данных

Множество приложений поддерживают передачу данных по Bluetooth. Один из примеров — **Галерея**. Откройте приложение **Галерея**, выберите изображение, нажмите  → **Bluetooth** и выберите одно из устройств Bluetooth.

После этого примите запрос проверки подлинности Bluetooth на другом устройстве, чтобы получить изображение. Для получения данных с другого устройства примите запрос проверки подлинности Bluetooth, сделанный с этого устройства. Полученные файлы сохраняются в папке **Download**. Полученный контакт будет сохранен в списке контактов автоматически.

Screen Mirroring

Эта функция позволяет подключать устройство к большому экрану с помощью адаптера AllShare Cast или HomeSync, а затем делиться содержимым. Эта функция также работает с устройствами, поддерживающими функцию Wi-Fi Miracast.



- Доступность этой функции зависит от региона или поставщика услуг.
- Устройства Miracast, не поддерживающие систему защиты широкополосного цифрового содержимого (HDCP 2.X), могут быть несовместимы с этой функцией.
- Некоторые файлы могут буферизоваться при воспроизведении в зависимости от сетевого подключения.
- В целях энергосбережения отключайте эту функцию, когда она не используется.
- Ограничение диапазона частот Wi-Fi может сделать невозможным обнаружение и подключение адаптеров AllShare Cast или HomeSync.
- При воспроизведении видеозаписей или игр на экране телевизора выберите соответствующий ТВ-режим для полноценного использования всех доступных возможностей.

На экране приложений выберите пункт **Настройки** → **Дополнительные настройки** → **Screen Mirroring** и переместите переключатель **Screen Mirroring** вправо. Выберите устройство, откройте файл или запустите его воспроизведение, а затем настройте параметры воспроизведения с помощью клавиш на устройстве. Для подключения к устройству с помощью PIN-кода коснитесь его имени и удерживайте его, затем введите PIN-код.

Samsung Link

Используйте это приложение, чтобы открыть файлы, сохраненные на других устройствах или расположенные в интернет-хранилищах. Также можно воспроизвести и отправить мультимедийные файлы с вашего устройства на другое устройство или в веб-хранилище.

Для использования этого приложения следует войти в ваши учетные записи Samsung и зарегистрировать не менее двух устройств. Способы регистрации зависят от типа устройства. Для получения дополнительных сведений коснитесь значка  → **Справка**.



Выберите пункт **Samsung Link** на экране приложений.





Доступность этого приложения зависит от региона и поставщика услуг.

При запуске этого приложения отобразится все содержимое с зарегистрированных устройств. Его можно просматривать и воспроизводить.



Отправка файлов

Можно обмениваться файлами с другими устройствами или отправлять их на сервисы веб-хранилища. Нажмите , чтобы выбрать устройство или веб-хранилище, и прокручивайте мультимедийные категории вправо или влево для выбора. Затем нажмите , выберите файлы и нажмите .

Обмен файлами

Нажмите , чтобы выбрать устройство или веб-хранилище, и прокручивайте мультимедийные категории вправо или влево для выбора. Затем нажмите , выберите файлы, нажмите , а затем выберите способ обмена.

Воспроизведение файлов на удаленном устройстве



Нажмите , чтобы выбрать устройство или веб-хранилище, и прокручивайте мультимедийные категории вправо или влево для выбора. Затем нажмите , выберите файлы, нажмите  и выберите устройство.



- Поддерживаемые форматы файлов зависят от устройств, подключенных в качестве медиаплеера.
- Некоторые файлы могут буферизоваться при воспроизведении в зависимости от сетевого подключения.

Управление содержимым в веб-хранилище

Выберите веб-хранилище, а затем просматривайте ваши файлы и управляйте ими.

Для передачи файлов между устройством и веб-хранилищем нажмите , выберите файлы и нажмите .

Чтобы зарегистрировать сервисы веб-хранилища на устройстве, нажмите кнопку  → **Добавить хранилище** и выберите нужный сервис веб-хранилища.

Group Play

Наслаждайтесь общением с друзьями, делаясь информацией и просматривая вместе содержимое при помощи этого приложения. Создайте сеанс Group Play или присоединитесь к существующему и обменивайтесь изображениями и музыкальными файлами.

Выберите пункт **Group Play** на экране приложений.

Для запуска **Group Play** необходимо загрузить и установить приложение. Нажмите **Установить** и следуйте инструкциям на экране.



- Доступность этого приложения зависит от региона и поставщика услуг.
- Пока используется это приложение выйти в Интернет с помощью сети Wi-Fi нельзя.
- При загрузке этого приложения по сети мобильной связи вы можете понести дополнительные расходы. Во избежание дополнительных затрат обратитесь к вашему поставщику услуг.

Smart Remote

Это приложение позволяет подключаться к телевизору и просматривать на нем любимые передачи и фильмы.

Выберите пункт **Smart Remote** на экране приложений.

Сначала необходимо подключить устройство к сети Wi-Fi и убедиться, что его инфракрасный порт направлен на телевизор.



Доступность этого приложения зависит от региона и поставщика услуг.

Настройка устройства как пульта ДУ для телевизора

Нажмите **Выберите страну или регион**, выберите страну или регион и следуйте инструкциям на экране для завершения процесса настройки.

Чтобы открыть панель дистанционного управления, нажмите на ручку панели в правом нижнем углу экрана.

Чтобы добавить другое помещение, нажмите  → **Добавить новую Комнату**.

Настройка параметров дистанционного управления

Нажав , можно использовать следующие функции:

- **Комнаты и устройства:** изменение параметров подключения.
- **Редактировать каналы:** изменение каналов, отображаемых на экране устройства.
- **Профиль:** введите пользовательский профиль, чтобы Peel помог найти самую интересную информацию.
- **Избранные программы:** просмотр любимых программ.
- **Удалить программы:** восстановление ранее скрытых программ.
- **Жанры:** скрытие или изменение порядка расположения жанров.
- **Виды спорта:** скрытие или изменение порядка расположения спортивных программ.
- **Отправить отзыв:** отправка отзывов для совершенствования приложения.
- **Уведомления:** установите в устройстве напоминание о приближающихся ТВ-трансляциях различных программ.
- **Сброс настроек:** сброс параметров подключения.

Мультимедиа

Музыка

Воспользуйтесь этим приложением для прослушивания музыки.

Выберите пункт **Музыка** на экране приложений.

Прослушивание музыки

Выберите музыкальную категорию и нужную песню.

Чтобы открыть музыкальный проигрыватель, коснитесь изображения альбома внизу экрана.

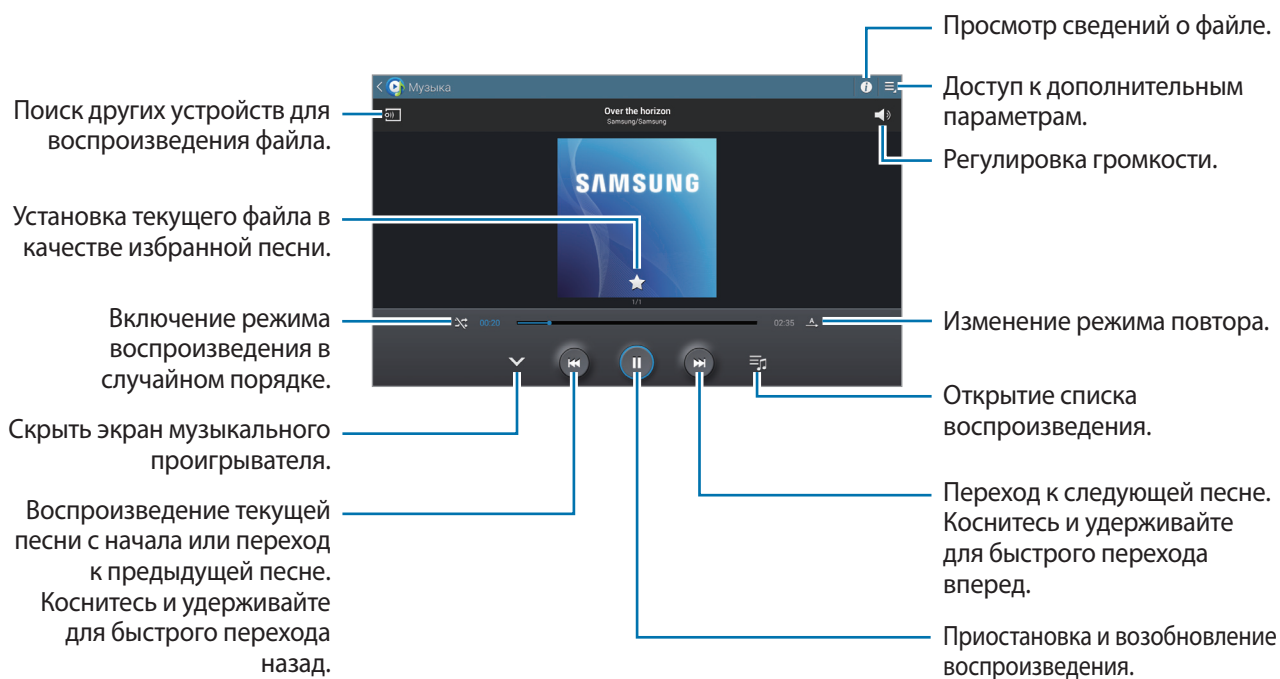

Чтобы прослушивать песни на одном и том же уровне громкости, нажмите кнопку  →

Настройки → **Смарт-громкость**.



Если включена функция **Смарт-громкость**, громкость воспроизведения может быть выше громкости звуков устройства. Избегайте длительного прослушивания музыки на максимальной громкости, это может привести к нарушениям слуха.



Смарт-громкость может не работать с некоторыми типами файлов.

Установка песни в качестве мелодии сигнала или будильника

Чтобы использовать воспроизводимую мелодию в качестве мелодии для вызовов или звонка будильника, нажмите  → **Установить как** и выберите необходимый вариант.

Создание списков воспроизведения

Можно создавать собственную подборку песен.

Коснитесь значка , введите название и нажмите **Да**. Выберите композиции для добавления и выберите пункт **Готово**.

Чтобы добавить текущую песню в список воспроизведения, нажмите кнопку  → **Добавить в список**.

Прослушивание музыки под настроение

Можно прослушивать музыку, соответствующую вашему настроению. Устройство автоматически создаст список воспроизведения. После добавления новой песни выберите пункт **Музык. квадрат** → .

Выберите пункт **Музык. квадрат** и укажите ячейку настроения. Либо выберите несколько ячеек, перетащив палец.

Камера

Воспользуйтесь этим приложением для съемки фото и видеозаписей.

Чтобы просмотреть снимки и видеозаписи, сделанные при помощи камеры устройства, воспользуйтесь приложением **Галерея**. (стр. 77)

Выберите пункт **Камера** на экране приложений.



- Камера автоматически выключается, если не используется.
- Убедитесь, что объектив чист. В противном случае устройство может работать некорректно в режимах с высоким разрешением съемки.

Этикет фотосъемки

- Не выполняйте фото- и видеосъемку людей без их согласия.
- Не выполняйте фото- и видеосъемку в запрещенных местах.
- Не выполняйте фото- и видеосъемку в местах, где вы можете вторгнуться в личную жизнь других людей.

Фотосъемка

Выполнение снимков

На экране предварительного просмотра коснитесь фрагмента изображения, на котором камера должна сфокусироваться. Когда объект будет в фокусе, рамка фокуса станет зеленой. Нажмите значок , чтобы выполнить снимок.

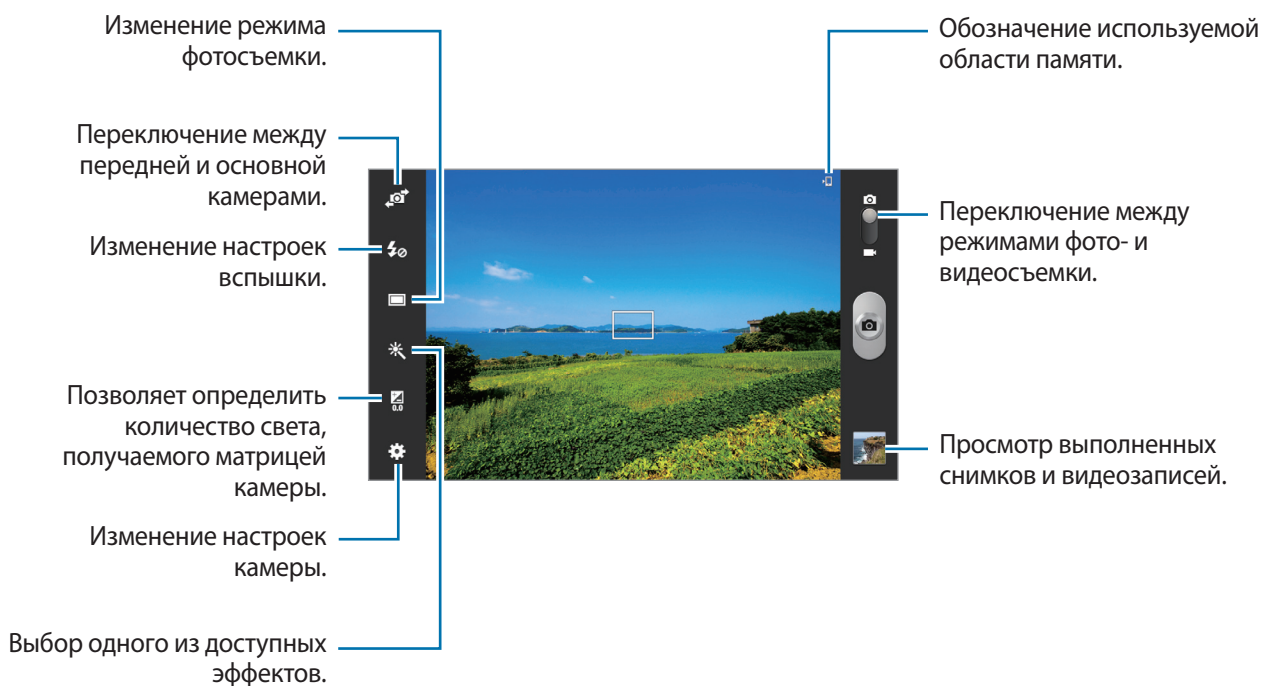

Сюжет

Предустановленные настройки упрощают мгновенную фотосъемку.

Коснитесь значка  → **Сюжет**.

- **Портрет:** в этом режиме можно делать портреты.
- **Пейзаж:** используйте этот режим для съемки голубого неба и пейзажей с более насыщенными цветами.
- **Спорт:** этот режим подходит для съемки быстро движущихся объектов.
- **Помещение:** этот режим подходит для фотосъемки в помещении с достаточным освещением.
- **Пляж/снег:** этот режим подходит для уличных сюжетов с ярким освещением.
- **Закат:** в этом режиме цвета изображения получаются более насыщенными, а контрастность — более резкой.
- **Рассвет:** в этом режиме цвета изображения получаются неброскими.
- **Осенние цвета:** используйте этот режим для съемки заднего плана с уклоном в красный цвет.
- **Текст:** этот режим подходит для книг и постеров.
- **Сумерки:** этот режим подходит для съемки яркого света на темном фоне.
- **Подсветка:** используйте этот режим для съемки объектов с ярким фоновым светом.
- **Ночь:** используйте этот режим для съемки в условиях слабого освещения.

Режим съемки

Доступно несколько режимов съемки.

Коснитесь значка  → **Режим съемки**.

- **Один снимок:** выполнение одиночного снимка.
- **Панорама:** выполнение снимка из нескольких объединенных снимков.

Для получения оптимальных снимков следуйте советам ниже.



- Медленно перемещайте камеру в одном направлении.
- Удерживайте видоискатель в границах направляющих.
- Избегайте съемки объектов на неразличимом фоне, например на фоне чистого неба или монотонной стены.

- **Обмен фотографиями:** прямая отправка снимка на другое устройство с помощью технологии Wi-Fi Direct.
- **Обмен фото с др.:** режим, в котором устройство распознает лицо на снимке, отмеченное тегом, и отправляет фотографию этому человеку. В работе функции распознавания лиц могут наблюдаться сбои в зависимости от угла наклона и размера лица, цвета кожи, выражения лица, условий освещенности или аксессуаров на лице.
- **Снимок улыбки:** выполнение снимков улыбающихся людей.
- **Карикатура:** выполнение снимков, похожих на рисунки.

Панорамные снимки



Панорамный снимок — это широкоугольный пейзажный снимок, состоящий из нескольких снимков.

Коснитесь значка  → **Режим съемки** → **Панорама**.

Коснитесь значка  и переместите устройство в каком-либо направлении. Когда синяя рамка совместится с видеоискателем, камера автоматически выполнит снимок в панорамной последовательности. Чтобы завершить съемку, коснитесь значка .

Видеосъемка

Выполнение видеозаписи

Сдвиньте переключатель фото-/видеосъемки к значку видеокамеры и коснитесь значка , чтобы начать запись. Чтобы остановить запись, коснитесь значка .



При съемке видео с самым высоким разрешением функция зума может быть недоступна.

Режим записи

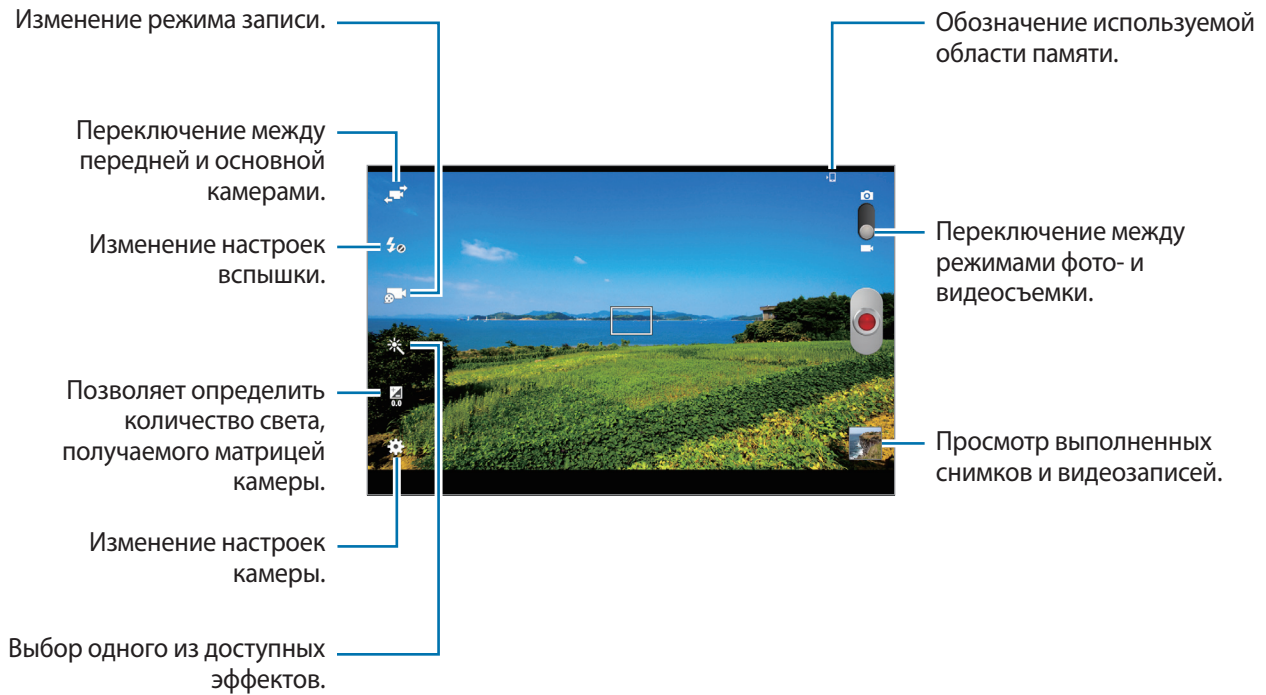

Коснитесь значка , чтобы изменить режим записи.

- **Обычный:** режим записи видео с обычным качеством.
- **Видео для MMS:** этот режим используется для съемки в низком качестве и отправки видео в сообщении.
- **Ограничение для e-mail:** этот режим используется для съемки в низком качестве и отправки видеофайлов по электронной почте.

Увеличение и уменьшение масштаба

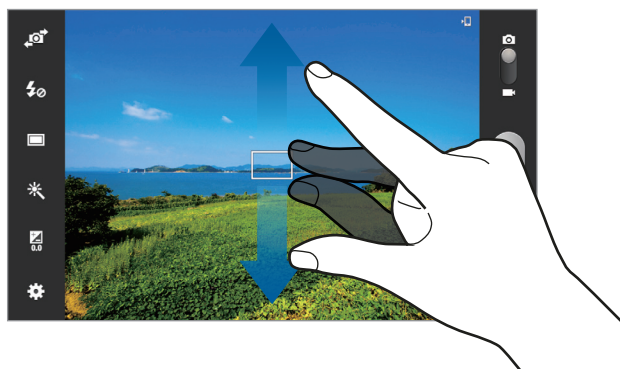

Используйте один из следующих способов:

- Нажимайте клавишу громкости для увеличения или уменьшения масштаба.
- Прикоснитесь к экрану двумя пальцами и разведите их в стороны, чтобы увеличить масштаб (сведите пальцы вместе, чтобы уменьшить его).



- При съемке с самым высоким разрешением функция зума может быть недоступна.
- Эффект увеличения или уменьшения масштаба доступен при использовании функции зума во время видеосъемки.

Изменение настроек камеры

Коснитесь значка , чтобы изменить настройки камеры. Не все параметры доступны в обоих режимах — фото- и видеосъемки. Доступные параметры зависят от используемого режима.

- **Изменить ссылки:** изменение порядка расположения горячих клавиш для часто используемых параметров.
- **Тег GPS:** добавление тега GPS к снимку.



- При плохих метеоусловиях, а также в местах, где на пути GPS-сигнала могут возникнуть препятствия (пространства между зданиями, низменности), качество связи может снижаться.
- При загрузке снимков в Интернет на них могут оставаться сведения о ваших координатах. Чтобы избежать этого, отключите функцию GPS.
- **Автопортрет:** создание автопортретов.
- **Запись с фронт. камеры:** съемка себя на видео.
- **Вспышка:** включение или отключение вспышки.
- **Режим съемки:** изменение режима фотосъемки.
- **Режим записи:** изменение режима записи.

- **Эффекты:** выбор одного из доступных эффектов.
- **Сюжет:** изменение сюжетного режима.
- **Значение экспозиции:** изменить значение экспозиции. Этот параметр определяет количество света, получаемого матрицей камеры. Для съемки в условиях недостаточного освещения установите высокое значение экспозиции.
- **Режим фокуса:** выбор режима фокуса. **Автофокус** управляется камерой. **Макросъемка**— используется для близко расположенных объектов.
- **Таймер:** таймер предназначен для отложенной фотосъемки.
- **Разрешение:** выбор разрешения съемки. Чем выше разрешение, тем выше качество изображения. Однако и свободного места в памяти расходуется больше.
- **Баланс белого:** выбор подходящего баланса белого для создания более естественного цветового диапазона изображения. Настройки предназначены для определенных условий освещения. Эти настройки похожи на тепловые характеристики экспозиции баланса белого в профессиональных камерах.
- **ISO:** выбор чувствительности ISO. Этот параметр управляет светочувствительностью камеры. Он измеряется в единицах, эквивалентных параметрам пленочной камеры. Низкие значения предназначены для неподвижных и ярко освещенных объектов. Высокие значения используются для быстро движущихся или плохо освещенных объектов.
- **Экспозамер:** выбор типа экспонометра. Эта настройка определяет способ измерения интенсивности света. **Центровзвеш.** — интенсивность фонового света измеряется в центре кадра. **Точечный замер** — измерение значения освещенности в определенном месте. **Матрица** — измеряется среднее значение для всего кадра.
- **Сетка:** вывод подсказок в видоискателе для помощи в составлении композиции при выборе объектов съемки.
- **Контекстное имя файла:** режим отображения камерой контекстных меток. Активируйте данный параметр для использования функции Tag Buddy в приложении **Камера**.
- **управление голосом:** включение или выключение режима голосового управления для съемки.
- **Сохр. зеркал. изображение:** сохранение перевернутого изображения для зеркального отображения исходного изображения.
- **Качество изображения:** установка уровня качества снимков. Чем выше качество изображения, тем больше места в памяти занимает снимок.
- **Качество видео:** выбор качества видеосъемки.
- **Память:** выбор области памяти для хранения снимков и видеозаписей.
- **Сброс:** сброс настроек камеры.

Горячие клавиши

Для упрощения доступа к различным параметрам камеры можно изменить порядок расположения горячих клавиш.

Нажмите кнопку  → **Изменить ссылки**.

Коснитесь и удерживайте параметр, затем перетащите его в свободную ячейку в левой части экрана. Чтобы переместить значки в пределах списка, коснитесь и перетащите их в нужное место.

Галерея

Воспользуйтесь этим приложением для просмотра снимков и видеозаписей.

Выберите пункт **Галерея** на экране приложений.

Просмотр изображений

При запуске приложения **Галерея** будут показаны доступные папки. При сохранении изображения в другом приложении, например **E-mail**, будет автоматически создана папка **Download** для хранения такого изображения. Аналогичным образом при выполнении снимка экрана будет создана папка **Screenshots**. Выберите папку, чтобы открыть ее.

Изображения в папке отсортированы по дате создания. Выберите изображение, чтобы просмотреть его в полноэкранном режиме.

Выполните прокрутку влево или вправо, чтобы просмотреть следующее или предыдущее изображение.

Увеличение и уменьшение масштаба

Ниже перечислены способы увеличения масштаба изображения:

- Чтобы увеличить масштаб, дважды коснитесь любой области экрана.
- Прикоснитесь к экрану двумя пальцами и разведите их в стороны, чтобы увеличить масштаб. Сведите пальцы вместе, чтобы уменьшить масштаб, или дважды прикоснитесь к экрану, чтобы вернуться к исходному масштабу.



Просмотр изображений с помощью режима отслеживания движений

Режим отслеживания движений позволяет управлять функциями с помощью соответствующих движений.

На экране приложений нажмите **Настройки** → **Движения**, переместите рычажок **Движения** вправо, а затем включите рычажок для каждой функции.

Для выключения режима отслеживания движений выключите переключатель.

Просмотр видеозаписей

Видеофайлы отмечены значком  на экране предпросмотра. Выберите нужную видеозапись и коснитесь значка .

Подрезка фрагментов видеозаписи

Выберите видеозапись и коснитесь значка . Переместите начальный маркер в нужную точку начала, а конечный — в нужную точку окончания фрагмента и сохраните видеозапись.

Редактирование изображений

Во время просмотра изображения нажмите кнопку  и воспользуйтесь следующими возможностями:



- **Избранное:** добавить в список избранного.
- **Слайд-шоу:** запуск слайд-шоу с изображениями из текущей папки.
- **Фоторамка:** добавление рамки и заметки к изображению. Измененный снимок экрана будет сохранен в папке **Photo frame**.
- **Заметка к фотографии:** добавление заметки на обратной стороне изображения. Коснитесь значка , чтобы изменить заметку.
- **Копировать в буфер обмена:** копировать в буфер.
- **Печать:** печать изображения с помощью подключенного принтера. Некоторые принтеры могут быть несовместимы с вашим устройством.
- **Переименовать:** переименование файла.
- **Обмен фото с друзьями:** отправка изображения человеку, лицо которого отмечено тегом на изображении.
- **Повернуть влево:** повернуть против часовой стрелки.
- **Повернуть вправо:** повернуть по часовой стрелке.
- **Обрезать:** для того, чтобы вырезать фрагмент изображения, настройте размер синей рамки и нажмите Готово. Изображение внутри синей рамки будет вырезано и сохранено.
- **Установить как:** установите данное изображение в качестве обоев или изображения для контакта.
- **Свойства:** просмотр сведений об изображении.
- **Настройки:** изменение настроек галереи.

Избранные изображения

Во время просмотра изображения нажмите кнопку  → **Избранное**, чтобы добавить его в список избранного.



Удаление изображений

Используйте один из следующих способов:

- Находясь в папке, нажмите кнопку  → выберите пункт **Выберите элемент**, с помощью флажков выберите нужные изображения и коснитесь значка .
- Во время просмотра изображения коснитесь значка .

Обмен изображениями

Используйте один из следующих способов:

- Находясь в папке, коснитесь кнопки  → **Выберите элемент**, выберите изображения, а затем нажмите , чтобы отослать изображения другим пользователям или поделиться ими в социальных сетях.
- Во время просмотра изображения коснитесь значка , чтобы отправить его другим пользователям или на веб-сайт социальной сети.

Установка обоев

Во время просмотра изображения нажмите кнопку  → **Установить как**, чтобы установить изображение в качестве обоев или назначить его в качестве фото контакта.

Установка меток для лиц

Во время просмотра изображения нажмите  → **Настройки** → **Метки** и установите флажок **Метка лица**. Вокруг распознанного лица отобразится желтая рамка. Коснитесь лица и выберите пункт **Добавить имя**, а затем выберите или добавьте контакт.

Когда на изображении появится метка лица, коснитесь ее и воспользуйтесь доступными функциями, такими как выполнение вызовов и отправка сообщений.



В работе функции распознавания лиц могут наблюдаться сбои в зависимости от угла наклона и размера лица, цвета кожи, выражения лица, условий освещенности или аксессуаров на лице.

Функция Tag Buddy

Нажмите кнопку  → **Настройки** → **Метки** → **Помощник по тегам** и переместите переключатель **Помощник по тегам** вправо, чтобы включить отображение таких контекстных тегов, как погода, местонахождение, дата и имя человека на снимке при открытии изображения.

Упорядочение приложений по папкам

Создайте папку для хранения файлов изображений и видео. Можно копировать и перемещать файлы между папками.

Для создания новой папки нажмите . Введите имя папки, нажмите **Да**, затем отметьте файлы с изображениями и видео. Нажмите и перетащите выбранные файлы с изображениями и видео в новую папку, затем нажмите **Готово**. Нажмите **Копир.** для копирования или **Переместить** для перемещения.

Paper Artist

Это приложение позволяет преобразовать изображение так, чтобы оно выглядело как иллюстрация с забавным эффектом или рамкой.

Выберите пункт **Paper Artist** на экране приложений.

Для редактирования изображения воспользуйтесь художественными инструментами. Измененное изображение будет сохранено в папке **Галерея** → **Paper Pictures**.

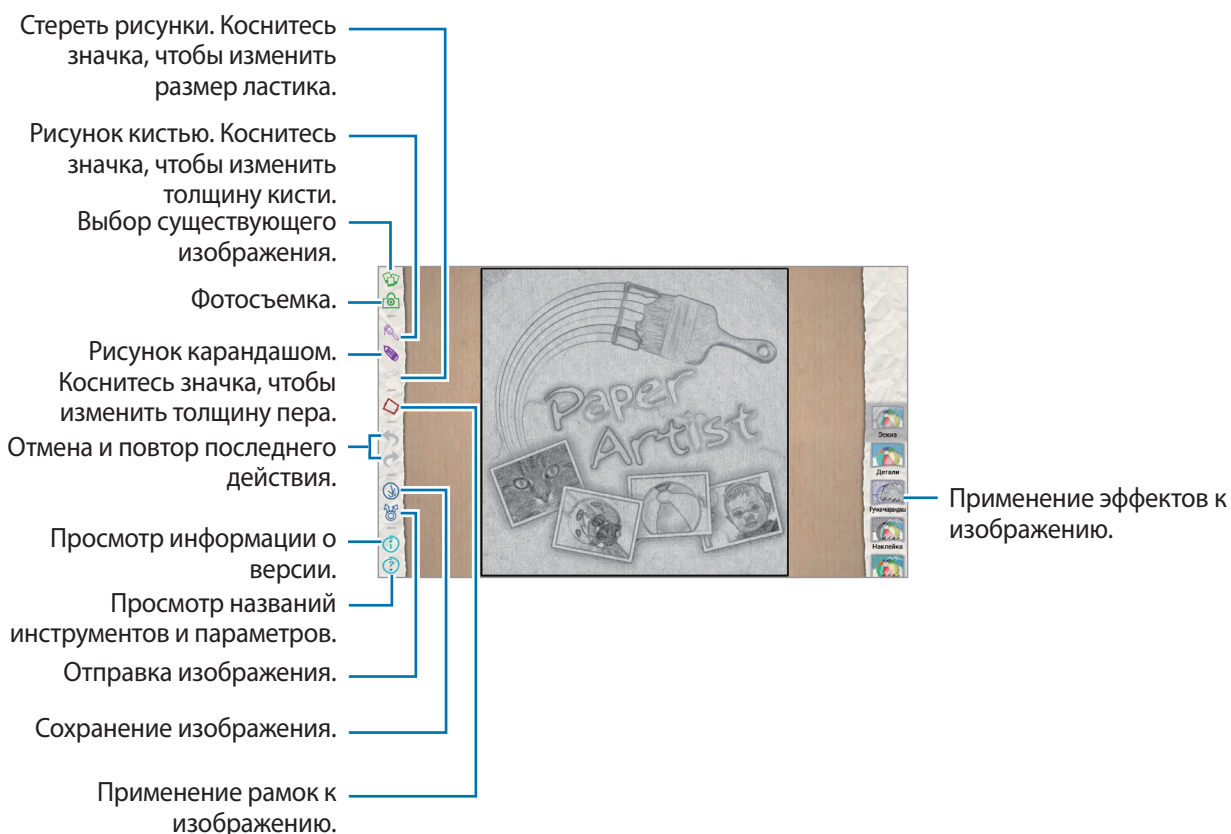

PS Touch

Это приложение позволяет редактировать фотографии, используя основные функции Adobe Photoshop (слои, инструменты выделения и корректировки, фильтры и т. п.).

Выберите пункт **PS Touch** на экране приложений.



Доступность этого приложения зависит от региона и поставщика услуг.

Видео

Воспользуйтесь этим приложением для просмотра видеозаписей.

Выберите пункт **Видео** на экране приложений.

Просмотр видеозаписей

Выберите видеозапись для просмотра.



Удаление видеозаписей

Нажмите кнопку  → **Удалить**, установите флажки рядом с нужными видеозаписями и выберите пункт **Удалить**.

Обмен видеозаписями

Нажмите кнопку  → **Отправить через**, выберите видеозаписи, затем нажмите кнопку **ОК** и укажите способ обмена.

Всплывающий видеоплеер

Воспользуйтесь этой функцией для работы в других приложениях без закрытия видеоплеера. Для использования всплывающего видеоплеера при просмотре видео коснитесь значка .

Прикоснитесь к экрану двумя пальцами и разведите их в стороны, чтобы увеличить окно плеера, или сведите пальцы вместе, чтобы уменьшить его. Чтобы переместить проигрыватель, перетащите его в нужное место.

Видео редактор

Воспользуйтесь этим приложением для редактирования видео и применения различных эффектов.

Выберите пункт **Видео редактор** на экране приложений.

Для запуска **Видео редактор** необходимо загрузить и установить приложение. Нажмите **Установка** и следуйте инструкциям на экране.



- Некоторые видеофайлы в меню **Галерея**, вероятно, нельзя будет просмотреть в зависимости от разрешения видео и кодека.
- При загрузке этого приложения по сети мобильной связи вы можете понести дополнительные расходы. Во избежание дополнительных затрат обратитесь к вашему поставщику услуг.

YouTube

Воспользуйтесь этим приложением для просмотра видеозаписей на веб-сайте YouTube.

Выберите пункт **YouTube** на экране приложений.



Доступность этого приложения зависит от региона и поставщика услуг.

Просмотр видеозаписей

Коснитесь значка  и введите ключевое слово. Выберите один из результатов поиска, чтобы просмотреть видеозапись.

Чтобы перейти в полноэкранный режим, коснитесь экрана, нажмите на , а затем поверните устройство в горизонтальное положение.

Обмен видеозаписями

Выберите нужную видеозапись, коснитесь значка  и выберите способ обмена.

Отправка видеозаписей в Интернет

Нажмите **Добавленные** → , выберите видео, введите информацию для видео, затем нажмите кнопку **ДОБАВИТЬ**.

Магазины приложений и мультимедиа

Play Маркет

Воспользуйтесь этим приложением для приобретения и загрузки приложений и игр, совместимых с устройством.

Выберите пункт **Play Маркет** на экране приложений.



Доступность этого приложения зависит от региона и поставщика услуг.

Установка приложений

Найдите приложение по категории или коснитесь значка , чтобы выполнить поиск по ключевому слову.

Выберите приложение, чтобы просмотреть его описание. Выберите пункт **УСТАНОВИТЬ**, чтобы загрузить его. Если приложение платное, коснитесь его цены и следуйте инструкциям на экране, чтобы завершить процесс приобретения.



- Когда выйдет новая версия какого-либо из установленных приложений, вверху экрана появится значок обновления, уведомляющий об этом. Откройте панель уведомлений и коснитесь этого значка, чтобы обновить приложение.
- Чтобы иметь возможность устанавливать приложения, загруженные из других источников, на экране приложений выберите пункт **Настройки** → **Безопасность** → **Неизвестные источники**.

Удаление приложений

Приложения, приобретенные в магазине **Play Маркет**, можно удалять.

Нажмите кнопку  → **Мои приложения**, укажите приложение для удаления в списке установленных и выберите пункт **УДАЛИТЬ**.

Samsung Apps (GALAXY Apps)

Воспользуйтесь этим приложением, чтобы приобретать и загружать фирменные приложения Samsung. Дополнительные сведения см. на веб-сайте apps.samsung.com.

Выберите пункт **Samsung Apps (GALAXY Apps)** на экране приложений.



Доступность этого приложения зависит от региона и поставщика услуг.

Установка приложений

Найдите приложение по категории. Нажмите , чтобы выбрать категорию.

Чтобы выполнить поиск приложения, коснитесь значка  вверху экрана и введите ключевое слово в поле поиска.

Выберите приложение, чтобы просмотреть его описание. Выберите пункт **Бесплатно**, чтобы загрузить его. Если приложение платное, коснитесь его цены и следуйте инструкциям на экране, чтобы завершить процесс приобретения.



Когда выйдет новая версия какого-либо из установленных приложений, вверху экрана появится значок обновления, уведомляющий об этом. Откройте панель уведомлений и коснитесь этого значка, чтобы обновить приложение.

S Suggest

Этот сервис позволяет просматривать и загружать последние приложения, рекомендованные компанией Samsung.

Выберите пункт **S Suggest** на экране приложений.



Доступность этого приложения зависит от региона и поставщика услуг.

Play Книги

Воспользуйтесь этим приложением для чтения и загрузки книг.

Выберите пункт **Play Книги** на экране приложений.



Доступность этого приложения зависит от региона и поставщика услуг.

Play Фильмы

Этот сервис позволяет смотреть, загружать и брать напрокат фильмы и телепередачи.

Выберите пункт **Play Фильмы** на экране приложений.



Доступность этого приложения зависит от региона и поставщика услуг.

Play Музыка

С помощью этого сервиса можно слушать музыку на устройстве или выполнять потоковую трансляцию музыки из облачного сервиса Google.

Выберите пункт **Play Музыка** на экране приложений.



Доступность этого приложения зависит от региона и поставщика услуг.

Play Игры

Данное приложение можно использовать, чтобы загружать игры и играть в них.

Выберите пункт **Play Игры** на экране приложений.



Доступность этого приложения зависит от региона и поставщика услуг.

Play Пресса

Используйте это приложение, чтобы быть в курсе последних новостей.

Выберите пункт **Play Пресса** на экране приложений.



Доступность этого приложения зависит от региона и поставщика услуг.

Служебные программы

S Note

Это приложение позволяет создавать заметки с помощью изображений и голосовых записей. Выберите пункт **S Note** на экране приложений.



Выбор шаблонов заметок

Коснитесь значка  и выберите один из следующих шаблонов:

- **Заметка / Свободная заметка / Заметки:** создание простых заметок с чистого листа.
- **Заметка о:** ведение записей на собраниях, конференциях и лекциях.
- **Журнал:** создание мультимедиазаметки путем вставки файлов мультимедиа.
- **Дневник:** создание фотодневника.
- **Рецепт:** создание собственного рецепта.
- **Путешествия:** создание путевых заметок.
- **Альбомный режим:** создание заметки в альбомной ориентации.
- **День рождения:** создание поздравительной открытки.

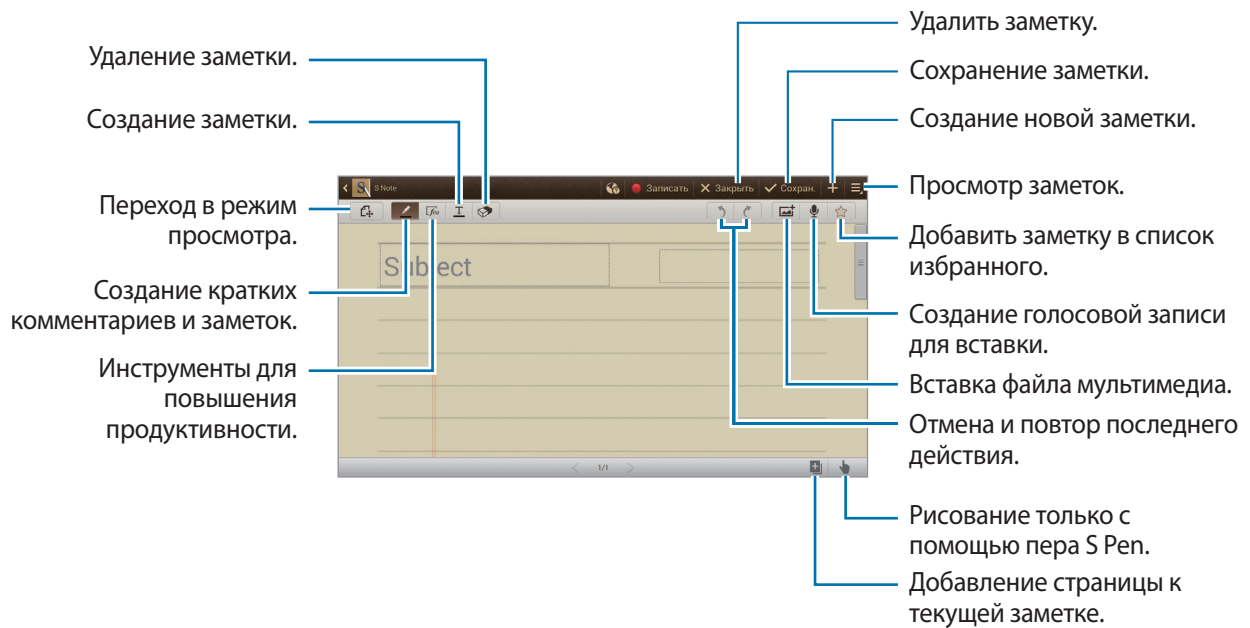
Создание заметок



При создании заметки коснитесь значка  для изменения типа ручки, толщины линии и цвета пера. При стирании рукописной заметки коснитесь значка  для изменения размера ластика или стирания заметки.

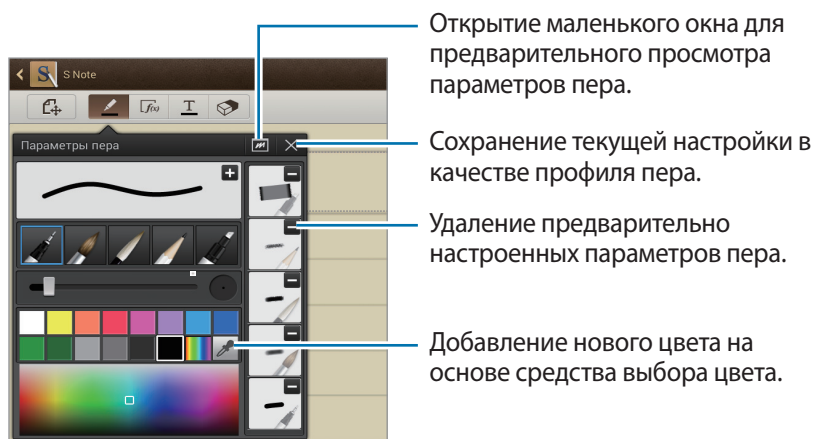

Для изменения фона бумаги нажмите кнопку → **Изменить фон**.

Для добавления меток нажмите кнопку → **Доб. метку**.

Вставка файлов мультимедиа и голосовых записей

Для вставки файлов мультимедиа коснитесь значка . Для вставки голосовых записей коснитесь значка .

Инструменты для повышения производительности

Коснитесь дважды значка и выберите один из следующих инструментов:

- **Распознавание формул:** преобразование рукописных формул в формулы в качественном текстовом формате. Для получения подробных сведений о формуле выберите пункт **Поиск**.
- **Распознавание фигур:** преобразование фигур, нарисованных от руки.
- **Рукоп. ввод в текст:** преобразование рукописных заметок.

Просмотр заметок

Воспользуйтесь прокруткой вверх/вниз, чтобы пролистать эскизы заметок.

Для синхронизации заметок с учетной записью Samsung нажмите кнопку  → **Обновить**.

Чтобы отсортировать заметки по дате, названию или другому параметру, нажмите кнопку  → **Сортировка**.

Чтобы изменить режим просмотра, нажмите кнопку  → **Список / Эскизы**.

Чтобы создать заметку путем импорта файла PDF, изображения или заметки, нажмите кнопку  → **Импорт**.

Чтобы синхронизировать заметки с интернет-сервисом, нажмите  → **Синхронизация**.

Чтобы создать папку, нажмите кнопку  → **Создать папку**.

Чтобы изменить порядок заметок, нажмите кнопку  → **Изменить порядок**.

Чтобы скопировать заметки, нажмите кнопку  → **Копировать**.

Чтобы переместить заметки в другую папку, нажмите кнопку  → **Переместить**.

Чтобы настроить параметры приложения S Note, нажмите кнопку  → **Настройки**.

Чтобы просмотреть справку по S Note, нажмите кнопку  → **Справка**.

Просмотр заметки

Коснитесь эскиза заметки, чтобы открыть ее.

Для перехода к другим страницам заметки нажмите  или .

Чтобы отправить заметку другим пользователям, нажмите кнопку  → **Отпр. через**.

Чтобы сохранить заметку как файл изображения или PDF, нажмите кнопку  → **Экспорт**.

Для изменения фона бумаги нажмите кнопку  → **Изменить фон**.

Чтобы добавить или удалить страницы, нажмите  → **Изменить страницы**.

Чтобы удалить заметку, нажмите кнопку  → **Удалить**.

Для добавления меток нажмите кнопку  → **Доб. метку**.

Чтобы сохранить заметку в качестве события, нажмите кнопку  → **Создать событие**.

Чтобы добавить ярлык для заметки на главном экране, нажмите кнопку  → **Установить как горячую клавишу**.

Чтобы напечатать заметку, подключив устройство к принтеру, нажмите  → **Печать**. Некоторые принтеры могут быть несовместимы с вашим устройством.

Для сохранения страницы под другим именем нажмите  → **Сохранить как**.

Чтобы установить заметку в качестве обоев или назначить ее контакту, нажмите кнопку  → **Установить как**.

S Planner

Воспользуйтесь этим приложением для управления событиями и задачами.

Выберите пункт **S Planner** на экране приложений.

Создание событий или задач

Коснитесь значка  и выполните одно из следующих действий:

- **Добавить событие:** создание события с интервалом повтора по желанию.
- **Добавить задачу:** создание задачи с приоритетом по желанию.

Для более быстрого создания события или задачи коснитесь даты, чтобы выбрать ее, затем коснитесь даты еще раз.

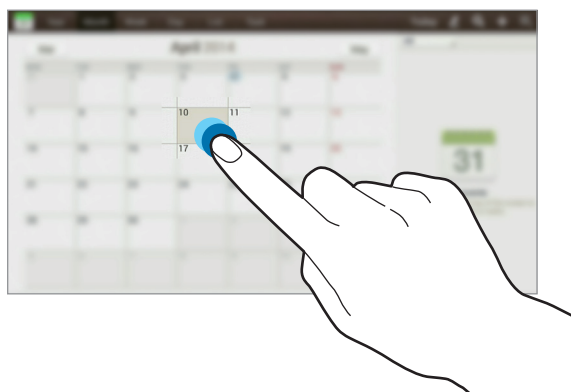

Введите заголовок и укажите календарь для использования или синхронизации. Затем выберите пункт **Изменить данные события** или **Изменить данные задачи**, чтобы добавить больше сведений, таких как частота повторов события, наличие дополнительного уведомления или место проведения.

Вложите карту с указанием места проведения события. Введите расположение в поле **Место**, коснитесь значка  рядом с полем и укажите точное расположение, коснувшись и удерживая появившуюся карту.

Прикрепить заметку из S Note. Выберите пункт **Заметки** и создайте новую заметку или выберите одну из уже существующих.

Вложите изображение. Выберите пункт **Изображения** и выполните снимок или добавьте существующее изображение.

Синхронизация с сервисом Google Calendar

На экране приложений выберите **Настройки** → **Google**, выберите учетную запись Google и отметьте галочкой **Календарь**. Для обновления с помощью синхронизации вручную на экране приложений выберите пункт **S Planner** →  → **Синхронизация**.

Для отображения синхронизированного события или задачи нажмите  → **Настройки** → **Просмотр настроек** → **Календари** → **Отображение**, выберите учетную запись Google и нажмите **Да**.

Рукописный ввод в режиме отображения «Месяц»

На экране вида "Месяц" нажмите , чтобы включить эту функцию. Эта функция доступна, только если вид "Месяц" находится в портретном режиме.

Изменение вида календаря

Выберите один из видов календаря, например просмотр по месяцам, неделям и т. д. Также можно свести пальцы на экране, чтобы изменить вид календаря. Например, чтобы изменить просмотр по месяцам на просмотр по годам, сведите пальцы и разведите их, чтобы вернуться обратно.

Поиск событий и задач

Нажмите кнопку  и введите ключевое слово.

Чтобы просмотреть сегодняшние события и задачи, нажмите **Сегодня** вверху экрана.

Удаление событий или задач

Выберите задачу или событие и нажмите  → **Удалить**.

Совместное использование событий или задач

Выберите событие или задачу, нажмите кнопку , → **Отправить через** и укажите способ обмена.

POLARIS Office 5

Используйте это приложение для редактирования документов в различных форматах, включая электронные таблицы и презентации.

Выберите пункт **POLARIS Office 5** на экране приложений.

Для запуска **POLARIS Office 5** необходимо загрузить и установить приложение. Нажмите **Да** и следуйте инструкциям на экране.



При загрузке этого приложения по сети мобильной связи вы можете понести дополнительные расходы. Во избежание дополнительных затрат обратитесь к вашему поставщику услуг.

Диск

Этот сервис позволяет создавать и редактировать документы и обмениваться ими с другими пользователями с помощью хранилища данных Google Диск. При создании документов или загрузке файлов в Google Диск устройство производит автоматическую синхронизацию данных с веб-сервером и другими компьютерами, на которых установлен сервис Google Диск. Доступ к файлам без передачи или загрузки.

Выберите пункт **Диск** на экране приложений.



Доступность этого приложения зависит от региона и поставщика услуг.

Dropbox



Этот сервис позволяет сохранять файлы и обмениваться ими с другими пользователями с помощью облачного хранилища данных Dropbox. При сохранении файлов в Dropbox ваше устройство производит автоматическую синхронизацию данных с веб-сервером и другими компьютерами, на которых установлен сервис Dropbox.



Выберите пункт **Dropbox** на экране приложений.





Доступность этого приложения зависит от региона и поставщика услуг.

При первом запуске Dropbox перейдите на последнюю страницу и нажмите **Регистрация**, чтобы зарегистрироваться, или **Войти**, чтобы войти в систему. Для завершения настройки следуйте инструкциям на экране.

После запуска Dropbox выберите пункт **Вкл. загрузку с камеры**, чтобы автоматически загружать в Dropbox все фото и видео, сделанные с помощью камеры устройства. Для просмотра загруженных снимков и видеозаписей коснитесь значка . Чтобы поделиться файлами, удалить их или создать альбомы, нажмите , а затем выберите файлы.

Для загрузки файлов в Dropbox коснитесь значка  →  → **Загрузить сюда** → **Фото или видео** или **Другие файлы**. Выберите файл в Dropbox, чтобы открыть его.

Для добавления изображения или видеозаписи в избранное коснитесь значка  при их просмотре. Чтобы открыть файл в списке избранного, коснитесь значка .

Облачное хранилище

Эта функция позволяет синхронизировать файлы и создать резервную копию данных приложений в Dropbox или с помощью учетной записи Samsung.

На экране приложений выберите пункт **Настройки** → **Облачное хранилище**.



Доступность этой функции зависит от региона или поставщика услуг.

Синхронизация с учетной записью Samsung

Для синхронизации файлов коснитесь значка учетной записи Samsung или выберите пункт **Настройки синхронизации**.

Резервное копирование и восстановление данных

Для резервного копирования или восстановления данных с помощью учетной записи Samsung выберите пункт **Архивировать** или **Восстановить**.

Синхронизация с Dropbox

Выберите пункт **Связать учетную запись Dropbox** и войдите в учетную запись Dropbox. Для завершения настройки следуйте инструкциям на экране.

После входа с учетной записью выберите пункт **Разрешить**, и устройство выполнит автоматическую синхронизацию файлов с Dropbox при наличии в них изменений.

Будильник

Используйте данное приложение для установки напоминаний о важных мероприятиях.

Выберите пункт **Будильник** на экране приложений.

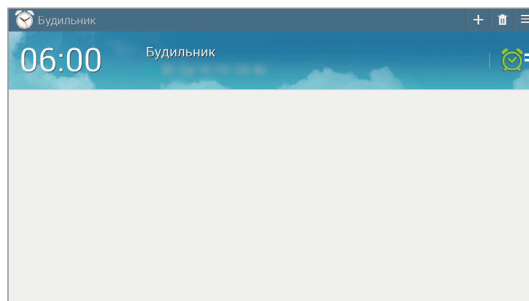

Включение или выключение данного сигнала.

Установка сигналов

Выберите пункт **+**, установите время срабатывания сигнала, укажите дни повтора сигнала и выберите пункт **Сохранить**.

- **Пауза:** установите интервал и количество повторов сигнала после заданного времени.
- **Интеллектуальный сигнал:** установите время срабатывания сигнала до заданного времени.

Выключение сигнала

Чтобы выключить сигнал, перетащите значок **X** за пределы большого круга. Чтобы повторить сигнал после указанного периода времени, перетащите значок **ZZ** за пределы большого круга.

Удаление сигнала

Коснитесь сигнала и удерживайте его, затем выберите пункт **Удалить**.

Мировое время

Используйте данное приложение для определения текущего времени многих крупных городов мира.

Выберите пункт **Мировое время** на экране приложений.

Установка часов

Нажмите , введите название города или выберите город на глобусе, и затем выберите .

Чтобы включить переход на летнее время, коснитесь и удерживайте часы, затем выберите пункт **Параметры летнего времени**.

Удаление часов

Нажмите кнопку , укажите нужные часы и выберите пункт **Удалить**.

Калькулятор

Воспользуйтесь этим приложением для простых и сложных расчетов.

Выберите пункт **Калькулятор** на экране приложений.

Чтобы очистить журнал, нажмите кнопку .

S Voice

Используйте различные функции устройства, управляя им голосом с помощью этого приложения.

Выберите пункт **S Voice** на экране приложений.



- Доступность этого приложения зависит от региона и поставщика услуг.
- Для некоторых языков ввод текста не поддерживается.

Ниже приведен ряд примеров голосовых команд:

- Играть музыку
- Открыть калькулятор
- Позвонить Лилии на мобильный
- Позвонить Лилии на работу
- Проверить расписание

Советы для более качественного распознавания голоса

- Произносите слова четко.
- Произносите слова в тихом месте.
- Не пользуйтесь оскорбительными словами или сленгом.
- Не говорите с местным акцентом и не употребляйте диалектные слова.

В зависимости от окружающей обстановки и способа произнесения устройство может не распознавать команды или распознавать их неправильно.

Использование команд пробуждения на заблокированном экране

На заблокированном экране можно использовать разные функции с помощью предусмотренных команд пробуждения.

Чтобы включить эту функцию, на экране приложений выберите пункт **Настройки** → **Экран блокировки** и установите флажок **Включение на экране блокировки**. Нажмите **Настроить команду включ.**, затем задайте настройки и голосовые команды.

Google

Воспользуйтесь этим приложением для поиска содержимого не только в Интернете, но и в приложениях на устройстве.

Выберите пункт **Google** на экране приложений.



Доступность этого приложения зависит от региона и поставщика услуг.

Поиск в памяти устройства

Коснитесь поля поиска и введите ключевое слово. Либо коснитесь значка  и произнесите ключевое слово.

Масштабы поиска

Чтобы выбрать приложения для поиска содержимого, нажмите кнопку  → **Настройки** → **Поиск на планшете** и установите флажки рядом с элементами, которые требуется искать.

Google Now

Запуск поиска Google для просмотра карточек Google Now, отображающих текущую погоду, информацию об общественном транспорте, сведения о ваших встречах и другие сведения, которые могут быть вам интересны.

При первом запуске поиска Google потребуется зарегистрироваться в Google Now. Чтобы изменить настройки Google Now, нажмите  → **Настройки** и переместите переключатель **Google Now** влево или вправо.

Голосовой поиск

Эта функция позволяет выполнять голосовой поиск по веб-страницам.

Выберите пункт **Голосовой поиск** на экране приложений.





Доступность этого приложения зависит от региона и поставщика услуг.

При отображении на экране сообщения **Говорите** произнесите ключевое слово или фразу.

Мои файлы

Воспользуйтесь этим приложением для доступа ко всем файлам в памяти устройства, таким как изображения, видеозаписи, песни и клипы на песни.



Выберите пункт **Мои файлы** на экране приложений.

Выберите папку, чтобы открыть ее. Для возврата в корневую папку коснитесь значка . Для возврата в корневой каталог коснитесь значка .

Воспользуйтесь одной из функций, доступных в папке:

- **Поиск:** поиск файлов.
- **Эскиз:** изменение режима просмотра.
- **Домой:** возврат в корневой каталог.
- **Создать папку:** создание папки.

Выберите файл или папку, отметив их галочкой, и затем используйте одну из следующих функций:

- **Копировать:** скопировать файлы или папки в другую папку.
- **Переместить:** переместить файлы или папки в другую папку.
- **Удалить:** удалить файлы или папки.
- **Отправить через:** отправить файлы другим пользователям.
-  → **Переименовать:** переименование файла или папки.
-  → **Свойства:** просмотреть сведения о файле или папке.

Загрузки

Воспользуйтесь этим приложением для просмотра файлов, загруженных из разных приложений.

Выберите пункт **Загрузки** на экране приложений.



Доступность этого приложения зависит от региона и поставщика услуг.

Чтобы просмотреть файлы, загруженные из Интернета, выберите пункт **Интернет-загрузки**, или **Другие загрузки**, чтобы просмотреть файлы, загруженные из других приложений, таких как **E-mail**.

Выберите файл, чтобы открыть его с помощью соответствующего приложения.

Чтобы отсортировать файлы по размеру, выберите пункт **Сортировать по размеру**.

Чтобы отсортировать файлы по дате, выберите пункт **Сортировать по дате**.

Чтобы очистить журнал вычислений, нажмите кнопку **Очистить список**.

Путешествия и поиск мест

Карты

Воспользуйтесь этим приложением для указания расположения вашего устройства, поиска мест и получения маршрутов проезда к ним.

Выберите пункт **Карты** на экране приложений.



Доступность этого приложения зависит от региона и поставщика услуг.

Поиск мест

Можно искать географические места по адресу или ключевым словам. Когда место будет найдено, выберите его для просмотра подробной информации. Дополнительные сведения см. в справке.

Получение маршрутов для пунктов назначения

Нажмите значок **Y**, чтобы задать начальный и конечный пункты назначения, а затем выберите способ путешествия. Устройство отобразит маршруты проезда к указанному пункту назначения.

Настройки

О меню настроек

Воспользуйтесь этим приложением для настройки параметров устройства и приложений, а также для добавления учетных записей.

Выберите пункт **Настройки** на экране приложений.

Wi-Fi

Включите функцию Wi-Fi, чтобы подключиться к сети Wi-Fi и получить доступ в Интернет и к другим сетевым устройствам.

Для доступа к параметрам нажмите кнопку .

- **Дополнительно:** настройка параметров Wi-Fi.
- **Кнопка WPS:** подключение к защищенной сети Wi-Fi с помощью кнопки WPS.
- **Ввод PIN-кода WPS:** подключение к защищенной сети Wi-Fi с помощью PIN-кода WPS.

Настройка политики спящего режима для Wi-Fi

На экране настроек выберите пункт **Wi-Fi** →  → **Дополнительно** → **Wi-Fi в спящем режиме**.



При отключении экрана устройства все соединения Wi-Fi отключаются. При этом устройство осуществляет автоматический доступ к сетям передачи данных, если в настройках указано их использование. Это может привести к расходу средств за передачу данных. Во избежание подобного расхода средств следует установить параметр **Всегда**.

Включение сетевых оповещений

Устройство может обнаруживать открытые сети Wi-Fi и отображать соответствующий значок на панели состояния.

Для включения этой функции на экране настроек выберите пункт **Wi-Fi** →  → **Дополнительно**, а затем установите флажок **Уведомление о сетях**

Wi-Fi Direct

Wi-Fi Direct соединяет два устройства напрямую через Wi-Fi сеть без точки доступа.

На экране настроек выберите **Wi-Fi** → **Wi-Fi Direct**.

Bluetooth

Включите связь Bluetooth, чтобы обмениваться данными с другими устройствами на небольшом расстоянии.

Для доступа к дополнительным параметрам нажмите кнопку .

- **Тайм-аут обнаружения:** задание длительности отображения устройства.
- **Полученные файлы:** просмотр полученных файлов посредством функции Bluetooth.
- **Переименовать устройство:** задание имени Bluetooth для устройства.

Использование данных

Отслеживайте использование данных и настраивайте параметры ограничения на их использование.

- **Мобильные данные:** использование устройством передачи данных по любой мобильной сети.
- **Ограничение мобильных данных:** настройка параметров ограничения на использование мобильных данных.
- **Период использования:** чтобы контролировать использование данных, каждый месяц вводите дату сброса.

Для доступа к дополнительным параметрам нажмите кнопку .

- **Данные в роуминге:** использование устройством передачи данных в любых мобильных сетях в роуминге.
- **Ограничить фоновые данные:** отключение синхронизации в фоновом режиме при использовании сети мобильной связи.
- **Автосинхронизация данных:** включение или выключение автоматической синхронизации приложений. Информацию для синхронизации для каждой учетной записи можно выбрать в меню **Настройки** → **УЧЕТНЫЕ ЗАПИСИ**.
- **Показать использование Wi-Fi:** просмотр использования данных в сети Wi-Fi.
- **Мобильные точки доступа:** выбор мобильных точек доступа для запрета их использования фоновыми приложениями.

Дополнительные настройки

Изменение настроек подключения к сетям или другим устройствам.

Автономный режим

В этом режиме отключаются все беспроводные функции устройства. Можно использовать только несетевые функции устройства.

Приложение для обмена сообщениями по умолчанию

Выбор приложения по умолчанию для отправки сообщений.

Печать

Сконфигурируйте настройки для плагинов принтера, установленных на данном устройстве. Вы можете найти доступные принтеры или добавить принтер вручную, чтобы распечатывать файлы через Wi-Fi или облачные сервисы.

Мобильные сети

- **Мобильные данные:** разрешение на использование сетей с коммутацией пакетов для сетевых услуг.
- **Данные в роуминге:** использование устройством передачи данных в любых мобильных сетях в роуминге.
- **Точки доступа:** задать точку доступа (APN).
- **Режим сети:** выбор типа сети.
- **Операторы сети:** поиск доступных сетей и выбор сети для роуминга.

Модем и мобильная точка доступа

- **Мобильная точка доступа:** использование устройства в качестве мобильной точки доступа для компьютера и других устройств (доступ к мобильному сетевому соединению осуществляется по сети Wi-Fi).
- **USB-модем:** использование устройства в качестве беспроводного модема для компьютера (доступ к мобильному сетевому подключению осуществляется через USB). При подключении к компьютеру устройство работает как беспроводной модем.
- **Bluetooth-модем:** использование устройства в качестве беспроводного модема с компьютерами и другими устройствами через Bluetooth.
- **Справка:** дополнительные сведения по использованию переносной точки доступа Wi-Fi, USB и Bluetooth-модема.

VPN

Настройка виртуальных частных сетей (VPN) и подключение к ним.

Устройства поблизости

- **ИМЯ УСТРОЙСТВА:** просмотр имени устройства.
- **Содержимое для отправки:** включите на вашем устройстве функцию обмена содержимым с другими устройствам.
- **Разрешенные устройства:** просмотр списка устройств, имеющих доступ к вашему устройству.
- **Отклоненные устройства:** просмотр списка устройств, для которых запрещен доступ к вашему устройству.
- **Загрузить в:** выбор области памяти для сохранения медиафайлов.
- **Загрузка с других устройств:** включите на вашем устройстве функцию, позволяющую принимать загрузки с других устройств.

Screen Mirroring

Включение функции копирования экрана и обмен его содержимым с другими устройствами.

Режим блокировки

Выбор уведомлений для блокировки или разрешение уведомлений о вызовах от определенных контактов в режиме блокировки.

Режим 'Громкой связи'

Чтение содержимого вслух и использование приложений в режиме громкой связи.

ВЫЗОВЫ

Настройка параметров функций вызова.

Настройки вызовов

- **Отклонение вызова:** автоматическое отклонение вызовов с определенных номеров. Требуется добавить такие номера в черный список.
- **Настроить сообщения для отклонения вызова:** создание и редактирование сообщения, отправляемого при отклонении вызова.
- **Ответ/окончание вызовов:**
 - **Управление голосом:** настройка ответа на звонок или его отклонения с помощью голосовых команд.
 - **Завер. вызова клав. пит.:** завершение вызова нажатием кнопки питания.
- **Сигналы вызова:**
 - **Вибрация при ответе:** включение вибрации устройства, когда вызываемый абонент отвечает на вызов.
 - **Вибрация по оконч. вызова:** включение вибрации устройства, когда вызываемый абонент завершает вызов.
 - **Сигнал соединения:** включение или выключение сигнала при соединении вызова.
 - **Поминутный сигнал:** включение или выключение минутного сигнала.
 - **Сигнал завершения вызова:** включение или выключение сигнала при отсоединении вызова.
 - **Сигналы при вызове:** включение оповещения о событиях при вызове.
- **Аксессуары для вызовов:**
 - **Автоматический ответ:** включение автоматического ответа на вызов по прошествии указанного периода времени (доступно только при подключенной гарнитуре).
 - **Таймер автоответа:** установка времени ожидания до автоматического ответа на входящий вызов.
 - **Условия исходящего вызова:** выполнение исходящих вызовов с помощью Bluetooth-гарнитур даже при заблокированном устройстве.
 - **Тип исходящего вызова:** выбор типа исходящих вызовов с помощью Bluetooth-гарнитур.

- **Дополнительные параметры:**
 - **Определитель номера:** показ вашего идентификатора другим абонентам при исходящем вызове.
 - **Переадресация вызова:** переадресация входящих вызовов на другой номер.
 - **Автоматический код города:** автоматическая вставка префикса (кода страны или города) перед телефонным номером.
 - **Запрет вызова:** ограничение исходящих или входящих вызовов.
 - **Ожидание вызова:** подача сигнала входящего вызова даже во время разговора.
 - **Автодозвон:** автодозвон при отсутствии или обрыве соединения.
 - **Разрешенные номера:** включение или выключение режима FDN для осуществления исходящих вызовов только на номера, содержащиеся в списке FDN. Потребуется ввести PIN2-код, предоставленный с SIM- или USIM-картой.

Параметры мелодий и звука

- **Мелодии вызова и звуки клавиш:**
 - **Мелодии вызова:** выбор мелодии для входящих вызовов.
 - **Вибрация:** добавление или выбор режима вибрации.
 - **Вибрация при звонке:** выбор режима одновременной вибрации и звука при входящих вызовах.
 - **Звуки клавиш:** включение звука при нажатии кнопок устройства.
- **Звонить громче в сумке:** усиление звукового сигнала при помещении устройства в закрытое пространство, например в сумку или карман.

Настройки видеовызова

- **Скрыть мое видеоизображ.:** выбор изображения, которое будет видеть собеседник, когда ваше изображение скрыто от него.

Голосовая почта

- **Услуга голосовой почты:** выбор и настройка параметров поставщика услуг голосовой почты.
- **Параметры голосовой почты:** ввод номера для доступа к голосовой почте. Этот номер можно получить у поставщика услуг.
- **Звук:** выбор мелодии для входящих сообщений голосовой почты.
- **Вибрация:** включение вибрации при получении сообщений голосовой почты.

Параметры интернет-вызовов

- **Учетные записи:** прием IP-вызовов и настройка учетных записей для служб IP-телефонии.
- **Использ. интернет-вызовы:** использование служб IP-телефонии для всех вызовов или только для IP-вызовов.

Звук

Изменение настроек звуков устройства.

- **Громкость:** регулировка громкости мелодий вызова, музыки, видеозаписей и уведомлений, а также системных звуков устройства.
- **Интенсивность вибрации:** настройка интенсивности вибрации.
- **Мелодии звонка:** добавьте или выберите сигнал вызова для входящих звонков.
- **Вибрация:** добавление или выбор режима вибрации.
- **Уведомления:** выбор мелодии для событий, таких как входящие сообщения и пропущенные звонки.
- **Вибрация при звонке:** выбор режима одновременной вибрации и звука при входящих вызовах.
- **Звуки клавиш:** включение звука при нажатии кнопок устройства.
- **Звук при касании:** включение звукового сигнала при выборе приложения или параметра на сенсорном экране.
- **Звук блокировки экрана:** включение звукового сигнала при блокировке или разблокировке сенсорного экрана.
- **Тактильная обратная связь:** включение вибрации при нажатии клавиш.
- **ПРИЛОЖЕНИЯ SAMSUNG:** выбор настроек уведомлений для каждого приложения.
- **Звук при нажатии:** настройка включения звука при нажатии клавиш ввода.
- **Вибрация при нажатии:** настройка включения вибрации при нажатии клавиш ввода.
- **Звуковое устройство:** выбор режима вывода звука при подключении устройства к оборудованию HDMI. Некоторые устройства могут не поддерживать режим объемного звука.

Дисплей

Изменение параметров дисплея.

- **Обои:**
 - **Главный экран:** выбор фонового изображения для главного экрана.
 - **Экран блокировки:** выбор фонового изображения для экрана блокировки.
 - **Главный экран и экран блокировки:** выбор фонового изображения для главного экрана и экрана блокировки.
- **Панель уведомлений:** выбор элементов для панели уведомлений.
- **Несколько окон:** переход в режим «Несколько окон».
- **Режим экрана:** выбор режима дисплея.
 - **Динамичный:** повышение яркости дисплея.
 - **Стандартный:** использование устройства при обычном освещении.
 - **Кинотеатр:** использование устройства при слабом освещении, например в темном помещении.
- **Яркость:** установка яркости дисплея.
- **Тайм-аут экрана:** установка времени, по истечении которого подсветка дисплея будет отключаться.
- **Экранная заставка:** включение функции, позволяющей запуск скринсейвера, если устройство вставлено в док-станцию или заряжается.
- **Смарт-экран:**
 - **Смарт-отключение:** предотвращение отключения подсветки дисплея, когда на него смотрит пользователь.
- **Стиль шрифта:** изменение стиля шрифта для отображаемого текста.
- **Размер шрифта:** изменение размеров шрифта.
- **Процент заряда батареи:** включите на вашем устройстве функцию, которая будет выводить на экран информацию об оставшемся заряде аккумулятора.

Память

Просмотр информации о памяти устройства и внешней карте памяти, а также форматирование карты памяти.



После форматирования карты памяти данные будут удалены без возможности восстановления.



Фактический объем доступной внутренней памяти меньше заявленного, поскольку часть памяти зарезервирована под операционную систему и предустановленные приложения. Доступный объем может измениться после обновления устройства.

Энергосбережение

Включение режима энергосбережения и изменение настроек режима энергосбережения.

- **Производительность ЦП:** ограничить использование устройством некоторых системных ресурсов.
- **Вывод на экран:** включение режима пониженной яркости экрана.
- **Отключить тактильную обратную связь:** отключение вибрации при нажатии клавиш.
- **Об энергосбережении:** узнайте, как снизить потребление энергии аккумулятора.

Батарея

Просмотр сведений о количестве потребляемой устройством энергии.

Диспетчер приложений

Просмотр приложений, установленных на устройстве, и управление ими.

Стандартные приложения

Выбор приложений по умолчанию.

Пользователи

Установите пользовательские профили и управляйте ими для персонализации настроек.

Расположение

Изменение настроек ограничений на определение местонахождения.

- **Режим:** выбор способа получения данных о вашем местоположении.
- **НЕДАВНИЕ ЗАПРОСЫ МЕСТОПОЛОЖЕНИЯ:** просмотр списка приложений, запрашивающих сведения о текущем местоположении и об использовании аккумулятора.
- **МЕСТОПОЛОЖЕНИЕ:** просмотр списка служб по определению местонахождения, используемых в устройстве.
- **Мои места:** настройка профилей, применяемых для заданных местоположений при использовании функции GPS, Wi-Fi или Bluetooth для поиска текущего местоположения пользователя.

Экран блокировки

Изменение параметров экрана блокировки.

- **Блокировка экрана:** включение функции блокировки экрана. Следующие параметры могут различаться в зависимости от выбранной функции блокировки экрана.
- **Виджеты экрана блокировки:** эти параметры будут применены только после включения блокировки жестами.
 - **Часы или личные сообщения:** отображение часов или личного сообщения на заблокированном экране. Следующие параметры могут различаться в зависимости от вашего выбора.

Для часов:

- **Двойные часы:** вывод двойных часов на заблокированном экране.
- **Размер часов:** изменение размера часов.
- **Показать дату:** отображение даты вместе с часами.
- **Сведения о владельце:** ввод данных пользователя для отображения с часами.

Для индивидуального сообщения:

- **Изменить личное сообщение:** редактирование личного сообщения.

- **Ярлыки:** вывод на экран блокировки горячих клавиш для использования приложений и их редактирование.



Доступность этой функции зависит от региона или поставщика услуг.

- **Эффект при разблокировке:** выбор эффекта при разблокировке экрана.
- **Эффект чернил:** изменение цвета для получения эффекта чернил. Эффект чернил возможен только при использовании S Pen.
- **Текст справки:** вывод справки на заблокированном экране.
- **Включение на экране блокировки:** включение распознавания команды пробуждения при заблокированном экране.
- **Настроить команду включ.:** настройте команду пробуждения для запуска приложения S Voice или для выполнения определенного действия.
- **Заметки на экране блокир.:** можно настроить отображение всплывающего уведомления после двойного касания заблокированного экрана при нажатой кнопке S Pen.

Безопасность

Изменение настроек безопасности устройства и SIM- или USIM-карты.

- **Зашифровать устройство:** установка пароля для шифрования данных, хранящихся на устройстве. Пароль потребуется вводить при каждом включении устройства.



Поскольку шифрование данных может занять более часа, перед его запуском рекомендуется полностью зарядить аккумулятор.

- **Зашифровать карту памяти SD:** шифрование файлов на карте памяти.



Если включить эту функцию и сбросить параметры устройства на заводские значения, считать зашифрованные файлы будет невозможно. Отключайте эту функцию перед сбросом параметров устройства.

- **Удаленное управление:** включение функции удаленного управления через Интернет утерянным или украденным устройством. Для использования этой функции необходимо выполнить вход в учетную запись Samsung.
 - **РЕГИСТРАЦИЯ УЧЕТНОЙ ЗАПИСИ:** создание или просмотр учетной записи Samsung.
 - **Беспроводные сети:** разрешение на сбор данных о местонахождении устройства или на определение местонахождения по сети Wi-Fi и сети мобильной связи утерянного или украденного устройства.

- **Оповещ. о смене SIM-карты:** подключение или отключение функции "Найти телефон", позволяющей определить местонахождение утерянного или украденного устройства.
- **Перейти на веб-сайт:** вызов веб-сайта «Найти телефон» (*findmymobile.samsung.com*). Узнать о местонахождении украденного или утерянного устройства можно на веб-сайте «Найти телефон».
- **Блокировка SIM-карты:**
 - **Блокировка SIM-карты:** включение или выключение запроса PIN-кода при включении устройства.
 - **Изменить PIN-код SIM:** изменение PIN-кода, необходимого для доступа к данным на SIM-или USIM-карте.
- **Отображать пароли:** в целях безопасности по умолчанию устройство скрывает пароль. Можно настроить устройство на отображение пароля по мере ввода.
- **Администраторы устройства:** просмотр установленных на устройстве приложений администрирования. Можно разрешить администраторам устройств применять новые политики к устройствам.
- **Неизвестные источники:** разрешение установки приложений из любого источника. Если этот параметр не выбран, приложения можно будет загрузить только из магазина **Play Маркет**.
- **Проверять приложения:** включение на устройстве проверки Google на вредоносное поведение приложений перед их установкой.
- **Тип хранилища:** задание типа хранения сведений о файлах учетных записей.
- **Доверенные учетные данные:** использование сертификатов и удостоверений для безопасной работы с различными приложениями.
- **Установить из памяти:** установка зашифрованных сертификатов с USB-накопителя.
- **Удалить учетные данные:** удаление содержимого удостоверений с устройства и сброс пароля.

Язык и ввод

Изменение параметров ввода текста. Доступные параметры зависят от выбранного языка.

Язык

Выбор языка отображения для всех меню и приложений.

По умолчанию

Выбор клавиатуры по умолчанию для ввода текста.

Клавиатура Samsung

Чтобы изменить параметры клавиатуры Samsung, коснитесь значка .



Доступные параметры могут различаться в зависимости от региона или поставщика услуг.

- **Выберите языки ввода:** выбор языков ввода текста.
- **Режим Т9:** включение режима XT9 для отображения предсказания слов по мере ввода и предложения вариантов. Параметры подсказок слов можно настроить.
- **Автозамена:** использование устройства для исправления опечаток и ошибок в словах посредством нажатия пробела или знака пунктуации.
- **Авто заглавные буквы:** настройка на автоматический ввод заглавной буквы после таких знаков препинания, как точка и вопросительный или восклицательный знаки.
- **Пробелы автоматически:** настройка автоматического ввода пробела между словами.
- **Автоматическая пунктуация:** вставка точки двойным прикосновением к клавише пробела.
- **ПРОВЕД. ПАЛЬЦЕМ ПО КЛАВ.:**
 - **Нет:** отменить функцию "swipe" виртуальной клавиатуры.
 - **Непрерывный ввод:** ввод текста путем скольжения пальцев по клавиатуре.
 - **Управление курсором:** включение функции навигации интеллектуальной клавиатуры для перемещения курсора с помощью прокрутки клавиатуры.

- **Звук:** настройка включения звука при нажатии клавиш ввода.
- **Вибрация:** настройка включения вибрации при нажатии клавиш ввода.
- **Просмотр символов:** включение предварительного просмотра выбранного символа.
- **Определение пера:** включение автоматического отображения панели рукописного ввода при прикосновении к полю ввода пером S Pen.
- **Справка:** помощь по вводу текста на клавиатуре Samsung.
- **Сброс параметров:** сброс параметров клавиатуры Samsung.

Голосовой ввод Google

Чтобы изменить параметры голосового ввода, коснитесь значка .

- **Выбрать языки ввода:** выбор языка для ввода текста.
- **Цензура:** удаление оскорбительных слов из результатов голосового ввода.
- **Распознавание речи офлайн:** загрузка и установка языковых данных для автономного распознавания речи.

Голосовой поиск

- **Язык:** выбор языка для функции распознавания речи.
- **“OK Google” hotword detection:** можно настроить запуск функции распознавания речи после произнесения команды пробуждения при использовании приложения поиска.



Доступность этой функции зависит от региона или поставщика услуг.

- **Голосовой вывод:** включение режима речевого оповещения устройством о текущих действиях.
- **Цензура:** скрыть оскорбительные слова из результатов голосового поиска.
- **Распознавание речи офлайн:** загрузка и установка языковых данных для автономного распознавания речи.
- **Индивид. распознавание:** для повышения точности распознавания речи измените конфигурацию устройства, чтобы использовать информацию из панели управления Google.
- **Гарнитура Bluetooth:** голосовой поиск с помощью Bluetooth-гарнитуры, подключенной к устройству.

Параметры TTS

- **ПРЕДПОЧИТАЕМЫЙ МОДУЛЬ TTS:** выбор модуля синтеза голоса. Чтобы изменить параметры модуля синтеза голоса, коснитесь значка .
- **Темп речи:** выбор скорости начитки текста для преобразования текста в речь.
- **Прослушать пример:** прослушивание фрагмента текста в качестве образца.
- **Язык по умолчанию:** просмотр выбранного языка по умолчанию для функции преобразования текста в речь.

Скорость указателя

Регулировка скорости указателя мыши или сенсорной панели устройства.

Облачное хранилище

Изменение параметров синхронизации данных и файлов для учетной записи Samsung или облачного хранилища Dropbox.

Архивация и сброс

Изменение параметров для управления настройками и данными.

- **Архивация данных:** копирование параметров и настроек приложений на сервер Google.
- **Резервная учетная запись:** создание или изменение резервной учетной записи Google.
- **Автовосстановление:** восстановление параметров и данных приложений после их повторной установки на устройство.
- **Сброс данных:** сброс всех настроек до заводских значений и удаление всех данных.

Добавить учетную запись

Добавление учетных записей электронной почты или социальных сетей.

Движения

Включение функции распознавания движений и изменение параметров распознавания движения.

- **Смарт-уведомления:** включение режима уведомления о пропущенных вызовах или новых сообщениях при поднятии устройства.
- **Наклон:** увеличение или уменьшение масштаба изображения в приложении **Галерея** или веб-страницы путем касания и удержания двух точек на экране с последующим наклоном устройства вперед и назад.
- **Перемещение:** включение функции перемещения элемента на другую страницу путем касания и удержания элемента с последующим смещением устройства влево или вправо.
- **Взмахи: просмотр изображений:** при увеличенном масштабе изображения удерживайте на экране один палец и перемещайте устройство в любом направлении для перемещения по изображению.
- **Параметры чувствительности:** настройка скорости реакции для каждого движения.
- **Сведения о движениях:** просмотр справки по функции распознавания движений.

Голосовое управление

Настройка устройства для распознавания голосовых команд для управления вашим устройством. Вы можете выбрать функции для управления с помощью голосовых команд.



Если включена функция **Вибрация при звонке**, устройство не сможет распознавать языковые команды при входящем звонке.

S Pen

Изменение параметров пера S Pen.

- **Звук при отключении и подключении пера:** включение звука при вытаскивании и вставке пера S Pen в гнездо устройства.
- **Мгновенный просмотр:** укажите на элемент пером S Pen, чтобы просмотреть его содержимое или сведения о нем во всплывающем окне.
- **Звуковая и тактильная обратная связь:** настройка на вибрацию и подачу звукового сигнала при зависании пальца над файлом, объектом или параметром.
- **Параметры быстрых команд:** настройка параметров быстрых команд.
- **Справка S Pen:** просмотр справки по использованию стилуса S Pen.

Аксессуары

Изменение параметров аксессуаров.

- **Звуки для подставки:** включение воспроизведения звука при установке устройства на настольную док-станцию или снятии с нее.
- **Звуковое устройство:** включите на вашем устройстве функцию, позволяющую использовать док-динамик, если устройство вставлено в док-станцию.

Дата и время

Изменение параметров отображения времени и даты.



При полной разрядке или извлечении аккумулятора из устройства параметры даты и времени будут сброшены.

- **Автоматическое определение даты и времени:** автоматическое обновление даты и времени в процессе перемещения по часовым поясам.
- **Установить дату:** ручная установка текущей даты.
- **Установить время:** ручная установка текущего времени.

- **Автоопредел. час. пояса:** получение сетевых настроек времени при перемещении в другой часовой пояс.
- **Выберите часовой пояс:** установить домашний часовой пояс.
- **24-часовой формат:** вывод времени в 24-часовом формате.
- **Формат даты:** выбор формата даты.

Специальные возможности

Специальные возможности — это функции, разработанные для людей с физическими ограничениями. Изменение следующих параметров поможет сделать устройство более удобным для применения людьми с ограниченными возможностями.

- **Автоповорот экрана:** автоматическое изменение ориентации интерфейса при повороте устройства.
- **Тайм-аут экрана:** установка времени, по истечении которого подсветка дисплея будет отключаться.
- **Прослушивать пароли:** озвучивание устройством вводимых паролей с помощью функции TalkBack.
- **Ответ/окончание вызовов:**
 - **Ответ на звонки нажатием:** настройка ответа на вызов двойным нажатием кнопки приема вызова.
 - **Управление голосом:** настройка ответа на звонок или его отклонения с помощью голосовых команд.
 - **Завер. вызова клав. пит.:** завершение вызова нажатием кнопки питания.
- **Показать ярлык:** добавление ярлыка для настроек **Специальные возможности** или **TalkBack** в меню быстрого доступа, которое появляется при нажатии и удержании кнопки питания.
- **TalkBack:** включение приложения TalkBack для голосовой обратной связи.
- **Размер шрифта:** изменение размеров шрифта.
- **Жесты увеличения:** увеличение и уменьшение масштаба изображения с помощью жестов пальцев.
- **Негатив:** обращение цветов дисплея для повышения удобства чтения.

- **Ярлык спец. возможностей:** активация функции Talkback при нажатии и удержании клавиши питания с последующим касанием и удержанием экрана двумя пальцами.
- **Параметры TTS:**
 - **ПРЕДПОЧИТАЕМЫЙ МОДУЛЬ TTS:** выбор модуля синтеза голоса. Чтобы изменить параметры модуля синтеза голоса, коснитесь значка .
 - **Темп речи:** выбор скорости начитки текста для преобразования текста в речь.
 - **Прослушать пример:** прослушивание фрагмента текста в качестве образца.
 - **Язык по умолчанию:** просмотр выбранного языка по умолчанию для функции преобразования текста в речь.
- **Моно звук:** включение монофонического звучания при прослушивании через один наушник.
- **Отключить все звуки:** отключение всех звуков устройства.
- **Уведомление вспышкой:** включите мигание вспышки при наличии входящего вызова, нового сообщения или уведомления.
- **Субтитры Google:** включение режима отображения субтитров в содержимом, поддерживаемом Google, и изменение настроек субтитров.
- **Субтитры Samsung:** включение режима отображения субтитров в содержимом, поддерживаемом Samsung, и изменение настроек субтитров.
- **Задержка нажатия и удержание:** настройте необходимую длительность удерживания касания.

Об устройстве

Просмотр сведений об устройстве и обновление ПО.

Настройки Google

Используйте данное приложение для настройки параметров некоторых функций, предоставляемых Google.

Выберите пункт **Настройки Google** на экране приложений.

Устранение неполадок

Перед обращением в сервисный центр Samsung попробуйте следующие способы устранения неполадок. Некоторые неполадки могут не возникать на вашем устройстве.

При включении устройства или во время его использования появляется запрос на ввод одного из следующих кодов:

- Пароль: если включена функция блокировки, необходимо ввести пароль устройства.
- PIN-код: при первом включении устройства или при включенном запросе PIN-кода после включения устройства следует ввести PIN-код, поставляемый с SIM- или USIM-картой. Эту функцию можно отключить в меню блокировки SIM-карты.
- PUK-код: как правило, SIM- или USIM-карта блокируется после нескольких попыток ввода неправильного PIN-кода. В этом случае следует ввести PUK-код, предоставленный поставщиком услуг.
- PIN2-код: при доступе к меню, для которого требуется PIN2-код, введите PIN2-код, который предоставляется вместе с SIM- или USIM-картой. Дополнительную информацию можно получить у поставщика услуг.

На дисплее устройства отображаются сообщения с ошибками сети или сервиса

- В некоторых местах сигнал сети настолько слабый, что использование сетевых функций устройства становится невозможным. Перейдите в место, где сигнал более стабилен. Во время перемещения могут появляться сообщения об ошибке.
- Для использования некоторых функций требуется активировать их. Для получения дополнительных сведений обратитесь к поставщику услуг.

Устройство не включается

- Устройство не включится, если аккумулятор полностью разряжен. Зарядите аккумулятор перед включением устройства.
- Аккумулятор может быть неправильно установлен. Установите аккумулятор еще раз.
- Протрите оба золотистых контакта и повторите попытку установки аккумулятора.

Сенсорный экран медленно или неправильно реагирует на касания

- При установке на сенсорный экран защитной пленки или дополнительных аксессуаров он может работать некорректно.
- Сенсорный экран может работать неправильно в следующих ситуациях: на вас надеты перчатки, вы касаетесь экрана грязными руками, острыми предметами или кончиками пальцев.
- Повышенная влажность и попадание жидкости могут стать причиной неправильной работы сенсорного экрана.
- Выключите и снова включите устройство, чтобы устранить временные неисправности ПО.
- Убедитесь, что на устройстве установлена последняя версия ПО.
- Если сенсорный экран поцарапан или поврежден, обратитесь в сервисный центр Samsung.

Устройство «зависает», или возникают критические ошибки

Если устройство «зависает», необходимо закрыть все приложения или переустановить аккумулятор и снова включить устройство. Если устройство не реагирует на действия, нажмите клавишу питания и удерживайте ее в течение 8–10 секунд для перезагрузки.

Если неполадка не устранена, выполните сброс настроек устройства. На экране приложений выберите пункт **Настройки** → **Архивация и сброс** → **Сброс данных** → **Сброс устройства** → **Удалить все**. Перед сбросом настроек устройства рекомендуется создать резервную копию всех важных данных, хранящихся в памяти устройства.

Если неполадка не устранена, обратитесь в сервисный центр Samsung.

Невозможно выполнить или принять вызов

- Убедитесь, что используется надлежащая сотовая сеть.
- Проверьте, не включена ли функция запрета вызова для набираемого номера телефона.
- Проверьте, не включена ли функция запрета вызова для входящего номера телефона.

Собеседники не слышат меня во время разговора

- Проверьте, не закрыты ли отверстия встроенного микрофона какими-либо посторонними предметами.
- Поднесите микрофон ближе ко рту.
- Если вы используете телефонную гарнитуру, проверьте правильность ее подключения к устройству.

Во время вызова звучит эхо

Отрегулируйте громкость устройства с помощью кнопки громкости или перейдите в другое место.

Часто пропадает сигнал сотовой сети или подключение к Интернету, либо качество звука становится низким

- Убедитесь, что область встроенной антенны устройства не закрыта посторонними объектами.
- В некоторых местах сигнал сети настолько слабый, что использование сетевых функций устройства становится невозможным. Проблемы с подключением могут возникать из-за базовой станции поставщика услуг. Перейдите в место, где сигнал более стабилен.
- При использовании устройства во время движения службы беспроводной сети могут отключаться из-за проблем в сети поставщика услуг.

Значок аккумулятора пуст

Аккумулятор разряжен. Зарядите или замените аккумулятор.

Аккумулятор не заряжается (при использовании одобренных зарядных устройств Samsung)

- Убедитесь, что зарядное устройство подключено правильно.
- Если контакты аккумулятора загрязнены, он может не заряжаться либо устройство может отключаться. Протрите оба золотистых контакта и повторите попытку зарядки аккумулятора.
- Заменить аккумуляторы самостоятельно в некоторых устройствах невозможно. Для замены аккумулятора потребуется обратиться в сервисный центр Samsung.

Аккумулятор разряжается быстрее, чем обычно

- Эффективный заряд аккумулятора может снижаться при слишком низкой или высокой температуре окружающей среды.
- Расход заряда аккумулятора увеличивается при использовании функции обмена сообщениями или некоторых приложений, например игр или веб-браузера.
- Аккумулятор является расходным материалом, и его эффективный заряд будет со временем снижаться.

Устройство нагревается

При долговременном использовании приложений, потребляющих большое количество электроэнергии, устройство может нагреваться. Это нормальное явление, не влияющее на производительность и срок службы устройства.

При включении камеры появляются сообщения об ошибке

Чтобы воспользоваться функцией камеры, в памяти устройства должно быть достаточно свободного места, а аккумулятор должен быть полностью заряжен. Если при включении камеры появляются сообщения об ошибке, выполните следующие действия:

- Зарядите аккумулятор или замените его новым.
- Освободите место в памяти устройства, скопировав файлы на компьютер или удалив их.
- Перезагрузите устройство. Если это не поможет устранить проблему, обратитесь в сервисный центр Samsung.

Качество снимка ниже, чем при предварительном просмотре

- Качество снимков может различаться в зависимости от окружающих условий и способов съемки.
- При фотосъемке в темных местах, ночью или в помещении изображение может быть размыто или на нем могут появляться шумы.

При попытке открыть мультимедийный файл появляются сообщения об ошибке

Если вы получаете сообщения об ошибке или на вашем устройстве не воспроизводятся мультимедийные файлы, попробуйте выполнить следующие действия:

- Освободите место в памяти устройства, скопировав файлы на компьютер или удалив их.
- Убедитесь, что музыкальный файл не находится под защитой DRM (Digital Rights Management — управление цифровым доступом). Если файл под защитой DRM, прослушать его можно только в том случае, если у вас есть соответствующий ключ или лицензия на воспроизведение.
- Убедитесь, что форматы файлов поддерживаются устройством. Если файл имеет неподдерживаемый формат, например DivX или AC3, установите приложение, которое поддерживает его. Для проверки совместимых с вашим устройством форматов файлов перейдите на веб-сайт www.samsung.com.

- Устройство способно воспроизводить все снимки и видеозаписи, сделанные с его помощью. Снимки и видеозаписи, сделанные с помощью других устройств, могут не воспроизводиться.
- Устройство поддерживает мультимедийные файлы, одобренные поставщиком услуг сети или поставщиком дополнительных услуг. Некоторое содержимое из Интернета, например мелодии вызова, видеозаписи или обои, может воспроизводиться некорректно.

Не удается обнаружить Bluetooth-устройство

- Убедитесь, что на устройстве включена беспроводная связь Bluetooth.
- Убедитесь, что связь Bluetooth включена на том устройстве, к которому требуется подключиться.
- Убедитесь, что Bluetooth-устройства находятся в пределах зоны действия Bluetooth (10 м).

Если это не поможет устранить проблему, обратитесь в сервисный центр Samsung.

Не удается подключить устройство к компьютеру

- Убедитесь, что используемый кабель USB совместим с устройством.
- Убедитесь, что на компьютере установлен необходимый драйвер и его обновления.
- Если используется ОС Windows XP, убедитесь, что на компьютере установлен пакет обновления Service Pack 3 или более поздней версии.
- Убедитесь, что на компьютере установлено приложение Samsung Kies или проигрыватель Windows Media Player версии 10 или более поздней.

Устройство не может определить мое текущее местонахождение

В некоторых местах, например в помещении, на пути сигнала GPS могут возникать помехи. В таких ситуациях для определения вашего местонахождения используйте сеть Wi-Fi или мобильную сеть.

Хранившиеся на устройстве данные утеряны

Регулярно делайте резервные копии всех важных данных, хранящихся в памяти устройства. В противном случае восстановить потерянные или поврежденные данные будет невозможно. Компания Samsung не несет ответственности за потерю данных, хранящихся в памяти устройства.

Вокруг внешней части корпуса устройства есть небольшой люфт

- Этот люфт неизбежно появляется при производстве корпуса и может приводить к небольшой вибрации или движению частей устройства.
- Со временем из-за трения между частями люфт может увеличиться.

Часть содержания может отличаться от модели вашего устройства в зависимости от региона, поставщика услуг связи или версии программного обеспечения, и может изменяться без предварительного уведомления. Дизайн, спецификации и другие данные могут изменяться без предварительного уведомления.

