

SAMSUNG

GT-P3100

Руководство
пользователя



О данном руководстве

Благодарим вас за покупку мобильного устройства Samsung. Оно предоставит вам доступ к высококачественным мобильным услугам и развлечениям на основе передовых технологий и высочайших стандартов Samsung.

Данное руководство предназначено для того, чтобы помочь вам разобраться в функциях и характеристиках устройства.

Сначала прочтите следующую информацию

- Внимательное прочтение руководства пользователя и всех инструкций по безопасности гарантирует правильную и безопасную работу с устройством.
- Описания, приведенные в этом руководстве, основаны на параметрах устройства по умолчанию.
- Внешний вид компонентов из комплекта поставки может отличаться от представленного на иллюстрациях.
- Содержание данного руководства пользователя зависит от модели устройства и программного обеспечения, предоставляемого операторами мобильной связи или поставщиками услуг, и может изменяться без предварительного уведомления. Обновленные руководства пользователя см. на веб-сайте Samsung www.samsung.com.
- Доступные функции и дополнительные услуги зависят от модели устройства, программного обеспечения и оператора мобильной связи.
- Формат и способ распространения данного руководства пользователя основаны на платформе Android и могут отличаться в зависимости от ОС пользователя.
- Приложения на устройстве могут работать иначе, чем приложения на ПК, и обладать не всеми возможностями приложений на ПК.
- Доступные приложения и их возможности зависят от региона или характеристик оборудования. Компания Samsung не несет ответственности за сбои в работе устройства, вызванные приложениями сторонних разработчиков.

- Samsung не несет ответственности за нарушения быстродействия или совместимости, возникшие вследствие редактирования настроек в реестре или внесения изменений в операционную систему. Попытки изменить настройки операционной системы могут привести к перебоям в работе устройства или приложений.
- Обновления ПО для устройства можно найти на веб-сайте www.samsung.com.
- ПО, звуковые файлы, обои и изображения, предустановленные на устройство, лицензированы для ограниченного использования компанией Samsung и их соответствующими владельцами. Копирование и использование этих материалов в коммерческих целях является нарушением авторского права. Компания Samsung не несет ответственности за нарушение пользователями авторских прав.
- Сохраните руководство пользователя для использования в будущем.

Обозначения, используемые в данном руководстве

Перед началом работы ознакомьтесь с обозначениями, используемыми в данном руководстве.



Предупреждение — ситуации, в которых пользователь или кто-либо другой может получить травмы.



Внимание! — ситуации, которые могут привести к повреждению устройства или другого оборудования.



Примечание — примечания, советы или дополнительные сведения.

► **См.** — отсылка к страницам с соответствующей информацией, например: ► стр. 12 (означает см. стр. 12).

→ **Следующий шаг** — последовательность выбора опций или пунктов меню для выполнения определенного действия; например: В списке приложений выберите пункт **Настр-ки** → **Звук** → **Мелодия устройства** (означает выбор пункта **Настр-ки**, затем — **Звук**, а затем — **Мелодия устройства**).

Авторские права

© Samsung Electronics, 2013.

Данное руководство защищено международными законами об авторских правах.

Запрещается воспроизводить, распространять, переводить или передавать какие-либо части данного руководства в любой форме или любым способом, электронным или механическим, включая фотокопирование, запись или хранение в любой системе хранения и поиска информации, без предварительного письменного разрешения компании Samsung Electronics.

Товарные знаки

- SAMSUNG и логотип SAMSUNG являются зарегистрированными товарными знаками компании Samsung Electronics.
- Логотип Android, Google™, Google Maps™, Google Mail™, YouTube™, Google Play™ Store, Google Latitude™ и Google Talk™ являются товарными знаками Google, Inc.
- Bluetooth® является зарегистрированным товарным знаком Bluetooth SIG, Inc. во всем мире.
- Проигрыватель Windows Media® является зарегистрированным товарным знаком корпорации Microsoft.
- Wi-Fi®, Wi-Fi Protected Setup™, Wi-Fi Direct™, Wi-Fi CERTIFIED™ и логотип Wi-Fi являются зарегистрированными товарными знаками компании Wi-Fi Alliance.

- DivX[®], DivX Certified[®] и соответствующие эмблемы являются зарегистрированными товарными знаками корпорации Rovi и используются в соответствии с лицензией.

DIVX[™]
HD

- Остальные авторские права и товарные знаки являются собственностью их владельцев.



CE 0168 

ВИДЕО В ФОРМАТЕ DIVX

DivX[®] — формат цифрового видео, созданный компанией DivX LLC, дочерней компанией корпорация Rovi. Данное устройство DivX Certified[®], сертифицировано для воспроизведения видео DivX. Дополнительные сведения, а также приложения для конвертации файлов в формат DivX вы можете найти на веб-сайте www.divx.com.

ВИДЕО ПО ЗАПРОСУ В ФОРМАТЕ DIVX

Чтобы данное устройство DivX Certified[®] могло воспроизводить фильмы в формате DivX Video-on-Demand (VOD — видео по запросу), его следует зарегистрировать. Чтобы получить код регистрации, перейдите в раздел DivX VOD в меню настройки устройства. Дополнительные сведения о регистрации см. на сайте vod.divx.com.

Данное устройство DivX Certified[®] сертифицировано для воспроизведения видео DivX[®] в разрешении до 720p (HD), включая высококачественное содержимое.

Содержание

Сборка устройства.....	10
Комплект поставки	10
Внешний вид устройства	11
Клавиши	13
Установка SIM- или USIM-карты	14
Зарядка аккумулятора	15
Установка карты памяти (дополнительно)	18
Начало работы	20
Включение и выключение устройства	20
Сенсорный экран	21
Блокировка и разблокировка сенсорного экрана и клавиш устройства	24
Знакомство с главным экраном	24
Работа с приложениями	30
Запуск нескольких приложений	32
Индивидуальная настройка устройства	32
Ввод текста	38
Веб-службы и службы GPS	40
Интернет	40
Сервис Game Hub	43
Карты	44
Навигация	46
Адреса	47
Play Маркет	48
Readers Hub	49

Samsung Apps	49
S Suggest	49
YouTube	50
Голосовой поиск	51
Связь	52
Вызовы	52
Сообщения	62
Google Mail	64
Электронная почта	66
Google Talk	68
ChatON	69
Чат	70
Google+	70
Развлечения	71
Камера	71
Видеоплеер	79
Галерея	82
Фоторедактор	85
Видеоредактор	86
Музыкальный проигрыватель	88
Music Hub	92
Личные данные	93
Контакты	93
S Planner	96
Для заметок	98

Подключение.....	99
USB-подключения	99
Wi-Fi	101
Wi-Fi Direct	104
AllShare Play (Samsung Link)	105
Общий доступ к мобильной сети	108
Bluetooth	110
GPS	112
VPN-соединения	113
Инструменты	116
Будильник	116
Калькулятор	117
Загрузки	117
Dropbox	118
Мои файлы	119
Polaris Office	120
Поиск	122
SIM-меню	122
Мировое время	123
Настройки	124
Доступ к опциям настроек	124
Wi-Fi	124
Bluetooth	124
Использование данных	125
Дополнительные настройки	125
Режим блокировки	127
Звук	127
Дисплей	128

Память	129
Энергосбережение	129
Батарея	129
Диспетчер приложений	130
Местоположение	130
Экран блокировки	130
Безопасность	131
Язык и ввод	132
Cloud	134
Резервное копирование и сброс	135
Добавить уч. запись	135
Аксессуары	135
Дата и время	135
Специальные возможности	136
Параметры разработчика	137
Об устройстве	139
Устранение неполадок.....	140
Алфавитный указатель.....	145

Сборка устройства

Комплект поставки

В комплект поставки входят:

- планшет;
- краткое руководство.



Используйте только рекомендованное компанией Samsung программное обеспечение. Гарантия производителя не распространяется на повреждения или неисправности в работе устройства, возникшие в результате использования пиратского или нелегального программного обеспечения.



- Состав комплекта поставки и наличие аксессуаров зависит от региона или оператора мобильной связи.
- Дополнительные аксессуары можно приобрести у местных дилеров компании Samsung.
- Поставляемые аксессуары предназначены исключительно для данного устройства и могут быть несовместимы с другими устройствами.
- Аксессуары других производителей или предназначенные для других устройств могут быть несовместимы с данным устройством.

Внешний вид устройства

› Вид спереди

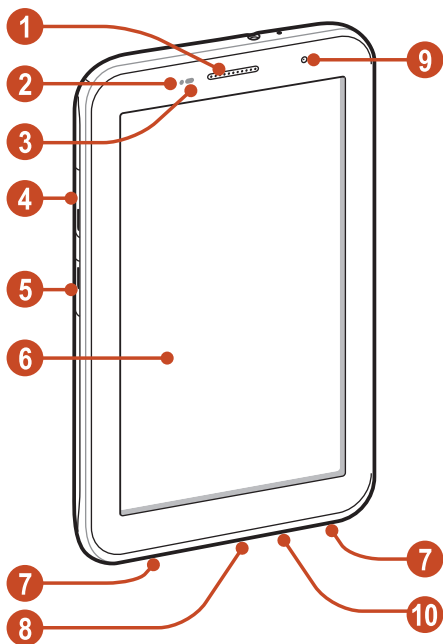

Номер	Функция
1	Динамик
2	Датчик освещенности
3	Датчики расстояния
4	Гнездо SIM-карты

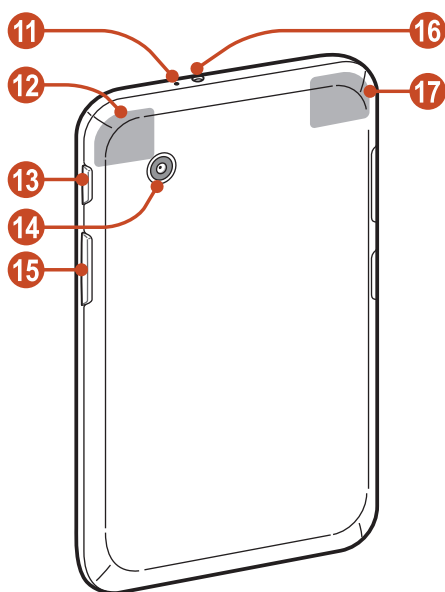

Номер	Функция
5	Разъем для карт памяти
6	Сенсорный экран
7	Внешний динамик
8	Многофункциональный разъем
9	Объектив фронтальной камеры
10	Микрофон

› Вид сзади



Номер	Функция
11	Микрофон ¹
12	GPS-антенна ²
13	Клавиша питания/перезагрузки/блокировки
14	Объектив основной камеры
15	Клавиша громкости
16	Разъем для гарнитуры
17	Основная антенна

Клавиши

Клавиша	Функция
 Питание/ Перезагрузка ³ / Блокировка	Включение устройства (нажмите и удерживайте); переход к параметрам устройства (нажмите и удерживайте); перезагрузка устройства (нажмите и удерживайте в течение 8–10 секунд); выключение и блокировка сенсорного экрана или его включение.
 Громкость	Регулировка громкости устройства.

1. Активируется только при использовании функции громкой связи или при записи видео.
2. Во время использования функций GPS не трогайте антенну и не закрывайте ее руками или какими-либо предметами.
3. Если устройство «зависает» или возникают критические ошибки, может потребоваться перезагрузить устройство.

Установка SIM- или USIM-карты

При заключении договора об оказании услуг мобильной связи вы получаете SIM-карту, PIN-код, а также информацию о дополнительных услугах. Чтобы пользоваться услугами UMTS и HSDPA, необходимо приобрести универсальный модуль идентификации абонента (USIM-карту).

- 1 Откройте крышку разъема SIM-карты.
- 2 Вставьте SIM- или USIM-карту в устройство золотистыми контактами вниз.

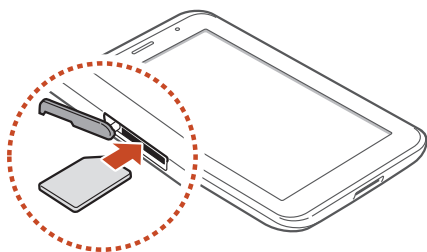

- ❗ Не вставляйте карту памяти в разъем для SIM-карты. Если карта памяти застряла в разъеме для SIM-карты, обратитесь в сервисный центр Samsung, чтобы извлечь карту.
- Данный разъем предназначен только для стандартных SIM-карт. Установка micro-SIM-карты или использование micro-SIM-карты с держателем нерекондуемого типа может повредить разъем для SIM-карт.

- 3 Закройте крышку разъема SIM-карты.

Зарядка аккумулятора

Перед первым использованием устройства или после продолжительного периода бездействия аккумулятор необходимо зарядить. Используйте только зарядное устройство. Заряжать аккумулятор с помощью USB-кабеля нельзя.

Заменить аккумулятор устройства невозможно. Если в работе аккумулятора наблюдаются сбои или он требует замены, обратитесь в сервисный центр Samsung.





Используйте только зарядные устройства и кабели, одобренные компанией Samsung. Использование несовместимых зарядных устройств и кабелей может привести к взрыву аккумулятора или повреждению вашего устройства.

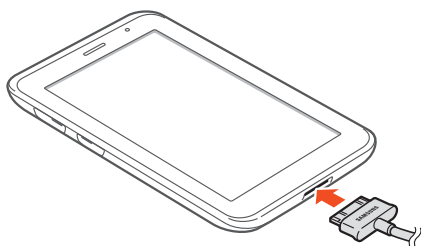

- Когда аккумулятор разряжен, подается предупредительный звуковой сигнал и появляется сообщение. Чтобы включить устройство, необходимо зарядить аккумулятор.
- При полной разрядке аккумулятора включить устройство невозможно, даже если поставить его на зарядку. Перед включением устройства следует подождать несколько минут, пока аккумулятор немного зарядится.
- Внешний вид USB-адаптера питания зависит от региона.

- 1 Подключите USB-кабель одним концом к USB-адаптеру питания, а другим — к многофункциональному разъему.



-  Неправильное подключение USB-кабеля может привести к серьезному повреждению устройства или USB-адаптера питания. Гарантия не распространяется на любые повреждения, возникшие в результате неправильного использования устройства и аксессуаров.

- 2 Подключите USB-адаптер питания к розетке сети переменного тока.

- 
- Если устройство будет получать нестабильное питание во время зарядки, сенсорный экран может не реагировать на касания. В этом случае отключите USB-кабель от устройства.
 - Во время зарядки устройство может нагреваться. Это нормальное явление, не влияющее на производительность и срок службы устройства.
 - При нарушении нормальной работы устройства или адаптера питания обратитесь в сервисный центр Samsung.

- 3 Когда аккумулятор полностью зарядится, сначала отсоедините USB-кабель от устройства, а затем — USB-адаптер питания от розетки.



В целях экономии электроэнергии отключайте USB-адаптер питания, если он не используется. USB-адаптер питания не оснащен выключателем, поэтому в целях экономии энергии необходимо отключать USB-адаптер питания от розетки, когда он не используется. При использовании зарядное устройство должно плотно прилегать к розетке.

➤ Снижение расхода заряда аккумулятора

Ниже перечислено несколько рекомендаций по экономии заряда аккумулятора. Воспользовавшись этими рекомендациями и отключив функции, работающие в фоновом режиме, можно продлить время работы устройства между зарядками.

- Если устройство не используется, переведите его в спящий режим, нажав клавишу питания.
- Закройте ненужные приложения с помощью диспетчера задач.
- Выключите связь Bluetooth.
- Отключите функцию Wi-Fi.
- Отключите функцию автосинхронизации приложений.
- Уменьшите время подсветки.
- Уменьшите яркость экрана.

Установка карты памяти (дополнительно)

Устройство поддерживает карты памяти максимальной емкостью 32 Гб. Совместимость карт памяти с устройством зависит от типа карты и ее изготовителя.

 Компания Samsung обеспечивает поддержку промышленных стандартов для карт памяти, тем не менее карты некоторых производителей могут быть несовместимы с устройством. Использование несовместимой карты памяти может повредить устройство, саму карту или данные, хранящиеся на ней.



- Устройство поддерживает только файловую систему FAT. Если вставить карту памяти с файловой системой, отличной от FAT, появится запрос на форматирование карты.
- При частом удалении и записи данных срок службы карт памяти сокращается.
- При установке карты памяти файлы, содержащиеся на ней, будут находиться в папке extSdCard.

1 Откройте крышку разъема карты памяти.

2 Вставьте карту памяти золотистыми контактами вниз.

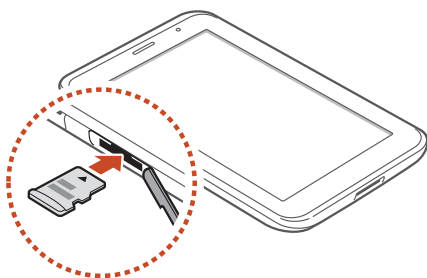

3 Осторожно нажмите на карту до щелчка.

4 Закройте крышку разъема карты памяти.

› Извлечение карты памяти

Убедитесь, что с данными на карте памяти не выполняется никаких действий.

1 В списке приложений выберите пункт **Настр-ки** → **Память** → **Отключить карту памяти** → **Да**.

2 Откройте крышку разъема карты памяти.

3 Осторожно нажмите на карту до щелчка.

4 Достаньте карту памяти из устройства.

5 Закройте крышку разъема карты памяти.

 Не извлекайте карту памяти во время передачи и получения данных, так как это может привести к потере данных и/или повреждению карты или устройства.

› Форматирование карты памяти

Если отформатировать карту памяти на ПК, она может неправильно работать в устройстве. Форматируйте карты памяти только с помощью устройства.

В списке приложений выберите пункт **Настр-ки** → **Память** → **Форматировать карту памяти SD** → **Форматировать карту памяти SD** → **Удалить все**.

 Перед форматированием карты памяти рекомендуется создать резервную копию всех хранящихся на ней важных данных. Гарантия производителя не распространяется на потерю данных, вызванную необдуманными действиями пользователя.

Начало работы

Включение и выключение устройства

Чтобы включить устройство, нажмите и удерживайте клавишу питания.



При первом включении устройства следуйте инструкциям на экране, чтобы подготовить его к использованию. Чтобы использовать приложения, взаимодействующие с сервером Google, требуется создать учетную запись Google или войти в уже существующую.

Для выключения устройства нажмите и удерживайте клавишу питания и выберите пункт **Выключение** → **Да**.



- Следуйте всем требованиям предупреждающих табличек и указаниям персонала в тех местах, где запрещено использование беспроводных устройств, например в самолете или больнице.
- Чтобы использовать только функции устройства, не требующие подключения к сети, перейдите в автономный режим ► стр. 125.

Сенсорный экран

Сенсорный экран устройства позволяет с легкостью выбирать элементы и выполнять различные действия. В этом разделе описаны основные действия, необходимые для работы с сенсорным экраном.



- Не нажимайте на сенсорный экран ногтями и не используйте острые предметы для работы с ним. Несоблюдение этого требования может привести к повреждению сенсорного экрана или сбоям в его работе.
- Следите за тем, чтобы сенсорный экран не соприкасался с электронными устройствами. Возникающие при этом электростатические разряды могут привести к неправильной работе сенсорного экрана или выходу его из строя.
- Не допускайте попадания жидкости на сенсорный экран. Повышенная влажность и попадание жидкости могут стать причиной неправильной работы сенсорного экрана.
- Если сенсорный экран остается в режиме ожидания в течение длительного времени, на нем могут оставаться следы от изображения (эффект выгорания экрана) и артефакты. Выключайте сенсорный экран, когда не используете устройство.



- Для удобства работы с сенсорным экраном удалите с него защитную пленку.
- На сенсорный экран устройства нанесено покрытие, чувствительное к слабым электрическим зарядам, которые исходят от тела человека, поэтому лучше всего работать с сенсорным экраном непосредственно с помощью пальцев рук. Сенсорный экран не реагирует на прикосновения острых предметов, таких как стилус и ручка.

Работать с сенсорным экраном можно следующими способами.

Касание

Одним прикосновением пальца выбираются пункты или параметры меню, а также запускаются приложения.



Касание с задержкой

Прикоснитесь к элементу и задержите касание более чем на две секунды.



Перетаскивание

Выберите элемент и переместите его на новое место.

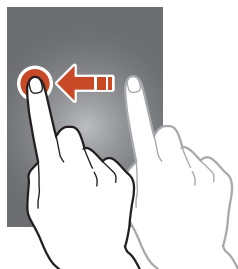

Двойное касание

Дважды быстро коснитесь элемента на экране.



Пролистывание

Быстро проведите пальцем вверх, вниз, влево или вправо, чтобы переместиться по списку или экрану.

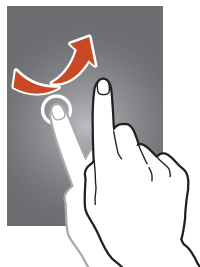

Сжатие

Прикоснитесь к экрану двумя пальцами и сведите их вместе.



- Если устройство не используется в течение определенного времени, сенсорный экран выключается. Чтобы включить его, нажмите клавишу питания.
- Время ожидания устройства перед выключением экрана можно задать вручную. В списке приложений выберите пункт **Настр-ки** → **Дисплей** → **Тайм-аут экрана**.

Блокировка и разблокировка сенсорного экрана и клавиш устройства

Если устройство не используется в течение определенного времени, сенсорный экран и клавиши автоматически отключаются и блокируются, чтобы предотвратить нежелательные действия. Чтобы вручную заблокировать сенсорный экран и клавиши, нажмите клавишу питания.

Чтобы снять блокировку, включите экран нажатием клавиши питания, прикоснитесь к любой точке и перетащите палец за пределы большого круга.



Для предотвращения несанкционированного использования устройства, а также для защиты личных данных и информации можно воспользоваться функцией блокировки экрана ► стр. 35.

Знакомство с главным экраном

На главном экране можно посмотреть состояние устройства и перейти к приложениям.

На главном экране расположено несколько панелей. Чтобы выбрать нужную панель главного экрана, прокрутите изображение влево или вправо. Можно также выбрать одну из точек в нижней части экрана, чтобы сразу перейти к нужной панели.

› Системная панель

Системная панель внизу экрана используется для быстрого перемещения по экрану и доступа к приложениям.

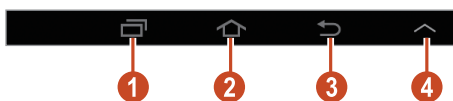



Номер	Функция
1	Вывод списка недавно использованных приложений.
2	Возврат на главный экран; доступ к виджету поиска в Google или Google Now (нажмите и удерживайте).
3	Возврат на предыдущий экран.
4	Открытие панели мини-приложений.

Значки состояния



Значки, отображаемые на дисплее, могут различаться в зависимости от страны или оператора мобильной связи.

Значок	Описание
	Сигнал отсутствует
	Интенсивность сигнала
	Установлено соединение с сетью GPRS
	Установлено соединение с сетью EDGE
	Установлено соединение с сетью HSDPA
	Установлено соединение с точкой доступа Wi-Fi
	Включена связь Bluetooth
	Включены службы GPS
	Выполняется вызов
	Пропущенный вызов
	Устройство подключено к компьютеру
	Отсутствует SIM- или USIM-карта
	Новое сообщение
	Включен сигнал будильника
	Роуминг (вне домашней сети)

Значок	Описание
	Включен автономный режим
	Произошла ошибка или требуется внимание пользователя
	Уровень заряда аккумулятора

» Панель уведомлений

Чтобы открыть панель уведомлений, коснитесь области значков состояния и перетащите ее вниз. Чтобы скрыть панель, перетащите ее нижнюю часть вверх.

На панели уведомлений можно просмотреть текущее состояние устройства и использовать следующие возможности.

- **Wi-Fi:** включение или выключение функции Wi-Fi ► стр. 101.
- **GPS:** включение и выключение функции GPS ► стр. 112.
- **Звук:** включение и выключение режима «Без звука». В режиме «Без звука» можно отключить все звуки устройства или перевести его в режим вибрации.
- **Поворот экрана:** включение или выключение изменения ориентации интерфейса при повороте устройства.
- **Энергосбереж.:** включение или выключение режима экономии энергии.
- **Режим блокиров.:** включение или выключение режима блокировки.
- **Мобильн. данные:** включение и выключение функции передачи данных.
- **Bluetooth:** включение и выключение связи Bluetooth ► стр. 110.
- **Режим вождения:** включение или выключение режима вождения.
- **Синхр.:** включение или выключение автоматической синхронизации приложений.

 Доступные параметры могут различаться в зависимости от региона или оператора мобильной связи.

» Перемещение элементов на главный экран

Выберите и удерживайте элемент, а затем переместите его на новое место.

Элементы можно добавлять в новую папку или на новую панель. Выберите и удерживайте элемент, а затем переместите его к пункту **Создать папку** или **Создать страницу**.

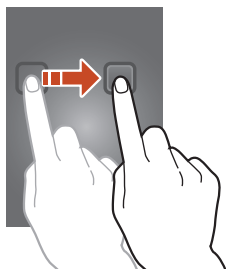

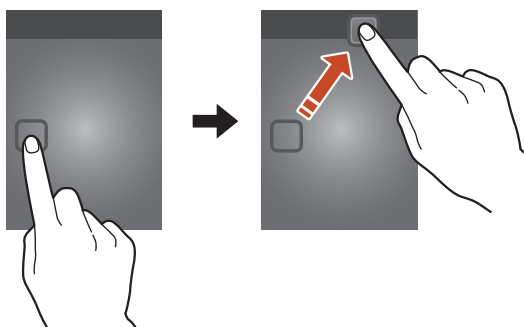

» Удаление элементов с главного экрана

Выберите и удерживайте элемент, а затем переместите его в корзину.



› Добавление и удаление панелей на главном экране

Можно добавлять панели на главный экран и удалять их, чтобы упорядочить свои виджеты.

- 1 Чтобы перейти в режим редактирования, прикоснитесь двумя пальцами к главному экрану и сведите их вместе.
- 2 Добавьте, удалите или упорядочьте панели одним из следующих способов.
 - Чтобы удалить панель, выберите и удерживайте ее эскиз, а затем перетащите его в корзину.
 - Чтобы добавить панель, коснитесь значка .
 - Чтобы установить основную панель главного экрана, коснитесь значка .
 - Чтобы изменить порядок размещения панелей, выберите и удерживайте эскиз нужной панели, а затем перетащите его в новое место.
- 3 Чтобы вернуться к предыдущему экрану, коснитесь значка .

› Виджеты

Виджеты — это мини-приложения, позволяющие выполнять определенные действия или выводить нужную информацию на главный экран.

 Доступные виджеты могут различаться в зависимости от региона или оператора мобильной связи.

- 1 Чтобы открыть панель виджетов, в списке приложений выберите пункт **Виджеты**.
- 2 Прокрутите изображение на панели влево или вправо, чтобы выбрать нужный виджет.
- 3 Выберите и удерживайте виджет, чтобы добавить его на главный экран.

Работа с приложениями

Используйте все возможности устройства с помощью разнообразных приложений. Можно упорядочить приложения в списке по своему усмотрению либо загрузить дополнительные приложения из Интернета, чтобы расширить функциональность устройства.

- 1 Для доступа к списку приложений коснитесь значка **Меню** на главном экране.
 - 2 Прокрутите изображение влево или вправо для перехода к другому экрану.
Можно также коснуться одной из точек в нижней части экрана, чтобы сразу перейти к нужному экрану.
 - 3 Выберите приложение.
 - 4 Чтобы вернуться к предыдущему экрану, коснитесь значка . Чтобы вернуться на главный экран, коснитесь значка .
-  • Чтобы добавить ярлык приложения на главный экран, коснитесь значка приложения в списке приложений и удерживайте его.
 - Если повернуть устройство во время использования какой-либо функции, изображение повернется автоматически. Чтобы отключить эту возможность, коснитесь области значков состояния и перетащите ее вниз, чтобы открыть панель уведомлений, затем выберите **Поворот экрана**.

› Упорядочение приложений

Можно изменить порядок приложений в списке или сгруппировать их по категориям.

- 1 В списке приложений коснитесь значка  → **Изменить**.
- 2 Коснитесь значка приложения и удерживайте его.

- 3 Выполните упорядочение приложений.
- Чтобы переместить приложение, перетащите его на новое место.
 - Чтобы добавить приложение в папку, перетащите его к значку **Создать папку**.
 - Чтобы переместить приложение на новую панель, перетащите его к значку **Создать страницу**.
 - Чтобы удалить приложение, перетащите его к значку **Удалить**.
- 4 Выберите пункт .



› Загрузка приложений

- 1 В списке приложений выберите пункт **Play Market** или **Samsung Apps**.
- 2 Найдите нужное вам приложение и загрузите его на устройство.



Чтобы устанавливать приложения, загруженные из других источников, выберите пункт **Настр-ки** → **Безопасность** → **Неизвестные источники**.

› Удаление приложения

- 1 В списке приложений коснитесь значка  → **Удалить**.
- 2 Коснитесь значка  на значке приложения и выберите пункт **Да**.



Удалять можно только загруженные приложения.

› Просмотр недавно использованных приложений



- 1 Для просмотра списка недавно использованных приложений коснитесь значка .
- 2 Выберите приложение.

Запуск нескольких приложений

Устройство позволяет одновременно использовать несколько приложений. Чтобы запустить несколько приложений, во время использования одного из них коснитесь значка . Затем выберите нужное приложение на главном экране.

Управление приложениями

С помощью диспетчера задач можно управлять несколькими приложениями одновременно.

- 1 Коснитесь значка  →  → **Активные**.
Откроется диспетчер приложений со списком активных приложений.
- 2 Доступны следующие возможности.
 - Для переключения между приложениями выберите нужное приложение из списка.
 - Чтобы закрыть приложение, выберите пункт **Стоп**.
 - Чтобы закрыть все работающие приложения, выберите пункт **Зав.все**.

Индивидуальная настройка устройства

Используйте все возможности устройства, настроив его в соответствии со своими предпочтениями.

Смена языка отображения

- 1 В списке приложений выберите пункт **Настр-ки** → **Язык и ввод** → **Язык**.
- 2 Выберите язык.

Включение и выключение звуков при прикосновении

В списке приложений выберите пункт **Настр-ки** → **Звук** → **Звук при касании**.

› Регулировка громкости звука устройства



- 1 Нажимайте клавишу громкости вверх или вниз.
- 2 Коснитесь значка  и отрегулируйте громкость звуков с помощью ползунков.

› Выбор мелодии звонка

- 1 В списке приложений выберите пункт **Настр-ки** → **Звук** → **Мелодия устройства**.
- 2 Выберите мелодию звонка → **Да**.

› Переключение в режим «Без звука»

Чтобы включить или выключить звук устройства, выполните одно из следующих действий.

- Коснитесь области значков состояния и перетащите ее вниз, чтобы открыть панель уведомлений, затем выберите **Звук**.
- Нажмите и удерживайте клавишу питания и выберите пункт  или .
- В списке приложений выберите пункт **Телефон** → **Клавиатура**, а затем коснитесь значка  и удерживайте его.

› Установка обоев для главного экрана

- 1 Нажмите и удерживайте пустую область на главном экране.
- 2 Выберите пункт **Установить обои** → **Главный экран** → папку изображений → изображение.

› Изменение шрифта отображаемого текста

- 1 В списке приложений выберите пункт **Настр-ки** → **Дисплей** → **Стиль шрифта**.
- 2 Выберите шрифт.

› Регулировка яркости дисплея

Устройство оснащено датчиком освещения для определения уровня освещенности и автоматической регулировки яркости дисплея. Яркость также можно настраивать вручную.



Уровень яркости дисплея влияет на скорость разряда аккумулятора.

Автоматическая настройка яркости

- 1 В списке приложений выберите пункт **Настр-ки** → **Дисплей** → **Яркость**.
- 2 Установите флажок рядом с пунктом **Автоматическая регулировка яркости**.
- 3 Выберите пункт **Да**.
Устройство будет автоматически повышать яркость экрана в условиях сильного внешнего освещения и снижать ее в условиях недостаточного освещения.

Ручная настройка яркости

- 1 В списке приложений выберите пункт **Настр-ки** → **Дисплей** → **Яркость**.
- 2 Снимите флажок рядом с пунктом **Автоматическая регулировка яркости**.
- 3 Перетащите ползунок влево или вправо.
- 4 Выберите пункт **Да**.

› Блокировка устройства

Устройство можно заблокировать с помощью функции блокировки экрана.



- Если вы забыли пароль, обратитесь в сервисный центр Samsung.
- Компания Samsung не несет ответственности за утерю паролей или конфиденциальной информации и иной ущерб, если они вызваны незаконным использованием ПО.

Разблокировка по распознаванию лица

- 1 В списке приложений выберите **Настр-ки** → **Экран блокировки** → **Блокировка экрана** → **Распознавание лица**.
- 2 Выберите пункт **Далее** → **Настроить** → **Продолжить**.
- 3 Настройте устройство таким образом, чтобы лицо поместилось в фигуру.
- 4 Когда будет сделан снимок лица, выберите **Продолжить**.
- 5 Завершите настройку резервного PIN-кода или рисунка.

Создание рисунка разблокировки

- 1 В списке приложений выберите пункт **Настр-ки** → **Экран блокировки** → **Блокировка экрана** → **Рисунок**.
- 2 Ознакомьтесь с инструкциями и образцами рисунков на экране, затем выберите пункт **Далее**.
- 3 Создайте рисунок, соединив линией минимум 4 точки, и выберите пункт **Продолжить**.
- 4 Повторите рисунок для подтверждения и выберите пункт **Подтвердить**.
- 5 Завершите настройку резервного PIN-кода.



- Если вы забудете рисунок разблокировки, с помощью резервного PIN-кода можно отключить функцию блокировки экрана.

Создание PIN-кода разблокировки экрана

- 1 В списке приложений выберите пункт **Настр-ки** → **Экран блокировки** → **Блокировка экрана** → **PIN**.
- 2 Введите новый PIN-код и выберите пункт **Продолжить**.
- 3 Введите PIN-код еще раз и выберите пункт **Да**.

Создание пароля разблокировки экрана

- 1 В списке приложений выберите пункт **Настр-ки** → **Экран блокировки** → **Блокировка экрана** → **Пароль**.
- 2 Введите алфавитно-цифровой пароль и выберите пункт **Продолжить**.
- 3 Введите пароль еще раз и выберите пункт **Да**.

▶ Блокировка SIM- или USIM-карты

Можно заблокировать устройство с помощью PIN-кода, поставляемого с SIM- или USIM-картой. После активации функции блокировки SIM- или USIM-карты потребуется вводить PIN-код при каждом включении устройства или переходе к меню, для которого требуется PIN-код.

- 1 В списке приложений выберите пункт **Настр-ки** → **Безопасность** → **Блокировка SIM-карты** → **Блокировка SIM-карты**.
- 2 Введите PIN-код и выберите пункт **Да**.



- При многократном вводе ошибочного PIN-кода SIM- или USIM-карта блокируется. В этом случае необходимо ввести ключ разблокировки PIN-кода (PUK), чтобы разблокировать SIM- или USIM-карту.
- Если SIM- или USIM-карта заблокируется после ввода ошибочного PUK, необходимо обратиться к оператору мобильной связи для разблокировки SIM- или USIM-карты.

› Включение функции «Найти телефон»

При обнаружении новой SIM- или USIM-карты функция «Найти телефон» автоматически отправляет контактный номер указанным получателям. Благодаря этой функции можно обнаружить и вернуть утерянное устройство. Чтобы воспользоваться функцией удаленного управления устройством по сети, необходимо создать учетную запись Samsung.

- 1 В списке приложений выберите пункт **Настр-ки** → **Безопасность** → **Оповещ. о смене SIM-карты**.
- 2 Выберите пункт **Вход**.
Чтобы создать учетную запись Samsung, выберите пункт **Создать уч. запись**.
- 3 Введите адрес электронной почты и пароль для учетной записи Samsung, а затем выберите пункт **Вход**.
- 4 Перетащите ползунок вверху экрана.
- 5 Добавьте получателей.
 - Выберите пункт **Создать** и введите номера телефонов с кодом страны и символом «+» вручную.
 - Выберите номера из списков контактов с помощью пункта **Контакты**.
- 6 Выберите пункт **Оповещение**.
- 7 Введите текстовое сообщение, которое будет отправлено получателям, и выберите пункт **Да**.
- 8 Выберите пункт **Сохранить**.

Ввод текста

Текст можно вводить с помощью символов на виртуальной клавиатуре или голосового ввода.



Для некоторых языков ввод текста не поддерживается. Для ввода текста необходимо изменить язык ввода на один из поддерживаемых языков.

› Изменение способа ввода текста

- 1 Выберите поле ввода текста и откройте панель уведомлений, коснувшись области значков состояния и перетаскив ее вниз.
- 2 Выберите **Выбор метод ввода** → метод ввода.

› Голосовой ввод текста Google

- 1 Чтобы добавить языки ввода для функции распознавания речи Google, выберите язык → **Добавить другие языки**.
- 2 Произнесите текст в микрофон.
- 3 По окончании выберите пункт **Приостановить**.

› Ввод текста с помощью клавиатуры Samsung

Введите текст с помощью алфавитно-цифровых клавиш.

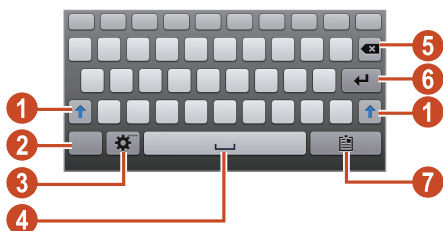

Можно также использовать следующие клавиши.



Номер	Функция
1	Изменение регистра.
2	Изменение режима ввода текста.
3	Переход к настройкам клавиатуры; голосовой ввод текста (нажмите и удерживайте).
4	Вставка пробела.
5	Удаление введенных символов.
6	Переход на новую строку.
7	Вставка элемента из буфера обмена.

› Копирование и вставка текста

В поле ввода текста можно воспользоваться функцией копирования и вставки текста в другие приложения.

- 1 Выберите и удерживайте абзац текста.
- 2 Чтобы выбрать нужный фрагмент текста для копирования, перетащите значок  или .
- 3 Выберите пункт  → **Копировать** или **Вырезать**, чтобы добавить текст в буфер обмена.
- 4 В другом приложении переместите курсор в место, куда нужно вставить текст.
- 5 Коснитесь значка **Вставить**, чтобы вставить текст из буфера обмена в поле ввода текста.

Веб-службы и службы GPS



За доступ к Интернету и загрузку файлов может взиматься дополнительная плата. Дополнительную информацию можно получить у оператора мобильной связи.

Интернет

В этом разделе описано, как подключаться к Интернету и сохранять закладки для избранных веб-страниц.



- Данная функция может называться по-другому в зависимости от региона или оператора мобильной связи.
- Наличие тех или иных значков зависит от региона или оператора мобильной связи.

► Просмотр веб-страниц

- 1 В списке приложений выберите пункт **Интернет**.
- 2 Чтобы перейти на определенную веб-страницу, введите ее URL-адрес в поле ввода и выберите пункт **Перейти**.
- 3 Для просмотра веб-страниц используются следующие значки.

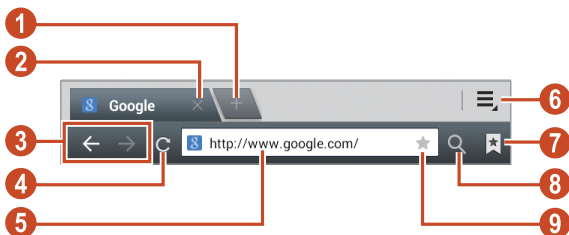



Номер	Функция
1	Открытие новой вкладки.
2	Закрытие текущего окна.

Номер	Функция
3	Перемещение вперед и назад по веб-страницам в журнале.
4	Обновление текущей страницы; на время загрузки веб-страницы значок меняется на  .
5	Ввод адреса веб-страницы или ключевого слова.
6	Переход к параметрам веб-браузера.
7	Просмотр списка сохраненных закладок и страниц, а также журнала веб-браузера.
8	Выбор поля ввода URL-адреса.
9	Создание закладки для текущей страницы.

При просмотре веб-страниц доступны следующие функции.

- Чтобы изменить масштаб, прикоснитесь к экрану двумя пальцами и медленно раздвиньте либо сведите их. Чтобы вернуться к исходному размеру, дважды прикоснитесь к экрану.
- Чтобы открыть новую вкладку, коснитесь значка  → **Новая вкладка.**
- Чтобы открыть новую вкладку без сохранения данных веб-браузера, коснитесь значка  → **Новая аноним. вкладка.**
- Чтобы добавить ярлык текущей веб-страницы на главный экран, выберите  → **Добавить ярлык на главный экран.**
- Чтобы отправить адрес веб-страницы другим пользователям, коснитесь значка  → **Отправить страницу.**
- Чтобы выполнить поиск текста на веб-странице, коснитесь значка  → **Найти на странице.**
- Чтобы переключиться на версию для ПК, коснитесь значка  → **Версия для ПК.**
- Чтобы сохранить текущую веб-страницу для чтения в автономном режиме, коснитесь значка  → **Сохранить для автономного чтения.** Чтобы просмотреть сохраненные веб-страницы, коснитесь значка  → **Сохраненные страницы.**

- Чтобы просмотреть журнал загрузок, коснитесь значка  → **Загрузки**.
- Чтобы распечатать веб-страницу с помощью Wi-Fi или USB-подключения, коснитесь значка  → **Печать**. Устройство совместимо только с некоторыми принтерами Samsung.
- Чтобы изменить параметры веб-браузера, коснитесь значка  → **Настройки**.

› **Голосовой поиск информации**



Эта функция может быть недоступна в зависимости от региона или оператора мобильной связи.

- 1 В списке приложений выберите пункт **Интернет**.
- 2 Выберите поле ввода URL-адреса.
- 3 Коснитесь значка  и произнесите ключевое слово в микрофон устройства.
Устройство выполнит поиск веб-страниц, содержащих это ключевое слово.
- 4 Выберите нужный результат поиска.

› **Добавление веб-страниц в закладки**

Если адрес веб-страницы известен, можно добавить ее в закладки вручную.

- 1 В списке приложений выберите пункт **Интернет**.
- 2 Введите адрес веб-страницы или перейдите к ней.
- 3 Коснитесь значка .
- 4 Введите название закладки и выберите пункт **Да**.

› Загрузка файлов из Интернета

Загружаемые из Интернета файлы или приложения сохраняются во внутренней памяти устройства.



В файлах, загружаемых из Интернета, могут содержаться вирусы, способные повредить устройство. Чтобы снизить риск заражения вирусами, для загрузки файлов используйте надежные источники.



Некоторые медиафайлы в целях соблюдения авторских прав защищены системой управления цифровыми правами (DRM). Эта защита не позволяет загружать, копировать, изменять или передавать некоторые файлы.

- 1 В списке приложений выберите пункт **Интернет**.
- 2 Найдите файл или приложение и загрузите на устройство.

› Просмотр журнала веб-браузера

- 1 В списке приложений выберите пункт **Интернет** →  → **Журнал**.
- 2 Выберите веб-страницу для просмотра.

Сервис Game Hub

В этом разделе описано, как находить и загружать игры.

- 1 В списке приложений выберите пункт **Game Hub**.
- 2 Выберите службу игр.
- 3 Выполните поиск и загрузите игры из интерактивного магазина.



Доступные игры могут различаться в зависимости от региона или оператора мобильной связи.



Карты

В этом разделе описана служба Google Maps™, используемая для получения маршрутов, поиска своего местонахождения и различных мест на карте.











- Эта функция может быть недоступна в зависимости от региона или оператора мобильной связи.
- Чтобы определить свое местонахождение и выполнить поиск по карте, необходимо включить соответствующие службы ► стр. 112.

› Поиск мест

- 1 В списке приложений выберите пункт **Карты**.
Ваше текущее расположение будет показано на карте.
- 2 Коснитесь значка **Поиск на карте**.
- 3 Введите ключевое слово для поиска места и коснитесь значка .
Чтобы выполнить голосовой поиск места, коснитесь значка .
- 4 Выберите место для просмотра сведений о нем.

При просмотре карты доступны следующие функции.

- Чтобы изменить масштаб, прикоснитесь к экрану двумя пальцами и медленно раздвиньте либо сведите их.
- Чтобы просмотреть список всех результатов поиска, выберите пункт **Результаты поиска**.
- Чтобы просмотреть текущее местонахождение, коснитесь значка . Чтобы переключиться в режим отображения карты в виде компаса, изменяющего ориентацию при повороте устройства, коснитесь значка .
- Чтобы получить маршрут проезда к заданному пункту назначения, коснитесь значка .



- Чтобы отметить местонахождение звездочкой, выберите выноску с названием места →  → **Добавить пометку**.
- Чтобы сохранить карту для просмотра в автономном режиме, коснитесь значка  → **Офлайн-доступ**. Чтобы просмотреть сохраненную карту, выберите  → **Мои места** → **СОХРАНЕННЫЕ**.
- Чтобы выполнить поиск объекта поблизости, выберите  → **Адреса**.
- Чтобы добавить на карту слои с дополнительными сведениями или изменить режим просмотра, выберите  → **Слои**.

➤ Обмен сведениями о местонахождении с помощью службы Google Latitude



В этом разделе описано, как с помощью службы Google Latitude™ вы можете узнавать о местонахождении друзей, а они — о вашем.



Доступность этой функции зависит от региона или поставщика услуг.

- 1 В списке приложений выберите пункт **Карты**.
- 2 Коснитесь значка  → **Локатор**.
Устройство автоматически подключится к сервису Google Latitude.
- 3 Коснитесь значка  → **Добавить друзей** → параметр.
- 4 Выберите друга или введите адрес электронной почты и выберите пункт **Добавить друзей**.
- 5 Выберите пункт **Да**.
Когда друг примет приглашение, можно будет отправить ему информацию о вашем местонахождении.

› Получение маршрутов проезда к заданному пункту назначения

- 1 В списке приложений выберите пункт **Карты**.
- 2 Коснитесь значка .
- 3 Введите адреса начального и конечного пунктов.
Чтобы ввести адрес из списка контактов или отмеченных мест либо указать расположение на карте, коснитесь значка  → параметр.
- 4 Выберите способ передвижения, а затем — пункт **Готово**.
Маршрут будет показан на карте. В зависимости от выбранного способа передвижения может быть предложено несколько вариантов маршрута.
- 5 По окончании коснитесь значка  → **Очистить карту**.

Навигация

В этом разделе описана функция получения голосовых указаний по маршрутам.



- Карты для навигации, текущее местонахождение и другие навигационные данные могут отличаться от реальных сведений. При вождении автомобиля всегда следите за ситуацией на дороге, движением транспорта и другими сопутствующими факторами, а также соблюдайте правила дорожного движения и техники безопасности.
- Эта функция может быть недоступна в зависимости от региона или оператора мобильной связи.



- 1 В списке приложений выберите пункт **Навигация**.
- 2 Введите пункт назначения одним из следующих способов.
 - **Произнести адрес:** голосовой ввод пункта назначения.
 - **Ввести адрес:** ввод пункта назначения с помощью виртуальной клавиатуры.
 - **Контакты:** выбор пункта назначения из адресов, сохраненных в контактах.
 - **Отмеченные места:** выбор пункта назначения из списка мест, помеченных звездочкой.
- 3 Для использования навигационных функций установите соответствующее ПО.

Адреса

В этом разделе описан способ поиска коммерческих организаций и развлекательных заведений.



Эта функция может быть недоступна в зависимости от региона или оператора мобильной связи.

- 1 В списке приложений выберите пункт **Адреса**.
- 2 Чтобы найти ближайшую от определенного места коммерческую организацию или развлекательное заведение, выберите ваше местонахождение → **Другое место**.
- 3 Выберите категорию.
Устройство выполнит поиск объектов, подпадающих под выбранную категорию.
- 4 Выберите название места для просмотра сведений о нем.
 Чтобы добавить другие категории, коснитесь значка  → выберите пункт **Новая категория**.

Play Маркет

Функциональность устройства можно расширить за счет загружаемых приложений. Play Маркет позволяет легко и быстро получать мобильные приложения.



- Эта функция может быть недоступна в зависимости от региона или оператора мобильной связи.
- Пользовательские файлы загруженных приложений будут сохранены во встроенную память.

› Загрузка приложений

- 1 В списке приложений выберите пункт **Play Маркет**.
- 2 Найдите нужное вам приложение и загрузите его на устройство.
Установка приложения начнется сразу же после загрузки.

› Удаление приложения

- 1 В списке приложений выберите пункт **Play Маркет**.
- 2 Коснитесь значка .
- 3 Выберите элемент.
- 4 Выберите пункт **Удалить** → **ОК**.

Readers Hub

В этом разделе описано, как просматривать различные материалы для чтения.



Доступность этой функции зависит от региона и поставщика услуг.

- 1 В списке приложений выберите пункт **Readers Hub**.
- 2 Выберите тип нужного материала для чтения.
- 3 Выполните поиск и загрузите его из интерактивного магазина.

Samsung Apps

В магазине Samsung Apps можно найти и загрузить множество полезных приложений и обновлений для устройства. Благодаря магазину Samsung Apps функциональность устройства можно расширить, приспособив его для выполнения самых разных задач. Просмотрите список доступных приложений и расширьте возможности своего устройства.

- 1 В списке приложений выберите пункт **Samsung Apps**.
- 2 Выполните поиск нужных приложений и загрузите их на устройство.



- Эта функция может быть недоступна в зависимости от региона или оператора мобильной связи.
- Дополнительные сведения см. на веб-сайте www.samsungapps.com или в буклете магазина Samsung Apps.

S Suggest

Находите и загружайте новые приложения на основе подсказок Samsung. В списке приложений выберите **S Suggest**.



Доступность этой функции зависит от региона и поставщика услуг.

YouTube

В этом разделе описано, как просматривать и отправлять видеозаписи с помощью службы YouTube™.



Эта функция может быть недоступна в зависимости от региона или оператора мобильной связи.

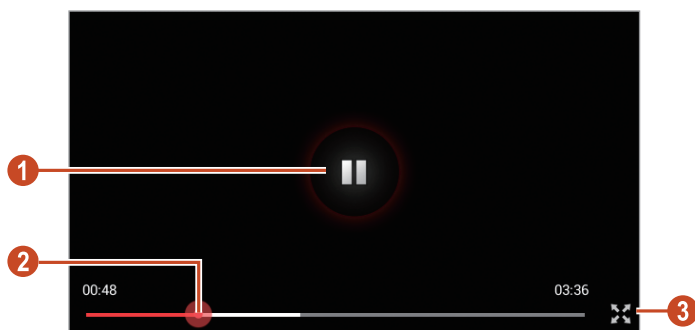

› Воспроизведение видео

- 1 В списке приложений выберите пункт **YouTube**.
- 2 Выберите видеозапись.
- 3 Для управления воспроизведением используются следующие клавиши.



Номер	Функция
1	Приостановка и возобновление воспроизведения.
2	Переход вперед или назад в пределах файла путем перетаскивания ползунка.
3	Воспроизведение видеозаписи во весь экран.

» Загрузка видео

- 1 В списке приложений выберите пункт **YouTube**.
 - 2 Выберите учетную запись Google, если она связана с веб-сайтом YouTube.
Также можно выбрать пункт **Войти** и связать учетную запись с веб-сайтом YouTube.
 - 3 Выберите  → категория → видеозапись.
-  При первой отправке видеозаписи выберите тип сети.
- 4 Введите сведения о загрузке и выберите пункт **ЗАГРУЗИТЬ**.

Голосовой поиск

В этом разделе описан голосовой поиск данных в Интернете.

-  Доступность этой функции зависит от региона и поставщика услуг.
- 1 В списке приложений выберите **Голосовой поиск**.
 - 2 Произнесите ключевое слово в микрофон устройства.
Устройство выполнит поиск веб-страниц, содержащих это ключевое слово.
 - 3 Выберите нужный результат поиска.

СВЯЗЬ

Вызовы

В этом разделе описано, как выполнять и принимать вызовы, использовать доступные во время вызова параметры, а также как настраивать и использовать связанные с вызовом возможности.



- Для предотвращения случайных прикосновений к экрану включите датчик приближения, чтобы заблокировать сенсорный экран при приближении устройства к лицу.
▶ стр. 60.
- Статический заряд, накопленный вашим телом или одеждой, может влиять на работу датчика приближения во время вызова.

› Выполнение вызова

- 1 В списке приложений выберите пункт **Телефон** → **Клавиатура** и введите код страны и номер телефона.
 - 2 Чтобы выполнить голосовой вызов, выберите пункт . Чтобы выполнить видеовызов, выберите пункт **Видеовызов**.
 - 3 Выберите пункт **Завершить** для завершения вызова.
- Номера часто вызываемых абонентов можно сохранить в списке контактов ▶ стр. 93.
 - Чтобы перейти к журналу последних вызовов, выберите пункт **Телефон** → **Клавиатура** → **Журналы**.

› Ответ на вызов

1 При входящем вызове коснитесь значка  и перетащите палец за пределы большого круга.



Нажмите клавишу громкости, чтобы отключить мелодию вызова.

2 Выберите пункт **Завершить** для завершения вызова.

› Отклонение вызова

При входящем вызове коснитесь значка  и перетащите палец за пределы большого круга.

Чтобы отправить сообщение абоненту при отклонении вызова, перетащите панель сообщения отклонения снизу вверх.



Можно выбрать одно из заданных сообщений или создать свое ► стр. 59.

› Международные вызовы

1 В списке приложений выберите пункт **Телефон** → **Клавиатура**, а затем коснитесь значка  и удерживайте его для вставки символа «+».

2 Введите полный номер (код страны, код города и номер телефона).

3 Выберите пункт  для набора номера.

› Гарнитура

Подключение гарнитуры к устройству обеспечивает удобство при ответе на вызовы и управлении ими.

- Чтобы принять вызов, нажмите кнопку гарнитуры.
- Чтобы отклонить вызов, нажмите и удерживайте кнопку гарнитуры.
- Чтобы перевести вызов в режим удержания или вернуться к удержанному вызову, нажмите и удерживайте кнопку гарнитуры.
- Чтобы завершить вызов, нажмите кнопку гарнитуры.



› Функции, доступные во время голосового вызова

Во время голосового вызова можно использовать следующие функции.

- Чтобы отрегулировать громкость, нажмите клавишу громкости вверх или вниз.
- Чтобы поместить вызов на удержание, выберите пункт **Удержать**. Чтобы снять вызов с удержания, выберите пункт **Извлечь**.
- Чтобы выполнить второй вызов, выберите пункт **Доб. вызов** и наберите новый номер.
- Для переключения между вызовами выберите пункт **Переключить**.
- Услышав звуковой сигнал ожидающего вызова, коснитесь значка  и перетащите палец за пределы большого круга, чтобы ответить на второй вызов. Появится запрос на завершение или удержание первого вызова. Чтобы пользоваться этой функцией, необходимо подписаться на услугу ожидания вызова.
- Чтобы открыть клавиатуру, выберите пункт **Набор**.
- Чтобы активировать динамик громкой связи, выберите пункт **Динамик**.



В условиях сильного шума иногда бывает трудно различить голос собеседника при использовании громкой связи. В таких случаях рекомендуется использовать обычный режим разговора.

- Чтобы выключить микрофон (при этом собеседник перестанет вас слышать), выберите пункт **Выкл. микр.**
- Чтобы перевести вызов с устройства на Bluetooth-гарнитуру, выберите пункт **Гарнитура**.
- Чтобы выполнить многосторонний вызов (конференц-связь), наберите еще один номер или ответьте на второй вызов и выберите пункт **Объединить** после соединения со вторым собеседником. При необходимости повторите эту процедуру для добавления других участников. Чтобы воспользоваться этой функцией, необходимо подписаться на услугу многостороннего вызова.
- Чтобы открыть список контактов, коснитесь значка  → **Контакты**.
- Чтобы создать заметку, коснитесь значка  → **Заметки**.
- Чтобы соединить текущего участника с участником, переведенным в режим удержания, коснитесь значка  → **Перевести**. Вы будете отключены от обоих участников.

➤ **Функции, доступные во время видеовызова**

Во время видеовызова можно использовать следующие функции.

- Чтобы переключиться между передней и основной камерой, выберите пункт **Переключить камеру**.
- Чтобы открыть клавиатуру, выберите пункт **Клавиатура**.
- Чтобы активировать динамик громкой связи, выберите пункт **Динамик**.
- Чтобы выключить микрофон (при этом собеседник перестанет вас слышать), выберите пункт **Выкл. микр.**
- Чтобы перевести вызов с устройства на Bluetooth-гарнитуру, выберите пункт **Гарнитура**.
- Чтобы скрыть ваше изображение от другого абонента, коснитесь значка  → **Скрыть меня**.
- Чтобы выбрать изображение для показа другому абоненту, коснитесь значка  → **Исходящее изображение**.

- Чтобы выполнить снимок изображения другого абонента, выберите пункт **Съемка**.
- Чтобы записать видео другого абонента, выберите пункт **Записать**.



Во многих странах и регионах производить запись звонка без разрешения незаконно. Всегда спрашивайте разрешение на запись разговора у другого абонента.

► **Просмотр и набор пропущенных вызовов**

Пропущенные вызовы отображаются на экране устройства. Для ответного вызова прикоснитесь к правому нижнему углу экрана, чтобы открыть панель уведомлений, а затем выберите уведомление о пропущенном вызове.

► **Автоматическое отклонение вызовов**

Чтобы автоматически отклонять вызовы от определенных абонентов, воспользуйтесь функцией автоматического отклонения вызовов.

- 1 В списке приложений выберите пункт **Телефон** → **Клавиатура** →  → **Настройки вызовов** → **Настройки вызовов** → **Отклонение вызова**.
- 2 Перетащите переключатель **Режим автоотклонения** вправо.
- 3 Выберите пункт **Режим автоотклонения** → параметр.

Параметр	Функция
Все номера	Отклонение вызовов со всех номеров.
Черный список	Отклонение вызовов только с номеров, находящихся в черном списке.

- 4 Выберите пункт **Черный список**.
- 5 Коснитесь значка .

- 6 Введите номер и коснитесь значка **Сохранить**.
Для отклонения номера можно задать критерий.
- 7 Чтобы добавить другие номера, повторите шаги 5–6.

» Активирование режима разрешенных номеров (FDN)

В режиме FDN устройство ограничивает исходящие вызовы номерами, сохраненными в списке FDN на SIM- или USIM-карте.

- 1 В списке приложений выберите пункт **Телефон** → **Клавиатура** →  → **Настройки вызовов** → **Настройки вызовов** → **Дополнительные параметры** → **Разрешенные номера**.
- 2 Выберите пункт **Включить FDN**.
- 3 Введите PIN2-код, поставляемый с SIM- или USIM-картой, и выберите пункт **Да**.
- 4 Выберите пункт **Список FDN** и добавьте контакты.

» Включение переадресации вызова

Переадресация вызова — это сетевая функция, позволяющая переводить входящие вызовы на указанный номер. Можно включить эту функцию отдельно для нескольких условий.

- 1 В списке приложений выберите пункт **Телефон** → **Клавиатура** →  → **Настройки вызовов** → **Настройки вызовов** → **Переадресация вызова** → тип вызова.
- 2 Выберите условие.
- 3 Введите номер, на который будут переводиться вызовы, и выберите пункт **Включить**.
Настройки будут переданы в сеть.

› Настройка запрета вызова

Запрет вызова — это сетевая функция, позволяющая ограничить вызовы определенных типов или запретить другим людям выполнять вызовы с вашего устройства.

- 1 В списке приложений выберите пункт **Телефон** → **Клавиатура** →  → **Настройки вызовов** → **Настройки вызовов** → **Дополнительные параметры** → **Запрет вызова** → тип вызова.
- 2 Выберите параметр запрета вызова.
- 3 Введите пароль запрета вызова и выберите пункт **Да**. Настройки будут переданы в сеть.

› Ожидание вызова

Ожидание вызова — это сетевая функция, уведомляющая о вызове, поступившем во время разговора с другим абонентом. Данная функция работает только с голосовыми вызовами.

В списке приложений выберите пункт **Телефон** → **Клавиатура** →  → **Настройки вызовов** → **Настройки вызовов** → **Дополнительные параметры** → **Ожидание вызова**. Настройки будут переданы в сеть.

› Просмотр журнала вызовов и сообщений

Можно отсортировать вызовы и сообщения по типу и просмотреть их в журнале.

- 1 В списке приложений выберите пункт **Телефон** → **Клавиатура** → **Журналы**.
- 2 Коснитесь значка  → **Вид** → параметр.
- 3 Выберите запись журнала для просмотра сведений о ней.



Из этого меню можно вызвать абонента или отправить ему сообщение, а также добавить номер в телефонную книгу или черный список.

› Настройка параметров вызова

1 В списке приложений выберите пункт **Телефон** → **Клавиатура** →  → **Настройки вызовов**.

2 Измените следующие параметры.

Параметр	Функция
Настройки вызовов → Отклонение вызова	Настройка автоматического отклонения вызовов от определенных абонентов. Телефонные номера можно внести в черный список.
Настройки вызовов → Сообщение для отклонения	Создание или изменение сообщения, которое будет отправляться абоненту при отклонении его вызова.
Настройки вызовов → Мелодии и звуки клавиш → Мелодия устройства	Выбор мелодии для входящих вызовов.
Настройки вызовов → Мелодии и звуки клавиш → Вибрация устройства	Добавление или выбор способа вибрации.
Настройки вызовов → Мелодии и звуки клавиш → Вибрация при входящем вызове	Выбор режима вибрации и мелодии для входящих вызовов.
Настройки вызовов → Мелодии и звуки клавиш → Звуки клавиш	Включение звука при вводе номера на экране набора номера.

Параметр	Функция
Настройки вызовов → Сигнал вызова	Выбор сигнала для оповещения о событиях при вызове.
Настройки вызовов → Завершение вызова клавишей питания	Завершение вызова нажатием клавиши питания.
Настройки вызовов → Автооткл. экрана при вызове	Включение датчика приближения во время вызова.
Настройки вызовов → Параметры аксессуаров → Автоматический ответ	Включение или выключение автоматического ответа по прошествии указанного периода времени (доступно только при подключенной гарнитуре).
Настройки вызовов → Параметры аксессуаров → Таймер автоответа	Установка времени ожидания до автоматического ответа на входящий вызов.
Настройки вызовов → Параметры аксессуаров → Условия исходящего вызова	Выполнение вызовов с помощью Bluetooth-гарнитур даже при заблокированном устройстве.
Настройки вызовов → Параметры аксессуаров → Тип исходящего вызова	Выбор типа вызовов для выполнения с помощью Bluetooth-гарнитур.
Настройки вызовов → Звонить громче в сумке	Усиление звукового сигнала и вибрации при помещении устройства в закрытые места, например в сумку или карман.
Настройки вызовов → Переадресация вызова	Перевод входящих вызовов на указанный номер.

Параметр	Функция
Настройки вызовов → Дополнительные параметры → Определитель номера	Показ вашего идентификатора другим абонентам при исходящем вызове.
Настройки вызовов → Дополнительные параметры → Запрет вызова	Запрет вызовов по их типу.
Настройки вызовов → Дополнительные параметры → Ожидание вызова	Выбор сигнала для оповещения о входящих вызовах во время разговора.
Настройки вызовов → Дополнительные параметры → Автодозвон	Включение автоматического набора номера, вызов с которого не прошел или был прерван во время вызова.
Настройки вызовов → Дополнительные параметры → Разрешенные номера	Включение режима FDN для ограничения исходящих вызовов номеров, не содержащихся в списке FDN на SIM- или USIM-карте.
Настройки вызовов → Дополнительные параметры → Автоматический код города	Автоматическая вставка префикса (кода страны или города) перед телефонным номером.
Настройки видеовызова → Изображение для видеовызова	Выбор изображения для показа собеседнику.
Настройки видеовызова → Показывать видео	Показ собеседнику вашего видео.
Настройки видеовызова → Опции при сбое	Выполнение голосового вызова в случае сбоя видеовызова.

Параметр	Функция
Голосовая почта → Услуга голос. почты	Выбор поставщика услуг голосовой почты.
Голосовая почта → Параметры голосовой почты	Ввод номера сервера голосовой почты. Этот номер можно получить у оператора мобильной связи.
Голосовая почта → Мелодия звонка	Выбор мелодии для входящих сообщений голосовой почты.
Голосовая почта → Вибрация	Включение вибрации при получении голосовой почты.
Параметры интернет-вызовов → Уч. записи	Настройка учетных записей для служб цифровой телефонии.
Параметры интернет-вызовов → Использов. интернет-вызовы	Настройка служб цифровой телефонии на устройстве. Службы цифровой телефонии доступны только при подключении через Wi-Fi.





Сообщения

В этом разделе описано, как создавать и отправлять SMS- и MMS-сообщения, а также просматривать отправленные или полученные сообщения и управлять ими.









За отправку и получение сообщений за пределами домашней сети может взиматься дополнительная плата. Дополнительную информацию можно получить у оператора мобильной связи.

› Отправка SMS-сообщений

- 1 В списке приложений выберите пункт **Сообщения** → .
- 2 Добавьте получателей одним из следующих способов.
 - Введите номера телефона вручную, разделив их символом запятой или точки с запятой.
 - Выберите номера из списка контактов с помощью значка .
- 3 Перейдите в поле ввода текста и введите текст сообщения. Чтобы добавить смайлик, коснитесь значка  → **Вставить смайлик**.
- 4 Чтобы отправить сообщение, выберите пункт .

› Отправка MMS-сообщений

- 1 В списке приложений выберите пункт **Сообщения** → .
 - 2 Добавьте получателей одним из следующих способов.
 - Введите номера телефонов или адреса электронной почты получателей вручную, разделив их символом запятой или точки с запятой.
 - Выберите телефонные номера или адреса электронной почты получателей из списка контактов с помощью значка .
-  При вводе адреса электронной почты устройство автоматически переведет SMS-сообщение в MMS-сообщение.
- 3 Перейдите в поле ввода текста и введите текст сообщения. Чтобы добавить смайлик, коснитесь значка  → **Вставить смайлик**.
 - 4 Коснитесь значка  и вложите файл.
 - 5 Коснитесь значка  → **Добавить тему** и введите тему сообщения.
 - 6 Чтобы отправить сообщение, выберите пункт .

➤ Просмотр SMS- и MMS-сообщений

- 1 В списке приложений выберите пункт **Сообщения**.
Сообщения сгруппированы по контактам в виде потоков.
- 2 Выберите контакт.
- 3 Выберите мультимедийное сообщение для просмотра дополнительных сведений.

➤ Прослушивание сообщений голосовой почты

Если включена переадресация пропущенных вызовов на сервер голосовой почты, абоненты могут оставлять вам голосовые сообщения.

- 1 В списке приложений выберите пункт **Телефон** → **Клавиатура**, а затем коснитесь значка  и удерживайте его.
- 2 Следуйте инструкциям сервера голосовой почты.



Для обращения к серверу голосовой почты необходимо предварительно указать номер данного сервера. Этот номер можно получить у оператора мобильной связи.



Google Mail

В этом разделе описаны функции отправки и просмотра сообщений с помощью службы Google Mail™.



- Эта функция может быть недоступна в зависимости от региона или оператора мобильной связи.
- Данная функция может называться по-другому в зависимости от региона или оператора мобильной связи.

➤ Отправка сообщений по электронной почте

- 1 В списке приложений выберите пункт **Google Mail** → .
- 2 Перейдите в поле ввода получателей и введите адрес электронной почты.
- 3 Перейдите в поле ввода темы и введите тему сообщения.
- 4 Перейдите в поле ввода текста и введите текст электронного сообщения.
- 5 Коснитесь значка  и вложите файл.
- 6 Чтобы отправить сообщение, выберите пункт **ОТПРАВИТЬ**.















Если ваше устройство работает в автономном режиме или находится вне зоны обслуживания, сообщение будет оставаться в цепочке сообщений до подключения к Интернету или обнаружения сети мобильной связи.

➤ Просмотр сообщения электронной почты

- 1 В списке приложений выберите пункт **Google Mail**.
- 2 Коснитесь значка , чтобы обновить список сообщений.
- 3 Выберите сообщение электронной почты.

В режиме просмотра сообщения доступны следующие возможности.

- Прокрутите изображение влево или вправо, чтобы перейти к следующему или предыдущему сообщению.
- Чтобы ответить на сообщение, коснитесь значка .
- Чтобы ответить на сообщение всем получателям, коснитесь значка .
- Чтобы переслать сообщение другим получателям, коснитесь значка .
- Чтобы добавить сообщение в список избранных, коснитесь значка .
- Чтобы архивировать сообщение, коснитесь значка .
- Чтобы удалить сообщение, коснитесь значка .
- Чтобы пометить сообщение, коснитесь значка .

- Чтобы пометить сообщение как непрочитанное, коснитесь значка .
- Чтобы присвоить сообщению «низкую» важность, коснитесь значка  → **Пометить как неважное.**
- Чтобы скрыть сообщение, коснитесь значка  → **Игнорировать.** Чтобы просмотреть скрытые сообщения, в списке меток выберите пункт **Вся почта.**
- Чтобы внести сообщение в список спама, коснитесь значка  → **Сообщить о спаме** или **Сообщить о фишинге.**
- Чтобы изменить настройки электронной почты, коснитесь значка  → **Настройки.**



Доступные параметры зависят от учетной записи электронной почты или ориентации интерфейса устройства.

Электронная почта





В этом разделе описаны функции отправки и просмотра сообщений электронной почты с помощью личной или рабочей учетной записи.

➤ Настройка учетной записи электронной почты

- 1 В списке приложений выберите пункт **E-mail.**
- 2 Введите свой адрес электронной почты и пароль.
- 3 Выберите пункт **Далее.** Чтобы ввести сведения об учетной записи вручную, выберите пункт **Ручная настройка.**
- 4 Следуйте инструкциям на экране.

После завершения настройки учетной записи начнется загрузка сообщений электронной почты на устройство. Если было создано более двух учетных записей электронной почты, между ними можно переключаться. Выберите имя учетной записи в верхнем углу экрана и укажите адрес электронной почты для получения сообщений.

➤ Отправка сообщений по электронной почте







- 1 В списке приложений выберите пункт **E-mail** → .
- 2 Добавьте получателей одним из следующих способов.
 - Введите адреса электронной почты вручную, разделив их символом запятой или точки с запятой.
 - Выберите адреса электронной почты получателей из списка контактов с помощью значка .
- 3 Перейдите в поле ввода темы и введите тему сообщения.
- 4 Перейдите в поле ввода текста и введите текст электронного сообщения.
- 5 Коснитесь значка  и вложите файл.
- 6 Чтобы отправить сообщение, выберите пункт .







 Если ваше устройство работает в автономном режиме или находится вне зоны обслуживания, сообщение будет оставаться в цепочке сообщений до подключения к Интернету или обнаружения сети мобильной связи.

➤ Просмотр сообщения электронной почты

- 1 В списке приложений выберите пункт **E-mail**.
- 2 Коснитесь значка , чтобы обновить список сообщений.
- 3 Выберите сообщение электронной почты.

В режиме просмотра сообщения доступны следующие возможности.

- Чтобы перейти к следующему или предыдущему сообщению, коснитесь значка  или .
- Чтобы создать новое сообщение, коснитесь значка .
- Чтобы ответить на сообщение, коснитесь значка .
- Чтобы переслать сообщение другим получателям, коснитесь значка .
- Чтобы удалить сообщение, коснитесь значка .
- Чтобы пометить сообщение как непрочитанное, коснитесь значка  → **Пометить как непрочитанное.**

- Чтобы переместить сообщение в другую папку, коснитесь значка  → **Переместить**.
- Чтобы сохранить сообщение на устройстве, коснитесь значка  → **Сохранить эл. почту**. Сообщение будет сохранено в папке **Мои файлы** → **sdcard0** → **Saved Email**.
- Чтобы распечатать сообщение с помощью Wi-Fi или USB-подключения, коснитесь значка  → **Печать**. Устройство совместимо только с некоторыми принтерами Samsung.
- Чтобы сохранить электронные адреса получателей в телефонной книге в виде группы контактов, коснитесь значка  → **Сохранить как группу**.
- Чтобы изменить настройки электронной почты, коснитесь значка  → **Настройки**.
- Чтобы сохранить вложение в памяти устройства, выберите вкладку вложений → .



Доступные параметры зависят от учетной записи электронной почты или ориентации интерфейса устройства.

Google Talk

В этом разделе описан способ общения с друзьями с помощью приложения для обмена мгновенными сообщениями Google Talk™.



Эта функция может быть недоступна в зависимости от региона или оператора мобильной связи.





› Настройка статуса

- 1 В списке приложений выберите пункт **Google Talk**.
- 2 Выберите учетную запись Google.
- 3 Настройте свой статус, изображение и отображаемое сообщение.

› Добавление друзей в список

- 1 В списке приложений выберите пункт **Google Talk** → .
- 2 Введите адрес электронной почты друга и выберите пункт **ГОТОВО**.
Когда ваш друг примет это приглашение, он будет добавлен в список друзей.

› Начало разговора

- 1 В списке приложений выберите пункт **Google Talk**.
- 2 Выберите контакт из списка друзей.
Откроется экран беседы (чата).
- 3 Теперь можно вводить и отправлять сообщения.
 - Чтобы добавить участников чата, коснитесь значка  → **Добавить в чат**.
 - Чтобы начать видеочат, коснитесь значка .
 - Чтобы начать голосовой чат, коснитесь значка .
- 4 Чтобы завершить чат, коснитесь значка  → **Заккрыть чат**.

ChatON

В этом разделе описывается сервис ChatON, с помощью которого можно обмениваться мгновенными сообщениями с устройствами, имеющими мобильный номер телефона.

- 1 В списке приложений выберите пункт **ChatON**.
 При первом запуске данного приложения следуйте инструкциям на экране, чтобы настроить учетную запись.
- 2 Теперь можно вводить и отправлять сообщения.

Чат

В этом разделе описан способ общения с друзьями с помощью приложения для обмена мгновенными сообщениями Google+.

1 В списке приложений выберите пункт **Чат**.



При первом запуске данного приложения следуйте инструкциям на экране, чтобы настроить учетную запись.

2 Теперь можно вводить и отправлять сообщения.

Google+

В этом разделе описан доступ в социальную сеть Google. С ее помощью можно создавать группы для обмена мгновенными сообщениями, а также загружать снимки.

1 В списке приложений выберите пункт **Google+**.



При первом запуске данного приложения следуйте инструкциям на экране, чтобы настроить учетную запись.

2 Выберите функцию в социальной сети.

Развлечения

Камера

В этом разделе описаны основные возможности фото- и видеосъемки.





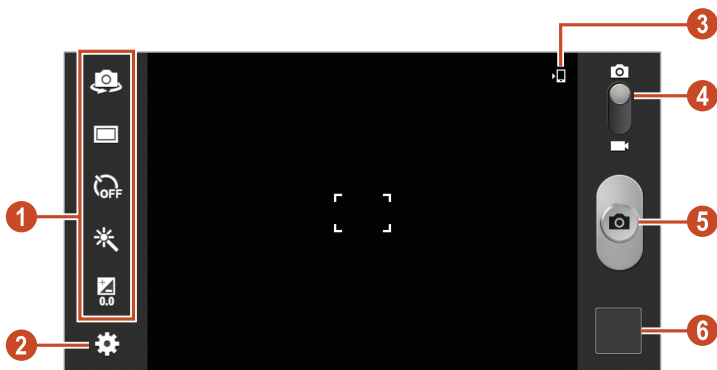

- Если устройство не используется в течение определенного времени, камера автоматически выключается.
- Вместимость карты памяти зависит от сюжетов и условий съемки.

➤ Фотосъемка

- 1 В списке приложений выберите пункт **Камера**.
- 2 Поверните устройство, чтобы установить альбомный режим отображения.
- 3 Наведите камеру на объект съемки и настройте изображение.



Номер	Функция
1	<p>Ярлыки.</p> <ul style="list-style-type: none"> •  : переключение на объектив передней камеры для автопортретного снимка. •  : изменение режима съемки ► стр. 74. •  : установка временной задержки перед съемкой. •  : применение специальных эффектов. •  : настройка значения экспозиции для изменения яркости. <p>Ссылки на наиболее часто используемые параметры можно добавлять и удалять ► стр. 79.</p>
2	Изменение настроек камеры.
3	Просмотр места хранения файлов.
4	Переключение в режим видеозаписи.
5	Выполнение снимка.
6	Просмотр сделанных снимков.



Для увеличения прикоснитесь двумя пальцами к экрану и медленно разведите их. Для уменьшения сведите пальцы. Масштаб можно также изменить с помощью клавиши громкости. При фотосъемке с самым высоким разрешением функция увеличения может быть недоступна.

- 4 Коснитесь значка , чтобы сделать снимок. Снимок будет сохранен автоматически.

После съемки коснитесь значка средства просмотра для просмотра снимка.

- Прокрутите изображение вправо или влево, чтобы просмотреть другие снимки.
- Чтобы изменить масштаб, прикоснитесь к экрану двумя пальцами и медленно разведите или сведите их. Чтобы вернуться к исходному размеру, дважды прикоснитесь к экрану.
- Чтобы добавить снимок в список избранных, коснитесь значка .
- Чтобы отправить снимок другим пользователям, коснитесь значка .
- Чтобы удалить снимок, коснитесь значка .
- Чтобы запустить слайд-шоу, коснитесь значка  → **Слайд-шоу** → **Запустить слайд-шоу**. Чтобы остановить слайд-шоу, коснитесь экрана.
- Чтобы сохранить лица на снимке в виде меток, выберите  → **Метка лица** ► стр. 83.
- Чтобы копировать снимок в буфер обмена, выберите  → **Копировать в буфер обмена**.
- Чтобы повернуть снимок против часовой стрелки, выберите  → **Повернуть влево**.
- Чтобы повернуть снимок по часовой стрелке, выберите  → **Повернуть вправо**.
- Чтобы вырезать фрагмент изображения, выберите  → **Обрезать**.
- Чтобы отредактировать снимок с помощью фоторедактора, выберите  → **Изменить** ► стр. 85.
- Чтобы установить снимок в качестве обоев или изображения контакта, выберите  → **Установить как**.
- Чтобы отправить снимок человеку, чье лицо отмечено на нем, выберите  → **Обмен фотографиями с друзьями**.
- Чтобы распечатать снимок с помощью Wi-Fi или USB-подключения, выберите  → **Печать**. Устройство совместимо только с некоторыми принтерами Samsung.
- Чтобы переименовать файл, выберите  → **Переименовать**.
- Чтобы выполнить поиск устройств, на которых включен обмен медиафайлами, выберите  → **Поиск устройств поблизости**.

- Чтобы просмотреть сведения о снимке, выберите  → **Свойства**.

› Изменение режима съемки

Устройство позволяет делать снимки в различных режимах. Чтобы изменить режим съемки, коснитесь значка  → **Режим съемки** → параметр.

Параметр	Функция
Панорама	Панорамная съемка.
Обмен фотографиями	Выполнение снимка и его отправка на другие устройства по Wi-Fi Direct.
Обмен фотографиями с друзьями	Режим, в котором устройство распознает лицо на снимке, отмеченное тегом, и отправляет фотографию этому человеку.
Снимок улыбки	Распознавание лиц людей в кадре и автоматическая съемка в момент, когда они улыбаются.

› Настройка параметров фотосъемки

Перед началом съемки коснитесь значка  для перехода к следующим параметрам.

Параметр	Функция
Изменить ссылки	Изменение ссылок на часто используемые параметры.
Автопортрет	Съемка автопортрета с помощью передней камеры.
Режим съемки	Изменение режима съемки ► стр. 74.
Эффекты	Применение специальных эффектов.
Сюжет	Изменение сюжета.
Значение экспозиции	Настройка значения экспозиции для изменения яркости.

Параметр	Функция
Таймер	Установка временной задержки перед съемкой.
Разрешение	Выбор разрешения.
Баланс белого	Изменение цветового баланса в соответствии с условиями освещения.
Экспозамер	Выбор типа экспозамера.
Сетка	Вывод сетки на экран просмотра.
Тег GPS	<p>Добавление к снимкам сведений о координатах.</p>  <ul style="list-style-type: none"> • При плохих метеоусловиях, а также в местах, где на пути GPS-сигнала могут возникнуть препятствия (пространства между зданиями, низменности), качество связи может снижаться. • При загрузке снимков в Интернет на них могут оставаться сведения о ваших координатах. Чтобы избежать этого, отключите функцию GPS-тегов.
Качество изображения	Настройка уровня качества снимков.
Память	Выбор области памяти для хранения новых снимков.
Сброс	Сброс настроек камеры.

› Видеосъемка

- 1 В списке приложений выберите пункт **Камера**.
- 2 Поверните устройство, чтобы установить альбомный режим отображения.
- 3 Перетащите ползунок, чтобы переключиться в режим видеосъемки.
- 4 Наведите объектив на объект съемки и настройте изображение.



Номер	Функция
1	<p>Ярлыки для видеозаписи.</p> <ul style="list-style-type: none">• : переключение на объектив передней камеры для автопортретной видеозаписи.• : изменение режима видеозаписи (для вложения в сообщение или обычного сохранения).• : установка временной задержки перед видеосъемкой.• : применение специальных эффектов.• : настройка значения экспозиции для изменения яркости. <p>Ссылки на наиболее часто используемые параметры можно добавлять и удалять ▶ стр. 79.</p>
2	Изменение настроек видеокамеры.

Номер	Функция
3	Просмотр места хранения файлов.
4	Переключение в режим фотосъемки.
5	Запись видео.
6	Просмотр сделанных видеозаписей.



Для увеличения прикоснитесь двумя пальцами к экрану и медленное разведите их. Для уменьшения сведите пальцы. Масштаб можно также изменить с помощью клавиши громкости. При записи с самым высоким разрешением функция увеличения может быть недоступна.









5 Чтобы начать запись, коснитесь значка .

6 Чтобы остановить запись, коснитесь значка . Видеозапись будет сохранена автоматически.



При записи видео на карту памяти с низкой скоростью передачи могут возникать сбои.

После записи коснитесь значка средства просмотра для просмотра видео.

- Прокрутите изображение вправо или влево, чтобы просмотреть другие видео.
- Чтобы просмотреть видео, коснитесь значка .
- Чтобы добавить видеозапись в список избранных, коснитесь значка .
- Чтобы отправить видеозапись другим пользователям, коснитесь значка .
- Чтобы удалить видеозапись, коснитесь значка .
- Чтобы запустить слайд-шоу, коснитесь значка  → **Слайд-шоу** → **Запустить слайд-шоу**. Чтобы остановить слайд-шоу, коснитесь экрана.
- Чтобы переименовать файл, выберите  → **Переименовать**.
- Чтобы выполнить поиск устройств с включенной функцией обмена медиафайлами, выберите пункт  → **Поиск устройств поблизости**.
- Чтобы просмотреть сведения о видеозаписи, выберите  → **Свойства**.

› Настройка параметров видеочамеры

Перед началом видеозаписи коснитесь значка  для перехода к следующим параметрам.

Параметр	Функция
Изменить ссылки	Изменение ссылок на часто используемые параметры.
Запись с фронт. камеры	Переключение на объектив передней камеры для автопортретной видеозаписи.
Режим записи	Изменение режима видеозаписи (для вложения в сообщение или обычного сохранения).
Эффекты	Применение специальных эффектов.
Значение экспозиции	Настройка значения экспозиции для изменения яркости.
Таймер	Установка задержки перед началом записи видео.
Разрешение	Выбор разрешения.
Баланс белого	Изменение цветового баланса в соответствии с условиями освещения.
Сетка	Вывод сетки на экран просмотра.
Качество видео	Настройка уровня качества видеозаписей.
Память	Выбор области памяти для сохранения видеозаписей.
Сброс	Сброс настроек видеочамеры.

› Редактирование ярлыков

Ссылки на наиболее часто используемые параметры можно добавлять и удалять.

- 1 На экране предварительного просмотра коснитесь значка  → **Изменить ссылки.**
- 2 Коснитесь значка в списке параметров и удерживайте его, а затем перетащите в область ссылок.
Чтобы удалить ссылку, коснитесь значка и удерживайте его, а затем перетащите в список параметров.
- 3 Коснитесь экрана для возврата на экран предварительного просмотра.

Видеоплеер

В этом разделе описываются возможности видеоплеера.



- Поддержка некоторых форматов файлов зависит от программного обеспечения устройства.
- Если попытаться открыть файл, размер которого превышает объем свободной памяти, может произойти ошибка.
- Качество воспроизведения зависит от типа содержимого.
- Некоторые файлы могут проигрываться с ошибками в зависимости от настроек сжатия.

› Воспроизведение видео

- 1 В списке приложений выберите пункт **Видеоплеер.**
- 2 Выберите видеозапись.

3 Для управления воспроизведением используются следующие клавиши.

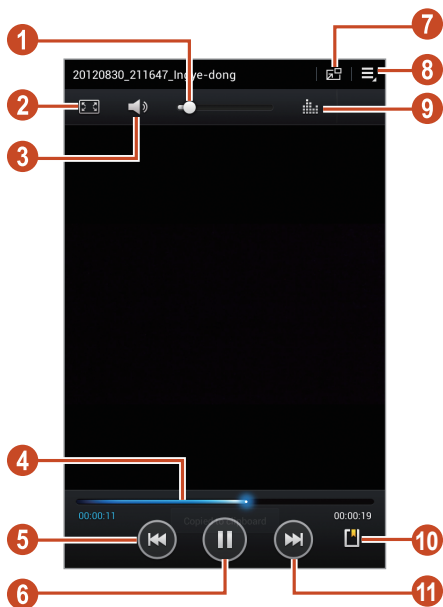

Номер	Функция
1	Регулировка громкости звука.
2	Изменение соотношения сторон экрана.
3	Выключение звука.
4	Переход вперед или назад в пределах файла путем перетаскивания ползунка или прикосновения к нему.
5	Перезапуск воспроизведения; переход к предыдущему файлу (нажмите в течение трёх секунд после начала воспроизведения); переход назад в пределах файла (нажмите и удерживайте).
6	Приостановка воспроизведения; коснитесь значка ▶, чтобы продолжить воспроизведение.

Номер	Функция
7	Уменьшение размера экрана видео. Чтобы вернуться к исходному размеру, дважды коснитесь экрана видео.
8	Переход к параметрам видеоплеера.
9	Выбор звукового эффекта.
10	Вставка закладки.
11	Переход к следующему файлу; переход вперед в пределах файла (нажмите и удерживайте).

Во время воспроизведения коснитесь значка  для доступа к следующим опциям.

- Чтобы отправить видеозапись другим пользователям, выберите **Отправить через**.
- Чтобы обрезать фрагмент видеозаписи, выберите **Обрезать**.
- Чтобы воспроизвести звук через Bluetooth-гарнитуру, выберите **Bluetooth**. При подключении гарнитуры к устройству использовать эту опцию нельзя.
- Чтобы отредактировать видеозапись с помощью видеоредактора, выберите **Видеоредактор**.
- Чтобы просмотреть сохраненные закладки, выберите **Закладки**. Опция появляется, только если во время воспроизведения вы вставили закладку.
- Чтобы просмотреть сведения о видеозаписи, выберите **Свойства**.
- Чтобы задать период времени, после которого видеоплеер будет выключаться, выберите **Время автоматического отключения видео задано**.
- Чтобы выполнить поиск устройств, на которых включен обмен медиафайлами, выберите **Поиск устройств поблизости**.
- Чтобы изменить настройки видеоплеера, выберите **Настройки**.

Галерея

В этом разделе описано, как просматривать снимки и воспроизводить видеозаписи, хранящиеся в памяти устройства.









- Поддержка некоторых форматов файлов зависит от программного обеспечения устройства.
- Если попытаться открыть файл, размер которого превышает объем свободной памяти, может произойти ошибка.
- Качество воспроизведения зависит от типа содержимого.
- Некоторые файлы могут проигрываться с ошибками в зависимости от настроек сжатия.











► Просмотр изображений

1 В списке приложений выберите пункт **Галерея**.

2 Выберите папку → изображение.

При просмотре изображений доступны следующие функции.

- Чтобы просмотреть другие изображения, прокрутите изображение вправо или влево.
- Чтобы изменить масштаб, прикоснитесь к экрану двумя пальцами и медленно разведите или сведите их. Чтобы вернуться к исходному размеру, дважды прикоснитесь к экрану.
- Чтобы добавить снимок в список избранных, коснитесь значка .
- Чтобы отправить изображение другим пользователям, коснитесь значка .
- Чтобы удалить снимок, коснитесь значка .
- Чтобы запустить слайд-шоу, коснитесь значка  → **Слайд-шоу** → **Запустить слайд-шоу**. Чтобы остановить слайд-шоу, коснитесь экрана.
- Чтобы сохранить лица на снимке в виде меток, выберите  → **Метка лица** ► стр. 83.
- Чтобы скопировать изображение в буфер обмена, выберите  → **Копировать в буфер обмена**.

- Чтобы повернуть изображение против часовой стрелки, выберите  → **Повернуть влево.**
- Чтобы повернуть изображение по часовой стрелке, выберите  → **Повернуть вправо.**
- Чтобы вырезать фрагмент изображения, выберите  → **Обрезать.**
- Чтобы отредактировать изображение с помощью фоторедактора, выберите  → **Изменить** ► стр. 85.
- Чтобы установить снимок в качестве обоев или изображения контакта, выберите  → **Установить как.**
- Чтобы отправить снимок человеку, чье лицо отмечено на нем, выберите  → **Обмен фотографиями с друзьями.**
- Чтобы распечатать изображение через Wi-Fi или USB, выберите  → **Печать.** Устройство совместимо только с некоторыми принтерами Samsung.
- Чтобы переименовать файл, выберите  → **Переименовать.**
- Чтобы выполнить поиск устройств, на которых включен обмен медиафайлами, выберите  → **Поиск устройств поблизости.**
- Чтобы просмотреть сведения об изображении, выберите  → **Свойства.**



Доступные опции зависят от выбранной папки.

► Метки лиц на изображении

В этом разделе описано, как пометить лица на изображениях, чтобы выполнять вызовы, отправлять сообщения и передавать их в социальные сети с метками лиц.





При распознавании лиц могут наблюдаться сбои в зависимости от угла наклона и размера лица, цвета кожи, выражения лица, условий освещенности или надетых на человека аксессуаров.

1 В списке приложений выберите **Галерея.**

2 Выберите изображение.

- 3 Выберите  → **Метка лица** → **Включено**.
Вокруг распознанных лиц появятся рамки. Если лицо не распознано автоматически, нажмите и удерживайте область лица, чтобы добавить рамку вручную.
- 4 Выберите распознанное лицо → **Добавить имя**.
- 5 Выберите имя человека из списка контактов.
Контакт будет связан с лицом на изображении. Когда вместе с именем появится метка обозначения лица, выберите ее и воспользуйтесь одной из следующих опций.

» Воспроизведение видео





- 1 В списке приложений выберите пункт **Галерея**.
- 2 Выберите папку → видео для просмотра (отмечается значком .
- 3 Коснитесь значка  чтобы начать воспроизведение.
- 4 Управляйте воспроизведением с помощью виртуальных клавиш ► стр. 79.

Во время воспроизведения коснитесь значка  для доступа к следующим опциям.



- Чтобы отправить видеозапись другим пользователям, выберите **Отправить через**.
- Чтобы обрезать фрагмент видеозаписи, выберите **Обрезать**.
- Чтобы воспроизвести звук через Bluetooth-гарнитуру, выберите **Bluetooth**. При подключении гарнитуры к устройству использовать эту опцию нельзя.
- Чтобы отредактировать видеозапись с помощью видеоредактора, выберите **Видеоредактор**.
- Чтобы просмотреть сохраненные закладки, выберите **Закладки**. Опция появляется, только если во время воспроизведения вы вставили закладку.
- Чтобы просмотреть сведения о видеозаписи, выберите **Свойства**.
- Чтобы выполнить поиск устройств, на которых включен обмен медиафайлами, выберите **Поиск устройств поблизости**.
- Чтобы изменить настройки видеоплеера, выберите **Настройки**.

Фоторедактор

Ниже приведены сведения о редактировании снимков и применении к ним визуальных эффектов.

- 1 В списке приложений выберите пункт **Фоторедактор**.
- 2 Выберите изображение или пункт **Выберите рисунок** → папку → изображение.
Чтобы сделать новый снимок, выберите пункт **Сделать снимок**.
- 3 Выберите пункт **Выделение** → **ОК**.
- 4 Выделите прямоугольником границы выделения и выберите пункт .
 - Чтобы изменить тип инструмента для выделения, выберите пункт **Выделение**.
 - Чтобы изменить границы выделения, коснитесь значка ,  или . Если выбран пункт **Магнит** или **Кисть**, можно настроить размер выделения с помощью значка **Размер выделения**.
 - Чтобы обратить выделение, выберите пункт **Обратный**.
- 5 Доступны следующие инструменты для редактирования изображения.

Инструмент	Функция
Повернуть	Поворот или зеркальное отражение изображения.
Изменить размер	Масштабирование изображения с помощью перетаскивания прямоугольника выделения или касанием значка 100% → параметр.
Обрезать	Обрезка изображения с помощью изменения и перетаскивания прямоугольника выделения.
Цвет	Применение цветового эффекта.
Эффект	Применение цветового фильтра.
Средства	Использование дополнительных инструментов.

Инструмент	Функция
	Отмена последнего действия.
	Возврат последнего действия.

- 6 По окончании коснитесь значка .
- 7 Введите название изображения и выберите пункт **ОК**.

Видеоредактор

Ниже приведены сведения о редактировании видеозаписей и применении к ним визуальных эффектов.

› Создание видеоролика

- 1 В списке приложений выберите пункт **Видеоредактор**.
- 2 Поверните устройство, чтобы установить альбомный режим отображения.
- 3 Выберите тему оформления.
- 4 Выберите пункт **Добавить медиа**.
- 5 Выберите категорию на панели слева, затем укажите изображения, видео- и аудиофайлы для создания видеозаписи, после чего выберите пункт **Готово**.
 - Чтобы задать длительность показа изображения, выберите его эскиз и перетащите левую или правую границу.
 - Чтобы удалить изображение или видеозапись, выберите и удерживайте нужный элемент, а затем перетащите его в корзину.
 - Чтобы изменить порядок расположения изображений или видеозаписей, выберите и удерживайте нужный элемент, а затем перетащите в нужное место на экране.
- 6 Коснитесь значка эффекта перехода между снимками или видеозаписями и выберите нужный эффект.
- 7 По окончании коснитесь значка  → **Экспорт**.
- 8 Выберите разрешение.
- 9 Введите название видеозаписи и выберите пункт **ОК**.

» Подрезка фрагмента видеозаписи

- 1 Запустите видеоредактор и откройте видеофайл.
- 2 Выберите эскиз.
- 3 Переместите открывающую скобку в начало нужного фрагмента.
- 4 Переместите закрывающую скобку в конец нужного фрагмента.
- 5 Сохраните отредактированную видеозапись.

» Разделение видеозаписей

- 1 Запустите видеоредактор и откройте видеофайл.
- 2 Выберите эскиз.
- 3 Перетащите эскиз вниз экрана, чтобы разместить в нужном фрагменте желтую линию.
- 4 Коснитесь значка .
- 5 Сохраните отредактированную видеозапись.

» Применение специальных эффектов к видеозаписям

- 1 Запустите видеоредактор и откройте видеофайл.
- 2 Перетащите эскиз вниз экрана, чтобы разместить в нужном фрагменте желтую линию.
- 3 Выберите пункт **Видеоэффект** → нужный эффект.
- 4 Сохраните отредактированную видеозапись.

Музыкальный проигрыватель

В этом разделе описано ,как слушать музыку на ходу.



- Поддержка некоторых форматов файлов зависит от программного обеспечения устройства.
- Если попытаться открыть файл, размер которого превышает объем свободной памяти, может произойти ошибка.
- Качество воспроизведения зависит от типа содержимого.
- Некоторые файлы могут проигрываться с ошибками в зависимости от настроек сжатия.

› Загрузка музыкальных файлов на устройство

Для начала скопируйте файлы в память устройства или на карту памяти одним из следующих способов.

- Загрузка из Интернета ► стр. 40.
- Загрузка с ПК с помощью Samsung Kies ► стр. 99.
- Загрузка с ПК с помощью проигрывателя Windows Media Player ► стр. 100.
- Прием по Bluetooth ► стр. 112.

› Воспроизведение музыки

- 1 В списке приложений выберите пункт **Музыка**.
- 2 Выберите музыкальную категорию → музыкальный файл.
- 3 Выберите обложку альбома, чтобы открыть экран музыкального проигрывателя.

4 Для управления воспроизведением используются следующие клавиши.



Номер	Функция
1	Регулировка громкости звука.
2	Установка текущего файла в качестве избранной композиции.
3	Выключение звука.
4	Переход вперед или назад в пределах файла путем перетаскивания ползунка или прикосновения к нему.
5	Включение режима воспроизведения файлов в случайном порядке.
6	Перезапуск воспроизведения; переход к предыдущему файлу (нажмите в течение двух секунд после начала воспроизведения); переход назад в пределах файла (нажмите и удерживайте).

Номер	Функция
7	Приостановка воспроизведения; коснитесь значка ▶, чтобы продолжить воспроизведение.
8	Просмотр сведений о музыкальном файле.
9	Доступ к списку воспроизведения.
10	Доступ к параметрам музыкального проигрывателя.
11	Выбор звукового эффекта.
12	Изменение режима повтора.
13	Переход к следующему файлу; переход вперед в пределах файла (нажмите и удерживайте).



С помощью гарнитуры можно управлять воспроизведением файлов. На главном экране нажмите и удерживайте кнопку гарнитуры, чтобы открыть музыкальный проигрыватель. Чтобы приостановить или возобновить воспроизведение, нажмите кнопку гарнитуры.

Во время воспроизведения коснитесь значка ☰ для доступа к следующим параметрам.

- Чтобы добавить файл в список воспроизведения, выберите пункт **Добавить в список**.
- Чтобы воспроизвести музыку через Bluetooth-гарнитуру, выберите пункт **Bluetooth**. При подключении гарнитуры к устройству воспользоваться данной функцией нельзя.
- Чтобы отправить музыкальный файл другим пользователям, выберите пункт **Отправить через**.
- Чтобы установить музыкальный файл в качестве мелодии звонка, выберите пункт **Установить как**.
- Чтобы выполнить поиск устройств, на которых включен обмен медиафайлами, выберите **Поиск устройств поблизости**.
- Чтобы настроить параметры музыкального проигрывателя, выберите пункт **Настройки**.

» Создание списка воспроизведения

- 1 В списке приложений выберите пункт **Музыка**.
- 2 Коснитесь значка  → **Новый список воспроизведения**.
- 3 Введите название нового списка воспроизведения и выберите пункт **Да**.
- 4 Выберите музыкальную категорию.
- 5 Выберите нужные файлы, а затем выберите **Готово**.

» Изменение параметров музыкального проигрывателя

- 1 В списке приложений выберите пункт **Музыка**.
- 2 Коснитесь значка  → **Настройки**.
- 3 Измените следующие параметры.

Параметр	Функция
Дополнительно → SoundAlive	Выбор звукового эффекта.
Дополнительно → Скорость воспроизведения	Изменение скорости воспроизведения.
Дополнительно → Текст песни	Показ слов песни во время ее воспроизведения.
Дополнительно → Автоотключение музыки	Автоматическое выключение музыкального проигрывателя по истечении заданного времени.
Музыкальное меню	Выбор музыкальных категорий для показа на экране музыкальной библиотеки.

Music Hub

С помощью этого сервиса можно подключиться к интерактивному музыкальному магазину, чтобы найти и приобрести любимые песни. Также можно добавлять музыкальные файлы в список желаний и прослушивать их.



Эта функция может быть недоступна в зависимости от региона или оператора мобильной связи.

- 1 В списке приложений выберите пункт **Music Hub**.
- 2 Выполните поиск любимых композиций, прослушайте или приобретите их.

Личные данные

Контакты

В этом разделе описано, как создавать личные и рабочие контакты и управлять ими. В телефонной книге можно сохранять имена абонентов, номера телефонов, электронные адреса и многое другое.

› Создание контакта

- 1 В списке приложений выберите пункт **Контакты** → **Контакты** → .
- 2 Выберите область памяти.
- 3 Введите сведения о контакте.
- 4 Выберите пункт **Сохранить**, чтобы сохранить контакт в памяти.









Чтобы добавить контакт с экрана набора номера, коснитесь значка .

› Поиск контакта

- 1 В списке приложений выберите пункт **Контакты** → **Контакты**.
- 2 Прокрутите список контактов вверх или вниз.
- 3 Выберите контакт.

В режиме просмотра контактов доступны следующие возможности.

- Чтобы выполнить голосовой вызов, коснитесь значка .
- Чтобы выполнить видеовызов, коснитесь значка .
- Чтобы отправить SMS- или MMS-сообщение, коснитесь значка .
- Чтобы отправить электронное сообщение, коснитесь значка .
- Чтобы добавить контакт в избранное, коснитесь значка .

- Чтобы изменить сведения о контакте, коснитесь значка  → **Изменить**.

› Настройка клавиш быстрого набора

- 1 В списке приложений выберите пункт **Контакты** → **Контакты**.
- 2 Коснитесь значка  → **Настройка быстрого набора**.
- 3 Выберите номер ячейки → контакт.

 Можно сразу же выполнить вызов, выбрав и удерживая виртуальную клавишу с соответствующим номером на экране набора.

› Создание визитки

- 1 В списке приложений выберите пункт **Контакты** → **Контакты**.
- 2 Выберите свое имя в верхней части списка контактов.
- 3 Коснитесь значка  → **Изменить**.
- 4 Введите свои личные данные и выберите пункт **Сохранить**.

 Чтобы отправить визитку другим пользователям, выберите пункт  → **Отправить визитку через**.

› Создание группы контактов

После создания групп можно управлять несколькими контактами одновременно, а также отправлять сообщения всем членам группы.

- 1 В списке приложений выберите пункт **Контакты** → **Контакты** → **Группы** → .
- 2 Введите имя группы и настройте ее параметры.
- 3 Добавьте участников в группу.
- 4 Выберите пункт **Сохранить**.

› Копирование контактов

Копирование контактов с SIM- или USIM-карты в память устройства

- 1 В списке приложений выберите пункт **Контакты** → **Контакты**.
- 2 Коснитесь значка  → **Импорт/экспорт** → **Импорт с SIM-карты**.
- 3 Выберите область памяти.
- 4 Укажите контакты для копирования и выберите пункт **Готово**.

Копирование контактов из памяти устройства на SIM- или USIM-карту

- 1 В списке приложений выберите пункт **Контакты** → **Контакты**.
- 2 Коснитесь значка  → **Импорт/экспорт** → **Экспорт на SIM-карту**.
- 3 Укажите контакты для копирования и выберите пункт **Готово** → **Да**.

› Импорт и экспорт контактов

Можно импортировать и экспортировать контакты в формате VCF из памяти устройства или карты памяти и обратно.

Импорт контактов

- 1 В списке приложений выберите пункт **Контакты** → **Контакты**.
- 2 Коснитесь значка  → **Импорт/экспорт** → **Импорт с карты памяти SD** или **Импорт из внутренней памяти**.
- 3 Выберите область памяти.
- 4 Выберите, сколько контактов нужно скопировать (один, несколько или все), а затем выберите пункт **Да**.
- 5 Выберите контакты для импорта, а затем — пункт **Да**.

Экспорт контактов

- 1 В списке приложений выберите пункт **Контакты** → **Контакты**.
- 2 Коснитесь значка  → **Импорт/экспорт** → **Экспорт на карту памяти SD** или **Экспорт во внутреннюю память**.
- 3 Выберите пункт **Да** для подтверждения.

S Planner

На устройство установлен мощный планировщик, который сделает составление расписания более удобным и эффективным. В данном разделе описано, как создавать события и задачи, управлять ими и устанавливать сигналы для напоминания о них.

› Создание события или задачи

- 1 В списке приложений выберите пункт **S Planner**.
- 2 Коснитесь значка .
- 3 Выберите тип события вверху экрана.
- 4 Введите сведения о событии и выберите пункт **Сохранить**.

› Изменение режима просмотра

- 1 В списке приложений выберите пункт **S Planner**.
- 2 Выберите режим просмотра.
 - **Год**: целый год в одном представлении.
 - **Месяц**: целый месяц в одном представлении.
 - **Неделя**: ежечасная разметка на одну неделю.

- **День:** ежечасная разметка на один день.
- **Список:** список всех знаменательных событий на указанный период.
- **Задача:** просмотр списка задач.



Также можно изменить режим просмотра с помощью двух пальцев: просто прикоснитесь к экрану и раздвиньте либо сведите пальцы вместе.

➤ Просмотр событий или задач

1 В списке приложений выберите пункт **S Planner**.

2 Выберите дату в календаре.

- Для перехода к определенной дате коснитесь значка  → **Перейти** и введите дату.
- Для перехода к текущей дате выберите пункт **Сегодня**.

3 Выберите событие, чтобы просмотреть сведения о нем.



Чтобы отправить событие другим пользователям, выберите пункт  → **Отправить через**.

➤ Отключение сигнала события или задачи

Если задан звуковой сигнал напоминания о событии или задаче, он прозвучит в указанное время.

1 Прикоснитесь к правому нижнему углу экрана, чтобы открыть панель уведомлений.

2 Выберите уведомление о событии.

3 Выберите событие, чтобы просмотреть сведения о нем.

Выберите пункт **Пауза**, чтобы остановить сигнал о событии на время (до следующего повтора).

Для заметок

В этом разделе описано, как вводить важную информацию для последующего просмотра.















› Создание заметок

- 1 В списке приложений выберите пункт **Заметки**.
- 2 Коснитесь значка .
- 3 Введите текст заметки.
- 4 Выберите пункт **Готово**.

› Просмотр заметок

- 1 В списке приложений выберите пункт **Заметки**.
- 2 Выберите заметку для просмотра сведений.

При просмотре заметки доступны следующие функции:

- Чтобы удалить заметку, коснитесь значка   .
- Чтобы изменить цвет фона заметки, коснитесь значка   .
- Чтобы защитить заметку от случайного удаления, коснитесь значка   .
- Чтобы распечатать заметку с помощью Wi-Fi или USB-подключения, коснитесь значка   . Устройство совместимо только с некоторыми принтерами Samsung.
- Чтобы отправить заметку другим пользователям, коснитесь значка   .

Подключение

USB-подключения

В этом разделе описана процедура подключения устройства к компьютеру с помощью USB-кабеля.



Во время обмена данными с устройством не отключайте кабель USB от ПК. Это может привести к потере данных или повреждению устройства.



Для достижения наилучших результатов подключайте кабель USB к порту USB ПК напрямую. При использовании USB-концентратора могут возникать сбои в передаче данных.

► Подключение с помощью программы Samsung Kies

Убедитесь, что на ПК установлена программа Samsung Kies. Эту программу можно загрузить с веб-сайта компании Samsung.



Программа Samsung Kies работает на ПК как под управлением ОС Windows, так и под управлением ОС Mac.

- 1 Подключите устройство к компьютеру с помощью USB-кабеля. Программа Samsung Kies запустится автоматически. Если программа не запустится автоматически, дважды щелкните значок Samsung Kies на компьютере.
- 2 Выполните обмен файлами между устройством и компьютером.
Дополнительные сведения см. в справке программы Samsung Kies.

› Подключение с помощью проигрывателя Windows Media Player

Убедитесь, что на вашем ПК установлен проигрыватель Windows Media Player.

- 1 Подключите устройство к компьютеру с помощью USB-кабеля.
- 2 Запустите проигрыватель Windows Media Player и синхронизируйте музыкальные файлы.

› Подключение в качестве мультимедийного устройства

Можно подключать устройство к ПК и просматривать медиафайлы в памяти устройства.

- 1 Подключите устройство к компьютеру с помощью кабеля USB.
- 2 Коснитесь области значков состояния и перетащите ее вниз, чтобы открыть панель уведомлений.
- 3 Выберите **Подключено как мультимедийное устройство** → **Мультимед. устройство (MTP)**.
- 4 Выполните обмен файлами между устройством и компьютером.

› Подключение в качестве камеры

Можно подключать устройство к ПК в качестве камеры и просматривать файлы в памяти устройства.



Этим режимом подключения USB можно пользоваться в случаях, если ПК не поддерживает протокол передачи мультимедиа (MTP) или на нем не установлены драйверы USB для вашего устройства.

- 1 Подключите устройство к компьютеру с помощью кабеля USB.
- 2 Коснитесь области значков состояния и перетащите ее вниз, чтобы открыть панель уведомлений.
- 3 Выберите **Подключено как мультимедийное устройство** → **Камера (PTP)**.
- 4 Выполните обмен файлами между устройством и компьютером.

Wi-Fi

В этом разделе описывается функция беспроводной сети, позволяющая подключаться к любым беспроводным локальным сетям (WLAN), которые соответствуют стандарту IEEE 802.11.

Можно подключиться к Интернету или какому-либо сетевому устройству везде, где есть точка доступа к беспроводной сети.



Устройство использует негармонизированную частоту и будет работать во всех европейских странах. Использование беспроводных локальных сетей в помещении разрешено во всех странах Европейского союза без каких-либо ограничений, использование беспроводных локальных сетей вне помещения запрещено.

› Включение функции Wi-Fi

В списке приложений выберите **Настр-ки** и перетащите переключатель **Wi-Fi** вправо.



Когда функция Wi-Fi работает в фоновом режиме, ресурс аккумулятора расходуется более интенсивно. Для экономии заряда аккумулятора рекомендуется отключать функцию Wi-Fi, когда она не используется.

› Поиск точки доступа Wi-Fi и подключение к ней

- 1 В списке приложений выберите пункт **Настр-ки** → **Wi-Fi**. Устройство автоматически выполнит поиск доступных точек доступа Wi-Fi.
- 2 Выберите точку доступа.
- 3 Введите пароль для точки доступа (при необходимости).
- 4 Выберите **Подключиться**.

› Добавление точки доступа Wi-Fi вручную

- 1 В списке приложений выберите пункт **Настр-ки** → **Wi-Fi** → **Добавить сеть Wi-Fi**.
- 2 Введите код SSID для точки доступа и выберите тип защиты.
- 3 Настройте параметры безопасности в соответствии с выбранным типом, а затем выберите пункт **Сохранить**.

› Подключение к точке доступа Wi-Fi с помощью WPS

С помощью кнопки WPS или PIN-кода WPS можно подключиться к защищенной точке доступа. Для этого на беспроводной точке доступа должна быть кнопка WPS.

Подключение с помощью кнопки WPS

- 1 В списке приложений выберите пункт **Настр-ки** → **Wi-Fi**.
- 2 Выберите пункт  → **Кнопка WPS**.
- 3 В течение двух минут после этого нажмите кнопку WPS на точке доступа.

Подключение с помощью PIN-кода WPS

- 1 В списке приложений выберите пункт **Настр-ки** → **Wi-Fi**.
- 2 Выберите пункт  → **Ввод PIN-кода WPS**.
- 3 Введите PIN-код устройства на точке доступа.

› Установка параметров статического IP-адреса

- 1 В списке приложений выберите пункт **Настр-ки** → **Wi-Fi**.
- 2 Выберите точку доступа → **Показать дополнительные параметры**.
- 3 Откройте раскрывающееся меню **Параметры IP**.
- 4 Выберите пункт **Статический**.
- 5 Измените параметры IP-адреса.
- 6 Выберите пункт **Подключиться**.

› Настройка параметров Wi-Fi

- 1 В списке приложений выберите пункт **Настр-ки** → **Wi-Fi** →  → **Дополнительно**.
- 2 Измените следующие параметры.

Параметр	Функция
Уведомление о сетях	Уведомление о доступной точке доступа Wi-Fi.
Не отключаться от Wi-Fi в спящем режиме	Включение или выключение функции Wi-Fi в спящем режиме.
MAC-адрес	Просмотр MAC-адреса.
IP-адрес	Просмотр IP-адреса.

Wi-Fi Direct

В этом разделе описывается функция Wi-Fi Direct для прямого подключения двух устройств друг к другу через сеть Wi-Fi без использования точки доступа.

▶ Подключение планшета к другому устройству

- 1 В списке приложений выберите пункт **Настройки** → **Wi-Fi** → **Wi-Fi Direct**.
- 2 Выберите пункт **Поиск**.
- 3 Выберите устройство.
Когда владелец другого устройства примет запрос, соединение будет установлено.



Вы можете подключить свое устройство к нескольким устройствам и отправить данные, выбрав **Мульти-подключение**.

▶ Отправка данных с помощью функции Wi-Fi

- 1 Выберите нужный файл или элемент из соответствующего приложения.
- 2 Выберите параметр отправки по Wi-Fi.



Способ выбора параметра зависит от типа данных.

- 3 Найдите и выберите другое устройство.

▶ Прием данных с помощью функции Wi-Fi

Принятые данные автоматически сохраняются в памяти устройства в папке ShareViaWifi.

AllShare Play (Samsung Link)

В этом разделе описана служба AllShare Play, позволяющая воспроизводить через Интернет содержимое, сохраненное на различных устройствах. С помощью AllShare Play можно воспроизвести любой файл с любого устройства на другом устройстве или сервере веб-хранилища или отправить его туда.

Для использования AllShare Play войдите в вашу учетную запись Google или Samsung и зарегистрируйте не менее двух устройств в качестве файловых серверов. Методы регистрации зависят от типа устройства. Для получения дополнительных сведений об использовании AllShare Play выберите  → **Вопросы и ответы** → **Поддержка клиентов**.



Доступность этой функции зависит от региона и поставщика услуг.

> Отправка файлов

- 1 В списке приложений выберите **AllShare Play**.
- 2 Выберите устройство или веб-хранилище, которое содержит медиафайлы.
- 3 Выберите категорию мультимедиа и установите флажок рядом с нужным файлом.
- 4 Коснитесь значка .
- 5 Выберите устройство или веб-хранилище для сохранения файла.

> Обмен файлами

- 1 В списке приложений выберите **AllShare Play**.
- 2 Выберите устройство или веб-хранилище, которое содержит медиафайлы.
- 3 Выберите категорию мультимедиа и установите флажок рядом с нужным файлом.
- 4 Коснитесь значка  и выберите сайт социальной сети.

› Воспроизведение файлов на удаленном устройстве



- Поддерживаемые форматы файлов зависят от устройств, подключенных в качестве медиаплеера.
- Некоторые файлы при воспроизведении могут буферизироваться в зависимости от подключения к сети.

- 1 В списке приложений выберите **AllShare Play**.
- 2 Выберите устройство или веб-хранилище, которое содержит медиафайлы.
- 3 Выберите категорию мультимедиа и установите флажок рядом с нужным файлом.
- 4 Коснитесь значка .
- 5 Выберите устройство для использования в качестве медиаплеера.
- 6 Управляйте воспроизведением с помощью клавиш вашего устройства.

› Функция Group Play

С ее помощью можно обмениваться изображением на экране с различными устройствами, подключенными к той же сети Wi-Fi.

- 1 В списке приложений выберите **AllShare Play**.
- 2 Выберите категорию мультимедиа и установите флажок рядом с нужным файлом.
- 3 Выберите  → **Group Cast**.
- 4 Введите PIN-код и выберите **OK**.
- 5 Выберите **OK**, чтобы включить функцию Group Play.
- 6 На другом устройстве подключитесь к Group Play с помощью PIN-кода.

› Управление содержимым на сервере веб-хранилища

- 1 В списке приложений выберите **AllShare Play**.
- 2 Выберите сервер веб-хранилища.
- 3 Просматривайте ваши файлы и управляйте ими.

› Настройка параметров AllShare Play

- 1 В списке приложений выберите **AllShare Play**.
- 2 Выберите  → **Настройки**.
- 3 Измените следующие опции.

Опция	Функция
Зарегистрированные хранилища	Просмотр серверов веб-хранилищ, добавленных в службу AllShare Play.
Зарегистрированные устройства	Просмотр и изменение устройств, добавленных в службу AllShare Play.
Настройка веб-служб	Вход на сайт социальной сети для отправки файлов.
Автоматическая отправка фотографий с мобильного устройства	Автоматическая загрузка фотографий в веб-хранилище при входе в систему.
Параметры качества видео	Оптимизация качества видео для вашего устройства при воспроизведении видеозаписей, сохраненных на компьютере.
Заблокировать Samsung Link	Блокировка AllShare Play с помощью паролей для вашей учетной записи Samsung.
Язык	Выбор языка интерфейса.
Об этой службе	Просмотр сведений о службе AllShare Play.

Общий доступ к мобильной сети

В этом разделе описан способ предоставления доступа другим устройствам к мобильному сетевому подключению.

➤ Доступ к мобильному сетевому подключению с помощью Wi-Fi

В этом разделе описано использование устройства в качестве беспроводной точки доступа для других устройств.



Эта функция может быть недоступна в зависимости от региона или оператора мобильной связи.

- 1 В списке приложений выберите **Настр-ки** → **Дополнительные настройки** → **Модем и точка доступа** → **Переносная точка доступа Wi-Fi**.
- 2 Перетащите переключатель **Переносная точка доступа Wi-Fi** вправо, чтобы открыть доступ к мобильному сетевому подключению через сеть Wi-Fi.
- 3 Выберите **Настройка**, чтобы настроить параметры использования устройства в качестве точки доступа.

Параметр	Функция
SSID сети	Редактирование имени устройства, отображаемого для внешних устройств.
Скрыть устройство	Запрет обнаружения вашего устройства другими устройствами.
Безопасность	Выбор типа защиты.
Пароль	Установка пароля для предотвращения несанкционированного доступа к вашей мобильной сети. Данная функция доступна только при настройке параметров безопасности.

Параметр	Функция
Показать пароль	Отображение пароля во время его ввода.
Показать дополнительные параметры	Выбор канала трансляции.

- 4 Выберите пункт **Сохранить**.
- 5 На другом устройстве найдите имя вашего устройства и подключитесь к сети.



Можно ограничить доступ к мобильному сетевому подключению списком разрешенных устройств. Выберите **Разреш. устр-ва**, создайте список устройств и выберите название своего устройства, чтобы изменить режим обмена файлами на режим **Только разрешенные устройства**.

► Доступ к мобильному сетевому подключению с помощью USB

В этом разделе описано подключение устройства к компьютеру с помощью USB-кабеля для использования в качестве модема.

- 1 Подключите устройство к компьютеру с помощью USB-кабеля.
- 2 В списке приложений выберите пункт **Настр-ки** → **Дополнительные настройки** → **Модем и точка доступа**.
- 3 Выберите пункт **USB-модем**, чтобы открыть доступ к мобильному сетевому подключению через USB.
Чтобы закрыть доступ к сетевому подключению, снимите флажок рядом с пунктом **USB-модем**.



Способ предоставления доступа к подключению зависит от используемой операционной системы.

› Доступ к мобильной сети устройства с помощью Bluetooth

- 1 В списке приложений выберите **Настр-ки** → **Дополнительные настройки** → **Модем и точка доступа**.
- 2 Выберите **Модем и точка доступа**, чтобы открыть доступ к мобильной сети через Bluetooth.
- 3 На другом устройстве найдите ваше устройство и подключитесь к нему.
Убедитесь, что функция Bluetooth и ее видимость включены.

Bluetooth

В этом разделе описан обмен файлами и данными между устройствами с помощью Bluetooth.



- Компания Samsung не несет ответственности за потерю, перехват или несанкционированное использование данных, отправленных или полученных с помощью Bluetooth.
- Убедитесь, что вы обмениваетесь данными с надежным устройством, имеющим надлежащий уровень безопасности. Если между взаимодействующими устройствами находятся препятствия, дальность действия может уменьшиться.
- Некоторые устройства, в частности те, для которых компания Bluetooth SIG не проводила испытаний или которые не были одобрены по результатам таких испытаний, могут быть несовместимы с устройством.
- Запрещается использовать функцию Bluetooth в противоправных целях (например, распространение пиратских копий файлов или незаконный перехват разговоров в коммерческих целях). Компания Samsung не несет ответственности за последствия такого использования функции Bluetooth.

› Включение связи Bluetooth

В списке приложений выберите **Настр-ки** и перетащите переключатель **Bluetooth** вправо.

› Поиск устройств, поддерживающих Bluetooth, и подключение к ним

1 В списке приложений выберите пункт **Настр-ки** → **Bluetooth** → **Поиск**.

2 Выберите устройство.

3 Выберите пункт **Да**, чтобы создать один и тот же PIN-код Bluetooth между устройствами. Либо введите PIN-код Bluetooth и выберите пункт **Да**.

Когда владелец другого устройства введет тот же код или согласится установить соединение, подключение будет завершено. После успешного подключения будет выполнен автоматический поиск доступных услуг.



У некоторых устройств (как правило, у гарнитур и устройств громкой связи) может быть фиксированный PIN-код Bluetooth, например 0000. В таком случае необходимо ввести этот код.

› Отправка данных через Bluetooth

1 Выберите нужный файл или элемент из соответствующего приложения.

2 Выберите параметр отправки по Bluetooth.





Способ выбора параметра зависит от типа данных.

3 Выполните поиск устройства Bluetooth и подключитесь к нему.

➤ Прием данных по Bluetooth

1 В списке приложений выберите пункт **Настр-ки** → **Bluetooth** и установите флажок рядом с вашим устройством.

 Чтобы задать время, в течение которого ваше устройство будет видимым для других устройств, выберите пункт  → **Тайм-аут видимости**.

2 При появлении запроса выберите пункт **Да**, чтобы использовать один PIN-код Bluetooth, либо введите PIN-код Bluetooth и выберите пункт **Да** (при необходимости).

3 Для подтверждения приема данных выберите пункт **Принять**.

Принятые данные сохраняются в папке bluetooth. Полученные контакты автоматически сохраняются в телефонную книгу.

GPS

Устройство оснащено приемником глобальной системы позиционирования GPS. В этом разделе описано, как включать службы определения местонахождения и использовать дополнительные функции GPS.

Качество сигнала GPS может снижаться в следующих условиях:

- между зданиями, в туннелях и подземных переходах или внутри зданий;
- при плохой погоде;
- возле источников высокого напряжения или электромагнитного излучения;
- в автомобилях, оборудованных солнцезащитной пленкой.

 Во время использования функций GPS не трогайте антенну и не закрывайте ее руками или какими-либо предметами.

 Эта функция может быть недоступна в зависимости от региона или оператора мобильной связи.

» Включение службы определения местонахождения

Чтобы определить свое местонахождение и выполнить поиск по карте, необходимо включить службы определения местонахождения.

- 1 В списке приложений выберите пункт **Настр-ки** → **Местоположение**.
- 2 Измените следующие параметры.

Параметр	Функция
Беспроводные сети	Определение местонахождения с помощью сети Wi-Fi и/или мобильных сетей.  Для подключения к сотовой сети может потребоваться дополнительная плата.
Использовать GPS	Включение функции определения вашего местонахождения с помощью спутников GPS.
Поиск в Google	Использование вашего текущего местонахождения в поиске и других службах Google.

VPN-соединения

В этом разделе описан способ создания виртуальной частной сети (VPN) и безопасного подключения к ней через Интернет.



- Устройство уже должно быть настроено для доступа в Интернет. При возникновении проблем с доступом в Интернет необходимо изменить настройки. Если вы не знаете значения тех или иных параметров, обратитесь к администратору VPN.
- Данная функция доступна только при включенной функции блокировки экрана.

› Настройка профиля VPN

1 В списке приложений выберите пункт **Настр-ки** → **Дополнительные настройки** → **VPN** → **Добавить VPN**.

2 Измените следующие параметры.

Параметр	Функция
Имя	Ввод имени VPN-сервера.
Тип	Выбор типа VPN-соединения.
Адрес сервера	Ввод IP-адреса сервера VPN.
Ключ L2TP	Ввод пароля для ключа L2TP.
Идентификатор IPsec	Ввод имени пользователя.
Общий ключ IPsec	Ввод предварительно установленного ключа безопасности.
Сертификат пользователя IPsec	Выбор сертификата пользователя, используемого VPN-сервером для вашей идентификации. Сертификаты можно импортировать с VPN-сервера или загрузить из Интернета.
Сертификат ЦС IPsec	Выбор сертификата, используемого VPN-сервером для вашей идентификации, из центра сертификатов. Сертификаты можно импортировать с VPN-сервера или загрузить из Интернета.
Сертификат сервера IPsec	Выбор сертификата, используемого VPN-сервером для вашей идентификации, с сервера. Сертификаты можно импортировать с VPN-сервера или загрузить из Интернета.

Параметр	Функция
Шифрование PPP (MPPE)	Шифрование данных перед их отправкой на VPN-сервер.
Показать дополнительные параметры	Изменение дополнительных параметров сети.



Доступные параметры зависят от типа VPN-подключения.

3 По окончании выберите пункт **Сохранить**.

➤ Подключение к частной сети

1 В списке приложений выберите пункт **Настр-ки** → **Дополнительные настройки** → **VPN**.

2 Выберите частную сеть.

3 Введите имя пользователя и пароль, затем выберите пункт **Подключиться**.

Инструменты

Будильник

В этом разделе описано, как настраивать оповещения о важных событиях и как управлять этими оповещениями.

› Установка сигнала

1 В списке приложений выберите пункт **Будильник**.

2 Коснитесь значка .

3 Настройте параметры сигнала.



4 По окончании выберите пункт **Готово**.



Выберите значок часов рядом с сигналом, который требуется выключить. Чтобы удалить сигнал, коснитесь значка .

› Выключение сигнала будильника

При срабатывании сигнала выполните следующие действия.

- Чтобы выключить звучащий сигнал будильника, коснитесь значка  и перетащите палец за пределы большого круга.
- Чтобы остановить сигнал на время (до следующего повтора), коснитесь значка  и перетащите палец за пределы большого круга.

Калькулятор

В этом разделе описано выполнение различных вычислений с помощью устройства.

› Выполнение вычислений

- 1 В списке приложений выберите пункт **Калькул.**
- 2 Для выполнения основных математических операций воспользуйтесь клавишами на экране.



Поверните устройство, чтобы установить альбомный режим отображения и воспользоваться инженерным калькулятором.

› Просмотр журнала вычислений

- 1 В списке приложений выберите пункт **Калькул.**
- 2 Выполните вычисления.
- 3 Коснитесь значка , чтобы закрыть клавиатуру калькулятора.
Появится журнал ваших вычислений.

Загрузки

В этом разделе описано, как управлять журналами файлов, загруженных из Интернета или электронных сообщений.

- 1 В списке приложений выберите пункт **Загрузки.**
- 2 Выберите категорию загрузок.
- 3 Выберите журнал, чтобы открыть загруженный файл.
Чтобы удалить журнал, установите флажок напротив него и коснитесь значка .



Dropbox

В этом разделе описана облачная служба Dropbox, с помощью которой можно хранить файлы и обмениваться ими с другими пользователями. При сохранении файлов в папку Dropbox ваше устройство автоматически синхронизирует данные с веб-сервером и другими компьютерами, на которых установлена служба Dropbox.

› Активация службы Dropbox

- 1 В списке приложений выберите **Dropbox** → **Start**.
- 2 Введите свой адрес и пароль электронной почты, затем выберите **Log in**.
Если у вас еще нет учетной записи, выберите **New to Dropbox? Create a free account**, чтобы создать ее.
- 3 Выберите **Next**.
- 4 Выберите **Turn on**, чтобы автоматически отправить снимки и видео, записанные с помощью камеры устройства.

› Загрузка файлов в папку Dropbox

- 1 В списке приложений выберите **Dropbox**.
- 2 Выберите  →  → **Upload here** → **Photos or videos** или **Other files**.
- 3 Выберите файлы.
- 4 Выберите **Upload**.
Файлы из папки будут добавлены на веб-сервер и ваш домашний компьютер.

➤ Просмотр файлов

- 1 В списке приложений выберите **Dropbox** → .
- 2 Выберите файл.

Мои файлы

В этом разделе описан способ доступа к файлам, хранящимся на устройстве.

➤ Поддерживаемые форматы файлов



Устройство поддерживает следующие форматы файлов.

Тип	Формат
Изображения	bmp, gif, jpg, png
Видео	avi, 3gp/mp4, wmv, flv, mkv, webm
Музыка	flac, mp3, wma, aac, ogg, amr, wav, mid, xmf, imy
Звуки	amr-nb/wb, wav, mid, midi, xmf, mxmf, i-melody (imy), sp-midi, rtttl/rtx, ota
Прочее	doc, docx, pdf, ppt, pptx, txt, xls, xlsx, htm, html, vcf, vcs, vnt



- Поддержка некоторых форматов файлов зависит от программного обеспечения устройства.
- Если попытаться открыть файл, размер которого превышает объем свободной памяти, может произойти ошибка.

› Просмотр файлов

- 1 В списке приложений выберите пункт **Мои файлы**.
- 2 Выберите папку.
 - Чтобы подняться на один уровень вверх в структуре папок, коснитесь значка .
 - Чтобы вернуться в корневой каталог, коснитесь значка .
- 3 Выберите файл.

На экране списка папок доступны следующие возможности.

- Чтобы найти файлы, сохраненные на вашем устройстве, коснитесь значка .
- Чтобы просмотреть эскизы файлов, коснитесь значка .
- Чтобы создать папку для упорядочения файлов, коснитесь значка .
- Чтобы изменить параметры диспетчера файлов, коснитесь значка  → выберите пункт **Настройки**.
- Чтобы отсортировать файлы или папки, откройте выпадающее меню **Имя** и выберите параметр.
- Чтобы отправить файл другим пользователям, установите флажок напротив него и коснитесь значка .
- Чтобы скопировать или переместить файлы или папки в другую папку, установите флажки напротив них и коснитесь значка  или .
- Чтобы удалить файлы или папки, установите флажки напротив них и коснитесь значка .
- Чтобы переименовать файл или папку, установите флажки напротив них и коснитесь значка  → **Переименовать**.
- Чтобы просмотреть сведения о файле или папке, установите флажки напротив них и коснитесь значка  → **Свойства**.



Polaris Office

В этом разделе описан способ создания и просмотра документов на устройстве.



Эта функция может быть недоступна в зависимости от региона или оператора мобильной связи.







› Создание документа

- 1 В списке приложений выберите пункт **Polaris Office**.
- 2 Коснитесь значка  → тип документа.
- 3 При необходимости выберите шаблон.
- 4 Создайте документ.
- 5 По окончании коснитесь значка  → **Сохранить**.
- 6 Введите имя документа, выберите область его сохранения, а затем — пункт **Сохранить**.

› Просмотр документа

- 1 В списке приложений выберите пункт **Polaris Office**.
- 2 Выберите пункт **Браузер** → документ.
Чтобы открыть недавно просмотренный документ, выберите файл в меню **Недавние документы**.
- 3 Просмотрите документ.

В режиме просмотра документа доступны следующие возможности.

- Чтобы изменить масштаб, прикоснитесь к экрану двумя пальцами и медленно раздвиньте либо сведите их.
- Чтобы отменить последнее действие, коснитесь значка .
- Чтобы повторить последнее действие, коснитесь значка .
- Чтобы добавить элементы в документ, коснитесь значка .
- Чтобы открыть панель инструментов для редактирования документа, коснитесь значка .
- Чтобы выполнить поиск текста в текстовом документе, коснитесь значка .
- Чтобы воспользоваться дополнительными возможностями документов, коснитесь значка .





Доступные параметры зависят от типа документа.

Управление документами в интерактивном режиме

- 1 В списке приложений выберите пункт **Polaris Office**.
- 2 Выберите пункт **Облака** → **Добавить аккаунт** → облачную службу.
- 3 Введите электронный адрес и пароль для доступа к учетной записи и выберите пункт **Да**.
- 4 Просмотрите и отредактируйте документ на сервере.

Поиск

В этом разделе описан способ поиска информации на устройстве и в Интернете.



- 1 В списке приложений выберите пункт **Google**.
- 2 Введите ключевое слово и коснитесь значка .
Чтобы выполнить голосовой поиск данных, коснитесь значка  и произнесите ключевое слово в микрофон устройства.
- 3 Выберите нужный результат поиска.

SIM-меню

Оператор мобильной связи обычно предлагает ряд дополнительных услуг, которые доступны в этом меню. Маркировка данного пункта меню зависит от SIM- или USIM-карты. В списке приложений выберите пункт **SIM-меню**.

Мировое время

В этом разделе описано, как просматривать время в других регионах, а также настраивать отображение мирового времени на дисплее.

- 1 В списке приложений выберите пункт **Мировое время** → .
- 2 Введите название города или выберите его на глобусе.
- 3 Коснитесь значка .



Чтобы перевести часы на летнее время, нажмите и удерживайте часы, а затем выберите пункт **Параметры летнего времени**.

Настройки

Доступ к опциям настроек

- 1 В списке приложений выберите **Настр-ки**.
- 2 Перейдите к нужной категории и выберите одну из опций.

Wi-Fi

Включение функции Wi-Fi для подключения к точке доступа Wi-Fi и доступа в Интернет или к другим сетевым устройствам.

Для доступа к опциям коснитесь значка .

- **Дополнительно:** настройка опций Wi-Fi.
- **Кнопка WPS:** подключение к защищенной точке доступа Wi-Fi с помощью кнопки WPS.
- **Ввод PIN-кода WPS:** подключение к защищенной точке доступа Wi-Fi с помощью PIN-кода WPS.

Bluetooth

Включение функции Bluetooth для передачи данных на небольшом расстоянии.

Использование данных

Отслеживание использования данных и настройка ограничения их использования.

- **Мобильные данные:** использование подключений передачи данных во всех мобильных сетях.
- **Ограничение мобильных данных:** настройка ограничения на использование мобильных данных.
- **Цикл использования данных:** ввод даты сброса данных для ежемесячного отслеживания использования данных.

Дополнительные настройки

Изменение настроек подключения к сетям или другим устройствам.

› Автономный режим

Переход в автономный режим отключает все беспроводные функции устройства. Можно будет использовать только его несетевые функции.

› Мобильные сети

- **Мобильные данные:** использование подключений передачи данных во всех мобильных сетях.
- **Данные в роуминге:** использование подключений для передачи данных в роуминге.
- **Точки доступа:** ввод имени точки доступа (APN) для мобильных сетей. Имена точек доступа можно добавлять и удалять. Чтобы сбросить настройки точки доступа до заводских значений, выберите  → **Новая точка доступа.**

- **Режим сети:** выбор типа сети.
- **Операторы сети**
 - **Поиск сетей:** поиск и выбор сети.
 - **Автоматический выбор:** автоматический выбор первой доступной сети.

› Модем и точка доступа

- **Переносная точка доступа Wi-Fi:** использование устройства в качестве беспроводной точки доступа для других устройств.
- **USB-модем:** подключение устройства к компьютеру с помощью USB-кабеля для использования в качестве модема.
- **Bluetooth-модем:** использование устройства в качестве беспроводного модема для ПК (доступ к мобильному сетевому подключению осуществляется через Bluetooth).
- **Справка:** просмотр справки по функциям модема.

› VPN

Настройка виртуальных частных сетей (VPN) и управление ими.

› Устройства поблизости

- **Общий доступ к файлам:** включение функции обмена данными для разрешения доступа других устройств, имеющих сертификацию DLNA, к медиафайлам на вашем устройстве.
- **Общее содержимое:** обмен вашим содержимым с другими устройствами.
- **Имя устройства:** ввод имени сервера мультимедиа для вашего устройства.

- **Список разрешенных устройств:** просмотр списка устройств, имеющих доступ к вашему устройству.
- **Список запрещенных устройств:** просмотр списка устройств, для которых запрещен доступ к вашему устройству.
- **Загрузить в:** выбор области памяти для сохранения медиафайлов.
- **Загрузка с других устройств:** разрешение загрузки данных с других устройств.

› Kies через Wi-Fi

Подключение устройства к программе Samsung Kies через сеть Wi-Fi.

Режим блокировки

Выбор уведомлений для блокировки или разрешение уведомлений о вызовах от определенных контактов в режиме блокировки.

Звук

Изменение настроек звуков устройства.

- **Громкость:** регулировка громкости звуков устройства.
- **Мелодия устройства:** выбор мелодии для входящих вызовов.
- **Вибрация устройства:** добавление или выбор режима вибрации.

- **Уведомления по умолчанию:** выбор мелодии для событий.
- **Звук и вибрация:** выбор режима вибрации и мелодии для входящих вызовов.
- **Звуки клавиш:** включение звука при прикосновении к клавишам на экране набора номера.
- **Звук при касании:** включение звукового сигнала при выборе приложения или параметра.
- **Звук блокировки экрана:** включение звукового сигнала при блокировке или разблокировке сенсорного экрана.

Дисплей

Изменение настроек дисплея и подсветки устройства.

- **Обои**
 - **Главный экран:** выбор фоновое изображение для главного экрана.
 - **Экран блокировки:** выбор фоновое изображение для экрана блокировки.
 - **Главный экран и экран блокировки:** выбор фоновое изображения для главного экрана и экрана блокировки.
- **Яркость:** регулировка яркости дисплея.
- **Тайм-аут экрана:** установка времени ожидания перед выключением подсветки дисплея.
- **Интеллектуальное ожидание:** включите, чтобы подсветка дисплея не отключалась, пока вы смотрите на него.
- **Стиль шрифта:** изменение типа шрифта для отображаемого текста.
- **Размер шрифта:** выбор размера шрифта для создания или отображения элементов приложений.
- **Показывать процент зарядки:** просмотр уровня заряда аккумулятора.

Память

Просмотр сведений о памяти устройства и карте памяти. Можно также отформатировать карту памяти.



При форматировании все данные будут удалены с карты без возможности восстановления.



Фактический объем доступной внутренней памяти меньше заявленного, поскольку часть памяти занята операционной системой и предустановленными приложениями.

Энергосбережение

Включение режима энергосбережения и изменение его настроек.

- **Энергосбережение: процессор:** включение режима ограничения использования системой некоторых видов ресурсов.
- **Энергосбережение: экран:** включение режима пониженной яркости экрана.
- **Сведения об энергосбережении:** просмотр сведений об экономии заряда аккумулятора.

Батарея

Просмотр сведений о потреблении устройством заряда батареи.

Диспетчер приложений

Просмотр приложений, установленных на устройстве, и управление ими.

Местоположение

Изменение настроек служб определения местонахождения.

- **Беспроводные сети:** определение расположения с помощью сети Wi-Fi и/или мобильных сетей.
- **Использовать GPS:** определение расположения с помощью спутника GPS.
- **Поиск в Google:** использование текущего расположения в поиске и других службах Google.

Экран блокировки

Изменение настроек безопасности устройства.

- **Блокировка экрана:** включение функции блокировки экрана.
- **Параметры экрана блокировки**



Эти настройки будут применены только при включении опции блокировки жестами.

- **Ярлыки:** вывод на экран блокировки ярлыков для приложений и их редактирование.



Доступность этой функции зависит от региона или поставщика услуг.

- **Тикер:** включите для отображения новостей или котировок акций на экране блокировки.



Доступность этой функции зависит от региона или поставщика услуг.

- **Часы:** вывод часов на экране блокировки.
- **Двойные часы:** вывод двойных часов на экране блокировки.

- **Погода:** вывод прогноза погоды на экран и изменение его настроек.
- **Текст справки:** вывод справки на экране блокировки.
- **Сведения о владельце:** ввод личных данных для показа на экране блокировки.

Безопасность

Изменение настроек безопасности устройства.

- **Зашифровать устройство:** установка пароля для шифрования данных, хранящихся на устройстве. Пароль потребуется вводить при каждом включении устройства.



Поскольку шифрование данных может занять более часа, перед его запуском рекомендуется полностью зарядить аккумулятор.

- **Зашифровать внешнюю карту памяти SD**

- **Шифрование:** шифрование данных при записи на карту памяти.
- **Полное шифрование:** шифрование всех файлов на карте памяти.
- **Исключать мультимедийные файлы:** шифрование всех файлов на карте памяти, кроме мультимедийных.



Если включить эту настройку и сбросить настройки устройства до заводских значений, прочитать зашифрованные файлы будет невозможно. Отключайте эту настройку перед сбросом настроек устройства.

- **Удаленное управление:** включение функции удаленного управления утерянным или украденным устройством через Интернет.
- **Оповещ. о смене SIM-карты:** включение функции «Найти телефон».
- **Страница "Найти телефон":** переход на веб-сайт SamsungDive (www.samsungdive.com). Узнать о местонахождении украденного или утерянного устройства можно на веб-сайте SamsungDive.

- **Блокировка SIM-карты**
 - **Блокировка SIM-карты:** блокировка SIM- или USIM-карты. Чтобы использовать SIM- или USIM-карту устройства, потребуется ввести PIN-код.
 - **Изменить PIN-код SIM:** изменение PIN-кода, поставляемого вместе с SIM- или USIM-картой.
- **Отображать пароли:** отображение паролей во время их ввода.
- **Администраторы устройства:** просмотр авторизованных администраторов устройства. Вы можете разрешить администраторам устройств применять новые политики к вашему устройству.
- **Неизвестные источники:** разрешение загрузки приложений из любого источника. Если эта опция не выбрана, приложения можно загружать только из Play Маркет.
- **Доверенные учетные данные:** использование сертификатов и удостоверений для безопасной работы с различными приложениями.
- **Установить из памяти:** установка зашифрованных сертификатов с карты памяти.
- **Удалить учетные данные:** удаление учетных данных с устройства и сброс пароля.

Язык и ввод

Изменение настроек для языка и ввода текста.

› Язык

Выбор языка интерфейса.

› По умолчанию

Выбор режима ввода текста.

› Голосовой ввод Google

Включение функции голосового ввода текста Google. Чтобы изменить параметры голосового ввода, коснитесь значка .

- **Выбрать языки ввода:** выбор языков ввода для функции распознавания речи Google.
- **Блокировать оскорбления:** удаление оскорбительных слов из результатов голосового ввода.
- **Распознавать речь офлайн:** загрузка и установка языковых данных для автономного воспроизведения речи.

› Клавиатура Samsung

Чтобы изменить настройки клавиатуры Samsung, коснитесь значка .

- **Язык ввода:** выбор языка вводимого текста.
- **Режим T9:** включение режима XT9 для вывода подсказок слов по мере ввода и предложения вариантов.
- **Непрерывный ввод:** ввод текста путем сдвига пальца по клавиатуре.
- **Дополнительно:**
 - **Автом. заглавные буквы:** в этом режиме первая буква в начале нового предложения автоматически заменяется на заглавную.
 - **Автоматическая пунктуация:** вставка точки двойным прикосновением к клавише пробела.
 - **Просмотр символов:** включение предварительного просмотра выбранного символа.
 - **Звук при нажатии клавиш:** включение звуковых сигналов при нажатии клавиш.
- **Справка:** просмотр обучающего материала по использованию клавиатуры Samsung.
- **Сброс параметров:** сброс настроек клавиатуры Samsung до заводских значений.

› Голосовой поиск

- **Язык:** выбор языка для функции распознавания речи Google.
- **Голосовой вывод:** включение режима речевого оповещения устройством о текущих действиях.
- **Блокировать оскорбления:** скрытие оскорбительных слов из результатов голосового поиска.
- **Распознавать речь офлайн:** загрузка и установка языковых данных для автономного воспроизведения речи.

› Преобразование текста в речь

- **Предпочитаемый модуль TTS:** выбор модуля синтеза голоса. Чтобы изменить параметры модуля синтеза голоса, коснитесь значка .
- **Скорость речи:** выбор скорости чтения для преобразования текста в речь.
- **Прослушать пример:** прослушивание фрагмента текста в качестве образца.
- **Режим "Вождение":** озвучивание уведомлений о событиях.

› Скорость указателя

Регулировка скорости указателя мыши или сенсорной панели устройства.

Cloud

Изменение настроек синхронизации данных и файлов для учетной записи Samsung.

Резервное копирование и сброс

Изменение настроек для управления настройками и данными.

- **Архивация данных:** копирование настроек и настроек приложений на сервер Google.
- **Резервная учетная запись:** создание или изменение резервной учетной записи Google.
- **Автовосстановление:** восстановление настроек и данных приложений при повторной установке этих приложений на устройство.
- **Сброс данных:** сброс настроек до заводских значений и удаление всех данных.

Добавить уч. запись

Добавление учетных записей электронной почты или социальных сетей.

Аксессуары

Звуки для подставки: включение воспроизведения звука при установке устройства на настольную док-станцию или снятии с нее.

Дата и время

Изменение настроек, управляющих выводом времени и даты на устройстве.



Настройки даты и времени сбрасываются при полной разрядке аккумулятора или его извлечении из устройства.

- **Автоматическое определение даты и времени:** включение автоматического обновления времени и даты через сеть.
- **Установить дату:** ручная установка текущей даты.
- **Установить время:** ручная установка текущего времени.
- **Автоопредел. час. пояса:** получение настроек времени из сети при перемещении в другой часовой пояс.
- **Выберите часовой пояс:** выбор часового пояса.
- **24-часовой формат:** вывод времени в 24- или 12-часовом формате.
- **Формат даты:** выбор формата даты.

Специальные возможности

Специальные возможности — это функции, разработанные для людей с физическими проблемами. Изменение следующих настроек поможет сделать устройство более простым в использовании такими людьми.

- **Автоповорот экрана:** автоматическое изменение ориентации интерфейса при повороте устройства.
- **Тайм-аут экрана:** установка времени ожидания перед выключением подсветки дисплея.
- **Прослушивать пароли:** при включенной функции TalkBack устройство зачитывает вслух пароли, которые вы вводите на веб-сайтах.
- **Завер. вызова клав. пит.:** завершение вызова нажатием кнопки питания.
- **Ярлык спец. возможностей:** добавление ярлыка для настроек специальных возможностей, который появляется при нажатии и удержании клавиши питания.

- **TalkBack:** включение приложения TalkBack для голосовой обратной связи.
- **Размер шрифта:** изменение размера шрифта календаря, электронных писем, телефонной книги и заметок.
- **Преобразование текста в речь**
 - **Предпочитаемый модуль TTS:** выбор модуля синтеза голоса. Чтобы изменить параметры модуля синтеза голоса, коснитесь значка .
 - **Скорость речи:** выбор скорости чтения для преобразования текста в речь.
 - **Прослушать пример:** прослушивание фрагмента текста в качестве образца.
 - **Режим "Вождение":** озвучивание уведомлений о событиях.
- **Улучшить специальные возможности для Интернета:** установка в приложениях веб-сценариев, упрощающих доступ к веб-содержимому.
- **Моно звук:** включение монофонического звучания при прослушивании через один наушник.
- **Отключить все звуки:** отключение всех звуков устройства.
- **Задержка нажатия и удержания:** настройка необходимой длительности удерживания касания.

Параметры разработчика

Включение и изменение настроек разработки приложений.

- **Пароль резервного копирования:** установка пароля для защиты резервной копии данных.
- **Активный режим:** включение подсветки экрана на время зарядки аккумулятора.

- **Защитить карту памяти SD:** запрос подтверждения при чтении данных с карты памяти.
- **Отладка USB:** включение режима отладки USB для подключения устройства к компьютеру с помощью кабеля USB.
- **Эмуляция расположения:** отправка тестовых данных о расположении и служебной информации в службу определения расположения для проверки.
- **Выберите отлаживаемое приложение:** выбор приложений для отладки и предотвращения ошибок при приостановке режима отладки.
- **Подождать отладчик:** ожидание загрузки выбранного приложения до готовности отладчика.
- **Показывать прикосновения:** показ указателя при прикосновении к экрану.
- **Показыв. место указателя:** показ координат и следа указателя при прикосновении к экрану.
- **Показывать ограничения макета:** отображение границ.
- **Показывать обновления представлений GPU:** мигание областей экрана при их обновлении с помощью GPU.
- **Показывать обновления экрана:** мигание областей дисплея при их обновлении.
- **Масштаб анимации окна:** выбор скорости открытия и закрытия всплывающих окон.
- **Масштаб анимации перехода:** выбор скорости переключения между экранами.
- **Шкала длительности аниматора:** настройка длительности отображения всплывающих окон.
- **Отключить аппаратное наложение:** отключение отображения режима аппаратного наложения.
- **Принудит. обработка GPU:** использование аппаратного 2D-ускорения для улучшения графических характеристик.

- **Строгий режим:** включение мигания дисплея устройства, если приложение выполняет длительное действие.
- **Выводить использование ЦП:** вывод списка всех активных процессов.
- **Профиль обработки GPU:** проверка времени обработки GPU.
- **Включить трассировку:** фиксация активности приложений и системы.
- **Не сохранять операции:** закрытие текущего приложения при запуске нового.
- **Ограничить фоновые процессы:** установка ограничения на количество фоновых процессов.
- **Показать все ANR:** уведомление о неответчающем фоновом приложении.

Об устройстве

Просмотр таких сведений об устройстве, как номер модели и версия.



Загрузить и установить обновление микропрограммы можно с помощью службы FOTA (беспроводная загрузка микропрограмм). Для этого выберите **Обновление ПО** → **Обновить**.

Устранение неполадок

При включении устройства или во время его использования появляется запрос на ввод одного из следующих кодов:

Код	Возможное решение проблемы
Пароль	Если включена функция блокировки, необходимо ввести пароль устройства.
PIN-код	Если устройство включается в первый раз либо включена функция проверки PIN-кода, следует ввести PIN-код, полученный вместе с SIM- или USIM-картой. Эту функцию можно отключить в меню Блокировка SIM-карты .
PUK	Как правило, SIM- или USIM-карта блокируется после того, как несколько раз введен неверный PIN-код. В этом случае следует ввести PUK-код, предоставленный оператором мобильной связи.
PIN2-код	При доступе к меню, для которого требуется PIN2-код, введите PIN2-код, который предоставляется вместе с SIM- или USIM-картой. Дополнительную информацию можно получить у оператора мобильной связи.

На дисплее отображаются уведомления об ошибках сети или отдельных служб

- В некоторых местах сигнал сети настолько слабый, что использование сетевых функций устройства становится невозможным. Перейдите в место, где сигнал более стабилен.
- Для использования некоторых функций требуется активировать их. Для получения дополнительных сведений обратитесь к оператору мобильной связи.

Сенсорный экран медленно или неправильно реагирует на касания

Если сенсорный экран неправильно реагирует на касания, попробуйте выполнить следующие действия.

- Удалите защитную пленку с экрана. Защитная пленка может помешать правильному распознаванию ввода. Не рекомендуется использовать ее с сенсорным экраном.
- При касании сенсорного экрана руки должны быть чистыми и сухими.
- Выключите и снова включите устройство, чтобы устранить временные неисправности ПО.
- Убедитесь, что на устройстве установлена последняя версия ПО.
- Если сенсорный экран поцарапан или поврежден, обратитесь в сервисный центр Samsung.

Устройство «зависает» или в его работе возникают критические ошибки

Если устройство «зависает», закройте все приложения или выполните сброс устройства. Если устройство работает, но приложение не отвечает, закройте его с помощью диспетчера задач. Если устройство не работает и приложение не отвечает, нажмите и удерживайте клавишу питания в течение 8–10 секунд.

Если неполадка не устранена, выполните сброс данных. В списке приложений выберите пункт **Настр-ки** → **Резервное копирование и сброс** → **Сброс данных** → **Сброс устройства** → **Удалить все**.

Вызовы сбрасываются

В некоторых местах сигнал сети настолько слабый, что использование сетевых функций устройства становится невозможным. Перейдите в другое место и попробуйте выполнить вызов еще раз.

Исходящие вызовы не проходят

- Убедитесь, что нажата кнопка вызова.
- Убедитесь, что устройство подключено к правильной сети.
- Убедитесь, что не активирована функция запрета вызова для данного номера телефона.

Входящие вызовы не проходят

- Убедитесь, что устройство включено.
- Убедитесь, что устройство подключено к правильной сети.
- Убедитесь, что не активирована функция запрета вызова для данного номера телефона.

Собеседник вас не слышит

- Проверьте, не перекрыт ли доступ к встроенному микрофону.
- Убедитесь, что вы держите микрофон достаточно близко ко рту.
- При использовании гарнитуры проверьте правильность соединения.

Низкое качество звука при разговоре

- Убедитесь, что доступ к внутренней антенне устройства не перекрыт.
- В некоторых местах сигнал сети настолько слабый, что использование сетевых функций устройства становится невозможным. Перейдите в место, где сигнал более стабилен.

Вызов номера из списка контактов не проходит

- Убедитесь, что в телефонной книге записан правильный номер.
- При необходимости введите и сохраните правильный номер.
- Убедитесь, что не активирована функция запрета вызова для данного номера телефона.

Устройство издает звуковые сигналы, при этом значок аккумулятора становится пустым

Заряд аккумулятора низок. Чтобы продолжить использование устройства, необходимо зарядить аккумулятор.

Аккумулятор не заряжается полностью или устройство выключается

Если аккумулятор не заряжается полностью, замените его. Для этого обратитесь в сервисный центр Samsung.

Устройство нагревается

При долговременном использовании приложений, потребляющих большое количество электроэнергии, устройство может нагреваться. Это нормально и никак не отражается на работе устройства и не сокращает срок его службы.

При включении камеры появляются сообщения об ошибках

Чтобы воспользоваться функцией камеры, в памяти мобильного устройства Samsung должно быть достаточно свободного места, а аккумулятор должен быть полностью заряжен. Если при включении камеры появляются сообщения об ошибках, попробуйте выполнить следующие действия.

- Зарядите аккумулятор.
- Освободите место в памяти устройства, скопировав файлы на ПК или удалив их.
- Перезагрузите устройство. Если это не устранило проблему, обратитесь в сервисный центр Samsung.

При воспроизведении музыкальных файлов появляются сообщения об ошибках

Мобильное устройство Samsung может не воспроизводить некоторые музыкальные файлы по ряду причин. Для их устранения попробуйте выполнить следующие действия.

- Освободите место в памяти устройства, скопировав файлы на ПК или удалив их.
- Убедитесь, что у музыкального файла нет защиты DRM. В противном случае у вас должны быть лицензия или ключ на воспроизведение.
- Убедитесь, что устройство поддерживает тип данного файла.

Не удается найти другое Bluetooth-устройство

- Убедитесь, что на устройстве включена беспроводная связь Bluetooth.
- При необходимости убедитесь, что беспроводная связь Bluetooth включена на устройстве, к которому требуется подключиться.
- Убедитесь, что планшет и Bluetooth-устройство находятся на расстоянии не более 10 метров друг от друга.

Если это не устранило проблему, обратитесь в сервисный центр Samsung.

Не удается подключить устройство к ПК

- Убедитесь, что используемый USB-кабель совместим с устройством.
- Убедитесь, что на ПК установлены соответствующие драйверы и их обновления.
- Если используется ОС Windows XP, убедитесь, что на компьютере установлен пакет обновления Service Pack 3 или более поздней версии.
- Убедитесь, что на компьютере установлены программы Samsung Kies версии 2.0 или Windows Media Player 10 или более поздней версии.

Алфавитный указатель

- автоматическое отклонение вызовов 56
- автономный режим 20
- аккумулятор
 - зарядка 15
- блокировка устройства 35
- ввод текста
 - голосовой ввод Google 38
 - копирование и вставка 39
 - с клавиатуры Samsung 38
- веб-браузер 40
- видео
 - воспроизведение 79, 84
 - загрузка на YouTube 51
 - запись 76
- видеоредактор 86
- вызовы
 - быстрый набор 94
 - выполнение 52
 - запрет 58
 - международные вызовы 53
 - многосторонние вызовы (конференц-связь) 55
 - ожидание 58
 - отклонение 53
 - переадресация 57
 - просмотр журнала 58
 - функции, доступные во время вызова 54, 55
- галерея 82
- главный экран
 - виджеты 29
 - добавление панелей 29
 - панель уведомлений 27
 - перемещение элементов 28
 - удаление панелей 29
 - удаление элементов 28
- диспетчер задач 32
- диспетчер файлов 119
- дисплей
 - настройки 128
 - обои 33
 - тип шрифта 33
 - язык 32
 - яркость 34
- заметки
 - просмотр 98
 - создание 98
- звук
 - громкость звуков устройства 33
 - звук прикосновения 32
 - мелодия звонка 33
 - настройки 127
- звук прикосновения 32
- значки состояния 26
- интернет 40
- календарь
 - просмотр событий 97
 - создание событий 96

- калькулятор 117
- камера
 - запись видео 76
 - изменение настроек видеокamеры 78
 - изменение настроек камеры 74
 - фотосъемка 71
- карта памяти
 - извлечение 19
 - установка 18
 - форматирование 19
- карты
 - навигация 46
 - обмен
 - расположениями 44
 - поиск ближайших мест 47
 - поиск мест 44
 - получение маршрута 46
- Карты
 - обмен местами 45
- коды доступа 140
- комплект поставки 10
- контакты
 - импорт и экспорт 95
 - копирование и перемещение 95
 - настройка быстрого набора 94
 - поиск 93
 - создание 93
 - создание групп 94
- мировое время 123
- многосторонние вызовы (конференц-связь) 55
- модем
 - через Bluetooth 110
 - через USB 109
 - через Wi-Fi 108
- музыкальный проигрыватель 88
- найти телефон 37
- настройки 124
- подключение
 - AllShare Play 105
 - Bluetooth 110
 - USB-подключения 99
 - VPN-соединения 113
 - Wi-Fi 101
 - общий доступ к мобильной сети 108
 - подключение GPS 112
- приложения
 - загрузка 31
 - закрытие 32
 - запуск 30
 - многозадачность 32
 - удаление 31
 - упорядочение 30
- режим FDN 57
- режим «Без звука» 33
- сенсорный экран
 - блокировка и разблокировка 24
 - использование 21

- сигнал 116
- снимки
 - просмотр 82
 - редактирование 85
 - съемка 71
- сообщения
 - голосовая почта 64
 - отправка MMS 63
 - отправка SMS 63
 - отправка сообщений Google Mail 65
 - отправка сообщений электронной почты 67
 - просмотр MMS 64
 - просмотр SMS 64
 - просмотр журнала 58
 - просмотр сообщений Google Mail 65
 - просмотр сообщений электронной почты 67
- фоторедактор 85
- функции клавиш 13
- энергосбережение 17, 129
- AllShare Play 105
- Bluetooth 110
- Google+ 70
- Google Latitude 45
- Google Mail 64
- Google Maps 44
- Google Messenger 70
- Google Talk 68
- Play Маркет 48
- Polaris Office 120
- Samsung Apps 49
- SIM- или USIM-карта
 - блокировка 36
 - установка 14
- USB-подключения
 - в качестве модема беспроводной сети 109
 - как камера 100
 - как устройство мультимедиа 100
 - с помощью Samsung Kies 99
 - с проигрывателем Windows Media Player 100
- VPN-соединения 113
- Wi-Fi 101
- YouTube 50

ИНФОРМАЦИЯ О СЕРТИФИКАЦИИ ПРОДУКЦИИ

Планшетный персональный компьютер Samsung GT-P3100
предназначен для работы в сетях подвижной радиотелефонной связи стандартов
GSM 900/1800 и UMTS 2100

ДЕКЛАРАЦИЯ О СООТВЕТСТВИИ

Планшетный персональный компьютер GT-P3100
производства фирмы Samsung Electronics Co., Ltd. соответствует

"Правилам применения абонентских станций (абонентских радиостанций) сетей подвижной радиотелефонной связи стандарта GSM 900/1800", "Правилам применения абонентских терминалов систем подвижной радиотелефонной связи стандарта UMTS с частотным дуплексным разносом и частотно-кодовым разделением радиоканалов, работающих в диапазоне частот 2000 МГц" и "Правилам применения оборудования радиодоступа. Часть I. Правила применения оборудования радиодоступа для беспроводной передачи данных в диапазоне от 30 МГц до 66 ГГц"

Дата принятия декларации:	02.05.2012 г.
Декларация действительна до:	02.05.2015 г.
Федеральное агентство связи РФ	
Регистрационный номер:	№ Д-МТ-4658 от 16.05.2012

СЕРТИФИКАТ СООТВЕТСТВИЯ

Планшетный персональный компьютер GSM 900/1800 и UMTS 2100
GT-P3100 производства фирмы Samsung Electronics Co., Ltd.
сертифицирована органом по сертификации "АЛЪТТЕСТ"

(Добровольная сертификация)	РОСС КR.AB57.B06855
Сертификат соответствия выдан:	2012-11-20
Сертификат соответствия действителен до:	2015-11-19
Планшетный персональный компьютер GT-P3100	ГОСТ Р МЭК 60950-1-2009, ГОСТ Р 50948-2001, ГОСТ Р 51318.22-99, ГОСТ Р 51318.24-99
соответствуют требованиям нормативных документов:	ГОСТ Р 51317.3.2-2006, ГОСТ Р 51317.3.3-2008

Система сертификации ГОСТ Р
ГОССТАНДАРТ РОССИИ



Импортер: ООО «Самсунг Электроникс Рус Компани»
125009 Россия, Москва, ул. Воздвиженка, д.10

Изготовитель: Samsung Electronics Co.Ltd.	Самсунг Электроникс Ко. Лтд.
Адрес изготовителя: 416, Maetan-3dong, Yeongtong-gu Suwon, Gyeonggi-do, 443-742, Korea Samsung Main Building 250, 2-Ка, Taeryung-Ro Chung-Ku, 100-742, Seoul, Korea	416, Мазтан 3-Донг, Енгтонг-Гу, Сувон, Гьенгги-До, Республика Корея Самсунг Мэин Билдинг, 250, 2-Га, Тэпенг-Ро, Чунг-Ку, 100-742, Сеул, Республика Корея
Адреса заводов:	
"Самсунг Электроникс Ко., Лтд", 94-1, Имсо-Донг, Гуми-Сити, Кунг-Бак, Корея, 730-350	
"Тяньжин Самсунг Телеком Технолоджи Ко., Лтд", Вейву Родд, Микроэлектроникс Индастриал Парк ТЕДА, Ксикивин Дистрикт Тяньжин 300385, Китай	
"Самсунг Электроникс Хуижоу Ко., Лтд.", Ченжианг таун, Хуижоу, провинция Гуангдонг, Китай	
"Самсунг Электроникс Вьетнам Ко., Лтд.", Промышленный парк Йенпхонг Ай, Йентранг Комьон, округ Йенпхонг, провинция Бэкнинх, Вьетнам	

Некоторая информация, приведенная в настоящем руководстве, может не соответствовать Вашему устройству, поскольку зависит от установленного программного обеспечения и/или Вашего оператора сотовой связи. Дизайн, спецификации и другие данные могут изменяться без предварительного уведомления.

Установка ПО Samsung Kies (Синхронизация с ПК) Kies

1. Загрузите последнюю версию программного обеспечения Samsung Kies с веб-сайта компании Samsung (www.samsung.com/kies) и установите его на ваш компьютер.
2. Подключите устройство к компьютеру с помощью USB-кабеля.
Дополнительные сведения см. в справке программы Samsung Kies.