



SAMSUNG

HW-H7500

HW-H7501

Руководство пользователя

Curved Soundbar

(Изогнутый саундбар)

Удивительные возможности

Благодарим за приобретение устройства компании Samsung.

Для наилучшего обслуживания зарегистрируйте свое устройство по адресу:

www.samsung.com/register

ФУНКЦИИ

Функция TV SoundConnect (Воспроизведение звука с ТВ)

Функция TV SoundConnect (Воспроизведение звука с ТВ) позволяет воспроизводить и регулировать звук с телевизора на системе Soundbar по сети Bluetooth.

HDMI

При использовании HDMI видео- и аудиосигналы передаются одновременно, обеспечивая более четкое изображение. Также имеется функция ARC, которая позволяет передавать звук с телевизора по кабелю HDMI на систему Soundbar. Эта функция доступна только в том случае, если ваше устройство подключено к телевизору, совместимому с функцией реверсивного звукового сигнала.

Усиление эффекта объемного звучания

При использовании функции Усиление эффекта объемного звучания звук воспроизводится более глубоко и объемно.

Функция Усиление эффекта объемного звучания предоставлена компанией Sonic Emotion.

Беспроводной сабвуфер

С беспроводным модулем Samsung больше не надо подключать основное устройство и сабвуфер с помощью кабелей. Теперь сабвуфер подключается к компактному беспроводному модулю, который связан с основным устройством.

Специальный режим звука

Можно выбрать любой из различных режимов звуковых полей – MUSIC / VOICE / SPORTS / CINEMA / SMART VOLUME / STANDARD (Исходный Звук) в зависимости от типа воспроизводимого содержимого.

Многофункциональный пульт дистанционного управления

Нажимая кнопки на прилагаемом пульте дистанционного управления, можно управлять различными функциями устройства.

Поддержка USB-хоста

Можно подключать и воспроизводить файлы с внешних устройств USB с накопителями, например MP3-проигрывателя, флэш-памяти USB и т.д., используя функцию USB HOST системы Soundbar.

Функции Bluetooth

Устройство Bluetooth можно подключить к системе Soundbar для воспроизведения музыки с высококачественным стереозвучанием, причем не используя проводов!

ЛИЦЕНЗИЯ



Произведено по лицензии Dolby Laboratories. Dolby и символ двойного D являются товарными знаками Dolby Laboratories.



Патенты на DTS см. на <http://patents.dts.com>.
Произведено по лицензии DTS Licensing Limited. DTS & соответствующий символ вместе и по отдельности являются зарегистрированными товарными знаками, а DTS 2.0 Channel является товарным знаком DTS, Inc. © DTS, Inc. Все права защищены.

HDMI

HDMI, HDMI High-Definition Multimedia Interface и логотип HDMI являются товарными знаками или зарегистрированными товарными знаками HDMI Licensing LLC в США и других странах.

► Авторское право

©2014 Samsung Electronics Co.,Ltd.

Все права защищены. Никакая часть настоящего руководства не может быть воспроизведена или скопирована без предварительного письменного согласия компании Samsung Electronics Co.,Ltd.



МЕРЫ ПРЕДОСТОРОЖНОСТИ

ПРЕДУПРЕЖДЕНИЯ ДЛЯ БЕЗОПАСНОГО ИСПОЛЬЗОВАНИЯ

ВО ИЗБЕЖАНИЕ ПОРАЖЕНИЯ ЭЛЕКТРИЧЕСКИМ ТОКОМ НЕ ОТКРЫВАЙТЕ КРЫШКУ (ИЛИ ЗАДНЮЮ ПАНЕЛЬ) УСТРОЙСТВА.

ВНУТРИ УСТРОЙСТВА ОТСУТСТВУЮТ ДЕТАЛИ, РЕМОНТ КОТОРЫХ МОЖЕТ ВЫПОЛНЯТЬ ПОЛЬЗОВАТЕЛЬ. ОБСЛУЖИВАНИЕ ДОЛЖНО ПРОИЗВОДИТЬСЯ КВАЛИФИЦИРОВАННЫМИ СПЕЦИАЛИСТАМИ.

 <div style="border: 1px solid black; padding: 5px; text-align: center;"> <p>ВНИМАНИЕ</p> <p>ОПАСНОСТЬ ПОРАЖЕНИЯ ЭЛЕКТРИЧЕСКИМ ТОКОМ НЕ ОТКРЫВАТЬ!</p> </div> 	 <p>Данный символ указывает на наличие внутри корпуса устройства компонентов, находящихся под высоким напряжением, что может привести к поражению электрическим током или травме.</p>
	 <p>Данный символ обозначает важные указания по использованию устройства.</p>

	<p>Символ «не для пищевой продукции» применяется в соответствии с техническим регламентом Таможенного союза "О безопасности упаковки" 005/2011 и указывает на то, что упаковка данного продукта не предназначена для повторного использования и подлежит утилизации. Упаковку данного продукта запрещается использовать для хранения пищевой продукции.</p>
	<p>Символ «петля Мебиуса» указывает на возможность утилизации упаковки. Символ может быть дополнен обозначением материала упаковки в виде цифрового и/или буквенного обозначения.</p>

ПРЕДУПРЕЖДЕНИЕ : Чтобы снизить риск возникновения пожара или поражения электрическим током, не подвергайте это устройство воздействию дождя или влаги.

ВНИМАНИЕ : ВО ИЗБЕЖАНИЕ ПОРАЖЕНИЯ ЭЛЕКТРИЧЕСКИМ ТОКОМ ПОЛНОСТЬЮ ВСТАВЬТЕ ШИРОКИЙ ПЛОСКИЙ КОНТАКТ ВИЛКИ В ШИРОКИЙ СЛОТ.

- Данное устройство всегда следует подключать к сетевой розетке с заземлением.
- Чтобы отключить устройство от электросети, необходимо извлечь вилку кабеля питания из розетки, соответственно, вилка всегда должна содержаться в исправном состоянии.

ВНИМАНИЕ

- Не подвергайте это устройство воздействию воды. Не ставьте на устройство предметы, заполненные жидкостью, например вазы.
- Для полного отключения питания устройства следует извлечь вилку из розетки. Поэтому вилка должна быть всегда доступна.

МЕРЫ ПРЕДОСТОРОЖНОСТИ

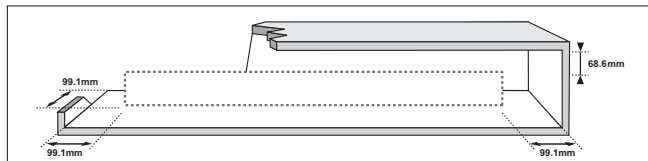

Убедитесь, что бытовой источник питания переменного тока соответствует идентификационной наклейке, расположенной на задней панели вашего устройства. Установите устройство горизонтально на подходящую поверхность (мебель), обеспечив достаточно места вокруг него для вентиляции 7 - 10 см. Убедитесь, что вентиляционные отверстия не перекрыты. Не устанавливайте устройство на усилители или другое оборудование, которое может сильно нагреваться. Данное устройство предназначено для продолжительного использования. Для отключения устройства отсоедините сетевую вилку из розетки. Если устройство не используется в течение длительного времени, отключите его от сети.

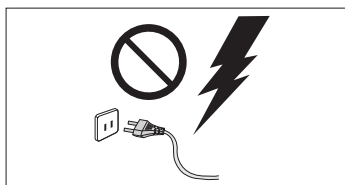

Во время грозы отсоединяйте сетевую вилку от розетки. Скачки напряжения питания во время грозы могут повредить устройство.

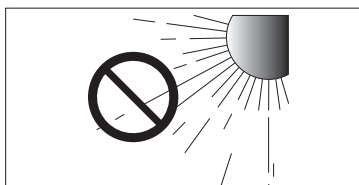

Не подвержайте устройство воздействию прямых солнечных лучей и других источников тепла. Это может вызвать перегрев и привести к неисправности устройства.

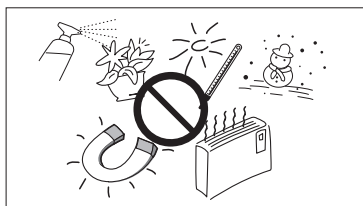

Защищайте проигрыватель от попадания влаги (например, вода из вазы), не подвержайте его чрезмерному нагреванию (например, не ставьте рядом с камином) и не оставляйте вблизи устройств, излучающих сильные магнитные или электрические поля. В случае неисправной работы устройства отсоедините кабель питания от источника переменного тока. В случае неисправной работы устройства отсоедините кабель питания от источника переменного тока. Устройство предназначено только для личного использования. При хранении устройства в условиях низкой температуры возможно образование конденсата. При транспортировке устройства в зимнее время не включайте его приблизительно в течение 2 часов, пока температура устройства не достигнет комнатной температуры.

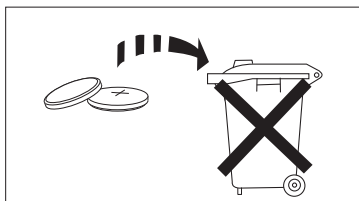

Батареи, используемые в данном устройстве, содержат вредные для окружающей среды химические элементы.

Не выбрасывайте батареи в корзину с бытовыми отходами.

Не бросайте батареи в огонь.

Не допускайте короткого замыкания или нагревания батарей, не разбирайте их.

При неправильной замене батареи существует опасность взрыва.

Для замены используйте только такие же или аналогичные батареи.



ПРЕДУПРЕЖДЕНИЕ. НЕ ДОПУСКАЙТЕ ПРОГЛАТЫВАНИЯ – ОПАСНОСТЬ ХИМИЧЕСКОГО ОЖОГА.

[Пульт дистанционного управления поставляется с ней] Данное устройство содержит батарею типа "таблетка". Если произошло проглатывание батареи типа "таблетка", через 2 часа это вызовет серьезные внутренние ожоги и может стать причиной смерти. Храните новые и использованные батареи в недоступном для детей месте. Если в батарейный отсек надежно не закрывается, прекратите использование устройства и держите его подальше от детей. Если вы подозреваете, что батарея была проглочена, немедленно обратитесь к врачу.

СОДЕРЖАНИЕ

2 ФУНКЦИИ

- 2 Лицензия

3 МЕРЫ ПРЕДОСТОРОЖНОСТИ

- 3 Предупреждения для безопасного использования
- 4 Меры предосторожности

6 НАЧАЛО РАБОТЫ

- 6 Перед прочтением руководства пользователя
- 6 Комплект поставки

7 ОПИСАНИЕ

- 7 Верхняя/передняя панель
- 8 Задняя/нижняя панель

9 ПУЛЬТ ДИСТАНЦИОННОГО УПРАВЛЕНИЯ

- 9 Кнопки и функции пульта Дистанционного управления

12 УСТАНОВКА

- 12 Установка на телевизор
- 13 Установка на подставке
- 14 Сборка зажима для проводов

15 ПОДКЛЮЧЕНИЯ

- 15 Подключение беспроводного сабвуфера
- 16 Подключение внешнего устройства с помощью кабеля HDMI
- 17 Подключение внешнего устройства с помощью аудиокабеля (аналогового) или оптического (цифрового) кабеля

18 ФУНКЦИИ

- 18 Режим входа
- 18 ARC (HDMI OUT)
- 19 Bluetooth
- 21 TV SoundConnect
- 23 USB
- 24 Обновление по
- 24 Auto Power Link

25 ПОИСК И УСТРАНЕНИЕ НЕИСПРАВНОСТЕЙ

26 ПРИЛОЖЕНИЕ

- 26 Технические характеристики



Рисунки и иллюстрации в данном руководстве пользователя представлены только для справки. Они могут отличаться от реального внешнего вида устройства.

НАЧАЛО РАБОТЫ

ПЕРЕД ПРОЧТЕНИЕМ РУКОВОДСТВА ПОЛЬЗОВАТЕЛЯ

Перед прочтением данного руководства пользователя обратите внимание на следующие термины.

► Значки, используемые в данном руководстве

Значок	Термин	Определение
	Внимание	Этот значок присутствует в тех случаях, когда функция не работает или возможна отмена настроек.
	Примечание	Означает советы или инструкции, помогающие при использовании различных функций.

► Инструкции по технике безопасности. Поиск и устранение неисправностей

- 1) Перед использованием данного устройства обязательно ознакомьтесь с инструкциями по технике безопасности. (См. стр. 3)
- 2) При возникновении неисправности см. раздел Поиск и устранение неисправностей. (См. стр. 25)

КОМПЛЕКТ ПОСТАВКИ

Проверьте наличие входящих в комплект принадлежностей, перечисленных ниже.



- Внешний вид принадлежностей может отличаться от изображений в настоящем руководстве.
- Чтобы подключить внешние устройства USB к устройству, используйте прилагаемый кабель USB.

ОПИСАНИЕ

ВЕРХНЯЯ/ПЕРЕДНЯЯ ПАНЕЛЬ

РУС

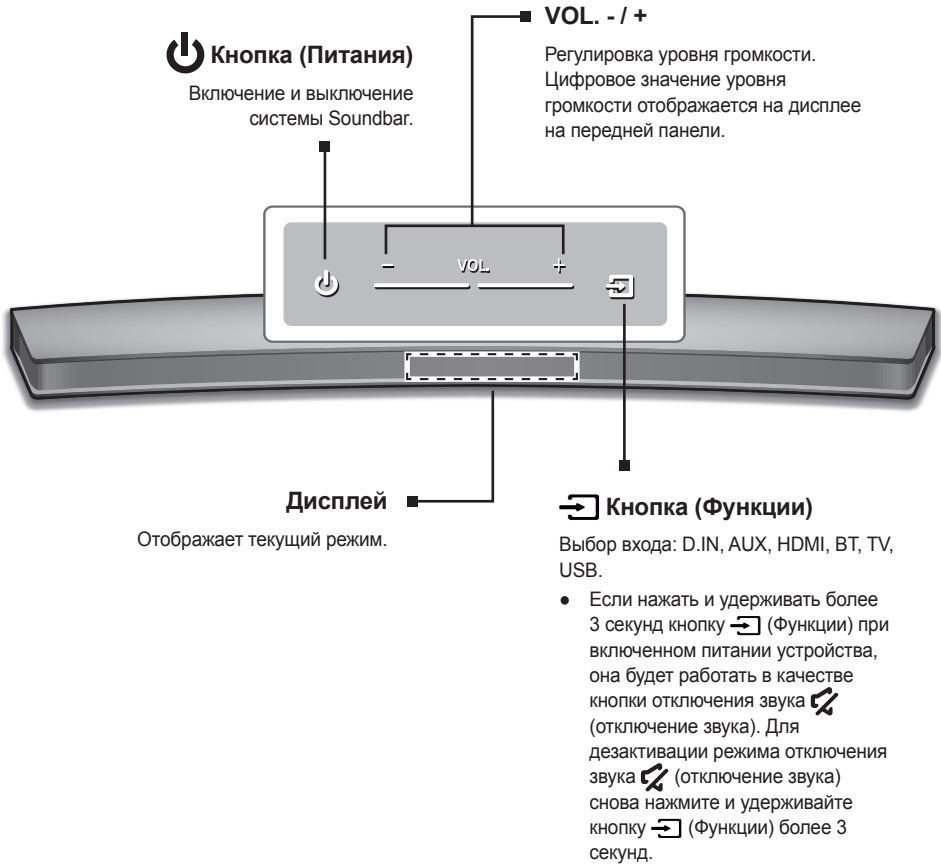

- После включения питания устройство сможет воспроизводить звук через 4 - 5 секунд.
- Если требуется прослушивать звук только через систему Soundbar, необходимо отключить динамики телевизора в меню настройки звука телевизора. См. руководство пользователя, прилагаемое к ТВ.

ЗАДНЯЯ/НИЖНЯЯ ПАНЕЛЬ

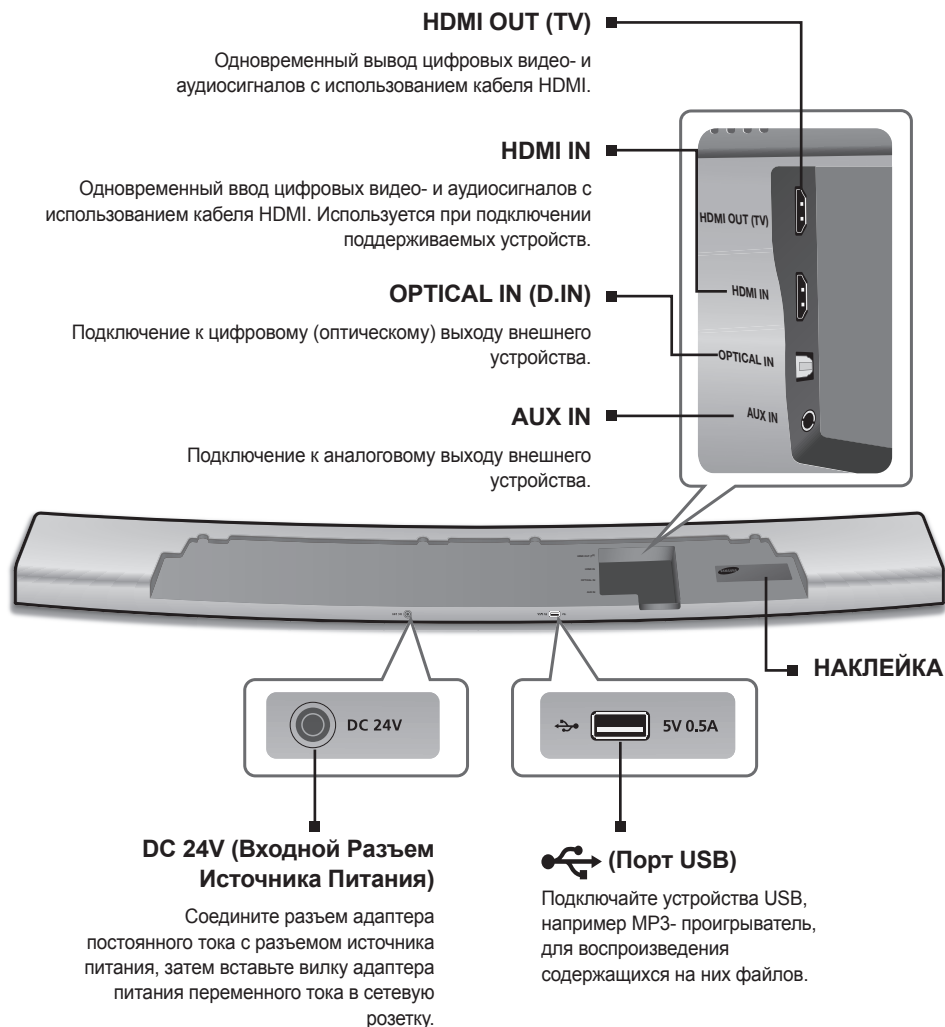

- При отсоединении кабеля питания адаптера питания переменного тока от розетки держите его за вилку. Не тяните за кабель питания.
- Не следует подключать это устройство или другие компоненты к розетке переменного тока пока не будут выполнены все подключения компонентов.

ПУЛЬТ ДИСТАНЦИОННОГО УПРАВЛЕНИЯ

КНОПКИ И ФУНКЦИИ ПУЛЬТА ДИСТАНЦИОННОГО УПРАВЛЕНИЯ



SOURCE
Выбор источника, подключенного к Soundbar.

Отключение звука
С помощью нажатия на эту кнопку можно отключить звук. Для восстановления предыдущего уровня громкости еще раз нажмите кнопку.

ПОВТОР
Функцию ПОВТОР можно настроить во время воспроизведения музыкальных файлов с устройства USB.
REPEAT OFF : Выключение функции повторного воспроизведения.
REPEAT FILE : Повторное воспроизведение дорожки.
REPEAT ALL : Повторное воспроизведение всех дорожек.
REPEAT RANDOM : Воспроизведение треков в произвольном порядке. (Можно повторить трек, воспроизводимый в данный момент)

Пропуск вперед
Если на устройстве имеется несколько файлов, то при нажатии кнопки ►► будет выбран следующий файл.

AUDIO SYNC
Если система Soundbar подключена к цифровому телевизору, видеоизображение может отставать от звука. Эту проблему можно устранить с помощью кнопок **AUDIO SYNC**. С помощью кнопок ◀◀ ►► можно установить время задержки аудио в диапазоне от 0 до 300 мс. В режиме USB, TV и BT функция Синхронизация звука может не работать.

Anynet+
С помощью кнопки **Anynet+** можно включать и выключать функцию Anynet+.
(Auto Power Link : По умолчанию ВЫКЛ, Anynet+ ВКЛ/Цепь питания ВЫКЛ или Anynet+ ВЫКЛ/Цепь питания ВКЛ). Функция Anynet+ позволяет управлять работой Soundbar с помощью пульта дистанционного управления телевизора Samsung с поддержкой Anynet+. Необходимо подключить Soundbar к телевизору с помощью кабеля HDMI.
* Auto Power Link (Автоматическое включение цепи питания)
При включении телевизора автоматически включается Soundbar, подключенный как источник через оптическое соединение.
(См. стр. 24)

- Питания**
Включение и выключение системы Soundbar.
- ГРОМКОСТЬ**
Настройка уровня громкости устройства.
- Воспроизведение/Пауза**
Используйте кнопку ►|| для временной приостановки воспроизведения файла. При повторном нажатии кнопки ►|| воспроизведение выбранного файла возобновляется.
- Пропуск Назад**
Если на устройстве имеется несколько файлов, то при нажатии кнопки ◀◀ будет выбран предыдущий файл.
- SOUND EFFECT**
Можно выбрать любой из 5 режимов звуковых полей – **MUSIC, VOICE, SPORTS, CINEMA, SMART VOLUME** и **STANDARD** в зависимости от типа воспроизводимого содержимого. Выберите режим **STANDARD** для прослушивания исходного звука без изменений.
* Smart Volume (Интел. громкость)
Эта функция выполняет регулировку и стабилизацию уровня громкости при ее резких изменениях во время переключения каналов или смены сцен.
- Surr.Sound (Surround Sound Expansion) (Усиление эффекта объемного звучания)**
При использовании функции “Surr.Sound” звук воспроизводится более глубоко и объемно. При повторном нажатии кнопки **Surr. Sound** происходит переключение настроек: **AUTO, ON, OFF**.
- Bluetooth POWER**
Нажмите кнопку **Bluetooth POWER** на пульте дистанционного управления для включения или выключения функции Bluetooth POWER On.
Подробнее см. на стр. 20 и 22.
- EQUALIZER WOOFER**
Нажмите, чтобы выбрать **TREBLE (ВЫСОКИЕ)**, **BASS (НИЗКИЕ)** или **SW (САБВУФЕР)**. Затем с помощью кнопок ◀◀, ▶▶ настройте громкость выбранного уровня частот от -6 до +6.
Нажмите и удерживайте кнопку **EQUALIZER WOOFER** в течение примерно 5 секунд, чтобы настроить звучание каждого частотного диапазона. Доступны варианты: 150 Гц, 300 Гц, 600 Гц, 1,2 кГц, 2,5 кГц, 5 кГц, 10 кГц и сабвуфер. Для каждого из них можно установить громкость от -6 до +6.
- Настройка параметров **TREBLE (ВЫСОКИЕ)**, **BASS (НИЗКИЕ)** или **SW (САБВУФЕР)** соответственно влияет на 10 кГц, 150 Гц и сабвуфер. Иными словами, при выборе **TREBLE (ВЫСОКИЕ)** устанавливается частота 10 кГц.

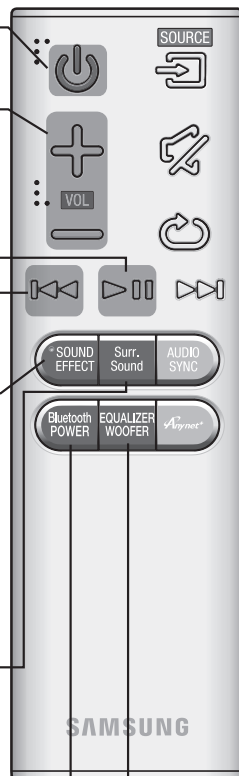



- Soundbar является собственным названием Samsung.
- Для управления телевизором используйте прилагаемый пульт дистанционного управления.

► Установка батарей в пульт дистанционного управления

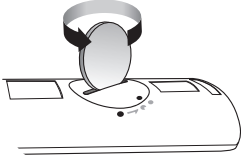

1. С помощью подходящей монетки поверните крышку отсека для батарей в пульте дистанционного управления против часовой стрелки и снимите ее, как показано на рисунке выше.

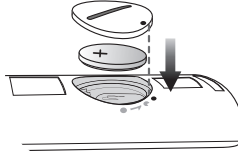

2. Вставьте литиевую батарею напряжением 3 В. Обратите внимание, что положительный полюс (+) должен быть направлен вверх. Установите крышку отсека для батарей и выровняйте значки '●' как показано на рисунке выше.

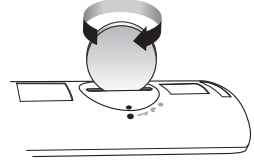

3. С помощью подходящей монетки поворачивайте крышку отсека для батарей в пульте дистанционной управления в направлении по часовой стрелке до тех пор, пока она не встанет на место.

УСТАНОВКА



- Данная модель подходит к сериям HU7, 8, 9 изогнутых телевизоров Samsung UHD 2014 года выпуска (за исключением HU7100). Подробный список поддерживаемых моделей см. на веб-сайте Samsung.

УСТАНОВКА НА ТЕЛЕВИЗОР

Для установки на телевизор, совместимый с телевизорами Samsung **настенной установки**.

НЕ рекомендуется устанавливать на изогнутый телевизор с диагональю 78 дюймов и более.



- Только для настенной установки на совместимые телевизоры Samsung для настенной установки. Необходимо отсоединить подставку телевизора. Если отсоединить подставку телевизора и заменить ее системой Curved Soundbar, а затем установить телевизор на ровную поверхность, он может опрокинуться.
- После установки телевизора не ставьте ничего на устройство Soundbar.

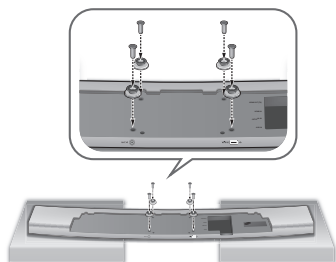

1. Положите систему Soundbar, как показано на рисунке. Следите, чтобы кнопки не были прижаты к поверхности.
2. Вставьте четыре **Держателя винта 1** и четыре **Держателя винта 2** в отверстия в системе Soundbar, как показано на рисунке.

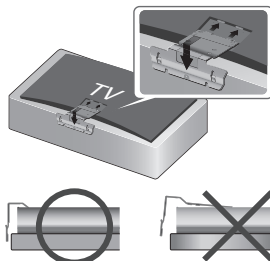

3. Поместите телевизор экраном вниз на входящую в комплект упаковки изогнутую пенополиуретановую вставку.



- Не ставьте телевизор экраном вниз на ровную поверхность, иначе экран может треснуть.

4. При необходимости снимите телевизор с подставки и вставьте направляющую кронштейна в выемки в нижней части телевизора. Убедитесь, что отверстия для винтов в **Кронштейне для установки** совпадают с отверстиями для винтов на корпусе телевизора.

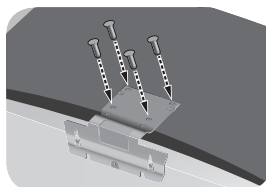

5. Прикрепите **Кронштейн для установки** к телевизору с помощью 4 оставшихся **Держателей винта 2**.
6. После подсоединения **Кронштейна для установки** установите телевизор на стене.

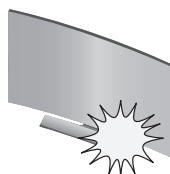

- В ходе установки не давите на телевизор и не встряхивайте его, старайтесь не трогать экран.

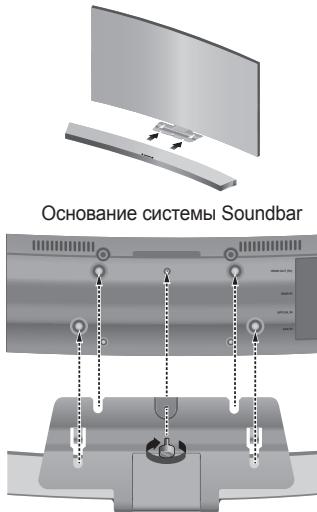

Основание системы Soundbar

Основание телевизора с прикрепленным Кронштейном для установки

7. Когда телевизор будет установлен на стене, поднесите систему Soundbar к **Кронштейну для установки** на основании телевизора, выровняйте по центру и вставьте систему Soundbar в **Кронштейн для установки** до упора, как показано на рисунке.
8. Вставьте **Фиксатор опоры** в систему Soundbar поверните его по часовой стрелке, чтобы прикрепить систему Soundbar к **Кронштейну для установки**.
9. Установка на телевизор завершена.

УСТАНОВКА НА ПОДСТАВКЕ

Способ 1. Для установки на подставке с телевизорами Samsung с поддержкой систем Soundbar



Совместите центр системы Soundbar с центром подставки телевизора и вставьте ее до упора, как показано на рисунке. Не допускайте раскачивания телевизора.

Способ 2. Для установки без подставки или установки с несовместимыми телевизорами

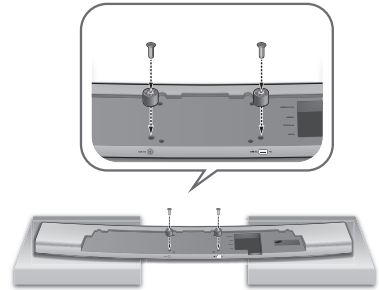

1. Положите систему Soundbar, как показано на рисунке. Следите, чтобы кнопки не были прижаты к поверхности.
2. Вставьте два **Держателя винта 2 в Опоры**, как показано на рисунке.



3. Расположите систему Soundbar на горизонтальной поверхности по центру спереди от телевизора.

СБОРКА ЗАЖИМА ДЛЯ ПРОВОДОВ

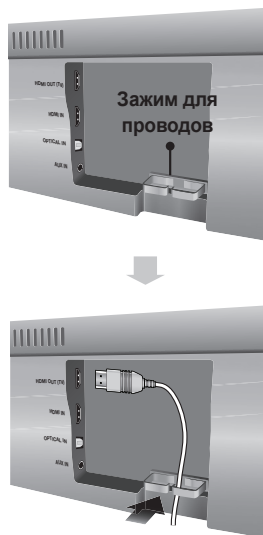

Для аккуратной прокладки кабелей прикрепите зажим для проводов к устройству, как показано, затем пропустите кабели через зажим.

ПОДКЛЮЧЕНИЯ

ПОДКЛЮЧЕНИЕ БЕСПРОВОДНОГО САБВУФЕРА

Код подключения сабвуфера задается в заводских условиях, поэтому при включении основного устройства и сабвуфера между ними автоматически устанавливается беспроводная связь. Если индикатор подключения Link (📶) не горит, когда основное устройство и сабвуфер работают, задайте код, выполнив следующие действия.

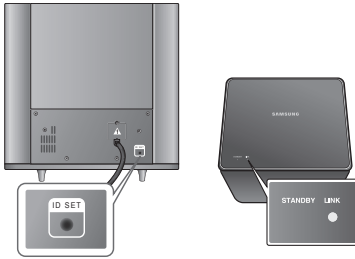

1. Подключите кабели питания основного устройства и сабвуфера к сетевой розетке.
 2. Нажимайте кнопку **ID SET** на задней панели сабвуфера тонким острым предметом в течение 5 секунд.
 - Индикатор **STANDBY (РЕЖИМ ОЖИДАНИЯ)** погаснет, а индикатор **LINK (ПОДКЛЮЧЕНИЕ)** (синий) начнет мигать.
 3. Пока основное устройство выключено (в режиме **ОЖИДАНИЯ**), нажмите и удерживайте кнопку 📶 (отключение звука) на пульте дистанционного управления в течение 5 секунд.
 4. Сообщение **ID SET** появится на дисплее Soundbar.
 5. Чтобы завершить соединение, пока мигает синий индикатор на сабвуфере, включите основное устройство.
 - Основное устройство и сабвуфер теперь должны быть соединены.
 - Индикатор подключения (синий) на сабвуфере должен гореть.
 - Если индикатор подключения не горит синим, произошел сбой подключения. Выключите основное устройство и повторите процедуру, начиная с шага 2.
 - Лучший звук через беспроводной сабвуфер можно получить, выбрав звуковой эффект. (См. стр. 10)
- При выключении основного устройства беспроводной сабвуфер переходит в режим ожидания и спустя 30 секунд мигания индикатора подключения (синий) в верхней части сабвуфера загорится индикатор режима ожидания.
 - Если для устройства используется та же частота (2,4 ГГц), что и для Soundbar, то вблизи Soundbar могут иметь место помехи в звуке.
 - Для беспроводной передачи сигналов расстояние от основного устройства до сабвуфера должно составлять около 10 м, однако оно может меняться в зависимости от рабочей среды. Если основное устройство и беспроводной сабвуфер разделяет металлическая, стальная или бетонная стена, то система может не функционировать, так как металл не пропускает радиоволны.
 - Если основное устройство не устанавливает беспроводное соединение с сабвуфером, выполните шаги 1-5, указанные в левом столбце, для повторной установки соединения.
-
- !**
- Приемная антенна беспроводной связи встроена в беспроводной сабвуфер. Оберегайте ее от воздействия влаги и прямого попадания воды.
 - Для оптимального прослушивания убедитесь, что в области вокруг беспроводного сабвуфера отсутствуют препятствия.
-
- 📶**
- Прежде чем перемещать или устанавливать устройство, обязательно выключите его и отсоедините кабель питания.

ПОДКЛЮЧЕНИЕ ВНЕШНЕГО УСТРОЙСТВА С ПОМОЩЬЮ КАБЕЛЯ HDMI

HDMI является стандартным цифровым интерфейсом для подключения таких устройств, как телевизор, проектор, проигрыватель DVD и Blu-ray, телеприставка и другие.

По интерфейсу HDMI передается цифровой сигнал высокого качества, что обеспечивает высокое качество видео и звука, соответствующее качеству исходного цифрового сигнала.

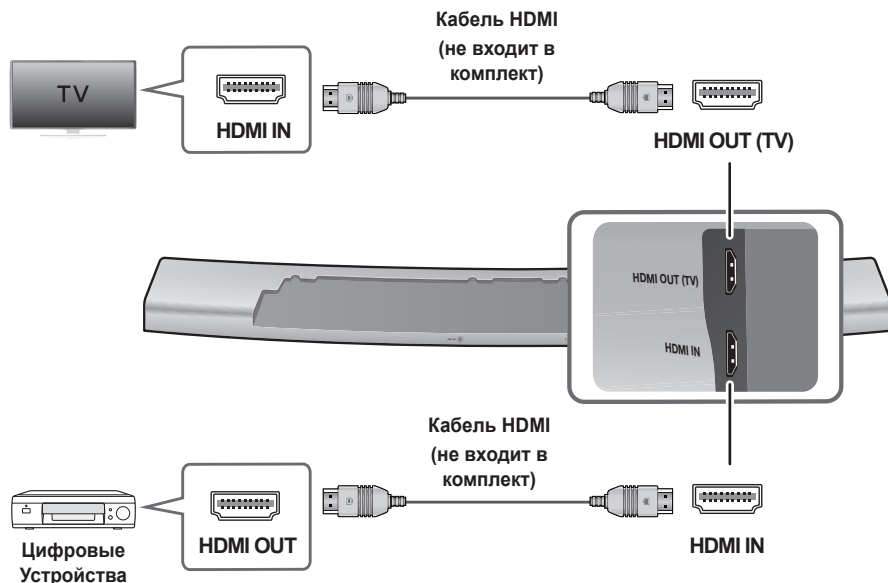

HDMI IN

Подключите кабель HDMI (не входит в комплект) в гнездо **HDMI IN** на задней панели устройства и гнездо HDMI OUT цифрового устройства.

- При возможности рекомендуется использовать кабель HDMI без сердечника. Если это невозможно, выберите кабель HDMI с диаметром не более 14 мм.

и

HDMI OUT (TV)

Подключите кабель HDMI (не входит в комплект) в гнездо **HDMI OUT (TV)** на задней панели устройства и гнездо HDMI IN на телевизоре.



- HDMI – это интерфейс, обеспечивающий цифровую передачу видео- и аудиоданных через один разъем.

ARC (HDMI OUT)

Функция ARC обеспечивает вывод цифрового аудиосигнала через порт **HDMI OUT (ARC)**.

Эта функция доступна, только если устройство Soundbar подключено к телевизору, который поддерживает функцию ARC.



- Необходимо включить функцию Anynet+.
- Данная функция недоступна, если кабель HDMI не поддерживает ARC.

ПОДКЛЮЧЕНИЕ ВНЕШНЕГО УСТРОЙСТВА С ПОМОЩЬЮ АУДИОКАБЕЛЯ (АНАЛОГОВОГО) ИЛИ ОПТИЧЕСКОГО (ЦИФРОВОГО) КАБЕЛЯ

Данное устройство оснащено одним оптическим цифровым входным разъемом и одним аналоговым входным аудиоразъемом для подключения к телевизору.

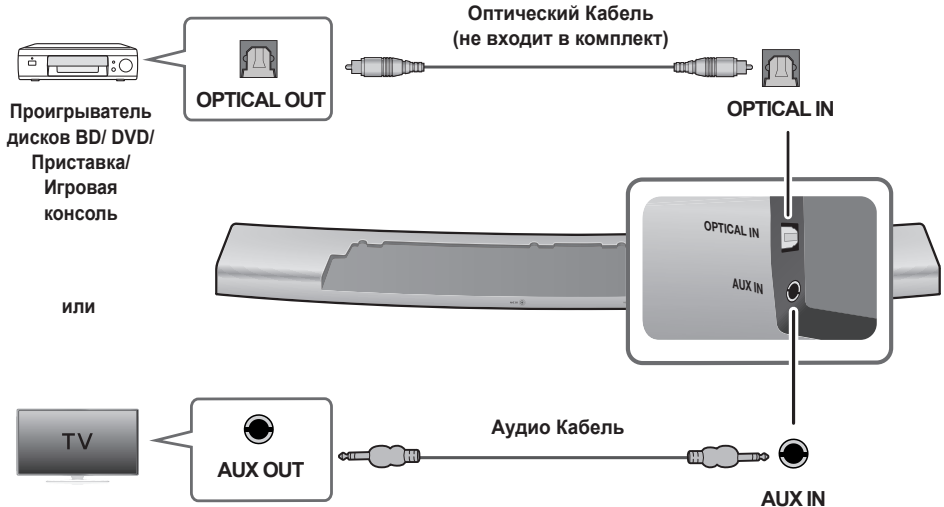

AUX IN

Подключите порт **AUX IN** (Аудио) основного устройства к разъему AUDIO OUT ТВ или устройства-источника.
Изменение функции на **AUX**.

или

OPTICAL IN

Подключите разъем **OPTICAL IN** (Аудио) основного устройства к разъему OPTICAL OUT ТВ или устройства-источника.
Изменение функции на **D.IN**.



- Не следует подключать кабель питания этого устройства или телевизора к сетевой розетке, пока не будут выполнены все подключения компонентов.
- Прежде чем перемещать или устанавливать устройство, обязательно выключите его и отсоедините кабель питания.

ФУНКЦИИ

РЕЖИМ ВХОДА

Нажмите кнопку  (Функции) на верхней панели основного устройства или кнопку **SOURCE** на пульте дистанционного управления, чтобы выбрать требуемый режим.

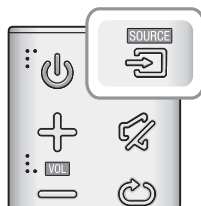

Режим входа	Дисплей
Оптический цифровой вход	D.IN
Вход AUX	AUX
Вход HDMI	HDMI
Режим BLUETOOTH	BT
TV SoundConnect	TV
Режим USB	USB

Устройство выключится автоматически в следующих случаях.

- Режим D.IN/HDMI/BT/TV/USB/ARC
 - Если в течение 25 минут отсутствует аудиосигнал.
- Режим AUX

Активация функции автоматического выключения питания. Чтобы ON или OFF эту функцию, нажмите и удерживайте кнопку **▶||** в течение 5 секунд. На дисплее появится сообщение **AUTO POWER DOWN ON / OFF**.

 - Если кабель AUX не подключен в течение 25 минут.
 - Если в течение 8 часов не нажато ни одной кнопки при подключенном кабеле AUX.

ARC (HDMI OUT)

Функция ARC обеспечивает вывод цифрового аудиосигнала через порт HDMI OUT(ARC).

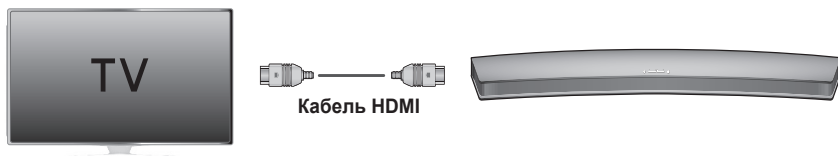

1. Подключите телевизор с поддержкой ARC к Soundbar, используя кабель HDMI.
2. Включите телевизор и активируйте на Soundbar функцию Anynet+.
3. Нажмите кнопку  (Функции) на верхней панели основного устройства или кнопку **SOURCE** на пульте дистанционного управления, чтобы выбрать режим **D.IN**.



- Если кабель HDMI не поддерживает функцию ARC, она может работать неправильно.
- Чтобы отключить функцию ARC, отключите функцию Anynet+.

BLUETOOTH

Устройство Bluetooth можно подключить к системе Soundbar для воспроизведения музыки с высококачественным стереозвучанием, причем не используя проводов!

► Подключение системы Soundbar к устройству Bluetooth

Проверьте, поддерживает ли устройство Bluetooth функцию Bluetooth-совместимых стереонаушников.

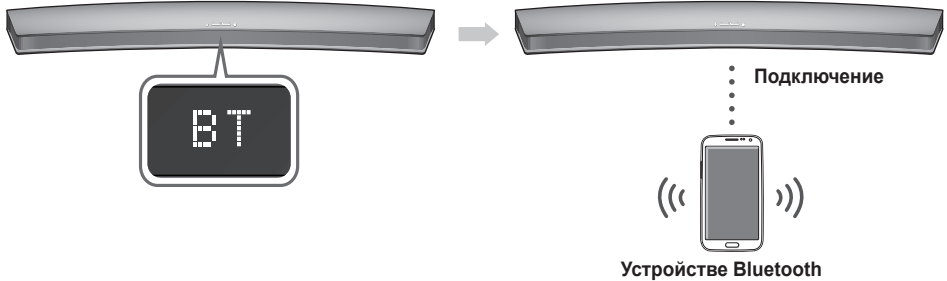

1. Нажмите кнопку  (Функции) на верхней панели основного устройства или кнопку **SOURCE** на пульте дистанционного управления, чтобы выбрать режим **BT**.
 - Отобразится сообщение **BT READY** на переднем дисплее Soundbar.
2. Выберите меню Bluetooth на устройстве Bluetooth, которое необходимо подключить. (см. руководство пользователя устройства Bluetooth)
3. Выберите меню Stereo headset (Стереонаушники) на устройстве Bluetooth.
 - Отобразится список найденных устройств.
4. Выберите "[Samsung] Soundbar" в списке.
 - При подключении устройства Soundbar к устройству Bluetooth на дисплее отобразится [название устройства Bluetooth] → **BT**.
 - Имя устройства отображается только на английском языке. Если имя устройства указано на другом языке (не на английском), будет отображаться символ подчеркивания " _ ".
 - Если сопряжение устройства Bluetooth и системы Soundbar не удалось, то удалите предыдущий результат поиска устройства Bluetooth "[Samsung] Soundbar" и возобновите поиск системы Soundbar.
5. Воспроизведите музыку на подключенном устройстве.
 - Можно прослушивать музыку, которая воспроизводится на подключенном устройстве Bluetooth, непосредственно через систему Soundbar.
 - В режиме **BT** функции Воспроизведение/ Пауза/ Далее/ Пред недоступны. Данные функции доступны только на устройствах Bluetooth с поддержкой AVRCP.



- Если при подключении к устройству Bluetooth появится запрос на ввод PIN-кода, введите <0000>.
- Только одно устройство Bluetooth может быть сопряжено за один раз.
- При отключении устройства Soundbar соединение Bluetooth будет прервано.

- В следующих случаях могут наблюдаться проблемы с поиском и с подключением к сети Bluetooth системы Soundbar:
 - Если рядом с системой Soundbar образуется сильное электромагнитное поле.
 - Если несколько устройств Bluetooth одновременно сопряжены с системой Soundbar.
 - Если устройство Bluetooth выключено, не установлено или неисправно.
 - Обратите внимание, что такие устройства, как микроволновая печь, адаптер беспроводной локальной сети, флуоресцентные лампы и газовые плиты используют такой же диапазон частот, как и устройство Bluetooth, поэтому они могут стать причиной электрических помех.
 - Система саундбар поддерживает данные в формате (44,1 кГц, 48 кГц).
 - Соединение возможно только с устройством Bluetooth, которое поддерживает функцию A2DP (AV).
 - Систему Soundbar нельзя подключить к устройству Bluetooth, которое поддерживает только функцию HF (громкая связь).
 - После сопряжения системы Soundbar с устройством Bluetooth выберите параметр **[Samsung] Soundbar** в списке обнаруженных устройств, и режим автоматически изменится на **BT**.
-

► Bluetooth POWER On (Bluetooth POWER)

Если функция Bluetooth POWER On (Bluetooth POWER вкл.) включена, а система Soundbar выключена, то при попытке повторного сопряжения с системой устройства Bluetooth она автоматически включится.

1. При включенной системе Soundbar нажмите кнопку **Bluetooth POWER** на пульте дистанционного управления.
2. На дисплее системы Soundbar появится сообщение **BLUETOOTH POWER ON**.



- Функция доступна, только если устройство Soundbar указано в списке устройств, сопряженных с устройством Bluetooth. (Необходимо, чтобы устройства Bluetooth и Soundbar были предварительно сопряжены хотя бы один раз.)
 - Устройство Soundbar будет отображаться в списке устройств, в отношении которых выполнялся поиск, на устройстве Bluetooth, только если на дисплее Soundbar отображается индикация **BT READY**.
 - В режиме TV SoundConnect (Воспроизведение звука с ТВ) сопряжение Soundbar с другим устройством Bluetooth будет невозможно.
-

► Отключение устройства Bluetooth от системы Soundbar

Можно отключить устройство Bluetooth от системы Soundbar. Инструкции см. в руководстве пользователя устройства Bluetooth.

- Система Soundbar будет отключена.
- После отключения системы Soundbar от устройства Bluetooth на дисплее передней панели системы Soundbar появится сообщение **BT DISCONNECTED**.

► Отключение системы Soundbar от устройства Bluetooth

Нажмите кнопку **SOURCE** на пульте дистанционного управления или кнопку  (Функции) на передней панели устройства, чтобы переключиться из режима **BT** в другой режим или выключить устройство Soundbar.

- Подключенное устройство Bluetooth в течение некоторого времени будет ожидать ответа от системы Soundbar. (Время отключения может отличаться в зависимости от устройства Bluetooth)



- В режиме подключения Bluetooth соединение Bluetooth будет прервано, если расстояние между системой Soundbar и устройством Bluetooth превысит 5 метров.
- В режиме готовности система Soundbar автоматически отключится через 25 минут.

Что такое Bluetooth?

Bluetooth - это технология, которая позволяет Bluetooth-совместимым устройствам легко взаимодействовать друг с другом с помощью беспроводного соединения на коротком расстоянии.

- Устройство Bluetooth может создавать помехи или приводить к неправильной работе в зависимости от следующих условий использования.
 - При контакте части тела с приемной или передающей системой устройства Bluetooth или системой Soundbar.
 - При отклонении электрических параметров из-за наличия препятствий для прохождения электромагнитных волн в виде стены, углов или офисных перегородок.
 - При возникновении электромагнитных помех от устройств, работающих в том же частотном диапазоне, включая медицинское оборудование, микроволновые печи и беспроводные сетевые устройства.
- В том случае, когда сопряжение системы Soundbar и устройства Bluetooth поддерживается на близком расстоянии.
- Чем больше расстояние между системой Soundbar и устройством Bluetooth, тем хуже качество связи. Если расстояние превышает диапазон действия устройства Bluetooth, соединение прервется.
- В местах с плохими условиями приема связь Bluetooth может работать неправильно.
- Подключение Bluetooth работает только в непосредственной близости от устройства. Если расстояние превысит указанный диапазон, то связь автоматически отключится. Даже в пределах этого диапазона качество звука может ухудшаться из-за препятствий, например стен или дверей.
- Данное беспроводное устройство может привести к электрическим помехам во время работы.

TV SOUNDCONNECT

Эта функция позволяет воспроизводить звук, поступающий с телевизора, на устройстве Soundbar, подключенном к телевизору Samsung с поддержкой TV SoundConnect.

► Подключение телевизора к устройству Soundbar



1. Включите телевизор и устройство Soundbar.
 - Включите меню телевизора.
 - Перейдите к настройкам громкоговорителей на вкладке "Звук".
 - Установите для параметра меню "Добавить новое устройство" значение "Вкл".
2. Нажмите кнопку  (Функции) на верхней панели основного устройства или кнопку **SOURCE** на пульте дистанционного управления, чтобы выбрать режим **TV**.

3. На экране телевизора появится сообщение, требующее подтвердить необходимость включения функции TV Sound Connect. Также появится индикация **[Samsung] Soundbar**.
4. Выберите <Да>, чтобы завершить подключение телевизора к устройству Soundbar.



- При переключении устройства Soundbar из режима телевизора в другой режим работа функции TV SoundConnect автоматически прерывается.
- Чтобы подключить систему Soundbar к другому телевизору, текущее подключение должно быть прервано.
- Прервите текущее подключение, затем нажмите кнопку ►|| на пульте дистанционного управления и удерживайте ее в течение 5 секунд, чтобы подключиться к другому телевизору.



- Функция TV SoundConnect (SoundShare) поддерживается некоторыми телевизорами Samsung, выпущенными с 2012 года. Проверьте, поддерживает ли ваш телевизор функцию TV SoundConnect (SoundShare). (Дополнительные сведения см. в руководстве пользователя телевизора.)
- Если телевизор Samsung выпущен до 2014 года, проверьте меню настроек функции SoundShare.
- Если расстояние между телевизором и системой Soundbar составляет более 5 м, подключение может быть нестабильным, а воспроизведение звука может прерываться. В этом случае переместите телевизор или систему Soundbar таким образом, чтобы они оказались в пределах рабочего диапазона, затем повторите попытку подключения с помощью функции TV SoundConnect.
- Рабочий диапазон функции TV SoundConnect :
 - Рекомендуемый диапазон сопряжения: приблизительно 50 см
 - Рекомендуемый рабочий диапазон: приблизительно 5 м
- С помощью кнопок "воспроизведение/пауза", "далее", "назад" управлять телевизором нельзя.

► Использование функции Bluetooth POWER On

Функция Bluetooth POWER On становится доступна после успешного подключения системы Soundbar к телевизору с поддержкой Bluetooth с помощью функции TV SoundConnect. Если функция Bluetooth POWER On включена, то при включении или выключении подключенного телевизора система Soundbar будет включаться или выключаться соответственно.

1. Подключите телевизор к системе Soundbar с помощью функции TV SoundConnect.
2. Нажмите кнопку **Bluetooth POWER** на пульте дистанционного управления системы Soundbar. На дисплее появится сообщение **BLUETOOTH POWER ON**.
 - **BLUETOOTH POWER ON** : При включении или выключении телевизора система Soundbar будет включаться или выключаться.
 - **BLUETOOTH POWER OFF** : Система Soundbar выключается только при выключении телевизора.



- Эта функция поддерживается только некоторыми телевизорами Samsung, выпущенными с 2013 года.

USB

Можно воспроизводить музыкальные файлы, сохраненные на USB-накопителях, через Soundbar.

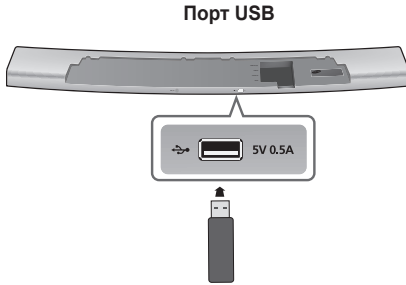

1. Подключите устройство USB к порту USB устройства.
2. Нажмите кнопку  (Функции) на верхней панели основного устройства или кнопку **SOURCE** на пульте дистанционного управления, чтобы выбрать режим **USB**.
3. Индикация **USB** появится на экране устройства.
 - Подключение системы Soundbar к устройству USB завершено.
 - Если в течение 25 минут устройство USB не подсоединено, то она автоматически отключается Автоматическое выключение питания.

- Не извлекайте устройство USB во время передачи файлов.
- Воспроизведение музыкальных файлов с технологией DRM (MP3, WMA), загруженных с коммерческого веб-сайта, невозможно.
- Внешние жесткие диски не поддерживаются.
- Мобильные телефоны не поддерживаются.
- Список совместимых устройств:

► Перед подключением устройства USB

Важная информация:

- Имя файла или папки на устройстве USB не отобразится на дисплее Soundbar, если оно содержит более 10 символов.
- Данное устройство может быть несовместимо с определенными типами носителей USB.
- Система Soundbar поддерживает файловые системы FAT16 и FAT32.
 - Файловая система NTFS не поддерживается.
- Подключите устройство USB к порту USB на устройстве. В противном случае это может стать причиной несовместимости с устройством USB.
- Не подключайте несколько устройств хранения к данному устройству через устройство считывания карт памяти. Оно может работать неправильно.
- Протоколы RTP для цифровой камеры не поддерживаются.

Формат	Кодек	Частота дискретизации
*.mp3	MPEG 1 Layer2	16кГц ~ 48кГц
	MPEG 1 Layer3	
	MPEG 2 Layer3	
	MPEG 2,5 Layer3	
*.wma	Wave_Format_MSAudio1	16кГц ~ 96кГц
	Wave_Format_MSAudio2	
*.aac	AAC	16кГц ~ 96кГц
	AAC-LC	
	HE-AAC	24кГц ~ 96кГц
*.wav	-	16кГц ~ 48кГц
*.ogg	OGG 1.1.0	
*.flac	FLAC 1.1.0, FLAC 1.2.1	16кГц ~ 96кГц



- Если на устройстве USB слишком много папок и файлов, скорость считывания может замедлиться.

ОБНОВЛЕНИЕ ПО

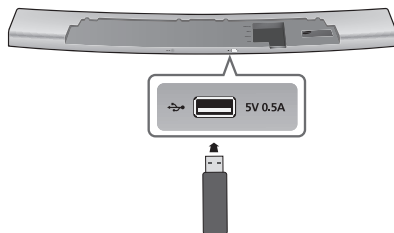

В дальнейшем корпорация Samsung может предлагать обновления для микропрограммы Soundbar.

При наличии обновления его можно установить путем подключения устройства USB с сохраненным на нем обновлением микропрограммы к порту на Soundbar.

Обратите внимание, что при наличии нескольких файлов обновления необходимо загружать их на устройство USB по одному и использовать для обновления микропрограммы тоже по одному.

Для получения информации о загрузке обновлений посетите веб-сайт Samsung.com или обратитесь в операторский центр Samsung.

- По завершении процесса обновления программного обеспечения выключите устройство, затем нажмите и более 5 секунд удерживайте кнопку (▶) на пульте дистанционного управления. На дисплее появится сообщение "INIT", и устройство выключится. Обновление завершено.
- Не форматируйте диск USB в формате NTFS. Система Soundbar не поддерживает файловую систему NTFS.
- Устройства USB некоторых производителей могут не поддерживаться.



- Подключите устройство USB с обновлением микропрограммы к порту USB на основном устройстве.
- Обновление микропрограммного обеспечения может работать неверно, если аудиофайлы, поддерживаемые Soundbar, хранятся на USB-накопителе.
- Не отсоединяйте кабель питания и не извлекайте устройство USB, когда выполняется обновление. После завершения обновления микропрограммы основное устройство отключится автоматически.
- При обновлении будут восстановлены заводские настройки по умолчанию. Рекомендуется записывать свои настройки, чтобы их можно было легко восстановить после обновления. При обновлении микропрограммы происходит сброс и настроек подключения сабвуфера. Если после обновления подключение к сабвуферу не восстановится автоматически, см. страницу 15. При возникновении проблем с обновлением микропрограммы рекомендуется отформатировать устройство USB в формате FAT16 и повторить попытку.

AUTO POWER LINK

Если основное устройство подключено к телевизору при помощи цифрового оптического кабеля, активируйте функцию Auto Power (Автоматическое включение питания), чтобы при включении телевизора система Soundbar включалась автоматически.

AUTO POWER LINK	Дисплей
Вкл.	ANYNET+ OFF / POWER LINK ON
Выкл.	ANYNET+ ON / POWER LINK OFF

1. Подключите систему Soundbar к внешнему устройству с помощью оптического кабеля.
2. Нажмите кнопку  (Функции) на верхней панели основного устройства или кнопку **SOURCE** на пульте дистанционного управления, чтобы выбрать режим **D.IN.**
3. Нажмите кнопку **Anynet+** на пульте дистанционного управления, чтобы включить или выключить функцию Auto Power Link.



- При подключении некоторых устройств функция Автоматическое включение цепи питания может быть недоступна.

ПОИСК И УСТРАНЕНИЕ НЕИСПРАВНОСТЕЙ

Прежде чем обратиться в сервисный центр, проверьте следующее

Устройство не включается.	
<ul style="list-style-type: none"> Подключен ли кабель питания к розетке? 	→ Вставьте вилку сетевого шнура в розетку.
Функция не работает при нажатии кнопки.	
<ul style="list-style-type: none"> Нет ли присутствия статического электричества? 	→ Отсоедините вилку сетевого шнура от розетки, и затем вновь вставьте ее в розетку.
Звук не воспроизводится.	
<ul style="list-style-type: none"> Работает ли функция отключения звука? Установлена ли громкость на минимальный диапазон? 	<ul style="list-style-type: none"> → Для отмены функции нажмите кнопку  (отключение звука). → Отрегулируйте с помощью кнопки Volume.
Не работает пульт дистанционного управления.	
<ul style="list-style-type: none"> Не разряжены ли батареи? Не слишком ли большое расстояние между пультом дистанционного управления и основным устройством? 	<ul style="list-style-type: none"> → Вставьте новые батарейки. → Подойдите ближе к основному устройству.
Ошибка функции TV SoundConnect (сопряжение с телевизором).	
<ul style="list-style-type: none"> Поддерживает ли ваш телевизор режим TV SoundConnect? Является ли версия микропрограммы телевизора последней? Не возникла ли во время подключения ошибка? Произведите сброс режима TV и повторите подключение. 	<ul style="list-style-type: none"> → Функция TV SoundConnect поддерживается некоторыми телевизорами Samsung, выпущенными с 2012 года. Проверьте, поддерживает ли ваш телевизор функцию TV SoundConnect. → Обновите микропрограмму телевизора до последней версии. → Обратитесь в операторский центр Samsung. → Для сброса подключения TV SoundConnect нажмите и удерживайте кнопку ▶ в течение 5 секунд.
Красный индикатор на сабвуфере мигает, и сабвуфер не издает звук.	
<ul style="list-style-type: none"> Возможно, сабвуфер не подключен к основному корпусу устройства. 	→ Попробуйте снова подключить сабвуфер. (См. стр. 15)
Сабвуфер заметно дрожит и вибрирует.	
<ul style="list-style-type: none"> Попробуйте настроить вибрацию на сабвуфере. 	→ Для настройки этого значения (от SW-6 до SW+6) используйте кнопку EQUALIZER WOOFER на пульте дистанционного управления.

ПРИЛОЖЕНИЕ

ТЕХНИЧЕСКИЕ ХАРАКТЕРИСТИКИ

Акустическая система Soundbar- устройство, предназначенное для организации эффективного звукового сопровождения при просмотре видеофильмов, видеопрограмм или прослушивании аудиокomпозиций в домашних условиях.

Название модели		HW-H7500 / HW-H7501	
ОБЩАЯ ИНФОРМАЦИЯ	Источника питания	Основное устройство	24В 
		Сабвуфер (PS-WH7500, PS-WH7501)	AC110-240В~50/60Гц
	Потребление электроэнергии в режиме ожидания		0,4 Вт
	Потребляемая мощность	Основное устройство	45 Вт
		Сабвуфер (PS-WH7500, PS-WH7501)	25 Вт
	USB		5 В / 0,5 А
	Вес	Основное устройство	4 кг
		Сабвуфер (PS-WH7500, PS-WH7501)	8,45 кг
	Размеры (Ш x В x Г)	Основное устройство	1230 x 42 x 170 мм
		Сабвуфер (PS-WH7500, PS-WH7501)	291 x 371 x 291 мм
Рабочая температура		от +5 °С до +35 °С	
Диапазон допустимой влажности при работе		от 10 % до 75 %	
УСИЛИТЕЛЬ	Номинальная выходная мощность	Основное устройство	20 Вт/канал, 8 Ом, общий коэффициент нелинейных искажений = 10%, 1 кГц
		Сабвуфер (PS-WH7500, PS-WH7501)	160 Вт, 3 Ом, общий коэффициент нелинейных искажений = 10%, 100 Гц
	Соотношение сигнал/шум (аналоговый вход)		65 дБ
	Разделение (1 кГц)		65 дБ

* Измерения соотношения сигнал/шум, искажения, разделения и используемой чувствительности основаны на использовании инструкций AES (Общество инженеров-акустиков).

* Номинальное значение

- Компания Samsung Electronics Co., Ltd оставляет за собой право изменять технические характеристики без дополнительного уведомления.
- Указанные размеры и вес приблизительны.

※ **Примечание относительно лицензии с открытым исходным кодом**

- Вопросы относительно открытых источников направляйте в Samsung по электронной почте (oss.request@samsung.com).



- Импортёр: ООО «Самсунг Электроникс Рус Компани»
125009, г. Москва, ул. Воздвиженка 10
 - Настоящий продукт произведен под полным производственным контролем «Samsung Electronics Co., Ltd».
- Наименование изготовителя (зависит от модели и указано на изделии), адрес производства:
1. Самсунг Электроникс Хуйжоу Со.,Ltd.
№ 256, Чжункай шесть дорога, улица Ченжань, зоны развития высокотехнологий Чжункай, город Хуэйчжоу, провинция Гуандун, Китай
 2. P.T. Самсунг Электроникс Индонезия Со.
Промышленная площадка Jl Сикаранг, Джабабека Рая Блок F 29-33 Сикаранг, Бекаси 17530, Индонезия



Связывайтесь с SAMSUNG по всему миру

Если у вас есть предложения или вопросы по продукции Samsung, обращайтесь, пожалуйста, в информационный центр компании Samsung.

Area	Contact Centre ☎	Web Site
■ CIS		
RUSSIA	8-800-555-55-55	www.samsung.com/ru/support
GEORGIA	0-800-555-555	www.samsung.com/support
ARMENIA	0-800-05-555	www.samsung.com/support
AZERBAIJAN	088-55-55-555	www.samsung.com/support
KAZAKHSTAN	8-10-800-500-55-500(GSM: 7799, VIP care 7700)	www.samsung.com/support
UZBEKISTAN	8-10-800-500-55-500	www.samsung.com/support
KYRGYZSTAN	8-10-800-500-55-500	www.samsung.com/kz_ru/support
TADJIKISTAN	8-10-800-500-55-500	www.samsung.com/support
MONGOLIA	'7-800-555-55-55	www.samsung.com/support
UKRAINE	0-800-502-000	www.samsung.com/ua/support (Ukrainian) www.samsung.com/ua_ru/support (Russian)
BELARUS	810-800-500-55-500	www.samsung.com/support
MOLDOVA	0-800-614-40	www.samsung.com/support



[Правильная утилизация аккумуляторов]

(Действительно для стран, использующих систему раздельного сбора отходов)

Наличие этого символа на аккумуляторе, на его упаковке или в сопроводительной документации указывает на то, что по окончании срока службы изделие не должно выбрасываться с другими бытовыми отходами. Наличие обозначений химический элементов Hg, Cd и Pb означает, что аккумулятор содержит ртуть, кадмий или свинец, количество которых превышает эталонный уровень, определенный в Директиве ЕС 2006/66. Неправильная утилизация аккумуляторов может привести к нанесению вреда здоровью человека или окружающей среде.

Чтобы защитить природные ресурсы и обеспечить повторное использование материалов, пожалуйста не выбрасывайте аккумуляторы с другими отходами, а сдавайте их на переработку в местную бесплатную службу приема аккумуляторов.



**Правильная утилизация изделия
(Использованное электрическое и
электронное & оборудование)**

(Действительно для стран, использующих систему раздельного сбора отходов)

Наличие данного значка показывает, что изделие и его электронные аксессуары (например, зарядное устройство, гарнитура, кабель USB) по окончании их срока службы нельзя утилизировать вместе с другими бытовыми отходами. Во избежание нанесения вреда окружающей среде и здоровью людей при неконтролируемой утилизации, а также для обеспечения возможности переработки для повторного использования, утилизируйте изделие и его электронные аксессуары отдельно от прочих отходов.

Сведения о месте и способе утилизации изделия в соответствии с нормами природоохранного законодательства можно получить у продавца или в соответствующей государственной организации.

Бизнес-пользователи должны обратиться к своему поставщику и ознакомиться с условиями договора купли-продажи. Запрещается утилизировать изделие и его электронные аксессуары вместе с другими производственными отходами.



SAMSUNG

HW-H7500

HW-H7501

Пайдаланушы нұсқаулығы

Curved Soundbar

(бүгілген саундбар)

Мүмкіндіктерді елестетіп көріңіз

Осы Samsung өнімін сатып алғаныңызға рақмет.

Толығырақ қызмет алу үшін, өнімді

www.samsung.com/register

торабында тіркеңіз.

МҮМКІНДІКТЕРІ

TV SoundConnect

TV SoundConnect мүмкіндігі Bluetooth байланысы арқылы Soundbar жүйесінде теледидар дыбысын шығарады және дыбысты басқарады.

HDMI

HDMI бір уақытта бейне және дыбыс сигналдарын тасымалдайды және айқынырақ сурет береді. Сондай-ақ, бұл құрылғы теледидар дыбысын HDMI кабелі арқылы Soundbar жүйесінен тыңдауға мүмкіндік беретін ARC функциясымен жабдықталған. Бұл функцияны өнім тек ARC үйлесімді теледидарға жалғанғанда қолдануға болады.

Көлемді дыбысты көтеру

Көлемді дыбысты көтеру мүмкіндігі дыбысқа терендік пен көлем қосады. Көлемді дыбысты көтеру мүмкіндігін Sonic Emotion қолдайды.

Сымсыз сабвуфер

Негізгі құрылғыға сабвуферді қосу үшін қосымша сымсыз Samsung модулі қажет емес. Оның орнына, сабвуфер негізгі құрылғымен байланысатын шағын сымсыз модульге жалғанады.

Арнайы дыбыс режимі

Тыңдайтын мазмұн түріне байланысты әр түрлі дыбыс режимінің ішінен таңдауға болады: MUSIC / VOICE / SPORTS / CINEMA / SMART VOLUME / STANDARD (Бастапқы Дыбыс).

Көп функциялы қашықтан басқару құралы

Жинақпен берілген қашықтан басқару құралын түймені жай ғана басу арқылы әр түрлі операцияларды басқару үшін пайдалануға болады.

USB Host қолдауы

Soundbar's USB HOST функциясы арқылы MP3 ойнатқыш, USB флеш-жады, т.б. сыртқы USB сақтау құрылғыларын жалғап, музыка файлдарын ойнатуға болады.

Bluetooth функциясы

Жоғары сапалы стерео дыбыспен музыканы сымсыз тыңдау үшін Bluetooth құрылғысын Soundbar жүйесіне қосуға болады!

ЛИЦЕНЗИЯ



Dolby Laboratories лицензиясы бойынша жасалған. "Dolby" және қос D таңбасы Dolby Laboratories компаниясының сауда белгілері болып табылады.



DTS патенттері үшін <http://patents.dts.com> сайтын қараңыз. DTS Licensing Limited лицензиясына сәйкес өндірілген. DTS, Таңба, сондай-ақ, DTS пен Таңба бірге — тіркелген сауда белгілері және DTS 2.0 Channel — DTS, Inc компаниясының сауда белгісі. © DTS, Inc. Барлық құқықтары қорғалған.

HDMI

HDMI мен HDMI High-Definition Multimedia Interface және HDMI логотипі HDMI Licensing LLC компаниясының АҚШ-тағы және басқа елдердегі сауда белгілері немесе тіркелген сауда белгілері болып табылады.

► Авторлық құқық

©2014 Samsung Electronics Co.,Ltd.

Барлық құқықтары қорғалған. Samsung Electronics Co. компаниясының алдын ала жазбаша рұқсатынсыз осы пайдаланушы нұсқаулығын ішінара немесе толық қайта басуға немесе көшіруге тыйым салынады.

ҚАУІПСІЗДІК ТУРАЛЫ АҚПАРАТ

ҚАУІПСІЗДІК ЕСКЕРТУЛЕРІ

ТОК СОҒУ ҚАУІПІН АЗАЙТУ ҮШІН, ҚАҚПАҒЫН (НЕМЕСЕ АРТҚЫ ПАНЕЛІН) АШПАҢЫЗ. ІШІНДЕ ПАЙДАЛАНУШЫ ЖӨНДЕЙТІН БӨЛШЕКТЕР ЖОҚ. БІЛІКТІ ҚЫЗМЕТ КӨРСЕТУШІ МАМАҢҒА ЖӨНДЕТІҢІЗ.

	<p>ЕСКЕРТУ ТОК СОҒУ ҚАУІПІ АШПАҢЫЗ</p>			<p>Бұл белгі өнімде ток соғу немесе жарақат алу қаупін тудыратын "жоғары кернеудің" барын білдіреді.</p>
				<p>Бұл белгі өнім құжаттарында маңызды нұсқаулардың барын білдіреді.</p>
	<p>Белгі Кедендік одақтың 005/2011 техникалық регламентіне сәйкес қолданылады және осы өнімнің қаптамасын екінші рет пайдалануға арналмағанын және жоюға жататынын көрсетеді. Осы өнімнің қаптамасын азық-түлік өнімдерін сақтау үшін пайдалануға тыйым салынады.</p>			
	<p>Белгі қаптаманы жою мүмкіндігін көрсетеді. Белгі сандық код және/немесе әріп белгілері түріндегі қаптама материалының белгісімен толықтырылуы мүмкін.</p>			

АБАЙЛАҢЫЗ : Өрт шығуын немесе ток соғуын болдырмау үшін, құрылғыны жаңбырда қалдырмаңыз немесе ішіне ылғалдың кіруіне жол бермеңіз.

ЕСКЕРТУ : ТОК СОҒУЫН БОЛДЫРМАУ ҮШІН, КЕҢ ШТЕПСЕЛЬДІ ҰШТЫ КЕҢ ҰЯҒА КЕЛТІРІП, ТОЛЫҚ ЕНГІЗІҢІЗ.

- Бұл өнім әрқашан жерге қосылған ауыспалы ток розеткасына қосылуы тиіс.
- Аппаратты ток көзінен ажырату үшін, штепсельдік ұшты розеткадан суырып алу керек, сондықтан розетка ыңғайлы жерде орналасуы тиіс.

ЕСКЕРТУ

- Бұл құрылғыға еш нәрсе тамбауы немесе шашырамауы тиіс. Өнімге ваза сияқты сұйықтық құйылған бұйымдарды қоймаңыз.
- Құрылғыны толығымен өшіру үшін қуат ашасын розеткадан суыру керек. Сондықтан, қуат ашасына әрқашан қол жеткізу оңай болуы тиіс.

САҚТЫҚ ШАРАЛАРЫ

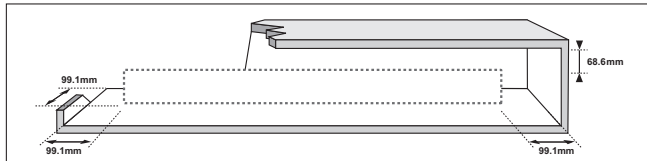

Үйіңіздегі айнымалы ток көзі өнімнің артында орналасқан идентификациялық жапсырмада көрсетілгенге сай екеніне көз жеткізіңіз. Өнімді ыңғайлы жерге (жиһаздың үстіне), айналасында желдетуге жеткілікті бос орын 7-10 см қалдырып, көлденең қойыңыз. Желдеткіш ұялардың жабылып қалмауын қадағалаңыз. Ойнатқышты күшейткіштердің немесе басқа ысып кететін жабдықтың үстіне қоймаңыз. Бұл өнім ұзақ пайдалануға арналған. Құрылғыны толығымен өшіру үшін айнымалы ток штепсельдік ұшын розеткадан суырып алыңыз. Ұзақ уақыт пайдаланбайтын болсаңыз, құрылғыны ажыратыңыз.

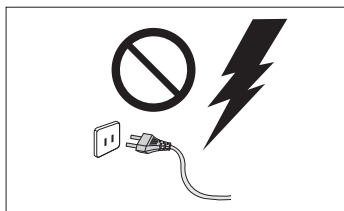

Найзағайлы дауыл болғанда айнымалы ток штепсельдік ұшын розеткадан суырыңыз. Найзағайдан кернеудің барынша күрт жоғарылауы құрылғыны зақымдауы мүмкін.

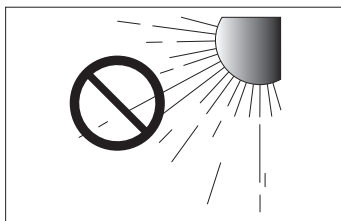

Құрылғыға күн сәулесін немесе басқа жылу көздерін түсірмеңіз.

Бұл құрылғының шамадан тыс қызуына және дұрыс жұмыс істемеуіне әкелуі мүмкін.

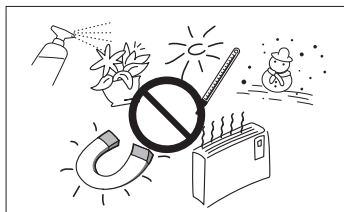

Өнімді ылғалдан (мысалы, құмыралардан), шамадан тыс жылудан (мысалы, камин) және күшті магниттік немесе электр өрістерін тудыратын жабдықтардан қорғаңыз. Өнім жұмысында ақаулық пайда болса, қуат кабелін айнымалы ток көзінен ажыратыңыз. Өнім өндірістік мақсатта пайдалануға арналмаған. Бұл өнім тек жеке пайдалануға арналған. Өнім суық жерде сақталған болса, конденсация орын алуы мүмкін. Егер құрылғы қыста тасымалданған болса, пайдалану алдында ол бөлме температурасына жеткенше шамамен 2 сағат күтіңіз.

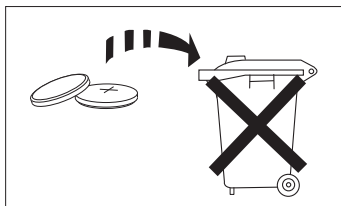

Осы өнімнің батареяларында қоршаған ортаға зиянды химиялық заттар бар.

Батареяларды үй қоқысымен бірге тастамаңыз.

Батареяларды отқа тастамаңыз.

Батареяларды қысқа тұйықтауға, бөлшектеуге немесе қатты қыздыруға болмайды.

Батареяны дұрыс салмаған кезде жарылыс шығу қаупі бар. Батареяның орнына, дәл осындай батареяны салыңыз.



ЕСКЕРТУ, БАТАРЕЯНЫ ЖҰТПАҢЫЗ, ХИМИЯЛЫҚ КҮЙДІРУ ҚАУПІ БАР.

[Қашықтан басқару құралымен берілген] Бұл өнімде тиын/түйме түріндегі батарея бар.

Тиын/түйме түріндегі батарея жұтылса, 2 сағаттан соң ішкі органдар ауыр жағдайда күйіп, өлімге әкелуі мүмкін. Жаңа және пайдаланылған батареяларды балалардан алыс ұстаңыз. Батарея бөлімі қауіпсіз жабылмаса, өнімді пайдалануды тоқтатып, оны балалардан алыс сақтаңыз. Батареялардың жұтылуына немесе дененің белгілі бір мүшесіне түсуіне күдіктенсеңіз, тез арада медициналық көмек алыңыз.

МАЗМҰНЫ

2 МҮМКІНДІКТЕРІ

- 2 Лицензия

3 ҚАУІПСІЗДІК ТУРАЛЫ

АҚПАРАТ

- 3 Қауіпсіздік ескертулері
- 4 Сақтық шаралары

6 ПАЙДАЛАНУҒА ДАЙЫНДЫҚ

- 6 Пайдаланушы нұсқаулығын оқымастан бұрын
- 6 Құрамы

7 СИПАТТАМАЛАРЫ

- 7 Жоғарғы/алдыңғы панель
- 8 Артқы/төменгі панель

9 ҚАШЫҚТАН БАСҚАРУ ҚҰРАЛЫ

- 9 Қашықтан басқару құралындағы түймелер мен функциялар

12 ОРНАТУ

- 12 Тд орнатылған қондырғы
- 13 Тік орнату
- 14 Қысқыш сымды құрастыру

15 БАЙЛАНЫСТАР

- 15 Сымсыз сабвуферге қосылу
- 16 Сыртқы құрылғыны hdmi кабелін пайдаланып қосу
- 17 Сыртқы құрылғыны аудио (аналогтық) немесе оптикалық (сандық) кабельді пайдаланып қосу

18 ФУНКЦИЯЛАР

- 18 Кіріс Режимі
- 18 ARC (HDMI OUT)
- 19 Bluetooth
- 21 TV SoundConnect
- 23 USB
- 24 Бағдарламалық құралдарды жаңарту
- 24 Auto Power Link

25 АҚАУЛЫҚТАРДЫ ЖООУ

26 ҚОСЫМША

- 26 Техникалық сипаттар



Осы пайдаланушы нұсқаулығындағы суреттер мен кескіндер тек анықтама ретінде берілген және өнімнің нақты түрі өзгеше болуы мүмкін.

ПАЙДАЛАНУҒА ДАЙЫНДЫҚ

ПАЙДАЛАНУШЫ НҰСҚАУЛЫҒЫН ОҚЫМАСТАН БҰРЫН

Пайдаланушы нұсқаулығын оқымастан бұрын келесі терминдерді қарап алыңыз.

► Осы нұсқаулықта пайдаланылған белгішелер

Белгіше	Термин	Анықтамасы
	Ескерту	Қызметтің істемейтінін немесе параметрлердің күші жойылуы мүмкін екенін білдіреді.
	Ескертпе	Беттегі әрбір функцияны іске асыруға көмектесетін кеңестер мен нұсқауларды білдіреді.

► Қауіпсіздік нұсқаулары мен ақаулықтарды жою

- 1) Осы өнімді қолданбас бұрын міндетті түрде қауіпсіздік нұсқауларымен танысып шығыңыз. (3-бетті қараңыз)
- 2) Қиындықтар туындаған жағдайда Ақаулықтарды жою бөлімін қараңыз. (25-бетті қараңыз)

ҚҰРАМЫ

Төмендегі жинақпен берілген қосалқы құралдардың бар-жоғын тексеріңіз.

			
Қашықтан басқару құралы / Литийлі батарея (3 В : CR2032)	Пайдаланушы Нұсқаулығы / Қысқаша Нұсқаулық	Қапсырмалы Кронштейн	Ұстағыш Тірек : 2EA
			
Қуат Сымы	Тұрақты ток адаптері	Қысқыш сым	Кронштейнді Бекіту Ұстағышы
			
Қосалқы Кабель	1-ші Бұранда Ұстағышы : 4EA	2-ші Бұранда Ұстағышы : 8EA	USB Кабелі
			
			USB конвертері



- Құрал-жабдықтардың сыртқы түрі жоғарыдағы суреттерден кішкене өзгеше болуы мүмкін.
- Сыртқы USB құрылғыларын өнімге жалғау үшін берілген USB кабелін пайдаланыңыз.

СИПАТТАМАЛАРЫ

ЖОҒАРҒЫ/АЛДЫҒЫ ПАНЕЛЬ

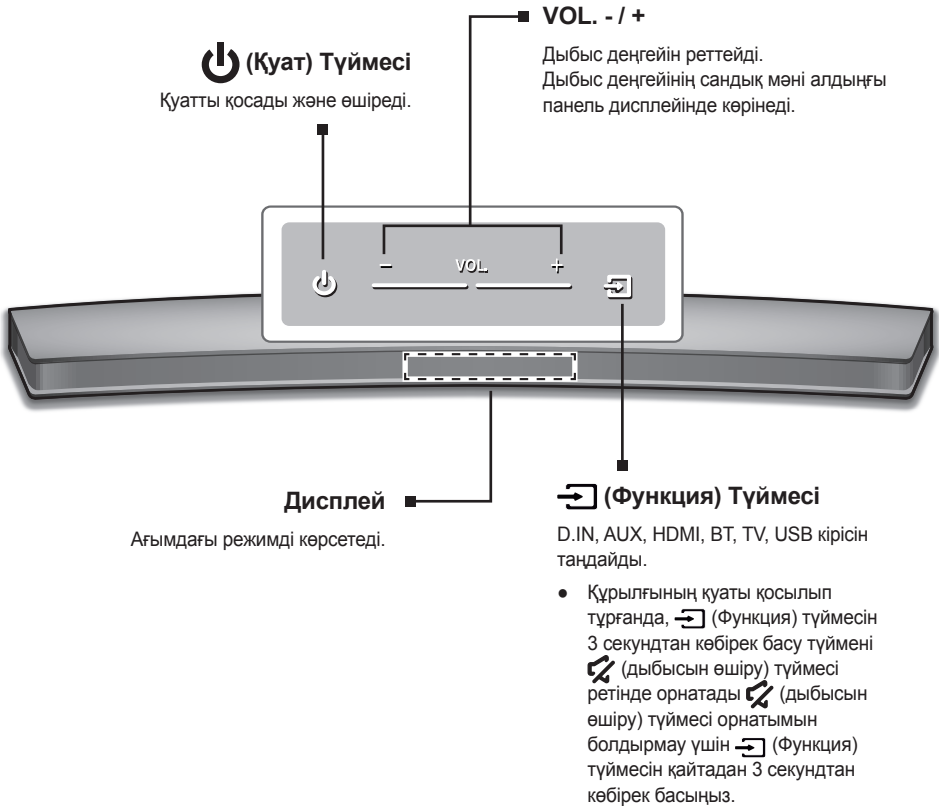

- Құрылғының қуатын қосқан кезде ол дыбыс шығарғанша 4-5 секундтай кідіріс болады.
- Егер дыбыстың тек Soundbar құрылғысынан шыққанын қаласаңыз, теледидардың Audio Setup (Дыбысты орнату) мәзірінен теледидар динамиктерін өшіріп тастауыңыз керек. Теледидармен бірге берілетін пайдаланушы нұсқаулығын қараңыз.

АРТҚЫ / ТӨМЕНГІ ПАНЕЛЬ

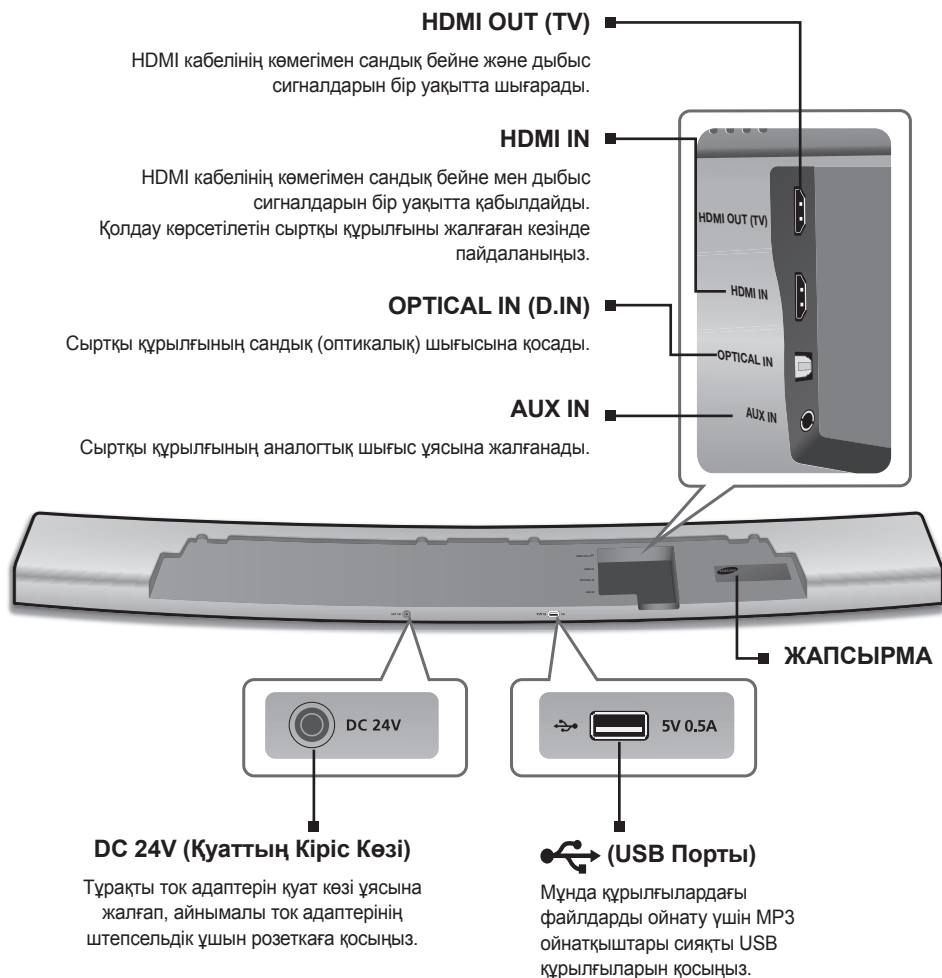

- Айнымалы ток адаптерінің қуат кабелін розеткадан суырып алған кезде штепсельдік ұшты ұстап тұрыңыз. Кабельден тартпаңыз.
- Бөлшектер арасындағы байланыс толығымен орнағанша, құрылғыны немесе оның бөлшектерін ауыспалы ток розеткасына жалғамаңыз.

ҚАШЫҚТАН БАСҚАРУ ҚҰРАЛЫ

ҚАШЫҚТАН БАСҚАРУ ҚҰРАЛЫНДАҒЫ ТҮЙМЕЛЕР МЕН ФУНКЦИЯЛАР

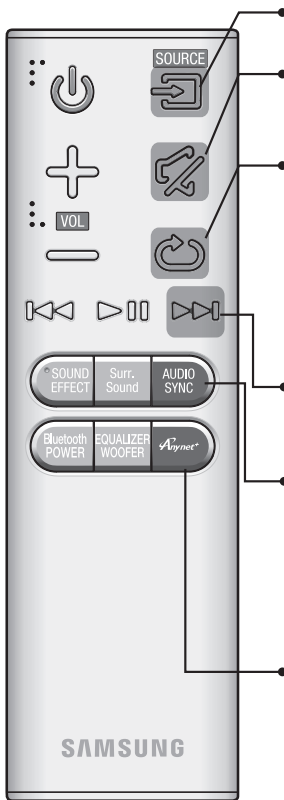

SOURCE

Soundbar жүйесіне қосылған дыбыс көзін таңдау үшін басыңыз.

ДЫБЫСЫН ӨШІРУ

Түймені басу арқылы дыбыс деңгейін 0-ге апаруға болады. Дыбысты алдыңғы деңгейде қосу үшін қайтадан басыңыз.

ҚАЙТАЛАУ

USB құрылғысынан әуенді ойнату кезінде ҚАЙТАЛАУ функциясын орнатуға болады.

REPEAT OFF : Қайта ойнатуды тоқтатады.

REPEAT FILE : Жолды қайталап ойнату.

REPEAT ALL : Барлық жолдарды қайталап ойнату.

REPEAT RANDOM : Жолдар кез келген ретпен ойнатылады. (Ойнатылған жол қайта ойнатылуы мүмкін.)

Алға қарай өту

Ойнатылып жатқан құрылғыда екі немесе одан көп файл болса және ►► түймесі басылса, келесі файл таңдалады.

AUDIO SYNC

Soundbar жүйесі сандық теледидарға қосылған кезде бейне дыбыспен синхронды ойнатылмаса, оларды синхрондау үшін **AUDIO SYNC** түймелерін басыңыз. Дыбыс кідірісін 0 мс және 300 мс арасында орнату үшін, ◀◀, ►► түймелерін қолданыңыз. USB режимінде, TV режимінде және BT режимінде, Audio Sync (дыбысты синхрондау) функциясы жұмыс істемейі мүмкін.

Anynet+

Anynet+ функциясын қосу немесе өшіру үшін **Anynet+** түймесін басыңыз. (Auto Power Link : Әдепкі OFF, Anynet+ ON / Power Link Off немесе Anynet+ OFF / Power Link ON). Anynet+ функциясы Soundbar жүйесін Anynet+ функциясымен үйлесімді Samsung теледидарынан қашықтан басқару құралы арқылы басқаруға мүмкіндік береді. Soundbar жүйесі теледидарға HDMI кабелі арқылы жалғануы керек.

* Auto Power Link (Автоматты қуат байланысы)

Soundbar құралын Optical ұясы арқылы оптикалық байланыспен қадамдастырады, сонда ол теледидарды қосқанда автоматты түрде қосылатын болады. (24-бетті қараңыз)

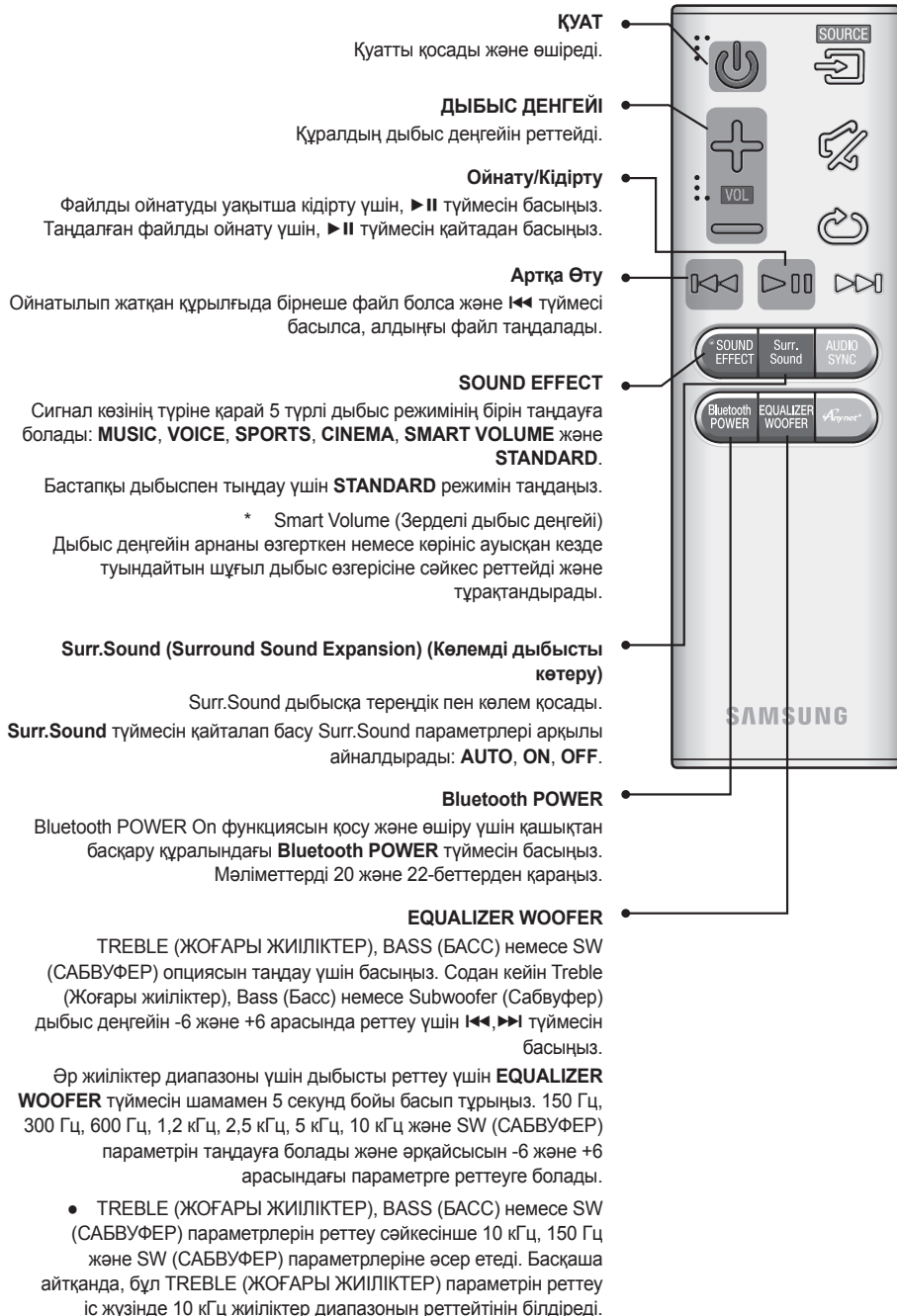



- Soundbar — Samsung компаниясы өнімінің фирмалық атауы.
- Теледидарды өзінің қашықтан басқару құралымен басқарыңыз.

► Қашықтан Басқару Құралына Батареяларды Салу

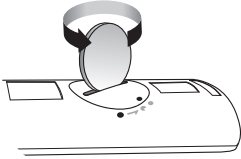

1. Қашықтан басқару құралының батарея қақпағын жоғарыдағы суретте көрсетілгендей шығарып алу үшін сағат тілінің бағытына қарсы сәйкес келетін тиынмен бұраңыз.

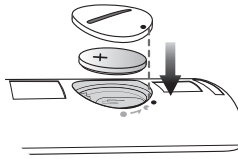

2. 3 В литий батареясын салыңыз. Батареяны салу кезінде оң (+) полюсті жоғары қаратыңыз. Батарея қақпағын салып, жоғарыдағы суретте көрсетілгендей '●' белгілерін бір-біріне туралаңыз.

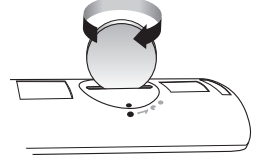

3. Қашықтан басқару құралының батарея қақпағын орнына бекіту мақсатында сағат тілінің бағытына қарсы барынша бұрау үшін сәйкес келетін тиынды пайдаланыңыз.

ОРНАТУ



- Бұл үлгі Samsung UHD доғаланған теледидар үлгілерінің HU7, 8, 9-шы серияларына сәйкес келеді (HU7100 үлгісінен басқа). Қолдау көрсетілетін үлгілердің басқа толық тізімін Samsung веб-торабын қараңыз.

ТД ОРНАТЫЛҒАН ҚОНДЫРҒЫ

Физикалық түрде үйлесімді, **қабырғаға орнатылған** Samsung TV теледидарымен теледидар орнатылған қондырғы үшін.

78" немесе одан үлкен доғаланған теледидарларда орнату үшін **ҰСЫНЫЛМАЙДЫ**.



- Теледидар орнатылған қондырғы тек үйлесімді қабырғаға орнатылған Samsung TV теледидарларына арналған және теледидардың тірегі алуыңызды талап етеді. Теледидардың тірегі алып тастап, оны Curved Soundbar жүйесімен ауыстырсаңыз, одан кейін теледидарды тегіс бетке тігінен қойсаңыз, теледидар тайып кетуі мүмкін.
- Теледидар орнатылғанда, Soundbar жүйесінің үстіне заттар қоймаңыз.

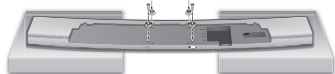
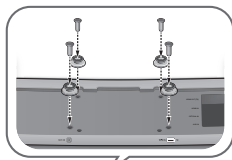

1. Суретте көрсетілгендей орналастырыңыз, түймелердің ешқайсысы ол жатқан бетке тиіп тұрмағанына көз жеткізіңіз.
2. **1-ші Бұрандалар Ұстағышының** төртеуін және **2-ші Бұрандалар Ұстағышының** төртеуін суретте көрсетілгендей Soundbar жүйесіндегі төрт тесікке бекітіңіз.

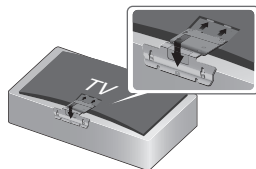

3. Теледидардың экран жағын теледидармен келген доғаланған орам губкасына төмен қаратып қойыңыз.



- Теледидардың экран жағын тегіс бетке төмен қаратып қоймаңыз. Панельді сыруыңыз мүмкін.

4. Қажет болса, теледидардың тірегі алып тастаңыз, одан кейін кронштейннің бағыттауышын теледидардың астындағы ойықтарға кіргізіңіз. **Қапсырмалы Кронштейн** ішіндегі бұранда тесіктерінің теледидардағы бұранда тесіктеріне тура келіп тұрғанын тексеріңіз.

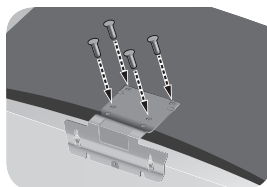

5. **2-ші Бұрандалар Ұстағышының** қалған 4-ін пайдаланып **Қапсырмалы Кронштейнді** теледидарға бекітіңіз.
6. **Қапсырмалы Кронштейн** орнатылғаннан кейін, теледидарды қабырғаға орнатыңыз.

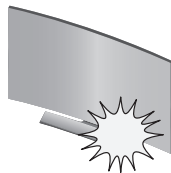

- Теледидарды ұстағанда, экранға тиімез және оған қатты қысым немесе кездейсоқ әсер келтірмеңіз.

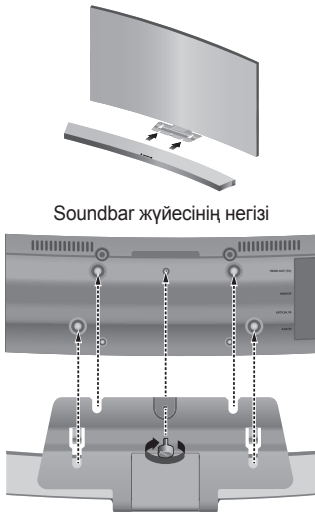

Soundbar жүйесінің негізі

Теледидар негізі, **Қапсырмалы Кронштейн** бекітілген

7. Теледидар қабырғаға орнатылғанда, Soundbar жүйесінің ортасын теледидардың төменгі жағындағы **Қапсырмалы Кронштейнмен** туралаңыз, одан кейін, Soundbar жүйесін суретте көрсетілгендей **Қапсырмалы Кронштейнге** барынша итеріңіз.
8. **Кронштейнді Бекіту Ұстағышын** Soundbar жүйесіне бекітіңіз, одан кейін Soundbar жүйесін **Қапсырмалы Кронштейнге** бекіту үшін оны сағат тілінің бағытымен бұраңыз.
9. Теледидар орнатылған қондырғы аяқталды.

TIK OPHATY

1-әдіс. Soundbar жүйесін қолдайтын Samsung TV теледидарымен тік орнату үшін.



Soundbar жүйесінің ортасын теледидардың төменгі жағының ортасына туралаңыз, сөйтіп оны суретте көрсетілгендей тірекке абайлап барынша итеріңіз. Теледидарды теңестіруде абай болыңыз.

2-әдіс. Еркін тұратын қондырғы немесе физикалық түрде үйлесімді емес теледидар бар қондырғы үшін

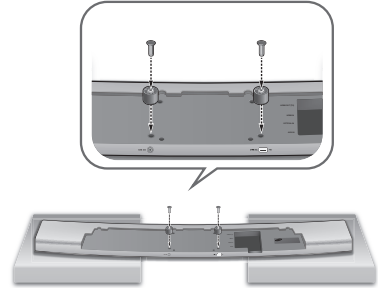

1. Soundbar жүйесін суретте көрсетілгендей орналастырыңыз, түймелердің ешқайсысы ол жатқан бетке тиіп тұрмағанына көз жеткізіңіз.
2. Екі **2-ші Бұрандалар Ұстағышын Ұстағыш Тіректерге** суретте көрсетілгендей бекітіңіз.



3. Soundbar жүйесін теледидардың алдындағы теріс аймаққа ортасы бойынша туралаңыз.

ҚЫСҚЫШ СЫМДЫ ҚҰРАСТЫРУ

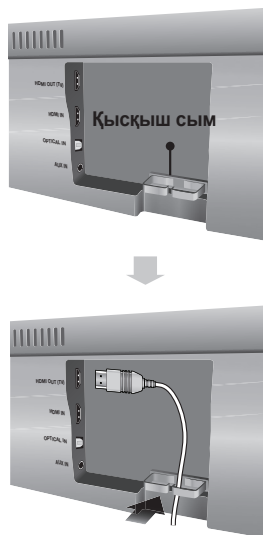

Қысқыш сымды көрсетілгендей құрылғыға тіркеңіз де, оларды ұқыпты ұстау үшін кабельдерді қысқыш сым арқылы өткізіңіз.

БАЙЛАНЫСТАР

СЫМСЫЗ САБВУФЕРГЕ ҚОСЫЛУ

Сабвуфердің байланыс идентификаторы (ID) зауытта алдын ала орнатылады, сондықтан негізгі құрылғы мен сабвуферді қосқан кезде олар автоматты түрде (сымсыз қосу) байланысуы керек. Егер негізгі құрылғы мен сабвуферді қосылған кезде Link (📶) көрсеткіші жанбаса, идентификаторды төмендегі процесті орындау арқылы орнатыңыз.

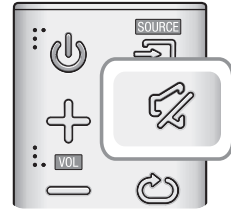
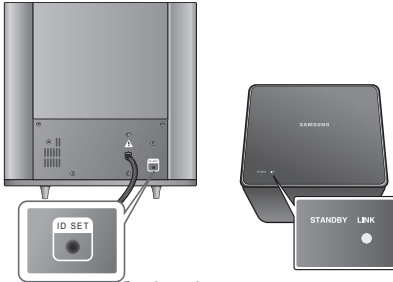

- Негізгі құрылғы және сабвуфердің қуат сымдарын айнаымалы ток розеткасына қосыңыз.
 - Сабвуфердің артқы жағында орналасқан **ID SET** түймесін шағын өткір затпен 5 секунд басып тұрыңыз.
 - STANDBY (Күту режимі) көрсеткіші өшірулі болады, ал LINK (Байланыс) көрсеткіші (Көк ЖШД) тез жыпылықтайды.
 - Негізгі құрылғы өшіп тұрған кезде (STANDBY (Күту) режимінде тұрғанда) қашықтан басқару құралындағы 📶 (дыбысын өшіру) түймесін 5 секунд басып тұрыңыз.
 - ID SET** хабары Soundbar дисплейінде пайда болады.
 - Байланысты аяқтау үшін, сабвуфердегі Көк ЖШД жыпылықтап тұрғанда негізгі құрылғының қуатын қосыңыз.
 - Енді негізгі құрылғы мен сабвуфер байланысуы (қосылуы) тиіс.
 - Сабвуфердегі Link (Байланыс) көрсеткіші (Көк ЖШД) қосулы болуы тиіс.
 - LINK (Байланыс) көрсеткіші үздіксіз көк болып жанбаса, байланыстыру процесінің орындалмағаны. Негізгі құрылғыны өшіріп, 2-қадамнан қайта бастаңыз.
 - Дыбыс әсерін таңдау арқылы сымсыз сабвуферден дыбысты жақсырақ естуге болады. (10-бетті қараңыз)
- Егер негізгі құрылғы өшірілсе, сымсыз сабвуфер күту режимінде болады және Link (Байланыс) көрсеткіші (Көк ЖШД) 30 секунд жыпылықтағаннан кейін жоғарғы жақтағы STANDBY LED (Күту ЖШД) қосылады.
 - Егер Soundbar жүйесінің жанында Soundbar жүйесімен бірдей жиілікті (2,4 ГГц) пайдаланатын құрылғы қолдансаңыз, кедергіден дыбыс біраз жоғалуы мүмкін.
 - Негізгі құрылғы мен сабвуфердің арасындағы сымсыз сигналдардың жіберілу қашықтығы – шамамен 10 м, алайда жұмыс істеу ортасына байланысты басқаша болуы мүмкін. Егер негізгі құрылғы мен сымсыз сабвуфердің арасында темір бетонды немесе метал қабырға болса, сымсыз сигналдар темірден өте алмайтын болғандықтан жүйе мүлде жұмыс істемеуі мүмкін.
 - Егер негізгі құрылғыда сымсыз байланыс орнатылмаса, негізгі құрылғы мен сымсыз сабвуфердің арасында байланысты қайта орнату үшін сол жақ бағандағы 1-5-ші қадамдарды орындаңыз.
-
- !**
- Сымсыз сигналдар қабылдайтын антенна сабвуфердің ішіне орнатылған. Құрылғыны судан және ылғалдан аулақ ұстаңыз.
 - Оңтайлы түрде тыңдау үшін, сымсыз сабвуфердің айналасында кедергілердің жоқ екенін тексеріңіз.
-
- 📶**
- Өнімді жылжытпас немесе орнатпас бұрын, қуаттың және қуат сымының ажыратылғанын тексеріңіз.

СЫРТҚЫ ҚҰРЫЛҒЫНЫ HDMI КАБЕЛІН ПАЙДАЛАНЫП ҚОСУ

HDMI — теледидар, DVD ойнатқышы, Blu-ray ойнатқышы, теледидардың абоненттік қосымшасы, т.б. сияқты құрылғыларға жалғануға арналған стандартты сандық интерфейс.

HDMI жоғары сапалы сандық сигналды тасымалдайтындықтан, жоғары деңгейдегі бейне мен дыбысты сандық көзде жасалған түпнұсқа сапасымен тамашалауға мүмкіндік береді.

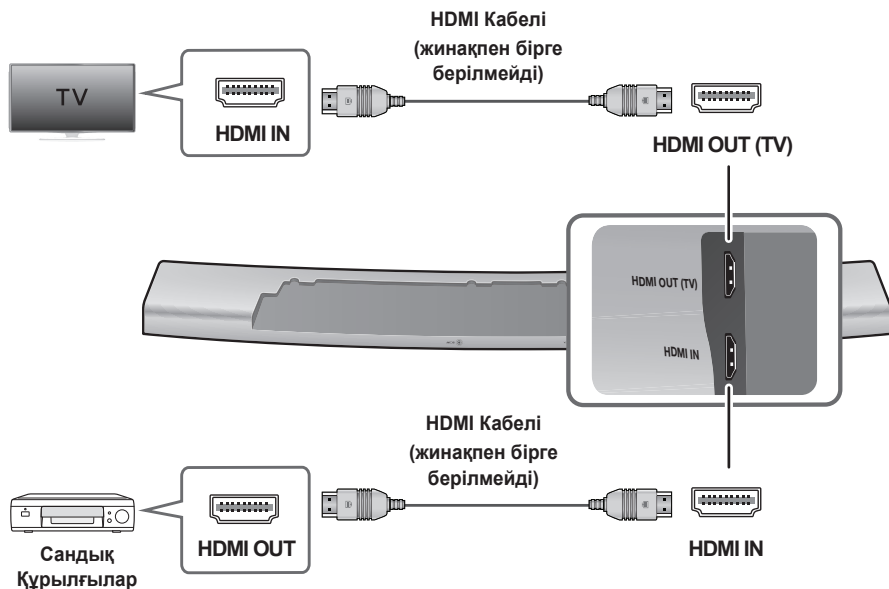

HDMI IN

Өнімнің **HDMI IN** ұясын HDMI кабелі (жинақпен бірге берілмейді) арқылы сандық құрылғылардың HDMI OUT ұясына жалғаңыз.

және

HDMI OUT (TV)

Өнімнің **HDMI OUT (TV)** ұясын HDMI кабелі (жинақпен бірге берілмейді) арқылы теледидардың HDMI IN ұясына жалғаңыз.

- Мүмкін болса, өзексіз HDMI кабелін пайдалану ұсынылады. Егер өзекті HDMI кабелін пайдаланып жатсаңыз, диаметрі 14 мм-ден азырағын пайдаланыңыз.

ARC (HDMI OUT)

ARC функциясы сандық дыбысты **HDMI OUT (ARC)** порты арқылы шығаруға мүмкіндік береді.

Оны Soundbar құралын ARC функциясын қолдайтын теледидарға жалғағанда ғана қосуға болады.



- HDMI – бейне және дыбыс деректерін тек бір қосқыш арқылы сандық түрде тасымалдауға мүмкіндік беретін интерфейс.



- Anynet+ қосылуы тиіс.
- HDMI кабелі ARC сигналын қолдамаса, бұл функцияны пайдалану мүмкін емес.

СЫРТҚЫ ҚҰРЫЛҒЫНЫ АУДИО (АНАЛОГТЫҚ) НЕМЕСЕ ОПТИКАЛЫҚ (САНДЫҚ) КАБЕЛЬДІ ПАЙДАЛАНЫП ҚОСУ

Осы құрылғыда теледидарға қосуға болатын екі әдісін беретін бір оптикалық кіріс сандық ұясы және бір аналогтық аудио кіріс ұясы бар.

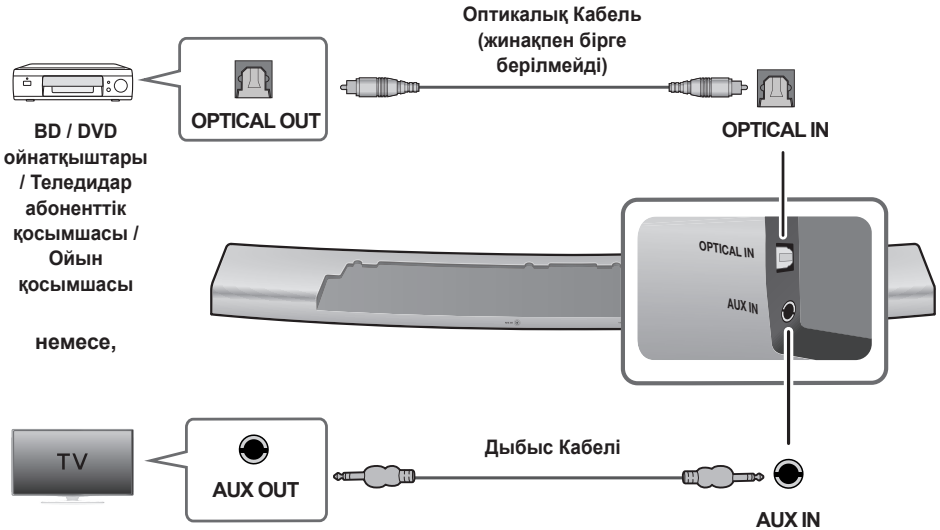

AUX IN

Негізгі құрылғының **AUX IN** (Audio) кірісін теледидардың немесе бастапқы құрылғының **AUDIO OUT** ұясына байланыстырыңыз. Функцияны **AUX** етіп өзгертіңіз.

немесе,

OPTICAL IN

Негізгі құрылғының **OPTICAL IN** (Audio) ұясына теледидардың немесе бастапқы құрылғының **OPTICAL OUT** ұясын жалғаңыз. Функцияны **D.IN** етіп өзгертіңіз.



- Өнімнің немесе теледидардың тоқ сымын бөлшектер арасындағы байланыс толығымен орнағанша қоспаңыз.
- Өнімді жылжыту немесе орнатпас бұрын, қуат көзінің өшірілгенін және қуат сымының ажыратылғанын тексеріңіз.

ФУНКЦИЯЛАР

КІРІС РЕЖИМІ

Керекті режимді таңдау үшін, негізгі құрылғының үстіңгі панеліндегі  (Функция) түймесін немесе қашықтан басқару құралындағы **SOURCE** түймесін басыңыз.

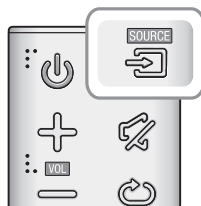

Кіріс режимі	Дисплей
Оптикалық сандық кіріс	D.IN
AUX кірісі	AUX
HDMI кірісі	HDMI
BLUETOOTH режимі	BT
TV SoundConnect	TV
USB режимі	USB

Мынадай жағдайда құрылғы автоматты түрде өшеді:

- D.IN/HDMI/BT/TV/USB/ARC Режимі
 - 25 минут бойы дыбыстық сигнал болмаса.
- AUX Режимі
 - Auto Power Down функциясын ON немесе OFF, үшін  түймесін 5 секунд бойы басып тұрыңыз. Дисплейде **AUTO POWER DOWN ON / OFF** пайда болады.
 - 25 минут бойы AUX кабелі қосылмаса.
 - AUX кабелі қосулы кезде 8 сағат бойы еш ТҮЙМЕ енгізілмеген болса.

ARC (HDMI OUT)

ARC (Дыбысты қайтару арнасы) функциясы сандық дыбыстың HDMI OUT (ARC) порты арқылы шығуына мүмкіндік береді.



1. ARC функциясын қолдайтын теледидарды Soundbar жүйесіне HDMI кабелі арқылы жалғаңыз.
2. Теледидарды қосып, Soundbar жүйесінің Anynet+ функциясын қосыңыз.
3. **D.IN** режимін таңдау үшін, негізгі құрылғының үстіңгі панеліндегі  (Функция) түймесін немесе қашықтан басқару құралындағы **SOURCE** түймесін басыңыз.



- Егер HDMI кабелі ARC мүмкіндігін қолдамаса, ARC дұрыс жұмыс істемейі мүмкін.
- ARC функциясын ажыратып, Anynet+ режимін сөндіріңіз.

BLUETOOTH

Жоғары сапалы стерео дыбыспен музыканы сымсыз тыңдау үшін Bluetooth құрылғысын Soundbar жүйесіне қосуға болады!

► Soundbar құралын Bluetooth құрылғысына қосу

Bluetooth құрылғысы Bluetooth-үйлесімді стерео құлақсаппа функциясын қолдайтындығын тексеріңіз.

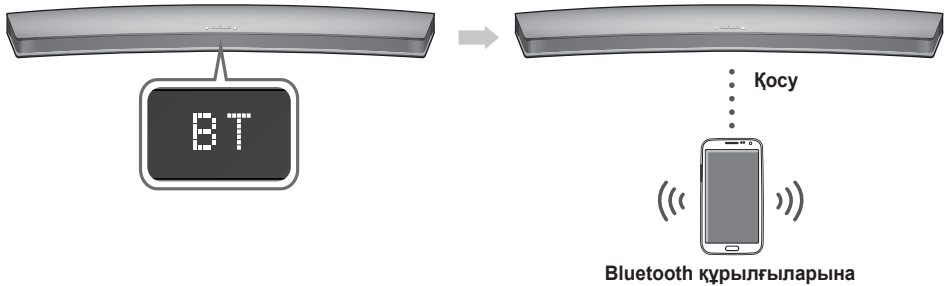

1. **BT** режимін таңдау үшін, негізгі құрылғының үстіңгі панеліндегі  (Функция) түймесін немесе қашықтан басқару құралындағы **SOURCE** түймесін басыңыз.
 - Soundbar жүйесінің алдыңғы дисплейінде **BT READY** хабарын көресіз.
2. Қосылу қажет Bluetooth құрылғысында Bluetooth мәзірін таңдаңыз. (Bluetooth құрылғысының пайдаланушы нұсқаулығын қараңыз)
3. Bluetooth құрылғысында Stereo headset (Стерео құлақсаппа) мәзірін таңдаңыз.
 - Сканерленген құрылғылар тізімін көресіз.
4. Тізімнен "**[Samsung] Soundbar**" тармағын таңдаңыз.
 - Soundbar жүйесі Bluetooth құрылғысына жалғанған кезде алдыңғы дисплейде **[Bluetooth құрылғы атауы]** → **BT** көрсетілуі мүмкін.
 - Құрылғы атауы ағылшынша ғана көрсетіледі. Атау ағылшын тілінде болмаса, асты сызылып көрсетіледі " _".
 - Егер Bluetooth құрылғысы Soundbar құралымен жұпталмаса, Bluetooth құрылғысы тапқан алдыңғы "**[Samsung] Soundbar**" құрылғысын жойыңыз да, Soundbar құралын қайтадан іздетіңіз.
5. Қосылған құрылғыда музыканы ойнатпаңыз.
 - Қосылған Bluetooth құрылғысында ойнап жатқан музыканы Soundbar жүйесінен тыңдай аласыз.
 - **BT** режимінде Ойнату /Кідірту /Келесі /Алдыңғы функцияларын қолдану мүмкін емес. Алайда, бұл функциялар AVRCP қолдайтын Bluetooth құрылғыларында қолжетімді.



- Bluetooth құрылғысына қосылу кезінде PIN кодын енгізу сұралса, <0000> санын енгізіңіз.
- Бір уақытта тек бір Bluetooth құрылғысын жұптауға болады.
- Soundbar өшірілген кезде Bluetooth байланысы тоқтатылады.

- Келесі жағдайларда Soundbar жүйесі Bluetooth құрылғысының іздеуін не қосылуын дұрыс орындамауы мүмкін:
 - Soundbar құралының айналасында қатты электрикалық өріс болса.
 - Бірнеше Bluetooth құрылғысы Soundbar құралымен бір уақытта жұпталса.
 - Bluetooth құрылғысы кенеттен өшсе немесе дұрыс жұмыс істемесе.
 - Микротолқынды пештер, сымсыз жергілікті желі адаптерлері, люминесценттік жарықтар және газ плиталары сияқты құрылғылар Bluetooth құрылғысы сияқты бірдей жиілік диапазонын пайдаланатынын ескеріңіз, ол электр кедергісін тудыруы мүмкін.
- Soundbar SBC деректерін (44,1 кГц, 48 кГц) қолдайды.
- Тек A2DP (AV) функциясын қолдайтын Bluetooth құрылғысына қосыңыз.
- Тек HF (Хэндсфри) функциясын қолдайтын Bluetooth құрылғысына Soundbar жүйесін қосу мүмкін емес.
- Soundbar жүйесін Bluetooth құрылғысына жұптағаннан кейін, құрылғының сканерленген құрылғылар тізімінен «[Samsung] Soundbar» тармағын таңдау Soundbar жүйесін BT режиміне автоматты түрде өзгертеді.

► Bluetooth POWER On (Bluetooth POWER)

Bluetooth POWER On функциясы қосылуы, ал Soundbar жүйесі өшірулі жағдайда бұрыннан жұптастырылған Bluetooth құрылғысы Soundbar жүйесімен жұптасу әрекетін жасаса, Soundbar жүйесі автоматты түрде іске қосылады.

1. Не болмаса, Soundbar қосылып тұрғанда қашықтан басқару құралындағы **Bluetooth POWER** түймесін басыңыз.
2. Soundbar жүйесінің дисплейінде **BLUETOOTH POWER ON** хабары көрсетіледі.



- Soundbar құралы Bluetooth құрылғысының жұпталған құрылғыларының тізімінде болса ғана қолжетімді. (Bluetooth құрылғысы мен Soundbar бұрын кем дегенде бір рет жұпталуы қажет.)
- Soundbar құралы Bluetooth құрылғысының ізделген құрылғылар тізімінде Soundbar көрсетілген кезде ғана пайда болады **BT READY**.
- TV SoundConnect режимінде Soundbar жүйесін басқа Bluetooth құрылғысына жұптау мүмкін емес.

► Bluetooth құрылғысын Soundbar құралынан ажырату үшін

Bluetooth құрылғысын Soundbar құралынан ажырата аласыз. Нұсқауларды Bluetooth құрылғысының пайдаланушы нұсқаулығынан қараңыз.

- Soundbar құралы ажыратылады.
- Soundbar Bluetooth құрылғысынан ажыратылғанда, Soundbar алдыңғы дисплейде **BT DISCONNECTED** хабарын көрсетеді.

► Soundbar құралын Bluetooth құрылғысынан ажырату үшін

BT режимінен басқа режимге ауысу немесе Soundbar динамигін өшіру үшін қашықтан басқару құралындағы **SOURCE** түймесін немесе өнімнің жоғарғы панеліндегі  (Функция) түймесін басыңыз.

- Қосылған Bluetooth құрылғысы қосылымды тоқтатпастан бұрын Soundbar құралынан жауапты белгілі бір уақыт күтеді. (Bluetooth құрылғысына байланысты ажырату уақыты өртүрлі болуы мүмкін)



- Bluetooth байланысы режимінде Soundbar пен Bluetooth құрылғысының арасындағы қашықтық 5 м артса, Bluetooth байланысы жоғалады.
- Дайын күйінде 25 минут тұрғаннан кейін Soundbar құралы автоматты түрде өшеді.

Bluetooth туралы қосымша ақпарат

Bluetooth — Bluetooth-үйлесімді құрылғыларға бір бірімен қысқа сымсыз қосылымды пайдаланып оңай қосылуға мүмкіндік беретін технология.

- Bluetooth құрылғысы мынадай жағдайда қолданысқа байланысты шуды немесе дұрыс жұмыс істемеуді тудыруы мүмкін:
 - Егер дене бөлігі Bluetooth құрылғысының немесе Soundbar құралының қабылдау/тасымалдау жүйесімен байланыста болғанда.
 - Қабырға, бұрыш немесе кеңсе бөлгіштері арқылы туындаған кедергілерден электрлік өзгеріске байланысты болады.
 - Медициналық құралды, микротолқынды пешті және сымсыз жергілікті желіні қоса бірдей жиілік диапазонындағы құрылғылардан болған электрлік жиілікке әлсіз болады.
- Soundbar құралын жақын қашықтықты сақтай отырып Bluetooth құрылғысымен жұптастырыңыз.
- Soundbar құралы мен Bluetooth құрылғысы арасындағы қашықтық алыстаған сайын сапа нашарлайды. Егер қашықтық Bluetooth жұмыс ауқымынан асса, қосылым жоғалады.
- Нашар қабылдау сезімталдығы аймақтарында Bluetooth қосылымы дұрыс жұмыс істемеуі мүмкін.
- Bluetooth байланысы тек құрылғыға жақын болған кезде істейді. Егер қашықтық осы ауқымнан тыс болса, қосылым автоматты түрде қиылады. Осы ауқым ішінде болғанда да, дыбыс сапасы қабырғалар немесе есіктер сияқты кедергілер арқылы төмендеуі мүмкін.
- Бұл сымсыз құрылғы жұмыс істеу кезінде электрлік кедергілерді тудыруы мүмкін.

TV SOUNDCONNECT

Теледидар дыбысын TV SoundConnect функциясын қолдайтын Samsung теледидарына жалғанған Soundbar арқылы ести аласыз.

► Теледидарды Soundbar құралына жалғау

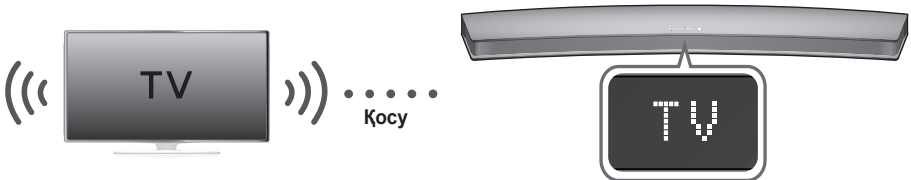

1. Теледидарды және Soundbar құралын қосыңыз.
 - Теледидар мәзірін қосыңыз.
 - "Дыбыс" жиекбелгісінде Динамик параметрлеріне жылжыңыз.
 - "Жаңа құрылғы қосу" мәзірін "Қосу" мәніне қойыңыз.
2. **TV** режимін таңдау үшін, негізгі құрылғының үстіңгі панеліндегі  (Функция) түймесін немесе қашықтан басқару құралындағы **SOURCE** түймесін басыңыз.

3. Теледидарда TV SoundConnect функциясын қосу керек не керек еместігін сұрайтын хабар пайда болады. «**[Samsung] Soundbar**» параметрі де теледидар экранында көрсетіледі.
4. Теледидар мен Soundbar жүйесін теледидардың қашықтан басқару құралы арқылы қосуды аяқтау үшін <Иө> жауабын таңдаңыз.



- Soundbar режимін теледидардан басқа режимге ауыстыру TV SoundConnect мүмкіндігін автоматты түрде тоқтатады.
- Soundbar жүйесін басқа теледидарға қосу үшін, бұрыннан бар қосылымды ажырату керек.
- Бар теледидардағы байланысты тоқтатып, басқа теледидарға қосу үшін қашықтан басқару құралындағы ►II түймесін 5 секунд бойы басыңыз.



- 2012 жылдан бастап шығарылған кейбір теледидарлар TV SoundConnect (SoundShare) функциясын қолдайды. Бастау алдында теледидарда TV SoundConnect (SoundShare) функциясына қолдаудың бар-жоғын тексеріңіз. (Қосымша мәліметтер алу үшін теледидардың пайдаланушы нұсқаулығын қараңыз.)
- Сіздегі Samsung теледидары 2014 жылдан бұрын шығарылған болса, SoundShare setting мәзірін тексеріңіз.
- Теледидар мен Soundbar жүйесінің арасындағы қашықтық 5 метрден асса, қосылыс тұрақты болмауы немесе дыбысы тоқтап-тоқтап ойнауы мүмкін. Осындай жағдай орын алса, теледидар мен Soundbar жүйесін жұмыс ауқымына қайта орнатып, TV SoundConnect қосылымын қайта жасаңыз.
- TV SoundConnect жұмыс ауқымы:
 - Ұсынылған жұптау ауқымы: 50 см ішінде
 - Ұсынылған жұмыс ауқымы: 5 м ішінде
- Soundbar жүйесіндегі немесе Soundbar жүйесінің қашықтан басқару құралындағы Ойнату/Кідірту, Келесі және Алдыңғы түймелері теледидарды басқармайды.

► Bluetooth POWER On функциясын пайдалану

Bluetooth POWER On функциясын Soundbar жүйесін Bluetooth функциясымен үйлесімді теледидарға TV SoundConnect арқылы жалғағаннан кейін қолдануға болады. Bluetooth POWER On функциясы қосулы болған кезде, жалғанған теледидарды қосса немесе өшірсе, Soundbar қуаты да қосылып, өшеді.

1. Теледидарды Soundbar жүйесіне TV SoundConnect функциясы арқылы жалғаңыз.
2. Soundbar жүйесінің қашықтан басқару құралындағы **Bluetooth POWER** түймесін басыңыз. Soundbar жүйесінің дисплейінде **BLUETOOTH POWER ON** хабары көрсетіледі.
 - **BLUETOOTH POWER ON** : Теледидарды қосқан және өшірген сайын Soundbar жүйесі де қосылады және өшіріледі.
 - **BLUETOOTH POWER OFF** : Soundbar жүйесі тек теледидарды өшіргенде ажыратылады.



- Бұл функцияға тек 2013 жылдан бастап шығарылған кейбір Samsung теледидарларында қолдау көрсетіледі.

USB

Soundbar арқылы USB сақтау құрылғысындағы музыка файлдарын ойнатуға болады.

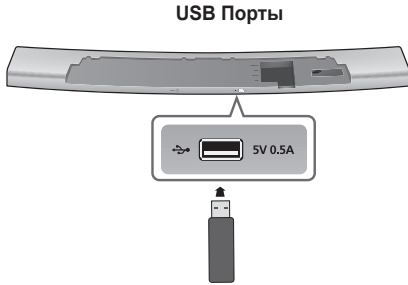

1. USB құрылғысын өнімнің USB портына жалғаңыз.
2. **USB** режимін таңдау үшін, негізгі құрылғының үстіңгі панеліндегі  (Функция) түймесін немесе қашықтан басқару құралындағы **SOURCE** түймесін басыңыз.
3. Дисплей экранында **USB** пайда болады.
 - Soundbar жүйесінің USB құрылғысына қосылуы орындалды.
 - 25 минутқа дейін ешбір USB құрылғысы жалғанбаса, ол автоматты түрде өшеді (Auto Power Off).

- USB құрылғысы файлдарды жіберіп жатқанда, оны шығарып алмаңыз.
- Коммерциялық веб-тораптағы DRM арқылы қорғалған музыка файлдары (MP3, WMA) ойнатылмайды.
- Сыртқы қатты дискілерге қолдау көрсетілмейді.
- Мобильді құрылғыларға қолдау көрсетілмейді.
- Үйлесімділік тізімі:

► USB құрылғысын қоспас бұрын

Мыналарды ескеріңіз:

- USB құрылғысындағы файлдың немесе қалтаның файл атауы 10 таңбадан асатын болса, ол Soundbar экранында көрсетілмейді.
- Өнімнің USB жад құралының арнайы түрлерімен үйлесімді болмауы мүмкін.
- FAT16 және FAT32 файл жүйелеріне қолдау бар.
 - NTFS файлдық жүйесіне қолдау жоқ.
- USB құрылғыларын өнімнің USB портына тікелей жалғаңыз. Әйтпесе, USB сәйкестік ақаулығы туындауы мүмкін.
- Мультикарта құралы арқылы өнімді бірнеше сақтау құрылғыларына жалғамаңыз. Ол дұрыс жұмыс істемеуі мүмкін.
- Сандық камера PTP протоколдарына қолдау көрсетілмейді.

Пішім	Кодек	Дискретизация жиілігі
*.mp3	MPEG 1 Layer2	16кГц ~ 48кГц
	MPEG 1 Layer3	
	MPEG 2 Layer3	
	MPEG 2,5 Layer3	
*.wma	Wave_Format_MSAudio1	16кГц ~ 48кГц
	Wave_Format_MSAudio2	
*.aac	AAC	16кГц ~ 96кГц
	AAC-LC	24кГц ~ 96кГц
	HE-AAC	
*.wav	-	16кГц ~ 48кГц
*.ogg	OGG 1.1.0	16кГц ~ 48кГц
*.flac	FLAC 1.1.0, FLAC 1.2.1	16кГц ~ 96кГц



- Егер USB құрылғысында тым көп қалта және файл сақталған болса, оқу біраз уақыт алуы мүмкін.

БАҒДАРЛАМАЛЫҚ ҚҰРАЛДАРДЫ ЖАҢАРТУ

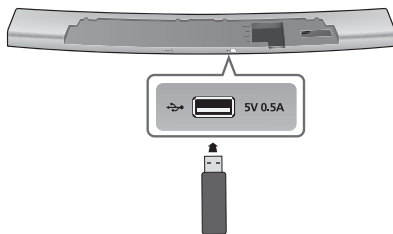

Samsung болашақта Soundbar жүйесінің ішкі бағдарламалық құралдарына жаңартулар ұсынуы мүмкін.

Жаңарту ұсынылса, ішкі бағдарламалық құралдарды Soundbar жүйесіндегі USB портына ішкі бағдарламалық құрал жаңартуы сақталған USB құрылғысын жалғау арқылы жаңартуға болады.

Бірнеше жаңарту файлы бар болса, оларды USB құрылғысына бір-бірілеп жүктеп, ішкі бағдарламалық құралдарды жаңарту үшін бір уақытта бір файлдан пайдалану керек екенін ескеріңіз.

Жаңартылған файлдарды жүктеп алу туралы ақпарат алу үшін, Samsung.com сайтына кіріңіз немесе Samsung байланыс орталығына хабарласыңыз.



- Микробағдарлама жаңартуы бар USB құрылғысын негізгі құрылғыдағы USB портына кіргізіңіз.
- USB сақтау құрылғысында Soundbar қолдайтын дыбыс файлдары сақтаулы болса, ішкі бағдарламалық құралдарды жаңарту дұрыс жұмыс істемеуі мүмкін.
- Жаңартулар қолданылып жатқанда қуатты ажыратпаңыз немесе USB құрылғысын шығарып алмаңыз. Ішкі бағдарламалық құралдарды жаңарту аяқталғаннан кейін, негізгі құрылғы автоматты түрде өшеді.
- Жаңартудан кейін барлық параметрлер өздерінің әдепкі зауыттық параметрлеріне қалпына келтіріледі. Жаңартудан кейін оңай қалпына келтіру үшін, параметрлерді жазып алуды ұсынамыз. Ішкі бағдарламалық құралдар жаңартылғанда, сабуфер байланысы да бастапқы қалпына келетінін ескеріңіз. Сабуферге қосылым жаңартудан кейін автоматты түрде қайта орнатылмаса, 15-бетті қараңыз. Ішкі бағдарламалық құралдар жаңартылмаса, USB құрылғысын FAT16 етіп пішімдеп, әрекетті қайталау ұсынылады.

- Бағдарламалық құралды жаңарту аяқталғаннан кейін, өнімді өшіріңіз, одан кейін қашықтан басқару құралындағы (▶▶) түймесін 5 секундтан артық басып тұрыңыз. Дисплейде "INIT" пайда болады және құрылғы өшеді. Жаңарту аяқталды.
- NTFS пішіміндегі USB дискін пішімдемеңіз. Soundbar жүйесі NTFS файл жүйесіне қолдау көрсетпейді.
- Өндірушіге қарай, USB құрылғысына қолдау көрсетілмеуі мүмкін.

AUTO POWER LINK

Негізгі құрылғыны теледидарға сандық оптикалық кабельмен қосқан болсаңыз, Soundbar жүйесі теледидар қосылғанда автоматты түрде қосылу үшін Auto Power (Автоматты қуат) функциясын ON (ҚОСУ) мәніне орнатыңыз.

AUTO POWER LINK	Дисплей
ҚОСУ	ANYNET+ OFF / POWER LINK ON
ӨШІРУ	ANYNET+ ON / POWER LINK OFF

1. Soundbar жүйесін және сыртқы құрылғыны оптикалық кабельмен қосыңыз.
2. **D.IN** режимін таңдау үшін, негізгі құрылғының үстіңгі панеліндегі  (Функция) түймесін немесе қашықтан басқару құралындағы **SOURCE** түймесін басыңыз.
3. Auto Power Link функциясын ажырата қосу үшін қашықтан басқару құралындағы **Anynet+** түймесін басыңыз.



- Қосылған құрылғыға байланысты Auto Power Link (Қуатты автоматты түрде қосу/өшіру) жұмыс істемеуі мүмкін.

АҚАУЛЫҚТАРДЫ ЖОЮ

Қызмет көрсету орталығына хабарласпас бұрын, мыналарды тексеріңіз.

Құрал қосылмайды.

- | | |
|------------------------------------|---------------------------------|
| • Қуат сымы розеткаға қосылған ба? | → Қуат сымын розеткаға қосыңыз. |
|------------------------------------|---------------------------------|

Түйме басылған кезде функция жүзеге аспайды.

- | | |
|---|---|
| • Ауа ағымында статикалық электр заряды бар ма? | → Қуатты өшіріп қайтадан қосып көріңіз. |
|---|---|

Дыбыс шықпайды.

- | | |
|--|--|
| • Дыбысты өшіру функциясы қосулы емес пе? | →  (дыбысын өшіру) функциясынан бас тарту үшін, түймені қайтадан басыңыз. |
| • Дыбыс ең төменгі деңгейге қосылмаған ба? | → Дыбыс деңгейін жоғарылатыңыз. |

Қашықтан басқару құралы жұмыс істемейді.

- | | |
|--|---------------------------------|
| • Батареялардың заряды бітті ме? | → Жаңа батареяға ауыстырыңыз. |
| • Қашықтан басқару құралы мен негізгі құрылғы арасындағы қашықтық тым алшақ емес пе? | → Құрылғыға жақынырақ жылжыңыз. |

TV SoundConnect (Теледидармен жұптау) сәтсіз аяқталды.

- | | |
|---|--|
| • Теледидар TV SoundConnect үшін қолдау көрсетеді ме? | → TV SoundConnect функциясына 2012 жылдан кейін шығарылған Samsung теледидар үлгілері қолдау көрсетеді. Теледидар бұл функцияға қолдау көрсететіндігін тексеріңіз. |
| • Теледидар микробағдарламасының нұсқасы соңғы ма? | → Теледидарды соңғы микробағдарламаға жаңартыңыз. |
| • Қосу кезінде қате орын ала ма? | → Samsung байланыс орталығына хабарласыңыз. |
| • TV режимі қалпына келтіріп, әрекетті қайталаңыз. | → TV SoundConnect байланысын бастапқы қалпына келтіру үшін ►II түймесін 5 секунд бойы басып тұрыңыз. |

Сабвуфердегі қызыл ЖШД жыпылықтап, сабвуферден дыбыс шықпайды.

- | | |
|--|--|
| • Сабвуфер өнімнің негізгі корпусына жалғанбаған болуы мүмкін. | → Сабвуферді қайтадан жалғап көріңіз. (15-бетті қараңыз) |
|--|--|

Сабвуфер айтарлықтай шулайды және дірілдейді.

- | | |
|---|---|
| • Сабвуфердің дірілін дұрыстап көріңіз. | → Мәнін реттеу (SW-6 және SW+6 аралығында) үшін, қашықтан басқару құралындағы EQUALIZER WOOFER түймесін басыңыз. |
|---|---|

ҚОСЫМША

ТЕХНИКАЛЫҚ СИПАТТАР

Үлгі аты	HW-H7500 / HW-H7501		
ЖАЛПЫ	Қуаттың кіріс	Негізгі Құрылғы	24В
		Сабвуфер (PS-WH7500, PS-WH7501)	AC110-240В~50/60Гц
	Күту режимінде тұрғанда энергияны тұтыну		0,4 Вт
	Энергияны тұтыну	Негізгі Құрылғы	45 Вт
		Сабвуфер (PS-WH7500, PS-WH7501)	25 Вт
	USB		5 В / 0,5 А
	Салмағы	Негізгі Құрылғы	4 кг
		Сабвуфер (PS-WH7500, PS-WH7501)	8,45 кг
	Өлшемдері (ені x биіктігі x қалыңдығы)	Негізгі Құрылғы	1230 x 42 x 170 мм
		Сабвуфер (PS-WH7500, PS-WH7501)	291 x 371 x 291 мм
Жұмыс істеу Температурасы		+5 °С пен +35 °С арасында	
Жұмыс істеу Ылғалдылығы		10 % пен 75 % арасында	
КУШЕЙТКІШ	Номиналды Шығыс Қуаты	Негізгі Құрылғы	20Вт/арна, 8 ом, Гормоник коэффициенті = 10%, 1кГц
		Сабвуфер (PS-WH7500, PS-WH7501)	160Вт, 3 ом, Гормоник коэффициенті = 10%, 100Гц
	Сигнал/шу қатынасы (аналогтық кіріс)		65 дБ
	Тербелістер (1кГц)		65 дБ

* Сигнал/шу қатынасы, кедергі, қашықтық және ең төменгі сезімталдық AES (Дыбыстық техника инженерлері қоғамы) нұсқаулары бойынша жүргізілген өлшемге негізделген.

* Номиналды техникалық сипаттар

- Samsung Electronics Co., Ltd компаниясы техникалық сипаттарды ескертусіз өзгертуге құқылы.
- Салмағы мен өлшемдері шамамен алынған.

※ **Ашық көз лицензиясы туралы ескерту**

- Ашық бастапқы кодқа байланысты сұрақтар мен өтініштеріңізді электрондық пошта (oss.request@samsung.com) арқылы Samsung компаниясына жіберіңіз.



- SAMSUNG ELECTRONICS CENTRAL EURASIA" (САМСУНГ ЭЛЕКТРОНИКС ЦЕНТРАЛЬНАЯ ЕВРАЗИЯ) ЖШС TOO "SAMSUNG ELECTRONICS CENTRAL EURASIA" (САМСУНГ ЭЛЕКТРОНИКС ЦЕНТРАЛЬНАЯ ЕВРАЗИЯ) 050059, Қазақстан Республикасы, Алматы қаласы, Өл Фараби даңғылы, 36, Блок Б, 3, 4 қабат. 050059, Республика Казахстан, город Алматы, пр. Аль Фараби, д. 36, Блок Б, 3, 4 этажи.

- Бұл өнім «Samsung Electronics Co., Ltd» толық өндірістік бақылауында өндірілген. Өндіруші атауы (үлгісіне және көрсетілген заттаңбасына байланысты), өндіріс мекенжайы:

1. Самсунг Электроникс Хуйжоу Со.,Ltd.

№ 256, Чжункай алты жол, Ченжань көшесі, Чжункай жоғары технологияны дамыту аймағы, Хуэйчжоу қаласы, Гуандун ауданы, Қытай

2. P.T. Самсунг Электроникс Индонезия Со.

Синаранг Jl Өнеркәсіп алаңы, Джабабека Рая Блок F 29-33 Сикаранг, Бекаси 17530, Индонезия

SAMSUNG

SAMSUNG КОМПАНИЯСЫМЕН ДҮНИЕЖҮЗІ БОЙЫНША хабарласыңыз

Samsung өнімдеріне қатысты кез келген сауалдарыңыз немесе пікірлеріңіз болса, SAMSUNG тұтынушыны қолдау орталығына хабарласыңыз.

Area	Contact Centre ☎	Web Site
■ CIS		
RUSSIA	8-800-555-55-55	www.samsung.com/ru/support
GEORGIA	0-800-555-555	www.samsung.com/support
ARMENIA	0-800-05-555	www.samsung.com/support
AZERBAIJAN	088-55-55-555	www.samsung.com/support
KAZAKHSTAN	8-10-800-500-55-500(GSM: 7799, VIP care 7700)	www.samsung.com/support
UZBEKISTAN	8-10-800-500-55-500	www.samsung.com/support
KYRGYZSTAN	8-10-800-500-55-500	www.samsung.com/kz_ru/support
TADJIKISTAN	8-10-800-500-55-500	www.samsung.com/support
MONGOLIA	7-800-555-55-55	www.samsung.com/support
UKRAINE	0-800-502-000	www.samsung.com/ua/support (Ukrainian) www.samsung.com/ua_ru/support (Russian)
BELARUS	810-800-500-55-500	www.samsung.com/support
MOLDOVA	0-800-614-40	www.samsung.com/support



[Осы өнімдегі батареяларды дұрыс тастау]

(Бөлек жинау жүйелері бар елдерде қол жетімді)

Батареяда, нұсқаулықта немесе қаптамада көрсетілген бұл белгі осы өнімдегі батареялар қызметі аяқталғаннан кейін өзге үй қалдықтарымен бірге тасталмауы тиіс екенін көрсетеді. Белгі тұрса, Hg, Cd немесе Pb химиялық таңбалары батареядағы сынап, кадмий немесе қорғасын мөлшері 2006/66 ЕО директивасында көрсетілген деңгейлерден жоғары екенін білдіреді.

Батареяларды тиісті түрде тастамаса, бұл заттар адам денсаулығына немесе қоршаған ортаға зардап тигізуі мүмкін.

Табиғи ресурстарды қорғау және материалдардың қайта пайдалануын ынталандыру үшін, батареяларды өзге қалдықтардан тыс ұстап, жергілікті батареяларды қайтару жүйесі арқылы қайта өңдеңіз.



*Осы мониторды дұрыс тастау
(қоқыс электр және электрондық жабдықтар)*

(Бөлек жинау жүйелері бар елдерде қол жетімді)

Монитордағы, керек-жарақтардағы немесе әдебиеттегі бұл белгі монитор және оның электрондық керек-жарақтарын (мысалы, зарядтағыш, гарнитура, USB кабелі) жұмыс мерзімінің соңында басқа үй қоқысымен бірге тастамау керек екенін білдіреді. Басқарылмайтын қоқысты тастаудан қоршаған ортаға немесе адам денсаулығына мүмкін зиянды болдырмау үшін материалдық ресурстардың қоршаған ортаға зиянсыз қайта пайдаланылуын ынталандыру үшін бұл заттарды басқа қоқыс түрлерінен бөліңіз және жауапкершілікпен тастаңыз.

Үй пайдаланушылары осы заттарды қоршаған ортаға қауіпсіз қайта пайдалану мақсатында қайда және қалай апара алатыны туралы мәліметтер алу үшін осы өнімді сатып алған сатушыға немесе жергілікті мекемеге хабарласу керек.

Өнеркәсіптік тұтынушылар жеткізушіге хабарласуы және сатып алу келісімінің шарттарын тексеруі керек. Бұл мониторды және оның электрондық керек-жарақтарын тастау кезінде басқа пайдаланылған орамның қалдықтарымен араластырмау керек.





SAMSUNG

HW-H7500

HW-H7501

Посібник користувача

Curved Soundbar

(Вигнутий саундбар)

Уявіть можливості

Дякуємо, що придбали цей продукт компанії Samsung.

Щоб отримати повний комплект послуг, зареєструйте продукт за адресою:

www.samsung.com/register

ОСОБЛИВОСТІ

TV SoundConnect

Функція TV SoundConnect дає змогу транслювати звук телевізора за допомогою акустичної системи Soundbar і керувати ним. Для цього використовується підключення Bluetooth.

HDMI

HDMI одночасно передає відео- й аудіосигнали та забезпечує чіткіше зображення. Пристрій також підтримує функцію ARC, яка дає змогу відтворювати звук із телевізора за допомогою акустичної системи Soundbar (використовується кабель HDMI). Функція ARC доступна лише в тому випадку, якщо пристрій підключено до сумісного телевізора.

Об'ємний звук

Функція Surround Sound Expansion (Об'ємний звук) надає звуку неймовірну глибину й об'єм. Її створено на основі технології Sonic Emotion.

Бездротовий сабвуфер

У бездротових модулях Samsung більше не використовуються кабелі, які з'єднують головний пристрій і сабвуфер. Натомість сабвуфер підключено до компактного бездротового модуля, який сполучається з головним пристроєм.

Спеціальні Режими Звуку

Залежно від типу вмісту, який ви бажаєте відтворити, можна використовувати різні звукові режими: MUSIC / VOICE / SPORTS / CINEMA / SMART VOLUME / STANDARD (Оригінальний Звук).

Універсальний пульт дистанційного керування

За допомогою пульта дистанційного керування з комплексу постачання можна керувати різноманітними функціями.

Підтримка USB-хосту

Завдяки функції USB HOST акустичної системи Soundbar для відтворення файлів можна підключати зовнішні запам'ятовуючі пристрої USB, наприклад MP3-плеєри, флеш-пам'ять USB тощо.

Функція Bluetooth

Підключіть пристрій Bluetooth до акустичної системи Soundbar і насолоджуйтеся високоякісним стереозвуком, а дрти залиште в минулому!

ЛІЦЕНЗІЯ



Виготовлено згідно з ліцензією Dolby Laboratories. Dolby та подвійний символ D є торговельними марками компанії Dolby Laboratories.



Патенти DTS наведено на сайті <http://patents.dts.com>. Виготовлено за ліцензією від компанії DTS Licensing Limited. DTS і відповідний символ, & а також їх комбінація є зареєстрованими торговельними марками. DTS 2.0 Channel є торговельною маркою компанії DTS, Inc. © DTS, Inc. Усі права захищено.

HDMI

HDMI, High-Definition Multimedia Interface (інтерфейс мультимедіа високої чіткості) і логотип HDMI є торговими марками або зареєстрованими торговими марками HDMI Licensing LLC в США й інших країнах.

► Авторські права

©2014 Samsung Electronics Co.,Ltd.





Усі права захищено. Забороняється повністю або частково відтворювати чи копіювати вміст цього посібника користувача без попередньої письмової згоди компанії Samsung Electronics Co.,Ltd.

ІНФОРМАЦІЯ ЩОДО БЕЗПЕЧНОГО ВИКОРИСТАННЯ

ПОПЕРЕДЖЕННЯ СТОСОВНО БЕЗПЕКИ ЕКСПЛУАТАЦІЇ

ЩОБ ЗМЕНШИТИ РИЗИК УРАЖЕННЯ ЕЛЕКТРИЧНИМ СТРУМОМ, НЕ ЗНИМАЙТЕ КРИШКУ (АБО ЗАДНЮ ПАНЕЛЬ).

ПРОДУКТ НЕ МІСТИТЬ ДЕТАЛЕЙ, ЩО ОБСЛУГОВУЮТЬСЯ КОРИСТУВАЧЕМ. ЯКЩО ПОТРІБНО ПРОВЕСТИ ТЕХНІЧНЕ ОБСЛУГОВУВАННЯ, ЗВЕРНІТЬСЯ ДО КВАЛІФІКОВАНИХ ФАХІВЦІВ.

 <div style="text-align: center;"> <p>ЗАСТЕРЕЖЕННЯ</p> <p>РИЗИК УРАЖЕННЯ ЕЛЕКТРИЧНИМ СТРУМОМ НЕ ВІДКРИВАТИ</p> </div> 		Цей символ указує на те, що внутрішні деталі пристрою перебувають під високою напругою. Це може стати причиною ураження електричним струмом або отримання травм.
		Цей символ указує на те, що інструкція з експлуатації містить важливі вказівки стосовно роботи продукту.

УВАГА : Щоб зменшити ризик займання чи ураження електричним струмом, уникайте потрапляння виробу під дощ або використання його в середовищі з високим рівнем вологості.

ЗАСТЕРЕЖЕННЯ : ЩОБ ЗАПОБІГТИ УРАЖЕННЮ ЕЛЕКТРИЧНИМ СТРУМОМ, ПЕРЕКОНАЙТЕСЯ, ЩО ШИРОКИЙ КОНТАКТ ШТЕПСЕЛЯ ПОВНІСТЮ ВСТАВЛЕНО У ВІДПОВІДНИЙ ОТВІР РОЗЕТКИ.

- Продукт необхідно підключати до розетки змінного струму з належним захисним заземленням.
- Щоб відключити пристрій від джерела живлення, необхідно витягти штекер із розетки, тому він має бути завжди доступним.

ЗАСТЕРЕЖЕННЯ

- Уникайте потрапляння на пристрій крапель або бризок. Не розміщуйте на пристрої предмети з водою, наприклад вази.
- Щоб повністю вимкнути цей продукт, витягніть штепсель зі стінної розетки. Штепсель має бути легкодоступним за будь-яких умов.

ЗАСТЕРЕЖЕННЯ

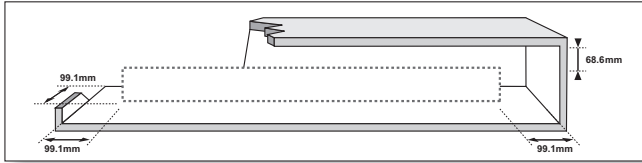

Переконайтеся, що доступне джерело живлення змінного струму відповідає вимогам на ідентифікаційній наклейці, яка розміщена на задній панелі пристрою. Установлюйте пристрій горизонтально на стійкій поверхні (наприклад, на меблях) і забезпечте достатньо простору для належної вентиляції 7–10 см. Переконайтеся, що вентиляційні отвори не заблоковано. Не розміщуйте пристрій на підсилювачі чи іншому обладнанні, яке може нагріватися. Цей пристрій розроблено для тривалого використання. Щоб повністю вимкнути пристрій, від'єднайте штепсель від стінної розетки зі змінним струмом. Якщо пристрій не використовуваватиметься тривалий час, від'єднайте штекер живлення від розетки.

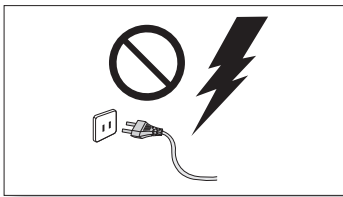

Відключайте штекер живлення від електричної розетки зі змінним струмом під час грози. Перепади напруги, спричинені блискавкою, можуть пошкодити пристрій.

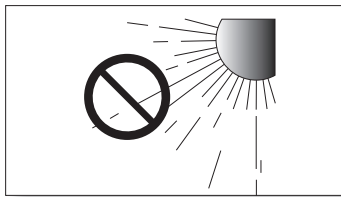

Уникайте потрапляння на пристрій прямого сонячного світла, утримуйте його на відстані від інших джерел тепла. Це може призвести до перегрівання та неправильної роботи пристрою.

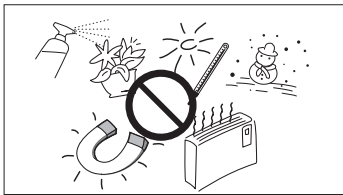

Забезпечте захист пристрою від дії вологи (наприклад, вази з водою), надмірного тепла (наприклад, камін) та обладнання, яке створює потужні магнітні чи електричні поля. У разі неправильної роботи пристрою відключіть його від джерела живлення. Цей пристрій не призначений для промислового використання. Його призначено виключно для особистого використання.

Якщо пристрій зберігається в умовах низької температури, це може стати причиною виникнення конденсату. У разі транспортування пристрою в зимовий період перед його використанням зачекайте приблизно 2 години, щоб температура зрівнялася з кімнатною.

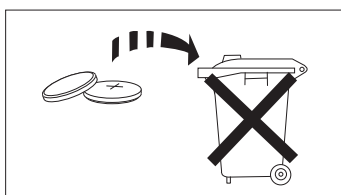

Батареї, що використовуються в цьому пристрої, містять хімічні речовини, небезпечні для навколишнього середовища. Не утилізуйте батареї разом зі звичайним домашнім сміттям. Не кидайте батареї у вогонь. Не розбирайте, не нагрівайте батареї і не замикайте їх контакти. Неправильно вставлена батарея може стати причиною вибуху. Замінюючи батареї, перевіряйте, чи вони того самого (або подібного) типу.



ПОПЕРЕДЖЕННЯ: НЕ КОВАЙТЕ БАТАРЕЮ, ЦЕ МОЖЕ СПРИЧИНИТИ ХІМІЧНИЙ ОПІК!

(Пульс ДК постачається з) Цей продукт містить пласку круглу батарею або батарею пігулкового типу. Якщо проковтнути батарею, усього за 2 години можуть виникнути серйозні внутрішні опіки. Це може призвести до смерті. Тримайте подалі від дітей нові та використані батареї. Якщо відділення для батареї закривається ненадійно, не використовуйте продукт і тримайте його подалі від дітей. Якщо батарею проковтнули або вона опинилася всередині будь-якої частини тіла, слід негайно звернутися до лікаря.

ЗМІСТ

2 ОСОБЛИВОСТІ

- 2 Ліцензія

3 ІНФОРМАЦІЯ ЩОДО БЕЗПЕЧНОГО ВИКОРИСТАННЯ

- 3 Попередження стосовно безпеки експлуатації
- 4 Застереження

6 ПОЧАТОК РОБОТИ

- 6 Перед ознайомленням із посібником користувача
- 6 Комплект Поставки

7 ОПИС

- 7 Верхня/передня панель
- 8 Задня/нижня панель

9 ПУЛЬТ ДИСТАНЦІЙНОГО КЕРУВАННЯ

- 9 Пульт дистанційного керування кнопки та функції

12 УСТАНОВЛЕННЯ

- 12 Кріплення на телевізорі
- 13 Установлення
- 14 Установлення фіксатора кабелю

15 ПІДКЛЮЧЕННЯ

- 15 Підключення бездротового сабвуфера
- 16 Підключення зовнішнього пристрою за допомогою кабелю HDMI
- 17 Підключення зовнішнього пристрою за допомогою аудіо- (аналогового) чи оптичного (цифрового) кабелю

18 ФУНКЦІЇ

- 18 Режим прийому вхідного сигналу
- 18 ARC (HDMI OUT)
- 19 Bluetooth
- 21 TV SoundConnect
- 23 USB
- 24 Оновлення програмного забезпечення
- 24 Auto Power Link

25 УСУНЕННЯ НЕСПРАВНОСТЕЙ

26 ДОДАТОК

- 26 Технічні характеристики



Малюнки й ілюстрації в посібнику користувача виконують функцію довідкового матеріалу. Фактичний вигляд продукту може відрізнятися від зображеного тут.

ПОЧАТОК РОБОТИ

ПЕРЕД ОЗНАЙОМЛЕННЯМ ІЗ ПОСІБНИКОМ КОРИСТУВАЧА

Перед використанням посібника користувача ознайомтеся з наведеними нижче термінами.

► Піктограми, що використовуються в посібнику

Піктограма	Термін	Визначення
	Застереження	Описується випадок, коли функція не працює або параметри можуть бути скасовані.
	Примітка	Описуються підказки чи інструкції, які надають довідкову інформацію про роботу кожної функції.

► Інструкції з техніки безпеки та усунення несправностей

- 1) Перед використанням цього продукту ознайомтеся з інструкціями з техніки безпеки. (див. стор. 3)
- 2) У разі виникнення проблеми перегляньте розділ стосовно усунення несправностей. (див. стор. 25)

КОМПЛЕКТ ПОСТАВКИ

Перевірте наявність у комплекті поставки наведених нижче аксесуарів.

			
Пульт дистанційного керування / Літієва батарея (3В : CR2032)	Посібник Користувача / Короткий Посібник	Кронштейн	Тримач : 2 ШТ.
			
Кабель Живлення	Адаптер постійного струму	Фіксатор кабелю	Фіксатор
			
Аудіокабель	Гвинт 1 : 4 ШТ.	Гвинт 2 : 8 ШТ.	USB-перетворювач



- Зовнішній вигляд аксесуарів може відрізнятися від зображень, наведених нижче.
- Для підключення зовнішніх пристроїв USB до продукту необхідно використовувати спеціальний кабель USB.

ОПИС

ВЕРХНЯ/ПЕРЕДНЯ ПАНЕЛЬ

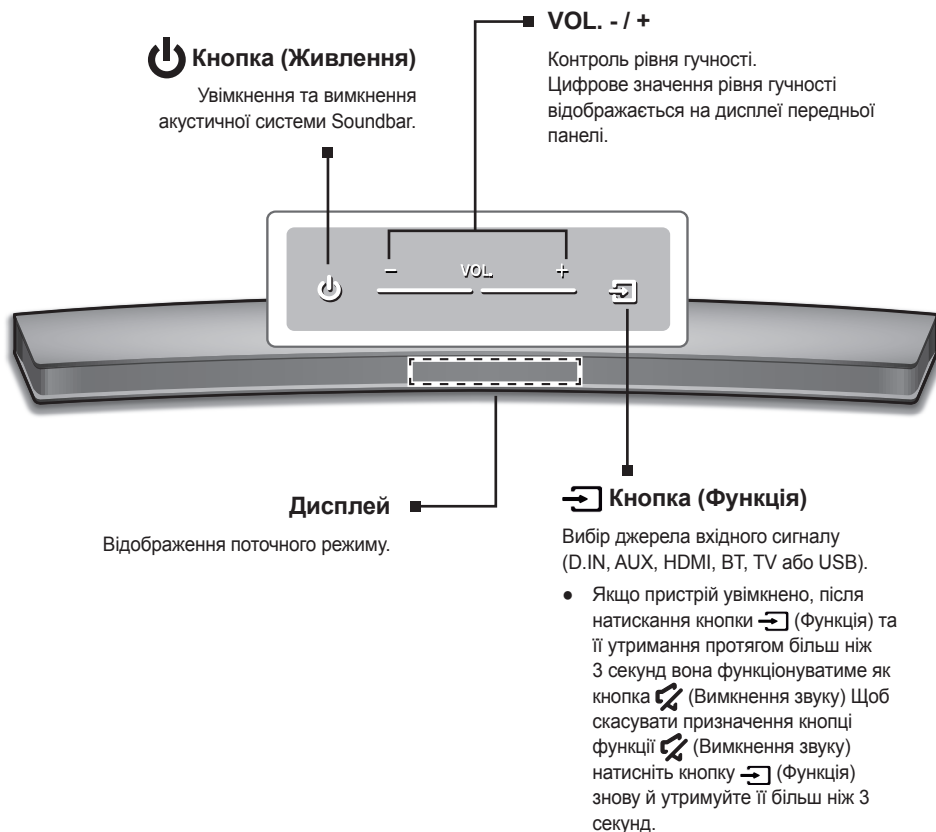

- Після ввімкнення живлення пристрою спостерігатиметься невелика затримка (4-5 секунд) перед початком відтворення звуку.
- Якщо потрібно здійснювати відтворення звуку лише за допомогою акустичної системи Soundbar, слід вимкнути динаміки телевізора в меню налаштування звуку телевізора. Див. посібник користувача, який входить до комплекту телевізора.

ЗАДНЯ/НИЖНЯ ПАНЕЛЬ

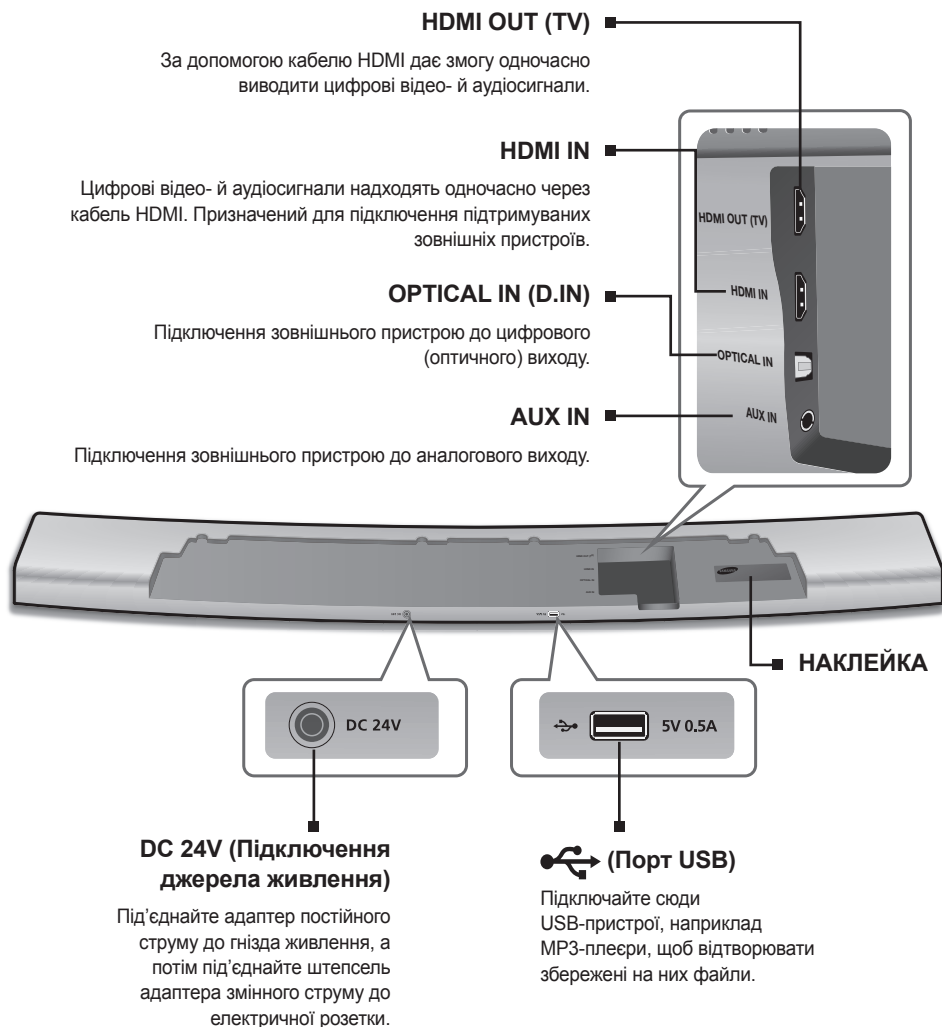

- Під час від'єднання шнура живлення адаптера змінного струму від електричної розетки необхідно тримати його за штепсель. Не тягніть за кабель.
- Не підключайте пристрій або його компоненти до розетки зі змінним струмом, доки всі підключення між пристроями не буде завершено.

ПУЛЬТ ДИСТАНЦІЙНОГО КЕРУВАННЯ

ПУЛЬТ ДИСТАНЦІЙНОГО КЕРУВАННЯ КНОПКИ ТА ФУНКЦІЇ

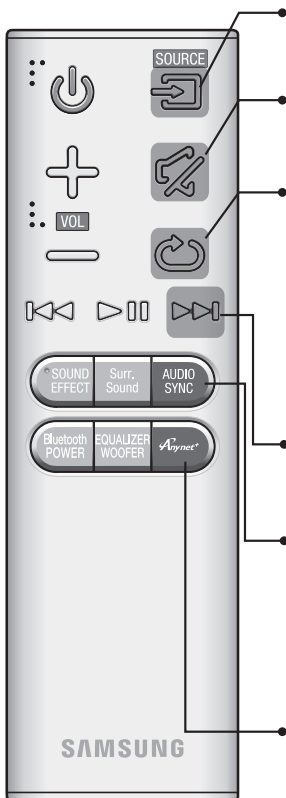

SOURCE

Натисніть цю кнопку, щоб вибрати зовнішнє джерело, підключене до акустичної системи Soundbar.

ВИМКНЕННЯ ЗВУКУ

Натиснувши цю кнопку, можна повністю вимкнути звук. Натисніть ще раз, щоб увімкнути звук із попереднім рівнем гучності.

ПОВТОРУ

Функцію ПОВТОРУ можна ввімкнути під час відтворення музики з пристрою USB.

REPEAT OFF : Скасування повторного відтворення.

REPEAT FILE : Повторне відтворення звукової доріжки.

REPEAT ALL : Повторне відтворення всіх звукових доріжок.

REPEAT RANDOM : Відтворення звукових доріжок у довільному порядку. (звукова доріжка, яка вже відтворювалася, може відтворюватися повторно).

Перехід Уперед

Якщо на пристрої збережено більше одного файлу, після натискання кнопки ►►► буде вибрано попередній файл.

AUDIO SYNC

Якщо акустичну систему Soundbar підключено до цифрового телевізора, а зображення та звук відтворюються несинхронно, скористайтеся **AUDIO SYNC** кнопками для синхронізації звуку та відео. Кнопки ◀◀ і ▶▶► призначені для налаштування затримки звуку від 0 до 300 мс. Функція синхронізації аудіосигналу може не працювати в режимах USB, TV та BT.

Anynet+

Натисніть кнопку **Anynet+**, щоб увімкнути чи вимкнути відповідну функцію. (Auto Power Link : Вимкнено за умовчанням; Anynet+ ON / Power Link OFF або Anynet+ OFF / Power Link ON. Функція Anynet+ дає змогу керувати звуковою панеллю Soundbar за допомогою пульта ДК для телевізора Samsung із підтримкою функції Anynet+. Панель Soundbar має бути підключена до телевізора за допомогою кабелю HDMI.

* Auto Power Link (Автоматичний міжсистемний зв'язок) Синхронізує звукову панель Soundbar з пристроєм, підключеним до оптичного джерела через оптичне гніздо. Під час увімкнення телевізора пристрій вмикається автоматично. (див. стор. 24)

ЖИВЛЕННЯ
Увімкнення та вимкнення акустичної системи Soundbar.

ГУЧНІСТЬ
Налаштування рівня гучності пристрою.

Відтворення/Пауза
Натисніть кнопку ►||, щоб призупинити відтворення файлу.
Повторно натисніть кнопку ►||, щоб продовжити відтворення.

Перехід Назад
Якщо на пристрої збережено більше одного файлу, після натискання кнопки ◀◀ буде вибрано попередній файл.

SOUND EFFECT
Ви можете вибрати будь-який із 5 звукових режимів для різних типів вмісту: **MUSIC, VOICE, SPORTS, CINEMA, SMART VOLUME** чи **STANDARD**.
Виберіть режим **STANDARD**, якщо бажаєте насолодитись оригінальним звучанням.
* Smart Volume (Автоматичне налаштування рівня гучності)
Це дасть змогу відрегулювати й стабілізувати рівень гучності, щоб уникнути його різкої зміни під час перемикавання каналів або переходу до іншої сцени.

Surr.Sound (Surround Sound Expansion) (Об'ємний звук)
Функція об'ємного звуку додає звуку неймовірної глибини та об'єму.
Щоб вибрати потрібне налаштування, натискайте кнопку **Surr.Sound**.
Режими об'ємного звуку змінюватимуться в такій послідовності:
AUTO, ON, OFF.

Bluetooth POWER
Щоб активувати чи деактивувати функцію **Bluetooth POWER**, натисніть кнопку Bluetooth POWER On на пульті дистанційного керування.
Щоб отримати докладніші відомості, див. стор. 20 і 22.

EQUALIZER WOOFER
Натисніть, щоб вибрати параметри **TREBLE** (високі частоти), **BASS** (низькі частоти) чи **SW** (гучність сабвуфера). Щоб налаштувати для них гучність (від -6 до +6), скористайтеся кнопками ◀◀ і ▶▶.
Натисніть і утримуйте кнопку **EQUALIZER WOOFER** протягом 5 секунд, щоб відрегулювати звук для кожної частоти. Доступні частоти: 150 Гц, 300 Гц, 600 Гц, 1,2 кГц, 2,5 кГц, 5 кГц, 10 кГц і SW.
Для кожної можна налаштувати гучність від -6 до +6.

- Регулювання параметрів **TREBLE, BASS** або **SW** впливає на частоти 10 кГц, 150 Гц і SW відповідно. Інакше кажучи, якщо вибрати параметр **TREBLE**, частоту в 10 кГц також буде змінено.



- Soundbar – це запатентована назва, яка належить компанії Samsung.
- Керуйте телевізором за допомогою телевізійного пульта ДК.

► Встановлення батарей у пульт дистанційного керування

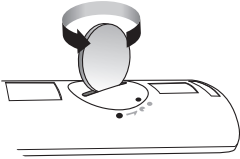

1. За допомогою монети відповідного розміру прокрутіть кришку на пульті дистанційного керування проти годинникової стрілки (як показано на малюнку вище).

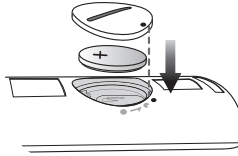

2. Вставте літєву батарею (3 В). Позитивним полюсом (+) догори. Установіть кришку на місце, щоб позначки '●' знаходилися одна навпроти одної, як показано на рисунку вище.

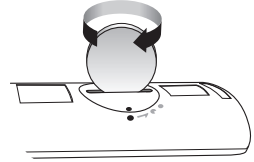

3. Щоб закрити кришку, за допомогою монети прокрутіть її за годинниковою стрілкою до упору.

УСТАНОВЛЕННЯ



- Ця модель сумісна з вигнутими телевізорами Samsung UHD 2014 року серій HU7, 8, 9 (окрім HU7100). Щоб ознайомитися зі списком усіх моделей, які підтримуються, перейдіть на веб-сайт компанії Samsung.

КРІПЛЕННЯ НА ТЕЛЕВІЗОРИ

Кріплення на сумісному телевізорі Samsung, розміщеному на стіні.

НЕ рекомендується встановлювати разом із вигнутими телевізорами діагоналю 78" або більше.



- Закріпити звукову панель можна лише на сумісному телевізорі Samsung, розміщеному на стіні. При цьому необхідно зняти підставку телевізора. Якщо просто замінити підставку телевізора на вигнуту звукову панель Curved Soundbar, а потім установити телевізор на рівній поверхні, він може впасти.
- Не кладіть предмети на звукову панель, закріплену на телевізорі.

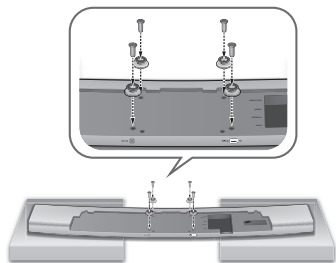

1. Розмістіть звукову панель як показано на малюнку: кнопки не мають торкатися поверхні опори.
2. Уставте чотири **Гвинти 1** і чотири **Гвинти 2** у відповідні отвори на звуковій панелі та затягніть їх, як показано на малюнку.

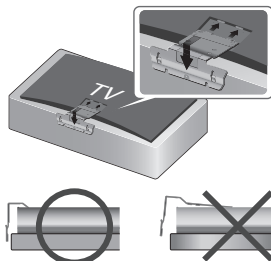

3. Розмістіть телевізор екраном униз на пакуванні з комплекту постачання. Це пакування повторює форму телевізора.



- Не кладіть телевізор екраном униз на рівну поверхню. Так його можна пошкодити.

4. Якщо потрібно, зніміть підставку, а потім уставте кронштейн у пази внизу телевізора. Отвори для гвинтів у **Кронштейні** мають відповідати отворах на телевізорі.

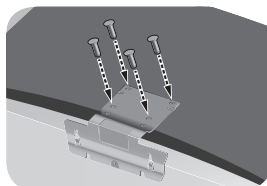

5. Прикріпіть **Кронштейн** до телевізора за допомогою чотирьох **Гвинтів 2**, що залишилися.
6. Прикріпивши **Кронштейн**, можна монтувати телевізор на стіні.

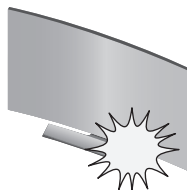

- Під час кріплення не торкайтеся екрана, не давіть на телевізор надто сильно та не завдавайте ударів по ньому.

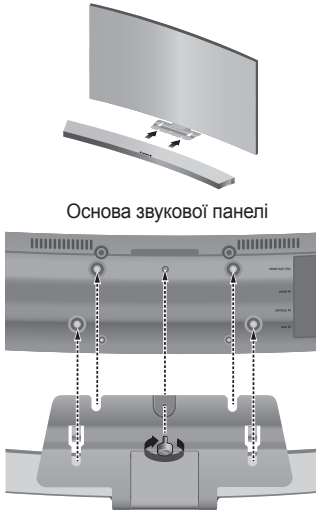

Основа звукової панелі

Основа телевізора з прикріпленим **Кронштейном**

7. Установивши телевізор на стіні, сумістіть центр звукової панелі з **Кронштейном** унизу телевізора. Потім посуňte звукову панель вперед, надягаючи її на **Кронштейн** до упору, як показано на малюнку.
8. Уставте **Фіксатор** в отвір на звуковій панелі та затягніть його рукою за годинниковою стрілкою, щоб зафіксувати панель на **Кронштейні**.
9. Установлення завершено.

УСТАНОВЛЕННЯ

Спосіб 1. Установлення звукової панелі із сумісним телевізором Samsung



Сумістіть центр звукової панелі з центром основи телевізора та обережно вставте панель у підставку, як показано на малюнку. Будьте обережними, щоб під час встановлення не звалити телевізор.

Спосіб 2. Незалежне встановлення (також із несумісними телевізорами)

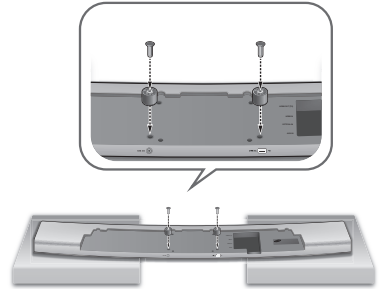

1. Розмістіть звукову панель як показано на малюнку: кнопки не мають торкатися поверхні опори.
2. Уставте два **Гвинти 2** у відповідні **Тримачі**, як показано на малюнку.



3. Розмістіть звукову панель на рівній поверхні перед телевізором по центру.

УСТАНОВЛЕННЯ ФІКСАТОРА КАБЕЛЮ

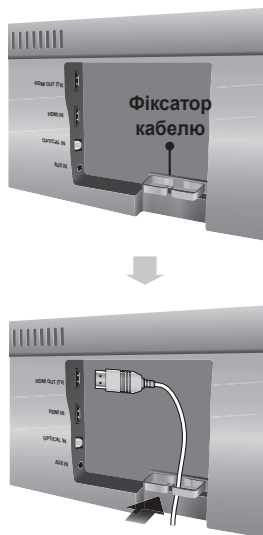



Прикріпіть фіксатор кабелю до пристрою (див. малюнок), а потім протягніть через нього кабелі, щоб вони вам не заважали.

ПІДКЛЮЧЕННЯ

ПІДКЛЮЧЕННЯ БЕЗДРОТОВОГО САБВУФЕРА

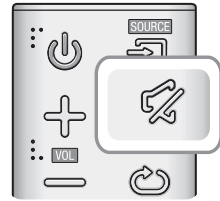
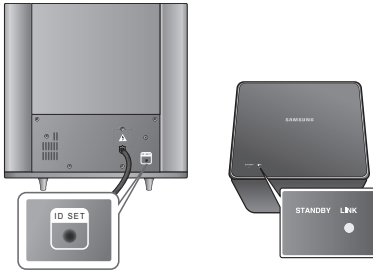
Ідентифікатор каналу сабвуфера попередньо встановлено виробником. Під'єднання сабвуфера до головного пристрою відбувається автоматично (за допомогою бездротового підключення) після ввімкнення приладів. Якщо індикатор підключення Link () не світитися, коли ввімкнено головний пристрій і сабвуфер, налаштуйте ідентифікатор, виконавши вказані нижче дії.



- Під'єднайте шнури живлення головного пристрою та сабвуфера до електричної розетки змінного струму.
 - На задній панелі сабвуфера натисніть і утримуйте невеликим гострим предметом кнопку **ID SET** протягом 5 секунд.
 - Індикатор режиму очікування не світитися, а синій індикатор під'єднання швидко блимає.
 - Коли головний пристрій вимкнено (він перебуває в режимі очікування), натисніть і протягом 5 секунд утримуйте кнопку  (Вимкнення звуку) на пульті дистанційного керування.
 - На дисплеї звукової панелі Soundbar відобразиться повідомлення **ID SET**.
 - Щоб завершити підключення, увімкніть живлення головного пристрою, доки блимає синій індикатор сабвуфера.
 - Тепер між головним пристроєм і сабвуфером має бути встановлено підключення.
 - Синій індикатор під'єднання на сабвуфері має світитися.
 - Якщо індикатор під'єднання не світитися синім, підключення не встановлено. Вимкніть головний пристрій і повторно виконайте підключення, починаючи з кроку 2.
 - Якщо вибрати звуковий ефект, можна покращити якість звуку за допомогою сабвуфера. (див. стор. 10)
- Якщо головний пристрій вимкнено, бездротовий сабвуфер перейде в режим очікування, а індикатор цього режиму на верхній панелі пристрою вмикатиметься після 30 секунд блимання синього індикатора під'єднання.
 - Якщо поруч зі звуковою панеллю Soundbar працює пристрій, який використовує таку саму частоту, що й Soundbar (2,4 ГГц), через перешкоди звук може перериватися.
 - Сигнал від головного пристрою до сабвуфера передається на відстані приблизно 10 м, але це значення може змінюватися залежно від робочого середовища. Якщо між головним пристроєм і сабвуфером стоїть залізобетонна чи металева стіна, система може взагалі не функціонувати, оскільки бездротовий сигнал не проходить через метал.
 - Якщо не вдається встановити бездротове підключення головного пристрою до сабвуфера, спробуйте ще раз. Для цього виконайте кроки 1-5 (колонка зліва).



- Бездротова антена для приймання сигналу вбудована в бездротовий сабвуфер. Уникайте потрапляння вологи та води на пристрій.
- Для оптимального прослуховування переконайтеся, що навколо бездротового сабвуфера немає перешкод.



- Перед переміщенням або встановленням продукту переконайтеся в тому, що живлення вимкнено й кабель живлення відключено.

ПІДКЛЮЧЕННЯ ЗОВНІШНЬОГО ПРИСТРОЮ ЗА ДОПОМОГОЮ КАБЕЛЮ HDMI

HDMI – стандартний цифровий інтерфейс для підключення до таких пристроїв, як телевізор, проектор, програвач DVD або Blu-ray, декодер каналів кабельного телебачення тощо.

Ви можете насолоджуватися неперевершеним зображенням і звуком, адже технологія HDMI дає змогу передавати цифровий сигнал найвищої якості.

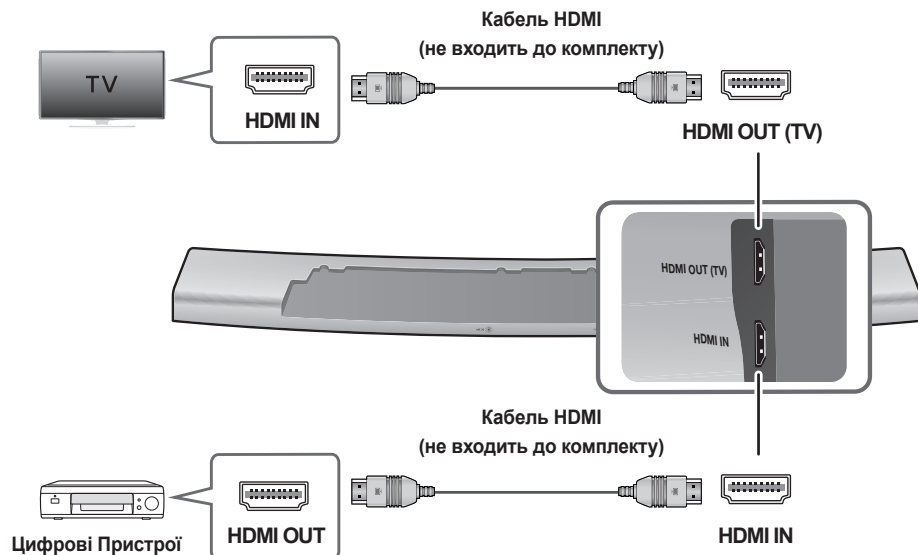

HDMI IN

Під'єднайте кабель HDMI (не входить до комплекту) до розніми **HDMI IN** на задній панелі продукту і до розніми HDMI OUT на цифрових пристроях.

і,

HDMI OUT (TV)

Під'єднайте один кінець кабелю HDMI (не входить до комплекту) до розніми **HDMI OUT (TV)** на задній панелі продукту, а інший – до розніми HDMI IN на телевізорі.



- HDMI – це інтерфейс, який дає змогу передавати цифрові відео- й аудіодані за допомогою єдиного розніми.

- Якщо можливо, рекомендується використовувати кабель HDMI без серцевини. В іншому випадку діаметр кабелю HDMI має бути менше 14 мм.

ARC (HDMI OUT)

Функція ARC дає змогу передавати цифровий аудіосигнал через порт **HDMI OUT** (ARC).

Для роботи цієї функції систему Soundbar потрібно підключити до сумісного телевізора.



- Функцію Anynet+ має бути ввімкнено.
- Вона не доступна, якщо кабель HDMI не підтримує технологію ARC.

ПІДКЛЮЧЕННЯ ЗОВНІШНЬОГО ПРИСТРОЮ ЗА ДОПОМОГОЮ АУДІО- (АНАЛОГОВОГО) ЧИ ОПТИЧНОГО (ЦИФРОВОГО) КАБЕЛЮ

Пристрій обладнано оптичним цифровим гніздом і аналоговим аудіогніздом для підключення телевізора.

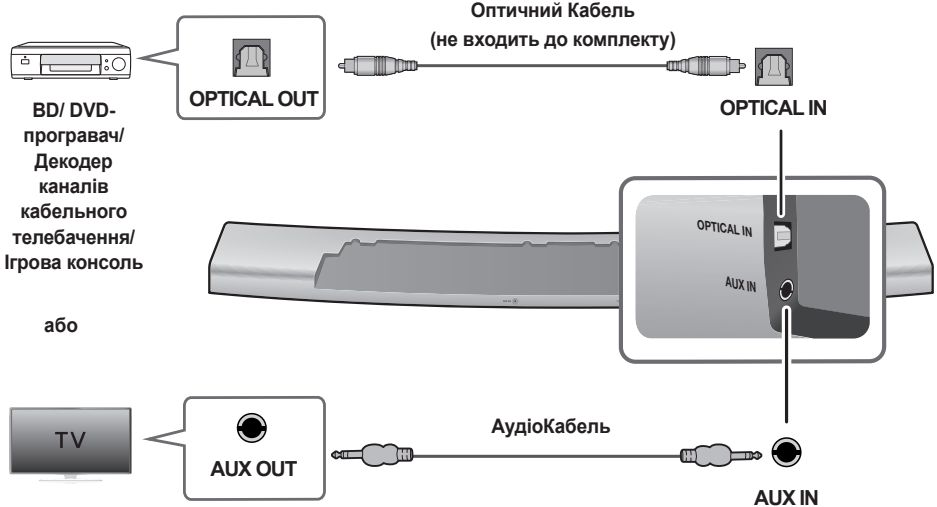

AUX IN

З'єднайте відповідним кабелем аудіовхід **AUX IN** (Аудіо) на головному пристрої з рознімом AUDIO OUT телевізора чи іншого зовнішнього пристрою. Увімкніть режим відтворення зовнішнього сигналу **AUX**.

або,

OPTICAL IN

З'єднайте відповідним кабелем аудіовхід **OPTICAL IN** (Аудіо) на головному пристрої з рознімом OPTICAL OUT телевізора чи іншого зовнішнього пристрою. Увімкніть режим відтворення з цифрового входу **D.IN**.



- Не під'єднуйте шнур живлення пристрою чи телевізора до настінної розетки, доки не буде встановлено з'єднання між усіма компонентами.
- Перед пересуванням або встановленням продукту вимкніть живлення та відключіть кабель живлення.

ФУНКЦІЇ

РЕЖИМ ПРИЙОМУ ВХІДНОГО СИГНАЛУ

Щоб вибрати бажаний режим, натисніть кнопку  (Функція) на верхній панелі головного пристрою чи кнопку **SOURCE** на пульті дистанційного керування.

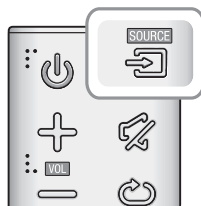

Режим входу	Дисплей
Цифровий оптичний вхід	D.IN
Вхід AUX	AUX
Вхід HDMI	HDMI
Режим BLUETOOTH	BT
TV SoundConnect	TV
Режим USB	USB

Пристрій вимикається автоматично в наведених нижче ситуаціях:

- Режим D.IN/HDMI/BT/TV/USB/ARC
 - Якщо аудіосигнал не надходить протягом 25 хвилин.
- Режим AUX
 - Для активації функції Auto Power Down щоб ON чи OFF цю функцію, натисніть і протягом 5 секунд утримуйте кнопку **▶II**. На дисплеї відобразиться повідомлення **AUTO POWER DOWN ON / OFF**.
 - Якщо кабель AUX не було підключено протягом 25 хвилин.
 - Якщо підключено кабель AUX і протягом 8 годин не натискаються кнопки.

ARC (HDMI OUT)

Функція ARC (зворотний аудіоканал) дає змогу передавати цифровий аудіосигнал через порт HDMI OUT (ARC) (ВИХІД HDMI).



1. Підключіть телевизор із підтримкою зворотного аудіоканалу до звукової панелі Soundbar за допомогою кабелю HDMI.
2. Увімкніть телевизор, а потім увімкніть функцію Anynet+ на звуковій панелі Soundbar.
3. Щоб вибрати режим **D.IN**, натисніть кнопку  (Функція) на верхній панелі головного пристрою чи кнопку **SOURCE** на пульті дистанційного керування.



- Якщо кабель HDMI не підтримує функцію зворотного аудіоканалу, ця функція може працювати неправильно.
- Щоб вимкнути функцію ARC, вимкніть функцію Anynet+.

BLUETOOTH

Підключіть пристрій Bluetooth до акустичної системи Soundbar і насолоджуйтеся високоякісним стереозвуком, а дреди залиште в минулому!

► Підключення акустичної системи Soundbar до пристрою Bluetooth

Перевірте, чи підтримує пристрій Bluetooth можливість підключення сумісної стереогарнітури Bluetooth.

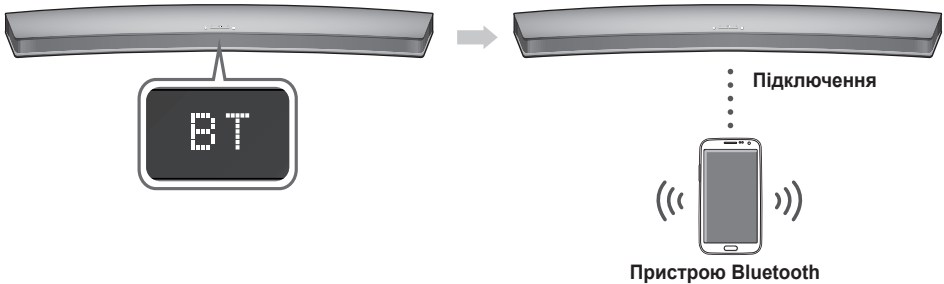

1. Щоб вибрати режим **BT**, натисніть кнопку  (Функція) на верхній панелі головного пристрою чи кнопку **SOURCE** на пульті дистанційного керування.
 - На передньому дисплеї звукової панелі Soundbar з'явиться повідомлення **BT READY**.
2. Виберіть меню Bluetooth на пристрої Bluetooth, який потрібно підключити. (див. посібник користувача пристрою Bluetooth.)
3. Виберіть меню стереогарнітури на пристрої Bluetooth.
 - З'явиться перелік знайдених пристроїв.
4. Зі списку виберіть "**[Samsung] Soundbar**".
 - Якщо Soundbar підключено до пристрою Bluetooth, на передньому дисплеї відобразиться [**ім'я підключеного пристрою**], а після цього → **BT**.
 - Ім'я пристрою може відображатися лише англійською мовою. Якщо ім'я написано не латинськими літерами, замість нього відобразатиметься знак підкреслення " _ ".
 - Якщо пристрій Bluetooth не вдалося з'єднати з акустичною системою Soundbar, видаліть попередньо знайдений пристрій "**[Samsung] Soundbar**" і знову повторіть процес пошуку акустичної системи Soundbar.
5. Відтворіть музику на підключеному пристрої.
 - Акустична система Soundbar дає змогу слухати музику, яка відтворюється з пристрою Bluetooth.
 - У режимі **BT** функції Відтворення/Призупинення/Переходу вперед/Назад не доступні. Однак вони доступні на пристроях Bluetooth із підтримкою AVRCP.



- Якщо під час підключення пристрою Bluetooth відобразиться запит на введення PIN-коду, введіть <0000>.
- Одночасно можна підключати лише один пристрій Bluetooth.
- Підключення Bluetooth переривається в разі вимкнення Soundbar.

- Акустична система Soundbar може не знаходити пристрої Bluetooth або не підключатися до них за наведених нижче обставин:
 - Якщо акустичну систему Soundbar оточує сильне електромагнітне поле.
 - Якщо до акустичної системи Soundbar одночасно підключено кілька пристроїв Bluetooth.
 - Якщо пристрій Bluetooth вимкнено, він перебуває поза межами дії або функціонує неналежним чином.
 - Зауважте, що такі пристрої, як мікрохвильові печі, адаптери бездротової мережі, лампи денного світла й газові плити використовують той самий частотний діапазон, що й пристрій Bluetooth. Отже, це може призвести до виникнення електромагнітних перешкод.
- Акустична система Soundbar підтримує дані SBC (44,1 кГц, 48 кГц).
- Підключення до пристрою Bluetooth лише з підтримкою профілю A2DP (AV).
- Акустичну систему Soundbar не можна підключити до пристрою Bluetooth, який підтримує лише функцію гарнітури (Hands Free).
- Якщо вибрати пункт "**[Samsung] Soundbar**" у списку знайдених пристроїв, звукова панель автоматично переходить у режим **BT**. Це відбувається, якщо раніше з'єднання між відповідними пристроями вже встановлювалося.

► Bluetooth POWER On (Bluetooth POWER)

Якщо функцію Bluetooth POWER (Увімкнення/вимкнення Bluetooth) активовано, акустична система Soundbar вмикається автоматично під час підключення до неї пристрою Bluetooth, який раніше вже під'єднувався.

1. Натисніть кнопку **Bluetooth POWER** на пульті дистанційного керування, коли звукову панель ввімкнено.
2. На дисплеї акустичної системи Soundbar відображається повідомлення **BLUETOOTH POWER ON**.



- Доступно, тільки якщо Soundbar є в списку підключень на пристрої Bluetooth. (Тобто цей пристрій Bluetooth уже під'єднувався до Soundbar принаймні один раз.)
- Soundbar з'являтиметься в списку підключень на пристрої Bluetooth, лише коли на Soundbar відобразиться повідомлення **BT READY**.
- Коли для звукової панелі Soundbar вибрано режим TV SoundConnect, не можна встановлювати з'єднання з іншими пристроями Bluetooth.

► Відключення пристрою Bluetooth від акустичної системи Soundbar

Можна відключити пристрій Bluetooth від акустичної системи Soundbar. Інструкції див. у посібнику користувача пристрою Bluetooth.

- Акустичну систему Soundbar буде відключено.
- Коли акустичну систему Soundbar буде відключено від пристрою Bluetooth, на передньому дисплеї системи відобразиться напис **BT DISCONNECTED**.

► Відключення акустичної системи Soundbar від пристрою Bluetooth

Натисніть кнопку **SOURCE** на пульті дистанційного керування чи кнопку  (Функція) на верхній панелі пристрою, щоб переключити режим **BT** чи вимкнути Soundbar.

- Підключений пристрій Bluetooth певний час зачекає на відповідь акустичної системи Soundbar, перш ніж розірвати підключення. (Залежно від пристрою Bluetooth час для відключення може відрізнятися.)



- У режимі зв'язку Bluetooth підключення може перерватися, якщо допустиму відстань між акустичною системою Soundbar і пристроєм Bluetooth буде перевищено 5 м.
- Акустична система Soundbar автоматично вимикається через 25 хвилин перебування в стані готовності.

Докладніше про технологію Bluetooth

Bluetooth – це технологія, яка дозволяє телефонам і зовнішнім пристроям із функцією Bluetooth легко взаємодіяти між собою на невеликій відстані за допомогою бездротового зв'язку.

- Залежно від наведених нижче умов використання в роботі пристрою Bluetooth можуть виникати шуми та несправності:
 - Якщо частина тіла торкається системи прийому/передачі пристрою Bluetooth або акустичної системи Soundbar.
 - Коливання електричного сигналу через вплив перешкод (стіни, кути і кабінки офісу).
 - Електричні перешкоди, викликані пристроями з такою самою частотою (медичним обладнанням, мікрохвильовими печами та бездротовими мережами).
- Розташуйте акустичну систему Soundbar і пристрій Bluetooth на незначній відстані одне від одного.
- Що більшою буде відстань між акустичною системою Soundbar і пристроєм Bluetooth, то гіршою буде якість зображення та звуку.
 - Якщо відстань перевищує робочий діапазон пристрою Bluetooth, з'єднання буде втрачено.
- У зонах із низьким рівнем прийому сигналу з'єднання Bluetooth може не працювати належним чином.
- Підключення Bluetooth працює лише за умови, що пристрої знаходяться поруч. З'єднання з пристроєм буде автоматично перервано, якщо відстань до нього перевищуватиме робочий діапазон. Навіть у межах цієї відстані якість звучання може погіршуватися через такі перешкоди, як стіни чи двері.
- Цей бездротовий пристрій може призводити до виникнення електромагнітних перешкод під час роботи.

TV SOUNDCONNECT

Система Soundbar може відтворювати звук із телевізора. Для цього потрібно підключити її до телевізора Samsung із підтримкою TV SoundConnect.

► Підключення телевізора до Soundbar



1. Увімкніть телевізор і Soundbar.
 - Відкрийте меню телевізора.
 - Перейдіть до налаштувань динаміків на вкладці "Звук".
 - У меню знайдіть параметр "Додати новий пристрій" і виберіть для нього значення "Увімк".
2. Щоб вибрати режим **TV**, натисніть кнопку  (Функція) на верхній панелі головного пристрою чи кнопку **SOURCE** на пульті дистанційного керування.

3. На екрані телевізора відобразиться запит на ввімкнення функції TV SoundConnect. На екрані телевізора також відобразиться повідомлення "[Samsung] Soundbar".
4. Натисніть <Так>, щоб завершити підключення звукової панелі Soundbar до телевізора за допомогою пульта дистанційного керування телевізором.



- При виборі іншого режиму в Soundbar функція TV SoundConnect автоматично вимикається.
- Щоб підключити акустичну систему до іншого телевізора, наявне з'єднання необхідно розірвати.
- Відключіться від телевізора, а потім натисніть кнопку р на пульті дистанційного керування й утримуйте її 5 секунд, щоб підключитися до іншого телевізора.



- Функція TV SoundConnect (SoundShare) підтримується на деяких моделях телевізорів Samsung, випущених із 2012 року. Перш ніж почати, перевірте, чи підтримує ваш телевізор функцію TV SoundConnect (SoundShare) (Спільне відтворення звуку). (Докладнішу інформацію див. в посібнику до телевізора.)
- Якщо ваш телевізор Samsung вироблено до 2014 року, перевірте, чи передбачено в ньому меню SoundShare Setting.
- Якщо відстань між телевізором і акустичною системою Soundbar перевищує 5 м, підключення або звук можуть перериватися. Якщо відстань перевищує вказану, перемістіть телевізор або акустичну систему Soundbar відповідним чином. Обидва пристрої мають перебувати в радіусі дії з'єднання. Після цього встановіть підключення за допомогою TV SoundConnect знову.
- Робочий діапазон TV SoundConnect:
 - Рекомендована відстань для під'єднання: не більше 50 см
 - Рекомендований робочий діапазон: не більше 5 м
- Телевізором не можна керувати за допомогою кнопок відтворення/паузи, переходу до наступного/ попереднього елемента на звуковій панелі чи пульті дистанційного керування нею.

► Використання функції Bluetooth POWER

Функція Bluetooth POWER On стане доступною, щойно ви правильно підключите звукову панель Soundbar до сумісного телевізора з підтримкою технології Bluetooth за допомогою функції TV SoundConnect. Якщо функцію Bluetooth POWER On увімкнено, панель Soundbar вмикатиметься й вимикатиметься одночасно з підключеним телевізором.

1. Підключіть телевізор до звукової панелі Soundbar за допомогою функції TV SoundConnect.
2. Натисніть кнопку **Bluetooth POWER** на пульті дистанційного керування Soundbar. На дисплеї акустичної системи Soundbar відображається повідомлення **BLUETOOTH POWER ON**.
 - **BLUETOOTH POWER ON** : Акустична система Soundbar автоматично вмикатиметься та вимикатиметься разом із телевізором.
 - **BLUETOOTH POWER OFF** : Акустична система Soundbar лише автоматично вимикатиметься разом із телевізором.



- Ця функція підтримується тільки на деяких телевізорах Samsung, випущених із початку 2013 року.

USB

За допомогою звукової панелі Soundbar ви можете відтворювати музичні файли, збережені на USB-пристроїх.

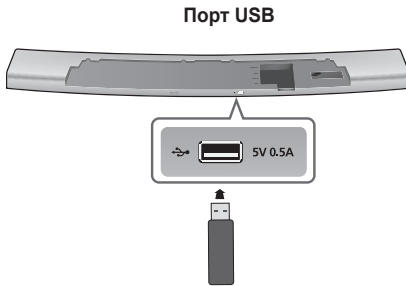

1. Підключіть USB-пристрій до USB-порту приладу.
2. Щоб вибрати режим **USB**, натисніть кнопку  (Функція) на верхній панелі головного пристрою чи кнопку **SOURCE** на пульті дистанційного керування.
3. На екрані відобразиться повідомлення **USB**.
 - Пристрій USB підключено до акустичної системи Soundbar.
 - Система автоматично вимикається (функція автоматичного вимкнення), якщо впродовж 25 хвилин не буде підключено жодного пристрою USB.

► Перед підключенням пристрою USB

Зверніть увагу на наведені нижче зауваження:

- Якщо довжина імені файлу чи папки на пристрої USB перевищує 10 символів, це ім'я не відобразитиметься на дисплеї акустичної системи Soundbar.
- Цей продукт може бути не сумісний із певними типами накопичувачів USB.
- Підтримуються файлові системи FAT16 і FAT32.
 - Файлова система NTFS не підтримується.
- Пристрій USB необхідно підключати безпосередньо до порту USB продукту. Інакше може виникнути проблема сумісності USB.
- Не підключайте до продукту кілька запам'ятовуючих пристроїв за допомогою пристрою для читання карт пам'яті. Це може призвести до неналежної роботи.
- Протоколи RTP цифрової камери не підтримуються.

- Не від'єднуйте USB-пристрій під час передачі файлів.
- Музичні файли (MP3, WMA) із комерційних веб-сайтів, які захищено технологією керування цифровими правами (DRM), не відтворюватимуться.
- Зовнішні жорсткі диски не підтримуються.
- Мобільні телефони/пристрої не підтримуються.
- Список сумісних файлів:

Формат	Кодек	Частота дискретизації
*.mp3	MPEG 1 Layer2	16 кГц ~ 48 кГц
	MPEG 1 Layer3	
	MPEG 2 Layer3	
	MPEG 2,5 Layer3	
*.wma	Wave_Format_MSAudio1	16 кГц ~ 48 кГц
	Wave_Format_MSAudio2	
*.aac	AAC	16 кГц ~ 96 кГц
	AAC-LC	24 кГц ~ 96 кГц
	HE-AAC	24 кГц ~ 96 кГц
*.wav	-	16 кГц ~ 48 кГц
*.ogg	OGG 1.1.0	16 кГц ~ 96 кГц
*.flac	FLAC 1.1.0, FLAC 1.2.1	16 кГц ~ 96 кГц



- Якщо на USB-пристрої зберігається забагато файлів і папок, читання може тривати деякий час.

ООНОВЛЕННЯ ПРОГРАМНОГО ЗАБЕЗПЕЧЕННЯ

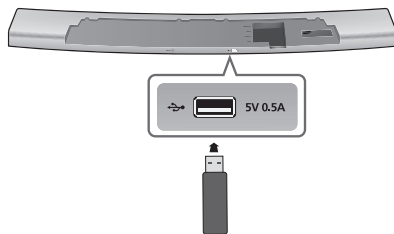

Надалі компанія Samsung може пропонувати оновлення для вбудованого програмного забезпечення звукової панелі Soundbar.

Щоб оновити вбудоване програмне забезпечення, потрібно підключити USB-пристрій з останньою версією ПЗ до USB-порту на панелі Soundbar.

Якщо оновлення міститься в кількох файлах, необхідно завантажити їх на USB-пристрій і використовувати по одному файлу за раз.

Щоб отримати докладнішу інформацію про завантаження файлів для оновлення, завітайте на веб-сайт Samsung.com або зверніться до сервісного центру компанії Samsung.

- Коли оновлення програмного забезпечення буде завершено, вимкніть пристрій, а потім натисніть і більше 5 секунд утримуйте кнопку (▶||) на пульті дистанційного керування. На дисплеї відобразиться повідомлення "INIT". Оновлення завершено.
- Не форматуйте накопичувач USB у файлову систему NTFS. Оскільки акустична система її не підтримує.
- Флеш-пам'ять USB може не підтримуватися (залежно від виробника).



- Вставте накопичувальний USB-пристрій з оновленням для вбудованого програмного забезпечення в USB-порт на головному пристрої.
- Проблеми з оновленням вбудованого програмного забезпечення можуть виникнути, якщо на USB-пристрої зберігаються аудіофайли, які підтримуються звуковою панеллю Soundbar.
- Не відключайте кабель живлення та не виймайте пристрій USB, доки оновлення не буде завершено. Коли оновлення вбудованого програмного забезпечення завершиться, головний пристрій вимкнеться автоматично.
- Після оновлення буде встановлено заводські налаштування. Рекомендуємо записати всі налаштування, щоб після оновлення їх можна було швидко відновити. Звернуть увагу, що оновлення вбудованого програмного забезпечення призведе до перезавантаження дійсного підключення сабвуфера. Якщо після оновлення підключення до сабвуфера не встановлюється автоматично, див. стор. 15. Якщо не вдається виконати оновлення вбудованого програмного забезпечення, відформатуйте USB-пристрій у файлову систему FAT16 і повторіть спробу.

AUTO POWER LINK

Якщо звукову панель підключено до телевізора за допомогою цифрового оптичного кабелю, скористайтеся функцією Auto Power (Автоматичне ввімкнення). Тоді звукова панель автоматично вмикатиметься разом із телевізором.

AUTO POWER LINK	Дисплей
УВІМК.	ANYNET+ OFF / POWER LINK ON
ВИМК.	ANYNET+ ON / POWER LINK OFF



1. Підключіть звукову панель і зовнішній пристрій за допомогою оптичного кабелю.
2. Щоб вибрати режим **D.IN**, натисніть кнопку  (Функція) на верхній панелі головного пристрою чи кнопку **SOURCE** на пульті дистанційного керування.
3. Увімкнути чи вимкнути функцію Auto Power Link можна за допомогою кнопки **Anynet+** на пульті дистанційного керування.



- Функція Auto Power Link працює не для всіх підключених пристроїв.

УСУНЕННЯ НЕСПРАВНОСТЕЙ

Перш ніж звернутися до служби обслуговування, ознайомтеся з наведеним нижче відомостями.

Пристрій не вмикається.	
<ul style="list-style-type: none"> • Чи підключено кабель живлення до електричної розетки? 	→ Підключіть кабель живлення до електричної розетки.
Під час натискання кнопки функція не працює.	
<ul style="list-style-type: none"> • Чи немає в повітрі статичної електрики? 	→ Відключіть кабель живлення та підключіть його знову.
Звук не відтворюється.	
<ul style="list-style-type: none"> • Чи вимкнено звук за допомогою відповідної функції? • Чи налаштовано гучність на мінімум? 	<ul style="list-style-type: none"> → Натисніть відповідну кнопку  (Вимкнення звуку), щоб вимкнути функцію. → Збільште гучність.
Пульт дистанційного керування не працює.	
<ul style="list-style-type: none"> • Чи не розряджені батареї? • Чи не завелика відстань між пультом дистанційного керування та головним пристроєм? 	<ul style="list-style-type: none"> → Вставте нові батареї. → Підійдіть ближче до пристрою.
TV SoundConnect (виконати підключення до телевізора) не вдалося.	
<ul style="list-style-type: none"> • Ваш телевізор підтримує функцію TV SoundConnect? • Чи використовуєте ви останню версію програмного забезпечення для телевізора? • Чи виникають проблеми під час підключення? • Скиньте режим TV і встановіть підключення знову. 	<ul style="list-style-type: none"> → Функція TV SoundConnect підтримується тільки для деяких моделей телевізорів Samsung, випущених не раніше 2012 року. Перевірте, чи ваш телевізор підтримує функцію TV SoundConnect. → Установіть останню версію програмного забезпечення для телевізора. → Зверніться до сервісного центру компанії Samsung. → Натисніть і утримуйте кнопку  протягом 5 секунд, щоб перевстановити підключення TV SoundConnect.
На сабвуфері блимає червоний індикатор і не відтворюється звук.	
<ul style="list-style-type: none"> • Можливо, ваш сабвуфер не підключено до головного пристрою. 	→ Спробуйте повторно підключити сабвуфер. (див. стор. 15)
Сабвуфер помітно гудить і вібрає.	
<ul style="list-style-type: none"> • Спробуйте налаштувати рівень вібрації сабвуфера. 	→ Щоб змінити рівень вібрації (від SW-6 до SW+6), натисніть кнопку EQUALIZER WOOFER на пульті дистанційного керування.

ДОДАТОК

ТЕХНІЧНІ ХАРАКТЕРИСТИКИ

Назва моделі		HW-H7500 / HW-H7501	
ЗАГАЛЬНА ІНФОРМАЦІЯ	Джерела Живлення	Головний Пристрій	24В 
		Сабвуфер (PS-WH7500, PS-WH7501)	AC110-240В~50/60Гц
	Енергоспоживання в режимі очікування		0,4 Вт
	Енергоспоживання	Головний Пристрій	45 Вт
		Сабвуфер (PS-WH7500, PS-WH7501)	25 Вт
	USB		5 В / 0,5 А
	Вага	Головний Пристрій	4 кг
		Сабвуфер (PS-WH7500, PS-WH7501)	8,45 кг
	Розміри (Ш x В x Д)	Головний Пристрій	1230 x 42 x 170 mm
		Сабвуфер (PS-WH7500, PS-WH7501)	291 x 371 x 291 mm
Робочий Діапазон Температур		від +5 °С до +35 °С	
Робочий Діапазон Вологості		від 10 % до 75 %	
ПІДСИЛЮВАЧ	Номінальна Вихідна Потужність	Головний Пристрій	20 Вт/канал, 8 Ом, повний коефіцієнт гармонік = 10%, 1 кГц
		Сабвуфер (PS-WH7500, PS-WH7501)	160 Вт, 3 Ом, повний коефіцієнт гармонік = 10%, 100 Гц
	Співвідношення сигнал/шум (аналоговий вхід)		65 дБ
	Розділення (1 кГц)		65 дБ

* Співвідношення сигнал/шум, викривлення, розділення й ефективна чутливість базуються на вимірах за допомогою нормативів AES (Товариства інженерів звукової техніки).

* Номінальні технічні характеристики

- Компанія Samsung Electronics Co., Ltd зберігає право змінювати специфікації без попередження.
- Значення маси та розмірів приблизні.
- Зверніться до етикетки щоб визначити країну виробництва.

※ Примітка щодо ліцензій для ПЗ з відкритим вихідним кодом

- З запитаннями щодо відкритих вихідних кодів звертайтеся до компанії Samsung електронною поштою за адресою oss.request@samsung.com.



Зв'яжіться з SAMSUNG по всьому світу

Якщо у вас є пропозиції або питання по продуктах Samsung, зв'яжіться с інформаційним центром Samsung.

Area	Contact Centre ☎	Web Site
■ CIS		
RUSSIA	8-800-555-55-55	www.samsung.com/ru/support
GEORGIA	0-800-555-555	www.samsung.com/support
ARMENIA	0-800-05-555	www.samsung.com/support
AZERBAIJAN	088-55-55-555	www.samsung.com/support
KAZAKHSTAN	8-10-800-500-55-500(GSM: 7799, VIP care 7700)	www.samsung.com/support
UZBEKISTAN	8-10-800-500-55-500	www.samsung.com/support
KYRGYZSTAN	8-10-800-500-55-500	www.samsung.com/kz_ru/support
TADJIKISTAN	8-10-800-500-55-500	www.samsung.com/support
MONGOLIA	7-800-555-55-55	www.samsung.com/support
UKRAINE	0-800-502-000	www.samsung.com/ua/support (Ukrainian) www.samsung.com/ua_ru/support (Russian)
BELARUS	810-800-500-55-500	www.samsung.com/support
MOLDOVA	0-800-614-40	www.samsung.com/support



[Правила утилізації акумуляторів виробу]

(Стосується країн, в яких запроваджено системи розподіленої утилізації)

Позначка на акумуляторі, посібнику користувача або упакуванні означає, що акумулятор цього виробу не можна викидати разом з іншим побутовим сміттям після завершення терміну експлуатації. Хімічні символи Hg, Cd або Pb означають, що кількість наявної в акумуляторі ртуті, кадмію або свинця перевищує контрольний рівень, зазначений у Директиві СС 2006/66.

За неправильної утилізації акумуляторів ці речовини можуть завдати шкоди здоров'ю людей або довкіллю.

Для захисту природних ресурсів і повторного використання матеріалів утилізуйте акумулятори окремо від інших типів відходів і віддавайте їх на переробку представникам місцевої системи повернення акумуляторів.



Правильна утилізація виробу (Відходи електричного та електронного обладнання)

(Стосується країн, в яких запроваджено системи розподіленої утилізації)

Ця позначка на виробі, аксесуарах або в документації до них вказує, що виріб, а також відповідні електронні аксесуари (наприклад, зарядний пристрій, гарнітура, USB-кабель) не можна викидати разом із побутовим сміттям після завершення терміну експлуатації. Щоб запобігти можливій шкоді довкіллю або здоров'ю людини через неконтрольовану утилізацію, утилізуйте це обладнання окремо від інших видів відходів, віддаючи його на переробку та уможливаючи таким чином повторне використання матеріальних ресурсів.

Фізичні особи можуть звернутися до продавця, у якого було придбано виріб, або до місцевого урядового закладу, щоб отримати відомості про місця та способи нешкідливої для довкілля вторинної переробки виробу.

Корпоративним користувачам слід звернутися до свого постачальника та перевірити правила й умови договору про придбання. Цей виріб потрібно утилізувати окремо від інших промислових відходів.



AH68-02750K-01



AH68-02750K-01