

HT-H7750WM

7.1-канальный домашний кинотеатр Blu-ray™

(Домашний кинотеатр)

руководство пользователя

Удивительные возможности

Благодарим вас за приобретение данного устройства Samsung.
Для получения наилучшего обслуживания зарегистрируйте
устройство по адресу:

www.samsung.com/register



Информация по Технике Безопасности

ВНИМАНИЕ!

ОПАСНОСТЬ ПОРАЖЕНИЯ ЭЛЕКТРИЧЕСКИМ ТОКОМ! НЕ ОТКРЫВАТЬ!

ВНИМАНИЕ! ВО ИЗБЕЖАНИЕ ПОРАЖЕНИЯ ЭЛЕКТРИЧЕСКИМ ТОКОМ НЕ ОТКРЫВАЙТЕ КРЫШКУ (ИЛИ ЗАДНЮЮ ПАНЕЛЬ) УСТРОЙСТВА. ВНУТРИ УСТРОЙСТВА ОТСУТСТВУЮТ ДЕТАЛИ, РЕМОНТ КОТОРЫХ МОЖЕТ ВЫПОЛНЯТЬ ПОЛЬЗОВАТЕЛЬ. ОБРАТИТЕСЬ К КВАЛИФИЦИРОВАННОМУ СПЕЦИАЛИСТУ.

- Щели и отверстия в корпусе, а также в задней и нижней частях, предназначены для обеспечения необходимой вентиляции. Чтобы обеспечить надежную работу данного устройства, а также защитить его от перегрева, не перекрывайте эти щели и отверстия.
 - Не устанавливайте данное устройство в замкнутом пространстве, например в книжном шкафу или во встроенной мебели, если не обеспечивается надлежащая вентиляция.
 - Не устанавливайте устройство вблизи или поверх радиатора, нагревателя или в местах, подверженных воздействию прямых солнечных лучей.
 - Не следует ставить на устройство сосуды с водой (вазы и т. п.). Попадание воды может привести к возгоранию или поражению электрическим током.
- Не подвергайте устройство воздействию дождя и не ставьте его рядом с водой (около ванной, раковины, кухонной мойки или раковины для стирки, на влажной поверхности, около бассейна и т. п.). Если в устройство попадет влага, отсоедините его от розетки и немедленно обратитесь к официальному дилеру.
- В данном устройстве установлены батарейки. В вашей местности могут действовать предписания по надлежащей утилизации батареек с учетом экологических требований. Для получения информации по утилизации или переработке обратитесь в местные органы власти.
- Не допускайте перегрузки сетевых розеток, адаптеров и удлинительных шнуров, поскольку это может привести к возгоранию или поражению электрическим током.
- Проложите кабели питания таким образом, чтобы на них нельзя было случайно наступить или зажать предметами, помещенными на них или рядом с ними. Следует уделить особое внимание тем местам, в которых шнуры соединяются с вилками, электрическими розетками или выходят из устройства.
- Для защиты устройства от удара молнии или в период длительного хранения в отключенном состоянии отсоединяйте его от сетевой розетки; также необходимо отсоединить антенну или кабельную систему. Это обеспечит защиту устройства от удара молнии и скачков напряжения в электросети.
- Прежде чем подсоединять кабель питания переменного тока к разъему адаптера постоянного тока, убедитесь в том, что значение напряжения, указанное на адаптере постоянного тока, соответствует напряжению в местной электросети.



Этот символ свидетельствует о наличии внутри устройства высокого напряжения. Любой контакт с деталями внутри устройства представляет опасность.



Этот символ обозначает, что к устройству прилагается важный документ, касающийся основных операций и технического обслуживания.

- Ни в коем случае не вставляйте металлические предметы в открытые части на данном устройстве. При этом возникает опасность поражения электрическим током.
- Во избежание поражения электрическим током не прикасайтесь к внутренним компонентам устройства. Вскрывать устройство разрешается только квалифицированному специалисту.
- Убедитесь, что шнур питания надежно зафиксирован в розетке. При отсоединении кабеля питания от розетки держитесь за вилку. При отключении устройства от сети никогда не тяните за кабель питания. Не прикасайтесь к кабелю питания мокрыми руками.
- Если устройство работает неправильно, например, появились необычные звуки или запах, немедленно отключите его от розетки и обратитесь к официальному дилеру или в сервисный центр.
- Обслуживание корпуса
 - Перед подключением других компонентов к данному устройству обязательно выключите их.
 - При перемещении устройства из холодного места сразу в теплое на рабочих деталях и линзах может образоваться конденсат, что может привести к сбоям при воспроизведении дисков. В этом случае отключите устройство от розетки, подождите два часа, а затем подключите кабель питания к розетке. После этого вставьте диск и повторите попытку воспроизведения.
- Если устройство не будет использоваться длительное время или если вы уезжаете на длительный срок (особенно, если дома остаются дети, пожилые люди или инвалиды), обязательно отключайте кабель питания от розетки.
 - Накопившаяся пыль может привести к поражению электрическим током, утечке тока или возгоранию вследствие искрения, нагревания кабеля питания или нарушения изоляции на нем.
- Если устройство планируется устанавливать в сильно запыленных помещениях, а так же в помещениях, подверженных резким колебаниям температуры, воздействию высокой влажности, химических веществ, и в тех случаях, когда планируется круглосуточная эксплуатация устройства (например, в аэропортах, железнодорожных вокзалах и т. д.), обратитесь в авторизованный сервисный центр за необходимой информацией по установке. В противном случае изделие может быть нанесен серьезный ущерб.

- Используйте только правильно заземленную вилку и розетку.
 - Неправильное заземление может привести к поражению электрическим током или повреждению оборудования. (Только для оборудования класса 1.)
- Для полного отключения устройства следует отключить его от сетевой розетки. Поэтому сетевая розетка и вилка кабеля питания устройства должны быть всегда доступны.
- Не позволяйте детям висеть на устройстве.
- Храните принадлежности (батарейки и т.д.) в недоступном для детей месте.
- Не устанавливайте устройство на неустойчивую поверхность, например непрочную полку, наклонный пол или поверхность, подверженную вибрации.
- Старайтесь не ронять и не ударять устройство.
- При повреждении устройства отсоедините кабель питания и обратитесь в сервисный центр.
- Перед очисткой устройства отсоедините кабель питания от сетевой розетки и протрите устройство мягкой сухой тканью. Не используйте какие-либо химические вещества, такие как воск, бензол, спирт, разбавители, инсектициды, освежители воздуха, смазочные или моющие вещества. Это может привести к внешнему повреждению устройства или стиранию надписей на нем.
- Не подвергайте устройству воздействию воды.
- Не ставьте на устройство предметы, заполненные жидкостью, например вазы.
- Не бросайте батареи в огонь.
- Не следует подключать несколько электроприборов к одной розетке. Перегрузка может привести к перегреву и возгоранию.
- В случае замены батарей в пульте дистанционного управления на батареи неподходящего типа существует опасность взрыва. Для замены используйте только аналогичные батареи.

ПРЕДУПРЕЖДЕНИЕ

- ВО ИЗБЕЖАНИЕ ВОЗГОРАНИЯ НИКОГДА НЕ РАЗМЕЩАЙТЕ СВЕЧИ И ДРУГИЕ ИСТОЧНИКИ ОТКРЫТОГО ОГНЯ РЯДОМ С ДАННЫМ УСТРОЙСТВОМ.



ЛАЗЕРНОЕ УСТРОЙСТВО КЛАССА 1

Данное устройство классифицируется как ЛАЗЕРНОЕ УСТРОЙСТВО КЛАССА 1. Использование элементов управления, настройки или выполнение процедур, не указанных в данном руководстве, может привести к опасному радиоактивному облучению.

ВНИМАНИЕ!

- ИЗБЕГАЙТЕ ВОЗДЕЙСТВИЯ НЕВИДИМОГО ЛАЗЕРНОГО ИЗЛУЧЕНИЯ ПРИ ОТКРЫТИИ И ПОВРЕЖДЕНИИ ФИКАТОРОВ.

CLASS 1	LASER PRODUCT
KLASSE 1	LASER PRODUKT
LUOKAN 1	LASER LAITE
KLASS 1	LASER APPARAT
PRODUCTO	LASER CLASE 1

Меры предосторожности при использовании функции 3D

ВАЖНЫЕ СВЕДЕНИЯ ПО ОХРАНЕ ЗДОРОВЬЯ И ТЕХНИКЕ БЕЗОПАСНОСТИ ПРИ ПРОСМОТРЕ 3D-ИЗОБРАЖЕНИЙ. Прежде чем использовать функцию 3D, ознакомьтесь со следующими сведениями по безопасности.

- Некоторые люди могут испытывать дискомфорт во время просмотра телевизоров 3D, например головокружение, тошноту и головные боли. Если у вас появится один из подобных симптомов, прекратите просмотр телевизора 3D, снимите очки 3D Active Glasses и отдохните.
- Просмотр трехмерных изображений в течение продолжительного времени может вызвать усталость глаз. Если вы почувствуете усталость глаз, прекратите просмотр телевизора 3D, снимите очки 3D Active Glasses и отдохните.
- Взрослые должны часто проверять состояние детей, использующих функцию 3D. Если они пожалуются на зрительное утомление, головные боли, головокружение или тошноту, немедленно прекратите просмотр телевизора 3D и дайте детям отдохнуть.
- Не используйте очки 3D Active Glasses не по назначению (например, как очки для коррекции зрения, солнечные или защитные очки и т.д.)
- Не используйте функцию 3D и очки 3D Active Glasses, когда ходите по комнате. Использование функции 3D или очков 3D Active Glasses во время перемещения по комнате может привести к серьезным травмам вследствие столкновения с различными предметами, спотыкания и/или падения.
- Для просмотра 3D-содержимого подключите 3D-устройство (AV-ресивер или телевизор, поддерживающий функцию 3D) к порту HDMI OUT данного устройства с помощью высокоскоростного кабеля HDMI. Перед просмотром 3D-содержимого наденьте 3D-очки.
- Данное устройство выводит трехмерный сигнал только через кабель HDMI, подключенный к порту HDMI OUT.
- Разрешение видео в режиме воспроизведения 3D фиксированное и соответствует разрешению исходного трехмерного видео. Разрешение изменить невозможно.
- Некоторые функции, такие как BD Wise или настройка размера или разрешения экрана, могут работать неправильно в режиме воспроизведения 3D.
- Для правильного воспроизведения трехмерного сигнала необходимо использовать высокоскоростной кабель HDMI.
- При просмотре 3D-изображений расстояние между зрителем и телевизором должно превышать ширину его экрана хотя бы в три раза. Например, от экрана с диагональю 46 дюймов (1,17 м) следует находиться на расстоянии 3,5 м.
- Для получения наилучших 3D-изображений следует установить экран, на котором воспроизводится 3D-видео, на уровне глаз.
- При подключении данного устройства к некоторым 3D-устройствам трехмерный эффект может работать неправильно.
- Данное устройство не поддерживает преобразование содержимого в формате 2D в формат 3D.
- “Blu-ray 3D” и логотип “Blu-ray 3D” являются товарными знаками Blu-ray Disc Association.

Содержание

НАЧАЛО РАБОТЫ

- 5 Принадлежности
- 5 Компоненты громкоговорителей
- 6 Передняя панель
- 6 Задняя панель
- 7 Пульт дистанционного управления

ПОДКЛЮЧЕНИЯ

- 8 Подключение громкоговорителей
- 11 Подсоединение тороидального ферритового сердечника к кабелю питания к модулю беспроводного приемника (SWA-6000)
- 12 Подключение к телевизору и внешним устройствам
- 13 Подключение к сетевому маршрутизатору

НАСТРОЙКА

- 14 Начальная настройка
- 14 Обзор начального экрана
- 15 Доступ к экрану Настройки
- 15 Функции меню Настройки
- 21 Настройка сети
- 23 Прям. подкл. Wi-Fi
- 24 Обновление ПО

ВОСПРОИЗВЕДЕНИЕ СОДЕРЖИМОГО

- 26 Воспроизведение коммерческих дисков
- 26 Воспроизведение файлов мультимедиа
- 28 Управление воспроизведением видео
- 31 Управление воспроизведением музыки
- 36 Использование Bluetooth
- 39 Воспроизведение фотографий
- 40 Прослушивание радио
- 41 Использование кнопок для спецэффектов на пульте дистанционного управления

СЕТЕВЫЕ СЛУЖБЫ

- 42 Вход в учетную запись Samsung
- 42 Добавление кредитной карты
- 42 Перед использованием функций ФИЛЬМЫ И ТЕЛЕПЕРЕДАЧИ или SAMSUNG APPS
- 43 Использование функции ФИЛЬМЫ И ТЕЛЕПЕРЕДАЧИ
- 44 Использование SAMSUNG APPS
- 46 Функция Screen Mirroring
- 46 Использование веб-браузера
- 49 Связь учетных записей службы Интернета с устройством
- 49 Служба BD-LIVE™

ПРИЛОЖЕНИЕ

- 50 Дополнительная информация
- 51 Совместимость дисков и форматов
- 58 Поиск и устранение неисправностей
- 61 Технические характеристики
- 63 Лицензии

- Рисунки и иллюстрации в данном руководстве пользователя представлены только для справки. Они могут отличаться от реального внешнего вида устройства.
- Плата за обслуживание может взиматься в следующих случаях.
 - a. Если вы вызовете специалиста, и он не обнаружит неисправности устройства (это возможно, если вы не знакомы с настоящим руководством)
 - b. Если вы передадите устройство в ремонтный центр, и его специалисты не обнаружат неисправности (это возможно, если вы не знакомы с настоящим руководством).
- Размер этой платы будет сообщен вам перед тем, как сотрудник компании выедет на место.

Начало Работы

Проверьте наличие входящих в комплект принадлежностей и компонентов громкоговорителей, которые перечислены или изображены ниже.

Принадлежности

- Пульт дистанционного управления
- Литиевая батарея
- Руководство пользователя

		 (для кабеля питания)	
Кабель питания	FM-антенна	Тороидальный ферритовый сердечник	Мягкая ткань



ПРЕДУПРЕЖДЕНИЕ. НЕ ДОПУСКАЙТЕ ПРОГЛАТЫВАНИЯ – ОПАСНОСТЬ ХИМИЧЕСКОГО ОЖОГА.
[[Пульт дистанционного управления поставляется с ней] Данное устройство содержит батарею типа "таблетка". Если произошло проглатывание батареи типа "таблетка", через 2 часа это вызовет серьезные внутренние ожоги и может стать причиной смерти. Храните новые и использованные батареи в недоступном для детей месте. Если в батарейный отсек надежно не закрывается, прекратите использование устройства и держите его подальше от детей. Если вы подозреваете, что батарея была проглочена, немедленно обратитесь к врачу.

Компоненты громкоговорителей

				
Кабель громкоговорителя x 2	Винт (5x20) x 16	Основание подставки x 4	Центральный громкоговоритель	
				
Передний/верхний передний x 2	Подставка x 4	Объемного звучания x 2	Сабвуфер	Модуль беспроводного приемника (SWA-6000)

Начало Работы

Передняя панель

ЗНАЧКИ НА ДИСПЛЕЕ

F.	ФУНКЦИЯ	■	СТОП	▶▶	ВОСПРОИЗВЕДЕНИЕ/ ПАУЗА
▲	ОТКРЫТЬ/ ЗАКРЫТЬ	- +	РЕГУЛЯТОР ГРОМКОСТИ	⏻	ПИТАНИЕ

ВАКУУМНАЯ ТРУБКА
УСИЛИТЕЛЯ

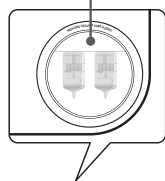

- ✎ Мобильные телефоны или другие мобильные устройства, расположенные вблизи вакуумной трубки усилителя или на поверхности электронных устройств, могут вызвать звуковые помехи и искажение.
- ✎ Следите за тем, чтобы дети не прикасались к поверхности работающего устройства. Она может быть горячей.
- ✎ Для обновления программного обеспечения данного устройства через гнездо USB следует использовать флэш-диск USB.
- ✎ При отображении меню диска Blu-ray не удастся начать воспроизведение фильма нажатием кнопки ▶▶ на самом устройстве или пульте дистанционного управления. Для воспроизведения фильма в меню диска следует выбрать "Воспроизведение фильма" или "Пуск" и нажать кнопку ОК.
- ✎ При использовании Интернета или воспроизведении содержимого с устройства USB на телевизоре с помощью домашнего кинотеатра выбрать режим **BD/DVD** с помощью кнопки **SOURCE** невозможно. Чтобы выбрать режим **BD/DVD**, закройте Интернет или остановите воспроизведение содержимого на телевизоре, а затем выберите режим **BD/DVD**.
- ✎ Для использования функции **NFC** соотнесите совместимое устройство-источник Bluetooth с меткой  на верхней панели устройства (см. стр. 38).

Задняя панель

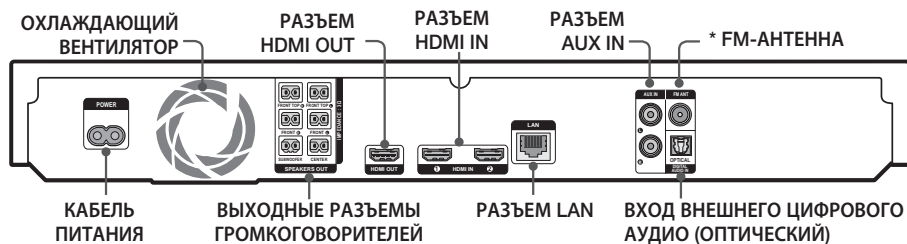

* Подключение FM-антенны

1. Подключите прилагаемую FM-антенну к гнезду FM ANT.
 2. Плавно перемещайте антенный провод, пока не найдете место с хорошим приемом сигнала, затем закрепите его на стене или другой жесткой поверхности.
- ✎ Для надлежащей вентиляции необходимо обеспечить как минимум 10 см свободного пространства со всех сторон домашнего кинотеатра. Не закрывайте охлаждающий вентилятор или вентиляционные отверстия.
 - ✎ Данное устройство не принимает сигналы радиостанций в диапазоне AM.

Пульт дистанционного управления

Знакомство с пультом дистанционного управления



Во время воспроизведения мультимедийного содержимого в приложении **SAMSUNG APPS** нажмите и удерживайте кнопку **▶▶** на пульте дистанционного управления для приостановки воспроизведения. Чтобы остановить воспроизведение, нажмите и удерживайте кнопку **▶◀** (ВЫХОД) на пульте дистанционного управления.

Установка батарей в пульт дистанционного управления

1

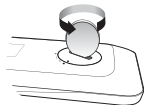

С помощью монетки поверните крышку пульта дистанционного управления против часовой стрелки и снимите ее, как показано на рисунке выше.

2

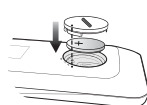

Вставьте литиевую батарею напряжением 3 В. При вставке батареи ее положительный полюс (+) должен быть направлен вверх. Установите крышку отсека для батарей и выровняйте значки '•' как показано на рисунке выше.

3

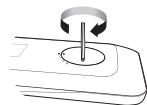

С помощью монетки поверните крышку в направлении по часовой стрелке до тех пор, пока она не встанет на место.

Подключения

В этом разделе описаны различные методы подключения устройства к другим внешним устройствам. Прежде чем перемещать или устанавливать устройство, обязательно выключите его и отсоедините кабель питания.

Подключение громкоговорителей



Расположение устройства

Установите устройство на подставку, полку или под подставку для телевизора.

Выбор местоположения для прослушивания

Расстояние между слушателем и телевизором должно в 2,5-3 раза превышать длину диагонали экрана телевизора. Например, от экрана с диагональю 46 дюймов (1,17 м) следует находиться на расстоянии 2,92 – 3,5 м.

Передние/верхние передние громкоговорители	Выворачивайте передние панели передних/верхних передних громкоговорителей с передней панелью центрального громкоговорителя или расположите их немного впереди по отношению к центральному громкоговорителю. Расположите фронтальные громкоговорители таким образом, чтобы их высокочастотные динамики находились на высоте прослушивания. Выворачивайте передние панели фронтальных громкоговорителей с передней панелью центрального громкоговорителя или расположите их немного впереди центрального громкоговорителя.
Центральный громкоговоритель	Центральный громкоговоритель рекомендуется устанавливать на той же высоте, что и передние/верхние передние. Кроме того, его можно расположить непосредственно над или под телевизором.
Громкоговорители объемного звучания	Расположите эти громкоговорители с обеих сторон от места прослушивания. Если недостаточное места, расположите их напротив друг друга. Расположите эти громкоговорители на 60-90 см выше уровня ушей слушателя, немного наклонив вниз. * В отличие от фронтальных и центрального громкоговорителей громкоговорители объемного звучания в основном используются для воспроизведения звуковых эффектов. Звук из них выводится непостоянно.
Сабвуфер	Расположение сабвуфера не критично. Он может располагаться в любом месте.

- * Громкоговорители объемного звучания должны быть подключены к модулю беспроводного приемника.
- * Внешний вид громкоговорителей может отличаться от изображенных в настоящем руководстве.
- * На задней панели или в нижней части каждого громкоговорителя имеется цветовая маркировка. На каждом кабеле, ближе к концу, имеется одна цветная полоска. Найдите соответствующие кабели для каждого громкоговорителя по цвету полоски и цветной маркировке, затем подключите кабель к громкоговорителю. Более точные инструкции см. на стр. 9.

Установка громкоговорителей на высокую подставку

1. Найдите кабель громкоговорителя, прикрепленного к подставке. Переверните подставку и основание подставки, отсоедините кабель громкоговорителя и пропустите его в отверстие основания подставки.
 - ⚠ Соблюдайте осторожность при обращении с подставкой. Она тяжелая.
2. Соедините основание подставки с нижней частью основания.
3. Вставьте три винта 5x20 в отверстия, отмеченные в основании подставки, и закрутите их с помощью отвертки, как показано на рисунке.
4. Вставьте кабель громкоговорителя в гнездо в основании подставки.
5. Совместите собранную подставку и громкоговоритель, соблюдая метки на подставке и громкоговорителе, как показано на рисунке.
6. Вставьте винт (5x20) в отверстие с задней стороны громкоговорителя и закрутите с помощью отвертки в направлении по часовой стрелке.
7. Повторите шаги с 1 по 6, чтобы собрать остальные громкоговорители и подставки.

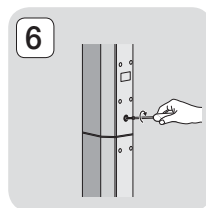
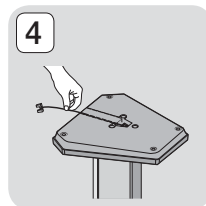
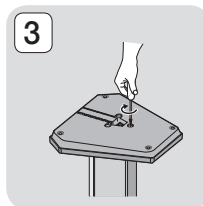
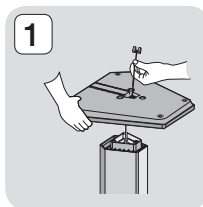

Подключение кабелей громкоговорителей

1. Найдите соответствующий набор кабелей для каждого громкоговорителя по цвету разъемов на наборах кабелей и цветной метки в нижней части или на задней панели каждого громкоговорителя.
2. Подключите кабели каждого громкоговорителя к разъемам на задней панели устройства, учитывая цвета разъемов и гнезд громкоговорителей.

Подключения

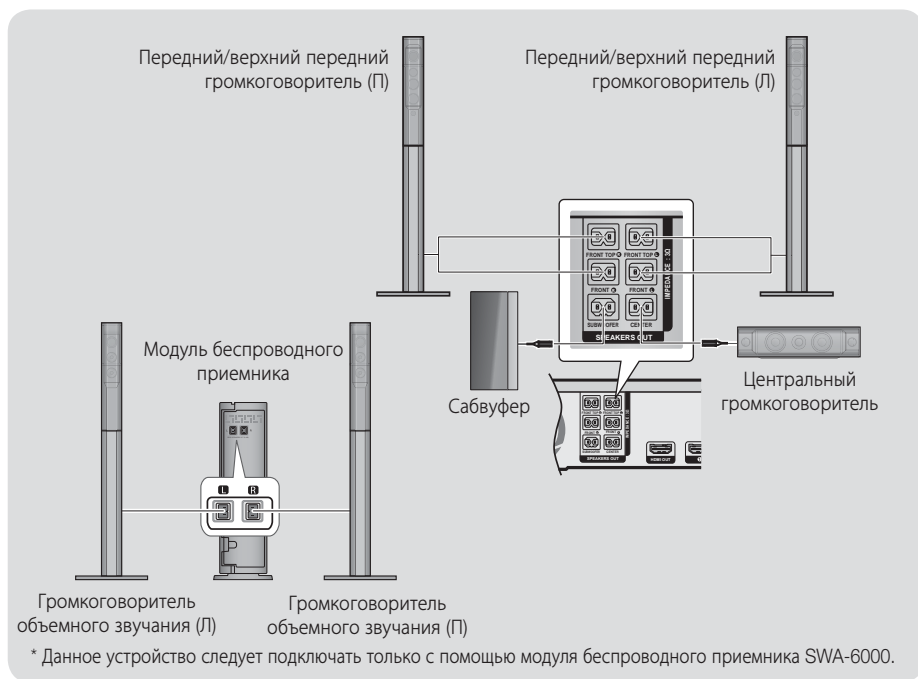

- ✎ При установке громкоговорителя рядом с телевизором под влиянием магнитного поля цвета на экране могут быть искажены.
- ✎ Поместите модуль беспроводного приемника сзади относительно положения прослушивания. Если модуль беспроводного приемника находится слишком близко к устройству, возможно пропадание звука в громкоговорителе из-за помех.
- ✎ При использовании устройства рядом с микроволновой печью, платой беспроводной локальной сети, устройством Bluetooth или другим устройством, работающим на этой же частоте (2,4-5,8 ГГц), из-за помех возможно пропадание звука в громкоговорителе.
- ✎ Максимальное расстояние передачи между устройством и модулем беспроводного приемника составляет около 10 м, однако оно может отличаться в зависимости от рабочей среды. Если устройство и модуль беспроводного приемника разделяет металлическая стена или стена из стали и бетона, система может не работать, поскольку металл не пропускает радиоволны.
- ✎ Если устройство не устанавливает беспроводное соединение, системе требуется настройка идентификатора для передачи данных между устройством и модулем беспроводного приемника. Когда устройство выключено, нажмите и удерживайте кнопку  (отключение звука) на пульте дистанционного управления в течение 5 секунд. Включите модуль беспроводного приемника. Затем нажмите и удерживайте в течение 5 секунд кнопку **ID SET** на задней панели модуля беспроводного приемника, а после этого включите устройство.

| ВНИМАНИЕ |

- ▶ Если вы планируете установить громкоговорители на стене, надежно вверните винты или штифты (не входят в комплект поставки) в стену в необходимом месте и затем, используя специальное отверстие на задней стороне громкоговорителей, аккуратно навесьте их на эти винты или штифты.
- ▶ Не разрешайте детям играть с громкоговорителями или рядом с ними. В случае падения громкоговорителя дети могут получить травму.
- ▶ При подключении проводов громкоговорителей к разъемам громкоговорителей соблюдайте полярность (+/-).
- ▶ Поместите сабвуфер в недоступном для детей месте, чтобы они не могли засунуть в отверстие сабвуфера руки или какие-либо предметы.
- ▶ Не вешайте сабвуфер на стену, используя для этого отверстие сабвуфера.
- ▶ В модуль беспроводного приемника встроена приемная антенна беспроводной связи. Оберегайте ее от влаги и попадания воды.
- ▶ Для оптимального прослушивания убедитесь, что в области вокруг модуля беспроводного приемника отсутствуют препятствия.
- ▶ В 2-канальном режиме через беспроводные боковые громкоговорители звук воспроизводится не будет.

Подсоединение тороидального ферритового сердечника к кабелю питания к модулю беспроводного приемника (SWA-6000)

Подсоединение тороидального ферритового сердечника к кабелю питания модуля беспроводного приемника позволит предотвратить возникновение радиочастотных помех, создаваемых радиосигналами.

1. Потяните фиксатор на тороидальном ферритовом сердечнике, чтобы открыть его.
2. Из кабеля питания модуля беспроводного приемника образуйте две петли.
3. Подсоедините тороидальный ферритовый сердечник к кабелю питания модуля беспроводного приемника, как показано на рисунке справа, затем закройте сердечник, нажав до щелчка.
 - Подсоедините ферритовый сердечник как можно ближе к модулю беспроводного приемника.

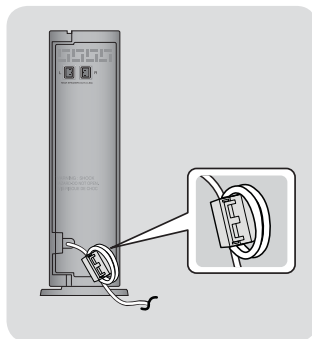

Подключение к телевизору и внешним устройствам

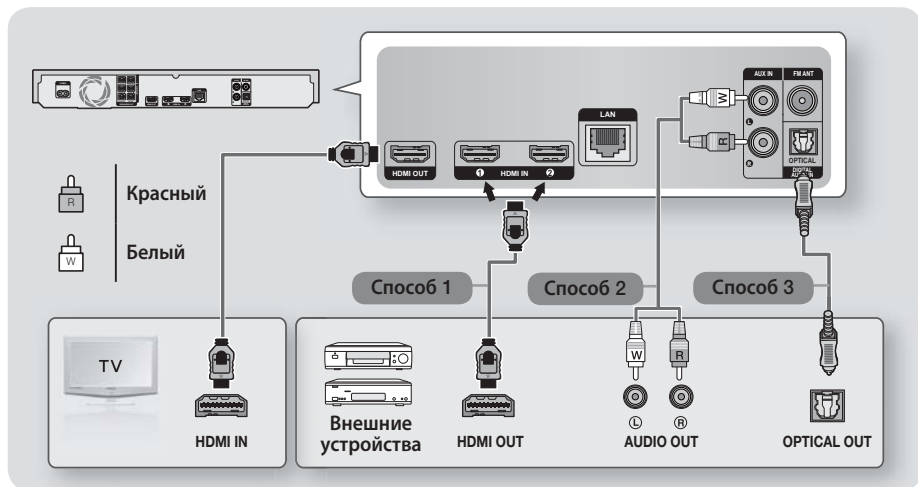

Подключение к телевизору

Подключите кабель HDMI (не входит в комплект) к разъему HDMI OUT на задней панели устройства и разъему HDMI IN на телевизоре. Если телевизор поддерживает функцию ARC, звук телевизора можно воспроизводить с домашнего кинотеатра только с помощью подключения данного кабеля. Подробнее см. на стр. 17 данного руководства, а также в разделе руководства пользователя телевизора, посвященном функции ARC.

Подсоединение внешних устройств

Способ 1. Разъем HDMI IN: подключение к внешнему устройству с помощью кабеля HDMI

С помощью кабеля HDMI (не входит в комплект) соедините разъем HDMI IN на задней панели устройства с разъемом HDMI OUT цифрового устройства. ⇒ Выберите режим **HDMI1** или **HDMI2**.

Способ 2. Разъем AUX IN: подключение внешнего аналогового устройства

С помощью аудиокабеля RCA (не входит в комплект) подключите разъем AUDIO IN на устройстве к разъему AUDIO OUT на внешнем аналоговом устройстве. ⇒ Выберите режим **AUX**.

- Убедитесь в соответствии цветовой маркировки штекеров кабелей и разъемов ввода-вывода.

Способ 3. Разъем ОПТИЧЕСКИЙ: подключение внешнего цифрового аудиоустройства

Подключение цифрового аудиовыхода устройств с цифровым сигналом, например, приемника кабельного и спутникового телевидения (телеприставка) к домашнему кинотеатру. с помощью цифрового оптического кабеля (не входит в комплект) подключите разъем оптического цифрового аудиовыхода (Optical Digital Audio In) на устройстве к разъему оптического цифрового аудиовыхода на внешнем цифровом устройстве. ⇒ Выберите режим **D. IN**.

- 🔧 Для просмотра видео с помощью приемника кабельного/спутникового телевидения следует соединить разъем видеовыхода данного устройства непосредственно с разъемом видеовыхода телевизора.
- 🔧 Данная система поддерживает частоты дискретизации внешних цифровых устройств 32 кГц и выше.
- 🔧 Данная система поддерживает только аудиоформаты DTS и Dolby Digital. Аудио в формате MPEG и формат битового потока не поддерживаются.

Выбор внешнего устройства для использования

Чтобы выбрать внешнее устройство после его подключения, нажмите кнопку **SOURCE**. При каждом нажатии этой кнопки режим изменяется в следующем порядке: **BD/DVD** → **D. IN** → **AUX** → **HDMI1** → **HDMI2** → **FM** → **BT**

Подключение к сетевому маршрутизатору

Устройство можно подключить к сетевому маршрутизатору с помощью любого из указанных ниже способов.

Проводная сеть

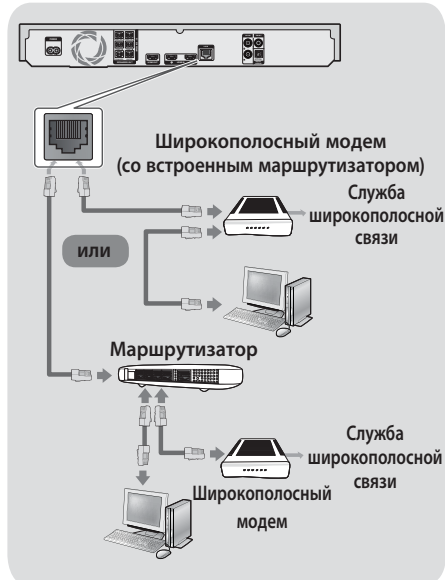

- Возможно, установлены ограничения на вашем маршрутизаторе или в политиках поставщика услуг Интернета, которые препятствуют доступу к серверу обновления программного обеспечения Samsung с вашего устройства. В этом случае обратитесь к поставщику услуг Интернета для получения дополнительной информации.
- Пользователям DSL для подключения к сети необходимо использовать маршрутизатор.
- Для использования функции DLNA компьютер должен быть подключен к сети, как показано выше. Подключение к сети может быть проводным или беспроводным.

Беспроводная сеть



- Если беспроводной маршрутизатор поддерживает протокол DHCP, то для подсоединения устройства к беспроводной сети можно использовать протокол DHCP или статический IP-адрес.
- Установите для беспроводного маршрутизатора режим инфраструктуры. Одноранговый режим не поддерживается.
- Устройство поддерживает только перечисленные далее протоколы ключа безопасности для беспроводного подключения:
 - WEP (ОТКРЫТЫЙ/ОБЩИЙ), WPA-PSK (TKIP/AES), WPA2-PSK (TKIP/AES).
- Выберите свободный канал для беспроводного IP-маршрутизатора. Если выбранный канал занят другим устройством, установленным рядом, то могут возникнуть помехи или перебои со связью.
- В соответствии с новыми спецификациями сертификата Wi-Fi домашние кинотеатры Samsung не поддерживают тип шифрования WEP, TKIP или TKIP-AES (WPS2 Mixed) в сетях, работающих в режиме 802.11n.
- Ввиду своей особенности беспроводная ЛВС может вызвать помехи, зависящие от условий использования (работа точки доступа, расстояние, препятствия, помехи от других устройств и т.д.).

Начальная настройка

- Главное меню не отобразится, если не выполнены начальные настройки.
- Экранные меню данного устройства могут измениться после обновления версии программного обеспечения.
- Действия, которые необходимо выполнить для доступа к меню, могут отличаться в зависимости от того, какое меню выбрано.

После того как домашний кинотеатр будет подключен к телевизору, включите телевизор, затем включите домашний кинотеатр. Откроется первый экран начальной настройки. Экраны будут появляться в следующем порядке: Язык, Конфигурация сети, Условия и положения, Разрешение экрана (Форматное соотношение) и Схема размещения громкоговорителей. Может также отобразиться экран Обновление ПО, что зависит от версии программного обеспечения, установленной на домашнем кинотеатре. Следуйте отображающимся на каждом экране инструкциям, которые помогут выполнить простую процедуру настройки.

Если вы пока не готовы настроить конфигурацию сети или при настройке возникнут проблемы, можно будет выбрать **Пропуск** и выполнить ее позже (см. стр. 21).

Чтобы изменить настройки после выполнения процедуры начальной настройки, выберите **Настройки > Система > Настройка** на начальном экране или выберите параметр **Сброс**. (См. стр. 20.)

Обзор начального экрана



1 ВОСПРОИЗВЕСТИ ДИСК

Отображение сведений о диске, который находится в лотке дискового. Чтобы начать воспроизведение диска, нажмите кнопку ОК.

2 ФИЛЬМЫ И ТЕЛЕПЕРЕДАЧИ

Загрузка фильмов и телевизионных шоу из Интернета.

В некоторых странах эта функция меню может не поддерживаться.

3 МУЛЬТИМЕДИЯ

Воспроизведение фотографий, видео или музыки с дисков, устройств USB, компьютеров, мобильных устройств или из облачных служб.

4 SAMSUNG APPS

Возможность загрузки/доступа к различным платным или бесплатным приложениям.

5 РЕКОМЕНДУЕТСЯ

Список полезных и популярных приложений, которые рекомендуется загрузить.

6 МОИ APP

Отображение загруженных и установленных приложений. Порядок их отображения можно изменить (см. стр. 44).

7 Screen Mirroring

Настройка функции беспроводного зеркалирования между домашним кинотеатром и смартфоном или планшетным ПК.

В некоторых странах эта функция меню может не поддерживаться.

8 Функция

Используется для переключения между внешними устройствами, подключенными к разъемам Digital In, AUX, HDMI 1 или HDMI 2, перехода к тюнеру или переключения на подключенное устройство Bluetooth. Можно также использовать кнопку **SOURCE** на пульте дистанционного управления или кнопку **F** на основном устройстве.

9 Настройки

Настройка различных функций в соответствии с предпочтениями.

- Выбор параметра на начальном экране
 - 1. Чтобы выбрать параметр на начальном экране, перемещайте курсор с помощью кнопок $\wedge \vee \langle \rangle$, пока нужный параметр не будет выделен, затем нажмите кнопку ОК.
-  Если оставить устройство в режиме остановки и не использовать его более 5 минут, на экране телевизора появится заставка. Если устройство находится в режиме экранной заставки более 20 минут, питание автоматически отключается.

Доступ к экрану Настройки

1. На начальном экране выберите **Настройки**, затем нажмите кнопку ОК. Появится экран **Настройки**.

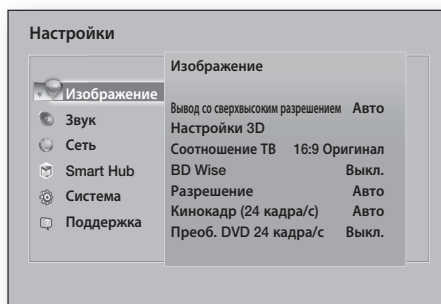

2. Для получения доступа к меню, подменю и параметрам экрана Настройки см. рисунок пульта дистанционного управления ниже.

Кнопки пульта дистанционного управления, используемые для меню Настройки

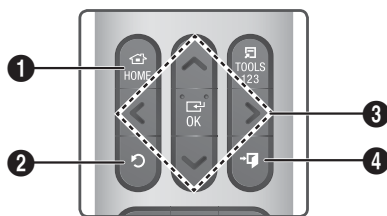

1	Кнопка HOME : переход к начальному экрану.
2	Кнопка ↶ (ВОЗВРАТ) : возврат к предыдущему меню.

ОК/НАПРАВЛЕНИЕ:

3

- Для перемещения курсора или выбора элемента нажмите $\wedge \vee \langle \rangle$.
- Для активации выбранного элемента или подтверждения настройки нажмите кнопку ОК.

4

Кнопка **→ (ВЫХОД)**: выход из текущего меню.

Подробная информация о функциях

Каждая функция меню **Настройки**, элемент меню и отдельный параметр подробно описывается на экране. Чтобы просмотреть объяснение, используйте кнопки $\wedge \vee \langle \rangle$ для выбора функции, элемента меню или параметра. Объяснение обычно отображается в правой части экрана. Ниже приведены краткие описания каждой функции меню **Настройки**. Дополнительная информация о некоторых функциях также представлена в приложении данного руководства.

Функции меню Настройки

Изображение

Вывод со сверхвысоким разрешением

Этот параметр предназначен для вывода видео HDMI с разрешением UHD (Ultra High Definition). Доступно, если для параметра Видеоскадр установлено значение **Авто**.

-  Для использования этой функции необходимо подключение к устройству с поддержкой разрешения UHD. Также потребуется содержимое, которое воспроизводится со скоростью 24 кадра в секунду.

Настройки 3D

Настройка функций 3D.

- ✓ **Режим воспр. 3D Blu-ray**: Настройка воспроизведения дисков Blu-ray с содержимым 3D в режиме 3D или отмена этой настройки. При переходе к главному меню или главному меню Smart Hub в режиме 3D произойдет автоматическое переключение в режим 2D.
- ✓ **Разм. экрана**: выберите размер экрана телевизора, к которому подключено устройство. Устройство автоматически настроит трехмерный сигнал в соответствии с размером экрана телевизора.

 Перед просмотром 3D-содержимого внимательно ознакомьтесь с информацией по охране здоровья и безопасности. (См. стр. 3.)

Настройка

Соотношение ТВ

Позволяет настроить выходной сигнал устройства в соответствии с размером экрана телевизора. (См. стр. 50.)

BD Wise

BD Wise это новая функция подключения Samsung. Если устройство Samsung подключено к телевизору Samsung TV с функцией **BD Wise** при помощи кабеля HDMI, и на обоих устройствах включена функция **BD Wise**, то видео выводится с разрешением и частотой кадров воспроизводимого диска Blu-ray/DVD.

Разрешение

Можно установить разрешение выходного видеосигнала HDMI, выбрав значение **BD Wise, Авто, 1080p, 1080i, 720p, 576p/480p**. Число указывает на количество строк видео в кадре. Буквы i и p указывают на чересстрочное или прогрессивное сканирование, соответственно. Чем больше строк, тем выше качество.

Кинокадр (24 кадра/с)

Установка для функции **Кинокадр (24 кадра/с)** значения **Авто** позволяет настроить выход HDMI устройства на воспроизведение 24 кадров в секунду для достижения улучшенного качества изображения, если телевизор поддерживает воспроизведение 24 кадров в секунду.

- Функцию **Кинокадр (24 кадра/с)** можно использовать только на телевизорах, поддерживающих данную частоту кадров.
- Этот режим можно использовать только при разрешении выходного сигнала HDMI 1080p.

Преоб. DVD 24 кадра/с

Преобразование сигнала DVD для воспроизведения с частотой 24 кадра в секунду через HDMI. Этот параметр доступен, только если включен параметр **Кинокадр (24 кадра/с)**.

По размеру экрана

Выбор оптимального размера для экрана Smart Hub или **Screen Mirroring**.

Формат цветов HDMI

Позволяет установить формат цветового пространства для выходного сигнала HDMI в соответствии с типом подключенного устройства (телевизор, монитор и т.д.).

Насыщенный цвет HDMI

Позволяет настроить на устройстве вывод видеосигнала через разъем HDMI OUT с использованием функции Deep Colour. Эта функция обеспечивает более точную цветопередачу с большей глубиной цвета.

Прогрессивная развертка

Позволяет повысить качество изображения при просмотре дисков DVD.

Звук

Настройка громкогов.

- ✓ **Вывод звука:** Возможность выбора громкоговорителей, через которые будет выводиться звук. Это могут быть громкоговорители телевизора или домашнего кинотеатра.
- ✓ **Настройки (Громкогов. дом. кинот.):** Возможность задания следующих настроек громкоговорителя, а также включения и выключения тест-тона для проверки громкоговорителей.
 - **Уровень громкости:** возможность настройки относительной громкости каждого громкоговорителя в диапазоне от 6 дБ до -6 дБ. Например, если требуются низкие частоты, можно увеличить громкость сабвуфера на 6 дБ.
 - **Расстояние:** возможность регулировки относительного расстояния между зрителем и каждым громкоговорителем, которое должно составлять до 10 метров. Чем больше расстояние, тем громче будет воспроизводиться звук из громкоговорителя.
 - **Проверка громкоговорителя:** запуск тестирования для настройки лучшей конфигурации объемного звучания. Нажмите **Остановить тест**, чтобы остановить тестирование.
- ✓ **Настройки (Multiroom Link):** Для воспроизведения звука можно использовать уделенный громкоговоритель, подключенный к домашнему кинотеатру через домашнюю сеть. Чтобы использовать сетевой громкоговоритель, выберите **Multiroom**. Если сетевой громкоговоритель имеется, он отобразится на экране.
 - **Не использовать:** сетевой громкоговоритель не используется.
 - **Multiroom:** сетевой громкоговоритель воспроизводит аудиосигнал. Независимо от канала всеми сетевыми громкоговорителями воспроизводится один и тот же аудиосигнал, при этом используется только формат PCM.
- 🔑 Функции **SOUND EFFECT** и **3D SOUND** не работают, если для элемента **Multiroom** задано значение **вкл.**

- ☞ При работе функции **Screen Mirroring** сетевой громкоговоритель недоступен.
- ☞ Для получения дополнительных сведений см. руководство Multiroom Link на веб-сайте. www.samsung.com > Support > Поиск по имени продукта > Multiroom Link > Загрузить PDF

Настройка звука

Функция Настройка звука позволяет настроить на домашнем кинотеатре оптимальное качество звука с учетом уровня слухового восприятия пользователя и внешних условий.

Чтобы настроить пользовательский звуковой профиль, выполните следующие действия.

1. Выберите в меню **Настройка звука** элемент **Добавить польз. Звук**.
2. На следующем экране выберите **Пуск**. Отобразится экран **Просмотр**.
3. Выберите **Просмотр** для предварительного просмотра и проверки звука. Выберите **Далее**, затем нажмите кнопку **ОК**, чтобы продолжить работу.
4. Начнется проверка, состоящая из 6 этапов. В ходе каждого из этапов телевизор воспроизведет тест-тон определенной частоты. Вначале тест-тон будет звучать тихо, затем его громкость будет постепенно увеличиваться. Услышав тест-тон, выберите **Да**. Если будет необходимо прослушать его еще раз, выберите **Повтор**. Каждый раз после нажатия **Да** телевизор будет воспроизводить следующий тон. По завершении теста отобразится экран, на котором можно будет сравнить параметры исходного и отрегулированного звуков.
5. Выберите **Далее**, затем нажмите кнопку **ОК**, чтобы продолжить работу. Отобразится экранная клавиатура и имя профиля по умолчанию.
6. Введите имя профиля для отрегулированного звука или примите имя, предложенное по умолчанию, выберите **Готово**, затем нажмите кнопку **ОК**.
7. На следующем экране выберите **Готово**, затем нажмите кнопку **ОК**. Снова отобразится экран **Настройка звука**.

✓ **Польз. звук. профиль**: выберите один из созданных вами звуковых профилей, чтобы его включить. Или выберите параметр **С нарушен. слуха**, пользовательский звуковой профиль включает усиление звука для людей с нарушением слуха.

- ☞ Если задано более 3 пользовательских звуковых профилей, будет активирован режим **Семейн.**, который состоит из средних значений всех зарегистрированных профилей.

- ✓ **Добавить польз. Звук**: создание и добавление нового профиля **Польз. звук. профиля**. См. инструкции, приведенные ранее.
- ✓ **Измен. польз. звука**: Выберите **Польз. звук. профиль**, чтобы его изменить. Выполните те же действия, что и при создании звукового профиля. Эта функция будет доступна только в том случае, если вы уже добавили **Польз. звук. профиль**, используя функцию **Добавить польз. Звук**. (См. выше.)
- ✓ **Упр. польз. звуком**: Переименование или удаление пользовательских звуковых профилей. Эта функция будет доступна только в том случае, если вы уже добавили **Польз. звук. профиль**, используя функцию **Добавить польз. Звук**. Чтобы выбрать профиль, установите флажок справа от него, а затем выберите **Переимен.** или **Удалить**.

Эквалайзер

Настройка параметров функции **Эквалайзер** вручную.

Интел. громкость

Позволяет настроить устройство таким образом, чтобы громкость не изменялась при смене сцены или канала.

Канал возврата аудио

Позволяет выводить звук с телевизора на громкоговоритель домашнего кинотеатра. Необходимо подключение HDMI и телевизору с поддержкой **Канал возврата аудио** (ARC).

- Если для параметра **Канал возврата аудио** установлено значение **Вкл.** и для подключения устройства к телевизору используется кабель HDMI, оптический цифровой вход работать не будет.
- Если для параметра **Канал возврата аудио** установлено значение **Авто** и для подключения устройства к телевизору используется кабель HDMI, канал ARC или оптический цифровой вход будет выбран автоматически.

Цифровой выход

Установка параметра **Цифровой выход** в соответствии с типом AV-ресивера. Для получения дополнительной информации см. таблицу выбора цифрового выхода (см. стр. 56).

Упр. динамическим диапазоном

Позволяет применить управление динамическим диапазоном к аудиоформатам Dolby Digital, Dolby Digital Plus и Dolby TrueHD.

- ✓ **Авто:** автоматическое управление динамическим диапазоном аудиоформата Dolby TrueHD на основе информации из звуковой дорожки. Возможность выключения функции управления динамическим диапазоном для формата Dolby Digital и Dolby Digital Plus.
- ✓ **Выкл.:** динамический диапазон без сжатия для прослушивания исходного звука без изменений.
- ✓ **Вкл.:** включение управления динамическим диапазоном для всех трех форматов Dolby. увеличение громкости при воспроизведении тихих звуков и уменьшение громкости при воспроизведении громких звуков.

Режим смешивания звуковых каналов

Позволяет выбрать метод смешивания звуковых каналов, совместимый со стереосистемой. Можно выполнить смешивание звуковых каналов устройства и выбрать эффект **Обычное стерео** или **Поддержка объемного звука**.

Синхр. звука

Если устройство подключено к цифровому телевизору, можно настроить задержку звука таким образом, чтобы звук синхронизировался с видео. Время задержки можно установить в диапазоне от 0 до 300 миллисекунд.

- 🔑 Функция **Авто** в **Синхр. звука** будет гарантированно работать только с телевизором Samsung, который поддерживает функцию ARC (Anynet+).

Сеть

Состояние сети

Позволяет проверить текущее состояние сети и интернет-подключения.

Настройки сети

Позволяет настроить сетевое соединение для использования различных функций, таких как интернет-службы или функция AllShare Wi-Fi, и для выполнения обновлений программного обеспечения.

Прям. подкл. Wi-Fi

Позволяет подключить устройство **Прям. подкл. Wi-Fi** к устройству без проводного маршрутизатора, используя одноранговую сеть. Обратите внимание, что если устройство подключено к беспроводной сети, оно может быть отключено от нее при использовании **Прям. подкл. Wi-Fi** (см. стр. 23).

- 🔑 При использовании функции **Прям. подкл. Wi-Fi** невозможно воспроизведение текстовых файлов, например файлов с расширением .TXT или .DOC.

Настройки мультимедийного устройства

Позволяет другим подключенным устройствам, например, смартфонам или планшетам, обмениваться содержимым с данным устройством по сети.

Имя уст-ва

Позволяет назначить идентификационное имя для устройства. Использование данного имени необходимо для идентификации устройства при подключении к нему внешних устройств Wi-Fi (смартфонов, планшетных ПК и т. д.).

Настройки BD-Live

Настройка различных функций BD-Live. С помощью BD-Live можно получить доступ к дополнительным функциям некоторых дисков Blu-ray при подключении к Интернету.

- ✓ **Интернет соединение BD-Live** : полная или частичная возможность или запрет интернет-соединения BD-Live.
- ✓ **Управл. BD-данными** : управление BD-данными, загруженными из службы BD-Live или диска Blu-ray.
- 🔑 Для использования BD-Live следует подключить к порту USB домашнего кинотеатра USB-накопитель.

Smart Hub

Блокировка по рейтингу VOD

Возможность блокировки доступа к содержимому VOD в зависимости от его рейтинга. Для использования этой функции необходимо ввести PIN-код. Нажмите и удерживайте кнопку **123**, пока на экране не отобразится цифровая клавиатура. Когда отобразится цифровая клавиатура, выберите номер с помощью кнопки **Λ ∇ <>** и нажмите кнопку **OK**.

- ✎ PIN-код по умолчанию: 0000.
- ✎ В некоторых странах эта функция меню может не поддерживаться.

Субтитры

Используется для изменения параметров субтитров при воспроизведении содержимого VOD, которое поддерживает отображение скрытых субтитров. Позволяет изменить цвет и размер шрифта отображаемых субтитров.

- ✎ Функция **Субтитры** не работает при воспроизведении содержимого служб VOD, которое не поддерживает отображение скрытых субтитров. Для некоторых служб VOD, которые не поддерживают отображение скрытых субтитров, применять настройки этой функции нельзя.
- ✎ В некоторых странах эта функция меню может не поддерживаться.

Условия и политика

Условия и политика конфиденциальности для учетных записей Samsung

Можно просмотреть условия использования и политику конфиденциальности для учетных записей Smart Hub, Samsung и различных других служб.

Сброс Smart Hub

Сброс всех параметров Smart Hub до настроек по умолчанию. Для использования этой функции необходимо ввести PIN-код. Нажмите и удерживайте кнопку **123**, пока на экране не отобразится цифровая клавиатура. Когда отобразится цифровая клавиатура, выберите номер с помощью кнопки **Λ ∇ <>** и нажмите кнопку **OK**.

- ✎ PIN-код по умолчанию: 0000.

Система

Настройка

Возможность запустить процедуру начальной настройки повторно.

См. описания на экране.

Быстрый старт

Возможность настроить быстрое включение устройства за счет сокращения времени загрузки.

- ✎ Если для этой функции задано значение **Вкл.**, потребление электроэнергии устройством в режиме ожидания возрастет. (Около 12 ~ 20 Вт)

Язык

Возможность выбрать язык экранного меню, меню диска, аудио, субтитров и т. д.

- Язык, выбранный для меню диска, звуковой дорожки диска или субтитров, будет отображаться, если он поддерживается диском.

Дисп. устройств

Позволяет подключить беспроводную USB-клавиатуру или мышь к порту USB на передней панели устройства.

- ✓ **Настройка клавиатуры** : позволяет настроить беспроводную клавиатуру USB, подключенную к устройству.

- ✎ Клавиатуру можно использовать, только экран или окно клавиатуры **QWERTY** отображается в веб-браузере.

- ✓ **Настройка мыши** : позволяет настроить беспроводную мышь USB, подключенную к устройству. При работе с меню устройства мышь используется так же, как при работе с меню компьютера.

- Чтобы использовать мышь для работы с меню устройства, выполните следующие действия.

1. Подключите мышь USB к устройству.
2. Нажмите основную кнопку, выбранную в разделе **Настройки мыши**. Отобразится простое меню.
3. Выберите необходимые параметры.

- ✎ Некоторые клавиатуры и мыши USB HID могут быть несовместимы с устройством.
- ✎ Некоторые клавиши клавиатуры HID могут не работать.
- ✎ Проводные клавиатуры USB не поддерживаются.
- ✎ Некоторые приложения могут не поддерживаться.
- ✎ Если беспроводная клавиатура HID не работает из-за наличия помех, переместите ее поближе к устройству.

Защита

Нажмите и удерживайте кнопку **123**, пока на экране не отобразится цифровая клавиатура. Когда отобразится цифровая клавиатура, выберите номер с помощью кнопки **^ V < >** и нажмите кнопку **OK**. PIN-код по умолчанию: 0000. Введите PIN-код по умолчанию для доступа к функции безопасности при отсутствии собственного PIN-кода.

- ✓ **Родит. ограничения BD** : Позволяет предотвратить воспроизведение дисков Blu-ray, если значение возрастного ограничения равно или превышает заданное значение, пока не будет введен PIN-код.
 - ✓ **Родит. ограничения DVD** : Позволяет предотвратить воспроизведение дисков DVD, если значение возрастного ограничения выше заданного, пока не будет введен PIN-код.
 - ✓ **Изменение PIN** : Можно изменить 4-значный PIN-код, используемый для доступа к функциям безопасности.
 - Если вы забыли PIN-код, выполните следующие действия.
1. Извлеките диск или устройство хранения USB.
 2. Нажмите и удерживайте кнопку **■** на передней панели устройства в течение не менее 5 секунд. Для всех параметров будут восстановлены заводские настройки по умолчанию.
-  После восстановления заводских настроек по умолчанию все данные, сохраненные пользователем, будут удалены.

Общие

Можно указать яркость дисплея и часовой пояс.

- ✓ **Индикатор** : изменение яркости передней панели.
- ✓ **Часовой пояс** : пользователь может указать часовой пояс для конкретной области.
- ✓ **Прозрачность меню** : можно настроить прозрачность меню.

Anynet+ (HDMI-CEC)

Anynet+ – это удобная функция для связи с другими устройствами Samsung, поддерживающими функцию Anynet+. Она позволяет управлять этими устройствами с помощью одного пульта дистанционного управления. Для использования этой функции необходимо подключить это устройство к телевизору Samsung, поддерживающему функцию Anynet+, с помощью кабеля HDMI. Для использования функции **Anynet+ (HDMI-CEC)** следуйте инструкциям, указанным ниже.

- 1) Подключите устройство к телевизору Samsung с поддержкой функции **Anynet+ (HDMI-CEC)** с помощью кабеля HDMI.

- 2) Задайте для функции **Anynet+ (HDMI-CEC)** значение **Вкл.** на телевизоре и на устройстве.
- 3) Найдите и выберите устройство в списке **Anynet+ (HDMI-CEC)** на телевизоре. Более точные инструкции см. в разделе “Anynet+” в руководстве пользователя телевизора.

Видео по запросу DivX®

Просмотр регистрационных кодов DivX® VOD для приобретения и воспроизведения содержимого DivX® VOD.

Поддержка

Удаленное управление

Если функция включена, агенты операторского центра Samsung могут удаленно диагностировать и устранять проблемы с устройством. Необходимо активное подключение к Интернету. **Удаленное управление** доступна не во всех странах.

Обновление ПО

Подробнее о функции **Обновление ПО** см. в разделе “Обновление ПО” на стр. 24.

Режим использов.

Позволяет настроить **Режим использов.**. Если домашний кинотеатр используется в домашних условиях, всегда выбирайте режим **Домашний. Демонстрация** предназначен только для демонстрации возможностей устройства на выставках и в магазинах.

Обращение в Samsung

Предоставление контактной информации для справки по устройству.

Сброс

Для всех параметров (кроме сетевых параметров и параметров Smart Hub) восстанавливаются значения, заданные по умолчанию. Нажмите и удерживайте кнопку **123**, пока на экране не отобразится цифровая клавиатура. Когда отобразится цифровая клавиатура, выберите номер с помощью кнопки **^ V < >** и нажмите кнопку **OK**. Требуется ввести PIN-код. PIN-код по умолчанию: 0000.

Настройка сети

При подключении этого устройства к сети можно использовать сетевые приложения и функции, такие как Smart Hub и BD-LIVE, и обновлять программное обеспечение устройства посредством сетевого соединения. Подробнее о доступе к интернет-службам и их использовании см. в главе “Сетевые службы” на стр. 42~49 настоящего руководства. Инструкции по настройке сетевого соединения перечислены ниже.

Настройка сетевого соединения

Если во время процедуры начальной настройки не было настроено сетевое подключение или если необходимо сбросить настройки сетевого подключения, следуйте указанным ниже инструкциям.

Перед началом настройки узнайте у поставщика услуг Интернета тип своего IP-адреса: статический или динамический. Если адрес динамический и используется проводное или беспроводное соединение, рекомендуется использовать процедуры автоматической настройки, описанные ниже.

При использовании проводной сети подключите устройство к маршрутизатору с помощью кабеля ЛВС перед началом процедуры настройки.

Для начала настройки сетевого соединения выполните следующие действия.

1. На начальном экране выберите **Настройки** и нажмите кнопку **ОК**.
2. Выберите **Сеть**, затем нажмите кнопку **ОК**.
3. Выберите **Настройки сети**, затем нажмите кнопку **ОК**.
4. Перейдите к инструкциям по настройке проводных сетей, указанных ниже, или к инструкциям по настройке беспроводных сетей, указанных на стр. 22.

Проводная сеть

Кабель – автоматическая настройка

После выполнения шагов 1-3, указанных выше, выполните указанные далее действия.

1. На экране **Настройки сети** задайте для параметра **Тип сети** значение **Кабель**. Затем выберите **Подключить** и нажмите кнопку **ОК**. Устройство обнаружит проводное соединение и после проверки сетевого соединения подключится к сети.
2. По завершении выберите кнопку **ОК**, затем нажмите кнопку **ОК**.

Кабель – настройка вручную

Если IP-адрес статический или функция автоматического подключения не работает, значения экрана **Настройки сети** необходимо задать вручную.

После выполнения шагов 1-3, указанных выше, выполните указанные далее действия.

1. На экране **Настройки сети** задайте для параметра **Тип сети** значение **Кабель**. Затем выберите **Подключить** и нажмите кнопку **ОК**. Устройство выполнит поиск сети, а затем отобразится сообщение о сбое подключения.
- Если можно подключить домашний кинотеатр к сети беспроводным способом, выберите **Изменение сети**, задайте для параметра **Тип сети** значение **Беспроводная**, затем перейдите к инструкциям по беспроводным сетям на следующей странице.

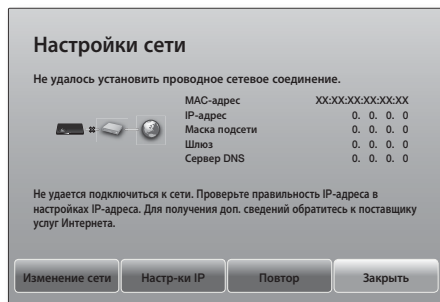

2. С помощью кнопок **<>** выберите **Настр-ки IP** и нажмите кнопку **ОК**. Появится экран **Настр-ки IP**.
3. Выберите поле **Настройка IP** и задайте значение **Ввести вручную**.
4. Выберите параметр для ввода (например, **IP-адрес**), затем нажмите кнопку **ОК**. Используйте кнопки **Λ ∇** на пульте дистанционного управления для ввода значений параметров. Или используйте цифровую клавиатуру для ввода параметров. Нажмите и удерживайте кнопку **123**, пока на экране не отобразится цифровая клавиатура. Когда отобразится цифровая клавиатура, выберите номер с помощью кнопки **Λ ∇ <>** и нажмите кнопку **ОК**. Для перемещения между полями ввода используйте кнопки **<>** на пульте дистанционного управления. После ввода одного параметра нажмите кнопку **ОК**.
5. С помощью кнопки **Λ** или **∇** перейдите к другому параметру, затем введите значения для этого параметра в соответствии с инструкциями в шаге 4.

Настройка

- Повторяйте действия шагов 4 и 5, пока не будут заданы все параметры.
- Значения сетевых параметров можно получить у поставщика услуг Интернета.
- Закончив ввод значений всех параметров, выберите **ОК**, а затем нажмите кнопку **ОК**. После проверки сетевого соединения домашний кинотеатр подключится к сети.

Беспроводная сеть

Существует три способа настройки беспроводного сетевого подключения.

- Беспроводной автоматический
- Беспроводной ручной
- WPS(PBC)

Прежде чем настроить беспроводное сетевое соединение, отключите все беспроводные и проводные сетевые устройства, которые в настоящий момент подключены к устройству.

□ Беспроводная – автоматическая настройка

Выполнив шаги с 1 по 3 в разделе “Настройка сетевого соединения” на странице 21, выполните следующее.

- На экране **Настройки сети** задайте для параметра **Тип сети** значение **Беспроводная**. Устройство выполнит поиск, а затем отобразится список доступных сетей.

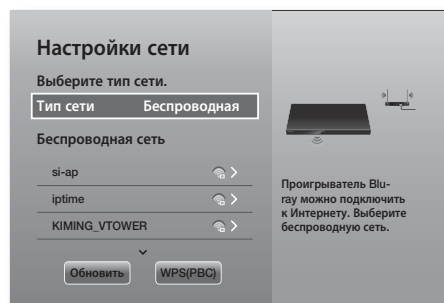

- Выберите нужную сеть, затем нажмите кнопку **ОК**.
- На экране безопасности введите код безопасности или парольную фразу своей сети. Для ввода букв используйте кнопки **Λ ∇ < >**, а затем нажимайте кнопку **ОК**.
- По завершении выберите **Готово**, затем нажмите кнопку **ОК**. После проверки сетевого соединения устройство подключится к сети.

Код безопасности или парольную фразу можно найти в одном из окон установки, которые использовались для настройки маршрутизатора или модема.

□ Беспроводная – настройка вручную

Если IP-адрес статический или функция автоматического выполнения не работает, необходимо задать значения экрана Настройки сети вручную.

Выполнив шаги с 1 по 3 в разделе “Настройка сетевого соединения” на странице 21, выполните следующее.

- На экране **Настройки сети** задайте для параметра **Тип сети** значение **Беспроводная**. Устройство выполнит поиск, а затем отобразится список доступных сетей.
- Прокрутите список, выберите необходимую сеть или параметр **Добавить сеть**, а затем нажмите кнопку **ОК**.
- Если сеть выбрана в шаге 2, перейдите к шагу 6. При выборе параметра **Добавить сеть** перейдите к шагу 4.
- Введите имя беспроводной сети или беспроводного маршрутизатора.
 - Для ввода букв используйте кнопки **Λ ∇ < >**, затем нажимайте кнопку **ОК**.
 - Для отображения заглавных букв (или изменения заглавных букв на строчные) выберите **Λ ∇**, затем нажмите кнопку **ОК**.
 - Для отображения символов и знаков препинания выберите **123#&**, затем нажмите кнопку **ОК**. Для возврата к отображению букв выберите **123#&**, затем нажмите кнопку **ОК**.По завершении выберите **Готово**, затем нажмите кнопку **ОК**.
- На экране **Тип защиты** с помощью кнопок **Λ ∇** выберите **Тип защиты** сети, затем нажмите кнопку **ОК**. На следующем экране введите код безопасности или парольную фразу своей сети.
 - Буквы следует вводить, выбирая их с помощью кнопок **Λ ∇ < >**, а затем нажимая кнопку **ОК**.По завершении выберите **Готово**, затем нажмите кнопку **ОК**. Устройство выполнит поиск сети.
- Отобразится экран сбоя сетевого соединения. С помощью кнопок **< >** выберите **Настр-ки IP** и нажмите кнопку **ОК**.

7. Выберите поле **Настройка IP** и задайте значение **Ввести вручную**.
8. Выберите параметр для ввода (например, **IP-адрес**), затем нажмите кнопку **ОК**. Или используйте цифровую клавиатуру для ввода параметров. Используйте кнопки **▲▼** на пульте дистанционного управления для ввода значений параметров. Нажмите и удерживайте кнопку **123**, пока на экране не отобразится цифровая клавиатура. Когда отобразится цифровая клавиатура, выберите номер с помощью кнопки **▲▼<>** и нажмите кнопку **ОК**. Для перемещения между полями ввода используйте кнопки **<>** на пульте дистанционного управления. После ввода одного значения нажмите кнопку **ОК**.
9. С помощью кнопки **▲** или **▼** перейдите к другому параметру, затем введите цифры для этого параметра в соответствии с инструкциями в шаге 8.
10. Повторяйте действия шагов 8 и 9, пока не будут заданы все параметры.
 - ☞ Значения сетевых параметров можно получить у поставщика услуг Интернета.
11. По завершении выберите **ОК**, затем нажмите кнопку **ОК**. Появится экран "Защита".
12. На экране "Защита" введите код безопасности или парольную фразу своей сети. Для ввода букв используйте кнопки **▲▼<>**, затем нажимайте кнопку **ОК**.
13. По завершении выберите **Готово** в правой части экрана, затем нажмите кнопку **ОК**. После проверки сетевого соединения устройство подключится к сети.
14. После проверки сети на домашнем кинотеатре выберите **ОК**, затем нажмите кнопку **ОК**.
 - ☞ Можно также начать настройку сети вручную, выбрав **Настройки > Сеть > Состояние сети**.

□ WPS(PBC)

Одним из наиболее простых способов настройки беспроводного сетевого соединения является использование функции **WPS(PBC)**. Если на беспроводном маршрутизаторе есть кнопка **WPS(PBC)**, выполните следующие действия. Выполнив шаги с 1 по 3 в разделе "Настройка сетевого соединения" на странице 21, выполните следующее.

1. На экране **Настройки сети** задайте для параметра **Тип сети** значение **Беспроводная**. Устройство выполнит поиск, а затем отобразится список доступных сетей.
2. Прокрутите список, выберите элемент **WPS(PBC)**, затем нажмите кнопку **ОК**.

3. Нажмите и удерживайте кнопку **WPS(PBC)** на маршрутизаторе в течение двух минут. Устройство автоматически получит все необходимые значения сетевых настроек и подключится к сети после проверки сетевого подключения.
4. По завершении выберите кнопку **ОК**, затем нажмите кнопку **ОК**.
 - ☞ При использовании соединения WPS в качестве типа шифрования для беспроводного маршрутизатора следует задать режим AES. В режиме шифрования WEP соединение WPS не поддерживается.

Прям. подкл. Wi-Fi

С помощью функции **Прям. подкл. Wi-Fi** можно подключить устройства, поддерживающие функцию **Прям. подкл. Wi-Fi**, к устройству и друг к другу без проводного маршрутизатора, используя одноранговую сеть.

- ☞ Некоторые устройства, поддерживающие функцию **Прям. подкл. Wi-Fi**, могут не поддерживать функцию AllShare, если подключены с помощью функции **Прям. подкл. Wi-Fi**. В этом случае рекомендуется изменить способ сетевого подключения устройства к домашнему кинотеатру.
 - ☞ **Прям. подкл. Wi-FiСигнал** может создавать помехи для сигналов Bluetooth. Перед использованием функции Bluetooth настоятельно рекомендуется отключить функцию **Прям. подкл. Wi-Fi** на всех устройствах, где она включена.
1. Включите **Прям. подкл. Wi-Fi** на устройстве и активируйте функцию **Прям. подкл. Wi-Fi**.
 2. На начальном экране выберите **Настройки** и нажмите кнопку **ОК**.
 3. Выберите **Сеть**, затем нажмите кнопку **ОК**.
 4. Выберите **Прям. подкл. Wi-Fi**, затем нажмите кнопку **ОК**. Отобразится список **Прям. подкл. Wi-Fi** – список устройств, поддерживающих прямое подключение Wi-Fi, которые можно подключить к домашнему кинотеатру.

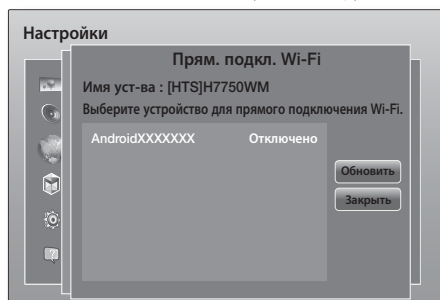

5. Подключение Wi-Fi можно выполнить тремя способами.

- С помощью устройства Wi-Fi.
- С помощью устройства с функцией PBC.
- С помощью устройства, использующего PIN-код.

Каждый из способов описан ниже.

С помощью устройства Wi-Fi

1. Следуйте процедуре подключения одного устройства Wi-Fi к другому устройству, поддерживающему функцию **Прям. подкл. Wi-Fi**. Инструкции см. в руководстве пользователя устройства.
2. По завершении данной процедуры на экране телевизора появится всплывающее окно с сообщением о том, что запрошено подключение устройства, поддерживающего **Прям. подкл. Wi-Fi**. Выберите **ОК** и нажмите кнопку **ОК**.
3. Появится всплывающее сообщение о выполнении соединения, затем – всплывающее сообщение о завершении подключения. Когда оно закроется, на экране **Прям. подкл. Wi-Fi** устройство отобразится как подключенное.

- При выполнении процедур PBC и ввода PIN-кода устройства подключаются автоматически.

С помощью устройства с функцией PBC

1. Выберите устройство, поддерживающее функцию **Прям. подкл. Wi-Fi**, которое требуется подключить к этому устройству, затем нажмите кнопку **ОК**.
2. Появится всплывающее сообщение о выполнении соединения, затем – всплывающее сообщение о завершении подключения. Когда оно закроется, на экране **Прям. подкл. Wi-Fi** устройство отобразится как подключенное.

С помощью устройства, использующего PIN-код

1. Выберите устройство, поддерживающее функцию **Прям. подкл. Wi-Fi**, которое требуется подключить к этому устройству, затем нажмите кнопку **ОК**.
2. Появится всплывающее окно PIN.
3. Прочтите PIN-код во всплывающем окне, а затем введите его в соответствующее поле на экране устройства с поддержкой функции **Прям. подкл. Wi-Fi**, которое требуется подключить.
4. Появится всплывающее сообщение о выполнении соединения, затем – всплывающее сообщение о завершении подключения. Когда оно закроется, на экране **Прям. подкл. Wi-Fi** устройство отобразится как подключенное.

✎ При использовании функции **Прям. подкл. Wi-Fi** все проводные и беспроводные сетевые подключения будут отключены.

✎ При использовании функции **Прям. подкл. Wi-Fi** невозможно воспроизведение текстовых файлов, например файлов с расширением .TXT или .DOC.

Обновление ПО

С помощью меню **Обновление ПО** можно обновлять программное обеспечение устройства для повышения его производительности или получения дополнительных услуг.

- Во время процедуры обновления запрещается включать или выключать устройство вручную.

1. В главном меню выберите **Настройки**, затем нажмите кнопку **ОК**.
2. Выберите **Поддержка**, затем нажмите кнопку **ОК**.
3. Выберите **Обновление ПО**, затем нажмите кнопку **ОК**.
4. Чтобы загрузить обновление и немедленно обновить программное обеспечение, выберите **Обновить сейчас**, затем нажмите кнопку **ОК**. Подробнее см. в разделе “Обновить сейчас” на данной странице. Подробные сведения см. в разделе “Обновить сейчас” на следующей странице.
5. Чтобы разрешить устройству автоматически загружать доступные обновления, выберите **Автообновление**, затем нажмите кнопку **ОК**. (См. стр. 25.)

✎ Обновление будет завершено, когда устройство выключится и затем автоматически включится.

✎ Компания Samsung Electronics не несет ответственности за неисправности устройства, вызванные нестабильностью Интернет-соединения или небрежностью пользователя во время процедуры обновления.

✎ Если необходимо отменить обновление во время его загрузки, нажмите кнопку **ОК**.

✎ В процессе обновления системы на передней панели отображается значок “UPDATE”.

Обновить сейчас

Можно использовать функцию **Обновить сейчас** для обновления программного обеспечения через сетевое подключение или с помощью флэш-диска USB. Соответствующие инструкции представлены ниже. Инструкции по флэш-диску USB представлены на этой странице.

1. Выберите **Обновить сейчас**, затем нажмите кнопку **ОК**. Появится всплывающее окно "Обновить сейчас".
2. Устройство выполняет интерактивный поиск последней версии программного обеспечения.
3. Если обновление не найдено, появится всплывающее окно "В настоящее время обновления отсутствуют.". Нажмите кнопку **ОК** для выхода.
4. При наличии новой версии появится всплывающее окно с запросом на обновление.
5. Выберите **ОК**. Устройство выполнит обновление программного обеспечения, а затем автоматически перезапустится.
6. Если не выбрать **ОК** или **Отмена** в течение одной минуты, новое обновление будет сохранено на устройстве. Можно выполнить обновление позднее, используя функцию **Автообновление**.
7. Если выбрать **Отмена**, обновление будет отменено.

 По завершении обновления системы проверьте сведения о программном обеспечении в разделе "Информация о продукте" экрана "Обращение в Samsung".

 Не выключайте устройство во время обновления программного обеспечения. Это может привести к неисправности устройства.

Автообновление

Можно настроить функцию **Автообновление**, чтобы в режиме **Автообновление** устройство загружало новое обновление. В режиме **Автообновление** устройство включено, но подключение к Интернету активно. Это позволяет автоматически загружать обновления программного обеспечения, даже когда устройство не используется.

1. С помощью кнопок **Λ** **∨** выберите режим **Автообновление**, затем нажмите кнопку **ОК**.
2. Выберите **Вкл.** или **Выкл.**.
Если выбрать **Вкл.**, устройство будет автоматически загружать обновление, находясь в режиме Автообновление при включенном питании. При загрузке нового обновления после включения устройства на его экране появится запрос на установку данного обновления.

 Для использования функции **Автообновление** устройство должно быть подключено к Интернету.

Функция Обновление через USB

1. Посетите веб-сайт www.samsung.com.
2. Выберите **SUPPORT** в правом верхнем углу страницы.
3. В поле поиска введите номер модели устройства. После ввода номера модели отобразится раскрывающийся список устройств, соответствующих этому номеру.
4. В раскрывающемся списке щелкните левой кнопкой мыши номер модели устройства.
5. На открывшейся странице выполните прокрутку вниз и выберите **Firmware Manuals & Downloads**.
6. Выберите **Firmware** в центре страницы.
7. Нажмите кнопку **ZIP** в столбце "Файл" с правой части страницы.
8. Во всплывающем окне, которое откроется первым, выберите **Send**. Во втором всплывающем окне выберите **ОК**, чтобы загрузить и сохранить файл микропрограммы на компьютер.
9. Разархивируйте zip-архив. Вы должны получить одну папку, имя которой совпадает с именем zip-файла.
10. Скопируйте папку на флэш-диск USB.
11. Убедитесь, что в устройстве отсутствует диск, и вставьте флэш-диск USB в порт USB устройства.
12. В меню устройства выберите **Настройки > Поддержка > Обновление ПО**.
13. Выберите **Обновить сейчас**.
14. Устройство выполняет поиск версии программного обеспечения на диске USB. Если программное обеспечение найдено, появляется всплывающее окно с запросом на обновление.
15. Выберите **ОК**. Устройство выполнит обновление программного обеспечения, а затем автоматически перезапустится.
16. Обновление программного обеспечения с использованием гнезда USB должно выполняться при отсутствии диска в устройстве.

 По завершении обновления системы проверьте сведения о программном обеспечении в разделе "Информация о продукте" экрана "Обращение в Samsung".

 Не выключайте устройство во время обновления программного обеспечения. Это может привести к неисправности устройства.

 Обновление программного обеспечения с помощью гнезда USB должно выполняться только с использованием флэш-диска USB.

Воспроизведение Содержимого

С помощью домашнего кинотеатра можно воспроизводить содержимое дисков Blu-ray/DVD/CD, устройств USB, ПК, смартфонов, планшетов и Интернета.

Для воспроизведения содержимого, сохраненного на ПК или мобильном устройстве, необходимо подключить ПК или мобильное устройство и само устройство к сети. Для воспроизведения содержимого, сохраненного на компьютере, на нем следует также установить сетевое программное обеспечение AllShare или использовать уже установленное сетевое программное обеспечение DLNA.

🔧 Компьютеры с операционной системой Windows 7 и Windows 8 оснащены встроенным программным обеспечением (Play To).

Воспроизведение коммерческих дисков

1. Нажмите кнопку ▲, чтобы открыть лоток для дисков.
2. Аккуратно поместите диск этикеткой вверх в лоток.

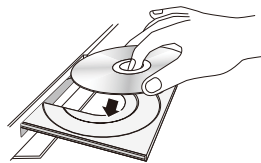

3. Нажмите кнопку ▲, чтобы закрыть лоток для дисков. Воспроизведение начнется автоматически.
4. Если воспроизведение не начнется автоматически, нажмите кнопку ►|| на пульте дистанционного управления.

Хранение и обращение с дисками

• Как следует держать диск

- Наличие на диске отпечатков пальцев или царапин может привести к ухудшению качества звука и изображения или стать причиной пропусков фрагментов воспроизведения.
- Не прикасайтесь к поверхности диска, на которой записаны данные.
- Во избежание появления отпечатков пальцев на поверхности диска держите диск за края.
- Не наклеивайте на диск бумагу или пленку.



• Очистка дисков

- Если на диске имеются отпечатки пальцев или грязь, очистите его поверхность с помощью слабого раствора моющего средства, разбавленного водой, а затем протрите мягкой тканью.



- При очистке диска аккуратно протирайте его в направлении от центра к краям.
- Хранение дисков
 - Не подвергайте воздействию прямых солнечных лучей.
 - Храните в хорошо вентилируемом месте.
 - Храните диск в чистом защитном чехле в вертикальном положении.

Воспроизведение файлов мультимедиа

1. На начальном экране выберите **МУЛЬТИМЕДИА**, затем нажмите кнопку ОК. Откроется экран Недавно воспроизведенные.
2. В нижней части экрана выберите **Хранение, Сетевое устройство** или **служба хранения**.
 - **Хранение** - отображается список устройств хранения, подключенных к данному устройству.
 - **Сетевое устройство** - отображается список мобильных устройств, компьютеров, планшетов и тому подобных устройств, подключенных к данному устройству по сети.
 - **служба хранения** - отображается список облачных служб, в которые пользователь выполнил вход.
- 🔧 При выборе одного из элементов списка сведения о нем отображаются в нижней части окна этого элемента.
3. Выберите элемент или устройство и нажмите кнопку ОК. Появится окно со списком содержимого данного элемента или устройства. Отобразятся папки, отдельные файлы или и то, и другое. Это зависит от способа организации содержимого.
4. При необходимости с помощью кнопок ▲▼<> выберите папку, затем нажмите кнопку ОК.
5. С помощью кнопок ▲▼<> выберите файл для просмотра или воспроизведения, затем нажмите кнопку ОК.
6. Выбранный файл будет воспроизведен.
7. Нажмите кнопку ◀ (ВОЗВРАТ), чтобы выйти из папки, или кнопку ▶ (ВЫХОД), чтобы вернуться к начальному экрану.
8. См. инструкции по управлению воспроизведением видео, музыки и изображений с устройства хранения на стр. 28-40.
- 🔧 Чтобы отобразить в списке файлы мультимедиа только одного типа, используйте функцию **фильтр** (▼), значок которой находится в правом верхнем углу окна элемента или устройства.

- 📎 В раскрывающемся списке **фильтр**(▼) выберите **Фотографии, Видео** или **Музыка**.
- 📎 Даже если на устройстве могут отображаться папки с содержимым всех типов, оно будет отображать файлы только выбранного типа. Например, если выбрать тип **Музыка**, будут отображаться только музыкальные файлы.

Воспроизведение файлов, сохраненных на устройстве хранения данных

Способ 1. Подключение устройства хранения данных в включенному устройству

1. Включите устройство.
2. Выполните указания раздела “Воспроизведение файлов мультимедиа” на стр. 26. На этапе 2 выберите **Хранение**.

Способ 2. Подключение устройства USB к включенному устройству

1. Подключите устройство хранения данных к домашнему кинотеатру (компакт-диск с записью, устройство USB и т. д.). Появится всплывающее окно **“Новое устройство”**. Если к устройству подключено несколько устройств хранения данных, для переключения между ними используйте кнопку **<>**.

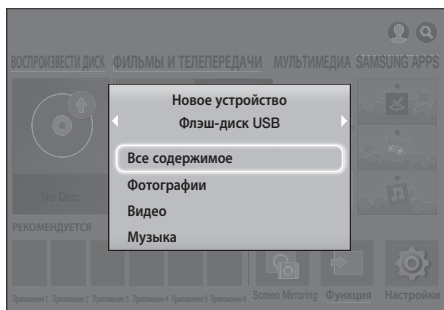

- 📎 Если это всплывающее окно не отобразится, перейдите к способу 1.
- 2. С помощью кнопок **Λ V** выберите элемент **Все содержимое, Фотографии, Видео** или **Музыка**, затем нажмите кнопку **OK**. Отобразятся папки, отдельные файлы или и то, и другое. Это зависит от способа организации содержимого.
- 📎 Чтобы отобразить в списке файлы мультимедиа только одного типа, используйте функцию **фильтр**(▼), значок которой находится в правом верхнем углу окна элемента или устройства.

- 📎 В раскрывающемся списке **фильтр**(▼) выберите **Фотографии, Видео** или **Музыка**.
- 📎 Даже если на устройстве могут отображаться папки с содержимым всех типов, оно будет отображать файлы только выбранного типа. Например, если выбрать тип **Музыка**, будут отображаться только музыкальные файлы.
- 3. При необходимости с помощью кнопок **Λ V <>** выберите папку, затем нажмите кнопку **OK**.
- 4. Выберите файл для просмотра или воспроизведения, затем нажмите кнопку **OK**.
- 5. Нажмите кнопку **↶ (ВОЗВРАТ)**, чтобы выйти из папки, или кнопку **➔ (ВЫХОД)**, чтобы вернуться к начальному экрану.
- 6. Инструкции по управлению воспроизведением видео, музыки и изображений см. на стр. 28–40.
- 📎 Если вставить диск во время воспроизведения с устройства USB или телефона, режим устройства автоматически изменится на **“Disc (Диск)”**.
- 📎 Если мобильный телефон поддерживает DLNA, можно воспроизводить содержимое, не подключая кабель USB.

Воспроизведение содержимого мультимедиа, сохраненного на компьютере/мобильном устройстве

На домашнем кинотеатре можно воспроизводить содержимое, сохраненное на компьютере или мобильном устройстве, подключенном к той же сети, что и домашний кинотеатр.

- 📎 На компьютере, на котором находится содержимое, которое необходимо воспроизвести на домашнем кинотеатре, должна быть установлена программа Samsung Link. Мобильное устройство должно поддерживать Samsung Link. Для получения дополнительной информации посетите портал содержимого и услуг компании Samsung по адресу: <http://link.samsung.com>.
- 📎 При попытке воспроизведения файлов мультимедиа с использованием сервера DLNA сторонних поставщиков могут возникнуть проблемы совместимости.
- 📎 Содержимое, сохраненное на компьютере или мобильном устройстве, к которому предоставлен общий доступ, может не воспроизводиться. Это зависит от типа кодировки и формата файлов содержимого. Кроме того, некоторые функции могут быть недоступны.
- 📎 В зависимости от состояния сети при воспроизведении содержимого мультимедиа могут возникать проблемы. В этом случае используйте устройство USB.

Воспроизведение Содержимого

1. На начальном экране выберите **МУЛЬТИМЕДИЯ**, затем нажмите кнопку **ОК**.
2. Выберите **Сетевое устройство** в нижней части экрана, затем нажмите кнопку **ОК**. Появится список устройств хранения данных, подключенных к той же сети, что и домашний кинотеатр.
3. Выберите устройство хранения, затем нажмите кнопку **ОК**. Появится список папок и файлов, к которым на выбранном устройстве открыт общий доступ.
4. При необходимости с помощью кнопок **▲▼<>** выберите папку, затем нажмите кнопку **ОК**.
5. Выберите файл для просмотра или воспроизведения, затем нажмите кнопку **ОК**.
6. Нажмите кнопку **↶ (ВОЗВРАТ)**, чтобы выйти из папки, или кнопку **➤ (ВЫХОД)**, чтобы вернуться к начальному экрану.
7. См. инструкции по управлению воспроизведением видео, музыки и изображений с устройства хранения на стр. 28-40.

✎ Чтобы отобразить в списке файлы мультимедиа только одного типа, используйте функцию **фильтр(▼)**, значок которой находится в правом верхнем углу окна элемента или устройства.

✎ В раскрывающемся списке **фильтр(▼)** выберите **Фотографии**, **Видео** или **Музыка**.

✎ Даже если на устройстве могут отображаться папки с содержимым всех типов, оно будет отображать файлы только выбранного типа. Например, если выбрать тип **Музыка**, будут отображаться только музыкальные файлы.

✎ Кроме того, можно перейти к содержимому мультимедиа, которое требуется воспроизвести, и нажать кнопку **ОК**, чтобы воспроизвести данное содержимое.

Воспроизведение содержимого мультимедиа, сохраненного в облачной службе

Облачные службы, такие как Dropbox, SkyDrive и другие позволяют хранить пользовательское содержимое, например, фотографии, видео- или музыкальные файлы, на удаленном сервере, доступ к которому возможен через Интернет. Когда домашний кинотеатр подключен к Интернету, на нем можно просматривать или воспроизводить содержимое мультимедиа, сохраненное в одной из облачных служб.

✎ Для воспроизведения содержимого, сохраненного в облачной службе, необходимо войти в учетную запись Samsung и связать учетную запись Samsung с учетной записью облачной службы. Сведения о том, как связать учетную запись Samsung с учетной записью облачной службы, см. в разделе "Вход в учетную запись Samsung".

1. На начальном экране выберите **МУЛЬТИМЕДИЯ**, затем нажмите кнопку **ОК**.
2. Выберите элемент **служба хранения** в нижней части экрана.
3. Появятся облачные службы, связанные с учетной записью Samsung.
4. Выберите облачную службу. Появится список папок и файлов, имеющихся в выбранной облачной службе.
5. При необходимости с помощью кнопок **▲▼<>** выберите папку, затем нажмите кнопку **ОК**.
6. Выберите файл для просмотра или воспроизведения, затем нажмите кнопку **ОК**.
7. Нажмите кнопку **↶ (ВОЗВРАТ)**, чтобы выйти из папки, или кнопку **➤ (ВЫХОД)**, чтобы вернуться к начальному экрану.
8. См. инструкции по управлению воспроизведением видео, музыки и изображений, которые находятся на ресурсе **служба хранения**, на стр. 28-40.

Управление воспроизведением видео

Можно управлять воспроизведением видео, сохраненного на диске Blu-ray/DVD, устройстве USB, мобильном устройстве или компьютере. Некоторые функции, описанные в данном руководстве, могут быть недоступны, что зависит от диска или характера содержимого, сохраненного на диске.

Кнопки пульта дистанционного управления, используемые для воспроизведения видео

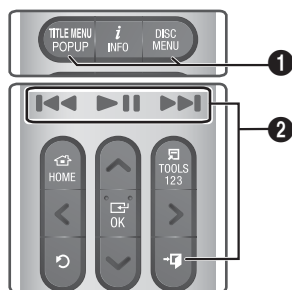

- 1 **Использование меню диска, меню заголовков, всплывающего меню и списка сюжетов**

DISC MENU

Во время воспроизведения нажмите эту кнопку, чтобы отобразить меню диска.

TITLE MENU

Во время воспроизведения нажмите эту кнопку, чтобы отобразить меню заголовков или всплывающее меню.

- Если на диске есть список воспроизведения, нажмите кнопку **Сортировка**, чтобы перейти к списку воспроизведения.

2 Кнопки, связанные с воспроизведением

В режиме поиска или замедленного воспроизведения воспроизведение звука невозможно.

- Для возврата в режим воспроизведения с обычной скоростью нажмите кнопку **▶|**.

▶ 	Запуск/приостановка воспроизведения.
→ (ВЫХОД)	Остановка воспроизведения.
Быстрое воспроизведение	Во время воспроизведения нажмите и удерживайте кнопку ◀◀ или ▶▶ . При каждом нажатии и удерживании кнопки ◀◀ или ▶▶ скорость воспроизведения будет меняться.
Замедленное воспроизведение	Нажмите и удерживайте кнопку ▶▶ в режиме паузы. При каждом нажатии и удерживании кнопки ▶▶ скорость воспроизведения будет меняться.
Воспроизведение с пропусками	Во время воспроизведения нажмите кнопку ◀◀ или ▶▶ . При каждом нажатии кнопки ◀◀ или ▶▶ будет осуществляться переход к предыдущей или следующей части или файлу на диске.

Использование меню СЕРВИС

Коммерческие диски

Во время воспроизведения нажмите кнопку **TOOLS**.

Файлы с видеосодержимым

Во время воспроизведения нажмите кнопку **TOOLS**.

С помощью кнопок **<>** выберите значок **Настройки** (⚙️) в правом верхнем углу экрана, затем нажмите кнопку **ОК**.

Воспроизвести сначала

Выберите этот параметр, чтобы вернуться к началу фильма, затем нажмите кнопку **ОК**.

3D

В меню **3D** выберите параметр **Рядом** или **Сверху вниз**, если воспроизводимое содержимое в формате 3D отображается неправильно.

- ✎ Используйте меню **3D** только для управления содержимым 3D. Если применить формат **Рядом** или **Сверху вниз** к содержимому 2D, то оно будет воспроизводиться неправильно.

Выбрать сюжет

Можно использовать функцию **Выбрать сюжет** во время воспроизведения для просмотра или запуска видеофайла с нужной сцены.

- ✎ Если данные индекса повреждены или файл не поддерживает индексацию, то использовать функцию "Выбрать сюжет" будет невозможно.
- ✎ Если функция DLNA используется после подключения к компьютеру по сети, функция "Выбрать сюжет" может не поддерживаться.

✓ **Поиск названий** : Если на диске или устройстве несколько фильмов, выберите этот параметр, чтобы запустить другой фильм.

1. Выберите **Поиск названий**, затем нажмите кнопку **ОК**.
2. С помощью кнопок **▲▼** выберите название и нажмите кнопку **ОК**.

✓ **Поиск по разделам** : Выберите этот параметр для воспроизведения нужного раздела.

1. Выберите **Поиск по разделам**, затем нажмите кнопку **ОК**.
2. С помощью кнопок **▲▼** выберите главу и нажмите кнопку **ОК**.

✓ **Поиск панели времени** : Выберите этот параметр для воспроизведения фильма с выбранного момента времени.

1. Выберите **Поиск панели времени**, затем нажмите кнопку **ОК**.
2. Нажмите и удерживайте кнопку **123**, пока на экране не отобразится цифровая клавиатура. Когда отобразится цифровая клавиатура, выберите номер с помощью кнопки **▲▼<>** и нажмите кнопку **ОК**.

- ✎ Для перемотки фильма вперед или назад можно также воспользоваться кнопками **<>**. При каждом нажатии кнопок **<>** осуществляется перемотка фильма на одну минуту вперед или назад.

Воспроизведение Содержимого

Режим повтора

Повтор воспроизведения названия, части или определенной сцены.

- **Выкл.** : возврат в режим обычного воспроизведения.
- **Фильм** : повтор воспроизведения выбранного названия.
- **Часть** : повтор воспроизведения выбранной части.
- **Повтор А-В** : повтор воспроизведения выбранного раздела.

1. Отметьте точку начала (А) повторного воспроизведения, нажав кнопку ОК.
 2. Отметьте точку окончания (В) повторного воспроизведения, нажав кнопку ОК.
- 🔗 В зависимости от типа диска на экране могут отображаться не все параметры повторного воспроизведения.
 - 🔗 Во время воспроизведения файла с видеосодержимым, записанным в цифровом формате, появятся параметры **Выкл.**, **Повтор.** и **Повтор. все.**
 - 🔗 На экране может не сразу отобразиться параметр **Часть** или **Фильм**. Продолжайте нажимать кнопки **▲▼** до тех пор, пока выбранный параметр не окажется в соответствующем поле.
 - 🔗 Параметр **Повтор А-В** может отобразиться на экране не сразу. Продолжайте нажимать кнопки **▲▼** до тех пор, пока параметр **Повтор А-В** не окажется в соответствующем поле.
 - 🔗 Точку (В) можно задать не ранее, чем через 5 секунд после начала воспроизведения с точки (А).

Режим избобр.

Настройка **Режим избобр.**

- **Динамический** : повышение четкости и яркости.
 - **Стандартный**: оптимальный параметр для просмотра большинства типов изображений.
 - **Кино** : оптимальный параметр для просмотра фильмов.
 - **Пользователь** : настройка четкости и функции ослабления помех пользователем.
- 🔗 При использовании функции **BD Wise** это меню не будет отображаться.

Режим эквалайзера

Включение режима Режим эквалайзера для использования эквалайзера.

Настройки эквалайзера

Настройка параметров эквалайзера.

- 🔗 Параметр "Настройки эквалайзера" отображается, только если для параметра **Режим эквалайзера** задано значение **Вкл.**

Звук

Установка нужного языка аудио.

Синхр. звука

В некоторых случаях, если устройство подключено к цифровому телевизору, аудиосигнал может быть не синхронизирован с видеосигналом. В этом случае необходимо отрегулировать время задержки аудио с помощью параметра "Синхр. звука", чтобы звук совпадал с видео.

Субтитры

С помощью данного параметра можно выбрать нужный язык субтитров.

Настройки субтитров

Настройка необходимых параметров воспроизведения субтитров.

Ракурс

Возможность просмотра сцены с другого ракурса. Параметр **Ракурс** отображает список доступных ракурсов просмотра (1/1, 1/2, 1/3 и т. д.).

видео BONUSVIEW

аудио BONUSVIEW

Возможность выбора необходимого параметра Bonusview.

Поворот

Можно повернуть экран на 90 градусов в направлении по или против часовой стрелки.

Во весь экран

Настройка размера видеоизображения. Выберите **Оригинальное**, **Режим 1** (больше) или **Режим 2** (самое большое).

Информация

Просмотр сведений о видеофайле.

- 🔗 В зависимости от воспроизводимого диска или используемого устройства меню Сервис может выглядеть по-разному.
- 🔗 Видеофайлы с высокой скоростью передачи данных (20 Мбит/с и выше) нарушают работу устройства, поэтому их воспроизведение может в любой момент остановиться.

Использование меню Сортировка и Парам.

Выберите функцию **фильтр** (🔍), затем выберите **Видео**, чтобы отобразить только видеофайлы.

📎 Даже если на устройстве могут отображаться папки с содержимым всех типов, оно будет отображать файлы только выбранного типа. Например, если выбрать тип **Видео**, будут отображаться только видеофайлы.

На экране со списком видеофайлов с помощью кнопки **▲▼<>** выберите параметр **Сортировка** или **Парам.** в верхнем правом углу экрана, затем нажмите кнопку **OK**.

Видео

Сортировка

- **Дата**
Отображение всех папок с видеофайлами, отсортированными по дате. Если выбрать папку и нажать кнопку **OK**, отобразятся все сохраненные в папке видеофайлы, отсортированные по дате.
- **Заголовок**
Отображение всех видеофайлов, сохраненных на носителе или устройстве хранения, отсортированных по названию.
- **Папка**
Отображение всех папок, сохраненных на носителе или устройстве хранения.

Парам.

- **Воспр. выбранн.**
Функция **Воспр. выбранн.** позволяет создать список воспроизведения посредством выбора определенных файлов, которые требуется воспроизвести. Эта функция работает одинаково для всех типов носителей. См. раздел "Использование функции Воспр. выбранн. при воспроизведении коммерческого компакт-диска" на стр. 34.
- **Отправить**
Выберите параметр **Отправить**, чтобы выгрузить выбранные файлы на веб-сайты (Picasa, Facebook и т. д.) или устройства. Для использования функции **Отправить** и интерактивного сайта необходимо создать учетную запись на сайте, а затем выполнить вход с использованием функции **Вход**. Функция **Отправить** работает одинаково для всех видео-, музыкальных файлов и фотографий. Общие указания см. в разделе "Использование функции Отправить" на стр. 40.

📎 В зависимости от диска или устройства хранения данных меню **Парам.**, **Сортировка** могут отличаться. Могут отображаться не все параметры.

📎 Меню **Сортировка** и **Парам.** обычно доступны во время просмотра видеофайлов, сохраненных на флэш-диске USB, ПК, диске, записанном пользователем, или мобильном устройстве. Эти меню обычно недоступны при просмотре имеющихся в продаже дисков Blu-ray, DVD или компакт-дисков.

Управление воспроизведением музыки

Можно управлять воспроизведением музыкального содержимого, сохраненного на дисках DVD, компакт-дисках, устройствах USB, мобильных устройствах или ПК. Некоторые функции, описанные в данном руководстве, могут быть недоступны, что зависит от диска или характера содержимого, сохраненного на диске.

Кнопки пульта дистанционного управления, используемые для воспроизведения музыки

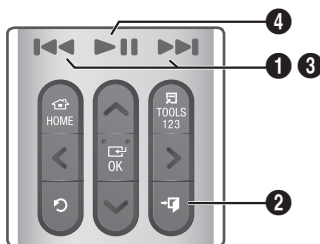

1	Кнопки ⏮ ⏭ : переход к предыдущей/следующей дорожке.
2	Кнопка ⏏ (ВЫХОД) : остановка воспроизведения дорожки.
3	Ускоренное воспроизведение (только аудио компакт-диски [CD-DA]): Во время воспроизведения нажмите и удерживайте кнопку ⏮ или ⏭ . При каждом нажатии и удерживании кнопки ⏮ или ⏭ скорость воспроизведения будет меняться.
4	Кнопка ⏩ : Воспроизведение/пауза при воспроизведении дорожки.

Воспроизведение Содержимого

Элементы управления экрана Музыка



Появится экран со списком дорожек, и начнется воспроизведение первой дорожки. Если при воспроизведении коммерческого диска с записью сразу не нажать одну из кнопок на пульте дистанционного управления, появится экран воспроизведения. Для возврата к экрану со списком дорожек нажмите кнопку **↶** (ВОЗВРАТ).

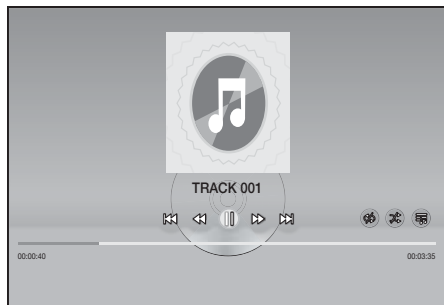

На экране со списком дорожек выделите с помощью кнопок **▲▼** нужную дорожку. Нажмите кнопку **OK**, чтобы воспроизвести эту дорожку.

Элементы экрана воспроизведения музыки

	Пауза при воспроизведении дорожки.
	Воспроизведение дорожки.
	Переход к предыдущей дорожке.
	Переход к следующей дорожке.
	Перемотка назад.

	Перемотка вперед.
	Повторное воспроизведение одной или всех дорожек.
	Воспроизведение дорожек в случайной последовательности.
	Отображение эквалайзера.
	<p>Только на экране списка музыки.</p> <ul style="list-style-type: none"> ✓ Настройки эквалайзера : настройка эквалайзера вручную. (Функция доступна, только если режим Режим эквалайзера включен.) ✓ Воспр. выбранн. : Функция Воспр. выбранн. позволяет выбрать для воспроизведения определенные файлы. Эта функция работает одинаково для всех типов носителей. См. раздел "Использование функции Воспроизведение выбранных при воспроизведении мультимедиа, записанных пользователем (на компакт-дисках, устройствах USB и т. д.)" на стр. 34. ✓ Коп. с к-диска : функция "Коп. с к-диска" преобразует содержимое аудио компакт-диска в формат mp3 и сохраняет преобразованные файлы на устройство USB или мобильное устройство, подключенное к устройству. См. раздел "Копирование с диска" на стр. 36. <ol style="list-style-type: none"> 1. Выберите файлы, которые требуется скопировать из списка. 2. Выберите Копиров. в левом нижнем углу экрана. Копирование завершено. ✓ Информация : отображение информации о дорожке.

Чтобы получить доступ к элементам управления, воспроизведите дорожку, а затем с помощью кнопок **▲▼<>** перейдите к нужному элементу управления.

- Элементы управления воспроизведением музыки доступны только во время воспроизведения дорожки.
- Одновременно все элементы управления не отображаются.
- Для содержимого, хранимого в файлах, доступные параметры **Настройки** () будут отличаться.

Использование меню Сортировка и Парам.

Выберите функцию **фильтр** () , затем выберите **Музыка**, чтобы отобразить только музыкальные файлы.

- Даже если на устройстве могут отображаться папки с содержимым всех типов, оно будет отображать файлы только выбранного типа. Например, если выбрать тип **Музыка**, будут отображаться только музыкальные файлы.

На экране со списком музыкальных файлов с помощью кнопок $\wedge \vee < >$ выберите **Сортировка** или **Парам.** в правом верхнем углу экрана, затем нажмите кнопку ОК.

Музыка

Сортировка

- **Дорожка**
Отображение всех музыкальных дорожек, имеющихся на носителе или устройстве хранения.
- **Альбом**
Отобразятся все музыкальные композиции, сохраненные на носителе или устройстве хранения данных, отсортированные по альбому.
- **Артист**
Отображение всех музыкальных файлов, сохраненных на носителе или устройстве хранения, отсортированных по исполнителю.
- **Жанр**
Отображение всех музыкальных композиций, сохраненных на носителе или устройстве хранения данных, отсортированных по жанру.
- **Папка**
Отображение всех папок, сохраненных на носителе или устройстве хранения данных.

Парам.

- **Воспр. выбранн.**
Функция **Воспр. выбранн.** позволяет выбрать для воспроизведения определенные файлы. Эта функция работает одинаково для всех типов носителей. См. разделы "Использование функции Воспр. выбранн. при воспроизведении коммерческого компакт-диска" на стр. 34 и "Использование функции Воспроизведение выбранных при воспроизведении мультимедиа, записанных пользователем (на компакт-дисках, устройствах USB и т. д.)" на стр. 34.
- **Отправить**
Выберите **Отправить** для отправки выбранных файлов на веб-сайты (Picasa, Facebook, и т. д.) или устройства. Для использования параметра **Отправить** необходимо создать учетную запись на веб-сайте, а затем войти на него с использованием функции Вход. Функция **Отправить** работает одинаково для всех видео-, музыкальных файлов и фотографий. Общие указания см. в разделе "Использование функции Отправить" на стр. 40.
- **Кодировка**
Управление параметрами кодирования текста.
- **Переименовать список**
Можно изменить имя списка воспроизведения.
- **Удалить список воспроизведения**
Возможность изменить название списка воспроизведения.
- **Доб. в сп. воспр.**
Возможность удалить список воспроизведения.

- ✎ В зависимости от воспроизводимого диска или используемого устройства хранения данных меню **Парам.** может выглядеть по-разному. Могут отображаться не все параметры.
- ✎ Функции **Переименовать список** и **Удалить список воспроизведения** появляются, только если имеется хотя бы один список воспроизведения.

Повтор воспроизведения дорожек на аудио компакт-диске

Можно настроить устройство для повтора воспроизведения дорожек на аудио компакт-диске (CD-DA/MP3).

1. Во время воспроизведения с помощью кнопок $\wedge \vee < >$ выберите в левом нижнем углу экрана со списком дорожек значок , затем нажмите кнопку ОК.
2. С помощью кнопок $\wedge \vee$ выберите нужный режим "Режим повтора" (**Выкл.**, **Одна песня** или **Все**), а затем нажмите кнопку ОК.



Экран со списком дорожек

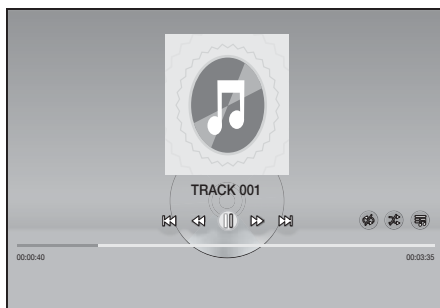

Экран воспроизведения

Нажмите кнопку \curvearrowright (ВОЗВРАТ) на пульте дистанционного управления, чтобы вернуться к экрану со списком дорожек.



Воспроизведение Содержимого

Воспроизведение дорожек на аудио компакт-диске в случайном порядке

Можно настроить устройство для воспроизведения дорожек аудио компакт-диска (CD-DA/MP3) в произвольном порядке.

1. Во время воспроизведения с помощью кнопок **Λ V < >** выберите элемент  в левом нижнем углу экрана, а затем нажмите кнопку **OK**.
2. С помощью кнопок **Λ V** установите для режима **Случайно** значение **Выкл.** или **Вкл.**, а затем нажмите кнопку **OK**.

Использование функции **Воспр. выбранн.** при воспроизведении коммерческого компакт-диска

1. В левом нижнем углу экрана со списком дорожек выберите **Настройки** () , затем нажмите кнопку **OK**. Отобразится меню **Настройки**.
2. Выберите **Воспр. выбранн.**, затем нажмите кнопку **OK**. Появится экран **Воспр. выбранн.**
3. С помощью кнопок **Λ V** выберите дорожку, затем нажмите кнопку **OK**. Слева от дорожки появится галочка.
4. Повторите шаг 3, чтобы выбрать и отметить дополнительные дорожки.
5. Чтобы удалить дорожку из списка, перейдите к этой дорожке и нажмите кнопку **OK** еще раз. Отметка с выбранной дорожки будет снята.
6. По завершении выберите в левом нижнем углу **Воспр.** и нажмите кнопку **OK**. Снова появится экран со списком дорожек, но на нем будут только отмеченные вами дорожки. Воспроизведение выбранных дорожек начнется автоматически.
7. Для отмены воспроизведения списка **Воспр. выбранн.** выберите **Настройки** () в левом нижнем углу экрана со списком дорожек. В меню настроек выберите **Воспроизвести все**. Снова появится экран со списком всех дорожек, имеющихся на компакт-диске.

 При помощи функции воспроизведения выбранных файлов можно выбрать до 99 дорожек аудио компакт-диска (CD-DA).

 На экране **Воспр. выбранн.** также можно выбрать параметры **Выбрать все**, **Удалить все** и **Отмена**.

- Используйте параметр **Выбрать все** для выбора всех дорожек. При этом воспроизведение отдельно выбранных дорожек будет отменено. Если нажать кнопку **↶** (ВОЗВРАТ) на пульте дистанционного управления или выбрать **Воспр.** и затем нажать кнопку **OK**, на экране со списком дорожек отобразятся все дорожки, и устройство начнет воспроизведение всех дорожек с дорожки 001.

- Используйте параметр **Удалить все** для отмены воспроизведения всех дорожек.

После этого выберите отдельные дорожки или с помощью параметра **Выбрать все** выберите все дорожки и нажмите кнопку **↶** (ВОЗВРАТ) на пульте дистанционного управления или выберите **Воспр.**, а затем нажмите кнопку **OK**. Если не использовать параметр **Выбрать все** и не выбрать отдельные дорожки, список **Воспр. выбранн.** не изменится.

- С помощью параметра **Отмена** можно отменить все изменения, внесенные на экране **Воспр. выбранн.** При возврате к экрану со списком дорожек список **Воспр. выбранн.** будет отображаться без изменений.

Использование функции

Воспроизведение выбранных при

воспроизведении мультимедиа,

записанных пользователем (на компакт-дисках, устройствах USB и т. д.)

1. Вставьте или подключите к домашнему кинотеатру компакт-диск или устройство USB с собственными записями. Появится всплывающее окно **Новое устройство**.
2. Выберите **Музыка**, затем нажмите кнопку **OK** на пульте дистанционного управления. Появится экран со списком файлов, отображающий значки дорожек, папок или те, и другие значки.
3. При необходимости с помощью кнопок **Λ V < >** выберите папку, затем нажмите кнопку **OK**.
4. Когда отобразятся дорожки, которые необходимо воспроизвести, в правом верхнем углу экрана выберите **Парам.**, затем нажмите кнопку **OK**.
5. Выберите **Воспроизведение выбранных**, затем нажмите кнопку **OK**. В правом верхнем углу значка каждой дорожки появится флажок.
6. С помощью кнопок **Λ V < >** выберите дорожку, затем нажмите кнопку **OK**. В поле флажка появится отметка.
7. Повторите шаг 6, чтобы отметить и выбрать дополнительные дорожки.
8. Чтобы удалить дорожку из списка, перейдите к этой дорожке и нажмите кнопку **OK** еще раз. Отметка с выбранной дорожки будет снята.
9. По завершении выберите **Воспроизведение**, затем нажмите кнопку **OK**. Появится экран со списком дорожек, но на нем будут только отмеченные вами дорожки. Воспроизведение выбранных дорожек начнется автоматически.
10. Для отмены данного списка **Воспроизведение выбранных** нажмите кнопку **↶** (ВОЗВРАТ) или **➔** (ВЫХОД). При нажатии кнопки **↶** (ВОЗВРАТ) произойдет возврат к экрану со списком файлов. При нажатии кнопки **➔** (ВЫХОД) будет выполнен переход к начальному экрану.

 Чтобы использовать функцию

Воспроизведение выбранных для просмотра видео, выберите с помощью функции **фильтр**() элемент **Видео**, а не **Музыка**.



Использование функции Воспроизведение выбранных начиная от начального экрана

 Выберите **ВОСПРОИЗВЕСТИ ДИСК** или **МУЛЬТИМЕДИА**. Это будет зависеть от используемого носителя.

- Если выбрать **ВОСПРОИЗВЕСТИ ДИСК**, появится экран со списком дорожек. С помощью функции **фильтр**() выберите **Музыка**, затем следуйте приведенным выше указаниям, начиная с пункта 3.
- Выбрав **МУЛЬТИМЕДИА**, выберите **Хранение** или **Сетевое устройство** на экране **МУЛЬТИМЕДИА**. Затем выберите устройство хранения данных на экране **Хранение** или устройство на экране **Сетевое устройство**. Появится экран со списком файлов. С помощью функции **фильтр**() выберите **Музыка**, затем следуйте приведенным выше указаниям, начиная с пункта 3.

Создание и редактирование списка воспроизведения на устройстве хранения данных

Создание списка воспроизведения

1. Подключите устройство USB с музыкальными файлами к разъему USB домашнего кинотеатра и включите домашний кинотеатр.
2. На начальном экране выберите **МУЛЬТИМЕДИА**, затем нажмите кнопку **ОК**.
3. На экране **МУЛЬТИМЕДИА** выберите **Хранение**, затем нажмите кнопку **ОК**.
4. Выберите устройство USB, затем нажмите кнопку **ОК**.
5. В верхней части экрана выберите **фильтр**() → **Музыка**.
6. После того, как содержимое экрана обновится, выберите **Парам.**() → **Доб. в сп. воспр.**
7. На следующем экране выберите один из списков воспроизведения, затем нажмите кнопку **ОК**.
ИЛИ
Выберите **Новый список воспр.**, затем нажмите кнопку **ОК**. Выбрав один из имеющихся списков, переходите к этапу 9. Выбрав **Новый список воспр.**, переходите к этапу 8.

8. С помощью экранной клавиатуры примите имя нового списка, предложенное по умолчанию, или введите новое имя сами. По завершении выберите **Готово**, нажмите кнопку **ОК** и перейдите к этапу 9.
9. Перейдите к экрану, отображающему музыкальные файлы, которые необходимо включить в список воспроизведения.
10. С помощью кнопок **^ V <** выберите дорожку, затем нажмите кнопку **ОК**. В поле флажка в левой части значка дорожки появится отметка.
11. Повторите шаг 10, чтобы отметить и выбрать дополнительные дорожки.
12. Чтобы удалить дорожку из списка, перейдите к этой дорожке и нажмите кнопку **ОК** еще раз. Отметка с выбранной дорожки будет снята.
13. По завершении выберите **Добавить** в верхней части экрана, затем нажмите кнопку **ОК**. Список воспроизведения будет сохранен на устройстве USB, появится всплывающее окно "Добавлено". Нажмите кнопку **ОК**.

Воспроизведение списка

1. Подключите устройство USB со списком воспроизведения к порту USB домашнего кинотеатра.
2. Перейдите к списку (Начальный экран **МУЛЬТИМЕДИА** → **Хранение** → Устройство USB → список воспроизведения).
3. Выберите список воспроизведения, затем нажмите кнопку **ОК**. Появится экран со списком дорожек, и начнется воспроизведение первой дорожки списка воспроизведения.

Редактирование списка воспроизведения

1. Во время воспроизведения списка выберите в левом нижнем углу экрана со списком дорожек **Настройки**() → **Изменить список**.
 2. С помощью кнопок **^ V <** выберите дорожку, затем нажмите кнопку **ОК**. Рядом с дорожкой появится галочка.
 3. Чтобы отменить выбор, снова выберите эту дорожку и нажмите кнопку **ОК**.
-  Чтобы выбрать сразу все дорожки, используйте параметр **Выбрать все**. Для отмены выбора всех дорожек сразу используйте параметр **Отменить все**.
4. По завершении выберите **Удалить** в левом нижнем углу экрана, затем нажмите кнопку **ОК**. Появится всплывающее окно подтверждения.

Воспроизведение Содержимого

5. Выберите **Да**, затем нажмите кнопку **ОК**.

 При удалении всех файлов из списка воспроизведения сам список также будет удален.

 Можно сохранить не более 5 списков воспроизведения.

Коп. с к-диска

1. Вставьте устройство USB в разъем USB на передней панели устройства. На это устройство будут копироваться файлы.

2. Вставьте в домашний кинотеатр компакт-диск с музыкой. Через несколько секунд появится экран со списком дорожек.

3. В левом нижнем углу экрана со списком дорожек выберите **Настройки** (⚙️), затем нажмите кнопку **ОК**. Отобразится меню Настройки.

4. С помощью кнопок **▲▼** выберите элемент **Коп. с к-диска**, затем нажмите кнопку **ОК**. Отобразится экран копирования.

5. С помощью кнопок **▲▼** выберите дорожку, затем нажмите кнопку **ОК**. Слева от дорожки появится галочка.

6. Повторите шаг 5, чтобы выбрать и отметить дополнительные дорожки.

 Чтобы выбрать сразу все дорожки, выберите **Выбрать все** в правом нижнем углу экрана, затем нажмите кнопку **ОК**.

7. Чтобы удалить дорожку из списка, перейдите к этой дорожке и нажмите кнопку **ОК** еще раз. Отметка с выбранной дорожки будет снята.

8. По завершении выберите с помощью кнопок **▲▼** элемент **Копиров.**, затем нажмите кнопку **ОК**. Снова появится экран Копиров..

9. Выберите с помощью кнопок **▲▼** устройство, на котором необходимо сохранить копируемые файлы, затем нажмите кнопку **ОК**. Начнется копирование.

 Не отключайте устройство во время выполнения копирования.

10. Чтобы отменить копирование после его начала, нажмите кнопку **ОК**, затем выберите параметр **Да**. Выберите **Нет**, чтобы продолжить копирование.

11. По завершении копирования появится сообщение **“Успешно скопировано.”**. Нажмите кнопку **ОК**. Появится экран со списком дорожек.

Использование Bluetooth

Устройство Bluetooth можно использовать для воспроизведения музыки с высококачественным стереозвучанием, причем, не используя проводов.

Что такое Bluetooth?

Bluetooth – это технология, которая позволяет устройствам, поддерживающим эту технологию, легко взаимодействовать друг с другом с помощью беспроводного соединения на коротком расстоянии.

- Устройство Bluetooth может создавать помехи или работать неправильно в следующих случаях.
 - При касании пользователем приемной или передающей системы устройства Bluetooth или домашнего кинотеатра.
 - При отклонении электрических параметров из-за наличия препятствий для прохождения электромагнитных волн в виде стены, углов или офисных перегородок.
 - При возникновении электромагнитных помех от устройств, работающих в том же частотном диапазоне, в том числе медицинского оборудования, микроволновых печей и беспроводных сетевых устройств.
- При сопряжении домашний кинотеатр и устройство Bluetooth должны находиться на небольшом расстоянии друг от друга.
- Чем больше расстояние между системой домашнего кинотеатра и устройством Bluetooth, тем хуже качество связи. Если это расстояние превысит диапазон действия устройства Bluetooth, соединение прервется.
- В местах с плохими условиями приема связь Bluetooth может работать неправильно.

- Домашний кинотеатр имеет радиус эффективного приема до 10 метров во всех направлениях при отсутствии препятствий. Если расстояние превысит указанный диапазон, связь автоматически прервется. Даже в пределах этого диапазона качество звука может ухудшаться из-за таких препятствий, как стены или двери.
- Во время работы данное беспроводное устройство может вызывать электрические помехи.

Подключение домашнего кинотеатра к устройству с поддержкой Bluetooth



Перед подключением убедитесь, что устройство Bluetooth поддерживает функцию Bluetooth-совместимых стереонаушников.

1. Нажмите кнопку **SOURCE** на пульте дистанционного управления устройства для отображения сообщения **BT**.
 2. Выберите меню Bluetooth на устройстве Bluetooth, которое необходимо подключить. Инструкции см. в руководстве устройства Bluetooth.
 3. На устройстве Bluetooth выберите меню "Стереонаушники".
 - Отобразится список устройств.
 4. Выберите "[HTS]Hxxxx" в списке поиска.
 - После подключения домашнего кинотеатра к устройству Bluetooth на дисплее передней панели домашнего кинотеатра отобразится имя подключенного устройства Bluetooth, а затем имя домашнего кинотеатра.
 5. Воспроизведите музыку на подключенном устройстве.
 - Можно прослушивать музыку, которая воспроизводится на подключенном устройстве Bluetooth, непосредственно через систему домашнего кинотеатра.
- 📎 Домашний кинотеатр поддерживает только данные SBC среднего качества (до 237 кбит/с при 48 кГц) и не поддерживает данные SBC высокого качества (328 кбит/с при 44,1 кГц).

- 📎 Функция AVRCP поддерживается. Ее возможности могут отличаться в зависимости от характеристик подключенного устройства.
- 📎 Подключайте только устройства Bluetooth, поддерживающие профиль A2DP.
- 📎 Одновременно возможно выполнить сопряжение только с одним устройством Bluetooth.
- 📎 Функции поиска и подключения могут работать неправильно в следующих случаях.
 - При наличии вблизи или вокруг домашнего кинотеатра сильного электрического поля.
 - Если несколько устройств Bluetooth одновременно сопряжены с устройством.
 - Если устройство Bluetooth выключено, не установлено или неисправно.
 - Обратите внимание на то, что такие устройства, как микроволновая печь, адаптер беспроводной локальной сети, флуоресцентные лампы и газовые плиты используют тот же диапазон частот, что и устройство Bluetooth, и потому могут стать причиной электрических помех.
- 📎 Для надежного подключения к устройству Bluetooth или другим устройствам, например, мобильному телефону, рекомендуется обновить программное обеспечение устройства до последней версии.

Отключение устройства Bluetooth от домашнего кинотеатра

Устройство Bluetooth можно отключить от системы домашнего кинотеатра. Инструкции см. в руководстве устройства Bluetooth.

- После отключения домашнего кинотеатра от устройства Bluetooth на дисплее передней панели домашнего кинотеатра появится сообщение **DISCONNECTED**.

Отключение домашнего кинотеатра от устройства Bluetooth

Нажмите кнопку (**F**.) на передней панели домашнего кинотеатра, чтобы переключиться из режима **BT** в другой режим или отключить домашний кинотеатр.

- Кроме случая, когда отключение домашнего кинотеатра выполняется посредством изменения функций, подключенное устройство Bluetooth в течение некоторого времени будет ожидать ответа от домашнего кинотеатра, а затем соединение будет прервано. (Время отключения может отличаться в зависимости от устройства Bluetooth.)

Воспроизведение Содержимого

- ✎ В режиме подключения по Bluetooth соединение Bluetooth будет утрачено, если расстояние между домашним кинотеатром и устройством Bluetooth превышает 10 метров. Если расстояние между устройствами снова окажется в пределах допустимого диапазона или в случае перезапуска устройства Bluetooth, придется снова выполнить сопряжение домашнего кинотеатра с устройством Bluetooth, чтобы восстановить подключение.
- ✎ В режиме Bluetooth, если устройство Bluetooth будет находиться в состоянии готовности в течение 5 минут, запустится экранная заставка. Чтобы повторно подключить устройство Bluetooth, отключите экранную заставку, затем подключите устройство. Чтобы отключить экранную заставку, нажмите любую кнопку на пульте дистанционного управления (кнопки громкости, Δ ∇ \langle \rangle и другие).

Использование функции включенного питания устройства Bluetooth

Отключенный домашний кинотеатр можно включить, если подключить к нему ранее подключенное смарт-устройство через соединение Bluetooth.

- ✎ Для работы функции **Быстрый старт** необходимо, чтобы домашний кинотеатр был подключен к источнику питания.
 - ✎ Для использования этой функции установите для параметров **Настройки > Система > Быстрый старт** значение **Вкл.**
 - ✎ Для использования этой функции необходимо сначала установить соединение по Bluetooth между домашним кинотеатром и смарт-устройством, для чего домашний кинотеатр должен находиться в списке известных устройств Bluetooth на смартфоне.
1. Подключите ранее подключенное смарт-устройство к устройству через Bluetooth. (Сведения о подключении через Bluetooth см. в руководстве пользователя смарт-устройства).
 2. После подключения домашний кинотеатр будет автоматически включаться в режиме **BT**.
 - На смарт-устройстве выберите музыкальный файл для воспроизведения.

Использование технологии NFC (Near Field Communication)

Подключите устройство с поддержкой NFC к домашнему кинотеатру по Bluetooth, используя эту простую процедуру настройки. С помощью домашнего кинотеатра можно воспроизводить музыку, сохраненную на вашем смартфоне.

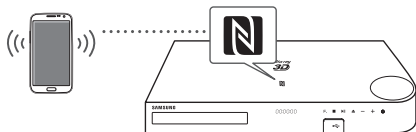

1. Включите функцию NFC на смартфоне и убедитесь, что функция блокировки экрана смартфона отключена. В противном случае функция NFC работать не будет.
2. Осторожно коснитесь логотипа NFC **N** на верхней панели домашнего кинотеатра устройством с поддержкой NFC.
 - Если домашний кинотеатр выключен, он автоматически включится.
3. На экране смартфона появится всплывающее сообщение с запросом на продолжение использования соединения Bluetooth. Выберите "Да".
 - После установки соединения появится сообщение "Подключено".
4. Для отключения устройства NFC снова коснитесь этим устройством верхней панели домашнего кинотеатра.
 - Чтобы подключить другое устройство с поддержкой NFC, в то время как первый смартфон все еще подключен, коснитесь им верхней панели домашнего кинотеатра. Домашний кинотеатр будет отключен от первого смартфона и подключен ко второму.

- ✎ Устройства Android с ОС Android 4.1 Jellybean или более поздней версии оснащены встроенной функцией NFC.
 - Если на устройстве используется версия ОС Android ниже Android 4.1 Jellybean, для использования функции NFC необходимо загрузить приложение Samsung NFC Connection.

- ✎ На разных смартфонах расположение антенны NFC отличается. Перед подключением выясните, где находится антенна NFC. Перед подключением выясните, где находится антенна NFC, обратившись к руководству пользователя мобильного телефона.

- ✎ Если смартфон покрыт толстым чехлом, возможно, выполнить подключение не удастся.

- ✎ **N** является товарным знаком или зарегистрированным товарным знаком NFC Forum, Inc. в США и других странах.

- ✎ Метка NFC для подключения Bluetooth не может быть установлена во время включения и отключения питания.

- ✎ Если индикатор батареи мигает, метка NFC для подключений Bluetooth работать не будет.

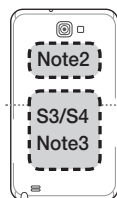

Воспроизведение фотографий

Можно воспроизводить фотографии, сохраненные на дисках DVD, устройствах USB, мобильных устройствах или ПК.

Использование меню Сервис

Во время отображения фотографии нажмите кнопку TOOLS на пульте дистанционного управления.

Выберите **Настройки** (⚙) в правом верхнем углу экрана, затем нажмите кнопку ОК. Отобразится раскрывающийся список меню Сервис.

Настройки слайд-шоу

- **Скорость** : установка скорости слайд-шоу.
- **Эффекты** : установка специальных эффектов слайд-шоу.

Поворот

Поворот изображения (в направлении по или против часовой стрелки).

Увеличение

Увеличение текущего изображения (до 4 раз).

Режим изобр.

- **Динамический** : повышение четкости.
- **Стандартный** : оптимальный параметр для просмотра большинства типов изображений.
- **Кино** : оптимальный параметр для просмотра фильмов.
- **Пользователь** : настройка четкости и функции ослабления помех пользователем.

Фоновая музыка

Прослушивание музыки во время просмотра слайд-шоу.

Режим эквалайзера

Для использования эквалайзера установите параметр **Вкл.**. Настройте параметры звука в соответствии со своими предпочтениями, используя настройки эквалайзера.

Настройки эквалайзера

Эта функция доступна, только когда для параметра **Режим эквалайзера** задано значение **Вкл.**

Отправить

Выберите **Отправить** для отправки выбранных файлов на веб-сайты (Picasa, Facebook и т. д.) или устройства. Для использования функции **Отправить** и интерактивного сайта необходимо создать учетную запись на сайте, а затем выполнить вход с использованием функции **Вход**. Функция **Отправить** работает одинаково для всех видео-, музыкальных файлов и фотографий. Общие указания см. в разделе "Использование функции Отправить" на стр. 40.

Информация

Отображение информации об изображении.

- ✎ В зависимости от воспроизводимого диска или используемого устройства хранения данных меню **Парам.** может выглядеть по-разному. Могут отображаться не все параметры.
- ✎ Для использования функции **Фоновая музыка** файл фотографии и музыкальный файл должны быть сохранены на одном и том же носителе. На качество звука могут влиять скорость передачи файла MP3, размер фотографии и метод кодировки.
- ✎ Нельзя увеличить субтитры и демонстрационную графику в полноэкранном режиме.

Использование меню Сортировка и Парам. во время отображения списка файлов фотографий

Выберите функцию **фильтр** (🔍), затем выберите **Фотографии**, чтобы отобразить только фотографии.

- ✎ Даже если на устройстве могут отображаться папки с содержимым всех типов, оно будет отображать файлы только выбранного типа. Например, если выбрать тип **Фотографии**, будут отображаться только фотографии.

На экране со списком фотографий с помощью кнопок **^ V <>** выберите **Сортировка** или **Парам.** в правом верхнем углу экрана, затем нажмите кнопку ОК.

Фотографии

Сортировка

- **Дата**
Группировка всех файлов фотографий, сохраненных на носителе или устройстве хранения данных, по датам. Щелкните группу, чтобы просмотреть фотографии, собранные в данной группе.

Воспроизведение Содержимого

■ Заголовок

Отображение всех файлов фотографий, сохраненных на носителе или в системе хранения, отсортированных по названию.

■ Папка

Отображение всех папок, сохраненных на носителе или устройстве хранения.

Парам.

■ Слайд-шоу

Запуск слайд-шоу. Отображение всех файлов, сохраненных в текущей папке, один за другим. Если требуется создать слайд-шоу из выбранной группы фотографий, см. раздел "Воспр. выбранн." ниже.

■ Воспр. выбранн.

Функция **Воспр. выбранн.** позволяет выбрать для воспроизведения определенные файлы. Эта функция работает одинаково для всех типов носителей. См. раздел "Использование функции Воспроизведение выбранных при воспроизведении мультимедиа, записанных пользователем (на компакт-дисках, устройствах USB и т. д.)" на стр. 34.

■ Отправить

Выберите **Отправить** для отправки выбранных файлов на веб-сайты (Picasa, Facebook, и т. д.) или устройства. Для использования функции **Отправить** и интерактивного сайта необходимо создать учетную запись на сайте, а затем выполнить вход с использованием функции **Вход**.

✎ В зависимости от воспроизводимого диска или используемого устройства хранения данных меню **Парам.** может выглядеть по-разному. Могут отображаться не все параметры.

Использование функции Отправить

1. С помощью кнопок **▲▼** выберите **Отправить**, затем нажмите кнопку **OK**. Откроется экран выбора.
2. С помощью кнопок **▲▼** выберите изображение, затем нажмите кнопку **OK**. Слева от изображения появится галочка.
3. Повторите шаг 2, чтобы выбрать и отметить дополнительные изображения.
4. Чтобы удалить изображение из списка, перейдите к изображению и нажмите кнопку **OK** еще раз. Отметка с выбранного изображения будет снята.
5. По завершении с помощью кнопок **▲▼** выберите **Отправить**, затем нажмите кнопку **OK**. Появится всплывающее окно отправки со списком сайтов (Picasa, Facebook и т. д.) или устройств, на которые можно отправить фотографии.

6. Выберите местоположение, затем нажмите кнопку **OK**.
7. Если отправка фотографий осуществляется на сайт в Интернете, сайт запустится. Войдите на сайт и следуйте указаниям на экране.

✎ Для отправки фотографий на сайт в Интернете требуется наличие учетной записи на данном сайте.

Прослушивание радио

- Для прослушивания радио необходимо подключить прилагаемую FM-антенну.

Управление радиоприемником с помощью пульта дистанционного управления

1. Нажмите кнопку **SOURCE** и выберите пункт **FM**.
2. Настройтесь на нужную радиостанцию.
 - Настройка на предварительно настроенные радиостанции 1: Нажмите кнопку **PRESET** для выбора параметра **PRESET**, затем нажмите кнопки **▲▼** для выбора предустановленной радиостанции.
 - Прежде чем переключаться на предварительно настроенные радиостанции, необходимо добавить их в память устройства.
 - Ручная настройка: Нажмите кнопку **PRESET** для выбора параметра **MANUAL**, затем нажмите кнопки **▲▼** для настройки на более низкую или более высокую частоту.
 - Автоматическая настройка: Нажмите кнопку **PRESET** для выбора параметра **MANUAL**, затем нажмите и удерживайте кнопки **▲▼** для автоматического поиска диапазона.

Установка режима Mono/Сtereo

Нажмите кнопку **ST/MO**.

- При каждом нажатии кнопки происходит переключение звука между режимами **STEREO** и **MONO**.
- В области с плохим приемом выберите режим **MONO** для приема радиосигнала без помех.

Предварительная настройка радиостанций

Пример. Предварительная настройка на радиостанцию FM 89.10.

1. Нажмите кнопку **SOURCE** и выберите пункт **FM**.
2. Нажмите кнопки **▲▼** для выбора <89.10>.
3. Нажмите кнопку **MEMORY**.
 - На дисплее начнет мигать **НOMEP**.

4. Нажмите кнопку **MEMORY** еще раз.
 - Нажимайте кнопку **MEMORY** пока **НOMEP** не исчезнет с дисплея.
 - После того, как будет нажата кнопка **MEMORY**, **НOMEP** исчезнет с дисплея, и станция будет сохранена в памяти.
5. Для предварительной настройки еще одной радиостанции повторите шаги 2-4.
 - Для настройки на предварительно настроенную радиостанцию нажмите кнопку **PRESET**, выберите **PRESET**, затем нажмите кнопки **Λ V**, чтобы выбрать предварительно настроенную радиостанцию.

Использование кнопок для спецэффектов на пульте дистанционного управления

Функция ЗВУКОВОЙ ЭФФЕКТ



Позволяет выбрать режим, который оптимизирует звук.

1. Нажмите кнопку **SOUND EFFECT**.
2. С помощью кнопок **Λ V** выберите нужный режим: **DSP**, **Virtual Surround**, **Режим SFE** или **Спорт**.
3. С помощью кнопок **< >** выберите звуковой эффект.

DSP

↓ **MP3 Enhancer** : позволяет улучшить звучание (например, музыки в формате mp3). Можно повысить качество звучания файлов MP3 (24 кГц, 8 бит) до уровня качества компакт-дисков (44,1 кГц, 16 бит).

↓ **Power Bass** : повышает уровень громкости низкого тона и создает эффекты звуковых ударов.

↓ **Выкл.** : прослушивание в обычном режиме.

Virtual Surround

Можно настроить двухканальный источник для воспроизведения в режиме объемного звучания на 5.1-канальной акустической системе.

Режим SFE

↓ **Symphony Hall in Boston (Hall 1)** : Чистый звук вокала, как при прослушивании в концертном зале.

↓ **Philharmonic Hall in Bratislava (Hall 2)** : этот параметр также обеспечивает чистый звук вокала, как при прослушивании в концертном зале, но менее мощный, чем в режиме "HALL 1".

↓ **Jazz Club in Seoul B** : рекомендуемый параметр для прослушивания музыки в стиле джаз.

↓ **Church in Seoul** : создание иллюзии пребывания в большой церкви.

↓ **Amphitheater (Rock)** : рекомендуемый параметр для прослушивания музыки в стиле рок.

↓ **Выкл.** : прослушивание в обычном режиме.

Спорт

↓ **Диктор** : усиление звука голоса комментатора во время трансляции спортивной передачи для повышения степени погружения зрителя в атмосферу игры.

↓ **Стадион** : усиление звуков оваций во время трансляции спортивной передачи для усиления эффекта внезапности.

↓ **Выкл.** : прослушивание в обычном режиме.

DTS Neo:Fusion II



Для получения более естественного и впечатляющего объемного звучания с широким звуковым диапазоном можно настроить глубину звука с помощью соответствующих параметров.

Выкл. → **Вкл.**

Сетевые службы

Подключив устройство к сети, можно использовать различные сетевые службы, например, просматривать потоковое видео или работать с интерактивными приложениями.

Для использования сетевых служб сначала выполните следующие действия.

1. Подключите устройство к сети. (См. стр. 13.)
2. Настройте параметры сети. (См. стр. 21–23.)

Вход в учетную запись Samsung

Перед использованием функций **ФИЛЬМЫ И ТЕЛЕПЕРЕДАЧИ** или **SAMSUNG APPS** рекомендуется войти в учетную запись Samsung.

При отсутствии учетной записи Samsung создайте ее, выбрав **Создать учетную запись**.

Чтобы создать учетную запись Samsung, выполните следующие действия:



1. На начальном экране нажмите кнопку . Появится экран **Войти**.
2. Выберите поле ИД, затем нажмите кнопку **ОК**. Появится всплывающее окно с клавиатурой.
3. С помощью клавиатуры введите свой адрес электронной почты. По завершении нажмите кнопку **Готово**, затем нажмите **ОК**. Снова появится экран **Войти**.
4. Выберите поле “Пароль”, затем нажмите кнопку **ОК**. Появится всплывающее окно с клавиатурой.
5. С помощью клавиатуры введите пароль. По завершении нажмите кнопку **Готово**, затем нажмите **ОК**. Снова появится экран **Войти**.
6. Чтобы простить процедуру последующего входа, выберите **Автоматический вход**, затем нажмите кнопку **ОК**.
7. Выберите **Войти**, затем нажмите кнопку **ОК**.
8. Появится экран **Условия для учетной записи Samsung**.
9. Выберите **Принимаю**, затем нажмите кнопку **ОК**.
10. Выберите изображение, которое будет использоваться для учетной записи, затем нажмите кнопку **ОК**.
11. Выберите параметр **Готово**.

Если выбран параметр **Автоматический вход**, при следующем входе устройство будет автоматически вводить адрес электронной почты и пароль пользователя. Необходимо только выбрать параметр **Войти**.

Если после входа нажать кнопку , появится экран **Войти**. Можно выбрать параметры **Связать учетные записи**, **Измен. профиля**, **Удалить учетную запись** и **Выйти**.

Добавление кредитной карты

Чтобы добавить кредитную карту в учетной записи, выполните следующие действия:

1. Выберите  в правом верхнем углу начального экрана, а затем нажмите кнопку **ОК**. Появится экран **Войти**.
2. Войдите в свою учетную запись, если вы еще этого не сделали. Снова откроется начальный экран. Если вы уже вошли в учетную запись, перейдите к шагу 4.
3. Снова выберите , а затем нажмите кнопку **ОК**. Появится экран **Войти**.
4. На экране **Войти** выберите **Измен. профиля**, а затем нажмите кнопку **ОК**. Появится экранная клавиатура.
5. Введите ваш пароль учетной записи. По завершении выберите **Готово**, а затем нажмите кнопку **ОК**. Появится экран **Измен. профиля**.
6. Выберите **Добавить карту**, а затем нажмите кнопку **ОК**. Появится всплывающее окно **Добавление карты**.
7. Прочтите сообщение **Добавление карты**, а затем нажмите кнопку **ОК**. Появится экран **Добавить карту**.
8. Введите запрашиваемые данные кредитной карты. После ввода выберите **Сохран.**, а затем нажмите кнопку **ОК**.

Перед использованием функций ФИЛЬМЫ И ТЕЛЕПЕРЕДАЧИ или SAMSUNG APPS

Если функция Smart Hub не настроена, то во время первого использования функции **ФИЛЬМЫ И ТЕЛЕПЕРЕДАЧИ** или **SAMSUNG APPS** на экране устройства появится запрос на выполнение процедуры настройки Smart Hub.

1. На начальном экране выберите **ФИЛЬМЫ И ТЕЛЕПЕРЕДАЧИ** или **SAMSUNG APPS**, затем нажмите кнопку **ОК**.
2. Если выбран параметр **ФИЛЬМЫ И ТЕЛЕПЕРЕДАЧИ**, появится всплывающее окно Smart Hub с запросом на выполнение настройки Smart Hub. Выберите **Да**, затем нажмите кнопку **ОК**. Появится экран приветствия.

3. Выберите **Пуск**, затем нажмите кнопку **ОК**. Появится экран с условиями и положениями Smart Hub и политикой конфиденциальности.
 4. Для использования услуг Smart Hub на экране **Дополнительные службы и параметры** необходимо ознакомиться с условиями и положениями предоставления данных услуг и политикой конфиденциальности и принять условия, изложенные в этих документах.
 5. Выполните прокрутку вниз, затем используйте кнопки **Подробнее**, чтобы открыть полный текст документов.
- ✎ Принимать условия документа “Дополнения к политике конфиденциальности” необязательно, но если этого не сделать, одна или несколько функций телевизора Smart TV могут быть недоступны.
6. Выберите **Принимаю все**, затем нажмите кнопку **ОК**. Появится экран завершения настройки. Нажмите кнопку **ОК**.

Использование функции ФИЛЬМЫ И ТЕЛЕПЕРЕДАЧИ

На экране **ФИЛЬМЫ И ТЕЛЕПЕРЕДАЧИ** можно запускать потоковую передачу фильмов и телешоу и смотреть их на телевизоре. Для потоковой передачи и просмотра большинства фильмов и телешоу требуется учетная запись Samsung с зарегистрированной кредитной картой. Чтобы зарегистрировать карту, см. стр. 42.

✎ В некоторых странах эта функция меню может не поддерживаться.



1. На начальном экране выберите элемент **ФИЛЬМЫ И ТЕЛЕПЕРЕДАЧИ**, затем нажмите кнопку **ОК**.
 2. Выберите один из рекомендуемых фильмов или телешоу, а затем нажмите кнопку **ОК**. Появится экран информации об этом фильме.
- ✎ При выделении каждого фильма или телешоу внизу под каждым фильмом отображаются значки приложений, которые можно использовать для потоковой передачи фильма или значок выбора шоу.

- 2¹. Можно также выбрать **Избранное**, **Популярные**, **Фильмы**, **ТВ-перед.**, **Трейлеры** или **Горячие темы** и нажать кнопку **ОК**.

На открывшейся странице с помощью кнопок **Λ V <>** выберите передачу, фильм или трейлер и нажмите кнопку **ОК**.

На экране **Фильмы** или **ТВ-перед.** можно выбрать разделы **Новое** или **Жанры** для отображения дополнительных фильмов и телешоу. На экране **Жанры** с помощью кнопок **Λ V <>** выберите элемент **Жанры**, затем нажмите кнопку **ОК**.

На странице фильмов и телешоу выберите нужный параметр с помощью кнопок **Λ V <>**, а затем нажмите кнопку **ОК**.

3. Если было загружено и установлено одно из приложений, которое можно использовать для потоковой передачи видео или шоу, выберите **Смотреть сейчас**, а затем нажмите кнопку **ОК**. Запустится приложение. Выполните указания на экране для просмотра выбранного фильма или шоу. Если приложение еще не было загружено, перейдите к шагу 4.
 4. Если вы еще не загрузили одно из приложений для потоковой передачи видео, вместо **Смотреть сейчас** появится пункт **Просмотр через**. Выберите одно из приложений для потоковой передачи виде справа от элемент **Просмотр через**, а затем нажмите кнопку **ОК**.
 5. Появится запрос на установку приложения. Выберите **Установить**, нажмите кнопку **ОК** и следуйте указаниям на экране для установки приложения. Можно также выбрать **Подробнее**, чтобы просмотреть информацию о приложении. На экране **Подробнее** можно также загрузить необходимое приложение.
 6. После установки приложения выберите **Воспроизведение**, а затем нажмите кнопку **ОК**, чтобы запустить приложение. Можно также нажать кнопку **↶ (ВОЗВРАТ)**, чтобы вернуться на экран **ФИЛЬМЫ И ТЕЛЕПЕРЕДАЧИ**. Повторно выберите шоу или фильм, а затем следуйте указаниям в шаге 3 для просмотра фильма или шоу.
- ✎ Элементы и соответствующие меню в нижней части экрана **ФИЛЬМЫ И ТЕЛЕПЕРЕДАЧИ** в разных странах могут различаться.

Сетевые службы

- На каждом экране с информацией о фильме или шоу кнопка **Смотреть сейчас** отображается только после загрузки одного из приложений для потоковой передачи видео, которое можно использовать для потоковой передачи конкретного фильма или шоу. Если необходимое приложение для потоковой передачи видео не загружено, отображается элемент **Просмотр через**. Справа от элемента **Просмотр через** отображается список приложений, которые можно использовать для потоковой передачи видео или шоу. Выберите значок, чтобы загрузить и установить приложение.
- Избранное** не будет отображаться, пока пользователь не выберет фильмы или телешоу для добавления в раздел Избранное. Чтобы отметить фильм или телешоу в качестве избранного, выберите его. Появится экран с подробными сведениями. Выберите символ в виде сердца и нажмите кнопку ОК.

Использование SAMSUNG APPS

На экране **SAMSUNG APPS** можно загружать приложения из Интернета и запускать их на телевизоре. Для доступа к некоторым приложениям требуется учетная запись Samsung.

- Во время воспроизведения мультимедийного содержимого в приложении **SAMSUNG APPS** нажмите и удерживайте кнопку **▶||** на пульте дистанционного управления для приостановки воспроизведения. Чтобы остановить воспроизведение, нажмите и удерживайте кнопку **⏏** (**ВЫХОД**) на пульте дистанционного управления.

Обзор экрана SAMSUNG APPS

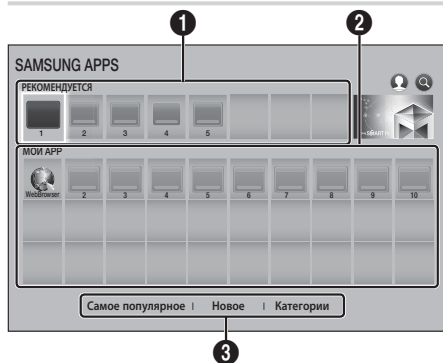

1

РЕКОМЕНДУЕТСЯ : рекомендуемое содержимое, управляемое компанией Samsung. Приложения из раздела **Рекомендуется** удалить невозможно.

2

МОИ APP : личная галерея приложений пользователя, в которую можно вносить изменения на экране **МОИ APP**.

3

Самое популярное, Новое и Категории: просмотр и загрузка дополнительных приложений.

При первом открытии экрана **SAMSUNG APPS** на домашнем кинотеатре автоматически загружается группа бесплатных приложений. После загрузки эти приложения будут отображаться на экране **SAMSUNG APPS**. Чтобы просмотреть дополнительные приложения, выберите **Самое популярное, Новое** или **Категории** в нижней части экрана, затем нажмите кнопку ОК.

В разделе **Самое популярное** отображаются наиболее популярные приложения, в разделе **Новое** - наиболее новые. В разделе **Категории** отображаются значки, обозначающие категории, такие как **Видео, Игра и Спорт**. Выберите значок нужной категории и нажмите кнопку ОК. На экране домашнего кинотеатра отобразятся приложения, относящиеся к данной категории.

Загрузка приложения

- Выберите **Самое популярное, Новое** или **Категории**, затем нажмите кнопку ОК.
- Если выбран элемент **Категории**, выберите значок категории, затем нажмите кнопку ОК. Или перейдите к шагу 3.
- На экранах **Самое популярное, Новое** и **Категории** загруженные приложения отмечены зеленой стрелкой.
- Выберите приложение, которое требуется загрузить, затем нажмите кнопку ОК. Появится экран с подробными сведениями о приложении.
- На экране нажмите кнопку **Загрузка**, затем нажмите кнопку ОК. **Загрузка** изменится на **Отмена**, и начнется загрузка приложения.
- Если требуется отменить загрузку, выберите **Отмена** и нажмите кнопку ОК.
- После завершения загрузки параметр **Отмена** изменится на **Воспроизведение**. Выберите **Воспроизведение**, затем нажмите кнопку ОК, чтобы запустить приложение. Можно также нажать и удерживать кнопку **⏏** (**ВОЗВРАТ**), пока экран **SAMSUNG APPS** не исчезнет. Загруженное приложение появится на экране приложений в разделе **МОИ APP**.

Запуск приложения

- Выберите **SAMSUNG APPS** на начальном экране, затем нажмите кнопку ОК.
- На экране **SAMSUNG APPS** с помощью кнопок **^ V < >** выберите приложение, затем нажмите кнопку ОК. Приложение будет запущено.

Меню параметров

С помощью меню параметров можно добавить приложения на экран **МОИ APP**. С помощью этого меню также можно перемещать приложения на экран **МОИ APP** и обновлять их.

Переместить

1. На экране **МОИ APP** выберите приложение, которое требуется переместить, затем нажмите и удерживайте кнопку **OK** в течение 3 секунд. Появится меню параметров.
2. Выберите **Переместить**, затем нажмите кнопку **OK**.
3. С помощью кнопок **^ V <>** переместите приложение.
4. Когда приложение окажется в нужном месте экрана, нажмите кнопку **OK** или кнопку **→** (**ВЫХОД**).

Удалить

1. На экране **МОИ APP** выберите приложение, которое требуется удалить, затем нажмите и удерживайте кнопку **OK** в течение 3 секунд. Появится меню параметров.
2. Выберите **Удалить**, затем нажмите кнопку **OK**.
3. С помощью кнопок **<>** выберите **OK** и нажмите кнопку **OK**.

Удал. неск.

1. На экране **МОИ APP** выберите приложение, которое требуется удалить, затем нажмите и удерживайте кнопку **OK** в течение 3 секунд. Отобразится меню параметров.
2. Выберите **Удал. неск.**, затем нажмите кнопку **OK**.
3. С помощью кнопок **^ V <>** выберите приложения, которые требуется удалить, затем нажмите кнопку **OK**.
4. С помощью кнопки **✓** выберите **Удалить**, затем нажмите кнопку **OK**.

Подробнее

1. На экране **МОИ APP** выберите приложение, сведения о котором требуется просмотреть, затем нажмите и удерживайте кнопку **OK** в течение 3 секунд. Появится меню параметров.
2. Выберите **Подробнее**, затем нажмите кнопку **OK**.

Изм. режим просм-ра

1. На экране **МОИ APP** выберите приложение, затем нажмите и удерживайте кнопку **OK** в течение 3 секунд. Появится меню Параметры.

2. Выберите **Изм. режим просм-ра**, затем нажмите кнопку **OK**. Если отображается экран Самые популярные, появится запрос на переключение в Пользовательский экран. Если отображается Пользовательский экран появится запрос на переключение в экран Самые популярные. При выборе Самые популярные выполняется сортировка приложений по количеству их использований. Пользовательский экран позволяет пользователю упорядочить приложения по своему усмотрению.
3. Выберите **OK**, затем нажмите кнопку **OK**, чтобы изменить режим просмотра

Блок./разблок.

Блокировка приложения защищает его от случайного удаления.

1. На экране **МОИ APP** выберите приложение, которое необходимо заблокировать, затем нажмите кнопку **OK** и удерживайте ее в течение 3 секунд. Появится меню Параметры.
2. Выберите **Блок./разблок.**, затем нажмите кнопку **OK**.
3. Появится всплывающее окно с запросом PIN-кода. Введите PIN-код. Нажмите и удерживайте кнопку **123**, пока на экране не отобразится цифровая клавиатура. Когда отобразится цифровая клавиатура, выберите номер с помощью кнопки **^ V <>** и нажмите кнопку **OK**. Если PIN-код не менялся, введите PIN-код по умолчанию: 0000.
4. На каждом значке приложения появится флажок. С помощью кнопок **^ V <>** перейдите к приложению, которое необходимо заблокировать, затем нажмите кнопку **OK**, чтобы его выбрать. На значке появится отметка.
5. Повторите шаг 4, чтобы выбрать другие приложения. Чтобы выбрать или отменить выбор сразу всех приложений, используйте элементы **Выбрать все** или **Отменить все** в нижней части экрана. Чтобы отменить выбор отдельных приложений, выберите приложение еще раз, а затем нажмите кнопку **OK**. Галочка исчезнет.
6. После завершения выбора перейдите к пункту **Блок.** в нижней части экрана, а затем нажмите кнопку **OK**.
7. На значке выбранного приложения появится значок блокировки. Перед удалением или разблокировкой заблокированного приложения поступит запрос на ввод PIN-кода.

Обновить приложения

1. На экране **МОИ APP** выберите любое приложение, затем нажмите и удерживайте кнопку **OK** в течение 3 секунд. Появится меню параметров.
2. Выберите **Обновить приложения**, затем нажмите кнопку **OK**.

Сетевые службы

3. На экране **Обновить приложение** содержится список всех приложений, для которых есть доступные обновления. Выберите каждое приложение, которое требуется обновить, и нажмите кнопку **OK**. Можно также выбрать параметр **Выбрать все**, чтобы обновить все приложения в списке.
4. Выберите **Обновл.**, затем нажмите кнопку **OK**.

Функция Screen Mirroring

С помощью функции **Screen Mirroring** можно просматривать изображение с экрана смартфона или планшета с ОС android на экране телевизора, подключенного к домашнему кинотеатру.

1. На начальном экране выберите **Screen Mirroring** и нажмите кнопку **OK**.
2. Запустите функцию **AllShare Cast** или **Screen Mirroring** на устройстве.
3. На устройстве найдите имя устройства в списке доступных устройств и выберите его.
4. На экране телевизора отобразится сообщение о подключении (например, "Соединение с Android_92gb..."), а затем появится сообщение об успешном подключении.
5. Через несколько секунд изображение с экрана вашего устройства появится на экране телевизора.
6. Чтобы остановить работу функции **Screen Mirroring**, нажмите кнопку **→** (**ВЫХОД**) или **↶** (**ВОЗВРАТ**) на пульте дистанционного управления или выйдите из функции **Screen Mirroring** на смартфоне.

✎ Можно подключить устройство с поддержкой AllShare Cast. Обратите внимание на то, что могут поддерживаться не все устройства с функцией AllShare Cast (в зависимости от производителя). Дополнительные сведения о поддержке мобильного подключения см. на веб-сайте производителя.

✎ Если используется функция **Screen Mirroring**, в зависимости от конфигурации оборудования могут возникать прерывания и помехи при воспроизведении видео и звука.

✎ Сигнал Bluetooth может создавать помехи для сигнала функции **Screen Mirroring**. Перед использованием функции **Screen Mirroring** настоятельно рекомендуется отключить функцию Bluetooth на смартфоне или смарт-устройстве (планшет и т. п.).

Использование веб-браузера

Для доступа в Интернет можно использовать приложение веб-браузера.

1. На начальном экране выберите **SAMSUNG APPS**, а затем нажмите кнопку **OK**.

2. На экране **SAMSUNG APPS** выберите **WebBrowser**, а затем нажмите кнопку **OK**.

✎ Если устройство подключено к телевизору с поддержкой функции **BD Wise** с помощью кабеля HDMI и функция **BD Wise** включена, то при запуске веб-браузера он будет развернут во весь экран, а для разрешения телевизора будет автоматически установлено оптимальное значение.

✎ Веб-браузер несовместим с приложениями Java.

✎ Если при попытке загрузки файла его не удастся сохранить, появится сообщение об ошибке.

✎ Электронная коммерция (покупки в Интернете) не поддерживается.

✎ Технология ActiveX не поддерживается.

✎ Доступ к некоторым веб-сайтам или веб-браузерам ряда компаний может быть заблокирован.

Обзор ссылок и обзор с указателем

Веб-браузер предоставляет два типа обзора: обзор с указателем и обзор ссылок. При первом запуске браузера активна функция "Обзор с указателем". Если для навигации по веб-браузеру используется мышь, рекомендуется не отключать функцию "Обзор с указателем". При просмотре в режиме Режим курсора переместите курсор с помощью кнопок со стрелками на пульте дистанционного управления. Курсор свободно перемещается по экрану подобно курсору на компьютере при использовании мыши. В режиме Просмотр с помощью ссылок с помощью кнопок со стрелками переместите выделение на одной ссылке, кнопки или поля для ввода на другое. При этом можно выделять только ссылки, кнопки и поля ввода.

Для активации функции "Обзор ссылок" выполните следующие действия.

1. С помощью кнопок **^** **v** **<** **>** на пульте дистанционного управления переместите указатель к значку "Обзор ссылок" в правом верхнем углу экрана. Значок "Обзор ссылок" является третьим справа. Указатель находится в правильном положении, если значок отображается синим цветом и на экране появляется надпись "Обзор ссылок".
2. Нажмите кнопку **OK**. Включится функция обзора ссылок и будет оставаться активной каждый раз при открытии веб-браузера или до перехода в режим обзора указателей.

Обзор панели управления

Панель управления, расположенная в верхней части экрана, содержит ряд значков, соответствующих различным полезным функциям. Описания значков приведены ниже, начиная со значка, расположенного в левой части экрана.



- : переход к предыдущей странице.
- : переход к следующей веб-странице.
- : отображение экрана закладок и журнала. Можно добавить закладку для текущей страницы, выбрать существующую закладку, а также изменить или удалить закладки. Можно также просмотреть журнал браузера и выбрать страницу для повторного посещения.
- : переход к начальному экрану веб-браузера.
- <http://www.samsung.com> : ввод адреса страницы вручную с помощью всплывающего окна с клавиатурой.
- : перезагрузка текущей страницы для ее обновления на экране.
- : добавление текущей страницы в закладки.
- : поиск информации путем ввода слов и символов с помощью всплывающего окна с клавиатурой. См. раздел "Использование всплывающего окна с клавиатурой" на этой странице.
- 100% : возможность увеличения или сжатия экрана на определенный процент.
- / : переключение между функциями "Обзор ссылок" и "Обзор с указателем".
- : настройка параметров браузера. См. раздел "Использование меню Настройки" на стр. 48.
- : закрытие веб-браузера.

Использование всплывающего окна с клавиатурой

Если выбрать элемент <http://www.samsung.com>, или поле ввода данных или текста, а затем нажать кнопку **OK** появится всплывающее окно с клавиатурой.



Для использования всплывающего окна с клавиатурой с помощью пульта дистанционного управления выполните следующие действия.

1. С помощью кнопок **Λ** **V** **<>** на пульте дистанционного управления выберите нужную букву или цифру.
 2. Нажмите кнопку **OK** для ввода буквы или цифры в поле ввода.
 3. Для ввода заглавных букв выберите клавишу **Caps** в левом верхнем углу окна, затем нажмите кнопку **OK**. Чтобы вернуться к вводу строчных букв, снова нажмите кнопку **OK** при выделенной клавише **Caps**.
 4. Для доступа к символам и дополнительным знакам препинания выделите кнопку **123#&** слева, затем нажмите кнопку **OK**.
 5. Чтобы удалить введенный символ, выделите клавишу **←** и нажмите кнопку **OK**.
 6. Для удаления всех введенных символов выберите **Очистка**, затем нажмите кнопку **OK**.
 7. По завершении ввода выберите **Готово**, затем нажмите кнопку **OK**.
- Если к устройству подключена беспроводная клавиатура, ее можно использовать для ввода букв, цифр, символов и знаков препинания. Обратите внимание, что беспроводную клавиатуру можно использовать только при отображении всплывающего окна с клавиатурой, и вводить только буквы, цифры, символы и знаки препинания.

Сетевые службы

Параметры всплывающего окна с клавиатурой

Для получения доступа к параметрам всплывающего окна выберите  в левой нижней части клавиатуры, затем нажмите кнопку **OK**.

Язык

Выбор языка для клавиатуры. Можно выбрать английский, французский, русский язык и т.д.

Рекомендуемый текст

При вводе текста будут отображаться рекомендуемые слова. Можно установить для этой функции значение **Вкл.** или **Выкл.**.

Сброс данных рекомендованного текста

Сброс памяти клавиатуры Samsung. Выберите **OK**, чтобы очистить память клавиатуры Samsung, удалив все данные о стиле письма пользователя (в том числе новые использованные слова).

Прогнозирование следующей буквы

По мере ввода букв клавиатура будет предполагать следующую букву. Предполагаемые варианты будут отображаться вокруг введенной буквы. Можно выбрать предполагаемую букву или перейти к следующей. Для этой функции можно установить значение **Вкл.** или **Выкл.**.

Просмотр символа с диакритич. знаком

Эта функция позволяет вставлять знак ударения при вводе букв.

Использование меню Настройки

Меню Настройки содержит функции, позволяющие управлять работой браузера и его безопасностью. Чтобы открыть меню Настройки, щелкните значок  на панели управления, затем нажмите кнопку **OK**. Чтобы выбрать параметр в меню Настройки, выделите этот параметр, затем нажмите кнопку **OK**.

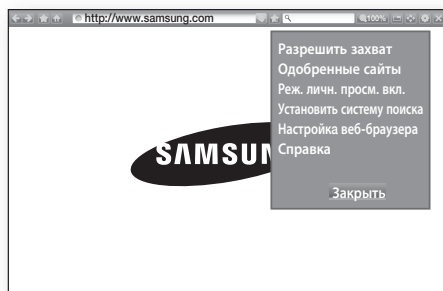

Разрешить/Запретить захват

Включение и выключение функции захвата. Если функция захвата включена, можно переместить веб-страницу вверх и вниз без перетаскивания полосы прокрутки.

Функция захвата доступна только для обзора с указателем.

Одобренные сайты

Возможность ограничения доступа детей к неподходящим веб-страницам путем установки разрешения на доступ только к зарегистрированным веб-сайтам.

При работе с этой функцией необходимо вводить PIN-код. Нажмите и удерживайте кнопку **123**, пока на экране не отобразится цифровая клавиатура, выберите номер с помощью кнопки **Λ ∨ <>** и нажмите кнопку **OK**. При первом использовании этой функции введите PIN-код по умолчанию (0000). PIN-код можно изменить с помощью сброса пароля для функции Одобренные сайты. См. ниже.

- **Функция одобренных сайтов** : включение или отключение функции Одобренные сайты.
- **Сброс пароля для одобренных сайтов** : изменение пароля для одобренных сайтов.
- **Доб. текущий сайт** : добавление текущего веб-сайта в список одобренных сайтов.
- **Управление одобренными сайтами** : ввод URL-адресов с клавиатуры для добавления веб-сайтов в список одобренных сайтов и удаления из него. Если функция одобренных сайтов включена, но ни один сайт не добавлен в список, доступ к сайтам в Интернете будет невозможен.

Реж. личн. просм. вкл./выкл.

Включение или отключение режима конфиденциальности. Когда режим конфиденциальности включен, браузер не сохраняет URL-адреса посещаемых пользователем веб-сайтов. Если необходимо включить режим конфиденциальности, выберите **OK**.

Если режим конфиденциальности включен, в верхней части экрана напротив URL-адреса отображается значок "Стоп". Чтобы отключить режим конфиденциальности, снова выберите этот параметр, когда режим конфиденциальности включен.

Установить систему поиска

Можно настроить нужную поисковую систему.

Настройка веб-браузера

- **Исп. как домашнюю** : можно задать домашнюю страницу браузера.
 - **Бл. вспл. окон** : включение и отключение блокировки всплывающего окна.
 - **Блок. страницы** : пользователь может определить, требуется ли блокировать рекламные объявления, и указать URL-адреса блокируемых рекламных объявлений.
 - **Общие** : можно удалить личную информацию, например журнал просмотра веб-сайтов и данные поиска (файлы cookie и т. п.), и выполнить сброс всех настроек веб-браузера до заводских настроек по умолчанию. Кроме того, можно настроить параметр **Режим безопасности**.
-  Установите для параметра **Режим безопасности** значение **Вкл.**, чтобы исключить доступ к вредоносным/поддельным сайтам и предотвратить запуск вредоносного кода.
- **Кодировка** : можно задать для параметра Кодировка для веб-страниц значение Автоматический или вручную выбрать в списке формат кодировки.
 - **Указатель** : Когда выбран режим Режим курсора, можно задать скорость перемещения курсора.
 - **Информация о браузере** : отображение номера версии и информации об авторских правах для веб-браузера.

Справка

Предоставление основной информации о работе веб-браузера.

-  На некоторых веб-сайтах могут быть активны не все функции **Настройка веб-браузера**. Отключенные функции, которые недоступны для использования, отображаются серым цветом.

Связь учетных записей службы Интернета с устройством

Функция Связать учетные записи позволяет связать устройство с вашими учетными записями интернет-служб, таких как Pandora, для автоматического выполнения входа при запуске приложения для данной службы.

Для привязки учетной записи службы выполните следующие действия.

1. На начальном экране выберите кнопку  в правом верхнем углу, а затем нажмите кнопку ОК для входа в учетную запись Samsung.
2. Выполнив вход, снова выберите кнопку , а затем нажмите кнопку ОК.
3. Выберите **Связать учетные записи** на экране "Моя учетная запись", затем нажмите кнопку ОК.
4. На экране **Связать учетные записи** выберите службу, которую нужно связать с устройством, а затем нажмите кнопку ОК.
5. На экране ввода идентификатора и пароля с помощью всплывающей клавиатуры укажите идентификатор для входа в выбранную службу. По завершении выберите **Готово**, затем нажмите кнопку ОК.
6. Повторите тот же процесс для пароля. По завершении выберите **Готово**, а затем нажмите кнопку ОК.
7. Выберите **ОК**, затем нажмите кнопку ОК.

Служба BD-LIVE™

Подключив устройство к сети, можно просматривать различное видеосодержимое на дисках, поддерживающих службу BD-LIVE.

1. Подключите флэш-диск USB к разъему USB на передней панели устройства, а затем проверьте объем свободной памяти. Для работы сетевой службы BD-LIVE на устройстве должно быть не менее 1 Гб свободного места.
 2. Выберите **Настройки** на начальном экране, затем нажмите кнопку ОК.
 3. Выберите **Сеть**, затем нажмите кнопку ОК.
 4. Выберите **Настройки BD-Live**, затем нажмите кнопку ОК.
 5. Выберите **Управл. BD-данными**, затем нажмите кнопку ОК.
 6. Выберите **Выбор устройства**, затем нажмите кнопку ОК.
 7. Выберите устройство USB, а затем нажмите кнопку ОК.
 8. Вставьте диск Blu-ray с поддержкой службы BD-LIVE.
 9. Выберите элемент содержимого из списка содержимого службы BD-LIVE, предоставленного производителем диска.
-  Использование службы BD-LIVE и предоставленного содержимого зависит от производителя диска.

Дополнительная информация

Примечания

Подключение

РАЗЪЕМ HDMI OUT

- На некоторых телевизорах определенные разрешения выходного сигнала HDMI могут не поддерживаться.
- Для воспроизведения видео с технологией 3D необходимо использовать соединение HDMI.
- При использовании длинного кабеля HDMI на экране могут возникать помехи. В этом случае установите для функции **Насыщенный цвет HDMI** значение **Выкл.** в меню.

Настройки

Настройки 3D

- При использовании некоторых дисков 3D, чтобы остановить воспроизведение фильма в режиме 3D, нажмите кнопку **→|** (**ВЫХОД**) один раз. Воспроизведение остановится, и режим 3D отключится. Чтобы изменить режим 3D во время воспроизведения фильма 3D, нажмите кнопку **→|** (**ВЫХОД**) один раз. Отобразится меню Blu-ray. Снова нажмите кнопку **→|** (**ВЫХОД**), а затем выберите параметр **Настройки 3D** в меню Blu-ray.
- В зависимости от содержимого и положения изображения на экране телевизора справа, слева или с обеих сторон могут отображаться вертикальные черные полосы.

Соотношение ТВ

- В зависимости от типа диска некоторые форматные соотношения могут не поддерживаться.
- При выборе форматного соотношения и параметра, отличных от форматного соотношения, установленного для экрана телевизора, изображение может быть искажено.
- При выборе параметра **16:9 Оригинал** содержимое может отображаться на экране телевизора в формате **4:3 Pillarbox** (с черными полосами по обеим сторонам изображения).

BD Wise (только продукты Samsung)

- Если для функции **BD Wise** задано значение **Вкл.**, то для параметра **Разрешение** автоматически устанавливается значение по умолчанию **BD Wise** и параметр **BD Wise** отображается в меню **Разрешение**.
- Если данное устройство подключено к другому устройству, не поддерживающему функцию **BD Wise**, то функцию **BD Wise** нельзя использовать.
- Для правильной работы функции **BD Wise** установите для функции **BD Wise** в меню на устройстве и на телевизоре значение **Вкл.**.

Цифровой выход

- Убедитесь, что выбран правильный **Цифровой выход**. В противном случае звук будет отсутствовать или появится только громкий шум.
- Если устройство HDMI (AV-ресивер, телевизор) не поддерживает форматы сжатого звука (Dolby digital, DTS), аудиосигнал выводится в формате PCM.
- Обычные диски DVD не поддерживают аудио BONUSVIEW и звуковые эффекты навигации.
- Некоторые диски Blu-ray не поддерживают аудио BONUSVIEW и звуковые эффекты навигации.
- Настройка параметра **Цифровой выход** не влияет на вывод аналогового (Л/П) или HDMI-звука на экран телевизора. Она влияет на оптический и HDMI выходы звука при подключении устройства к AV-ресиверу.
- При воспроизведении звуковых дорожек в формате MPEG сигнал выводится в формате PCM независимо от выбора значения параметра **Цифровой выход** (PCM или битовый поток).
- **Цифровой выход** можно активировать, когда для параметра **Вывод звука** задано значение **Громкогов. ТВ**.

Интернет соединение BD-Live

- При просмотре содержимого BD-LIVE использование сети Интернет может быть ограничено.

Anynet+ (HDMI-CEC)

- На некоторых телевизорах определенные разрешения выходного сигнала HDMI могут не поддерживаться. См. руководство пользователя телевизора.
- Данная функция недоступна, если кабель HDMI не поддерживает CEC.
- Если на телевизоре Samsung имеется логотип Anynet+, значит, он поддерживает функцию Anynet+.

Управл. BD-данными

- Когда подключено внешнее запоминающее устройство, воспроизведение диска будет приостановлено, если во время него устройство USB будет отсоединено.
- Поддерживаются только устройства USB, отформатированные в файловой системе FAT (метка тома DOS 8.3). Рекомендуется использовать устройства USB, поддерживающие протокол USB 2.0 со скоростью чтения/записи 4 МБ/сек или выше.
- После форматирования устройства хранения данных функция "Возобновление воспр." может не работать.
- Общий объем памяти, выбранный в разделе **Управл. BD-данными**, может варьироваться в зависимости от условий.

Видео по запросу DivX®

- Дополнительные сведения о DivX(R) VOD см. на веб-сайте <http://vod.divx.com>.

Индикатор

- Яркость кнопок  и VOL +, - изменить невозможно.

Настройка громкогов.

- Если для параметра **Вывод звука** задано значение **Громкогов. ТВ**, звук выводится через громкоговорители телевизора.

Разъем HDMI audio

- При выборе параметра аудиовыхода HDMI громкоговорители телевизора автоматически переходят на двухканальное звучание.



Канал возврата аудио

- Когда для параметра **Анупет+ (HDMI-CEC)** установлено значение **Выкл.**, функция **Канал возврата аудио** недоступна.
- При использовании кабеля HDMI, который не поддерживает функцию ARC (Audio Return Channel), возможны проблемы несовместимости.
- Функция ARC доступна только в том случае, если подключен телевизор, совместимый с ARC.

Воспроизведение**Воспроизведение видеофайлов**

- Видеофайлы с высокой скоростью передачи данных (20 Мбит/с и выше) нарушают работу устройства, поэтому их воспроизведение может в любой момент остановиться.

Выбор языка аудио

- Индикатор   не будет отображаться на экране, если для раздела BONUSVIEW не настроены параметры аудио BONUSVIEW.
- Языки, доступные благодаря функции выбора языка звука, зависят от того, какие языки звука закодированы на диске. Эта функция или определенные языки могут быть недоступны.
- Для некоторых дисков Blu-ray можно выбрать звуковую дорожку PCM или Dolby Digital на английском языке.

Выбор языка субтитров

- На некоторых дисках Blu-ray/DVD можно изменить язык субтитров в меню диска. Нажмите кнопку DISC MENU.
- Работа этой функции зависит от того, какие субтитры закодированы на диске; функция может работать не со всеми дисками Blu-ray/DVD.
- Если на диске Blu-ray имеется раздел BONUSVIEW, будет отображаться информация о режиме основного аудиопотока/BONUSVIEW.
- Эта функция одновременно меняет первичные и вторичные субтитры.
- Отображается общее число первичных и вторичных субтитров.

Воспроизведение файлов JPEG

- Увеличить субтитры и демонстрационную графику в полноэкранном режиме невозможно.

Воспроизведение Содержимого**Использование кнопки TOOLS при воспроизведении изображений**

- Если домашний кинотеатр подключен к телевизору с поддержкой функции BD Wise, на котором выбран параметр **BD Wise Вкл.**, меню настроек **Изображение** отображаться не будет.
- Для работы функции **Фоновая музыка** файл фотографии должен находиться на том же носителе, что и музыкальный файл. На качество звука могут влиять такие факторы, как скорость передачи данных музыкального файла MP3, размер фотографий, а также метод шифрования.

Совместимость дисков и форматов**Поддерживаемые устройством типы дисков и содержимое**

Носитель	Тип диска	Сведения
ВИДЕО	Диск Blu-ray Диск 3D Blu-ray	Диск BD-ROM или BD-RE/-R, записанный в формате BD-RE.
	DVD-VIDEO, DVD-RW, DVD-R, DVD+RW, DVD+R	Записанные диски DVD-VIDEO, диски DVD+RW/DVD-RW(V)/DVD-R/+R, которые были записаны и для которых выполнялось закрытие сессии, или носитель USB с содержимым в форматах DivX, MKV, MP4.
МУЗЫКА	CD-RW/-R, DVD-RW/-R, BD-RE/-R	Музыка, записанная на диски CD-RW/-R, DVD-RW/-R, BD-RE/-R, или носитель USB с содержимым MP3 или WMA.
ФОТОГРАФИИ	CD-RW/-R, DVD-RW/-R, BD-RE/-R	Фотографии, записанные на диски CD-RW/-R, DVD-RW/-R, BD-RE/-R, или носитель USB с содержимым JPEG.

Приложение









- ✎ Устройство может не поддерживать воспроизведение определенных дисков CD-RW/-R и DVD-R из-за типа диска или условий записи.
- ✎ Если диск DVD-RW/-R записан в видеоформате DVD неправильно, он не будет воспроизводиться.
- ✎ На данном устройстве не будет воспроизводиться содержимое, записанное на диск DVD-R со скоростью передачи данных более 10 Мбит/с.
- ✎ На данном устройстве не будет воспроизводиться содержимое, записанное на диск BD-R или устройство USB со скоростью передачи данных более 30 Мбит/сек.
- ✎ Воспроизведение может быть невозможно при использовании определенных типов дисков, а также при выполнении таких операций, как изменение ракурса или настройка форматного соотношения. Сведения о диске указаны на коробке диска. Обращайтесь к ним при необходимости.
- ✎ При воспроизведении дисков BD-J загрузка может занять больше времени, чем при воспроизведении обычных дисков, или же могут выполняться медленнее некоторые функции.

Типы дисков, воспроизведение которых не поддерживается устройством

- HD DVD
- Диски DVD-ROM/PD/MV и т.п.
- DVD-RW (режим VR)
- CVD/CD-ROM/CDV/CD-G/CD-I/LD (CD-G: воспроизводится только аудио без графики)
- DVD-RAM
- Диски Super Audio CD (кроме слоя CD)
- DVD-R 3,9 Гб для авторских записей

- ✎ Данное устройство может реагировать не на все рабочие команды, поскольку некоторые диски Blu-ray, DVD и CD поддерживают только определенные или ограниченные функции во время воспроизведения. Обратите внимание, что это не является дефектом устройства.
- ✎ Компания Samsung не гарантирует, что на данном устройстве будут воспроизводиться все диски с логотипом Blu-ray, DVD или CD, поскольку форматы дисков развиваются. Кроме того, при создании программного обеспечения или самих дисков Blu-ray, DVD и CD возможно возникновение проблем и ошибок.
- ✎ Обратитесь в центр поддержки покупателей SAMSUNG, если у вас возникнут вопросы или проблемы при воспроизведении дисков Blu-ray, DVD или CD на данном устройстве. Кроме того, дополнительные сведения об ограничениях можно найти в следующих разделах настоящего руководства пользователя.
- ✎ Некоторые коммерческие диски DVD, приобретенные за пределами соответствующего региона, могут не воспроизводиться на данном устройстве.

Логотипы дисков, воспроизводимых на данном устройстве

	
Диск Blu-ray	Диск 3D Blu-ray
	
BD-LIVE	Dolby
	
DTS	
	
Java	DivX
	
Система вещания PAL, принятая в Великобритании, Франции, Германии и т.д.	

Региональный код

Как устройства, так и диски кодируются по регионам. Чтобы диск мог воспроизводиться, эти коды должны совпадать. Если коды не совпадают, диск воспроизводиться не будет. Код региона данного устройства указан на задней панели.

Тип диска	Региональный код	Регион
Диск Blu-ray		Северная Америка, Центральная Америка, Южная Америка, Корея, Япония, Тайвань, Гонконг и Юго-восточная Азия.
		Европа, Гренландия, территории Франции, Ближний Восток, Африка, Австралия и Новая Зеландия.
		Индия, Китай, Россия, Центральная и Южная Азия.

DVD-VIDEO		США, территории США и Канада
		Европа, Япония, Ближний Восток, Египет, Африка, Гренландия
		Тайвань, Корея, Филиппины, Индонезия, Гонконг
		Мексика, Южная Америка, Центральная Америка, Австралия, Новая Зеландия, Тихоокеанские острова, район Карибского моря
		Россия, Восточная Европа, Индия, Северная Корея, Монголия
		Китай

Если номер региона дисков Blu-ray/DVD не совпадает с номером региона устройства, устройство не сможет воспроизвести диск.

AVCHD (Advanced Video Codec High Definition)

- На данном устройстве могут воспроизводиться диски в формате AVCHD. Диски такого формата, как правило, записываются и используются в видеокамерах.
 - Формат AVCHD – это формат высокого разрешения для цифровых видеокамер.
 - Формат сжатия файлов изображений MPEG-4 AVC/H.264 является более эффективным по сравнению с обычным форматом сжатия.
 - В некоторых дисках AVCHD используется формат “x.v.Colour”. На данном устройстве можно воспроизводить диски AVCHD, в которых используется формат x.v.Colour.
 - “x.v.Colour” является товарным знаком корпорации Sony.
 - “AVCHD” и эмблема AVCHD являются товарными знаками Matsushita Electronic Industrial Co., Ltd. и корпорации Sony.
- Некоторые диски в формате AVCHD могут не воспроизводиться. Это зависит от условий записи.
- Сессия диска формата AVCHD должна быть завершена.
- Диски с технологией “x.v.Colour” позволяют воспроизводить расширенный диапазон цветов по сравнению с обычными дисками DVD.

Некоторые диски DivX, MKV и MP4 могут не воспроизводиться в зависимости от разрешения видео и частоты кадров.

Поддерживаемые форматы

Примечания относительно

подключения USB

- Устройство поддерживает возможность подключения носителя USB, проигрывателей MP3, цифровых камер и устройств чтения карт USB.
- Устройство не поддерживает имена файлов и папок, количество символов в которых превышает 128.
- Некоторые устройства USB/цифровые камеры могут быть несовместимы с устройством.
- Устройство поддерживает файловые системы FAT 16, FAT 32 и NTFS.
- Подключайте устройства USB непосредственно к порту USB устройства. При подключении с использованием кабеля USB возможны проблемы совместимости.
- При установке нескольких запоминающих устройств в устройство чтения карт с несколькими гнездами возможно возникновение проблем.
- Устройство не поддерживает протокол PTP (Peer to Peer).
- Не отключайте устройство USB во время передачи или записи данных.
- Чем больше разрешение изображения, тем больше времени требуется для его отображения на экране.
- На данном устройстве нельзя воспроизводить файлы MP3 с технологией DRM (Digital Rights Management), которые были загружены с платных сайтов.
- Данное устройство поддерживает только видео с частотой кадров менее 30 кадр/с.
- Данное устройство поддерживает только устройства USB Mass Storage Class (MSC), такие как флэш-диски и жесткие диски USB. (Концентратор не поддерживается.)
- Определенные жесткие диски USB, устройства чтения карт памяти с несколькими гнездами и флэш-диски могут быть несовместимы с данным устройством.
- Если некоторые устройства потребляют слишком много электроэнергии, они могут быть ограничены устройством защиты цепи.
- Если воспроизведение с жесткого диска USB прерывается, обеспечьте дополнительную мощность посредством подключения жесткого диска к розетке. Если проблему не удалось устранить, обратитесь к производителю жесткого диска USB.
- Компания SAMSUNG не несет ответственности за любые повреждения файлов или потерю данных.

Приложение

Поддержка видеофайлов

Расширение файла	Контейнер	Видеокодек	Разрешение	Частота кадров (кадр/с)	Скорость передачи (Мбит/с)	Аудиокодек		
*.avi	AVI MKV ASF MP4 3GP MOV FLV VRO VOB PS SVAF	MVC	1920x1080	24/25/30	60	AC3 LPCM ADPCM (IMA, MS) AAC HE-AAC WMA DD+ MPEG(MP3) DTS (Core, LBR)		
*.mkv		Motion JPEG						
*.asf		H.264 BP/MP/HP						
*.wmv		Divx 3.11 / 4 / 5 / 6						
*.mp4		MPEG4 SP/ASP						
*.mov		Window Media Video v9(VC1)						
*.3gp		AVS						
*.vro		MPEG2						
*.mpg		MPEG1						
*.mpeg		Microsoft MPEG-4 v3					1280x720	MAX 30
*.ts		Window Media Video v7(WMV1), v8(WMV2)						
*.tp		H 263 Sorrenson					720x576	MAX 30
*.trp		Microsoft MPEG-4 v1, v2						
*.mov		VP6					640x480	6~30
*.flv	WebM	VP8	1920x1080	6~30	20	Vorbis		
*.vob	RMVB	RV8/9/10 (RV30/40)	1920x1080	6~30	20	RealAudio 6		
*.svi								
*.m2ts								
*.mts								
*.divx								
*.ps								

■ Ограничения

- Файлы не поддерживаются при наличии проблем с содержимым с некоторыми из указанных выше кодеков.
- Нормальное воспроизведение не гарантируется, если информация в контейнере неверна или файл поврежден.
- Воспроизведение звука или видео может прерываться для содержимого, записанного с нестандартной скоростью бит или частотой кадров.
- Функция пропуска недоступна, если повреждена таблица индексов файла.
- В зависимости от состояния сети воспроизведение содержимого по сети может стать прерываться.
- Некоторые устройства USB/цифровые камеры могут быть несовместимы с устройством.
- Формат RMVB поддерживается только в Китае и Гонконге
- Кодек AVS поддерживается только в Китае
- Разрешение файлов *.ps поддерживается только в Китае
- Кодек DivX не поддерживается в США

■ Видеокодекер

- Поддержка стандарта H.264 до Level 4.1 (кроме FMO/ASO/RS)
- Формат VC1 AP L4 не поддерживается
- Кроме WMV v7, v8, MSMPEG4 v3, MVC, VP6 До 1280 X 720: не более 60 кадров От 1280 X 720: не более 30 кадров
- Не поддерживается GMC 2 или выше
- Поддерживается только SVAF Top/Bottom, Side by Side и Left/Right (2 ES)
- Поддерживается только спецификация BD MVC

■ Аудиокодекер

- Поддерживается WMA 10 Pro (до 5.1-канального)
- Формат WMA без потери качества не поддерживается.
- Поддерживается профиль M2
- Формат ReadAudio 10 lossless не поддерживается в Китае и Гонконге
- QCELP, AMR NB/WB не поддерживаются
- vorbis: поддерживается до 5.1-канального
- DD+: поддерживается до 7.1-канального
- Кодек DTS LBR поддерживается только в контейнерах MKV/MP4/TS

Поддержка музыкальных файлов

Расширение файла	Тип	Кодек	Комментарии
*.mp3	MPEG	MPEG1 Audio Layer 3	-
*.m4a *.mpa *.aac	MPEG4	AAC	-
*.flac	FLAC	FLAC	До 2 каналов
*.ogg	OGG	Vorbis	До 2 каналов
*.wma	WMA	WMA	Поддерживается формат WMA 10 Pro (до 5.1-канального), WMA без потери качества не поддерживается Поддерживаются профили до M2
*.wav	wav	wav	-
*.mid *.midi	midi	midi	типы 0 и 1 Поиск не поддерживается Поддерживается только USB
*.ape	ape	ape	NonSmart не поддерживается
*.aif *.aiff	AIFF	AIFF	-
*.m4a	ALAC	ALAC	-

Поддержка файлов изображений

Расширение файла	Тип	Разрешение	Комментарии
*.jpg *.jpeg	JPEG	15360x8640	-
*.png	PNG	4096x4096	-
*.bmp	BMP	4096x4096	-
*.mpo	MPO	15360x8640	-

Приложение

Выбор цифрового выхода

Настройка		PCM	Битовый поток (не обработан)	Битовый поток (перекодир. DTS)	Битовый поток (перекодир. Dolby D)
Подключение		AV-ресивер с поддержкой HDMI			
Аудиопоток на дисках Blu-ray	PCM	До 7.1-канального PCM	PCM	Перекодирование DTS	Перекодирование Dolby Digital*
	Dolby Digital	До 5.1-канального PCM	Dolby Digital		
	Dolby Digital Plus	До 7.1-канального PCM	Dolby Digital Plus		
	Dolby TrueHD		Dolby TrueHD		
	DTS		DTS		
	Аудио высокого разрешения DTS-HD		Аудио высокого разрешения DTS-HD		
	DTS-HD Master Audio		DTS-HD Master Audio		
Аудиопоток на дисках DVD	PCM	PCM (2 канала)		Dolby Digital	
	Dolby Digital	До 5.1-канального PCM			
	DTS	До 7.1-канального PCM	DTS		
Четкость для дисков Blu-ray	Любое	Декодирование основного аудиопотока и аудио BONUSVIEW в звук PCM и добавление звуковых эффектов навигации.	Возможен вывод только основного аудиопотока таким образом, чтобы используемый AV-ресивер мог декодировать битовый поток аудио. Аудио BONUSVIEW и звуковые эффекты навигации будут недоступны.	Декодирование основного аудиопотока и аудио BONUSVIEW в звук PCM, добавление звуковых эффектов навигации, затем повторное кодирование аудио PCM в битовый поток Dolby digital или PCM.	

- Если исходный поток 2-канальный или моно, настройки параметра "Re-encoded Dolby D (Перекодирование Dolby D)" не применяются. В качестве выхода будет использоваться 2-канальный выход PCM.

На дисках Blu-ray может быть три аудиопотока.

- Основной аудиопоток: звуковая дорожка основного видео.
- Аудио BONUSVIEW: дополнительная звуковая дорожка, например комментарии режиссера или актера.
- Звуковые эффекты навигации: выбор параметров меню будет сопровождаться звуковыми эффектами. Звуковые эффекты навигации различны на разных дисках Blu-ray.

Разрешение в зависимости от типа содержимого

Настройка		Тип содержимого	Диск Blu-ray	Содержимое электронной почты/цифровое содержимое
		BD Wise	Разрешение диска Blu-ray	1080р при 60 кадр/с
Авто	Видеокадр : Авто	Вывод со сверхвысоким разрешением : Авто	2160р при 24 кадр/с	2160р при 24 кадр/с
		Вывод со сверхвысоким разрешением : Выкл.	1080р при 24 кадр/с	1080р при 24 кадр/с
	Видеокадр : Выкл.		Максимальное разрешение входного сигнала ТВ	Максимальное разрешение входного сигнала ТВ
Видеокадр : Авто (24Fs) ★ только 1080р и 1080i			1080р при 24 кадр/с	1080р при 24 кадр/с
1080р			1080р при 60 кадр/с	1080р при 60 кадр/с
1080i			1080i	1080i
720р			720р	720р
576р/480р			576р/480р	576р/480р

Настройка		Тип содержимого	DVD	
		BD Wise	576i/480i	
Авто	Видеокадр : Авто	Преоб. DVD 24 кадра/с : Авто	Вывод со сверхвысоким разрешением : Авто	2160р при 24 кадр/с
			Вывод со сверхвысоким разрешением : Выкл.	1080р при 24 кадр/с
	Преоб. DVD 24 кадра/с : Выкл.			Максимальное разрешение входного сигнала ТВ
Видеокадр : Выкл.			Максимальное разрешение входного сигнала ТВ	
Видеокадр : Авто (Преоб. DVD 24 кадра/с : Авто) ★ только 1080р и 1080i			1080р при 24 кадр/с	
1080р			1080р при 60 кадр/с	
1080i			1080i	
720р			720р	
576р/480р			576р/480р	

- ☞ Если телевизор, подключенный к устройству, не поддерживает режим Movie Frame или выбранное разрешение, на экране появится сообщение: "Если после выбора кнопки "Да" изображение не появится, подождите 15 секунд для возврата к предыдущему разрешению. Изменить разрешение?". При выборе пункта Да экран телевизора погаснет на 15 секунд, затем для разрешения будет автоматически установлено предыдущее значение.
- ☞ Если после изменения разрешения на экране ничего не отображается, извлеките все диски, затем нажмите и удерживайте кнопку **■** на верхней панели устройства более 5 секунд. Для всех параметров будут восстановлены заводские значения. Запустите процедуру начальной настройки повторно. Затем выберите последовательно элементы **Настройки > Изображение > Разрешение** в меню и укажите надлежащее разрешение для своего телевизора.
- ☞ При запуске процедуры начальной настройки выберите повторно только язык и форматное соотношение (размер и формат экрана). В результате сброса настройки сети изменены не будут, поэтому можно пропустить процедуру настройки сети и обновления программного обеспечения.
- ☞ При восстановлении заводских настроек все данные пользователя, сохраненные в базе данных, будут удалены.
- ☞ Для использования режима Кинокадр (24 кадра/с) диск Blu-ray должен поддерживать функцию 24 кадров.

Поиск и устранение неисправностей

Если данное устройство работает неправильно, см. приведенную ниже таблицу. Если возникшая проблема не упомянута ниже или если с помощью приведенных инструкций не удастся устранить неисправность, выключите устройство, отсоедините кабель питания и обратитесь за помощью к ближайшему официальному дилеру или в сервисный центр Samsung Electronics.

Неисправность	Проверка/устранение
Не удается извлечь диск.	<ul style="list-style-type: none">• Проверьте надежность подключения кабеля питания к розетке.• Выключите питание, затем включите его снова.
Воспроизведение не начинается.	<ul style="list-style-type: none">• Проверьте номер региона на диске Blu-ray/DVD. Диски Blu-ray/DVD, приобретенные за границей, могут не воспроизводиться.• Диски CD-ROM и DVD-ROM нельзя воспроизводить на данном устройстве.• Убедитесь в том, что установлен правильный возрастной уровень.
Воспроизведение не начнется мгновенно при нажатии кнопки ►II.	<ul style="list-style-type: none">• Возможно, используется деформированный диск или диск с царапинами на поверхности.• Протрите диск.
Нет звука.	<ul style="list-style-type: none">• В режимах быстрого, замедленного и пошагового воспроизведения звук отсутствует.• Проверьте, правильно ли подключены громкоговорители. Проверьте правильность настройки громкоговорителей.• Возможно, диск сильно поврежден.
Звук слышен только из некоторых громкоговорителей, а не из всех 8.	<ul style="list-style-type: none">• При прослушивании определенных дисков Blu-ray/DVD звук выводится только через фронтальные громкоговорители.• Проверьте, правильно ли подключены громкоговорители.• Отрегулируйте громкость.• При воспроизведении компакт-диска, радио или телепрограммы звук выводится только через фронтальные громкоговорители.
7.1-канальный звук Dolby Digital не воспроизводится.	<ul style="list-style-type: none">• Есть ли на диске метка "Dolby Digital 7.1 CH"? 7.1-канальный объемный звук Dolby Digital воспроизводится только в том случае, если диск записан в режиме 7.1-канального звука.• Правильно ли выбран язык звуковой дорожки для звука Dolby Digital 7.1-CH на дисплее экранной информации?
Не работает пульт дистанционного управления.	<ul style="list-style-type: none">• Используется ли пульт дистанционного управления в пределах диапазона его действия и направлен ли он под надлежащим углом к датчику?• Не разряжены ли батареи?
<ul style="list-style-type: none">• Диск вращается, но изображение отсутствует.• Плохое качество изображения. Наблюдается колебание изображения.	<ul style="list-style-type: none">• Проверьте, включен ли телевизор.• Проверьте правильность подключения видеокабелей.• Возможно, диск грязный или поврежден.• Диск низкого качества может не воспроизводиться.
Функция настройки языка и субтитров не работает.	<ul style="list-style-type: none">• Функции выбора языка аудио и субтитров не будут работать, если диск их не поддерживает.

Неисправность	Проверка/устранение
Экран меню не отображается, даже если выбрана функция меню.	<ul style="list-style-type: none"> Возможно, используется диск, не содержащий меню.
Невозможно изменить форматное соотношение.	<ul style="list-style-type: none"> Диски BD/DVD, записанные в форматном соотношении 16:9, можно воспроизводить в полноэкранном режиме 16:9, широкоэкранном режиме 4:3 или режиме 4:3 во весь экран, а диски BD/DVD, записанные в форматном соотношении 4:3, можно просматривать только в форматном соотношении 4:3. Просмотрите этикетку диска Blu-ray и выберите необходимую функцию.
<ul style="list-style-type: none"> Устройство не работает. (Пример: устройство выключается или слышен странный шум.) Устройство работает неправильно. 	<ul style="list-style-type: none"> Нажмите и в течение 5 секунд удерживайте кнопку ➔ (ВЫХОД) на пульте дистанционного управления в режиме ОЖИДАНИЯ. Произойдет сброс настроек устройства. <ul style="list-style-type: none"> При использовании функции "RESET (СБРОС)" все сохраненные настройки будут удалены. Не используйте эту функцию без необходимости.
Вы забыли пароль возрастной категории.	<ul style="list-style-type: none"> Не вставляя диск в устройство, нажмите и удерживайте кнопку ■ на устройстве более 5 секунд. На дисплее появится надпись INIT, и для всех параметров будут восстановлены значения по умолчанию. <ul style="list-style-type: none"> При использовании функции "RESET (СБРОС)" все сохраненные настройки будут удалены. Не используйте эту функцию без необходимости.
Не осуществляется прием радиостанций.	<ul style="list-style-type: none"> Правильно ли подключена антенна? Если входной сигнал антенны слабый, установите внешнюю FM-антенну там, где имеются хорошие условия приема сигнала.
При воспроизведении на устройстве звука, поступающего с телевизора, звук не слышен.	<ul style="list-style-type: none"> Если во время прослушивания звука с телевизора нажата кнопка ОТКРЫТЬ/ЗАКРЫТЬ ▲ и включена функция "D. IN" или "AUX", то будут включены функции Blu-ray/DVD и громкость звука, поступающего с телевизора, снизится до нулевой.
На экране отображается сообщение "Недоступно".	<ul style="list-style-type: none"> При этом невозможно использовать какие-либо функции или действия. Причины перечислены ниже. <ol style="list-style-type: none"> Программное обеспечение Blu-ray/DVD ограничивает использование функций. Программное обеспечение диска Blu-ray/DVD не поддерживает эту функцию (например, ракурсы). Функция недоступна в этот конкретный момент. Был запрошен номер заголовка или раздела или время поиска, выходящее за рамки диапазона.
Если для выхода HDMI установлено значение разрешения, которое не поддерживает телевизор (например, 1080p), возможно, что изображение не будет отображаться на экране телевизора.	<ul style="list-style-type: none"> Нажмите и удерживайте кнопку ■ на передней панели устройства более 5 секунд (диск в устройстве должен отсутствовать). Все параметры будут сброшены до заводских настроек.
Отсутствует выходной сигнал HDMI.	<ul style="list-style-type: none"> Проверьте соединение между разъемом телевизора и разъемом HDMI устройства. Проверьте, поддерживает ли телевизор сигнал HDMI с разрешением 576p/480p/720p/1080i/1080p.
Искаженный сигнал HDMI на экране.	<ul style="list-style-type: none"> Если на экране появятся случайные помехи, значит телевизор не поддерживает протокол HDCP (High-bandwidth Digital content protection).

Приложение

Неисправность	Проверка/устранение
Функция AllShare	
Папки, к которым открыт общий доступ с помощью функции AllShare, отображаются, а файлы – нет.	<ul style="list-style-type: none">• При использовании функции AllShare отображаются только файлы видео, фотографий и музыки. Другие типы файлов не отображаются.
Видео воспроизводится с перерывами.	<ul style="list-style-type: none">• Проверьте стабильность сети.• Проверьте, правильно ли подключен кабель и не перегружена ли сеть.• Беспроводное соединение между устройством, совместимым с DLNA, и данным устройством нестабильное. Проверьте соединение.
Подключение устройства и компьютера с помощью AllShare нестабильное.	<ul style="list-style-type: none">• IP-адреса в одной подсети должны быть уникальными. В противном случае может возникнуть конфликт IP-адресов.• Проверьте, включен ли брандмауэр. Если брандмауэр включен, отключите его.
BD-LIVE	
Домашнему кинотеатру не удается подключиться к серверу BD-LIVE.	<ul style="list-style-type: none">• Проверьте, активно ли сетевое соединение, с помощью функции состояния сети.• Проверьте, подключено ли запоминающее устройство USB к устройству.• Для работы службы BD-LIVE на запоминающем устройстве должно быть не менее 1 Гб свободного места. Наличие и размер доступного места можно проверить в разделе Управл. BD-данными (см. стр. 50).• Убедитесь в том, что для параметра Интернет соединение BD-Live установлено значение Разрешено(всем).• Если все перечисленные действия ни к чему не приведут, обратитесь к поставщику содержимого или обновите микропрограмму до последней версии.
Ошибка при использовании службы BD-LIVE.	<ul style="list-style-type: none">• Для работы службы BD-LIVE на запоминающем устройстве USB должно быть не менее 1 Гб свободного места. Наличие и размер доступного места можно проверить в разделе Управл. BD-данными (см. стр. 50).

🔧 При восстановлении заводских настроек все данные пользователя, сохраненные в базе данных, будут удалены.

Домашний кинотеатр - устройство, предназначенное для просмотра видеофильмов, видеопрограмм, а также для организации эффективного звукового сопровождения при просмотре видеофильмов, видеопрограмм или прослушивании аудиокомпозиций в домашних условиях.

Технические характеристики

Общие	Источника питания	Переменный ток 220-240 В ~ 50/60 Гц
	Потребляемая мощность	72,5 Вт
	Вес	2,7 кг
	Размеры	430,0 (Ш) x 55,0 (В) x 312,0 (Г) мм
	Рабочая температура	от +5° до +35°С
	Диапазон влажности при работе	от 10 до 75%
FM-тюнер	Соотношение сигнал/шум	55 дБ
	Чувствительность, ограниченная шумами	12 дБ
	Общий коэффициент нелинейных искажений	0.5 %
HDMI	Видео	2D : 2160p, 1080p, 1080i, 720p, 576p/480p 3D : 1080p, 720p
	Аудио	Многоканальный звук PCM, аудиопоток высокой четкости, звук PCM
Усилитель	Выход фронтального громкоговорителя	165 Вт x 2 (3 Ω)
	Выход верхнего фронтального громкоговорителя	165 Вт x 2 (3 Ω)
	Выход центрального громкоговорителя	170 Вт (3 Ω)
	Выход громкоговорителя объемного звучания	165 Вт x 2 (3 Ω)
	Выход сабвуфера	170 Вт (3 Ω)
	Частотная характеристика	Аналоговый вход: 20 Гц – 20 кГц (±3 дБ)
		Цифровой вход: 20 Гц – 40 кГц (±4 дБ)
	Соотношение сигнал/шум	70 дБ
	Разделение каналов	60 дБ
	Чувствительность входа	(AUX) 500 мВ

Приложение

Громкоговоритель (7.1-канальная акустическая система)							
Громкоговоритель	Сопротивление	Диапазон частот	Выходной уровень звукового давления	Номинальная входная мощность	Максимальная входная мощность	Размеры: (Ш x В x Г) (Единицы измерения: мм)	Вес (Единицы измерения: кг)
Передний/ верхний передний	3 Ω	140 Гц ~ 20 кГц	87 дБ/Вт/М	165 Вт	330 Вт	95,0 x 1215,0 x 101,0 (Основание подставки: 276,0 x 23,0 x 264,0)	5,01
Объемного звучания						95,0 x 1160,0 x 101,0 (Основание подставки: 276,0 x 23,0 x 264,0)	4,73
Центральный громкоговоритель		40 ~ 160 Гц	88 дБ/Вт/М	170 Вт	340 Вт	320,0 x 80,5 x 101,0	1,02
Сабвуфер						200,0 x 390,0 x 350,0	5,75

- Поддерживается скорость сети выше 10 Мбит/с.
- Компания Samsung Electronics Co., Ltd оставляет за собой право изменять технические характеристики без дополнительного уведомления.
- Указанные размеры и вес приблизительны.
- Конструкция и характеристики устройства могут быть изменены без предварительного уведомления.
- Характеристики источника электропитания и потребления электроэнергии указаны на наклейке на корпусе устройства.

□ SWA-6000

Вес	1,1 кг
Размеры (Ш x В x Г)	76,2 x 228,6 x 152,4 мм
Рабочая температура	от +5° до +35°C
Диапазон влажности при работе	от 10 до 75%
Выход	165 Вт x 2 канала
Диапазон частот	20 Гц–20 кГц
Соотношение сигнал/шум	65 дБ



- Импортер: ООО «Самсунг Электроникс Рус Компани»
125009, г. Москва, ул. Воздвиженка 10

- Настоящий продукт произведен под полным производственным контролем «Samsung Electronics Co., Ltd».

Наименование изготовителя (зависит от модели и указано на изделии), адрес производства:

1. Самсунг Электроникс Хуйжоу Со.,Ltd.

№ 256, Чжункай шесть дорога, улица Ченжань, зоны развития высокотехнологий Чжункай, город Хуэйчжоу, провинция Гуандун, Китай

2. P.T. Самсунг Электроникс Индонезия Со.

Промышленная площадка Jl Сикаранг, Джабабека Рая Блок F 29-33 Сикаранг, Бекаси 17530, Индонезия

Лицензии



Произведено по лицензии Dolby Laboratories. Dolby и символ двойного D являются товарными знаками Dolby Laboratories.



Патенты на DTS см. на <http://patents.dts.com>. Произведено по лицензии DTS Licencing Limited. DTS, DTS-HD и соответствующий символ вместе и по отдельности являются

зарегистрированными товарными знаками DTS, Inc. © DTS, Inc., 2012. DTS, DTS-HD, DTS-HD Master Audio | Essential и DTS Neo:Fusion II являются зарегистрированными товарными знаками DTS, Inc. © DTS, Inc. Все права защищены.



СВЕДЕНИЯ О ВИДЕО DIVX: DivX® – это цифровой видеоформат, созданный компанией DivX, LLC, одной из дочерних компаний Rovi Corporation. Данное устройство прошло тщательное тестирование и имеет официальный сертификат DivX Certified® и может воспроизводить видео DivX. Для получения дополнительных сведений и загрузки программных средств для преобразования видео в формат DivX посетите веб-сайт divx.com. СВЕДЕНИЯ О DIVX-ВИДЕО ПО ЗАПРОСУ: для воспроизведения DivX-видео по запросу данное устройство, имеющее сертификат DivX Certified®, должно быть зарегистрировано. Чтобы получить код регистрации, найдите раздел DivX VOD в меню настроек устройства. Дополнительные сведения о завершении регистрации см. по адресу: vod.divx.com. DivX Certified® имеет сертификат на воспроизведение видео DivX® (до видео высокой четкости 1080p), включая содержимое высочайшего качества. DivX®, DivX Certified® и связанные логотипы являются товарными знаками Rovi Corporation или дочерних компаний и используются по лицензии. Устройство защищено одним или несколькими из перечисленных патентов, зарегистрированных в США: 7,295,673; 7,460,668; 7,515,710; 7,519,274



Термины HDMI, HDMI High-Definition Multimedia Interface и логотип HDMI являются товарными знаками или зарегистрированными товарными знаками HDMI Licencing LLC в США и других странах.



Oracle и Java являются зарегистрированными товарными знаками компании Oracle и/или ее филиалов. Другие наименования могут представлять собой товарные знаки соответствующих владельцев.

Данный компонент содержит технологию защиты авторских прав, охраняемую соответствующими патентами США и другими правами на интеллектуальную собственность Rovi Corporation. Инженерный анализ и разборка запрещены.

Blu-ray Disc™, Blu-ray™, а также данные логотипы являются товарными знаками Blu-ray Disc Association.

Данный продукт оснащен технологией Cinavia, которая не позволяет использовать незаконно сделанные копии серийно изготавливаемых записей фильмов и видео, а также музыку из этих фильмов и видео. В случае обнаружения использования незаконно сделанной копии на экране появится соответствующее сообщение, и процесс воспроизведения или копирования будет прерван. Дополнительные сведения о технологии Cinavia представлены на сайте Центра информации для потребителей Cinavia по адресу: <http://www.cinavia.com>. Чтобы запросить дополнительные сведения о технологии Cinavia по почте, отправьте нам открытку с вашим почтовым адресом: Cinavia Consumer Information Centre, P.O. Box 86851, San Diego, CA, 92138, USA. Данный продукт оснащен запатентованной технологией, предоставляемой по лицензии Verance Corporation, и защищен патентом США 7 369 677 и другими патентами США и международными патентами, выданными и находящимися в процессе рассмотрения, а определенные аспекты этой технологии защищены авторскими правами и законодательством об охране коммерческой тайны. Cinavia является товарным знаком корпорации Verance Corporation. Verance Corporation, 2004-2010 гг. Все права защищены корпорацией Verance. Инженерный анализ или разборка запрещены.

- Примечание относительно лицензии с открытым исходным кодом

В случае использования программного обеспечения с открытым исходным кодом в меню устройства становятся доступны лицензии с открытым исходным кодом.

SAMSUNG**Связывайтесь с SAMSUNG по всему миру**

Если у вас есть предложения или вопросы по продукции Samsung, обращайтесь, пожалуйста, в Единую службу поддержки компании Samsung.

Area	Contact Centre ☎	Web Site
■ CIS		
RUSSIA	8-800-555-55-55	www.samsung.com/ru/support
GEORGIA	0-800-555-555	www.samsung.com/support
ARMENIA	0-800-05-555	www.samsung.com/support
AZERBAIJAN	088-55-55-555	www.samsung.com/support
KAZAKHSTAN	8-10-800-500-55-500(GSM: 7799, VIP care 7700)	www.samsung.com/support
UZBEKISTAN	8-10-800-500-55-500	www.samsung.com/support

Area	Contact Centre ☎	Web Site
KYRGYZSTAN	8-10-800-500-55-500	www.samsung.com/kz_ru/support
TADJIKISTAN	8-10-800-500-55-500	www.samsung.com/support
MONGOLIA	'7-800-555-55-55	www.samsung.com/support
UKRAINE	0-800-502-000	www.samsung.com/ua/support (Ukrainian) www.samsung.com/ua_ru/support (Russian)
BELARUS	810-800-500-55-500	www.samsung.com/support
MOLDOVA	0-800-614-40	www.samsung.com/support



Символ «не для пищевой продукции» применяется в соответствие с техническим регламентом Таможенного союза «О безопасности упаковки» 005/2011 и указывает на то, что упаковка данного продукта не предназначена для повторного использования и подлежит утилизации. Упаковку данного продукта запрещается использовать для хранения пищевой продукции.



Символ «петля Мебиуса» указывает на возможность утилизации упаковки. Символ может быть дополнен обозначением материала упаковки в виде цифрового и/или буквенного обозначения.

**Правильная утилизация батарей данного устройства**

(Действует в странах, в которых существует система разделения отходов)

Подобная маркировка на батарейке, руководстве или упаковке свидетельствует о том, что батарейки данного устройства в конце срока его использования нельзя утилизировать с другими бытовыми отходами. Символы химических элементов Hg, Cd или Pb в маркировке указывают на то, что в аккумуляторе содержится ртуть, кадмий или свинец в концентрации, превышающей уровни, установленные директивой ЕС 2006/66. В случае нарушения требований по утилизации эти вещества могут нанести вред здоровью людей и окружающей среде.

Для защиты природных ресурсов и в целях повторного использования материалов, не выбрасывайте батареи с другими бытовыми отходами, а утилизируйте их в соответствии с правилами местной системы возврата батарей.

**Правильная утилизация данного устройства (утилизация электрического и электронного оборудования)**

(Действует в странах, в которых существует система разделения отходов)

Подобная маркировка на изделии, принадлежностях или в руководстве к нему предупреждает, что по истечении срока службы изделие или электронные принадлежности для него (например, зарядное устройство, наушники, кабель USB) не следует выбрасывать вместе с другим бытовым мусором. Во избежание возможного ущерба окружающей среде или здоровью людей в результате неконтролируемой утилизации отходов следует отделять эти устройства от отходов другого типа и утилизировать их в соответствии с правилами, обеспечив рациональное использование материальных ресурсов.

За подробной информацией о месте и способе экологически безопасной утилизации бытовым потребителям следует обращаться к продавцу данного изделия или в органы местного самоуправления.

Промышленным потребителям необходимо обратиться к поставщику, чтобы уточнить сроки и условия договора купли-продажи. Подобные изделия и электронные принадлежности не следует утилизировать вместе с другими производственными отходами.

HT-H7750WM

7.1CH Blu-ray™

үйге арналған
ойын-сауық жүйесі

(Үй кинотеатр жүйесі)

пайдаланушы нұсқаулығы

мүмкіндіктерді елестетіп көріңіз

Осы Samsung өнімін сатып алғаныңыз үшін рақмет. Толығырақ
қызмет алу үшін өнімді мына бетте тіркеңіз:

www.samsung.com/register

SAMSUNG

Қауіпсіздік Ақпараты

ЕСКЕРТУ

ТОК СОҒУ ҚАУПІ БАР. АШПАҢЫЗ

ЕСКЕРТУ: ТОК СОҒУ ҚАУПІН АЗАЙТУ ҮШІН, ҚАҚПАҒЫН (НЕМЕСЕ АРТҚЫ ПАНЕЛІН) АШПАҢЫЗ. ІШІНДЕ ПАЙДАЛАНУШЫ ЖӨНДЕЙТІН БӨЛШЕКТЕР ЖОҚ. БАРЛЫҒЫН БІЛІКТІ МАМАҢҒА ЖӨНДЕТІҢІЗ.

- Өнімнің сыртқы және артқы немесе төменгі жағындағы ұялар мен саңылаулар қажетті желдетуді қамтамасыз етеді. Өнімнің сенімді жұмыс істеуін қамтамасыз ету және оның шамадан тыс қызуынан қорғау үшін осы ұялар мен саңылауларды ешқашан блоктамау немесе жаппау қажет.
 - Жеткілікті желдету болмаса, осы өнімді кітап сөресі немесе кірістірілген шкаф секілді жабық орынға қоймаңыз.
 - Бұл өнімді жылу батареясының немесе жылытқыштың жанына не болмаса үстіне, сондай-ақ күн сәулесі тікелей түсетін орынға қоймаңыз.
 - Өнімнің үстіне суы бар ыдыстарды (вазаларды т.б.) қоймаңыз. Судың ағуынан өрт шығу немесе ток соғу қаупі туындауы мүмкін.
- Бұл өнімге жаңбыр тигізбеңіз немесе оны судың (ваннаның, асхана жуғышының немесе кір жуғыш бактың жанына, ылғал жер төлеге немесе бассейн жанына, т.б.) жанына қоймаңыз. Егер осы өнімге кездейсоқ ылғал тисе, оны токтан ажыратып, өкілетті дилерге бірден хабарласыңыз.
- Бұл өнім батареяларды пайдаланады. Сіздің еліңізде осы батареяларды дұрыс тастауды талап ететін экологиялық ережелер болуы мүмкін. Өнімді тастау немесе қайта өңдеу бойынша ақпарат алу үшін жергілікті билік өкілдеріне хабарласыңыз.
- Қабырға розеткаларын, ұзартқыштарды немесе адаптерлерді өз мүмкіндіктерінен артық жүктемеңіз, себебі олардың өрт шығу немесе ток соғу қаупін тудыруы мүмкін.
- Ток өткізгіш сымдардың бірінің үстіне бірі жүрмейтіндей немесе үстіне немесе оларға қарсы қойылған элементтер қыспайтындай орналастырыңыз. Ашаның ұшындағы, қабырға розеткаларындағы сымдарға және қабырғадан шығатын жердегі нүктелеріне ерекше назар аударыңыз.
- Осы өнімді найзағайдан қорғау үшін немесе ұзақ уақыт бойы қараусыз және пайдаланбаған кезде оны қабырға розеткасынан ажыратыңыз және антеннаны немесе кабель жүйесін де ажыратыңыз. Бұл найзағайдан және желідегі кернеудің көтерілуінен болатын зақымдардың алдын алады.
- Айнымалы қуат сымын тұрақты ток адаптер розеткасына жалғамас бұрын тұрақты ток адаптерінің кернеу көрсеткіші жергілікті электр жабдығына сәйкес келетінін тексеріңіз.



Бұл белгі ішкі бөлігінің кернеуі жоғары екендігін көрсетеді. Осы өнімнің ішкі бөлігіне кез келген жағдайда қол тигізу қаупі.



Бұл белгі өніммен бірге жұмыс істеуге және күтім көрсетуге қатысты маңызды әдебиеттер берілгендігін көрсетеді.

- Осы өнімнің ашық бөліктеріне ешқандай металл нәрселер салмаңыз. Бұл ток соғу қаупін тудыруы мүмкін.
- Ток соғу қаупінің алдын алу үшін өнімнің ішкі бөлігін ешқашан ұстамаңыз. Өнімді білікті маман ғана ашуы қажет.
- Қуат кабелін жалғағанда толығымен енгізілгенін тексеріңіз. Қуат кабелін қабырға розеткасынан ажыратқан кезде әрқашан қуат кабелінің ашасын ұстаңыз. Қуат кабелін ұстал ешқашан ажыратпаңыз. Қуат кабелін ылғал қолмен ұстамаңыз.
- Егер құрал қалыпты жұмыс істемесе, әсіресе, әдеттен тыс дыбыс естіліп, иіс шықса, оны тез арада ажыратып, өкілетті дилерге немесе қызмет көрсету қызметіне хабарласыңыз.
- Өнімнің сыртқы күтімі.
 - Бұл өнімге басқа құрамдас бөліктерді жалғамас бұрын олардың өшірілгенін тексеріңіз.
 - Өнімді кенеттен суық жерден жылы жерге апарған жағдайда, жұмыс бөлшектері мен линзаға ылғал жиналып, дискінің дұрыс емес ойнатылуына себеп болуы мүмкін. Мұндай жағдайда өнімді розеткадан ажыратып, екі сағат күтіңіз де, қуат ашасын розеткаға қосыңыз. Одан кейін дискіні салып, қайта ойнатып көріңіз.
- Егер өнім қолданылмаса немесе үйден ұзақ уақытқа шығып бара жатсаңыз, қуат ашасын розеткадан ажыратқаныңызды тексеріңіз (әсіресе, үйде балалар, қарт немесе мүгедек адам жалғыз қалған жағдайда).
 - Жиналған шаңның ток соғу, электрдің жылыстау немесе өрт қаупіне әкелуі мүмкін, нәтижесінде қуат кабелінен ұшқын шығуы және қызуы немесе изоляцияның төмендеуі мүмкін.
- Өнімді өте шаңды, температурасы жоғары немесе төмен, ылғалдылығы жоғары, химиялық заттары бар орынға немесе күніне 24 сағат бойы жұмыс істейтін әуежай, пойыз станциясы, т.б. секілді орынға орнатқыңыз келсе, ақпарат алу үшін өкілетті қызмет көрсету орталығына хабарласыңыз. Толық ақпарат алмай орнатсаңыз, өнімнің ауыр зақымдалуы мүмкін.

- Дұрыс орнатылған аша мен қабырға розеткасын ғана пайдаланыңыз.
 - Дұрыс орналастырмасаңыз, ток соғуы немесе жабдықтың зақымдалуы мүмкін. (I класс жабдығы ғана.)
- Өнімді толығымен өшіру үшін оны қабырға розеткасынан ажырату қажет. Сондықтан қабырға розеткасы мен қуат кабелі барлық уақытта оңай қолжетімді болуы қажет.
- Балалардың өнімге асылып тұруына жол бермеңіз.
- Қосалқы бөліктерін (батарея, т.б.) балалардың қолы жетпейтін қауіпсіз орында сақтаңыз.
- Өнімді қозғалатын шкаф, еңіс еден секілді тұрақсыз орынға немесе дірілдейтін орынға орнатпаңыз.
- Өнімді түсіріп алмаңыз немесе ұрмаңыз. Өнім зақымдалса, қуат сымын ажыратып, қызмет көрсету орталығына хабарласыңыз.
- Құралды тазарту үшін қуат сымын қабырға розеткасынан ажыратып, құралды жұмсақ, құрғақ шүберекпен сүртіңіз. Балауыз, жанармай, сұйықтыштар, жәндіктерге қарсы құрал, ауа тазартқыштар, жағармайлар немесе тазартқыш құрал секілді ешқандай химиялық заттарды пайдаланбаңыз. Бұл химиялық заттар өнімнің сыртқы бөлігін зақымдауы немесе өнімнің жазуын өшіруі мүмкін.
- Өнімге еш нәрсе тамбауы немесе шашырамауы тиіс. Өнімге ваза сияқты сұйықтық құйылған заттарды қоймаңыз.
- Батареяларды отқа тастамаңыз.
- Бірнеше электр құрылғыны бір розеткаға қоспаңыз. Розеткаға шамадан тыс жүктеме түскенде ол қызып кетіп, өрт шығуы мүмкін.
- Қашықтан басқару құралындағы батареяларды қате батарея түрімен ауыстыру жарылыс қаупін тудырады. Бірдей немесе балама түрімен ғана ауыстырыңыз.

АБАЙЛАҢЫЗ!

- ӨРТ ШАШЫРАУЫНЫҢ АЛДЫН АЛУ ҮШІН ШАМДАР МЕН АШЫҚ ОТЫ БАР БАСҚА ДА ЗАТТАРДЫ ОСЫ ӨНІМНЕН БАРЛЫҚ УАҚЫТТА АЛЫС ҰСТАҢЫЗ.



1-КЛАСТЫ ЛАЗЕР өнімі

Өнім 1-КЛАСТЫ ЛАЗЕР өнімі ретінде классификацияланған. Осы құжатта көрсетілмеген басқару элементтерін, реттеулерді немесе процедураларды пайдаланса, аса қауіпті радиациялық сәулелену жағдайлары туындауы мүмкін.

ЕСКЕРТУ!:

- INVISIBLE LASER RADIATION WHEN OPEN AND INTERLOCKS DEFEATED, AVOID EXPOSURE TO BEAM.

CLASS 1	LASER PRODUCT
KLASSE 1	LASER PRODUKT
LUOKAN 1	LASER LAITE
KLASS 1	LASER APPARAT
PRODUCTO	LÁSER CLASE 1

3D сақтық шаралары

3D БЕЙНЕЛЕРІНЕ АРНАЛҒАН МАҢЫЗДЫ ДЕНСАУЛЫҚ САҚТАУ ЖӘНЕ ҚАУІПСІЗДІК АҚПАРАТЫ.

3D функциясын пайдаланбас бұрын, төмендегі қауіпсіздік ақпаратын оқып, түсініп алыңыз.

- 3D бейнесін тамашалау барысында, кейбір көрермендер бас айналу, лоқсу және бас ауыру сияқты ыңғайсыздықтарды сезіну мүмкін. Осындай симптомдардың кез келгені пайда болса, 3D бейнесін көруді тоқтатып, 3D көзілдірігін шешіп, демалыңыз.
- 3D бейнелерін ұзақ көру көзді ауыртуы мүмкін. Көз ауырса, 3D бейнесін көруді тоқтатып, 3D көзілдірігін шешіп, демалыңыз.
- 3D функциясын пайдаланып отырған балаларды жауапты ересек адам жиі тексеріп отыруы тиіс. Көздердің талғаны, бас ауруы, бас айналуы немесе лоқсу жағдайлары байқалса, балалардың 3D бейнесін көруін тоқтатып, оларды демалдырыңыз.
- 3D көзілдірігін басқа мақсаттарда (мысалы, әдеттегі көзілдірік, күнге қарсы көзілдірік, қорғайтын арнайы көзілдірік, т.б.) пайдаланбаңыз.
- Жүріп бара жатқанда немесе қозғалыс кезінде 3D функциясын немесе 3D көзілдірігін пайдаланбаңыз. 3D функциясын немесе 3D көзілдірігін қозғалыс барысында пайдаланса, бір нәрсеге соғуға, сүрінуге және құлап қалып, ауыр жарақат алуға әкелуі мүмкін.
- 3D бейнесін тамашалау үшін, 3D құрылғысын (3D бейнесімен үйлесімді AV қабылдағышы немесе теледидар) жоғары жылдамдықты HDMI кабелінің көмегімен өнімнің HDMI OUT портына жалғаңыз. 3D бейнесін ойнатпас бұрын, 3D көзілдірігін тағып алыңыз.
- Өнім 3D сигналдарын тек HDMI OUT портына жалғанған HDMI кабелі арқылы шығарады.
- 3D ойнату режиміндегі бейне ажыратымдылығы бастапқы 3D бейнесінің ажыратымдылығына орнатылған. Ажыратымдылықты өзгерту мүмкін емес.
- 3D ойнату режимінде BD Wise, экран өлшемін реттеу және ажыратымдылықты реттеу сияқты кейбір функциялар дұрыс жұмыс істемейі мүмкін.
- 3D сигналы дұрыс шығу үшін жоғары жылдамдықты HDMI кабелін пайдалану керек.
- 3D бейнелерін тамашалағанда, экраннан кемінде оның енінен үш есе үлкен қашықтықта отырыңыз. Мысалы, экранның өлшемі 46 дюйм болса, экраннан 3,5 метр алашақ отырыңыз.
- 3D бейнесі жақсы көріну үшін 3D бейне экраны көзбен бір деңгейде болуы керек.
- Егер өнім қандай да бір 3D құрылғыларына қосылған болса, 3D әсері дұрыс қызмет атқармауы мүмкін.
- Бұл өнім 2D мазмұнды 3D пішіміне түрлендірмейді.
- «Blu-ray 3D» және «Blu-ray 3D» логотипі — «Blu-ray Disc Association» компаниялар тобының сауда белгілері.

ЖҰМЫСТЫ БАСТАУ

- 5 Қосымша жабдықтар
- 5 Динамиктің құрамдас бөліктері
- 6 Алдыңғы панель
- 6 Артқы панель
- 7 Қашықтан басқару құралы

ҚОСЫЛЫМДАР

- 8 Динамиктерді қосу
- 11 Тороидтық феррит өзегі Сымсыз қабылдағыш модулінің қуат сымына тіркеу (SWA-6000)
- 12 Теледидарға және сыртқы құрылғыларға қосу
- 13 Желілік маршрутизаторға жалғау

ПАРАМЕТРЛЕР

- 14 Бастапқы параметрлерді орнату процедурасы
- 14 Басты экран туралы қысқаша мәлімет
- 15 Параметрлер экранына кіру
- 15 Параметрлер мәзірі функциялары
- 21 Желі параметрлерін орнату
- 23 Wi-Fi Direct
- 24 Бағдарламалық құралды жаңарту

МАЗМҰНДЫ ОЙНАТУ

- 26 Коммерциялық дискілерді ойнату
- 26 Мультимедиа файлдарын ойнату
- 28 Бейнені ойнатуды басқару
- 31 Музыканы ойнатуды басқару
- 36 Bluetooth құрылғысын пайдалану
- 39 Фотосурет мазмұндарын ойнату
- 40 Радио тыңдау
- 41 Арнайы әсерлерді қашықтан басқару құралының түймелерін пайдалану

ЖЕЛІ ҚЫЗМЕТТЕРІ

- 42 Samsung есептік жазбасына кіру
- 42 Несие картасын қосу
- 42 ФИЛЬМДЕР МЕН ТВ-ШОУЛАР немесе SAMSUNG APPS тармағын пайдаланбас бұрын
- 43 ФИЛЬМДЕР МЕН ТВ-ШОУЛАР параметрін пайдалану
- 44 SAMSUNG APPS мүмкіндігін пайдалану
- 46 Screen Mirroring
- 46 Веб-браузерді пайдалану
- 49 Интернет қызметінің есептік жазбаларын өнімге байланыстыру
- 49 BD-LIVE™

ҚОСЫМША

- 50 Қосымша ақпарат
- 51 Диск және пішім үйлесімділігі
- 58 Ақаулықтарды жою
- 61 Техникалық сипаттамалар
- 63 Лицензиялар

- Осы пайдаланушы нұсқаулығындағы суреттер мен кескіндер тек анықтама ретінде берілген және өнімнің нақты түрі өзгеше болуы мүмкін.
- Төмендегі жағдайдың бірінде әкімшілік ақы алынуы мүмкін:
 - а. инженер өтініш бойынша шақырылса, бірақ өнімде ешқандай ақау болмаса (яғни, осы пайдаланушы нұсқаулығын оқымағансыз);
 - б. құрылғыны жөндеу орталығына апарсаңыз, бірақ өнімде ешқандай ақау болмаса (яғни, осы пайдаланушы нұсқаулығын оқымағансыз).
- Мұндай әкімшілік ақының көлемі қандай да бір жұмыс орындалмастан немесе үйге бармастан бұрын хабарланады.

Жұмысты Бастау

Төмендегі тізімде берілген немесе көрсетілген қосымша жабдықтардың немесе динамик құрамдас бөліктерінің ұяшықтарына белгі қойыңыз.

Қосымша жабдықтар

- Қашықтан басқару құралы
- Литий батареясы
- Пайдаланушы нұсқаулығы

		 (Қуат сымы үшін)	
Қуат кабелі	FM антеннасы	Тороидтық феррит өзегі	Жұмсақ шүберек











ЕСКЕРТУ, БАТАРЕЯНЫ ЖҰТПАҢЫЗ, ХИМИЯЛЫҚ КҮЙДІРУ ҚАУПІ БАР,

[Қашықтан басқару құралымен берілген] Бұл өнімде тиын/түйме түріндегі батарея бар.

Тиын/түйме түріндегі батарея жұтылса, 2 сағаттан соң ішкі органдар ауыр жағдайда күйіп, өлімге әкелуі мүмкін. Жаңа және пайдаланылған батареяларды балалардан алыс ұстаңыз. Батарея бөлімі қауіпсіз жабылмаса, өнімді пайдалануды тоқтатып, оны балалардан алыс сақтаңыз. Батареялардың жұтылуына немесе дененің белгілі бір мүшесіне түсуіне күдіктенсеңіз, тез арада медициналық көмек алыңыз.

Динамиктің құрамдас бөліктері

				
Динамик кабелі x 2	Бұранда (5x20) x 16	Тірек негізі x 4	Ортаңғы	
				
Алдыңғы/Жоғары Алдыңғы x 2	Тірек x 4	Айнала x 2	Сабвуфер	Сымсыз қабылдағыш модулі (SWA-6000)

Жұмысты Бастау

Алдыңғы панель

ДИСПЛЕЙ БЕЛГІШЕЛЕРІ

F.	ФУНКЦИЯ	■	ТОҚТАТУ	▶	ОЙНАТУ/УАҚЫТША ТОҚТАТУ
▲	АШУ/ЖАБУ	-	+	■	🔊
					ДЫБЫС ДЕНГЕЙІН БАСҚАРУ
					🔌
					ҚУАТ

ВАКУУМДЫ ЛАМПА
КҮШЕЙТКІШІ

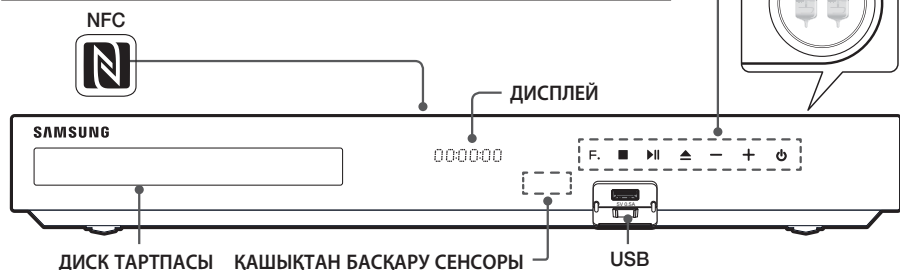
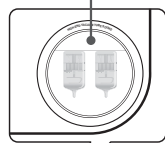

- Вакуум лампалы күшейткішке жақын қойылған ұялы телефондар немесе ұшқыр құрылғылар немесе өнімнің үстіне қойылған электрондық өнімдер дыбыс шуын немесе бұзылуын тудыруы мүмкін.
- Өнім қосылып тұрғанда, балалардың өнім бетін ұстауына жол бермеңіз. Ол ыстық болады.
- Өнімнің бағдарламалық құралын USB ұясы арқылы жаңарту үшін USB флеш-дискісін пайдалану қажет.
- Өнім Blu-ray диск мәзірін көрсеткенде, өнімдегі немесе қашықтан басқару құралындағы ▶|| түймесін басып фильмді қосуға болады. Фильмді ойнату үшін диск мәзірінде «Play Movie» (Фильмді ойнату) немесе «Start» (Бастау) пәрменін таңдап, ОК түймесін басу керек.
- Интернетті пайдалансаңыз немесе мазмұнды теледидардағы USB құрылғысынан үй кинотеатры арқылы ойнатсаңыз, **BD/DVD** режимін **SOURCE** түймесімен таңдай аласыз. **BD/DVD** режимін таңдау үшін интернеттен шығып, теледидарда ойнатылып жатқан мазмұнды тоқтатыңыз, одан кейін **BD/DVD** режимін таңдаңыз.
- NFC** функциясын пайдалану үшін үйлесімді Bluetooth көзінің құрылғысын өнімнің жоғарғы жағындағы **N** белгісіне бекітіңіз (38-бетті қараңыз).

Артық панель

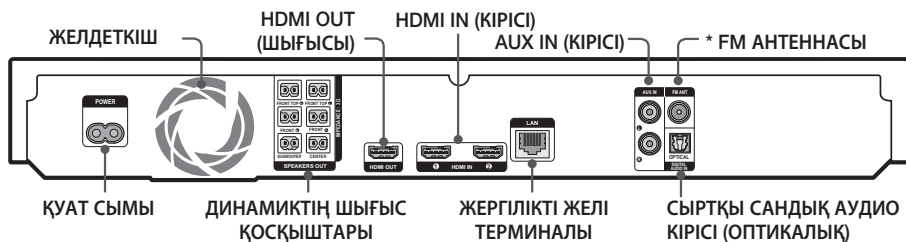

* FM антеннасын жалғау

- Берілген FM антеннасын FM ANT ұясына жалғаңыз.
 - Сигналы күшті жерді тапқанша антеннаны баяу жылжытып, тапқан соң қабырғаға немесе басқа қатты бетке бекітіңіз.
- Дұрыс желдетуді қамтамасыз ету үшін үй кинотеатрының барлық жақтарынан ең кемі 10 см бос орын қалдырыңыз. Желдеткішті немесе желдету тесіктерін жаппаңыз.
 - Бұл құрылғы таратылатын AM хабарларын қабылдамайды.

Қашықтан басқару құралы

Қашықтан басқару құралымен танысу



📁 Мультимедиа мазмұнын **SAMSUNG APPS** ішінде ойнату барысында ойнатуды уақытша тоқтату үшін қашықтан басқару құралындағы **⏮** түймесін басып тұрыңыз. Ойнатуды тоқтату үшін қашықтан басқару құралындағы **⏸** (ШЫҒУ) түймесін басып тұрыңыз.

Қашықтан басқару құралына батареяларды салу

1

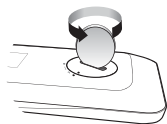

Жоғарыдағы суретте көрсетілгендей қашықтан басқару құралының қақпағын шығарып алу үшін сағат бағытына қарсы тиымен бұраңыз.

2

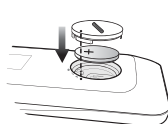

3 В литий батареясын салыңыз. Батареяны салу кезінде оң (+) полюсті жоғары қаратыңыз. Батарея қақпағын салып, «•» белгілерін жоғарыдағы суретте көрсетілгендей бір-біріне қарама-қарсы туралаңыз.

3

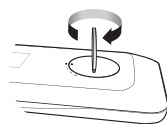

Қақпақты тиы арқылы өз орнына түскенше сағат бағытымен бұраңыз.

Қосылымдар

Бұл бөлімде өнімді басқа сыртқы құрамдас бөліктерге қосудың әр түрлі әдістері сипатталған. Өнімді жылжитпас немесе орнатпас бұрын, қуаттың және қуат сымының ажыратылғанын тексеріңіз.

Динамиктерді қосу

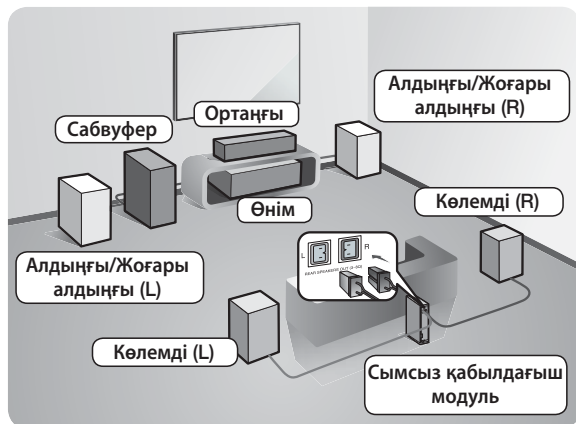

Өнімнің орны

Оны тірекке немесе шкафтың сөресіне не болмаса ТД үстелінің астына қойыңыз.

Тыңдау орнын таңдау

Тыңдау орны теледидар экранының өлшемінен 2,5-3 есе үлкен ара қашықтықта болуы қажет. Мысалы, экранның өлшемі 46 дюйм болса, тыңдау орнын экраннан 2,92-3,50 метрге орналастырыңыз.

Алдыңғы/жоғары алдыңғы динамиктер	Бұл динамиктерді тыңдау орнының алдына, сізге қарай ішке қаратып (шамамен 45°) орналастырыңыз. Алдыңғы динамиктерді жоғары жиілік дауыс зорайтқыштары құлағыңызбен бір биіктікте болатындай орналастырыңыз. Алдыңғы динамиктердің алдыңғы жағын ортаңғы динамиктің алдыңғы жағына дәлдеп немесе одан сәл алға шығарып орналастырыңыз.
Ортаңғы динамик	Ортаңғы Динамикті алдыңғы динамиктермен бір биіктікте орнатқан дұрыс. Сондай-ақ, оны теледидардың дәл үстіне немесе астына орнатуға болады.
Көлемді динамиктер	Бұл динамиктерді тыңдау орнының жанына орналастырыңыз. Орын жетпесе, бұл динамиктерді бір-біріне қаратып орналастырыңыз. Оларды сәл төмен қаратып, құлағыңыздан 60-90 см ара қашықтықта орналастырыңыз. * Алдыңғы және ортаңғы динамиктерге қарағанда, көлемді динамиктер көбінесе дыбыс әсерлері үшін қолданылады. Олардан әрдайым дауыс шықпайды.
Сабуфер	Сабуфердің орны аса маңызды емес. Оны қалаған жерге қойыңыз.

- * Көлемді динамиктер сымсыз қабылдағыш модуліне жалғанған болуы тиіс.
- * Динамиктердің сыртқы түрі осы нұсқаулықтағы суреттерден кішкене өзгеше болуы мүмкін.
- * Әр динамиктің артында немесе астыңғы жағында түсті жапсырма болады. Әр кабельдің ұшына жақын жерде бір түсті таспа орналасады. Әр кабельдің таспасын динамиктің жапсырмасына түсі бойынша сәйкестендіріп, жалғаңыз. Нақты нұсқауларды 9-беттен қараңыз.

Динамиктерді биік тірекке орнату

1. Тірекке тіркелген динамик кабелін табыңыз. Тірек пен тірек негізін төңкеріп, динамик кабелін босатыңыз да, оны тірек негізіндегі тесік арқылы өткізіңіз.
2. Тіректі абайлап ұстаңыз. Ол ауыр болып келеді.
3. Тірек негізін тіректің түбіне қойыңыз.
4. Тірек негізіндегі белгіленген тесіктерге үш 5x20 бұрандаларын салып, суретте көрсетілгендей оларды бұрауышпен бекітіңіз.
5. Динамик кабелін тірек негізінің төменгі жағындағы ұяға орналастырыңыз.
6. Суретте көрсетілгендей тірек пен динамиктегі белгілерді бір-біріне сәйкестендіре отырып, жиналған тірек пен динамикті бірге қосыңыз.
7. Динамиктің артқы жағындағы тесікке бұранданы (5x20) салып, бұрауышпен оңға қарай бұраңыз.
8. Басқа динамик пен тірек үшін 1-6 қадамдарды қайталаңыз.

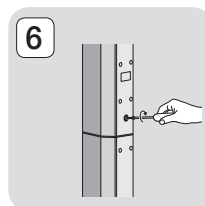
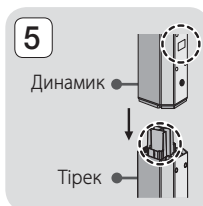
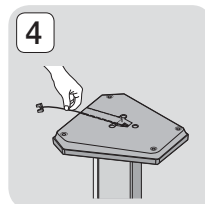
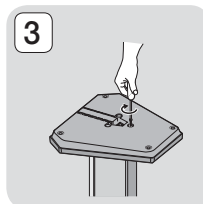
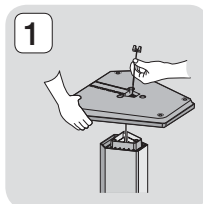

Динамик кабелінің байланыстары

1. Әр бумадағы түспен белгіленген сымды әр динамиктің түбіндегі немесе артындағы түсті жапсырмаға сәйкестендіру арқылы динамик кабельдерінің әрбір жұбын тиісті динамикке сәйкес келтіріңіз.
2. Динамик сымының ашаларын әрбір динамиктен өнімнің артқы жағына динамик ашаларының түстерін динамик ұяларының түстеріне сәйкестендіріп қосыңыз.

Қосылымдар

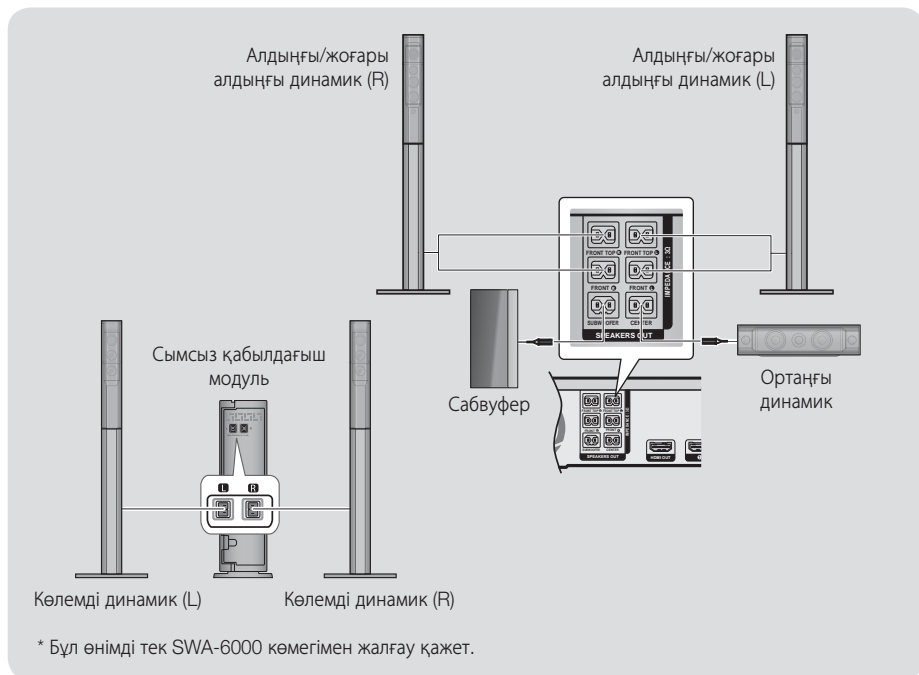

- ❗ Динамикті теледидардың жанына қойсаңыз, экранның түсі магниттік өріс себебінен бұрмалануы мүмкін.
- ❗ Сымсыз қабылдағыш модульді тыңдау орнының артқы жағына орналастырыңыз. Сымсыз қабылдағыш модуль өнімге тым жақын болса, кедергіге байланысты динамиктерден шығатын дыбыс бұрмалануы мүмкін.
- ❗ Өнімнің жанында микротолқынды пеш, сымсыз жергілікті желі картасы, Bluetooth құрылғысы немесе 2,4/5,8 ГГц жиіліктерін пайдаланатын кез келген басқа құрылғыны пайдалансаңыз, кедергіге байланысты динамиктерден шығатын дыбыс бұрмалануы мүмкін.
- ❗ Өнім мен сымсыз қабылдағыш модулі арасындағы сигналдардың ең үлкен таратылу қашықтығы — шамамен 10 метр, алайда жұмыс істеу ортасына байланысты әр түрлі болуы мүмкін. Өнім мен сымсыз қабылдағыш модуль арасында темір бетоннан жасалған немесе металдан жасалған қабырға болса, жүйе мүлдем жұмыс істемеуі мүмкін, себебі радио толқындар металл арқылы өте алмайды.
- ❗ Өнім сымсыз байланыс орнатпаса, өнім мен сымсыз қабылдағыш модуль арасында «ID Set» (Идентификаторды орнату) процедурасын іске қосу қажет. Өнім өшіп тұрған кезде қашықтан басқару құралындағы  (дыбысын өшіру) түймесін 5 секунд басып тұрыңыз. Сымсыз қабылдағыш модульді қосыңыз. Одан кейін сымсыз қабылдағыш модулінің артқы жағындағы «ID SET» түймесін 5 секунд басып тұрып, өнімді қосыңыз.

| АБАЙЛАҢЫЗ |

- ▶ Динамиктерді қабырғаға орнатқыңыз келсе, динамикті ілу қажет орынға бұрандаларды немесе шегелерді (берілмеген) мықтап бекітіп, кейін әр динамиктің артқы жағындағы ұя арқылы әр динамикті бұрандаға немесе шегеге мұқият іліңіз.
- ▶ Балаларға динамиктердің жанында немесе олармен ойнауға рұқсат бермеңіз. Динамик құлап кетсе, олар бір жерін ауыртып алуы мүмкін.
- ▶ Динамик сымдарын динамиктерге жалғаған кезде полярлығы (+/-) дұрыс екендігіне көз жеткізіңіз.
- ▶ Балалар сабвуфер динамигінің түтігіне (тесігіне) қолдарын немесе бөгде заттарды салуына жол бермеу үшін сабвуферді балалардың қолы жетпейтін жерде ұстаңыз.
- ▶ Сабвуферді қабырғаға тесігі арқылы ілмеңіз.
- ▶ Сымсыз қабылдағыш антенна сымсыз қабылдағыш модулінің ішіне орнатылған. Оны су мен ылғалдан аулақ ұстаңыз.
- ▶ Оңтайлы тыңдау өнімділігі үшін сымсыз қабылдағыш модулінің маңында ешбір кедергінің болмауына көз жеткізіңіз.
- ▶ «2-СН» (2 арналы) режимінде сымсыз көлемді динамиктерден дыбыс шықпайды.

Тороидтық феррит өзегі Сымсыз қабылдағыш модулінің қуат сымна тіркеу (SWA-6000)

Егер тороидтық феррит өзегін сымсыз қабылдағыш модулінің қуат сымна тақсаңыз, ол радио сигналдарынан келетін жоғары жиілікті кедергілерді болдырмауға көмектеседі.

1. Тороидтық феррит өзегін ашу үшін оның бекіткіш тілін тартыңыз.
2. Сымсыз қабылдағыш модулінің қуат сымнада екі ілмек жасаңыз.
3. Тороидтық феррит өзегін сымсыз қабылдағыш модулінің қуат сымна оң жақтағы суретте көрсетілгендей етіп тағып, сырт еткен дыбыс шыққанша басыңыз.
 - Феррит өзегін сымсыз қабылдағыш модуліне барынша жақын жалғаңыз.

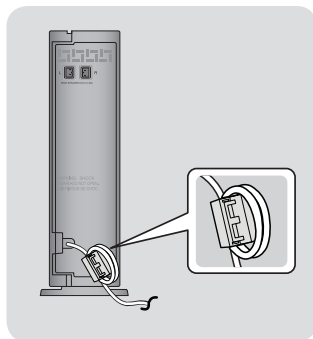

Теледидарға және сыртқы құрылғыларға қосу

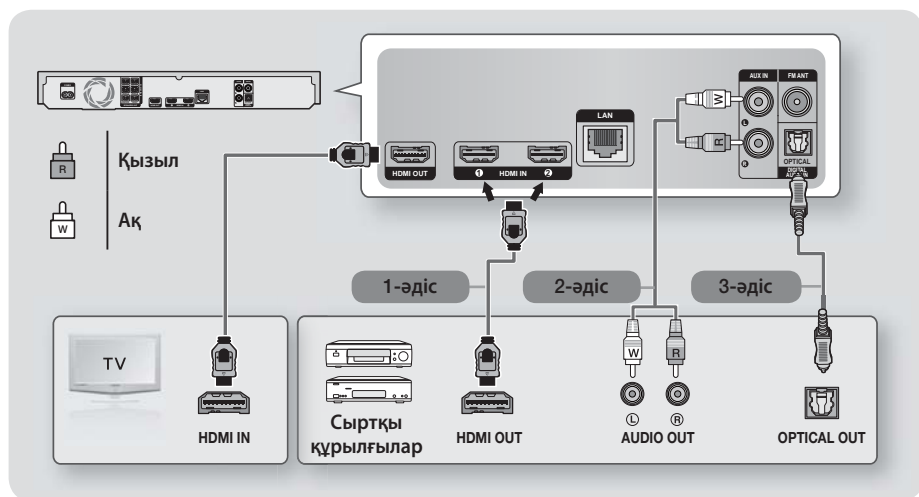

Теледидарға жалғау

Өнімнің HDMI OUT ұясын HDMI кабелі (жинақпен бірге берілмейді) арқылы теледидардың HDMI IN ұясына жалғаңыз. Теледидар ARC үшін қолдау көрсетсе, тек осы кабельді жалғап қана үй кинотеатры арқылы теледидар дыбысын ести аласыз. Қосымша мәліметтер алу үшін осы нұсқаулықтағы 17-бетті және теледидардың пайдалану нұсқаулығындағы ARC функциясы бойынша бөлімді қараңыз.

Сыртқы құрылғыларды жалғау

1-әдіс HDMI IN (KIPICI): HDMI кабелі көмегімен сыртқы құрамдас бөлікті жалғау

Өнімнің артқы жағындағы HDMI IN ұясын HDMI кабелі (жинақпен бірге берілмейді) арқылы сандық құрылғының HDMI OUT ұясына жалғаңыз. ⇒ **HDMI1** немесе **HDMI2** режимін таңдаңыз.

2-әдіс AUX IN (KIPICI): сыртқы аналогтық құрамдас бөлікті жалғау

RCA дыбыс кабелін (бірге берілмейді) пайдаланып өнімдегі AUDIO In (Дыбыс кірісі) ұясын сыртқы аналогтық құрамдас бөліктегі AUDIO Out (Дыбыс шығысы) ұясына жалғаңыз. ⇒ **AUX** режимін таңдаңыз.

- Кабель ашаларындағы түстерді кіріс және шығыс ұяларындағы түстермен міндетті түрде сәйкестендіріңіз.

3-әдіс ОПТИКАЛЫҚ : сыртқы сандық дыбыс құрамдас бөлігін жалғау

Кабель қораптары және жерсерік қабылдағыштары (теледидардың абоненттік қосымшалары) сияқты сандық сигнал құрамдас бөліктерінің сандық дыбыс шығысын үй кинотеатрына жалғау үшін пайдаланыңыз. Сандық оптикалық кабельді (бірге берілмейді) қолдана отырып, өнімдегі Optical Digital Audio In (Оптикалық сандық дыбыс кірісі) ұясын сыртқы сандық құрылғының Digital Optical Out (Сандық оптикалық шығыс) ұясына сандық оптикалық кабель көмегімен жалғаңыз. ⇒ **D. IN** режимін таңдаңыз.

- ☞ Кабельді телевизия блогынан/жерсерік қабылдағышынан бейне материалдарды көру үшін, оның бейне шығыс ұясын теледидарға жалғау керек.
- ☞ Бұл жүйе сандық сыртқы құрамдас бөліктерден келетін 32 кГц немесе одан жоғары сандық дискретизация жиіліктерін қолдайды.
- ☞ Бұл жүйе тек DTS және Dolby Digital дыбысын қолдайды. MPEG дыбысы, бит ағынының пішімі үшін қолдау көрсетілмейді.

Пайдаланылатын сыртқы құрылғыны таңдау

Жалғағаннан кейін сыртқы құрылғыны таңдау үшін **SOURCE** түймесін басыңыз. Түйме басылған сайын режим мына ретпен ауысады: **BD/DVD** → **D. IN** → **AUX** → **HDMI1** → **HDMI2** → **FM** → **BT**

Желілік маршрутизаторға жалғау

Төменде көрсетілген әдістердің бірін пайдалану арқылы өнімді желілік маршрутизаторға жалғауға болады.

Сымды желі

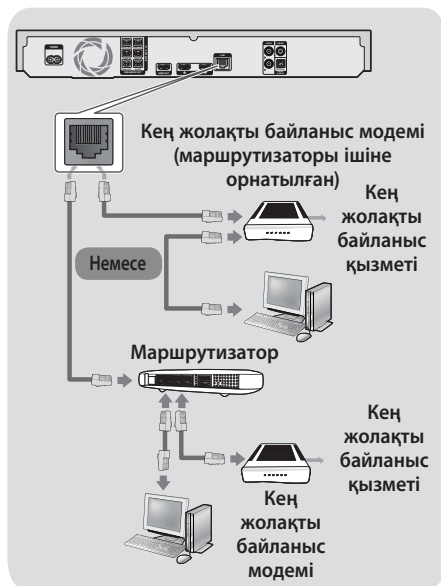

- Маршрутизатор немесе Интернет қызметі провайдерінің саясаты өнімнің Samsung бағдарламалық құралын жаңарту серверіне кіруіне тыйым салуы мүмкін. Егер бұл орын алса, қосымша ақпарат алу үшін интернет қызметін жеткізушіге (ISP) хабарласыңыз.
- DSL пайдаланушылары желіге қосылу үшін маршрутизаторды қолдануы қажет.
- DLNA функциясын пайдалану үшін компьютерді желіге жоғарыдағы суреттегідей жалғау керек. Қосылым сымды немесе сымсыз болуы мүмкін.

Сымсыз желі

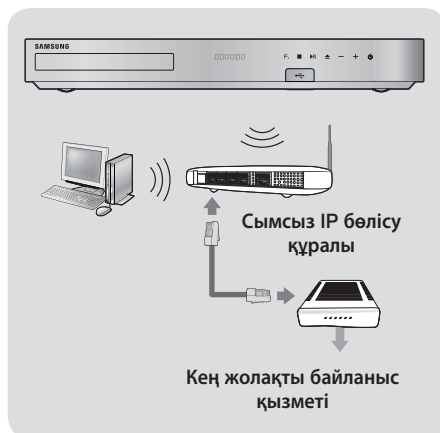

- Егер сымсыз IP маршрутизаторы DHCP протоколын қолдаса, бұл өнім сымсыз желіге қосылу үшін DHCP немесе статикалық IP мекенжайын қолдануы мүмкін.
- Сымсыз маршрутизаторды Инфрақұрылымдық режиміне қойыңыз. Ad-hoc режиміне қолдау көрсетілмейді.
- Өнім тек төменде берілген сымсыз қауіпсіздік кілттерінің протоколдарын қолдайды:
 - WEP (OPEN/SHARED), WPA-PSK (TKIP/AES), WPA2-PSK (TKIP/AES)
- Ағымдағы уақытта қолданылып тұрмаған сымсыз IP маршрутизаторындағы арнаны таңдаңыз. Егер сымсыз IP маршрутизаторына жақын жерде орналасқан басқа құрылғы пайдаланып жатқан арна орнатылса, бұл кедергілер мен байланыс орнату ақаулықтарын тудыруы мүмкін.
- Ең жаңа Wi-Fi куәлігінің техникалық сипаттамаларына сай, Samsung үй кинотеатрлары WEP, TKIP немесе TKIP-AES (WPS2 аралас) қауіпсіздік шифрлауын 802.11n режимінде іске қосылған желілерде қолдамайды.
- Сымсыз жергілікті желі, өз табиғаты бойынша, пайдалану жағдайларына байланысты (кіру нүктесінің жұмысы, қашықтық, кедергілер, басқа радио құрылғыларынан болатын кедергілер, т.б.) кедергілер туғызуы мүмкін.

Параметрлер

Бастапқы параметрлерді орнату процедурасы

- Бастапқы параметрлер реттелмесе, Басты мәзір пайда болмайды.
- Бағдарламалық құралдың нұсқасын жаңартқаннан кейін өнімнің экрандағы мәзірлері өзгеруі мүмкін.
- Таңдалған мәзірге қарай кіру қадамдары әртүрлі болуы мүмкін.

Үй кинотеатрын теледидарға жалғап болған соң, теледидарды, содан кейін үй кинотеатрын қосыңыз. Алдымен бастапқы параметрлерді орнату экраны ашылады. Параметрлерді орнату экраны келесі ретпен ашылады: Тіл, Желі конфигурациясы, Шарттар мен ережелер, Экран ажыратымдылығы (кадр пішімі) және Динамик орналасуы. Үй кинотеатрында орнатылған бағдарламалық құрал нұсқасына байланысты «Бағдарламалық құралды жаңарту» экраны да ашылуы мүмкін. Әр экранда көрсетілетін параметрлерді оңай орнату процедуралары бойынша нұсқауларды орындаңыз. Желі конфигурациясын орнатуға дайын болмасаңыз не қандай да бір қиындыққа тап болсаңыз, **Өткізу** түймесін басып параметрлерді кейін орнатуға болады. (21-бетті көріңіз)

 Бастапқы орнатудан кейін параметрлерді өңдеу үшін Басты экрандағы **Параметрлер > Жүйе > Орнату** тармағын немесе **Қалп.** опциясын таңдаңыз. (20-бетті қараңыз)

Басты экран туралы қысқаша мәлімет



1 ДИСКТІ ОЙНАТУ

Қазір диск науасында тұрған диск туралы мәліметтерді көрсетеді. Дискіні ойнатуды бастау үшін ОК түймесін басыңыз.

2 ФИЛЬМДЕР МЕН ТВ-ШОУЛАР

Фильмдер мен телешоуларды интернеттен жүктеңіз.

 Елге байланысты бұл мәзір функциясына қолдау көрсетілмеуі мүмкін.

3 МУЛЬТИМЕДИА

Диск, USB құрылғылары, компьютерлер, ұялы құрылғылар ішіндегі немесе бұлт қызметтеріндегі фотосуреттерді, бейнелерді немесе музыка мазмұнын ойнатыңыз.

4 SAMSUNG APPS

Ақылы немесе тегін бағдарламаларды әр түрлі жолмен жүктеңіз/кіріңіз.

5 ҰСЫНЫЛАДЫ

Жүктеп алу үшін ұсынылатын пайдалы әрі танымал қолданбалардың тізімі.

6 МЕНІҢ APPS

Жүктелген және орнатылған қолданбалардың тізімін көрсетеді. Көрсетілу ретін өзгертуге болады. (44-бетті көріңіз)

7 Screen Mirroring

Үй кинотеатры мен смартфон немесе планшет арасында сымсыз айналық көшірме функциясын орнатыңыз.

 Елге байланысты бұл мәзір функциясына қолдау көрсетілмеуі мүмкін.

8 Қызметі

Digital In, AUX, HDMI 1 немесе HDMI 2 ұялына жалғанған сыртқы құрылғыларды ауыстыру, тюнерге немесе байланыстырылған Bluetooth құрылғысына қосу үшін пайдаланыңыз. Сондай-ақ, қашықтан басқару құралындағы **SOURCE** түймесін немесе басты жабдықтағы **F.** түймесін басуға болады.

9 Параметрлер

Әр түрлі функцияларды жеке қалауыңызға сай орнатыңыз.

- Басты экранда параметрді таңдау
- 1. Негізгі экранда опцияны таңдау үшін **^ V <>** түймелерінің көмегімен меңзер қажетті опцияны бөлектегенше жылжытып, одан кейін **OK** түймесін басыңыз.
- 📌 Өнім тоқтатылған режимде еш қолданылмастан 5 минуттан артық тұрса, теледидардың экранында экран қорғауышы пайда болады. Өнім экран қорғауышы режимінде 20 минуттан артық тұрса, қуат көзі автоматты түрде ажыратылады.

Параметрлер экранына кіру

1. Басты экранда **Параметрлер** параметрін таңдап, **OK** түймесін басыңыз. **Параметрлер** экраны ашылады.

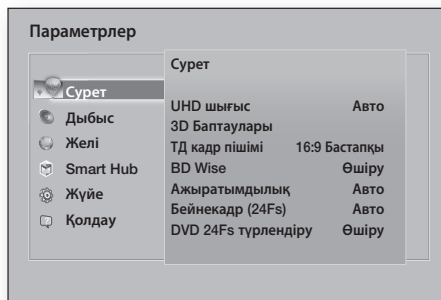

2. Параметрлер экранындағы мәзірлерге, ішкі мәзірлерге және параметрлерге кіру үшін төмендегі қашықтан басқару құралының суретін қараңыз.

Параметрлер мәзірінде қолданылатын қашықтан басқару құралындағы түймелер

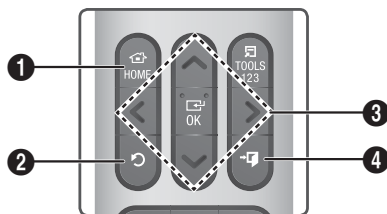

- | | |
|---|---|
| 1 | HOME түймесі: Басты экранға өту үшін басыңыз. |
| 2 | ↻ (ҚАЙТУ) түймесі: Алдыңғы мәзірге оралу үшін басыңыз. |

OK / БАҒЫТ түймесі:

3

- Меңзерді жылжыту немесе элементті таңдау үшін **^ V <>** түймелерін басыңыз.
- Таңдалып тұрған элементті іске қосу немесе орнатуды растау үшін **OK** түймесін басыңыз.

4

→ (ШЫҒУ) түймесі: Ағымдағы мәзірден шығу үшін басыңыз.

Функциялар туралы толық ақпарат

Әр бір **Параметрлер** функциясы, мәзір элементі және жеке параметр экранда толығымен түсіндіріледі. Түсіндірмені көру үшін **^ V <>** түймелерін басып, функцияны, мәзір элементін немесе параметрді таңдаңыз. Түсіндірме әдетте экранның оң жағында көрсетіледі.

Әрбір **Параметрлер** функциясының қысқаша сипаттамасы осы беттен басталады. Кейбір функциялар туралы қосымша ақпарат осы нұсқаулықтың «Қосымша» бөлімінде берілген.

Параметрлер мәзірі функциялары

Сурет

UHD шығыс

Бұл параметр HDMI бейнесін UHD (Ultra High Definition) ажыратымдылығымен шығарады. Бұл тек Бейнекадр функциясы **Авто** параметріне орнатылғанда қол жетімді.

- 📌 Бұл мүмкіндікті пайдалану үшін өнімді UHD ажыратымдылығын қолдайтын құрылғыға қосуыңыз керек және сізде 24 к/с (фильм жылдамдығы) жылдамдықта ойнататын мазмұн болуы тиіс.

3D Баптаулары

3D қатысты функцияларын орнатыңыз.

- ✓ **3D Blu-ray ойнату режимі:** 3D мазмұндары бар Blu-ray дискісі 3D режимінде ойнатылатынын немесе ойнатылмайтынын таңдаңыз. 3D режимінде Басты немесе Smart Hub Басты мәзіріне өтсеңіз, өнім автоматты түрде 2D режиміне ауысады.
- ✓ **Экран өлшемі:** өнімге тіркелген теледидар өлшемін енгізіңіз. Өнім 3D шығысын теледидардың экран өлшеміне автоматты түрде реттейді.

- 📌 3D мазмұнын көрмес бұрын денсаулық сақтау және қауіпсіздік ақпаратын мұқият оқыңыз. (3-бетті қараңыз)

Параметрлер

ТД кадр пішімі

Өнімнің шығысын теледидардың экран өлшеміне сәйкес келтіріп реттеуге мүмкіндік береді. (50-бетті қараңыз)

BD Wise

BD Wise — Samsung компаниясының ең соңғы өзара қосылым мүмкіндігі. Samsung өнімі мен Samsung теледидарын **BD Wise** арқылы бір-біріне HDMI кабелімен жалғанған кезде **BD Wise** өнім мен теледидардың екеуінде де қосылып тұрғанда өнім бейнені Blu-ray/DVD дискісінің бейне ажыратымдылығында және кадр жиілігінде көрсетеді.

Ажыратымдылық

HDMI бейне сигналының шығыс ажыратымдылығын **BD Wise, Авто, 1080p, 1080i, 720p, 576p/480p** режимдеріне орнатуға мүмкіндік береді. Сан әр кадрдағы бейненің жолақтар санын білдіреді. «i» және «p» әріптері тиісінше жолақ аралық және прогрессивті сканерлеуді білдіреді. Жолақтар неғұрлым көп болса, сапа соғұрлым жоғары болады.

Бейнекадр (24Fs)

Бейнекадр (24Fs) мүмкіндігін **Авто** мәніне орнату өнім 24 кадрлік үйлесімді теледидарға тіркелген жағдайда жақсы сурет сапасы үшін оған HDMI шығысын секундына 24 кадр етіп автоматты түрде орнатуға мүмкіндік береді.

- **Бейнекадр (24Fs)** мүмкіндігін тек осы кадр жиілігін қолдайтын теледидарларда пайдалануға болады.
- Бейнекадр мүмкіндігін өнім HDMI 1080p шығыс ажыратымдылығы режимінде болғанда ғана пайдалануға болады.

DVD 24Fs түрлендіру

DVD ойнатуын секундына 24 кадрға түрлендіреді және HDMI арқылы шығарады. Бұл тек **Бейнекадр (24Fs)** мүмкіндігі қосылып тұрғанда ғана қол жетімді.

Экран өлшемін сәйкестендіру

Smart Hub немесе **Screen Mirroring** экраны үшін оңтайлы өлшемді таңдауға мүмкіндік береді.

HDMI түс пішімі

Жалғанған құрылғының (теледидар, монитор, т.б.) мүмкіндіктеріне сәйкес келетін HDMI шығыс сигналы үшін түс кеңістігінің пішімін орнатуға мүмкіндік береді.

HDMI қою түсі

Өнімді бейнені HDMI OUT ұясынан қанық түспен шығаратын етіп орнатуға мүмкіндік береді. Қанық түс мүмкіндігі түс қанықтығын арттырып, түстерді дәлірек көрсетуге мүмкіндік береді.

Прогрессивті режим

DVD дискілерін ойнатқанда, кескін сапасын жақсартуға мүмкіндік береді.

Дыбыс

Динамик параметрлері

- ✓ **Дыбыс шығысы** : іске қосылатын динамиктерді, теледидар динамиктерін немесе үй кинотеатрының динамиктерін таңдауға мүмкіндік береді.
- ✓ **Параметрлер (Үй кинотеатры динамиктері)** : келесі динамик параметрлерін реттеуге және динамиктерді тексере алу үшін дыбысты қосуға және өшіруге мүмкіндік береді.
 - **Дыбыс деңгейі** : әрбір динамиктің қатысты дыбыс жоғарылығын 6 дБ-ден -6 дБ-ге реттеуге мүмкіндік береді. Мысалы, терең бассты ұнатсаңыз, сабуфердің дыбыс жоғарылығын 6 дБ-ге көтере аласыз.
 - **Ара қашықт.** : әрбір динамиктің қатысты қашықтығын тыңдау позициясынан 10 метрге дейін реттеуге мүмкіндік береді. Қашықтық алыс болған сайын, динамик дыбысы жоғарылау болады.
 - **Динамикті сынау** : Ең жақсы көлемді дыбыс конфигурациясын оранту үшін сынақты бастайды. Орындау кезінде тексеруді тоқтату үшін **Сынақты тоқтату** параметрін басыңыз.
- ✓ **Параметрлер (Multiroom Link)** : Дыбысты үй кинотеатрына үй желісі арқылы жалғанған қашықтағы динамиктен тыңдауға болады. Желі динамигін пайдалану үшін **Multiroom** тармағын таңдаңыз. Қолжетімді желі динамигін бар болса, ол экранда пайда болады.
 - **Пайдаланбаңыз** : Желі динамигі пайдаланылмаған.
 - **Multiroom** : Желі динамигін дыбыс шығып тұр. Тек PCM пішімінің пайдаланылуына қарамастан, балық желі динамиктері бірдей дыбысты шығарады.
- ✎ **Multiroom** Қосұлы мәніне орнатылған болса, **SOUND EFFECT** және **3D SOUND** параметрлері қолданылмайды.

- 🖱️ **Screen Mirroring** функциясы пайдаланылғанда желі динамигі қол жетімді болмайды.
- 🖱️ Қосымша мәліметтерді веб-сайттағы **Multiroom Link** нұсқаулығынан қараңыз. www.samsung.com > Support > Өнімнің атауын іздеңіз > Multiroom Link > PDF файлын жүктеп алыңыз

Теңшеу дыбысы

Дыбыс реттеулері үй кинотеатры үшін есту деңгейіңізге және қоршаған орта жағдайларына негізделе отырып ең оңтайлы дыбыс сапасын таңдауға мүмкіндік береді. Өзгертпелі дыбыс профилін жасау үшін мына қадамдарды орындаңыз:

1. **Теңшеу дыбысы** мәзірінің **Теңшеу дыбысын қосу** тармағын таңдаңыз.
2. Келесі экрандағы **Іске қосу** түймесін басыңыз. **Қарап алу** экраны ашылады.
3. Сынақ дыбысты алдын ала көру үшін **Қарап алу** тармағын таңдаңыз. Жалғастыру үшін **Кел-і** опциясын таңдаңыз да, **ОК** түймесін басыңыз.
4. 6-қадамдық сынақ басталады. Әр сатыда теледидар сынақ тонды әр түрлі жиілікте шығарады. Тон төмен дыбыс деңгейімен басталып, жайлап артады. Сынақ тон естілгенде **Иә** тармағын таңдаңыз. Қайтадан тыңдағыңыз келсе, **Әр-ті қайт** тармағын таңдаңыз. **Иә** тармағын таңдаған сайын теледидар келесі тонға ауысып отырады. Сынақ аяқталған соң, бастапқы дыбысты реттелген дыбыспен салыстыруға мүмкіндік беретін экран ашылады.
5. Жалғастыру үшін **Кел-і** опциясын таңдап, **ОК** түймесін басыңыз. Әдепкі профиль атауы көрсетілген экрандық пернетақта ашылады.
6. Реттелген дыбыс профилі үшін атау енгізіп немесе әдепкі атауды қабылдап, **Дайын** тармағын таңдаңыз да, **ОК** түймесін басыңыз.
7. Келесі экраннан **Дайын** тармағын таңдап, **ОК** түймесін басыңыз. **Теңшеу дыбысы** экраны ашылады.

✓ **Дыбыс профилін тең-у** : Іске қосу үшін жасалған дыбыс профилін таңдаңыз. Немесе есту қабілеті нашар адамдар үшін арнайы үлкен дыбыстардан құралған **Есту қабілеті нашар** реттелетін дыбыс профилін пайдаланыңыз.

🖱️ Егер 3-тен көп реттелетін дыбыс тіркелген болса, барлық тіркелген профильдердің орташа мәнінен құралған **Жанұя** режимі қосылады.

✓ **Теңшеу дыбысын қосу** : Жаңа **Дыбыс профилін тең-у** профилін жасаңыз және қосыңыз . Жоғарыдағы нұсқауларды көріңіз.

✓ **Реттелетін дыбысты өзгерту** : Өзгерту **Дыбыс профилін тең-у** үшін тармағын таңдаңыз. Дыбыс профилін жасау үшін пайдаланған қадамдарды орындаңыз. Бұл функция тек **Теңшеу дыбысын қосу** арқылы **Дыбыс профилін тең-у** профилін қосқан болсаңыз қол жетімді болады. (Жоғарыдағы нұсқауларды көріңіз.)

✓ **Теңшеу дыбысын бас-у** : Өзгертпелі дыбыс профильдерінің атауын өзгерту немесе жою. Бұл функция тек **Теңшеу дыбысын қосу** арқылы **Дыбыс профилін тең-у** профилін қосқан болсаңыз қол жетімді болады. Таңдау үшін профильдің оң жағындағы ұяшыққа құсбелгі қойып, **Қайта ат** немесе **Жабу** тармағын таңдаңыз.

Эквалайзер

Эквалайзер параметрлерін қолмен конфигурациялауға мүмкіндік береді.

Интеллект-қ дыбыс

Көрсетілм өзгерісі орын алғанда немесе арна ауыстырылғанда дыбыс деңгейі тұрақты болып қалатындай етіп өнімді орнатуға мүмкіндік береді.

Дыбыстық кері арна

Дыбысты теледидардан үй кинотеатрының динамиктеріне бағыттауға мүмкіндік береді. HDMI байланысын және **Дыбыстық кері арна** (ARC) үйлесімді теледидарды талап етеді.

- **Дыбыстық кері арна Қосу** күйіне орнатылса және өнімді теледидарға қосу үшін HDMI кабелін пайдалансаңыз, сандық оптикалық кіріс жұмыс істемейді.
- **Дыбыстық кері арна** параметрі **Авто** ретінде орнатылса және өнімді теледидарға қосу үшін HDMI кабелін пайдалансаңыз, ARC немесе сандық оптикалық кіріс автоматты таңдалады.

Цифрлық шығыс

Өнімге жалғанған AV қабылдағышы мүмкіндіктеріне сәйкес келетін **Цифрлық шығыс** орнатуға мүмкіндік береді. Қосымша мәліметтерді сандық шығыс сигналын таңдау кестесінен көруге болады. (56-бетті қараңыз)

Параметрлер

Динамикалық диапазонды бақылау

Динамикалық диапазонды бақылау мүмкіндігін Dolby Digital, Dolby Digital Plus және Dolby TrueHD аудио жүйесіне қолдануға мүмкіндік береді.

- ✓ **Авто:** Dolby TrueHD дыбыс жолындағы ақпарат негізінде Dolby TrueHD дыбысының динамикалық диапазонын автоматты түрде басқарады. Сондай-ақ, Dolby Digital және Dolby Digital Plus үшін динамикалық диапазон басқаруын өшіреді.
- ✓ **Өшіру:** динамикалық диапазонды қыспай, бастапқы дыбысты естуге мүмкіндік береді.
- ✓ **Қосу:** барлық үш Dolby пішімі үшін динамикалық диапазон бақылауын қосады. Әлсіз дыбыстар күшейтіледі және қатты дыбыстардың деңгейі төмендетіледі.

Төмендету режимі

Стерео жүйемен үйлесімді бірнеше арналы араластыру әдісін таңдауға мүмкіндік береді. Өнімді төмен араластыруды **Қалыпты стерео** немесе **Көлемді дыбыспен үйлесімді** параметріне реттеуді таңдауға болады.

Аудио синхр.

Өнім сандық теледидарға тіркелгенде, дыбыс бейнемен синхрондалуы үшін бейне кідірісін реттеуге мүмкіндік береді. Кідірісті 0 және 300 миллисекунд арасында орнатуға болады.

- 🔗 **Аудио синхр.** ішіндегі **Авто** функциясының ARC функциясын (Anynet+ функциясын) қолдайтын Samsung теледидарымен жұмыс істейтініне кепілдік берілген.

Желі

Желі күйі

Ағымдағы желі және Интернет күйін тексеруге мүмкіндік береді.

Желі параметрлері

Интернет қызметтері немесе AllShare Wi-Fi мүмкіндігі сияқты әртүрлі мүмкіндіктерді пайдалану және бағдарламалық құралды жаңарту үшін желі қосылымын конфигурациялауға мүмкіндік береді.

Wi-Fi Direct

Сымсыз маршрутизаторсыз, тең құқылы желі арқылы **Wi-Fi Direct** құрылғысын өнімге қосуға мүмкіндік береді. Өнім сымсыз желіге қосылған болса, **Wi-Fi Direct** байланысын қолданғанда ол ажыратылуы мүмкін екенін ескеріңіз. (23-бетті қараңыз)

- 🔗 **Wi-Fi Direct** функциясы қолданылып жатқанда, .TXT немесе .DOC кеңейтімі бар файлдар сияқты мәтіндік файлдар көрсетілмейді.

Мультимедиа құрылғы параметрлері

Желідегі смартфон мен планшеттер сияқты басқа құрылғылардың өніммен мазмұнды бөлісе алуына мүмкіндік береді.

Құрылғы атауы

Өнімге анықтамалық атау тағайындауға мүмкіндік береді. Бұл атауды өнімге сыртқы Wi-Fi құрылғыларын (смартфондар, планшеттер, т.б.) қосқанда, оны анықтау үшін пайдалана аласыз.

BD-Live параметрлері

Түрлі BD-Live функцияларын орнатуға мүмкіндік береді. BD-Live функциясы Интернетке қосылып отырсаңыз, кейбір Blu-ray дискілерінде болатын қосымша мүмкіндіктерге қол жеткізуге мүмкіндік береді.

- ✓ **BD-Live интернет қосылымы** : BD-Live интернет қосылымына толығымен рұқсат беруге, жартылай рұқсат беруге немесе тыйым салуға мүмкіндік береді.
- ✓ **BD деректерді басқару** : BD-Live қызметінен немесе Blu-ray дискінен жүктелген BD деректерін басқарады.
- 🔗 **BD-Live функциясын пайдалану үшін USB сақтау құрылғысын үй кинотеатрының USB портына қосу керек.**

Smart Hub

VOD рейтингтік құлпы

Бағалауға негізделген VOD (сұрау бойынша бейне) мазмұнына кіруді құлыптауға мүмкіндік береді. Пайдалану үшін қауіпсіздік PIN кодын енгізуіңіз қажет. Экранда сандық пернетақта пайда болғанша **123** түймесін басып тұрыңыз. Сандық пернетақта пайда болған кезде **Λ V <>** түймесі арқылы санды таңдап, **OK** түймесін басыңыз.

- ☞ Әдепкі қауіпсіздік PIN коды: 0000.
- ☞ Елге байланысты бұл мәзірге қолдау көрсетілмеуі мүмкін.

Жазу

VOD (сұрау бойынша бейне) ойнатылуы кезінде жабық субтитрлер функциясына қолдау көрсететін субтитрлерді өзгерту үшін пайдаланыңыз. Көрсетілетін субтитрлер қарпінің түсі мен өлшемін өзгертуге мүмкіндік береді.

- ☞ **Жазу** функциясы жабық субтитрлерге қолдау көрсетпейтін VOD қызметтерімен жұмыс істемейді. Жабық субтитрлерге қолдау көрсететін кейбір VOD қызметтері үшін функция параметрлері қолданылмауы мүмкін.
- ☞ Елге байланысты бұл мәзірге қолдау көрсетілмеуі мүмкін.

Шарттар және саясат

Samsung ес. жазб. шарттары мен талаптары, Күпиялық саясаты

Smart Hub, Samsung есептік жазбаларын және әр түрлі басқа да қызметтерді пайдалану шарттары мен құпиялық саясатын көруге болады.

Smart Hub параметрін бастапқы күйіне қайтару

Барлық Smart Hub параметрлерін өздерінің әдепкі параметрлеріне қалпына келтіреді. Пайдалану үшін қауіпсіздік PIN кодын енгізуіңіз қажет. Экранда сандық пернетақта пайда болғанша **123** түймесін басып тұрыңыз. Сандық пернетақта пайда болған кезде **Λ V <>** түймесі арқылы санды таңдап, **OK** түймесін басыңыз.

- ☞ Әдепкі қауіпсіздік PIN коды: 0000.

Жүйе

Орнату

Бастапқы параметрлер процедурасын қайта іске қосуға мүмкіндік береді. Экранда көрсетілген сипаттамаларды қараңыз.

Жылдам бастау

Жүктелу уақытын азайту арқылы өнімді жылдам қосылатын етіп орнатуға мүмкіндік береді.

- ☞ Бұл функция **Қосу** күйіне орнатылса, Күту режиміндегі қуат тұтынуөлшері артады. (Шамамен 12 Вт ~ 20 Вт)

Тіл

Экран мәзірі, диск мәзірі, аудио, субтитрлер, т.б. үшін өзіңізге керекті тілді таңдауға мүмкіндік береді.

- Диск мәзірі, диск дыбысы немесе субтитрлер үшін таңдалған тілге дискіде қолдау болса ғана, ол көрсетіледі.

Құрылғы менеджер.

Өнімнің алдыңғы жағындағы USB портына сымсыз USB пернетақтасын немесе тінтуірін қосуға мүмкіндік береді.

- ✓ **П-тақта параметрлері** : өнімге қосылған сымсыз USB пернетақтасын конфигурациялауға мүмкіндік береді.
- ☞ Веб-браузерде **QWERTY** пернетақтасының экраны немесе терезесі көрсетілгенде ғана пернетақтаны пайдалануға болады.
- ✓ **Тінтуір параметрлері** : өнімге қосылған сымсыз USB тінтуірін конфигурациялауға мүмкіндік береді. Тінтуірді компьютерде пайдаланғандай өнімнің мәзірінде пайдалануға болады.

- Тінтуірді өнімнің мәзірінде пайдалану үшін:

1. USB тінтуірін өнімге қосыңыз.
 2. **Тінтуір параметрлері** ішінде таңдаған негізгі түймені басыңыз. Қарапайым мәзір пайда болады.
 3. Қажетті мәзір параметрлерін нұқыңыз.
- ☞ Кейбір USB HID пернетақталары мен тінтуірлері сідзегі өніммен үйлесімді болмауы мүмкін.
 - ☞ Кейбір HID пернетақта пернелері жұмыс істемейі мүмкін.
 - ☞ Сымды USB пернетақталарына қолдау көрсетілмейді.
 - ☞ Кейбір бағдарламаларға қолдау көрсетілмеуі мүмкін.
 - ☞ Сымсыз HID пернетақтасы кедергі себебінен жұмыс істемесе, пернетақтаны өнімге жақындатыңыз.

Параметрлер

Қауіпсіздік

Экранда сандық пернетақта пайда болғанша **123** түймесін басып тұрыңыз. Сандық пернетақта пайда болған кезде **^ V <>** түймесі арқылы санды таңдап, **OK** түймесін басыңыз. Әдепкі қауіпсіздік PIN коды: 0000. Өз PIN кодыңызды жасамаған болсаңыз, қауіпсіздік функциясына кіру үшін әдепкі PIN кодын енгізіңіз.

- ✓ **BD ата-ана рейтингі** : PIN енгізілмеген жағдайда белгілі бір жас рейтингіне тең немесе одан жоғары рейтингке ие Blu-ray дискілерін ойнатуға жол бермейді.
- ✓ **DVD ата-ана бағалауы** : PIN енгізілмеген жағдайда реттелген белгілі бір сандық рейтингтен жоғары рейтингке ие DVD дискілерін ойнатуға жол бермейді.
- ✓ **PIN кодын өзг.** : қауіпсіздік функцияларына кіру үшін пайдаланылатын 4 санды PIN кодын өзгертеді.

■ PIN кодын ұмытып қалсаңыз

1. Барлық дискілерді немесе USB жад құрылғыларын ажыратыңыз.
2. Алдыңғы панельдегі ■ түймесін 5 секунд немесе одан артық басып тұрыңыз. Барлық параметрлер зауыттық әдепкі параметрлерге қайтарылады.

🔑 Әдепкі зауыт параметрлері қалпына келгенде, пайдаланушы сақтаған барлық BD деректері жойылады.

Жалпы

Дисплей жарықтығы мен уақыт белдеуін көрсетуге мүмкіндік береді.

- ✓ **Алдыңғы дисплей** : алдыңғы панельдің жарықтығын өзгертуге мүмкіндік береді.
- ✓ **Уақыт белдеуі** : аймаққа сәйкес сағат белдеуін көрсетуге болады.
- ✓ **Мәзір мөлдірлігі** : мәзір жолағының мөлдірлігін өзгертуге мүмкіндік береді.

Anynet+ (HDMI-CEC)

Anynet+ дегеніміз Anynet+ мүмкіндігі бар басқа Samsung өнімдерімен байланысып әрекет ету және сол өнімдерді бір Samsung теледидарының қашықтан басқару құралымен басқаруға мүмкіндік беретін қолайлы функция. Бұл функцияны пайдалану үшін осы өнімді HDMI кабелімен Anynet+ Samsung теледидарына жалғау қажет.

Anynet+ (HDMI-CEC) функциясын пайдалану үшін төмендегі нұсқауларды орындаңыз.

- 1) Өнімді **Anynet+ (HDMI-CEC)** функциясына үйлесімді Samsung теледидарына HDMI кабелі арқылы қосыңыз.

- 2) Теледидар мен өнімнің екеуінде де **Anynet+ (HDMI-CEC)** мүмкіндігін **Қосу** күйіне реттеңіз.
- 3) Теледидардың **Anynet+ (HDMI-CEC)** тізіміндегі өнімді іздеп, таңдаңыз. Қосымша нақты нұсқауларды теледидардың пайдаланушы нұсқаулығының Anynet+ бөлімінен қараңыз.

DivX® талап бойынша

DivX® VOD мазмұнын сатып алу және ойнату үшін, DivX® VOD тіркеу кодтарын қараңыз.

Қолдау

Қашықтықтан басқару

Іске қосылған кезде Samsung көмек беру орталығының қызметкерлеріне өнімді қашықтан тексеріп, ақаулықтарды жөндеуге мүмкіндік береді. Белсенді интернет байланысы қажет. **Қашықтықтан басқару** қызметі кейбір елдерде болмауы мүмкін.

Бағдарламалық қамт-ды жаңарту

Бағдарламалық қамт-ды жаңарту функциясы туралы қосымша ақпаратты 24-беттегі «Бағдарламалық құралды жаңарту» бөлімінен қараңыз.

Пайдалану режимі

Пайдалану режимі реттеуге мүмкіндік береді. Үй кинотеатрын үйде пайдалансаңыз, әрқашан **Үйде пайд.** режимін таңдаңыз. **Көрсету** тек сату дисплей параметрлеріне арналған.

Samsung комп-на хабарласу

Өнімді пайдалану туралы көмек алу үшін қажетті хабарласу ақпаратын береді.

Қалп.

Желі және Smart Hub параметрлері үшін басқа барлық параметрлерді әдепкі мәндеріне қайтарады. Қауіпсіздік PIN кодын енгізуді талап етеді. Экранда сандық пернетақта пайда болғанша **123** түймесін басып тұрыңыз. Сандық пернетақта пайда болған кезде **^ V <>** түймесі арқылы санды таңдап, **OK** түймесін басыңыз. Әдепкі қауіпсіздік PIN коды: 0000.

Желі параметрлерін орнату

Осы өнім желіге қосылғанда Smart Hub және BD-LIVE сияқты желіге негізделген бағдарламалар мен функцияларды қолдануға және өнімнің бағдарламалық құралын желілік қосылым арқылы жаңартуға болады. Интернет қызметтеріне кіру және оларды пайдалану туралы толық ақпаратты осы нұсқаулықтың 42-49 беттеріндегі «Желілік қызметтер» тарауынан қараңыз. Желі қосылымын конфигурациялауға арналған нұсқаулар төменде берілген.

Желі қосылымын конфигурациялау

Егер желі қосылымын бастапқы параметрлер процедурасы кезінде конфигурацияламаған болсаңыз немесе желі қосылымын қалпына келтіру қажет болса, төмендегі нұсқауларды орындаңыз. Жұмысты бастамас бұрын, Интернет қызметін жеткізушіге хабарласып, IP мекенжайының тұрақты немесе динамикалық екенін анықтап алыңыз. Динамикалық болса және сізде сымды немесе сымсыз желі болса, төменде келтірілген Автоматты түрде конфигурациялау іс рәсімдерін пайдалануды ұсынамыз.

Егер сымды желіге қосылсаңыз, реттеу процедурасын бастамастан бұрын өнімді жергілікті желі кабелін пайдаланып маршрутизаторға қосыңыз.

Желілік байланысты реттеуді бастау үшін мына қадамдарды орындаңыз:

1. Басты экранда **Параметрлер** тармағын таңдап, ОК түймесін басыңыз.
2. **Желі** тармағын таңдап, ОК түймесін басыңыз.
3. **Желі параметрлері** тармағын таңдап, ОК түймесін басыңыз.
4. Төмендегі сымды желілерге арналған нұсқауларға немесе 22-беттен басталатын сымсыз желілерге арналған нұсқауларға өтіңіз.

Сымды желі

□ Сымды – Автоматты

Жоғарыдағы 1-3 қадамдарын орындағаннан кейін:

1. **Желі параметрлері** экранында **Желі түрі** параметрін **Сымды** параметріне өзгертіңіз. Одан кейін **Қосу** тармағын таңдап, ОК түймесін басыңыз. Өнім сымды қосылымды анықтап, желі қосылымын тексереді де, одан кейін желіге қосылады.
2. Аяқтағаннан кейін **ОК** опциясын бөлектеп, ОК түймесін басыңыз.

□ Сымды - Қолмен

Сізде статикалық IP мекенжайы болса немесе автоматты процедурасы жұмыс істемесе, **Желі параметрлері** мәндерін қолмен орнату қажет болады.

Жоғарыдағы 1-3 қадамдарын орындағаннан кейін:

1. **Желі параметрлері** экранында **Желі түрі** параметрін **Сымды** параметріне өзгертіңіз. одан кейін **Қосу** тармағын таңдап, ОК түймесін басыңыз. Өнім желіні іздеп, одан кейін қосылым орнатылмады хабарын көрсетеді.

✎ Үй кинотеатрын желіге сымсыз қосу мүмкін болса, **Желіні өзгерту** параметрін осы жерде таңдаңыз, **Желі түрі** параметрін **Сымсыз** параметріне өзгертіңіз, одан кейін келесі беттері сымсыз желілер бойынша нұсқауларға өтіңіз.

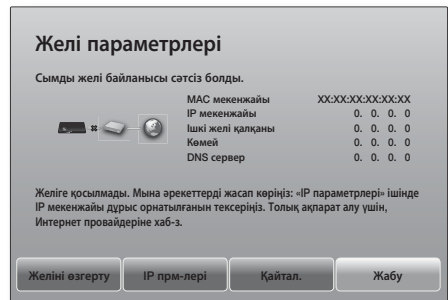

2. **<>** түймелері арқылы **IP прм-лері** тармағын таңдап, ОК түймесін басыңыз. **IP прм-лері** экраны ашылады.
3. **IP прм-рі** өрісін таңдап, оны **Қолмен енгізу** параметріне реттеңіз.
4. Енгізу үшін (мысалы, **IP мекенжайы**) параметрін таңдап, ОК түймесін басыңыз. Қашықтан басқару құралындағы **Λ ∇** түймелерін пайдаланып, параметр үшін сандарды енгізіңіз. Немесе сандық пернетақта арқылы параметр санын енгізіңіз. Экранда сандық пернетақта пайда болғанша **123** түймесін басып тұрыңыз. Сандық пернетақта пайда болған кезде **Λ ∇ <>** түймесі арқылы санды таңдап, ОК түймесін басыңыз. Параметр ішінде жазба өрісінен жазба өрісіне жылжу үшін қашықтан басқару құралындағы **<>** түймелерін пайдаланыңыз. Бір параметрді болғаннан кейін **ОК** түймесін басыңыз.
5. Басқа параметрге өту үшін **Λ** немесе **∇** түймесін басыңыз, одан кейін 4-қадамдағы нұсқауларды орындау арқылы сол параметр үшін сандарды енгізіңіз.

Параметрлер

6. Барлық параметрлерді толтырғанша, 4 және 5-қадамдарды қайталаңыз.

Желі параметрі мәндерін интернет провайдерінен алуға болады.

7. Барлық параметр мәндерін енгізуді аяқтағаннан кейін **ОК** тармағын таңдап, **ОК** түймесін басыңыз. Үй кинотеатры желі қосылымын тексеріп, желіге қосылады.

Сымсыз желі

Сымсыз желі қосылымын үш жолмен орнатуға болады:

- Сымсыз автоматты
- Сымсыз қолмен
- WPS(PBC)

Сымсыз желі қосылымын конфигурацияламас бұрын, өнімге қосылып тұрған барлық сымсыз желі құрылғыларын немесе, қолжетімді болса, өнімнің ағымдағы сымды қосылымын ажыратыңыз.

□ Сымсыз - Автоматты

21-беттегі «Желі қосылымын конфигурациялау» бөлімінің 1-3 қадамдарын орындағаннан кейін:

1. **Желі параметрлері** экранында **Желі түрі** параметрін **Сымсыз** параметріне өзгертіңіз. Өнім қол жетімді желілерді іздеп, оларды тізім түрінде көрсетеді.

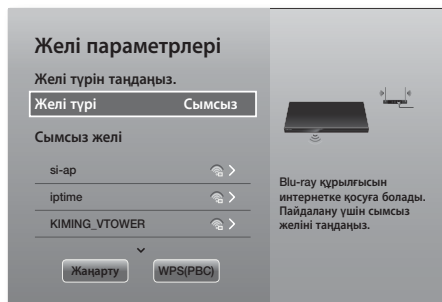

2. Қажетті желіні таңдап, **ОК** түймесін басыңыз.

3. «Қауіпсіздік» экранында желінің қауіпсіздік кодын немесе құпия сөзін енгізіңіз. Әріптерді $\wedge \vee \langle \rangle$ түймелерінің көмегімен таңдау арқылы енгізіп, одан кейін **ОК** түймесін басыңыз.

4. Аяқтағаннан кейін **Дайын** опциясын таңдап, **ОК** түймесін басыңыз. Өнім желі қосылымын тексеріп, одан кейін желіге қосылады.

Қауіпсіздік кодын немесе құпия сөзін маршрутизаторды немесе модемді орнатуға пайдаланған орнату экрандарының бірінен табуға болады.

□ Сымсыз - Қолмен

Сізде статикалық IP мекенжайы болса немесе Автоматты процедурасы жұмыс істемесе, «Желі параметрлері» мәндерін қолмен орнату қажет болады.

21-беттегі «Желі қосылымын конфигурациялау» бөлімінің 1-3 қадамдарын орындағаннан кейін:

1. **Желі параметрлері** экранында **Желі түрі** параметрін **Сымсыз** параметріне өзгертіңіз. Өнім қол жетімді желілерді іздеп, оларды тізім түрінде көрсетеді.

2. Тізімді айналдырып, қажетті желіні немесе **Желіні қосу** параметрін таңдап, **ОК** түймесін басыңыз.

3. 2-қадамда желіні таңдасаңыз, 6-қадамға өтіңіз. Егер **Желіні қосу** параметрін таңдасаңыз, 4-қадамға өтіңіз.

4. Сымсыз желі немесе сымсыз маршрутизатор атауын енгізіңіз.

- Әріптерді $\wedge \vee \langle \rangle$ түймелері арқылы таңдап, **ОК** түймесін басу арқылы енгізіңіз.
- Бас әріптерді (немесе бас әріптер көрсетілсе, кіші әріптерді қайта көрсету) көрсету үшін \uparrow тармағын таңдап, **ОК** түймесін басыңыз.
- Таңбалар мен тыныс белгілерін көрсету үшін **123#&** түймесін таңдап, **ОК** түймесін басыңыз. Әріптерді қайта көрсету үшін **123#&** түймесін таңдап, **ОК** түймесін басыңыз.

Аяқтағаннан кейін **Дайын** опциясын таңдап, **ОК** түймесін басыңыз.

5. Көрсетілетін **Қауіпсіздік түрі** экранында $\wedge \vee$ түймелері арқылы желінің **Қауіпсіздік түрі** түрін таңдап, **ОК** түймесін басыңыз. Келесі экранда желінің қауіпсіздік кодын немесе құпия тіркесін енгізіңіз.

- Әріптерді $\wedge \vee \langle \rangle$ түймелері арқылы таңдап, **ОК** түймесін басу арқылы енгізіңіз. Аяқтағаннан кейін **Дайын** опциясын таңдап, **ОК** түймесін басыңыз. Өнім желіні іздейді.

6. Желі қосылымы орнатылмады экраны пайда болады. $\langle \rangle$ түймелерін пайдаланып, **IP прм-лері** тармағын таңдап, **ОК** түймесін басыңыз.

7. **IP параметрі** өрісін таңдап, оны **Қолмен енгізу** параметріне реттеңіз.
8. Енгізу қажет (мысалы, **IP мекенжайы**) желі параметрін таңдап, **ОК** түймесін басыңыз. Қашықтан басқару құралындағы **Λ V** түймелерін пайдаланып, параметр үшін сандарды енгізіңіз. Немесе сандық пернетақта арқылы параметр санын енгізіңіз. Экранда сандық пернетақта пайда болғанша **123** түймесін басып тұрыңыз. Сандық пернетақта пайда болған кезде **Λ V <>** түймесі арқылы санды таңдап, **ОК** түймесін басыңыз. Параметр ішінде жазба өрісінен жазба өрісіне жылжу үшін қашықтан басқару құралындағы **<>** түймелерін пайдаланыңыз. Бір мәнді болғаннан кейін, **ОК** түймесін басыңыз.
9. Басқа параметрге өту үшін **Λ** немесе **V** түймесін басыңыз, одан кейін 8-қадамдағы нұсқауларды орындау арқылы сол параметр үшін сандарды енгізіңіз.
10. Барлық параметрлерді толтырғанша, 8 және 9-қадамдарды қайталаңыз.
 - 📎 Желі параметрі мәндерін интернет провайдерінен алуға болады.
11. Аяқтағаннан кейін **ОК** опциясын таңдап, **ОК** түймесін басыңыз. Қауіпсіздік экраны ашылады.
12. Қауіпсіздік экранында желінің қауіпсіздік кодын немесе құпия тіркесін енгізіңіз. Әріптерді **Λ V <>** түймелері арқылы таңдап, **ОК** түймесін басу арқылы енгізіңіз.
13. Аяқтағаннан кейін экранның оң жағынан **Дайын** опциясын таңдап, **ОК** түймесін басыңыз. Өнім желі қосылымын тексеріп, одан кейін желіге қосылады.
14. Үй кинотеатры желіні тексергеннен кейін **ОК** түймесін таңдаңыз, одан кейін **ОК** түймесін басыңыз.
 - 📎 Сондай-ақ, желіні қолмен орнатуды **Параметрлер > Желі > Желі күйі** тармағына өту арқылы бастауға болады.

□ WPS(PBC)

Сымсыз желілік байланыс орнатудың ең оңай жолдарының бірі **WPS(PBC)** функциясын пайдалану болып табылады. Сымсыз маршрутизаторда **WPS(PBC)** түймесі болса, осы қадамдарды орындаңыз:

21-беттегі «Желі қосылымын конфигурациялау» бөлімінің 1-3 қадамдарын орындағаннан кейін:

1. **Желі параметрлері** экранында **Желі түрі** параметрін **Сымсыз** параметріне өзгертіңіз. Өнім қол жетімді желілерді іздеп, оларды тізім түрінде көрсетеді.
2. Тізімде төмен қарай өтіп, **WPS(PBC)** тармағын таңдап, **ОК** түймесін басыңыз.

3. Екі минут ішінде маршрутизатордағы **WPS(PBC)** түймесін басыңыз. Желі байланысы расталған соң, өнім өзіне керекті желі параметрлерінің мәндерін автоматты түрде алып, желіңізге қосылады.
4. Аяқтағаннан кейін **ОК**, тармағын бөлектеп, **ОК** түймесін басыңыз.
 - 📎 **WPS** қосылымы үшін сымсыз маршрутизатордың қауіпсіздік шифрлауын AES деп орнатыңыз. WEP қауіпсіздік шифрлауы **WPS** қосылымын қолдамайды.

Wi-Fi Direct

Wi-Fi Direct функциясы сымсыз маршрутизаторсыз, тең құрылы желі арқылы **Wi-Fi Direct** құрылғыларын өнімге және бір-біріне қосуға мүмкіндік береді.

- 📎 Кейбір **Wi-Fi Direct** құрылғылары **Wi-Fi Direct** арқылы жалғанған болса, AllShare функциясын қолдамауы мүмкін. Бұл жағдайда, құрылғыны үй кинотеатрына қосу үшін пайдаланылған желі қосылымы әдісін өзгертіңіз.
 - 📎 **Wi-Fi Direct** функциясын қолданып жіберу Bluetooth сигналдарына кедергі келтіруі мүмкін. Bluetooth функциясын қолданбас бұрын, кез келген қосылып тұрған құрылғыда **Wi-Fi Direct** функциясын өшіруді қатал түрде ұсынамыз.
1. **Wi-Fi Direct** құрылғысын қосып, оның **Wi-Fi Direct** функциясын іске қосыңыз.
 2. Басты экранда **Параметрлер** тармағын таңдап, **ОК** түймесін басыңыз.
 3. **Желі** тармағын таңдап, **ОК** түймесін басыңыз.
 4. **Wi-Fi Direct** тармағын таңдап, **ОК** түймесін басыңыз. Үй кинотеатрын қосуға болатын **Wi-Fi Direct** құрылғылары пайда болады.

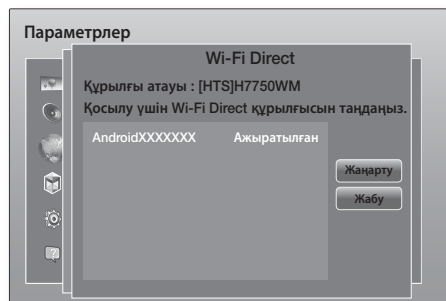

Параметрлер

5. Wi-Fi қосылымын орнатудың үш жолы бар:

- Wi-Fi құрылғысы арқылы.
- PBC көмегімен өнім арқылы.
- PIN-код көмегімен өнім арқылы.

Әрқайсысы төменде қамтылған.

Wi-Fi құрылғысы арқылы

1. Wi-Fi құрылғысында басқа **Wi-Fi Direct** құрылғысына қосылу үшін құрылғының процедурасын орындаңыз. Нұсқауларды құрылғының пайдаланушы нұсқаулығынан қараңыз.
2. Процедураны аяқтағанда, теледидар экранында **Wi-Fi Direct** қолдайтын құрылғысы қосылуды сұрағаны туралы хабарлайтын қалқымалы терезені көресіз. **OK** тармағын таңдап, қабылдау үшін **OK** түймесін басыңыз.
3. «Қосылу» қалқымалы терезесі, содан кейін «Қосылды» қалқымалы терезесі пайда болады. Ол жабылғанда, **Wi-Fi Direct** экранындағы тізімде құрылғыны қосылған ретінде көресіз.

- PBC және PIN процедуралары құрылғыларды автоматты түрде қосады.

PBC көмегімен өнім арқылы

1. Осы өнімге жалғау қажет **Wi-Fi Direct** құрылғысын таңдап, **OK** түймесін басыңыз.
2. «Қосылу» қалқымалы терезесі, содан кейін «Қосылды» қалқымалы терезесі пайда болады. Ол жабылғанда, **Wi-Fi Direct** экранындағы тізімде құрылғыны қосылған ретінде көресіз.

PIN-код көмегімен өнім арқылы

1. Осы өнімге жалғау қажет **Wi-Fi Direct** құрылғысын таңдап, **OK** түймесін басыңыз.
2. PIN қалқымалы терезесі пайда болады.
3. Қалқымалы терезедегі PIN кодын жазып алыңыз, одан кейін қосылу керек **Wi-Fi Direct** құрылғысындағы тиісті өріске енгізіңіз.
4. «Қосылу» қалқымалы терезесі, содан кейін «Қосылды» қалқымалы терезесі пайда болады. Ол жабылғанда, **Wi-Fi Direct** экранындағы тізімде құрылғыны қосылған ретінде көресіз.

 **Wi-Fi Direct** функциясын пайдаланған кезде ағымдағы сым немесе сымсыз желі қосылымы ажыратылады.

 **Wi-Fi Direct** функциясы қолданылып жатқанда, .TXT немесе .DOC кеңейтімі бар файлдар сияқты мәтіндік файлдар көрсетілмейді.

Бағдарламалық құралды жаңарту

Бағдарламалық қамт-ды жаңарту мәзірі жұмысты жақсарту және қосымша қызметтер алу мақсатында бағдарламалық құралды жаңартуға мүмкіндік береді.

- Жаңарту барысында өнімді қолмен өшіруші немесе қосушы болмаңыз.

1. Басты мәзірде **Параметрлер** тармағын таңдап, **OK** түймесін басыңыз.
2. **Қолдау** тармағын таңдап, **OK** түймесін басыңыз.
3. **Бағдарламалық қамт-ды жаңарту** тармағын таңдап, **OK** түймесін басыңыз.
4. Бағдарламалық құралды қазір жүктеп алып, жаңарту үшін **Қазір жаңарту** тармағын таңдап, **OK** түймесін басыңыз. Мәліметтерді келесі беттегі «Қазір жаңарту» бөлімінен қараңыз.
5. Өнімнің қол жетімді болғанда бағдарламалық құралды автоматты түрде жүктеп алып, жаңартуына мүмкіндік беру үшін **Автоматты жаңарту** тармағын таңдап, **OK** түймесін басыңыз. (25-бетті қараңыз)

 Жаңарту процесі өнім өздігінен өшіп, қайта қосылғанда аяқталады.

 Samsung Electronics корпорациясы бағдарламалық құралдың жаңартылуы барысындағы тұрақсыз интернет байланысы немесе пайдаланушы немқұрайлығы нәтижесінде орын алған өнім ақаулары үшін жауап бермейді.

 Егер бағдарламалық құралды жүктеу барысында жаңартудан бас тарту керек болса, **OK** түймесін басыңыз.

 Жүйе жаңартылып жатқанда, алдыңғы панельде «UPDATE» деген жазу көрсетіледі.

Қазір жаңарту

Желі қосылымдары арқылы немесе USB флеш-дискісін пайдалану арқылы бағдарламалық құралды жаңарту үшін, **Қазір жаңарту** мүмкіндігін пайдалануға болады. Төменде желі нұсқаулары берілген. USB флеш-дискісі туралы нұсқаулар осы бетте берілген.

1. **Қазір жаңарту** тармағын таңдап, **OK** түймесін басыңыз. «Қазір жаңарту» қалқымалы терезесі пайда болады.
 2. Өнім бағдарламалық құралдың соңғы нұсқасын желіден іздейді.
 3. Егер ол жаңартуды таппаса, «Сіз үшін әзірше жаңартулар жоқ.» қалқымалы терезесі пайда болады. Шығу үшін **OK** түймесін басыңыз.
 4. Жаңа нұсқасы табылған жағдайда «Жаңартуды сұрау» қалқымалы терезесі пайда болады.
 5. **OK** түймесін таңдаңыз. Өнім бағдарламалық құралды жаңартып, автоматты түрде өшеді де, қайта қосылады.
 6. Бір минут ішінде **OK** немесе **Болдырмау** түймесін таңдасаңыз, өнім жаңа бағдарламалық құралды сақтайды. Бағдарламалық құралды **Автоматты жаңарту** түймесін пайдаланып кейінірек жаңартуға болады.
 7. **Болдырмау** параметрін таңдасаңыз, өнім жаңартуды тоқтатады.
- 📎 Жүйені жаңарту процесі аяқталғанда, бағдарламалық құрал туралы толығырақ мәліметтерді «Samsung комп-на хабарласу» экранындағы «Өнім туралы ақпарат» бөлімінен қарап алыңыз.
- 📎 Бағдарламалық құрал жаңартылып жатқанда, өнімді өшірмеңіз. Өнім бұзылып қалуы мүмкін.

Автоматты жаңарту

Автоматты жаңарту функциясын өнім **Автоматты жаңарту** режимінде болғанда жаңа жаңарту бағдарламалық құралын жүктейтіндей етіп реттеуге болады.

Автоматты жаңарту режимінде өнім қосулы, бірақ Интернет қосылымы белсенді болады. Бұл өнімді пайдаланып жатпағанда өнімге жаңарту бағдарламалық құралын автоматты түрде жүктеуге мүмкіндік береді.

1. **Λ V** түймелерін **Автоматты жаңарту** режимін таңдау үшін басып, **OK** түймесін басыңыз.
 2. **Қосу** немесе **Сөндіру** күйін таңдаңыз. **Қосу** параметрі таңдалса, өнім қуаты қосулы күйде автоматты жаңарту режимінде тұрғанда, жаңа бағдарламалық құралды автоматты түрде жүктейді. Жаңа бағдарламалық құрал жүктеп алынса, өнімді қосқанда, жаңартуды орнату қажеттілігі сұралады.
- 📎 **Автоматты жаңарту** функциясын пайдалану үшін өнім интернетке қосылған болу керек.

USB арқылы жаңарту

1. Мына сайтқа кіріңіз: www.samsung.com.
 2. Беттің жоғарғы оң жағындағы **SUPPORT** түймесін басыңыз.
 3. Іздеу өрісіне өнім үлгісінің нөмірін енгізіңіз. Үлгі нөмірін енгізгеннен кейін ашылмалы тізім үлгі нөміріне сәйкес өнімдерді көрсетеді.
 4. Ашылмалы тізімдегі өнім үлгісінің нөмірін тінтуірдің сол жағымен басыңыз.
 5. Ашылған бетте төмен қарай жылжып, **Firmware Manuals & Downloads** түймесін басыңыз.
 6. Беттің ортасындағы **Firmware** түймесін басыңыз.
 7. Беттің оң жағындағы «Файл бағанында» **ZIP** түймесін басыңыз.
 8. Пайда болған бірінші қалқымалы терезеде **Send** түймесін басыңыз. Микробағдарламаны компьютерге жүктеу және сақтау үшін пайда болған екінші қалқымалы терезеде **OK** түймесін басыңыз.
 9. Қысылған файлды компьютерде шығарыңыз. Атауы zip файлымен бірдей қалта пайда болу керек.
 10. Қалтаны USB флеш-дискісіне көшіріңіз.
 11. Өнімге диск салынбағанын тексеріңіз де, USB флеш-дискісін өнімнің USB портына салыңыз.
 12. Өнімнің мәзірінде **Параметрлер > Қолдау > Бағдарламалық қамт-ды жаңарту** тармағына өтіңіз.
 13. **Қазір жаңарту** түймесін таңдаңыз.
 14. Өнім бағдарламалық құралды USB дискісінен іздейді. Бағдарлама табылған жағдайда «Жаңартуды сұрау» қалқымалы терезесі пайда болады.
 15. **OK** түймесін таңдаңыз. Өнім бағдарламалық құралды жаңартып, автоматты түрде өшеді де, қайта қосылады.
 16. USB ұясы арқылы бағдарламалық құралды жаңартқанда, өнімге диск салмау керек.
- 📎 Жүйені жаңарту процесі аяқталғанда, бағдарламалық құрал туралы толығырақ мәліметтерді «Samsung комп-на хабарласу» экранындағы «Өнім туралы ақпарат» бөлімінен қарап алыңыз.
- 📎 Бағдарламалық құрал жаңартылып жатқанда, өнімді өшірмеңіз. Өнім бұзылып қалуы мүмкін.
- 📎 USB ұясын пайдаланып бағдарламалық құралды жаңарту тек USB флеш-дискісінің көмегімен орындалуы керек.

Мазмұнды Ойнату

Үй кинотеатры Blu-ray/DVD/CD дискілерінде, USB құрылғыларында, компьютерлерде, смартфондарда, планшеттерде және вебте орналасқан мазмұнды ойната алады. Компьютерде немесе мобильді құрылғыда орналасқан мазмұнды ойнату үшін компьютерді немесе мобильді құрылғыны және өнімді желіге қосу керек. Компьютердегі мазмұнды ойнату үшін AllShare желілік бағдарламалық құралын да жүктеу және орнату керек немесе компьютерде бұрыннан DLNA желілік бағдарламалық құралы болуы керек.

 Windows 7 және Windows 8 жүйесі орнатылған компьютерлерде кірістірілген DLNA бағдарламалық құралы (Play To) бар.

Коммерциялық дискілерді ойнату

1. Диск тартпасын ашу үшін ▲ түймесін басыңыз.
2. Дискінің жапсырмасы бар бетін жоғары қаратып, дискіні диск тартпасына мұқият салыңыз.

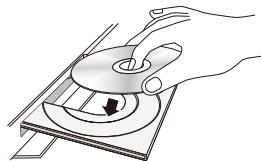

3. Диск тартпасын жабу үшін ▲ түймесін басыңыз. Ойнату автоматты түрде басталады.
4. Ойнату автоматты түрде басталмаса, қашықтан басқару құралындағы ► түймесін басыңыз.



Дискіні сақтау & Басқару

- Дискілерді қолмен ұстау
 - Дискідегі саусақ іздері немесе сызаттар дыбыстың және суреттің сапасын төмендетуі немесе кейбір үзінділердің еленбеуін тудыруы мүмкін.
 - Деректер жазылған диск бетін ұстамауға тырысыңыз.
 - Саусақтар бетке тимейтіндей дискіні шеттерінен ұстау керек.
 - Дискіге қағаз немесе таспа жапсырмаңыз.
- Дискілерді тазалау
 - Дискіде саусақ іздері немесе кір болса, оны сумен араластырылған жұмсақ жуу затымен тазалаңыз, сөйтіп жұмсақ матамен сүртіңіз.



- Тазалағанда дискінің ішінен сыртына қарай сүртіңіз.
- Дискіні сақтау
 - Күн сәулесі тікелей түспейтін жерде сақтаңыз.
 - Жақсы желдетілетін салқын жерде сақтаңыз.
 - Таза қорғағыш қаптамаға салып, тік күйде сақтаңыз.

Мультимедиа файлдарын ойнату

1. Басты экранында **МУЛЬТИМЕДИА** тармағын таңдап, **OK** түймесін басыңыз. Соңғы ойнатылғандар экраны ашылады.
 2. Экранның төменгі жағындағы **Сақтау құралы**, **Желі құрылғысы** немесе **Қойма қызметі** тармағын таңдаңыз.
 - **Сақтау құралы** - өнімге қосылған сақтау құрылғыларын көрсетеді.
 - **Желі құрылғысы** - желі арқылы қосылған ұялы құрылғыларды, компьютерлерді, планшеттерді және соған ұқсас құрылғыларды көрсетеді.
 - **Қойма қызметі** - тіркелген бұлт қызметтерін көрсетеді.
 -  Элементті таңдағанда сол элемент туралы ақпарат элементтер тізімі көрсетілген терезенің төменгі жағында айналып тұрады.
 3. Элементті немесе құрылғыны таңдап, **OK** түймесін басыңыз. Элемент не құрылғы мазмұнының тізімі көрсетілген экран ашылады. Мазмұн қалай реттелгеніне байланысты, қалталарды, жекелеген файлдарды немесе екеуін де көресіз.
 4. Қажет болса, **▲▼ <>** түймелерін пайдалану арқылы қалтаны таңдаңыз да, **OK** түймесін басыңыз.
 5. Көретін немесе ойнататын файлды таңдау үшін **▲▼ <>** түймелерін пайдаланыңыз да, содан кейін **OK** түймесін басыңыз.
 6. Таңдалған файл ойнатылады.
 7. **↻ (ҚАЙТУ)** түймесін басып қалтадан шығыңыз немесе **➔ (ШЫҒУ)** түймесін басып басты экранына оралыңыз.
 8. Сақтау құрылғысындағы бейнелерді, музыканы және суреттерді ойнатудың бақылау жолы түсіндірілген нұсқауларды көру үшін 28-40 аралығындағы беттерге өтіңіз.
-  Тізімде медиа файлдың тек бір түрін көрсету үшін, элементтің немесе құрылғы экранының жоғарғы оң жақ бұрышындағы **Сүзгі (🔍)** функциясын пайдаланыңыз.

- 📎 **Сүзгі** (📏) ашылмалы тізімінен **Фотосурет-р**, **Бейнелер** немесе **Музыка** тармағын таңдаңыз.
- 📎 Өнім барлық мазмұн түрлерін қамтитын қалталарды көрсеткенімен, ол тек таңдалған мазмұн түріне жататын файлдарды көрсетеді. Мысалы, **Музыка** тармағын таңдаған болсаңыз, тек музыка файлдарын көре аласыз.

Сақтау құрылғысындағы файлдарды ойнату

1-әдіс: сақтау құрылғысын жалғаған соң өнім өшіп тұрса

1. Өнімді қосыңыз.
2. 26-бетте көрсетілген «Мультимедиа файлдарын ойнату» бойынша нұсқауларды орындаңыз. 2-қадамда **Сақтау құралы** тармағын таңдаңыз.

2-әдіс: өнім қосылып тұрғанда USB құрылғысын жалғасаңыз

1. Сақтау құрылғысын өнімге қосыңыз. (жазылған ықшам дискі, USB құрылғысы, т.б.) **«Жаңа құрылғы жалғанды.»** қалқымалы терезесі пайда болады. Бір уақытта екі немесе одан көп сақтау құрылғысы жалғанған болса, құрылғылар арасында ауысу үшін <> түймесін пайдаланыңыз.

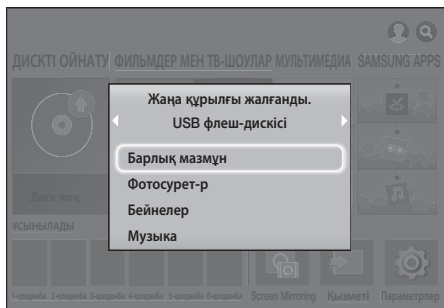

- 📎 Егер бұл қалқымалы терезе пайда болмаса, 1-әдіске өтіңіз.
- 2. **Λ V** түймелерін **Барлық мазмұн**, **Фотосурет-р**, **Бейнелер** немесе **Музыка** таңдау үшін пайдаланып, **OK** түймесін басыңыз. Мазмұн қалай реттелгеніне байланысты, қалталарды, жекелеген файлдарды немесе екеуін де көресіз.
- 📎 Тізімде медиа файлдың тек бір түрін көрсету үшін, элементтің немесе құрылғы экранының жоғарғы оң жақ бұрышындағы **Сүзгі** (📏) функциясын пайдаланыңыз.

- 📎 **Сүзгі** (📏) ашылмалы тізімінен **Фотосурет-р**, **Бейнелер** немесе **Музыка** тармағын таңдаңыз.
- 📎 Өнім барлық мазмұн түрлерін қамтитын қалталарды көрсеткенімен, ол тек таңдалған мазмұн түріне жататын файлдарды көрсетеді. Мысалы, **Музыка** тармағын таңдаған болсаңыз, тек музыка файлдарын көре аласыз.
- 3. Қажет болса, **Λ V <>** түймелерін пайдаланып қалтаны таңдаңыз да, **OK** түймесін басыңыз.
- 4. Қарайтын немесе ойнататын файлды таңдаңыз да, **OK** түймесін басыңыз.
- 5. Қалтадан шығу үшін **↶ (ҚАЙТУ)** түймесін басыңыз немесе Басты экранға оралу үшін **➡ (ШЫҒУ)** түймесін басыңыз.
- 6. Сақтау құрылғысындағы бейнелерді, музыканы және суреттерді ойнатудың бақылау жолы түсіндірілген нұсқауларды көру үшін 28-40 беттеріне өтіңіз.
- 📎 USB құрылғысын немесе телефонды ойнатып жатқанда дискіні салсаңыз, құрылғы режимі автоматты түрде «Диск» деп өзгереді.
- 📎 Егер ұялы телефон DLNA мүмкіндігімен үйлесімді болса, мазмұнды USB кабелін жалғамай қосуға болады.

Компьютерде/мобильді құрылғыда сақталған медиа мазмұнды ойнату

Үй кинотеатрымен бірдей желіге жалғанған компьютерде немесе мобильді құрылғыда сақталған үй кинотеатрындағы медиа мазмұнды ойната аласыз.

- 📎 Samsung Link бағдарламалық құралын үй кинотеатрында ойнату қажет мазмұнды қамтитын компьютерге орнату қажет. Мобильді құрылғы Samsung Link бағдарламалық құралын қолдауы қажет. Қосымша ақпарат алу үшін <http://link.samsung.com> сайтындағы Samsung мазмұн және қызмет порталына өтіңіз.
- 📎 Медиа файлдарды үшінші тарап DLNA сервері арқылы ойнатуға талпынған кезде үйлесімділік ақаулары пайда болуы мүмкін.
- 📎 Компьютер немесе мобильді құрылғы ортақ пайдаланған мазмұн оның шифрлау түрі мен файл пішіміне байланысты ойнатылмауы мүмкін. Оған қоса, кейбір функциялардың қолжетімді болмауы мүмкін.
- 📎 Желі күйіне байланысты медиа мазмұнының бірқалыпты ойнатылмауы мүмкін. Осы жағдай орын алса, USB сақтау құрылғысын пайдаланыңыз.

Мазмұнды Ойнату

1. Басты экранында **МУЛЬТИМЕДИА** тармағын таңдап, **OK** түймесін басыңыз.
2. Экранның төменгі жағындағы **Желі құрылғысы** тармағын таңдап, **OK** түймесін басыңыз. Үй кинотеатрымен бір желіге қосылған сақтау құрылғылары тізімде көрсетіледі.
3. Сақтау құрылғысын таңдап, **OK** түймесін басыңыз. Таңдалған сақтау құрылғысымен ортақ пайдаланылатын қалталар мен файлдар тізімде көрсетіледі.
4. Қажет болса, **△▽<>** түймелерін пайдалану арқылы қалтаны таңдаңыз да, **OK** түймесін басыңыз.
5. Көру немесе ойнату керек файлды таңдаңыз да, **OK** түймесін басыңыз.
6. **↻ (ҚАЙТУ)** түймесін басып қалтадан шығыңыз немесе **→ (ШЫҒУ)** түймесін басып Басты экранына оралыңыз.
7. Сақтау құрылғысындағы бейнелерді, музыканы және суреттерді ойнатудың бақылау жолы түсіндірілген нұсқауларды көру үшін 28-40 аралығындағы беттерге өтіңіз.

📎 Тізімде медиа файлдың тек бір түрін көрсету үшін, элементтің немесе құрылғы экранының жоғарғы оң жақ бұрышындағы **Сүзгі (▽)** функциясын пайдаланыңыз.

📎 **Сүзгі (▽)** ашылмалы тізімінен **Фотосурет-р, Бейнелер** немесе **Музыка** тармағын таңдаңыз.

📎 Өнім барлық мазмұн түрлерін қамтитын қалталарды көрсеткеннен, ол тек таңдалған мазмұн түріне жататын файлдарды көрсетеді. Мысалы, **Музыка** тармағын таңдаған болсаңыз, тек музыка файлдарын көре аласыз.

📎 Не болмаса, ойнату қажет медиа мазмұнына жылжып, мазмұнды ойнату үшін **OK** түймесін басыңыз.

Бұлт қызметінде сақталған медиа мазмұнын ойнату

Dropbox, SkyDrive және басқа бұлт қызметтері фотосуреттер, бейнелер және музыка файлдары сияқты пайдаланушы мазмұнын Интернет арқылы қол жеткізуге болатын қашықтағы серверге сақтайды. Үй кинотеатры Интернетке қосылған болса, бұлт қызметінде сақталған медиа мазмұнды үй кинотеатрынан көруге не ойнатуға болады.

📎 Мазмұнды бұлт қызметінде ойнату үшін Samsung есептік жазбасына кіріп, оны бұлт қызметі есептік жазбасымен байланыстыру қажет. Samsung есептік жазбасын бұлт қызметі есептік жазбасымен байланыстыру туралы қосымша ақпарат алу үшін «Samsung есептік жазбасына кіру» бөлімін қараңыз.

1. Басты экранда **МУЛЬТИМЕДИА** тармағына жылжып, **OK** түймесін басыңыз.
2. Экранның төменгі бөлігінде **Қойма қызметі** түймесін таңдаңыз.
3. Samsung есептік жазбаңызға байланысқан бұлт қызметтері пайда болады.
4. Бұлт қызметін таңдаңыз. Таңдалған бұлт қызметіндегі қалталар мен файлдар тізімделген.
5. Қажет болса, **△▽<>** түймелерін пайдалану арқылы қалтаны таңдаңыз да, **OK** түймесін басыңыз.
6. Көру немесе ойнату керек файлды таңдаңыз да, **OK** түймесін басыңыз.
7. **↻ (ҚАЙТУ)** түймесін басып қалтадан шығыңыз немесе **→ (ШЫҒУ)** түймесін басып Басты экранына оралыңыз.
8. **Қойма қызметі** ішінде орналасқан бейнелерді, музыканы және суреттерді ойнатудың бақылау жолы түсіндірілген нұсқауларды көру үшін 28-40 аралығындағы беттерге өтіңіз.

Бейнені ойнатуды басқару

Blu-ray/DVD дискісінде, USB құрылғысында, мобильді құрылғыда немесе компьютерде орналасқан мазмұнды ойнатуды басқара аласыз. Дискіге немесе мазмұндарға байланысты осы нұсқаулықта сипатталған кейбір функциялар қол жетімді болмауы мүмкін.

Бейнені ойнату үшін пайдаланылған қашықтан басқару құралындағы түймелер

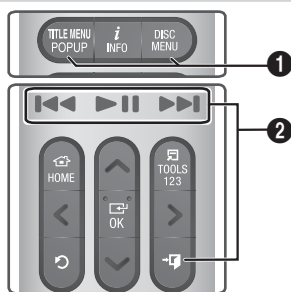

- 1 **Диск мәзірін, тақырыптар мәзірін, қалқымалы мәзірді және тақырыптар тізімін пайдалану**

DISC MENU

Ойнату кезінде Диск мәзірін көрсету үшін осы түймені басыңыз.

TITLE MENU

Ойнату кезінде Тақырып мәзірін немесе қалқымалы мәзірді көрсету үшін осы түймені басыңыз.

- Дискіде ойнату тізімі болса, ойнату тізіміне өту үшін **Сұрыптау реті** түймесін басыңыз.

② Ойнатуға қатысты түймелер

Өнім іздеу немесе Жай режимінде дыбысты ойнатпайды.

- Қалыпты жылдамдықпен ойнатуға қайту үшін ►► түймесін басыңыз.

►►	Ойнатуды бастайды/кідіртеді
→□ (ШЫҒУ)	Ойнатуды тоқтатады.
Тез ойнату	Ойнату кезінде ◀◀ немесе ▶▶ түймесін басып тұрыңыз. ◀◀ немесе ▶▶ түймесін басып тұрған сайын ойнату жылдамдығы өзгереді.
Жай ойнату	Кідірту режимінде ▶▶ түймесін басып тұрыңыз. ▶▶ түймесін басып тұрған сайын ойнату жылдамдығы өзгереді.
Өткізіп ойнату	Ойнату кезінде ◀◀ немесе ▶▶ түймесін басыңыз. ◀◀ немесе ▶▶ түймесін әр басқан кезде диск алдыңғы немесе келесі бөлімге немесе файлға жылжиды.

ТҚҰРАЛДАР мәзірін пайдалану

Коммерциялық дискілер

Ойнату кезінде TOOLS түймесін басыңыз.

Файлға негізделген бейне

Ойнату кезінде TOOLS түймесін басыңыз.

Жоғарғы оң жақ бұрыштағы **Параметрлер**(□) тармағын таңдау үшін <> түймелерін пайдаланып, содан кейін ОК түймесін басыңыз.

Басынан бастап ойнату

Фильмнің басына оралу үшін таңдаңыз да, ОК түймесін басыңыз.

3D

Қазіргі уақытта ойнатылып жатқан 3D мазмұны 3D режимінде дұрыс көрінбесе, 3D мәзірін пайдаланып, **Жанама** немесе **Жоғары Төмен** опциясын таңдаңыз.

- ✎ 3D мәзірін тек 3D мазмұны үшін пайдаланыңыз. **Жанама** немесе **Жоғары Төмен** пішімін 2D мазмұнына қолдансаңыз, ол дұрыс көрсетілмейді.

Көріністі таңдау

Ойнату кезінде фильмді көру немесе өзіңіз таңдаған көріністен бастау үшін **Көріністі таңдау** қолдануға болады.

- ✎ Егер файлдағы индекс ақпараты бүлінген болса немесе файл индекстеуді қолдамаса, Көріністі таңдау функциясын қолдану мүмкін болмайды.
- ✎ DLNA функциясын желі арқылы компьютерге жалғағаннан кейін пайдаланып отырсаңыз, Көрініс таңдау функциясына қолдау көрсетілмеуі мүмкін.

✓ **Тақырыптарды іздеу** : Егер дискіде немесе құрылғыда бірнеше фильм болса, басқа тақырыпты бастауды таңдаңыз.

1. **Тақырыптарды іздеу** тармағын таңдап, ОК түймесін басыңыз.
2. ▲ ▼ түймелерін пайдаланып фильмді таңдаңыз да, ОК түймесін басыңыз.

✓ **Бөлімдерден іздеу** : таңдалған тарауды ойнату үшін таңдаңыз.

1. **Бөлімдерден іздеу** тармағын таңдап, ОК түймесін басыңыз.
2. ▲ ▼ түймелерін пайдаланып тарауды таңдаңыз да, ОК түймесін басыңыз.

✓ **Уақыт жолағын іздеу** : фильмді таңдалған уақыт нүктесінен ойнату үшін таңдаңыз.

1. **Уақыт жолағын іздеу** тармағын таңдап, ОК түймесін басыңыз.
2. Экранда сандық пернетақта пайда болғанша 123 түймесін басып тұрыңыз. Сандық пернетақта пайда болған кезде ▲ ▼ <> түймесі арқылы санды таңдап, ОК түймесін басыңыз.

- ✎ Фильмді алға немесе кері қарай айналдыру үшін <> түймелерін пайдалануыңызға да болады. <> түймелері басылған сайын фильм алға немесе артқа қарай бір минут айналады.

Мазмұнды Ойнату

Қайталау реж.

Фильмді, тарауды немесе нақты бөлімді қайталауға мүмкіндік береді.

- **Өшіру** : қалыпты ойнатуға оралу үшін таңдаңыз.
- **Тақ-п** : таңдалған тақырыпты қайталау үшін таңдаңыз.
- **Тарау** : нақты тарауды қайталау үшін таңдаңыз.
- **А-В қайталау** : нақты бөлімді қайталау үшін таңдаңыз.

1. Қайталап ойнату басталатын нүктеде (А) ОК түймесін басыңыз.
2. Қайталап ойнату тоқтайтын нүктеде (В) ОК түймесін басыңыз.

- 🔗 Дискіге байланысты экран барлық қайталау параметрлерін көрсетпеуі мүмкін.
- 🔗 **Сөндіру, Бір. қайталау және Бар. қайталау** опциялары цифрлық файл ретінде жазылған бейнені ойнатқан кезде пайда болады.
- 🔗 Экран **Тарау** немесе **Тақ-п** тармағын бірден көрсетпейді. Таңдау тиісті өрісте болғанша **Λ V** түймелерін баса беріңіз.
- 🔗 Экран **А-В қайталау** тармағын бірден көрсетпеуі мүмкін. **А-В қайталау** жарамды өрістің ішінде болғанша **Λ V** түймелерін баса беріңіз.
- 🔗 (В) нүктесін (А) нүктесінен кейін кемінде 5 секунд ойнату уақытына орнату керек.

Сурет режимі

Сурет режимі реттеуге мүмкіндік береді.

- **Динамикалық** : анықтық пен жарықтықты арттырады.
- **Стандартты** : көптеген қарау қолданбалары үшін осы параметрді таңдаңыз.
- **Фильм** : фильмдерді көру үшін ең жақсы параметр.
- **Пайдаланушы** : айқындық пен шуды азайту функциясын тиісінше реттеуге мүмкіндік береді.
- 🔗 **BD Wise** функциясы қолданылғанда, бұл мәзір көрсетілмейді.

Эквалайзер режимі

Эквалайзерді пайдалану үшін Эквалайзер режимі режимін қосулы параметріне орнатыңыз.

Эквалайзер параметр.

Эквалайзерді реттеуге мүмкіндік береді.

- 🔗 Эквалайзер параметрлері **Эквалайзер режимі** **Қосу** күйіне реттелген кезде ғана пайда болады.

Аудио

Қажетті дыбыс тілін орнату үшін таңдаңыз.

Аудио синхр.

Кейде, өнім сандық теледидарға қосылғанда, дыбыс сигналын бейне сигналымен синхрондау мүмкін емес. Бұл пайда болса, дыбысты кешіктіру уақытын бейне сигналымен сәйкес болатындай реттеу үшін **Аудио синхр.** функциясын пайдаланыңыз.

Субтитр

Қажетті субтитр тілін орнатуға мүмкіндік береді.

Субтитр баптаулары

Қажетті субтитр параметрлерін орнатуға мүмкіндік береді.

Бұрыш

Қойылымды басқа бұрыштан қарауға арналған. **Бұрыш** параметрі қарау үшін қол жетімді бұрыштар санын көрсетеді (1/1, 1/2, 1/3, т.б.).

BONUSVIEW Бейне

BONUSVIEW Аудио

Қажетті Bonusview параметрін орнатуға мүмкіндік береді.

Бұру

Экранды оңға немесе солға қарай 90 градусқа бұраңыз.

Толық бейнебет

Бейне суретінің өлшемін орнатуға мүмкіндік береді. **Бастапқы, 1-режим** (үлкенірек) немесе **2-режим** (ең үлкен) параметрін таңдаңыз.

Ақпарат

Бейне файл туралы ақпаратты көру үшін таңдаңыз.

- 🔗 Диск түріне немесе жад құрылғысына қарай Құралдар мәзірі әртүрлі болуы мүмкін.
- 🔗 Бит ағыны жоғары (20 Мбит/с немесе одан көп) бейне файлдар өнімнің мүмкіндіктерін шектеп, ойнату кезінде ойнатуды тоқтатып тастауы мүмкін.

Сұрыптау реті & Параметр. мәзірлерін пайдалану

Тек бейнелерді көрсету үшін **Сүзгі** (🔍) функциясын, содан кейін **Бейнелер** тармағын таңдаңыз.

- Өнім барлық мазмұн түрлерін қамтитын қалталарды көрсеткенімен, ол тек таңдалған мазмұн түріне жататын файлдарды көрсетеді. Мысалы, **Бейнелер** тармағын таңдаған болсаңыз, тек музыка файлдарын көре аласыз.

Бейне файлдар тізілген экранда жоғары оң жақ бұрыштағы **Сұрыптау реті** немесе **Параметр.** таңдау үшін **^ v <>** түймелерін пайдаланыңыз, одан кейін **OK** түймесін басыңыз.

Бейнелер

Сұрыптау реті

- Күн**
Бейнелер бар барлық қалталарды күні бойынша көрсетеді. Қалтаны таңдап, **OK** түймесін бассаңыз, қалтадағы бүкіл бейнелер күні бойынша көрсетіледі.
- Атауы**
Мультимедиадағы немесе жад құрылғысындағы барлық бейне файлдарды тақырыбы бойынша көрсетеді.
- Қалта**
Мультимедиадағы немесе жад құрылғысындағы барлық қалталарды көрсетеді.

Параметр.

- Таңдал-н ойнату**
Таңдал-н ойнату функциясы ойнату керек белгілі бір файлдарды таңдау арқылы ойнату тізімін жасауға мүмкіндік береді. Ол негізінен барлық құрылғы үшін бірдей жұмыс істейді. 34-беттегі «Коммерциялық ықшам дискімен Таңдал-н ойнату функциясын пайдалану» бөлімін көріңіз.
- Жіберу**
Жіберу параметрін таңдалған файлдарды желідегі тораптарға (Picasa, Facebook, т.б.) немесе құрылғыларға жүктеп қою үшін таңдаңыз. Желідегі торапта **Жіберу** функциясын пайдалану үшін, сол торап үшін есептік жазба орнатып, Log In (Кіру) функциясын пайдаланып оған кіруіңіз керек. **Жіберу** функциясы негізінен музыка, фотосуреттер және бейнелер үшін бірдей жұмыс істейді. Жалпы нұсқауларды 40-беттегі «Жіберу функциясын пайдалану» бөлімінен көріңіз.

- Диск түріне немесе жад құрылғысына қарай **Параметр.**, **Сұрыптау реті** мәзірлері әр түрлі болуы мүмкін. Барлық параметрлер көрсетілмеуі мүмкін.

- Сұрыптау реті** және **Параметр.** мәзірлері әдетте USB флеш-дискісіндегі, компьютердегі, өзіңіз жазған дискідегі немесе мобильді құрылғыдағы бейне файлдарды көріп жатқанда қол жетімді болады. Коммерциялық Blu-ray, DVD немесе ықшам дискіні көріп жатсаңыз, олар әдетте қол жетімді болмайды.

Музыканы ойнатуды басқару

DVD, CD, USB, мобильді құрылғыда немесе компьютерде орналасқан музыканы ойнатуды басқара аласыз. Дискіге немесе мазмұндарға байланысты осы нұсқаулықта сипатталған кейбір функциялар қол жетімді болмауы мүмкін.

Қашықтан басқару құралындағы музыканы ойнату үшін пайдаланылатын түймелер

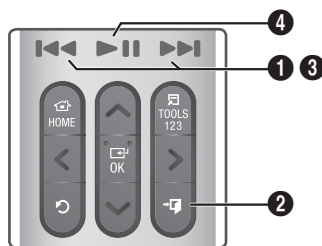

1	⏪ ⏩ түймелері: алдыңғы/келесі жолға жылжу.
2	⏹ (ШЫҒУ) түймесі: жолды тоқтатады.
3	Жылдам ойнату (Тек дыбыс ықшам дискісі [CD-DA]) Ойнату кезінде ⏪ немесе ⏩ түймесін басып тұрыңыз. ⏪ немесе ⏩ түймесін басып тұрған сайын ойнату жылдамдығы өзгереді.
4	⏮ түймесі: Жолды ойнатады/кідіртеді.

Мазмұнды Ойнату

Музыка экранының басқару элементтері



Әдепкіде Жолдар тізімі экраны ашылып, содан кейін бірінші жол ойнатыла бастайды. Коммерциялық жолмен жазылған дискіні ойнату кезінде қашықтан басқару құралындағы түймені бірден баспасаңыз, Ойнату экраны ашылады. Жолдар тізімі экранын қайту үшін **(ҚАЙТУ)** түймесін басыңыз.

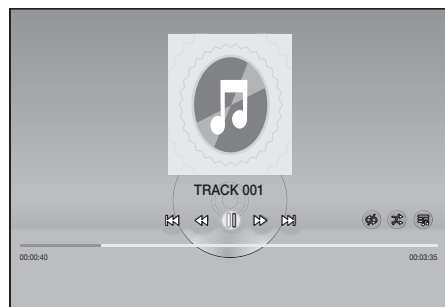

Бөлектеуді керекті жолға жылжыту үшін Жолдар тізімі экранындағы **▲▼** түймелерін басыңыз. Жолды ойнату үшін **OK** түймесін басыңыз.

Экрандағы музыканы басқару элементтері

	Жолды кідірту.
	Жолды ойнату.
	Алдыңғы жолға жылжу.
	Келесі жолға жылжу.
	Жолды кері айналдыру.

	Жолды ілгері айналдыру.
	Бір жолды немесе барлық жолды қайталау.
	Жолдарды кездейсоқ ретпен ойнату.
	Эквалайзерді көрсету.
	<p>Тек Музыка тізімі экранында.</p> <ul style="list-style-type: none"> ✓ Эквалайзер параметр. : эквалайзерді қолмен реттеу. (Тек Эквалайзер режимі қосулы болғанда қол жетімді болады) ✓ Таңдал-н ойнату : Таңдал-н ойнату функциясы ойнату үшін нақты файлды таңдауға мүмкіндік береді. Ол негізінен барлық құрылғы үшін бірдей жұмыс істейді. 34-беттегі «Өзіңіз жазған медиа құрылғымен (ықшам дискілер, USB құрылғылары, т.б.) Таңдалғанды ойнату функциясын пайдалану» бөлімін көріңіз. ✓ Көшіру : Жазып алу функциясы ықшам дискі дыбысын mp3 пішіміне түрлендіреді және түрлендірілген файлдарды өнімге қосылған USB құрылғысында немесе мобильді құрылғыда сақтайды. 36-беттегі «Көшіру» бөлімін қараңыз. <ul style="list-style-type: none"> 1. Тізімнен жазып алу қажет файлдарды таңдаңыз. 2. Экранның төменгі сол жақ бөлігінде Алу түймесін таңдаңыз. Жазып алу аяқталды. ✓ Ақпарат : жол ақпаратын көрсетеді.

Басқару элементтеріне қол жеткізу үшін тректі ойнатыңыз да, **▲▼ <>** түймелері арқылы таңдаған басқару элементіне өтіңіз.

- Музыка экранының басқару элементтерін жол ойнатылып жатқанда ғана қолдануға болады.
- Барлық басқару элементтері бір уақытта пайда болмайды.
- Файлға негізделген мазмұндар үшін **Параметрлер**() қолжетімді опциялары әр түрлі болуы мүмкін.

Сұрыптау реті & Параметр мәзірлерін пайдалану

Тек музыка файлдарын көрсету үшін **Сүзгі**() функциясын, содан кейін **Музыка** тармағын таңдаңыз.

- Өнім барлық мазмұн түрлерін қамтитын қалталарды көрсеткенімен, ол тек таңдалған мазмұн түріне жататын файлдарды көрсетеді. Мысалы, **Музыка** тармағын таңдаған болсаңыз, тек музыка файлдарын көре аласыз.

Музыка файлдары тізілген экранда жоғары оң жақтағы **Сұрыптау реті** немесе **Параметр.** тармағын таңдау үшін **Λ V <>** түймелерін пайдаланып, **OK** түймесін басыңыз.

Музыка

Сұрыптау реті

- **трек**
Мультимедиадағы немесе жад құрылғысындағы барлық музыка жолдарын көрсетеді.
- **Альбом**
Мультимедиадағы немесе жад құрылғысындағы барлық музыканы альбом бойынша көрсетеді.
- **Әртіс**
Мультимедиадағы немесе жад құрылғысындағы бүкіл музыка файлдарын орындаушы бойынша көрсетеді
- **Жанры**
Мультимедиадағы немесе сақтау құрылғысындағы бүкіл музыка файлдарын жанр бойынша көрсетеді.
- **Қалта**
Мультимедиадағы немесе жад құрылғысындағы барлық қалталарды көрсетеді.

Параметр.

- **Таңдал-н ойнату**
Таңдал-н ойнату функциясы ойнату үшін нақты файлды таңдауға мүмкіндік береді. Ол негізінен барлық құрылғы үшін бірдей жұмыс істейді. 34-беттегі «Коммерциялық ықшам дискімен Таңдал-н ойнату функциясын пайдалану» бөлімін және 34-беттегі «Өзіңіз жазған медиа құрылғымен (ықшам дискілер, USB құрылғылары, т.б.) Таңдалғанды ойнату функциясын пайдалану» бөлімін көріңіз.
- **Жіберу**
Таңдалған файлдарды желідегі тораптарға (Picasa, Facebook, т.б.) немесе құрылғыға жүктеп қою үшін **Жіберу** параметрін таңдаңыз. **Жіберу** параметрін пайдалану үшін желідегі торапта есептік жазба орнатып, Кіру функциясын пайдаланып кіруіңіз керек. **Жіберу** функциясы негізінен музыка, фотосуреттер және бейнелер үшін бірдей жұмыс істейді. Жалпы нұсқауларды 40-беттегі «Жіберу функциясын пайдалану» бөлімінен көріңіз.
- **Кодтау**
Мәтінді кодтау параметрлерін басқару үшін таңдаңыз.
- **Ой. тізімі ат-н Өз-у**
Ойнату тізімінің атауын өзгертуге мүмкіндік береді.
- **Ойнату тізімін жою**
Ойнату тізімін жоюға мүмкіндік береді.
- **Ойн. тіз-е қосу**
Ойнату тізіміне қосымша файлдарды қосуға мүмкіндік береді.

- 📎 Диск түріне немесе жад құрылғысына байланысты **Параметр.** мәзірі әртүрлі болуы мүмкін. Барлық параметрлер көрсетілмеуі мүмкін.
- 📎 **Ой. тізімі ат-н Өз-у** және **Ойнату тізімін жою** функциялары тек ойнату тізімі бар болса көрсетіледі.

Дыбыс ықшам дискісіндегі жолдарды қайталау

Өнімді дыбыс ықшам дискісіндегі (CD-DA/MP3) жолдарды қайталайтын етіп орната аласыз.

1. Ойнату кезінде Жолдар тізімі экранындағы **Λ V <>** түймелерін пайдаланып экранның төменгі сол жақ бұрышында  белгішесін таңдаңыз да, **OK** түймесін басыңыз.
2. **Λ V** түймелері арқылы қажетті Қайталау режимін таңдаңыз, **Өшіру**, **Бір ән** немесе **Барлық**, кейін **OK** түймесін басыңыз.



Жолдар тізімі экраны

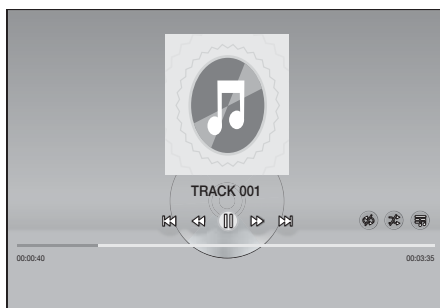

Ойнату экраны

Жолдар тізімі экранына қайту үшін қашықтан басқару құралындағы **↶ (ҚАЙТУ)** түймесін басыңыз.



Мазмұнды Ойнату

Дыбыс ықшам дискісіндегі жолдарды кездейсоқ ретпен ойнату

Өнімді дыбыс ықшам дискісіндегі (CD-DA/MP3) жолдарды кездейсоқ ретпен ойнататын етіп орнатуға болады.

1. Ойнату кезінде $\Delta \nabla < >$ түймелерін пайдаланып экранның төменгі сол жағындағы  белгішесін таңдаңыз да, **OK** түймесін басыңыз.
2. $\Delta \nabla$ түймелерін басу арқылы **Еркін** режимін **Өшіру** немесе **Қосу** параметріне орнатыңыз да, **OK** түймесін басыңыз.

Коммерциялық ықшам дискімен Таңдал-н ойнату функциясын пайдалану

1. Жолдар тізімі экранының төменгі сол жағынан **Параметрлер** () тармағын таңдап, **OK** түймесін басыңыз. **Параметрлер** мәзірі ашылады.
2. **Таңдал-н ойнату** тармағын таңдап, **OK** түймесін басыңыз. **Таңдал-н ойнату** экраны ашылады.
3. Жолды таңдау үшін, $\Delta \nabla$ түймелерін пайдаланыңыз, одан кейін **OK** түймесін басыңыз. Жолдың сол жағында құсбелгі пайда болады.
4. Қосымша жолдарды таңдау және құсбелгі қою үшін, 3-қадамды орындаңыз.
5. Жолды тізімнен жою үшін, жолға өтіп, **OK** түймесін қайтадан басыңыз. Жолдағы құсбелгі алынады.
6. Аяқтаған соң, төменгі сол жақтағы **Ой-ту** тармағын таңдап, одан кейін **OK** түймесін басыңыз. Тек құсбелгі қойылған жолдар тізімі көрсетілген Жолдар тізімі экраны қайта ашылады. Таңдалған жолдар автоматты түрде ойнайды.
7. **Таңдал-н ойнату** функциясынан бас тарту үшін, Жолдар тізімі экранының төменгі сол жағындағы **Параметрлер** () тармағын таңдаңыз. **Параметрлер** мәзірінің **Барлығын ойнату** тармағын таңдаңыз. Ықшам дискіндегі барлық жолдар қамтылған Жолдар тізімі экраны қайта ашылады.

 Таңдалғанды ойнату функциясын пайдаланып дыбыс ықшам дискінен (CD-DA) ең көбі 99 жол таңдауға болады.

 **Таңдал-н ойнату** экранында **Барл-н таңдау**, **Барл-н өшіру** және **Бас тарту** параметрлерін де таңдауға болады.

- Барлық дыбыс жолдарын таңдау үшін **Барл-н таңдау** параметрін пайдаланыңыз. Бұл жеке жол таңдауларынан бас тартады. Қашықтан басқару құралында **С (ҚАЙТУ)** түймесін бассаңыз немесе **Ой-ту** параметрін таңдап, **OK** түймесін бассаңыз, барлық жолдар Жолдар тізімі экранында көрсетіліп, өнім 001 жолынан бастап барлық жолдарды ойнатуды бастайды.

- Барлық таңдалған жолдардың таңдауын бірден алу үшін, **Барл-н өшіру** параметрін пайдаланыңыз. Одан кейін, жеке жолдарды таңдаңыз немесе барлық жолдарды таңдау үшін **Барл-н таңдау** параметрін пайдаланыңыз да, қашықтан басқару құралында **С (ҚАЙТУ)** түймесін басып немесе **Ой-ту** параметрін таңдап, **OK** түймесін басыңыз. Егер **Барл-н таңдау** параметрін пайдаланбасаңыз немесе жеке жолдарды таңдамасаңыз, **Таңдал-н ойнату** тізімі өзгермейді.

- **Бас тарту** функциясы **Таңдал-н ойнату** экранында жасалған барлық өзгертулерді болдырмайды. Жолдар тізімі экранына қайтқанда, **Таңдал-н ойнату** тізімі өзгермеген күйде болады.

Өзіңіз жазған медиа құрылғымен (ықшам дискілер, USB құрылғылары, т.б.) Таңдалғанды ойнату функциясын пайдалану

1. Өзіңіз жазған ықшам дискіні немесе өзіңіз жазған файлдары бар USB құрылғысын үй кинотеатрына қосыңыз. **Жаңа құрылғы жалғанды**. қалқымалы терезесі ашылады.
2. **Музыка** тармағын таңдаңыз да, қашықтан басқару құралындағы **OK** түймесін басыңыз. Жолдардың, қалталардың немесе екеуінің де белгішелері көрсетілген Файлдар тізімі экраны ашылады.
3. Қажет болса, $\Delta \nabla < >$ түймелерін пайдалану арқылы қалтаны таңдаңыз да, **OK** түймесін басыңыз.
4. Ойнату керек жолдар көрсетілгенде жоғарғы оң жақтағы **Параметр**. тармағын таңдаңыз да, **OK** түймесін басыңыз.
5. **Таңдалғанды ойнату** тармағын таңдап, **OK** түймесін басыңыз. Жол белгішесінің жоғарғы сол жақтарында құсбелгі ұяшықтары пайда болады.
6. Жолды таңдау үшін, $\Delta \nabla < >$ түймелерін пайдаланыңыз, одан кейін **OK** түймесін басыңыз. Ұяшықта құсбелгі пайда болады.
7. Қосымша жолдарға құсбелгі қою және таңдау үшін 6-қадамды қайталаңыз.
8. Жолды тізімнен жою үшін, жолға өтіп, **OK** түймесін қайтадан басыңыз. Жолдағы құсбелгі алынады.
9. Аяқтаған соң, **Ойнату** тармағын таңдап, **OK** түймесін басыңыз. Тек құсбелгі қойылған жолдар тізімі көрсетілген Жолдар тізімі экраны ашылады. Таңдалған жолдар автоматты түрде ойнайды.
10. **Таңдалғанды ойнату** тізімінен бас тарту үшін, **С (ҚАЙТУ)** немесе **➔ (ШЫҒУ)** түймесін басыңыз. **С (ҚАЙТУ)** түймесін басқанда Файлдар тізімі экранына қайтасыз. **➔ (ШЫҒУ)** түймесін басқанда Басты экранына қайтасыз.

-  Бейнелерді көру үшін **Таңдалғанды ойнату** функциясын пайдаланғыңыз келсе, **Музыка** тармағының орнына **Бейнелер** тармағын таңдау мақсатында **Сүзгі** (▼) функциясын пайдаланыңыз.

Басты экранынан бастап Таңдалғанды ойнату функциясын пайдалану

-  Пайдаланылатын мультимедиа құрылғысына байланысты **ДИСКТИ ОЙНАТУ** немесе **МУЛЬТИМЕДИА** тармағын таңдаңыз.
- **ДИСКТИ ОЙНАТУ** тармағын таңдасаңыз, Жолдар тізімі экраны ашылады. **Музыка** тармағын таңдау үшін **Сүзгі** (▼) функциясын пайдаланыңыз да, жоғарыдағы 3-қадамнан басталатын нұсқауларды орындаңыз.
 - **МУЛЬТИМЕДИА** тармағын таңдаған болсаңыз, **МУЛЬТИМЕДИА** экранынан **Сақтау құралы** немесе **Желі құрылғысы** параметрін таңдаңыз. Содан соң, **Сақтау құралы** экранынан сақтауға арналған мультимедиа түрін немесе **Желі құрылғысы** экранынан құрылғыны таңдаңыз. Файлдар тізімі экраны көрсетіледі. **Музыка** тармағын таңдау үшін **Сүзгі** (▼) функциясын пайдаланыңыз да, жоғарыдағы 3-қадамнан басталатын нұсқауларды орындаңыз.

Сақтау құрылғысында сақталған ойнату тізімін өңдеу немесе жасау

Ойнату тізімін жасау

1. Сақталған музыка файлы бар USB құрылғысын үй кинотеатрының USB ұясына жалғап, үй кинотеатрын іске қосыңыз.
2. Басты экранындағы **МУЛЬТИМЕДИА** тармағын таңдап, **ОК** түймесін басыңыз.
3. **МУЛЬТИМЕДИА** экранында **Сақтау құралы** тармағын таңдап, **ОК** түймесін басыңыз.
4. **USB құрылғысын** таңдаңыз да, **ОК** түймесін басыңыз.
5. Экранның үстіңгі жағынан **Сүзгі** (▼) → **Музыка** тармағын таңдаңыз.
6. Экран қайта ашылған соң **Параметр**. (⚙) → **Ойн. тіз-е қосу** тармағын таңдаңыз.
7. Келесі экранда бұрыннан бар ойнату тізімін таңдаңыз да, **ОК** түймесін басыңыз.

НЕМЕСЕ

Жаңа ойнату тізімі тармағын таңдап, **ОК** түймесін басыңыз. Бұрыннан бар ойнату тізімін таңдасаңыз, 9-қадамды орындаңыз. **Жаңа ойнату тізімі** тармағын таңдасаңыз, 8-қадамды орындаңыз.

8. Экрандық пернетақта ашылғанға жаңа ойнату тізімінің әдепкі атауын қабылдаңыз немесе жаңасын енгізіңіз. Аяқтаған соң, **Дайын** тармағын таңдап, **ОК** түймесін басыңыз да, 9-қадамды орындаңыз.
9. Ойнату тізіміне қосу керек музыка файлын көрсететін экранға өтіңіз.
10. Жолды таңдау үшін, **Λ V < >** түймелерін пайдаланыңыз, одан кейін **ОК** түймесін басыңыз. Жол белгішесінің сол жағындағы ұяшықта құсбелгі пайда болады.
11. Қосымша жолдарға құсбелгі қою және таңдау үшін 10-қадамды қайталаңыз.
12. Жолды тізімнен жою үшін, жолға өтіп, **ОК** түймесін қайтадан басыңыз. Жолдағы құсбелгі алынады.
13. Аяқтаған соң, экранның жоғарғы жағындағы **Қосу** параметрін таңдап, **ОК** түймесін басыңыз. Ойнату тізімі **USB құрылғысына** қосылып, Қосымша қалқымалы хабары көрсетіледі. **ОК** түймесін басыңыз.

Ойнату тізімін ойнату

1. Ойнату тізімі бар **USB құрылғысын** үй кинотеатрының **USB** портына жалғаңыз.
2. Ойнату тізіміне өтіңіз (**Басты экраны** → **МУЛЬТИМЕДИА** → **Сақтау құралы** → **USB құрылғысы** → ойнату тізімі).
3. Ойнату тізімін таңдаңыз да, **ОК** түймесін басыңыз. Жолдар тізімі экраны ашылып, ойнату тізіміндегі бірінші жол ойнатыла бастайды.

Ойнату тізімін өңдеу

1. Ойнату тізімін ойнату кезінде, Жолдар тізімі экранының төменгі сол жақ бұрышындағы **Параметрлер** (⚙) → **Ойнату тізімін Өзгерту** тармағын таңдаңыз.
 2. Жолды таңдау үшін, **Λ V < >** түймелерін пайдаланыңыз, одан кейін **ОК** түймесін басыңыз. Жолдың жанында құсбелгі пайда болады.
 3. Таңдаудан бас тарту үшін, жолды қайтадан таңдаңыз да, **ОК** түймесін басыңыз.
-  Барлық жолдарды бірден таңдау үшін, **Барлығын таңдау** функциясын пайдаланыңыз. Барлық таңдаулардан бірден бас тарту үшін, **Барлығын таңдамау** функциясын пайдаланыңыз.
4. Аяқтаған соң, экранның төменгі сол жағындағы **Жою** параметрін таңдап, **ОК** түймесін басыңыз. Растау қалқымалы терезесі ашылады.

Мазмұнды Ойнату

5. **Иә** жауабын таңдаңыз да, **ОК** түймесін басыңыз.
- 📎 Ойнату тізіміндегі барлық файлдар өшірілсе, ойнату тізімі де жойылады.
- 📎 Ең көбі 5 ойнату тізімін сақтауға болады.

Көшіру

1. Өнімнің алдындағы USB ұясына USB құрылғысын салыңыз. Бұл файлдар көшірілетін құрылғы болып табылады.
2. Музыка ықшам дискін үй кинотеатрына салыңыз. Бірнеше минуттың ішінде Жолдар тізімі экраны ашылады.
3. Жолдар тізімі экранының төменгі сол жағындағы **Параметрлер** (⚙️) тармағын таңдаңыз да, **ОК** түймесін басыңыз. Параметрлер мәзірі ашылады.
4. **Көшіру** параметрін таңдау үшін, **Λ V** түймелерін пайдаланыңыз, одан кейін **ОК** түймесін басыңыз. Көшіру экраны ашылады.
5. Жолды таңдау үшін, **Λ V** түймелерін пайдаланыңыз, одан кейін **ОК** түймесін басыңыз. Жолдың сол жағында құсбелгі пайда болады.
6. Қосымша жолдарды таңдау және құсбелгі қою үшін, 5-қадамды орындаңыз.
- 📎 Барлық жолдарды бірден таңдау үшін, экранның төменгі сол жағындағы **Барл-н таңдау** тармағын таңдаңыз да, **ОК** түймесін басыңыз.
7. Жолды тізімнен жою үшін, жолға өтіп, **ОК** түймесін қайтадан басыңыз. Жолдағы құсбелгі алынады.
8. Аяқтағанда, **Λ V** түймелерін пайдаланып **Алу** түймесін таңдаңыз да, **ОК** түймесін басыңыз. Көшіру қалқымалы терезесі ашылады.
9. **Λ V** түймелерін пайдаланып көшірілген файлды сақтау үшін қажетті құрылғыны таңдаңыз да, **ОК** түймесін басыңыз. Көшіру басталады.
- 📎 Көшіру орындалып жатқанда құрылғыны ажыратпаңыз.

10. Басталғаннан кейін, көшіруден бас тартқыңыз келсе, **ОК** түймесін басыңыз да, **Иә** жауабын таңдаңыз. Көшіруді жалғастыру үшін **Жоқ** жауабын таңдаңыз.
11. Көшіру аяқталғанда, «**Сәтті көшірілді.**» хабары пайда болады. **ОК** түймесін басыңыз. Жолдар тізімі экраны қайта ашылады.

Bluetooth құрылғысын пайдалану

Жоғары сапалы стерео дыбыспен музыканы сымсыз тыңдау үшін Bluetooth құрылғысын пайдалануға болады!

Bluetooth дегеніміз не?

Bluetooth — Bluetooth үйлесімді құрылғыларға сымсыз байланысты пайдаланып бір-бірімен оңай өзара әрекеттесуге мүмкіндік беретін технология.

- Bluetooth құрылғысы мына жағдайларда ызылдауы немесе дұрыс жұмыс істемеуі мүмкін:
 - денеңіздің бір бөлігі Bluetooth құрылғысының немесе үй кинотеатрының қабылдау/тарату жүйесіне тиіп тұрғанда.
 - қабырға, бұрыш немесе кеңсені бөлу тудыратын кедергілерден тоқтың өзгерулері әсер еткенде.
 - бірдей жиілік диапазонындағы құрылғылардан соның ішінде, медициналық жабдықтан, қысқа толқынды пештерден және сымсыз жергілікті желілерден шығарылатын электр кедергілері әсер еткенде.
- Үй кинотеатры мен Bluetooth құрылғысын бір-біріне жақын кезде жұптастырыңыз.
- Үй кинотеатры мен Bluetooth құрылғысы арасындағы қашықтық алыстаған сайын сапа нашарлайды. Егер қашықтық Bluetooth жұмыс ауқымынан асса, қосылыс үзіледі.
- Сигналды қабылдау сезімталдығы төмен аймақтарында Bluetooth қосылысы дұрыс жұмыс істемеуі мүмкін.

- Үй кинотеатрының тиімді қабылдау ауқымы ешқандай кедергі болмаған жағдайда барлық бағыттарда 10 метрге дейін жетеді. Құрылғы бұл ауқымнан тыс болса, қосылым автоматты түрде үзіледі. Осы ауқым ішінде болғанда да, дыбыс сапасы қабырғалар немесе есіктер сияқты кедергілер арқылы төмендеуі мүмкін.
- Бұл сымсыз құрылғы жұмыс істеу кезінде электр кедергілерін тудыруы мүмкін.

Үй кинотеатрын Bluetooth құрылғысына

қосу

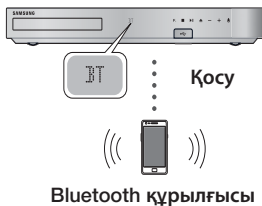

Бастамай тұрып, Bluetooth құрылғысы Bluetooth үйлесімді стерео гарнитура функциясын қолдайтынын тексеріңіз.

1. **BT** хабарын көрсету үшін, қашықтан басқару құралындағы **SOURCE** түймесін басыңыз.
 2. Қосылу қажет Bluetooth құрылғысында Bluetooth мәзірін таңдаңыз. Нұсқауларды Bluetooth құрылғысының нұсқаулығынан қараңыз.
 3. Bluetooth құрылғысында Стерео құлақаспап мәзірін таңдаңыз.
 - Құрылғылар тізімін көресіз.
 4. Табылғандар тізімінен «**[HTS]Hxxxxx**» тармағын таңдаңыз.
 - Үй кинотеатры Bluetooth құрылғысына қосылып тұрғанда қосылған Bluetooth құрылғысының атауы, одан кейін үй кинотеатрының атауы үй кинотеатрының алдыңғы дисплейінде көрсетіледі.
 5. Қосылған құрылғыда музыканы ойнатыңыз.
 - Қосылған Bluetooth құрылғысында ойнап жатқан музыканы үй кинотеатры жүйесінен тыңдай аласыз.
- 📎 Үй кинотеатры тек сапасы орташа SBC деректерін (48 кГц жылдамдығында 237 кбит/сек-қа дейін) қолдайды және сапасы жоғары SBC деректерін (44.1 кГц жылдамдықта 328 кбит/сек) қолдамайды.

- 📎 AVRC функциясына қолдау жоқ. Қосылған құрылғының техникалық сипаттамаларына байланысты оның функциялары әр түрлі болады.
- 📎 Тек A2DP профилін қолдайтын Bluetooth құрылғысына қосыңыз.
- 📎 Бір уақытта тек бір Bluetooth құрылғысын жұптауға болады.
- 📎 Келесі жағдайларда іздеу немесе қосылу функциялары дұрыс жұмыс істемеуі мүмкін:
 - үй кинотеатрының жанында немесе айналасында күшті электр өрісі болса.
 - бірнеше Bluetooth құрылғысы өніммен бір уақытта жұпталса.
 - Bluetooth құрылғысы кенеттен өшсе немесе дұрыс жұмыс істемесе.
 - Микротолқынды пештер, сымсыз жергілікті желі адаптерлері, люминесценттік шамдар және газ плиталары сияқты құрылғылар Bluetooth құрылғысымен бірдей жиілік диапазонын пайдаланатынын ескеріңіз, бұл электр кедергісін тудыруы мүмкін.
- 📎 Bluetooth құрылғысына немесе смартфон сияқты басқа құрылғыларға қосылу сенімділігін арттыру үшін, құрылғының бағдарламалық құралын ең соңғы нұсқаға жаңартуды ұсынамыз.

Bluetooth құрылғысын үй кинотеатрынан

ажырату

Bluetooth құрылғысын үй кинотеатрынан ажыратуға болады. Нұсқауларды Bluetooth құрылғысының нұсқаулығынан қараңыз.

- Үй кинотеатры Bluetooth құрылғысынан ажыратылғанда, үй кинотеатры алдыңғы дисплейде **DISCONNECTED** хабарын көрсетеді.

Үй кинотеатрынан Bluetooth құрылғысын

ажырату

BT режимінен басқа режимге ауысу немесе үй кинотеатрын өшіру үшін, үй кинотеатрының алдыңғы панеліндегі (**F.**) түймесін басыңыз.

- Үй кинотеатрын функцияларды өзгерту арқылы ажыратқан жағдайларды қоспағанда, қосылған Bluetooth құрылғысы қосылымды аяқтау алдында үй кинотеатрынан жауапты белгілі бір уақыт бойы күтеді. (Bluetooth құрылғысына байланысты ажырату уақыты әртүрлі болуы мүмкін.)

Мазмұнды Ойнату

- Bluetooth қосылым режимінде Bluetooth қосылымы үй кинотеатры жүйесі мен Bluetooth құрылғысының арасындағы қашықтық 10 метрден асып кеткен жағдайда жоғалады. Bluetooth құрылғысы қайтадан тиімді ауқымға келгенде немесе Bluetooth құрылғысын қайта іске қосқанда, қайта қосылу үшін құрылғыны және үй кинотеатрын жұптастыру керек.
- Bluetooth режимінде Bluetooth құрылғысы дайын күйінде 5 минут бойы қалса, экран қорғаушы іске қосылады. Bluetooth құрылғысын қайта қосу үшін экран қорғаушыны өшіріңіз де, құрылғыны қосыңыз. Экран қорғаушыны өшіру үшін қашықтан басқару құралында кез келген түймені (Дыбыс деңгейі түймесі, $\wedge \vee \lt \gt$ түймелері, т.б.) басыңыз.

Bluetooth қуатын пайдалану

Үй кинотеатры өшірулі болғанда бұрын қосылған смарт құрылғысын өнімге Bluetooth арқылы қосу себебінен үй кинотеатры іске қосылуы мүмкін.

- Жылдам бастау** функциясы жұмыс істеу үшін үй кинотеатры ток көзіне жалғанған болуы керек.
- Бұл функцияны пайдалану мақсатында **Параметрлер > Жүйе > Жылдам бастау** үшін **Қосу** параметрін орнатыңыз.
- Бұл функцияны пайдалану үшін, үй кинотеатры мен смарт құрылғы арасындағы Bluetooth қосылымы бұрын орнатылған болуы керек және үй кинотеатры смартфонның белгілі Bluetooth құрылғылары тізіміне кіруі керек.

- Бұрын қосылған смарт құрылғыңызды өнімге Bluetooth функциясы арқылы қосыңыз. (Bluetooth қосылыстары туралы ақпаратты смарт құрылғының пайдаланушы нұсқаулығынан қараңыз.)
- Жалғанғаннан кейін, үй кинотеатры автоматты түрде өзін **BT** режимінде іске қосады.
 - Смарт құрылғыдан ойнату керек музыканы таңдаңыз.

NFC функциясын пайдалану

Bluetooth арқылы NFC үйлесімді құрылғыны қарапайым орнатудың осы іс рәсімін қолдану үй кинотеатрына жалғаңыз. Смартфондағы музыканы үй кинотеатры арқылы ойнатуға болады.

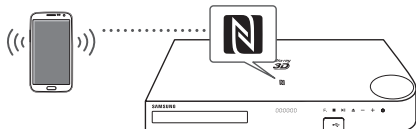

- Смартфонда NFC қызметін қосып, смартфондағы экранды құлыптау функциясының өшіп тұрғанын тексеріңіз. Экранды құлыптау қосылып тұрса, смартфонның NFC функциясы жұмыс істемейді.
- NFC қызметіне қолдау көрсететін құрылғыны үй кинотеатрының үстіндегі NFC логотипіне **N** жайлап тигізіңіз.
 - Үй кинотеатры өшіп тұрса, ол автоматты түрде қосылады.
- Смартфонда Bluetooth қосылымымен жалғастыру қажеттілігі сұралатын қалқымалы терезе пайда болады. «Иә» жауабын таңдаңыз.
 - Қосылым аяқталғанда, «қосылды» харабы көрсетіледі.
- NFC құрылғысын ажырату үшін, оны үй кинотеатрының үстіңгі панеліне қайтадан тигізіңіз.
 - Алғашқы смартфон әлі де қосылып тұрғанда, басқа NFC құрылғысын қосу үшін, сол құрылғыны үй кинотеатрының үстіңгі панеліне жанастырыңыз. Үй кинотеатры бірінші смартфонды ажыратады да, екінші смартфонға жалғайды.

NFC функциясы Android OS 4.1 Jellybean немесе одан кейінгі нұсқадағы операциялық жүйемен жұмыс істейтін Android құрылғыларында кірістірілген.

- Құрылғы Android OS 4.1 Jellybean операциялық жүйесінен бұрынғы Android операциялық жүйесімен жұмыс істейтін болса, NFC функциясын қолдану үшін Android дүкенінің торабынан «Samsung NFC Connection» бағдарламасын жүктеп алу қажет.

Әр смартфондардағы NFC антеннасының орналасуы әр түрлі болады. NFC антеннасының орналасқан жерін қоспас бұрын, тексеріңіз. Қосылу алдында ұялы телефонның пайдаланушы нұсқаулығынан антеннаның орныны тексеріп алыңыз.

Егер смартфон қалың қаптамамен жабылған болса, қосылым орындалмауы мүмкін.

N NFC Forum, Inc. компаниясының АҚШ-тағы және басқа елдердегі сауда белгісі немесе тіркелген сауда белгісі болып табылады.

Bluetooth қосылымына арналған NFC тегі қуатты қосу және өшіру кезінде орнатылмайды.

Bluetooth қосылымына арналған NFC тегі батарея көрсеткіші жыпылықтап тұрған кезде жұмыс істемейді.

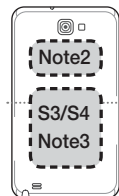

Фотосурет мазмұндарын ойнату

DVD, USB, ұялы құрылғыда немесе компьютерде орналасқан фотосурет мазмұндарын ойнатуға болады.

Құралдар мәзірін пайдалану

Фотосуреттерді көрсету кезінде қашықтан басқару құралындағы **TOOLS** түймесін басыңыз.

Экранның жоғарғы оң жақ бұрышындағы **Параметрлер** (P) тармағын таңдаңыз да, **OK** түймесін басыңыз Құралдар мәзірінің ашылмалы тізімі көрсетіледі.

Слайд көрс-нің параметрі

- **Жылдамдық** : слайд көрсетілімінің жылдамдығын орнату үшін таңдаңыз.
- **Әсерлер** : слайд көрсетілімінің арнайы әсерлерін орнату үшін таңдаңыз.

Бұру

Суретті бұру үшін таңдаңыз. (Бұл суретті сағат тілі бойынша немесе оған қарсы бұрады.)

Масштаптау

Ағымдағы суретті үлкейту үшін таңдаңыз. (4 есеге дейін үлкейтеді)

Сурет режимі

- **Динамикалық** : айқындықты арттыру үшін таңдаңыз.
- **Стандартты** : ең көп қаралатын қолданбалар үшін таңдаңыз.
- **Фильм** : бұл — фильмдерді көруге арналған ең жақсы параметр.
- **Пайдаланушы** : айқындық пен шуды азайту функциясын тиісінше реттеуге мүмкіндік береді.

Фондық әуен

Слайд шоуы көру кезінде музыканы тыңдау үшін таңдаңыз.

Эквалайзер режимі

Эквалайзерді пайдалану үшін **Қосу** параметріне орнатыңыз. Эквалайзер параметрлерін пайдаланып жеке дыбыс параметрлерін реттеңіз.

Эквалайзер параметр.

Бұл функция тек **Эквалайзер режимі** үшін **Қосу** параметрі таңдалғанда қол жетімді болады.

Жіберу

Таңдалған файлдарды желідегі тораптарға (Picasa, Facebook, т.б.) немесе құрылғыға жүктеп қою үшін **Жіберу** параметрін таңдаңыз. Желідегі торапта **Жіберу** функциясын пайдалану үшін, сол торап үшін есептік жазба орнатып, Log In (Кіру) функциясын пайдаланып оған кіруіңіз керек. **Жіберу** функциясы негізінен музыка, фотосуреттер және бейнелер үшін бірдей жұмыс істейді. Жалпы нұсқауларды 40-беттегі «Жіберу функциясын пайдалану» бөлімінен көріңіз.

Ақпарат

Сурет ақпаратын көрсетеді.

- 📁 Диск түріне немесе жад құрылғысына байланысты **Параметр.** мәзірі әртүрлі болуы мүмкін. Барлық параметрлер көрсетілмеуі мүмкін.
- 📁 **Фондық әуен** функциясын қосу үшін, фотосурет файлы музыка файлымен бір жад құрылғысында болуы тиіс. Дегенмен, дыбыс сапасына MP3 файлының бит жылдамдығы, фотосуреттің өлшемі және кодтау әдісі әсер етуі мүмкін.
- 📁 Субтитрді және КГ графикасын толық экран режимінде үлкейтуге болмайды.

Фотосурет файлдарының тізімі көрсетілгенде Сұрыптау реті және Параметр. мәзірлерін пайдалану

Тек фотосуреттерді көрсету үшін **Сүзгі** (Y) функциясын, содан кейін **Фотосурет-р** тармағын таңдаңыз.

- 📁 Өнім барлық мазмұн түрлерін қамтитын қалталарды көрсеткенімен, ол тек таңдалған мазмұн түріне жататын файлдарды көрсетеді. Мысалы, **Фотосурет-р** тармағын таңдаған болсаңыз, тек фотосурет файлдарын көре аласыз.

Фотосурет файлдарының тізімі көрсетілген экранда **Λ V <>** түймелерін пайдаланып жоғарғы оң жақтағы **Сұрыптау реті** немесе **Параметр.** тармағын таңдаңыз да, **OK** түймесін басыңыз.

Фотосурет-р

Сұрыптау реті

- **Күн**
Мультимедиадағы немесе жад құрылғысындағы барлық фотосурет файлдарын күні бойынша топтастырады. Сол топтағы фотосуреттерді көрсету үшін топты басыңыз.

Мазмұнды Ойнату

- **Атауы**
Мультимедиадағы немесе жад құрылғысындағы барлық фотосурет файлдарын тақырыбы бойынша көрсетеді.
- **Қалта**
Мультимедиадағы немесе жад құрылғысындағы барлық қалталарды көрсетеді.

Параметр.

- **Слайд көрмесі**
Слайдшоуды бастайды. Ағымдағы қалтадағы барлық файлдарды бірінен кейін екіншісін көрсетеді. Фотосуреттердің таңдалған тобымен слайдшоу жасағыңыз келсе, төмендегі «Таңдал-н ойнату» функциясын қараңыз.
- **Таңдал-н ойнату**
Таңдал-н ойнату функциясы ойнату үшін нақты файлды таңдауға мүмкіндік береді. Ол негізінен барлық құрылғы үшін бірдей жұмыс істейді. 34-беттегі «Өзіңіз жазған медиа құрылғымен (ықшам дискілер, USB құрылғылары, т.б.) Таңдалғанды ойнату функциясын пайдалану» бөлімін көріңіз.
- **Жіберу**
Таңдалған файлдарды желідегі тораптарға (Picasa, Facebook, т.б.) немесе құрылғыға жүктеп қою үшін **Жіберу** параметрін таңдаңыз. Желідегі торапта **Жіберу** функциясын пайдалану үшін, сол торап үшін есептік жазба орнатып, Log In (Кіру) функциясын пайдаланып оған кіруіңіз керек.

 Диск түріне немесе жад құрылғысына байланысты **Параметр** мәзірі әртүрлі болуы мүмкін. Барлық параметрлер көрсетілмеуі мүмкін.

Жіберу функциясын пайдалану

1. **Жіберу** функциясын таңдау үшін, **Λ V** түймелерін пайдаланыңыз да, одан кейін **OK** түймесін басыңыз. Таңдау экраны көрсетіледі.
2. Суретті таңдау үшін, **Λ V** түймелерін пайдаланыңыз, одан кейін **OK** түймесін басыңыз. Суреттің сол жағында құсбелгі пайда болады.
3. Қосымша суреттерді таңдау және құсбелгі қою үшін, 2-қадамды қайталаңыз.
4. Суретті тізімнен жою үшін, суретке өтіп, **OK** түймесін қайтадан басыңыз. Суреттегі құсбелгі алынады.
5. Аяқтаған соң, **Жіберу** функциясын таңдау үшін **Λ V** түймесін, одан кейін **OK** түймесін басыңыз. Фотосуреттерді жіберуге болатын желідегі тораптар (Picasa, Facebook, т.с.с.) немесе құрылғылар тізімі берілген Send (Жіберу) қалқымалы терезесі ашылады.

6. Мақсатты орынды таңдап, **OK** түймесін басыңыз.
 7. Фотосуреттерді желідегі торапқа жібергелі жатсаңыз, торап ашылады. Кіріңіз де, экрандағы нұсқауларды орындаңыз.
-  Желідегі торапқа фотосуреттерді жіберу үшін сол торапта есептік жазбаңыз болуы қажет.

Радио тыңдау

- Радионы тыңдау үшін, жабдықпен берілген FM антеннаны жалғау керек.

Радионы қашықтан басқару құралы арқылы басқару

1. **FM** тармағын таңдау үшін, **SOURCE** түймесін басыңыз.
2. Қажетті станцияға орнатыңыз.
 - 1-алдын ала орнатылған радиостанцияға дәлдеу: **PRESET** түймесін басып, **PRESET** тармағын таңдаңыз да, **Λ V** түймелерін басып, алдын ала орнатылған радиостанцияны таңдаңыз.
 - Алдын ала орнатылған станцияларды реттеместен бұрын, алдын ала орнатылған станцияларды алдымен өнім жадына қосуыңыз керек.
 - Қолмен дәлдеу: **MANUAL** параметрін таңдау үшін, **PRESET** түймесін басыңыз, одан кейін төменірек немесе жоғарырақ бір жиілікке дәлдеу үшін **Λ V** түймелерін басыңыз.
 - Автоматты дәлдеу: **MANUAL** параметрін таңдау үшін **PRESET** түймесін басыңыз, одан кейін жиілікті автоматты түрде іздеу үшін **Λ V** түймелерін басып тұрыңыз.

Моно/стерео параметрін орнату

ST/MO түймесін басыңыз.

- Осы түймені басқан сайын дыбыс **STEREO** және **MONO** параметрлері арасында ауысып тұрады.
- Сигнал нашар қабылданатын аймақта тарату таза, кедергісіз болуы үшін **MONO** параметрін таңдаңыз.

Станцияларды алдын ала орнату

Мысалы: FM 89.10 станциясын жадқа алдын ала орнату.

1. **FM** тармағын таңдау үшін, **SOURCE** түймесін басыңыз.
2. <89.10> тармағын таңдау үшін **Λ V** түймелерін басыңыз.
3. **MEMORY** түймесін басыңыз.
 - Дисплейде **NUMBER (HÖMIP)** жазуы жыпылықтайды.

4. **MEMORY** түймесін қайтадан басыңыз.
 - **NUMBER (HӨMIP)** жазуы дисплейден өздігінен жоғалмай тұрып, **MEMORY** түймесін басыңыз.
 - **MEMORY** түймесі басылғаннан кейін, **NUMBER (HӨMIP)** жазуы дисплейден жоғалады және станция жадта сақталады.
5. Басқа станцияға алдын ала орнату үшін, 2 – 4 қадамдарды қайталаңыз.
 - Алдын ала орнатылған станцияға реттеу үшін **PRESET** түймесін басып, **PRESET** тармағын таңдаңыз, одан кейін алдын ала орнатылған станцияны таңдау үшін **▲ ▼** түймелерін басыңыз.

Арнайы әсерлерді қашықтан басқару құралының түймелерін пайдалану

ДЫБЫС ӘСЕРІ функциясы



Дыбысты оңтайландыратын режимді таңдауға мүмкіндік береді.

1. **SOUND EFFECT** түймесін басыңыз.
2. Қажетті режимді таңдау үшін, **▲ ▼** түймесін басыңыз: **DSP**, **Virtual Surround**, **SFE режимі**, немесе **Спорт**.
3. Қажетті дыбыс әсерін таңдау үшін, **< >** түймелерін басыңыз.

□ DSP

- ▼ **MP3 Enhancer** : дыбысты тыңдаудан алынатын әсерді (мысалы, mp3 музыкасын) күшейтуге көмектеседі. MP3 деңгейіндегі дыбысты (24 кГц, 8 бит) ықшам диск деңгейіндегі дыбысқа (44,1 кГц, 16 бит) көтеруге болады.
- ▼ **Power Bass** : басс үндерінің дыбыс деңгейін көбейтіп, үнсіз дыбыс әсерін береді.
- ▼ **Өшіру** : қалыпты тыңдау үшін осыны таңдаңыз.

□ Virtual Surround

Дыбысты 5.1 арналы көлемді режимде шығару үшін екі арналы кіріс көзін орнатуға болады.

□ SFE режимі

- ▼ **Symphony Hall in Boston (Hall 1)** : концерт залында тыңдалғандай әсер қалдыратын таза дыбыс шығарады.
- ▼ **Philharmonic Hall in Bratislava (Hall 2)** : концерт залында тыңдалғандай әсер қалдыратын таза дыбыс шығарады, бірақ HALL1 күйіне қарағанда күші аздау болады.
- ▼ **Jazz Club in Seoul B** : джаз музыкасын тыңдағанда ұсынылатын параметр.
- ▼ **Church in Seoul** : үлкен шіркеуде отырғандай әсер береді.
- ▼ **Amphitheater (Rock)** : рок музыкасын тыңдағанда ұсынылатын параметр.
- ▼ **Өшіру** : қалыпты тыңдау үшін осыны таңдаңыз.

□ Спорт

- ▼ **Диктор** : ойынға толығымен ену үшін спорт ойындары кезінде комментатордың дауысын көтеріңіз.
- ▼ **Стадион** : алаңды сезіну үшін спорт ойындары кезінде көрермендердің қошемет дауыстарын көтеріңіз.
- ▼ **Өшіру** : қалыпты тыңдау үшін осыны таңдаңыз.

DTS Neo:Fusion II



Деңгей параметрлерін пайдаланып дыбыстың тереңдігін реттеу арқылы реңктері күшейтілген табиғи және әрі қанық көлемді дыбысты тыңдай аласыз.

Өшіру → Қосы

Желі қызметтері

Өнімді желіге қосу арқылы ағынды бейне немесе желідегі бағдарламалар сияқты әр түрлі желілік қызметтерді пайдалануға болады.

Желі қызметтерін пайдалану үшін, алдымен төмендегіні орындауыңыз керек:

1. Өнімді желіге жалғаңыз. (13-бетті қараңыз)
2. Желі параметрлерін реттеңіз. (21-23 беттерді қараңыз)

Samsung есептік жазбасына кіру



ФИЛЬМДЕР МЕН ТВ-ШОУЛАР немесе **SAMSUNG APPS** тармағына өтпей тұрып, Samsung есептік жазбаңызға кіргеніңіз жөн.

 Samsung есептік жазбасы болмаса, **Есептік жазба жасау** тармағын таңдау арқылы жасаңыз.

Samsung есептік жазбасын жасау үшін мына қадамдарды орындаңыз:



1. Басты экран көрсетіліп тұрғанда,  түймесін басыңыз. **Жүйеге кіру** экраны ашылады.
2. «Идентификатор» өрісін таңдап, **ОК** түймесін басыңыз. Қалқымалы пернетақта пайда болады.
3. Осы пернетақтаны пайдаланып электрондық пошта мекенжайын енгізіңіз. Аяқтағаннан кейін **Дайын** опциясын таңдап, **ОК** түймесін басыңыз. **Жүйеге кіру** экраны қайта ашылады.
4. Құпия сөз өрісін таңдап, **ОК** түймесін басыңыз. Қалқымалы пернетақта пайда болады.
5. Пернетақтаны пайдаланып құпия сөзді енгізіңіз. Аяқтағаннан кейін **Дайын** опциясын таңдап, **ОК** түймесін басыңыз. **Жүйеге кіру** экраны қайта ашылады.
6. Кіру процесін келесіде оңайырақ ету үшін **Мені автоматты тіркеу** тармағын таңдаңыз да, **ОК** түймесін басыңыз.
7. **Жүйеге кіру** тармағын таңдап, **ОК** түймесін басыңыз.
8. **Samsung account шарттары мен талаптары** экраны ашылады.
9. **Келісемін** тармағын таңдап, **ОК** түймесін басыңыз.
10. Есептік шотты белгілейтін суретті таңдаңыз да, **ОК** түймесін басыңыз.
11. **Дайын** түймесін таңдаңыз.

 **Мені автоматты тіркеу** тармағын таңдасаңыз, келесі кіргенде, өнім электрондық пошта мен құпия сөзді автоматты түрде енгізеді. Бар болғаны **Жүйеге кіру** пәрменін таңдау керек.

 Есептік жазбаға кіргеннен кейін  түймесін басқан болсаңыз, **Жүйеге кіру** экраны ашылады. **Есептік жазбаларды байланыстыру, Профильді Өңдеу, Есептік жазбаны алып тастау** және **Жүйеден шығу** параметрлерін таңдауға болады.

Несие картасын қосу

Есептік жазбаға несие картасын қосу үшін келесі қадамдарды орындаңыз:

1. Басты экранының жоғарғы оң жағындағы  белгішесін таңдаңыз да, **ОК** түймесін басыңыз. Есептік жазбаның **Жүйеге кіру** экраны пайда болады.
2. Кірген болсаңыз, есептік жазбаға кіріңіз. Басты экраны қайта ашылады. Бұрыннан кірген болсаңыз, 4-қадамға өтіңіз.
3.  белгішесін қайтадан таңдап, **ОК** түймесін басыңыз. Есептік жазбаның **Жүйеге кіру** экраны пайда болады.
4. Есептік жазбаның **Жүйеге кіру** экранында **Профильді өзгерту** тармағын таңдаңыз да, **ОК** түймесін басыңыз. Экрандық пернетақта ашылады.
5. Есептік жазба құпия сөзін енгізіңіз. Аяқтаған соң, **Дайын** параметрін таңдап, **ОК** түймесін басыңыз. **Профильді өзгерту** экраны ашылады.
6. **Карта қосу** тармағын таңдап, **ОК** түймесін басыңыз. Карта қосу қалқымалы терезесі ашылады.
7. Карта қосу бойынша мәтінді оқып шығыңыз да, **ОК** түймесін басыңыз. **Карта қосу** экраны ашылады.
8. Сұралған несие картасының мәліметтерін енгізіңіз. Аяқтаған соң, **Сақтау** тармағын таңдап, **ОК** түймесін басыңыз.

ФИЛЬМДЕР МЕН ТВ-ШОУЛАР немесе SAMSUNG APPS тармағын пайдаланбас бұрын

Smart Hub қызметін орнатпаған болсаңыз, **ФИЛЬМДЕР МЕН ТВ-ШОУЛАР** немесе **SAMSUNG APPS** тармағын бірінші рет пайдаланғанда, өнім Smart Hub қызметінің параметрлерін орнатуды сұрайды.

1. Басты экранында **ФИЛЬМДЕР МЕН ТВ-ШОУЛАР** немесе **SAMSUNG APPS** тармағын таңдап, **ОК** түймесін басыңыз.
2. Егер **ФИЛЬМДЕР МЕН ТВ-ШОУЛАР** тармағы таңдалса, Smart Hub қызметін реттеу керектігін сұрайтын Smart Hub қалқымалы терезесі пайда болады. **Иә** тармағын таңдап, **ОК** түймесін басыңыз. Сәлемдесу экраны ашылады.

3. **Бастау** тармағын таңдап, **ОК** түймесін басыңыз. Smart Hub Terms & Conditions, Privacy Policy (Smart Hub шарттары мен талаптары, құпиялылық саясаты) экраны пайда болады.
 4. Smart Hub қызметін пайдалану үшін, **Қосымша қызметтер мен таңдаулар** экранында Smart Hub шарттары мен талаптарын және Құпиялылық саясатының екеуін де қабылдауыңыз керек.
 5. Құжаттарды толық қарап шығу үшін, төмен жылжып, **Мәлімет-і көру** түймелерін басыңыз.
-  Қосымша құпиялылық туралы ескертуге келісу қажет емес, бірақ келіспесеңіз бір немесе бірнеше Smart TV мүмкіндіктері немесе функциялары қол жетімді болмауы мүмкін.
6. **Барлығына келісемін** тармағын таңдап, **ОК** түймесін басыңыз. Setup Complete (Орнату аяқталды) экраны пайда болады. **ОК** түймесін басыңыз.

ФИЛЬМДЕР МЕН ТВ-ШОУЛАР параметрін пайдалану

ФИЛЬМДЕР МЕН ТВ-ШОУЛАР экраны арқылы фильмдер мен ТД шоуларын ойнатуға және теледидардан көруге болады.

Фильмдер мен ТД шоуларын ойнату және көру үшін тіркелген несие картасы бар Samsung есептік жазбасы болуы керек. Картаны тіркеу үшін 42-беттің көріңіз.

 Елге байланысты бұл мәзір функциясына қолдау көрсетілмеуі мүмкін.



1. Басты экранда **ФИЛЬМДЕР МЕН ТВ-ШОУЛАР** тармағын таңдап, **ОК** түймесін басыңыз.
 2. Ұсынылған фильмдердің немесе ТД шоуларының бірін таңдаңыз да, **ОК** түймесін басыңыз. Сол фильмге қатысты ақпарат беті пайда болады.
-  Әрбір фильмді немесе ТД шоуын бөлектеген сайын, оларды ойнату үшін пайдалануға болатын қолданбалардың белгішелері әр фильмді не шоуы таңдау белгішесінің астында көрсетіліп тұрады.

- 2¹. Немесе **Таңдаулылар**, **Қатысты**, **Фильмдер**, **Телешоулар**, **Трейлер** не **Трендинг** тармағын таңдап, **ОК** түймесін басыңыз.

Пайда болған бетте **Λ V < >** түймелерін пайдаланып, шоуды, фильмді немесе трейлерді таңдаңыз да, **ОК** түймесін басыңыз.

Қосымша қол жетімді шоулар мен фильмдері көру үшін **Фильмдер** немесе **Телешоулар** экранында **Жаңалықтар** немесе **Жанрлар** параметрін таңдауға болады. **Жанрлар** экранында **Λ V < >** түймелерін пайдаланып жанрлар тармағын таңдаңыз да, **ОК** түймесін басыңыз.

Фильмдер немесе ТД шоулары көрсетілген бетте **Λ V < >** түймелерін пайдаланып таңдау жасаңыз да, **ОК** түймесін басыңыз.

3. Фильмді немесе шоуды ойнату үшін пайдалануға болатын бейнені ойнату қолданбаларын жүктеп алған және орнатқан болсаңыз, **Қазір көру** тармағын таңдаңыз да, **ОК** түймесін басыңыз. Қолданба іске қосылады. Таңдаған фильмді немесе шоуды көру үшін экрандағы нұсқауларды орындаңыз. Қолданбалардың бірін жүктеп алмаған болсаңыз, 4-қадамға өтіңіз.
 4. Бейнені ойнату қолданбаларының бірін жүктеп алмаған болсаңыз, **Қазір көру** тармағының орнына **Арқылы қарау** тармағы көрсетіледі. **Арқылы қарау** тармағының оң жағындағы бейнені ойнату қолданбаларының бірін таңдаңыз да, **ОК** түймесін басыңыз.
 5. Қолданбаны қазір орнату қажет не қажет еместігі сұралады. Қолданбаны орнату үшін **Орнату** параметрін таңдап, **ОК** түймесін басыңыз да, экрандағы нұсқауларды орындаңыз. Сондай-ақ, қолданба туралы ақпаратты көру үшін **Мәлімет-і көру** тармағын таңдауға болады. **Мәлімет-і көру** экраны қолданбаны жүктеп алуға да мүмкіндік береді.
 6. Орнатқаннан кейін, қолданбаны іске қосу үшін **Ойнату** тармағын таңдаңыз да, **ОК** түймесін басыңыз. Немесе **ФИЛЬМДЕР МЕН ТВ-ШОУЛАР** экранына қайту үшін **↶** (**ҚАЙТУ**) түймесін басып, шоуды не фильмді қайтадан таңдаңыз да, көру үшін 3-қадамдағы нұсқауларды орындаңыз.
-  Әр елде **ФИЛЬМДЕР МЕН ТВ-ШОУЛАР** мәзірінің ішіндегі мазмұн элементтері мен сәйкес түймелер әр түрлі болады.

Желі қызметтері

Әрбір фильм не шоу туралы ақпарат бетінде **Қазір көру** түймесі тек сол фильмді не шоуды ойнату үшін пайдалануға болатын бейнені ойнату қолданбаларының бірін жүктеп алғаннан кейін көрсетіледі. Қажетті бейнені ойнату қолданбасы жүктелмеген болса, **Арқылы қарау** параметрі көрсетіледі. **Арқылы қарау** параметрінің оң жағында фильмді не шоуды ойнату үшін пайдалануға болатын қолданбалардың тізімі беріледі. Жүктеп алу және орнату үшін қолданба белгішесін таңдаңыз.

Бір не бірнеше фильмді немесе шоуды таңдаулы ретінде белгілемейінше, **Таңдаулылар** тармағы көрсетілмейді. Фильмді немесе шоуды таңдаулы ретінде белгілеу үшін оны таңдаңыз. Мәліметтер экраны пайда болады. Жүрек белгішесін, одан кейін **OK** түймесін басыңыз.

SAMSUNG APPS мүмкіндігін пайдалану

SAMSUNG APPS экранында Интернет арқылы қолданбаларды жүктеп алуға және оларды теледидардан іске қосуға болады. Кейбір бағдарламаларға қол жеткізу үшін Samsung есептік жазбаңыз болуы керек.

Мультимедиа мазмұнын **SAMSUNG APPS** ішінде ойнату барысында ойнатуды уақытша тоқтату үшін қашықтан басқару құралындағы **II** түймесін басып тұрыңыз. Ойнатуды тоқтату үшін қашықтан басқару құралындағы **WIFI (WIFI)** түймесін басып тұрыңыз.

Бір көріністегі SAMSUNG APPS экраны

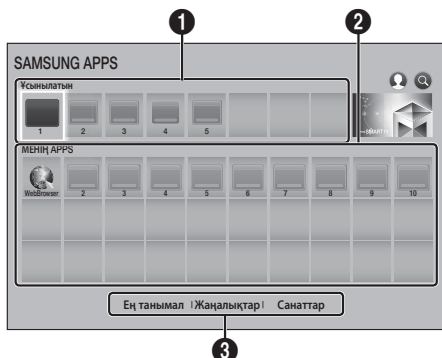

1	Ұсынылатын : Samsung компаниясының басқаруындағы ұсынылатын мазмұндарды көрсетеді. Ұсынылған бағдарламаларды жою мүмкін емес.
2	Менің APPS : Менің APPS экранында өзгертілетін бағдарламалардың жеке галереясын көрсетеді.

3 **Ең танымал, Жаңалықтар** және **Санаттар** : қосымша бағдарламаларды көру және жүктеп алу үшін таңдаңыз.

SAMSUNG APPS экранының бірінші рет ашқан соң, үй кинотеатры автоматты түрде тегін бағдарламаларды жүктеп алады. Сол бағдарламалар жүктеліп алынғаннан кейін, олар **SAMSUNG APPS** экранында көрсетіледі. Қосымша бағдарламаларды көру үшін, экранның төменгі жағындағы **Ең танымал, Жаңалықтар** немесе **Санаттар** тармағын таңдап, **OK** түймесін басыңыз.

Ең танымал ең танымал бағдарламаларды, ал **Жаңалықтар** ең жаңаларын көрсетеді. **Санаттар** ішінде **Бейне, Ойын** және **Спорт** сияқты санаттарды айқындайтын белгішелер топтамасы көрсетіледі. Санат белгішесін таңдаңыз да, **OK** түймесін басыңыз. Үй кинотеатры сол санаттағы бағдарламаларды көрсетеді.

Бағдарламаны жүктеп алу

1. **Ең танымал, Жаңалықтар** немесе **Санаттар** тармағын таңдап, **OK** түймесін басыңыз.
2. Егер **Санаттар** таңдалған болса, санат белгішесін таңдап, **OK** түймесін басыңыз. Немесе 3-қадамға өтіңіз.

- Ең танымал, Жаңалықтар және **Санаттар** экрандарында жүктеліп алынған бағдарламаларда жасыл құсбелгі болады.
3. Жүктеп алу керек бағдарламаны таңдаңыз да, **OK** түймесін басыңыз. Бағдарлама үшін Толық мәліметтер экраны ашылады.
 4. Экрандағы **Жүктеу** түймесін, одан кейін **OK** түймесін басыңыз. **Жүктеу** параметрі **Болдырмау** параметріне өзгереді, бағдарламаның жүктелуі басталады.
 5. Жүктеп алудан бас тарту үшін, **Болдырмау** параметрін таңдап, **OK** түймесін басыңыз.
 6. Жүктеп алу аяқталған соң, **Болдырмау** параметрі **Ойнату** параметріне өзгереді. Бағдарламаны бастау үшін **Ойнату** параметрін таңдап, **OK** түймесін басыңыз. Немесе **↻ (ҚАЙТУ)** түймесін **SAMSUNG APPS** экраны қайта ашылғанша басыңыз. Жүктеп алынған бағдарлама бағдарлама экранының **Менің APPS** тармағында көрсетіледі.

Бағдарламаны іске қосу

1. Басты экрандағы **SAMSUNG APPS** тармағын таңдап, **OK** түймесін басыңыз.
2. **SAMSUNG APPS** экранында **Λ ∨ < >** түймелерін пайдаланып бағдарламаны таңдаңыз да, **OK** түймесін басыңыз. Бағдарлама іске қосылады.

Параметр мәзірі

Параметр мәзірі **МЕНИҚ APPS** ішіне бағдарламаларды қосуға және ішінен жоюға мүмкіндік береді. Сондай-ақ, ол **МЕНИҚ APPS** ішіндегі бағдарламаның орнын өзгертуге және бағдарламаларды жаңартуға мүмкіндік береді.

Жылжыту

1. **МЕНИҚ APPS** экранында жылжыту керек бағдарламаны таңдаңыз да, **OK** түймесін 3 секунд басып тұрыңыз. Параметр мәзірі ашылады.
2. **Жылжыту** тармағын таңдап, **OK** түймесін басыңыз.
3. Бағдарламаны жылжыту үшін **^ v <>** түймелерін пайдаланыңыз.
4. Бағдарламаны керекті орынға жылжитқаннан кейін, **OK** немесе **→ (ШЫҒУ)** түймесін басыңыз.

Жою

1. **МЕНИҚ APPS** экранында жою керек бағдарламаны таңдаңыз да, **OK** түймесін 3 секунд басып тұрыңыз. Параметр мәзірі ашылады.
2. **Жою** тармағын таңдап, **OK** түймесін басыңыз.
3. **<>** түймелері арқылы **OK** тармағын таңдап, **OK** түймесін басыңыз.

Бірнеше жою

1. **МЕНИҚ APPS** экранында жою керек бағдарламаны таңдап, **OK** түймесін 3 секунд басып тұрыңыз. Параметр мәзірі пайда болады.
2. **Бірнеше жою** тармағын таңдап, **OK** түймесін басыңыз.
3. **^ v <>** түймелерін пайдаланып жою керек бағдарламаларды таңдаңыз да, **OK** түймесін басыңыз.
4. **v** түймелері арқылы **Жою** тармағын таңдап, **OK** түймесін басыңыз.

Мәлімет-і көру

1. **МЕНИҚ APPS** экранында толық мәліметтерін көру керек бағдарламаны таңдаңыз да, **OK** түймесін 3 секунд басып тұрыңыз. Параметр мәзірі ашылады.
2. **Мәлімет-і көру** тармағын таңдап, **OK** түймесін басыңыз.

Көрсету реж. өзгерту

1. **МЕНИҚ APPS** экранында қолданбаны таңдаңыз да, **OK** түймесін 3 секунд бойы басып тұрыңыз. «Параметр» мәзірі пайда болады.

2. **Көрсету реж. өзгерту** тармағын таңдап, **OK** түймесін басыңыз. Ағымдағы көрініс Ең жиі ойнатылатын болса, Өзгертпелі көрініс көрінісіне өзгерту қажет не қажет еместігі сұралады. Ағымдағы көрініс Өзгертпелі көрініс болса, Ең жиі ойнатылатын көрінісіне өзгерту қажет не қажет еместігі сұралады. Ең жиі ойнатылатын көрінісі қолданбаларды әрбір қолданбаны іске қосу санына байланысты сұрыптайды. Өзгертпелі көрініс көрінісі қолданбаларды өзіңіздің қалауыңызға сәйкес реттеуге мүмкіндік береді.
3. Көріністі өзгерту үшін **OK** тармағын таңдап, **OK** түймесін басыңыз.

Бұғ-у/Бұғ. ашу

Құлыпталған қолданбаны байқаусызда жою қиын болады.

1. **МЕНИҚ APPS** экранында құлыптау керек қолданбаны таңдаңыз да, **OK** түймесін 3 секунд бойы басып тұрыңыз. «Параметр» мәзірі пайда болады.
2. **Бұғ-у/Бұғ. ашу** тармағын таңдап, **OK** түймесін басыңыз.
3. PIN кодын енгізу қалқымалы терезесі пайда болады. PIN коды енгізіңіз. Экранда сандық пернетақта пайда болғанша **123** түймесін басып тұрыңыз. Сандық пернетақта пайда болған кезде **^ v <>** түймесі арқылы санды таңдап, **OK** түймесін басыңыз. PIN код орнатпаған болсаңыз, әделкі PIN коды енгізіңіз: 0000.
4. Әр қолданба белгішесінде құсбелгі пайда болады. **^ v <>** түймелерін пайдаланып құлыптау қажет бағдарламаға жылжыңыз да, оны таңдау үшін **OK** түймесін басыңыз. Белгіше үстінде құсбелгі пайда болады.
5. Басқа қолданбаларды таңдау үшін 4-қадамды қайталаңыз. Барлық қолданбалардың бірден таңдау не бірден таңдаудан бас тарту үшін экранның төменгі жағындағы **Барлығын таңдау** немесе **Барлығын таңдамау** параметрін пайдаланыңыз. Жеке қолданбалардан бас тарту үшін, қолданба қайтадан таңдаңыз да, **OK** түймесін басыңыз. Құсбелгі алынады.
6. Таңдауларға құсбелгі қойып болған соң, экранның төменгі жағындағы **Құлып** параметріне өтіп, **OK** түймесін басыңыз.
7. Таңдалған бағдарламаның белгішесінде құлып белгісі пайда болады. Құлыпталған бағдарламаны жою немесе құлып ашу үшін PIN нөмірін енгізуді сұрауы мүмкін.

Бағдарламаларды жаңарту

1. **МЕНИҚ APPS** экранында кез келген бағдарламаны таңдап, **OK** түймесін 3 секунд басып тұрыңыз. Параметр мәзірі ашылады.
2. **Бағдарламаларды жаңарту** тармағын таңдап, **OK** түймесін басыңыз.

3. **Бағдарламаларды жаңарту** экранында қол жетімді жаңартулары бар барлық бағдарламалардың тізімі көрсетіледі. Жаңарту керек бағдарламаны таңдаңыз да, **OK** түймесін басыңыз. Сондай-ақ, тізімдегі барлық бағдарламаларды жаңарту үшін **Барл-н таңдау** параметрін таңдауға болады.
4. **Жаңарту** тармағын таңдап, **OK** түймесін басыңыз.

Screen Mirroring

Screen Mirroring функциясы смартфонның немесе Android планшетінің экранын өнімге қосылған теледидардан көруге мүмкіндік береді.

1. Басты экранда **Screen Mirroring** тармағын таңдап, **OK** түймесін басыңыз.
2. Құрылғыда **AllShare Cast** немесе **Screen Mirroring** функциясын іске қосыңыз.
3. Құрылғыдағы қол жетімді құрылғылардың тізімінен өнімнің атауын табыңыз да, таңдаңыз.
4. ТД қосылу туралы хабарды (мысалы, Connecting to Android_92gb... (Android_92gb... құрылғысына қосылу орындалуда)), содан кейін қосылғаны туралы хабарды көрсетеді.
5. Бірнеше секундтан кейін құрылғының экраны теледидарда пайда болады.
6. **Screen Mirroring** функциясын ажырату үшін қашықтан басқару құралындағы **ШЫҒУ** немесе **ҚАЙТУ** түймесін басыңыз немесе смартфондағы **Screen Mirroring** функциясын өшіріңіз.

☞ AllShare Cast қызметін қолдайтын құрылғыға қосылуға болады. Өндірушіге байланысты AllShare Cast қызметі бар барлық құрылғыларға толық қолдау көрсетілмеуі мүмкін екенін ескеріңіз. Мобильді байланысқа қолдау туралы қосымша ақпаратты өндірушінің веб-торабынан қараңыз.

☞ **Screen Mirroring** функциясын қолданған кезде, ортаңызға байланысты бейненің тоқталуы немесе дыбыстың жоғалуы орын алуы мүмкін.

☞ Bluetooth сигналының таратылымдары **Screen Mirroring** функциясын қолданбас бұрын, смартфондағы немесе смарт құрылғыдағы (планшет, т.б.) Bluetooth функциясын өшіруді қатал түрде ұсынамыз.

Веб-браузерді пайдалану

Интернетке веб-браузер бағдарламасын пайдаланып кіре аласыз.

1. Басты экранындағы **SAMSUNG APPS** тармағын таңдап, **OK** түймесін басыңыз.

2. **SAMSUNG APPS** экранында **WebBrowser** тармағын таңдаңыз да, **OK** түймесін басыңыз.

☞ Веб-браузерді HDMI арқылы **BD Wise** мүмкіндігімен үйлесімді теледидарға қосылған өнімде іске қосқанда және **BD Wise** функциясы қосылып тұрғанда браузер экранды толтыратындай үлкейтіледі және теледидар ажыратымдылығы оңтайлы ажыратымдылыққа автоматты түрде орнатылады.

☞ Веб-браузер Java бағдарламаларымен үйлесімді емес.

☞ Егер файлды жүктеуге әрекет жасап, файлды сақтау мүмкін болмаса, қате туралы хабар пайда болады.

☞ Электрондық саудаға (өнімдерді желіде сатып алуға) қолдау көрсетілмейді.

☞ ActiveX басқару элементтеріне қолдау көрсетілмейді.

☞ Белгілі бір бизнестер тарапынан басқарылатын кейбір веб-тораптарға немесе веб-браузерлерге кіруге тыйым салынуы мүмкін.

Сілтемелерді шолу және меңзермен шолу

Веб-браузер шолудың екі түрін қамтамасыз етеді: меңзермен шолу және сілтемелерді шолу. Браузерді бірінші рет іске қосқанда меңзермен шолу белсенді болады. Егер веб-браузерде шарлау үшін тінтуірді пайдаланып жатсаңыз, меңзермен шолуды белсенді күйде қалдыру ұсынылады. Меңзермен шолу функциясын пайдаланып, қашықтан басқару құралындағы бағыттау пернелері арқылы меңзерді жылжытасыз. Тінтуірді пайдаланғанда компьютердегідей меңзер экран ішінде еркін жылжиды. Сілтемелерді шолу функциясы арқылы бөлектеуді бір сілтеменен, түймеден немесе енгізу өрісінен екіншісіне жылжыту үшін бағыттау пернелерін пайдалануға болады. Бөлектеу тек сілтемелермен, түймелермен және енгізу өрістерімен шектелген.

Сілтемелерді шолуды іске қосу үшін мына қадамдарды орындаңыз:

1. Қашықтан басқару құралындағы **^ v <>** түймелерін пайдаланып меңзерді экранның жоғарғы оң жағындағы «Сілтемелер браузері» белгішесіне жылжытыңыз. «Сілтемелер браузері» оң жақтан санағанда үшінші белгіше болады. Белгіше түсі көкке өзгерсе және экранда «Сілтемелер браузері» сөздері пайда болса, меңзер дұрыс күйде болады.

2. **OK** түймесін басыңыз. Сілтемелерді шолу енді белсенді және веб-браузерді ашақан сайын немесе «Көрсеткіні шолу» параметріне өзгерткенге дейін белсенді болады.

Басқару панелі туралы қысқаша мәлімет

Экранның жоғарғы жағындағы басқару панелінде бірқатар пайдалы функцияларды іске қосатын бірқатар белгіше бар. Белгішелер төменде экранның сол жағындағы белгішеден бастап сипатталған.

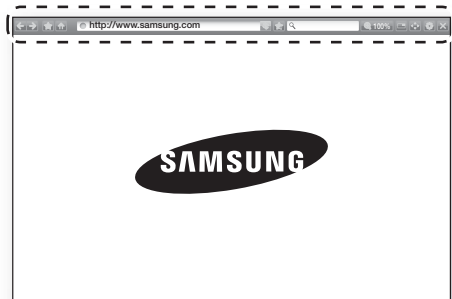

- : алдыңғы бетке жылжытады.
- : келесі веб-бетке жылжытады.
- : Бетбелгілер мен журнал экранын көрсетеді. Ағымдағы бетке бетбелгі қоюға, бар бетбелгіні таңдауға, әрі бетбелгілерді өңдеуге және жоюға болады. Сондай-ақ, шолу журналын көруге және қайта кіретін бетті таңдауға болады.
- : веб-браузердің басты экранын ашады.
- : <http://www.samsung.com> : қалқымалы пернетақтаны пайдаланып беттің мекенжайын қолмен енгізуге мүмкіндік береді.
- : экранда жаңартылуы үшін ағымдағы бетті қайта жүктейді.
- : бетбелгілерге ағымдағы бетті қосады.
- : қалқымалы пернетақтаны пайдаланып сөздерді немесе таңбаларды енгізу арқылы ақпаратты іздеуге мүмкіндік береді. Осы беттегі «Қалқымалы пернетақтаны пайдалану» бөлімін қараңыз.
- : әр түрлі пайыздармен экранды үлкейтуге немесе қысуға мүмкіндік береді.
- : меңзермен шолу және сілтемелерді шолу арасында ауысуға мүмкіндік береді.
- : браузер параметрлерін реттеуге мүмкіндік береді. 48-беттегі «Параметрлер мәзірін пайдалану» бөлімін қараңыз.
- : веб-браузерді жабады.

Қалқымалы пернетақтаны пайдалану

<http://www.samsung.com> сілтемесін негізінен енгізу өрісін ашып, ОК түймесін басқанда, қалқымалы пернетақта пайда болады.



Қашықтан басқару құралының көмегімен қалқымалы пернетақтаны пайдалану үшін мына қадамдарды орындаңыз:

- Қашықтан басқару құралындағы түймелерін пайдаланып бөлектеуде таңдаған әріпке немесе санға жылжытыңыз.
 - Енгізу өрісіне әріпті немесе санды енгізу үшін ОК түймесін басыңыз.
 - Бас әріптерді ашу үшін бөлектеуді жоғарғы сол жақтағы **Caps** пернесіне апарыңыз да, ОК түймесін басыңыз. Қайтадан кіші әріптерді ашу үшін **Caps** пернесі бөлектелген күйде ОК түймесін қайтадан басыңыз.
 - Таңбалар мен қосымша тыныс белгілерін ашу үшін сол жақтағы **123#&** түймесін бөлектеңіз де, ОК түймесін басыңыз.
 - Енгізген таңбаны жою үшін бөлектеуді түймесіне жылжытыңыз да, содан кейін ОК түймесін басыңыз.
 - Барлық енгізілген таңбаларды жою үшін бөлектеуді **Тағалау** түймесіне жылжытыңыз да, ОК түймесін басыңыз.
 - Енгізуді аяқтағаннан кейін бөлектеуді **Дайын** түймесіне жылжытыңыз, ОК түймесін басыңыз.
- Егер өнімге сымсыз пернетақта қосылған болса, әріптерді, сандарды, таңбаларды және тыныс белгілерін енгізу үшін сымсыз пернетақтаны пайдалануға болады. Сымсыз пернетақта тек қалқымалы пернетақта пайда болғанда жұмыс істейтінін және оны тек әріптерді, сандарды, таңбаларды және тыныс белгілерін енгізу үшін пайдалануға болатынын ескеріңіз.

Желі қызметтері

Қалқымалы пернетақтадағы параметрлер

Қалқымалы пернетақта параметрлеріне қол жеткізу үшін пернетақтаның төменгі сол жағындағы  түймесін бөлектеңіз де, ОК түймесін басыңыз.

Тіл

Пернетақта тілін таңдаңыз. Ағылшын, француз, орыс, т.б. тілдерді таңдауға болады.

Ұсынылған мәтін

Мәтінді енгізіп жатқанда пернетақта ұсынылатын сөздерді шығарады. Бұл функцияны **Қосу** немесе **Сөндіру** параметріне орнатуға болады.

Ұсынылған мәтіндік деректерді қалпына келтіру

Бастапқы қалпына келтіру Samsung пернетақтасының жадын өшіреді. Samsung пернетақтасы сіздің жазу мәнеріңіз туралы есте сақтаған мәліметтердің барлығын, соның ішінде пайдаланылған кез келген жаңа сөздерді жою үшін **ОК** параметрін таңдаңыз.

Келесі әріпті болжау

Әріптерді енгізіп жатқанда пернетақта келесі әріпті болжайды. Болжаулар жаңа ғана енгізген әріптің айналасындағы сақинада пайда болады. Болжанған әріпті таңдауға немесе басқа әріпке жылжуға болады. Бұл функцияны **Қосу** немесе **Сөндіру** параметріне орнатуға болады.

Екпінді таңба көрінісі

Әріптерді екпін таңбаларымен теру керек болса, осыны таңдаңыз.

Параметрлер мәзірін пайдалану

Параметрлер мәзірінде браузердің жұмысын және браузердің қауіпсіздік функцияларын басқаратын функциялар бар. Параметрлер мәзірін ашу үшін басқару тақтасындағы  белгісін бөлектеңіз де, ОК түймесін басыңыз. Параметрлер мәзірінде параметрді таңдау үшін параметрді бөлектеңіз де, ОК түймесін басыңыз.

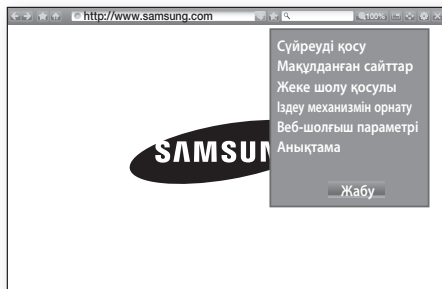

Сүйреуді қосу/ажырату

Сүйреу функциясын қосады және өшіреді. Сүйреу функциясы қосылып тұрғанда жылжыту жолағын сүйреусіз веб-бетті жоғары және төмен жылжытуға болады.

Сүйреу функциясы тек меңзермен шолу кезінде қол жетімді.

Мақұлданған сайттар

Тек сіз тіркеген веб-сайттарға кіруге рұқсат ету арқылы балалардың рұқсат етілмеген веб-беттерге кіруін шектеуге мүмкіндік береді. Осы функцияны пайдаланған сайын PIN экраны ашылады. Экранда сандық пернетақта пайда болғанша **123** түймесін басып тұрыңыз. Сандық пернетақта пайда болған кезде **^V<>** түймесі арқылы санды таңдап, **ОК** түймесін басыңыз. Осы функцияға алғаш кірген кезде әдепкі 0000 PIN кодын енгізіңіз.

PIN кодты Мақұлданған сайттар функциясына арналған «Құпия сөзді қайта орнату» пәрменін пайдаланып өзгертуге болады. Төменді қараңыз.

- **Мақұлданған сайттар мүмкіндігі** : рұқсат етілген тораптар функциясын қосады немесе өшіреді.
- **Мақұл. сайт ү/н құп. сөз. қайта орнат-з** : рұқсат етілген тораптардың құпия сөздерін өзгертеді.
- **Ағ. сайтты қосу** : рұқсат етілген тораптар тізіміне қазір көрсетілген веб-торапты қосуға мүмкіндік береді.
- **Мақұлданған сайттарды басқару** : Мақұлданған сайттар тізіміне қосу не одан жою үшін URL мекенжайларын енгізуге мүмкіндік береді. Бұл функцияны іске қоссаңыз және Мақұлданған сайттар тізіміне ешбір торап қоспаған болсаңыз, ешбір Интернет торабына кіре алмайсыз.

Жеке шолу қосулы/өшірулі

Құпиялылық режимін қосады немесе ажыратады. Құпиялылық режимі қосылып тұрғанда браузер кірген тораптардың URL мекенжайын сақтамайды. Құпиялылық режимді қосу қажет болса, **ОК** түймесін таңдаңыз.

Құпиялылық режимі іске қосылып тұрса, экранның жоғары жағында URL мекенжайының алдында «Тоқтату» белгішесі пайда болады. Құпиялылық режимін ажырату үшін Құпиялық режимі қосылып тұрғанда оны қайтадан таңдау керек.

Іздеу механизмін орнату

Қажетті іздеу механизмін орнатуға болады.

Веб-шолғыш параметрі

- **Баст. бет р-де орн-у** : браузердің басты бетін орнатуға болады.
- **Қалқ. хбр блок.** : қалқымалы хабарға тыйым салу функциясын қосады және өшіреді.
- **Бетті блоктау** : жарнамаларға тыйым салу қажет/қажет еместігін анықтауға және жарнамаларға тыйым салынған URL мекенжайларын таңдауға мүмкіндік береді.
- **Жалпы** : веб-торап журналы және шолу деректері («cookie» файлдары, т.б.) сияқты жеке ақпаратты жоюға және бүкіл веб-браузер параметрлерін зауыттық әдепкі параметрлерге қалпына келтіруге болады. Сондай-ақ, **Қауіпсіздік режимі** режимін орнатуға болады.
- 📎 Зиянды/алаяқтық жасалатын тораптарға кірмеу және зиянды кодтардың іске қосылуын болдырмау үшін **Қауіпсіздік режимі** режимін **Қосу** параметріне орнатыңыз.
- **Кодтау** : веб-беттер үшін «Кодтау» параметрін «Автоматты» күйіне орнатуға немесе кодтау пішімін тізімнен қолмен таңдауға болады.
- **Көрсеткіш** : Меңзермен шолу функциясы орнатылғанда, меңзердің жылдамдығын орнатуға болады.
- **Шолғыш мәліметтері** : веб-браузердің нұсқа нөмірі мен авторлық құқық туралы ақпаратын көрсетеді.

Анықтама

Веб-браузердің әрекеті туралы негізгі мәліметті береді.

- 📎 Веб-торапқа байланысты кейбір **Веб-шолғыш параметрі** функциялары іске қосылмауы мүмкін. Белсенді емес функциялар сұр болады және оларды пайдалану мүмкін емес.

Интернет қызметінің есептік жазбаларын өнімге байланыстыру

Есептік жазбаларды байланыстыру функциясы өнімді Pandora сияқты Интернет қызметтеріндегі есептік жазбамен байланыстыруға мүмкіндік береді, осылайша, сол қызметтің бағдарламасын іске қосқанда өнім қызметке автоматты түрде кіреді.

Қызметтік есептік жазба сілтемесін жасау үшін мына қадамдарды орындаңыз:

1. Samsung есептік жазбасына кіру үшін, Басты экранының жоғарғы оң жақ бұрышындағы  түймесін, содан кейін **OK** түймесін басыңыз.

2. Кіргеннен кейін,  түймесін қайтадан таңдаңыз да, **OK** түймесін басыңыз.
3. «Менің есептік жазбам» экранындағы **Есептік жазбаларды байланыстыру** тармағын таңдап, **OK** түймесін басыңыз.
4. **Есептік жазбаларды байланыстыру** экранында өнімді байланыстыру керек қызметті таңдаңыз да, **OK** түймесін басыңыз.
5. Идентификатор және құпия сөз экранында қалқымалы пернетақтада пайдаланып таңдаған қызметке кіру үшін өзіңіз пайдаланатын идентификаторды енгізіңіз. Аяқтағаннан кейін **Дайын** опциясын таңдап, **OK** түймесін басыңыз.
6. Құпия сөз үшін осы процесті қайталаңыз. Аяқтағаннан кейін **Дайын** параметрін таңдап, **OK** түймесін басыңыз.
7. **OK** тармағын таңдап, **OK** түймесін басыңыз.

BD-LIVE™

Өнім желіге қосылған соң, BD-LIVE қызметін қолдайтын дискілерде түрлі фильмдерге байланысты қызмет мазмұнын көруге болады.

1. USB флеш-дискісін өнімнің алдындағы USB ұясына жалғаңыз да, оның қалған жадын тексеріңіз. BD-LIVE қызметтері үшін жад құрылғысының кем дегенде 1 Гбайт бос орны болуы керек.
 2. Басты экрандағы **Параметрлер** тармағын таңдап, **OK** түймесін басыңыз.
 3. **Желі** тармағын таңдап, **OK** түймесін басыңыз.
 4. **BD-Live параметрлері** тармағын таңдап, **OK** түймесін басыңыз.
 5. **BD деректерді басқару** тармағын таңдап, **OK** түймесін басыңыз.
 6. **Құрылғы таңдаңыз** тармағын таңдап, **OK** түймесін басыңыз.
 7. USB құрылғысын таңдаңыз да, **OK** түймесін басыңыз.
 8. BD-LIVE қызметін қолдайтын Blu-ray дискісін салыңыз.
 9. Диск өндірушісі қамтамасыз еткен әртүрлі BD-LIVE қызмет мазмұндары тізімінен бір элементті таңдаңыз.
- 📎 Диск өндірушісіне байланысты, BD-LIVE қызметін қолдану тәсілі мен қамтамасыз етілген мазмұндар әртүрлі болуы мүмкін.

Қосымша ақпарат

Ескертпелер

Қосылымдар

HDMI OUT (ШЫҒЫСЫ)

- Теледидарға байланысты кейбір HDMI шығыс ажыратымдылықтары жұмыс істемеуі мүмкін.
- 3D технологиясындағы бейнелерді көру үшін, HDMI байланысы болуы керек.
- HDMI кабелі ұзын болса, экранда кедергі пайда болуы мүмкін. Бұл орын алған жағдайда, мәзірден **HDMI қою түсі** үшін **Өшіру** параметрін таңдаңыз.

Параметрлер

3D Баптаулары

- Кейбір 3D дискілерінде 3D бейнесін ойнату барысында фильмді тоқтату үшін **→** (ШЫҒУ) түймесін бір рет басыңыз. Фильм тоқтайды және 3D режимі опциясы ажыратылады. 3D фильм ойнатылып жатқанда 3D опциясының таңдауын өзгерту үшін **→** (ШЫҒУ) түймесін бір рет басыңыз. Blu-ray мәзірі пайда болады. **→** (ШЫҒУ) түймесін қайта басып, Blu-ray мәзірінен **3D Баптаулары** тармағын таңдаңыз.
- Кескіннің мазмұнына және теледидар экранындағы орналасуына байланысты, сол жақта, оң жақта немесе екі жағында да қара жолақтар пайда болуы мүмкін.

ТД кадр пішімі

- Диск түріне байланысты кейбір кадр пішімдерін қолдану мүмкін болмайды.
- Теледидар экранының кадр пішімінен өзге болатын кез келген кадр пішімі мен параметр таңдалғанда сурет бұрмаланып көрінуі мүмкін.
- **16:9 Бастапқы** кадр пішімі таңдалса, теледидарда **4:3 Pillarbox** (бейненің екі жағында қара жолақтар болады) пішімі көрсетілуі мүмкін.

BD Wise (Тек Samsung өнімдері)

- **BD Wise** функциясы **Қосу** параметріне орнатылған болса, **Ажыратымдылық** параметрі автоматты түрде бастапқы **BD Wise** мәніне келтіріледі және **BD Wise** тармағы **Ажыратымдылық** мәзіріне қосылады.
- Егер өнім **BD Wise** мүмкіндігіне қолдау көрсетпейтін құрылғыға жалғанған болса, **BD Wise** функциясын пайдалану мүмкін болмайды.
- **BD Wise** функциясы дұрыс жұмыс істеуі үшін, **BD Wise** үшін өнім мен теледидардың екеуінен де **Қосу** параметрін таңдаңыз.

Цифрлық шығыс

- **Цифрлық шығыс** параметрін дұрыс таңдау керек, әйтпесе ешбір дыбыс шықпайды немесе өте қатты шығады.
- HDMI құрылғысы (AV қабылдағышы, теледидар) қысылған пішімдермен (Dolby digital, DTS) үйлесімді болмаса, дыбыс сигналы PCM пішімінде ретінде шығады.
- Әдеттегі DVD дискілерінде BONUSVIEW дыбысы мен Navigation Sound Effects (Жылжудың дыбыс әсерлері) мүмкіндігі жоқ.
- Кейбір Blu-ray дискілерінде BONUSVIEW дыбысы мен Жылжудың дыбыс әсерлері мүмкіндігі жоқ.
- Бұл **Цифрлық шығыс** параметрі теледидардың аналогтық (L/R) аудио немесе HDMI аудио шығысына әсер етпейді. Өнім AV қабылдағышына қосылған кезде оптикалық және HDMI аудио шығысына әсер етеді.
- MPEG дыбыс жолдары ойнатылғанда, **Цифрлық шығыс** сигналының таңдалған түріне қарамастан (PCM немесе Бит ағыны), дыбыстық сигнал PCM пішімінде беріледі.
- **Цифрлық шығыс** параметрін **Дыбыс шығысы** үшін **Тлд динамигі** орнатылғанда іске қосуға болады.

BD-Live интернет қосылымы

- BD-LIVE мазмұнын пайдаланғанда, Интернет байланысы шектеулі болуы мүмкін.

Anynet+ (HDMI-CEC)

- Теледидар түріне байланысты, кейбір HDMI шығыс ажыратымдылықтары жұмыс істемеуі мүмкін. Теледидардың пайдаланушы нұсқаулығын қараңыз.
- HDMI кабелі CEC сигналын қолдамаса, бұл функцияны пайдалану мүмкін емес.
- Егер Samsung теледидарында Anynet+ логотипі болса, онда ол Anynet+ функциясын қолдайды.

BD деректерді басқару

- Сыртқы жадтан ойнатылғанда, USB құрылғысын ойнату барысында ажыратса, ойнату тоқтауы мүмкін.
- Тек FAT файлдық жүйесінде пішімделген (DOS 8.3 том белгісі) USB құрылғыларына қолдау көрсетіледі. Оқу/жазу жылдамдығы 4 МБ/сек немесе одан жоғары USB 2.0 протоколын қолдайтын USB құрылғыларын пайдалануға кеңес беріледі.
- Сақтау құрылғысын пішімдегеннен кейін Resume Play (Ойнатуды жалғастыру) функциясы жұмыс істемеуі мүмкін.
- Басқа жағдайларға байланысты **BD деректерді басқару** үшін қол жетімді жалпы жад көлемі өзгеше болуы мүмкін.

DivX® талап бойынша

- DivX(R) VOD туралы қосымша ақпарат алу үшін, «<http://vod.divx.com>» торабына кіріңіз.

Алдыңғы дисплей

- **⏻** және **VOL +**, - түймелерінің жарықтығын өзгерту мүмкін емес.

Динамик параметрлері

- **Дыбыс шығысы** үшін **Тлд динамигi** таңдалғанда, дыбыс теледидар динамиктері арқылы шығарылады.

HDMI дыбысы

- HDMI дыбысы ТД динамиктеріне шығарылғанда, ол автоматты түрде 2 арнаға дейін төмендетіледі.

Дыбыстық кері арна

- **Анупет+** (HDMI-CEC) үшін **Өшіру** параметрі таңдалғанда, **Дыбыстық кері арна** функциясы қол жетімді болмайды.
- ARC (Дыбысты қайтару арнасы) үшін жарамдылығы расталмаған HDMI кабелін пайдалану үйлесімділік мәселесін тудыруы мүмкін.
- ARC функциясы тек ARC мүмкіндігімен үйлесімді теледидар қосылғанда қол жетімді болады.

Ойнату

Бейне файлдарын ойнату

- Бит ағыны жоғары (20 Мбит/с немесе одан көп) бейне файлдар өнімнің мүмкіндіктерін шектеп, ойнату кезінде ойнатуды тоқтатып тастауы мүмкін.

Дыбыс тілін таңдау

- BONUSVIEW бөлімінде ешбір BONUSVIEW дыбыс параметрлері болмаса, экранда **◀▶** белгісі көрсетілмейді.
- Audio Language (Аудио тілі) функциясы арқылы пайдалануға болатын тілдер дискіде кодталған тілдерге тәуелді болады. Бұл функцияны немесе белгілі тілдерді пайдалану мүмкін болмауы ықтимал.
- Кейбір Blu-ray дискілері PCM немесе ағылшын тіліндегі Dolby Digital дыбыс жолын таңдауға мүмкіндік береді.

Субтитр тілін таңдау

- Blu-ray / DVD дискісіне байланысты, қалаған субтитр тілін Диск мәзірі ішінен өзгертуге болады. DISC MENU түймесін басыңыз.
- Бұл функция дискіге кодталған субтитр тілдеріне байланысты болып, Blu-ray /DVD дискілерінің барлығында бола бермеуі мүмкін.
- Негізгі мүмкіндік BONUSVIEW режимі туралы ақпарат Blu-ray дискінің BONUSVIEW бөлімі болған жағдайда да көрсетіледі.
- Бұл функция бастапқы және соңғы субтитрді бірге өзгертеді.
- Негізгі және қосалқы субтитрлердің жалпы саны тиісінше көрсетіледі.

JPEG файлдарын ойнату

- Субтитрді және PG графикасын толық экранды режимде үлкейту мүмкін болмайды.

Мазмұнды Ойнату

Суреттерді ойнату кезінде TOOLS түймесін пайдалану

- Егер үй кинотеатры **BD Wise Қосу** параметрі қосылған BD Wise мүмкіндігімен үйлесімді теледидарға жалғанған болса, **Сурет** Параметрлер мәзірі көрсетілмейді.
- **Фондық әуен** функциясы музыка файлы мен фотосурет файлы бірдей сақтау құрылғысында орналаспаса жұмыс істемейді. Сондай-ақ, дыбыс сапасына MP3 музыка файлының бит жылдамдығы, фотосуреттің өлшемі және кодтау әдісі әсер етуі мүмкін.

Диск және пішім үйлесімділігі

Өнім ойнататын диск түрлері мен мазмұндар

Мультимедиа	Диск түрі	Мәліметтер
БЕЙНЕ	Blu-ray дискісі 3D Blu-ray дискісі	BD-RE пішімінде жазылған BD-ROM немесе BD-RE/-R дискі.
	DVD-VIDEO, DVD-RW, DVD-R, DVD+RW, DVD+R	DVD-VIDEO, жазылған және пішімделген DVD+RW/DVD-RW(V)/DVD-R/+R дискілері немесе DivX, MKV, MP4 мазмұндарын қамтитын USB жад құрылғысы.
МУЗЫКА	CD-RW/-R, DVD-RW/-R, BD-RE/-R	CD-RW/-R, DVD-RW/-R, BD-RE/-R дискілеріне жазылған музыка немесе MP3 не WMA мазмұндарын қамтитын USB сақтау құралы.
ФОТОСУРЕТ	CD-RW/-R, DVD-RW/-R, BD-RE/-R	CD-RW/-R, DVD-RW/-R, BD-RE/-R дискілеріне жазылған фотосуреттер немесе JPEG мазмұндарын қамтитын USB сақтау құралы.









- ✎ Диск түріне немесе жазу жағдайларына байланысты өнім белгілі CD-RW/-R және DVD-R дискілерін ойнатпауы мүмкін.
- ✎ DVD бейне пішімінде дұрыс жазылмаған болса, DVD-RW/-R дискісі ойнатылмайды.
- ✎ Өнім DVD-R дискісіне 10 Мбит/с-тан жоғары бит жылдамдығымен жазылған мазмұнды ойнатпайды.
- ✎ Өнім BD-R дискісіне немесе USB құрылғысына 30 Мбит/с-тан жоғары бит жылдамдығымен жазылған мазмұнды ойнатпайды.
- ✎ Ойнату кейбір диск түрлеріне немесе көру бұрышы мен кадр пішімінің өзгертілуі сияқты арнайы әрекеттер орындалғанда іске аспауы мүмкін. Диск туралы толық ақпарат диск қорабында жазылған. Қажет болса, соны қараңыз.
- ✎ BD-J тақырыбы ойнатылғанда, оның жүктелуі қалыпты тақырыпқа қарағанда ұзағырақ уақыт алуы немесе кейбір функциялар бауу орындалуы мүмкін.

Өнім ойнатпайтын диск түрлері

- HD DVD
- DVD-ROM/PD/MV дискілері, т.с.с.
- DVD-RW(VR режимі)
- CVD/CD-ROM/CDV/CD-G/CD-I/LD(CD-G кеңейтілімдері суреттерді емес, дыбысты ғана ойнатады).
- DVD-RAM
- Супер дыбысты CD (CD қабатынан басқа)
- Жазуға арналған 3,9 ГБ DVD-R дискісі.

- ✎ Бұл өнім бүкіл жұмыс пәрмендері бойынша әрекет етпейді, себебі ойнату барысында кейбір Blu-ray, DVD және ықшам дискілері арнайы немесе шектеулі пайдалану мүмкіндігін ғана береді және белгілі мүмкіндіктерді ғана қамтамасыз етеді. Бұл өнім ақаулығы емес екенін ескеріңіз.
- ✎ Samsung бұл өнім Blu-ray Disc, DVD немесе CD логотипті кез келген дискіні ойнататынына кепілдік бермейді, себебі диск пішімдері даму үстінде, ал мәселелер мен қателер Blu-ray дискісінің, DVD, CD бағдарламалық құралын жасау және/немесе дискілер өндіру барысында пайда болуы мүмкін.
- ✎ Сұрақтарыңыз болса немесе бұл өнімде Blu-ray Disc, DVD немесе CD дискілерін ойнатуда қиындықтар туындаса, SAMSUNG компаниясының тұтынушыларға қызмет көрсету орталығына хабарласыңыз. Сонымен қатар, ойнату шектеулері туралы қосымша ақпаратты осы нұсқаулықтың қалған бөлімдерінен табуға болады.
- ✎ Өз аймағыңыздан тыс жерде сатып алынған кейбір коммерциялық дискілер және DVD дискілер осы өніммен ойнатылмауы мүмкін.

Өнім ойнататын дискілердің логотиптері

	
Blu-ray дискісі	3D Blu-ray дискісі
	
BD-LIVE	Dolby
	
DTS	
	
Java	DivX
	
PAL – Ұлыбритания, Франция, Германия, т.с.с. елдердегі хабар тарату жүйесі.	

Аймақ коды



Өнімдер де, дискілер де аймақ бойынша кодталады. Дискіні ойнату үшін, осы аймақ кодтары бір-біріне сәйкес келуі қажет. Кодтар сәйкес келмесе, диск ойнатылмайды. Осы өнімнің аймақ нөмірі оның артқы панелінде көрсетілген.

Диск түрі	Аймақ коды	Аумақ
Blu-ray дискісі		Солтүстік Америка, Орталық Америка, Оңтүстік Америка, Корея, Жапония, Тайвань, Гонконг және Оңтүстік-Шығыс Азия.
		Еуропа, Гренландия, Француз территориялары, Тауу Шығыс, Африка, Австралия және Жаңа Зеландия.
		Үндістан, Қытай, Ресей, Орталық және Оңтүстік Азия.

DVD- VIDEO		АҚШ, АҚШ аумақтары және Канада
		Еуропа, Жапония, Таяу Шығыс, Мысыр, Африка, Гренландия
		Тайвань, Корея, Филиппин, Индонезия, Гонконг
		Мексика, Оңтүстік Америка, Орталық Америка, Австралия, Жаңа Зеландия, Тынық мұхиты аралдары, Кариб теңізі аймағы
		Ресей, Шығыс Еуропа, Үндістан, Солтүстік Корея, Монғолия
		Қытай

 Егер Blu-ray Disc/DVD дискілерінің аймақ нөмірі осы өнімнің аймақ нөміріне сәйкес келмесе, өнім дискіні ойната алмайды.

AVCHD (Күрделі бейне кодек – жоғары айқындық)

- Бұл өнім AVCHD пішіміндегі дискілерді ойната алады. Бұл дискілер әдетте бейнекамераларда жазылады және қолданылады.
 - AVCHD пішімі – айқындығы жоғары сандық бейне камера пішімі.
 - MPEG-4 AVC/H.264 пішімі әдеттегі сурет қысу пішіміне қарағанда суреттерді жақсырақ қысады.
 - Кейбір AVCHD дискілері «x.v.Colour» пішімін қолданады. Бұл өнім «x.v.Colour» пішімін пайдаланатын AVCHD дискілерін ойната алады.
 - «x.v.Colour» – Sony корпорациясының сауда белгісі.
 - «AVCHD» және AVCHD логотипі – Matsushita Electronic Industrial Co., Ltd. және Sony корпорациясының сауда белгілері.
-  Жазылу жағдайына байланысты кейбір AVCHD пішіміндегі дискілер ойнатылмауы мүмкін.
-  AVCHD пішіміндегі дискілер пішімделуді қажет етеді.
-  «x.v.Colour» қалыпты DVD бейнекамерасы дискілеріне қарағанда кеңірек түс ауқымын ұсынады.

 Бейне ажыратымдылығы мен кадр жиілігіне байланысты кейбір DivX, MKV және MP4 пішіміндегі дискілер ойнатылмауы мүмкін.

Қолдау көрсетілетін пішімдер

USB байланысына қатысты ескертпелер

- Өнім USB сақтау құралын, MP3 ойнатқыштарын, сандық камераларды және USB картасын оқу құрылғыларын қолдайды.
- Өнім 128 таңбадан ұзын болатын қалта немесе файл атауларына қолдау көрсетпейді.
- Кейбір USB/сандық бейнекамера құрылғылары өніммен үйлесімді болмауы мүмкін.
- Өнім FAT 16, FAT 32 және NTFS файл жүйелерін қолдайды.
- USB құрылғыларын өнімнің USB портына тікелей жалғаңыз. USB кабелі арқылы жалғау үйлесімділік мәселелерін туғызуы мүмкін.
- Бірнеше ұялы карта оқу құрылғысына бірнеше жад құрылғысы жалғанса, карта оқу құрылғысы дұрыс істемеуі мүмкін.
- Өнім PTP протоколын қолдамайды.
- Деректі тасымалдау не жазу кезінде USB құрылғысын ажыратпаңыз.
- Бейне ажыратымдылығы неғұрлым үлкен болса, оның көрсетілуіне соғұрлым ұзақ уақыт кетеді.
- Бұл өнім коммерциялық тораптардан жүктеп алынған DRM (сандық құқықтарды басқару) құқықтары бар MP3 файлдарын ойната алмайды.
- Өнім 30 кадр/с (кадр жиілігі) жылдамдығынан аспайтын бейнелерді ғана қолдайды.
- Өнім флеш-құрылғылар мен USB HDD құрылғылары сияқты USB ақпарат сақтау класындағы (MSC) құрылғыларды ғана қолдайды. (Хабқа қолдау көрсетілмейді.)
- Кейбір USB HDD құрылғылары, бірнеше карта оқу құрылғылары және флеш-құрылғылар осы өніммен үйлесімді болмауы мүмкін.
- Кейбір USB құрылғылары шамадан тыс қуат қажет етсе, олар тізбекті қорғау құралы тарапынан шектелуі мүмкін.
- USB HDD құрылғысынан ойнату тұрақсыз болса, HDD құрылғысын розеткаға қосу арқылы қосымша қуатты қамтамасыз етіңіз. Егер мәселе шешілмесе, USB HDD өндірушісіне хабарласыңыз.
- SAMSUNG компаниясы кез келген деректер файлының зақымдалуына немесе деректердің жоғалуына жауапты емес.

Бейне файлының қолдауы

Файл кеңейтімі	Контейнер	Бейне кодегі	Ажыратымдылық	Кадр жиілігі (кадр/сек)	Бит жылдамдығы (Мбит/сек)	Дыбыс кодегі		
*.avi	AVI MKV ASF MP4 3GP MOV FLV VRO VOB PS TS SVAF	MVC	1920x1080	24/25/30	60	AC3 LPCM ADPCM (IMA, MS) AAC HE-AAC WMA DD+ MPEG(MP3) DTS (Core, LBR)		
*.mkv		Motion JPEG						
*.asf		H.264 BP/MP/HP						
*.wmv		Divx 3.11 / 4 / 5 / 6						
*.mp4		MPEG4 SP/ASP						
*.mov		Window Media Video v9(VC1)						
*.3gp		AVS						
*.vro		MPEG2						
*.mpg		MPEG1						
*.mpeg		Microsoft MPEG-4 v3					1280x720	MAX 30
*.ts		Window Media Video v7(WMV1), v8(WMV2)						
*.tp		H 263 Sorrenson					720x576	MAX 30
*.trp		Microsoft MPEG-4 v1, v2						
*.mov	VP6	640x480	6~30	4				
*.flv	WebM	VP8	1920x1080	6~30	20	Vorbis		
*.vob		RV8/9/10 (RV30/40)	1920x1080	6~30	20	RealAudio 6		
*.svi								
*.m2ts								
*.mts								
*.divx								
*.ps								

■ Шектеулер

- Жоғарыда берілген қолдау көрсетілген кодектер ішінде мазмұнға байланысты қателер болса, файлдарға қолдау көрсетілмейді.
- Файлдың контейнер туралы ақпараты қате болса немесе файлдың өзі бүлінген болса, оның қалыпты ойнатылатынына кепілдік жоқ.
- Стандарттан жоғары бит жиілігі/кадр жиілігі бар мазмұндар үшін дыбыстың немесе бейненің ойнатылуы үзілуі мүмкін.
- Файлдың индекстер кестесі зақымданған болса, іздеу (өткізіп жіберу) функциясын қолдану мүмкін болмайды.
- Желі күйіне байланысты мазмұнды желіден ойнатқан кезде ойнату бұзылуы мүмкін.
- Кейбір USB/сандық бейнекамера құрылғылары өніммен үйлесімді болмауы мүмкін.
- RMVB пішіміне тек Қытайда және Гонконгта қолдау көрсетіледі
- AVS кодегін тек Қытайдағы мазмұндар қолдайды
- *.ps кеңейтімін тек Қытайдағы мазмұндар қолдайды
- DivX кодегін АҚШ-тағы мазмұндар қолдамайды

■ Бейне декодері

- H.264 4.1 деңгейіне дейін қолдайды (FMO/ASO/RS пішімінен басқа).
- VC1 AP L4 үшін қолдау жоқ.
- WMV v7, v8, MSMPEG4 v3, MVC, VP6 түрлерінен басқа: 1280 X 720 пішімінен төмен: ең көбі 60 кадр; 1280 x 720 пішімінен жоғары: ең көбі 30 кадр.
- GMC 2 немесе одан кейінгі пішімдерді қолдамайды.
- Тек SVAF Top/Bottom, Side by Side, Left/Right көру реті түріне (2 ES) қолдау көрсетеді
- Тек BD MVC Spec үшін қолдау көрсетеді.

■ Дыбыс декодері

- WMA 10 Pro пішімін қолдайды (5.1 дейін).
- WMA lossless audio пішімін қолдамайды.
- M2 профиліне қолдау көрсетеді.
- LBR режимін қолдамайды.
- ReadAudio 10 lossless пішімін Қытай және Гонконг мазмұндары қолдамайды
- QCELP, AMR NB/WB пішімін қолдамайды.
- vorbis : 5.1 арнасына дейін қолдау көрсетіледі
- DD+ : 7.1 арнасына дейін қолдау көрсетіледі
- DTS LBR кодеріне тек MKV/MP4/TS қамтитындарда ғана қолдау көрсетіледі

Музыка файлдарының қолдауы

Файл кеңейтімі	Түр	Кодек	Пікірлер
*.mp3	MPEG	MPEG1 Audio Layer 3	-
*.m4a *.mpa *.aac	MPEG4	AAC	-
*.flac	FLAC	FLAC	2 арнаға дейін қолдайды
*.ogg	OGG	Vorbis	2 арнаға дейін қолдайды
*.wma	WMA	WMA	WMA 10 Pro пішімін қолдайды (5.1-ге дейін) WMA lossless audio пішімін қолдамайды M2 профиліне дейін қолдау көрсетеді
*.wav	wav	wav	-
*.mid *.midi	midi	midi	0-түр және 1-түр Іздеуге қолдау көрсетілмейді Тек USB құрылғысында қолдау көрсетіледі
*.ape	ape	ape	NonSmart үшін қолдау көрсетілмейді
*.aif *.aiff	AIFF	AIFF	-
*.m4a	ALAC	ALAC	-

Сурет файлдарының қолдауы

Файл кеңейтімі	Түр	Ажыратымдылық	Пікірлер
*.jpg *.jpeg	JPEG	15360x8640	-
*.png	PNG	4096x4096	-
*.bmp	BMP	4096x4096	-
*.mpo	MPO	15360x8640	-

Сандық шығыстың мүмкіндіктері

Параметр		PCM	Биттік ағын (Өңделмеген)	Биттік ағын (Қайта кодталған DTS)	Биттік ағын (Қайта кодталған Dolby D)
Қосылым		HDMI қолдауы бар AV қабылдағышы			
Blu-ray дискісіндегі дыбыс ағыны	PCM	PCM 7.1 арнаға дейін	PCM	DTS қайта кодталған	Қайта кодталған Dolby Digital *
	Dolby Digital	PCM 5.1 арнаға дейін	Dolby Digital		
	Dolby Digital Plus	PCM 7.1 арнаға дейін	Dolby Digital Plus		
	Dolby TrueHD		Dolby TrueHD		
	DTS		DTS		
	DTS-HD High Resolution Audio		DTS-HD High Resolution Audio		
	DTS-HD Master Audio		DTS-HD Master Audio		
DVD дискісіндегі дыбыс ағыны	PCM	PCM 2 арналы			
	Dolby Digital	PCM 5.1 арнаға дейін	Dolby Digital		
	DTS	PCM 7.1 арнаға дейін	DTS		
Blu-ray дискісінің анықтамасы	Кез келген	Негізгі мүмкіндіктің дыбысы мен BONUSVIEW дыбыс ағынын бірге PCM дыбысына кодсыздандырады және Шарлаудың дыбыс әсерлері мүмкіндігін қосады.	AV қабылдағышы дыбыстық бит ағынының кодын ашатын етіп тек басты мүмкіндік дыбыс ағынын шығарады. BONUSVIEW дыбысы немесе навигациялық дыбыс әсерлері естілмейді.	Негізгі мүмкіндіктің дыбысы мен BONUSVIEW дыбыс ағынын бірге PCM дыбысына кодсыздандырады және Шарлаудың дыбыс әсерлері мүмкіндігін қосады, одан кейін PCM дыбысын DTS бит ағынына қайта кодтайды.	Негізгі мүмкіндіктің дыбысы мен BONUSVIEW дыбыс ағынын бірге кодсыздандырады және Шарлаудың дыбыс әсерлері мүмкіндігін қосады, одан кейін PCM дыбысын Dolby сандық бит ағынына немесе PCM дыбысына қайта кодтайды.

- Сигнал көзінің ағыны 2 арналы немесе моно болса, "Re-encoded Dolby D" (Қайта кодталған Dolby D) параметрі қолданылмайды. Шығыс PCM 2 арналы болады.

Blu-ray дискілерінде үш дыбыс ағыны болуы мүмкін.

- Негізгі мүмкіндік дыбысы: негізгі мүмкіндіктің дыбыс жолы.
- BONUSVIEW дыбысы: режиссер немесе актер пікірі сияқты қосымша дыбыс жолы.
- Навигациялық дыбыс әсерлері: кейбір мәзірлердегі навигация параметрлерін таңдағанда, Шарлаудың дыбыс әсерлері мүмкіндігі дыбыс шығаруы мүмкін. Шарлаудың дыбыс әсерлері мүмкіндігі әрбір Blu-ray дискілерінде әртүрлі болады.

Мазмұн түріне сай ажыратымдылық

Орнату		Мазмұн түрі	Blu-ray дискісі	Электрондық мазмұн/ Сандық мазмұн
		BD Wise	Blu-ray дискісінің ажыратымдылығы	1080p@60F
Авто	Бейнекадр : Авто	UHD шығыс : Авто	2160p@24F	2160p@24F
		UHD шығыс : Өшіру	1080p@24F	1080p@24F
		Бейнекадр : Өшіру	Теледидар кіріс сигналының ең үлкен ажыратымдылығы	Теледидар кіріс сигналының ең үлкен ажыратымдылығы
		Бейнекадр : Авто (24Fs) ★ Тек 1080p & 1080i	1080p@24F	1080p@24F
		1080p	1080p@60F	1080p@60F
		1080i	1080i	1080i
		720p	720p	720p
		576p/480p	576p/480p	576p/480p

Орнату		Мазмұн түрі	DVD	
		BD Wise	576i/480i	
Авто	Бейнекадр : Авто	DVD 24Fs түрлендіру : Авто	UHD шығыс : Авто	2160p@24F
			UHD шығыс : Өшіру	1080p@24F
		DVD 24Fs түрлендіру : Өшіру	Теледидар кіріс сигналының ең үлкен ажыратымдылығы	
		Бейнекадр : Өшіру	Теледидар кіріс сигналының ең үлкен ажыратымдылығы	
		Бейнекадр : Авто (DVD 24Fs түрлендіру : Авто) ★ Тек 1080p & 1080i	1080p@24F	
		1080p	1080p@60F	
		1080i	1080i	
		720p	720p	
		576p/480p	576p/480p	

- 📎 Өнімге жалғанған теледидар бейне кадры мүмкіндігін немесе таңдалған ажыратымдылықты қолдамаса, ««Иә» тармағын таңдағаннан кейін ешқандай суреттер көрсетілмесе, алдыңғы ажыратымдылыққа өту үшін 15 секунд күтіңіз. Ажыратымдылықты өзгертіңіз келе ме?» хабары көрсетіледі. «Иә» жауабы таңдалса, теледидардың экраны 15 секундқа қарайып, ажыратымдылық автоматты түрде алдыңғы мәніне қайтарылады.
- 📎 Ажыратымдылық өзгертілгенде экран қара болып қала беретін болса, дисктердің барлығын шығарып, өнімнің жоғарғы жағындағы ■ түймесін 5 секундтан артық басып тұрыңыз. Барлық параметрлер әдепкі зауыттық мәндеріне қайтарылады. Initial Settings (Бастапқы параметрлер) процедурасын қайта орынданңыз. Одан кейін мәзірде **Параметрлер > Сурет > Ажыратымдылық** тармағына өтіп, теледидарыңыз үшін дұрыс ажыратымдылықты таңдаңыз.
- 📎 Бастапқы параметрлер процедурасын орындағанда, тек тіл мен кадр пішімін (экран өлшемі мен пішімі) қайта таңдаңыз. Қалпына келтіру желілік параметрлерге әсер етпейді, сондықтан желі параметрлерін орнатуды және бағдарламалық құралды жаңартуды өткізіп жіберуге болады.
- 📎 Зауыттық әдепкі параметрлер қалпына келтірілгенде, пайдаланушының сақталған бүкіл BD деректері жойылады.
- 📎 Бейнекадр (24Fs) режимін пайдалану үшін Blu-ray дискісінде 24 кадр мүмкіндігі болу керек.

Ақаулықтарды жою

Осы өнім дұрыс жұмыс істемегенде, төмендегі кестені қараңыз. Егер орын алған мәселе төменде берілмеген болса немесе төмендегі нұсқаулар көмектеспесе, құрылғыны өшіріп, қуат сымын суырыңыз да, ең жақын өкілетті дилерге немесе Samsung Electronics қызмет көрсету орталығына хабарласыңыз.

Белгі	Тексеру/шешімі
Диск шығарылмайды.	<ul style="list-style-type: none"> • Қуат сымы розеткаға мықтап жалғанған ба? • Қуатты ажыратып, қайта қосыңыз.
Ойнатылу басталмайды.	<ul style="list-style-type: none"> • Blu-ray/DVD дискісінің аймақ нөмірін тексеріңіз. Шетелден сатып алынған Blu-ray/DVD дискісі ойнатылмауы мүмкін. • Бұл өнімде CD-ROM және DVD-ROM дискілері ойнатылмайды. • Рейтинг деңгейінің дұрыс екенін тексеріңіз.
Ойнату ►► түймесін басқанда автоматты түрде басталмайды.	<ul style="list-style-type: none"> • Пішіні бұзылған немесе беті сызылған диск қолданылып жатқан жоқ па? • Дискіні тазалап сүртіңіз.
Дыбысы жоқ.	<ul style="list-style-type: none"> • Үй кинотеатры жылдам ойнату, жай ойнату және қадамдық ойнату кезінде дыбысты шығармайды. • Динамиктер дұрыс жалғанған ба? Орнатылған динамик дұрыс бапталған бе? • Диск қатты зақымданған ба?
Дыбыс барлық 8 динамиктен емес, тек бірекі динамиктен шығады.	<ul style="list-style-type: none"> • Кейбір Blu-ray/DVD дискілерінде дыбыс тек алдыңғы динамиктер арқылы шығады. • Динамиктердің дұрыс жалғанғанын тексеріңіз. • Дыбысты реттеңіз. • Дыбысты ықшам дискінен, радиодан немесе теледидардан ойнатқанда өнім дыбысты тек алдыңғы динамиктерден шығарады.
Dolby Digital 7.1 арналы көлемді дыбыс берілмейді.	<ul style="list-style-type: none"> • Дискіде «Dolby Digital 7.1 CH» белгісі бар ма? Dolby Digital 7.1 арналы көлемдік дыбыс диск 7.1 арналы дыбыспен жазылғанда ғана шығарылады. • Ақпараттық экранда дыбыс тілі Dolby Digital 7.1-CH етіп дұрыс орнатылған ба?
Қашықтан басқару құралы жұмыс істемейді.	<ul style="list-style-type: none"> • Қашықтан басқару құралын оның жұмыс ауқымында және сенсорға қатысты дұрыс бұрышта пайдаланып отырсыз ба? • Батареялардың заряды бітті ме?
<ul style="list-style-type: none"> • Диск айналып жатыр, бірақ бейне жоқ. • Сурет сапасы нашар және дірілдейді. 	<ul style="list-style-type: none"> • Теледидардың қуаты қосылған ба? • Бейне кабельдері дұрыс жалғанған ба? • Диск лас немесе зақымдалған ба? • Нашар жасалған диск ойнатылмауы мүмкін.
Дыбыс тілі және субтитрлер істемейді.	<ul style="list-style-type: none"> • Дыбыс тілі және субтитрлер дискінің құрамында болмаса жұмыс істемейді.

Белгі	Тексеру/шешімі
Мәзір функциясы таңдалса да мәзір экраны көрсетілмейді.	<ul style="list-style-type: none"> • Ішінде мәзірлері жоқ диск пайдаланылып жатқан жоқ ба?
Кадр пішімін өзгерту мүмкін емес.	<ul style="list-style-type: none"> • 16:9 Blu-ray/DVD дискілерін 16:9 Full режимінде, 4:3 Letter Box режимінде немесе 4:3 Pan-Scan режимінде ойната аласыз, бірақ, 4:3 Blu-ray/DVD дискілері тек 4:3 кадр пішімінде ойнатылады. Blu-ray дискісінің қаптамасына қарап, тиісті функцияны таңдаңыз.
<ul style="list-style-type: none"> • Өнім жұмыс істемейді. (Мысалы, қуат өшіріледі немесе ерекше дыбыс шығады.) • Өнім қалыпты түрде жұмыс істеп тұрған жоқ. 	<ul style="list-style-type: none"> • Қашықтан басқару құралының → (ШЫҒУ) түймесін STANDBY (КҮТУ) режимінде 5 секунд басып ұстап тұрыңыз. Бұл өнім параметрлерін бастапқы қалпына келтіреді. <ul style="list-style-type: none"> - RESET (БАСТАПҚЫ ҚАЛПЫНА КЕЛТІРУ) функциясын пайдаланғанда барлық сақталған параметрлер жойылады. Бұл функцияны қажет болмаса пайдаланбаңыз.
Рейтинг деңгейінің құпия сөзін ұмыттыңыз.	<ul style="list-style-type: none"> • Өнімде диск болмағанда, ■ түймесін 5 секундтан артық басып тұрыңыз. Дисплейде INIT жазуы пайда болады және барлық параметрлер әдепкі мәндеріне қайтарылады. <ul style="list-style-type: none"> - RESET (БАСТАПҚЫ ҚАЛПЫНА КЕЛТІРУ) функциясын пайдаланғанда барлық сақталған параметрлер жойылады. Бұл функцияны қажет болмаса пайдаланбаңыз.
Радио таратылымдарын қабылдау мүмкін емес.	<ul style="list-style-type: none"> • Антенна дұрыс жалғанған ба? • Егер антеннаның кіріс сигналы әлсіз болса, сыртқы FM антеннасын сигналы күшті жерге орнатыңыз.
Өнім арқылы теледидар дыбысын тыңдағанда дыбыс естілмейді.	<ul style="list-style-type: none"> • Егер АШУ/ЖАБУ ▲ түймесін теледидар дыбысын D. IN немесе AUX функциялары арқылы тыңдағанда бассаңыз, Blu-ray/DVD дискі функциясы іске қосылып, теледидар дыбысы өшіріледі.
Экранда «Қол жетімсіз» хабары көрсетіледі.	<ul style="list-style-type: none"> • Бұл мүмкіндіктер немесе әрекет дәл қазір келесі себепке байланысты орындалмайды: <ol style="list-style-type: none"> 1. Blu-ray / DVD дискісінің бағдарламалық құралы оған жол бермейді. 2. Blu-ray/ DVD дискісінің бағдарламалық құралы бұл мүмкіндікті (мысалы, бұрыштар) қолдамайды. 3. Бұл мүмкіндікті дәл қазір пайдалану мүмкін емес. 4. Қол жетімді емес тақырыпты, тарау нөмірін немесе іздеу уақытын сұрадыңыз.
HDMI шығыс сигналының параметрі теледидар қолдамайтын ажыратымдылыққа орнатылғанда (мысалы, 1080p), теледидарда сурет көрсетілмеуі мүмкін.	<ul style="list-style-type: none"> • Өнімге дискіні салмастан, алдыңғы панельдегі ■ түймесін 5 секундтан артық басып тұрыңыз. Параметрлердің барлығы зауыттық мәндерге қайтарылады.
HDMI шығыс сигналы жоқ.	<ul style="list-style-type: none"> • Өнімнің HDMI ұяшығы мен теледидар арасындағы байланысты тексеріңіз. • Теледидарыңыз 576p/480p/720p/1080i/1080p HDMI кіріс ажыратымдылығын қолдайтынын тексеріңіз.
Экранда қалыптан тыс HDMI шығысы көрсетіледі.	<ul style="list-style-type: none"> • Экранда кездейсоқ шулар пайда болса, бұл теледидар HDCP (Кең жолақты сандық мазмұнның қорғауы) мүмкіндігін қолдамайтынын білдіреді.

Белгі	Тексеру/шешімі
AllShare функциясы	
AllShare функциясы арқылы бөліскен қалталарды көре аламын, бірақ файлдар көрінбейді.	<ul style="list-style-type: none"> AllShare тек бейне, фотосурет және музыка файлдарын көрсетеді. Басқа файл түрлері көрсетілмейді.
Бейне үзілістермен ойнатылады.	<ul style="list-style-type: none"> Желінің тұрақты екенін тексеріңіз. Желі кабелінің жақсы жалғанғанын және желінің шамадан тыс жүктелмегенін тексеріңіз. DLNA қолдайтын құрылғы мен өнім арасындағы сымсыз байланыс тұрақты емес. Байланысты тексеріңіз.
Өнім мен компьютер арасындағы AllShare қосылымы тұрақсыз.	<ul style="list-style-type: none"> Бір ішкі желідегі IP мекенжайлары бірегей болуы тиіс, әйтпесе IP қайшылығы туындауы мүмкін. Брандмауэрдың қосылып тұрғанын тексеріңіз. Қосылған болса, брандмауэр функциясын ажыратыңыз.
BD-LIVE	
Үй кинотеатры BD-LIVE серверіне жалғанбай тұр.	<ul style="list-style-type: none"> Желі құйі функциясын пайдаланып желілік қосылым белсенді екенін тексеріңіз. USB жад құрылғысының өнімге қосылып тұрғанын тексеріңіз. BD-LIVE қызметін орнату үшін, жад құрылғысында кемінде 1 Гб бос орын болуы керек. Бос орынды BD деректерді басқару ішінен тексеруге болады. (50-бетті қараңыз) BD-Live интернет қосылымы опциясы үшін Рұқсат ету (Барл.) таңдалғанын тексеріңіз. Жоғарыдағылардың ешқайсысы көмектеспесе, мазмұн провайдеріне хабарласыңыз немесе соңғы аппараттық құралға жаңартыңыз.
BD-LIVE қызметін пайдаланғанда қате орын алады.	<ul style="list-style-type: none"> BD-LIVE қызметін орнату үшін, USB жад құрылғысында кемінде 1 Гб бос орын болуы керек. Бос орынды BD деректерді басқару ішінен тексеруге болады. (50-бетті қараңыз)

 Зауыттың әдепкі параметрлері қалпына келтірілгенде, пайдаланушының сақталған бүкіл BD деректері жойылады.

Техникалық сипаттамалар

Жалпы	Нәр беруші	Айнымалы тоқ 220-240 В ~ 50/60 Гц
	Қуатты тұтыну	72,5 Вт
	Салмағы	2,7 кг
	Өлшемдері	430,0 (ені) x 55,0 (биіктігі) x 312,0 (қалыңдығы) мм
	Жұмыс температурасының ауқымы	+5 пен +35 °С арасында
	Жұмыс орнының ылғалдылық ауқымы	10 және 75 % арасында
FM тюнері	Сигнал/шу қатынасы	55 дБ
	Шулармен шектелетін сезімталдығы	12 дБ
	Жалпы сызықтық емес бұрмаланулар	0,5 %
HDMI	Бейне	2D : 2160р, 1080р, 1080i, 720р, 576р/480р 3D : 1080р, 720р
	Дыбыс	PCM көп арналы дыбыс, Bitstream дыбысы, PCM дыбысы
Күшейткіш	Алдыңғы динамик шығысы	165 Вт x 2(3Ω)
	Жоғары алдыңғы динамиктің шығысы	165 Вт x 2(3Ω)
	Ортаңғы динамиктің шығысы	170 Вт (3Ω)
	Көлемдік динамиктің шығысы	165 Вт x 2(3Ω)
	Сабвуфер динамигінің шығысы	170 Вт (3Ω)
	Жиілік жауабы	Аналогтық кіріс: 20 Гц ~ 20 кГц (±3 дБ) Сандық кіріс: 20 Гц ~ 40 кГц (±4 дБ)
	Сигнал/шу қатынасы	70 дБ
	Арналардың бөлінуі	60 дБ
	Кіріс сезімталдығы	(AUX) 500 мВ

Динамик (7.1 арналы динамик жүйесі)							
Динамик жүйесі	Импеданс	Жилік диапазоны	Шығыс дыбысының қысым деңгейі	Тұтыну қуаты	Ең жоғары кіріс қуаты	Өлшемдері (ені x биіктігі x қалыңдығы) (Бірлік: мм)	Салмақтары (Бірлік: кг)
Алдыңғы/ Жоғары алдыңғы	3 Ω	140 Гц ~ 20 кГц	87 дБ/Вт/м	165 Вт	330 Вт	95,0 x 1215,0 x 101,0 (Тірек негізі: 276,0 x 23,0 x 264,0)	5,01
Көлемді						95,0 x 1160,0 x 101,0 (Тірек негізі: 276,0 x 23,0 x 264,0)	4,73
Ортаңғы		40 Гц ~ 160 Гц	88 дБ/Вт/м	170 Вт	340 Вт	320,0 x 80,5 x 101,0	1,02
Сабвуфер						200,0 x 390,0 x 350,0	5,75

- 10 Мбит/с-қа тең немесе одан төмен желі жылдамдықтарына қолдау көрсетілмейді.
- Samsung Electronics Co., Ltd компаниясы техникалық сипаттарды ескертусіз өзгертуге құқылы.
- Салмағы мен өлшемдері шамалап алынған.
- Өнімнің түрі мен техникалық сипаттары алдын ала ескертусіз өзгеруге жатады.
- Қуат көзі мен қуатты тұтыну туралы ақпаратты өнімдегі жапсырмадан қараңыз.

□ SWA-6000

Салмағы	1,1 кг
Өлшемдері (ені x биіктігі x қалыңдығы)	76,2 x 228,6 x 152,4 мм
Жұмыс температурасының ауқымы	+5 пен +35 °С арасында
Жұмыс орнының ылғалдылық ауқымы	10 және 75 % арасында
Шығыс сигналы	165 Вт x 2 АРНА
Жилік диапазоны	20 Гц~20 кГц
Сигнал/шу қатынасы	65 дБ



- SAMSUNG ELECTRONICS CENTRAL EURASIA" (САМСУНГ ЭЛЕКТРОНИК ЦЕНТРАЛЬНАЯ ЕВРАЗИЯ) ЖШС ТОО "SAMSUNG ELECTRONICS CENTRAL EURASIA" (САМСУНГ ЭЛЕКТРОНИК ЦЕНТРАЛЬНАЯ ЕВРАЗИЯ) 050059, Қазақстан Республикасы, Алматы қаласы, Әл Фараби даңғылы, 36, Блок Б, 3, 4 қабат. 050059, Республика Казахстан, город Алматы, пр. Аль Фараби, д. 36, Блок Б, 3, 4 этажи.

- Бұл өнім «Samsung Electronics Co., Ltd» толық өндірістік бақылауында өндірілген. Өндіруші атауы (үлгісіне және көрсетілген заттаңбасына байланысты), өндіріс мекенжайы:

1. Самсунг Электроникс Хуйжоу Со.,Ltd.

№ 256, Чжункай алты жол, Ченжань көшесі, Чжункай жоғары технологияны дамыту аймағы, Хуэйчжоу қаласы, Гуандун ауданы, Қытай

2. P.T. Самсунг Электроникс Индонезия Со.

Синаранг JI Өнеркәсіп алаңы, Джабабека Рая Блок F 29-33 Сикаранг, Бекаси 17530, Индонезия

Лицензиялар



Dolby Laboratories лицензиясы бойынша жасалған. «Dolby» және қос D таңбасы Dolby Laboratories компаниясының сауда белгілері болып табылады.



DTS патенттерін «see <http://patents.dts.com>» торабынан қараңыз. DTS Licensing Limited лицензиясы бойынша шығарылған. DTS, DTS-HD, Таңба, DTS және Таңба бірге & DTS-HD және Таңба бірге DTS, Inc компаниясының

тіркелген сауда белгілері болып табылады. DTS-HD Master Audio | Essential және DTS Neo:Fusion II — DTS, Inc компаниясының сауда белгілері. © DTS, Inc. Барлық құқықтары қорғалған.



DIVX БЕЙНЕ ПІШІМІ ТУРАЛЫ АҚПАРАТ: DivX® — Rovi корпорациясының бөлімі болып табылатын DivX, LLC компаниясы тарапынан жасалған сандық бейне пішімі. Бұл DivX пішіміндегі бейнені ойнататынын растау үшін қатаң тексеруден өткен ресми DivX Certified® құрылғысы болып табылады. Қосымша ақпаратты және файлдарды DivX бейнелеріне түрлендіретін бағдарламалық құралдарды алу үшін «www.divx.com» веб-торабына кіріңіз.

DIVX СҰРАУ БОЙЫНША БЕЙНЕСІ ТУРАЛЫ АҚПАРАТ: Сатып алынған сұрау бойынша бейне (VOD) DivX фильмдерін орнату үшін, бұл DivX Certified® құрылғысын тіркеу керек. Тіркеу кодын алу үшін, құрылғының параметрлерін орнату мәзірінен DivX VOD бөлімін табыңыз. Тіркеуді аяқтау жолы туралы қосымша ақпаратты «vod.divx.com» веб-торабынан қараңыз. Жоғары сапалы дерекпен бірге HD 1080p пішіміне дейінгі DivX® бейнесін ойнатуға сертифицикатталған (DivX Certified®), DivX®, DivX Certified® және осыған қатысты логотиптер Rovi корпорациясының немесе оның бөлімдерінің сауда белгілері болып табылады және лицензия бойынша пайдаланылады. Мына АҚШ патенттерінің біреуімен немесе бірнешеуімен қорғалған: 7,295,673; 7,460,668; 7,515,710; 7,519,274



HDMI мен HDMI High-Definition Multimedia Interface және HDMI логотипі HDMI Licensing LLC компаниясының АҚШ-тағы және басқа елдердегі сауда белгілері немесе тіркелген сауда белгілері болып табылады.



Oracle және Java — Oracle компаниясының және/немесе оның филиалдарының тіркелген сауда белгілері. Басқа атаулар тиісті иелерінің сауда белгілері болуы мүмкін.

Бұл өнім АҚШ патенттерімен және Rovi корпорациясының басқа да зияткерлік меншік құқықтарымен қорғалған көшіруден қорғау технологиясымен жабдықталған. Кері жобалауға және бөлшектеуге тыйым салынады.

Blu-ray Disc™, Blu-ray™ және логотиптер Blu-ray Disc Association ассоциациясының сауда белгілері болып табылады.

Бұл өнімде коммерциялық фильм мен бейнелердің және олардың саунд-тректерінің рұқсатсыз көшірмелерін шектеу үшін Cinavia технологиясы пайдаланылады. Пайдалануға тыйым салынған рұқсатсыз көшірмені пайдалану анықталса, хабар көрсетіледі және ойнату немесе көшіру үзіледі. Cinavia технологиясы туралы қосымша ақпарат «<http://www.cinavia.com>» торабындағы Cinavia желілік тұтынушылар туралы ақпарат орталығында берілген. Cinavia туралы қосымша ақпаратты пошта арқылы сұрау үшін пошта мекенжайыңыз бар ашық хатты мына мекенжайға жіберіңіз: Cinavia Consumer Information Centre, P.O. Box 86851, San Diego, CA, 92138, USA. Бұл Verance корпорациясының лицензиясы бар жекеменшік технологияны қамтиды және АҚШ-тың 7 369 677 патентімен, әрі шығарылған және күтудегі басқа АҚШ және дүниежүзілік патенттермен, сондай-ақ, авторлық құқықтармен және осындай технологияның белгілі бір жақтарын құпия қорғаныспен қорғалған. Cinavia – Verance Corporation корпорациясының сауда белгісі. Авторлық құқықтар, 2004-2010 Verance Corporation корпорациясы. Барлық құқықтары Verance корпорациясымен қорғалған. Кері жобалауға немесе бөлшектеуге тыйым салынады.

- Тегін бағдарламалық құрал лицензиясының ескертуі

Тегін бағдарламалық құралды қолданғанда өнім мәзірінде Open Source Licences (Тегін бағдарламалық құралдың лицензиялары) параметрін қолдануға болады.

SAMSUNG**ДҮНИЕЖҮЗІЛІК SAMSUNG КОМПАНИЯСЫНА хабарласыңыз**

Samsung өнімдеріне қатысты қандай да бір сауалдарыңыз немесе пікірлеріңіз болса, SAMSUNG тұтынушыларды қолдау орталығына хабарласыңыз.

Area	Contact Centre ☎	Web Site
■ CIS		
RUSSIA	8-800-555-55-55	www.samsung.com/ru/support
GEORGIA	0-800-555-5555	www.samsung.com/support
ARMENIA	0-800-05-5555	www.samsung.com/support
AZERBAIJAN	088-55-55-5555	www.samsung.com/support
KAZAKHSTAN	8-10-800-500-55-500(GSM: 7799, VIP care 7700)	www.samsung.com/support
UZBEKISTAN	8-10-800-500-55-500	www.samsung.com/support

Area	Contact Centre ☎	Web Site
KYRGYZSTAN	8-10-800-500-55-500	www.samsung.com/kz_ru/support
TADJIKISTAN	8-10-800-500-55-500	www.samsung.com/support
MONGOLIA	'7-800-555-55-55	www.samsung.com/support
UKRAINE	0-800-502-000	www.samsung.com/ua/support (Ukrainian) www.samsung.com/ua_ru/support (Russian)
BELARUS	810-800-500-55-500	www.samsung.com/support
MOLDOVA	0-800-614-40	www.samsung.com/support



Символ Кедендік одақтың 005/2011 техникалық регламентіне сәйкес қолданылады және осы өнімнің қаптамасын екінші рет пайдалануға арналмағанын және жоюға жататынын көрсетеді. Осы өнімнің қаптамасын азық-түлік өнімдерін сақтау үшін пайдалануға тыйым салынады.



Символ қаптаманы жою мүмкіндігін көрсетеді. Символ сандық код және/немесе әріп белгілері түріндегі қаптама материалының белгісімен толықтырылуы мүмкін.

**Осы өнімдегі батареяларды дұрыс тастау**

(Бөлек жинау жүйелері бар елдерде қолданылады)

Батареяда, нұсқаулықта немесе қаптамада көрсетілген бұл белгі осы өнімдегі батареялар қызметі аяқталғаннан кейін өзге үй қалдықтарымен бірге тасталмауы тиіс екенін көрсетеді. Hg, Cd немесе Pb химиялық элементтердің белгілері көрсетілсе, батареяда сынап, кадмий және қорғасын деңгейлері 2006/66 ЕО стандарттарының бақылау деңгейлерінен жоғары екенін білдіреді. Егер батареялар дұрыс тасталмаса, олардың ішіндегі заттар адамға және қоршаған ортаға зақым келтіруі мүмкін.

Табиғи ресурстарды қорғау және материалдардың қайта пайдалануын ынталандыру үшін, батареяларды өзге қалдықтардан тыс ұстап, жергілікті батареяларды қайтару жүйесі арқылы қайта өңденіз.

**Осы өнімді дұрыс тастау (Электр & электрондық жабдықтардың қалдықтары)**

(Бөлек жинау жүйелері бар елдерде қолданылады)

Өнімдегі, қосымша жабдықтардағы немесе әдебиеттегі осы белгі өнімді және оның электрондық қосымша жабдықтарының (яғни зарядтау құрылғысы, гарнитур, USB кабелі) қызмет мерзімі аяқталғаннан кейін үйдің қалдықтарымен бірге тасталмауы керектігін білдіреді. Қалдықтардың бақылаусыз тасталуынан туындайтын қоршаған орта зақымы мен адам жарақатынан қорғау мақсатында осы бұйымдарды өзге қалдықтардан бөлек ұстап, материалдық ресурстардың қайта пайдаланылуын қамтамасыз ету үшін оларды қайта өңдеуге жіберіңіз.

Жеке тұлғалар өнімді қоршаған ортаға зақым келтірмей жою туралы толық ақпарат алу үшін және кімге, қайда хабарласуы қажеттігін білу үшін, өнім сатушысына немесе жергілікті билік органына хабарласуы тиіс.

Заңды тұлғалар сатушысына хабарласып, сатып алу келісім-шартының талаптарын тексергені жөн. Осы өнім мен оның электрондық қосымша жабдықтары тасталатын өзге коммерциялық қалдықтармен араласпауы қажет.

7.1CH Blu-ray™

Домашня розважальна
система
(Домашній кінотеатр)
посібник користувача

Уявіть можливості

Дякуємо за придбання продукту Samsung. Щоб отримувати
більш повне обслуговування, зареєструйте свій продукт за
адресою

www.samsung.com/register.



Інформація з Техніки Безпеки

УВАГА

РИЗИК УРАЖЕННЯ ЕЛЕКТРИЧНИМ СТРУМОМ! НЕ ВІДКРИВАТИ

УВАГА! ЩОБ ЗМЕНШИТИ РИЗИК УРАЖЕННЯ ЕЛЕКТРИЧНИМ СТРУМОМ, НЕ ЗНИМАЙТЕ КРИШКУ (АБО ЗАДНЮ ПАНЕЛЬ). ПРОДУКТ НЕ МІСТИТЬ ДЕТАЛЕЙ, ЯКІ МОЖЕ ОБСЛУГОВУВАТИ КОРИСТУВАЧ. БУДЬ-ЯКІ ЗАХОДИ З ТЕХНІЧНОГО ОБСЛУГОВУВАННЯ МАЮТЬ ВИКОНУВАТИ КВАЛІФІКОВАНІ СПЕЦІАЛІСТИ.

- Щілини й отвори в корпусі та на задній або нижній панелях призначені для вентиляції. Щоб забезпечити належну роботу цього пристрою та захистити його від перегрівання, не закривайте й не блокуйте ці щілини й отвори.
 - Не встановлюйте цей пристрій у місцях з обмеженим простором, наприклад у книжковій чи настірній шафі, якщо вентиляція в таких місцях недостатня.
 - Не розміщуйте цей пристрій поруч з обігрівачем, опалювальним регістром (або над ними), а також не розміщуйте його під прямими сонячними променями.
 - Не розміщуйте на цьому пристрої посуд із водою (наприклад, вазу). Розлита вода може стати причиною пожежі або ураження електричним струмом.
- Не використовуйте цей пристрій під дощем або у вологому середовищі (наприклад, поблизу ванної, зливу, мийки або раковини для прання, у вологому підвалі чи поблизу басейну тощо). Якщо на пристрій випадково потрапила волога, від'єднайте його від розетки й негайно зверніться до авторизованого дилера.
- У цьому пристрої використовуються батареї. У вашій країні можуть діяти норми з охорони навколишнього середовища, що вимагають належної утилізації батарей. Зверніться до місцевих відповідальних органів, щоб отримати відповідну інформацію або утилізувати батарею.
- Не перевантажуйте електричні розетки, подовжувачі або адаптери, ураховуйте їх потужність, інакше виникає ризик пожежі або ураження електричним струмом.
- Кабелі живлення потрібно розміщувати так, щоб на них не можна було наступити чи затиснути їх важкими предметами. Звертайте особливу увагу на штепселі кабелів, стінні розетки, до яких вони підключаються, а також на місця виходу кабелів із пристрою.
- Щоб захистити пристрій під час грози або коли він не використовується протягом тривалого часу, від'єднайте його від електричної розетки, після чого демонтуйте антену або кабелі. Це дозволить уникнути шкоди від блискавки й перепадів напруги.
- Перш ніж під'єднати кабель живлення змінного струму до гнізда адаптера постійного струму, переконайтеся, що значення напруги адаптера відповідає потужності електромережі.



Цей символ свідчить про наявність високої напруги всередині пристрою. Контактувати з будь-якою внутрішньою деталлю цього продукту небезпечно.



Цей символ указує на наявність у комплекті постачання важливої документації з описом експлуатації продукту й технічного обслуговування.

- Забороняється вставляти будь-які металеві предмети в отвори цього пристрою. Це може призвести до ураження електричним струмом.
- Щоб уникнути ризику ураження електричним струмом, не торкайтеся жодних деталей усередині пристрою. Відкривати пристрій може лише кваліфікований технічний спеціаліст.
- Переконайтеся, що кабель живлення надійно зафіксовано в пристрої. Від'єднуючи кабель живлення від електричної розетки, завжди тягніть за штепсель. Ніколи не тягніть за кабель. Не торкайтеся кабелю живлення мокрими руками.
- Якщо пристрій не працює належним чином – особливо коли відчуваються незвичні звуки або запахи, – негайно від'єднайте його від розетки й зверніться до авторизованого дилера чи сервісного центру.
- Догляд за корпусом.
 - Перш ніж підключати інші компоненти до цього продукту, вимкніть їх.
 - Якщо ви переміщуєте продукт із прохолодного місця в тепле, на його робочих частинах і лінії може утворюватися конденсат. Це може стати причиною неналежного відтворення дисків. Якщо це трапиться, від'єднайте продукт від розетки й зачекайте дві години, перш ніж під'єднати штепсель до розетки знову. Потім вставте диск і спробуйте відтворити його ще раз.
- Витягайте кабель живлення з розетки, якщо не плануєте використовувати пристрій або залишаєте дім на тривалий час (особливо коли вдома лишаються діти, люди похилого віку чи інваліди).
 - Накопичення пилу може призвести до ураження електричним струмом, витoku струму чи пожежі (наприклад, якщо кабель живлення іскрить або перегрівається чи його ізоляція пошкоджується).
- Зверніться до авторизованого сервісного центру за додатковою інформацією, якщо плануєте використовувати продукт у приміщеннях з інтенсивним утворенням пилу, за високих або низьких температур, значного рівня вологості, присутності хімічних речовин або цілодобово, наприклад в аеропорту, на залізничному вокзалі тощо. Невиконання цієї рекомендації може призвести до значного пошкодження продукту.

- Використовуйте лише як слід заземлені штепсель та розетку.
 - Неналежне заземлення може призвести до ураження електричним струмом або пошкодження обладнання. (Лише обладнання класу I.)
- Щоб повністю вимкнути цей продукт, від'єднайте його від електричної розетки. Розетка та штепсель мають бути легкодоступними за будь-яких умов.
- Не дозволяйте дітям спиратися на продукт.
- Зберігайте аксесуари (батарею тощо) у місцях, недоступних для дітей.
- Не розміщуйте продукт на нестійкій поверхні, наприклад хиткій полиці, нерівній підлозі або в місцях із високим рівнем вібрації.
- Не кидайте й не бийте продукт. Якщо продукт пошкоджено, від'єднайте кабель живлення та зверніться до сервісного центру.
- Щоб очистити пристрій, витягніть шнур живлення з розетки й протріть продукт м'якою, сухою тканиною. Не використовуйте хімічні речовини, наприклад віск, бензол, спирт, розчинники, засоби проти комах, освіжувачі повітря, мастила чи миючі засоби. Ці хімічні речовини можуть пошкодити поверхню продукту або написи на ньому.
- Уникайте потрапляння на пристрій крапель або бризок. Не розміщуйте на пристрої предмети з водою, наприклад вази.
- Не кидайте батареї у вогонь.
- Не підключайте кілька електричних пристроїв до однієї настінної розетки. Надмірне навантаження на розетку може спричинити перегрівання пристроїв і, як результат, виникнення пожежі.
- У разі використання в пульті ДК невідповідних батарей виникає небезпека вибуху. Замінюючи батареї, перевіряйте, чи вони того самого (або подібного) типу.

ПОПЕРЕДЖЕННЯ.

- ЩОБ УНИКНУТИ ПОШИРЕННЯ ВОГНЮ, НИКОЛИ НЕ РОЗМІЩУЙТЕ ПОРУЧ ІЗ ПРОДУКТОМ СВІЧКИ Й ІНШІ ДЖЕРЕЛА ВІДКРИТОГО ПОЛУМ'Я.



ЛАЗЕРНИЙ ПРОДУКТ КЛАСУ 1

Цей продукт належить до ЛАЗЕРНИХ продуктів КЛАСУ 1. Використання невідповідного пульта керування, неправильне налаштування або виконання інших процедур, окрім тих, які зазначено в цьому посібнику, може спричинити небезпечне радіаційне випромінювання.

УВАГА!

- ЯКЩО ВІДКРИТИ КРИШКУ ЧИ ЗНЯТИ БЛОКУВАННЯ, ВИНИКНЕ ЗАГРОЗА НЕВИДИМОГО ЛАЗЕРНОГО ВИПРОМІНЮВАННЯ. УНИКАЙТЕ ВПЛИВУ ВИПРОМІНЮВАННЯ.

CLASS 1	LASER PRODUCT
KLASSE 1	LASER PRODUKT
LUOKAN 1	LASER LAITE
KLASS 1	LASER APPARAT
PRODUCTO	LÄSER CLASE 1

Застереження щодо використання 3D

ВАЖЛИВА ІНФОРМАЦІЯ ПРО БЕЗПЕЧНИЙ ПЕРЕГЛЯД 3D-ЗОБРАЖЕНЬ І ЙОГО ВПЛИВ НА ЗДОРОВ'Я.

Перш ніж використовувати функцію 3D, уважно прочитайте наведену нижче інформацію з техніки безпеки.

- У деяких людей під час перегляду телевізійних програм та іншого відеовмісту з використанням функції 3D можуть виникати запаморочення, нудота й головний біль. Якщо у вас з'явилися будь-які з цих симптомів, припиніть перегляд 3D-телебачення, змініть активні 3D-окуляри й відпочиньте.
- Якщо тривалий час переглядати 3D-зображення, відчуватиметься значна втома очей. Якщо очі втомилися, припиніть переглядати 3D-телебачення, змініть активні 3D-окуляри й відпочиньте.
- Дорослі повинні постійно стежити за станом дітей, які використовують функцію 3D. Якщо дитина скаржиться на втому очей, головний біль, запаморочення або нудоту, необхідно, щоб вона припинила перегляд 3D-телебачення й відпочила.
- Не використовуйте активні 3D-окуляри не за призначенням (наприклад, як звичайні, сонцезахисні, просто захисні окуляри тощо).
- Використовуйте функцію 3D або активні 3D-окуляри, лише коли сидите на місці. Використовуючи активні 3D-окуляри або цю функцію під час руху, ви можете нашкодитися на різні предмети, сплітнутися та/або впасти й отримати серйозні ушкодження.
- Щоб насолоджуватися 3D-вмістом, необхідно підключити 3D-пристрій (аудіо-/відеоприймач або телевізор із підтримкою 3D) до розніму HDMI OUT на продукті за допомогою високошвидкісного кабелю HDMI. Перед відтворенням 3D-вмісту необхідно надіти 3D-окуляри.
- Продукт виводить 3D-сигнали лише через кабель HDMI, підключений до розніму HDMI OUT.
- Роздільну здатність відеосигналу в режимі відтворення 3D налаштовано відповідно до значення роздільної здатності вихідного 3D-відео. Змінити цей параметр неможливо.
- Під час відтворення вмісту в режимі 3D деякі функції, наприклад BD Wise, налаштування розміру екрана й налаштування роздільної здатності, можуть не працювати належним чином.
- Для якісного відтворення сигналу 3D необхідно використовувати високошвидкісний HDMI-кабель.
- Під час перегляду 3D-зображень відстань до екрана має бути прийнятні втричі більшою за ширину екрана телевізора. Наприклад, якщо ширина екрана становить 46 дюймів (117 см), відстань до екрана має становити приблизно 138 дюймів (3,5 м).
- Для найкращої якості відтворення 3D-зображення розмістіть екран із 3D-відео на рівні очей.
- Якщо продукт підключено до кількох 3D-пристроїв, можна не досягти 3D-ефекту.
- Цей продукт не перетворює 2D-вміст на 3D-зображення.
- Blu-ray 3D та логотип Blu-ray 3D є торговими марками компанії Blu-ray Disc Association.

ПОЧАТОК РОБОТИ

- 5 Аксесуари
- 5 Складові частини динаміків
- 6 Передня панель
- 6 Задня панель
- 7 Пульт дистанційного керування

ПІДКЛЮЧЕННЯ

- 8 Підключення динаміків
- 11 Кріплення тороїдального феритового осердя до кабелю живлення бездротового модуля прийому (SWA-6000)
- 12 Підключення до телевізора та зовнішніх пристроїв
- 13 Підключення до мережного маршрутизатора

ПАРАМЕТРИ

- 14 Процедура налаштування початкових параметрів
- 14 Ознайомлення з головним екраном
- 15 Перехід до екрана Параметри
- 15 Функції меню Параметри
- 21 Налаштування мережі
- 23 Wi-Fi Direct
- 24 Оновлення програмного забезпечення

ВІДТВОРЕННЯ ВМІСТУ

- 26 Відтворення комерційних дисків
- 26 Відтворення мультимедійних файлів
- 28 Керування відтворенням відео
- 31 Керування відтворенням музики
- 36 Використання Bluetooth
- 39 Відтворення фотовмісту
- 40 Прослуховування радіо
- 41 Використання кнопок спецефектів на пульті дистанційного керування

ПОСЛУГИ МЕРЕЖІ

- 42 Вхід до облікового запису Samsung
- 42 Додавання відомостей про кредитну картку
- 42 Перед використанням параметра КІНО ТА ТЕЛЕШОУ або SAMSUNG APPS
- 43 Використання КІНО ТА ТЕЛЕШОУ
- 44 Використання SAMSUNG APPS
- 46 Дзеркальне відображення екрана
- 46 Використання веб-браузера
- 49 Пов'язання облікових записів інтернет-служб із продуктом
- 49 BD-LIVE™

ДОДАТОК

- 50 Додаткові відомості
- 51 Сумісність дисків і форматів
- 58 Усунення несправностей
- 61 Технічні характеристики
- 63 Ліцензії

- Малюнки й ілюстрації в посібнику користувача виконують функцію довідкового матеріалу. Фактичний вигляд продукту може відрізнятися від зображеного тут.
- З вас може бути стягнуто комісійний збір, якщо:
 - a. Спеціаліст із технічної підтримки приймає виклик і виявляє, що в роботі продукту немає несправностей (наприклад, якщо ви не ознайомилися з цим посібником користувача й не знали, як використовувати ту чи іншу функцію).
 - b. Ви приносите продукт до сервісного центру, і виявляється, що в роботі продукту немає несправностей (наприклад, якщо ви не ознайомилися з цим посібником користувача й не знали, як використовувати ту чи іншу функцію).
- Вам буде повідомлено про суму оплати за таке обслуговування перед виконанням будь-яких ремонтних робіт або здійсненням візиту за викликом.

Початок Роботи

Перевірте комплект поставки на наявність аксесуарів і складових частин динаміків, перелічених або зображених нижче.

Аксесуари

- Пульт дистанційного керування
- Літієва батарея
- Посібник користувача

		 (для кабелю живлення)	
Кабель живлення	FM-антена	Тороїдальне феритове осердя	М'яка тканина



ПОПЕРЕДЖЕННЯ: НЕ КОВТАЙТЕ БАТАРЕЮ, ЦЕ МОЖЕ СПРИЧИНИТИ ХІМІЧНИЙ ОПІК!

(Пульт ДК постачається з Цей продукт містить пласку круглу батарею або батарею пігулкового типу. Якщо проковтнути батарею, усього за 2 години можуть виникнути серйозні внутрішні опіки. Це може призвести до смерті. Тримайте подалі від дітей нові та використані батареї. Якщо відділення для батареї закривається ненадійно, не використовуйте продукт і тримайте його подалі від дітей. Якщо батарею проковтнули або вона опинилася всередині будь-якої частини тіла, слід негайно звернутися до лікаря.

Складові частини динаміків

				
Кабель динаміків x 2	Гвинт (5x20) x 16	Опора підставки x 4	Центральний	
				
Передні/Передні Верхні x 2	Підставка x 4	Бокові x 2	Сабвуфер	Бездротовий модуль прийому (SWA-6000)

Початок Роботи

Передня панель

ПІКТОГРАМИ НА ДИСПЛЕЇ

F.	ФУНКЦІЇ	■	ЗУПИНЕННЯ	▶	ВІДТВОРЕННЯ/ ПРИЗУПИНЕННЯ
▲	ВІДКРИВАННЯ/ ЗАКРИВАННЯ	- +	РЕГУЛЮВАННЯ ГУЧНОСТІ	⏻	ЖИВЛЕННЯ

ВАКУУМНА ЛАМПА ДЛЯ
РОЗНІМІВ AMP

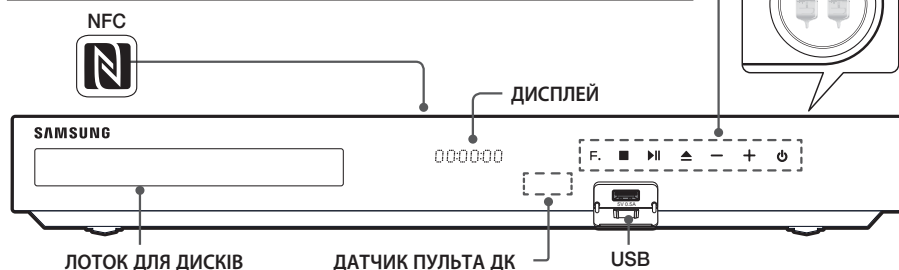
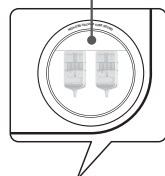

- Мобільні телефони або пристрої, розташовані поруч із електровакуумною лампою, або електронні пристрої, розміщені на продукті, можуть стати причиною появи шумів під час відтворення звуку або його спотворення.
- Не дозволяйте дітям торкатися поверхні ввімкненого продукту. Вона може бути гарячою.
- Щоб оновити програмне забезпечення продукту через USB-рознім, використовуйте флеш-пам'ять USB.
- Коли на дисплеї продукту відображається меню диска Blu-ray, не можна запускати фільм, натиснувши кнопку ▶|| на продукті чи пульті ДК. Щоб відтворити фільм, необхідно вибрати в меню диска варіант Play Movie (Відтворити фільм) або Start (Пуск), а потім натиснути кнопку ОК.
- Під час роботи в Інтернеті або відтворення на телевізорі вмісту з USB-пристрою через домашній кінотеатр режим BD/DVD не можна вибрати за допомогою кнопки SOURCE. Щоб вибрати режим BD/DVD, вийдіть з Інтернету або припиніть відтворення вмісту на телевізорі. Після цього режим BD/DVD стане доступним.
- Щоб скористатися функцією NFC, прикладіть сумісний вихідний пристрій Bluetooth до мітки N на верхній панелі продукту (див. стор. 38).

Задня панель

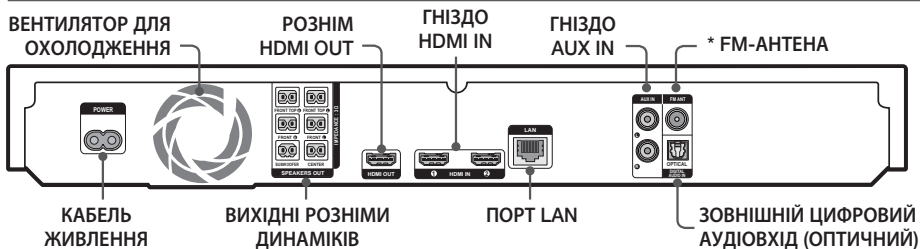

* Підключення FM-антени

- Підключіть FM-антену, яка входить до комплекту постачання, до гнізда FM ANT.
 - Повільно переміщуйте антену, доки не знайдете місце якісного прийому, потім зафіксуйте її на стіні чи іншій твердій поверхні.
- Для нормальної вентиляції необхідно забезпечити вільний простір навколо компонентів домашнього кінотеатру – принаймні по 10 см із кожного боку. Не затуляйте вентилятор і вентиляційні отвори.
 - Цей пристрій не приймає радіопередачі AM-діапазону.

Пульт дистанційного керування

Огляд пульта ДК

-
- Увімкнення та вимкнення продукту.
 - Налаштування гучності.
 - Натисніть для переходу вперед(▶▶) або назад(◀◀).
 - Натисніть і утримуйте, щоб виконати пошук наступних(▶▶) або попередніх(◀◀) файлів.
 - Натисніть для переходу на головний екран.
 - Вибір елементів екранного меню та змінення його параметрів.
 - ▲▼ : Пошук активних FM-станцій і змінення каналів.
 - Використовується для переходу до попереднього меню.
 - Натисніть, щоб відкрити спливаюче меню/меню заголовка.
 - Натисніть, щоб застосувати звукові ефекти.
 - Натисніть, щоб застосувати технологію DTS Neo:Fusion II ефект.
 - Ці кнопки використовуються для роботи з меню продукту та для керування певними функціями дисків Blu-ray.
 - Натисніть, щоб вибрати MANUAL/PRESET у функції радіо.
 - Натисніть, щоб відкрити або закрити лоток для дисків.
 - Натисніть, щоб вибрати режим домашнього кінотеатру (HDMI, AUX, BD/DVD тощо).
 - Тимчасове вимкнення звуку.
 - Натисніть, щоб відтворити диск або файли.
 - або
 - Натисніть, щоб призупинити відтворення.
 - Натисніть, щоб відкрити меню Сервіс.
 - або
 - Щоб на екрані з'явилася цифрова клавіатура (якщо доступно, з функціональними клавішами), натисніть і утримуйте цю кнопку.
 - Натисніть, щоб зупинити відтворення диска чи вийти з меню.
 - Натисніть, щоб переглянути меню диска.
 - Використовується для відображення інформації про Blu-ray-/DVD-диск або файли під час їх відтворення.
 - Використовується для налаштування часу переходу продукту в режим сну.
 - Вибір режиму СТЕРЕО або МОНО для радіотрансляції.
 - Використовується для попереднього налаштування радіочастоти.

Щоб призупинити відтворення мультимедійного вмісту в **SAMSUNG APPS**, натисніть і утримуйте кнопку ▶▶ на пульті дистанційного керування. Щоб зупинити відтворення, натисніть і утримуйте кнопку ■ (ВИХІД) на пульті дистанційного керування.

Установлення батарей у пульт ДК

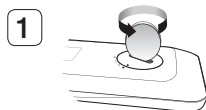

За допомогою монети прокрутіть кришку на пульті ДК проти годинникової стрілки, як показано на рисунку вище.

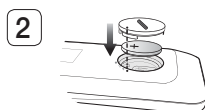

Вставте літєву батарею (3 В) позитивним полюсом (+) догори. Установіть кришку на місце, щоб позначки "●" знаходилися одна навпроти одної, як показано на рисунку вище.

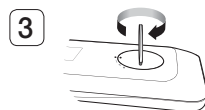

За допомогою монети прокрутіть кришку за годинниковою стрілкою до упору.

Підключення

У цьому розділі описуються різні методи підключення продукту до інших зовнішніх пристроїв. Перед переміщенням або встановленням продукту переконайтеся в тому, що живлення вимкнено й кабель живлення відключено.

Підключення динаміків

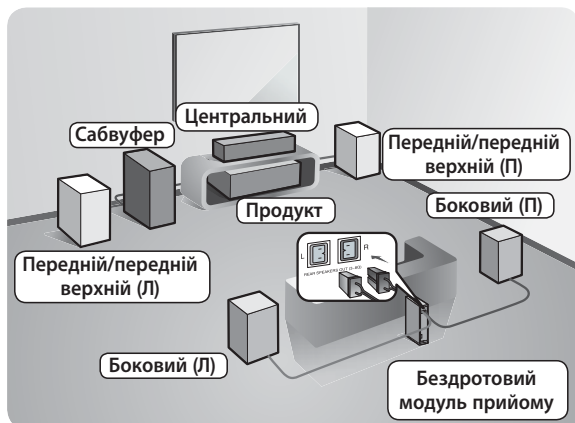

Розміщення продукту

Розмістіть продукт на стійці, полиці шафи чи під стійкою телевізора.

Вибір місця прослуховування

Відстань від місця прослуховування до телевізора має бути в 2,5–3 рази більшою розміру екрана телевізора. Наприклад, якщо у вас телевізор із 46-дюймовим екраном (117 см), відстань від місця прослуховування до екрана має становити від 2,92 до 3,5 м.

Передні/передні верхні динаміки	Розмістіть динаміки напроти місця, де планується прослуховування, направивши їх лицьовою стороною всередину (під кутом 45°) у напрямку слухача. Установіть передні динаміки так, щоб репродуктори були на рівні вух слухача. Вирівняйте фронтальну панель передніх/передніх верхніх динаміків із фронтальною панеллю центрального або розмістіть передні динаміки перед центральним.
Центральний динамік	Центральний динамік краще розміщувати на тій самій висоті, що й передні. Проте його можна розмістити також над або під телевізором.
Бокові динаміки	Розмістіть ці динаміки зліва та справа відносно положення слухача. Якщо вільного місця недостатньо, розмістіть ці динаміки один навпроти одного. Установіть їх на висоті 60–90 см над рівнем вух слухача, направивши трохи вниз. * На відміну від переднього й центрального динаміків, бокові використовуються переважно для створення звукових ефектів. Вони не відтворюють звук постійно.
Сабвуфер	Положення сабвуфера не дуже важливе. Його можна розмістити будь-де.

- * Бокові динаміки має бути під'єднано до бездротового модуля прийому.
- * Зовнішній вигляд динаміків може відрізнятися від зображених у цьому посібнику.
- * На задній панелі чи дні кожного динаміка розміщено кольорові мітки. На кінцях кабелів також розміщено мітки відповідних кольорів. Розташуйте кабелі відповідно до кольорових міток і під'єднайте їх до динаміків. Детальні інструкції наведено на стор. 9.

Установлення динаміків на високій підставці

1. Знайдіть кабель динаміка, який прикріплено до підставки. Переверніть підставку з опорою й протягніть через її отвір кабель динаміка.
2. З'єднайте опору з нижньою частиною підставки.
3. За допомогою викрутки вкрутіть три гвинти (5x20) в отвори на опорі, як показано на малюнку.
4. Зафіксуйте кабель у гнізді на нижній частині опори підставки.
5. З'єднайте підставку й динамік так, щоб розташування відповідних міток збіглося із зображенням.
6. За допомогою викрутки вкрутіть гвинт (5x20) в отвір на задній панелі динаміка за годинниковою стрілкою.
7. Повторіть кроки 1–6 з іншим динаміком і підставкою.

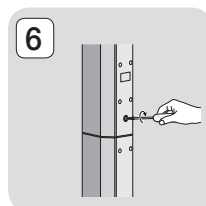
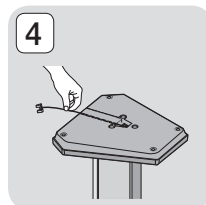
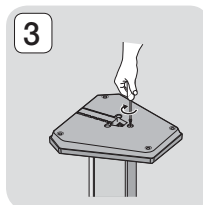
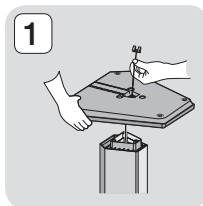

Підключення кабелів динаміків

1. Кабелі слід підключати до відповідного динаміка. Колір окремого штекера кожного кабелю має відповідати кольору наклейки на нижній або задній панелі динаміка.
2. Підключіть дроти кожного динаміка до задньої панелі пристрою так, щоб кольори штекерів динаміка й рознімів збіглися.

Підключення

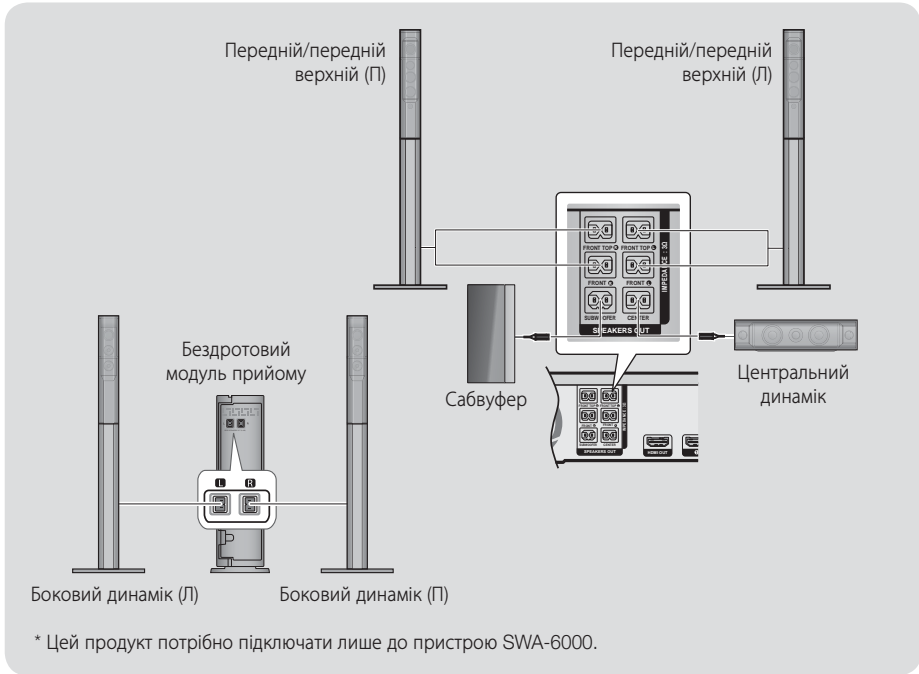

- Розміщення динаміка біля телевізора може призвести до викривлення кольору зображення на екрані внаслідок впливу магнітного поля динаміка.
- Розташуйте бездротовий модуль прийому позаду місця прослуховування. Якщо бездротовий модуль прийому знаходиться надто близько до продукту, перешкоди можуть призвести до переривання звуку, який лунає з динаміків.
- Якщо поруч із продуктом розташовано такий пристрій, як мікрохвильова піч, картка бездротової локальної мережі, пристрій Bluetooth або будь-який інший пристрій, що використовує однакову з продуктом частоту (2,4/5,8 ГГц), перешкоди можуть спричинити переривання звуку, який лунає з динаміків.
- Максимальна відстань передачі сигналу від продукту до бездротового модуля прийому складає приблизно 10 м, але вона може змінюватися залежно від умов експлуатації. Якщо між продуктом і бездротовим модулем прийому знаходиться залізобетонна чи металева стіна, система може взагалі не функціонувати, оскільки радіохвилі не проходять через метал.
- Якщо продукт не вдається підключити за допомогою бездротового зв'язку, потрібно запустити процес ідентифікації між ним і бездротовим модулем прийому. Вимкнувши продукт, натисніть і утримуйте протягом 5 секунд кнопку  (вимкнення звуку) на пульті ДК. Після цього увімкніть бездротовий модуль прийому. Натисніть та утримуйте протягом 5 секунд кнопку **ID SET** на задній панелі бездротового модуля прийому, після чого увімкніть продукт.

| УВАГА! |

- ▶ Якщо потрібно встановити динаміки на стіні, у відповідних місцях надійно закріпіть на ній гвинти чи цвяхи (не входять до комплекту поставки). Після цього повісьте на ці гвинти або цвяхи кожен динамік, використовуючи отвори на його задній панелі.
- ▶ Не дозволяйте дітям гратися з динаміками чи біля них. У разі падіння динаміка діти можуть отримати травми.
- ▶ Під час підключення дротів до динаміків переконайтеся, що їх полярність (+/-) правильна.
- ▶ Установіть сабвуфер у недоступному для дітей місці, щоб вони не мали змоги вставити руку або будь-який сторонній предмет у прохід (отвір) сабвуфера.
- ▶ Не підвішуйте сабвуфер на стіну, використовуючи прохід (отвір) як засіб для кріплення.
- ▶ У бездротовий модуль прийому вбудовано бездротову антену. Уникайте потрапляння вологи та води на продукт.
- ▶ Для оптимального прослуховування переконайтеся, що навколо бездротового модуля прийому немає об'єктів, які можуть перешкоджати ефективній роботі системи.
- ▶ У 2-канальному режимі звук не відтворюватиметься через бездротові бокові динаміки.

Кріплення тороїдального феритового осердя до кабелю живлення бездротового модуля прийому (SWA-6000)

Прикріплення тороїдального феритового осердя до кабелю живлення бездротового модуля прийому допоможе запобігти виникненню перешкод від радіосигналів.

1. Потягніть фіксатор тороїдального феритового осердя, щоб відкрити його.
2. Зробіть дві петлі з кабелю живлення бездротового модуля прийому.
3. Прикріпіть тороїдальне феритове осердя до кабелю живлення бездротового модуля прийому, як показано на рисунку справа, і закрийте його, натиснувши до характерного клацання.
 - Прикріпіть феритове осердя якнайближче до бездротового модуля прийому.

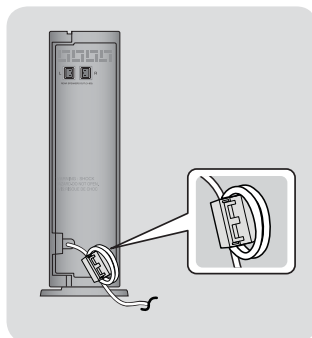

Підключення

Підключення до телевізора та зовнішніх пристроїв

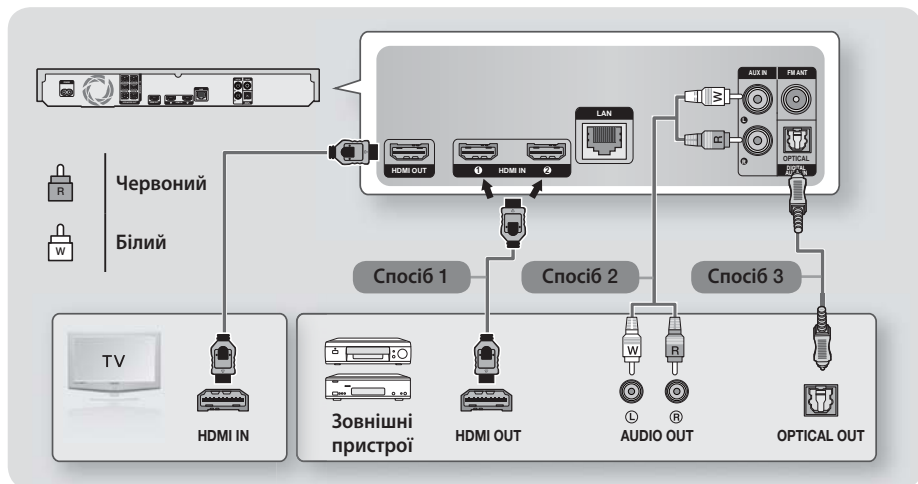

Підключення до телевізора

Під'єднайте один кінець кабелю HDMI (не входить до комплекту поставки) до розніми HDMI OUT (ВИХІД HDMI) на задній панелі продукту, а інший – до розніми HDMI IN (ВХІД HDMI) на телевізорі. Якщо телевізор підтримує функцію ARC, підключивши цей кабель, ви зможете насолоджуватися звуком із динаміків домашнього кінотеатру, дивлячись телевізор. Щоб отримати додаткові відомості, див. стор. 17 у цьому посібнику та розділ щодо функції ARC в посібнику користувача телевізора.

Підключення до зовнішніх пристроїв

Спосіб 1. Гніздо HDMI IN: підключення до зовнішнього пристрою за допомогою кабелю HDMI

Під'єднайте один кінець кабелю HDMI (не входить до комплекту поставки) до розніми HDMI IN (ВХІД HDMI) на задній панелі продукту, а інший – до розніми HDMI OUT (ВИХІД HDMI) на цифровому пристрої.

⇒ Виберіть режим **HDMI1** або **HDMI2**.

Спосіб 2. Гніздо AUX IN: підключення зовнішнього аналогового пристрою

Під'єднайте один кінець аудіокабелю RCA (не входить до комплекту поставки) до гнізда AUDIO In (Аудіовхід) на продукті, а інший – до гнізда AUDIO Out (Аудіовихід) зовнішнього аналогового пристрою. ⇒ Виберіть режим **AUX**.

• Кольори штекерів кабелів мають збігатися з кольорами гнізд входу та виходу.

Спосіб 3. Гніздо ОПТИЧНИЙ: підключення зовнішнього цифрового аудіопрстрою

Використовуйте для під'єднання до домашнього кінотеатру цифрового аудіовиходу відповідного пристрою, наприклад приймача кабельного/супутникового телебачення (приставки). Під'єднайте один кінець цифрового оптичного кабелю (не входить до комплекту постачання) до гнізда Optical Digital Audio Out (Цифровий оптичний аудіовхід) на продукті, а інший – до гнізда Digital Optical Out (Цифровий оптичний вихід) на зовнішньому цифровому пристрої. ⇒ Виберіть режим **D. IN**.

Щоб дивитися відео з приймача кабельного/супутникового телебачення, необхідно підключити відеовихід цього приймача безпосередньо до телевізора.

У цій системі підтримуються звукові потоки з цифрових компонентів з частотами дискретизації у 32 кГц та вище.

Система підтримує лише цифровий звук DTS і Dolby Digital. Звук MPEG із бітовим потоком не підтримується.

Використання підключеного зовнішнього пристрою

Щоб вибрати зовнішній пристрій після підключення, натисніть кнопку **SOURCE**. Після кожного натискання цієї кнопки режими змінюються в такій послідовності: **BD/DVD → D. IN → AUX → HDMI1 → HDMI2 → FM → BT**

Підключення до мережного маршрутизатора

Продукт можна підключити до мережного маршрутизатора одним з описаних нижче способів.

Дротова мережа

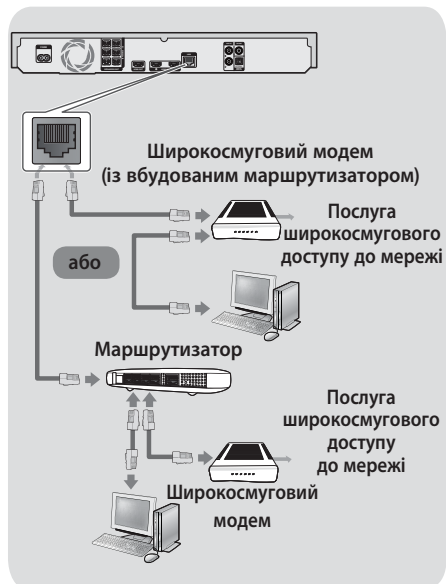

- Маршрутизатор або політика постачальника послуг Інтернету можуть перешкоджати доступу до сервера оновлень програмного забезпечення Samsung. У такому випадку зверніться до постачальника послуг Інтернету, щоб отримати додаткову інформацію.
- Користувачам цифрової абонентської лінії (DSL) для підключення до мережі слід використовувати маршрутизатор.
- Щоб мати змогу використовувати функцію DLNA, потрібно підключити комп'ютер до мережі, як показано на рисунку вище. Підключення може бути як дротовим, так і бездротовим.

Бездротова мережа



- Якщо бездротовий IP-маршрутизатор підтримує протокол DHCP, для підключення продукту до бездротової мережі можна скористатися протоколом DHCP або статичною IP-адресою.
- Активуйте в бездротовому IP-маршрутизаторі режим використання точки доступу. Режим прямого підключення не підтримується.
- Продукт підтримує такі протоколи ключів безпеки бездротової мережі:
 - WEP (OPEN/SHARED), WPA-PSK (TKIP/AES), WPA2-PSK (TKIP/AES)
- Виберіть канал для бездротового IP-маршрутизатора, який наразі не використовується. Якщо канал налаштовано на бездротовий IP-маршрутизатор, який наразі використовується іншим пристроєм поруч, це може призвести до перешкод і збоїв мережного підключення.
- Згідно з останніми специфікаціями сертифікації Wi-Fi домашні кінотеатри Samsung не підтримують шифрування WEP, TKIP або TKIP-AES (WPS2 Mixed) у мережах, що працюють у режимі 802.11n.
- Бездротова локальна мережа за своєю природою є нестійкою та залежить від зовнішніх факторів, таких як ефективність точки доступу, відстань, перешкоди, вплив інших радіопристроїв тощо.

Процедура налаштування початкових параметрів

- Якщо початкові параметри не буде встановлено, головне меню не відобразиться.
- Екранне меню цього продукту може змінитися після оновлення програмного забезпечення.
- Дії, які необхідно виконати для переходу до потрібного меню, можуть відрізнятись залежно від вибраного меню.

Після налаштування підключення увімкніть спочатку телевізор, а потім домашній кінотеатр. З'явиться екран початкового налаштування. Екрани налаштування відобразяться в такій послідовності: параметри мови, мережі, підтвердження загальних положень та умов, параметри роздільної здатності екрана та розміщення динаміків. Залежно від версії програмного забезпечення домашнього кінотеатру може також відобразитися відповідний екран оновлення ПО. Налаштуйте потрібні параметри, дотримуючись інструкцій на екрані.

Якщо ви не готові налаштувати параметри мережі чи це викликає певні труднощі, можна вибрати пункт **Пропустити**. Відповідні налаштування можна здійснити пізніше (див. стор. 21).

Щоб змінити параметри після початкового налаштування, виберіть **Параметри > Система > Настр.** на головному екрані або виберіть параметр **Скин..** (Див. стор. 20.)

Ознайомлення з головним екраном



1 ВІДТВОРИТИ ДИСК

Відображення інформації про диск, наразі вставлений у лоток. Натисніть кнопку **ОК**, щоб розпочати відтворення диска.

2 КІНО ТА ТЕЛЕШОУ

Завантажуйте фільми й телевізійні шоу з Інтернету.

Залежно від того, у якій країні ви перебуваєте, це меню може не підтримуватися.

3 МУЛЬТИМЕДІА

Відтворення фото, відео чи музичного вмісту з дисків, USB-пристроїв, ПК, мобільних пристроїв або хмарних сховищ.

4 SAMSUNG APPS

Завантажуйте/переглядайте різні платні або безплатні програми.

5 РЕКОМЕНДОВАНО

Список корисних і популярних програм, які ми рекомендуємо для завантаження.

6 МОЇ APPS

Список завантажених і встановлених програм. За потреби порядок відображення можна змінити (див. стор. 44).

7 Screen Mirroring

Налаштування функції дзеркального бездротового підключення між домашнім кінотеатром і смартфоном або планшетним ПК.

Залежно від того, у якій країні ви перебуваєте, це меню може не підтримуватися.

8 Функція

Вибір зовнішніх пристроїв, під'єднаних до цифрового входу, рознімів AUX, HDMI 1 або HDMI 2, тюнера чи пристрою Bluetooth. Можна скористатися кнопкою **SOURCE** на пульті дистанційного керування чи кнопкою **F.** на головному пристрої.

9 Параметри

Установлення різних функцій відповідно до власних уподобань.

- Вибір параметра на головному екрані
1. Щоб вибрати параметр на початковому екрані, за допомогою кнопок **▲▼<>** переміщуйте курсор, доки не буде виділено потрібний параметр, після чого натисніть кнопку **OK**.
-  Якщо продукт перебуває в режимі зупиненого відтворення більше 5 хвилин, на телевізорі вмикається режим збереження екрана. Якщо продукт перебуває в режимі збереження екрана більше 20 хвилин, він автоматично вимикається.

Перехід до екрана Параметри

1. На головному екрані виберіть **Параметри**, а потім натисніть кнопку **OK**. З'явиться екран **Параметри**.

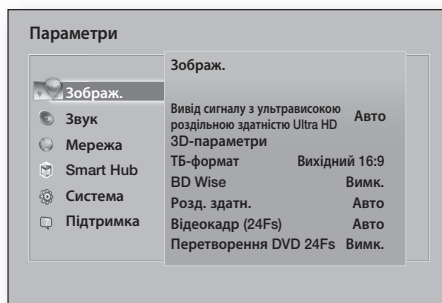

2. Щоб дізнатися, як перейти до меню, підменю та параметрів на відповідному екрані, див. наведене нижче зображення пульта ДК.

Кнопки на пульті ДК, що використовуються в меню параметрів

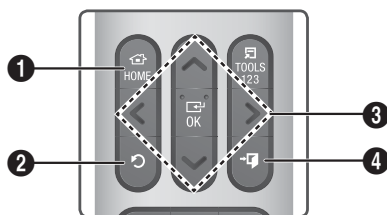

1	Кнопка HOME : Натисніть для переходу на головний екран.
2	Кнопка ↶ (ПОВЕРНЕННЯ) : натисніть, щоб повернутися до попереднього меню.

3	<p>Кнопки OK / ЗІ СТІЛКАМИ:</p> <ul style="list-style-type: none"> • натискайте ▲▼<> для переміщення курсору або вибору потрібного пункту. • Натисніть кнопку OK, щоб активувати вибраний пункт меню або підтвердити вибір параметра.
4	Кнопка ↶ (ВИХІД) : натисніть для виходу з меню.

Детальна інформація про функцію

На екрані відображається детальне пояснення кожної функції меню **Параметри**, кожного пункту меню, а також кожного окремого параметра. Щоб переглянути пояснення, за допомогою кнопок **▲▼<>** виберіть функцію, пункт меню або параметр. Зазвичай пояснення відображається в правій частині екрана. Короткий опис кожної функції меню **Параметри** наведено нижче. Також можна знайти докладнішу інформацію стосовно деяких функцій у додатку до цього посібника.

Функції меню Параметри

Зображ.

Вивід сигналу з ультрависокою роздільною здатністю Ultra HD

Ця функція дає змогу відтворювати HD-відео із роздільною здатністю UHD (Ultra High Definition). Доступно, якщо для параметра **Відеокадр** встановлено значення **Авто**.

 Для использования этой функции необходимо подключение к устройству с поддержкой разрешения UHD. Также требуется содержимое, которое воспроизводится со скоростью 24 кадра в секунду.

3D-параметри

Налаштування 3D-функцій.

- ✓ **Режим відтвор. 3D Blu-ray**: виберіть відтворення дисків Blu-ray із 3D-вмістом у режимі 3D. У разі переходу на головний екран або екран **Smart Hub** у режимі 3D пристрій автоматично активує режим 2D.
- ✓ **Розмір екрана**: введіть розмір екрана телевізора, підключеного до продукту. Продукт автоматично налаштує відтворення 3D-вмісту відповідно до розміру екрана телевізора.

 Уважно прочитайте інформацію про безпечний перегляд 3D-зображень і його вплив на здоров'я, перш ніж використовувати цю функцію. (Див. стор. 3.)

Параметри

ТБ-формат

Дає змогу налаштувати вихідний сигнал продукту відповідно до розміру екрана телевізора. (Див. стор. 50.)

BD Wise

BD Wise – це найновіша функція взаємодії пристроїв Samsung у мережі. Під час підключення продукту Samsung і телевізора Samsung, які підтримують функцію **BD Wise**, за допомогою HDMI (за умови, що обидва пристрої підтримують технологію **BD Wise**) продукт виводить відеосигнал із роздільною здатністю й частотою кадрів дисків Blu-ray/DVD.

Розд. здатн.

Дає змогу налаштувати роздільну здатність відеосигналу HDMI вихідного зображення на значення **BD Wise, Авто, 1080p, 1080i, 720p, 576p/480p**. Число в позначенні формату роздільної здатності вказує на кількість ліній у відеокадрі. Літери "i" та "p" позначають черезрядкову або прогресивну розгортку відповідно. Що більша кількість ліній, то якісніший відеосигнал.

Відеокадр (24Fs)

Установлення для функції **Відеокадр (24Fs)** значення **Авто** дає змогу продукту автоматично регулювати вихідний сигнал HDMI до 24 кадрів на секунду для підвищення якості зображення, якщо продукт підключено до телевізора, що підтримує технологію 24Fs.

- Функція **Відеокадр (24Fs)** доступна лише на телевізорах, що підтримують цю частоту кадрів.
- Вона доступна для вибору, лише якщо продукт працює в режимі роздільної здатності вихідного сигналу HDMI 1080p.

Перетворення DVD 24Fs

Конвертує швидкість відтворення DVD на 24 кадри за секунду й подає перетворений вихідний сигнал через HDMI. Доступно лише за умови увімкненої функції **Відеокадр (24Fs)**.

За розміром екрана

Дає змогу вибрати оптимальний розмір для екрана Smart Hub або **Screen Mirroring**.

Формат кольору HDMI

Дає змогу встановити формат кольорового простору для виходу сигналу HDMI відповідно до характеристик підключеного пристрою (телевізор, монітор тощо).

HDMI: насичений колір

Дає змогу встановити в продукті вихідний відеосигнал з увімкненою функцією насиченого кольору HDMI. Ця функція забезпечує точнішу передачу насичених кольорів, посилюючи їх глибину.

Прогресивний режим

Дає змогу покращити якість зображення під час перегляду дисків DVD.

Звук

Параметри динаміка

- ✓ **Виведення звуку** : дає змогу вибрати між активацією динаміків телевізора та домашнього кінотеатру.
- ✓ **Параметри (Динаміки дом. кінотеатру)** : дає змогу перевірити динаміки, установивши наведені нижче параметри й увімкнувши та вимкнувши відтворення тестового звукового сигналу.
 - **Рівень гучності**: дає змогу налаштувати потрібний рівень гучності для кожного динаміка в діапазоні від 6 до -6 дБ. Наприклад, якщо вам подобаються глибокі баси, можна збільшити гучність сабвуфера до 6 дБ.
 - **Відстань**: дає змогу встановити динаміки на відповідній відстані від місця прослуховування (до 10 м). Що більшою буде відстань, то гучнішим буде звук динаміка.
 - **Перевірка динаміків**: активує тест для визначення найкращого налаштування об'ємного звуку. Натисніть **Зупинити перевірку**, щоб зупинити виконуваний тест.
- ✓ **Параметри (Multiroom Link)** : звук відтворюється через бездротовий динамік, підключений до домашнього кінотеатру (обидва пристрої підключено до однієї домашньої мережі). Щоб скористатися бездротовим динаміком, виберіть режим **Multiroom**. Якщо в мережі буде виявлено доступний бездротовий динамік, його ім'я відобразиться на екрані.
 - **Не використовувати** : бездротовий динамік не використовується.
 - **Multiroom** : бездротовий динамік передає аудіосигнал. Усі бездротові динаміки передають один аудіосигнал у форматі PCM незалежно від каналу.
- 🔧 **SOUND EFFECT і 3D SOUND** не застосовуватимуться, якщо для параметра **Multiroom** встановлено значення увімк.

- 🔌 Бездротовий динамік недоступний, якщо вимкнено функцію **Screen Mirroring**.
- 🔌 Докладнішу інформацію можна знайти в посібнику Multiroom Link на веб-сайті www.samsung.com > Support > знайдіть ім'я продукту > Multiroom Link > завантажте PDF

Налаштування звуку

Функція Налаштування звуку дає змогу відкалібрувати звук домашнього кінотеатру та досягти оптимальної якості, беручи до уваги слуховий поріг і умови оточуючого середовища.

Щоб створити користувацький звуковий профіль, виконайте наведені нижче дії.

1. У меню функції **Налаштування звуку**, виберіть **Додати налашт. звук**.
2. На наступному екрані виберіть **Пуск**. З'явиться екран **Перегляд**.
3. Виберіть **Перегляд**, щоб прослухати тестовий звук. Виберіть **Наст.**, а потім натисніть кнопку **ОК**.
4. Розпочнеться 6-крокове тестування. На кожному етапі телевізор відтворюватиме тестовий звуковий сигнал різної частоти. Гучність зростатиме поступово. Якщо тестовий звуковий сигнал чутно, виберіть **Так**. Якщо потрібно прослухати його знову, виберіть **Повторити**. Якщо вибрати пункт **Так**, телевізор відтворюватиме наступний звуковий сигнал. Після завершення тесту відобразиться екран, який дає змогу порівняти оригінальне та відкаліброване звучання.
5. Виберіть **Наст.**, а потім натисніть кнопку **ОК**. Відобразиться екранна клавіатура з назвою профілю за промовчанням.
6. Уведіть назву користувацького звукового профілю або підтвердьте назву за промовчанням. Виберіть **Гот.**, а потім натисніть кнопку **ОК**.
7. На наступному екрані виберіть **Готово**, а потім натисніть кнопку **ОК**. Знову відобразиться екран **Налаштування звуку**.

✓ **Звуковий профіль** : Виберіть створений звуковий профіль, щоб активувати його. Або виберіть **3 вадами слуху**, користувацький звуковий профіль, створений спеціально для людей із порушенням слуху.

- 🔌 Якщо зареєстровано більше 3 користувацьких звукових профілів, активується режим **Сімейні**. У ньому використовується середня кількість від усіх зареєстрованих профілів.

- ✓ **Додати налашт. звук** : Створіть і додайте новий користувацький **Звуковий профіль**. Див. інструкції наведені вище.
- ✓ **Зміна налашт. звуку** : Виберіть користувацький **Звуковий профіль** який потрібно змінити. Повторіть кроки, які виконувалися під час створення звукового профілю. Ця функція доступна, якщо користувацький **Звуковий профіль** додано за допомогою функції **Додати налашт. звук**. (Див. наведені вище інструкції.)
- ✓ **Кер. налашт. звуком** : Користувацькі звукові профілі можна перейменовувати та видаляти. Ця функція доступна, якщо користувацький **Звуковий профіль** додано за допомогою функції **Додати налашт. звук**. Щоб вибрати профіль, установіть прапорець праворуч від його назви, а потім виберіть пункт **Перейм.** або **Видалити**.

Еквалайзер

Дає змогу вручну налаштувати параметри в розділі **Еквалайзер**.

Інтелект. гучність

Дає змогу налаштувати продукт таким чином, щоб рівень гучності залишався стабільним, коли змінюється сцена або канал.

Зворотний аудіоканал

Дає змогу направити звук із динаміків телевізора до динаміків домашнього кінотеатру. Для цього потрібні підключення HDMI і телевізор із підтримкою функції **Зворотний аудіоканал** (ARC).

- Якщо **Зворотний аудіоканал** для каналу **Увімк.**, а для підключення продукту до телевізора використовується кабель HDMI, цифровий оптичний вхід буде вимкнено.
- Якщо для параметра **Зворотний аудіоканал** установлено значення **Авто**, а для підключення продукту до телевізора використовується кабель HDMI, джерело звуку (ARC чи цифровий оптичний вхід) вибирається автоматично.

Цифровий вихід

Дає змогу встановити параметри **Цифровий вихід** відповідно до типу аудіо-/відеоприймача, який підключено до продукту. Додаткові відомості див. у таблиці про вибір цифрового виходу. (Див. стор. 56.)

Параметри

Керування динамічним діапазоном

Дає змогу застосувати керування динамічним діапазоном до аудіосигналу Dolby Digital, Dolby Digital Plus і Dolby TrueHD.

- ✓ **Авто:** автоматично керує динамічним діапазоном аудіосигналу Dolby TrueHD на основі даних, що містяться у звуковій доріжці Dolby TrueHD. Також деактивує керування динамічним діапазоном для Dolby Digital і Dolby Digital Plus.
- ✓ **Вимк.:** залишає динамічний діапазон без стиснення, що дає змогу прослухати оригінальний звук.
- ✓ **Увімк.:** вмикає керування динамічним діапазоном для всіх трьох форматів Dolby. Тихіші звуки відтворюються гучніше, а гучність голосних звуків зменшується.

Режим зменшення кількості каналів

Дає змогу вибрати метод перетворення багатоканального аудіосигналу для відповідності стереосистемі. Ваш продукт може перетворити аудіосигнал на основі параметра **Звичайне стерео** або **Сумісність з об'ємним звуком**.

Синхр. аудіо

Коли продукт підключено до цифрового телевізора, можна налаштувати час затримки аудіо для його синхронізації з відео. Для встановлення часу затримки можна вибрати значення від 0 до 300 мс.

- 🔗 Робота функції **Авто** у розділі **Синхр. аудіо** гарантується лише в разі використання телевізора Samsung із підтримкою функції ARC (функція Anynet+).

Мережа

Стан мережі

Дає змогу перевірити поточний стан мережі й підключення до Інтернету.

Налаштування мережі

Дає змогу налаштувати мережне підключення для використання різноманітних функцій, зокрема інтернет-служб або функцій AllShare Wi-Fi, а також оновлення ПЗ.

Wi-Fi Direct

Дає змогу підключити пристрій **Wi-Fi Direct** до продукту за допомогою децентралізованої мережі без необхідності використання бездротового маршрутизатора. Зауважте, що в разі активації **Wi-Fi Direct** підключення продукту до бездротової мережі може бути скасовано. (Див. стор. 23.)

- 🔗 Текстові файли, зокрема файли з розширенням .TXT або .DOC, не відображатимуться під час використання функції **Wi-Fi Direct**.

Параметри мультимедійного пристрою

Дає змогу іншим пристроям у мережі (наприклад, смартфонам і планшетним ПК) обмінюватися даними з продуктом.

Ім'я пристрою

Дає змогу призначити продукту ім'я. Ви використовуватимете це ім'я для визначення продукту під час підключення до нього зовнішніх Wi-Fi-пристроїв (смартфонів, планшетів тощо).

Параметри BD-Live

Дає змогу встановлювати різні функції BD-Live. BD-Live надає доступ до додаткових функцій, доступних на деяких дисках Blu-ray, якщо програвач підключено до Інтернету.

- ✓ **Підключення до Інтернету BD-Live** : дає змогу встановити повний доступ, частковий доступ або заборонити підключення до Інтернету BD-Live.
- ✓ **Керування даними BD** : керування завантаженими даними BD зі служби BD-Live або диска Blu-ray.
- 🔗 Щоб скористатися функцією BD-Live, необхідно під'єднати USB-пристрій до відповідного порту домашнього кінотеатру.

Smart Hub

Блокування рейтингу VOD

Можна заблокувати доступ до відео VOD (Video on demand – відео на вимогу) на основі його рейтингу. Для використання цієї функції потрібно ввести PIN-код безпеки. Натисніть і утримуйте кнопку **123**, доки на екрані не з'явиться цифрова панель. Потім за допомогою кнопки **Λ V < >** виберіть потрібну цифру й натисніть **OK**.

- ✎ PIN-код безпеки за промовчанням – 0000.
- ✎ Залежно від того, у якій країні ви перебуваєте, це меню може не підтримуватися.

Заголовок

Використовується для налаштування субтитрів під час відтворення відео VOD, що підтримує відображення титрів на вимогу. Ця функція дає змогу змінити колір і розмір шрифту відображуваних субтитрів.

- ✎ Функція **Заголовок** може бути недоступною у разі використання служб VOD, що не підтримують відображення субтитрів на вимогу. Налаштування цієї функції може бути неможливим, якщо служба VOD не підтримує відображення субтитрів на вимогу.
- ✎ Залежно від того, у якій країні ви перебуваєте, це меню може не підтримуватися.

Умови і політика

Умови й положення конфіденційності обл. Запису Samsung Hub

Ви можете переглядати й визначати умови використання або політику конфіденційності для облікових записів Smart Hub чи Samsung, а також інших служб.

Скидання Smart Hub

Скидання всіх параметрів Smart Hub до значень за промовчанням. Для використання цієї функції потрібно ввести PIN-код безпеки. Натисніть і утримуйте кнопку **123**, доки на екрані не з'явиться цифрова панель. Потім за допомогою кнопки **Λ V < >** виберіть потрібну цифру й натисніть **OK**.

- ✎ PIN-код безпеки за промовчанням – 0000.

Система

Настр.

Дає змогу повторно запустити процедуру налаштування початкових параметрів. Див. описи на екрані.

Швидкий запуск

Швидко вмикає продукт, скорочуючи час на завантаження.

- ✎ Якщо для цієї функції встановлено значення **Увімк.**, енергоспоживання в режимі очікування буде збільшено (близько 12–20 Вт).

Мова

Вибір потрібної мови для екранного меню, меню диска, аудіо, субтитрів тощо.

- Мова, вибрана для меню диска, аудіосупроводу диска або субтитрів, відобразиться, лише якщо вона підтримується диском.

Дисп. пристроїв

Дає змогу підключити бездротову клавіатуру або мишу USB до порту USB на передній панелі продукту.

- ✓ **Параметри клавіатури** : дає змогу налаштувати підключення бездротової клавіатури USB до продукту.
- ✎ Клавіатурою можна користуватися лише після відображення екрана або вікна клавіатури **QWERTY** у веб-браузері.
- ✓ **Параметри миші** : дає змогу налаштувати підключення бездротової миші USB до продукту. Підключена до продукту бездротова миша виконує ті ж функції, що й миша для настільного ПК.
- Щоб скористатися мишею в меню продукту, виконайте наведені нижче дії.

1. Підключіть мишу USB до продукту.
2. Натисніть головну кнопку, вибрану в розділі **Параметри миші**. З'явиться просте меню.
3. Натисніть потрібний пункт меню.

- ✎ Ваш продукт може не підтримувати деякі клавіатури й миші USB HID.
- ✎ Деякі клавіші клавіатури HID можуть не функціонувати.
- ✎ Дротові клавіатури USB не підтримуються.
- ✎ Деякі програми можуть не підтримуватися.
- ✎ Якщо нормальній роботі бездротової клавіатури HID заважають перешкоди, перемістіть її ближче до продукту.

Параметри

Безпека

Натисніть і утримуйте кнопку **123**, доки на екрані не з'явиться цифрова панель. Потім за допомогою кнопки **^ V < >** виберіть потрібну цифру й натисніть **OK**. PIN-код безпеки за умовчанням – 0000. Введіть PIN-код, щоб отримати доступ до функції безпеки (якщо не було призначено власний PIN-код).

- ✓ **Батьк. рейтинг BD** : запобігає відтворенню дисків Blu-ray, для яких встановлено такий самий або вищий показник вікового обмеження (відтворення можливе лише за умови введення PIN-коду).
 - ✓ **Батьк. рейтинг DVD** : Запобігає відтворенню дисків DVD, для яких встановлено вікове обмеження вище заданого вами цифрового значення (відтворення можливе лише за умови введення PIN-коду).
 - ✓ **Змінити PIN-код** : змінення чотиризначного PIN-коду для доступу до функцій безпеки.
 - Якщо ви забули PIN-код, виконайте наведені далі дії.
 - 1. Вийміть диск або запам'ятовуючий пристрій USB.
 - 2. Натисніть і утримуйте кнопку **■** на передній панелі протягом 5 секунд або більше. Для всіх параметрів буде відновлено значення за промовчанням.
-  У випадку відновлення заводських параметрів усі збережені користувачем BD-дані буде видалено.

Загальні

Дає змогу вказати значення яскравості дисплея та часовий пояс.

- ✓ **Передній дисплей** : дає змогу налаштувати рівень яскравості передньої панелі.
- ✓ **Часовий пояс** : можна вказати часовий пояс для свого місцеположення.
- ✓ **Прозорість меню** : змінення прозорості вікна меню.

Anynet+ (HDMI-CEC)

Anynet+ це зручна функція, що забезпечує керування іншими продуктами Samsung, які підтримують Anynet+, і дає змогу керувати цими продуктами одним пультом ДК для телевізора Samsung. Щоб скористатися цією функцією, потрібно підключити цей продукт до телевізора Samsung із підтримкою Anynet+ за допомогою кабелю HDMI.

Щоб скористатися функцією **Anynet+ (HDMI-CEC)**, дотримуйтеся наведених нижче інструкцій.

- 1) Під'єднайте продукт до телевізора Samsung з підтримкою технології **Anynet+ (HDMI-CEC)** за допомогою кабелю HDMI.

- 2) Установіть для функції **Anynet+ (HDMI-CEC)** значення **Увімк.** на телевізорі й на продукті.
- 3) Здійсніть пошук і виберіть продукт у списку пристроїв **Anynet+ (HDMI-CEC)** телевізора. Докладніші інструкції див. у розділі Anynet+ у посібнику користувача телевізора.

Відео DivX® за вимогою

Перегляньте коди реєстрації відео на вимогу DivX®, щоб мати змогу купувати й відтворювати вміст DivX® VOD.

Підтримка

Віддалене керування

У разі активації цієї функції представники телефонного інформаційного центру Samsung надають віддалену допомогу, діагностуючи проблеми з продуктом і пропонуючи способи їх вирішення. Потребує активного підключення до Інтернету. Послуга **Віддалене керування** не доступна в деяких країнах.

Оновлення ПЗ

Щоб отримати додаткові відомості про функцію **Оновлення ПЗ**, див. відповідний розділ на стор. 24.

Режим використання

Дає змогу налаштувати параметр **Режим використання**. У разі використання домашнього кінотеатру вдома завжди встановлюйте параметр **Для дому**. Режим **Демо збереж.** призначене лише для параметрів світлового ефекту в точках продажу.

Звернутися в Samsung

Введіть контактну інформацію, щоб отримати допомогу стосовно вашого продукту.

Скин.

Відновлення значень за промовчанням для всіх параметрів, за винятком параметрів мережі та Smart Hub. Потребує введення PIN-коду безпеки. Натисніть і утримуйте кнопку **123**, доки на екрані не з'явиться цифрова панель. Потім за допомогою кнопки **^ V < >** виберіть потрібну цифру й натисніть **OK**. PIN-код безпеки за промовчанням – 0000.

Налаштування мережі

Підключивши цей продукт до мережі, можна скористатися програмами та функціями, які працюють за умови підключення до Інтернету, наприклад Smart Hub і BD-LIVE, а також оновлювати програмне забезпечення продукту. Щоб отримати додаткові відомості про доступ до інтернет-служб і їх використання, див. розділ "Послуги мережі" в цьому посібнику на стор. 42–49. Нижче наведено інструкції з налаштування підключення до мережі.

Налаштування підключення до мережі

Якщо ви не налаштували підключення до мережі під час вибору початкових параметрів, а також щоб скинути параметри підключення до мережі, виконайте наведені нижче інструкції.

Спочатку потрібно звернутися до постачальника послуг Інтернету, щоб визначити тип своєї IP-адреси (статична чи динамічна). Якщо IP-адреса динамічна, а ви використовуєте дротову або бездротову мережу, рекомендується виконати описану нижче процедуру автоматичного налаштування.

У разі підключення до дротової мережі, перш ніж розпочинати процедуру налаштування, підключіть продукт до маршрутизатора за допомогою кабелю локальної мережі.

Щоб розпочати налаштування мережі, виконайте наведені нижче дії.

1. На головному екрані виберіть **Параметри**, після чого натисніть кнопку **ОК**.
2. Виберіть **Мережа**, після чого натисніть кнопку **ОК**.
3. Виберіть **Налаштування мережі**, після чого натисніть кнопку **ОК**.
4. Інструкції з налаштування дротових мереж наведено нижче, а інструкції з налаштування бездротових мереж див. на стор. 22.

Дротова мережа

□ Дротова – автоматично

Після описаних вище кроків 1–3 виконайте наведені нижче дії.

1. На екрані **Налаштування мережі** змініть значення параметра **Тип мережі** на **Дротова**. Потім виберіть **Підключ.**, після чого натисніть кнопку **ОК**. Продукт виконує пошук дротового підключення, перевіряє можливість підключення до мережі, після чого встановлює його.
2. Після цього виділіть пункт **ОК** і натисніть кнопку **ОК**.

□ Дротова – уручну

Якщо IP-адреса статична або функція автоматичного підключення мережі не працює, потрібно вручну встановити значення на екрані **Налаштування мережі**. Після описаних вище кроків 1–3 виконайте наведені нижче дії.

1. На екрані **Налаштування мережі** змініть значення параметра **Тип мережі** на **Дротова**. Після цього виберіть **Підключ.** і натисніть кнопку **ОК**. Продукт виконує пошук мережі, а потім відображає повідомлення про невдачу спробу встановити підключення.
2. Якщо вдалося встановити бездротове підключення домашнього кінотеатру до мережі, виберіть **Змінити мережу**, змініть для параметра **Тип мережі** значення на **Безпровод.**, після чого дотримуйтесь інструкції щодо бездротових мереж на наступній сторінці.

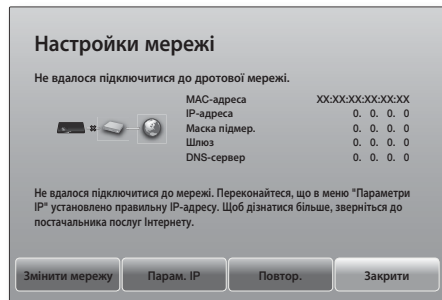

2. За допомогою кнопок **<>** виберіть **Парам. IP**, після чого натисніть кнопку **ОК**. З'явиться екран **Парам. IP**.
3. Виберіть поле **Налаштув. IP**, після чого встановіть для нього значення **Ввести вручну**.
4. Виберіть параметр для введення (наприклад, **IP-адреса**), після чого натисніть **ОК**. Для введення цифр використовуйте кнопки **Λ ∨** на пульті ДК. Також для цього можна скористатися цифровою панеллю. Натисніть і утримуйте кнопку **123**, доки на екрані не з'явиться цифрова панель. Потім за допомогою кнопки **Λ ∨ <>** виберіть потрібну цифру й натисніть **ОК**. За допомогою кнопок **<>** на пульті ДК переміщуйтеся між полями для введення параметра. Ввівши один параметр, натисніть кнопку **ОК**.
5. Натисніть кнопку **Λ** або **∨** для переходу до іншого параметра, після чого введіть потрібну цифру, дотримуючись інструкцій у кроці 4.

Параметри

6. Повторюйте кроки 4 і 5, доки всі поля не буде заповнено.

Значення параметрів мережі можна отримати в постачальника послуг Інтернету.

7. Ввівши параметри, виберіть **ОК**, після чого натисніть кнопку **ОК**. Домашній кінотеатр перевіряє можливість підключення до мережі, після чого підключається до неї.

Бездротова мережа

Щоб налаштувати підключення до бездротової мережі, скористайтесь одним із трьох наведених нижче способів.

- Автоматичне підключення до бездротової мережі
- Підключення до бездротової мережі вручну
- WPS(PBC)

Перед налаштуванням підключення до бездротової мережі від'єднайте пристрій, підключений до продукту через бездротове з'єднання, або поточне дротове підключення продукту (якщо доступно).

□ Безпровод. – автоматично

Завершивши кроки 1–3, описані в розділі "Налаштування підключення до мережі" на стор. 21, виконайте наведені нижче дії.

1. На екрані **Налаштування мережі** змініть значення параметра **Тип мережі** на **Безпровод.**. Продукт виконає пошук доступних мереж і відобразить їх перелік.

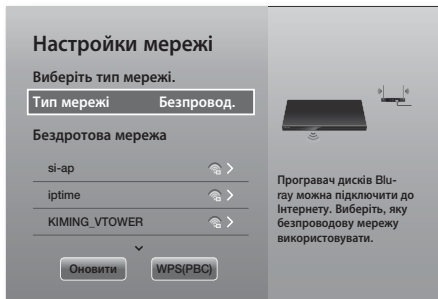

2. Виберіть потрібну мережу, а потім натисніть кнопку **ОК**.
3. На екрані налаштування захисту введіть код безпеки або фразовий пароль. Для введення літер вибирайте їх за допомогою кнопок **Λ V < >**, а вибравши, натискайте кнопку **ОК**.
4. Завершивши процедуру, виберіть **Готово**, після чого натисніть кнопку **ОК**. Продукт перевіряє можливість підключення до мережі, після чого підключається до неї.

Код безпеки або фразовий пароль відображається в одному з вікон, які використовувалися під час налаштування маршрутизатора або модема.

□ Безпровод. – вручну

Якщо IP-адреса статична або функція автоматичного підключення до мережі не працює, параметри мережі потрібно вказати вручну.

Завершивши кроки 1–3, описані в розділі "Налаштування підключення до мережі" на стор. 21, виконайте наведені нижче дії.

1. На екрані **Налаштування мережі** змініть значення параметра **Тип мережі** на **Безпровод.**. Продукт виконає пошук доступних мереж і відобразить їх перелік.
2. Потрібно прокрутити список, вибрати потрібну мережу або **Додати мережу**, після чого натиснути кнопку **ОК**.
3. Якщо ви вибрали мережу на кроці 2, перейдіть до кроку 6. Якщо ви вибрали **Додати мережу**, перейдіть до кроку 4.
4. Введіть назву бездротової мережі або бездротового маршрутизатора.
- Для введення літер вибирайте їх за допомогою кнопок **Λ V < >**, а вибравши, натискайте кнопку **ОК**.
 - Щоб відобразити великі літери (або малі, якщо наразі відображаються великі), виберіть **Λ**, а потім натисніть кнопку **ОК**.
 - Щоб відобразити символи та знаки пунктуації, виберіть **123#&**, а потім натисніть кнопку **ОК**. Щоб знову відобразити літери, виберіть **123#&**, після чого натисніть кнопку **ОК**.

Завершивши процедуру, виберіть **Готово**, після чого натисніть кнопку **ОК**.

5. На екрані **Тип безпеки**, що відобразиться наступним, за допомогою кнопок **Λ V** виберіть **Тип безпеки** і натисніть кнопку **ОК**. На наступному екрані введіть код безпеки мережі або фразу-пароль.
- Для введення літер вибирайте їх за допомогою кнопок **Λ V < >**, а вибравши, натискайте кнопку **ОК**.
- Завершивши процедуру, виберіть **Готово**, після чого натисніть кнопку **ОК**. Продукт виконає пошук мережі.
6. З'явиться екран невіддалого підключення до мережі. За допомогою кнопок **< >** виберіть **Парам. IP**, після чого натисніть кнопку **ОК**.

- Виберіть поле **Налаштув. IP**, після чого встановіть для нього значення **Ввести вручну**.
 - Виберіть параметр мережі для введення (наприклад, **IP-адреса**), після чого натисніть кнопку **OK**. Для введення цифр використовуйте кнопки **Λ ∇** на пульті ДК. Також для цього можна скористатися цифровою панеллю. Натисніть і утримуйте кнопку **123**, доки на екрані не з'явиться цифрова панель. Потім за допомогою кнопки **Λ ∇ <>** виберіть потрібну цифру й натисніть **OK**. За допомогою кнопок **<>** на пульті ДК переміщуйтеся між полями для введення параметра. Коли процес введення одного значення буде завершено, натисніть кнопку **OK**.
 - Натисніть кнопку **Λ** або **∇** для переходу до іншого параметра, після чого введіть потрібну цифру, дотримуючись інструкцій у кроці 8.
 - Повторюйте кроки 8 і 9, доки всі поля не буде заповнено.
- ☞ Значення параметрів мережі можна отримати в постачальника послуг Інтернету.
- Завершивши процедуру, виберіть **OK**, після чого натисніть кнопку **OK**. Відобразиться екран із параметрами безпеки.
 - На екрані налаштування захисту введіть код безпеки мережі або фразу-пароль. Для введення літер вибирайте їх за допомогою кнопок **Λ ∇ <>**, після чого натискайте кнопку **OK**.
 - Завершивши введення даних, праворуч на екрані виберіть **Готово**, а потім натисніть кнопку **OK**. Продукт перевіряє можливість підключення до мережі, після чого підключається до неї.
 - Після того як домашній кінотеатр підтвердить мережу, виберіть **OK**, а потім натисніть кнопку **OK**.
- ☞ Також можна розпочати настройку мережі вручну, вибравши **Параметри > Мережа > Стан мережі**.

□ WPS(PBC)

Одним із найпростіших способів установлення бездротового підключення є використання функції **WPS(PBC)**. Якщо на бездротовому маршрутизаторі є кнопка **WPS(PBC)**, виконайте наведені нижче дії. Завершивши кроки 1–3, описані в розділі "Налаштування підключення до мережі" на стор. 21, виконайте наведені нижче дії.

- На екрані **Налаштування мережі** змініть значення параметра **Тип мережі** на **Безпровод..** Продукт виконає пошук доступних мереж і відобразить їх перелік.
- Прокрутивши список вниз, виберіть **WPS(PBC)**, після чого натисніть кнопку **OK**.

- Натисніть і утримуйте кнопку **WPS(PBC)** на маршрутизаторі протягом двох хвилин. Продукт автоматично отримає значення параметрів мережі й виконає підключення до мережі після перевірки з'єднання.
- Після цього виділіть пункт **OK** і натисніть кнопку **OK**.

☞ Щоб установити підключення WPS, увімкніть на бездротовому маршрутизаторі шифрування AES. Шифрування WEP не підтримує підключення WPS.

Wi-Fi Direct

Функція **Wi-Fi Direct** дає змогу підключити пристрої **Wi-Fi Direct** до продукту та між собою за допомогою децентралізованої мережі без використання бездротового маршрутизатора.

☞ Деякі пристрої **Wi-Fi Direct** можуть не підтримувати функцію AllShare у разі підключення через **Wi-Fi Direct**. У такому випадку змініть спосіб підключення до мережі, який використовували для підключення пристрою до домашнього кінотеатру.

☞ Сигнали **Wi-Fi Direct** можуть заважати передачі даних Bluetooth. Перш ніж скористатися функцією Bluetooth, настійно рекомендується вимкнути функцію **Wi-Fi Direct** на будь-якому пристрої.

- Увімкніть пристрій **Wi-Fi Direct** і активуйте на ньому функцію **Wi-Fi Direct**.
- На головному екрані виберіть **Параметри**, після чого натисніть кнопку **OK**.
- Виберіть **Мережа**, після чого натисніть кнопку **OK**.
- Виберіть **Wi-Fi Direct**, після чого натисніть кнопку **OK**. З'являться пристрої **Wi-Fi Direct**, які можна підключити.

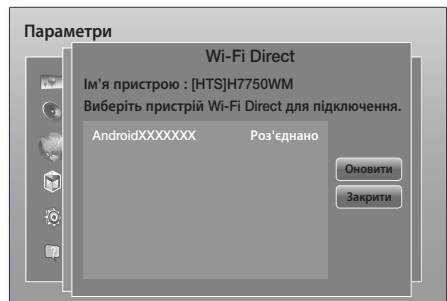

Параметри

- Існує три способи встановити підключення Wi-Fi:
 - Через пристрій Wi-Fi.
 - Через продукт із використанням PBC.
 - Через продукт із використанням PIN-коду.Кожен із цих способів описано нижче.

Підключення через пристрій Wi-Fi

- На пристрої Wi-Fi виконайте процедуру підключення до іншого пристрою **Wi-Fi Direct**. Інструкції з підключення див. у посібнику користувача відповідного пристрою.
- Щойно процедура буде завершено, на екрані телевізора відобразиться спливаюче вікно з повідомленням про запит на підключення іншого пристрою з підтримкою **Wi-Fi Direct**. Виберіть **ОК**, після чого натисніть кнопку **ОК**, щоб прийняти.
- Відобразиться спливаюче вікно підключення, після чого з'явиться вікно успішного його завершення. Щойно вікно буде закрито, у списку на екрані **Wi-Fi Direct** пристрій відобразиться як підключений.

- Процедури PBC і PIN дають змогу підключити пристрої автоматично.

Підключення через продукт із використанням PBC

- Виберіть пристрій **Wi-Fi Direct**, який потрібно підключити до цього продукту, після чого натисніть кнопку **ОК**.
- Відобразиться спливаюче вікно підключення, після чого з'явиться вікно успішного його завершення. Щойно вікно буде закрито, у списку на екрані **Wi-Fi Direct** пристрій відобразиться як підключений.

Підключення через продукт із використанням PIN-коду

- Виберіть пристрій **Wi-Fi Direct**, який потрібно підключити до цього продукту, після чого натисніть кнопку **ОК**.
- Відобразиться спливаюче вікно з PIN-кодом.
- Запишіть PIN-код, що відображається у вікні, потім введіть його у відповідне поле на пристрої **Wi-Fi Direct**, який потрібно підключити.
- Відобразиться спливаюче вікно підключення, після чого з'явиться вікно успішного його завершення. Щойно вікно буде закрито, у списку на екрані **Wi-Fi Direct** пристрій відобразиться як підключений.

- Підключення до дротової або бездротової мережі буде розірвано в разі активації функції **Wi-Fi Direct**.

 Текстові файли, зокрема файли з розширенням .TXT або .DOC, не відобразяться під час використання функції **Wi-Fi Direct**.

Оновлення програмного забезпечення

Меню **Оновлення ПЗ** дає змогу оновлювати програмне забезпечення продукту для покращення ефективності його роботи й отримання додаткових послуг.

- Під час виконання оновлення забороняється вручну вмикати чи вимкати продукт.

- У головному меню виберіть **Параметри**, після чого натисніть кнопку **ОК**.
- Виберіть **Підтримка**, після чого натисніть кнопку **ОК**.
- Виберіть **Оновлення ПЗ**, після чого натисніть кнопку **ОК**.
- Щоб завантажити оновлення програмного забезпечення й оновити його зараз, виберіть **Оновити зараз**, а потім натисніть кнопку **ОК**. Докладніші відомості див. у розділі, присвяченому оновленню програмного забезпечення на наступній сторінці.
- Щоб продукт завантажував оновлення ПЗ автоматично, щойно воно буде доступним, виберіть **Автооновлення**, а потім натисніть кнопку **ОК**. (Див. стор. 25.)

 Автоматичне вимкнення та ввімкнення продукту означає, що оновлення завершено.



 Компанія Samsung Electronics не несе юридичної відповідальності за несправності в роботі продукту, спричинені нестійким підключенням до Інтернету чи недбалістю користувача під час оновлення програмного забезпечення.

 Якщо потрібно скасувати процес оновлення під час завантаження оновленого програмного забезпечення, натисніть кнопку **ОК**.

 Під час оновлення системи на передній панелі відобразиться повідомлення "UPDATE".

Оновити зараз

За допомогою параметра **Оновити зараз** можна оновити програмне забезпечення через підключення до мережі або флеш-пам'яті USB. Нижче наведено інструкції щодо оновлення через підключення до мережі. Інструкції щодо оновлення з флеш-пам'яті USB наведено на цій сторінці.



1. Виберіть **Оновити зараз** і натисніть кнопку **ОК**. Відобразиться спливаюче вікно Оновити зараз.
 2. Продукт виконує пошук останньої версії програмного забезпечення онлайн.
 3. Якщо він не знаходить його, відображається спливаюче вікно "Немає нових оновлень.". Натисніть кнопку **ОК**, щоб вийти.
 4. Якщо ж продукт знаходить нову версію, відображається спливаюче вікно Запит на оновлення.
 5. Виберіть **ОК**. Продукт оновлює програмне забезпечення, вимикається, а потім автоматично вмикається знову.
 6. Якщо не вибрати **ОК** або **Скасув.** протягом однієї хвилини, продукт збереже останнє оновлення ПЗ. Це дасть змогу оновити ПЗ пізніше за допомогою функції **Автооновлення**.
 7. Якщо вибрати **Скасув.**, оновлення буде скасовано.
-  Щойно оновлення системи буде завершено, перевірте докладні відомості про систему в розділі Інформація про продукт на екрані Звернутися до сервісного центру компанії Samsung.
-  Не вимикайте продукт під час оновлення програмного забезпечення. Це може спричинити пошкодження продукту.

Автооновлення

Можна вибрати функцію **Автооновлення**, унаслідок чого програмне забезпечення оновлюватиметься щоразу, коли продукт перебуватиме в режимі **Автооновлення**. У режимі **Автооновлення** продукт увімкнено та підключено до Інтернету. Завдяки цьому програмне забезпечення для продукту завантажуватиметься автоматично, коли він не використовується.

1. За допомогою кнопок **Λ V** виберіть режим **Автооновлення**, після чого натисніть кнопку **ОК**.
 2. Виберіть **Вмк** або **Вимк**. Якщо вибрати **Вмк**, оновлення програмного забезпечення автоматично завантажуватиметься на продукт, коли він перебуватиме в режимі автоматичного оновлення з увімкненим живленням. Під час завантаження оновлення програмного забезпечення, коли продукт буде увімкнено, з'явиться запит щодо його встановлення.
-  Щоб скористатися функцією **Автооновлення**, потрібно підключити продукт до Інтернету.

Оновлення через USB

1. Перейдіть на веб-сайт www.samsung.com.
 2. Натисніть **SUPPORT** праворуч угорі сторінки.
 3. Введіть у полі пошуку номер моделі продукту. Після введення номера моделі в спадному списку відобразяться відповідні пристрої.
 4. У спадному списку натисніть лівою кнопкою номер моделі пристрою.
 5. На сторінці, що відобразиться, прокрутіть до пункту **Firmware Manuals & Downloads** і виберіть його.
 6. Натисніть **Firmware** у центральній частині сторінки.
 7. Натисніть піктограму **ZIP** в стовпці "Файл" праворуч на сторінці.
 8. Натисніть **Send** у першому спливаючому вікні. У другому спливаючому вікні натисніть **ОК** для завантаження та збереження програмного файлу на ПК.
 9. Розпакуйте архів формату .zip на комп'ютері. Після розпакування ви матимете одну папку з тією самою назвою, що й файл архіву.
 10. Скопіюйте папку на флеш-пам'яті USB.
 11. Переконайтеся, що в продукті немає диска, а потім вставте флеш-пам'яті USB в USB-порт продукту.
 12. У меню продукту виберіть **Параметри > Підтримка > Оновлення ПЗ**.
 13. Виберіть **Оновити зараз**.
 14. Продукт виконає пошук програмного забезпечення на флеш-пам'яті USB. Після того як продукт знайде програмне забезпечення, відобразиться спливаюче вікно запити на оновлення.
 15. Виберіть **ОК**. Продукт оновлює програмне забезпечення, вимикається, а потім автоматично вмикається знову.
 16. Під час оновлення програмного забезпечення через рознім USB не вставляйте в продукт диск.
-  Щойно оновлення системи буде завершено, перевірте докладні відомості про систему в розділі Інформація про продукт на екрані Звернутися до сервісного центру компанії Samsung.
-  Не вимикайте продукт під час оновлення програмного забезпечення. Це може спричинити пошкодження продукту.
-  Оновлення програмного забезпечення через USB-рознім має виконуватися лише за допомогою флеш-пам'яті USB.

Відтворення Вмісту

Домашній кінотеатр відтворює вміст із дисків Blu-ray/DVD/CD, пристроїв USB, ПК, смартфонів, планшетних ПК і з Інтернету.



Щоб відтворити вміст, збережений на ПК або мобільному пристрої, потрібно підключити ПК або мобільний телефон і продукт до мережі. Щоб відтворити вміст на ПК, потрібно також завантажити й установити програмне забезпечення для мережі AllShare або попередньо встановити ПЗ DLNA на ПК.

 На ПК під керуванням Windows 7 і Windows 8 програмне забезпечення DLNA (Play To) встановлено виробником.

Відтворення комерційних дисків

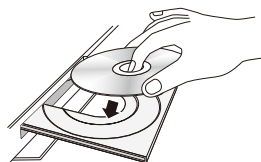
1. Натисніть кнопку , щоб відкрити лоток для дисків.
2. Обережно вставте диск у лоток етикеткою догори.



3. Натисніть кнопку , щоб закрити лоток для дисків. Відтворення розпочнеться автоматично.
4. Якщо відтворення не розпочалося автоматично, натисніть кнопку  на пульті ДК.

Використання та зберігання дисків

• Тримання дисків

- Відбитки пальців або подряпини на дисках можуть знизити якість звуку та зображення або спричинити появу пропусків під час відтворення.
- Не торкайтеся поверхні диска, на якій записано дані.
- Тримайте диск за краї, щоб не забруднити його поверхню й не залишити відбитки пальців.
- Не прикріплюйте папір або клейкі стрічки на диск.



• Очищення дисків

- Щоб усунути відбитки пальців або бруд із диска, очистьте його слабким миючим засобом, розведеним у воді, і протріть диск м'якою тканиною.











- Під час очищення обережно протирайте диск у напрямку від внутрішньої частини до зовнішньої.
- Зберігання дисків
 - Уникайте впливу на диск прямих сонячних променів.
 - Зберігайте диск у прохолодному місці, що провітрюється.
 - Зберігайте диск у чистому захисному чохлах у вертикальному положенні.

Відтворення мультимедійних файлів

1. На головному екрані виберіть **МУЛЬТИМЕДІА**, а потім натисніть кнопку **ОК**. З'явиться екран нещодавно відтворених файлів.
2. Виберіть **Пам'ять, Мережний пристрій** або **Служба сховища** внизу на екрані.
 - **Пам'ять** - відображення накопичувальних пристроїв, підключених до продукту.
 - **Мережний пристрій** - відображення мобільних пристроїв, ПК, планшетів і подібних пристроїв, під'єднаних до однієї мережі.
 - **Служба сховища** - відображення хмарних сховищ, у які здійснено вхід.

 Якщо вибрати елемент, відомості про нього відобразяться внизу відповідного вікна.

3. Виберіть елемент або пристрій, а потім натисніть кнопку **ОК**. Відобразиться екран з вмістом елемента чи пристрою. Залежно від способу впорядкування вмісту, відобразяться папки, окремі файли або те й інше.
4. Виберіть за допомогою кнопок   потрібну папку, а потім натисніть кнопку **ОК**.
5. За допомогою кнопок   виберіть файл, який потрібно переглянути чи відтворити, а потім натисніть кнопку **ОК**.
6. Розпочнеться відтворення вибраного файлу.
7. Натисніть кнопку  (**ПОВЕРНЕННЯ**), щоб вийти з папки, або кнопку  (**ВИХІД**), щоб повернутися на головний екран.
8. Перейдіть на стор. 28 – 40, де викладено інструкції щодо керування відтворенням відео, музики й зображень на накопичувальному пристрої.

 Щоб відобразити мультимедійні файли лише одного типу, скористайтеся функцією **Фільтр** (). Доступ до неї можна отримати в правому верхньому куті екрана з вмістом елемента чи пристрою.

- 📎 У спадному меню **Фільтр** (▼) виберіть **Фото**, **Відео** або **Музика**.
- 📎 Навіть якщо продукт відображає папки з вмістом усіх типів, на рівні файлів відобразатиметься лише вибраний тип вмісту. Наприклад, якщо ви вибрали **Музика**, відобразатимуться лише музичні файли.

Відтворення файлів із запам'ятовуючого пристрою

Спосіб 1. Продукт вмикається після підключення запам'ятовуючого пристрою

1. Увімкніть продукт.
2. Дотримуйтеся інструкцій у розділі "Відтворення мультимедійних файлів" на стор. 26. На кроці 2 виберіть **Пам'ять**.

Спосіб 2. У разі підключенням пристрою USB, коли продукт ввімкнено

1. Підключіть накопичувальний пристрій до продукту (можна також скористатися записаним компакт-диском, USB-пристроєм тощо). Відобразиться спливаюче вікно **"Новий пристрій підключено."**. Якщо до продукту одночасно підключено кілька пристроїв збереження, виберіть потрібний за допомогою кнопок <>.

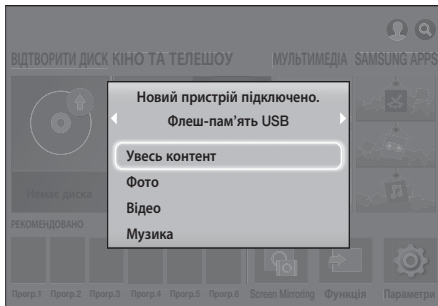

- 📎 Якщо спливаюче вікно не відобразилося, перейдіть до способу 1.
- 2. За допомогою кнопок **▲▼** виберіть **Увесь контент**, **Фото**, **Відео** або **Музика**, після чого натисніть кнопку **ОК**. Залежно від способу впорядкування вмісту відобразяться папки, окремі файли або і те, і інше.
- 📎 Щоб відобразити мультимедійні файли лише одного типу, скористайтеся функцією **Фільтр** (▼). Доступ до неї можна отримати в правому верхньому куті екрана з вмістом елемента чи пристрою.

- 📎 У спадному меню **Фільтр** (▼) виберіть **Фото**, **Відео** або **Музика**.
- 📎 Навіть якщо продукт відображає папки з вмістом усіх типів, на рівні файлів відобразатиметься лише вибраний тип вмісту. Наприклад, якщо ви вибрали **Музика**, відобразатимуться лише музичні файли.
- 3. За потреби за допомогою кнопок **▲▼<>** виберіть папку, після чого натисніть кнопку **ОК**.
- 4. Виберіть файл, який потрібно переглянути або відтворити, після чого натисніть кнопку **ОК**.
- 5. Натисніть кнопку **↻** (**ПОВЕРНЕННЯ**), щоб вийти з папки, або кнопку **➔** (**ВИХІД**), щоб повернутися на головний екран.
- 6. Перейдіть на стор. 28–40, де викладено інструкції щодо керування відтворенням відео, музики й зображень на запам'ятовуючому пристрої.

📎 Якщо ви вставляєте диск під час відтворення пристрою USB або телефону, пристрій переходить у режим "Диск" автоматично.

📎 Якщо ваш мобільний телефон підтримує технологію DLNA, ви можете відтворювати вміст, не підключаючи USB-кабель.

Відтворення мультимедійного вмісту, збереженого на комп'ютері/мобільному пристрої

За допомогою домашнього кінотеатру можна відтворювати мультимедійний вміст, збережений на комп'ютері або мобільному пристрої, підключеному до тієї ж мережі, що й кінотеатр.

- 📎 На комп'ютері, що містить файли для відтворення за допомогою домашнього кінотеатру, потрібно встановити програмне забезпечення Samsung Link. Мобільний пристрій повинен підтримувати технологію Samsung Link. Докладніше див. на порталі Samsung, присвяченому вмісту й послугам, за адресою <http://link.samsung.com>.
- 📎 Під час спроби відтворити медіафайли через DLNA-сервер стороннього постачальника можуть виникати проблеми сумісності.
- 📎 Вміст, доступний з комп'ютера або мобільного пристрою, може не відтворюватися залежно від типу шифрування й формату файлу. Крім того, деякі функції можуть бути недоступні.
- 📎 Медіавміст може не відтворюватися належним чином залежно від стану мережі. У такому випадку використовуйте запам'ятовувачий пристрій USB.

Відтворення Вмісту

1. На головному екрані виберіть **МУЛЬТИМЕДІА**, а потім натисніть кнопку **ОК**.
2. Виберіть **Мережний пристрій** внизу на екрані, а потім натисніть кнопку **ОК**. Відобразиться список накопичувальних пристроїв, підключених до тієї ж мережі, що й домашній кінотеатр.
3. Виберіть накопичувальний пристрій, а потім натисніть кнопку **ОК**. Відобразиться список папок і файлів, доступних на вибраному пристрої.
4. Виберіть за допомогою кнопок **Λ V <>** потрібну папку, а потім натисніть кнопку **ОК**.
5. Виберіть файл, який потрібно переглянути чи відтворити, після чого натисніть кнопку **ОК**.
6. Натисніть кнопку **↻** (**ПОВЕРНЕННЯ**), щоб вийти з папки, або кнопку **➔** (**ВИХІД**), щоб повернутися на головний екран.
7. Перейдіть на стор. 28 – 40, де викладено інструкції щодо керування відтворенням відео, музики й зображень на накопичувальному пристрої.

Щоб відобразити мультимедійні файли лише одного типу, скористайтеся функцією **Фільтр** (▼). Доступ до неї можна отримати в правому верхньому куті екрана з вмістом елемента чи пристрою.

У спадному меню **Фільтр** (▼) виберіть **Фото**, **Відео** або **Музика**.

Навіть якщо продукт відображає папки з вмістом усіх типів, на рівні файлів відображатиметься лише вибраний тип вмісту. Наприклад, якщо ви вибрали **Музика**, відобразатимуться лише музичні файли.

Також можна перейти до медіавмісту, який потрібно відтворити, і натиснути кнопку **ОК**.

Відтворення медіавмісту з хмарного сховища

Dropbox, SkyDrive та інші хмарні сховища зберігають фотографії, відео- та музичні файли, а також інший вміст користувачів на віддалених серверах, доступ до яких можна отримати через Інтернет. Якщо домашній кінотеатр підключено до Інтернету, на ньому можна відтворювати мультимедійний вміст із хмарного сховища.

Щоб відтворити вміст із хмарного сховища, потрібно ввійти у свій обліковий запис Samsung і пов'язати його з обліковим записом хмарного сховища. Докладніше про пов'язання облікового запису Samsung з обліковим записом хмарного сховища див. у розділі "Вхід в обліковий запис Samsung".

1. На головному екрані перейдіть до елемента **МУЛЬТИМЕДІА** і натисніть кнопку **ОК**.
2. Виберіть **Служба сховища** в нижній частині екрана.
3. Відобразиться перелік хмарних сховищ, пов'язаних з обліковим записом Samsung.
4. Виберіть хмарне сховище. Відобразиться список папок і файлів, доступних у хмарному сховищі.
5. Виберіть за допомогою кнопок **Λ V <>** потрібну папку, а потім натисніть кнопку **ОК**.
6. Виберіть файл, який потрібно переглянути чи відтворити, після чого натисніть кнопку **ОК**.
7. Натисніть кнопку **↻** (**ПОВЕРНЕННЯ**), щоб вийти з папки, або кнопку **➔** (**ВИХІД**), щоб повернутися на головний екран.
8. Перейдіть на стор. 28 – 40, де викладено інструкції щодо керування відтворенням відео, музики й зображень, збережених у **Служба сховища**.

Керування відтворенням відео

Можна керувати відтворенням відеовмісту, збереженого на диску Blu-ray/DVD, USB-пристрої, мобільному пристрої або ПК. Залежно від диска або вмісту деякі з описаних у цьому посібнику функцій можуть бути недоступні.

Кнопки на пульті ДК, які використовуються для відтворення відео

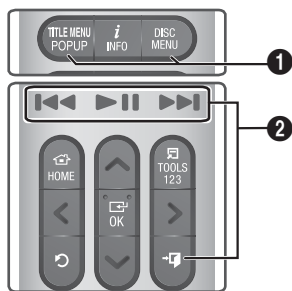

- 1 Використання меню диска, меню заголовків, спливаючого меню та переліку сюжетів

DISC MENU

Під час відтворення натисніть цю кнопку, щоб відобразити меню диска.

TITLE MENU

Під час відтворення натисніть цю кнопку, щоб відобразити меню заголовків або спливаюче меню.

- Якщо диск містить список відтворення, натисніть кнопку **Сортувати за**, щоб перейти до нього.

2 Кнопки керування відтворенням

У режимі пошуку й уповільненого відтворення звук не відтворюється.

- Щоб відновити звичайну швидкість відтворення, натисніть кнопку ►►.

►►	Початок/призупинення відтворення.
→ (ВИХІД)	Зупинення відтворення.
Прискорене відтворення	Під час відтворення натисніть і утримуйте кнопку ◀◀ або ▶▶. З кожним натисканням і утриманням кнопки ◀◀ або ▶▶ швидкість відтворення змінюватиметься відповідним чином.
Сповільнене відтворення	У режимі паузи натисніть і утримуйте кнопку ▶▶. З кожним натисканням і утриманням кнопки ▶▶ швидкість відтворення змінюватиметься відповідним чином.
Відтворення з пропусками	Під час відтворення натисніть кнопку ◀◀ або ▶▶. Щоразу, коли ви натискатимете кнопку ◀◀ або ▶▶, диск переходитиме до попереднього чи наступного розділу або файлу.

Використання меню CEPBIC

Комерційні диски

Під час відтворення натисніть кнопку TOOLS.

Відеофайли

Під час відтворення натисніть кнопку TOOLS.

За допомогою кнопок <> виберіть пункт **Параметри** (⚙️) у правому верхньому куті, після чого натисніть кнопку ОК.

Відтвор. з початку

Виберіть цей пункт, щоб повернутися на початок фільму, після чого натисніть кнопку ОК.

3D

Використовуйте меню **3D**, щоб вибрати параметр **Поряд** або **Зверху вниз**, якщо вміст 3D, що наразі відтворюється, відображається в режимі 3D неналежним чином.

- ✎ Використовуйте меню **3D** лише для 3D-вмісту. Якщо застосувати формат **Поряд** або **Зверху вниз** до 2D-вмісту, він не відображатиметься належним чином.

Вибрати сцену

Під час відтворення можна скористатися функцією **Вибрати сцену**, щоб переглянути певну сцену чи розпочати з неї перегляд фільму.

- ✎ Якщо інформацію індексу файлу пошкоджено або файл не підтримує індексування, функцію вибору певної сцени не можна буде скористатися.

- ✎ У разі використання функції DLNA після підключення до комп'ютера через мережу функція вибору сцени може не підтримуватися.

✓ **Пошук заголовків** : якщо на диску або пристрої збережено кілька фільмів, виберіть цей параметр для початку відтворення фільму з іншою назвою.

1. Виберіть **Пошук заголовків**, після чого натисніть кнопку ОК.
2. За допомогою кнопок ▲▼ виберіть назву, після чого натисніть кнопку ОК.

✓ **Пошук розділів** : виберіть цей параметр для відтворення потрібного розділу.

1. Виберіть **Пошук розділів**, після чого натисніть кнопку ОК.
2. За допомогою кнопок ▲▼ виберіть розділ, після чого натисніть кнопку ОК.

✓ **Пошук панелі часу** : виберіть цей параметр, щоб відтворити фільм з указанного моменту.





1. Виберіть **Пошук панелі часу**, після чого натисніть кнопку ОК.
2. Натисніть і утримуйте кнопку 123, доки на екрані не з'явиться цифрова панель. Потім за допомогою кнопки ▲▼<> виберіть потрібну цифру й натисніть ОК.

- ✎ Ви також можете скористатися кнопками <>, щоб виконати перемотку фільму вперед або назад. За кожного натискання кнопок <> продукт здійснює перемотку фільму на одну хвилину вперед або назад.

Відтворення Вмісту

Режим повтору

Дає змогу повторити заголовок, розділ або певний фрагмент.

- **Вимк.:** виберіть цей параметр, щоб відновити нормальний режим відтворення.
 - **Назва:** виберіть цей параметр, щоб повторити фільм із вибраною назвою.
 - **Розділ:** виберіть цей параметр, щоб повторити певний розділ фільму.
 - **Повтор А-Б:** виберіть цей параметр, щоб повторити певний фрагмент фільму.
1. Натисніть кнопку **ОК** на тому фрагменті, з якого потрібно розпочати повторюване відтворення (А).
 2. Натисніть кнопку **ОК** на тому моменті, де потрібно зупинити повторюване відтворення (В).
-  Залежно від диску на екрані можуть відобразитися не всі параметри повторного відтворення.
-  Параметри **Вимк.**, **Повтор. 1** і **Повтор. всі** відображаються під час відтворення цифрового відеофайлу.
-  Параметри **Розділ** або **Назва** можуть не відразу відобразитися на екрані. Натискайте кнопки **Λ** **∇**, доки не буде вибрано потрібний елемент.
-  Параметр **Повтор А-Б** може не відразу відобразитися на екрані. Натискайте кнопки **Λ** **∇**, доки не буде вибрано елемент **Повтор А-Б**.
-  Точка (В) має бути встановлена щонайменше через 5 секунд відтворення після точки (А).

Режим зображення

Дає змогу налаштувати параметр **Режим зображення**.

- **Динамічний:** підвищує чіткість і яскравість зображення.
 - **Стандарт.:** цей параметр підходить для більшості програм.
 - **Фільм:** цей параметр є оптимальним варіантом для перегляду фільмів.
 - **Користувач:** виберіть для налаштування чіткості та зменшення шумів уручну.
-  Якщо використовується функція **BD Wise**, меню налаштування зображення не відобразатиметься на екрані.

Режим еквалайзера

Щоб скористатися еквалайзером, необхідно ввімкнути відповідний режим. Для цього виберіть Режим еквалайзера.

Параметри еквалайзера

Дає змогу налаштувати еквалайзер.

-  Налаштування еквалайзера відображаються, лише якщо для параметра **Режим еквалайзера** встановлено значення **Вмк.**

Аудіо

Виберіть цей параметр для встановлення потрібної мови аудіосупроводу.

Синхр. аудіо

Іноді, коли продукт підключено до цифрового телевізора, аудіосигнал може не синхронізуватися з відеосигналом. У такому випадку скористайтеся функцією синхронізації аудіосигналу для налаштування часу затримки аудіо відповідно до відеосигналу.

Субтитри

Дає змогу встановити потрібну мову субтитрів.

Настройки субтитрів

Дає змогу встановити потрібні параметри субтитрів.

Кут

Виберіть цей параметр, щоб переглянути сцену з іншого ракурсу. Параметр **Кут** відображає кількість варіантів кутів, з яких можна здійснювати перегляд (1/1, 1/2, 1/3 тощо).

Відео BONUSVIEW

Аудіо BONUSVIEW

Дає змогу встановити потрібну опцію Bonusview.

Обертати



Екран можна повернути за годинниковою стрілкою або проти неї на 90 градусів.

Повний екран

Дає змогу встановити розмір відеозображення. Виберіть **Оригінал**, **Режим 1** (більший) або **Режим 2** (найбільший).

Інформація

Виберіть цей параметр для перегляду відомостей про відеофайл.

-  Меню Сервіс може різнитися залежно від типу диска або запам'ятовуючого пристрою.
-  Відеофайли з високою швидкістю передачі (20 Мбіт/с і більше) спричиняють навантаження на продукт, тому їх відтворення може бути припинено.

Використання меню Сортувати за та Параметри

Скористайтеся функцією **Фільтр** (☑), потім виберіть **Відео**. Після цього на екрані відобразитимуться лише відеофайли.

Навіть якщо продукт відображає папки з вмістом усіх типів, на рівні файлів відобразатиметься лише вибраний тип вмісту. Наприклад, якщо ви вибрали **Відео**, відобразатимуться лише відеофайли.

На екрані зі списком відео файлів за допомогою кнопок **^ V <>** виберіть **Сортувати за** або **Параметри** у верхньому правому куті, після чого натисніть кнопку **ОК**.

Відео
Сортувати за
<ul style="list-style-type: none"> ▪ Дата Відображення всіх папок із відео файлами, упорядкованих за датою створення. Якщо вибрати папку й натиснути кнопку ОК, відобразяться всі відео в папці, упорядковані за датою. ▪ Назва Відображення всіх музичних доріжок на носії або запам'ятовуючому пристрої, упорядкованих за ім'ям. ▪ Папка Відображення всіх папок на носії або запам'ятовуючому пристрої.

Параметри

- **Відтв. вибране**
Функція **Відтв. вибране** дає змогу створити список відтворення лише з потрібних файлів. У цілому функція працює однаково для всіх носіїв. Див. розділ "Відтв. вибране файлів із комерційного компакт-диска" на стор. 34.
- **Надіслати**
Виберіть **Надіслати**, щоб завантажити вибраний файл на інтерактивний сайт (Picasa, Facebook тощо) або пристрої. Щоб скористатися функцією **Надіслати**, потрібно створити обліковий запис на відповідному сайті, після чого увійти в систему. **Надіслати** працює однаково для всіх типів файлів (музики, фото та відео). Загальні інструкції наведено в розділі "Використання функції Надіслати" на стор. 40.

Меню **Параметри**, **Сортувати за** можуть різнитися залежно від типу диска або запам'ятовуючого пристрою. На екрані можуть відобразитися не всі параметри.

Меню **Сортувати за** і **Параметри** зазвичай доступні під час перегляду відеофайлів із флеш-пам'яті USB, ПК, самостійно записаного диска або мобільного пристрою. Як правило вони недоступні під час перегляду комерційного диска Blu-ray, DVD або компакт-диска.

Керування відтворенням музики

Можна керувати відтворенням музичного вмісту, збереженого на диску DVD, компакт-диску, USB-пристрої, мобільному пристрої або ПК. Залежно від диска або вмісту деякі з описаних у цьому пісіннику функцій можуть бути недоступні.

Кнопки на пульті дистанційного керування, які використовуються для відтворення музики

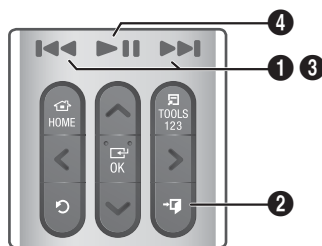

1	Кнопки ⏮ ⏭ : перехід до попередньої/наступної звукової доріжки.
2	Кнопка ⏩ (ВИХІД): зупинення відтворення звукової доріжки.
3	Прискорене відтворення (лише аудіокомпакт-диски (CD-DA)) Під час відтворення натисніть і утримуйте кнопку ⏮ або ⏭ . З кожним натисанням і утриманням кнопки ⏮ або ⏭ швидкість відтворення змінюватиметься відповідним чином.
4	Кнопка ⏪ : Відтворення/призупинення відтворення звукової доріжки.



Відтворення Вмісту

Елементи керування на екрані "Музика"



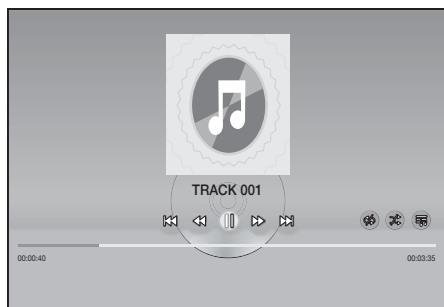



Спочатку відображається екран зі списком звукових доріжок, а потім починається відтворення першої доріжки. Якщо до початку відтворення комерційного диска відразу не натиснути кнопку на пульті дистанційного керування, відобразиться екран відтворення. Щоб перейти до списку звукових доріжок, натисніть кнопку  (ПОВЕРНЕННЯ).





Щоб вибрати потрібний файл на екрані зі списком звукових доріжок, використовуйте кнопки  . Щоб відтворити звукову доріжку, натисніть кнопку ОК.





Елементи керування на екрані "Музика"

	Призупинення відтворення звукової доріжки.
	Відтворення звукової доріжки.
	Перехід до попередньої звукової доріжки.
	Перехід до наступної звукової доріжки.
	Перемотка звукової доріжки назад.

	Перемотка звукової доріжки вперед.
	Повторення однієї або всіх звукових доріжок.
	Відтворення звукових доріжок у довільному порядку.
	Відображення еквайзера.
	<ul style="list-style-type: none">✓ Параметри еквайзера: налаштування параметрів еквайзера вручну. Ця функція доступна, якщо для параметра Режим еквайзера встановлено значення Увімк..✓ Відтв. вибране: Функція Відтв. вибране дає змогу вибрати потрібні файли для відтворення. У цілому функція працює однаково для всіх носіїв. Див. розділ "Відтворювати вибране файлів зі створених носіїв (компакт-дисків, USB-пристроїв тощо)" на стор. 34.✓ Коп. з диска: функція копіювання перетворює аудіокомпакт-диск у формат mp3 та зберігає перетворені файли на пристрій USB або мобільний пристрій, підключений до продукту. Див. розділ "Коп. з диска" на стор. 36.<ol style="list-style-type: none">1. Виберіть файли для копіювання зі списку.2. Виберіть Копіювання в нижній лівій частині екрана. Копіювання завершено.✓ Інформація: відображення інформації про доріжку.

Лише на екрані зі списком музики.

Щоб отримати доступ до елементів керування, відтворіть звукову доріжку, а потім за допомогою кнопок   перейдіть до потрібного елемента.

-  Елементи керування на екрані музики доступні лише під час відтворення звукової доріжки.
-  Одночасно на екрані не можуть відобразитися всі елементи керування.
-  Для файлового вмісту доступні параметри меню **Параметри**  відрізнятимуться.

Використання меню Сортувати за та Параметри

Скористайтесь функцією **Фільтр** , потім виберіть **Музика**. Після цього на екрані відобразяться лише музичні файли.

-  Навіть якщо продукт відображає папки з вмістом усіх типів, на рівні файлів відобразяться лише вибраний тип вмісту. Наприклад, якщо ви вибрали **Музика**, відобразяться лише музичні файли.

На екрані зі списком відео файлів за допомогою кнопок **Λ V <>** виберіть **Сортувати** за або **Параметри** у верхньому правому куті, після чого натисніть кнопку **ОК**.

Музика

Сортувати за

- **доріжка**
Відображення всіх музичних доріжок на носії або запам'ятовуючому пристрої.
- **Альбом**
Відображення всіх музичних доріжок на носії або запам'ятовуючому пристрої, упорядкованих за альбомом.
- **Викон-ць**
Відображення всіх музичних доріжок на носії або запам'ятовуючому пристрої, упорядкованих за виконавцем.
- **Жанр**
Відображення всієї музики на носії або запам'ятовуючому пристрої, упорядкованої за жанром.
- **Папка**
Відображення всіх папок на носії або запам'ятовуючому пристрої.

Параметри

- **Відтв. вибране**
Функція **Відтв. вибране** дає змогу вибрати потрібні файли для відтворення. У цілому функція працює однаково для всіх носіїв. Див. розділи "Відтв. вибране файлів із комерційного компакт-диска" на стор. 34 і "Відтворювати вибране файлів зі створених носіїв (компакт-дисків, USB-пристроїв тощо)" на стор. 34.
- **Надіслати**
Виберіть пункт **Надіслати**, щоб завантажити вибрані файли на інтерактивні сайти (Picasa, Facebook тощо) або пристрої. Щоб скористатися параметром **Надіслати**, потрібно створити обліковий запис на інтерактивному сайті, після чого ввійти до системи. **Надіслати** працює однаково для всіх типів файлів (музики, фото та відео). Загальні інструкції наведено в розділі "Використання функції Надіслати" на стор. 40.
- **Кодування**
Виберіть цей параметр, щоб керувати параметри кодування тексту.
- **Переймен. список відтв**
Дає змогу змінити назву списку відтворення.
- **Видалити. список відтворення**
Дає змогу видалити список відтворення.
- **Дод. до списку**
Дає змогу додати файли до списку відтворення.

- Меню **Параметри** може різнитися залежно від типу диска або запам'ятовуючого пристрою. На екрані можуть відображатися не всі параметри.
- Параметри **Переймен. список відтв** і **Видалити. список відтворення** відображаються лише за наявності списку.

Повторюване відтворення звукових доріжок на аудіокомпакт-диску

Продукт можна налаштувати на повторюване відтворення звукових доріжок з аудіокомпакт-диска (CD-DA/MP3).

1. Під час відтворення за допомогою кнопок **Λ V <>** виберіть  у лівому нижньому куті екрана зі списком звукових доріжок, а потім натисніть кнопку **ОК**.
2. За допомогою кнопок **Λ V** виберіть потрібний режим повторення (**Вимк.**, **Одна пісня** або **Усі**) і натисніть кнопку **ОК**.



Екран зі списком звукових доріжок

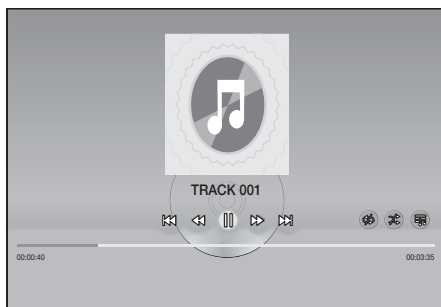

Екран відтворення

Щоб перейти до екрана зі списком звукових доріжок, натисніть кнопку **↶** (ПОВЕРНЕННЯ).



Відтворення Вмісту

Випадкове відтворення звукових доріжок на аудіокомпакт-диску

Продукт можна налаштувати на довільне відтворення звукових доріжок з аудіокомпакт-диска (CD-DA/MP3).

1. Під час відтворення за допомогою кнопок **Λ V < >** виберіть  праворуч у нижньому куті екрана, після чого натисніть кнопку **OK**.
2. За допомогою кнопок **Λ V** виберіть для параметра **Тасувати** значення **Вимк.** або **Увімк.** і натисніть кнопку **OK**.

Відтв. вибране файлів із комерційного компакт-диска

1. На екрані зі списком звукових доріжок виберіть **Параметри** () ліворуч унизу, а потім натисніть кнопку **OK**. З'явиться меню **Параметри**.
2. Виберіть **Відтв. вибране**, а потім натисніть кнопку **OK**. З'явиться екран **Відтв. вибране** файлів.
3. За допомогою кнопок **Λ V** виберіть звукову доріжку, а потім натисніть кнопку **OK**. Ліворуч від звукової доріжки відобразиться прапорець.
4. Повторіть крок 3, щоб вибрати й установити прапорці для інших звукових доріжок.
5. Щоб видалити звукову доріжку зі списку, перейдіть до неї та повторно натисніть кнопку **OK**. Прапорець біля звукової доріжки буде видалено.
6. Завершивши, виберіть **Відтв.**, а потім натисніть кнопку **OK**. Знову з'явиться екран зі списком вибраних звукових доріжок. Відтворення вибраних звукових доріжок розпочнеться автоматично.
7. Щоб відхилити **Відтв. вибране**, натисніть **Параметри** () ліворуч унизу на екрані списку звукових доріжок. В меню **Параметри** виберіть пункт **Відтворити все**. Знову з'явиться екран зі списком усіх звукових доріжок на компакт-диску.

 За допомогою функції **Відтв. вибране** можна вказати до 99 звукових доріжок на аудіокомпакт-диску (CD-DA).

 На екрані **Відтв. вибране** файлів можна також скористатися параметрами **Вибрати все**, **Очист. все** і **Скасувати**.

- Використовуйте параметр **Вибрати все** для вибору всіх звукових доріжок. Цей параметр скасовує вибір окремих звукових доріжок. Після натискання кнопки **↺ (ПОВЕРНЕННЯ)** на пульті дистанційного керування або кнопки **Відтв** і подальшого натискання кнопки **OK**, всі звукові доріжки з'являться на екрані, а продукт розпочне їх відтворення (починаючи з доріжки 001).

- Використовуйте параметр **Очист. все**, щоб скасувати вибір усіх звукових доріжок відразу. Після цього виберіть окремі звукові доріжки або скористайтеся параметром **Вибрати все**, щоб вибрати всі звукові доріжки, натисніть кнопку **↺ (ПОВЕРНЕННЯ)** на пульті дистанційного керування або кнопку **Відтв**, після чого натисніть **OK**. Якщо не використати параметр **Вибрати все** або не вибрати окремі звукові доріжки, список **Відтв. вибране** не буде змінено.

- Параметр **Скасувати** скасовує будь-які зміни, внесені на екрані **Відтв. вибране**. За умови повернення до екрана зі списком звукових доріжок зміни, внесені до списку **Відтв. вибране**, буде скасовано.

Відтворювати вибране файлів зі створених носіїв (компакт-дисків, USB-пристроїв тощо)

1. Вставте створений компакт-диск або USB-пристрій із записаними файлами в домашній кінотеатр. З'явиться спливаюче вікно **Новий пристрій підключено**.
2. Виберіть пункт **Музика**, після чого натисніть кнопку **OK**. З'явиться екран зі списком файлів, на якому відобразатимуться піктограми для звукових доріжок або папок (чи обох елементів відразу).
3. Виберіть за допомогою кнопок **Λ V < >** потрібну папку, а потім натисніть кнопку **OK**.
4. Коли відобразяться потрібні звукові доріжки, виберіть **Параметри** у правому нижньому куті, а потім натисніть кнопку **OK**.
5. Виберіть **Відтворювати вибране**, а потім натисніть кнопку **OK**. У лівих нижніх кутах піктограм звукових доріжок відобразиться поля для прапорців.
6. За допомогою кнопок **Λ V < >** виберіть звукову доріжку, а потім натисніть кнопку **OK**. Прапорець з'явиться у відповідному полі.
7. Повторіть крок 6, щоб вибрати й установити прапорці для інших звукових доріжок.
8. Щоб видалити звукову доріжку зі списку, перейдіть до неї та повторно натисніть кнопку **OK**. Прапорець біля звукової доріжки буде видалено.
9. Після цього виберіть пункт **Відтворити** і натисніть кнопку **OK**. З'явиться екран зі списком вибраних звукових доріжок. Відтворення вибраних звукових доріжок розпочнеться автоматично.
10. Щоб відхилити список **Відтворювати вибране**, натисніть кнопку **↺ (ПОВЕРНЕННЯ)** або **➔ (ВИХІД)**. Якщо натиснути кнопку **↺ (ПОВЕРНЕННЯ)**, відобразиться екран зі списком файлів. Якщо натиснути кнопку **➔ (ВИХІД)**, відобразиться головний екран.

- 📎 Якщо потрібно **Відтворювати вибране** відеофайли, скористайтесь функцією **Фільтр** (▼) і виберіть пункт **Відео** замість пункту **Музика**.

Відтворювати вибране файлів із головного екрана

- 📎 Виберіть **ВІДТВОРИТИ ДИСК** або **МУЛЬТИМЕДІА** залежно від носія, який використовується.
- Якщо вибрано **ВІДТВОРИТИ**, з'явиться екран з списком звукових доріжок. Скористайтесь функцією **Фільтр** (▼), щоб вибрати пункт **Музика**. Після цього виконайте наведені вище кроки, починаючи з кроку 3.
 - Якщо вибрано **МУЛЬТИМЕДІА**, натисніть **Пам'ять** або **Мережний пристрій** на відповідному екрані **МУЛЬТИМЕДІА**. Потім на екрані **Пам'ять** або **Мережний пристрій** виберіть потрібний носій. На екрані відобразиться список файлів. Скористайтесь функцією **Фільтр** (▼), щоб вибрати пункт **Музика**. Після цього виконайте наведені вище кроки, починаючи з кроку 3.

Створення й редагування списку відтворення, збереженого на накопичувальному пристрої

Створення списку відтворення

1. Під'єднайте USB-пристрій зі збереженими музичними файлами до відповідного розніму домашнього кінотеатру. Після цього ввімкніть домашній кінотеатр.
2. На головному екрані виберіть **МУЛЬТИМЕДІА**, а потім натисніть кнопку **ОК**.
3. На екрані **МУЛЬТИМЕДІА** виберіть **Пам'ять**, а потім натисніть кнопку **ОК**.
4. Виберіть USB-пристрій, а потім натисніть кнопку **ОК**.
5. Угорі на екрані виберіть **Фільтр** (▼) → **Музика**.
6. Після повторного відображення екрана виберіть **Параметри** (⚙️) → **Дод. до списку** (Додати до списку відтворення).
7. На наступному екрані виберіть наявний список відтворення, після чого натисніть кнопку **ОК**. **АБО**
Виберіть **Новий список відтворення**, а потім натисніть кнопку **ОК**. Якщо вибрано наявний список відтворення, перейдіть до кроку 9. Якщо вибрано **Новий список відтворення**, перейдіть до кроку 8.

8. Підтвердьте назву списку відтворення за промовчанням або введіть нову за допомогою екранної клавіатури. Завершивши процедуру, виберіть **Гот.**, натисніть **ОК**, а потім перейдіть до кроку 9.
9. Перейдіть до екрана з музичними файлами, які потрібно додати до списку відтворення.
10. За допомогою кнопок **^ V <>** виберіть звукову доріжку, а потім натисніть кнопку **ОК**. У лівому нижньому куті піктограми звукової доріжки відобразиться прапорець.
11. Повторіть крок 10, щоб вибрати й установити прапорці для інших звукових доріжок.
12. Щоб видалити звукову доріжку зі списку, перейдіть до неї та повторно натисніть кнопку **ОК**. Прапорець біля звукової доріжки буде видалено.
13. Завершивши процедуру, виберіть **Дод.** угорі на екрані, а потім натисніть кнопку **ОК**. Список відтворення збережено на USB-пристрої. На екрані з'явиться відповідне спливаюче вікно. Натисніть кнопку **ОК**.



Відтворення списку

1. Під'єднайте USB-пристрій зі збереженим списком відтворення до відповідного розніму домашнього кінотеатру.
2. Перейдіть до списку (головний екран → **МУЛЬТИМЕДІА** → **Пам'ять** → USB-пристрій → список відтворення).
3. Виберіть список відтворення та натисніть кнопку **ОК**. Відображається екран зі списком звукових доріжок, а потім починається відтворення першої доріжки зі списку.



Редагування списку відтворення

1. Під час відтворення ліворуч унизу на екрані зі списком звукових доріжок виберіть **Параметри** (⚙️) → **Редагувати список відтворення**.
2. За допомогою кнопок **^ V <>** виберіть звукову доріжку, а потім натисніть кнопку **ОК**. Поруч із звуковою доріжкою відобразиться прапорець.
3. Щоб скасувати вибір, знову виберіть звукову доріжку, а потім натисніть кнопку **ОК**.
- 📎 Щоб вибрати всі звукові доріжки відразу, скористайтесь параметром **Вибрати всі**. Щоб скасувати вибір усіх файлів відразу, скористайтесь параметром **Скасувати всі**.
4. Завершивши процедуру, виберіть **Видалити** ліворуч унизу на екрані, після чого натисніть кнопку **ОК**. Відобразиться спливаюче вікно з підтвердженням.

Відтворення Вмісту

5. Виберіть **Так**, а потім натисніть кнопку **ОК**.
-  У разі видалення всіх файлів у списку відтворення, сам список також видаляється.
-  Можна зберегти до 5 списків відтворення.

Коп. з диска

1. Вставте USB-пристрій у відповідний рознім на передній панелі продукту. Це пристрій, на який копіюватимуться файли.
2. Вставте компакт-диск із музичними файлами в лоток домашнього кінотеатру. Через кілька секунд на екрані відобразиться список звукових доріжок.
3. На екрані зі списком звукових доріжок виберіть **Параметри** (🔊) ліворуч унизу на екрані, а потім натисніть кнопку **ОК**. З'явиться меню Параметри.
4. За допомогою кнопок **▲▼** виберіть пункт **Коп. з диска**, а потім натисніть кнопку **ОК**. З'явиться екран Копіювання.
5. За допомогою кнопок **▲▼** виберіть звукову доріжку, а потім натисніть кнопку **ОК**. Ліворуч від звукової доріжки відобразиться прапорець.
6. Повторіть крок 5, щоб вибрати й установити прапорці для інших звукових доріжок.
-  Щоб вибрати всі звукові доріжки відразу, виберіть **Вибрати все** ліворуч унизу на екрані, після чого натисніть кнопку **ОК**.
7. Щоб видалити звукову доріжку зі списку, перейдіть до неї та повторно натисніть кнопку **ОК**. Прапорець біля звукової доріжки буде видалено.
8. Після цього натисніть кнопку **Копіювання**, вибравши її за допомогою кнопок **▲▼**, а потім натисніть кнопку **ОК**. Відобразиться спливаюче вікно копіювання.
9. За допомогою кнопок **▲▼**, виберіть пристрій, на якому потрібно зберегти скопійовані файли, після чого натисніть кнопку **ОК**. Розпочнеться копіювання.
-  Не від'єднуйте пристрій, доки виконується копіювання.

10. Якщо потрібно скасувати копіювання після початку процесу, натисніть кнопку **ОК**, а потім виберіть **Так**. Виберіть **Ні**, щоб продовжити копіювання.
11. Щойно копіювання буде завершено, відобразиться повідомлення **"Скопійовано успішно."**. Натисніть кнопку **ОК**. Знову з'явиться екран зі списком звукових доріжок.

Використання Bluetooth

Використовуйте пристрій Bluetooth, щоб слухати музику та насолоджуватися високоякісним стереозвучанням без жодних дротів.

Що таке Bluetooth?

Bluetooth – це технологія, яка дає змогу телефонам і зовнішнім пристроям із функцією Bluetooth легко взаємодіяти між собою на невеликій відстані за допомогою бездротового зв'язку.

- Пристрій Bluetooth може відтворювати глухий шум або працювати неправильно за наведених нижче умов.
 - Якщо частина тіла торкається системи прийому/передачі пристрою Bluetooth або системи домашнього кінотеатру.
 - Якщо пристрій перебуває під впливом коливання електричного сигналу через перешкоди (стіни, кути та кабінки офісу).
 - За наявності електричних перешкод, викликаних пристроями з такою самою частотою (медичним обладнанням, мікрохвильовими печами та бездротовими мережами).
- Підключаючи домашній кінотеатр до пристрою Bluetooth, розташуйте їх на незначній відстані один від одного.
- Що більша відстань між системою домашнього кінотеатру і пристроєм Bluetooth, то гірша якість зображення та звуку. Якщо відстань перевищує робочий діапазон пристрою Bluetooth, з'єднання буде втрачено.
- У зонах із низьким рівнем прийому сигналу з'єднання Bluetooth може не працювати належним чином.

- Домашній кінотеатр забезпечує стабільний прийом на відстані до 10 м у всіх напрямках за відсутності перешкод. Підключення буде автоматично перервано, якщо відстань до пристрою перевищуватиме робочий діапазон. Навіть у межах цієї відстані якість звучання може погіршуватися через такі перешкоди, як стіни чи двері.
- Цей бездротовий пристрій може призводити до виникнення електромагнітних перешкод під час роботи.

Підключення домашнього кінотеатру до пристрою Bluetooth



Перш ніж розпочати підключення, переконайтеся, що пристрій Bluetooth підтримує функцію стереогарнітури Bluetooth.

1. Натисніть кнопку **SOURCE** на пульті ДК продукту, щоб відобразити повідомлення **BT**.
 2. Виберіть меню Bluetooth на пристрої Bluetooth, який потрібно підключити. Відповідні інструкції див. у посібнику до пристрою Bluetooth.
 3. Виберіть меню стереогарнітури на пристрої Bluetooth.
 - З'явиться перелік пристроїв.
 4. Виберіть "[HTS]Hxxxxx" зі списку.
 - Щойно домашній кінотеатр буде підключено до пристрою Bluetooth, на передньому дисплеї кінотеатру відобразиться назва підключеного пристрою Bluetooth, а також назва кінотеатру.
 5. Відтворіть музику на підключеному пристрої.
 - Можна слухати музику, яка відтворюється за допомогою пристрою Bluetooth, безпосередньо на домашньому кінотеатрі.
- 📎 Домашній кінотеатр підтримує лише дані середньої якості SBC (до 237 Кбіт/с при 48 кГц) і не підтримує дані високої якості SBC (328 Кбіт при 44,1 кГц).

- 📎 Підтримується функція AVRC. Її принцип роботи може відрізнятися, залежно від технічних характеристик підключеного пристрою.
- 📎 Підключення до пристрою Bluetooth лише з підтримкою профілю A2DP.
- 📎 Одночасно можна підключати лише один пристрій Bluetooth.
- 📎 Функції пошуку або підключення можуть не працювати належним чином в перелічених нижче випадках.
 - За наявності потужного електричного поля біля або в області розташування домашнього кінотеатру.

- Якщо до продукту одночасно підключено кілька пристроїв Bluetooth.
- Якщо пристрій Bluetooth вимкнено, він розташований за межами дії або функціонує неналежним чином.
- Зауважте, що такі пристрої, як мікрохвильові печі, адаптери бездротової мережі, лампи денного світла й газові плити, використовують той самий частотний діапазон, що й пристрій Bluetooth. Отже, це може призвести до виникнення електромагнітних перешкод.

- 📎 Для стійкого з'єднання з пристроєм Bluetooth та іншими пристроями (наприклад, смартфонами) рекомендується оновити програмне забезпечення пристрою до останньої версії.

Відключення пристрою Bluetooth від домашнього кінотеатру

Можна відключити домашній кінотеатр від пристрою Bluetooth. Відповідні інструкції див. у посібнику до пристрою Bluetooth.

- Коли домашній кінотеатр буде відключено від пристрою Bluetooth, на передньому дисплеї кінотеатру відобразиться напис **DISCONNECTED**.

Відключення домашнього кінотеатру від пристрою Bluetooth

Натисніть кнопку **(F.)** на передній панелі домашнього кінотеатру, щоб перейти з режиму **BT** до іншого режиму чи вимкнути кінотеатр.

- За винятком випадків, коли від'єднання домашнього кінотеатру відбувається внаслідок зміни функцій, підключений пристрій Bluetooth чекатиме протягом певного часу на відповідь від домашнього кінотеатру і лише після цього перерве з'єднання. (Залежно від пристрою Bluetooth час для відключення може відрізнятися.)

Відтворення Вмісту

- ✎ У режимі зв'язку Bluetooth підключення може перерватися, якщо допустимо відстань між системою домашнього кінотеатру та пристроєм Bluetooth буде перевищено (10 м). Якщо відстань до пристрою Bluetooth зменшиться до прийнятної або буде перезавантажено пристрій Bluetooth, для відновлення підключення слід повторно поєднати пристрій і домашній кінотеатр.
- ✎ У режимі Bluetooth, якщо пристрій Bluetooth залишається в стані готовності протягом 5 хвилин, активується режим збереження екрана. Щоб повторно підключити пристрій Bluetooth, вимкніть режим збереження екрана, а потім підключіть пристрій. Щоб вимкнути режим збереження екрана, натисніть будь-яку кнопку на пульті дистанційного керування (кнопку гучності, кнопки $\Delta \nabla < >$ тощо).

Використання функції ввімкнення живлення в разі підключення через Bluetooth

Коли домашній кінотеатр вимкнено, він може вмикатися після підключення до нього інтелектуального пристрою за допомогою Bluetooth.

- ✎ Домашній кінотеатр має бути підключено до розетки для належної роботи функції **Швидкий запуск**.
- ✎ Щоб скористатися цією функцією, установіть для параметра **Параметри > Система > Швидкий запуск** значення **Увімк.**
- ✎ Щоб скористатися цією функцією необхідно спочатку встановити з'єднання Bluetooth між домашнім кінотеатром та інтелектуальним пристроєм. Домашній кінотеатр має бути в списку відомих Bluetooth-пристроїв вашого інтелектуального засобу.

1. Підключіть інтелектуальний пристрій до продукту за допомогою Bluetooth. (Докладніше про підключення через Bluetooth див. у посібнику користувача інтелектуального пристрою.)
2. Після завершення підключення домашній кінотеатр автоматично ввімкнеться в режимі **BT**.
 - На інтелектуальному пристрої виберіть музику для відтворення.

Використання функції NFC (Near Field Communication)

Щоб під'єднати пристрій із підтримкою технології NFC за допомогою Bluetooth до домашнього кінотеатру, необхідно виконати прості дії. За допомогою домашнього кінотеатру можна відтворювати музику зі смартфона.

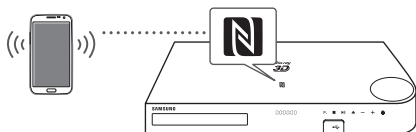

1. Увімкніть функцію NFC на смартфоні й переконайтеся, що його екран розблоковано. Якщо екран заблоковано функція NFC буде не доступна.
2. Обережно прикладіть пристрій із підтримкою NFC до логотипа **N** на верхній панелі домашнього кінотеатру.
 - Якщо домашній кінотеатр вимкнено, він увімкнеться автоматично.
3. На екрані смартфона з'явиться спливаюче вікно із запитом продовжити з'єднання Bluetooth. Виберіть **Yes (Так)**.
 - Після встановлення з'єднання з'явиться відповідне повідомлення.
4. Щоб від'єднати пристрій NFC, знову прикладіть його до верхньої панелі домашнього кінотеатру.
 - Щоб підключити інший пристрій NFC, коли перший смартфон ще під'єднано, торкніться тим пристроєм верхньої панелі домашнього кінотеатру. Домашній кінотеатр від'єднається від першого смартфона й під'єднається до другого.

- ✎ Функція NFC доступна на пристроях під керуванням ОС Android 4.1 Jellybean або новішої версії.
 - Якщо пристрій працює під керуванням версії, старішої, ніж ОС Android 4.1 Jellybean, для використання функції NFC необхідно завантажити програму Samsung NFC Connection з онлайн-магазину Android.

- ✎ Розміщення антени NFC залежить від смартфона. Перш ніж встановлювати з'єднання, визначте, де розміщено антену NFC. Перш ніж встановлювати з'єднання, визначте положення антени на мобільному телефоні, скориставшись посібником користувача для нього.

- ✎ Товстий чохол на смартфоні може заважати встановленню з'єднання.

- ✎ Мітка **N** є зареєстрованою торговельною маркою компанії NFC Forum, Inc. у США й інших країнах.

- ✎ Функцію NFC для встановлення з'єднання Bluetooth не можна використати під час ввімкнення або вимкнення живлення.

- ✎ Функцію NFC для встановлення з'єднання Bluetooth не можна використати, якщо індикатор батареї блимає.

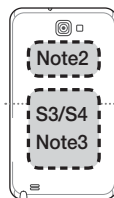

Відтворення фотовмісту

Можна керувати відтворенням фотовмісту, збереженого на диску DVD, USB, мобільному пристрої або ПК.

Використання меню Сервіс

Під час відображення фото натисніть кнопку **TOOLS** на пульті дистанційного керування.

Виберіть **Параметри** (⚙️) праворуч угорі на екрані, а потім натисніть кнопку **ОК**. З'явиться спадне меню Сервіс.

Параметри показу слайдів

- **Швидкість**: виберіть цей параметр, щоб установити швидкість показу слайдів.
- **Ефекти**: виберіть цей параметр, щоб установити спеціальні ефекти показу слайдів.

Поверну

Виберіть цей параметр, щоб повернути зображення (зображення можна повернути за годинниковою стрілкою чи проти неї).

Змінити масштаб

Виберіть цей параметр, щоб збільшити розмір поточного зображення (можливість збільшення до 4 разів).

Режим зображення

- **Динамічний**: виберіть цей параметр, щоб збільшити чіткість.
- **Стандарт.**: цей параметр підходить для більшості програм.
- **Фільм**: виберіть цей параметр для перегляду фільмів.
- **Користувач**: виберіть для налаштування чіткості та зменшення шумів у ручну.

Фонова музика

Виберіть цей параметр, щоб активувати функцію відтворення музики під час показу слайдів.

Режим еквалайзера

Щоб скористатися еквалайзером, виберіть значення **Вмк**. Установіть власні налаштування звуку, використовуючи параметри еквалайзера.

Параметри еквалайзера

Ця функція доступна, лише якщо для параметра **Режим еквалайзера** встановлено значення **Вмк**.

Надіслати

Виберіть пункт **Надіслати**, щоб завантажити вибрані файли на інтерактивні сайти (Picasa, Facebook тощо) або пристрої. Щоб скористатися параметром **Надіслати**, потрібно створити обліковий запис на відповідному сайті, після чого ввійти в систему. **Надіслати** працює однаково для всіх типів файлів (музики, фото та відео). Загальні інструкції наведено в розділі "Використання функції Надіслати" на стор. 40.

Інформація

Показ даних про зображення.

- ✎ Меню **Параметри** може різнитися залежно від типу диска або запам'ятовуючого пристрою. На екрані можуть відображатися не всі параметри.
- ✎ Щоб увімкнути функцію **Фонова музика**, музичні файли та фотографії має бути розміщено в одній папці. На якість звуку можуть впливати бітова частота MP3-файлу, розмір фотографії та спосіб кодування.
- ✎ У повноекранному режимі перегляду не можна збільшити субтитри та PG-графіку.

Використання меню Сортувати за та Параметри Коли відображається список файлів

Скористайтеся функцією **Фільтр** (▼), потім виберіть **Фото**. Після цього на екрані відобразатимуться лише фотографії

- ✎ Навіть якщо продукт відображає папки з вмістом усіх типів, на рівні файлів відобразатиметься лише вибраний тип вмісту. Наприклад, якщо ви вибрали **Фото**, відобразатимуться лише фотографії.

На екрані зі списком фотографій за допомогою кнопок **^ V < >** виберіть **Сортувати за** або **Параметри** праворуч угорі, після чого натисніть кнопку **ОК**.

Фото

Сортувати за

- **Дата**
Групування всіх фотофайлів на носії або запам'ятовуючому пристрої за датою. Натисніть групу, щоб переглянути фотографії, які в ній містяться.

Відтворення Вмісту

- **Назва**
Відображення всіх фотофайлів на носії або запам'ятовуючому пристрої, упорядкованих за ім'ям.
- **Папка**
Відображення всіх папок на носії або запам'ятовуючому пристрої.

Параметри

- **Показ слайдів**
Запуск показу слайд-шоу. Відображення всіх файлів у поточній папці, один за одним. Щоб створити слайд-шоу з використанням вибраної групи фотографій, див. розділ "Відтворення вибраного" нижче.
- **Відтв. вибране**
Функція **Відтв. вибране** дає змогу вибрати потрібні файли для відтворення. У цілому функція працює однаково для всіх носіїв. Див. розділ "Відтворювати вибране файлів зі створених носіїв (компакт-дисків, USB-пристроїв тощо)" на стор. 34.
- **Надіслати**
Виберіть пункт **Надіслати**, щоб завантажити вибрані файли на інтерактивні сайти (Picasa, Facebook тощо) або пристрої. Щоб скористатися функцією **Надіслати**, потрібно створити обліковий запис на відповідному сайті, після чого увійти в систему.

📎 Меню **Параметри** може різнитися залежно від типу диска або запам'ятовуючого пристрою. На екрані можуть відображатися не всі параметри.

Використання функції Надіслати

1. За допомогою кнопок **Λ V** виберіть пункт **Надіслати**, а потім натисніть кнопку **OK**. З'явиться екран вибору.
2. За допомогою кнопок **Λ V** виберіть зображення, а потім натисніть кнопку **OK**. Ліворуч від зображення відобразиться прапорець.
3. Повторіть крок 2, щоб вибрати й установити прапорці для інших звукових доріжок.
4. Щоб видалити зображення зі списку, перейдіть до цього зображення й повторно натисніть кнопку **OK**. Прапорець біля зображення буде видалено.
5. Завершивши процедуру, натисніть кнопку **Λ V**, щоб вибрати пункт **Надіслати**, після чого натисніть кнопку **OK**. Відображається спливаюче вікно надсилання зі списком сайтів (Picasa, Facebook тощо) або пристроїв, куди можна надіслати фотографії.

6. Виберіть розташування, а потім натисніть кнопку **OK**.
7. Якщо фотографії надсилаються на сайт, відкривається відповідна сторінка. Увійдіть у систему та дотримуйтеся інструкцій на екрані.
📎 Щоб надіслати фотографії на певний сайт, необхідно мати відповідний обліковий запис.

Прослуховування радіо

- Щоб прослуховувати радіо, потрібно підключити FM-антену з комплекту поставки.

Керування радіо за допомогою пульта ДК

1. Натисніть кнопку **SOURCE**, щоб вибрати **FM**.
2. Налаштуйте потрібну радіостанцію.
 - Налаштування збережених радіостанцій 1: Щоб вибрати **PRESET**, натисніть кнопку **PRESET**, після чого натисніть кнопки **Λ V** і виберіть збережену станцію.
 - Перш ніж вибирати збережені радіостанції, їх необхідно додати до пам'яті продукту.
 - Налаштування вручну: Натисніть кнопку **PRESET**, щоб вибрати режим **MANUAL**, а потім натисніть кнопки **Λ V**, щоб налаштувати потрібну частоту.
 - Автоматичне налаштування: Натисніть кнопку **PRESET**, щоб вибрати режим **MANUAL**, а потім натисніть і утримуйте кнопки **Λ V**, щоб виконати автоматичний пошук у діапазоні.

Налаштування моно/стерео

Натисніть кнопку **ST/MO**.

- За кожного натискання цієї кнопки режим відтворення звуку переключається між **STEREO** та **MONO**.
- У зонах слабого прийому радіосигналу вибирайте режим **MONO** для точної трансляції без перешкод.

Попереднє налаштування радіостанцій

Приклад. Попереднє налаштування станції FM 89,10 і збереження її у пам'яті.

1. Натисніть кнопку **SOURCE**, щоб вибрати **FM**.
2. Натисніть кнопки **Λ V**, щоб вибрати діапазон <89.10>.
3. Натисніть кнопку **MEMORY**.
 - **HOME** на екрані блиматиме.

4. Знову натисніть кнопку **MEMORY**.
 - Кнопку **MEMORY** потрібно натиснути, доки **HOME** відображається на екрані.
 - Після натискання кнопки **MEMORY** **HOME** зникне з екрана, а станцію буде збережено в пам'яті.
5. Щоб налаштувати іншу радіостанцію, повторіть кроки 2–4.
 - Щоб налаштувати збережену станцію, натисніть кнопку **PRESET**, виберіть **PRESET**, після чого натисніть кнопки **▲▼**, щоб вибрати станцію.

Використання кнопок спецефектів на пульті дистанційного керування

Функція ЗВУКОВИЙ ЕФЕКТ



Дає змогу вибрати режим, який оптимізує звучання.

1. Натисніть кнопку **SOUND EFFECT**.
2. За допомогою кнопок **▲▼** виберіть потрібний режим: **DSP**, **Virtual Surround**, **Режим SFE** або **Спорт**.
3. Натискайте кнопки **<>**, щоб вибрати потрібний звуковий ефект.

□ DSP

- ▼ **MP3 Enhancer**: цей параметр сприяє покращенню якості звуку (наприклад, музики у форматі mp3). Можна покращити звучання MP3-файлів (24 кГц, 8 біт) до рівня компакт-диска (44.1 кГц, 16 біт).
- ▼ **Power Bass**: цей параметр підвищує рівень басів і створює ефекти глухого звучання.
- ▼ **Вимк.**: прослуховування у звичайному режимі.

□ Virtual Surround

Можна налаштувати двоканальне джерело вхідного сигналу на відтворення звуку в режимі 5.1.

□ Режим SFE

- ▼ **Symphony Hall in Boston (Hall 1)**: створює ефект чистого голосу, як під час прослуховування в концертній залі.
- ▼ **Philharmonic Hall in Bratislava (Hall 2)**: також створює ефект чистого голосу, як під час прослуховування в концертній залі, але менш потужне, ніж ЗАЛ 1.
- ▼ **Jazz Club in Seoul B**: рекомендований параметр для прослуховування джазової музики.
- ▼ **Church in Seoul**: створює ефект звучання, як у великій церкві.
- ▼ **Amphitheater (Rock)**: рекомендований параметр для прослуховування рок-музики.
- ▼ **Вимк.**: прослуховування у звичайному режимі.

□ Спорт

- ▼ **Диктор**: підсилення голосу коментатора під час спортивних ігор для посилення вражень від гри.
- ▼ **Стадіон**: підсилення вигуків глядачів під час спортивних ігор для безпосередньої передачі емоцій.
- ▼ **Вимк.**: прослуховування у звичайному режимі.

DTS Neo:Fusion II



Можна насолоджуватися більш природнім і яскравим об'ємним звуком, налаштувавши його глибину за допомогою параметрів рівня.

Вимк. → **Увімк.**

Послуги мережі

Підключивши продукт до мережі, ви можете використовувати різноманітні мережні служби, зокрема потокове відео або інтерактивні програми.

Перш ніж використовувати мережні служби, виконайте наведені нижче дії.

1. Підключіть продукт до мережі (див. стор. 13).
2. Налаштуйте параметри мережі (див. стор. 21–23).

Вхід до облікового запису Samsung

Перш ніж використовувати функції **КІНО ТА ТЕЛЕШОУ** або **SAMSUNG APPS**, рекомендується увійти в обліковий запис Samsung.

Якщо ви не маєте облікового запису Samsung, створіть його за допомогою функції **Створити обліковий запис**.

Щоб створити обліковий запис Samsung, виконайте наведені нижче дії.



1. На головному екрані натисніть кнопку . З'явиться екран **Увійти**.
2. Виберіть поле ID (Ідентифікатор), а потім натисніть кнопку **ОК**. Відобразиться спливаюча клавіатура.
3. За допомогою клавіатури введіть свою адресу електронної пошти. Завершивши процедуру, виберіть **Гот.**, після чого натисніть кнопку **ОК**. Знову відобразиться екран **Увійти**.
4. Виберіть поле Password (Пароль), після чого натисніть кнопку **ОК**. Відобразиться спливаюча клавіатура.
5. За допомогою клавіатури введіть пароль. Завершивши процедуру, виберіть **Гот.**, після чого натисніть кнопку **ОК**. Знову відобразиться екран **Увійти**.
6. Щоб спростити процес входу в майбутньому, виберіть **Виконувати вхід автоматич.**, після чого натисніть кнопку **ОК**.
7. Виберіть **Увійти**, після чого натисніть кнопку **ОК**.
8. З'явиться екран **Умови й положення облікового запису Samsung**.
9. Виберіть **Погоджуюся**, після чого натисніть кнопку **ОК**.
10. Виберіть зображення на позначення свого облікового запису, після чого натисніть кнопку **ОК**.
11. Виберіть **Гот.**

Якщо ви вибрали **Виконувати вхід автоматич.**, під час наступного входу продукт автоматично введе вашу адресу електронної пошти й пароль. Усе, що вам потрібно буде зробити, – це вибрати **Увійти**.

Якщо натиснути кнопку  після входу в систему, відобразиться екран **Увійти**. Можна вибрати **Пов'язати облікові записи**, **Редаг. профіль**, **Видалити обліковий запис** і **Вийти**.

Додавання відомостей про кредитну картку

Щоб додати відомості про кредитну картку до свого облікового запису, виконайте наведені нижче дії.

1. Виберіть  праворуч угорі на головному екрані, а потім натисніть кнопку **ОК**. Відобразиться **Увійти**.
2. Увійдіть в обліковий запис, якщо потрібно. Знову відобразиться головний екран. Якщо ви вже увійшли в обліковий запис, перейдіть до кроку 4.
3. Виберіть  знову, а потім натисніть кнопку **ОК**. Відобразиться **Увійти**.
4. На **Увійти**, виберіть **Редагувати профіль**, а потім натисніть кнопку **ОК**. Відобразиться екранна клавіатура.
5. Введіть пароль облікового запису. Завершивши введення даних, виберіть **Гот.**, після чого натисніть кнопку **ОК**. Відобразиться екран **Редагувати профіль**.
6. Виберіть **Додати картку**, а потім натисніть кнопку **ОК**. Відобразиться спливаюче вікно **Додати картку**.
7. Ознайомтеся з відповідним текстом, а потім натисніть кнопку **ОК**. Відобразиться екран **Додати картку**.
8. Введіть необхідну інформацію про кредитну картку. Після цього виберіть пункт **Зберегти** і натисніть кнопку **ОК**.

Перед використанням параметра КІНО ТА ТЕЛЕШОУ або SAMSUNG APPS

Якщо ви не встановили Smart Hub, під час використання функції **КІНО ТА ТЕЛЕШОУ** або **SAMSUNG APPS** уперше, продукт відобразить запит на виконання процедури встановлення Smart Hub.

1. На початковому екрані виберіть **КІНО ТА ТЕЛЕШОУ** або **SAMSUNG APPS**, після чого натисніть кнопку **ОК**.
2. Якщо вибрано **КІНО ТА ТЕЛЕШОУ**, відобразиться спливаюче вікно служби Smart Hub із запитом на встановлення служби. Виберіть **Так**, після чого натисніть кнопку **ОК**. З'явиться екран привітання.

3. Виберіть **Пуск**, після чого натисніть кнопку **ОК**. Відобразиться екран загальних положень й умов використання, а також політики конфіденційності служби Smart Hub.
4. На екрані **Додаткові служби та налаштування** ви маєте переглянути й погодитися із загальними положеннями й умовами, а також із політикою конфіденційності служби.
5. Прокрутіть сторінку, а потім натискайте кнопки **Перегул. деталі**, щоб ознайомитися з повними версіями документів.
- 📎 Погоджуватися із додатковою приміткою щодо конфіденційності необов'язково, проте якщо ви не зробите цього, одна або кілька функцій Smart TV або опцій можуть бути недоступними.
6. Виберіть **Погоджуюся з усім**, після чого натисніть кнопку **ОК**. З'явиться екран завершення налаштування. Натисніть кнопку **ОК**.

Використання КІНО ТА ТЕЛЕШОУ

За допомогою екрана **КІНО ТА ТЕЛЕШОУ** можна транслювати фільми та телевізійні шоу, а також переглядати їх на телевізорі.

Для трансляції та перегляду фільмів і телевізійних шоу потрібен обліковий запис Samsung із зареєстрованою кредитною картою. Щоб отримати відомості про реєстрацію картки, див. стор. 42.

📎 Залежно від того, у якій країні ви перебуваєте, це меню може не підтримуватися.



1. На головному екрані виберіть **КІНО ТА ТЕЛЕШОУ**, після чого натисніть кнопку **ОК**.
2. Виберіть один із рекомендованих фільмів або телевізійне шоу, а потім натисніть кнопку **ОК**. З'явиться екран з інформацією про вибраний фільм.
- 📎 Якщо вибрати фільм або телевізійне шоу, у нижній частині відповідної піктограми відобразяться значки програм, які можуть використовуватися для трансляції.

- 2¹. Також можна вибрати **Вибране, Спеціальні, Фільми, Телешоу, Трейлери** або **Вибір тижня**, після чого натисніть кнопку **ОК**. На сторінці, що з'явиться наступною, за допомогою кнопок **Λ V <>** виберіть шоу, фільм або кліп, після чого натисніть кнопку **ОК**. На екрані **Фільми** або **Телешоу** також можна скористатися функціями **Що нового** або **Жанри**, щоб переглянути інші доступні програми або фільми. На екрані **Жанри** за допомогою кнопок **Λ V <>** виберіть жанри, і натисніть кнопку **ОК**. Щоб вибрати потрібний елемент на сторінці доступних телевізійних шоу або фільмів, використовуйте кнопки **Λ V <>**, після чого натисніть кнопку **ОК**.

3. Якщо ви завантажили та встановили одну з програм для трансляції фільмів або телевізійних шоу, виберіть **Дивитися зараз**, а потім натисніть кнопку **ОК**. Відкриється відповідна програма. Щоб переглянути фільм або шоу, дотримуйтеся інструкцій на екрані. Якщо ви не завантажили жодної з програм, перейдіть до кроку 4.
4. Якщо ви не завантажили жодної з програм для трансляції відео, на екрані замість пункту **Дивитися зараз** відобразиться пункт **Дивит. за доп.**. Виберіть одну з програм для трансляції відео праворуч від пункту **Дивит. за доп.**, а потім натисніть кнопку **ОК**.
5. З'явиться запит на підтвердження необхідності встановлення програми. Виберіть **Установ.**, натисніть кнопку **ОК** і дотримуйтеся вказівок на екрані для встановлення програми. Щоб переглянути відомості про програму, виберіть пункт **Переглянути відомості**. На екрані **Переглянути відомості** можна також завантажити відповідну програму.
6. Після встановлення програми виберіть **Відтворити**, а потім натисніть кнопку **ОК**, щоб запустити програму. Можна також натиснути кнопку **↺ (ПОВЕРНЕННЯ)**, повернутися до екрана **КІНО ТА ТЕЛЕШОУ**, знову вибрати шоу чи фільм, а потім дотримуватися інструкцій для перегляду, наведених на кроці 3.
- 📎 Елементи вмісту й відповідне меню внизу екрана **КІНО ТА ТЕЛЕШОУ** відрізняються залежно від країни.

Послуги мережі

- На екрані з інформацією про фільм або шоу кнопка **Дивитися зараз** відображається лише після завантаження відповідних програм для трансляції. Якщо не завантажено потрібну програму для трансляції, відображається пункт **Дивит. за доп.**. Праворуч від пункту **Дивит. за доп.** відображається список програм, які можуть використовуватися для трансляції фільмів і шоу. Щоб завантажити та встановити програму, виберіть відповідну піктограму.
- Елемент **Вибране** не відобразиться, поки ви не позначите один чи кілька фільмів або телевізійних програм як улюблені. Щоб позначити фільм або програму як улюблений(-у), виберіть потрібний елемент. З'явиться екран із детальною інформацією. Виберіть символ серця, після чого натисніть кнопку **ОК**.

Використання SAMSUNG APPS

Екран **SAMSUNG APPS** дає змогу завантажити програми з Інтернету та запустити їх на телевізорі. Для доступу до деяких програм потрібен обліковий запис Samsung.

- Щоб призупинити відтворення мультимедійного вмісту в **SAMSUNG APPS**, натисніть і утримуйте кнопку **▶||** на пульті дистанційного керування. Щоб зупинити відтворення, натисніть і утримуйте кнопку **▶|** (ВИХІД) на пульті дистанційного керування.

Ознайомлення з екраном SAMSUNG APPS

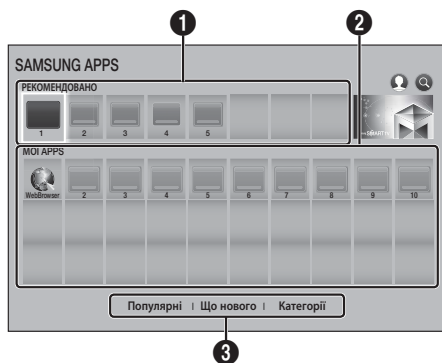

1

РЕКОМЕНДОВАНО: відображення рекомендованого вмісту від компанії Samsung. Рекомендовані програми видалити неможливо.

2

МОЇ APPS: відображення персональної галереї програм, яку можна змінити на екрані **МОЇ APPS**.

3

Популярні, Що нового і Категорії: натисніть для перегляду й завантаження додаткових програм.

Коли екран **SAMSUNG APPS** відкривається вперше, домашній кінотеатр автоматично завантажує групу безкоштовних програм. Після завантаження ці програми відображаються на екрані **SAMSUNG APPS**. Щоб переглянути додаткові програми, виберіть **Популярні, Що нового** або **Категорії** внизу екрана, після чого натисніть кнопку **ОК**.

Функція **Популярні** відображає найбільш популярні програми, а **Що нового** – найновіші. Опція **Категорії** відображає групу піктограм, що позначають категорії, наприклад, **Відео, Гра і Спорт**. Виберіть піктограму категорії, а потім натисніть кнопку **ОК**. Домашній кінотеатр відобразить програми з відповідної категорії.

Завантаження програми

- Виберіть **Популярні, Що нового** або **Категорії**, після чого натисніть кнопку **ОК**.
- Якщо вибрано опцію **Категорії**, укажіть категорію, після чого натисніть кнопку **ОК**. Або перейдіть до кроку 3.
- На екранах **Популярні, Що нового і Категорії** поруч з уже завантаженими програмами відобразиться зелена стрілка.
- Виберіть програму для завантаження й натисніть кнопку **ОК**. Відобразиться екран із детальною інформацією про програму.
- На екрані натисніть кнопку **Завантаж.**, а потім – **ОК**. Кнопка **Завантаж.** змінюється на **Скасув.**, після чого програма почне завантажуватися.
- Щоб скасувати завантаження, виберіть **Скасув.**, після чого натисніть кнопку **ОК**.
- Після завершення завантаження кнопка **Скасув.** змінюється на **Відтворити**. Виберіть **Відтворити**, а потім натисніть кнопку **ОК**, щоб запустити програму. Також можна натискати кнопку **☹ (ПОВЕРНЕННЯ)**, доки не відобразиться екран **SAMSUNG APPS**. Завантажена програма відобразиться на екрані програм у розділі **МОЇ APPS**.

Запуск програми

- На головному екрані виберіть **SAMSUNG APPS**, а потім натисніть кнопку **ОК**.
- На екрані **SAMSUNG APPS** за допомогою кнопок **^ V < >** виберіть потрібну програму й натисніть кнопку **ОК**. Програму буде запущено.

Меню опцій

За допомогою меню опцій можна додавати програми до розділу **МОЇ APPS** і видаляти їх з цього розділу. З його допомогою ви також можете змінити розташування програми в списку **МОЇ APPS**, а також оновити програми.

Перемістити

1. На екрані **МОЇ APPS** виберіть програму для переміщення й натискайте кнопку **OK** протягом 3 секунд. З'явиться меню опцій.
2. Виберіть **Перемістити**, після чого натисніть кнопку **OK**.
3. Для переміщення програми, використовуйте кнопки **^ V < >**.
4. Коли програма опиниться в потрібній позиції, натисніть кнопку **OK** або **➡ (ВИХІД)**.

Видалити

1. На екрані **МОЇ APPS** виберіть програму для видалення й натискайте кнопку **OK** протягом 3 секунд. З'явиться меню опцій.
2. Виберіть **Видалити**, після чого натисніть кнопку **OK**.
3. За допомогою кнопок **< >** виберіть **OK**, після чого натисніть кнопку **OK**.

Вид. кілька

1. На екрані **МОЇ APPS** виберіть програму для видалення й натискайте кнопку **OK** протягом 3 секунд. З'явиться меню опцій.
2. Виберіть **Вид. кілька**, після чого натисніть кнопку **OK**.
3. За допомогою кнопок **^ V < >** виберіть програму для видалення, після чого натисніть кнопку **OK**.
4. За допомогою кнопки **V** виберіть **Видалити**, після чого натисніть кнопку **OK**.

Переглянути відомості

1. На екрані **МОЇ APPS** виберіть програму для перегляду детальної інформації й натискайте кнопку **OK** протягом 3 секунд. З'явиться меню опцій.
2. Виберіть **Переглянути відомості**, після чого натисніть кнопку **OK**.

Змінити подання

1. На екрані **МОЇ APPS** виберіть потрібну програму, а потім натисніть і утримуйте кнопку **OK** протягом 3 секунд. З'явиться меню опцій.

2. Виберіть пункт **Змінити подання**, а потім натисніть кнопку **OK**. Якщо наразі відображається список найчастіше використовуваних програм, з'явиться запит на вибір подання Користувацьке подання. Якщо наразі використовується користувацьке подання, з'явиться запит на вибір подання Найчастіше використовувани. У поданні Найчастіше використовувани програми відсортовано за кількістю запусків. Подання Користувацьке подання дає змогу впорядкувати програми відповідно до власних потреб.
3. Виберіть **OK**, а потім натисніть кнопку **OK**, щоб змінити подання.

Блок./розблок.

Блокування програми запобігає її випадковому видаленню.

1. На екрані **МОЇ APPS** виберіть програму, яку потрібно заблокувати, а потім натисніть і утримуйте кнопку **OK** протягом 3 секунд. З'явиться меню опцій.
2. Виберіть **Блок./розблок.** і натисніть кнопку **OK**.
3. Відобразиться спливаюче вікно із запитом на введення PIN-коду. Уведіть PIN-код. Натисніть і утримуйте кнопку **123**, доки на екрані не з'явиться цифрова панель. Потім за допомогою кнопки **^ V < >** виберіть потрібну цифру й натисніть **OK**. Якщо не встановлено спеціальний PIN-код, введіть значення за промовчанням: 0000.
4. На піктограмі кожної програми відобразиться поле для прапорця. За допомогою кнопок **^ V < >** перейдіть до програми, яку потрібно заблокувати, а потім натисніть кнопку **OK**, щоб вибрати її. На піктограмі з'явиться прапорець.
5. Повторюйте крок 4 для вибору інших програм. Скористайтеся параметрами **Вибрати всі** або **Скасувати всі** внизу на екрані, щоб вибрати всі програми відразу чи скасувати їх вибір. Щоб скасувати вибір певних програм, виберіть їх знову, а потім натисніть кнопку **OK**. Прапорці зникнуть.
6. Вибравши потрібні програми, перейдіть до пункту **Блок.** внизу на екрані та натисніть кнопку **OK**.
7. На піктограмі вибраної програми з'явиться значок блокування. Щоб видалити або розблокувати заблоковану програму, потрібно буде ввести PIN-код.

Оновити програми

1. На екрані **МОЇ APPS** виберіть будь-яку програму й натискайте кнопку **OK** протягом 3 секунд. З'явиться меню опцій.
2. Виберіть **Оновити програми**, після чого натисніть кнопку **OK**.

Послуги мережі

3. На екранах **Оновити програми** зазначено всі програми, для яких доступні оновлення. Виберіть окремо кожен програму для оновлення, після чого натисніть кнопку **ОК**. Також можна вибрати **Вибрати все**, щоб оновити всі програми у списку.
4. Виберіть **Оновлен.**, після чого натисніть кнопку **ОК**.

Дзеркальне відображення екрана

Функція **Screen Mirroring** дає змогу переглядати зображення, що відображається на екрані смартфона або планшетного ПК під керуванням Android, на екрані телевізора, підключеного до продукту.

1. На головному екрані виберіть **Screen Mirroring**, після чого натисніть кнопку **ОК**.
2. Запустіть на своєму пристрої **AllShare Cast** або **Screen Mirroring**.
3. Знайдіть на пристрої назву продукту в списку доступних пристроїв і виберіть її.
4. На екрані телевізора відобразиться повідомлення про виконання підключення (наприклад, Connecting to Android_92gb... (Підключення до Android_92gb...)), а потім – про те, що підключення встановлено.
5. Через кілька секунд зображення з екрана пристрою з'явиться на екрані телевізора.
6. Щоб вимкнути **Screen Mirroring**, натисніть кнопку **➔ (ВИХІД)** чи **↺ (ПОВЕРНЕННЯ)** на пульті ДК або деактивуйте функцію **Screen Mirroring** на смартфоні.

Можна встановити підключення з пристроєм, який підтримує функцію AllShare Cast. Зверніть увагу, що не всі пристрої з AllShare Cast повністю підтримуються (це залежить від виробника). Щоб отримати додаткові відомості про підтримку підключення мобільних пристроїв, див. веб-сайт виробника.

Під час використання функції **Screen Mirroring**, залежно від середовища, можуть виникати затримки відео або переривання звукового потоку.

Сигнали Bluetooth можуть заважати передачі даних **Screen Mirroring**. Перед використанням функції **Screen Mirroring** настійно рекомендується вимкнути модуль Bluetooth на смартфоні або іншому інтелектуальному пристрої (планшетному ПК тощо).

Використання веб-браузера

Програма веб-браузера дає змогу отримувати доступ до Інтернету.

1. На головному екрані виберіть **SAMSUNG APPS**, а потім натисніть кнопку **ОК**.

2. На екрані **SAMSUNG APPS** виберіть **WebBrowser**, а потім натисніть кнопку **ОК**.

У разі запуску веб-браузера (за умови підключення програвача до сумісного з **BD Wise** телевізора за допомогою кабелю HDMI) та активації функції **BD Wise** браузер розгортається на повний екран, а значенням розподільчої здатності телевізора автоматично призначається оптимальна розподільча здатність.

Веб-браузер не сумісний із програмами Java.

Якщо ви намагаєтесь завантажити файл, але зберегти його не вдається, відобразиться повідомлення про помилку.

Інтернет-реклама (направлена на придбання продуктів у режимі онлайн) не підтримується.

ActiveX не підтримується.

Доступ до деяких веб-сайтів може бути заблокований. Також може бути заблокований доступ для певних веб-браузерів, що використовуються певними компаніями.

Переміщення посиланнями і за допомогою вказівника

Програма веб-браузера пропонує два способи переміщення – за допомогою вказівника та за допомогою посилань. Під час запуску браузера вперше в ньому активовано режим вказівника. Якщо для роботи у веб-браузері ви використовуєте мишу, рекомендується залишити активним режим переміщення за допомогою вказівника. Рухати вказівником можна за допомогою клавіш зі стрілками на пульті дистанційного керування. Вказівник рухається на екрані подібно до вказівника на екрані комп'ютера під час використання миші. Функція переміщення посиланнями дає змогу переміщуватися між посиланнями, кнопками та полями для введення за допомогою клавіш зі стрілками. При цьому інші елементи на екрані просто пропускаються.

Щоб активувати режим переміщення посиланнями, виконайте наведені нижче дії.

1. За допомогою кнопок **▲▼◀▶** на пульті ДК наведіть вказівник на піктограму переміщення посиланнями у верхньому правому куті екрана. Піктограма переміщення посиланнями є третьою піктограмою справа. Вказівник знаходиться в правильному положенні, якщо піктограма виділяється синім кольором, а на екрані з'являється повідомлення "Переміщення посиланнями".
2. Натисніть кнопку **ОК**. Переміщення посиланнями активовано й залишатиметься ввімкненим під час кожного запуску веб-браузера, доки не буде вибрано режим вказівника.

Ознайомлення з панеллю керування

Панель керування, розташована у верхній частині екрана, містить ряд піктограм для запуску корисних функцій. Піктограми описано нижче, починаючи з розташованої в дальньому лівому куті екрана.

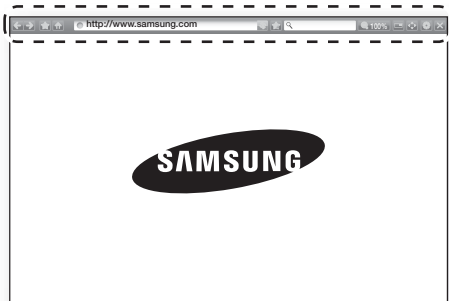

- : перехід на попередню сторінку.
- : перехід на наступну веб-сторінку.
- : відображення екрана закладок та історії. Ви можете створити закладку для поточної сторінки, вибрати існуючу закладку, а також редагувати й видаляти закладки. Також ви можете переглядати історію переглядів і вибрати сторінку для повторного відвідування.
- : перехід на початковий екран веб-браузера.
- <http://www.samsung.com>: ця функція дає змогу вводити адресу сторінки вручну за допомогою спливаючої клавіатури.
- : повторне завантаження поточної сторінки для її оновлення на екрані.
- : додавання поточної сторінки до закладок.
- : дає змогу здійснювати пошук даних за допомогою введення слів або символів зі спливаючої клавіатури. Див. розділ "Використання спливаючої клавіатури" на цій сторінці.
- 100%: дає змогу збільшувати й зменшувати розмір екрана за різними відсотковими значеннями.
- / : дає змогу перемикатися між режимом вказівника й режимом переміщення повідомленнями.
- : дає змогу налаштувати параметри браузера. Див. розділ "Використання меню параметрів" на стор. 48.
- : закриває веб-браузер.

Використання спливаючої клавіатури

Якщо натиснути <http://www.samsung.com>, або переходячи до поля введення даних або тексту, а потім натиснути кнопку ОК, з'явиться спливаюча клавіатура.



Щоб відобразити спливаючу клавіатуру за допомогою пульта ДК, виконайте наведені нижче дії.

1. За допомогою кнопок на пульті ДК перемістіть виділення до потрібної літери або цифри.
2. Натисніть кнопку ОК, щоб ввести літеру або цифру в поле введення.
3. Щоб перейти до великих літер, перемістіть виділення до клавіші **Caps** угорі зліва, після чого натисніть кнопку ОК. Натисніть кнопку ОК знову, попередньо виділивши клавішу **Caps**, щоб повернути режим малих літер.
4. Щоб перейти до символів і додаткових пунктуаційних знаків, виділіть кнопку **123#&** зліва, а потім натисніть кнопку ОК.
5. Щоб видалити введений символ, перемістіть виділення до кнопки , після чого натисніть кнопку ОК.
6. Щоб видалити всі введені символи, перемістіть виділення до кнопки **Видалити**, після чого натисніть кнопку ОК.
7. Коли введення даних буде завершено, перемістіть виділення до кнопки **Гот.**, після чого натисніть кнопку ОК.

Якщо до продукту підключено бездротову клавіатуру, можна використовувати її для введення літер, цифр, символів і пунктуаційних знаків. Зауважте, що бездротова клавіатура функціонує лише за умови відображення спливаючої та може використовуватися лише для введення літер, цифр, символів і знаків пунктуації.

Послуги мережі

Опції спливаючої клавіатури

Щоб перейти до розділу опції спливаючої клавіатури, виділіть кнопку  внизу ліворуч на клавіатурі, а потім натисніть кнопку ОК.

Мова

Вибір мови клавіатури. Серед доступних мов: англійська, французька, російська тощо.

Рекомендований текст

Під час введення тексту клавіатура пропонуватиме рекомендовані слова. Для цієї функції доступно два параметри: **Вмк** або **Вимк**.

Скинути дані рекомендованого тексту

Очищення пам'яті клавіатури Samsung. Виберіть **ОК**, щоб видалити всі дані, зібрані клавіатурою Samsung про ваш стиль письма, включаючи використані вами нові слова.

Підказувати наступну букву

Під час введення літер клавіатура пропонуватиме наступну літеру в слові. Пропозиції відображаються в колі навколо щойно введеної літери. Можна вибрати пропоновану літеру або перейти до іншої. Для цієї функції доступно два параметри: **Вмк** або **Вимк**.

Попередн. пер. симв. з діакр. знак.

Виберіть, щоб ввести літери зі знаками наголосу.

Використання меню параметрів

Меню параметрів містить функції, які дають змогу керувати роботою браузера та доступними в ньому функціями безпеки. Щоб відкрити меню параметрів, виділіть піктограму  на панелі керування, після чого натисніть кнопку ОК. Щоб вибрати пункт меню параметрів, виділіть його, а потім натисніть кнопку ОК.



Увімкнути/Вимкнути перетягув.

Ввімкнення й вимкнення функції захоплення. За умови активованої функції захоплення можна переміщуватися веб-сторінкою вгору та вниз без застосування полоси прокрутки.

Функція захоплення доступна лише в режимі переміщення вказівником.

Схвалені сайти

Дає змогу обмежити доступ дітей до неприйнятних веб-сторінок, надаючи доступ лише до тих веб-сайтів, на яких ви зареєстровані. Під час кожного звернення до цієї функції відображається екран введення PIN-коду. Натисніть і утримуйте кнопку **123**, доки на екрані не з'явиться цифрова панель. Потім за допомогою кнопки **^ V <>** виберіть потрібну цифру й натисніть **ОК**. Під час першого використання цієї функції потрібно ввести PIN-код за умовчанням: 0000.

PIN-код можна змінити за допомогою функції Reset password for the Скинути пароль для схвалених сайтів. Див. нижче.

- **Функція "Схвалені сайти"**: вмикає або вимикає функцію схвалених сайтів.
- **Скидання пароля для схвалених сайтів**: зміна паролю для функції схвалених сайтів.
- **Додати цей сайт**: дає змогу додати веб-сайт, що наразі відображається на екрані, до списку схвалених сайтів.
- **Керування схваленими сайтами**: дає змогу вводити URL-адреси для додавання до списку схвалених сайтів і видалення сайтів із цього списку. Якщо ви увімкнули цю функцію і не додали до її списку жодного елемента, ви не зможете переходити на жодні веб-сайти.

Приватн. Перегляд увімкн./вимкн.

Увімкнення або вимкнення режиму приватного перегляду. Після активації режиму приватного перегляду браузер не зберігає URL-адреси відвіданих вами сайтів. Щоб увімкнути режим приватного перегляду, натисніть **ОК**.

Якщо режим приватного перегляду активовано, перед URL-адресою вгорі сторінки з'явиться піктограма "Стоп". Щоб вимкнути режим приватного перегляду, виберіть піктограму знову за активованого режиму.

Вибрати пошукову систему

Вибір бажаної пошукової системи.

Параметри веб-браузера

- **Устан. як домашню:** для браузера можна встановити домашню сторінку.
 - **Блок. спл. вік.:** увімкнення та вимкнення функції блокування спливаючих вікон.
 - **Блокув. стор.:** можна ввімкнути блокування рекламних оголошень і вибрати URL-адреси тих оголошень, які потрібно заблокувати.
 - **Загальні:** можна видалити такі персональні дані, як історія перегляду веб-сайтів і дані перегляду (файли cookie тощо), а також відновити всі заводські значення для параметрів веб-браузера. Також можна налаштувати **Режим безпеки**.
- 📎 Установіть для параметра **Режим безпеки** значення **Вмк**, щоб запобігти перегляду зловмисних/фішингових сайтів або запуску шкідливого коду.
- **Кодування:** можна призначити для параметра кодування для веб-сторінок значення Automatic (Автоматично) або вибрати формат кодування вручну зі списку.
 - **Вказівник:** Коли вибрано режим вказівника, можна встановити швидкість переміщення курсору.
 - **Інформація про браузер:** відображення номера версії та даних щодо авторського права для веб-браузера.

Довід

Основна інформація про роботу веб-браузера.

- 📎 Залежно від веб-сайту, деякі функції в розділі **Параметри веб-браузера** можуть не бути активованими. Недоступні функції виділяються сірим кольором і не можуть бути вибрані для використання.

Пов'язання облікових записів інтернет-служб із продуктом

Функція Пов'язати облікові записи дає змогу пов'язати продукт з обліковими записами інтернет-служб, завдяки чому продукт зможе входити до служби автоматично після запуску відповідної програми.

Щоб створити посилання на обліковий запис служби, виконайте наведені нижче дії.

1. На головному екрані натисніть кнопку  у правому верхньому куті. Потім натисніть кнопку **ОК**, щоб увійти до облікового запису Samsung.
2. Після входу знову натисніть кнопку , а потім — кнопку **ОК**.
3. Виберіть **Пов'язати облікові записи** на екрані Мій обліковий запис, після чого натисніть кнопку **ОК**.
4. На екрані **Пов'язати облікові записи** виберіть службу, яку потрібно пов'язати з продуктом, а потім натисніть кнопку **ОК**.
5. На екрані ID and Password (Ідентифікатор і пароль) за допомогою спливаючої клавіатури введіть ім'я, яке ви використовуєте для входу у вибрану службу. Завершивши процедуру, виберіть **Гот.**, після чого натисніть кнопку **ОК**.
6. Повторіть цю процедуру для введення пароля. Завершивши процедуру, виберіть **Гот.**, після чого натисніть кнопку **ОК**.
7. Виберіть **ОК**, після чого натисніть кнопку **ОК**.

BD-LIVE™

Щойно продукт буде підключено до мережі, можна переглядати різноманітний відеовміст, збережений на дисках із підтримкою функції BD-LIVE.

1. Під'єднайте флеш-пам'ять USB до відповідного розніму на передній панелі продукту, а потім перевірте обсяг вільної пам'яті. Обсяг вільної пам'яті запам'ятовуючого пристрою має становити принаймні 1 Гб (це дасть змогу користуватися послугою BD-LIVE).
 2. На головному екрані виберіть **Параметри**, а потім натисніть кнопку **ОК**.
 3. Виберіть **Мережа**, після чого натисніть кнопку **ОК**.
 4. Виберіть **Параметри BD-Live**, після чого натисніть кнопку **ОК**.
 5. Виберіть **Керування даними BD**, після чого натисніть кнопку **ОК**.
 6. Виберіть **Вибір пристрою**, після чого натисніть кнопку **ОК**.
 7. Виберіть пристрій USB, після чого натисніть кнопку **ОК**.
 8. Вставте диск Blu-ray із підтримкою BD-LIVE.
 9. Виберіть будь-який елемент зі списку матеріалів служби BD-LIVE, наданих виробником диска.
- 📎 Спосіб використання служби BD-LIVE і доступний вміст можуть відрізнятись залежно від виробника диска.

Додаткові відомості

Примітки

Підключення

РОЗНІМ HDMI OUT

- Залежно від типу телевізора деякі режими розподільчої здатності виходу HDMI можуть не підтримуватися.
- Щоб відтворювати відео з технологією 3D, потрібно встановити підключення HDMI.
- Використання довгого кабелю HDMI може призвести до появи шумів на екрані. У цьому випадку в меню встановіть для параметра **HDMI: насичений колір** значення **Вимк.**

Параметри

3D-параметри

- Щоб призупинити відтворення 3D-вмісту з деяких 3D-дисків, потрібно натиснути кнопку **↔** (ВИХІД) один раз. Відтворення фільму припиниться, а режим 3D буде вимкнено. Щоб змінити вибір режиму тривимірного зображення під час відтворення 3D-фільму, натисніть кнопку **↔** (ВИХІД) один раз. З'явиться меню диска Blu-ray. Натисніть кнопку **↔** (ВИХІД) ще раз, після чого виберіть **3D-параметри** в меню диска Blu-ray.
- Залежно від вмісту диска та розташування зображення на екрані телевізора на ньому можна побачити вертикальні чорні смуги ліворуч, праворуч або по обидва боки зображення.

ТБ-формат

- Залежно від типу диска деякі форматні співвідношення можуть бути недоступні.
- Якщо вибрано форматне співвідношення та параметр, які відрізняються від форматного співвідношення телевізора, зображення може бути викривленим.
- Якщо вибрати параметр **Вихідний 16:9**, на телевізорі зображення може мати формат **4:3** (з чорними смугами обабіч зображення).

BD Wise (тільки для продуктів Samsung)

- Якщо для параметра **BD Wise** встановлено значення **Увімк.**, для налаштування **Розд. здатн.** буде автоматично встановлено стандартне значення функції **BD Wise**. Елемент **BD Wise** з'явиться в меню **Розд. здатн.**
- Якщо програвач підключено до пристрою, який не підтримує функцію **BD Wise**, **BD Wise** неможливо використовувати.
- Щоб забезпечити належну роботу функції **BD Wise**, установіть для параметра **BD Wise** значення **Увімк.** у відповідному меню для продукту й телевізора.

Цифровий вихід

- Упевніться, що вибрано правильний параметр **Цифровий вихід**. В іншому випадку звук не відтворюватиметься або лунатиме лише гучний шум.
- Якщо пристрій HDMI (аудіо-/відеоприймач, телевізор) не підтримує формати стиснення (Dolby Digital, DTS), вихідний аудіосигнал перетворюється на PCM-сигнал.
- Звичайні DVD-диски не містять аудіопотоку BONUSVIEW та навігаційних звукових ефектів.
- Деякі диски Blu-ray не містять аудіопотоку BONUSVIEW та навігаційних звукових ефектів.
- Ця налаштування параметра **Цифровий вихід** не впливає на аналоговий аудіовихід (Л/П) або вихід HDMI телевізора, на відміну від оптичного або HDMI-аудіовиходу, коли до програвача підключено аудіо-/відеоприймач.
- Якщо відтворюються звукові доріжки у форматі MPEG, вихідні аудіосигнали передаються як PCM-сигнали, незалежно від вибраного параметра **Цифровий вихід** (PCM чи цифрового потоку).
- Цифровий вихід** можна активувати, коли для параметра **Виведення звуку** встановлено значення **Динамік ТВ**.

Підключення до Інтернету BD-Live

- Під час використання даних BD-LIVE підключення до Інтернету може бути обмежене.

Anynet+ (HDMI-CEC)

- Залежно від моделі телевізора певні значення роздільної здатності вихідного сигналу HDMI можуть не підтримуватися. Див. посібник користувача телевізора.
- Ця функція не доступна, якщо кабель HDMI не підтримує CEC.
- Якщо на телевізорі Samsung є відповідний логотип Anynet+, це означає, що він підтримує функцію Anynet+.

Керування даними BD

- У режимі зовнішньої пам'яті відтворення диска може бути зупинено, якщо відключити пристрій USB під час відтворення.
- Ці пристрої USB працюють лише за умови, що вони мають файлову систему FAT (мітка тому DOS 8.3). Рекомендується використовувати пристрої USB з підтримкою протоколу USB 2.0 зі швидкістю зчитування/записування даних 4 МБ/с і більше.
- Функція Відновити відтворення може не працювати після форматування пристрою збереження даних.
- Ємність доступної пам'яті для функції **Керування даними BD** може залежати від певних умов.

Відео DivX® за вимогою

- Детальну інформацію про DivX(R) VOD можна отримати на веб-сайті <http://vod.divx.com>.

Передній дисплей

- Яскравість кнопки  та кнопки збільшення/зменшення гучності (VOL +, -) змінити не можна.

Параметри динаміка

- Коли для параметра **Виведення звуку** встановлено значення **Динамік ТВ**, звук відтворюється через динаміки телевізора.

Звук HDMI

- Під час відтворення через динаміки телевізора звук HDMI автоматично перетворюється на 2-канальний.

Зворотний аудіоканал

- Коли для параметра **AnyNet+ (HDMI-CEC)** встановлено значення **Вимк.**, функція **Зворотний аудіоканал** не доступна.
- Використання кабелю HDMI, який не сертифіковано для роботи з функцією ARC (зворотний аудіоканал), може спричинити проблеми сумісності.
- Функція ARC доступна, лише якщо пристрій підключено до сумісного телевізора.

Відтворення

Відтворення відеофайлів

- Відеофайли з високою швидкістю передачі (20 Мбіт/с і більше) спричиняють навантаження на продукт, тому їх відтворення може бути припинено.

Вибір мови звукової доріжки

- Індикатор ◀▶ не відобразиться на екрані, якщо розділ BONUSVIEW не містить жодного аудіопараметра BONUSVIEW.
- Перелік мов, доступних у функції вибору мови звукової доріжки, залежить від того, які з них закодовано на диску. Ця функція або деякі з мов можуть бути не доступні.
- На деяких дисках Blu-ray можна вибирати звукову доріжку PCM або Dolby Digital англійською мовою.

Вибір мови субтитрів

- Залежно від диска Blu-ray/DVD, можна змінити мову субтитрів в меню диска. Натисніть кнопку DISC MENU.
- Використання цієї функції залежить від того, які субтитри закодовано на диску. Вона доступна не для всіх дисків Blu-ray/DVD.
- Інформація про режими основної функції BONUSVIEW також відображається, якщо диск Blu-ray має розділ BONUSVIEW.
- За допомогою цієї функції можна змінити первинні та вторинні субтитри одночасно.
- На екрані відображається загальна кількість первинних і вторинних субтитрів.

Відтворення файлів JPEG

- У повноекранному режимі перегляду не можна збільшити субтитри та PG-графіку.

Відтворення Вмісту

Використання кнопки TOOLS під час перегляду зображень

- Якщо домашній кінотеатр підключено до телевізора, на якому для параметра **BD Wise** встановлено значення **Увімк.**, меню параметрів **Зображ.** не відобразиться.
- Функція **Фонова музика** не працюватиме, якщо музичний файл і фотографії не буде збережено на одному носії. Також на якість звуку може впливати бітова частота MP3-файлу, розмір фотографій і спосіб кодування.

Сумісність дисків і форматів

Типи дисків і вмісту, які може відтворювати продукт

Медіа-вміст	Тип диска	Деталі
ВІДЕО	Диск Blu-ray Диск 3D Blu-ray	Диск BD-ROM або BD-RE/-R, записаний у форматі BD-RE.
	DVD-VIDEO, DVD-RW, DVD-R, DVD+RW, DVD+R	DVD-VIDEO, записані та фіналізовані диски DVD+RW/DVD-RW(V)/DVD-R/+R або USB-накопичувачі з вмістом у форматі DivX, MKV, MP4.
МУЗИКА	CD-RW/-R, DVD-RW/-R, BD-RE/-R	Музичні файли, записані на диски CD-RW/-R, DVD-RW/-R, BD-RE/-R або USB-накопичувач із вмістом у форматі MP3 чи WMA.
ФОТО	CD-RW/-R, DVD-RW/-R, BD-RE/-R	Фотозображення, записані на диски CD-RW/-R, DVD-RW/-R, BD-RE/-R або USB-накопичувач із вмістом у форматі JPEG.

Додаток









- ✎ На цьому продукті можуть не відтворюватися певні диски CD-RW/-R і DVD-R через тип диска або умови записування.
- ✎ Якщо диск DVD-RW/-R неправильно записано у форматі DVD Video, то він не відтворюватиметься.
- ✎ На продукті не відтворюватиметься записаний на диск DVD-R вміст, бітова частота якого перевищує 10 Мбіт/с.
- ✎ Якщо вміст, бітова частота якого перевищує 30 Мбіт/с, записано на диск BD-R або USB-пристрій, він не відтворюватиметься на продукті.
- ✎ Функція відтворення може не працювати на дисках певних типів, а також якщо було виконано спеціальні операції (наприклад, змінено кут нахилу чи співвідношення розмірів зображення). Детальну інформацію про диск вказано на його упаковці. За потреби ознайомтеся з нею.
- ✎ Коли відтворюється заголовок BD-J, завантаження може тривати довше, ніж у випадку відтворення звичайного заголовка, а певні функції можуть виконуватися повільніше.

Типи дисків, які не відтворюються продуктом

- HD DVD
- DVD-ROM/PD/MV-Disc
- DVD-RW (режим відеозапису)
- CVD/CD-ROM/CDV/CD-G/CD-I/LD (на диску CD-G не відтворюється графіка, лише звук)
- DVD-RAM
- Super Audio CD (окрім звичайного шару CD)
- Диск DVD-R для авторських робіт (3,9 ГБ)

- ✎ Цей продукт може виконувати не всі команди, оскільки на деяких Blu-ray, DVD- та компакт-дисках доступні спеціальні функції (чи обмежений їх набір) під час відтворення. Зауважте, що це не є дефектом у роботі продукту.
- ✎ Компанія Samsung не може гарантувати, що цей продукт відтворюватиме всі диски з логотипами Blu-ray Disc, DVD або CD, оскільки формати дисків постійно змінюються. Унаслідок цього можуть виникати проблеми й помилки під час розробки програмного забезпечення для відтворення дисків Blu-ray, DVD та компакт-дисків і/або їх виробництва.
- ✎ Якщо у вас виникнуть запитання чи труднощі під час відтворення Blu-ray-, DVD- або компакт-дисків на цьому продукті, зв'яжіться зі співробітниками центру SAMSUNG із питань підтримки споживачів. Також перегляньте цей посібник користувача, щоб отримати додаткові відомості про обмеження на відтворення.
- ✎ Деякі комерційні та DVD-диски, придбані за кордоном, можуть не відтворюватися цим пристроєм.

Логотипи дисків, відтворення яких підтримується цим пристроєм

	
Диск Blu-ray	Диск 3D Blu-ray
	
BD-LIVE	Dolby
	
DTS	
	
Java	DivX
	
PAL – система телевізійного мовлення у Великобританії, Франції, Німеччині тощо.	

Регіональний код

Пристрій і диски кодується за регіоном. Для відтворення дисків ці регіональні коди мають збігатися. Якщо коди не збігаються, відтворення неможливе. Регіональний номер цього продукту вказано на задній панелі.

Тип диска	Регіональний код	Region
Диск Blu-ray		Північна Америка, Центральна Америка, Південна Америка, Корея, Японія, Тайвань, Гонконг і Південно-Східна Азія.
		Європа, Гренландія, Французькі території, Середній Схід, Африка, Австралія та Нова Зеландія.
		Індія, Китай, Росія, Центральна та Південна Азія.

DVD-VIDEO		США, території США та Канада
		Європа, Японія, Середній Схід, Єгипет, Африка, Гренландія
		Тайвань, Корея, Філіппіни, Індонезія, Гонконг
		Мексика, Південна Америка, Центральна Америка, Австралія, Нова Зеландія, Океанія, Карибські острови
		Росія, Східна Європа, Індія, Північна Корея, Монголія
		Китай

Якщо регіональний номер цього продукту не збігається з відповідним номером Blu-ray- або DVD-дисків, відтворення диска на продукт неможливе.

Новий формат відео високої чіткості AVCHD (Advanced Video Codec High Definition)

- Цей продукт може відтворювати диски у форматі AVCHD. Ці диски зазвичай записуються й використовуються у відеокамерах.
 - AVCHD – це формат цифрового відео високої чіткості, що використовується у відеокамерах.
 - Формат стиснення зображень MPEG-4 AVC/H.264 значно ефективніший за звичайний формат стиснення зображень.
 - Деякі диски AVCHD використовують формат x.v.Colour. Цей продукт відтворює диски AVCHD, що використовують формат x.v.Colour.
 - x.v.Colour – це торгова марка корпорації Sony.
 - AVCHD та логотип AVCHD є торговими марками компанії Matsushita Electronic Industrial Co., Ltd. та корпорації Sony.
- Деякі диски формату AVCHD можуть не відтворюватися. Це залежить від умов записування.
- Диски формату AVCHD мають бути фіналізовані.
- Формат x.v.Colour забезпечує більш широкий діапазон кольорів, ніж звичайні DVD-диски для відеокамер.

Залежно від роздільної здатності відеофайлу й частоти кадрів деякі диски форматів DivX, MKV та MP4 можуть не відтворюватися.

Підтримувані формати

Примітки щодо USB-підключення

- Продукт підтримує USB-накопичувачі, MP3-плеєри, цифрові камери та USB-пристрої для читання карток пам'яті.
- Не підтримуються імена файлів і папок, довжина назви яких перевищує 128 символів.
- Не всі USB-пристрої/цифрові камери можуть бути сумісні з цим продуктом.
- Продукт підтримує файлові системи FAT 16, FAT 32 та NTFS.
- Під'єднуйте пристрій безпосередньо до USB-порту на продукті. Під'єднання з використанням USB-кабелю може спричинити проблеми сумісності.
- Не вставляйте одночасно кілька запам'ятовуючих пристроїв у пристрій для читання карток пам'яті різних типів, оскільки це може призвести до неполадок у його роботі.
- Продукт не підтримує протокол PTP (Peer to Peer).
- Не від'єднуйте пристрій USB під час передачі або записування даних.
- Що вища роздільна здатність зображення, то довша затримка перед його відтворенням.
- Продукт не відтворює завантажені з комерційних сайтів MP3-файли, які захищено технологією керування цифровими правами (DRM).
- Продукт підтримує лише відео з частотою кадрів менше 30 кадрів/с.
- Продукт підтримує лише запам'ятовуючі USB-пристрої MSC, зокрема флеш-накопичувачі та зовнішні жорсткі диски USB (USB HDD) (концентратор не підтримується).
- Деякі зовнішні жорсткі диски USB, пристрої для читання карток пам'яті різних типів і флеш-накопичувачі можуть бути не сумісні з цим продуктом.
- Якщо для роботи певних пристроїв USB потрібне додаткове живлення, споживання електроенергії можна обмежити за допомогою пристроїв захисту контуру.
- Якщо відтворення із зовнішнього жорсткого диска USB нестабільне, забезпечте додаткову подачу живлення, підключивши зовнішній жорсткий диск до настиної розетки. Якщо проблему не усунуто, зверніться до виробника зовнішнього жорсткого диска USB.
- Компанія SAMSUNG не несе відповідальності за пошкоджені файли даних або їх втрату.

Підтримка відеофайлів

Розширення файлу	Контейнер	Відеокодек	Роздільна здатність	Частота кадрів (кадр/с)	Швидкість передачі даних (Мбіт/с)	Аудіокодек	
*.avi	AVI MKV ASF MP4 3GP MOV FLV VRO VOB PS TS SVAF	MVC	1920x1080	24/25/30	60	AC3 LPCM ADPCM (IMA, MS) AAC HE-AAC WMA DD+ MPEG(MP3) DTS (Core, LBR)	
*.mkv		Motion JPEG					
*.asf		H.264 BP/MP/HP					
*.wmv		Divx 3.11 / 4 / 5 / 6					
*.mp4		MPEG4 SP/ASP					
*.mov		Window Media Video v9(VC1)					
*.3gp		AVS					
*.vro		MPEG2					
*.mpg		MPEG1					
*.mpeg		Microsoft MPEG-4 v3		1280x720			MAX 30
*.ts		Window Media Video v7(WMV1), v8(WMV2)					
*.tp		H 263 Sorrenson		720x576			MAX 30
*.trp		Microsoft MPEG-4 v1, v2					
*.mov		VP6		640x480			6-30
*.flv							
*.vob							
*.svi							
*.m2ts							
*.mts							
*.divx							
*.ps							
*.webm	WebM	VP8	1920x1080	6-30	20	Vorbis	
*.rmvb	RMBV	RV8/9/10 (RV30/40)	1920x1080	6-30	20	RealAudio 6	

■ Обмеження

- Файли не підтримуються, якщо є проблеми з вмістом, наприклад, невідповідність підтримуваним кодексам, які зазначено вище.
- Нормальне відтворення також не гарантується, якщо відомості контейнера файлу недійсні або файл пошкоджено.
- Файли з вищою за стандартну швидкістю передачі даних або частотою кадрів можуть відтворюватись уривчасто.
- Функція пошуку (пропускання) не доступна, якщо таблицю індексу файлу пошкоджено.
- Вміст з Інтернету може не відтворюватися належним чином. Це залежить від стану мережі.
- Не всі USB-пристрої/цифрові камери можуть бути сумісні з цим продуктом.
- Формат RMBV підтримується лише в Китаї та Гонконгу.
- Кодек AVS підтримується лише в Китаї.
- Розширення *.ps підтримується лише в Китаї.
- Кодек DivX не підтримується в США.

■ Відеокодекер

- Підтримує до H.264, рівень 4.1 (окрім FMO/ASO/RS)
- Не підтримує VC1 AP L4
- За винятком WMV v7, v8, MSMPEG4 v3, MVC, VP6 до 1280 x 720: макс. 60 кадрів понад 1280 x 720: макс. 30 кадрів
- Не підтримує GMC 2 або вище
- Підтримуються лише такі типи послідовності перегляду: SVAF Top/Bottom, Side by Side, Left/Right (2 ES).
- Підтримується лише специфікація BD MVC

■ Аудіокодекер

- Підтримує WMA 10 Pro (до версії 5.1)
- Не підтримує звук WMA Lossless
- Підтримує профіль M2
- ReadAudio 10 lossless не підтримується в Китаї та Гонконгу.
- Не підтримує QCELP, AMR NB/WB
- vorbis: підтримка до 5.1-канального сигналу.
- DD+: підтримка до 7.1-канального сигналу.
- Кодек DTS LBR підтримується лише в контейнерах MKV/MP4/TS.

Підтримка музичних файлів

Розширення файлу	Тип	Кодек	Коментарі
*.mp3	MPEG	MPEG1 Audio Layer 3	-
*.m4a *.mpa *.aac	MPEG4	AAC	-
*.flac	FLAC	FLAC	Підтримка до 2-канальної версії
*.ogg	OGG	Vorbis	Підтримка до 2-канальної версії
*.wma	WMA	WMA	Підтримує WMA 10 Pro (до версії 5.1) Не підтримує звук WMA Lossless Підтримує до профілю M2
*.wav	wav	wav	-
*.mid *.midi	midi	midi	тип 0 і тип 1 Пошук не підтримується Підтримується лише на USB-пристроях
*.ape	ape	ape	NonSmart не підтримується
*.aif *.aiff	AIFF	AIFF	-
*.m4a	ALAC	ALAC	-

Підтримка файлів зображення

Розширення файлу	Тип	Роздільна здатність	Коментарі
*.jpg *.jpeg	JPEG	15360x8640	-
*.png	PNG	4096x4096	-
*.bmp	BMP	4096x4096	-
*.mpo	MPO	15360x8640	-

Додаток

Вибір цифрового виходу

Налаштування		PCM	Потік бітів (без обробки)	Потік бітів (перекодовано в DTS)	Потік бітів (перекодовано в Dolby D)
Підключення		Аудіо-/відеоприймач із підтримкою HDMI			
Аудіопотік на диску Blu-ray	PCM	До 7.1-канального сигналу PCM	PCM	Перекодовано в DTS	Перекодовано в Dolby Digital *
	Dolby Digital	До 5.1-канального сигналу PCM	Dolby Digital		
	Dolby Digital Plus	До 7.1-канального сигналу PCM	Dolby Digital Plus		
	Dolby TrueHD		Dolby TrueHD		
	DTS		DTS		
	Аудіо високої чіткості DTS-HD		Аудіо високої чіткості DTS-HD		
	DTS-HD Master Audio		DTS-HD Master Audio		
Аудіопотік на диску DVD	PCM	2-канальний сигнал PCM		Dolby Digital	
	Dolby Digital	До 5.1-канального сигналу PCM			
	DTS	До 7.1-канального сигналу PCM	DTS		
Роздільна здатність для диска Blu-ray	Будь-яка	Декодує головний аудіосигнал і аудіопотік BONUSVIEW у звук PCM і додає навігаційні звукові ефекти.	Виводить лише головний аудіопотік, тому аудіо-/відеоприймач може декодувати аудіосигнал із бітовим потоком. Аудіо BONUSVIEW та навігаційні звукові ефекти не відтворюватимуться.	Декодує головний аудіосигнал і аудіопотік BONUSVIEW у звук PCM і додає навігаційні звукові ефекти, після чого перекодує аудіосигнал PCM у звук DTS із бітовим потоком.	Декодує головний аудіосигнал і аудіопотік BONUSVIEW у звук PCM і додає навігаційні звукові ефекти, після чого перекодує аудіосигнал PCM у звук Dolby Digital із бітовим потоком або звук PCM.

■ Якщо вихідний потік 2-канальний або монофонічний, параметр Re-encoded Dolby D (Перекодовано Dolby D) не застосовується. Форматом виходу буде 2-канальний PCM.

Диски Blu-ray можуть включати три аудіопотоки.

- Основна звукова доріжка – головна звукова доріжка.
- Аудіосигнал BONUSVIEW – додаткова звукова доріжка, наприклад коментар режисера чи актора.
- Навігаційні звукові ефекти – під час вибору елементів меню можуть відтворюватися навігаційні звукові ефекти. Усі диски Blu-ray мають різні навігаційні звукові ефекти.

Роздільна здатність відповідно до типу вмісту

Настройка		Тип контентного	Диск Blu-ray	Содержимое электронной почты/цифровое содержимое
		BD Wise	Разрешение диска Blu-ray	1080p при 60 кадр/с
Авто	Відеокадр : Авто	Вивід сигналу з ультрависокою роздільною здатністю Ultra HD : Авто	2160p при 24 кадр/с	2160p при 24 кадр/с
		Вивід сигналу з ультрависокою роздільною здатністю Ultra HD : Вимк.	1080p при 24 кадр/с	1080p при 24 кадр/с
		Відеокадр : Вимк.	Максимальное разрешение входного сигнала ТВ	Максимальное разрешение входного сигнала ТВ
		Відеокадр : Авто (24Fs) ★ только 1080p и 1080i	1080p при 24 кадр/с	1080p при 24 кадр/с
		1080p	1080p при 60 кадр/с	1080p при 60 кадр/с
		1080i	1080i	1080i
		720p	720p	720p
		576p/480p	576p/480p	576p/480p

Настройка			Тип контентного	DVD
			BD Wise	576i/480i
Авто	Відеокадр : Авто	Перетворення DVD 24Fs : Авто	Вивід сигналу з ультрависокою роздільною здатністю Ultra HD : Авто	2160p при 24 кадр/с
			Вивід сигналу з ультрависокою роздільною здатністю Ultra HD : Вимк.	1080p при 24 кадр/с
		Перетворення DVD 24Fs : Вимк.	Максимальное разрешение входного сигнала ТВ	Максимальное разрешение входного сигнала ТВ
		Відеокадр : Вимк.	Максимальное разрешение входного сигнала ТВ	Максимальное разрешение входного сигнала ТВ
		Відеокадр : Авто (Перетворення DVD 24Fs : Авто) ★ только 1080p и 1080i	1080p при 24 кадр/с	1080p при 24 кадр/с
		1080p	1080p при 60 кадр/с	1080p при 60 кадр/с
		1080i	1080i	1080i
		720p	720p	720p
		576p/480p	576p/480p	576p/480p

- 🔗 Якщо телевізор, підключений до продукту, не підтримує режим функцію відеокадру чи вибрану роздільну здатність, на екрані відобразиться повідомлення: "Якщо після вибору «Так» зображення не відображаються, зачекайте 15 сек., щоб повернутися до попередньої роздільної здатності. Змінити роздільну здатність?". Якщо вибрано Так, зображення на екрані телевізора зникне на 15 секунд, після чого розподільчу здатність буде автоматично повернено до попереднього значення.
- 🔗 Якщо на екрані нічого не відображається навіть після змінення роздільної здатності, потрібно видалити всі диски, після чого натиснути й понад 5 секунд утримувати кнопку **■** на верхній панелі пристрою. Усі параметри за умовчанням буде відновлено. Знову виконайте процедуру налаштування початкових параметрів. Після цього перейдіть у меню до пункту **Параметри > Зображ. > Розд. здатн.** і виберіть відповідне значення розподільчої здатності для телевізора.
- 🔗 Під час налаштування початкових параметрів повторно виберіть лише мову та форматне співвідношення (розмір і формат екрана). Параметри мережного підключення залишатимуться без змін, завдяки чому ви зможете пропустити етап налаштування мережі й оновлення програмного забезпечення.
- 🔗 Після відновлення параметрів за умовчанням усі дані користувача, які зберігалися на диску BD, буде видалено.
- 🔗 Функцію відеокадру (24 кадр/с), яка пропонується для продукту, можна використовувати, якщо диск Blu-ray підтримує частоту відтворення в 24 кадри.

Усунення несправностей

У разі неправильної роботи продукту див. наведену нижче таблицю. Якщо ваша проблема не описана нижче або надані інструкції її не вирішують, вимкніть продукт, від'єднайте кабель живлення та зверніться до найближчого авторизованого дилера чи сервісного центру Samsung Electronics.

Проблема	Перевірка/спосіб усунення
Не вдається вийняти диск.	<ul style="list-style-type: none"> • Чи надійно підключено кабель живлення до електричної розетки? • Вимкніть живлення та ввімкніть його знову.
Відтворення не розпочинається.	<ul style="list-style-type: none"> • Перевірте відповідність регіонального номера Blu-ray/DVD-диска. Придбані за кордоном Blu-ray/DVD-диски можуть не відтворюватися. • Цей продукт не підтримує диски CD-ROM і DVD-ROM. • Переконайтеся, що рівень оцінки вмісту є правильним.
Відтворення не розпочинається відразу після натискання кнопки ►II.	<ul style="list-style-type: none"> • Чи не використовуєте ви деформований диск або диск із подряпинами на поверхні? • Протріть поверхню диска.
Звук не відтворюється.	<ul style="list-style-type: none"> • Домашній кінотеатр не відтворює звук під час прискореного, сповільненого та покадрового відтворення. • Чи правильно підключено динаміки? Чи правильно налаштовано параметри динаміків? • Чи не пошкоджено диск?
Звук відтворюється лише з кількох динаміків, а не з усіх 8.	<ul style="list-style-type: none"> • Під час прослуховування деяких дисків Blu-ray/DVD звук відтворюється лише з передніх динаміків. • Переконайтеся, що динаміки підключено правильно. • Налаштування гучності. • Під час відтворення компакт-диска, прослуховування радіо чи перегляду телевізора функціонують лише передні динаміки пристрою.
7.1-канальне об'ємне звучання Dolby Digital не створюється.	<ul style="list-style-type: none"> • Чи є на диску позначка "Dolby Digital 7.1 CH"? 7.1-канальне об'ємне звучання Dolby Digital створюється лише тоді, коли на диску записано 7.1-канальний звук. • Чи правильно налаштовано мову для 7.1-канального звуку Dolby Digital на екрані з інформацією?
Пульт ДК не працює.	<ul style="list-style-type: none"> • Чи пульт ДК використовується в межах робочого діапазону й під належним кутом до відповідного датчика? • Чи не розряджені батареї?
<ul style="list-style-type: none"> • Диск обертається, але зображення відсутнє. • Якість зображення низька, і зображення тремтить. 	<ul style="list-style-type: none"> • Чи ввімкнено живлення телевізора? • Чи правильно підключено відеокабелі? • Чи не пошкоджено й не забруднено диск? • Неякісні диски можуть не відтворюватися.
Функції вибору мови звукової доріжки та субтитрів не працює.	<ul style="list-style-type: none"> • Якщо на диску не записано мову звуку та субтитри, відповідні функції не працюватимуть.

Проблема	Перевірка/спосіб усунення
Екран меню не відображається, навіть якщо вибрано функцію меню.	<ul style="list-style-type: none"> Можливо, використовується диск, який не містить меню?
Не вдається змінити формат зображення на екрані.	<ul style="list-style-type: none"> Blu-ray/DVD-диски, що підтримують формат 16:9, можна відтворювати в повноекранному режимі 16:9, режимі "Широкоекранний 4:3" або "4:3, панорамування-масштабування". Blu-ray/DVD-диски, що підтримують формат 4:3, можна відтворювати лише у форматному співвідношенні 4:3. Ознайомтеся з інформацією на диску Blu-ray, а потім виберіть відповідну функцію.
<ul style="list-style-type: none"> Продукт не працює. (Наприклад, зникає живлення або чуто дивний шум.) Продукт не працює належним чином. 	<ul style="list-style-type: none"> У режимі очікування натисніть і протягом 5 секунд утримуйте кнопку EXIT (ВИХІД) на пульті ДК. Пристрій буде перезавантажено. <ul style="list-style-type: none"> Використання функції скидання параметрів призведе до видалення всіх збережених параметрів. Використовуйте її лише в разі необхідності.
Ви забули пароль для рівня рейтингу.	<ul style="list-style-type: none"> Переконайтеся, що в продукті немає диска. Після цього на продукті натисніть і утримуйте кнопку INIT більше 5 секунд. На дисплеї з'явиться повідомлення INIT (ІНІЦІАЛІЗАЦІЯ), і всі параметри повертаються до стандартних значень. <ul style="list-style-type: none"> Використання функції скидання параметрів призведе до видалення всіх збережених параметрів. Використовуйте її лише в разі необхідності.
Не вдається прийняти радіосигнал.	<ul style="list-style-type: none"> Чи правильно підключено антену? Якщо вхідний сигнал антени слабкий, установіть зовнішню FM-антену в зоні з гарним прийомом сигналу.
Під час прослуховування звуку з телевізора за допомогою продукту звук не відтворюється.	<ul style="list-style-type: none"> Якщо натиснути кнопку ВІДКРИВАННЯ/ЗАКРИВАННЯ під час відтворення звуку з телевізора через входи D. IN або AUX, вмикаються функції Blu-ray/DVD-диска й вимикається звук телевізора.
На екрані відображається повідомлення "Недоступно".	<ul style="list-style-type: none"> Неможливо виконати функцію чи дію з таких причин: <ol style="list-style-type: none"> Програмне забезпечення для дисків Blu-ray/DVD обмежує виконання таких дій. Програмне забезпечення для дисків Blu-ray/DVD не підтримує відповідну функцію (наприклад, ракурс). Функція наразі не доступна. Ви ввели запит про заголовок, кількість символів або час пошуку, проте ці дані не доступні.
Якщо встановлено роздільну здатність вихідного сигналу HDMI, яка не підтримується телевізором (наприклад, 1080p), зображення може не відтворюватися.	<ul style="list-style-type: none"> Переконайтеся, що в продукті немає диска. Після цього на передній панелі натисніть і утримуйте кнопку EXIT більше 5 секунд. Усі налаштування буде скинуто до заводських.
Вихідний сигнал HDMI відсутній.	<ul style="list-style-type: none"> Перевірте, чи правильно підключено телевізор до розніми HDMI на продукті. Перевірте, чи підтримує телевізор роздільну здатність входу HDMI 576p/480p/720p/1080i/1080p.
Неналежне відображення вихідного сигналу HDMI на екрані.	<ul style="list-style-type: none"> Якщо ваш телевізор не підтримує HDCP (ширококутний захист цифрових даних), час від часу зображення на екрані спотворюватиметься.

Проблема	Перевірка/спосіб усунення
Функція AllShare	
Відображаються лише папки, що спільно використовуються за допомогою функції AllShare, а файли не відображаються.	<ul style="list-style-type: none"> AllShare дає змогу переглядати лише відео, фото та музичні файли. Файли інших типів не відображаються.
Відеозапис відтворюється із затримками.	<ul style="list-style-type: none"> Перевірте, чи стабільне підключення до мережі. Перевірте правильність підключення мережного кабелю, а також упевніться, що мережу не перевантажено. Бездротове підключення між пристроєм, сумісним із DLNA, і продуктом нестабільне. Перевірте з'єднання.
Установлене за допомогою функції AllShare підключення між продуктом і ПК нестабільне.	<ul style="list-style-type: none"> IP-адреса в межах однієї під мережі має бути унікальною, інакше може виникнути конфлікт IP-адрес. Перевірте, чи ввімкнено брандмауер. Якщо його активовано, вимкніть функцію брандмауера.
BD-LIVE	
Домашній кінотеатр не вдається підключити до сервера BD-LIVE.	<ul style="list-style-type: none"> Перевірте активність підключення до мережі, використовуючи функцію Network Status (Стан мережі). Перевірте, чи підключено до продукту запам'ятовуючий пристрій USB. Обсяг вільної пам'яті запам'ятовуючого пристрою має становити принаймні 1 ГБ (це дасть змогу користуватися послугою BD-LIVE). Вільний обсяг пам'яті можна перевірити в меню Керування даними BD. (Див. стор. 50.) Переконайтеся, що для параметра Підключення до Інтернету BD-Live встановлено значення Дозволити (усі). Якщо проблему все ще не вдається вирішити, зверніться до постачальника вмісту чи оновіть версію вбудованого програмного забезпечення продукту.
Під час використання послуги BD-LIVE виникають проблеми.	<ul style="list-style-type: none"> Обсяг вільної пам'яті запам'ятовуючого пристрою USB має становити принаймні 1 ГБ (це дасть змогу користуватися послугою BD-LIVE). Вільний обсяг пам'яті можна перевірити в меню Керування даними BD. (Див. стор. 50.)

 У випадку відновлення заводських параметрів усі збережені користувачем BD-дані буде видалено.

Технічні характеристики

Загальні	Джерело живлення	Змінний струм 220-240 В ~ 50/60 Гц
	Споживання енергії	72,5 Вт
	Вага	2,7 кг
	Розміри	430,0 (Ш) x 55,0 (В) x 312,0 (Г) мм
	Діапазон робочих температур	від +5°C до +35°C
	Допустимий рівень вологи	від 10% до 75%
Радіоприймач FM	Співвідношення сигнал/шум	55 дБ
	Чутливість	12 дБ
	Загальний коефіцієнт гармонік	0.5 %
HDMI	Відео	2D : 2160р, 1080р, 1080i, 720р, 576р/480р 3D : 1080р, 720р
	Аудіо	Багатоканальний аудіосигнал PCM, аудіосигнал PCM, двійковий аудіосигнал
Підсилювач	Вихідна потужність переднього динаміка	165 Вт x 2 (3 Ω)
	Вихідна потужність переднього верхнього динаміка	165 Вт x 2 (3 Ω)
	Вихідна потужність центрального динаміка	170 Вт (3 Ω)
	Вихідна потужність бокового динаміка	165 Вт x 2 (3 Ω)
	Вихідна потужність сабвуфера	170 Вт (3 Ω)
	Частотна характеристика	Аналоговий вхід: 20 Гц–20 кГц (±3 дБ)
		Цифровий вхід: 20 Гц–40 кГц (±4 дБ)
	Співвідношення сигналу/шуму	70 дБ
	Розділення каналів	60 дБ
Вхідна чутливість	(AUX) 500 мВ	

Додаток

Динаміки (7.1-канальна система)							
Система динаміків	Опір	Частотний діапазон	Рівень тиску вихідного звуку	Номінальна вхідна потужність	Максимальна вхідна потужність	Розміри (Ш x В x Д) (Один. виміру: мм)	Вага (Один. виміру: кг)
Передній/Передній верхній	3 Ω	140 Гц – 20 кГц	87 дБ/Вт/м	165 Вт	330 Вт	95,0 x 1215,0 x 101,0 (Основа підставки: 276,0 x 23,0 x 264,0)	5,01
Боковий						95,0 x 1160,0 x 101,0 (Основа підставки: 276,0 x 23,0 x 264,0)	4,73
Центральний		40–160 Гц	88 дБ/Вт/м	170 Вт	340 Вт	320,0 x 80,5 x 101,0	1,02
Сабвуфер						200,0 x 390,0 x 350,0	5,75

- Швидкість нижча 10 Мбіт/с не підтримується.
- Компанія Samsung Electronics Co., Ltd зберігає право змінювати специфікації без попередження.
- Дані про вагу й розміри є приблизними.
- Зовнішній вигляд і технічні характеристики можуть змінюватися без попереднього повідомлення.
- Інформацію щодо джерела живлення й енергоспоживання можна знайти на наклейці, розміщеній на продукті.

□ SWA-6000

Вага	1,1 кг
Розміри (Ш x В x Д)	76,2 x 228,6 x 152,4 мм
Діапазон робочих температур	від +5°C до +35°C
Допустимий рівень вологи	від 10% до 75%
Вихід	165 Вт x 2 канали
Частотний діапазон	20 Гц – 20 кГц
Співвідношення сигналу/шуму	65 дБ

Ліцензії



Виготовлено згідно з ліцензією Dolby Laboratories. Dolby та подвійний символ D є торговельними марками компанії Dolby Laboratories.



Патенти DTS наведено на сайті <http://patents.dts.com>. Виготовлено за ліцензією від компанії DTS Licensing Limited. DTS, DTS-HD, відповідний символ, DTS разом із відповідним символом, а також DTS-HD разом із відповідним символом

є зареєстрованими торговими марками компанії DTS, Inc. DTS-HD Master Audio | Essential and DTS Neo:Fusion II є зареєстрованими торговими марками компанії DTS, Inc. © DTS, Inc. Усі права захищено.



ПРО ВІДЕО DIVX. DivX® – це цифровий відеоформат, створений компанією DivX, LLC, дочірньою компанією корпорації Rovi Corporation. Це офіційний сертифікований пристрій DivX®, який відтворює відео DivX, що підтверджено ретельними дослідженнями. Докладну інформацію та програмне забезпечення для перетворення файлів у формат DivX див.

на веб-сайті divx.com. ПРО ВІДЕО ЗА ВИМОГОЮ DIVX. Цей сертифікований пристрій DivX Certified® має бути зареєстровано для відтворення фільмів у форматі відео за вимогою DivX (VOD). Щоб отримати реєстраційний код, знайдіть розділ DivX VOD у меню налаштування пристрою. Відомості про реєстрацію див. на веб-сайті vod.divx.com. Сертифікований пристрій DivX Certified® для відтворення відео у форматі DivX® із розподільчою здатністю високої чіткості (1080p), включаючи високоякісний вміст. DivX®, DivX Certified® і пов'язані з ними логотипи є торговими марками корпорації Rovi Corporation або її дочірніх компаній і використовуються згідно з ліцензією. Продукт захищено одним або кількома з таких патентів США: 7,295,673; 7,460,668; 7,515,710; 7,519,274



HDMI, High-Definition Multimedia Interface (інтерфейс мультимедіа високої чіткості) і логотип HDMI є торговими марками або зареєстрованими торговими марками HDMI Licensing LLC в США й інших країнах.



Oracle і Java є зареєстрованими торговими марками компанії Oracle і/або її партнерів. Інші назви можуть бути торговими марками відповідних власників.

Використовується технологія захисту від несанкціонованого копіювання, що відповідає американським патентам і правам інтелектуальної власності корпорації Rovi. Забороняється вносити зміни до конструкції продукту й розбирати його.

Blu-ray Disc™, Blu-ray™ і відповідні логотипи є торговими марками групи компаній Blu-ray Disc Association.

У цьому продукті застосовується технологія Cinavia, що обмежує вжиток несанкціонованих копій деяких комерційних кінофільмів і відеозаписів, а також використаних у них звукових доріжок. У разі виявлення забороненого використання несанкціонованої копії, відобразиться відповідне повідомлення, а відтворення або копіювання буде призупинено. Додаткові відомості про технологію Cinavia можна знайти в Інформаційному онлайн-центрі Cinavia за веб-адресою <http://www.cinavia.com>. Щоб надіслати запит на отримання додаткової інформації про Cinavia поштою, надішліть листівку зі своєю поштовою адресою на таку адресу: Cinavia Consumer Information Centre, P.O. Box 86851, San Diego, CA, 92138, USA. У цьому продукті використано запатентовану технологію, ліцензовану компанії Verance Corporation і захищену патентом США 7 369 677 та іншими всесвітніми патентами, виданими та такими, що очікують затвердження, а також авторським правом і принципами охорони таємниць виробництва певних аспектів цієї технології. Cinavia є торговельною маркою корпорації Verance. Авторське право належить корпорації Verance, 2004–2010 рр. Усі права належать корпорації Verance. Забороняється вносити зміни до конструкції продукту або розбирати його.

- Примітка щодо ліцензій для ПЗ з відкритим вихідним кодом

У разі використання програмного забезпечення з відкритим вихідним кодом відповідна ліцензія для нього доступна в меню продукту.



Зв'язуйтеся з SAMSUNG по всьому світу

Якщо у вас є пропозиції або питання по продуктах Samsung, зв'яжіться с інформаційним центром Samsung.

Area	Contact Centre ☎	Web Site
■ CIS		
RUSSIA	8-800-555-55-55	www.samsung.com/ru/support
GEORGIA	0-800-555-5555	www.samsung.com/support
ARMENIA	0-800-05-5555	www.samsung.com/support
AZERBAIJAN	088-55-55-5555	www.samsung.com/support
KAZAKHSTAN	8-10-800-500-55-500(GSM: 7799, VIP care 7700)	www.samsung.com/support
UZBEKISTAN	8-10-800-500-55-500	www.samsung.com/support

Area	Contact Centre ☎	Web Site
KYRGYZSTAN	8-10-800-500-55-500	www.samsung.com/kz_ru/support
TADJIKISTAN	8-10-800-500-55-500	www.samsung.com/support
MONGOLIA	'7-800-555-55-55	www.samsung.com/support
UKRAINE	0-800-502-000	www.samsung.com/ua/support (Ukrainian) www.samsung.com/ua_ru/support (Russian)
BELARUS	810-800-500-55-500	www.samsung.com/support
MOLDOVA	0-800-614-40	www.samsung.com/support



Належна утилізація батарей цього продукту

(Стосується країн із роздільними системами збирання відходів)

Ця позначка на батареї, посібнику користувача чи на пакуванні вказує на неможливість утилізації батарей продукту разом з іншими побутовими відходами після завершення строку експлуатації. Якщо на батареї є хімічні символи Hg, Cd або Pb, це свідчить про те, що вміст ртуті, кадмію або свинцю в ній перевищує контрольний рівень, який зазначено в Директиві ЄС 2006/66. Якщо такі батареї не утилізувати належним чином, це може негативно вплинути на здоров'я людини або навколишнє середовище.

Щоб захистити природні ресурси й забезпечити можливість обробки та повторного використання сировини, утилізуйте батареї окремо від інших побутових відходів через місцеву систему безкоштовного повернення батарей.



Належна утилізація цього продукту (відходи електричного й електронного устаткування)

(Стосується країн із роздільними системами збирання відходів)

Ця позначка на продукті, аксесуарах чи в документації вказує на неможливість утилізації продукту й електронних аксесуарів (наприклад, зарядного пристрою, навушників, USB-кабелю) з іншими побутовими відходами після завершення строку експлуатації. Щоб не завдати шкоди навколишньому середовищу чи здоров'ю людей унаслідок неправильної утилізації відходів, ці елементи потрібно утилізувати окремо від інших побутових відходів, щоб забезпечити можливість їх обробки та повторного використання матеріальних ресурсів.

Щоб отримати інформацію про місце та спосіб обробки цих елементів, безпечний для навколишнього середовища, звичайним користувачам слід звернутися до агентів, у яких було придбано продукт, або до місцевої муніципальної установи.

Користувачі, які представляють організації, мають звернутися до своїх постачальників і перевірити умови контракту на придбання. Під час утилізації цей продукт і його електронні аксесуари не слід змішувати з іншими побутовими відходами.



AH68-02694G-02



AH68-02694G-02