



Светодиодные телевизоры

Руководство по установке



УДИВИТЕЛЬНЫЕ ВОЗМОЖНОСТИ

Благодарим за приобретение данного устройства Samsung. Для наилучшего обслуживания зарегистрируйте свое устройство по адресу:

www.samsung.com/register

Модель _____ Серийный номер _

Рисунки и иллюстрации в данном руководстве пользователя представлены только для справки. Они могут отличаться от реального внешнего вида устройства. Конструкция и характеристики устройства могут быть изменены без предварительного уведомления.

Указание

Интерактивные функции системы телевидения для отелей обеспечиваются с помощью ТВ-приставки (SBB/STB), подключаемой к телевизору. Все телевизоры объединяются в систему, управляемую компьютером и предназначенную для использования в отелях и других видах гостиничного бизнеса.

Интерактивный: при начальном включении телевизора отправляется запрос на определение устройства SBB/STB. Если эта операция проходит успешно, то телевизор переходит в ИНТЕРАКТИВНЫЙ режим и управление полностью осуществляется через SBB/STB. В ИНТЕРАКТИВНОМ режиме телевизор не принимает IR команды (с пульта дистанционного управления Samsung), а работает в соответствии с настройками протокола интерфейса.

Автономный: если ТВ-приставку SBB/STB определить не удалось, то телевизор необходимо переключить в АВТОНОМНЫЙ режим с соответствующим ограничением функций.

Режимы работы

Телевизор, работающий в режиме отеля и подключенный к приставке SBB/STB, может находиться в одном из следующих режимов:

- ИНТЕРАКТИВНЫЙ или АВТОНОМНЫЙ. В АВТОНОМНОМ режиме телевизор работает как телевизор для отеля, однако связь неактивна. Этот режим предусмотрен для того, чтобы гость не нарушил стабильности системы путем отключения приставки SBB/STB.

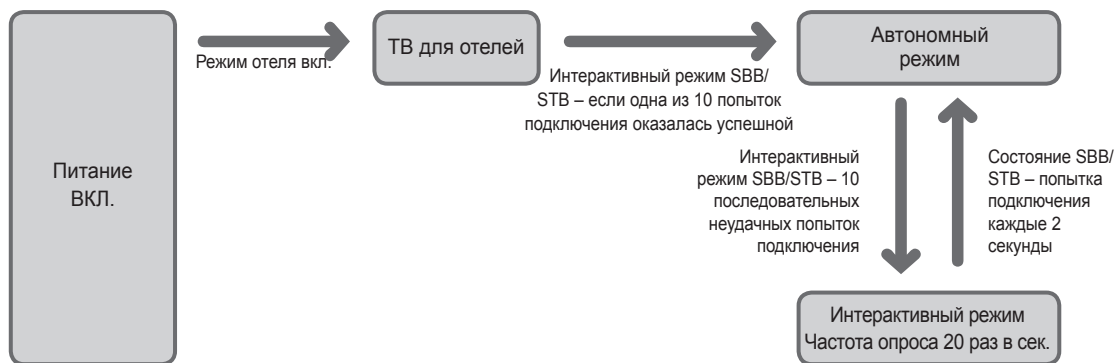

Для настройки автономного или интерактивного режима см. стр. 22-25 (раздел "Настройка меню "Параметры отеля: автономный и интерактивные режимы").

- Чтобы гости не могли нарушить работу системы, некоторые функции для них недоступны.
- В интерактивном режиме недоступно главное меню, а в автономном режиме – меню каналов и Plug & Play в главном меню.
- Имеется также ограничение громкости. Возможна блокировка кнопок панели.

Предупреждение относительно неподвижных изображений

Старайтесь избегать длительного воспроизведения на экране неподвижных изображений, например файлов jpeg, или неподвижных объектов, например логотипов телепрограмм, полей при панорамном воспроизведении или воспроизведении в формате 4:3, биржевой или новостной ленты внизу. Это может привести к неравномерному износу люминофоров и, соответственно, к снижению качества изображения. Чтобы избежать преждевременного износа, выполняйте следующие рекомендации.

- Старайтесь не смотреть очень долго один и тот же телевизионный канал.
- Отдавайте предпочтение полноэкранному режиму. Используйте меню настройки формата изображения на телевизоре для выбора оптимального соответствия размеру экрана.
- Установите минимальные приемлемые значения яркости и контрастности. Чем выше значения этих параметров, тем быстрее идет процесс выгорания экрана.
- Постоянно используйте функции, призванные сократить эффект остаточного изображения и выгорания экрана. Подробнее см. соответствующий раздел руководства пользователя.

Выбор пространства для безопасной установки

Соблюдайте требуемое расстояние между устройством и другими объектами (например, стенами) для обеспечения достаточной вентиляции. Несоблюдение этого правила может привести к возгоранию или поломке устройства из-за перегрева.

- В качестве подставки или настенного крепления используйте только те детали, которые поставляются Samsung Electronics.
 - При использовании деталей других производителей устройство может упасть и сломаться или нанести травму.
- Внешний вид устройства зависит от модели.

Установка на подставку

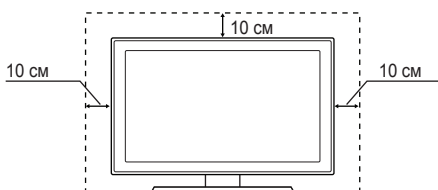

Установка на настенное крепление

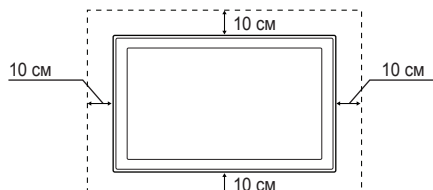

Содержание

• Указание	2
• Режимы работы	2
• Предупреждение относительно неподвижных изображений	2
• Выбор пространства для безопасной установки	2
• Принадлежности	4
• Установка подставки для LED-телевизора.....	5
• Установка шарнира (телевизоры с экраном диагональю 32 дюйма и больше).....	7
• Обзор панели разъемов	9
• Использование контроллера телевизора (клавиши панели).....	12
• Обзор пульта дистанционного управления	13
• Подключение телевизора к SBB	14
• Подключение динамиков для ванной комнаты.....	16
• Подключение MediaHub HD	18
• Подключение модуля RJP (Remote Jack Pack).....	19
• Подключение к разъему COMMON INTERFACE (разъем для карты ТВ)	21
• Настройка параметров меню Hotel Option Data (Параметры отеля)	22
• Установка настенного крепления.....	60
• Крепление телевизора на стене	61
• Замок Kensington для защиты от краж	61
• Технические характеристики.....	62
• Размеры	63

Принадлежности

 Убедитесь, что следующие принадлежности входят в комплект поставки LED-телевизора. Если какой-либо элемент комплекта отсутствует, обратитесь к своему дилеру.

 Цвет и форма устройств могут различаться в зависимости от модели.

- Пульт дистанционного управления и батареи (AAA x 2)
- Краткое руководство по установке
- Адаптер карты CI Card
- Комплект для монтажа в отеле
- Кабель питания/кабель для передачи данных
- инструкция по технике безопасности (предоставляются не во всех странах)
- Держатель кабеля

 Подставка и винты не входят в комплект поставки некоторых моделей.

 В комплект поставки может не входить кабель для передачи данных в зависимости от поставщика.

	<p>Правильная утилизация данного устройства (Утилизация электрического и электронного оборудования) (Действует во всех странах Европейского Союза и других странах Европы, принявших систему разделения отходов)</p> <p>Подобная маркировка на изделии, принадлежностях или в руководстве к нему предупреждает, что по истечении срока службы изделие или электронные принадлежности для него (например, зарядное устройство, наушники, кабель USB) не следует выбрасывать вместе с другим бытовым мусором. Чтобы избежать вредного воздействия на окружающую среду или на здоровье человека от неконтролируемой утилизации отходов, следует отделять маркированные подобным образом изделия от другого мусора для соответствующей переработки и повторного использования в качестве сырья. За подробной информацией о месте и способе экологически безопасной утилизации бытовым потребителям следует обращаться к продавцу данного изделия или в органы местного самоуправления. Промышленным потребителям необходимо обратиться к поставщику, чтобы уточнить сроки и условия договора купли-продажи. Подобные изделия и электронные принадлежности не следует утилизировать вместе с другими производственными отходами.</p>
	<p>Правильная утилизация аккумуляторных батарей (действует на территории Европейского Союза и других европейских государств с отдельной системой утилизации батарей)</p> <p>Данный знак на батарее, руководстве или упаковке означает, что батарея этого изделия по истечении срока службы должна утилизироваться отдельно от бытовых отходов. Химические символы Hg, Cd или Pb означают то, что аккумулятор содержит ртуть, кадмий или свинец в количествах, превышающих контрольный уровень, указанный в Директиве ЕС 2006/66. Чтобы поддержать программу повторного использования материалов и помочь сохранить природные ресурсы, отделяйте аккумуляторные батареи от отходов других типов и утилизируйте их через местную бесплатную систему возврата батарей.</p>

Установка подставки для LED-телевизора

LED-телевизоры с экраном диагональю 32" и больше оснащаются шарнирной подставкой. Благодаря такой подставке телевизор можно разворачивать влево и вправо на 20 или 90 градусов.

Компоненты подставки

При установке подставки используйте прилагаемые компоненты и детали.

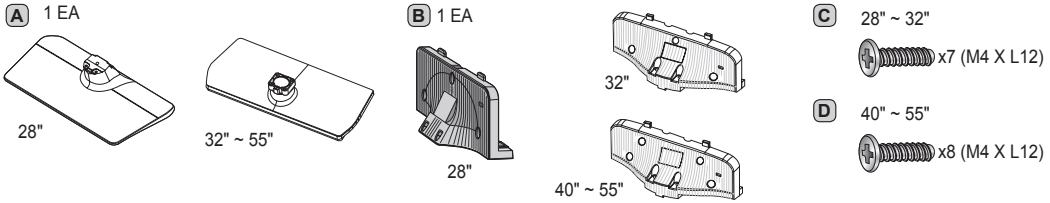

• Подставка

• Направляющая подставки

• Винты

HG28EC690

1

C x4 (M4 X L12)

B

A

1-1

1-2

1-3

2

2-1

2-2

2-3

- ☞ Чтобы защитить телевизор от повреждений, постелите на стол мягкую ткань, а на нее положите телевизор экраном вниз.
- ☞ Вставьте направляющую подставки в разъем в нижней части телевизора.
- ☞ Сдвиньте и установите ее до концевой линии в направлении стрелки.

3 Сначала затяните винт в нижней части, потом затягивайте винт в верхней части.

C x3 (M4 X L12)

3-1

3-2

- ☞ Убедитесь, что телевизор надежно закреплен на подставке.

4 Если имеет место наклон, повторите сборку **2** категория.

- ☞ Убедитесь, что телевизор надежно закреплен на подставке.

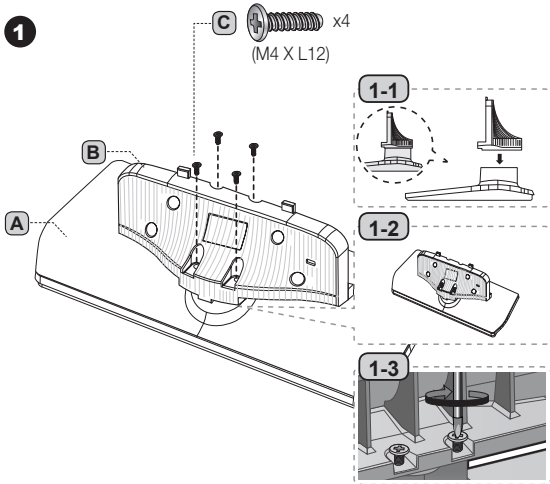
1 

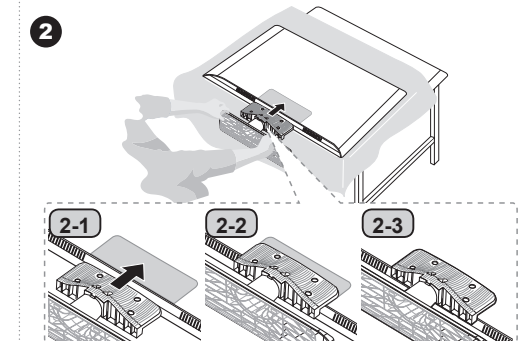
2 

- ☞ Чтобы защитить телевизор от повреждений, постелите на стол мягкую ткань, а на нее положите телевизор экраном вниз.
- ☞ Вставьте направляющую подставки в разъем в нижней части телевизора.
- ☞ Сдвиньте и установите ее до конечной линии в направлении стрелки.

3 Сначала затяните винт в нижней части, потом затягивайте винт в верхней части.

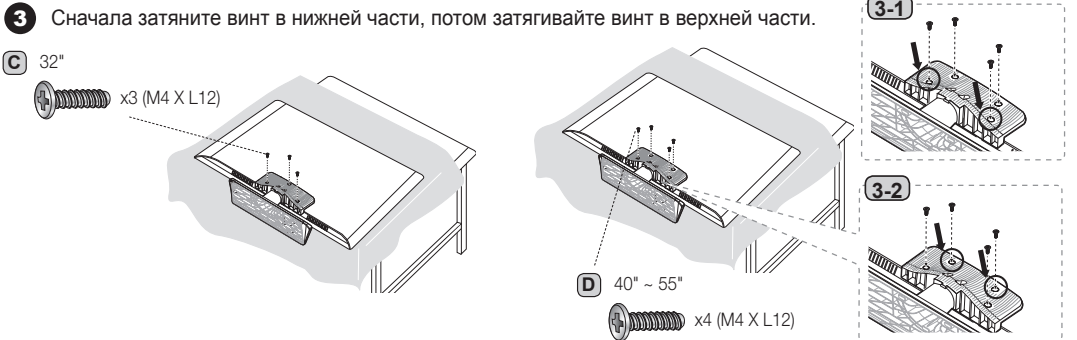
C 32" 

- ☞ Убедитесь, что телевизор надежно закреплен на подставке.

4 Если имеет место наклон, повторите сборку **2** категория.

- ☞ Убедитесь, что телевизор надежно закреплен на подставке.

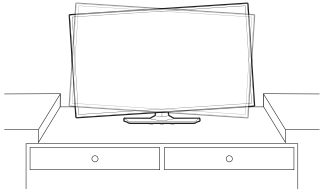

ПРИМЕЧАНИЕ

- При установке следите за тем, чтобы не установить какой-либо компонент задом наперед.
- Подъем и перемещение телевизора должны осуществлять как минимум два человека.

Установка шарнира (телевизоры с экраном диагональю 32 дюйма и больше)

▲ ВНИМАНИЕ: При креплении телевизора к шарниру необходимо прочно прикрепить его к полу, столу, поверхности шкафа и т. п., как описано в инструкции по установке.

Светодиодные телевизоры с экраном диагональю 32 дюйма и более оснащаются шарнирной подставкой. Благодаря такой подставке телевизор можно разворачивать влево и вправо на 20, 60 или 90 градусов с помощью ШАРНИРА ДЕРЖАТЕЛЯ КРОНШТЕЙНА.

Шарнир для угла 20°

Для регулировки телевизора таким образом, чтобы он вращался на 20° влево и вправо, вставьте выступ в нижней части подставки в фигурное отверстие в шарнире держателя кронштейна, имеющее отметку "20°". Затем прикрепите шарнир держателя кронштейна к стойке тремя винтами из комплекта, как показано на изображении.

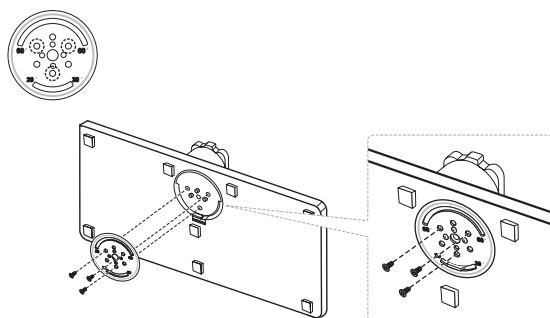

Шарнир для угла 60°

Для регулировки телевизора таким образом, чтобы он вращался на 60° влево и вправо, вставьте выступ в нижней части подставки в фигурное отверстие в шарнире держателя кронштейна, имеющее отметку "60°". Затем прикрепите шарнир держателя кронштейна к стойке тремя винтами из комплекта, как показано на изображении.

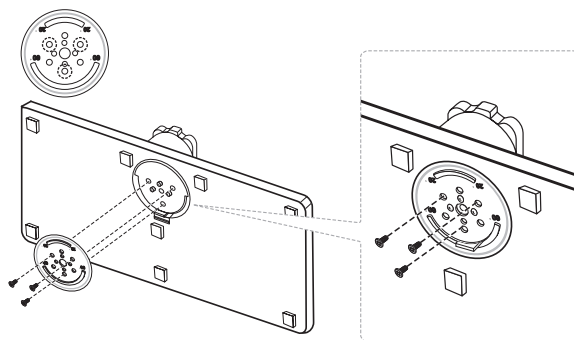

Шарнир для угла 90°

Для регулировки телевизора таким образом, чтобы он вращался на 90° влево и вправо, удалите шарнир держателя кронштейна и ввинтите три винта из комплекта в подставку, как показано на изображении.

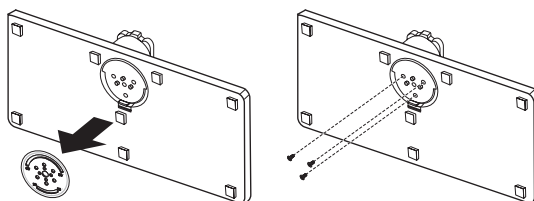

Комплект для монтажа в отеле

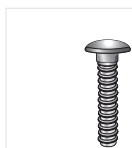

Короткий болт (2 шт.)



Длинный болт (2 шт.)



Гайка (2 шт.)



Шайба (2 шт.)

Болт + гайка

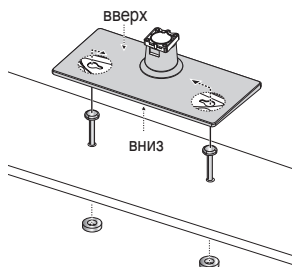
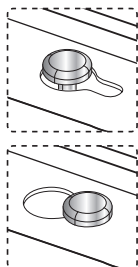

Закрепите стойку на плоской поверхности, такой, как столешница туалетного столика, столешница стола или развлекательный центр, так, как показано на изображении.



ВНИМАНИЕ: Во избежание травм данный телевизор следует надежно закрепить на полу, столе, поверхности шкафа и т. п. с помощью комплекта для монтажа, как описано в данной инструкции.

Обзор панели разъемов

HG28EC690**

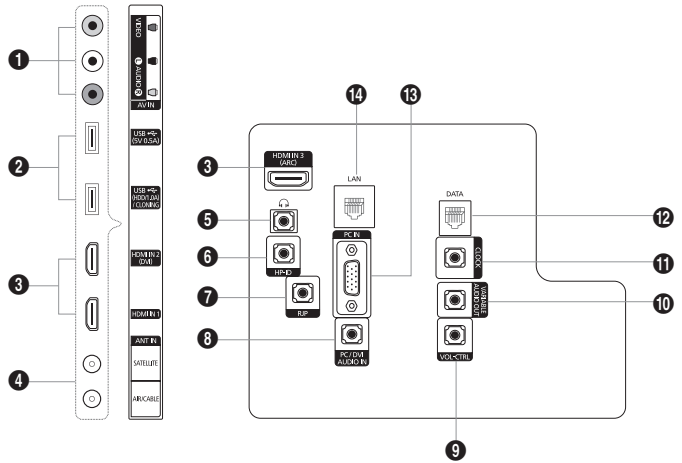

HG32EC690**

HG40EC690**

HG48EC690**

HG55EC690**

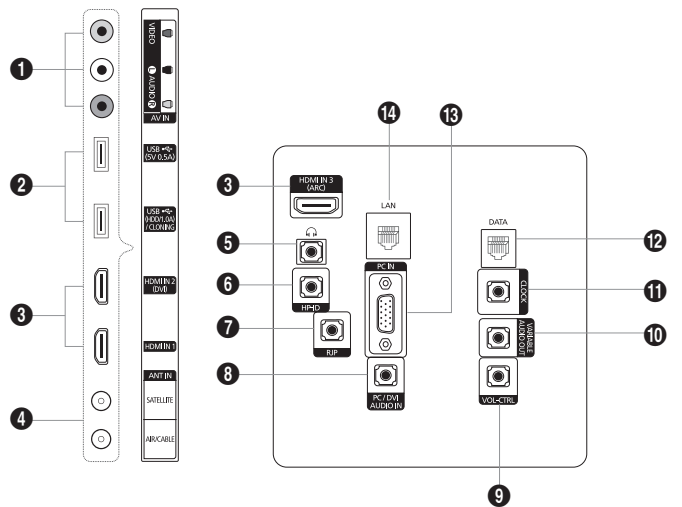

При подключении внешнего устройства к телевизору убедитесь, что питание устройства выключено.

При подключении проследите, чтобы цвет соединительного разъема совпадал с цветом кабеля.

1 AV IN

- Соедините с помощью аудиокабелей разъем "R-AUDIO-L" на телевизоре с соответствующими разъемами аудиовыхода на аудио/видео устройстве.
- Подключение компонентного видео-/аудиокабеля.
- Соедините с помощью аудиокабелей RCA (поставляются отдельно) разъемы "R - AUDIO - L", расположенные на задней панели телевизора, с соответствующими аудиовыходами проигрывателя DVD.
- При подключении к разъему AV IN цвет разъема AV IN [Y/VIDEO] (зеленый) не соответствует цвету видеокабеля (желтый).

2 USB (5V 0.5A)

USB (HDD/1.0A) / CLONING

- Разъем для обновления программного обеспечения, Дом. стр. содержим. и т.д.
- Подключение служб.

3 HDMI IN 1, 2(DVI), 3(ARC): подключение к гнезду HDMI устройства, оснащенного выходом HDMI.

- ✎ При соединении двух устройств с помощью разъема HDMI аудиокабель не требуется.
- ✎ Для подключения DVI к внешнему устройству используйте разъем HDMI IN 2(DVI). Для подключения к видеоразъему используйте кабель DVI-HDMI или адаптер DVI-HDMI (DVI-HDMI), а для аудио – разъемы PC/DVI AUDIO IN.

4 ANT IN (SATELLITE), (AIR/CABLE)

- Для правильного отображения телевизионных каналов сигнал должен поступать от одного из следующих источников:
- Внешняя антенна / Система кабельного телевидения

5 HEADPHONE JACK: Можно подключить наушники к разъему для наушников на телевизоре. При подключении наушников звук через встроенные динамики выводиться не будет.

6 HP-ID: Одновременно подключите кабель к HP-ID и разъему гарнитуры, и подключите его к внешнему блоку для наушников. См. стр. 17. При подключении наушников к блоку для наушников он работает так же, как и наушники.

Режимы экрана

Кроме того, можно выбрать то или иное стандартное разрешение из списка в колонке "Разрешение". На телевизоре будет автоматически выполнена настройка выбранного разрешения.

После подключения компьютера к телевизору установите на компьютере разрешение экрана телевизора. Оптимальное разрешение: 1920 x 1080, 60 Гц. Если установить значение, не совпадающее со значением, указанным в нижеприведенной таблице, на экране телевизора может ничего не отображаться. Установите разрешение надлежащим образом согласно указаниям в руководстве пользователя к компьютеру или видеокarte. Рекомендуемые разрешения указаны в таблице.

✎ Оптимальное разрешение: 1366 x 768, 60 Гц.

Режим	Разрешение	Частота горизонтальной развертки (кГц)	Частота вертикальной развертки (Гц)	Частота синхронизации пикселей (МГц)	Полярность синхронизации (Г/В)
IBM	640 x 350	31.469	70.086	25.175	+/-
	720 x 400	31.469	70.087	28.322	-/+
MAC	640 x 480	35.000	66.667	30.240	-/-
	832 x 624	49.726	74.551	57.284	-/-
VESA CVT	720 x 576	35.910	59.950	32.750	-/+
	1280 x 720	56.456	74.777	95.750	-/+
VESA DMT	640 x 480	31.469	59.940	25.175	-/-
	640 x 480	37.500	75.000	31.500	-/-
	640 x 480	37.861	72.809	31.500	-/-
	800 x 600	37.879	60.317	40.000	+/+
	800 x 600	46.875	75.000	49.500	+/+
	800 x 600	48.077	72.188	50.000	+/+
	1024 x 768	48.363	60.004	65.000	-/-
	1024 x 768	56.476	70.069	75.000	-/-
	1024 x 768	60.023	75.029	78.750	+/+
	1280 x 720	45.000	60.000	74.250	+/+
1366 x 768	47.712	60.015	85.500	+/+	
VESA GTF	1280 x 720	52.500	70.000	89.040	-/+

 Оптимальное разрешение: 1920 x 1080, 60 Гц.

Режим	Разрешение	Частота горизонтальной развертки (кГц)	Частота вертикальной развертки (Гц)	Частота синхронизации пикселей (МГц)	Полярность синхронизации (ГВ)
IBM	720 x 400	31.469	70.087	28.322	-/+
MAC	640 x 480	35.000	66.667	30.240	-/-
	832 x 624	49.726	74.551	57.284	-/-
	1152 x 870	68.681	75.062	100.000	-/-
VESA DMT	640 x 480	31.469	59.940	25.175	-/-
	640 x 480	37.861	72.809	31.500	-/-
	640 x 480	37.500	75.000	31.500	-/-
	800 x 600	37.879	60.317	40.000	+/+
	800 x 600	48.077	72.188	50.000	+/+
	800 x 600	46.875	75.000	49.500	+/+
	1024 x 768	48.363	60.004	65.000	-/-
	1024 x 768	56.476	70.069	75.000	-/-
	1024 x 768	60.023	75.029	78.750	+/+
	1152 x 864	67.500	75.000	108.000	+/+
	1280 x 1024	63.981	60.020	108.000	+/+
	1280 x 1024	79.976	75.025	135.000	+/+
	1280 x 720	45.000	60.000	74.250	+/+
	1280 x 800	49.702	59.810	83.500	-/+
	1280 x 960	60.000	60.000	108.000	+/+
	1366 x 768	47.712	60.015	85.500	+/+
	1440 x 900	55.935	59.887	106.500	-/+
1600 x 900RB	60.000	60.000	108.000	+/+	
1680 x 1050	65.290	59.954	146.250	-/+	
1920 x 1080	67.500	60.000	148.500	+/+	

 При подключении с помощью кабеля HDMI/DVI следует использовать разъем HDMI IN 2(DVI).

 Режим чересстрочной развертки не поддерживается.

 При выборе нестандартного видеоформата устройство может работать неправильно.

 Поддерживаются режимы раздельной и композитной синхронизации. Режим SOG не поддерживается.

7 RJP: RJP (Remote Jack Pack) – коммуникационный порт, предназначенный для подключения различных устройств к дополнительному модулю, что повышает удобство использования устройств.

8 PC/DVI AUDIO IN: подключение к разъему аудиовыхода ПК.

9 VOL-CTRL: управление громкостью динамика для ванной комнаты. Соедините настенный блок, расположенный в ванной комнате, и порт VOL-CTRL.

10 VARIABLE AUDIO OUT: подключение к аудиовыходу динамика в ванной комнате. Соедините настенный блок для ванной комнаты и порт Variable (RCA).

11 CLOCK: Установите время после подсоединения кабеля внешних часов к разъему для часов. Можно использовать функцию отображения внешних часов.

12 DATA





- Поддержка передачи данных между ТВ и SBB.
- ТВ-разъем типа RJ-12.

13 PC IN: подключение к гнезду видеовыхода ПК.

14 LAN: подключите проводную локальную сеть с помощью кабеля CAT 7.

Использование контроллера телевизора (клавиши панели)

Многофункциональная кнопка контроллера телевизора упрощает навигацию без пульта дистанционного управления.

-  Некоторые функции, требующие ввода PIN-кода, могут быть недоступны.
-  Цвет и форма устройства могут различаться в зависимости от модели.
-  Для выхода из меню нажмите и удерживайте кнопку контроллера более 1 секунды.
-  При выборе функции с помощью перемещения контроллера вверх/вниз/влево/вправо, не нажимайте на контроллер. Если сначала нажать на контроллер, перемещения вверх/вниз/влево/вправо работать не будут.

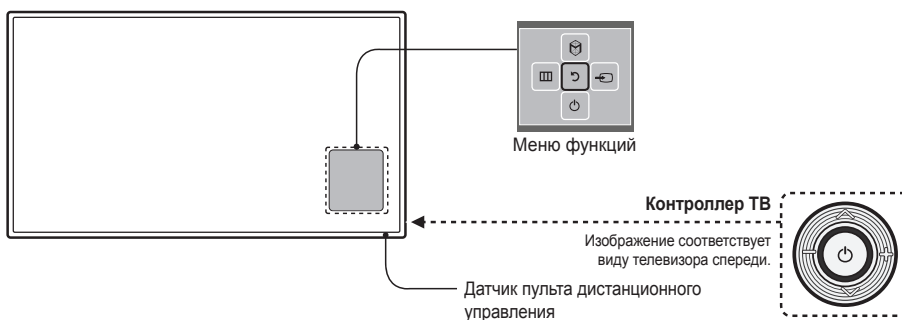

питание включено.	Включение телевизора нажатием кнопки контроллера в режиме ожидания.
Регулировка громкости.	Настройка громкости путем перемещения контроллера из стороны в сторону при включенном питании.
Выбор канала	Выбор канала путем перемещения контроллера вверх-вниз при включенном питании.
Использование меню функций	Нажмите кнопку контроллера при включенном питании. Появится меню функций. При повторном нажатии кнопки меню функций исчезнет.
Использование меню	Выбор параметра МЕНЮ (Ш) путем перемещения значка контроллера на экране меню функций. Появится экранное меню телевизора.
Выбор источника	Выбор параметра Источник (☒) путем перемещения значка контроллера на экране меню функций. Появится экран со списком Источник .
Выбор SMART HUB (☉)	При отображении на экране меню "Функция" выберите SMART HUB (☉), переместив контроллер вперед. Появится главный экран SMART HUB . Перемещая контроллер, выберите приложение и нажмите контроллер.
Отключение питания	Выбор параметра Отключение питания (☐), позволяющего выключить телевизор, путем перемещения значка контроллера на экране меню функций.

-  Чтобы закрыть экран Меню, **SMART HUB** или **Источник**, нажмите и удерживайте контроллер более 1 секунды.

Режим ожидания

Не оставляйте телевизор в режиме ожидания надолго (например, уезжая в отпуск). Даже когда питание выключено, устройство потребляет небольшое количество электроэнергии. Рекомендуется отключать кабель питания от сети.

Обзор пульта дистанционного управления

На кнопках Питание, Канал, и регулировки громкости пульта ДУ имеются точки Брайля, предназначенные для слабовидящих людей.

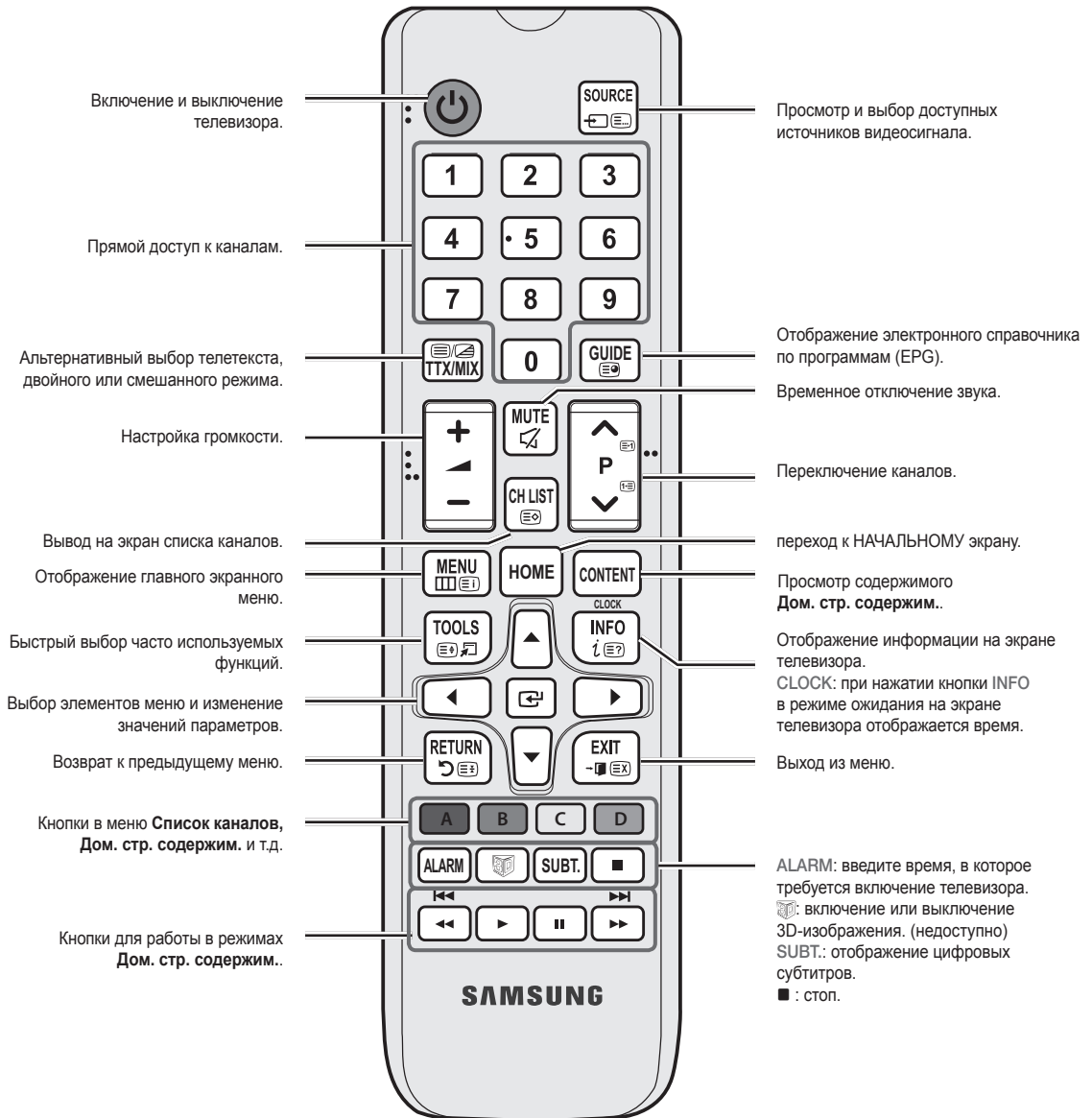

Установка батарей (размер батарей: AAA)

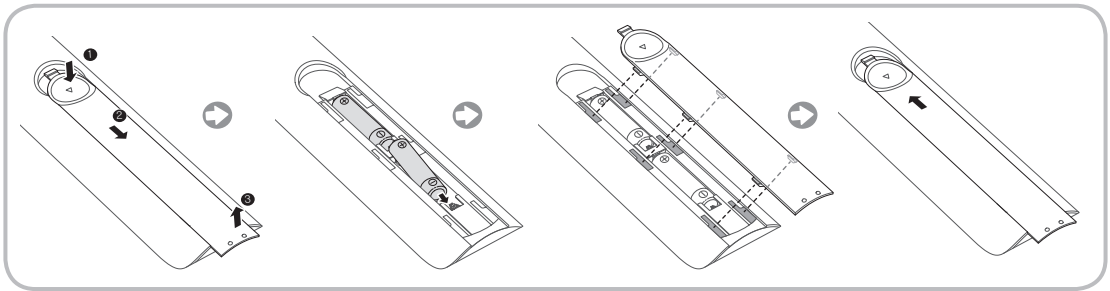

ПРИМЕЧАНИЕ

- Используйте пульт дистанционного управления на расстоянии не более 7 метров от телевизора.
- На работу пульта дистанционного управления может влиять яркий свет. Старайтесь не включать рядом с телевизором люминесцентные или неоновые лампы.
- Цвет и форма могут различаться в зависимости от модели.
- Кнопки пульта дистанционного управления 'HOME' и '3D' не поддерживаются. При нажатии кнопок на телевизоре ничего не происходит.

Подключение телевизора к SBB

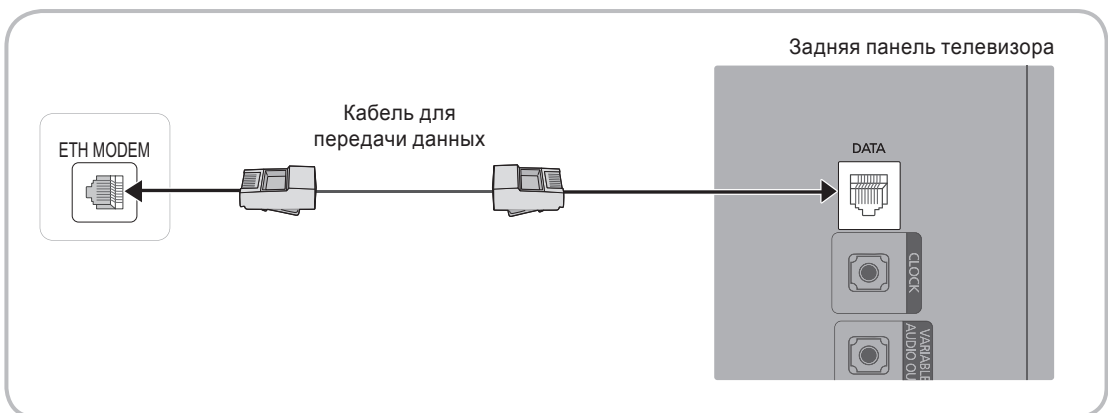

1. С помощью кабеля для передачи данных соедините разъем **DATA** телевизора с разъемом [ETH MODEM] на приставке STB(SBB).

Используется для передачи данных.

Список поставщиков и входящих в комплект поставки телевизора поддерживаемых кабелей передачи данных

- Подтвердите использование соответствующего кабеля передачи для вашего поставщика. См. этикетку с кодом на кабелях передачи данных.

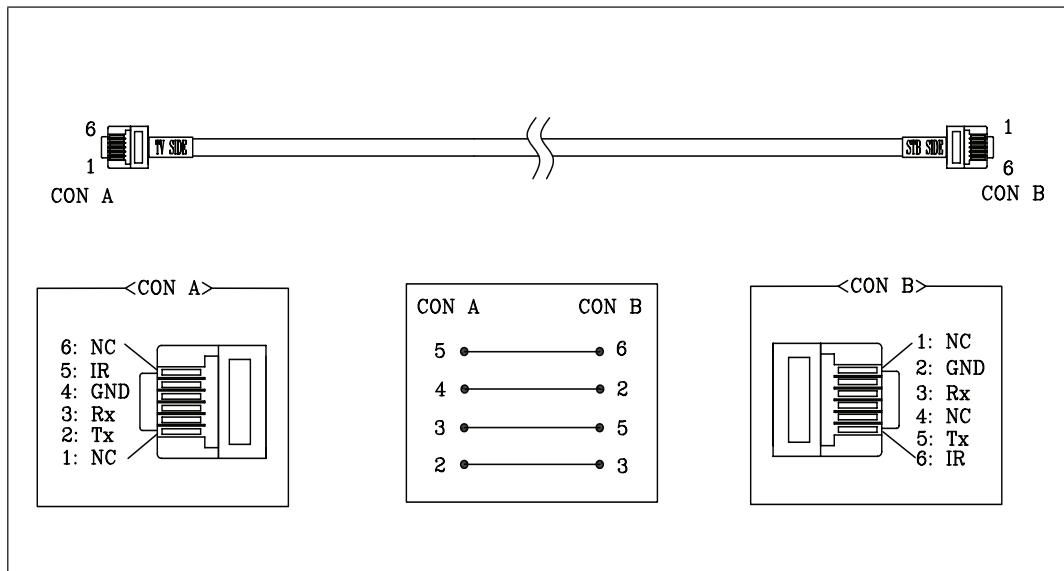

Подключение динамиков для ванной комнаты

Существует два способа подключения динамиков, расположенных в ванной комнате.

Подключение через гнездо Variable Output (доступно без внешнего аудиоусилителя)

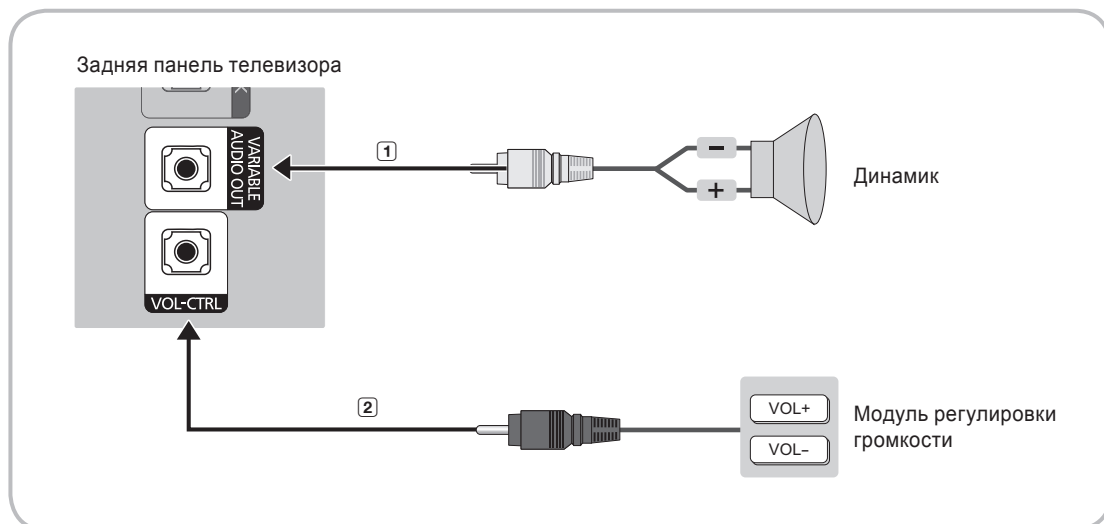

1. Соедините порт **VARIABLE AUDIO OUT** телевизора и настенные динамики для ванной комнаты отеля.

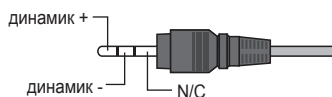

2. Соедините гнездо **VOL-CTRL** телевизора и порт переключателя модуля регулировки громкости на стене ванной комнаты в номере отеля.

✎ Максимальная выходная мощность динамика составляет 4 Вт, 8 Ом.

✎ Порт **VARIABLE AUDIO OUT** поддерживает вывод звука только в режиме **Моно**.

- Установка регулятора громкости

- Чтобы иметь возможность регулировать громкость динамиков для ванной комнаты, установите соответствующий модуль, как показано на рисунке.
- Модуль регулировки громкости подключается к телевизору через обычный разъем для наушников (3,5 мм).
- Переключатель модуля регулировки громкости представляет собой тактовый переключатель.

✎ Настройка режима дополнительного усилителя

- 0: отключение функции дополнительного усилителя (выключение ШИМ).
- 1: определение уровня громкости дополнительного усилителя в соответствии с положением основного регулятора громкости. То есть громкость дополнительного усилителя определяется в соответствии со значениями параметров громкости при включении, минимальной и максимальной громкости, заданными в режиме отеля.
- 2: определение громкости в соответствии с настройкой панели управления для ванной комнаты.

- Технические характеристики выходных разъемов Variable

- Провод динамика: длина провода динамика не должна превышать 25 метров.



Вход слухового аппарата

Дополнительный блок для наушников можно установить рядом с кроватью или на рабочем столе так, чтобы гостям было удобно. Процедура установки описана ниже.

- Детальный рисунок блока для наушников.

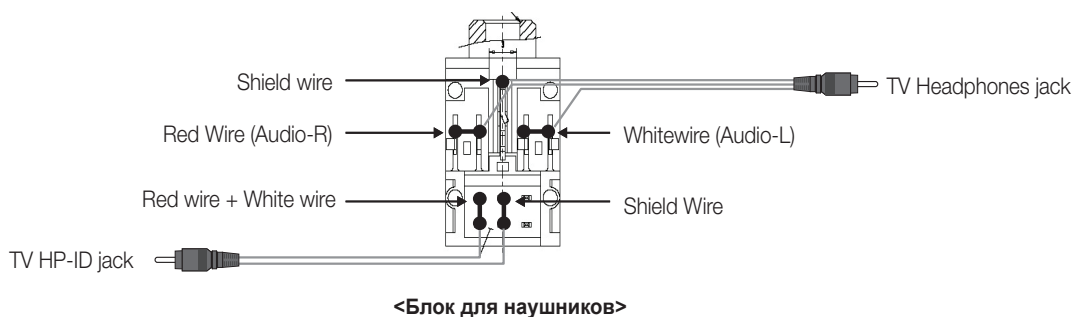
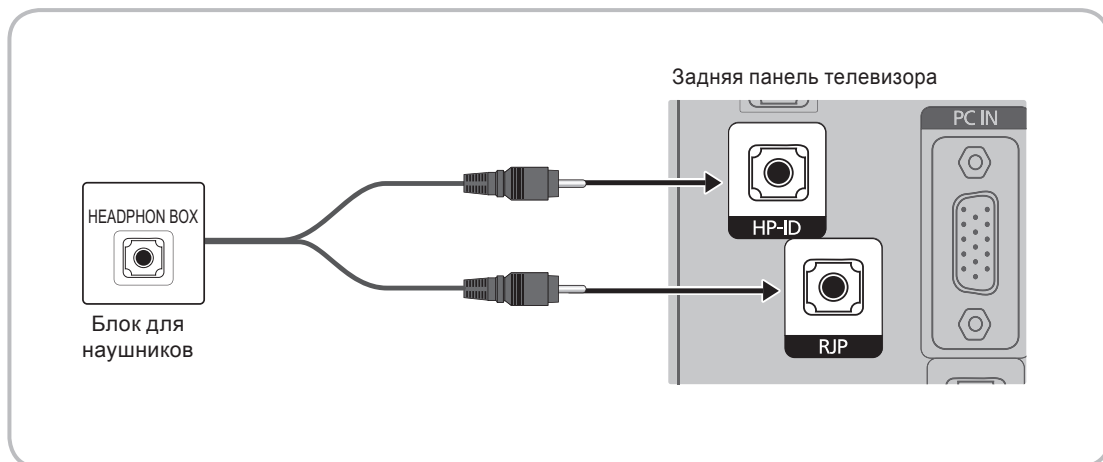

Подключение MediaHub HD

Вывод сигналов всех внешних источников, подключенных к MediaHub HD, на настольном компьютере отеля.

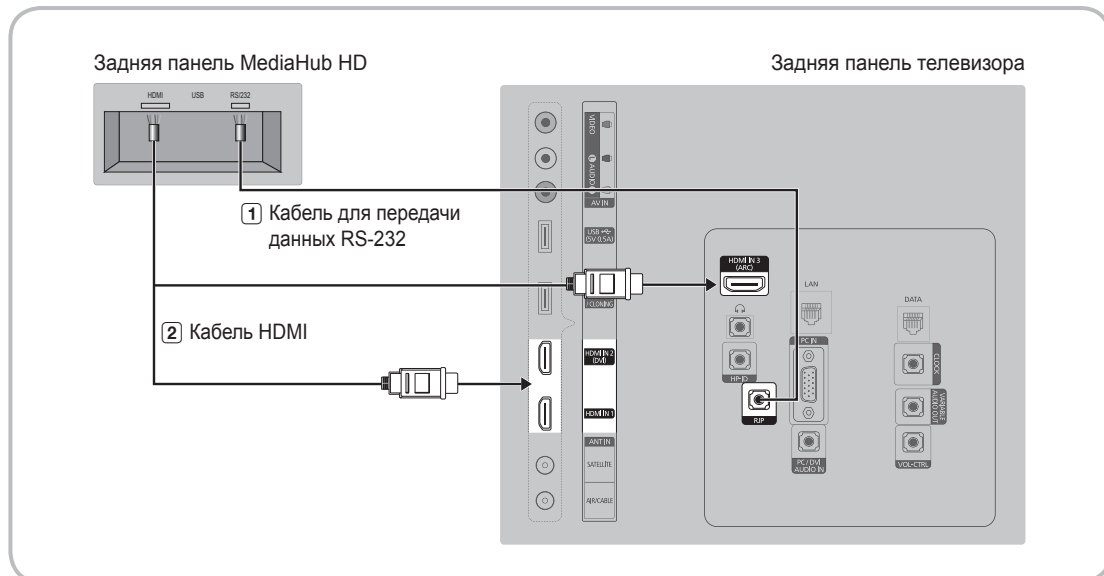

1. Соедините порт RJP телевизора и порт RS/232 модуля MediaHub HD.
2. Соедините порт HDMI IN 1, 2(DVI) или 3(ARC) телевизора и порт HDMI модуля MediaHub HD.

- MediaHub HD

- MediaHub HD – это аппаратный модуль, оснащенный различными аудио- и видеовходами (A/V, Audio, PC, HDMI, USB) и соответствующими выходами. Источники выходных сигналов подключаются к телевизору через модуль MediaHub. Связь модуля MediaHub с телевизором осуществляется через порт RS232. Функция Plug & Play для отеля – это функция, позволяющая гостям отеля подключить внешний источник к модулю MediaHub. Модуль MediaHub обменивается данными с телевизором, отправляя сообщения об активных или неактивных источниках. Телевизор переключается на активный внешний источник.
- Необходимо соединить порт HDMI модуля MediaHub и порт HDMI IN 2(DVI) телевизора.
- Затем следует подключить включенный телевизор к модулю RJP в течение 10 секунд.

- Специальные функции

- PIP
- Автоматическое определение

Подключение модуля RJP (Remote Jack Pack)

Вывод сигналов всех внешних источников, подключенных к RJP, на настольном компьютере отеля.

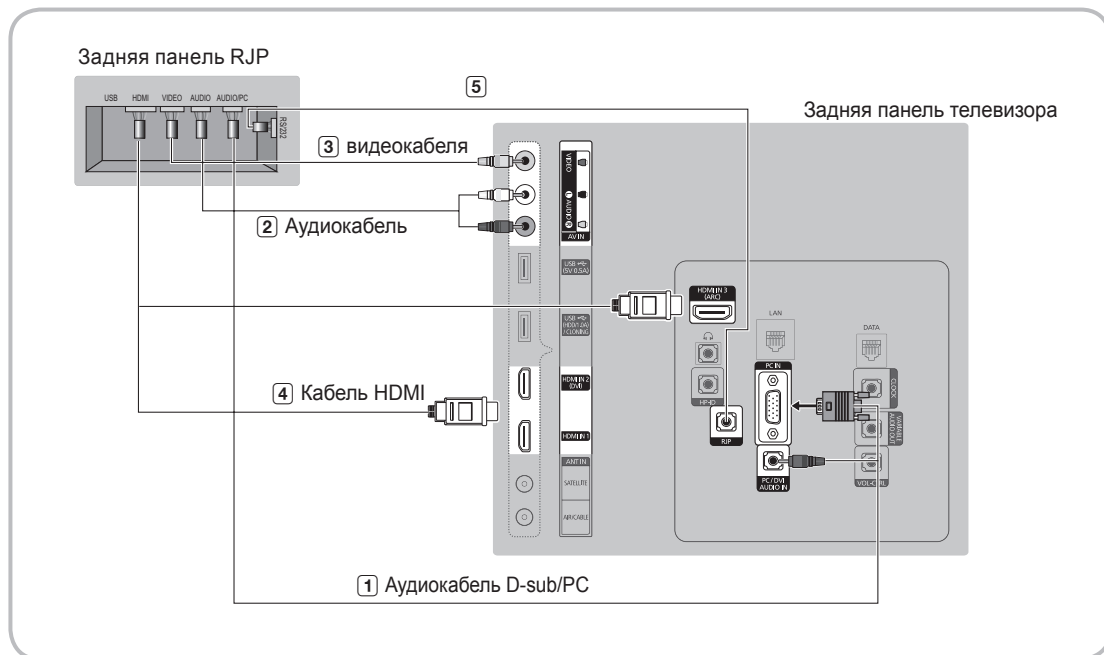

1. Соедините порт PC IN / PC/DVI AUDIO IN телевизора и порт PC/AUDIO модуля RJP.
2. Соедините порт AV IN [VIDEO]/[L-AUDIO-R] телевизора и порт VIDEO модуля RJP.
3. Соедините порт AV IN [VIDEO] телевизора и порт VIDEO модуля RJP.
4. Соедините порт HDMI IN 1, 2(DVI) или 3(ARC) телевизора и порт HDMI модуля RJP.
5. Соедините порт RJP телевизора и порт RS/232 модуля RJP.
 - ✎ С телевизором Samsung совместим модуль RJP TeleAdapt TA-7610, TA-7650 (HD) и TA-7660 (HD Plus).

- **Модуль RJP (Remote Jack Pack).** RJP – это сокращение от Remote Jack Pack. RJP – это аппаратный модуль, оснащенный различными аудио- и видеовходами (A/V, Audio, PC, HDMI) и соответствующими выходами. Источники выходных сигналов подключаются через модуль RJP к телевизору. Связь модуля RJP с телевизором осуществляется через порт RS232. Функция Plug & Play для отеля – это функция, позволяющая гостям отеля подключить внешний источник к модулю RJP. Модуль RJP обменивается данными с телевизором, отправляя сообщения об активных или неактивных источниках. Телевизор переключается на активный внешний источник в порядке, установленном пользователем.

✎ Можно выбрать HDMI IN 1, 2(DVI) или 3(ARC) и AV IN для подключения модуля RJP.

✎ Затем следует подключить включенный телевизор к модулю RJP в течение 10 секунд.

- Чтобы восстановить заводские настройки RJP по умолчанию, следует одновременно нажать кнопки A/V и HDMI и удерживать их в течение 10 секунд. Если все индикаторы мигнут 5 раз, это значит, что восстановление выполнено.
- Модуль RJP автоматически отключает индикаторы после 5 минут их работы, предотвращая световую перегрузку. Чтобы включить индикатор, достаточно нажать любую кнопку. При этом автоматически запускается 5-минутный таймер. Если в течение этого времени гость нажмет кнопку SOURCE, то телевизор переключится на выбранный источник и загорится соответствующий индикатор.
- После сброса настроек RJP или включения/выключения телевизора требуется приблизительно 10 секунд на восстановление связи между телевизором и модулем RJP.
- В следующей таблице указано приблизительное время (в секундах) переключения телевизора на источник входного сигнала в соответствии с заданным порядком.

 Вариант 1. Нет подключенных входов.

Источник	Подключение
AV	2 сек.
PC	0,7 сек.
HDMI	3,9 сек.

 Вариант 2. Подключено несколько входов; источник входного сигнала сначала отключается, затем снова подключается.

Источник	Отключение	Подключение	Всего
AV	4,5 сек.	2 сек.	6,5 сек.
PC	0,7 сек.	0,7 сек.	1,4 сек.
HDMI	3,9 сек.	3,9 сек.	7,8 сек.

 Пример. Если к модулю RJP подключены все источники (AV, PC и HDMI), то AV идет первым по порядку. Если гость отключает, а затем снова подключает источник AV к модулю RJP, работающему в режиме HDMI, то переход на источник AV занимает как минимум 6,5 секунды.

- Для подключения аудио (Ipod или Mp3) необходимо, чтобы режим “Музыка” был включен, а режим распознавания идентичного гнезда выключен.
- Поддерживаются такие источники входных сигналов, как A/V, PC и HDMI.

Подключение к разъему COMMON INTERFACE (разъем для карты ТВ)

✎ Вариант 1.: Нет подключенных входов.

Подсоединение адаптера карты CI Card

Подсоедините адаптер, как показано на рисунке сбоку.

✎ Для установки адаптера карты CI CARD удалите защитную наклейку с телевизора.

Для подключения адаптера карты CI CARD выполните следующие действия.

✎ Рекомендуется подсоединять адаптер до установки настенного крепления или карты CI или CI+ CARD.

1. Вставьте адаптер карты CI CARD в два отверстия на устройстве 1.

✎ Найдите два отверстия на задней панели телевизора рядом с разъемом COMMON INTERFACE.

2. Подключите адаптер карты CI CARD к порту COMMON INTERFACE на изделеи.

3. Вставьте карту CI CARD или CI+ CARD.

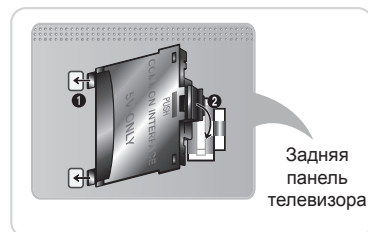

Рекомендуется вставить карту CI Card до того, как телевизор будет прикреплен к стене. После установки вставить карту будет трудно. Вставляйте карту после подключения адаптера карты CI Card к телевизору. Если карта вставлена до подключения модуля, подключить его будет трудно.

Использование карты CI CARD или CI+ CARD

Для просмотра платных каналов необходимо установить карту CI CARD или CI+ CARD.

- Если этого не сделать, отобразится сообщение "Закодированный сигнал".
- Через 2–3 минуты после установки на экране отобразится информация о сопряжении, содержащая номер телефона, идентификатор карты CI CARD или CI+ CARD, идентификатор хоста и другие сведения.
- После того, как настройка сведений о каналах будет закончена, на экране отобразится сообщение "Обновление завершено", означающее, что список каналов обновлен.

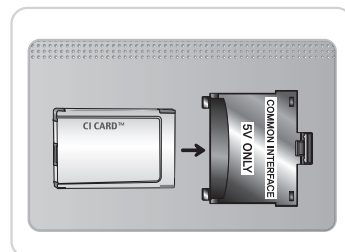

✎ ПРИМЕЧАНИЕ

- Карту CI или CI+ CARD можно приобрести у местного поставщика услуг кабельного телевидения.
- Извлекайте карту CI или CI+ CARD, аккуратно придерживая ее, поскольку падение карты может привести к ее повреждению.
- Вставляйте карту CI CARD или CI+ CARD в направлении, указанном на ней.
- Гнездо COMMON INTERFACE может располагаться в различных местах в зависимости от модели устройства.
- В некоторых странах и регионах карты CI или CI+ CARD не поддерживаются. Уточните это у официального дилера.
- При возникновении проблем обратитесь к поставщику услуги.
- Вставьте карту CI или CI+ CARD, поддерживающую текущие настройки антенны.

Настройка параметров меню Hotel Option Data (Параметры отеля)

Открытие меню: последовательно нажмите кнопки MUTE → 1 → 1 → 9 → ENTERE. (Для параметра Hospitality mode (Режим отеля) установлено значение Standalone (Автономный).)

Выход из меню: отключите и снова включите питание.

 В зависимости от модели и региона некоторые элементы меню могут отсутствовать в телевизоре.

Функция телевизора отеля			Описание
Категория	Элемент	Исходная настройка	
Hospitality Mode	Hospitality Mode	Standalone	Выберите режим "Отель". <ul style="list-style-type: none"> Interactive mode: телевизор работает с источником входного сигнала STB или SBB. Standalone mode: телевизор работает в автономном режиме, без STB или SBB.
SI Vendor	SI Vendor	OFF	<ul style="list-style-type: none"> Interactive mode: Samsung / OCC / MTI / Nstreams / Enseo / Cardinal / Guestek / Seachange / MDC / Innvne Standalone mode: Smoovie
Power On	Power On Channel	Last Saved	Установка для параметров значений по умолчанию, которые применяются при включении телевизора. <ul style="list-style-type: none"> User Defined: позволяет вручную выбрать канал, транслируемый при включении питания телевизора, а также настроить тип данного канала. См. "Канал, транслируемый при включении питания и тип канала" ниже. Last Saved: при выборе данного элемента при включенном телевизоре отображается канал, который транслировался перед выключением телевизора в предыдущий раз.
	Power On Channel Num	1	При включении телевизор автоматически переключается на данный канал.
	Power On Channel Type	ATV	Выбор полосы частот канала: АНТЕННА (полоса частот аналогового вещания), DTV (полоса частот цифрового вещания), CATV (полоса частот кабельного аналогового вещания), CDTV (полоса частот кабельного цифрового вещания)
	Power On Volume	Last Saved	<ul style="list-style-type: none"> User Defined: позволяет вручную устанавливать громкость при включении телевизора. См. "Громкость при включении" ниже. Last Saved: При включении телевизора устанавливается громкость, настроенная перед выключением телевизора.
	Power On Volume Num	10	Телевизор включается с данным уровнем громкости в автономном режиме отеля.
	Min Volume	0	Минимальный уровень громкости, который можно установить в автономном режиме отеля.
	Max Volume	100	Максимальный уровень громкости, который можно установить в автономном режиме отеля.
	Power On Source	TV	Выбор источника входного сигнала при включении телевизора.
Channel	Power On Option	Last Option	Определяет режим работы телевизора при включении питания после сбоя электроснабжения или после отключения кабеля питания телевизора и последующего его подключения. <ul style="list-style-type: none"> LAST Option: возврат к последнему выбранному режиму работы. Если телевизор находился в режиме ожидания, при включении телевизор снова перейдет в режим ожидания. Если телевизор был включен, он снова включится. Power On: при возобновлении питания телевизор снова включается. Standby: при включении питания телевизор переходит в режим ожидания.
	Channel Setup		Быстрый доступ к некоторым функциям меню каналов в пользовательском меню каналов, например Auto Program (Автонастройка), Antenna selection (Выбор антенны) и т. д.
	Channel Editor		Редактор каналов позволяет редактировать каналы, сохраненные в памяти телевизора. Редактор каналов позволяет выполнять следующие действия. <ul style="list-style-type: none"> Изменять номера и названия каналов, а также сортировать каналы в необходимом порядке по номеру. Применять режим отключения видео к выбранным каналам. Режим отключения видео позволяет отключить видеосигнал канала и передавать только звук с отображением значка динамика на экране. Редактор каналов также позволяет просматривать информацию о каждом канале без необходимости непосредственного переключения на канал.
	Mixed Channel Map	ON	Данная функция позволяет одновременно отображать/просматривать все типы антенн (эфирная/кабельная или спутниковая). <ul style="list-style-type: none"> ON: При включении функции посетителям доступна вся карта каналов, независимо от выбранного типа антенны. В перечне каналов также будут отображаться эфирные и кабельные каналы. OFF: При выключении функции посетителям доступна карта каналов, соответствующая только выбранному типу антенны [эфирная/кабельная или спутниковая]. В перечне каналов/редакторе будут отображаться только каналы с выбранной антенны.
	Dynamic SI	OFF	<ul style="list-style-type: none"> ON: выбор номера канала цифрового телевидения. (редактирование каналов цифрового телевидения недоступно) OFF: номер канала цифрового телевидения не выбран (редактирование каналов цифрового телевидения возможно, но изменение номеров дополнительных программ не поддерживается)

Функция телевизора отеля			Описание
Категория	Элемент	Исходная настройка	
Channel	Channel Rescan Message	ON	При несоответствии данных в карте каналов и передаваемых данных телевизор выполняет автоматическую настройку каналов для восстановления данных/ параметров, заданных картой каналов. <ul style="list-style-type: none"> ON: При отображении сообщения Channel Rescan Message (Повторное сканирование каналов) посетителям отеля будет показано экранное меню повторного сканирования каналов. OFF: Администратор гостиницы может выключить сообщение Channel Rescan Message (Повторное сканирование каналов) в том случае, если не требуется продемонстрировать посетителям гостиницы соответствующее меню.
	Pan Euro MHEG	OFF	<ul style="list-style-type: none"> OFF: Если для параметра "MHEG для стран Европы" выбрано значение "Выкл.", технология MHEG активируется в зависимости от характеристик устройства. ON: Если для параметра "MHEG для стран Европы" установлено значение "Вкл.", технология MHEG активируется независимо от характеристик устройства и региональных настроек.
	My Channel	OFF	Включение и отключение меню Mychannel (Мой канал).
	Genre Editor	...	Редактирование жанра для каналов. (Доступно, когда функция Mychannel (Мой канал) включена)
	Subtitle Auto On	OFF	<p>Данная функция включает/выключает функцию, которая автоматически включает субтитры в конкретной стране.</p> <p>Данная функция поддерживается для установленных в отелях телевизоров, которые поддерживают стандарт вещания DVB, являющийся основным в Европе.</p> <p>Данная функция относится к настройкам субтитров для Франции. Для субтитров остальных стран функция работает согласно параметрам для соответствующей страны вне зависимости от функции автоматического включения субтитров.</p> <ul style="list-style-type: none"> ON: После включения функции автоматического включения субтитров предлагается выполнить настройку субтитров для Франции. OFF: После выключения функции автоматического включения субтитров настройка субтитров для Франции не предлагается.
Menu OSD	Picture Menu Lock	OFF	Включение и отключение меню изображений.
	Menu Display	ON	<ul style="list-style-type: none"> ON: главное меню отображается. OFF: главное меню не отображается.
	Panel Button Lock	Unlock	<p>Включение/выключение работы кнопок передней панели.</p> <ul style="list-style-type: none"> Unlock: разблокирование всех кнопок панели. Lock: блокирование всех кнопок панели. OnlyPower: блокирование всех кнопок панели, кроме кнопки включения/ выключения питания. Menu/Source: блокирование кнопок Menu и Source на панели.
	Home Menu Display	ON	<p>OFF: главное меню не отображается.</p> <p>ON: главное меню отображается.</p>
	Home Menu Editor		Редактирование главного меню.
	Home Menu Auto Start	ON	ON: главное меню запускается автоматически. ВЫКЛ.: главное меню не запускается автоматически.
Clock	Clock Type	OFF	OFF: функция часов в меню заводских настроек работать не будет. Только основное меню. SW Clock: будут работать только часы программного обеспечения.
	Local Time	Manual	<p>Выбор способа обновления настроек времени</p> <ul style="list-style-type: none"> Manual: использование настроек времени DVB-канала или настройка вручную, когда телевизор находится в автономном режиме. Time Channel: использование настроек времени выбранного типа канала и номера канала.
Music Mode	Music Mode AV	OFF	Воспроизведение музыки с помощью проигрывателя MP3-/аудиопроигрывателя телевизора при выборе источника входного сигнала AV. Когда данная функция активирована, аудио проигрывателя будет выводиться с помощью телевизора даже без видеосигнала. При этом подсветка телевизора остается включенной. После добавления видеосигнала телевизор работает нормально.
	Music Mode PC	OFF	Воспроизведение музыки с помощью проигрывателя MP3-/аудиопроигрывателя телевизора при выборе источника входного сигнала "ПК". Когда данная функция активирована, аудио проигрывателя будет выводиться с помощью телевизора даже при отсутствии видеосигнала. При этом подсветка телевизора остается включенной. После добавления видеосигнала телевизор работает нормально.
	Music Mode Backlight	OFF	Включение/отключение подсветки в режиме музыки для экономии энергопотребления

Функция телевизора отеля			Описание
Категория	Элемент	Исходная настройка	
Remote Jack Pack	Priority AV	1	Настройка приоритета разъема предназначена для автоматического выбора соответствующего источника при подключении к данному разъему.
	Priority PC	2	Настройка приоритета разъема предназначена для автоматического выбора соответствующего источника при подключении к данному разъему.
	Priority HDMI	3	Настройка приоритета разъема предназначена для автоматического выбора соответствующего источника при подключении к данному разъему.
	AV Option	AV	Выбор источника RJP AV (выбор источника зависит от модели).
	HDMI Option	HDMI 1	Выбор подключенного к разъему RJP источника HDMI телевизора. (HDMI1/HDMI2/HDMI3)
External Source	USB Pop-up Screen	Default	После подключения устройства USB к телевизору: <ul style="list-style-type: none"> • Default: появляется всплывающее окно. • Automatic (Автоматически): отображение меню содержимого USB-устройства. • Disable (Отключено): ни всплывающее окно, ни меню не отображаются.
	External Source Banner	ON	Если выбрано значение "Вкл.", на экране телевизора отображается баннер выбора внешнего источника (информация), при выборе другого внешнего источника входного сигнала нажмите клавишу Info или включите телевизор. <ul style="list-style-type: none"> • ON: информация о внешнем источнике отображается на экране телевизора. • OFF: информация о внешнем источнике не отображается на экране телевизора.
	Auto Source	OFF	<ul style="list-style-type: none"> • ON: при подключении к телевизору внешнего источника входных сигналов телевизор идентифицирует источник входных сигналов и автоматически переключается на него. • OFF: Функция автоматического выбора источника отключена. • PC: автоопределение входного сигнала только с PC.
	Anynet+ Return Source	Power On Src	Выбор источника сигнала, на который переключается телевизор после отключения соединения Anynet+(HDMI-CEC). (данная функция особенно полезна для Guestlink RJP.)
Bathroom Speaker	Sub Amp Mode	2	<p>Определение режима работы дополнительного усилителя.</p> <ul style="list-style-type: none"> • 0: отключение функции дополнительного усилителя (выключение ШИМ). • 1: определение громкости дополнит. усилителя в соответствии с уровнем громкости, настроенным при помощи основного регулятора громкости. Громкость дополнительного усилителя определяется на основании уровня громкости при включении телевизора и минимального / максимального уровней громкости. • 2: определение уровня громкости в соответствии с настройками панели управления для ванной комнаты.
	Sub Amp Volume	6	Уровень громкости дополнительного усилителя в соответствии с первоначальными настройками при включении.
Eco Solution	Energy Saving	Off	<p>Настройка яркости телевизора для снижения потребления энергии.</p> <ul style="list-style-type: none"> • Off: отключение функции экономии энергии. • Low: выбор режима малой экономии энергии. • Medium: выбор режима средней экономии энергии. • High: выбор режима высокой экономии энергии.
Logo/ Message	Welcome Message	OFF	Отображение приветственного сообщения в течение 5 секунд при включении телевизора.
	Edit Welcome Message		Редактирование приветственного сообщения.
	Hospitality Logo	OFF	Включение или выключение отображения логотипа отеля. Если выбрано значение "Вкл.", то при включении телевизора на экране сначала отображается логотип (на период времени, заданный для параметра "Logo Display Time" (Время отображения логотипа)), после чего телевизор переключается на источник входного сигнала.
	Hospitality Logo DL	...	<p>Загрузка логотипа отеля.</p> <p>Требования к файлу логотипа отеля:</p> <ul style="list-style-type: none"> • Только файлы BMP или AVI. • Макс. размер файла: BMP – 960 X 540. AVI – 30 МБ. • Файл должен иметь название samsung.bmp или samsung.avi.
	Logo Display Time	...	Время отображения логотипа отеля (3/5/7 секунд).
Cloning	Clone TV to USB		Копирование текущих параметров телевизора на устройство хранения USB.
	Clone USB to TV		Копирование сохраненных на устройстве USB параметров одного телевизора на другой телевизор.
	Setting Auto Intialize	OFF	Если функция автоинициализации настроек активирована, то при выключении и включении телевизора/всех телевизоров будет происходить автоматическое восстановление скопированных значений. Если данные не были скопированы на телевизор, то активация функции автоинициализации настроек не приведет к изменению параметров. Телевизор отключит данную функцию и продолжит работу в выбранном режиме

Функция телевизора отеля			Описание
Категория	Элемент	Исходная настройка	
REACH Solution	REACH Server Update Time	1hour	Активация переключения сервера REACH в режим ожидания в соответствии с настройками времени
	REACH Update Immediate	OFF	Настройка включения телевизором сервера REACH через 1 минуту в режиме ожидания.
	REACH Server Channel	...	Установка канала по умолчанию для сервера REACH <ul style="list-style-type: none"> None: сервер REACH включается после автоматического сканирования Channel value: Включение сервера REACH на выбранном канале
	REACH Server Version	0000	Отображение версии сервера REACH телевизора.
	REACH Server Group ID	All	Выбор идентификатора сервера REACH для включения сервера REACH на конкретном устройстве.
	REACH	OFF	Выберите, использовать ли функцию REACH.
	Background TV Sound	ON	Включение и выключение фонового звука телевизора.
	TICKER	OFF	Включение и выключение бегущей строки
	App Lite	...	<ul style="list-style-type: none"> ON: содержимое Applite отображается. OFF: содержимое Applite не отображается.
	Room Number Setting	...	Настройка номера участка памяти.
Network	Network Setup		Подключение к проводной или беспроводной сети и доступ в Интернет.
	SmartHub Model Setting		Настройка модели SmartHub.
	SmartHub Setting		Настройка SmartHub.
Widget Solution	Widget Mode	ON	Включение/выключение режима миниприложения.
	Solution Type	Vendor Server	Выбор типа решения (Сервер поставщика/сервер SINC).
	Server URL Setting		Настройка URL-адреса сервера.
	License Server IP Setting		Настройка IP-адреса сервера.
	IPTV Mode	ON	Включение/выключение режима IPTV.
	Virtual Standby	OFF	Включение/отключение виртуального режима ожидания. При включении виртуального режима ожидания энергопотребление телевизора составит от 9,5 до 17,4 Вт (в зависимости от размера экрана телевизора).
	Instant On	OFF	Настройка режима загрузки.
	Room Num Setting		Настройка номера участка памяти.
Service	Self Diagnosis for TV	...	Вход в меню самодиагностики. <ul style="list-style-type: none"> Picture Test: устранение сбоев изображения. При отображении сообщения о проблеме в ходе теста изображения нажмите "Да" и следуйте инструкциям на экране. Sound Test: Воспроизведение встроенной мелодии для выявления проблем со звуком. При отображении сообщения о проблеме в ходе теста изображения нажмите "Да" и следуйте инструкциям на экране.
	Self Diagnosis for HTV	...	Меню проверки функции HD отображается в случае возникновения проблемы с запуском Proldiom. Норм./Сбой (Отель США) Поставщик источника входного сигнала STB Setting: название источника входного сигнала Норм./Сбой Bathroom AMP (Усилитель для ванной комнаты): Норм./Сбой (Отель EC) RTC (Часы реального времени): Норм./Сбой (Отель EC) PC Audio Test (Звуковой тест ПК): Норм./Сбой PC Self Test (Самодиагностика ПК): Норм./Сбой
	SW Update	...	Обновление ПО при помощи USB-устройства
	Service Pattern	OFF	Функция, аналогичная функции "Схема обслуживания SVC".
	Sound Bar Out	OFF	ON: Отключение звука динамиков телевизора. Звук будет передаваться через HDMI. Чтобы услышать звук, необходимо подключить звуковую панель. OFF (ВЫКЛ.): Звук будет воспроизводиться через динамики телевизора.
	TV reset		Восстановление настроек по умолчанию

Welcome Message

Приветственное сообщение – это функция отображения пользовательского сообщения при каждом включении телевизора гостем в номере отеля.

- Настройки функции “Приветственное сообщение” находятся в меню “Параметры отеля”.
- Чтобы при включении телевизора отображалось данное сообщение, для параметра “Приветственное сообщение” необходимо установить значение “ВКЛ.”.



- Приветственное сообщение должно содержать не более 25 символов. Текст сообщения можно редактировать в меню “Служба отеля”.
- Далее перечислены символы, поддерживаемые функцией “Приветственное сообщение”.
✎ Можно использовать только заглавные буквы от А до Z.
- Приветственное сообщение можно изменять в экранном меню Edit Welcome Message с помощью навигационных, цветных кнопок и кнопки ввода пульта дистанционного управления.



- Приветственное сообщение и логотип отеля не могут отображаться одновременно.

Hotel Logo

Когда функция Hospitality Logo активирована, при включении телевизора отображается изображение отеля.

- Параметры функции Hospitality Logo доступны в меню режима Hospitality.
- Когда функция Hospitality Logo активирована, элементы Logo Download и Logo Display Menu тоже включены.
- Если в памяти сохранен какой-либо логотип, а функция Hospitality Logo включена, то при включении телевизора будет отображаться логотип отеля.
- Если параметр Hospitality logo отключен, логотип отеля не будет отображаться даже в том случае, когда в память телевизора загружено изображение логотипа.

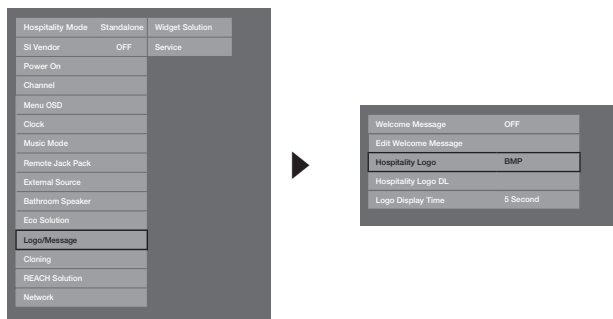

• Hospitality Logo

- Данный параметр позволяет задавать или отменять отображение логотипа отеля.
- Исходное значение параметра: “Выкл.”.
- Можно задать значение “Выкл.” или “Вкл.”.
- Когда задано значение “Вкл.”, становятся доступными элементы меню Logo Download и Logo Time Display.

• Hospitality Logo DL

- Данный параметр позволяет загружать изображение логотипа в память телевизора с устройства USB.
- Во время копирования изображения в телевизор отобразится сообщение “Подождите”.
- Если операция копирования будет успешно завершена, отобразится сообщение “Завершено”.
- В случае сбоя операции копирования появится сообщение “Сбой”.
- Если не подключено никакое устройство USB, отобразится сообщение “Нет USB”.
- Если на устройстве USB отсутствуют файлы для копирования или файл находится в неверном формате (необходим формат файла BMP), отобразится сообщение “Нет файла”. Если отображается сообщение “Нет файла”, а на устройстве USB файл с логотипом существует, проверьте формат файла.

• Logo File Format

- Данный телевизор поддерживает только форматы BMP и AVI.
- Файл должен иметь имя `samsung.bmp` или `samsung.avi`.
- Максимально возможное разрешение в формате BMP – 960 x 540.
- Максимально возможный размер файла в формате AVI – 30 МБ.
- Размер или масштаб изображения при отображении на экране телевизора не изменяется.

Cloning

USB-копирование – это функция передачи настраиваемых параметров (“Изображение”, “Звук”, “Вход”, “Канал”, “Настройка” и “Настройка для отеля”) с одного телевизора на другие.

Все определенные пользователем параметры можно скопировать из телевизора (главного) на устройство USB.

- **Clone TV to USB:** копирование данных, сохраненных в определенной области EEPROM телевизора, на устройство USB.
 1. Вставьте диск USB в порт USB на задней панели телевизора.
 2. Нажимая данные кнопки в указанном порядке, откройте интерактивное меню.
 - MUTE → 1 → 1 → 9 → ENTER
 3. С помощью кнопки ▲ или ▼ выберите параметр “Clone TV to USB”, затем нажмите кнопку ENTER.
 4. Отобразится сообщение “Clone TV to USB”. Затем нажмите кнопку ENTER.
 5. Можно проверить состояние USB-копирования.
 - **In Progress:** выполняется копирование данных на устройство USB.
 - **Completed:** операция копирования успешно завершена.
 - **Failed:** операция копирования завершилась ошибкой.
 - **No USB:** не подключено устройство USB.

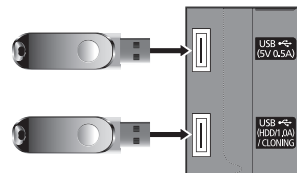

- **Clone USB to TV:** загрузка сохраненных данных с устройства USB в память телевизора.
 1. Вставьте диск USB в порт USB на задней панели телевизора.
 2. Нажимая данные кнопки в указанном порядке, откройте интерактивное меню.
MUTE → 1 → 1 → 9 → ENTER
 3. С помощью кнопки ▲ или ▼ выберите параметр “Clone USB to TV”, затем нажмите кнопку ENTER.
 4. Отобразится сообщение “Clone USB to TV”. Затем нажмите кнопку ENTER.
 5. Можно проверить состояние USB-копирования.
 - **In Progress:** выполняется копирование данных в память телевизора.
 - **Completed:** операция копирования успешно завершена.
 - **Failed:** операция копирования завершилась ошибкой.
 - **No USB:** не подключено устройство USB.
 - **No File:** на устройстве USB отсутствует файл для копирования.

Копирование с устройства USB в память телевизора можно выполнить, нажав кнопку ENTER и удерживая ее в течение 5 секунд.

Семейство продуктов ТВ для отелей не поддерживает функцию **CLONE** между моделями, которые поддерживают и которые не поддерживают спутниковые/ T2 операции.

Рекомендация для быстрого копирования во время установки.

Вставьте USB-ключ с основными настройками первого телевизора; нажмите и удерживайте кнопку ввода в течение 5 секунд.

Автоинициализация настроек

При копировании настроек одного телевизора на другой копируется и гостевая часть меню, и настройки меню, выполненные специалистом отеля (изображение, звук, источник сигнала, канал, установка и настройки отеля). Это позволит установить практически на всех телевизорах отеля одинаковые стандартные настройки. Если постояльцам будет разрешен доступ к гостевой части меню, например, к меню изображения, то они смогут изменить стандартные настройки в доступных меню. Если включить функцию автоинициализации настроек, то при выключении и последующем включении телевизора в настройках любого из гостевых меню будет происходить автоматическое восстановление (инициализация) копированных стандартных значений. Внимание: автоинициализация настроек действует только для значений копированных гостевых меню. Настройки, копирование которых не выполнено, игнорируются.

В приведенной далее таблице указаны настройки, значения которых восстанавливаются до копированных при включенной функции автоинициализации настроек.

Меню	Элемент меню
Изображение	Реж. изображения Подсветка Контраст Яркость Четкость Цвет Тон(3/К) Применить режим изображ. Размер картинки Размер картинки Масштаб/Положение Размер экрана 4:3 Автоподстройка Настройка экрана ПК Грубо Точно Позиция Сброс настр. PIP
	Дополнительные параметры Автоконтраст Черный тон Телесный оттенок Режим только RGB Цвет. пространство Баланс белого Бал. бел. по 10 т. Гамма Режим эксперт Подсветка движения Параметры изображения Оттенок Цифр. фильтр шумов Фильтр шумов MPEG Черный HDMI Режим "Фильм" Auto Motion Plus Откл. экран Память режима изображения Сброс изображения

Меню	Элемент меню
Звук	Режим звука Звуковой эффект Virtual Surround Dialog Clarity Эквалайзер Настройка громкоговор. Дополнительные настройки Уровень звука DTV Аудиоформат Автозадержка Комп Dolby Digital Громкость авто Сброс звука
Система	Спец. возможности Описание аудио Субтитры Прозрачность меню Высокий контраст Увеличение фокуса Язык меню Настройки Smart Touch Control Чувствительность касания Размер пульта ДУ на экране Голосовое управление Язык Телевизионный диктор Пол диктора Уведомления Дисп. устройств Настройки клавиатуры Настройки мыши Время Часы Таймер сна Таймер включения Экономный режим Экон. энергии Датчик экон. реж. Режим ожидания Автовыключение Интеллект. защита Время автозащиты Изменение PIN Общие Игр. режим BD Wise Звуковые сигналы Логот. загрузки Мгновенное включение Anynet+(HDMI-CEC) Видео по запросу DivX®

Plug & Play

Функция Plug & Play для отеля – это функция автоматического выбора режимов отеля, выбора страны, настройки часов и режима изображения.

- Функция Plug & Play для отеля доступна только при первом включении телевизора.
- После настройки первого телевизора и копирования данных из памяти телевизора на устройство USB
- Для настройки следующего телевизора необходимо закрыть экран "Plug & Play для отеля", подключить USB-носитель и скопировать данные с USB на телевизор.
- В зависимости от модели и региона некоторые элементы меню могут отсутствовать.

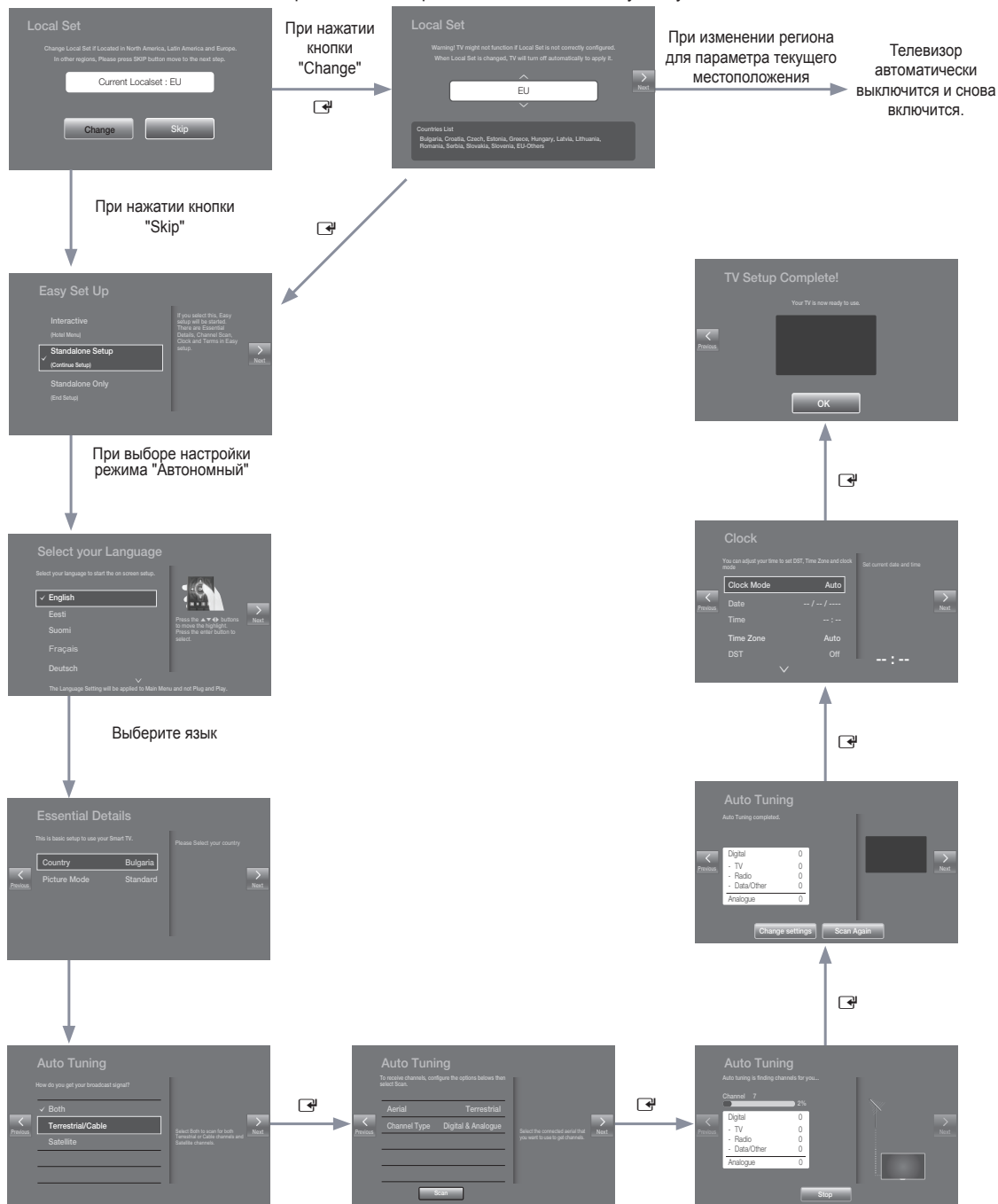

- Экранное меню Plug & Play
 - Исходная настройка: Интерактивный
 - При нажатии кнопки “Только автономн.” по умолчанию устанавливается автономный режим, и в течение 3 секунд на экране отображается сообщение “Выбран автономный режим.”
 - После этого телевизор автоматически переходит в режим RF.
 - При выборе интерактивного режима отображается меню настройки этого режима. Для выхода из меню настройки интерактивного режима нажмите кнопку выключения питания.
 - Если выбран режим “Автономн. Plug & Play”, отображается экранное меню выбора языка меню.

- Экранное меню выбора языка меню
 - Если в экранном меню “Простая настройка” выбран пункт “Автономн. Plug & Play”, отобразится меню “Выбор языка экранного меню”.
 - Исходная настройка: Русский
 - Время отображения: время отображения экранного меню такое же, как и для моделей бытовых телевизоров Samsung.
 - При нажатии кнопки ENTER отображается экранное меню “Выбрать область”.

- Выбор страны
 - Исходная настройка: Великобритания.
 - Отображается экранное меню выбора страны, в котором можно выбрать необходимую область.

- Экранное меню установки часов
 - Время отображения: 30 секунд.
 - Отображается экранное меню элемента “Установка часов”.
 - Если нажать кнопку ENTER после установки часов (вручную или в автоматическом режиме), отобразится экранное меню “Реж. изображения”.

- Экранное меню режима автопоиска
 - Если выбран параметр “Пропуск”, отображается экранное меню установки часов.
 - При нажатии кнопки ENTER выполняется автоматический поиск каналов.
 - Время отображения экранного меню, начиная с запуска функции “Автонастройка” и заканчивая выполнением автосортировки, составляет 30 секунд.

- Экранное меню “Реж. изображения”
 - Исходная настройка: “Стандартный”.
 - Отображается экранное меню “Реж. изображения”, в котором в качестве режима изображения можно выбрать “Динамический” или “Стандартный”.
 - После выбора режима изображения отображается экранное меню автономных настроек меню отеля. Нажмите кнопку выключения питания для выхода из меню.

Многокодовый ПДУ

Многокодовый ПДУ представляет собой специальный передатчик, предназначенный для управления всеми телевизорами с помощью одного пульта дистанционного управления.

Эта функция необходима, когда несколько телевизоров сосредоточены в одном месте, например в больнице. На экранном меню источника отобразится заданный идентификационный номер. Данная функция поддерживает до 9 различных направлений передачи, т. е. клавиш пульта дистанционного управления.

Исходный идентификационный код каждого телевизора – “0”.

- Идентификационный код можно задавать и сбрасывать в режиме аналогового ТВ или в режиме РС. (эта функция недоступна при отображении канала ТТХ или канала DTV)
- Идентификационный код может принимать значение от 0 до 9.
- Одновременно нажмите и удерживайте кнопки MUTE и RETURN не менее 7 секунд, затем выберите кнопку с цифрой для установки кода.
- Экранное меню с установленным идентификационным кодом отобразится в центре экрана.
- Отобразится сообщение "Для кода дистанционного управления задано значение 0. При необходимости код дистанционного управления можно изменить нажатием выбранной цифры." где x – число.
 Это экранное меню будет отображаться, пока не будет нажата кнопка EXIT.



Remote control code is set to 0. If you want to change the Remote control code, enter the chosen digit.

- Например, при нажатии пользователем кнопки с цифрой 1 для телевизора и пульта дистанционного управления будет установлен идентификационный код 1.
- Отобразится следующее сообщение: “Код дистанционного управления изменен на 1”. В этом случае телевизором можно управлять только с помощью пульта дистанционного управления, идентификационный код которого совпадает с кодом телевизора.
- Если идентификационные коды пульта дистанционного управления и телевизора не совпадают, отобразится сообщение “Код ТВ: x” (где x – идентификационный код телевизора).
- Для сброса идентификационного кода одновременно нажмите и удерживайте кнопки MUTE и EXIT не менее 7 секунд. После отпускания кнопки идентификационный код сбросится до значения "0" и на телевизоре и на пульте ДУ. Отобразится сообщение “Для кода дистанционного управления задано значение 0”.

Channel Bank Editor (только для Smoovie TV)

Функция “Channel Bank Editor” – это функция выбора одного из трех наборов каналов. В зависимости от карты клиент гостиницы может просматривать три специальных канала.

Настройка функции “Channel Bank Editor” в автономном режиме

1. Войдите в меню автономной работы, нажав **MUTE+1+1+9+Enter**.
2. Выберите поставщика источника входного сигнала: **“Smoovie”**
3. Появится новый параметр меню **Channel Bank Editor**.
4. Откройте меню **Channel Bank Editor**.

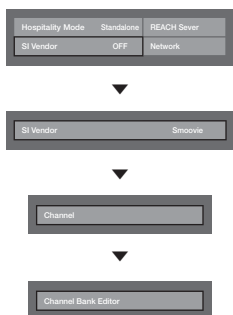

<В зависимости от модели и региона некоторые элементы меню могут отсутствовать>

5. Измените набор каналов, как показано в примере ниже.
 - a. Bank1 (бесплатный канал): выберите канал, который будет доступен при отсутствии карты в пульте.
 - b. Bank2 (семейная карта – зеленая): выберите канал, который будет доступен при наличии ЗЕЛеной КАРТЫ в пульте.
 - c. Bank3 (карта для взрослых – красная): выберите канал, который будет доступен при наличии КРАСНОЙ КАРТЫ в пульте.

Channel Bank Edit			
Registered	Bank1 (4)	Bank2 (6)	Bank3 (36)
1 1futech	<input type="checkbox"/>	<input type="checkbox"/>	<input checked="" type="checkbox"/>
2 BBC1	<input checked="" type="checkbox"/>	<input checked="" type="checkbox"/>	<input checked="" type="checkbox"/>
3 24ore.tv	<input checked="" type="checkbox"/>	<input checked="" type="checkbox"/>	<input checked="" type="checkbox"/>
4 C3	<input type="checkbox"/>	<input checked="" type="checkbox"/>	<input checked="" type="checkbox"/>
5 BBC World	<input type="checkbox"/>	<input checked="" type="checkbox"/>	<input checked="" type="checkbox"/>
6 C5	<input type="checkbox"/>	<input checked="" type="checkbox"/>	<input checked="" type="checkbox"/>
7 Coming Soom	<input type="checkbox"/>	<input checked="" type="checkbox"/>	<input checked="" type="checkbox"/>
8 S2	<input type="checkbox"/>	<input type="checkbox"/>	<input checked="" type="checkbox"/>
9 S2	<input type="checkbox"/>	<input type="checkbox"/>	<input checked="" type="checkbox"/>

⏪ Move ⏩ Select/Deselect ⏪ Return

Инструкции по использованию пульта дистанционного управления SMOOVIE

1. При выборе SMOOVIE в качестве источника сигнала необходимо использовать пульт дистанционного управления SMOOVIE.
2. С помощью цифровых кнопок на пульте дистанционного управления пользователь может выбирать только каналы набора Bank1.
Для изменения каналов при использовании зеленой или красной карты используются кнопки вверх/вниз.
3. В списке каналов отображаются только каналы набора Bank1.

Channel Editor

“Channel Editor” – это функция изменения номера и названия канала.

- Используйте параметр “Channel Editor” для сортировки каналов в соответствии с номерами, заданными пользователем.

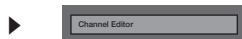
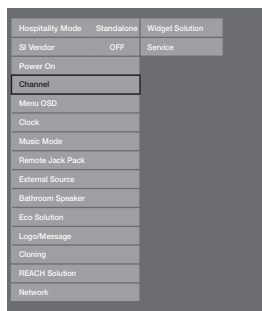

<В зависимости от модели и региона некоторые элементы меню могут отсутствовать>

Простые шаги для использования функции “Редактор каналов” в автономном режиме

Шаг	Описание
1	Запуск функции “Channel Auto Store” в меню “Параметры отеля”
2	Выбор пункта “Channel Editor” в меню “Параметры отеля”
3	Создание таблицы с необходимым окончательным списком желаемых каналов
4	Переупорядочение каналов с помощью кнопки TOOLS на основе созданной таблицы
5	Нажатие кнопки EXIT или RETURN для выхода.

<Для лучшего восприятия информации см. следующие подробные сведения>

Последовательность включения Smoovie

Шаг	Используемый телевизор Smovie (Антенна/Кабель)			
	Параметр Общая карта каналов включен (используются источники Антенна и Кабель)	Используются только источник Антенна или Кабель	Используются только источник Антенна или Кабель	Используются только источник Антенна или Кабель
	Если при включении телевизора начинается настройка P&P	Если настройка P&P уже выполнена	Если при включении телевизора начинается настройка P&P	Если настройка P&P уже выполнена
1	Выполните настройку P&P за исключением сохранения каналов	Войдите в меню отеля	Выполните полную настройку P&P (автоматическая настройка источника “Антенна” или “Кабель”)	Войдите в меню отеля
2	После настройки P&P на экране телевизора отобразится меню отеля	Включите параметр “Общая карта каналов”	После настройки P&P на экране телевизора отобразится меню отеля	Выберите тип канала - ATV или ADTV для источника “Антенна” - ATV или CDTV для источника “Кабель”
3	Включите параметр “Общая карта каналов”	Включите и выключите питание телевизора	Выберите тип канала - ATV или ADTV для источника “Антенна” - ATV или CDTV для источника “Кабель”	Выберите Smoovie TV в меню отеля
4	Включите и выключите питание телевизора	Войдите в меню отеля	Выберите Smoovie TV в меню отеля	Выберите пункт Channel Setup
5	Войдите в меню отеля	Выберите Smoovie TV в меню отеля	Выберите пункт можно пропустить	Выберите Антенна или Кабель для автоматической настройки
6	Выберите Smoovie TV в меню отеля	Выберите пункт Channel Setup	Выберите Антенна или Кабель для автоматической настройки (можно пропустить)	Настройте редактор набора каналов
7	Выберите пункт Channel Setup	Выберите «Антенна» + «Кабель» для автоматической настройки	Настройте редактор набора каналов	После выключения и повторного включения питания телевизор можно использовать
8	Выберите «Антенна» + «Кабель» для автоматической настройки	Настройте редактор набора каналов	После выключения и повторного включения питания телевизор можно использовать	
9	Настройте редактор набора каналов	После выключения и повторного включения питания телевизор можно использовать		
10	После выключения и повторного включения питания телевизор можно использовать			

Шаг	Используемый телевизор Smovie (Спутник)			
	Параметр "Общая карта каналов" включен (используются источники "Спутник" и "Антенна" или "Кабель")		Используется только "Спутник"	
	Если при включении телевизора начинается настройка P&P	Если настройка P&P уже выполнена	Если при включении телевизора начинается настройка P&P	Если настройка P&P уже выполнена
1	Выполните настройку P&P за исключением сохранения каналов	Войдите в меню отеля	Выполните полную настройку P&P (автоматическая настройка источника "Антенна" или "Кабель")	Войдите в меню отеля
2	После настройки P&P на экране телевизора отобразится меню отеля	Включите параметр "Общая карта каналов"	После настройки P&P на экране телевизора отобразится меню отеля	Выберите тип канала - ATV или ADTV для источника "Антенна" - ATV или CDTV для источника "Кабель"
3	Включите параметр "Общая карта каналов"	Включите и выключите питание телевизора	Выберите тип канала - ATV или ADTV для источника "Антенна" - CATV или CDTV для источника "Кабель"	Выберите Smoovie TV в меню отеля
4	Включите и выключите питание телевизора	Войдите в меню отеля	Выберите Smoovie TV в меню отеля	Выберите пункт Channel Setup
5	Войдите в меню отеля	Выберите Smoovie TV в меню отеля	Выберите пункт Channel Setup (можно пропустить)	Выберите Спутник для автоматической настройки
6	Выберите Smoovie TV в меню отеля	Выберите пункт Channel Setup	выберите Спутник для автоматической настройки (можно пропустить)	Настройте редактор набора каналов
7	Выберите пункт Channel Setup	Выберите Спутник для автоматической настройки	Настройте редактор набора каналов	После выключения и повторного включения питания телевизор можно использовать
8	Выберите Спутник для автоматической настройки	Настройте редактор набора каналов	После выключения и повторного включения питания телевизор можно использовать	
9	Настройте редактор набора каналов	После выключения и повторного включения питания телевизор можно использовать		
10	После выключения и повторного включения питания телевизор можно использовать			

Список каналов

Просмотр сведений о канале в списках **Все, ТВ, Радио, Данные/Др., Аналоговые** или **Избранное 1-5**.

При нажатии кнопки CH LIST на пульте дистанционного управления отобразится экран **Список каналов**.

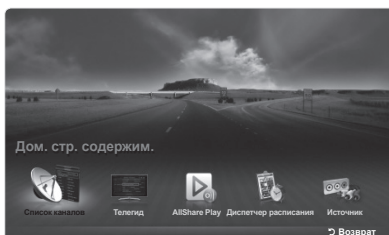

* Представленное изображение может отличаться в зависимости от модели устройства.

- **Все:** отображение всех доступных на данный момент каналов.
 - **ТВ:** отображение всех доступных на данный момент каналов телевизора.
 - **Радио:** отображение всех доступных на данный момент радиоканалов.
 - **Данные/др.:** отображение всех доступных на данный момент каналов MHP или других каналов.
 - **Аналоговые:** отображение всех доступных на данный момент аналоговых каналов.
 - **Избранное 1-5:** отображение всех избранных каналов.
- Чтобы просмотреть добавленные избранные каналы, нажмите кнопку CH LIST и с помощью кнопки ◀ (Реж. кан.) перейдите к списку **Избранное 1-5**.
- Использование кнопок пульта дистанционного управления для работы с меню **Список каналов**
- **⌘ (Сервис):** отображение меню параметров.
 - **◀ (Реж. кан. / Канал):** переход к спискам **Все, ТВ, Радио, Данные/др., Аналоговые** или **Избранное 1-5**.
 При выборе параметра **Пром. прогр.** в меню **⌘ (Сервис)** можно перейти к другим каналам с помощью кнопки **▶ (Канал)**.
 - **📺 (Просмотр / Информация):** просмотр выбранного канала. / просмотр сведений о выбранной программе.
 - **⏪ (Страница):** переход к следующей или предыдущей странице.

Использование параметра “Просмотр по расписанию” в меню “Список каналов”

(только для цифровых каналов)





Если параметр **Просмотр по расписанию** задан в меню **Список каналов**, программу можно настроить только в режиме **Просм. прогр.**

1. Нажмите кнопку **CH LIST** и выберите нужный цифровой канал.
2. Нажмите кнопку **TOOLS** и выберите параметр **Просм. прогр.**. Отобразится список программ для данного канала.
3. С помощью кнопок **▲ / ▼** выберите нужную программу, затем нажмите кнопку **ENTER** (Информация) или кнопку **INFO**.
4. Выберите параметр **Просмотр по расписанию**, затем нажмите кнопку **ENTER**.

 Если требуется отменить **Просмотр по расписанию**, выполните шаги с 1 по 3. Выберите **Отменить расп.**





Использование меню параметров **TOOLS**

Настройте все каналы с помощью параметров меню **Список каналов** (**Просм. прогр.**, **Изм. избранное**, **Блокировка/Разблокировка**, **Изменить название канала**, **Изм. номера канала**, **Удалить**, **Информация**, **Сортировка**, **Режим ред.**). Набор элементов в меню параметров может варьироваться в зависимости от состояния канала.

1. Выберите канал и нажмите кнопку **TOOLS**.
2. Выберите функцию и измените ее настройки.
 - **Просм. прогр.**: отображение программы при выборе цифрового канала.
 - **Изм. избранное**: указание часто просматриваемых каналов как избранных. Добавление или удаление канала в списке **Избранное 1-5**.
1. Выберите **Изм. избранное**, затем нажмите кнопку **ENTER**.
2. Нажмите кнопку **ENTER** для выбора пункта **Избранное 1-5**, а затем нажмите кнопку **OK**.
 -  Один избранный канал можно добавить в несколько групп избранных каналов, входящих в список **Избранное 1-5**.
 - **Блок./разблок.**: заблокированные каналы нельзя выбирать и просматривать.
 -  Эта функция доступна, только если для параметра **Блокировка канала** установлено значение **Вкл.**
 -  Появится окно ввода PIN-кода. Введите 4-значный PIN-код. PIN-код можно изменить, выбрав параметр **Изменение PIN**.
 - **Изменение имени канала** (только для аналоговых каналов): присвоение каналу нового имени.
 - **Изм. номера канала** (только для цифровых каналов): ввод нового номера с помощью цифровых кнопок.
 -  В некоторых регионах функции **Изменение имени канала** и **Изм. номера канала** могут не поддерживаться.
 - **Удалить**: можно удалить канал, чтобы отображались только нужные каналы.
 - **Информация**: просмотр сведений о выбранной программе.
 - **Сортировка**: сортировка списка по номеру канала или имени канала.
 - **Режим редактирования**: можно выбрать нужные каналы и отредактировать их.

Использование меню параметров **TOOLS**

Настройте все каналы с помощью параметров меню (**Изм. избранное**, **Блокировка/Разблокировка**, **Удалить**, **Отменить выбор**, **Выбрать все**).

1. Нажмите кнопку **TOOLS** на экране **Список каналов**, затем выберите параметр **Режим ред.**. Слева от канала отобразится галочка.
2. С помощью кнопок **▲/▼** выберите нужный канал, затем нажмите кнопку **ENTER**. Выбранный канал отмечен значком (✓).
 -  Можно выбрать несколько каналов.
 -  Нажмите снова кнопку **ENTER** для отмены выбора канала.
3. Нажмите кнопку **TOOLS**, затем выберите функцию и измените ее настройки.
 - **Изм. избранное**: указание часто просматриваемых каналов как избранных.
 -  На экране **Изм. избранное** отображаются пять групп каналов (**Избранное 1**, **Избранное 2** и т.д.). Избранный канал можно добавить в любую из этих групп. С помощью кнопок **▲/▼** выберите группу.
 - **Блок./разблок.**: заблокированные каналы нельзя выбирать и просматривать.
 -  Эта функция доступна, только если для параметра **Блокировка канала** установлено значение **Вкл.**
 -  Появится окно ввода PIN-кода. Введите 4-значный PIN-код. PIN-код можно изменить, выбрав параметр **Изменение PIN**.
 - **Удалить**: можно удалить канал, чтобы отображались только нужные каналы.
 - **Отменить выбор**: отмена выбора всех выбранных каналов.
 - **Выбрать все**: выбор всех каналов в списке каналов.

My Channel

Определяет страну и жанр каналов, предлагаемых отелем. При выборе страны и жанра пользователем показывает соответствующие каналы.

- Для выбора жанра сначала необходимо определить страну.
- Если выбран жанр, но НЕ добавлены каналы, в списке каналов отобразятся все каналы.
- Функция "Мой канал" работает только в автономном режиме.
- "Поставщик источника входного сигнала" в автономном режиме: эта функция не работает, если выбран источник Smoovie.
- Этот параметр находится в разделе "Параметры отеля" (Меню отеля > Режим обслуживания) и может быть включен или выключен.
- Параметр работает, только если для него установлено значение "Вкл".

Композиция каналов [режим жанра]

Стандартный	Категория	Реж. кан.	Включение режима антенны		Описание
			Антенна/Кабель	Спутник	
Отель	Жанр	Все (по умолчанию)	<input type="radio"/>	<input type="radio"/>	Отображение жанра канала для каждой страны в режиме заводских настроек.
		Новости	<input type="radio"/>	<input type="radio"/>	
		Радио	<input type="radio"/>	<input type="radio"/>	
		Развлечения	<input type="radio"/>	<input type="radio"/>	
		Спорт	<input type="radio"/>	<input type="radio"/>	
		Отель	<input type="radio"/>	<input type="radio"/>	

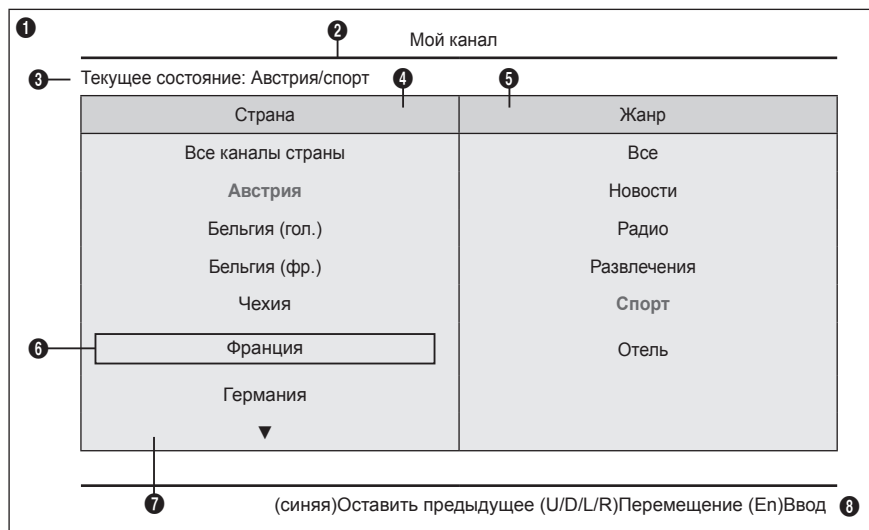

* Число отображаемых в списке элементов см. в документации разработчиков.

Руководство по кнопкам

Кнопка	Действие	Помощь в навиг.
BLUE	Возврат к экрану. (Настройка жанра: последняя страна и жанр)	Оставить предыдущее
ENTER	Выбор элемента.	Ввод
Ch. Up/Down	Перемещение выделения по странице.	(Телегид отсутствует)
UP/DOWN	Переход к списку жанров каждой страны. (по кругу)	Перемещение
RIGHT	Выбор выделенного элемента и перемещение выделения в раздел жанра.	
RETURN	Возврат к экрану. (Настройка жанра: последняя страна и жанр)	(Телегид отсутствует)
EXIT	Возврат к экрану. (Настройка жанра: последняя страна и жанр)	(Телегид отсутствует)

Примечания

- В этом разделе описаны передние элементы интерфейса, которые отображаются на экране телевизора при включении. (Заводские настройки > Режим жанра: Включить)
- Жанр является подсписком каждой страны.
- Экран телевещания, на котором отобразится последний сохраненный канал.
 - Для сохранения карты предыдущей страны и жанров нажмите синюю кнопку, затем кнопки ВОЗВРАТ, ВЫХОД для закрытия передних элементов интерфейса.

И т.п.

- Выделение по умолчанию: Последние сохраненные элементы (страна, жанр)
- Тайм-аут (60 сек.)

Элементы

№	Имя	Описание
1	Фоновый экран	<ul style="list-style-type: none">• Последний сохраненный канал, который отображается при включении телевизора.
2	Название функции	<ul style="list-style-type: none">• Это название функции.
3	Текущее состояние	<ul style="list-style-type: none">• Отображение текущих настроек страны/жанра.
4	Элементы стран	<ul style="list-style-type: none">• Отображение элемента из списка стран.• Отображение последней выбранной страны.
5	Элементы жанра	<ul style="list-style-type: none">• Отображение элемента из списка жанров.• Отображение доступных элементов жанров для каждой страны, заданных установщиком в режиме заводских настроек. (всегда имеется элемент "Все")• Отображение последнего выбранного жанра.
6	Выделение	<ul style="list-style-type: none">• Если название элемента слишком длинное для отображения в данной области, можно воспользоваться функцией автоматической прокрутки текста.
7	Индикатор	<ul style="list-style-type: none">• Отображается при наличии предыдущей и следующей страницы.
8	Помощь в навиг.	<ul style="list-style-type: none">• Руководство по кнопкам отображается справа.

Операции с выделенными элементами [элементы стран]

• Эта страница предназначена исключительно для выполнения операций. Представленные здесь экраны могут отличаться от реальных.

Примечания

- Пользователь может переходить от одного элемента к другому в списке страны и жанра с помощью кнопки вверх или вниз на пульте дистанционного управления.
- Поддерживается круговая навигация.

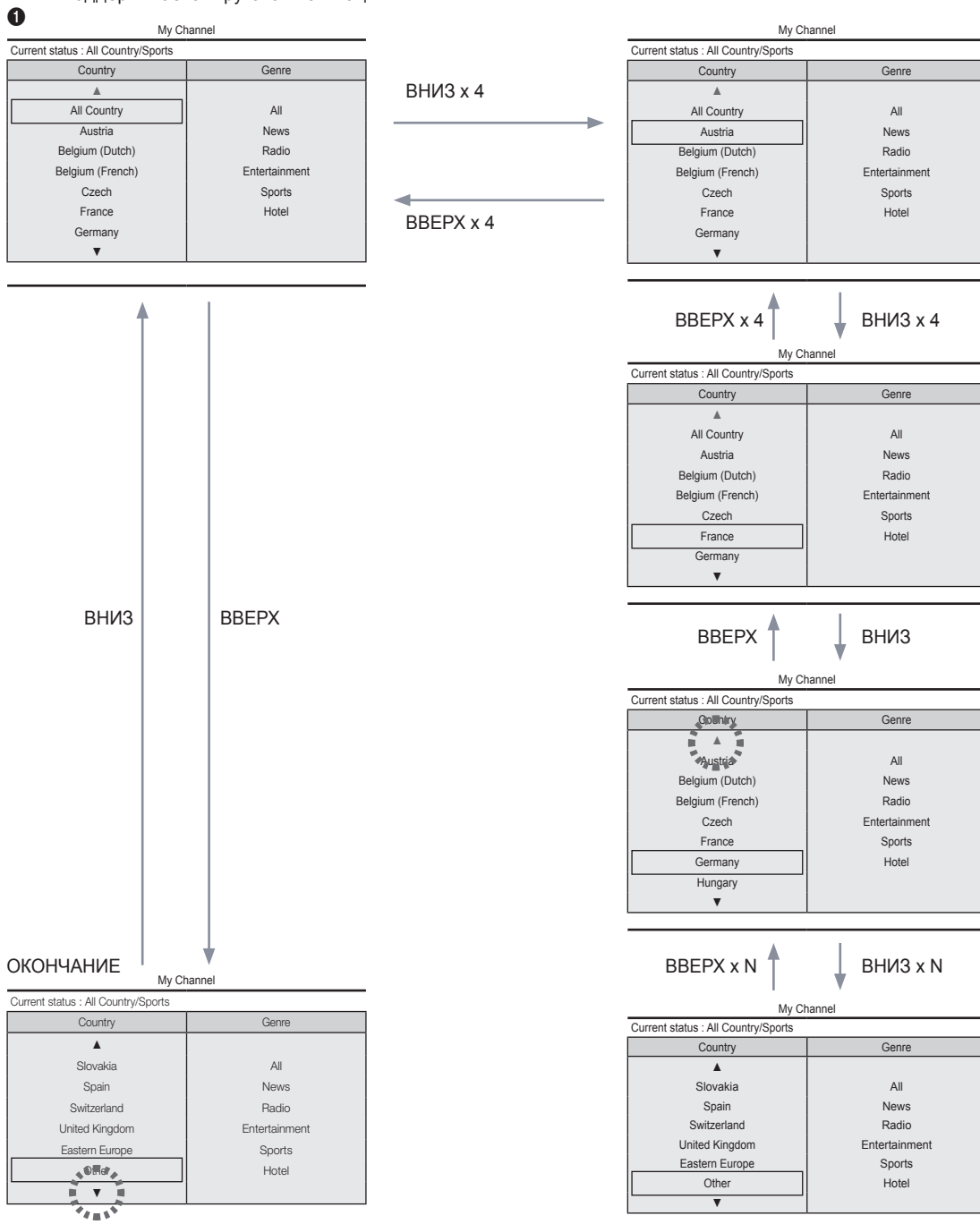

Операции с элементами [жанр по умолчанию]

• Эта страница предназначена исключительно для выполнения операций. Представленные здесь экраны могут отличаться от реальных.

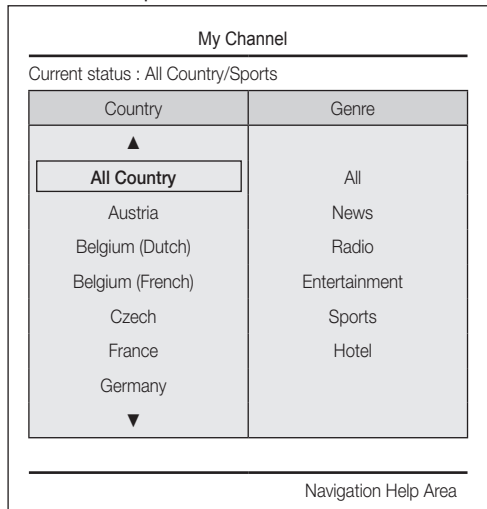

- Выбранная страна выделена.

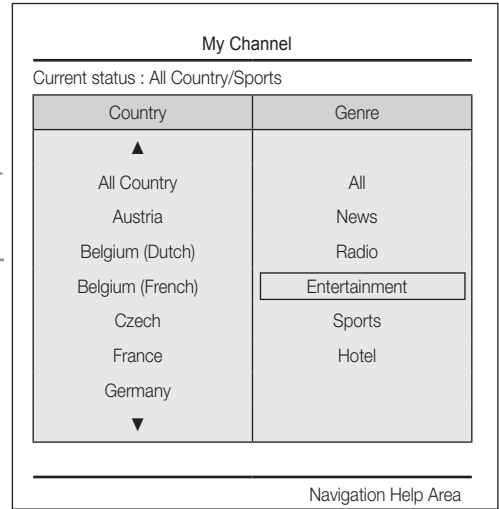

- Выделение по умолчанию: выбранный жанр.

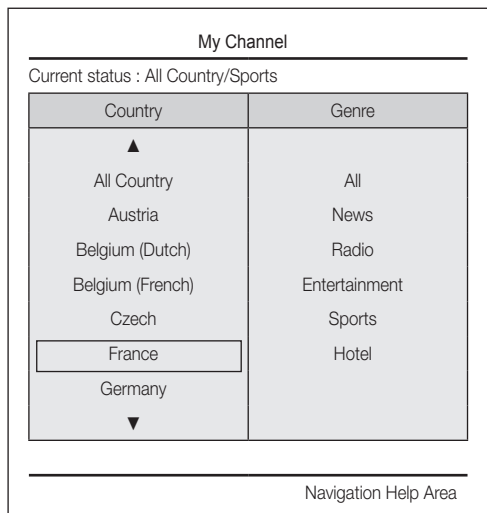

- Другой элемент страны выделен. (например Франция)

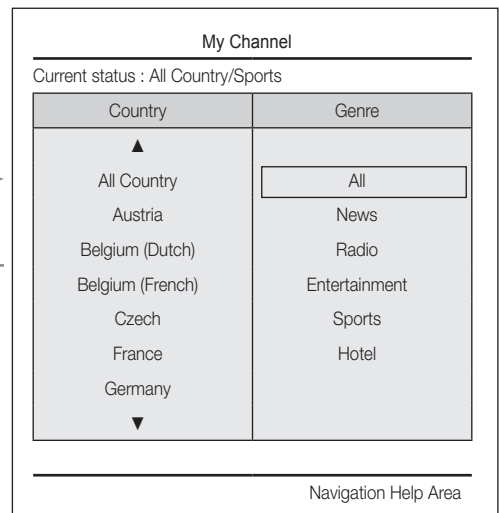

- Выделение по умолчанию: Все

Операция изменения режима 1 (1/2)

• Эта страница предназначена исключительно для выполнения операций. Представленные здесь экраны могут отличаться от реальных.

1

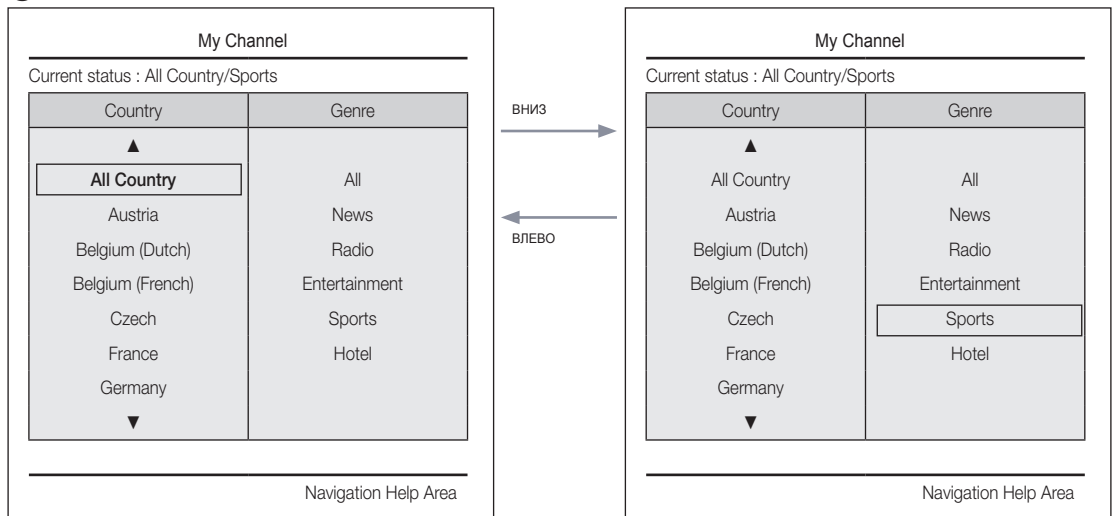

- Текущий режим жанра: Все каналы страны/Спорт

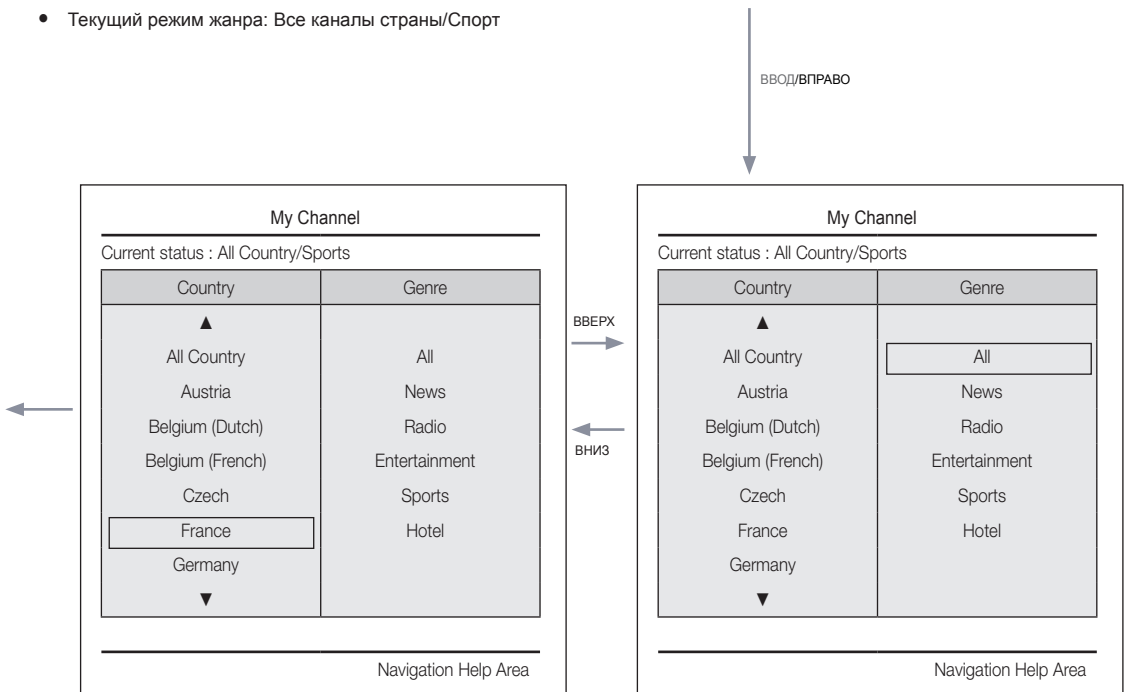

- Если страна выбрана, выделение автоматически переместится в меню жанра.

6

Операция изменения режима 1 (2/2)

• Эта страница предназначена исключительно для выполнения операций. Представленные здесь экраны могут отличаться от реальных.

5

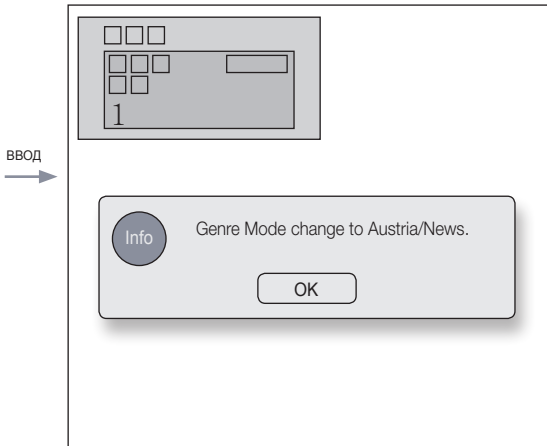

- Отобразится сообщение о завершении изменения режима жанра.
- Тайм-аут (5 сек.)

ВВОД / RETURN / Тайм-аут

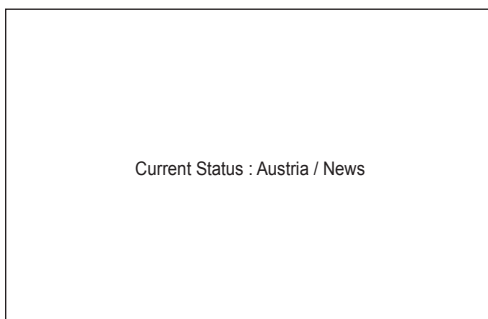

1

6

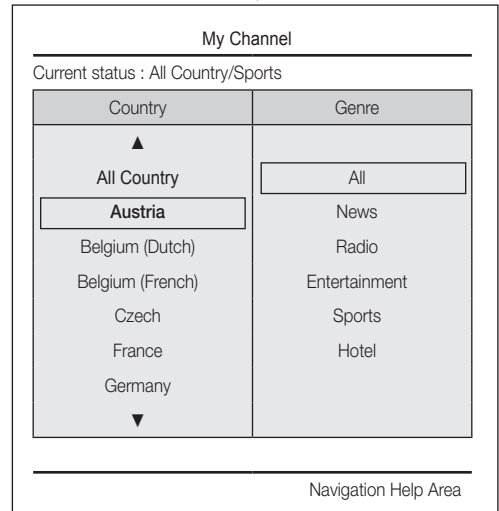

- Если в режиме жанра нажать левую кнопку для перехода в режим страны, будет выделена выбранная в настоящий момент страна.

Операция изменения режима 2 (1/2)

• Эта страница предназначена исключительно для выполнения операций. Представленные здесь экраны могут отличаться от реальных.

1

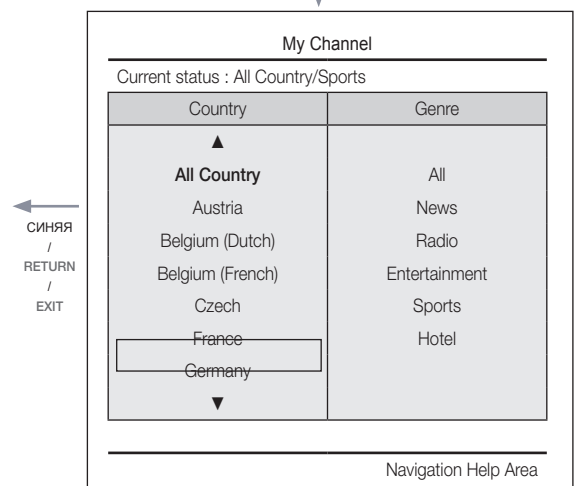
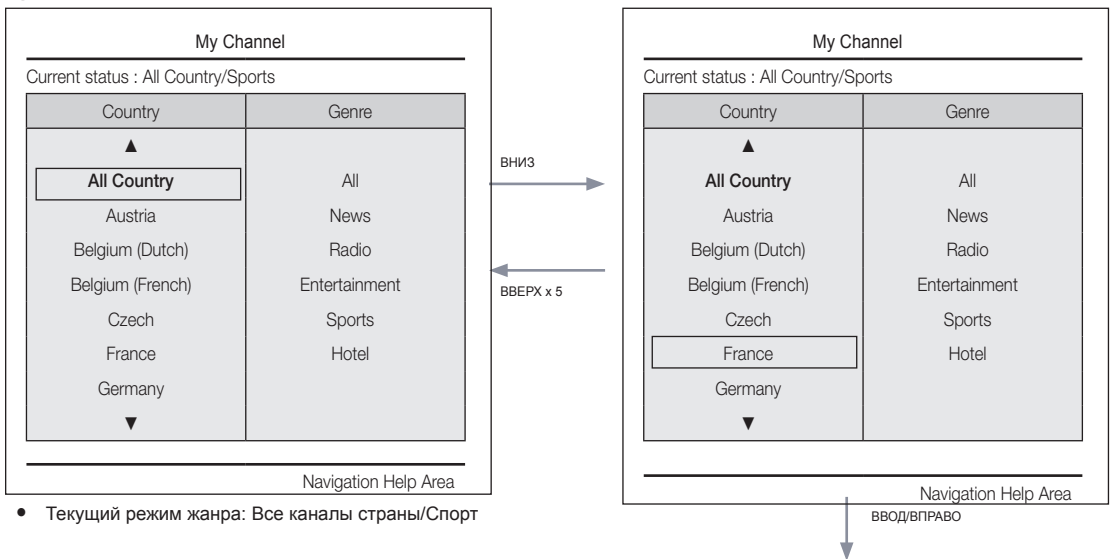

5

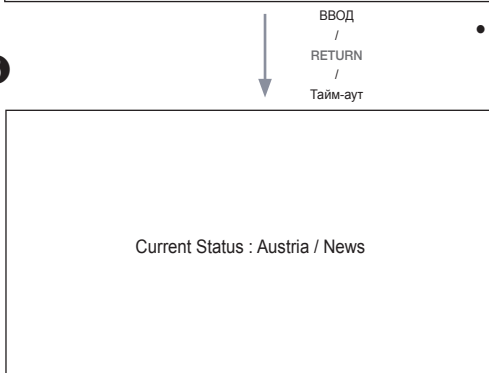

• Если страна выбрана, выделение автоматически переместится в меню жанра.

• Текущий режим жанра: Все каналы страны/Спорт

Сценарий включения питания [последнее сохранение]

• Эта страница предназначена исключительно для выполнения операций. Представленные здесь экраны могут отличаться от реальных.

1

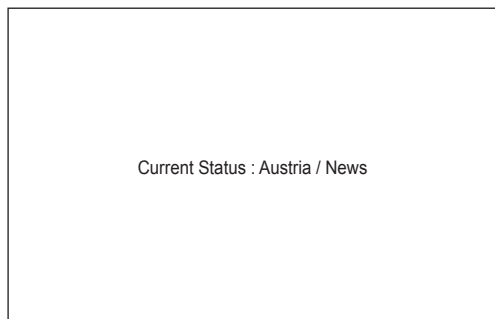

ПИТАНИЕ →

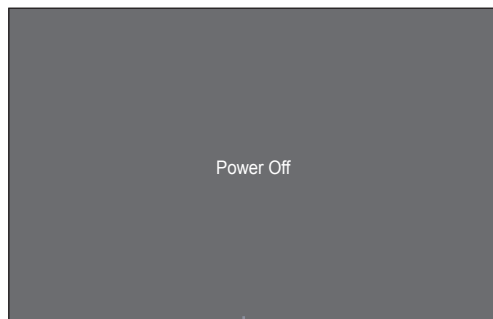

↓ ПИТАНИЕ

- Текущий режим жанра: Австрия/Новости

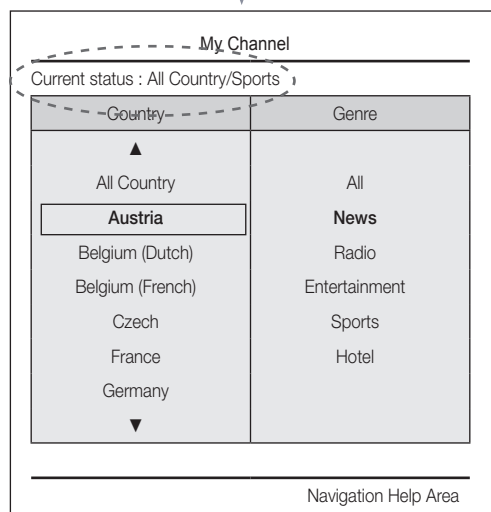

- Текущий режим жанра: Австрия/Новости

Редактор жанра (настройка жанра каждого телевизионного канал отеля.)

- Эту функцию можно использовать в меню отеля (заводская настройка).
- Поддерживаемые жанры включают: Новости, Радио, Развлечения, Спорт и Отель.
- Для одного канала можно выбрать одновременно несколько жанров.

Редактор стран (редактор каналов): Это редактор, с помощью которого можно настроить страну для каждого из телеканалов отеля.

- Поддерживаемые страны (20 стран): Австрия, Бельгия, Китай, Дания, Финляндия, Франция, Германия, Греция, Италия, Япония, Нидерланды, Норвегия, Португалия, Россия, Корея, Испания, Швеция, Турция, США
- Если для страны задано несколько каналов, страна регистрируется в качестве категории, и пользователи могут просматривать каналы по стране.
- Для канала можно задать несколько стран. Если пользователь выбирает категорию, только каналы, соответствующие стране, отображаются в списке каналов.
- Если в списке выбран любой из каналов, для которого задана страна, к инструментам добавляется элемент “Изменить страны”. В противном случае к инструментам добавляется элемент “Добавить к странам”.
- * При выполнении соответствующей функции для выбранного канала можно задать или удалить страну.
- Передние элементы интерфейса
- Отображается экран, на котором пользователь может выбрать страну или жанр при включении питания.

Компоновка левого кадра

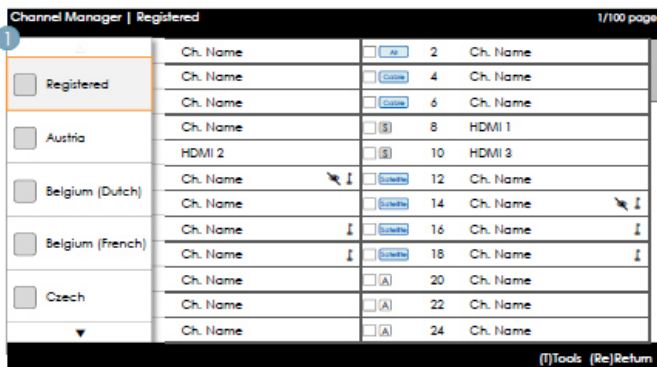

Руководство по кнопкам

Кнопка	Действие	Помощь в навиг.
ENTER	Выбор или открытие соответствующей области браузера каналов.	(Телегид отсутствует)
RETURN	Выбор или открытие соответствующей области браузера каналов.	Возврат
▲/▼	Перемещение выделения вверх или вниз.	(Телегид отсутствует)
►	Перемещение выделения в область браузера каналов.	(Телегид отсутствует)
INFO	Отображение информации о категории.	(Телегид отсутствует)
TOOLS	Отображение меню функций программы.	Инструменты
EXIT	Отмена и возврат к предыдущему действию (Заводские настройки).	(Телегид отсутствует)

Примечания

- Это компонент левого кадра (Категории стран).

И т.п.

- Выделение по умолчанию: “Выбранная в настоящий момент страна”

Элементы

№	Имя	Описание
1		<ul style="list-style-type: none"> • При открытии экрана пользователем выделяется выбранный элемент по умолчанию. • Отображаются значок страны и название категории. (Если выделение находится в основном кадре, отображается только значок.) • Перемещение выделения <ul style="list-style-type: none"> – Для перемещения выделения можно нажать кнопку вверх или вниз. – Если элементы невозможно отобразить на странице, отобразятся индикаторы вверх и вниз. – После перемещения выделения в категорию список каналов, соответствующих этой категории, будет загружен в основной кадр.

Левый кадр [Категории стран]

Стандартный	Категория	Реж. кан.	Включение режима антенны		Описание
			Антенна/Кабель	Спутник	
Отель	Исходная настройка	Зарегистрировано	○	○	<ul style="list-style-type: none"> • Список всех каналов, зарегистрированных с помощью операции автоматической настройки.
	Страна	Все каналы страны	○	○	<ul style="list-style-type: none"> • Список каналов и источников, указанных в списке зарегистрированных каналов. • “Все каналы страны” – это полный список каналов, зарегистрированных для страны. (Эта функция доступна только для конечных пользователей.)
		Страна 1	○	○	
		Страна 2	○	○	
.	○	○			

Инструменты [Зарегистрировано/Категории стран]

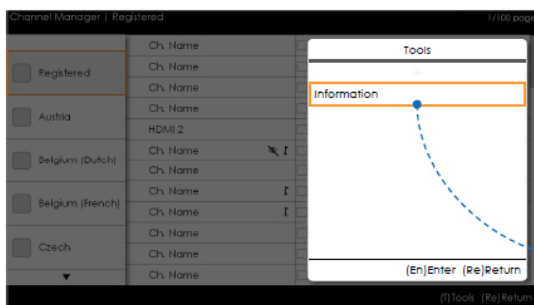

- Диспетчер каналов > Категория каналов > Инструменты > Информация

Registered	: 3210
Austria	: 400
Belgium(Dutch)	: 700
Belgium(French)	: 0
Czech	: 60
...	: 70
...	: 80
	▼
Ok	

- Элементы отображаются без метки “Канал”.
- Если элемент Зарегистрировано/Страна в левом кадре выделен, можно активировать соответствующее окно, нажав кнопку “ИНФО” на пульте дистанционного управления.
- Отобразятся все страны.
- Для перехода между элементами страны можно использовать кнопку вверх или вниз. (Индикаторы отображаются.)

Примечания

- Это определение меню инструментов в категории левого кадра.
- Отображается только информационный элемент для каждой регистрации/страны.

Элементы

Категория	Меню инструментов	Описания
Зарегистрировано, Страна	Информация	Зарегистрированные каналы. Число каналов в каждой категории.

- Элементы отображаются без пометки "Канал".

Сообщения об ошибках

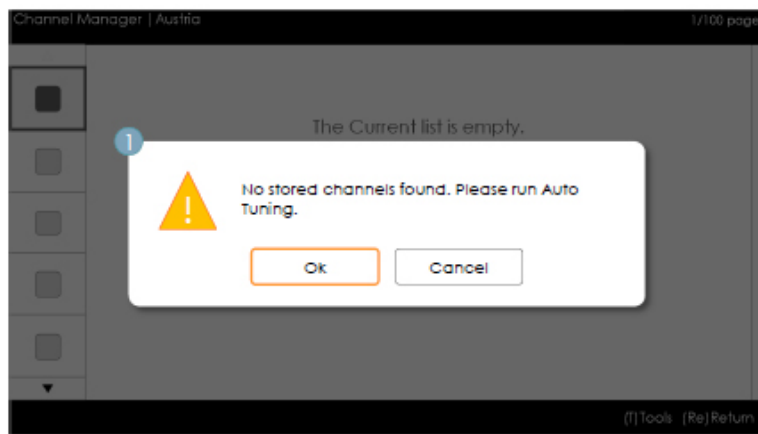

Примечания

- Это сообщение, предупреждающее об отсутствии сохраненных каналов в списке зарегистрированных каналов.

Элементы

№	Имя	Описание
1	Сообщение	<ul style="list-style-type: none">• При открытии браузера если поле зарегистрированных каналов пусто, отображается всплывающее сообщение, позволяющее пользователям переключиться в меню автосохранения (программа).• Если ни время, ни канал не настроены, и пользователь открывает диспетчер каналов, отобразится сообщение, позволяющее переключиться в режим автонастройки (автоматическая программа).

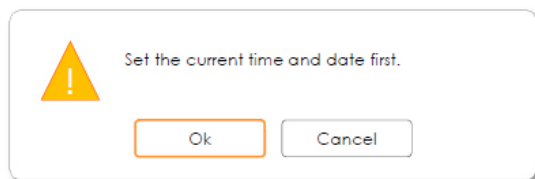

- Это сообщение отображается, когда время не настроено.
 - Если время не настроено, перед открытием диспетчера каналов отобразится сообщение в режиме заводских настроек.

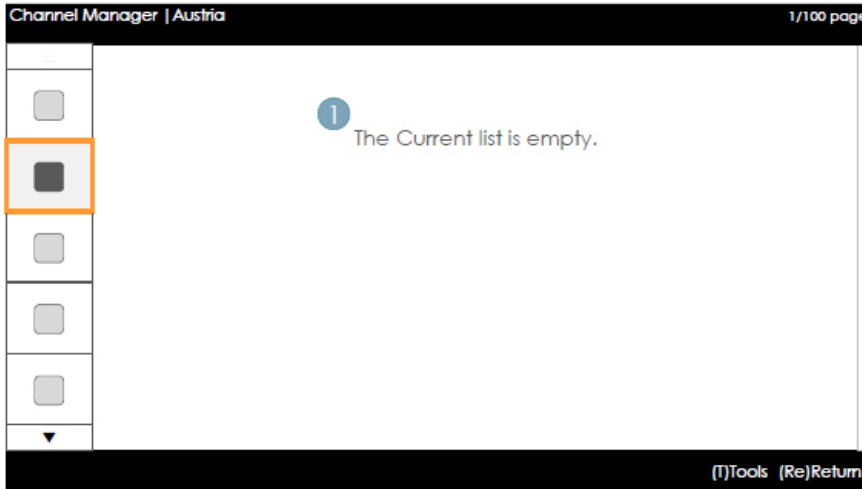

Примечания

- Это сообщение об отсутствии зарегистрированных каналов в категории страны.

Элементы

№	Описание	Описание
		<ul style="list-style-type: none"> • Это сообщение отображается, если для выбранной страны не заданы элементы.

Основной кадр [Браузер каналов]

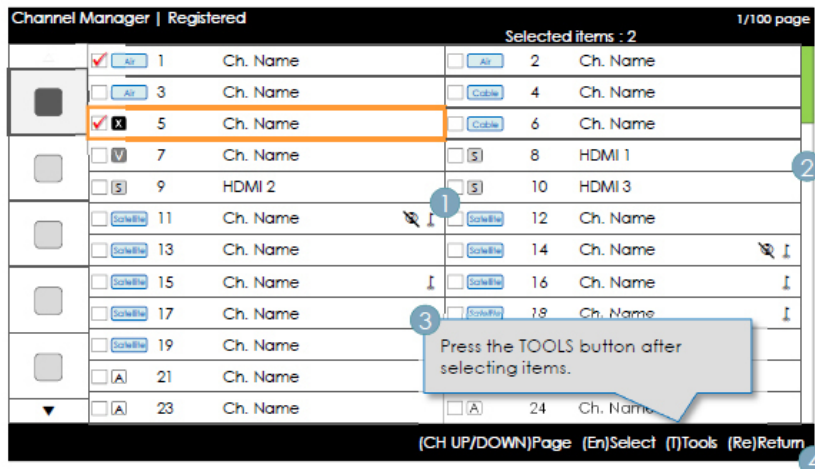

Руководство по кнопкам

Кнопка	Действие	Помощь в навиг.
^ CH v	Перемещение страницы.	Стр.
ENTER	Выбор или открытие соответствующей области браузера каналов.	Выберите
RETURN	Возврат к предыдущему действию (Заводские настройки).	Возврат
▲/▼	Перемещение выделения вверх или вниз.	(Телегид отсутствует)
▶	Перемещение выделения в область браузера каналов.	(Телегид отсутствует)
INFO	Отображение информации о категории.	(Телегид отсутствует)
TOOLS	Отображение меню функций программы.	Инструменты
EXIT	Отмена и возврат к предыдущему действию (Заводские настройки).	(Телегид отсутствует)

Примечания

- Это компонент основного кадра (Браузер каналов).
- Перед открытием режима заводских настроек или внешнего ввода выделение находится на канале.

Элементы









№	Имя	Описание
1	Основной кадр	<ul style="list-style-type: none"> • Отображение канала или источника выбранной категории.
2	Полоса прокрутки	<ul style="list-style-type: none"> • Отображение положения текущей страницы среди общего числа страниц.
3	Помощь в навигации	<ul style="list-style-type: none"> • Этот элемент отображается каждый раз при открытии пользователем диспетчера каналов. (Если пользователь закрывает, а затем снова открывает диспетчер каналов, сообщение отображается снова.) • Он исчезает по прошествии тайм-аута (5 сек.) или в результате нажатия пользователем кнопки.
4	Помощь в навигации	<ul style="list-style-type: none"> • Информация о стране и КРАСНЫЕ кнопки находятся слева. (Они отображаются группой и имеют графическую навигацию.) Руководство по кнопкам отображается справа.

Распространенные элементы каналов [метод значка +]

Правила отображения списка каналов

Стандартный	Элемент	Представление
ATSC	Цифровые каналы	<ul style="list-style-type: none"> • Флажок + значок состояния + номер цифрового канала + название канала <ul style="list-style-type: none"> – Формат представления номера канала: ### ## (Номер канала указывается с помощью "-".)
	Аналоговые каналы	<ul style="list-style-type: none"> • Флажок + значок аналогового канала + номер аналогового канала + название канала <ul style="list-style-type: none"> – Формат представления номера канала: ### ("-" не используется для указания номеров аналоговых каналов.)
DVB (СHEM)	Цифровые каналы	<ul style="list-style-type: none"> • Флажок + значок состояния + номер цифрового канала + название канала <ul style="list-style-type: none"> – Формат представления номера канала: ### (Максимальная длина номера канала должна соответствовать региональным нормам.)
	Аналоговые каналы	<ul style="list-style-type: none"> • Флажок + значок аналогового канала + номер аналогового канала + название канала <ul style="list-style-type: none"> – Формат представления номера канала: ### (Максимальная длина номера канала должна соответствовать региональным нормам.)

Правила представления значков списка каналов

Элемент		Пример		Приоритет
Динамический источник входного сигнала Значок	Каналы, удаленные динамическим источником входного сигнала	<input type="checkbox"/>  NNNNNNNN КАН. ИМЯ	<ul style="list-style-type: none"> • Каналы, удаленные динамическим источником входного сигнала, а не пользователем. 	1
	Каналы, добавленные динамическим источником входного сигнала	<input type="checkbox"/>  NNNNNNNN КАН. ИМЯ	<ul style="list-style-type: none"> • Каналы, добавленные динамическим источником входного сигнала, а не пользователем 	2
Значок аналогового канала		<input type="checkbox"/>  NNNNNNNN КАН. ИМЯ (измененное имя канала)	<ul style="list-style-type: none"> • Отображается значок аналогового канала. 	3
Значок исходного канала		<input type="checkbox"/>  NNNNNNNN КАН. ИМЯ	<ul style="list-style-type: none"> • Канал, являющийся источником входного сигнала. 	4
Значок антенны	Антенна	<input type="checkbox"/>  NNNNNNNN КАН. ИМЯ	<ul style="list-style-type: none"> • Отображение каналов, транслируемых с антенн. Значки антенны, кабеля и спутника отображаются с низшим приоритетом. 	5
	Кабель	<input type="checkbox"/>  NNNNNNNN КАН. ИМЯ		
	Спутник	<input type="checkbox"/>  NNNNNNNN КАН. ИМЯ		
Значок закодированного канала		NNNNNNNN CH. NAME 	<ul style="list-style-type: none"> • Значок закодированного канала. (Отображается для спутниковой антенны.) 	-
Отключение звука видео		NNNNNNNN CH. NAME 	<ul style="list-style-type: none"> • Канал с выключенным экраном. (Доступны аудио и информация о канале.) 	-

Добавить к странам/Изменить страны (1/2)

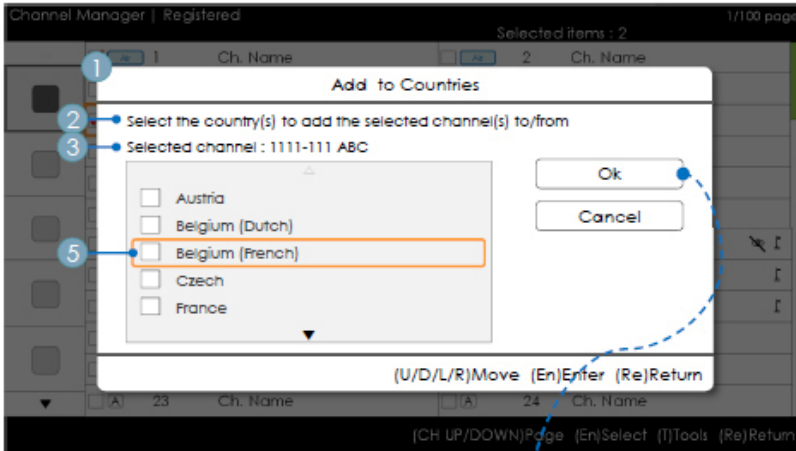

• Диспетчер каналов > Браузер > Инструменты > Добавить к странам

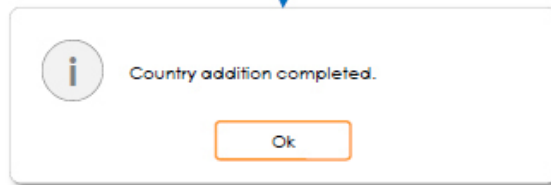

Руководство по кнопкам

Кнопка	Действие	Помощь в навиг.
ENTER	Выбор выделенного элемента.	Ввод
RETURN	Отмена и возврат к предыдущему экрану (Инструменты).	Возврат
▲/▼	Перемещение выделения по элементам стран.	Перемещение
◀/▶	Перемещение выделения.	Перемещение
INFO	N/R	N/R
TOOLS	Закрытие текущего окна и отображение меню "Инструменты".	(Телегид отсутствует)
EXIT	Отмена и возврат к предыдущему действию (Заводские настройки).	(Телегид отсутствует)

Примечание.

- Это определение элемента "Добавить к странам".
- В категорию стран добавляется выделенный канал или несколько выделенных каналов.

И т.п.

- Тайм-аут (60 сек.)

Элементы

№	Имя	Описание
1	Добавить к странам Окно	<ul style="list-style-type: none"> • При отсутствии зарегистрированных каналов в списке стран в качестве заголовка отобразится элемент “Добавить к странам”. • Флажок будет отображаться в зависимости от того, зарегистрирована страна, выбранная при открытии экрана, или нет.
2	Телегид	
3	Информация о выбранных каналах	<ul style="list-style-type: none"> • Номер или имя выбранного канала. - Имя канала отображается при выборе канала. Выбранный канал: NNNN-NNN ABC - Количество выбранных каналов отображается при выборе нескольких каналов. Выбранные каналы: N
4	Сообщение о завершении	<ul style="list-style-type: none"> • Сообщение отображается после завершения операции. (Это сообщение всегда отображается, если нажата кнопка ОК.)
5	Метка выбранных каналов	<ul style="list-style-type: none"> • Как распознать значения нескольких меток выбранных каналов <ul style="list-style-type: none"> <input checked="" type="checkbox"/> • Все каналы зарегистрированы. <input checked="" type="checkbox"/> • Зарегистрирована только часть каналов. <input type="checkbox"/> • Ни один канал не зарегистрирован.

Добавить к странам/Изменить страны (2/2)

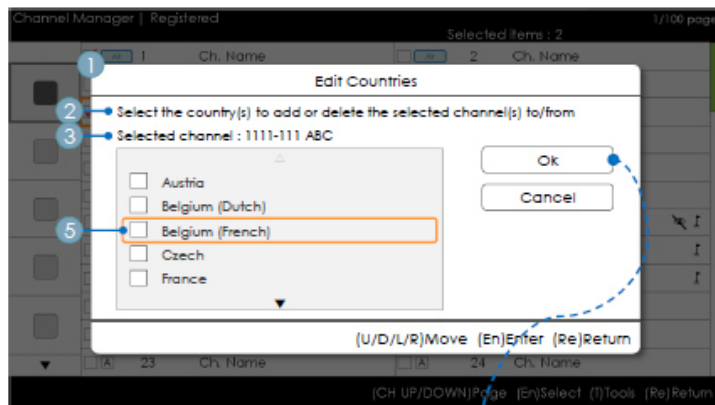

• Диспетчер каналов > Браузер > Инструменты > Добавить к странам

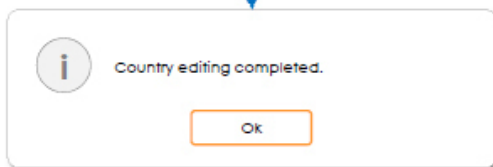

Руководство по кнопкам

Кнопка	Действие	Помощь в навиг.
ENTER	Выбор выделенного элемента.	Ввод
RETURN	Отмена и возврат к предыдущему экрану (Инструменты).	Возврат
▲/▼	Перемещение выделения по элементам стран.	Перемещение
◀/▶	Перемещение выделения.	Перемещение
INFO	N/R	N/R
TOOLS	Закрытие текущего окна и отображение меню “Инструменты”.	(Телегид отсутствует)
EXIT	Отмена и возврат к предыдущему действию (Заводские настройки).	(Телегид отсутствует)

Примечания

- Это определение элемента “Изменить страны”.
- Выделенный канал или несколько выбранных каналов будут добавлены в категорию “Страна” или удалены из нее.
- Тайм-аут (60 сек.)

Элементы

№	Имя	Описание
1	Добавить к странам	<ul style="list-style-type: none"> • Если в числе выбранных каналов есть зарегистрированный канал, элемент “Изменить страны” будет отображаться в качестве заголовка. • Флажок будет отображаться в зависимости от того, зарегистрирована выбранная страна или нет.
2	Телегид	
3	Сообщение о завершении	<ul style="list-style-type: none"> • Сообщение отображается после завершения операции. (Это сообщение всегда отображается, если нажата кнопка ОК.)

Изменение номера канала [Изменить тип]

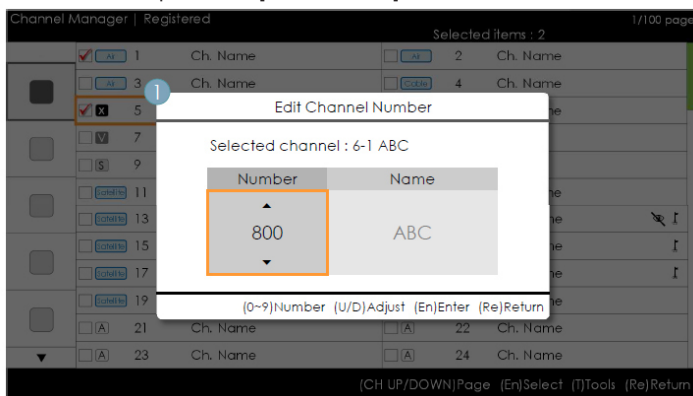

- Диспетчер каналов > Браузер > Инструменты > Изменение номера канала

Руководство по кнопкам

Кнопка	Действие	Помощь в навиг.
ENTER	Применение изменений и закрытие окна.	Ввод
RETURN	Отмена и возврат к предыдущему экрану (Инструменты).	Возврат
▲/▼	Изменение номера выбранного канала.	Настроить
0~9	Ввод числа.	Номер
INFO	N/R	N/R
TOOLS	Закрытие текущего окна и отображение меню “Инструменты”.	(Телегид отсутствует)
EXIT	Отмена и возврат к предыдущему действию (Заводские настройки).	(Телегид отсутствует)

Примечания

- Это определение функции изменения номера канала. (Изменить тип)
- Можно изменить номера каналов во всех списках каналов. Изменения будут применены ко всем каналам.
- Если новый номер канала не назначен для другого канала, выполняется обновление номера канала до нового номера канала, затем список каналов снова сортируется по возрастанию номеров каналов.
- Если новый номер канала уже назначен для другого канала, следуйте указаниям, приведенным в описании меню отеля.

И т.п.

- Поддерживается вертикальная циркуляция.

Элементы

№	Имя	Описание
1	Окно изменения номера канала	<ul style="list-style-type: none"> • Поддерживаются цифровые клавиши и клавиши Вверх/вниз. <ul style="list-style-type: none"> – Выбранный канал: отображение имени выбранного канала. – Номер: отображение нового номера канала. (Текущее имя канала также будет отображаться.) – Имя: отображение текущего имени канала. (При отсутствии каналов на экране ничего не отображается.) : При наличии канала без имени имя будет иметь формат "-----".
2	Предупреждение Сообщение	<ul style="list-style-type: none"> • Если выбран канал с номером, назначенным для другого канала <ul style="list-style-type: none"> – Если новый номер канала уже назначен для другого канала, отобразится подтверждающее сообщение. (См. рис. ниже.) – Если требуется изменить номер канала на номер, уже назначенный для другого канала, номера каналов будут изменены и сохранены.

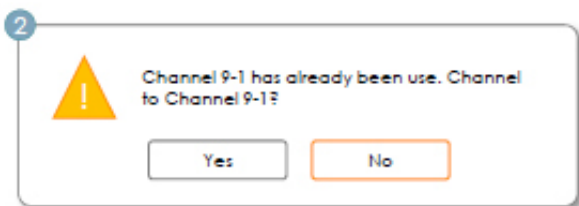

Изменение номера канала [Внешний ввод] (3/3)

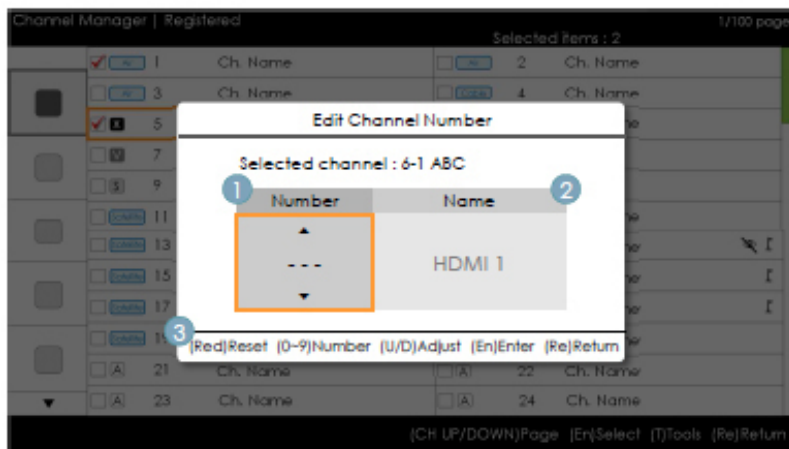

- Диспетчер каналов > Браузер > Инструменты > Изменение номера канала

Руководство по кнопкам

Кнопка	Действие	Помощь в навиг.
КРАСНАЯ	Установка номера канала.	Сброс
ENTER	Применение изменений и закрытие окна.	Ввод
RETURN	Отмена или возврат к предыдущему экрану (Инструменты).	Возврат
▲/▼	Изменение номера выбранного канала.	Настроить
0~9	Ввод числа.	Номер
INFO	N/R	N/R
TOOLS	Закрытие текущего окна и отображение меню "Инструменты".	(Телегид отсутствует)
EXIT	Отмена и возврат к предыдущему действию (Заводские настройки).	(Телегид отсутствует)

Примечания

- Эта функция назначает внешний источник входных сигналов в соответствии с номером канала. (Изменения будут применены ко всем каналам.)
- Если новый номер канала уже назначен для другого канала, следуйте указаниям, приведенным в описании меню отеля.

И т.п.

- Выделение по умолчанию: номер канала.
- Поддерживается вертикальная циркуляция.
- Тайм-аут (60 сек.)

Элементы

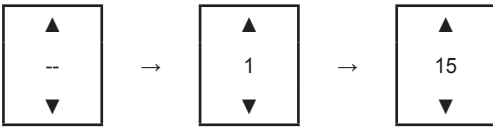
№	Имя	Описание
1	Номер канала	<ul style="list-style-type: none"> • Номер канала <ul style="list-style-type: none"> – Поддерживаются цифровые клавиши и клавиши Вверх/вниз. – Если значение не указано, в качестве чисел будет отображаться соответствующее количество символов "-". 
2	Имя источника	<ul style="list-style-type: none"> • Имя внешнего источника входных сигналов <ul style="list-style-type: none"> – Эти элементы нельзя настроить или отключить.
3	Помощь в навиг.	<ul style="list-style-type: none"> • Установка номера канала.

Изменение имени канала

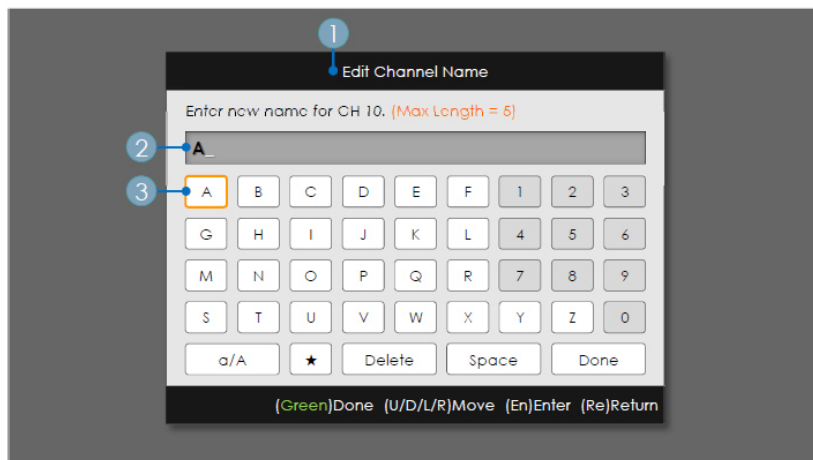

• Диспетчер каналов > Браузер > Инструменты > Изменение имени канала

Руководство по кнопкам

Кнопка	Действие	Помощь в навиг.
ЗЕЛЕНАЯ	Сохранение изменений и возврат к диспетчеру каналов.	Готово
ENTER	Сохранение имени канала и перемещение курсора в следующее поле.	Ввод
RETURN	Отмена и возврат к предыдущему экрану (Инструменты).	Возврат
▲/▼/◀/▶	Навигация по клавиатуре.	Перемещение
0~9	Ввод числа.	(Телегид отсутствует)
INFO	N/R	N/R
TOOLS	Закрытие текущего окна и отображение меню "Инструменты".	(Телегид отсутствует)
EXIT	Отмена и возврат к предыдущему действию (Заводские настройки).	(Телегид отсутствует)

Примечания

- Это определение клавиатуры, которая используется для работы с функцией изменения имени канала.

И т.п.

- Тайм-аут (60 сек.)

Элементы

№	Имя	Описание
1	Окно изменения имени канала	
2	Название канала	<ul style="list-style-type: none"> • Курсор и вводимые в данный момент символы будут окрашиваться цветом, соответствующим цвету выделения. • Когда будет достигнуто максимальное количество символов, курсор не будет отображаться.
3	Клавиатура	<ul style="list-style-type: none"> • Подробный сценарий см. в документации разработчиков клавиатуры.

Инструменты [Режим редактирования]

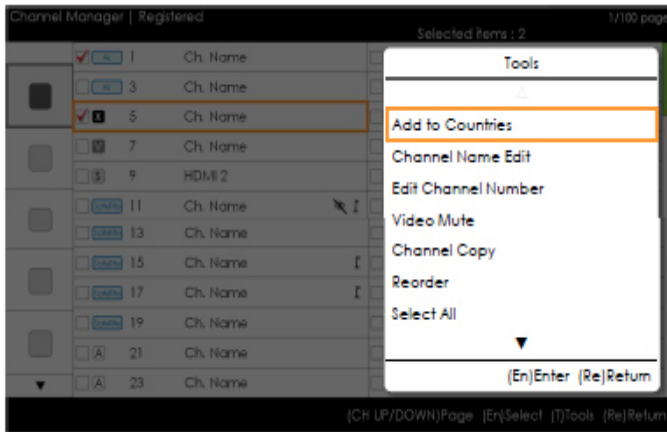

Режим редактирования	
Выделение содержимого (если количество выбранных каналов равно 0 или 1)	Если выбрано несколько каналов.
<p>Добавить к странам Изменить страны (если выбран зарегистрированный канал.) Изменение имени канала Изменение номера канала Отключение звука видео Копировать канал (Astra HD +) Перестроить (Спутник) Выбрать все Отменить все (отображается только при выборе 1 или нескольких каналов) Удалить</p>	<p>Добавить к странам Изменить страны (если выбран зарегистрированный канал.) Отключение звука видео Перестроить (Спутник) Выбрать все Отменить все Удалить</p>

Примечания

- Это определение меню инструментов.
- Расположение всплывающего меню: Меню инструментов для канала отображается в левом столбце списка каналов → Всплывающее меню отображается справа. Меню инструментов для канала отображается в правом столбце списка каналов → Всплывающее меню отображается слева.
- Если нажать кнопку Tools, когда выделенный канал еще не выбран, канал будет автоматически помечен как выбранный.
- Более подробное описание каждой функции см. в диспетчере каналов NEO.

Строка канала [если номер канала назначен источнику входных сигналов]

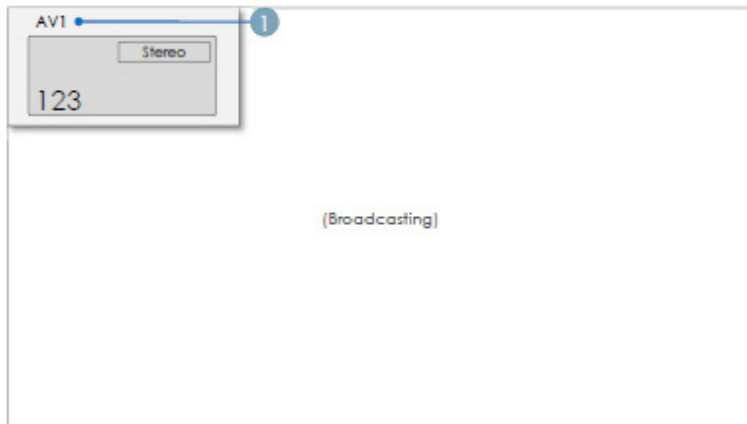

Примечания

- Будут применяться спецификации, указанные в строке канала ТВ.
- Если канал поддерживается или соответствующая информация отсутствует, значения не будут отображаться.
- В качестве имени канала будет указано имя внешнего источника входных сигналов.

Элементы

№	Имя	Описание
1	Имя внешнего источника входных сигналов	

В списке каналов приведены некоторые функции GengeTV.

- Режим страны
- Изменение режима жанра.

Mixed Channel Map

“Общая карта каналов” – это функция совместного отображения каналов “Антенна” и “Кабель” и “Спутник”.

[Кроме моделей для Австралии, Сингапура, Новой Зеландии]

- Для совместного отображения каналов Антенна, Кабель и Спутник функция “Общая карта каналов” должна быть включена.
- Используйте функцию “Редактор каналов” для сортировки каналов после включения настройки “Общая карта каналов” в меню “Параметры отеля”.

Звуковая панель

- **Звуковые панели и телевизоры для отелей от Samsung**
 - Звуковые панели и телевизоры для отелей от Samsung поддерживают функцию ARC при подключении кабеля HDMI. При подключении совместимой звуковой панели Samsung к соответствующему телевизору Samsung для отеля с использованием одного кабеля HDMI звук телевизора будет выводиться через звуковую панель.
 - Модели, поддерживающие функцию ARC, перечислены ниже.
 - Звуковые панели: HW-F350 / F450 / F550
- **Настройка режима Отель для звуковой панели.**
 1. Установите следующие значения параметров меню Отель:
 - Hotel option > External Device > Sound Bar Out = On.
 - Hotel option > Power On > Power On Volume EN = User Defined.
 - Hotel option > Power On > Power On Volume > Set greater than 0.
 - Hotel option > Power On > Max Volume > Set greater than 0.
 2. С помощью кабеля HDMI соедините порт HDMI OUT на задней части звуковой панели с портом HDMI3 (с поддержкой ARC) на телевизоре для отеля
 3. После подключения звуковой панели к телевизору для отеля звуковая панель выполнит автоматическое распознавание телевизора при его включении, а затем сама перейдет в режим "Отель".

Характеристики режима Отель звуковой панели

- Параметры включения / выключения питания синхронизированы с параметрами телевизора
- Функция HDMI_CEC по умолчанию включена
- Функции доступны только при подключении к порту HDMI OUT
- Кнопка "Input mode" на VFD отключена, чтобы предотвратить непредвиденную смену источника аудио.
- Настраиваемые параметры громкости при включении и максимальной громкости доступны в меню параметров отеля. Однако значения параметров громкости при включении и максимальной громкости звуковой панели равны ½ от значений соответствующих параметров телевизора в меню параметров отеля. Пример. Если значение параметра Громкость при включении телевизора = 20, а значение параметра Макс. громкость = 90, то значения соответствующих параметров звуковой панели будут равны 10 и 45.

*Работа этой функции может отличаться в зависимости от модели.

Режим защиты

Характеристики разработки

- Благодаря этому можно ограничить некоторые функции, такие как ТТХ и прием входного сигнала (**HDMI, USB**), при использовании телевизора в определенных помещениях, например на территории исправительных учреждений.
- Доступ пользователей к меню Security (Защита) без пароля запрещен.
- Настройка параметра Security (Защита):
 - Для пункта Security Setting (Установка защиты) можно установить значение ON или OFF.
 - По умолчанию установлено значение OFF.
 - Настройка параметра Security (Защита): Если для данного параметра установлено значение On (Вкл.), прием входного сигнала с внешнего источника (**HDMI, USB**) и функция ТТХ будут отключены.
- Password Setting (Настройка пароля)
 - Позволяет пользователю сменить пароль.
 - Пользователь должен ввести текущий пароль, новый пароль, а также подтвердить правильность нового пароля.
- Password Reset (Сброс пароля)
 - Позволяет сбросить текущий пароль.
 - Пароль по умолчанию – "00000000".
 - Параметр Password Reset (Сброс пароля) отображается в меню Factory (Заводская настройка) при нажатии клавиш Info и Factory. Чтобы скрыть его, необходимо нажать клавиши MUTE + 1 + 1 + 9 + ENTER.
- если для данного параметра установлено значение On (Вкл.), функция SIRCH недоступна.
- Значения, установленные для параметра Установка защиты, остаются неизменными даже при условии сброса всех настроек до заводских.

Установка настенного крепления

Набор для настенного монтажа (продается отдельно) позволяет установить телевизор на стене. Дополнительные сведения о настенной установке см. в инструкциях, прилагаемых к деталям для настенного монтажа. Для получения помощи при установке настенного кронштейна обратитесь к специалисту по технической поддержке. Не рекомендуется выполнять установку самостоятельно.

Samsung Electronics не несет ответственности за любые повреждения или травмы, возникшие в результате самостоятельной установки телевизора покупателем.

Характеристики набора для настенного монтажа (VESA)

Набор для настенного монтажа не входит в комплект, а продается отдельно.

Устанавливайте настенное крепление на прочную стену, перпендикулярную полу. В случае крепления к другим строительным элементам обратитесь за советом к ближайшему дилеру. При установке на потолке или наклонной стене устройство может упасть и стать причиной травмы.

ПРИМЕЧАНИЕ

- В приведенной ниже таблице представлены стандартные размеры наборов для настенного монтажа.
- В комплект поставки набора для настенного монтажа входит подробное руководство по установке и все необходимые для сборки детали.
- Не используйте винты, не соответствующие стандарту VESA.
- Не используйте винты длиннее стандартного размера, поскольку это может привести к повреждению внутренних элементов телевизора.
- Длина винтов для настенных креплений, не соответствующих требованиям стандарта VESA, может отличаться и зависит от их технических.
- Не затягивайте винты слишком сильно, поскольку это может привести к повреждению устройства или стать причиной его падения, что может повлечь за собой травму. Samsung не несет ответственности за подобные несчастные случаи.
- Samsung не несет ответственности за повреждение устройства или получение травм при использовании настенного крепления, не соответствующего стандартам VESA или не предназначенного для этих целей, а также в случае несоблюдения инструкций по установке устройства.
- При монтаже данного телевизора не допускайте наклона более 15 градусов.

Дюймы	Характеристики VESA (A * B)	Стандартный винт	Количество
28	100 x 100	M4	4
32~40	200 x 200	M8	
48~55	400 x 400		

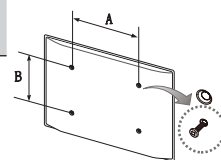

Не выполняйте установку набора для настенного монтажа, когда телевизор включен. Это может привести к поражению электрическим током.

Крепление телевизора на стене



Внимание! Нельзя тянуть, толкать телевизор или забираться на него, поскольку телевизор может упасть. Следите за тем, чтобы дети не облокачивались на телевизор и не раскачивали его, поскольку телевизор может опрокинуться и нанести серьезные и даже смертельные травмы. Соблюдайте все меры предосторожности, описанные в прилагаемой брошюре по безопасности. Для дополнительной устойчивости и безопасности установите приспособление против скольжения, как описано далее.

Предотвращение падения телевизора

1. Вставьте винты в зажимы и надежно закрепите их в стене. Убедитесь, что винты надежно закреплены в стене.
 - 🔧 В зависимости от типа стены могут потребоваться дополнительные приспособления, например дюбели.
 - 🔧 Поскольку необходимые зажимы, винты и трос не входят в комплект поставки, их необходимо приобретать отдельно.
2. Извлеките винты из центральной части задней панели телевизора, вставьте их в зажимы, затем снова заверните винты на телевизоре.
 - 🔧 Винты могут не входить в комплект поставки телевизора. В этом случае необходимо приобрести винты со следующими характеристиками.
3. Закрепите зажимы, прикрепленные к телевизору, и зажимы, прикрепленные к стене, с помощью крепкого троса, а затем надежно завяжите его.
 - 🔧 **ПРИМЕЧАНИЕ**
 - Установите телевизор рядом со стеной, чтобы он не упал назад.
 - Прикрепление троса будет безопасным, если зажимы на стене находятся на одном уровне или ниже зажимов на телевизоре.
 - Перед тем как перемещать телевизор, развяжите трос.
4. Убедитесь, что все соединения надежно зафиксированы. Периодически проверяйте, не ослабли или не нарушены ли соединения. Если у вас возникают сомнения по поводу безопасности соединений, обратитесь к квалифицированному специалисту по установке.

Замок Kensington для защиты от краж

Устройства Samsung поставляются без замков Kensington. Эти замки предназначены для крепления техники, используемой в общественном месте. Внешний вид и способ блокировки могут отличаться от изображения и зависеть от производителя. Дополнительные сведения об использовании замков Kensington см. в прилагаемых к ним руководствах.

Чтобы заблокировать устройство, выполните следующие действия.

- 🔧 Найдите значок "K" на задней панели телевизора. Гнездо для замка Kensington находится рядом со значком "K".
1. Оберните кабель замка Kensington вокруг большого стационарного предмета, например письменного стола или стула..
 2. Пропустите конец кабеля с замком через петлю на другом конце кабеля Kensington.
 3. Вставьте стопор в гнездо замка Kensington на устройстве (1).
 4. Закройте замок.

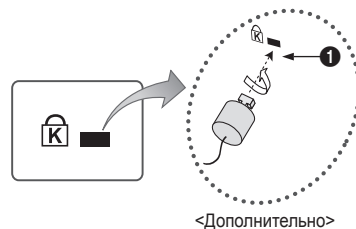

- 🔧 Здесь приведены общие инструкции. Более подробные указания см. в руководстве пользователя к замку.
- 🔧 Устройство блокировки приобретается отдельно.
- 🔧 Местоположение замка Kensington может быть разным и зависит от его модели.

Технические характеристики

Условия окружающей среды	От 10°C до 40°C		
Рабочая температура	От 10% до 80%, без конденсации		
Рабочая влажность	От -20°C до 45°C		
Температура хранения	От 5% до 95%, без конденсации		
Влажность при хранении			
Название модели	HG28EC690	HG32EC690	HG40EC690
Разрешение экрана	1366 x 768	1920 x 1080	
Шарнирная подставка (влево/вправо)	0°	20° / 60° / 90°	
Размер экрана (диагональ)	28 дюймов	32 дюйма	40 дюймов
Звук (выход)	5 Вт x 2	10 Вт X 2	
Размеры (Ш x Т x В)			
Корпус	643,4 x 62,9 x 396,5 мм	721,4 x 64,9 x 428,5 мм	906,6 x 65,1 x 532,9 мм
С подставкой	643,4 x 163,4 x 435,1 мм	721,4 x 192,6 x 465,6 мм	906,6 x 226,5 x 577,6 мм
Вес			
Без подставки	3,7 кг	5 кг	7,8 кг
С подставкой	4,1 кг	6,4 кг	10,7 кг
Название модели	HG48EC690		HG55EC690
Разрешение экрана	1920 x 1080		
Шарнирная подставка (влево/вправо)	20° / 60° / 90°		
Размер экрана (диагональ)	48 дюймов	55 дюймов	
Звук (выход)	10 Вт X 2		
Размеры (Ш x Т x В)			
Корпус	1075,1 x 65,5 x 627,6 мм	1230,6 x 64,0 x 718,4 мм	
С подставкой	1075,1 x 226,5 x 673,5 мм	1230,6 x 226,5 x 762,8 мм	
Вес			
Без подставки	11,1 кг	15,7 кг	
С подставкой	14,0 кг	18,6 кг	

 Конструкция и характеристики изделия могут быть изменены без предварительного уведомления.

 Характеристики электропитания и потребления электроэнергии указаны на наклейке на корпусе устройства.

Размеры

- Вид спереди / Вид сбоку

HG28EC690

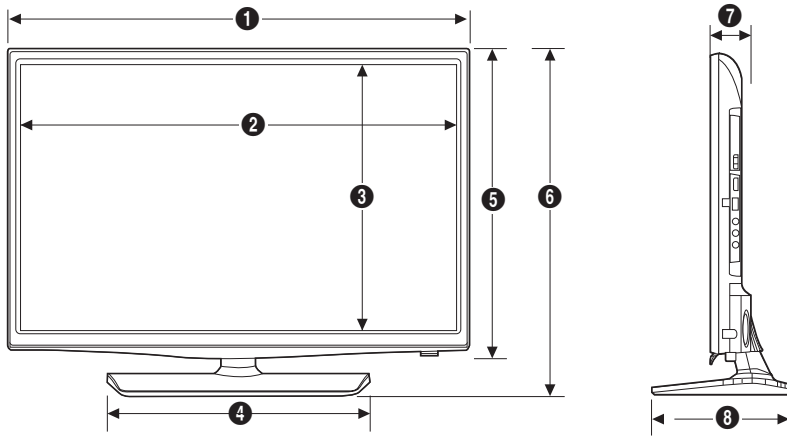

(Единица: мм)

	1	2	3	4	5	6	7	8
HG28EC690	643,4	609,5	347,0	311,4	396,5	435,1	62,9	163,4

HG32EC690 / HG40EC690 / HG48EC690 / HG55EC690

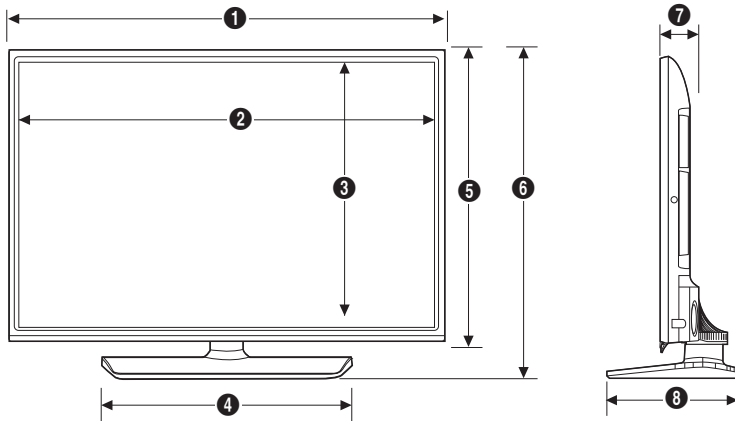

(Единица: мм)

	1	2	3	4	5	6	7	8
HG32EC690	721,4	700,4	394,8	450,8	428,5	465,6	49,1	192,6
HG40EC690	906,6	887,6	500,2	556,5	532,9	577,6	49,3	226,5
HG48EC690	1075,1	1056,1	594,9	556,5	627,6	673,5	49,7	226,5
HG55EC690	1230,6	1209,6	680,4	556,5	718,4	762,8	64,0	226,5

• Информация о разъеме на панели / Вид сзади

HG28EC690

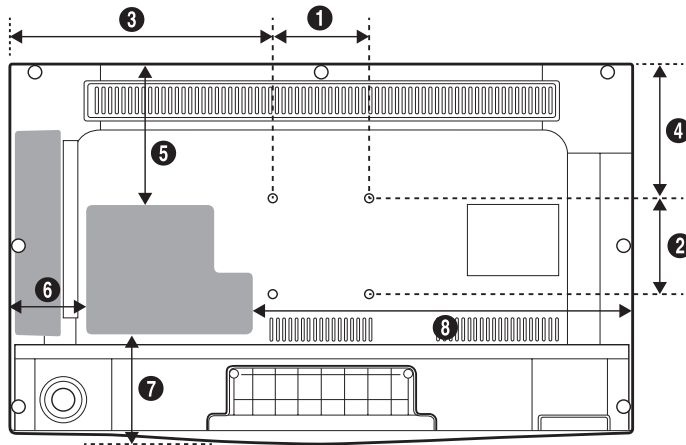

(Единица: мм)

	1	2	3	4	5	6	7	8
HG28EC690	100	100	271,7	140,5	147,3	78,7	113,5	392,4

HG32EC690 / HG40EC690 / HG48EC690 / HG55EC690

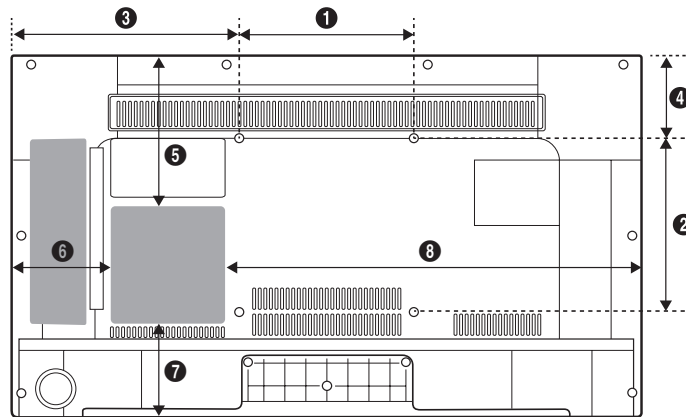

(Единица: мм)

	1	2	3	4	5	6	7	8
HG32EC690	200	200	260,2	95,9	176,5	114,2	110,5	477,7
HG40EC690	200	200	352,8	124,0	195,4	156,3	196,9	620,8
HG48EC690	400	400	337,0	73,6	262,8	177,5	223,3	768
HG55EC690	400	400	414,8	150,2	336,0	228,2	238,1	872,8

- Подставка

HG28EC690 / HG32EC690

(Единица: мм)

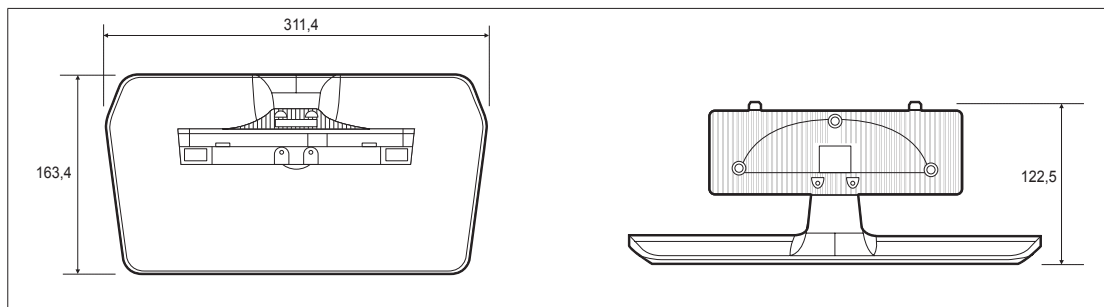

HG40EC690 / HG48EC690 / HG55EC690

(Единица: мм)

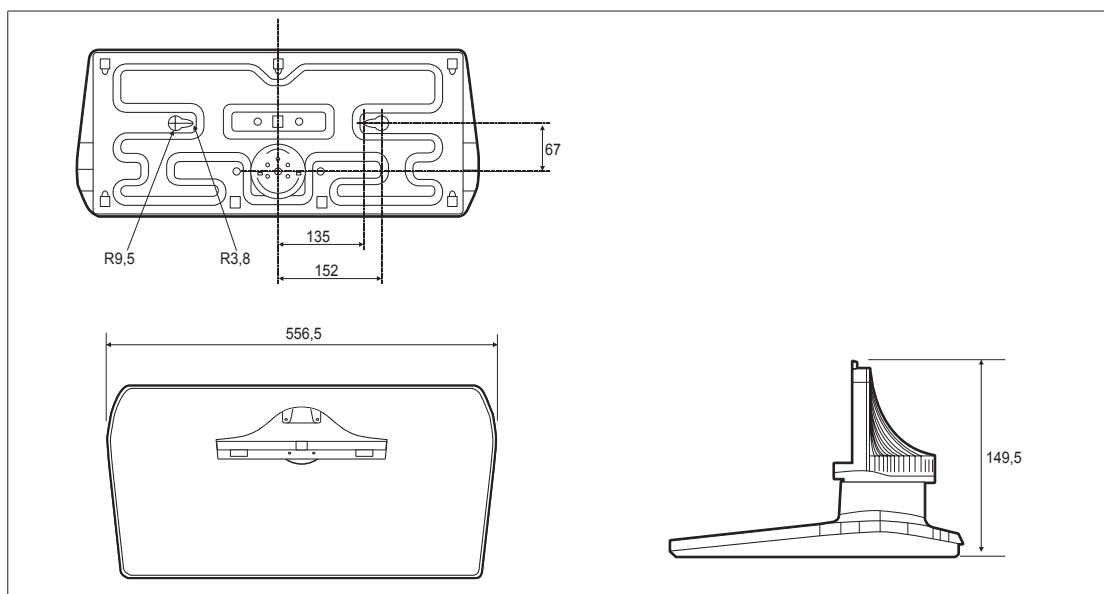

ПРИМЕЧАНИЕ. Все чертежи необязательно выполнены в масштабе. Некоторые размеры изделия могут быть изменены без предварительного уведомления. См. размеры, прежде чем устанавливать телевизор. Не несет ответственности за типографские или печатные ошибки.



Обращение в SAMSUNG WORLDWIDE

Если у Вас есть вопросы или предложения относительно продукции Samsung, обратитесь в центр поддержки покупателей SAMSUNG.

Страна	Центр поддержки покупателей ☎	Веб-сайт
AUSTRIA	0800 - SAMSUNG (0800 - 7267864) ☎	www.samsung.com/at/support
BELGIUM	02-201-24-18	www.samsung.com/be/support (Dutch) www.samsung.com/be_fr/support (French)
BOSNIA	051 331 999	www.samsung.com/support
BULGARIA	07001 33 11 , sharing cost	www.samsung.com/bg/support
CROATIA	062 726 786	www.samsung.com/hr/support
CZECH	800 - SAMSUNG (800-726786) Samsung Electronics Czech and Slovak, s.r.o. V Parku 2343/24, 148 00 - Praha 4	www.samsung.com/cz/support
DENMARK	70 70 19 70	www.samsung.com/dk/support
FINLAND	030-6227 515	www.samsung.com/fi/support
FRANCE	01 48 63 00 00	www.samsung.com/fr/support
GERMANY	0180 6 SAMSUNG bzw. 0180 6 7267864* [HHP] 0180 6 M SAMSUNG bzw. (*0,20 €/Anruf aus dem dt. Festnetz, aus dem Mobilfunk max. 0,60 €/Anruf)	www.samsung.com/de/support
CYPRUS	8009 4000 only from landline, toll free	
GREECE	80111-SAMSUNG (80111 726 7864) only from land line (+30) 210 6897691 from mobile and land line	www.samsung.com/gr/support
HUNGARY	0680SAMSUNG (0680-726-786) 0680PREMIUM (0680-773-648)	http://www.samsung.com/hu/support
ITALIA	800-SAMSUNG (726-7864) [HHP] 800.Msamsung (800.67267864)	www.samsung.com/it/support
LUXEMBURG	261 03 710	www.samsung.com/support
MONTENEGRO	020 405 888	www.samsung.com/support
SLOVENIA	080 697 267 090 726 786	www.samsung.com/si/support
NETHERLANDS	0900-SAMSUNG (0900-7267864) (€ 0,10/Min)	www.samsung.com/nl/support
NORWAY	815 56480	www.samsung.com/no/support
POLAND	0 801-172-678* lub +48 22 607-93-33 ** [HHP] 0 801-672-678* lub +48 22 607-93-33** *(całkowity koszt połączenia jak za 1 impuls według taryfy operatora) ** (koszt połączenia według taryfy operatora)	www.samsung.com/pl/support
PORTUGAL	808 20 7267	www.samsung.com/pt/support
ROMANIA	08008 SAMSUNG (08008 726 7864) TOLL FREE No.	www.samsung.com/ro/support
SERBIA	011 321 6899	www.samsung.com/rs/support
SLOVAKIA	0800 - SAMSUNG (0800-726 786)	www.samsung.com/sk/support
SPAIN	0034902172678 [HHP] 0034902167267	www.samsung.com/es/support
SWEDEN	0771 726 7864 (SAMSUNG)	www.samsung.com/se/support
SWITZERLAND	0848 726 78 64 (0848-SAMSUNG)	www.samsung.com/ch/support (German) www.samsung.com/ch_fr/support (French)
U.K	0330 SAMSUNG (7267864)	www.samsung.com/uk/support
EIRE	0818 717100	www.samsung.com/ie/support
LITHUANIA	8-800-77777	www.samsung.com/lt/support
LATVIA	8000-7267	www.samsung.com/lv/support
ESTONIA	800-7267	www.samsung.com/ee/support
TURKEY	444 77 11	www.samsung.com/tr/support