

HMX-H100P/HMX-H1000P/  
HMX-H104BP/HMX-H105BP/  
HMX-H1052BP/HMX-H106SP/  
HMX-H1062SP

# Цифровая камера для записи видео высокой четкости руководство пользователя



## удивительные возможности

Благодарим за приобретение продукции компании Samsung.  
Для получения более полного обслуживания зарегистрируйте  
свое устройство по адресу:

[www.samsung.com/register](http://www.samsung.com/register)

**SAMSUNG**

# основные функции камеры ВЧ

С помощью видеокамеры ВЧ можно записывать и воспроизводить изображения высокой четкости (ВЧ: 1920x1080) и стандартной четкости (SD: 720x576p). Выберите качество изображения (HD (высокая четкость) или SD (стандартная четкость)) перед выполнением записи.

## ПРОСМОТР ИЗОБРАЖЕНИЙ ВЫСОКОЙ ЧЕТКОСТИ (ВЧ)

**Можно просматривать записанные фильмы с качеством изображения ВЧ (высокая четкость).**

- В данной видеокамере ВЧ используется разрешение 1080i для отображения более четкого изображения, чем на предыдущих видеокамерах СЧ (576i). Кроме того, устройство поддерживает режим записи на широком экране с форматным соотношением 16:9.
- Записи, выполненные с качеством изображения ВЧ (высокая четкость), будут соответствовать широкоэкранному формату (16:9) HDTV. Если данный телевизор не является телевизором высокой четкости, фильмы с качеством изображения ВЧ (высокая четкость) будут воспроизводиться с качеством изображения СЧ (стандартная четкость).
  - Для отображения изображений с качеством ВЧ необходим телевизор, поддерживающий вход 1920x1080i. (См. руководство пользователя телевизора.)
  - Для просмотра изображений с качеством ВЧ используйте кабель HDMI (дополнительный аксессуар) или компонентный/AV-кабель (Y/P/Pr, Audio L/R).
- Для изображений, записанных с разрешением 720x576p, на камере ВЧ задается значение СЧ. Фильмы, записанные с качеством изображения СЧ (стандартная четкость), невозможно преобразовать в формат ВЧ (высокая четкость).

Качество изображения ВЧ (высокая четкость): 50i (чересстрочный режим)

1920

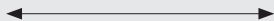

1080i

<1080i/видеокамера для записи высокой четкости с форматом 16:9>

Качество изображения SD (стандартная четкость): 50i (с чересстрочной разверткой)

720

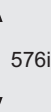
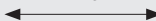

576i

<576i / обычная цифровая камера>

Разрешение изображения: примерно в 6 раз превышает разрешение предыдущих видеокамер СЧ (576i).

## ФУНКЦИИ НОВОЙ КАМЕРЫ ВЧ

### Датчик CMOS 2,2мегапикселей (гросс)

Датчик CMOS 1/4,1" обеспечивает поразительную детализацию и четкость, а также исключительное качество видео (горизонтальное разрешение 1920 строк в режиме ВЧ или горизонтальное разрешение 720 строк в режиме СЧ) и изображений (4,6 мегапикселей). По сравнению с обычными системами работы с изображениями CCD датчиком CMOS требуется меньшее количество энергии, благодаря чему увеличивается время работы батареи.

### В качестве встроенного носителя применяется SSD-диск (твердотельный диск)

(только для модели HMX-H104BP/HMX-H105BP/HMX-H1052BP/HMX-H106SP/HMX-H1062SP)

SSD-диск, основой которого является флэш-память, используется в видеокамере в качестве встроенной памяти.

С помощью SSD-диска камера загружает и считывает данные, а также работает с программным обеспечением гораздо быстрее, чем при использовании обычного жесткого диска. SSD-диск очень стабильный, надежный и производит меньше шума во время работы. SSD-диск потребляет мало электроэнергии, а поэтому не наносит вреда окружающей среде.

### Кодирование H.264 (MPEG4 part10/AVC)

В последней технологии сжатия видео H.264 используется высокая степень и скорость сжатия для увеличения времени записи на носитель аналогичного размера, без ухудшения качества изображения.

### Интерфейс HDMI (поддержка Anynet+)

- Если на HDTV имеется гнездо HDMI, отображаемые изображения будут более четкими, чем на обычном телевизоре.
- Данная камера ВЧ поддерживает Anynet+. Anynet+ является системой аудиосети, которая обеспечивает простое управление всеми подключенными аудиоустройствами Samsung с помощью пульта дистанционного управления телевизора Samsung с поддержкой Anynet+. Для получения дополнительной информации см. руководство пользователя соответствующего телевизора.

### Широкоэкранный (16:9) ЖК-дисплей 2,7" с сенсорной панелью (230 т. пикселей)

Широкоэкранный (16:9) ЖК-дисплей 2,7" обеспечивает превосходную четкость просмотра с увеличенным разрешением. ЖК-дисплей (230 т. пикселей) поворачивается на различные углы до 270 градусов для обеспечения мониторинга или воспроизведения четких, подробных изображений, а широкоэкранный формат обеспечивает запись в режиме 16:9 и простое составление снимков.

### Сенсорная панель

Можно воспроизводить записанные изображения и настраивать функции, прикоснувшись к ЖК-дисплею без использования кнопок.

### Вращающийся держатель для съемки в свободном стиле

Можно настроить угол вращающегося держателя в зависимости от условия записи, поскольку вращающийся держатель поворачивается на угол до 180°.



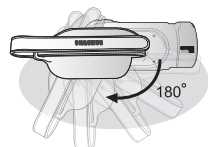
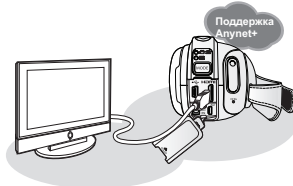

### Встроенное программное обеспечение для редактирования (Intelli-studio)

Программное обеспечение для редактирования хранится в данной видеокамере. Чтобы запустить программное обеспечение для редактирования, подключите видеокамеру к компьютеру под управлением Windows с помощью кабеля USB. Это программное обеспечение позволяет воспроизводить, редактировать записанные файлы и обмениваться ими.



# меры предосторожности

## Значки и символы, используемые в данном руководстве пользователя:

 ПРЕДУПРЕЖДЕНИЕ	Означает опасность получения серьезной травмы или смерти.
 ВНИМАНИЕ	Означает потенциальную опасность получения серьезной травмы или причинения материального ущерба.
 ВНИМАНИЕ	Чтобы уменьшить риск возникновения пожара, взрыва, поражения электрическим током или получения травмы при использовании камеры ВЧ, соблюдайте следующие основные меры предосторожности
	Означает советы или справочные страницы, которые могут оказаться полезными при работе с камерой ВЧ.

Данные предупреждающие символы предназначены для предотвращения травмирования пользователя и окружающих. Строго следуйте этим символам. После чтения данного раздела храните страницу с символами в безопасном месте для будущего использования.

# меры предосторожности

### **Предупреждение!!**

- Данную видеокамеру всегда следует подключать к сетевой розетке с защитным заземлением.
- Не подвергайте батарею чрезмерному нагреванию, например не оставляйте на солнце, рядом с огнем и т.п.

### **Осторожно**

При неправильной замене батареи существует опасность взрыва.  
Используйте для замены только аналогичные батареи.

Чтобы отключить устройство от электросети, следует извлечь вилку кабеля питания из розетки электропитания.  
Кабель питания при этом освободится для выполнения дальнейших действий.

# важные сведения по использованию

## ПЕРЕД ИСПОЛЬЗОВАНИЕМ ВИДЕОКАМЕРЫ

- Данная камера ВЧ записывает видео в форматах H.264 (MPEG4 part10/AVC), HD-VIDEO (высокое разрешение) и SD-VIDEO (стандартное разрешение).
- Следует помнить, что данная камера ВЧ не совместима с другими цифровыми видеоформатами.
- Перед записью важного видеосюжета необходимо выполнить пробную запись. Воспроизведите записанный материал и убедитесь, что видео и звук записаны правильно.
- **Записанное содержимое невозможно компенсировать.**
  - Компания Samsung не возмещает убытки, связанные с повреждениями, вызванными неправильной записью, а также связанные с тем, что записанные данные нельзя воспроизвести из-за неисправности камеры ВЧ или карты памяти.
  - Компания Samsung не несет ответственности за записанные аудио и видеоданные.
  - Записанное содержимое может быть потеряно вследствие ошибки при неправильном обращении с камерой ВЧ или с картой памяти и т.д. Компания Samsung не уполномочена обеспечивать компенсацию в случае убытков в результате утери записанного содержимого.
- **Создайте резервную копию всех важных записанных данных**  
Для защиты важных записанных данных скопируйте их на компьютер. Кроме того, рекомендуется копировать эти данные с компьютера на другой записываемый носитель. См. инструкции по установке программного обеспечения и подключения USB.
- **Авторское право. Следует помнить, что данная камера ВЧ предназначена исключительно для личного использования.** Данные, записанные с помощью других цифровых/аналоговых носителей и устройств на носитель камеры ВЧ, защищены законом об авторском праве и не могут использоваться без согласия владельца авторских прав ни в каких целях, кроме как для личного пользования. Даже в случае съемки такого события, как шоу, концерт или выставка для личного просмотра, настоятельно рекомендуется заранее получить разрешение.



### Правильная утилизация данного устройства (Утилизация электрического и электронного оборудования)

(Действует во всех странах Европейского Союза и других странах Европы, принявших систему разделения отходов)

Подобная маркировка на изделии, принадлежностях или в руководстве к нему предупреждает, что по истечении срока службы изделие или электронные принадлежности для него (например, зарядное устройство, наушники, кабель USB) не следует выбрасывать вместе с другим бытовым мусором. Чтобы избежать вредного воздействия на окружающую среду или на здоровье человека от неконтролируемой утилизации отходов, следует отделять маркированные подобным образом изделия от другого мусора для соответствующей переработки и повторного использования в качестве сырья.

За подробной информацией о месте и способе экологически безопасной утилизации бытового потребителем следует обращаться к продавцу данного изделия или в органы местного самоуправления.

Промышленным потребителям необходимо обратиться к поставщику, чтобы уточнить сроки и условия договора купли-продажи. Подобные изделия и электронные принадлежности не следует утилизировать вместе с другими производственными отходами.

## **О ДАННОМ РУКОВОДСТВЕ ПОЛЬЗОВАТЕЛЯ**

---

- Благодарим за приобретение видеокамеры Samsung. Перед началом работы с видеокамерой внимательно прочтите руководство пользователя и сохраните его для использования в будущем. В случае возникновения неполадок в работе видеокамеры см. раздел "Поиск и устранение неисправностей". ➔ стр. 119
- Данное руководство пользователя распространяется на модели HMX-H100P, HMX-H1000P, HMX-H104BP, HMX-H105BP, HMX-H1052BP, HMX-H106SP и HMX-H1062SP. Модели HMX-H104BP, HMX-H105BP, HMX-H1052BP, HMX-H106SP и HMX-H1062SP оснащены встроенной флэш-памятью объемом 16 Гб, 32 Гб, 32 Гб, 64 Гб и 64 Гб соответственно, в комплект их поставки также входят карты памяти. В модели HMX-H100P/HMX-H1000P нет встроенной флэш-памяти, с ней используются только карты памяти. Несмотря на то, что модели HMX-H100P, HMX-H1000P, HMX-H104BP, HMX-H105BP, HMX-H1052BP, HMX-H106SP и HMX-H1062SP отличаются друг от друга, они обладают сходными функциональными возможностями.
- В данном руководстве пользователя использованы иллюстрации к модели HMX-H105BP.
- Снимки экранов приводятся по ОС Windows XP. Вид экрана может отличаться в зависимости от операционной системы компьютера.
- Рисунки в данном руководстве пользователя могут немного отличаться от изображений на ЖК-дисплее.
- Конструкция и характеристики видеокамеры и других принадлежностей могут изменяться без предварительного уведомления.
- В этом руководстве пользователя используются такие термины:
  - "Эпизод" относится к одному видеокадру с момента начала записи нажатием кнопки начала/остановки записи и до повторного нажатия этой кнопки для остановки записи.
  - Термины "фотография" и "снимок" используются взаимозаменяемо и имеют одинаковое значение.

## **ЗАМЕЧАНИЯ ОТНОСИТЕЛЬНО ТОВАРНОГО ЗНАКА**

---

- Все торговые названия и зарегистрированные торговые марки, упомянутые в данном руководстве, или другая документация, поставляемая с изделием компании Samsung, являются товарными знаками и зарегистрированными товарными знаками соответствующих владельцев.
- Windows® является охраняемым товарным знаком или товарным знаком корпорации Microsoft, зарегистрированным в США и других странах.
- YouTube® – это торговая марка компании Google Inc.
- Flickr® – это торговая марка yahoo.
- Все другие названия продуктов, упомянутые в настоящем документе, являются товарными знаками или охраняемыми товарными знаками соответствующих компаний.
- В дальнейшем символы "TM" и "R" не упоминаются в этом руководстве.

# меры предосторожности при использовании

Во избежание травм или материального ущерба соблюдайте нижеследующие меры предосторожности. Внимательно ознакомьтесь со всеми инструкциями.

## ПРЕДУПРЕЖДЕНИЕ

Угроза смертельного исхода или получения серьезной травмы.

 Запрещенное действие.

 Не касайтесь изделия.

 Отсоедините изделие от источника питания.

## ВНИМАНИЕ

Потенциальная угроза получения серьезной травмы или причинения материального ущерба

 Не разбирайте изделие.

 Необходимо соблюдать эту меру предосторожности.

## ПРЕДУПРЕЖДЕНИЕ



Во избежание перегрева или возгорания не допускайте перегрузки сетевых розеток и удлинительных шнуров.



Использование видеокамеры при температуре 60°C(140°F) может стать причиной пожара. Хранение батареи при высокой температуре может стать причиной взрыва.

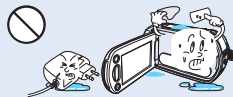

Не допускайте попадания воды, металла или легко воспламеняющихся веществ в камеру или адаптер переменного тока. Это может стать причиной возгорания.



Предохраняйте от воздействия песка или пыли! Мелкий песок или пыль, попавшие в видеокамеру или адаптер переменного тока, могут стать причиной неправильной работы или возникновения дефектов.

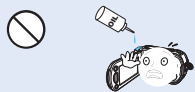

Предохраняйте от воздействия масла! Масло, попавшее в видеокамеру или адаптер переменного тока, может стать причиной поражения электрическим током, неправильной работы или возникновения дефектов.



Не направляйте ЖК-экран прямо на солнце. Это может стать причиной глазных травм, а также привести к неправильной работе внутренних частей изделия.



Не кладите тяжелые предметы на адаптер переменного тока, чтобы не повредить его, и не сгибайте шнур питания. Может возникнуть угроза возгорания или поражения электрическим током.



Не отсоединяйте адаптер переменного тока, оттягивая кабель питания, поскольку это может повредить кабель питания.



Не используйте адаптер переменного тока, если его кабели или провода повреждены, треснуты или сломаны. Это может привести к возгоранию или поражению электрическим током.



Не присоединяйте адаптер переменного тока, если вилка кабеля питания не вставлена полностью и ножевые контакты остаются снаружи.



Избегайте попадания аккумуляторной батареи в огонь, так как она может взорваться.

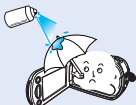

Никогда не используйте очищающую жидкость или подобные химические продукты. Не распыляйте очистители прямо на камеру.



Храните видеокамеру вдали от воды, не используйте ее рядом с пляжем или бассейном, а также во время дождя. Может возникнуть угроза неправильной работы или поражения электрическим током.



Храните литиевую батарею и карту памяти в недоступном для детей месте. Если ребенок проглотил литиевую батарею или карту памяти, немедленно обратитесь к врачу.



Во избежание угрозы возгорания или поражения электрическим током, не пытайтесь разобрать, отремонтировать или исправить видеокамеру и адаптер переменного тока.



Не вставляйте кабель питания в розетку и не отсоединяйте его мокрыми руками. Может возникнуть угроза поражения электрическим током.



Чтобы избежать возгорания, не вставляйте кабель питания в розетку без необходимости, а также во время грозы.



При очистке адаптера переменного тока отсоедините его от розетки, чтобы избежать неправильной работы и поражения электрическим током.



Если работа камеры сопровождается необычным шумом, если появляется запах или идет дым, немедленно отсоедините шнур питания от розетки и обратитесь в сервисный центр Samsung. Может возникнуть угроза возгорания или получения травмы.

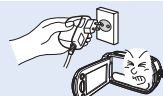

В случае возникновения неполадок в работе видеокамеры немедленно отсоедините адаптер переменного тока или батарею во избежание возгорания и травмы.

# меры предосторожности при использовании

## ВНИМАНИЕ

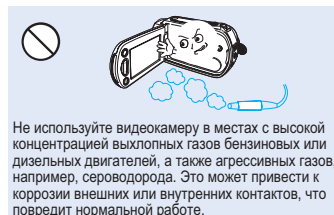



Не подвергайте видеокамеру воздействию внезапных изменений температуры и не используйте ее в местах повышенной влажности. При видеосъемке на улице во время грозы может возникнуть угроза неполадки или поражения электрическим током.



Не кладите видеокамеру открытым ЖК-экраном вниз.



Не используйте бензол и растворитель для очистки корпуса видеокамеры. Внешнее покрытие может облечь, а чехол может потерять форму.

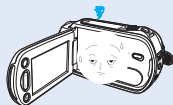

Если видеокамера не используется, не оставляйте ЖК-дисплей открытым.



Не поднимайте видеокамеру за ЖК-дисплей. Видеосатель или ЖК-дисплей могут отсоединиться, а видеокамера может упасть.



Не используйте видеокамеру рядом с телевизором или радио: Это может стать причиной возникновения помех на экране телевизора или в радиопередаче.



Не используйте видеокамеру рядом с сильными источниками радио- или магнитных волн, например, рядом с громкоговорителями и мощным двигателем. Видео- и аудиосигналы могут записываться с помехами.



Используйте только аксессуары, одобренные для использования компанией Samsung. Использование изделий других производителей может стать причиной перегрева, возгорания, взрыва, поражения электрическим током или получения серьезной травмы в результате неправильной работы продукта.



Кладите видеокамеру на устойчивую поверхность и в место, где имеются вентиляционные отверстия.

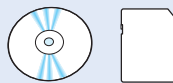

Не храните важные данные в видеокамере. Компания Samsung не несет ответственности за потерю данных.



Не используйте видеокамеру на протяжении длительного периода для наблюдения или работы.

# содержание

---

## КРАТКОЕ РУКОВОДСТВО ПОЛЬЗОВАТЕЛЯ

### ЗНАКОМСТВО С КАМЕРОЙ ВЧ

07

- 07 Комплект поставки камеры ВЧ
- 08 Вид спереди и слева
- 09 Вид справа и сверху/Вид снизу
- 10 Вид сзади

### ПОДГОТОВКА

11

- 11 Использование пульта дистанционного управления
- 13 Удерживание камер ВЧ
- 14 Зарядка батарейного модуля
- 19 Основные настройки камеры ВЧ
- 21 Индикаторы экрана
- 24 Использование кнопки дисплея (□□)
- 24 Использование ЖК-дисплея
- 25 Исходная установка: часовой пояс, дата и время, язык экранных сообщений

### ПЕРЕД НАЧАЛОМ ЗАПИСИ

27

- 27 Выбор носителя (только для модели НМХ-Н104BP/ НМХ-Н105BP/НМХ-Н1052BP/НМХ-Н106SP/НМХ-Н1062SP)
- 28 Вставка/извлечение карты памяти
- 29 Время записи и количество изображений
- 30 Выбор подходящей карты памяти

# содержание

---

## **ЗАПИСЬ**

# 32

- 32 Запись видеоизображений
- 34 Фотосъемка
- 35 Простая запись для начинающих пользователей (режим EASY Q)
- 36 Съемка неподвижных изображений в режиме видеозаписи (двойная запись)
- 37 Зуммирование
- 38 Выполнение съемки со своим участием с помощью пульта дистанционного управления
- 39 Использование встроенной вспышки
- 40 Съемка фотографий при воспроизведении видеоизображений

## **ВОСПРОИЗВЕДЕНИЕ**

# 41

- 41 Изменение режима воспроизведения
- 42 Воспроизведение видеоизображений
- 45 Просмотр фотографий

## **ПОДКЛЮЧЕНИЕ**

# 48

- 48 Подключение к телевизору
- 52 Запись изображений на видеомагнитофон или устройство записи DVD/HDD

## **ИСПОЛЬЗОВАНИЕ ЭЛЕМЕНТОВ МЕНЮ**

# 53

- 53 Использование меню и быстрого меню
- 55 Элементы меню
- 58 Элементы быстрого меню
- 59 Элементы меню записи
- 79 Элементы меню воспроизведения
- 81 Элементы меню настройки

## РЕДАКТИРОВАНИЕ ВИДЕОИЗОБРАЖЕНИЙ

93

- 93 Разделение видеоизображения
- 95 Объединение двух видеоизображений
- 96 Список воспроизведения

## УПРАВЛЕНИЕ ИЗОБРАЖЕНИЕМ

99

- 99 Защита от случайного удаления
- 100 Удаление изображений
- 101 Копирование изображений  
(только для модели HMX-H104BP/HMX-H105BP/  
HMX-H1052BP/HMX-H106SP/HMX-H1062SP)

## ПЕЧАТЬ ФОТОГРАФИЙ

102

- 102 Настройка печати DPOF
- 103 Прямая печать с помощью принтера PictBridge

## ИСПОЛЬЗОВАНИЕ КОМПЬЮТЕРА

105

- 105 Проверка типа компьютера
- 106 Какие операции можно выполнять на компьютере под управлением WINDOWS
- 107 Использование программы SAMSUNG Intelli-Studio
- 112 Использование в качестве съемного носителя данных

# содержание

---

## **ОБСЛУЖИВАНИЕ И ДОПОЛНИТЕЛЬНАЯ ИНФОРМАЦИЯ**

- 115 Обслуживание
- 116 Дополнительная информация
- 118 Использование камеры ВЧ за границей

115

## **ПОИСК И УСТРАНЕНИЕ НЕИСПРАВНОСТЕЙ**

- 119 Поиск и устранение неисправностей

## **ТЕХНИЧЕСКИЕ ХАРАКТЕРИСТИКИ**

- 131 Технические характеристики

# краткое руководство пользователя

В этом руководстве пользователя представлены основные операции и функции видеокамеры. Для получения дополнительной информации см. соответствующие страницы.

## Шаг 1

### Подготовка

- Зарядка батарейного модуля ↗ стр. 14
- Установка даты/времени и языка экранного меню ↗ стр. 25-26
- Установка носителя (встроенная память или карта памяти) ↗ стр. 27 (только для модели НМХ-Н104ВР/НМХ-Н105ВР/НМХ-Н1052ВР/НМХ-Н106SP/НМХ-Н1062SP)

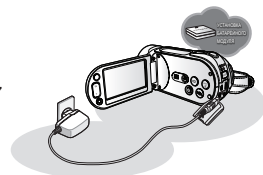

## Шаг 2

### Запись

- Запись видеоизображений и фотографий ↗ стр. 32, 34

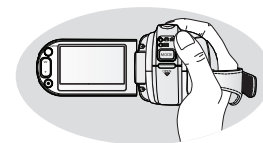

## Шаг 3

### Воспроизведение

- Выбор изображения для воспроизведения на экране эскизного указателя ↗ стр. 42, 45
- Просмотр данных, записанных с помощью камеры ВЧ, на компьютере или телевизоре ↗ стр. 48, 107

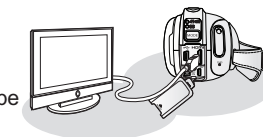

#### Шаг 4

##### Подключение к ПК

- С помощью встроенного в видеокамеру программного обеспечения для редактирования (Intelli-Studio) можно воспроизводить и редактировать записанные видео- и фотофайлы. Использование Intelli-studio позволяет легко загружать записанные видео- и фотофайлы на YouTube или Flickr. ↪стр 109

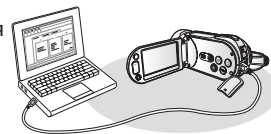

#### Шаг 5

##### Легкая загрузка на YouTube или Flickr

- С помощью Intelli-Studio можно загружать записанные видео и фотографии на сайт YouTube или Flickr. ↪стр 110



# знакомство с камерой ВЧ

## КОМПЛЕКТ ПОСТАВКИ КАМЕРЫ ВЧ

С камерой ВЧ поставляются следующие дополнительные принадлежности. Если какие-либо элементы отсутствуют, обратитесь в центр поддержки покупателей Samsung.

✪ Внешний вид каждого элемента может различаться в зависимости от модели.



Батарейный блок  
(IA-BP85NF)



Адаптер переменного  
тока  
(AA-E9 type)

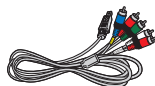

Компонентный/AV-  
кабель



Кабель USB



краткое руководство  
пользователя



Пульт ДУ и батарея типа  
"таблетка" (CR2025)



Руководство  
пользователя  
(компакт-диск)



HDMI Кабель  
(дополнительно)

- ✎ Содержимое может отличаться в зависимости от региона сбыта.
- ✎ Принадлежности и аксессуары можно приобрести у местного дилера компании Samsung. Однако аккумуляторная батарея IA-BP85NF недоступна в маркете. Если вы приобретаете аккумуляторную батарею отдельно, выберите модель IA-BP85ST.
- ✎ Карта памяти не входит в комплект поставки. Для получения информации о совместимых с данной камерой ВЧ картах памяти см. стр. 30.
- ✎ В комплект поставки видекамеры ВЧ входит руководство на компакт-диске и краткое руководство пользователя (на бумаге). Дополнительные рекомендации см. в руководстве пользователя (PDF-файл) на компакт-диске.

## ВИД СПЕРЕДИ И СЛЕВА

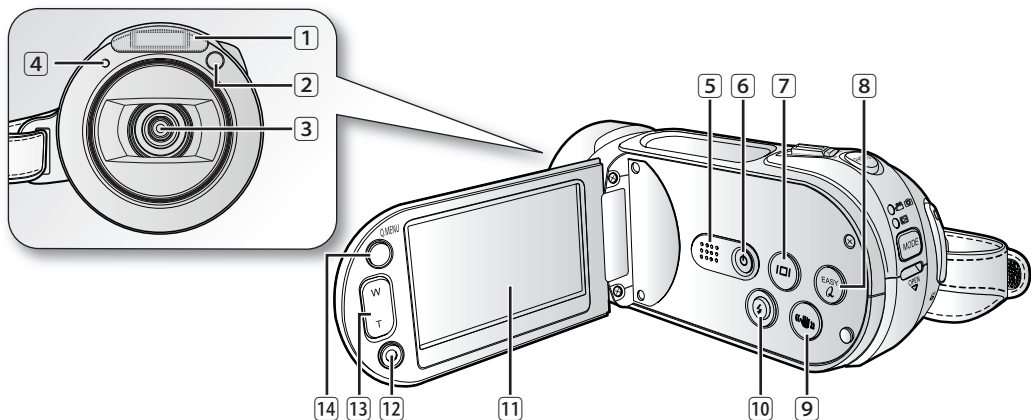

- |   |   |
|---|---|
| 1 | Встроенная вспышка                          |
| 2 | Датчик пульта дистанционного управления     |
| 3 | Объектив                                    |
| 4 | Индикатор записи                            |
| 5 | Встроенный громкоговоритель                 |
| 6 | Кнопка Power ( $\text{\textcircled{P}}$ )   |
| 7 | Кнопка дисплея ( $\text{\textcircled{I}}$ ) |

- |    |  |
|----|--|
| 8  | Кнопка EASY Q  |
| 9  | Кнопка Стабилизация (OIS) ( $\text{\textcircled{H}}$ ) |
| 10 | Кнопка вспышки ( $\text{\textcircled{F}}$ )            |
| 11 | ЖК-дисплей с TFT-матрицей (сенсорная панель)           |
| 12 | Кнопка начала/остановки записи                         |
| 13 | Кнопка зума (W/T)                                      |
| 14 | Кнопка Q.MENU  |



ВНИМАНИЕ

Будьте осторожны, чтобы не закрыть объектив во время записи.

# знакомство с камерой ВЧ

## ВИД СПРАВА И СВЕРХУ ВИД СНИЗУ

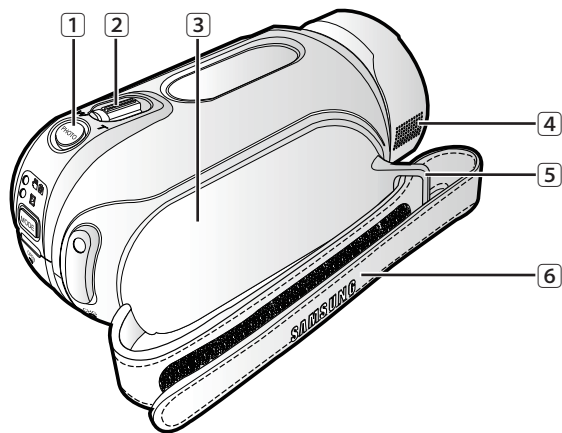

- 1 Кнопка PHOTO
- 2 Регулятор зума (W/T)
- 3 Вращающийся держатель
- 4 Внутренний микрофон
- 5 Крючок для ремня для захвата
- 6 Ремень для захвата

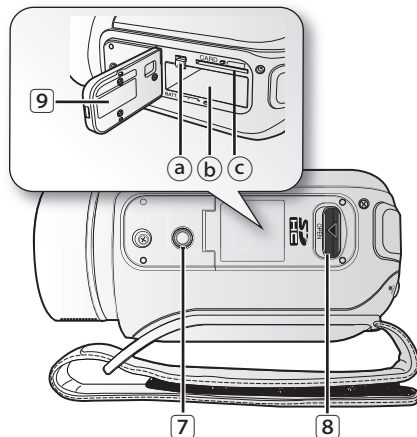

- 7 Гнездо для штатива
- 8 Переключатель OPEN
- 9 Крышка отсека для батарейного модуля/карты памяти
  - a Переключатель снятия батарейного модуля
  - b Отсек для батарейного модуля
  - c Гнездо карты памяти



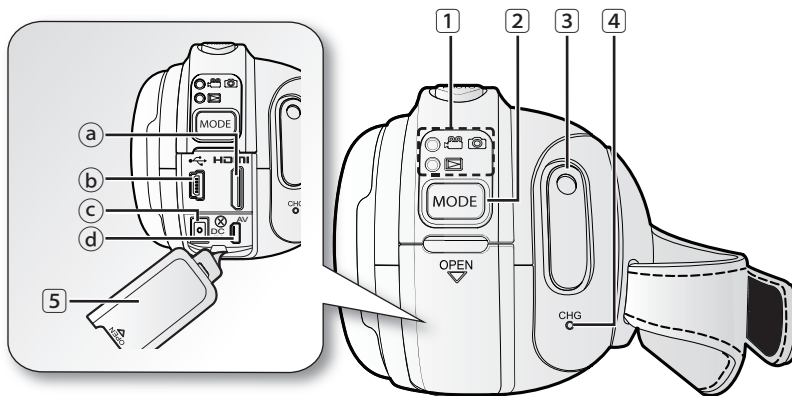

Будьте осторожны, чтобы не закрыть внутренний микрофон во время записи.

## ВИД СЗАДИ



1

индикатор режима

 : Режим видеозаписи (Видео/фото):  
: Режим воспроизведения

2

Кнопка MODE

3

Кнопка начала/остановки записи

4

Индикатор заряда CHG

5

Крышка гнезда

a) Гнездо HDMI

b) Гнездо USB

c) Гнездо DC IN

d) Гнездо COMPONENT / AV

# ПОДГОТОВКА

В данном разделе содержится информация об использовании данной камеры ВЧ, например, как использовать дополнительные принадлежности, как заряжать батарею, как выполнить настройку режима работы и исходную настройку.

## ИСПОЛЬЗОВАНИЕ ПУЛЬТА ДИСТАНЦИОННОГО УПРАВЛЕНИЯ

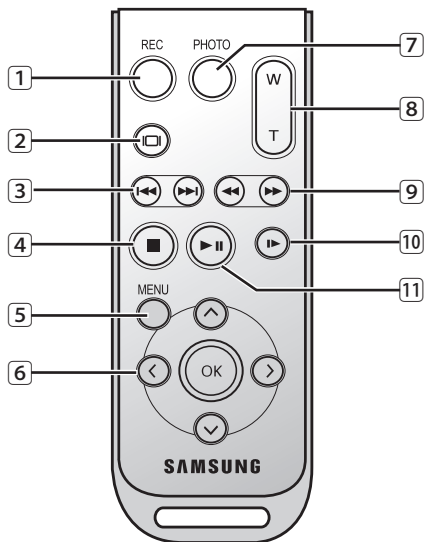

- 1 Кнопка (Кнопка начала/остановки записи) REC
- 2 Кнопка дисплея (⊕)
- 3 Кнопка перехода (⏪/⏩)
- 4 Кнопка остановки (⏹)
- 5 Кнопка MENU
- 6 Кнопки управления (⏪/⏩/⏴/⏵/⏶)
- 7 Кнопка PHOTO
- 8 Кнопка зума (W/T)
- 9 Кнопка поиска (⏪/⏩)
- 10 Кнопка замедленного воспроизведения (⏴)
- 11 Кнопка воспроизведения/остановки (⏵)

Перед использованием пульта дистанционного управления снимите изоляционную пленку!



 Кнопки на пульте дистанционного управления соответствуют кнопкам на камере ВЧ.

## Установка батареи типа “таблетка” в пульт дистанционного управления

1. Чтобы открыть держатель элемента питания, поверните его против часовой стрелки (как отмечено значком (⊖)) ногтем или монеткой. Держатель батареи откроется.
2. Вставьте батарею в держатель плюсом (+) вниз и нажмите на нее до щелчка.
3. Установите держатель батареи в пульт дистанционного управления, совмещая метку (O) на держателе с меткой (⊕) на пульте дистанционного управления, затем поверните держатель батареи по часовой стрелке, чтобы зафиксировать его.

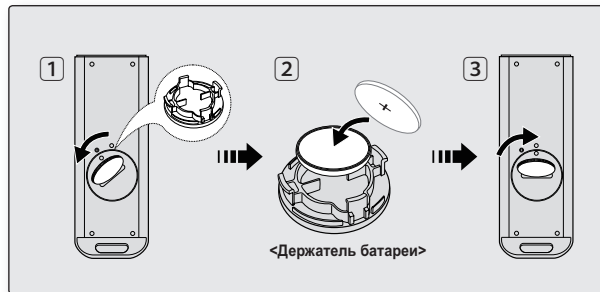

## Меры предосторожности при использовании батареи типа “таблетка”

- В случае неправильной замены батарейки типа “таблетка” существует опасность взрыва. Используйте для замены только аналогичные батареи.
- Не следует извлекать батарею, используя пинцет или другие металлические предметы. Это может привести к короткому замыканию.
- Во избежание опасности взрыва не следует перезаряжать, разбирать, нагревать или опускать батарею в воду.



**Храните батарею типа “таблетка” в недоступном для детей месте.  
Если ребенок случайно проглотит батарею, немедленно обратитесь к врачу.**

# ПОДГОТОВКА

## УДЕРЖИВАНИЕ КАМЕРЫ ВЧ

Отрегулируйте длину ремня для захвата так, чтобы камера ВЧ находилась в стабильном положении при нажатии кнопки **Начало/остановка записи**.



ВНИМАНИЕ

Обратите внимание на то, что в случае применения излишнего усилия при попытке вставить руку под ремешок тогда, когда он затянут слишком туго, возможно повреждение крючка видеокамеры.

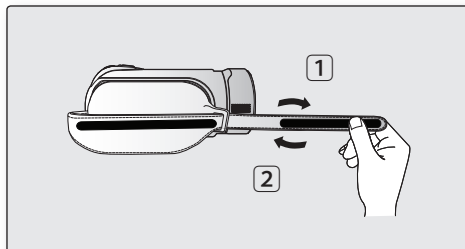

## Регулировка угла наклона

Поверните вращающийся держатель под наиболее удобным углом.

Можно повернуть его вниз на угол от 0° до 180°.



ВНИМАНИЕ

Не поворачивайте вращающийся держатель в обратном направлении, поскольку это может привести к повреждению камеры.

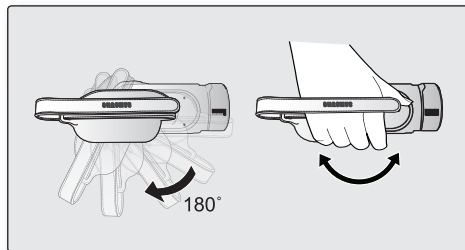

## ЗАРЯДКА БАТАРЕЙНОГО МОДУЛЯ

- Используйте аккумуляторные батареи только моделей IA-BP85NF или IA-BP85ST.
- При покупке батарейный модуль может быть немного заряжен.
- Обязательно зарядите батарейный модуль перед началом использования камеры ВЧ.

### Установка батарейного модуля

1. Откройте крышку отсека для батарейного блока, переместив выключатель **OPEN** влево, как показано на рисунке.
2. Вставьте батарейный модуль в отсек до легкого щелчка.
  - Убедитесь, что маркировка **SAMSUNG** направлена вверх, а видеочасть расположена так, как показано на рисунке.
3. Закройте крышку отсека для батарейного модуля.

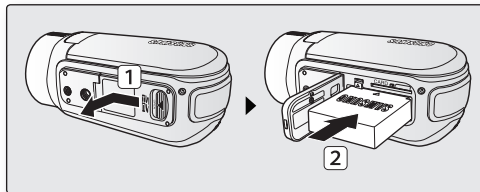

### Извлечение батарейного блока

1. Передвиньте переключатель **снятия батарейного модуля**, а затем потяните на себя батарейный модуль.
  - Аккуратно передвиньте переключатель **снятия батарейного блока** в направлении, указанном на рисунке.
2. Закройте крышку отсека для батарейного модуля.



- Дополнительные батарейные модули можно приобрести у местного дилера компании Samsung.
- Если камера ВЧ не будет использоваться в течение некоторого времени, извлеките батарейный модуль из камеры ВЧ.

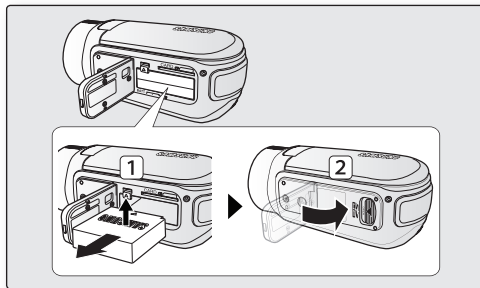

Используйте только батарейные модули, одобренные для использования компанией Samsung. Не используйте батареи других производителей. В противном случае может возникнуть опасность перегрева, пожара или взрыва. Компания Samsung не несет ответственность за неисправности, возникшие в результате использования батарей, не получивших одобрения.

# ПОДГОТОВКА

## Зарядка батарейного модуля

1. Чтобы выключить питание, нажмите кнопку **питания** (⏻) и удерживайте ее в течение 1 секунды, после чего закройте ЖК-экран.
  2. Откройте крышку гнезда DC IN и подключите адаптер переменного тока к гнезду DC IN.
  3. Подключите адаптер переменного тока к розетке.
  4. После того, как батарея будет полностью заряжена, отключите адаптер переменного тока от гнезда DC IN камеры ВЧ.
    - Даже если питание отключено, батарейный модуль будет разряжаться, если он вставлен в камеру ВЧ.
-  • Рекомендуется приобретать один или несколько дополнительных батарейных модулей для обеспечения продолжительного использования камеры ВЧ.
- В режиме экономии энергии батарейный блок не заряжается. В таком случае индикатор режима включен или мигает. Откройте ЖК-экран и нажмите кнопку **питания** (⏻), чтобы выключить видеочкамуру для последующей зарядки батареи. ➔ стр. 25

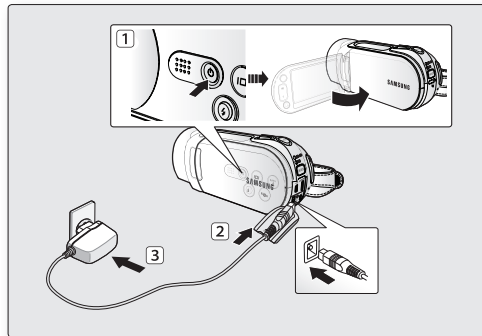

## Индикатор зарядки

Цвет индикатора показывает состояние питания или заряда.



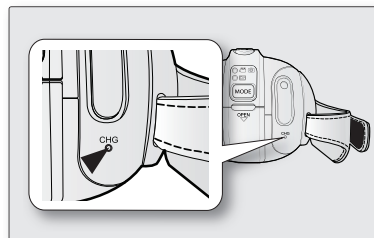



- Если батарейный модуль заряжен полностью, то индикатор зарядки горит зеленым цветом.
- Если батарея заряжается, то индикатор зарядки горит оранжевым цветом.
- Если во время зарядки батареи произошла ошибка, то индикатор зарядки мигает зеленым цветом.
- Батарейный блок заряжается более чем на 95% за 1 час и 50 минут, затем индикатор загорается зеленым. Чтобы батарейный блок зарядился на 100%, необходимо заряжать его в течение 2 часов.



<Индикатор зарядки>

## Отображение уровня заряда батареи

Индикатор уровня заряда батареи показывает оставшуюся мощность аккумуляторной батареи.

Индикатор уровня заряда батареи	Состояние	Сообщение
	Заряжена полностью	-
	Использовано от 30 до 50%	-
	Использовано от 50 до 75%	-
	Использовано от 75 до 90%	-
	Использовано от 90 до 97%	-
	Разряжена (мигает): устройство скоро выключится. Замените аккумуляторную батарею как можно скорее.	-
-	Камера будет выключена через 3 секунды.	<b>“Батарея разряжена”</b>



<Отображение уровня заряда батареи>

-  Указанные цифры приведены для полностью заряженной аккумуляторной батареи при нормальной температуре. Низкая температура окружающей среды может влиять на продолжительность использования.

# ПОДГОТОВКА

Время зарядки, записи и воспроизведения с полностью заряженным батарейным модулем (без использования функции зума, открытия ЖКД и т.д.)

Тип батареи	IA-BP85NF и IA-BP85ST	
Время зарядки	прибл. 110 мин	
Формат записи	Время непрерывной записи	Время воспроизведения
HD	прибл. 90 мин	прибл. 120 мин
SD	прибл. 110 мин	прибл. 130 мин

- Приведенные выше значения определены на основе модели HMX-H105BP. (Временные значения моделей HMX-H100P/HMX-H1000P/HMX-H104BP/HMX-H1052BP/HMX-H106SP/HMX-H1062SP практически одинаковы).
- Время приведено только для справки. Приведенные выше цифры основаны на данных тестирований, проведенных в среде Samsung. Они могут отличаться в зависимости от конкретных условий использования.
- При низкой температуре окружающей среды время записи значительно сокращается. Время непрерывной записи, представленное в инструкциях по эксплуатации, измерялось при полной зарядке батарейного модуля и при температуре 25 °С. Поскольку окружающая температура и условия могут быть различными, оставшееся время работы от батареи может отличаться от приблизительного времени непрерывной записи, дающегося в инструкциях.

## Непрерывная запись (без увеличения)

Время, указанное в таблице, соответствует действительному времени записи, когда камера ВЧ находится в режиме записи и при этом другие функции отключены. Во время реальной записи батарейный блок может разряжаться в 2-3 раза быстрее, чем указано, поскольку могут использоваться еще и функции начала/остановки записи, увеличения и воспроизведения. Учитывая тот факт, что время записи при полностью заряженном батарейном модуле составляет 1/2 - 1/3 времени, указанного в таблице, необходимо подготовить несколько батарейных модулей для обеспечения планируемого времени записи на камере ВЧ. Не забывайте, что при низкой температуре батарейный модуль разряжается быстрее.



Время зарядки зависит от уровня оставшегося заряда.

# ПОДГОТОВКА

---

## О батарейных модулях

- Батарейный модуль следует заряжать при температуре окружающей среды от 0°C до 40°C. Однако, при низкой температуре (ниже 0°C) время использования снижается, что может привести к прекращению работы. Если камера ВЧ не работает, поместите батарейный модуль на некоторое время в карман или другое теплое защищенное место, затем снова установите его в камеру ВЧ.
- Не располагайте батарейный модуль вблизи источников тепла (например, вблизи огня или обогревателя).
- Не разбирайте, не сжимайте и не нагревайте батарейный блок.
- Не следует допускать короткого замыкания контактов батарейного модуля. Это может привести к вытеканию внутреннего вещества, тепловыделению, возгоранию или перегреву.

## Обслуживание батарейного модуля

- Время записи зависит от температуры и условий окружающей среды.
- Рекомендуется использовать только оригинальный батарейный модуль, который можно приобрести у продавца Samsung. Если срок действия батарей подходит к концу, обратитесь к местному дилеру. Батареи должны утилизироваться как химические отходы.

- Перед началом записи убедитесь, что батарейный модуль полностью заряжен.
- Для экономии заряда батарейного модуля следует выключать камеру ВЧ, когда она не используется.
- Даже если питание отключено, батарейный модуль будет разряжаться, если он вставлен в камеру ВЧ. Если камера ВЧ не используется в течение длительного времени, батарею необходимо хранить отдельно от камеры.
- В целях экономии энергии HD-видеокамера автоматически отключается через 5 минут. (Только если установить в меню для параметра **“Автовыключение”** значение **“5 Мин”**).
- Когда батарейный модуль полностью разряжен, он может повредить внутренние ячейки. Если батарейный блок полностью разряжен, может случиться утечка внутреннего вещества. Заряжайте батарейный модуль не менее одного раза каждые 6 месяцев, чтобы избежать его полной разрядки.

## Срок службы батареи

Емкость батареи уменьшается со временем и вследствие повторного использования. Если время между зарядками существенно сократилось, возможно, следует заменить батарею на новую. Срок службы каждой батареи зависит от условий хранения, эксплуатации и окружающих условий.

## Использование камеры ВЧ с адаптером переменного тока

При регулировке настроек, закрытии сессии диска, воспроизведении или редактировании изображений или при использовании камеры ВЧ в помещении рекомендуется использовать адаптер переменного тока для подачи питания от домашней электрической сети переменного тока. ❖ стр. 15



### ВНИМАНИЕ

- Перед отсоединением источника питания убедитесь в том, что питание камеры ВЧ отключено. Несоблюдения данных указаний может привести к неисправности видеокамеры.
- При подключении адаптера переменного тока используйте ближайшую сетевую розетку. В случае возникновения неисправности при использовании камеры ВЧ немедленно отсоедините адаптер переменного тока от сетевой розетки.
- Не используйте адаптер переменного тока в ограниченном пространстве, например между стеной и мебелью.

## ОСНОВНЫЕ НАСТРОЙКИ КАМЕРЫ ВЧ

Установите необходимый режим работы в соответствии с собственными предпочтениями с помощью кнопки **питания** (⏻) и кнопки **MODE**.

### Включение и выключение камеры ВЧ

1. Откройте ЖК-экран, чтобы включить видеокамеру.
  - После включения питания видеокамеры объектив открывается автоматически.
  - Также видеокамеру можно включить, нажав кнопку **питания** (⏻).
2. Чтобы выключить видеокамеру, нажмите кнопку **питания** (⏻) и удерживайте ее в течение 1 секунды.
  - Закрытие ЖК-экрана не выключает видеокамеру.

- При первом включении камеры ВЧ установите дату и время. ➔ стр. 25
- При первом включении видеокамеры ВЧ или при использовании функции **"По умолчанию"** на дисплее запуска отобразится экран настроек **"Часовой пояс: Дом"**. Если не установить часовой пояс, экран настройки часовой пояса будет отображаться каждый раз при включении камеры.



## Переход в спящий режим

- Эта функция доступна только в режиме воспроизведения.
- Если ЖК-экран закрыт, а видеокабель не подключен к телевизору, видеокамера автоматически переходит в спящий режим.
- Если после перехода в спящий режим на протяжении 20 минут не было выполнено ни одной операции, питание видеокамеры автоматически выключается. (При условии, что параметр "**Автовыключение**" установлен на значение "**Выкл.**".)
- Если в спящем режиме ЖК-экран открыт или установлено подключение через видеокабели, экран возвращается к предыдущему экрану.



- Спящий режим не доступен в указанных ниже ситуациях.
  - Если видеокабель (HDMI, компонентный/AV-кабель) или кабель USB подсоединен к видеокамере.
  - Если ЖК-экран открыт.
  - Во время записи, воспроизведения или показа слайд-шоу.
  - Если "**Автовыключение**" установлено на значение "**5 Мин.**".
- Если для параметра "**Автовыключение**" установлено значение "**5 Мин.**", в спящем режиме видеокамера отключается через 5 минут.

## Настройка режимов работы

- Режим работы можно изменять в следующем порядке каждый раз при нажатии кнопки **MODE**.
  - Режим записи (📷) → Режим воспроизведения (▶)
- Каждый раз при изменении режима работы загорается индикатор соответствующего режима.
  - Режим записи (📷) (📷): запись видео- и фотоизображений. ➔ стр. 32, 34
  - Режим воспроизведения (▶) (▶): воспроизведение или редактирование видеоизображений или фотографий. ➔ стр. 42,45
- Эта камера предоставляет один режим записи, который сочетает в себе режимы записи видео и фото. Благодаря этому вы можете легко записывать видеофайлы и фотографии в одном режиме без необходимости изменять режим записи.
- При включении камеры ВЧ запускается функция самодиагностики, при этом может появиться соответствующее сообщение. В этом случае см. раздел, посвященный предупреждающим индикаторам и сообщениям (на стр. 119-122) и выполните действия по устранению неисправности.



# ПОДГОТОВКА

## ИНДИКАТОРЫ ЭКРАНА

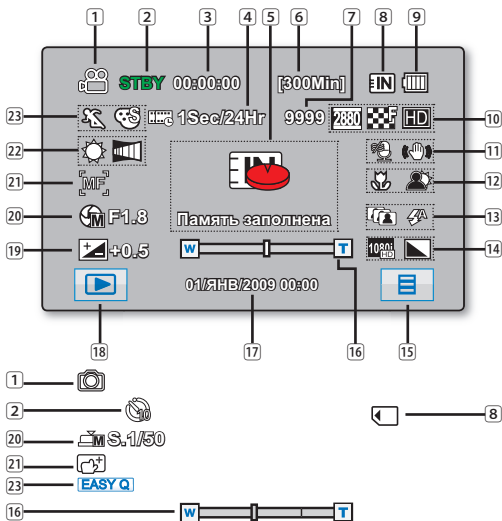

- 1 — Отображаемые на экране индикаторы зависят от емкости памяти 8 Гб (встроенная память).
- 2 — Приведенный выше экран предназначен для пояснения: он отличается от реального экрана.
- 3 — Функции, отмеченные значком \*, не сохраняются после выключения камеры ВЧ.
- 4 — Для повышения производительности индикация на дисплее и ее порядок может изменяться без предварительного уведомления.
- 5 — Максимальное количество записанных фотоизображений, отображаемое на экране, составляет 9999.
- 6 — Общее количество записываемых фотографий зависит от доступного пространства на носителе. Небольшое изменение оставшегося объема памяти не может изменить количество фотографий после записи.

## Режим записи видео- и фотоизображений

- 1 Режим записи ( )
- 2 Режим работы (STBY (Ожидание)/ (Запись)/Автоспуск\*)
- 3 Счетчик времени (время видеозаписи) ( )
- 4 Функция длительной записи \* ( )
- 5 Предупреждающие индикаторы и сообщения
- 6 Оставшееся время записи ( )
- 7 Счетчик фотоизображений ( )  
(общее количество записываемых фотографий)
- 8 Носитель (встроенная память или карта памяти)
- 9 Информация о батарее (уровень оставшегося заряда)
- 10 Разрешение фотографий ( ), качество видеоизображений ( ), разрешение видеоизображений ( )
- 11 Устранение помех от ветра ( ), стабилизация изображения (OIS)
- 12 Телемакро\*, подсветка
- 13 Серийная съемка ( ), режим вспышки ( )
- 14 Аналоговый видеовыход (если подключен компонентный/AV-кабель), резкость фотографии ( )
- 15 Ярлык меню
- 16 Оптический/цифровой зум
- 17 Дата/время
- 18 Ярлык режима записи/воспроизведения
- 19 Значение экспозиции\*
- 20 Ручная апертура\*/ручной затвор\*
- 21 Ручная настройка фокуса\* / Точка прикосновен\*
- 22 Баланс белого, фейдер\* ( )
- 23 Режим iSCENE, цифровой эффект/режим EASY Q

## Режим воспроизведения видео

- |    |  |
|----|--|
| 1  | Режим воспроизведения видео  |
| 2  | Рабочее состояние (воспроизведение/пауза)/ режим подсветки   |
| 3  | Имя файла (номер файла)  |
| 4  | Код времени (истекшее время/время записи)  |
| 5  | Носитель (встроенная память или карта памяти)  |
| 6  | Информация о батарее (уровень оставшегося заряда)  |
| 7  | Качество видеоизображения, разрешение видеоизображения   |
| 8  | Дата/время   |
| 9  | Вкладка функций, связанных с воспроизведением (пропуск/поиск/ воспроизведение/пауза/медленное воспроизведение/покадровое воспроизведение/ громкость) |
| 10 | Ярлык меню   |
| 11 | Вкладка возврата   |
| 12 | Предупреждающие индикаторы и сообщения/ регулятор громкости  |
| 13 | Параметр воспроизведения, Аналоговый видеовыход (если подключен компонентный/AV-кабель),   |
| 14 | Защита от удаления   |

 Вкладки исчезают примерно через 3 секунды. Они снова появятся при прикосновении к соответствующим областям экрана.

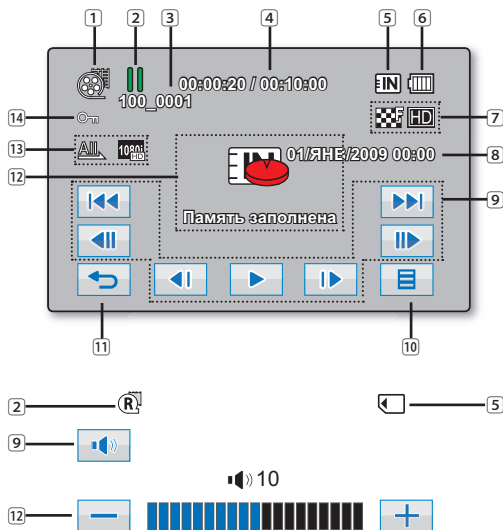

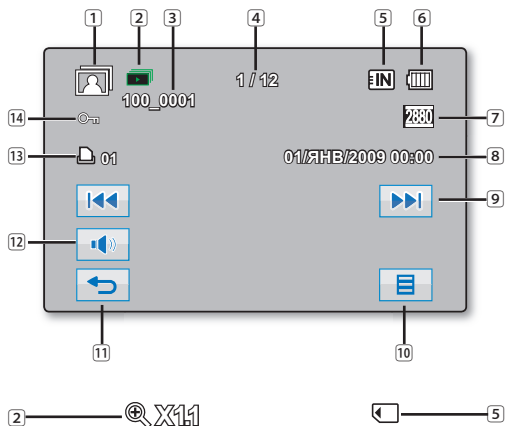

## Режим просмотра фотографий

- |    |   |
|----|---|
| 1  | Режим просмотра фотографий  |
| 2  | Слайд-шоу/увеличение при воспроизведении  |
| 3  | Имя файла (номер файла)   |
| 4  | Счетчик изображений (номер текущего изображения/ общее количество записанных изображений) |
| 5  | Носитель (встроенная память или карта памяти)   |
| 6  | Информация о батарее (оставшийся уровень заряда/ время работы батареи)                    |
| 7  | Разрешение фотографий   |
| 8  | Дата/время  |
| 9  | Вкладка предыдущего изображения/ следующего изображения                                   |
| 10 | Вкладка меню  |
| 11 | Вкладка возврата  |
| 12 | Вкладка громкости (при показе слайд-шоу)  |
| 13 | Метка печати  |
| 14 | Защита от удаления  |

# ПОДГОТОВКА

## ИСПОЛЬЗОВАНИЕ КНОПКИ ДИСПЛЕЯ (I□I)

### Переключение режима отображения информации

С помощью кнопки **отображения** (I□I) можно включать/отключать отображение информации на дисплее.

- При нажатии кнопки **отображения** (I□I) выполняется переход между включением и отключением экранных индикаторов.
- Сообщения предупреждений будут показываться, даже если функция отображения информации на экране выключена.

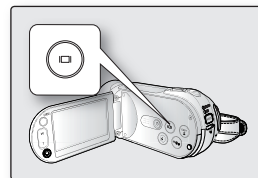

## ИСПОЛЬЗОВАНИЕ ЖК-ДИСПЛЕЯ

### Настройка ЖК-дисплея

1. Откройте ЖК-дисплей на 90 градусов.
2. Поверните его на угол, наиболее подходящий для записи или воспроизведения.

 Не поднимайте камеру ВЧ за ЖК-дисплей.

ВНИМАНИЕ

-  Чрезмерное вращение может привести к повреждению внутренней части петли, соединяющей ЖК- дисплей с камерой ВЧ.
- См. стр.85, чтобы настроить яркость и цвет ЖК-дисплея.

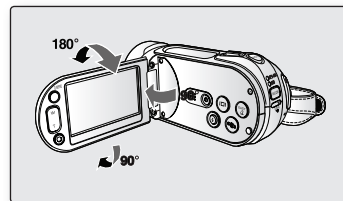

### Использование сенсорной панели

Используя сенсорную панель, можно просматривать записанные изображения и настраивать функции.

Придерживая рукой заднюю часть ЖК- дисплея, прикасайтесь к элементам, отображающимся на экране.

 Не наклеивайте защитную пленку (не входит в комплект поставки) на ЖК-дисплей. При длительном использовании пленка крепко прилипает к экрану, что может привести к неисправности сенсорной панели.

ВНИМАНИЕ

-  Будьте осторожны при использовании сенсорной панели и не нажимайте кнопки, расположенные рядом с ЖК- дисплеем, случайно.
- Сенсорный экран может не работать из-за защитной пленки ЖК-дисплея, которая приклеена к нему на момент приобретения продукта. Перед использованием удалите защитную пленку.

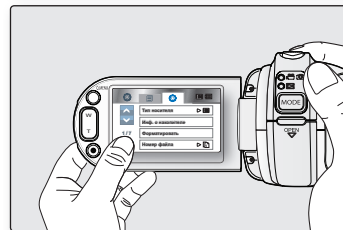

# ПОДГОТОВКА

## ИСХОДНАЯ УСТАНОВКА: ЧАСОВОЙ ПОЯС, ДАТА И ВРЕМЯ, ЯЗЫК ЭКРАННЫХ СООБЩЕНИЙ

- Для чтения меню или сообщений на необходимом языке настройте язык экранного меню.
- Для сохранения даты и времени во время записи настройте дату/время.

### Начальная установка часового пояса и даты/времени

При первом включении камеры ВЧ установите дату и время.

Если не установить дату и время, экран установки даты и времени будет появляться каждый раз при включении камеры.

1. После открытия ЖК-экрана видеокамера ВЧ включается автоматически. ↪ стр 19
  - При первом включении видеокамеры отображается экран часового пояса Лондона и Лиссабона [GMT 00:00].
  - Также параметр **"Часовой пояс: Дом"** в меню настроек (⚙️). ↪ стр 83
2. Нажимайте вкладку влево (◀️)/вправо (▶️) чтобы установить местный часовой пояс.
  - Информацию о разнице в мировом времени см. на стр 83.
  - Нажмите вкладку **ОК** (OK) после завершения настройки часового пояса.
3. Выберите вкладку для перехода вверх (⬆️)/вниз (⬇️) чтобы установить текущий день, затем перейдите к полю задания месяца.
4. Установите месяц, год, часы и минуты так же, как устанавливается день.
5. Установите летнее время (⚙️), нажав вкладку летнего времени (⚙️) или вкладку вверх (⬆️)/вниз (⬇️).
  - После выбора (⚙️) время будет переведено на 1 час вперед.
6. Перейдите на вкладку **ОК** (OK) по завершении задания даты и времени.
  - Появится сообщение **"Настр. часов"** и настройка **даты/времени будет применена.**

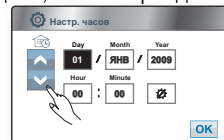



### • Зарядка встроенного аккумулятора

- Для сохранения даты, времени и других настроек даже при выключении питания камера оснащена встроенным аккумулятором. Встроенный аккумулятор всегда заряжается, когда камера подключена к сетевой розетке через адаптер переменного тока, а также при подключении батарейного модуля. Если камера совсем не используется, время полной разрядки аккумулятора составляет приблизительно 6 месяцев. Используйте камеру после зарядки предварительно установленного встроенного аккумулятора. Если встроенная аккумуляторная батарея не заряжена, ни для каких данных не будет выполняться резервное копирование, а дата и время (часовой пояс) будут отображаться каждый раз при включении HD-видеокамеры.
- Для включения и выключения отображения даты и времени войдите в соответствующее меню и измените режим даты и времени. ➔ стр. 85
  - Можно установить год до 2037.
  - При использовании видеокамеры за рубежом можно с легкостью перевести часы на местное время, установив разницу во времени. Выберите **"Часовой пояс: Визит"** в меню, после чего установите разницу во времени. ➔ стр 83
  - Если дата и время установлены в меню "Настройка даты/времени", можно нажать ярлык выхода (⌘) или возврата (⏪), чтобы отменить обновление.

## Выбор языка экранного меню

Можно выбрать необходимый язык для отображения экрана меню и сообщений.

1. Перейдите на вкладку меню (☰).
2. Перейдите на вкладку настройки (⚙️).
3. Используйте вкладку перехода вверх (⏪)/вниз (⏩) пока не отобразится параметр **"Language"**.
4. Выберите параметр **"Language"**, затем выберите необходимый язык экранного меню.  
"English" → **"한국어"** → "Français" → "Deutsch" → "Italiano" → "Español" → "Português" → "Nederlands" → "Svenska" → "Suomi" → "Norsk" → "Dansk" → "Polski" → **"Сeština"** → "Slovensky" → "Magyar" → **"Română"** → **"Български"** → **"Ελληνικά"** → **"Srpski"** → **"Hrvatski"** → **"Українська"** → **"Русский"** → **"中文"** → "Inng" → "Türkçe" → "ایرانی" → "العربية" → "IsiZulu"
5. Для выхода несколько раз нажмите вкладку выхода (⌘) или возврата (⏪) пока меню не исчезнет.
  - Язык экранного меню измениться на выбранный язык.





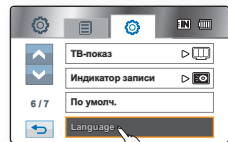
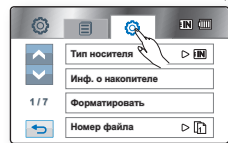

- Настройка языка сохраняется даже после отключения батареи или отсоединения кабеля питания.
- Параметр **"Language"** может быть изменен без предварительного уведомления.



# перед началом записи

## ВЫБОР НОСИТЕЛЯ (ТОЛЬКО ДЛЯ МОДЕЛИ NMX-H104BP/NMX-H105BP/NMX-H1052BP/NMX-H106SP/NMX-H1062SP)

- Видеоизображения и фотографии можно сохранять на встроенной памяти или карте памяти, поэтому перед началом записи или воспроизведения необходимо выбрать нужный носитель.
- На данной видеокамере ВЧ можно использовать карты памяти SDHC и SD. (Карты памяти некоторых производителей и типов не поддерживаются.)
- Перед вставкой или извлечением карты памяти выключите видеокамеру ВЧ.

1. Выберите вкладку меню (  ).
2. Выберите вкладку настройки (  ).
3. Используйте вкладку перехода вверх (  )/вниз (  ), пока не отобразится параметр “Тип носителя”.
4. Выберите параметр “Тип носителя”, а затем выберите нужный носитель.
  - “Память”: при использовании встроенной памяти.
  - “Карта”: при использовании карты памяти (карта памяти SDHC или SD).



- Никогда не форматируйте встроенную память или карту памяти, используя ПК.
- При вставке карты памяти отображается экран настройки носителя. Нажмите “Да”, если необходимо использовать карту памяти, в противном случае нажмите “Нет”.
- Во время записи, воспроизведения, форматирования, удаления или при выполнении других операций с носителем не извлекайте батарейный модуль и не отключайте адаптер переменного тока. Это может привести к повреждению носителя или имеющихся на нем данных.
- Не извлекайте карту памяти, когда она используется в видеокамере. Это может привести к повреждению карты памяти и данных, хранящихся на ней.
- Доступ можно также получить с помощью кнопки Q.MENU. Нажмите кнопку Q.MENU. → Выберите вкладку “Хран.” → вкладку “Память” или “Карта”.
- Если карта памяти не вставлена, пункт “Тип носителя” выделен в меню серым цветом.
- Понятие “SSD-диск” относится ко встроенной памяти (Память), указанной в руководстве пользователя и в камере.

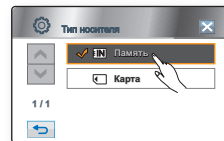
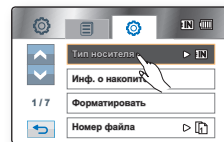
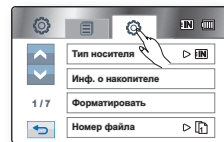

## ВСТАВКА/ИЗВЛЧЕНИЕ КАРТЫ ПАМЯТИ

### Вставка карты памяти

1. Откройте крышку отсека для карты памяти, переместив выключатель **OPEN** влево, как показано на рисунке.
2. Вставьте карту памяти в гнездо до легкого щелчка.
  - Убедитесь, что терминал направлен вверх, а видеокамера расположена так, как показано на рисунке.
3. Закройте крышку отсека для карты памяти.

### Извлечение карты памяти

1. Откройте крышку отсека для карты памяти, переместив выключатель **OPEN** влево, как показано на рисунке.
2. Для извлечения карты памяти слегка нажмите на нее.
3. Извлеките карту памяти из гнезда и закройте крышку.

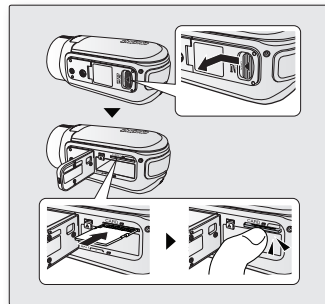

### Камера В4 поддерживает карты памяти SDHC и SD, предназначенные для хранения информации.

Скорость передачи данных может различаться в зависимости от производителя и системы производства карт.

- Система SLC (одноуровневая ячейка): доступна более высокая скорость записи.
- Система MLC (многоуровневая ячейка): доступна только малая скорость записи.

Для обеспечения наилучших результатов рекомендуется использовать карту памяти, поддерживающую более высокую скорость записи.

При записи видео на карту памяти с меньшей скоростью пользователь может испытывать некоторые трудности. Возможна даже потеря данных во время записи.

В целях сохранения каждого бита записываемого видео видеокамера В4 принудительно записывает видео на карту памяти и отображает предупреждение: **“Низкоскоростная карта. Уменьшите качество записи.”**

При использовании карты памяти с более низкой скоростью записи рекомендуется уменьшить разрешение и снизить качество записи по сравнению с установленным значением ➔ стр. 60-61

Реальная емкость может быть меньше, поскольку часть памяти используется внутренней микропрограммой.

# перед началом записи

## ВРЕМЯ ЗАПИСИ И КОЛИЧЕСТВО ИЗОБРАЖЕНИЙ

Время съемки видеоизображений

Разрешение видео/ качество видео		Носитель (емкость)					
		2 ГБ	4 ГБ	8 ГБ	16 ГБ	32 ГБ	64 ГБ (только для модели NHX- H106SP/NHX-H106ZSP)
[HD]1080/50i	ч. выс.	Прибл. 15 Мин	Прибл. 30 Мин	Прибл. 61 Мин	Прибл. 125 Мин	Прибл. 253 Мин	Прибл. 498 Мин
	Высокое	Прибл. 18 Мин	Прибл. 36 Мин	Прибл. 74 Мин	Прибл. 152 Мин	Прибл. 307 Мин	Прибл. 604 Мин
	Нормал.	Прибл. 23 Мин	Прибл. 46 Мин	Прибл. 94 Мин	Прибл. 193 Мин	Прибл. 390 Мин	Прибл. 766 Мин
[HD]720/50p	Оч. выс.	Прибл. 21 Мин	Прибл. 42 Мин	Прибл. 86 Мин	Прибл. 177 Мин	Прибл. 357 Мин	Прибл. 704 Мин
	Высокое	Прибл. 28 Мин	Прибл. 57 Мин	Прибл. 115 Мин	Прибл. 235 Мин	Прибл. 475 Мин	Прибл. 934 Мин
	Нормал.	Прибл. 42 Мин	Прибл. 84 Мин	Прибл. 171 Мин	Прибл. 351 Мин	Прибл. 708 Мин	Прибл. 1392 Мин
[SD]576/50p	Оч. выс.	Прибл. 63 Мин	Прибл. 126 Мин	Прибл. 254 Мин	Прибл. 521 Мин	Прибл. 1051 Мин	Прибл. 2068 Мин
	Высокое	Прибл. 83 Мин	Прибл. 166 Мин	Прибл. 336 Мин	Прибл. 688 Мин	Прибл. 1387 Мин	Прибл. 2728 Мин
	Нормал.	Прибл. 123 Мин	Прибл. 244 Мин	Прибл. 494 Мин	Прибл. 1011 Мин	Прибл. 2039 Мин	Прибл. 4012 Мин

Количество записываемых фотографий

Разрешение фото	Носитель (емкость)					
	2 ГБ	4 ГБ	8 ГБ	16 ГБ	32 ГБ	64 ГБ
2880x2160	Прибл. 1251	Прибл. 2482	Прибл. 5014	Прибл. 9999	Прибл. 9999	Прибл. 9999
1920x1080	Прибл. 2346	Прибл. 4654	Прибл. 9402	Прибл. 9999	Прибл. 9999	Прибл. 9999



- Приведенные выше значения определены компанией Samsung при стандартных условиях тестирования записи. Они могут отличаться в зависимости от конкретных условий использования.
- Чем выше разрешение и качество записи, тем больше требуется памяти.
- Коэффициент сжатия увеличивается при уменьшении разрешения и снижении качества. Чем больше коэффициент сжатия, тем больше времени потребуется для записи. Однако разрешение и качество изображения будет ниже.
- Скорость передачи автоматически настраивается для записываемого изображения, и время записи может изменяться соответственно.
- Карты памяти, емкость которых превышает 32 ГБ, могут работать неправильно.
- Максимальный размер видеофайла, который можно записать за один раз, равен 1.8 ГБ.

## ВЫБОР ПОДХОДЯЩЕЙ КАРТЫ ПАМЯТИ

- Можно использовать карты памяти SDHC и SD. (Камера поддерживает карты SD объемом до 2 Гб.)
- Карты памяти MultiMediaCard (MMC) и MMCplus не поддерживаются.
- **С данной камерой ВЧ можно использовать карты памяти следующей емкости: 1 Гб - 32 Гб.**
- **Совместимые носители**

Рекомендуется использовать карты памяти следующих производителей (опасайтесь подделок и карт памяти, выпускаемых малоизвестными производителями, так как их работа с данной видеокамерой не гарантируется

- Panasonic, SanDisk и TOSHIBA.

- Если используются другие носители, данные на них могут записываться с ошибками или возможна потеря ранее записанных данных.
- Для записи видео используйте карту памяти, поддерживающую высокие скорости записи (карты более поздних версий, чем SDHC класса 6).
- Карта памяти SD/SDHC оснащена механическим переключателем защиты от записи. Переключение предотвращает случайное удаление файлов, записанных на карте памяти SDHC. Чтобы разрешить запись, переместите переключатель вверх в сторону контактов. Чтобы установить защиту от записи, переместите переключатель вниз.

### Карта памяти SDHC (Secure Digital High Capacity)

- Карты памяти SDHC соответствует спецификации SD версии 2.00. Эта последняя спецификация установлена ассоциацией SD Card Association для использования емкости данных свыше 2 Гб.
- Карта памяти SDHC не может быть использована с текущей картой SD с включенными устройствами узла.
- Скорость записи карты SDHC определяется ее классом. Чем выше класс карты, тем быстрее ее скорость записи/считывания.

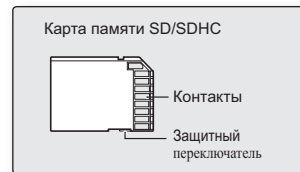

<Используемые карты памяти>

# перед началом записи

---

## **Основные меры предосторожности при использовании карты памяти**

- Поврежденные данные не могут быть восстановлены. Рекомендуется сохранять резервные копии важных данных на жестком диске компьютера.
- После изменения имени файла или папки, хранящейся на карте памяти, с помощью компьютера, видеочамера может не распознать измененный файл.

## **Эксплуатация карты памяти**

- Во избежание потери хранящихся на карте памяти данных рекомендуется выключать питание перед ее установкой или извлечением
- Использование карт памяти, отформатированных на других устройствах, не гарантируется. Необходимо отформатировать ее с помощью данной видеочамеры.
- Перед использованием карту памяти необходимо отформатировать на данной видеочамере.
- Если не удается использовать карту памяти, которая ранее использовалась на другом устройстве, отформатируйте ее на данной камере ВЧ. Обратите внимание, что при форматировании удаляется вся информация, хранящаяся на карте памяти.
- Карта памяти имеет ограниченный срок службы. Если не удастся записать новые данные, необходимо приобрести новую карту памяти.
- Карту памяти не следует сгибать, ронять или ударять.
- Не используйте и не храните устройство в местах с повышенной температурой, влажностью или большой пыленностью.
- Не кладите посторонние предметы на контакты карты памяти. При необходимости используйте мягкую сухую ткань для очистки разъемов.
- Не наклеивайте дополнительные наклейки на карту памяти.
- Храните карту памяти в недоступном для детей месте, чтобы они не могли случайно проглотить ее.

## **Примечание по использованию**

- Корпорация Samsung не несет ответственности за потерю данных вследствие неправильного использования.
- Во избежание потери данных вследствие перемещения и статического электричества рекомендуется пользоваться футляром для карты памяти.
- При длительном использовании карта памяти может нагреваться. Это нормальное явление и не является признаком неисправности.

# запись

- Основные процедуры записи видеоизображений и фотографий описаны ниже и на последующих страницах.
- Эта камера предоставляет один режим записи, который сочетает в себе режимы записи видео и фото. Благодаря этому вы можете легко записывать видеofайлы и фотографии в одном режиме без необходимости изменять режим записи.

## ЗАПИСЬ ВИДЕОИЗОБРАЖЕНИЙ

- **Запись видеоизображений возможна только в режиме записив.** ➔ стр. 20
- На этой камере ВЧ имеются две кнопки **Начало/остановка записи**. Одна из них находится на задней панели видеокамеры, другая - на ЖК-дисплее. Выберите нужную кнопку **Начало/остановка записи**.

### 1. Включите камеру ВЧ.

- Подключите источник питания к камере ВЧ.  
(Батарейный модуль или адаптер переменного тока) ➔ стр. 14,18
- После открытия ЖК-экрана видеокамера ВЧ включается автоматически.
  - Также видеокамеру можно включить, нажав кнопку **питания** (⏻).
  - Объектив открывается автоматически при включении видеокамеры ВЧ.
- Установите соответствующий носитель.  
(только для модели HMX-H104BP/HMX-H105BP/HMX-H1052BP/HMX-H106SP/  
HMX-H1062SP) ➔ стр. 27  
(Если необходимо выполнять запись на карту памяти, вставьте карту памяти.)

### 2. Проверьте изображение объекта на ЖК-дисплее.

### 3. Нажмите кнопку **Начало/остановка записи**.

- Отобразится индикатор записи (●) и начнется запись.
- Чтобы остановить запись, нажмите кнопку **Начало/остановка записи** еще раз.

### 4. По завершении записи для выключения видеокамеры HD нажмите кнопку **питания** (⏻) и удерживайте ее в течение 1 секунды.

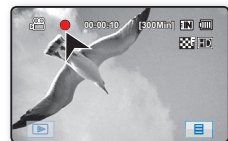
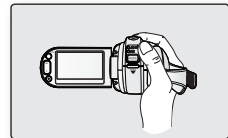
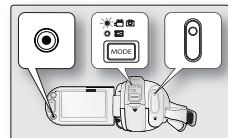



- Видеоизображения сжимаются в формате H.264 (MPEG4 part10/AVC).
- Закончив запись, извлеките батарейный модуль для предотвращения его разряда.
- Сведения об отображении информации на дисплее см. на стр. 21.
- Информацию о приблизительном времени записи см. на стр. 29.
- Видеоизображения можно записывать, используя пульт дистанционного управления.
- Звук записывается через внутренний стереомикрофон, расположенный слева и справа от объектива. Поэтому следует соблюдать осторожность, чтобы не заблокировать этот микрофон.
- Перед записью важного видео проверьте функцию записи, чтобы убедиться, что нет проблем с записью звука и изображения.
- Различные функции, доступные при записи, см. в разделе "Элементы Меню Записи" на стр. 59-79.
- Во время работы с носителем данных не применяйте кнопку **питания** (⏻) и не извлекайте карту памяти. Это может привести к повреждению носителя или данных на носителе.
- Если кабель питания или батареи отключены или режим записи отключен во время записи, система перейдет в режим восстановления данных. Во время восстановления данных другие функции недоступны. После восстановления данных система переходит в режим ожидания. Если время записи слишком мало, возможно, данные не удастся восстановить.
- Можно выбрать разрешение и качество для видеоизображения, которое планируется записать.  
↳ стр. 60-61
- С помощью кнопки **"Начало/остановка записи"** можно осуществлять переход между режимом воспроизведения и режимом записи.

# ЗАПИСЬ

## ФОТОСЪЕМКА

Фотографировать можно только в режиме записи. ➔ стр. 20

### 1. После открытия ЖК-экрана видеокamera ВЧ включается автоматически. ➔ стр. 19

- Также видеокamera можно включить, нажав кнопку **питания** (⏻).
- Объектив открывается автоматически при включении видеокamera ВЧ.
- Установите соответствующий носитель.  
(только для модели HMX-H104BP/HMX-H105BP/HMX-H1052BP/HMX-H106SP/  
HMX-H1062SP) ➔ стр. 27  
(Если необходимо выполнять запись на карту памяти, вставьте карту памяти.)

### 2. Проверьте изображение объекта на ЖК-дисплее.

### 3. Нажмите кнопку **PHOTO** наполовину.

- На камере ВЧ выполняется автоматическая фокусировка на объект в центре экрана (если выбрана автофокусировка).
- Когда изображение находится в фокусе, индикатор (●) горит зеленым цветом.

### 4. Нажмите кнопку **PHOTO** полностью.

- При этом воспроизводится звук затвора. После чего записывается фотоизображение.
- Во время сохранения фотографии на носитель нельзя выполнить следующую запись.



- В местах с недостаточным освещением используйте встроенную вспышку. ➔ стр. 39
- Количество фотографий, которые можно сохранить, зависит от установленного разрешения. ➔ стр. 29.
- Вместе с фотографиями звук на носитель не записывается.
- Если трудно выполнить фокусировку в автоматическом режиме, используйте функцию ручной фокусировки. ➔ стр. 69
- Во время работы с носителем данных не применяйте кнопку **питания** (⏻) и не извлекайте карту памяти. Это может привести к повреждению носителя или данных на носителе.
- С помощью кнопки **PHOTO** можно осуществлять переход между режимом воспроизведения (только вид эскизных указателей) и режимом записи.
- Файлы фотографий, записанные с помощью камеры ВЧ, соответствуют стандарту DCF (единый формат для файлов цифровых устройств), установленного JEITA (Японская ассоциация электронной промышленности и информационных технологий).
- DCF - это интегрированный формат файлов изображения для цифровых камер. Файлы изображения можно использовать на всех цифровых устройствах, поддерживающих стандарт DCF.

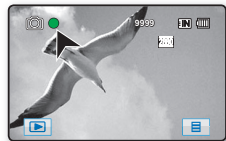
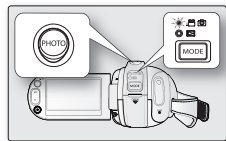

## ПРОСТАЯ ЗАПИСЬ ДЛЯ НАЧИНАЮЩИХ ПОЛЬЗОВАТЕЛЕЙ (РЕЖИМ EASY Q)



- Функция EASY Q доступна только в режиме записи. ↗ стр. 20
  - С помощью функции EASY Q большинство параметров камеры ВЧ настраиваются автоматически, что избавляет от необходимости выполнять дополнительные настройки.
1. Нажмите кнопку **EASY Q**.
    - При нажатии кнопки **EASY Q** большинство функций отключаются, а следующие функции переключаются в режим **"Авто"**. (iSCENE, Баланс белого, Экспоз., Стабилизация, Фокус, вспышки и т.д.)
    - Индикатор EASY Q ("**EASY Q**") и индикатор стабилизатора изображения () появятся на экране одновременно.
  2. Для записи видеоизображений нажмите кнопку **Начало/остановка записи**. Для выполнения фотосъемки нажмите кнопку **PHOTO**.

### **Отмена режима EASY Q**

Нажмите кнопку **EASY Q** еще раз.

- Индикатор EASY Q ("**EASY Q**") и индикатор стабилизатора изображения () исчезнут с экрана.
- Будут установлены практически все настройки, которые были установлены до включения режима EASY Q.
- Во время записи режим EASY Q отменить нельзя.



- **Кнопки, доступные во время работы в режиме EASY Q**  
Следующие кнопки и элементы управления недоступны, так как эти элементы устанавливаются автоматически. При попытке выполнить недоступные операции на экране может появиться сообщение **"Режим Easy.Q"**.
  - Вкладка меню () / кнопка **Q.MENU** / Режим () вспышки и т.д.
  - Список недоступных функций см. на стр. 130.
- Отмените функцию EASY Q, если необходимо добавить какой-либо эффект или настройки для изображений.

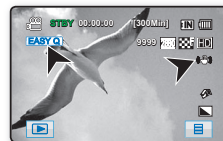
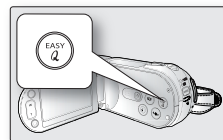

# запись

## СЪЕМКА НЕПОДВИЖНЫХ ИЗОБРАЖЕНИЙ В РЕЖИМЕ ВИДЕОЗАПИСИ (ДВОЙНАЯ ЗАПИСЬ)

- Данная функция доступна только в режиме записи. ➔ стр. 20
- Во время записи видеоизображений на разные носители можно записывать неподвижные изображения.

### 1. Нажмите кнопку **начала/остановки записи**.

- Отобразится индикатор записи (●) и начнется запись.

### 2. Нажмите кнопку **PHOTO** на нужной сцене во время записи видеоизображений.

- После исчезновения индикатора (▶▶▶) фотография будет записана без звукового сопровождения.
- Запись видео продолжается даже во время фотосъемки.
- Чтобы остановить запись, нажмите кнопку **начала/остановки записи** еще раз.

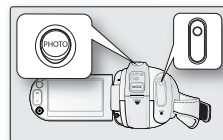

- Фотоснимок имеет разрешение 1920 x 1080 (независимо от установленного разрешения для записи видео).
- Во время двойной записи нельзя использовать вспышку.
- В режиме длительной записи фотосъемка невозможна.

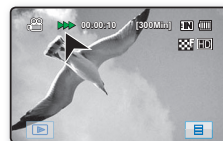
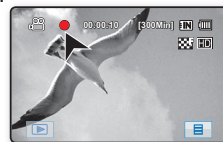

## ЗУММИРОВАНИЕ

На этой камере ВЧ можно выполнять запись с использованием оптического зума 10X и цифрового зума с помощью регулятора **Зум** или кнопки **Зум** на ЖК-дисплее.

### Увеличение

Передвиньте регулятор **Зум** в направлении символа **T** (телеобъектив).  
(Или нажмите кнопку **T** (зум) на ЖК-дисплее.)

### Уменьшение

Передвиньте регулятор **Зум** в направлении символа **W** (широкоугольный).  
(Или нажмите кнопку **W** (зум) на ЖК-дисплее.)

- Чем дальше передвинуть регулятор **Зум**, тем быстрее будет выполнено увеличение.
- Увеличение со степенью более 10x выполняется с помощью обработки цифрового изображения, и поэтому называется цифровым зумом. Используя функцию цифрового увеличения, можно достичь 100-кратного масштабирования. Задайте для параметра "**Цифровой зум**" значение "**Вкл.**". ↪ стр. 74



- Во время увеличения фокус изменится после выполнения ручной фокусировки.  
Перед ручной фокусировкой выполните автоматическую фокусировку или снимите нужную сцену, увеличив ее. ↪ стр. 69
- При цифровом зуме качество изображения может снизиться.
- При увеличении объекта, находящегося на небольшом расстоянии от объектива, видеокамера ВЧ может автоматически выполнить увеличение в соответствии с расстоянием до объекта. Для этого установите для параметра "**Телемакро**" значение "**Вкл.**". ↪ стр. 73
- При перемещении регулятора **зума** (W/T) во время записи звук перемещения регулятора также может записываться.
- При использовании функции зума медленно передвигайте регулятор **зума** (W/T), чтобы снизить скорость зуммирования. Скорость зуммирования увеличивается при быстром перемещении регулятора. С помощью кнопки **зума** (W/T) невозможно регулировать скорость зума.

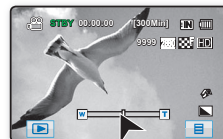
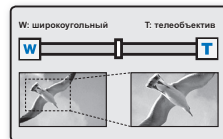
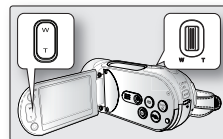

# ЗАПИСЬ

## НАСТРОЙКА СТАБИЛИЗАЦИИ ИЗОБРАЖЕНИЯ (OIS: ОПТИЧЕСКАЯ СТАБИЛИЗАЦИЯ ИЗОБРАЖЕНИЯ)

- Данная функция доступна только в режиме записи. ➔ стр 20
- Стабилизация изображения (OIS) – функция, которая компенсирует эффект дрожания рук при съемке (насколько это возможно). Функция стабилизации изображения (OIS) обеспечивает более четкое изображение при:
  - съемке со значительным масштабированием;
  - съемке небольшого объекта крупным планом;
  - съемке "на ходу";
  - съемке через окно транспортного средства.



Нажимайте кнопку **стабилизации изображения (OIS)** («👏») чтобы отключить или включить режим стабилизации (OIS).

- При активации режима EASY Q функция стабилизации изображения (OIS) включается автоматически.
- При включенной функции стабилизации изображения (OIS) будет наблюдаться незначительное различие между действительным движением и движением на экране.
- Чрезмерное дрожание видеокамеры невозможно устранить полностью, даже если функция стабилизации изображения (OIS) включена. Крепко держите камеру ВЧ двумя руками.
- Рекомендуется выключать функцию стабилизации изображения (OIS) при использовании видеокамеры на столе или штативе (не входит в комплект).
- Если во время записи изображений в местах с недостаточным освещением используется значительное увеличение и для параметра стабилизации изображения (OIS) установлено значение "Вкл", могут появляться остаточные изображения. В таком случае рекомендуется использовать штатив (не входит в комплект) и задать для функции стабилизации изображения значение "Выкл"

## ИСПОЛЬЗОВАНИЕ ВСТРОЕННОЙ ВСПЫШКИ

- Данная функция доступна только в режиме записи. ➔ стр. 20
- С помощью встроенной вспышки можно снимать фотографии с естественными цветами и хорошим освещением, даже если это ночная съемка, съемка в помещении или других темных местах.

Нажмите кнопку **вспышки** (⚡).

- При каждом нажатии кнопки **вспышки** (⚡) режим вспышки изменяется следующим образом: Авто (⚡), уменьшение эффекта “красных глаз” (👁), принудительная (⚡), с выдержкой (⚡) или выкл. (⊗).

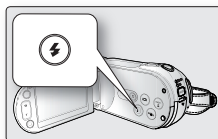

### Режим вспышки

Настройки	Содержание	Отображение на экране
<b>Выкл</b>	Выключение функции.	⊗
<b>Авто</b>	Вспышка используется в зависимости от яркости объекта.	⚡
<b>Уменьшение эффекта “красных глаз”</b>	Вспышка автоматически срабатывает перед основной вспышкой для уменьшения эффекта “красных глаз”.	👁
<b>Принудительная</b>	Вспышка срабатывает независимо от яркости объекта.	⚡
<b>С выдержкой</b>	Выбрана низкая скорость затвора и вспышка срабатывает с учетом настроенной скорости затвора. Используется для съемки объекта и фона ночью или при недостаточном освещении. Рекомендуется использовать штатив (не входит в комплект) во избежание расплывчатых фотографий. Режим вспышки с выдержкой позволяет получить более яркий фон и объекты при съемке ночью.	⚡



ВНИМАНИЕ



- Не используйте вспышку, когда лампа вспышки накрыта рукой.
- Не используйте вспышку вблизи глаз человека. В противном случае существует опасность временной потери зрения. Никогда не используйте вспышку на расстоянии менее одного метра от детей.
- Рекомендованное расстояние до объекта съемки при использовании встроенной вспышки составляет около 1–2 метров.
- При частом использовании вспышки заряд батареи расходуется быстрее.
- Функция вспышки недоступна при использовании следующих функций:
  - “Серия кадров”.
  - во время записи видео;
  - при фотосъемке во время записи видео;

# запись

## СЪЕМКА ФОТОГРАФИЙ ПРИ ВОСПРОИЗВЕДЕНИИ ВИДЕОИЗОБРАЖЕНИЙ

- Эта функция доступна только в режиме воспроизведения. ↗ стр. 20
  - При нажатии кнопки **PHOTO** во время воспроизведения воспроизведение будет остановлено и изображение текущей сцены видео, на котором оно было остановлено, будет сохранено.
  - Установите соответствующий носитель.  
(Только для модели HMX-H104BP/HMX-H105BP/HMX-H1052BP/HMX-H106SP/HMX-H1062SP) ↗ стр. 27  
(Если необходимо выполнить запись на карту памяти, вставьте карту памяти.)
1. Перейдите на вкладку видео в формате HD (📺HD) или видео в формате SD (📺SD).
    - Появится эскизный указатель.
    - Чтобы изменить текущую страницу эскизов, нажмите вкладку для перехода вверх (⬆) или вниз (⬇).
  2. Выберите необходимое изображение.
  3. Нажмите кнопку **PHOTO** наполовину.
    - Воспроизведение на экране приостановлено.
  4. Нажмите кнопку **PHOTO** полностью.
    - Когда индикатор (▶▶▶) исчезает, это значит, что фотографии записаны на носитель.
- 📝
- Фотография имеет разрешение 1920 x 1080 независимо от разрешения, установленного для записи видео.
  - Съемка видеоизображений, записанных в режиме длительной записи, невозможна.
  - Видеоизображения, снятые как фотоизображения в форматном соотношении 16:9.
  - Фотографии сжимаются в формате JPEG (Joint Photographic Experts Group).

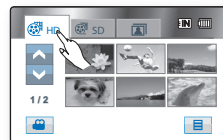
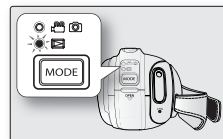

# воспроизведение







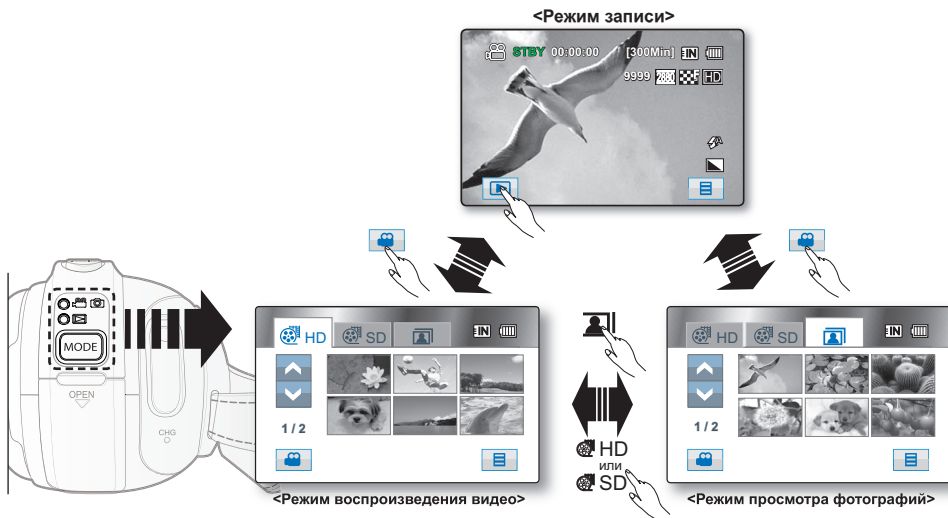

Записанные видеоизображения и фотографии можно просмотреть в виде эскизных указателей и воспроизвести разными способами.

## ИЗМЕНЕНИЕ РЕЖИМА ВОСПРОИЗВЕДЕНИЯ



- Можно по очереди устанавливать режим записи и режим воспроизведения с помощью кнопки **MODE**.
- Изменение режимов записи и воспроизведения можно осуществлять с помощью вкладки режима, расположенной в нижнем левом углу ЖК-экрана.
- Записанные видеоизображения и фотографии будут отображаться в виде эскизных указателей.
- Видеоизображения хранятся в виде эскизных указателей в формате ВЧ и СЧ с соответствующим разрешением. При переключении в режим воспроизведения после записи с разрешением ВЧ отобразятся эскизные указатели в формате ВЧ. При переходе в режим воспроизведения отображается вид эскизных указателей. Выделенный эскиз является последним созданным или воспроизведенным файлом.



## ВОСПРОИЗВЕДЕНИЕ ВИДЕОИЗОБРАЖЕНИЙ

- Эта функция доступна только в режиме воспроизведения. ➔ стр. 20
  - Можно быстро найти необходимое видео с помощью эскизных указателей.
  - Можно также использовать кнопки пульта дистанционного управления, относящиеся к воспроизведению. ➔ стр. 43
1. Откройте ЖК-экран, чтобы включить питание, и нажмите кнопку **MODE**, чтобы установить режим воспроизведения (  ).
    - Также видеокамеру можно включить, нажав кнопку **питания** (  ).
    - Установите соответствующий носитель.  
(только для модели HMX-H104BP/HMX-H105BP/HMX-H1052BP/HMX-H106SP/  
HMX-H1062SP) ➔ стр. 27  
(Если необходимо выполнить воспроизведение с карты памяти, вставьте карту памяти.)
  2. Перейдите на вкладку видео в формате HD (  **HD** ) или видео в формате SD (  **SD** ).
    - Появится эскизный указатель.
    - Чтобы изменить текущую страницу эскизов, выберите вкладку для перехода вверх (  ) или вниз (  )
  3. Выберите необходимое видеоизображение.
    - Выбранное видеоизображение воспроизводится в соответствии с настройкой параметра воспроизведения. ➔ стр. 79
    - Чтобы остановить воспроизведение и вернуться к виду эскизных указателей, нажмите вкладку возврата (  )
-  • Через несколько секунд после начала воспроизведения вкладки, относящиеся к воспроизведению, исчезнут с экрана. Они снова появятся при прикосновении к соответствующим областям экрана.
- В зависимости от объема воспроизводимых данных может потребоваться некоторое время для отображения воспроизводимого видео.
  - Видео, записанное на другой камере, может не воспроизводиться на этой камере ВЧ.

### Регулировка громкости

- Нажмите на ЖК-дисплее вкладку громкости (  )
  - Громкость можно регулировать с помощью вкладки уменьшения (  ) и увеличения (  ) громкости на ЖК- дисплее.
  - Можно настроить уровень громкости от 0 до 19.

-  • Записываемый звук можно слышать из встроенного громкоговорителя.
- Если закрыть ЖК-дисплей во время воспроизведения, звук из громкоговорителя слышен не будет.

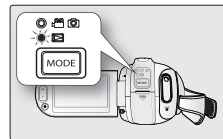

# воспроизведение

## Различные операции воспроизведения

### Воспроизведение/пауза/остановка

- Функции воспроизведения и паузы переключаются при нажатии вкладки воспроизведения (▶) / паузы (⏸) во время воспроизведения. Чтобы остановить воспроизведение, нажмите вкладку возврата (◀).
- Эту операцию можно выполнить также с помощью пульта дистанционного управления. (⏮/⏭)



### Поиск при воспроизведении

- Во время воспроизведения при каждом нажатии вкладки поиска в обратном направлении (⏮) / или в прямом направлении (⏭) повышается скорость воспроизведения.
  - RPS (Поиск назад) со скоростью: x2 → x4 → x8 → x2
  - FPS (Поиск вперед) со скоростью: x2 → x4 → x8 → x2
- Эту операцию можно выполнить также с помощью пульта дистанционного управления. (⏮/⏭)
- Для возобновления обычного воспроизведения перейдите на вкладку воспроизведения (▶) или нажмите кнопку воспроизведения/паузы (⏮) на пульте дистанционного управления.

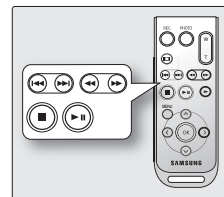

### Воспроизведение с пропуском

- Выберите вкладку перехода назад (⏮) / или вперед (⏭) во время воспроизведения. При воспроизведении данных носителя, если нажать вкладку перехода вперед (⏭) будет воспроизводиться следующее видео. Если нажать вкладку перехода назад (⏮), начнется воспроизведение предыдущего видео. Если нажать вкладку перехода назад (⏮) в течение 3 секунд в начале видео, начнется воспроизведение предыдущего видео.
- Эту операцию можно выполнить также с помощью пульта дистанционного управления. (⏮/⏭)

### Замедленное воспроизведение

- При нажатии вкладки замедленного воспроизведения назад (⏮) /вперед (⏭) в режиме паузы видео воспроизводится назад/вперед со скоростью  $x1/2$ ,  $x1/4$  и  $x1/8$ .
- Можно воспроизвести видео вперед со скоростью  $x1/2$ ,  $x1/4$  и  $x1/8$  при помощи кнопки медленного воспроизведения (⏪) на пульте дистанционного управления.
- Для возобновления обычного воспроизведения перейдите на вкладку воспроизведения (▶) или нажмите кнопку воспроизведения/паузы (⏸) пульта дистанционного управления.





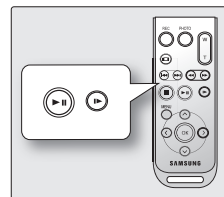







### Покадровое воспроизведение

- Нажмите вкладку покадрового воспроизведения назад (⏮) /вперед (⏭) в режиме паузы, чтобы начать покадровое воспроизведение назад/вперед.
- Чтобы возобновить обычное воспроизведение, нажмите вкладку воспроизведения (▶) или нажмите кнопку воспроизведения/паузы (⏸) на пульте дистанционного управления.



# ВОСПРОИЗВЕДЕНИЕ

## ПРОСМОТР ФОТОГРАФИЙ

- Эта функция доступна только в режиме воспроизведения. ↪ стр. 20
  - Можно воспроизводить и просматривать фотографии, записанные на носитель.
1. Откройте ЖК-экран, чтобы включить питание, и нажмите кнопку **MODE**, чтобы установить режим воспроизведения (  ).
    - Также видеокамеру можно включить, нажав кнопку **питания** (  ).
    - Установите соответствующий носитель.  
(только для модели HMX-H104BP/HMX-H105BP/HMX-H1052BP/HMX-H106SP/HMX-H1062SP) ↪ стр. 27  
(Если необходимо воспроизвести изображения с карты памяти, вставьте карту памяти.)
  2. Нажмите вкладку “Фото” (  ).
    - Появится эскизный указатель.
    - Чтобы изменить текущую страницу эскизов, нажмите вкладку для перехода вверх (  ) или вниз (  ).
  3. Выберите необходимую фотографию.
  4. Для поиска необходимой фотографии нажмите вкладку предыдущего изображения (  )/или следующего изображения (  ).
    - Для просмотра предыдущего изображения выберите вкладку предыдущего изображения (  ).
    - Для просмотра следующего изображения нажмите вкладку следующего изображения (  ).
    - Чтобы быстро найти изображение, нажмите и удерживайте вкладку предыдущего (  )/следующего изображения (  ). Во время поиска изменяются номера изображений, а сами изображения остаются неизменными.
  5. Для возврата в эскизный указатель нажмите вкладку возврата (  ).
    - Через несколько секунд после начала воспроизведения вкладки, относящиеся к воспроизведению, исчезнут с экрана. Они снова появятся при прикосновении к соответствующим областям экрана.
    - Время загрузки может быть различным в зависимости от размера изображения.
    - Файлы фотографий (JPEG), созданные на других устройствах, нельзя воспроизвести на данной камере ВЧ.

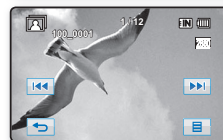
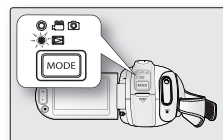

## Просмотр слайд-шоу

При показе слайдов можно использовать фоновую музыку.

1. Перейдите на вкладку меню (☰) в эскизном указателе или в режиме отображения одного изображения.
  - Отобразится меню.
2. Выберите **“Запуск пок. слайдов”**.
  - Отобразится индикатор (🔊). Показ слайдов с использованием фоновой музыки начнется с текущего изображения.
  - Постоянное воспроизведение всех фотоизображений с заданными настройками слайд-шоу (Интервал, Эффект или Музыка). ↗ стр. 80
  - Во время показа слайд-шоу с музыкальным сопровождением можно настроить уровень громкости фоновой музыки с помощью вкладки громкости (🔊).
  - Чтобы остановить показ слайдов, выберите вкладку возврата (↶).



- Слайд-шоу также доступно в быстром меню. ↗ стр. 58
- Эта видеочасть предоставляет 7 стандартных мелодий фоновой музыки, которые сохраняются в загружаемой флэш-памяти. После запуска слайд-шоу начинается воспроизведение 7 мелодий фоновой музыки в случайном порядке.
- Мелодии фоновой музыки нельзя создать или редактировать.

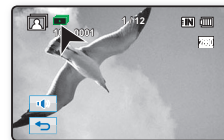
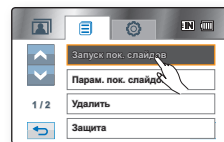

# воспроизведение

## Увеличение во время воспроизведения

Можно увеличить размер просматриваемых фотографий по сравнению с исходным размером.

Увеличение можно выполнять с помощью регулятора **зума** или кнопки **зума** на ЖК-дисплее.

1. Выберите изображение, которое необходимо увеличить.
  2. Выполните увеличение путем перемещения регулятора в положение **W** (широкоугольный) / **T** (телефото).
    - На дисплее отобразится рамка, и изображение будет увеличиваться и отображаться по центру.
    - Можно выполнить увеличение путем перемещения рычажка **зума**.
    - Когда во время воспроизведения выполнено увеличение, нельзя выбрать предыдущее или следующее изображение.
  3. Нажмите на ЖК-дисплее вкладку для перехода вверх (▲) / вниз (▼) / влево (◀) / или вправо (▶) в зависимости от того, какую часть изображения необходимо поместить в центр отображаемой рамки.
  4. Для отмены нажмите вкладку возврата (◀).
-  • Функцию увеличения во время воспроизведения нельзя использовать для изображений, записанных на других устройствах.
- Функция увеличения при воспроизведении доступна только в режиме воспроизведения фотографий.

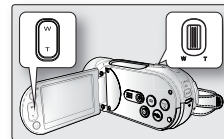
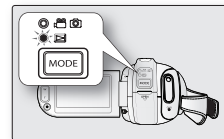

# ПОДКЛЮЧЕНИЕ

Можно просмотреть записанное видео и фотографии на большом экране, подключив камеру ВЧ к обычному телевизору или HDTV.

## ПОДКЛЮЧЕНИЕ К ТЕЛЕВИЗОРУ

### Перед подключением к телевизору

- В зависимости от используемого телевизора и кабелей подключение может выполняться по-разному, а также может отличаться разрешение.
- Для получения дополнительной информации о подключении см. руководство пользователя телевизора.
- В качестве источника питания используйте прилагаемый адаптер переменного тока. ➔ стр. 18

### Подключение к телевизору высокой четкости

Для воспроизведения видеоизображений с качеством ВЧ (1920x1080/1280x720) необходим телевизор высокой четкости(HDTV).

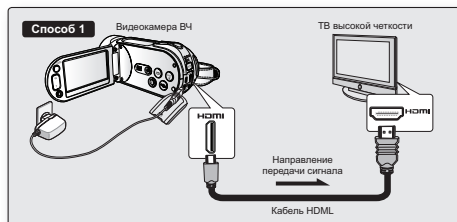

Подключите камеру ВЧ к телевизору, используя кабель HDMI. (Кабель HDMI является дополнительным аксессуаром.)

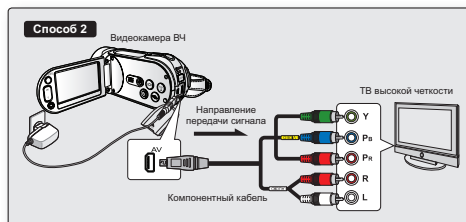

1. Подключите видеокамеру ВЧ к телевизору с помощью компонентного/AV-кабеля (Y/Pb/P<sub>r</sub>, Audio L/R).
2. Установите выходной сигнал для телевизора с помощью функции "Аналог. Выход ТВ". ➔ стр 89

➔ Продолжение...



- **Об интерфейсе HDMI (High Definition Multimedia Interface)**

Разъем HDMI является интерфейсом для видео- и аудиосигналов. Соединение HDMI позволяет просматривать высококачественные изображения с отличным звуком.

- Разъем HDMI на камере ВЧ можно использовать только в качестве выхода.
- В данной видеокамере доступен кабель HDMI от типа С до типа А.

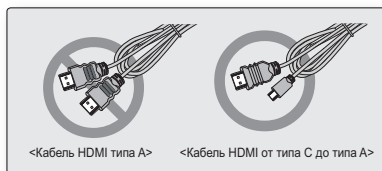

- Чтобы подключиться к гнезду HDMI видеокамеры, используйте только кабель HDMI 1.3.
- Можно использовать функцию Anynet+ путем подключения камеры ВЧ к телевизору, поддерживающему эту функцию, с помощью кабеля HDMI. Для получения дополнительной информации см. руководство пользователя соответствующего телевизора.
- Если включить камеру ВЧ, которая подключена к телевизору, поддерживающему Anynet+, с помощью кабеля HDMI, телевизор включится автоматически. (Это одна из функций Anynet+.) Если использование функции Anynet+ не требуется, установите для параметра **“Anynet+ (HDMI-CEC)”** значение **“Выкл.”**. ➔ стр. 92
- При подключении с помощью кабеля HDMI все другие подключения будут игнорироваться.
- Функция HDMI позволяет автоматически определять тип телевизора и регулировать разрешение выходного сигнала видео. Ручная настройка не требуется.

# ПОДКЛЮЧЕНИЕ

## Подключение к обычному телевизору (16:9/4:3)

- Даже если видеоизображение записано с качеством ВЧ, оно воспроизводится с качеством СЧ на обычном телевизоре, но не на телевизоре HDTV
- При воспроизведении видеоизображений с качеством ВЧ (1920x1080/1280x720) на телевизоре SDTV изображения преобразуются в изображения более низкого качества с разрешением 720x576.

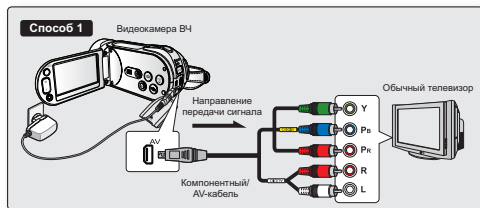

1. Подключите видеокамеру ВЧ к телевизору с помощью компонентного/AV-кабеля (Y/Pb/P<sub>r</sub>, Audio L/R).
2. Установите выходной сигнал для телевизора с помощью функции "**Аналог. Выход ТВ**".  
↪ стр 89

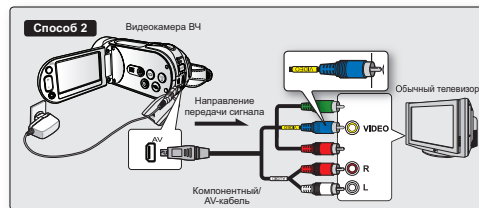

1. Подключите видеокамеру ВЧ к телевизору с помощью компонентного/AV-кабеля (**Video, Audio L/R**). Подсоедините синий штекер с желтой наклейкой к видеовыходу на телевизоре.
2. Установите выходной сигнал для телевизора с помощью функции "**Аналог. Выход ТВ**".  
↪ стр 89





- Если в телевизоре доступен только монофонический аудиовход, используйте аудиокабель с белым разъемом (Audio L).
- При одновременном подключении кабеля HDMI и компонентного/AV-кабеля приоритеты видеовыхода следующие: Выход HDMI → Компонентный выход → Выход S-Video → Выход видео
- Не прилагайте чрезмерных усилий при подсоединении/отсоединении кабелей.
- При подключении компонентного/AV-кабеля убедитесь, что цвет кабеля соответствует цвету разъема телевизора. Единственное исключение: если во время выполнения подключения 2 способом разъем синего штекера не соответствует размеру гнезда видеовыхода (желтый) на телевизоре.
- В качестве источника питания рекомендуется использовать адаптер переменного тока.
- При подключении камеры ВЧ к телевизору громкость нельзя регулировать. Можно изменять громкость телевизора.

## Просмотр на экране телевизора

1. Откройте ЖК-экран, чтобы включить питание, и нажмите кнопку **MODE**, чтобы установить режим воспроизведения (⏮). ➔ стр. 20
  - Также видеокамеру можно включить, нажав кнопку **питания** (⏻).
2. Включите телевизор и установите источник входного сигнала в положение для входного сигнала с устройства, к которому подключена камера ВЧ.
  - См. руководство пользователя телевизора для получения информации о способе переключения на входной сигнал для телевизора.
3. Выполните воспроизведение. ➔ стр. 42, 45
  - Изображение на камере ВЧ отобразится на экране телевизора.
  - Изображение можно также просматривать на ЖК-дисплее камеры ВЧ.
  - Можно также выполнять воспроизведение, запись и редактирование в режиме воспроизведения во время просмотра на экране телевизора.

### Отображение изображения в зависимости от форматного соотношения экрана телевизора

● значок    ● тема

Тип записи	Запись	ЖК-дисплей	Телевизор	
		16:9	16:9	4:3
Изображения, записанные с форматным соотношением 16:9 <ul style="list-style-type: none"><li>• Видеоизображения</li><li>• Фотоизображения</li></ul>				

- Настройте уровень громкости на телевизоре.
- Пульт дистанционного управления необходим при использовании камеры ВЧ во время просмотра изображения на экране телевизора.
- Информация, которая записывается камерой ВЧ, отображается на экране телевизора. Можно отобразить только часть информации или выключить отображение. См. раздел “Переключение режима отображения информации” и **нажмите кнопку дисплея** (⏻) для изменения состояния экрана. ➔ стр. 24
- Если для параметра “**ТВ-Показ**” установлено значение “Выкл.”, экранное меню не отображается на экране телевизора. ➔ стр. 90
- Компонентный 1080i является настройкой по умолчанию для аналогового выхода ТВ. В случае использования другого режима аналогового выхода ТВ воспроизведение может исказиться. В таком случае повторно настройте аналоговый выход ТВ. Если данные отображаются искаженно, даже при условии что аналоговый выход ТВ правильно установлен и подключен соответствующий кабель, проверьте параметры входного сигнала телевизора. (См. руководство по использованию телевизора)

# ПОДКЛЮЧЕНИЕ

## ЗАПИСЬ ИЗОБРАЖЕНИЙ НА ВИДЕОМАГНИТОФОН ИЛИ УСТРОЙСТВО ЗАПИСИ DVD/HDD

- Можно записывать изображения, воспроизводимые на данной камере ВЧ, на видеомагнитофоны или устройства записи DVD/HDD.
  - См. раздел “Редактирование раздела” для создания списка воспроизведения, выбрав необходимые сцены из тех, которые записаны на этой камере ВЧ. ↪ стр. 97
  - Для подключения видеокамеры ВЧ к другому аудио-/видеоустройству используйте компонентный/AV-кабель (**Video, Audio L/R**) из комплекта поставки.
1. Нажмите кнопку **MODE**, чтобы установить режим воспроизведения (  ).
  2. Задайте для параметра “Аналог. Выход ТВ” значение “Композитный”. ↪ стр. 89
  3. Выберите необходимое изображение для записи, затем нажмите кнопку записи на подключенном устройстве.
    - Камера ВЧ начнет воспроизведение, и записывающее устройство начнет запись.



Обязательно используйте адаптер переменного тока для подключения камеры ВЧ, чтобы предотвратить отключения питания от батареи во время записи на другое видеоустройство.

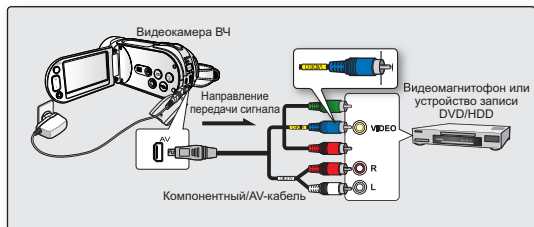

# ИСПОЛЬЗОВАНИЕ ЭЛЕМЕНТОВ МЕНЮ

Можно использовать камеру ВЧ более эффективно, настроив меню, связанные с записью, воспроизведением и настройкой.

## ИСПОЛЬЗОВАНИЕ МЕНЮ И БЫСТРОГО МЕНЮ

- Можно изменить параметры меню, чтобы настроить камеру ВЧ. Войдите в необходимое экранное меню и измените настройки, выполнив описанные ниже действия.
- Используя сенсорную панель, можно быстро выполнять выбор и использовать меню.

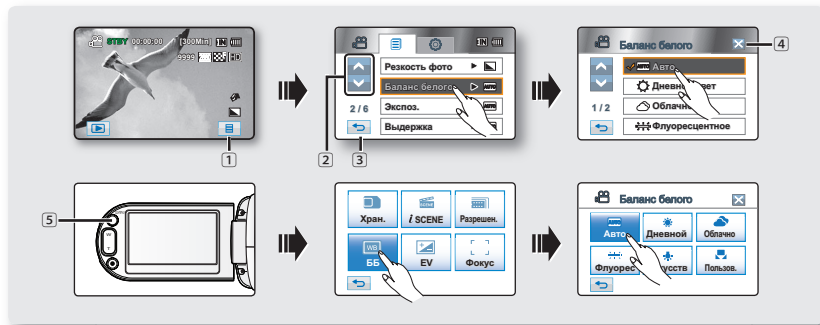







- 1 Вкладка меню ( ): используется для входа в меню.
- 2 Вкладка для перехода вверх ( )/вниз ( ) используется для перехода на предыдущую или следующую страницу.
- 3 Вкладка возврата ( ): используется для перемещения в предыдущее меню или выхода из меню.
- 4 Вкладка выхода ( ): используется для выхода из меню.
- 5 Кнопка **Q.MENU**: используется для входа в быстрое меню. С помощью быстрого меню можно быстрее получить доступ к часто используемым меню без использования вкладки меню ( ).

- Меню и быстрое меню нельзя использовать в режиме EASY Q.
- Доступные элементы меню и быстрого меню могут отличаться в зависимости от режима работы. Для получения информации о доступных элементах см. стр. 55-58.

- ❋ Следуйте приведенным ниже инструкциям, чтобы использовать все элементы меню, указанные на этой странице.



Например: настройка баланса белого в режиме записи.

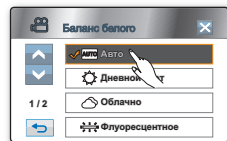

Использование вкладки меню (  );

1. Перейдите на вкладку меню (  ).
2. Выберите “Баланс белого”.
  - Если нужный элемент отсутствует на экране, выберите вкладку для перехода вверх (  ) или вниз (  ) чтобы перейти к следующей группе параметров.
3. Выберите нужный параметр.
  - Если нужный элемент отсутствует на экране, выберите вкладку для перехода вверх (  ) или вниз (  ) чтобы перейти к следующей группе параметров
4. Для выхода несколько раз нажмите вкладку выхода (  ) или возврата (  ) пока меню не исчезнет.



Использование кнопки Q.MENU:

1. Нажмите кнопку Q.MENU, чтобы войти в быстрое меню.
2. Выберите “ББ”.
3. Выберите нужный параметр.
4. Для выхода несколько раз нажмите вкладку выхода (  ) или возврата (  ) пока меню не исчезнет.

 Существует несколько функций, которые невозможно использовать одновременно с использованием вкладки меню (  ) или кнопки Q.MENU. Нельзя выбрать элементы меню, которые отображаются на экране серым цветом. См. раздел поиска и устранения неисправностей для просмотра примеров неприемлемых сочетаний функций и элементов меню. ➔ стр. 130

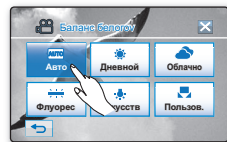

# ИСПОЛЬЗОВАНИЕ ЭЛЕМЕНТОВ МЕНЮ

## ЭЛЕМЕНТЫ МЕНЮ

- Доступные элементы меню могут отличаться в зависимости от режима работы.
- Для получения дополнительной информации о работе см. соответствующую страницу.

### Элементы меню записи (☰)

● : возможно    X : не возможно

Режим работы	Видео (📹)/Фото (📷)	Значение по умолчанию	Стр
iSCENE	●/●	Авто	59
Разреш. видео	●/X	[HD]1080/50i	60
Качество видео	●/X	Высокое	61
Разреш. фото	X/●	2880x1620	61
Резкость фото	X/●	Нормал	62
Баланс белого	●/●	Авто	62
Экспоз.	●/●	Авто	64
Выдержка	●/●	Авто	65
EV	●/●	0	67
Подсветка	●/●	Выкл	68
Фокус	●/●	Авто	69
Эффект	●/●	Выкл	71
Фейдер	●/X	Выкл	72
Телемакро	●/●	Выкл	73
Серия кадров	X/●	Выкл	73
Вырез. ветра	●/X	Выкл	74
Цифровой зум	●/●	Выкл	74
Автоспуск	●/●	Выкл	75
Длительная зап.	●/X	Выкл	76
Быстрый просмотр	●/●	Вкл	78
Сетка	●/●	Выкл	79

## Элементы меню воспроизведения (☰)

Режим работы		Видео (📺)	Фото (📷)	Значение по умолчанию	Стр.
Параметры воспр.		●	X	Воспроизвести все	79
Выделение		●	X	-	80
Плейлист		●	X	-	97~98
Удалить		●	●	-	100
Защита		●	●	-	99
Копировать *		●	●	-	101
Редактирование	Разделить	●	X	-	93
	Объединить	●	X	-	95
Инф. о файле		●	●	-	80
Запуск пок. слайдов		X	●	-	46
Парам. пок. слайдов	Интервал	X	●	1 Сек.	80
	Эффект	X	●	Выкл	80
	Музыка	X	●	Вкл	80
Метка печати (DPOF) (только карта памяти)		X	●	-	102

- Элементы, отмеченные \*, доступны только для моделей HMX-H104BP/HMX-H105BP/HMX-H1052BP/HMX-H106SP/HMX-H1062SP.

## Элементы меню настройки (⚙)

Режим работы	Значение по умолчанию	Стр.
Тип носителя *	Память	81
Инф. о накопителе	-	81
Форматировать	-	82
Номер файла	Серии	82
Часовой пояс	Дом	83
Настр. часов	-	84
Тип даты	01/ЯНВ/2009	84
Тип времени	24 ч.	84
Показ. дату/время	Выкл	85
Ярк. ЖКД	17	85

→Продолжение...

# ИСПОЛЬЗОВАНИЕ ЭЛЕМЕНТОВ МЕНЮ

## Элементы меню настройки (⚙)

	Значение по умолчанию	Стр	
Звуковой сигнал	Вкл	86	
Звук затвора	Вкл	86	
Автовыключение	5 Мин	87	
Быстр. при ожид.	5 Мин	87	
Пульт ДУ	Вкл	88	
ПО для ПК	Вкл	88	
USB соединение	Накопитель	89	
ТВ-выход HDMI	Авто	89	
Аналог. Выход ТВ	Компонентн. 1080i	89	
Подключение к ТВ	HDMI	-	90
	Компонентный	-	90
	Композитный	-	90
ТВ-показ	Вкл	90	
Индикатор записи	Вкл	91	
По умолчанию	-	91	
Language	-	91	
Демо	Вкл	92	
Anynet+ (HDMI-CEC)	Вкл	92	

- Некоторые элементы не будут отображаться в зависимости от типа носителя.
- Существует несколько функций, которые невозможно использовать одновременно с использованием вкладки меню (☰) или кнопки **Q.MENU**. Нельзя выбрать элементы меню, отображенные на экране серым цветом. См. раздел поиска и устранения неисправностей для просмотра примеров неприемлемых сочетаний функций и элементов меню. ➔ стр. 130
- Элементы, отмеченные \*, доступны только для моделей HMX-H104BP/HMX-H105BP/HMX-H1052BP/HMX-H106SP/HMX-H1062SP.

## ЭЛЕМЕНТЫ БЫСТРОГО МЕНЮ

- Доступные элементы быстрого меню могут отличаться в зависимости от режима работы.
- Для получения дополнительной информации о работе см. соответствующую страницу.

### Элементы меню записи

● : возможно X : невозможно

Режим работы	Видео (📹) / Фото (📷)	Значение по умолчанию	Стр.
Хран. *	●/●	Внутр. память	81
iSCENE	●/●	Авто	59
Разрешен.	●/●	<b>Видео:</b> [HD]1080/50i, <b>Фото:</b> 2880x1620	60/61
ББ	●/●	Авто	62
EV	●/●	0	67
Фокус	●/●	Авто	69

### Элементы меню воспроизведения

Режим работы	Видео (📹)	Фото (📷)	Значение по умолчанию	Стр.
Хран. *	●	●	Внутр. память	81
Выделение	●	X	-	80
Плейлист	● (эскиз)	X	-	97~98
Удалить	●	●	-	100
Редактирование	●	X	-	93~95
Инф. о файле	●	●	-	80
Слайды	X	●	-	46
Защита	● (эскиз)	●	-	99
Метка печ (DPOF) (только карта памяти)	X	●	-	102

- Некоторые элементы не будут отображаться в зависимости от типа носителя.
- Существует несколько функций, которые невозможно использовать одновременно с использованием вкладки меню (📷) или кнопки **Q.MENU**. Нельзя выбрать элементы меню, отображенные на экране серым цветом. См. раздел поиска и устранения неисправностей для просмотра примеров неприемлемых сочетаний функций и элементов меню. ➔ стр. 130
- Элементы, отмеченные \*, доступны только для моделей HMX-H104BP/HMX-H105BP/HMX-H1052BP/HMX-H106SP/HMX-H1062SP.







# ИСПОЛЬЗОВАНИЕ ЭЛЕМЕНТОВ МЕНЮ

## ЭЛЕМЕНТЫ МЕНЮ ЗАПИСИ

Можно настроить элементы меню для записи видеоизображений и фотографий.

### iSCENE ( )



На этой видеокамере ВЧ автоматически устанавливается скорость затвора и диафрагма, что обеспечивает оптимальную запись в зависимости от яркости объекта. Можно также указать один из следующих режимов в зависимости от состояния объекта, условий записи и назначения записываемого видео.

Настройка	Содержание	Отображение на экране
Авто	<ul style="list-style-type: none"><li>Автоматическая балансировка между объектом и фоном.</li><li>Для использования в нормальных условиях.</li><li>Выдержка автоматически настраивается в диапазоне от 1/50 до 1/250 в секунду в зависимости от сцены.</li></ul>	Нет
Спорт	<ul style="list-style-type: none"><li>Уменьшение размытости при записи быстро движущихся объектов, например в гольфе или теннисе.</li><li>Если режим "Спорт" используется при освещении флуоресцентными лампами, изображение может мерцать. В этом случае используйте для записи режим "Авто".</li></ul>	
Портрет	<ul style="list-style-type: none"><li>Выберите для записи естественного цвета кожи.</li><li>Режим портрета наиболее эффективен при съемке на улице.</li><li>Выдержка автоматически настраивается в диапазоне от 1/50 до 1/1000 в секунду.</li></ul>	
Прожектор	<ul style="list-style-type: none"><li>Предотвращение передержки при съемке лица/ портрета объекта и т.д., если объект освещен сильным источником света, например во время свадебной церемонии или на сцене.</li></ul>	
Пляж/ Снег	<ul style="list-style-type: none"><li>Предотвращение недодержки при съемке лица/портрета объекта и т.д. в месте с сильным отражением света, например на морском побережье летом или на лыжном склоне.</li></ul>	
Продукты	<ul style="list-style-type: none"><li>Выберите, чтобы передать насыщенные цвета блюд.</li></ul>	
Свет свечи	<ul style="list-style-type: none"><li>Выберите для записи мягкого света свечи.</li></ul>	
В помещ.	<ul style="list-style-type: none"><li>Управление балансом белого в зависимости от условий съемки.</li></ul>	

-  • Посмотреть, какой выбран режим сцены, можно на экране. Однако в режиме "Авто" ничего отображаться не будет
- Для данной функции будет установлено значение **"Авто"** в режиме EASY.Q.
- Если выбран параметр **"Экспоз.:Ручной"** или **"Выдержка:Ручной"**, режим iSCENE отключается.

## Разреш. видео (Видеоизображения) ( )

- Можно выбрать разрешение записываемого видеоизображения.
- Для получения подробной информации о возможном количестве изображений см. стр. 29.



Настройка	Содержание	Отображение на экране
[HD] 1080/50i	Запись в формате HD (1920x1080 50i). "50i" указывает на то, что видеокамера выполняет съемку в режиме чересстрочной развертки (50 полей в секунду).	
[HD] 720/50p	Запись в формате HD (1280x720 50p). "50p" указывает на то, что видеокамера выполняет съемку в режиме прогрессивной развертки (50 кадров в секунду).	
[SD] 576/50p	Запись в формате SD (720x576 50p). "50p" указывает на то, что видеокамера выполняет съемку в режиме прогрессивной развертки (50 кадров в секунду).	

-  • Записанные файлы закодированы с переменной битовой скоростью. VBR - это система кодировки, автоматически регулирующая битовую скорость в соответствии с записью изображения.
- Изображения с высоким разрешением занимают больше памяти, чем изображения с низким разрешением. Чем выше выбрано разрешение, тем меньше остается в памяти пространства для видеозаписи.

# ИСПОЛЬЗОВАНИЕ ЭЛЕМЕНТОВ МЕНЮ

## Качество видео (📹)



- Можно выбрать качество записываемого изображения.
- Для получения подробной информации о возможном количестве изображений см. стр. 29.

Настройка	Содержание	Отображение на экране
<b>Оч. высокое</b>	Запись с очень высоким качеством.	
<b>Высокое</b>	Запись с очень высоким качеством.	
<b>Нормальное</b>	Запись в режиме нормального качества.	

 Чем ниже качество видеозаписи, тем выше коэффициент его сжатия. Время записи видео увеличивается, но при этом его качество снижается.

## Разреш. фото (Фотографии) (📷)

- Можно выбрать разрешение записываемой фотографии.
- Для получения подробной информации о возможном количестве изображений см. стр. 29.

Настройка	Содержание	Отображение на экране
<b>2880x1620</b>	Запись с разрешением 2880x1620.	
<b>1920x1080</b>	Запись с разрешением 1920x1080.	

-  • При печати фотографий более высокое разрешение обеспечивает более высокое качество изображения.
- Число изображений, которое можно записать, зависит от условий съемки.
  - Фотографии, записанные на камере ВЧ, могут воспроизводиться неправильно на других цифровых устройствах, которые не поддерживают данный размер фотографий.
  - Изображения с высоким разрешением занимают больше памяти, чем изображения с низким разрешением. Чем выше выбрано разрешение, тем меньше остается в памяти пространства для фотосъемки.

## Резкость фото (📷)

Эта функция позволяет пользователю создавать более резкие изображения путем их обработки после съемки.

Настройка	Содержание	Отображение на экране
Нормал.	Фотоизображения отображаются с резкими краями и подходят для печати.	
Мягкий	Сглаживание краев изображения.	
Резкий	Края изображения отображаются более четко, но могут возникать помехи при воспроизведении звука.	



- Если увеличить резкость при установленной высокой чувствительности ISO, изображение может получиться зернистым.
- Эта функция работает только в режиме съемки фотографий.

## Баланс белого (📷)

На этой камере ВЧ автоматически настраивается цвет объекта.

Измените настройку баланса белого в зависимости от условий записи.

Настройка	Содержание	Отображение на экране
Авто	Данный параметр обычно используется для автоматической регулировки баланса белого.	Нет
Дневной свет	Регулировка баланса белого в соответствии с условиями окружающей среды, особенно для крупных планов и условий, в которых объект имеет один доминантный цвет.	
Облачно	Данный параметр используется при записи в облачную погоду.	
Флуоресцентное	Данный параметр используется при записи в условиях освещения флуоресцентными лампами.	
Искусств. свет	Данный параметр используется при температуре ламп накаливания менее 3200 по шкале Кельвина.	
Пользовательский	Баланс белого можно регулировать вручную в соответствии с источником света или ситуацией	

# ИСПОЛЬЗОВАНИЕ ЭЛЕМЕНТОВ МЕНЮ

## Настройка баланса белого вручную

### 1. Выберите “Пользовательский”

- Отобразится индикатор “ Установите баланс белого.”.

### 2. Наведите объектив видеокамеры на белый предмет, например на лист белой бумаги, чтобы получить на экране изображение.

- Используйте непрозрачный объект
- Если фокусировка на заполняющий экран объект не выполнена, настройте фокусировку с помощью функции “**Фокусировка вручную**” → стр. 69

### 3. Нажмите вкладку **OK** () tab.

- Будет применен параметр баланса белого, и отобразится индикатор ().



- Объект можно записать при различных типах освещения в помещениях (естественное, освещение флуоресцентными лампами, освещение свечами и т.д.). Поскольку цветовая температура отличается в зависимости от источника света, тон объекта будет отличаться в зависимости от настройки баланса белого. Используйте данную функцию для получения более естественного результата.
- Рекомендуется выбирать “**Цифровой зум : Выкл**” (→ стр. 74) перед настройкой баланса белого.
- Не используйте цветные объекты при настройке баланса белого, поскольку не удастся настроить необходимый тон.
- Для данной функции будет установлено значение “**Авто**” в режиме EASY.Q.
- При изменении условий освещения измените настройку баланса белого.
- При записи в нормальных условиях на улице настройка режима “Авто” может обеспечить получение лучших результатов.



## Экспоз. ( )

Диафрагму объектива можно отрегулировать, благодаря чему можно управлять количеством света, которое достигает датчика изображения.

Подобным образом значок глаза реагирует на яркий свет.

Настройка	Содержание	Отображение на экране
Авто	С помощью данного параметра автоматически настраивается значение апертуры (число F) в соответствии с условиями освещения .	Нет
Ручной	Управляя апертурой, можно отрегулировать общую яркость изображения.	 FX.X

### Настройка апертуры вручную:

- **Открытие апертуры (уменьшение значения апертуры)**



Объекты, расположенные ближе и дальше объектов, на которые наведен фокус, выходят за его пределы.

При наведении фокуса на объект фоновое изображение не входит в пределы фокуса.

- **Закрытие апертуры (увеличение значения апертуры)**

Диапазон фокуса расширяется вперед и назад.

Объект и фон находятся в фокусе при использовании высокого значения диафрагмы.

- Нажмите вкладку уменьшения (  ) или увеличения (  ), чтобы отрегулировать апертуру во время просмотра изображения на ЖК-экране.

Доступный диапазон апертуры: F1.8–F16

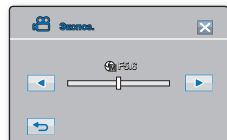

-  Возможный диапазон настройки апертуры зависит от значения зума.
- После установки параметра "Экспоз.: Ручной", режим iSCENE отключается, а для параметра "Выдержка" автоматически устанавливается значение "Авто".

# ИСПОЛЬЗОВАНИЕ ЭЛЕМЕНТОВ МЕНЮ

## Выдержка ( )

На камере ВЧ скорость затвора устанавливается автоматически в зависимости от яркости объекта. Скорость затвора можно также установить вручную в соответствии с условиями съемки.

Настройка	Содержание	Отображение на экране
Авто	На камере ВЧ автоматически устанавливается необходимое значение апертуры.	Нет
Ручной	- В режиме съемки видео можно устанавливать только следующие значения выдержки: 1/50, 1/120, 1/250, 1/500, 1/1000, 1/2000, 1/4000, or 1/10000.	 S.1/XXX

### Установка выдержки вручную

Выдержку можно установить вручную. Короткая выдержка позволяет запечатлеть движения быстро движущегося объекта, при длительной выдержке можно создать эффект размытости, который помогает передать ощущение движения.

- При установке большой скорости затвора можно запечатлеть быстро движущийся объект по одному кадру. Используйте данные параметры, если автоматической настройки недостаточно. При этом установите значение “Спорт” в “iSCENE”. ➔ стр. 59

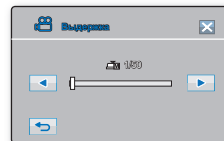

## Рекомендуемая скорость затвора при выполнении записи

Выдержка	Условия
1/50	Для выдержки задано значение 1/50 сек. Цветные полосы, которые появляются при фокусировке на экране телевизора, становятся уже.
1/120	Для выдержки задано значение 1/120 сек. Этот режим используется для съемки спортивных игр, например баскетбола, в помещении. Снижается эффект мигания изображения, который возникает при съемке в условиях флуоресцентного освещения или освещения ртутными лампами.
1/250, 1/500, 1/1000	Движущиеся машины, поезда или другие быстро перемещающиеся объекты, например аттракцион роллер-коустер.
1/2000, 1/4000, 1/10000	Спортивные игры на открытом воздухе, например гольф или теннис.



- Если установлена короткая выдержка, изображение может получиться неоднородным.
- Для данной функции будет установлено значение **"Авто"** в режиме EASY.Q.
- При съемке с выдержкой 1/1000 и выше не направляйте объектив на солнце.
- Если выбрано значение **"Выдержка: Ручной"**, режим iSCENE отключается, а для параметра **"Экспоз."** автоматически устанавливается значение **"Авто"**. (Приоритет параметра **"Ручная выдержка"**)
- Во время фотосъемки максимальная скорость затвора ограничена до 1/500 сек.



# ИСПОЛЬЗОВАНИЕ ЭЛЕМЕНТОВ МЕНЮ

## EV (Значение экспозиции) ( )

На данной камере ВЧ экспозиция обычно настраивается автоматически. Можно также настроить экспозицию вручную в зависимости от условий записи.

### Настройка экспозиции вручную.

При настройке экспозиции вручную появляется настройка по умолчанию, поскольку значение настраивается автоматически в соответствии с условиями освещения.

Нажмите вкладку уменьшения (  ) или увеличения значения (  ) чтобы настроить экспозицию при просмотре изображения на ЖК-дисплее.

- Значение экспозиции может находиться в диапазоне от “-2.0” до “+2.0”.
- К экспозиции будет применено настроенное значение, а на экране отобразятся индикатор (  ) и настроенное значение.

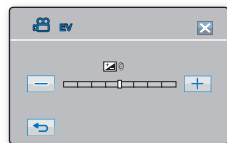

### В следующих случаях рекомендуется использовать ручную настройку экспозиции:

- При съемке с использованием обратного освещения или при слишком ярком фоне.
- При съемке на естественном отражающем фоне, например на пляже или при катании на лыжах.
- Когда фон слишком темный или объект яркий.



В режиме EASY.Q для данной функции будет установлено значение “0”.

## Подсветка ( )

При съемке против света с помощью данной функции выполняется компенсация освещения, чтобы объект был не слишком темным.

Настройка	Содержание	Отображение на экране
<b>Выкл</b>	Выключение функции.	<b>Нет</b>
<b>Вкл</b>	- Компенсация подсветки. - Быстрое осветление объекта с помощью компенсации задней подсветки.	

### Подсветка влияет на запись, если объект темнее фона:

- Объект находится перед окном.
- Человек в белой или блестящей одежде на ярком фоне; лицо человека слишком темное, различить черты невозможно.
- Объект находится на улице; погода облачная.
- Источник света слишком яркий.
- Объект на фоне снега.

 Для данной функции будет установлено значение **“Выкл”** в режиме EASY.Q.



<Подсветка выкл.>





<Подсветка вкл.>

# ИСПОЛЬЗОВАНИЕ ЭЛЕМЕНТОВ МЕНЮ

## Фокус ( )

На камере ВЧ фокусировка на объект обычно выполняется автоматически (автофокусировка). При включенной камере ВЧ автофокусировка задана всегда. Можно также настроить фокусировку на объект вручную в зависимости от условий записи.

Настройка	Содержание	Отображение на экране
Авто	В большинстве случаев лучше использовать функцию автофокусировки. Это позволит вам сконцентрироваться на творческой стороне процесса записи.	Нет
Ручной	Ручная фокусировка может быть необходима при определенных условиях, когда автоматическая фокусировка трудно выполнима или ненадежна.	
Точка прикосновен	С помощью этой функции можно настроить фокус на точку прикосновения.	

### Ручная фокусировка во время записи

На камере ВЧ выполняется автоматическая фокусировка на объект от крупного плана до бесконечности.

Однако при определенных условиях правильная фокусировка не может быть выполнена. В этом случае используйте режим ручной фокусировки.

#### 1. Выберите “Фокус” → “Ручной”

- Появится индикатор ручной настройки фокуса.

#### 2. Выберите ближний ( ) или дальний объект ( ) чтобы настроить фокус при просмотре объекта на ЖК-дисплее.

##### Фокусировка на дальний объект

Выполнение фокусировки на дальний объект (  ).

##### Фокусировка на ближний объект



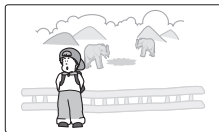
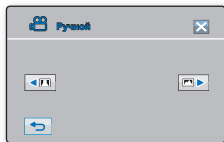

Чтобы выполнить фокусировку на ближний объект, выберите ближний объект (  ).

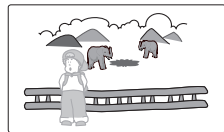

<Ближний объект>



<Удаленный объект>

-  • Значок ближнего или дальнего объекта (  /  ) отобразится в центре экрана после завершения настройки фокуса.
- Значение настройки будет применено сразу после выбора (  или  ).

### Точка прикосновения

Выберите необходимую точку для фокуса в квадратной области сенсорной панели.

1. Выберите “**Фокус**” → “**Точка прикосновения**”.
2. Для выхода несколько раз нажмите вкладку выхода (⊗) или возврата (←) пока меню не исчезнет.
3. Настройте фокус на определенную точку, выбрав необходимую точку в квадратной области.

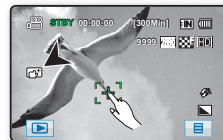

### В следующих случаях для достижения наилучшего результата рекомендуется использовать ручную настройку фокуса.

- Изображение содержит несколько объектов: одни расположены ближе к камере ВЧ, другие - дальше.
- Человек, находящийся в тумане или под падающим снегом.
- Слишком яркие или блестящие поверхности, например поверхность автомобиля.
- Люди или объекты, передвигающиеся непрерывно или быстро, например спортсмен или толпа людей.







- В ходе видеозаписи меню “Точка прикосновения” отображается в быстром меню серым цветом. Используйте эту функцию перед записью.
- С помощью функции ручной фокусировки можно перемещать фокус в необходимую область. Функция автоматической фокусировки настраивает фокус в центре изображения.
- Используйте функцию зума для съемки объекта, прежде чем настраивать фокусировку вручную. Если функция зума применяется после настройки фокуса вручную, необходимо повторно отрегулировать фокус.
- Убедитесь, что функция цифрового зума настроена до выполнения фокусировки вручную. После установки цифрового зума невозможно правильно настроить фокус. Отмените функцию цифрового зума.
- Если у пользователя нет большого опыта работы с камерой ВЧ, рекомендуется использовать автоматическую фокусировку.
- Для данной функции будет установлено значение “**Авто**” в режиме EASY.Q.

# ИСПОЛЬЗОВАНИЕ ЭЛЕМЕНТОВ МЕНЮ

## Эффект ( 📷 📷 )

С помощью цифровых эффектов можно придать записи необычный вид. Выберите цифровой эффект для типа изображения, которое необходимо записать, и эффект, который необходимо создать. Доступны 4 варианта различных цифровых эффектов.

Настройка	Содержание	Отображение на экране
Выкл	Выключение функции.	Нет
1 Черно-белый	При выборе данного режима изображение изменится на черно-белое.	
2 Сепия	В этом режиме изображения приобретают красно-коричневую окраску.	
3 Негатив	В данном режиме цвета инвертируются, за счет чего создается эффект негатива.	
4 Худож.	В этом режиме изображения приобретают эффект небрежных мазков кисти.	



 Для данной функции будет установлено значение “**Выкл**” в режиме EASY.Q.

## Фейдер (🔊)

Можно придать записи профессиональный вид, используя специальные эффекты, например появление в начале последовательности и исчезновение в конце последовательности.

Настройка	Содержание	Отображение на экране
<b>Выкл</b>	Выключение функции.	<b>Нет</b>
<b>Вход</b>	После начала записи будет применена функция затемнения.	
<b>Выход</b>	По завершении записи будет применена функция затемнения.	
<b>Вход-выход</b>	После начала или остановки записи соответственно применяется функция затемнения.	

### Появление

Нажмите кнопку **Начало/остановка записи**, когда для параметра **“Фейдер”** установлено значение **“Вход”**. Запись начинается с темного экрана, затем появляется изображение и звук (появление).

### Исчезновение

Нажмите кнопку **начала/остановки записи**, когда для параметра **“Фейдер”** установлено значение **“Выход”**. Запись остановится, когда изображение и звук исчезнут

### Вход-выход

Нажмите кнопку **начала/остановки записи**, когда для параметра **“Фейдер”** установлено значение **“Вход-выход”**. Запись начинается с темного экрана, затем появляются изображение и звук. Запись остановится, когда изображение и звук исчезнут.

Сразу после применения эта функция отключается.



# ИСПОЛЬЗОВАНИЕ ЭЛЕМЕНТОВ МЕНЮ

## Телемакро ( )

- Эта функция предназначена для съемки приближающегося объекта, находящегося на расстоянии.
- Эффективное фокусное расстояние в режиме "Телемакро" составляет от 1 см (0,4 дюймов) до 50 см (19,7дюймов).

Настройка	Содержание	Отображение на экране
<b>Выкл</b>	Выключение функции.	<b>Нет</b>
<b>Вкл</b>	Используется режим "Телемакро".	

-  • При записи в режиме "Телемакро" скорость фокусировки можно уменьшить.
- Используйте штатив (не входит в комплект) во избежание колебаний видеокамеры в режиме телемакро.
- При записи в режиме "Телемакро" избегайте появления теней.
- По мере сокращения расстояния до объекта область фокусировки сужается.
- Если не удастся выполнить фокусировку надлежащим образом, используйте регулятор **зума**.
- Для данной функции будет установлено значение "**Выкл**" в режиме EASY.Q.

## Серия кадров ( )

- С помощью функции последовательного кадра пользователь может непрерывно снимать изображения движущегося объекта.
- Выполнение непрерывной записи изображений, пока имеется свободное место на носителе.

Настройка	Содержание	Отображение на экране
<b>Выкл</b>	Запись только одного изображения.	<b>Нет</b>
<b>Вкл</b>	При нажатии кнопки PHOTO записывается семь фотографий в секунду.	

-  • Если для "**Серия кадров**" установлено значение "**Вкл**", функция вспышки автоматически выключается, а для разрешения устанавливаются параметры 1920 x 1080.
- Если для "**Серия кадров**" установлено значение "**Выкл**", параметры разрешения сбрасываются к предыдущим, а вспышка остается выключенной.
- При возникновении ошибки (например, заполнение памяти) во время непрерывной записи, запись заканчивается и отображается сообщение об ошибке.

## Вырез. ветра (🔊)

При записи звука с использованием встроенного микрофона можно ослабить помехи от ветра.

Если установлен параметр **“Вырез. ветра: Вкл”**, низкочастотные составляющие звука, записываемого с помощью встроенного микрофона, будут удалены во время записи. Благодаря этому при воспроизведении записи голос и звук будет различаться отчетливее.

- Используйте функцию “Вырез. ветра” при выполнении записи в ветреных местах, например на пляже.

Настройка	Содержание	Отображение на экране
<b>Выкл</b>	Выключение функции.	<b>Нет</b>
<b>Вкл</b>	Сокращение до минимума помех от ветра и других шумов во время записи.	



- Если для параметра **“Вырез. ветра”** установлено значение **“Вкл.”**, отдельные низкочастотные звуки будут исключены вместе с шумом ветра.
- Установите для параметра **“Вырез. ветра”** значение **“Выкл.”**, если необходима максимальная чувствительность микрофона.

## Цифровой зум (🔊 📷)

Если во время записи необходимо более чем 10-кратное (параметр по умолчанию) увеличение объекта, можно выбрать максимальный уровень увеличения. Обратите внимание, что качество изображения снижается при использовании цифрового увеличения.



В правой части строки отображается кратность зуммирования.  
При выборе уровня зуммирования отображается зона зуммирования.

Настройка	Содержание	Отображение на экране
<b>Выкл</b>	Зуммирование до 10X выполняется оптическими средствами.	<b>Нет</b>
<b>Вкл</b>	Зуммирование до 10X выполняется оптическими средствами, а после 10X - цифровыми. (Увеличение более чем в 10 раз выполняется цифровыми средствами, увеличение более чем в 100 раз достигается в сочетании с оптической трансфокацией.)	<b>Нет</b>



- Качество изображения может ухудшаться в зависимости от степени увеличения объекта.
- Максимальное увеличение может привести к более низкому качеству изображения.

# ИСПОЛЬЗОВАНИЕ ЭЛЕМЕНТОВ МЕНЮ

## Автоспуск ( )

При использовании функции автоспуска запись начинается автоматически через 10 секунд.

Настройка	Содержание	Отображение на экране
Выкл	Отключение функции.	Нет
10 сек.	Запись начнется автоматически через 10 секунд при нажатии кнопки <b>Начало/остановка записи</b> или <b>PHOTO</b> .	

Запись с автопуском

1. Установите для **"Автоспуск"** значение **"10 сек."**.

2. Для записи видеоизображений нажмите кнопку **"Начать/остановить запись"**.

Чтобы снять фотоизображение, нажмите кнопку **PHOTO**.

- Автоспуск начинает обратный отсчет с 10. В это же время воспроизводится звуковой сигнал.
- На последней секунде обратного отсчета автоматически начинается запись.
- Если необходимо отменить функцию автопуска перед выполнением записи, снова нажмите кнопку **"Начать/остановить запись"** или кнопку **PHOTO**.



- Во время использования функции самозаписи рекомендуется использовать штатив (не входит в комплект поставки).
- Сразу после применения эта функция отключается.



## Длительная зап. (📷)

- При использовании функции длительной записи через установленные промежутки времени выполняется съемка фотографий, которые впоследствии можно воспроизвести как один видеофайл.
- Данная функция эффективна при наблюдении за движением облаков, рассветом, распускающимися цветами и т. д.

Настройка	Содержание	Отображение на экране
<b>Выкл.</b>	Отключение функции.	<b>Нет</b>
<b>Вкл</b>	После начала видеозаписи выполняется съемка изображений, которые сохраняются в носителе данных через установленный интервал времени и в течение заданного общего периода записи.	

### Настройка режима “Длительная зап.”:

для записи в этом режиме необходимо установить в меню интервал записи и ее общее время.

1. Перейдите на вкладку меню (📷).
2. Нажимайте вкладку вверх (⬆️)/вниз (⬇️) пока на экране отображается “Длительная зап.”.
3. Нажмите “Длительная зап.” после чего нажмите “Вкл”.
  - Отобразятся интервал и общее время записи.
4. Нажмите вкладку вверх (⬆️)/вниз (⬇️) чтобы установить необходимый интервал записи (“Сек”).
  - “Интервал”: изображение объекта записывается через установленный интервал.  
1 → 3 → 5 сек
5. Нажмите поле для ввода часов, после чего с помощью вкладки вверх (⬆️)/вниз (⬇️) установите общее время записи (“Часов”).
  - “Макс. вр. зап.”: общее время записи с начала до завершения длительной записи.  
24 → 48 → 72 Часов
  - Во время установки предварительных настроек (интервал записи и общее время записи) на экране меню будет отображаться приблизительное время длительной записи.
6. Для выхода несколько раз нажмите вкладку выхода (⌘) или возврата (⬅️) пока меню не исчезнет.
7. После установки режима “Длительная запись” нажмите кнопку начала/остановки записи.
  - Начало длительной записи.
  - Во время воспроизведения будут отображаться 50 изображений в секунду. (Звук недоступен). Например, если был установлен интервал записи “1” секунда и общее время записи “24” часа, изображения записываются автоматически и сохраняются в носителе данных с интервалом в 1 секунду на протяжении 24 часов.

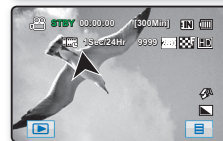
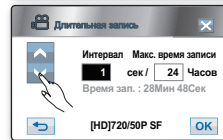
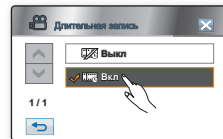

➤Продолжение...

## Пример функции длительной записи

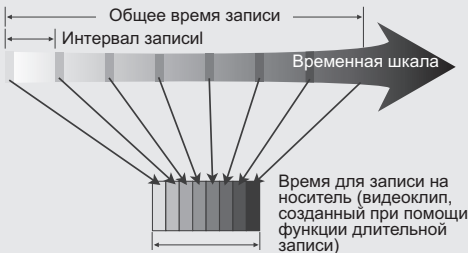

При использовании функции длительной записи в течение всего времени записи изображение фиксируется с предварительно установленным интервалом, в результате чего и создается длительная запись. Функция длительной записи полезна для съемки следующих элементов:

- распускающиеся цветы;
- Рождение бабочки из кокона;
- облака, покрывающие небо.

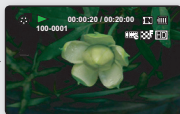

(Видеофайл, который был создан в режиме длительной записи, отображается после нажатия пиктограммы длительной записи (🖋️).)

- Сразу после применения эта функция отключается.
- Для длительной записи поддерживается только разрешение [HD]720/50p и очень высокое качество.
- 50 последовательно отснятых изображений составляют видеоклип длительностью в 1 секунду. Так минимальная длина видео, которое может сохранить ваша видеокамера, составляет одну секунду; значение параметра "Интервал" определяет требуемую продолжительность длительной записи. Например, установив для интервала значение "3 сек.", длительная запись должна выполняться минимум 3 минуты для съемки видео с минимальной продолжительностью в 1 секунду (50 изображений).
- По истечении общего времени длительной записи видеокамера переходит в режим ожидания.
- Нажмите кнопку **начала/остановки записи**, если вы хотите остановить длительную запись.
- Функция длительной записи не поддерживает запись входящего звукового сигнала. (запись без звука)
- После того, как размер видеозаписи достигает 1,8 Гб, автоматически начинается запись нового файла.
- Если во время длительной записи разряжается батарея, видеокамера сохраняет запись до этого момента и переходит в режим ожидания. Через некоторое время на экране отображается сообщение с предупреждением о разряженной батарее, после чего камера автоматически отключается.
- Если размер видео, записываемого при помощи функции длительной записи, превышает объем памяти носителя, камера сохраняет максимальную возможную часть видео и автоматически переходит в режим ожидания.
- В режиме длительной записи функции зума и фокусировки фиксированы; изменение настроек невозможно. Даже если объект сместился, фокусировку невозможно повторно настроить.
- При использовании функции длительной записи рекомендуется использовать адаптер переменного тока.

# ИСПОЛЬЗОВАНИЕ ЭЛЕМЕНТОВ МЕНЮ

## Быстрый просмотр (📺)

Эта функция позволяет просматривать только что записанное видео- или фотоизображение без перехода в режим воспроизведения.

Настройка	Содержание	Отображение на экране
Выкл	Выключение функции.	Нет
Вкл	Можно просмотреть изображение сразу после записи в режиме STBY.	Нет





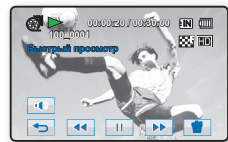
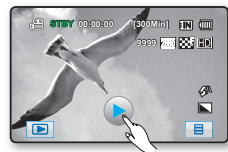

Использование быстрого просмотра

1. Установите для параметра **"Быстрый просмотр"** значение **"Вкл"**
  2. Чтобы записать видеоизображение, нажмите кнопку **"Начать/остановить запись"**, и снова нажмите эту кнопку, чтобы остановить запись.  
Чтобы начать фотосъемку, нажмите кнопку **PHOTO**.
    - В режиме ожидания (STBY) в центре экрана отображается вкладка быстрого просмотра (▶).
  3. Нажмите вкладку быстрого просмотра (▶), чтобы просмотреть запись.
  4. Чтобы выйти из режима быстрого просмотра, нажмите вкладку возврата (◀).
- 🗑️ • Нажмите вкладку удаления (🗑️) чтобы удалить воспроизводимую запись. Если в окне подтверждения удаления выбрано **"Нет"**, будет выполнен выход из режима быстрого просмотра и переход в режим ожидания (STBY).
- В случае просмотра фотоизображений, снятых в рамках серийной съемки, будет воспроизведен только последний файл.



## Сетка ( )

- Направляющие - это рисунок, отображающийся на ЖК-дисплее, который помогает быстро настроить экспозицию при съемке фильмов или изображений.
- В камере ВЧ имеется 3 типа направляющих.

Настройка	Содержание	Отображение на экране
<b>Выкл</b>	Отключение функции.	<b>Нет</b>
	Помогает расположить объект по центру для оптимальной записи.	
	Позволяет поместить объект в пределах безопасной зоны, что предотвращает обрезку при изменении размера на 4:3 по бокам и 2,35:1 - сверху и снизу.	
	Помогает расположить объект в центральном квадрате для правильного позиционирования.	









- Размещение объекта в точке пересечения приводит к сбалансированному расположению.
- Направляющие нельзя применить к записываемым изображениям.

## ЭЛЕМЕНТЫ МЕНЮ ВОСПРОИЗВЕДЕНИЯ

Можно настроить эти элементы меню для воспроизведения видео и фотографий.

### Параметры воспр. ( )



Можно настроить параметры воспроизведения для видеоизображений.

Настройка	Содержание	Отображение на экране
<b>Воспроизвести все</b>	Непрерывное воспроизведение видеоизображений от выбранного изображения до последнего и возврат к обзору эскизного указателя.	
<b>Воспроизв. один</b>	Воспроизводится только выбранное видеоизображение, после чего осуществляется возврат к эскизному указателю.	
<b>Повторять все</b>	Повторное воспроизведение всех видеоизображений, пока не будет нажата вкладка возврата (  ).	
<b>Повторять один</b>	Повторное воспроизведение выбранного видеоизображения, пока не будет нажата вкладка возврата (  ).	

# ИСПОЛЬЗОВАНИЕ ЭЛЕМЕНТОВ МЕНЮ

## Выделение (📁)

Отображение части записанных видеоизображений в произвольном порядке в соответствии с общим временем воспроизведения и количеством файлов.

Настройка	Содержание	Отображение на экране
Недавнее	Отображение раздела, содержащего видеоизображения, созданные в течение 24 часов, начиная с самого последнего изображения.	
Все дни	Отображение всех видеоизображений.	

Время записи	Время воспроизведения
Менее 4 сек.	Полное воспроизведение
4 – 30 сек.	Воспроизводится 5 сек.
30 сек. – 5 мин.	Каждый фрагмент изображения длительностью 30 сек. воспроизводится на протяжении 5 сек.
5 – 10 мин.	Каждый фрагмент изображения длительностью 1 мин. воспроизводится на протяжении 5 сек.
10 – 30 мин.	Каждый фрагмент изображения длительностью 2 мин. воспроизводится на протяжении 5 сек.
Более 30 мин.	Каждый фрагмент изображения длительностью 5 мин. воспроизводится на протяжении 5 сек.

## Парам. пок. слайдов (📷)

Можно настроить параметры слайд-шоу (Интервал, Эффект и Музыка).

Настройка	Содержание	Отображение на экране
Интервал	Фотоизображения непрерывно воспроизводятся с установленным интервалом (1 сек или 3 сек).	Нет
Эффект	Непрерывное воспроизведение фотоизображений с применением эффекта увеличения/уменьшения четкости изображения между переходами.	Нет
Музыка	Можно включить или выключить воспроизведение фоновой музыки.	Нет

 Время загрузки может отличаться в зависимости от размера фотографии.

## Инф. о файле (📁 📷)

Отображение информации о файле. Можно узнать имя файла, дату создания, размер и т.д.

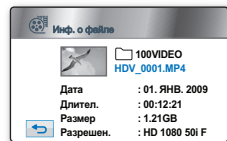



## ЭЛЕМЕНТЫ МЕНЮ НАСТРОЙКИ

Можно установить дату/время, язык экранного меню, видеовыход и параметры дисплея для камеры ВЧ.

### Тип носителя (только для модели НМХ-Н104ВР/НМХ-Н105ВР/НМХ-Н1052ВР/НМХ-Н106SР/НМХ-Н1062SР)

Видеоизображения и фотографии можно сохранять на встроенной памяти или карте памяти, поэтому перед началом записи или воспроизведения необходимо выбрать нужный носитель.

Настройка	Содержание	Отображение на экране
Память	Запись или воспроизведение изображений, записанных на встроенной памяти.	
Карта	Запись или воспроизведение изображений, записанных на карте памяти.	

### Инф. о носителе

С помощью этого параметра можно просматривать информацию об устройстве хранения (носитель, используемое и свободное пространство, время записи в зависимости от качества). Это позволяет выяснить время, доступное для записи на носителе. Убедитесь, что установлен соответствующий носитель.

Настройка	Содержание
Память	Можно просмотреть объем используемого и свободного пространства, а также время записи во встроенной памяти.
Карта	Можно просмотреть объем используемого и свободного пространства, а также время записи на карте памяти.



- При нажатии "Инф. о носителе" отображается информация о карте памяти (только для модели НМХ-Н100Р/НМХ-Н1000Р)
- При форматировании встроенной памяти или карты памяти как минимум 40 МБ предназначены для системной области, в которой видео- или фотоданные храниться не могут. (только для модели НМХ-Н104ВР)

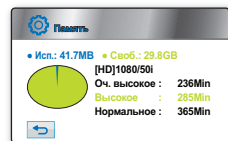

# ИСПОЛЬЗОВАНИЕ ЭЛЕМЕНТОВ МЕНЮ

## Форматировать

Функция **“Форматировать”** используется для окончательного удаления всех файлов (в том числе и защищенных) и параметров на носителе.

Настройка	Содержание	Отображение на экране
Память	Можно отформатировать встроенную память.	Нет
Карта	Можно отформатировать карту памяти.	Нет



- В результате форматирования все файлы будут окончательно удалены, без возможности восстановления.
- Форматирование носителя данных при помощи другого устройства приведет к ошибке **“Не отформатирована”**.
- Форматирование карты памяти, у которой установлена защита от записи, невозможно. ↪ стр.30
- Форматирование не выполняется при низком заряде батареи. При выполнении форматирования рекомендуется использовать адаптер переменного тока.
- Форматирование карты памяти выполняется нажатием **“Форматировать”**.  
(только для модели HMX-H100P/HMX-H1000P)

## Номер файла

Номера файлов назначаются изображениям в порядке их создания.

Настройка	Содержание	Отображение на экране
Серия	Назначение номеров файлов по порядку, даже если карта памяти заменена на другую, или после выполнения форматирования, а также после удаления всех файлов. Номер файла сбрасывается при создании новой папки.	Нет
Сброс	Сброс номера файла до 0001 даже после форматирования, удаления всех файлов или установки новой карты памяти. Используйте параметр <b>“Сброс”</b> , когда больше невозможно создавать папки и файлы, поскольку достигнуто максимально возможное число папок и файлов.	Нет

## Часовой пояс

Можно легко установить местное время на часах видекамеры во время путешествия.

Настройка	Содержание	Отображение на экране
<b>Дом</b>	<ul style="list-style-type: none"> <li>Значения часов будут соответствовать установленным параметрам в меню <b>“Настр. часов”</b>.</li> <li>Выберите этот параметр при использовании видекамеры впервые или для восстановления настроек часов к значениям даты/времени региона, в котором вы живете.</li> </ul>	<b>Нет</b>
<b>Визит</b>	<ul style="list-style-type: none"> <li>Во время посещения региона с другим часовым поясом можно использовать местное время, не изменяя настройки времени родного региона.</li> <li>Часы будут отрегулированы с учетом разницы во времени между двумя регионами.</li> </ul>	

### Города, используемые для установки часовых поясов

Города	Часовой пояс	Города	Часовой пояс
Лондон, Лиссабон	+00:00	Аделаида	+09:30
Рим, Париж, Берлин, Стокгольм, Мадрид	+01:00	Франкфурт Гуам, Сидней, Брисбен	+10:00
Афины, Хельсинки, Каир, Анкара	+02:00	Соломоновы острова	+11:00
Москва, Эр-Рияд	+03:00	Веллингтон, Фиджи	+12:00
Тегеран	+03:30	Самоа, Мидуэй	-11:00
Абу-Даби, Маскат	+04:00	Гонолулу, Гавайи, Таити	-10:00
Кабул	+04:30	Аляска	-09:00
Ташкент, Карачи	+05:00	Лос-Анжелес, Сан-Франциско, Ванкувер, Сиэтл	-08:00
Калькутта, Нью-Дели	+05:30	Денвер, Феникс, Солт-Лейк-Сити	-07:00
Алма-Ата, Катманду	+05:45	Чикаго, Даллас, Хьюстон, Мехико	-06:00
Дакка	+06:00	Нью-Йорк, Майами, Вашингтон, Монреаль, Атланта	-05:00
Янгон	+06:30	Каракас, Сантьяго	-04:00
Бангкок	+07:00	Буэнос-Айрес, Бразилия, Сан-Паулу	-03:00
Гонконг, Пекин, Тайбэй, Сингапур, Манила	+08:00	Фернандо де Норонха	-02:00
Сеул, Токио, Пхеньян	+09:00	Азорские острова, Кабо-Верде	-01:00



Время установлено по Гринвичскому меридиану.

# ИСПОЛЬЗОВАНИЕ ЭЛЕМЕНТОВ МЕНЮ

## ЭЛЕМЕНТЫ МЕНЮ НАСТРОЙКИ

Можно установить дату/время, язык экранного меню, видеовыход и параметры дисплея для камеры ВЧ.

### Настр. Часов

Установка текущей даты и времени так, чтобы они отображались правильно. → стр. 25

### Тип даты

Можно выбрать необходимый тип даты.

Настройки	Содержание	Отображение на экране
<b>2009/01/01</b>	Отображение даты в такой последовательности: год, месяц (2 цифры) и день.	<b>2009/01/01</b>
<b>ЯНВ/01/2009</b>	Дата отображается в следующей последовательности: месяц, день, и год.	<b>ЯНВ/01/2009</b>
<b>01/ЯНВ/2009</b>	Дата отображается в следующей последовательности: день, месяц и год.	<b>01/ЯНВ/2009</b>
<b>01/01/2009</b>	Отображение даты в такой последовательности: день, месяц (2 цифры) и год.	<b>01/01/2009</b>



Эта функция зависит от настройки "Показ. дату/время".

### Тип времени

Можно выбрать формат, в котором будет отображаться время.

Настройки	Содержание	Отображение на экране
<b>12 ч</b>	Время отображается в 12-часовом формате.	<b>12:00 AM</b>
<b>24 ч</b>	Время отображается в 24-часовом формате.	<b>00:00</b>



Эта функция зависит от настройки "Показ. дату/время".

## Показ. дату/время

Можно включить отображение даты и времени на ЖК-дисплее.

- Перед использованием функции **“Показ. дату/время”** необходимо установить дату и время. ➔ стр. 25

Настройка	Содержание	Отображение на экране
<b>Выкл</b>	Информация о текущей дате и времени не отображается.	<b>Нет</b>
<b>Дата</b>	Отображение текущей даты.	<b>01/ЯНВ/2009</b>
<b>Время</b>	Отображение текущего времени.	<b>00:00</b>
<b>Дата и время</b>	Отображение текущей даты и времени.	<b>01/ЯНВ/2009 00:00</b>



- Дата и время будут отображаться как **“01/ЯНВ/2009 00:00”** в следующих случаях.
  - Когда встроенная аккумуляторная батарея почти полностью разряжена.
- Эта функция зависит от настройки **“Показ. дату/время”**.

## Ярк. ЖКД

- Камера ВЧ оборудована цветным жидкокристаллическим (ЖК) 2,7 дюймовым дисплеем, который позволяет просматривать записываемое или воспроизводимое изображение непосредственно.
- В зависимости от условий, в которых используется видеочкамера ВЧ (например, в помещении или на улице), можно выполнить настройку яркости ЖК-экрана.
- Нажмите вкладку уменьшения (◀) или увеличения (▶) чтобы увеличить или уменьшить необходимое значение.
- Настройку яркости ЖК-экрана можно выполнить в диапазоне от 0 до 35.



- Настройка ЖК-экрана не влияет на яркость записываемого изображения.

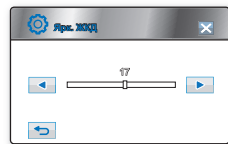

# ИСПОЛЬЗОВАНИЕ ЭЛЕМЕНТОВ МЕНЮ

## Звуковой сигнал

Можно включить или выключить звуковой сигнал.

Настройка	Содержание	Отображение на экране
Выкл	Отключение звукового сигнала.	Нет
Вкл	Когда звуковой сигнал включен, при каждом нажатии кнопки раздается звуковой сигнал.	Нет



- При записи видео звуковой сигнал отключен.
- Если звуковой сигнал отключен, при включении/выключении питания звука не будет.

## Звук затвора

Можно включить или выключить звук затвора.

Настройка	Содержание	Отображение на экране
Выкл	Отключение звука затвора.	Нет
Вкл	Если звук затвора включен, он будет раздаваться при каждом нажатии кнопки <b>PHOTO</b> .	Нет



- Звук затвора не слышен в таких случаях:
- если кнопка **PHOTO** нажата во время записи видео;

## Автовыключение

Можно задать автоматическое отключение питания камеры ВЧ, когда в течение 5 минут не выполняется никаких операций.

Настройка	Содержание	Отображение на экране
Выкл	Камера ВЧ не отключается автоматически.	Нет
5 мин	В целях экономии энергии HD-видеокамера автоматически выключается, если в течение пяти минут не выполняется никаких действий.	Нет



Функция автоматического отключения питания не работает в следующих условиях.

- когда подсоединен кабель USB.
- когда камера ВЧ подсоединена к адаптеру переменного тока.
- Если включена функция "Быстрый при ожидании"
- Если включена функция демонстрации
- Во время записи, воспроизведения (кроме режима паузы), показа слайд-шоу.

## Быстр. при ожид.

Если необходима частая съемка в течение длительного времени, воспользуйтесь функцией "Быстрый при ожидании".

Если закрыть ЖК-экран в режиме ожидания, видеокамера переключится в режим "Быстрый при ожидании", чтобы снизить потребление питания. Функцию "Быстрый при ожидании" также можно использовать для частой съемки, поскольку время выхода из режима экономии питания существенно сокращается..

Настройка	Содержание	Отображение на экране
Выкл	Если переход в режим быстрого включения ожидания не активирован, питание видеокамеры отключается.	-
5 мин	Через 5 минут пребывания в режиме быстрого включения ожидания питание видеокамеры отключается.	-
10 мин	Через 10 минут пребывания в режиме быстрого включения ожидания питание видеокамеры отключается.	-
20 мин	Через 20 минут пребывания в режиме быстрого включения ожидания питание видеокамеры отключается.	-



- При входе в режим быстрого включения ожидания мигает индикатор режима.
- По истечении установленного в "**Быстр. при ожид.**" времени питание видеокамеры автоматически отключается.
- В целях снижения потребляемого питания рекомендуется выключать видеокамеру, если она не используется, или можно также использовать функцию "Быстрый при ожидании" для частой съемки с заданным интервалом.
- Режим "Быстрый при ожидании" недоступен в таких случаях:
  - Если ЖК-экран открыт.
  - Если видеокабель (HDMI, компонентный/AV-кабель) или кабель USB подсоединен к видеокамере.
  - Во время нажатия кнопок видеокамеры.
  - Если ЖК-экран не закрыт в режиме ожидания видео.

# ИСПОЛЬЗОВАНИЕ ЭЛЕМЕНТОВ МЕНЮ

## Пульт ДУ

Эта функция позволяет включать и выключать пульт ДУ для управления камерой ВЧ.

Настройка	Содержание	Отображение на экране
<b>Выкл</b>	Отключение функции. Индикатор (  ) появляется при использовании пульта дистанционного управления.	<b>Нет</b>
<b>Вкл</b>	Управление камерой ВЧ можно осуществлять с помощью пульта ДУ.	<b>Нет</b>

## ПО для ПК

- Программное обеспечение для редактирования для ПК сохраняется в загружаемой флэш-памяти этой видеокамеры.
- Программное обеспечение для редактирования автоматически запускается на ПК после подключения видеокамеры к компьютеру с помощью кабеля USB, если для параметра "ПО для ПК" установлено значение "Вкл".

Настройка	Содержание	Отображение на экране
<b>Выкл</b>	Распознает эту видеокамеру как запоминающее устройство USB, если не установлено программное обеспечение для ПК.	<b>Нет</b>
<b>Вкл</b>	Автоматический запуск сохраненного в видеокамере программного обеспечения для редактирования на ПК при подключении к ПК данной видеокамеры.	<b>Нет</b>



Более детальную информацию о встроенном программном обеспечении для редактирования на видеокамере см. на стр. 108–111.

## USB соединение

С помощью кабеля USB можно подсоединить камеру ВЧ к компьютеру, чтобы скопировать видеоизображения и фотографии с карты памяти, или к принтеру, чтобы распечатать изображения.

Настройка	Содержание	Отображение на экране
Накопитель	Подключение к компьютеру.	Нет
PictBridge	Подключение к принтеру PicBridge.	Нет





## ТВ-выход HDMI

Можно установить HDMI-видеовыход, соответствующий типу выхода на телевизоре, к которому выполняется подключение.

Настройка	Содержание	Отображение на экране
Авто	Разрешение видео автоматически устанавливается в соответствии с типом подключенного телевизора.	Нет
576p	Выберите этот параметр, когда подключаете телевизор для воспроизведения изображений с разрешением СЧ, который поддерживает прогрессивное сканирование.	Нет

## Аналог. Выход ТВ

- Можно установить компонентный или композитный видеовыход для соответствия типу выхода на телевизоре, к которому выполняется подключение.
- В комплект видеокамеры HD входит двойной компонентный/AV-кабель, который можно использовать одновременно как компонентный и AV-кабель. Используя компонентный/AV-кабель, необходимо установить выход телевизора и настроить меню "Аналог. Выход ТВ".

Настройка	Содержание	Отображение на экране
Компонентн. 1080i	Используйте эти параметры только при подключении к телевизору высокой четкости с разрешением 1920 x 1080.	
Компонентный 576p	Выберите его при подключении к телевизору стандартного разрешения, поддерживающему прогрессивное сканирование.	
Компонентный 576i	Выберите этот параметр, когда подключается телевизор для воспроизведения изображений с качеством СЧ, не поддерживающий прогрессивное сканирование.	
Композитный	Выберите это при подключении видеокамеры к композитному разъему телевизора. (Video, Audio L/R)	



Экранные индикаторы для параметров аналогового выхода ТВ отображаются только в том случае, если подключен компонентный/AV-кабель.

# ИСПОЛЬЗОВАНИЕ ЭЛЕМЕНТОВ МЕНЮ

## Подключение к ТВ

Отображение информации о кабеле и разъеме, которые используются для подключения видеокамеры к телевизору.

Настройка	Содержание	Отображение на экране
<b>HDMI</b>	Выберите, если необходимо узнать, как подключить кабель HDMI к телевизору.	<b>Нет</b>
<b>Компонентный</b>	Выберите, если необходимо узнать, как подключить компонентный кабель ( <b>Y/P<sub>v</sub>/P<sub>r</sub>, Audio L/R</b> ) к телевизору	<b>Нет</b>
<b>Композитный</b>	Выберите, если необходимо узнать, как подключить композитный кабель ( <b>Video, Audio L/R</b> ) к телевизору.	<b>Нет</b>

## ТВ-показ

Можно выбрать вариант отображения экранных индикаторов. Это позволяет задать экранные индикаторы для просмотра на телевизоре.

Настройка	Содержание	Отображение на экране
<b>Выкл</b>	Экранные индикаторы отображаются только на ЖК-дисплее.	<b>Нет</b>
<b>Вкл</b>	Экранные индикаторы отображаются на ЖК-дисплее и телевизоре.	<b>Нет</b>

## Индикатор записи

Во время записи фильмов и съемки фотографий можно включить или выключить индикатор записи, расположенный на передней панели камеры ВЧ.

Настройка	Содержание	Отображение на экране
Выкл	Отключение функции.	Нет
Вкл	Включение индикатора записи камеры ВЧ во время записи.	Нет

## По умолчанию

Можно восстановить настройки меню по умолчанию (исходные заводские настройки) ↗ стр. 55-58



При восстановлении заводских настроек камеры ВЧ записанные изображения затронуты не будут.

## Language

Можно выбрать необходимый язык для отображения меню и сообщений. ↗ стр. 26

“English” → “**한국어**” → “Français” → “Deutsch” → “Italiano” → “Español” → “Português” → “Nederlands” →

“Svenska” → “Suomi” → “Norsk” → “Dansk” → “Polski” → “**Čeština**” → “Slovensky” → “Magyar” → “**Română**” →

“**Български**” → “**Ελληνικά**” → “**Srpski**” → “**Hrvatski**” → “**Українська**” → “**Русский**” → “**中文**” → “**ไทย**” → “**Türkçe**”

→ “**ایرانی**” → “**العربية**” → “IsiZulu”



“Language” может быть изменен без предварительного уведомления.

## Демо

В режиме демонстрации автоматически отображаются основные функции, поддерживаемые камерой ВЧ, что способствует более легкому их использованию.

Настройка	Содержание	Отображение на экране
Выкл	Выключение функции	Нет
Вкл	Включение режима демонстрации и отображение различных функций.	Нет

-  Функция демонстрации включается автоматически по истечении 5 минут пребывания в режиме ожидания (STBY).
- Функцию демонстрации можно отключить следующим образом.
  - Нажать в любой области ЖК-дисплея/изменить режим/нажать кнопку **(кнопку начала/остановки записи, Q.MENU, дисплея (I□I), EASY Q или PHOTO и т.д.)**.
- Функция демонстрации недоступна, если для параметра "Автовыключение" установлено значение 5 мин.

## Anynet+ (HDMI-CEC)

Anynet+ является сетевой системой аудио/видеоустройств, которая обеспечивает управление всеми подключенными аудио-/видеоустройствами Samsung с помощью пульта дистанционного управления телевизора Samsung с поддержкой Anynet+. Можно использовать функцию Anynet+, подключив камеру ВЧ к телевизору, поддерживающему Anynet+, с помощью кабеля HDMI и установив для функции "**Anynet+ (HDMI-CEC)**" значение "**Вкл**".

Для получения дополнительной информации см. руководство пользователя телевизора Samsung.

Настройка	Содержание	Отображение на экране
Выкл	Выключение функции.	Нет
ВКЛ	Выполнение функции Anynet+.	Нет

# редактирование видеоизображений

Редактирование записанных видеоизображений можно выполнять различными способами.  
Редактирование видеоизображения невозможно выполнить при низком заряде батареи.

## РАЗДЕЛЕНИЕ ВИДЕОИЗОБРАЖЕНИЯ



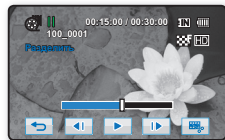
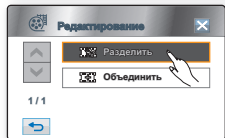
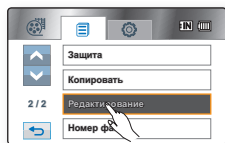

- Эта функция доступна только в режиме воспроизведения. ↗ стр. 20
- Видеоизображение можно разделить сколько угодно раз, чтобы удалить ненужную его часть. Видеоизображения будут разделены на группы по два изображения.

### Разделение видеоизображения

1. Перейдите на вкладку видео в формате HD (📺HD) или видео в формате SD (📺SD).
  - Появится эскизный указатель.
2. Выберите вкладку “Меню” (☰) → “Редактирование” → “Разделить”
  - Если эскиз видеоизображения, который необходимо отредактировать, отсутствует на экране, выберите стрелку вверх (⬆) или вниз (⬇), чтобы перейти на другую страницу.
3. Выберите необходимое видеоизображение.
  - Воспроизведение выбранного видеоизображения будет приостановлено.
4. Найдите точку деления с помощью стрелки (▶, ⏸, ◀, ⏪, ⏩ или ▶▶).
  - Можно перейти непосредственно к точке деления, выбрав нужную точку в строке состояния.
5. Выберите вкладку паузы (⏸) в точке деления, а затем вкладку **вырезки** (✂).
  - Отобразится запрос “**Разделить файл в указанном месте?**”.
6. Нажмите “Да”.
  - Выбранное видеоизображение будет разделено на два отдельных видеоизображения. Можно делить видеоизображения, пока их продолжительность не будет равна 3 секундам.
  - Если требуется удалить ненужную часть видеоизображения, сначала разделите видео, а затем удалите ненужную его часть. После разделения видеоизображения можно выполнить объединение с другими необходимыми видеоизображениями (см. стр. 95).
  - Вторая часть разделенного изображения отобразится в конце эскизного указателя. ↗ Продолжение...



## Удаление видеоизображения, которое больше не требуется

1. Перейдите на вкладку меню (  ) → “Удалить”.
2. Выберите пункт “Выбрать файлы”.
  - Выберите нужное видеоизображение, чтобы выбрать изображения, которые необходимо удалить.
  - На выбранных изображениях отобразится индикатор (  ).  
При выборе эскиза видеоизображения для этого изображения будет выбрано (на изображении отобразится индикатор (  ) или отменено удаление (индикатор (  ) на изображении исчезнет). Нажмите **ОК** (  ).
3. Появится сообщение, соответствующее выбранному параметру. Нажмите “Да”.
  - Выбранные изображения будут удалены.

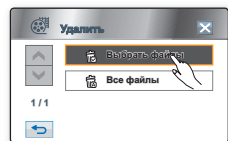
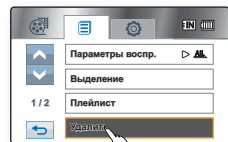

**Пример.** Видеоизображение можно разделить на две части, чтобы можно было удалить часть изображения, которая больше не требуется.

1. Перед разделением

2. Через 30 секунд после разделения изображения.

3. После удаления первого изображения.



0~60 секунд



0~30 секунд

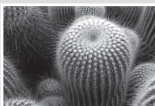

31~60 секунд

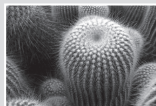

0~30 секунд

- Видеоизображение разделено на два видеоизображения.



- Невозможно удалить изображения, для которых установлена защита. Чтобы удалить изображение, необходимо отключить функцию защиты. → стр. 99
- Рекомендуется использовать режим медленного воспроизведения при определении точек деления видеозаписи.
- Точка деления может сместиться влево или вправо от назначенной точки приблизительно на 0,5 секунды.
- **Невозможно разделить видео;**
  - Видео, длина которого не превышает 3 секунды, разделить невозможно.
  - Можно продолжить разделение сцены после первых 3 секунд с начала воспроизведения или за 3 секунды до его окончания.
  - Видеоизображения, записанные в режиме длительной записи, невозможно разделить.
  - При делении видеоизображения первая часть разделенного видеоизображения снова будет сохранена в списке воспроизведения.
- Доступ можно также получить с помощью кнопки **Q.MENU**.  
Нажмите кнопку **Q.MENU** → выберите “Редактир”. → выберите “Раздел.”.
- Функцию удаления можно выполнить только в том случае, если во встроенной памяти или на карте памяти осталось не менее 4 МБ свободного пространства.
- Функцию “Разделение” можно использовать, если во встроенной памяти или карте памяти есть не менее 9 Мб сводного места.
- Максимальное количество файлов, на которые можно разделить видеоизображение, равно 99.

# управление изображениями

## ОБЪЕДИНЕНИЕ ДВУХ ВИДЕОИЗОБРАЖЕНИЙ

- Эта функция доступна только в режиме воспроизведения. ➔ стр. 20
  - Можно объединить два разных видеоизображения
1. Перейдите на вкладку видео в формате HD (HD) или видео в формате SD (SD).
    - Появится эскизный указатель.
  2. Перейдите на вкладку меню (MENU) → “Редактирование” → “Объединить”.
    - Если эскиз видеоизображения, который необходимо отредактировать, отсутствует на экране, выберите стрелку вверх (▲) или вниз (▼) чтобы перейти к следующей группе параметров.
  3. Выберите видеоизображения, которые требуется объединить.
    - На выбранных видеоизображениях отобразится индикатор (✓).
    - При выборе эскиза видеоизображения для этого изображения будет выбрано (на изображении отобразится индикатор (✓)) или отменено объединение (индикатор (✗)) на изображении исчезнет).
    - Нельзя выбирать и комбинировать два изображения с разным разрешением.
  4. Нажмите **OK** (OK).
  5. Появится сообщение “Объединить выделенных файла(ов)?”.
    - Выберите “Да”.
    - Для объединенного видеоизображения отобразится эскиз первого из объединенных изображений.



- Невозможно объединить видеоизображения с разным разрешением. Например, если записано одно видеоизображение [HD] 720/50p, а два видеоизображения [HD] 1080/50i, можно объединить только два видеоизображения [HD] 1080/50i, а изображение [HD] 720/50p для объединения недоступно.
- Невозможно объединить изображения, для которых установлена защита. Чтобы вставить изображение, сначала необходимо отключить функцию защиты. ➔ стр. 99
- Два видеоизображения будут объединены в соответствии с выбранным порядком и восстановлены как одно видеоизображение.
- Исходные видеоизображения сохранены не будут.
- Фотоизображения объединить невозможно.
- Видеоизображения, записанные в режиме длительной записи, невозможно объединить.
- Доступ можно также получить с помощью кнопки **Q.MENU**. Нажмите кнопку **Q.MENU**. → выберите “Редактир”. → выберите “Объедин.”.
- Одновременно можно объединить не более 2 видеоизображений.
- Функцию “Объединение” можно использовать, если на встроенной памяти или карте памяти есть не менее 9 МБ сводного места.
- Функция объединения недоступна, если общий размер двух файлов превышает 1,8 ГБ.

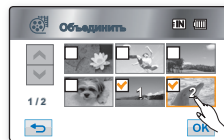
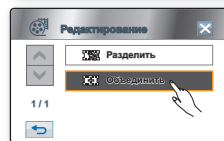
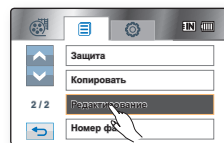

# ПЛЕЙЛИСТ





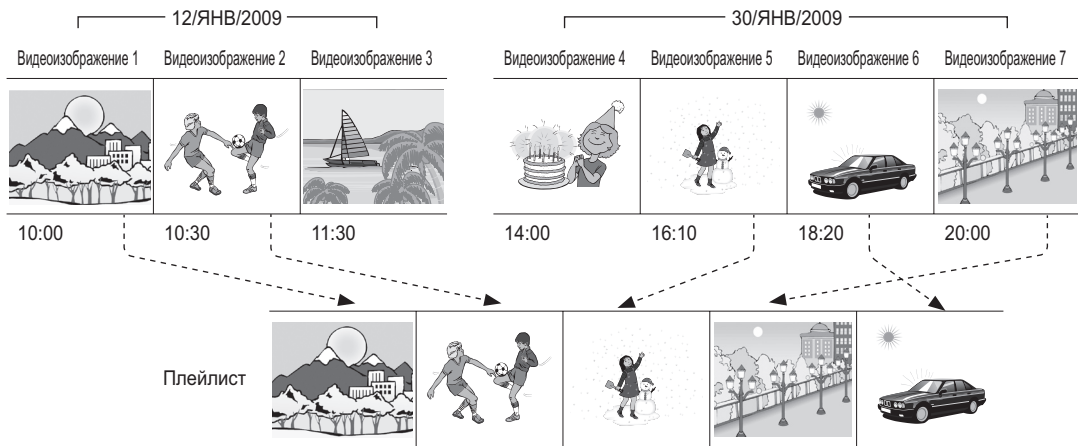



## Что такое Плейлист?

Список воспроизведения создается только из данных видеоизображений, поэтому он занимает на носителе совсем мало места. При удалении из созданного списка воспроизведения видеоизображения исходное видеоизображение удалено не будет. Добавление или удаление видеоизображений в списке воспроизведения никак не отображается на исходных видеоизображениях.



# редактирование видеоизображений

## Создание списка воспроизведения

- Эта функция работает только в режиме воспроизведения. ↪ стр. 20
  - Можно создать список воспроизведения на камере ВЧ, собрав любимые видео из записанных видеоизображений. Поскольку список воспроизведения создается не путем копирования данных, он занимает на носителе совсем мало места.
1. Нажмите кнопку **Q.MENU**.
  2. Выберите **“Списк восп”** → **“HD”** или **“SD”** (создание списка воспроизведения в соответствии с разрешением видео) → вкладка меню (  ) → **“Добавить”**.
  3. Выберите видеоизображения, которые требуется добавить в список воспроизведения.
    - На выбранных видеоизображениях отобразится индикатор (  ).
    - При выборе эскиза видеоизображения для этого изображения будет выбрано (на изображении отобразится индикатор (  ) или отменено создание списка воспроизведения (индикатор (  ) на изображении исчезнет).
  4. Нажмите **ОК** (  ).
    - Появится сообщение **“Добавить выделенные файлы в список воспроиз-ия?”**.
  5. Выберите **“Да”**.
    - По завершении создания списка воспроизведения отобразится его эскизное изображение.
    - Воспроизведение списка можно выполнить аналогично воспроизведению видеоизображения. ↪ стр. 42
-  • Список воспроизведения может включать до 9999 видеоизображений.
- Нельзя выбрать два изображения с разным разрешением для их помещения в список воспроизведения.
- Видеоизображение в список воспроизведения можно добавить, выполнив процедуры, описанные выше.
- Доступ можно также получить на вкладке меню (  ). Выберите вкладку меню (  ) → **“Плейлист”**.

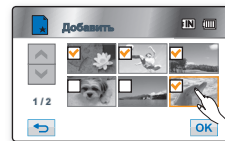
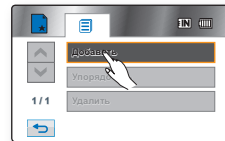
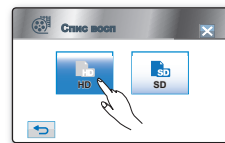
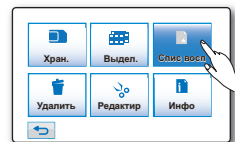

## Установка порядка видеоизображений в списке воспроизведения

Можно упорядочить видеоизображения в списке воспроизведения, переместив их в нужные положения.

1. Выберите “Списк восп” → “HD” или “SD” (организация списка воспроизведения в соответствии с разрешением видео) → вкладка меню (☰) → “Упорядочить”.
2. Выберите видеоизображение, которое требуется переместить.
  - На выбранных видеоизображениях отобразится индикатор (✓).
  - При выборе эскиза видеоизображения для этого изображения будет выбрано (на изображении отобразится индикатор (✓) или отменено упорядочивание (индикатор (✓) на изображении исчезнет).
  - Рядом с видеоизображением также появится полоса.
3. Нажмите стрелку назад (◀) или вперед (▶), чтобы переместить полосу в нужное место, затем нажмите **OK** (OK).
4. Нажмите “Да”.
  - Выбранное видеоизображение будет перемещено на новое место.

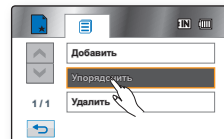

## Удаление видеоизображений из списка воспроизведения

Ненужные видеоизображения в списке воспроизведения можно удалять.

1. Выберите “Списк восп” → “HD” или “SD” (удаление списка воспроизведения в соответствии с разрешением видео) → вкладка меню (☰) → “Удалить”.
2. Выберите видеоизображение, которое требуется удалить.
  - На выбранных видеоизображениях отобразится индикатор (🗑).
  - При выборе эскиза видеоизображения для этого изображения будет выбрано (на изображении отобразится индикатор (🗑) или отменено удаление (индикатор (🗑) на изображении исчезнет).
3. Нажмите вкладку **OK** (OK).
4. Выберите “Да”.
  - Выбранные списки воспроизведения будут удалены.

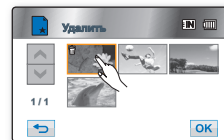
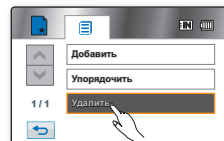

# управление изображениями

В этой главе представлена информация о таких средствах управления видеофайлами и фотографиями, как защита, удаление, копирование и перемещение. Управление изображением невозможно выполнить при низком заряде батареи.

## ЗАЩИТА ОТ СЛУЧАЙНОГО УДАЛЕНИЯ

- Эта функция доступна только в режиме воспроизведения. ↘ стр. 20
  - Важные изображения можно защитить от случайного удаления.
  - Если выполняется форматирование, все файлы (в том числе и защищенные) будут удалены. ↘ стр. 82
1. Перейдите на вкладку видео в формате HD (📺HD) или видео в формате SD (📺SD), затем на вкладку Фото (📷).
  2. Перейдите на вкладку меню (☰) → “Защита”.
  3. Выберите на экране вкладку нужного параметра (“Выбрать файлы”, “Все вкл.” или “Все выкл.”).
    - **“Выбрать файлы”**: защита отдельных изображений.  
Для защиты отдельных изображений необходимо сначала выбрать изображения, для которых требуется установить защиту. На выбранных видеоизображениях отобразится индикатор (🔒). При выборе эскиза видеоизображения для этого изображения будет выбрана (на изображении отобразится индикатор (🔒)) или отменена защита (индикатор (🔒) на изображении исчезнет). Перейдите на вкладку ОК (OK).
    - **“Все вкл.”**: защита всех изображений.  
Для защиты всех изображений выберите параметр “Все вкл.”.
    - **“Все выкл.”**: снимается защита со всех изображений.
  4. Появится сообщение, соответствующее выбранному параметру. Выберите “Да”.
    - После выполнения всех процедур защита на изображении будет установлена.
- 📷
- Работает аналогичным образом при отображении всего изображения.
  - При отображении изображений с защитой на них имеется индикатор (🔒)
  - Если на карте памяти установлена защита для записи, то установить защиту для изображения нельзя. ↘ стр. 30

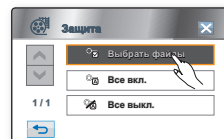
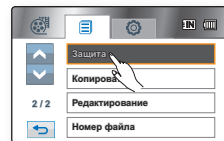

## УДАЛЕНИЕ ИЗОБРАЖЕНИЙ

- Эта функция доступна только в режиме воспроизведения. ↪ стр. 20
- Изображения, записанные на носитель, можно удалять.
- Удаленное изображение восстановить невозможно.

1. Перейдите на вкладку видео в формате HD (📺HD) или видео в формате SD (📺SD), затем на вкладку Фото (🖼️).
2. Перейдите на вкладку меню (☰) → “Удалить”.
3. Выберите на экране вкладку нужного параметра (“Выбрать файлы” или “Все файлы”).
  - “Выбрать файлы”: удаление отдельных изображений.  
Для удаления отдельных изображений их необходимо сначала выбрать. На выбранных изображениях отобразится индикатор (🗑️).  
При выборе эскиза видеоизображения для этого изображения будет выбрано (на изображении отобразится индикатор (🗑️) или отменено удаление (индикатор (🗑️) на изображении исчезнет). Нажмите **OK** (👉).
    - “Все файлы”: удаление всех изображений.  
Для удаления всех изображений выберите “Все файлы”.
4. Появится сообщение, соответствующее выбранному параметру. Нажмите “Да”.
  - После выполнения всех процедур выбранные изображения будут удалены. (Соответственно, удаленные файлы исчезнут из списка воспроизведения. ↪ стр. 97)



- Работает аналогичным образом при отображении всего изображения.
- Чтобы предотвратить случайное удаление важных изображений, установите для них защиту. ↪ стр. 99
- При попытке удалить видеоизображение, для которого ранее была установлена защита, индикатор защиты (🔒) будет мигать. ↪ стр. 99  
Чтобы удалить изображение, необходимо отключить функцию защиты.
- Если на карте памяти установлена защита от записи, то удаление выполнить нельзя. ↪ стр. 30
- Чтобы удалить сразу все изображения, можно также отформатировать носитель. Учтите, что все файлы (в том числе и защищенные) и данные будут удалены. ↪ стр. 82
- Доступ можно также получить с помощью кнопки **Q.MENU**.  
Нажмите кнопку **Q.MENU** → Выберите “Удалить”.

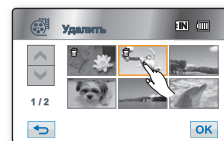
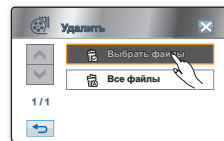
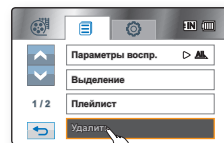

# управление изображениями

## КОПИРОВАНИЕ ИЗОБРАЖЕНИЙ (ТОЛЬКО ДЛЯ МОДЕЛИ НМХ-Н104BP/ НМХ-Н105BP/НМХ-Н1052BP/НМХ-Н106SP/НМХ-Н1062SP)

- Эта функция доступна только в режиме воспроизведения. ↪ стр. 20
  - Видео- и фотофайлы, сохраненные на встроенной памяти, можно копировать на внешнюю карту флеш-памяти. Копирование на карту памяти не удаляет оригиналы из встроенной памяти.
  - Убедитесь, что карта памяти вставлена.
1. Перейдите на вкладку видео в формате HD (HD) или видео в формате SD (SD), затем на вкладку Фото (Photo).
  2. Перейдите на вкладку меню (Menu) → “Копировать”
  3. Выберите на экране вкладку нужного параметра (“Выбрать файлы” или “Все файлы”).
    - “Выбрать файлы”: копирование отдельных изображений.  
Выберите изображения, которые требуется скопировать.  
На выбранных видеоизображениях отобразится индикатор (F).  
При выборе эскиза видеоизображения для этого изображения будет выбрано (на изображении отобразится индикатор (F)) или отменено копирование (индикатор (F) на изображении исчезнет). Нажмите **OK** (OK).
    - “Все файлы”: копирование всех изображений.  
Для копирования всех изображений выберите “Все файлы”.
  4. Появится сообщение, соответствующее выбранному параметру. Нажмите “Да”.
    - После выполнения всех процедур выбранные изображения будут скопированы.
    - Нажмите “Отмена” для отмены во время копирования изображения.
-  • Работает аналогичным образом при отображении всего изображения. (только в режиме воспроизведения фотографий)
- Невозможно скопировать файл, если на карте памяти недостаточно свободного места. Удалите ненужные файлы перед копированием. ↪ стр. 100
  - Общий размер файлов, которые можно скопировать, не должен превышать объем свободного места на карте памяти. Если размер файлов, которые необходимо скопировать, превышает объем свободного места на карте, появится сообщение об ошибке.
  - При копировании фотоизображения с меткой для печати метка на копии не отображается.
  - При использовании функции копирования подключите адаптер переменного тока.

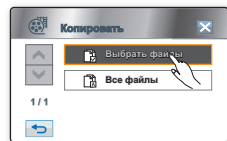
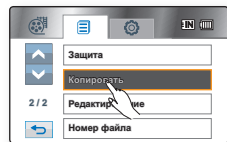

Оставшееся свободное место на нужной карте памяти

# печать фотографий

Можно распечатать фотографии, когда в DPOF-совместимый принтер вставлена карта с настройками параметра DPOF или к принтеру PictBridge подключена камера ВЧ.

## НАСТРОЙКА ПЕЧАТИ DPOF

- Метку печати (DPOF) можно установить только на фотографии, хранящиеся на карте памяти.
  - Эта функция доступна только в режиме воспроизведения. ↗ стр. 20
  - Данная камера ВЧ поддерживает функцию DPOF (Digital Print Order Format). На данной камере ВЧ можно выбрать изображения для печати, а также необходимое количество распечаток. Эта функция полезна при печати на DPOF-совместимом принтере или при отправке носителя в фотоателье для печати.
1. Выберите вкладку Фото (📷).
  2. Перейдите на вкладку меню (☰) → Вкладка настройки (⚙️) → **“Тип носителя”** → **“Карта”**. (Только для модели HMX-H104BP/HMX-H105BP/HMX-H1052BP/HMX-H106SP/HMX-H1062SP)
  3. Перейдите на вкладку меню (☰) → **“Метка печ. (DPOF)”**
  4. Выберите на экране вкладку нужного параметра. (**“Выбрать файлы”**, **“Выбрать все”** или **“Сбросить все”**).
    - **“Выбрать файлы”**: для печати помечаются отдельные изображения. Выберите изображения для печати. На выбранных изображениях отобразится индикатор (📄01) При выборе эскиза фотоизображения для него будет выбрана (на изображении отобразится индикатор(📄01)) или отменена печать (индикатор (📄01) на изображении исчезнет). Перейдите на вкладку **ОК**.
    - **“Выбрать все”**: для печати помечаются все изображения. Выберите **“Выбрать все”**.
    - **“Сбросить все”**: удаление метки на печать. Выберите **“Сбросить все”**.
  5. Появится сообщение, соответствующее выбранному параметру. Выберите **“Да”**.

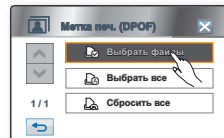
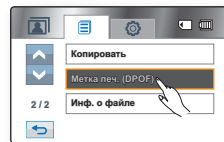

## Настройка числа копий для печати

- Можно задать количество только тех фотографий, которые отображаются в данный момент на дисплее.
- Выберите на дисплее фотографию для печати, затем выберите вкладку меню (☰) → “Метка печ. (DPOF)” → кнопку уменьшения (⊖) или увеличения (+) (выбор количества фотографий для печати). Для каждого изображения можно задать печать до 99 копий.



- Эта функция работает аналогичным образом и в режиме отображения целого изображения (на экране отображается одно изображение).
- При отображении фотографий, помеченных для печати, на них отобразится индикатор (🖨).
- Выполнение команд “Сбросить все” и “Выбрать все” может занять длительное время, которое зависит от количества сохраненных изображений.



## ПРЯМАЯ ПЕЧАТЬ С ПОМОЩЬЮ ПРИНТЕРА PICTBRIDGE

- Эта функция доступна только в режиме воспроизведения. ↪ стр. 20
- Если принтер совместим со стандартом PictBridge, фотографии можно легко напечатать, подключив видеокамеру напрямую к принтеру с помощью кабеля USB. Кроме того, можно использовать настройку DPOF. ↪ стр. 102

**ПРИМЕЧАНИЕ.** После выбора “PictBridge” в меню, подключите кабель USB

1. Установите для параметра “USB соединение” значение “PictBridge”. ↪ стр. 89
2. Подсоедините камеру ВЧ к принтеру с помощью прилагаемого кабеля USB.
3. Включите принтер.
  - Отобразится эскизный указатель фотографий.
4. Выберите фотографию для печати, а затем перейдите на вкладку печати (🖨).
  - Для поиска фотографии нажмите вкладку предыдущего (⏪) или следующего изображения (⏩).
  - Появится сообщение “Печатать?”.
5. Нажмите “Да”.
  - Выбранная фотография будет распечатана.
  - После подключения на ЖК-дисплее отображается меню быстрой печати. Чтобы открыть меню PictBridge, перейдите на вкладку меню (☰).Для получения дополнительной информации о меню PictBridge см. стр. 104.

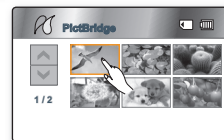
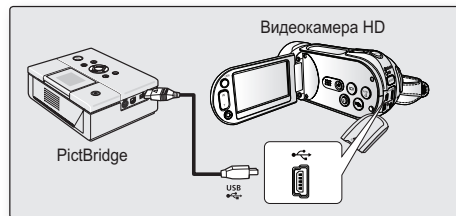

# печать фотографий

## Настройка числа копий для печати

Перейдите на вкладку уменьшения ([-]) или увеличения ([+]) для выбора числа распечаток.

- При переходе к предыдущему или к следующему изображению происходит сброс количества копий.

## Отмена настройки печати

Перейдите на вкладку возврата ([↶]) на экране.

## Остановка печати после ее запуска

Во время печати появится экран подтверждения. На экране нажмите “Отмена”.

## Меню PictBridge

### Настройка функции впечатывания даты/времени

Перейдите на вкладку меню ([☰]) → “Дата/Время” → “Выкл”, “Дата”, “Время” или “Дата и время” → вкладка возврата ([↶]).

### Печать с помощью настройки DPOF

Если принтер совместим со стандартом DPOF, можно использовать настройку DPOF. ↗ стр.102



- Если принтер не распознается или необходимо выполнить повторную печать после прямой печати с помощью принтера PictBridge, отсоедините кабель USB, снова выберите “PictBridge” в меню, а затем снова подсоедините кабель.
- Параметр даты/времени может поддерживаться не всеми принтерами. Обратитесь к изготовителю принтера. Параметры меню “Дата/Время” невозможно настроить, если принтер не поддерживает этот параметр.
- PictBridge™ является зарегистрированным товарным знаком CIPA (Camera & Imaging Products Association). Это стандарт передачи изображений, разработанный компаниями Canon, Fuji, HP, Olympus, Seiko Epson и Sony.
- Используйте кабель USB, прилагаемый к камере ВЧ.
- Во время прямой печати PictBridge используйте адаптер переменного тока для камеры ВЧ. В случае отключения камеры ВЧ во время печати возможно повреждение данных на носителе.
- Печать видеоизображений невозможна.
- В зависимости от принтера можно настроить различные параметры печати. Подробную информацию см. в руководстве пользователя принтера.
- Во время печати не отсоединяйте кабель USB и не извлекайте карту памяти.
- Печать фотографий, записанных на другие устройства, невозможна.

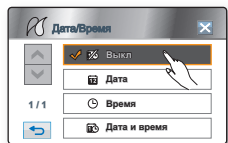
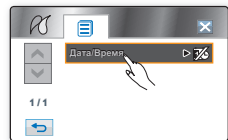

# ИСПОЛЬЗОВАНИЕ КОМПЬЮТЕРА

В данной главе описан процесс подключения видеокамеры к компьютеру с помощью кабеля USB. Внимательно ознакомьтесь с информацией из этого раздела, и вы с легкостью сможете управлять обоими устройствами одновременно.

## ПРОВЕРКА ТИПА КОМПЬЮТЕРА

Чтобы просмотреть свои записи на компьютере, в первую очередь необходимо проверить тип компьютера. После этого выполните приведенные ниже действия в соответствии с типом своего компьютера. Программное обеспечение для редактирования хранится в данной видеокамере. Чтобы запустить программное обеспечение для редактирования, подключите видеокамеру к компьютеру под управлением Windows с помощью кабеля USB. Это программное обеспечение позволяет воспроизводить, редактировать записанные файлы и обмениваться ними.

### Если используется ПК под руководством ОС Windows

Подключите видеокамеру к компьютеру при помощи кабеля USB.

- Встроенное программное обеспечение для редактирования данных Intelli-Studio запускается автоматически при подключении видеокамеры к компьютеру под управлением Windows. (Если выбран параметр “ПО для ПК: Вкл”).  
↳ стр 88



С помощью программы Intelli-Studio воспроизводите и редактируйте записи на вашем компьютере. ↳ стр 109



Используя Intelli-Studio, можно также загрузить свои записи на YouTube или другой веб-сайт. ↳ стр 110

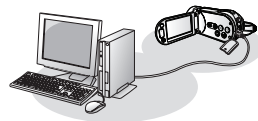

# ИСПОЛЬЗОВАНИЕ КОМПЬЮТЕРА

## КАКИЕ ОПЕРАЦИИ МОЖНО ВЫПОЛНЯТЬ НА КОМПЬЮТЕРЕ ПОД УПРАВЛЕНИЕМ WINDOWS

Подключив видеокамеру к компьютеру под управлением Windows через кабель USB, можно выполнять указанные ниже операции.

### Основные функции

- С помощью встроенного в видеокамеру программного обеспечения редактирования 'Intelli-Studio' можно выполнять такие операции:
  - Воспроизведение видеозаписей или фотографий. ➔ стр. 109
  - Редактирование видеозаписей или фотографий. ➔ стр. 109
  - Загрузка записанных видео или фотографии на YouTube. ➔ стр. 110
- Можно передавать и копировать сохраненные на носителе файлы (видео и фотографии) на компьютер. (функция "Накопитель") ➔ стр. 112

### Системные требования

Для использования встроенного программного обеспечения для редактирования (Intelli-studio) необходимо обеспечить соответствие компьютера следующим требованиям:

Элемент	Требования
ОС	Microsoft Windows XP SP2 или Vista
Процессор	Intel® Core 2 Duo®, рекомендуемая частота 1.66 ГГц или выше AMD Athlon™ X2 Dual-Core, рекомендуемая частота 2,2 ГГц или выше (Портативный компьютер: рекомендуется использовать Intel Core2 Duo 2,2 ГГц, AMD Athlon X2 Dual-Core 2,6 ГГц или последующие версии)
ОЗУ	Рекомендуется 1 ГБ и более
Видеокарта	nVIDIA Geforce 7600GT или более поздняя версия; серия Ati X1600 или выше
Экран	1024 x 768, битовая глубина цвета – 16 бит или выше (1280 x 1024, рекомендованная глубина 32 бит)
USB	USB 2.0
DirectX	DirectX 9.0c или более поздней версии



- Указанные выше системные требования являются рекомендуемыми. Правильная работа не гарантируется даже при условии полного соответствия системы указанным выше требованиям, что зависит от системы.
- На компьютере с характеристиками ниже рекомендуемых возможно неверное воспроизведение видео или пропуск кадров.
- Если версия DirectX на компьютере ниже 9.0c, установите версию 9.0c или выше.
- Рекомендуется передавать записанные видеоданные на ПК, прежде чем воспроизводить или редактировать их.
- Для этого портативный компьютер должен соответствовать более высоким системным требованиям, чем настольный ПК.

## ИСПОЛЬЗОВАНИЕ ПРОГРАММЫ SAMSUNG Intelli-Studio

С помощью встроенной в видеокамеру программы Intelli-Studio можно передавать и редактировать фото/видеофайлы на вашем ПК. Подключив с помощью кабеля USB видеокамеру к ПК, можно использовать программу Intelli-Studio, которая значительно упрощает управление видео/фотофайлами.

### Шаг 1. Подключение кабеля USB

1. Установите для параметра "USB соединение" значение "Накопитель". ↗ стр. 89
2. Установите для параметра "ПО для ПК" значение "Вкл.". ↗ стр. 88
3. Подключите HD-видеокамеру к компьютеру при помощи кабеля USB.
  - Экран сохранения нового файла отображается в главном окне программы Intelli-studio.
  - Отображается соответствующий типу компьютера съемный диск. Выберите "Отменить", если не нужно использовать этот съемный диск.
4. Нажмите "Да" для завершения загрузки, после чего появится всплывающее окно.  
Для подтверждения нажмите "Да".
  - Чтобы не сохранять новый файл, нажмите "Нет".



- Используйте прилагаемый кабель USB. (производства компании Samsung)
- Не прилагайте чрезмерных усилий при подсоединении кабеля USB к гнезду USB или его извлечении.
- Подсоединяйте кабель USB только после того, как убедитесь, что вы вставляете кабель в правильном направлении.
- В качестве источника питания рекомендуется использовать аккумуляторный блок, а адаптер переменного тока.
- При подсоединенном кабеле USB включение и выключение камеры может привести к неправильной работе ПК.
- При отключении кабеля USB от компьютера или видеокамеры во время передачи данных процесс будет остановлен и может произойти повреждение данных.
- При подключении кабеля USB к ПК через концентратор USB, а также при одновременном подключении других устройств USB видеокамера может работать неправильно. В таком случае отсоедините все устройства USB от компьютера и повторно подключите видеокамеру.
- В зависимости от типа компьютера программа Intelli-studio может не запускаться автоматически. В таком случае в папке "Мой компьютер" откройте CD-ROM с программой Intelli-studio и запустите iStudio.exe.
- После подключения кабеля USB, в соответствии с приложением (например, EmoDio), установленным на компьютере, определенная программа запускается первой.

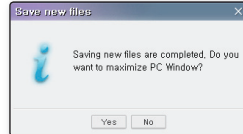
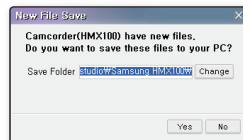

### Отключение кабеля USB

По завершении передачи данных необходимо отсоединить кабель, выполнив следующие действия:

1. Нажмите на панели задач значок "Безопасно удалить оборудование".
2. Выберите "Запоминающее устройство USB", после чего нажмите "Остановить".
3. После того как появится окно с сообщением "Остановить оборудование", нажмите "ОК".
4. Отсоедините кабель USB от камеры и компьютера.



# ИСПОЛЬЗОВАНИЕ КОМПЬЮТЕРА

## Шаг 2. О главном окне Intelli-studio

- После запуска Intelli-studio в главном окне программы отображаются эскизные указатели видео- и фотофайлов.

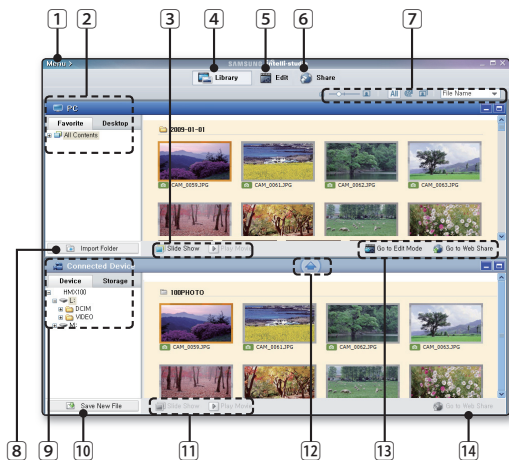

- 1 Элементы меню
- 2 Выбор вкладки "Рабочий стол" или "Избранное" на ПК.
- 3 Показ слайдов фотографий с ПК.  
Воспроизведение видеофайлов с ПК.
- 4 Переход в библиотеку ПК или подключенной видеокамеры.
- 5 Включения режима редактирования.
- 6 Включения режима совместного использования.
- 7 Изменение размера эскизных указателей.  
Отображение всех файлов (видеозаписи и фотографии).  
Отображение файлов фотографий.  
Отображение видеофайлов.  
Сортировка файлов.
- 8 Импорт папок с ПК.
- 9 Выбор подключенной видеокамеры или накопителя.
- 10 Сохранение файлов на ПК.
- 11 Показ слайдов фотографий с подключенной видеокамеры.  
Воспроизведение видеофайлов с подключенной видеокамеры.
- 12 Сохранение выбранного файла на ПК.
- 13 Перемещение выбранного файла на ПК в режим редактирования.  
Перемещение выбранного файла на ПК в режим совместного использования.
- 14 Перемещение выбранного файла на подключенной видеокамере в режим совместного использования.

### Шаг 3. Воспроизведение видеофайлов (или фотографий)

- С помощью программы Intelli-studio можно легко воспроизводить записанные файлы.
1. Запуск программы Intelli-Studio. ↪ стр. 107
  2. Щелкните необходимую папку для отображения записей.
    - На экране отобразится список эскизов видеофайлов (или фотографий), в зависимости от выбранного источника.
  3. Выберите видеозапись, которую нужно воспроизвести, после чего внизу экрана щелкните пиктограмму воспроизведения **“Проигрыватель”**.
    - Начнется воспроизведение и отобразятся элементы его управления.
    - также дважды щелкнуть эскиз видеозаписи (или фотографии) для начала ее воспроизведения.



Программа Intelli-studio поддерживает такие форматы файлов:

- Форматы видео: MP4 (Видео: H.264, Аудио: AAC), WMV (WMV 7/8/9)
- Форматы фотофайлов: JPG, GIF, BMP, PNG, TIFF

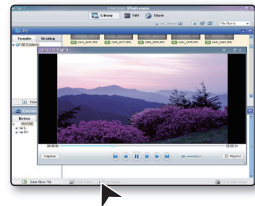

### Шаг 4. Редактирование видеофайлов (или фотографий)

С помощью Intelli-studio можно различными способами редактировать видеофайлы или фотографии.

- Выберите видеофайл (или фотографию), которую необходимо отредактировать, после чего щелкните значок **“EDIT”**.

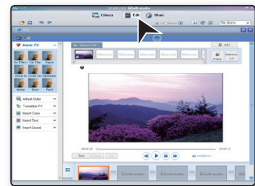



# ИСПОЛЬЗОВАНИЕ КОМПЬЮТЕРА

## Шаг 5. Обмен видеозаписями/фотографиями в Интернете

Обменивайтесь своими записями со всем миром, загружая фотографии, слайд-шоу и видео непосредственно на веб-сайт одним нажатием кнопки.

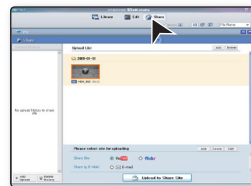
1. Щелкните **"SHARE"** в браузере.
2. Нажмите **"Добавить"** и переместите видео или фотографию (перетащите) в окно для загрузки.
  - Выбранный файл отображается в окне обмена.
3. Щелкните сайт, на которой необходимо загрузить файлы.
  - Можно выбрать "YouTube®", "Flicker®" или любой другой сайт, который вы выбрали для управления загрузкой данных.
4. Чтобы начать загрузку, щелкните **"Загрузить на сайт"**.
  - Отобразится окно с запросом о предоставлении идентификатора и пароля.
5. Введите имя и пароля, чтобы получить доступ.
  - Доступ к контенту сайта может быть ограничен в зависимости от настроек доступа в Интернет.



 Дополнительную информацию об использовании Intelli-Studio см. в руководстве, нажав **"Menu"** → **"Help"**.

## Установка программы Intelli-studio на компьютере под управлением Windows

- Если на компьютере под управлением Windows установлена программа Intelli-studio, необходимо учитывать, что без подключенной камеры программа работает быстрее, чем при подключенной камере. Кроме того, это приложение может быть обновлено автоматически и управляться непосредственно на компьютере с ОС Windows.
- Программу Intelli-studio можно устанавливать на компьютере под управлением Windows следующим образом:  
Щелкните **"Menu"** → **"Install Intelli-studio on PC"** на экране Intelli-studio.

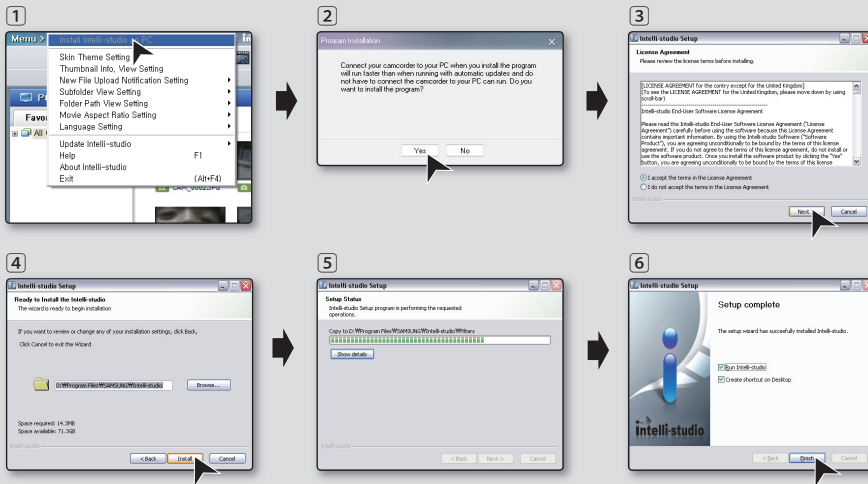

## ИСПОЛЬЗОВАНИЕ В КАЧЕСТВЕ СЪЕМНОГО НОСИТЕЛЯ ДАННЫХ

Можно передать или скопировать записанные данные на компьютер, предварительно подключив кабель USB к видеокамере.

### Шаг 1. Просмотр содержимого носителя

1. Установите для параметра **"USB соединение"** значение **"Накопитель"**  
↪ стр. 89
  2. Установите для параметра **"ПО для ПК"** значение **"Выкл."**. ↪ стр. 88
  3. Установите соответствующий носитель.  
(Если необходимо выполнять запись на карту памяти, вставьте карту памяти.)  
(только для модели HMX-H104BP/HMX-H105BP/HMX-H1052BP/  
HMX-H106SP/HMX-H1062SP) ↪ стр. 27
  4. Подключите камеру ВЧ к компьютеру с помощью кабеля USB. ↪ стр. 107
    - Через некоторое время на экране компьютера появится окно "Съемный диск" или "Samsung".
    - При подключении USB отобразится съемный диск.
    - Выберите "Открывать папки для просмотра файлов с помощью Проводника Windows" и нажмите кнопку "ОК".
  5. Появятся папки, находящиеся на носителе.
    - В разных папках хранятся файлы разных типов.
-  • Если окно "Съемный диск" не открывается, проверьте соединение (стр. 107) или выполните шаги 1 и 2.
- Если съемный диск не появляется автоматически, откройте папку съемного диска в окне "Мой компьютер".
- Если подключенный к видеокамере жесткий диск не открывается, или не работает контекстное меню для правой кнопки мыши (открыть или просмотреть), возможно, компьютер заражен вирусом Autorun. Установите антивирусную программу или обновите ее.

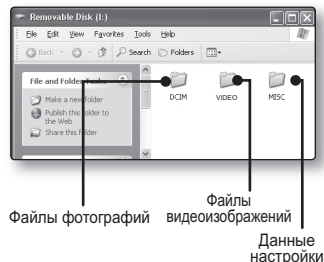
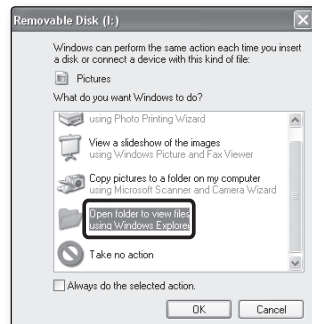

# ИСПОЛЬЗОВАНИЕ КОМПЬЮТЕРА

## Структура папок и файлов носителя

- Структура папок и файлов носителя приведена ниже.
- Не изменяйте и не удаляйте произвольно имя папки или файла. Иначе они будут недоступны для воспроизведения.
- Файлам присваиваются имена в соответствии со стандартом DCF (Правило проектирования для файловой системы цифровых фотокамер)

### Файл видеозображения (H.264) ①

- Видеоизображения с качеством ВЧ (1920x1080 50i/1280x720 50p) сохраняются в формате HDV\_####.MP4.
- Видеоизображения с качеством SD сохраняются в формате SDV\_####.MP4.
- При создании нового файла видеозображения номер файла автоматически увеличивается.
- Максимальное количество создаваемых папок составляет 999, а общее количество файлов – 9999.
- При создании более 999–1000 файлов создается новая папка.

### Файл фотографии ②

- Как и в файлах видеозображений, номер файла автоматически увеличивается при создании нового файла изображения.
- Максимально допустимое число файлов соответствует таковому значению для файлов видеозображений.
- В новой папке сохраняются файлы, начиная с CAM\_0001.JPG.
- Увеличение номера в имени папки происходит в следующем порядке: 100PHOTO → 101PHOTO и т.д.
- Максимальное количество создаваемых папок составляет 999, а общее количество файлов – 9999. При создании более 999–1000 файлов создается новая папка.

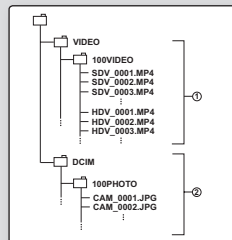

## Формат изображения

### Видеоизображение

- Видеоизображения сжимаются в формате H.264. Расширение файлов: **“.MP4”**.
- Размер изображений: 1920X1080(HD), 1280x720(HD) или 720x576(SD). ↗ стр. 60

### Фотография

- Фотографии сжимаются в формате JPEG (Joint Photographic Experts Group). Расширение файла: **“.JPG”**.
- Размер изображения: 2880x1620 или 1920x1080. ↗ стр. 61



- Когда в 9999-й папке будет создан 999-й файл (например, файл HDV\_9999.MP4 создан в папке 9999VIDEO), больше нельзя будет создать ни одной папки. Установите для параметра **“Номер файла”** значение **“Сброс”**.
- Для правильного воспроизведения видеокamerе необходимы имена оригинальной папки и файла, поэтому изменять название записанного видеофайла нельзя.

## Шаг 2. Передача файлов с видеокamerы на компьютер Windows

Можно скопировать видеоизображения и фотографии на компьютер для их просмотра.

1. Выполните процедуру, описанную в разделе **“Просмотр содержимого носителя”**. ↗ стр. 112
  - Появятся папки, находящиеся на носителе.
2. Создайте новую папку, введите имя папки и дважды щелкните ее.
3. Выберите папку, которую необходимо скопировать, и перетащите ее в папку назначения.
  - Папка копируется с носителя (карта памяти (любой модели) или встроенная память) на компьютер.

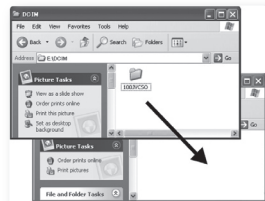
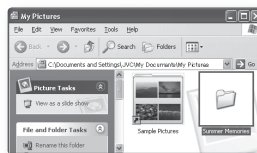

# обслуживание и дополнительная информация

## ОБСЛУЖИВАНИЕ

---

Видеокамера является устройством, которое разработано и собрано квалифицированными специалистами, поэтому требует бережного обращения. Указания, приведенные ниже, помогут выполнить гарантийные обязательства и позволят использовать устройство долгие годы.

- Для безопасного хранения камеры ВЧ ее следует выключить.
  - Извлеките батарейный модуль и отключите адаптер переменного тока. ⇨ стр. 14, 18
  - Извлеките карту памяти. ⇨ стр. 28

### Меры предосторожности при хранении

- **Не оставляйте камеру ВЧ в местах, где в течение длительного времени поддерживается очень высокая температура.** Температура внутри закрытого транспортного средства или чемодана может быть очень высокой в жаркое время года. Если оставить камеру ВЧ в подобном месте, это может привести к неполадкам в ее работе или привести к повреждению корпуса. Не подвергайте камеру ВЧ воздействию прямых солнечных лучей или не размещайте ее вблизи нагревательных приборов.
- **Не храните камеру ВЧ в местах с повышенной влажностью или пыльных местах.** Попадание пыли в корпус камеры ВЧ может привести к неисправности. Если уровень влажности слишком высокий, объектив может заплесневеть, и видеокамеру будет невозможно использовать. При хранении камеры ВЧ в шкафу и т.д. рекомендуется положить ее в футляр вместе с небольшим пакетиком с влагопоглотителем.
- **Не храните камеру ВЧ в местах, подверженных воздействию сильных магнитных полей или сильной вибрации.** Это может привести к возникновению неисправностей.
- **Извлеките батарейный модуль из камеры ВЧ и храните его в прохладном месте.** Если не извлекать батарейный блок или хранить его при высоких температурах, это может привести к сокращению срока его службы.

### Очистка камеры ВЧ

**Перед выполнением очистки выключите камеру ВЧ и извлеките батарейный модуль или отключите адаптер переменного тока.**

- **Очистка внешней поверхности**
  - Аккуратно протрите поверхность мягкой сухой тканью. Не прилагайте чрезмерных усилий при очистке, а просто слегка протрите поверхность.
  - Для очистки видеокамеры не используйте бензин или растворитель. Внешнее покрытие может облезть или чехол может потерять форму.
- **Очистка ЖК-дисплея**

Аккуратно протрите мягкой сухой тканью. Старайтесь не повредить дисплей.
- **Очистка объектива**

Используйте дополнительную воздушную подушку для сдувания пыли и других мельчайших частиц. Не протирайте объектив с помощью ткани или пальцами. Если необходимо, осторожно протрите объектив с помощью специальных салфеток для очистки объектива.

  - Если оставить объектив грязным, на нем может появиться плесень.
  - Если объектив кажется затемненным, отключите камеру ВЧ и оставьте ее на 1 час.

## ДОПОЛНИТЕЛЬНАЯ ИНФОРМАЦИЯ

---

### Носители

- **Во избежание повреждения или утери данных обязательно следуйте приведенным ниже указаниям.**
  - Не сгибайте, не роняйте носитель и не подвергайте его сильному давлению, ударам или вибрации.
  - Не допускайте попадания воды на носитель.
  - Не используйте, не заменяйте и не храните носитель в местах с сильными полями статического электричества или электрическими помехами.
  - Во время записи, воспроизведения или другого доступа к носителю не выключайте видеочамеру, не извлекайте батарею и не отключайте адаптер переменного тока.
  - Не допускайте нахождения носителя вблизи предметов с сильным магнитным полем или предметов, излучающих сильные электромагнитные волны.
  - Не храните носитель в местах с высокой температурой или влажностью.
  - Не дотрагивайтесь до металлических деталей.
- **Скопируйте записанные файлы на компьютер. Компания Samsung не несет ответственности за потерю данных. (Для хранения рекомендуется копировать данные с компьютера на другой носитель.)**
- **В результате неисправности носитель может функционировать неправильно. Компания Samsung не предоставляет компенсацию за утерянные данные.**
- **Подробную информацию см. на стр. 27-31.**

### ЖК-дисплей

- **Защита ЖК-дисплея от повреждения**
  - Не нажимайте на дисплей слишком сильно и не стучите по нему.
  - Не кладите видеочамеру ЖК-дисплеем вниз
- **Чтобы продлить срок службы, не протирайте дисплей грубой тканью.**
- **При использовании ЖК-дисплея помните о следующих явлениях. Они не являются неисправностями.**
  - Во время использования видеочамеры поверхность вокруг ЖК-дисплея может нагреваться.
  - Если питание остается включенным в течение длительного периода времени, поверхность вокруг ЖК-дисплея сильно нагревается.

# обслуживание и дополнительная информация

## Батарейные модули

Прилагаемый батарейный модуль является литиево-ионной батареей. Перед началом использования прилагаемого или дополнительно батарейного модуля обязательно ознакомьтесь с приведенными ниже мерами предосторожности.:

### • Предотвращение опасности

- Не сжигайте батарею.
- Не допускайте короткого замыкания контактов. При транспортировке переносите батарею в полиэтиленовом пакете.
- Не изменяйте конструкцию батареи и не разбирайте ее.
- Не подвергайте батарею воздействию температур свыше 60°C, поскольку это может привести к перегреву, взрыву или возгоранию.

### • Предотвращение повреждения и увеличения срока службы

- Не подвергайте батарею ненужным ударам.
- Выполняйте зарядку в такой среде, температура которой находится в допустимых пределах, указанных в приведенной ниже таблице.

В этой батарее происходит реакция химического типа: низкие температуры препятствуют химической реакции, а высокие температуры - полной зарядке.

- Храните в прохладном и сухом месте. При длительном воздействии высоких температур повышается естественная потеря заряда и сокращается срок службы батареи.
- Полностью заряжайте батарейный модуль не менее одного раза каждые 6 месяцев при его длительном хранении.
- Если видеокamera не используется, извлеките батарейный блок, поскольку некоторые элементы потребляют электрический ток даже в выключенном состоянии.



- В видеокamera рекомендуется использовать только оригинальные батареи компании **Samsung**. Использование обычных батарей не **Samsung** может привести к повреждению внутренних схем зарядки.
- После зарядки или использования батарейный модуль может нагреваться. Это не является неисправностью.
- **Характеристики температурного диапазона**  
Зарядка: от 10°C до 35°C (от 50°F до 95°F)/Рабочая температура: от 0°C до 40°C (от 32°F до 104°F)/  
Хранение: от -20°C до 60°C (от -4°F до 132°F)
- Чем ниже температура, тем больше времени требуется для зарядки.
- Подробную информацию см. на стр. 17-18.

## Зарядка встроенного аккумулятора

Для сохранения даты, времени и других настроек даже при выключении питания видеокamera оснащена встроенным аккумулятором. Встроенный аккумулятор всегда заряжается, когда camera подключена к сетевой розетке через адаптер переменного тока, а также при подключении батарейного модуля. Если видеокamera совсем не используется, время полной разрядки аккумулятора составляет приблизительно 6 месяцев. Используйте камеру после зарядки предварительно установленного встроенного аккумулятора.

Тем не менее, даже если встроенный аккумулятор не заряжен, это не повлияет на работу видеокamеры, пока не осуществляется запись даты.

## ИСПОЛЬЗОВАНИЕ КАМЕРЫ ВЧ ЗА ГРАНИЦЕЙ

- **В каждой стране и регионе существует своя энергетическая система и система цвета.**
- **Перед использованием камеры ВЧ за границей следует проверить следующее.**
- **Источники питания**  
Прилагаемый адаптер переменного тока оснащен системой автоматического выбора напряжения в диапазоне от 100 до 240 В переменного тока.  
Видеокамеру можно использовать в любых странах/регионах, если использовать прилагаемый адаптер переменного тока в диапазоне от 100 до 240 В переменного тока, 50/60 Гц.  
При необходимости используйте имеющийся в продаже адаптер переменного тока, соответствующий конструкции настенной розетки.
- **Просмотр изображений, записанных с разрешением HD (изображение высокой четкости)**  
В странах/регионах, где поддерживается 1080/50i, можно просматривать изображения с таким же разрешением HD (высокой четкости), как записанные изображения. Требуется телевизор (или монитор) с системой PAL и поддержкой 1080/50i, оснащенный кабелем HDMI или компонентным кабелем.
- **Просмотр изображений, записанных с разрешением SD (изображение стандартной четкости)**  
Для просмотра изображений, записанных с разрешением СЧ (стандартная четкость), используйте телевизор с системой PAL и аудио/видео, компонентным или HDMI входными гнездами, а также подключенным кабелем HDMI или компонентным/AV-кабелем.
- **Системы цветного телевидения**  
Данная видеокамера использует систему PAL. Если требуется просмотреть записи на телевизоре или скопировать их на внешнее устройство, телевизор или внешнее устройство должны работать в системе PAL и они должны быть оснащены соответствующими аудио-/видеогнездами. В противном случае, возможно, придется использовать отдельный транскодер видеоформата (преобразователь форматов PAL-NTSC).



Компания Samsung не предоставляет транскодер видеоформата.

### Страны/регионы, в которых используется стандарт PAL

Австралия, Австрия, Бельгия, Болгария, Китай, СНГ, Чешская Республика, Дания, Египет, Финляндия, Франция, Германия, Греция, Великобритания, Голландия, Гонконг, Венгрия, Индия, Иран, Ирак, Кувейт, Ливия, Малайзия, Маврикий, Норвегия, Румыния, Саудовская Аравия, Сингапур, Словацкая Республика, Испания, Швеция, Швейцария, Сирия, Таиланд, Тунис и т. д.

### Страны/регионы, в которых используется стандарт NTSC

Багамские острова, Канада, Центральная Америка, Япония, Мексика, Филиппины, Корея, Тайвань, Соединенные Штаты Америки и т. д.



Снимать с помощью камеры ВЧ и просматривать изображения на ЖК-дисплее можно в любой точке мира.

# поиск и устранение неисправностей

## ПОИСК И УСТРАНЕНИЕ НЕИСПРАВНОСТЕЙ





Перед обращением в уполномоченный сервисный центр Samsung попытайтесь выполнить приведенные ниже инструкции. Они могут сэкономить время и деньги на ненужный вызов.





### Предупреждающие индикаторы и сообщения

#### Батарейный модуль

Сообщение	Значок	Сообщает, что..	Действие
Батарея разряжена	-	Батарейный модуль почти разряжен.	<ul style="list-style-type: none"><li>Установите заряженную батарею или подсоедините адаптер переменного тока.</li></ul>

#### Носители

Сообщение	Значок	Сообщает, что..	Действие
Память заполнена		Для выполнения записи во встроенной памяти недостаточно места.	<ul style="list-style-type: none"><li>Удалите ненужные файлы во встроенной памяти.</li><li>Выполните резервное копирование файлов на компьютер или другой носитель и удалите файлы из встроенной памяти.</li><li>Воспользуйтесь картой памяти.</li></ul>
Вставьте карту		В слот не вставлена карта памяти.	<ul style="list-style-type: none"><li>Вставьте карту памяти.</li><li>Используйте встроенную память.</li></ul>
Карта заполнена		Для выполнения записи на карте памяти недостаточно места.	<ul style="list-style-type: none"><li>Удалите ненужные файлы с карты памяти.</li><li>Выполните резервное копирование файлов на компьютер или другой носитель и удалите файлы из встроенной памяти.</li><li>Используйте встроенную память.</li><li>Поменяйте карту памяти на другую, на которой имеется достаточно свободного места.</li></ul>
Карта защищена от записи		На карте SD или SDHC установлена защита от записи.	<ul style="list-style-type: none"><li>Снимите защиту от записи.</li></ul>

Сообщение	Значок	Сообщает, что..	Действие
Неизвестная ошибка	-	Карту памяти невозможно распознать в случае ошибки карты или использования неформатированной или неподдерживаемой карты.	<ul style="list-style-type: none"> <li>Вставьте соответствующую карту памяти с поддерживаемым форматом файлов.</li> </ul>
Ошибка карты		Карта памяти по какой-то причине не распознается.	<ul style="list-style-type: none"> <li>Поменяйте карту памяти на другую.</li> </ul>
Не отформатирована		Карта памяти не отформатирована.	<ul style="list-style-type: none"> <li>Отформатируйте карту памяти с помощью элемента меню.</li> </ul>
Формат не поддерживается		Данная видеокамера не поддерживает формат изображения. Изображения записываются в другом формате с другого устройства.	<ul style="list-style-type: none"> <li>Формат изображения не поддерживается. Проверьте поддерживаемый формат файла. ➤ стр. 82</li> <li>Отформатируйте карту памяти с помощью элемента меню.</li> </ul>
Карта не поддерживается		Данная видеокамера не поддерживает карту памяти.	<ul style="list-style-type: none"> <li>Замените карту памяти на рекомендуемую.</li> </ul>
Низкоскоростная карта. Уменьшите качество записи.	-	Недостаточная производительность карты памяти для выполнения записи.	<ul style="list-style-type: none"> <li>Уменьшите качество записи видео.</li> <li>Поменяйте карту памяти на более быструю. ➤ стр. 28</li> </ul>

## Запись

Сообщение	Значок	Сообщает, что..	Действие
Ошибка записи.	-	Произошел сбой при записи данных на носитель.	<ul style="list-style-type: none"> <li>Отформатируйте носитель с помощью элемента меню после выполнения резервного копирования важных файлов на компьютер или другое устройство хранения.</li> </ul>
Режим Easy Q	-	Некоторые функции нельзя настраивать вручную, когда включен режим EASY Q.	<ul style="list-style-type: none"> <li>Отмените использование функции EASY Q.</li> </ul>
Ошибка восстановления	-	Файл создан неправильно.	<ul style="list-style-type: none"> <li>Подождите, пока не будет закончено восстановление данных.</li> <li>Ни в коем случае не выключайте питание и не вынимайте карту памяти во время записи.</li> </ul>
Включить пульт дистанционного управления		Функция дистанционного управления была выключена.	<ul style="list-style-type: none"> <li>Установите для функции "Пульт ДУ" значение "Вкл."</li> </ul>
Достигнуто максимальное количество видеофайлов. Не удается записать видео.	-	Достигнуто предельное значение количества папок и файлов, и больше выполнять запись нельзя.	<ul style="list-style-type: none"> <li>Установите для параметра "Номер файла" значение "Сброс".</li> </ul>
Максимальное количество файлов фото. Не удается снять фото.	-	Достигнуто предельное значение количества папок и файлов, и больше выполнять съемку нельзя.	<ul style="list-style-type: none"> <li>Установите для параметра "Номер файла" значение "Сброс".</li> </ul>

# поиск и устранение неисправностей

## Воспроизведение

Сообщение	Значок	Сообщает, что..	Действие
Недостаточно свободного места в памяти.	-	Выполнять операции редактирования нельзя, поскольку недостаточно свободного места во встроенной памяти.	<ul style="list-style-type: none"><li>Удалите ненужные файлы на носителе.</li><li>Выполните резервное копирование файлов на компьютер или другой носитель и удалите файлы из встроенной памяти.</li></ul>
Недостаточно свободного места в памяти.	-	Выполнять операции редактирования нельзя, поскольку недостаточно свободного места на карте памяти.	<ul style="list-style-type: none"><li>Удалите ненужные файлы на носителе.</li><li>Выполните резервное копирование файлов на компьютер или другой носитель и удалите файлы из встроенной памяти.</li></ul>
Ошибка чтения	-	Произошел сбой при чтении данных с носителя.	<ul style="list-style-type: none"><li>Отформатируйте носитель с помощью элемента меню после выполнения резервного копирования важных файлов на компьютер или другое устройство хранения.</li></ul>

## Гнездо USB

Сообщение	Значок	Сообщает, что..	Действие
Сбой подключ. принтера	-	Произошел сбой при подключении интерфейса USB к принтеру.	<ul style="list-style-type: none"><li>Проверьте правильность подсоединения кабеля USB.</li><li>Повторите процедуру подключения по инструкции.</li><li>Установите для функции <b>"USB соединение"</b> значение <b>"Накопитель"</b></li></ul>
Сбой подключ. USB	-	Произошел сбой при подключении интерфейса USB к компьютеру.	<ul style="list-style-type: none"><li>Проверьте правильность подсоединения кабеля USB.</li><li>Повторите процедуру подключения по инструкции.</li><li>Установите для функции <b>"USB соединение"</b> значение <b>"PictBridge."</b></li></ul>
Ошибка чернил	-	Существуют некоторые проблемы с картриджем.	<ul style="list-style-type: none"><li>Проверьте картридж.</li><li>Вставьте новый картридж.</li></ul>
Ошибка бумаги	-	Существуют некоторые проблемы с бумагой.	<ul style="list-style-type: none"><li>Проверьте бумагу в принтере. Если бумага отсутствует, вставьте ее.</li></ul>

Сообщение	Значок	Сообщает, что..	Действие
Ошибка файла	-	Существуют некоторые проблемы с файлом.	<ul style="list-style-type: none"> <li>Камера ВЧ не поддерживает этот формат файлов.</li> <li>Попробуйте открыть другой файл, записанный на камере ВЧ</li> </ul>
Ошибка принтера	-	Существуют некоторые проблемы с принтером.	<ul style="list-style-type: none"> <li>Включите и выключите принтер.</li> <li>Обратитесь в сервисный центр производителя принтера.</li> </ul>
Ошибка печати	-	Во время печати произошел сбой.	<ul style="list-style-type: none"> <li>Не отключайте источник питания и не вынимайте карту памяти во время печати.</li> </ul>



ВНИМАНИЕ

**В случае конденсации влаги, прежде чем использовать камеру, положите ее на некоторое время в другое место**

• Что такое конденсация влаги?

Конденсация влаги возникает, когда камера ВЧ переносится в место с существенно отличающейся температурой. Конденсация образуется на внешней и внутренних линзах объектива камеры ВЧ, а также на внутренних частях камеры. Это может привести к неправильной работе или повреждению камеры ВЧ, если конденсация произошла, когда устройство было включено.

• Что можно сделать?

Выключите питание и отсоедините батарейный модуль и оставьте видеокамеру в сухом месте на 1-2 часа.

• Когда происходит конденсация влаги?

Если устройство перенести в место с более высокой температурой или при резком использовании в месте с высокой температурой возникает конденсация влаги.

- При съемке на улице в холодную погоду зимой и последующем использовании в помещении.

- При съемке на улице в жаркую погоду после нахождения в помещении или в автомобиле, где использовался кондиционер.

**Перед отправкой видеокамеры в ремонт.**

• Если с помощью этих инструкций не удастся решить проблему, обратитесь в ближайший уполномоченный сервисный центр Samsung.

• В зависимости от проблемы встроенную память, возможно, потребуется инициализировать или заменить, и данные при этом будут удалены. Обязательно создайте резервную копию данных на компьютере, прежде чем отправить видеокамеру в ремонт.

Компания Samsung не несет ответственности за любую потерю данных

# поиск и устранение неисправностей

✦ Если с помощью этих инструкций не удастся решить проблему, обратитесь в ближайший уполномоченный сервисный центр Samsung

## Симптомы и решения

### Питание

Неисправность	Объяснение/решение
Камера ВЧ не включается.	<ul style="list-style-type: none"><li>• Возможно, батарейный модуль не установлен в камеру ВЧ. Вставьте батарейный модуль в камеру ВЧ.</li><li>• Вставленный батарейный блок может быть разряжен. Зарядите батарейный блок или установите заряженный батарейный блок.</li><li>• При использовании адаптера переменного тока убедитесь, что он правильно подключен к настенной розетке.</li></ul>
Питание отключается автоматически.	<ul style="list-style-type: none"><li>• Установлено ли для параметра <b>“Автовыключение”</b> значение <b>“5 Мин.”</b>? Если в течение 5 минут не нажата никакая кнопка, камера ВЧ выключается автоматически (<b>“Автовыключение”</b>). Чтобы отключить эту настройку, установите для параметра <b>“Автовыключение”</b> значение <b>“Выкл.”</b> → стр. 87</li><li>• Батарейный блок почти разряжен. Зарядите батарейный модуль или установите заряженный батарейный модуль.</li></ul>
Питание невозможно отключить.	<ul style="list-style-type: none"><li>• Отсоедините батарейный модуль или отключите адаптер переменного тока, затем снова подключите источник питания к видеокамере и включите ее.</li></ul>
Батарейный модуль быстро разряжается.	<ul style="list-style-type: none"><li>• Слишком низкая температура.</li><li>• Батарейный блок не полностью заряжен. Снова зарядите батарейный модуль.</li><li>• Истек срок службы батарейного блока, его зарядка невозможна. Используйте другой батарейный модуль.</li></ul>

## Отображение

Неисправность	Объяснение/решение
На экране телевизора или ЖК-дисплея по краям сверху/внизу или слева/справа отображаются искаженные изображения или полосы.	<ul style="list-style-type: none"><li>• Это может происходить при записи или просмотре изображений с форматным соотношением 16:9 на телевизоре с форматным соотношением 4:3 или наоборот. Для получения дополнительной информации см. характеристики дисплея. ➔ стр. 51</li></ul>
На ЖК-дисплее отображается неизвестное изображение.	<ul style="list-style-type: none"><li>• На камере ВЧ установлен режим Демонстрация. Если не требуется просматривать демонстрационное изображение, установите для параметра "Демонстрация" значение "Выкл." ➔ стр. 92</li></ul>
На экране отображается неизвестный индикатор.	<ul style="list-style-type: none"><li>• На экране отображается индикатор или сообщение предупреждения. ➔ страницы 119-122</li></ul>
На ЖК-дисплее отображается остаточное изображение.	<ul style="list-style-type: none"><li>• Это происходит при отключении адаптера переменного тока или извлечении батарейного блока до отключения питания.</li></ul>
Изображение на ЖК-дисплее темное.	<ul style="list-style-type: none"><li>• Слишком яркое освещение. Настройте яркость и угол обзора ЖК-дисплея.</li><li>• Используйте функцию "LCD enhancer".</li></ul>

## Запись

Неисправность	Объяснение/решение
При нажатии кнопки <b>Начало/остановка записи</b> запись не начинается.	<ul style="list-style-type: none"><li>• Нажмите кнопку <b>MODE</b>, чтобы установить режим записи. ➔ стр. 20</li><li>• Для выполнения записи на носителе недостаточно места.</li><li>• Проверьте, вставлена ли карта памяти или установлен ли язычок защиты от записи в положение блокировки.</li></ul>
Реальное время записи меньше, чем теоретическое время записи.	<ul style="list-style-type: none"><li>• Теоретическое время записи рассчитывается на основе материалов справочников.</li><li>• При записи быстро движущегося объекта реальное время записи может быть меньше.</li></ul>
Запись останавливается автоматически.	<ul style="list-style-type: none"><li>• На носителе не осталось свободного места для записи. Выполните резервное копирование важных файлов на компьютер и отформатируйте носитель или удалите ненужные файлы.</li><li>• Если часто записывать или удалять файлы, производительность носителя снижается. В этом случае необходимо снова выполнить форматирование носителя.</li><li>• При использовании карты памяти с низкой скоростью записи камера ВЧ автоматически останавливает запись видеозаписей, после чего на ЖК-дисплее отображается соответствующее сообщение.</li></ul>

# поиск и устранение неисправностей

Неисправность	Объяснение/решение
При записи слишком ярко освещенного объекта появляется вертикальная линия.	<ul style="list-style-type: none"><li>• Это не является неисправностью.</li></ul>
Если во время записи на экран падают прямые солнечные лучи, экран на короткое время становится красным или черным.	<ul style="list-style-type: none"><li>• Это не является неисправностью.</li></ul>
Дата/время не отображаются во время записи.	<ul style="list-style-type: none"><li>• "<b>Показ. дату/время</b>" установлено значение "<b>Выкл.</b>". Установите для параметра "<b>Показ. дату/время</b>" значение "<b>Вкл.</b>". ↪ стр. 85</li></ul>
Невозможно записать фотографию.	<ul style="list-style-type: none"><li>• Переведите HD-видеокамеру в режим записи. ↪ стр. 20</li><li>• Снимите защиту от записи на карте памяти, если она установлена.</li><li>• На носителе не осталось свободного места. Используйте новую карту памяти или отформатируйте имеющийся носитель. ↪ стр. 82</li><li>• Кроме того, можно удалить ненужные изображения. ↪ стр. 100</li></ul>
Звук затвора не воспроизводится при записи фотографии.	<ul style="list-style-type: none"><li>• Установите для параметра "<b>Звук затвора</b>" значение "<b>Вкл.</b>"</li></ul>
Звуковой сигнал не воспроизводится.	<ul style="list-style-type: none"><li>• Установите для параметра "<b>Звуковой сигнал</b>" значение "<b>Вкл.</b>"</li><li>• При записи видео звуковой сигнал временно отключается.</li></ul>
Существует небольшое различие во времени между моментом, в который была нажата кнопка <b>Начало/остановка записи</b> , и моментом, в который началась/закончилась запись видео.	<ul style="list-style-type: none"><li>• При использовании видеокамеры может быть небольшая задержка по времени между моментом нажатия кнопки <b>Начало/остановка записи</b> и моментом действительного начала/остановки записи видео. Это не является ошибкой.</li></ul>

## Носители

Неисправность	Объяснение/решение
Не работают функции карты памяти.	<ul style="list-style-type: none"> <li>Надежно вставьте карту памяти в видеокамеру. ↪ стр. 28</li> <li>Если используется карта памяти, отформатированная на компьютере, повторно отформатируйте ее непосредственно на видеокамере ↪ стр.82</li> </ul>
Невозможно удалить изображение.	<ul style="list-style-type: none"> <li>Снимите защиту от записи на карте памяти (карта памяти SDHC), если она имеется. ↪ стр.30</li> <li>Невозможно переместить или удалить изображения, для которых установлена защита. Снимите защиту с изображения на этом устройстве. ↪ стр. 99</li> </ul>
Невозможно выполнить форматирование карты памяти.	<ul style="list-style-type: none"> <li>Снимите защиту от записи на карте памяти (карта памяти SDHC), если она имеется. ↪ стр. 30</li> <li>Данная видеокамера не поддерживает карту памяти или существуют неполадки карты.</li> </ul>
Имя файла с данными отображается неверно.	<ul style="list-style-type: none"> <li>Возможно, файл поврежден.</li> <li>Формат файла не поддерживается данной камерой ВЧ.</li> <li>Если структура каталога соответствует требованиям международного стандарта, отображается только имя файла.</li> </ul>

## Настройка изображения во время записи

Неисправность	Объяснение/решение
Фокусировка не выполняется автоматически.	<ul style="list-style-type: none"> <li>Установите для параметра <b>“Фокус”</b> значение <b>“Авто”</b>. ↪ стр. 69</li> <li>Условия записи не подходят для работы функции автоматической фокусировки. Настройте фокусировку вручную. ↪ стр. 69</li> <li>Поверхность объектива покрыта пылью. Очистите объектив и проверьте фокусировку.</li> <li>Запись выполнялась в темном месте. Осветите место съемки.</li> </ul>
Изображение слишком яркое, мигает или отображается другим цветом.	<ul style="list-style-type: none"> <li>Это может произойти во время записи при освещении люминесцентной, натриевой или ртутной лампой. Отключите параметр <b>“iSCENE”</b>, чтобы устранить данный эффект или свести его к минимуму. ↪ стр. 59</li> </ul>
Неестественный цветовой баланс изображения.	<ul style="list-style-type: none"> <li>Требуется настройка баланса белого. Установите правильное значение параметра <b>“Баланс белого”</b>. ↪ стр. 62</li> </ul>
Объект, перемещающийся в кадре очень быстро, может оказаться искаженным.	<ul style="list-style-type: none"> <li>Это явление называется эффектом фокальной плоскости. Это не является неисправностью. В зависимости от способа чтения устройством отображения (датчик CMOS) видеосигналов, объект, движущийся в кадре очень быстро, может, при определенных условиях записи, исказиться.</li> </ul>

## Воспроизведение на камере ВЧ

Неисправность	Объяснение/решение
При использовании функции воспроизведения (воспроизведение/пауза) воспроизведение не начинается.	<ul style="list-style-type: none"><li>• Файлы изображений, записанные с помощью другого устройства, могут не воспроизводиться на используемой камере ВЧ.</li><li>• Проверьте совместимость карты памяти. ➔ стр. 30</li></ul>
Фотографии, хранящиеся на носителе, не отображаются с действительным размером.	<ul style="list-style-type: none"><li>• Фотографии, записанные на другом устройстве, могут не отображаться с действительным размером. Это не является ошибкой.</li></ul>
Воспроизведение неожиданно прерывается.	<ul style="list-style-type: none"><li>• Проверьте правильность и надежность подключения адаптера переменного тока или батарейного модуля.</li></ul>

## Воспроизведение на других устройствах (телевизор и т.д.)

Неисправность	Объяснение/решение
Не отображается изображение или не слышен звук на подключенном устройстве.	<ul style="list-style-type: none"><li>• Подключите аудиостекер компонентного/AV-кабеля к видеокамере или подключенному устройству (телевизору, видеокамере HD и т. д.). (красный - правый, белый - левый)</li><li>• Соединительный кабель (кабель HDMI, компонентный/AV-кабель и т.д.) подключен неправильно. Убедитесь, что соединительный кабель подсоединен к соответствующему гнезду. ➔ стр. 48-50</li><li>• В комплект видеокамеры HD входит двойной компонентный/AV-кабель, который можно использовать одновременно как компонентный и AV-кабель. Используя компонентный/AV-кабель, необходимо установить выход телевизора и настроить меню "<b>Аналог. Выход ТВ</b>". ➔ стр. 89</li></ul>
На экране телевизора изображение искажается.	<ul style="list-style-type: none"><li>• Причиной данной неполадки является подключение к телевизору с форматным соотношением 4:3.</li></ul>
Не отображается изображение или не слышен звук на телевизоре, подключенном с помощью кабеля HDMI.	<ul style="list-style-type: none"><li>• Изображения не будут передаваться через разъем HDMI, если они защищены авторским правом.</li></ul>

## Подключение/перезапись на других устройствах (на устройстве записи, компьютере, принтере и т.д.)

Неисправность	Объяснение/решение
При использовании кабеля HDMI не удается правильно выполнить перезапись.	<ul style="list-style-type: none"> <li>• При использовании кабеля HDMI нельзя выполнить перезапись изображений.</li> </ul>
Перезапись изображений с помощью компонентного/AV-кабеля (Video, Audio L/R) выполняется некорректно.	<ul style="list-style-type: none"> <li>• Компонентный/AV-кабель (<b>Video, Audio L/R</b>) подключен неправильно. Убедитесь, что компонентный/AV-кабель (<b>Video, Audio L/R</b>) подсоединен к соответствующему гнезду, то есть к входному гнезду устройства, которое используется для перезаписи изображений с видеокамеры. ↪ стр. 52</li> <li>• В комплект видеокамеры HD входит двойной компонентный/AV-кабель, который можно использовать одновременно как компонентный и AV-кабель. Используя компонентный/AV-кабель, необходимо установить выход телевизора и настроить меню "<b>Аналог. Выход ТВ</b>". ↪ стр. 89</li> </ul>
Невозможно выполнить печать с помощью принтера PictBridge.	<ul style="list-style-type: none"> <li>• Принтер может не печатать фотографии, отредактированные на компьютере или записанные с помощью другого устройства. Это не является ошибкой.</li> </ul>

## Подключение к компьютеру

Неисправность	Объяснение/решение
Компьютер не распознает камеру ВЧ.	<ul style="list-style-type: none"> <li>• Отсоедините кабель от компьютера и камеры, перезапустите компьютер и снова подключите камеру к компьютеру.</li> <li>• Совместимость этой видеокамеры с компьютерами Macintosh посредством USB-подключения не подтверждена.</li> </ul>
Не удается воспроизвести видеофайл на компьютере или возникают ошибки.	<ul style="list-style-type: none"> <li>• Для воспроизведения видеофайла, записанного на камере ВЧ, требуется видеокодек. Установите программное обеспечение, Установите или запустите встроенное программное обеспечение редактирования (Intelli-studio). ↪ стр. 109-111. Выполните установку, используя компакт-диск с программным обеспечением, прилагаемый к этой камере. Совместимость с другими версиями компакт-диска не гарантируется.</li> <li>• Убедитесь, что разъем вставлен в правильное направление, затем надежно подсоедините кабель USB к гнезду USB на камере.</li> <li>• Отсоедините кабель от компьютера и камеры и перезапустите компьютер. Снова подключите кабель надлежащим образом.</li> <li>• Чтобы воспроизвести видеофайл с качеством ВЧ, компьютер должен обладать улучшенными техническими характеристиками. ↪ стр. 106</li> </ul>
Intelli-studio работает неправильно	<ul style="list-style-type: none"> <li>• Выйдите из программы Intelli-studio и перезагрузите компьютер Windows.</li> <li>• Встроенное на видеокамере программное обеспечение Intelli-studio не поддерживается операционной системой Macintosh.</li> <li>• В меню настройки установите для параметра "<b>ПО для ПК</b>" значение "<b>Вкл</b>".</li> <li>• В зависимости от типа компьютера программа Intelli-studio может не запускаться автоматически. В таком случае в папке "Мой компьютер" откройте CD-ROM с программой Intelli-studio и запустите iStudio.exe.</li> </ul>

# поиск и устранение неисправностей

Неисправность	Объяснение/решение
Изображение или звук, записанные на видеокамере, неверно воспроизводятся на компьютере.	<ul style="list-style-type: none"><li>• Воспроизведение фильма или звука, записанных на некоторых камерах, может временно приостанавливаться. Это не касается фильма или звука, скопированного на компьютер.</li><li>• Если камера подключена к компьютеру, не поддерживающему высокоскоростное соединение USB (USB2.0), изображение или звук может воспроизводиться неправильно. Это не касается изображения или звука, скопированного на компьютер.</li></ul>
Воспроизведение на экране приостанавливается или искажено.	<ul style="list-style-type: none"><li>• Проверьте требования к системе, необходимые для воспроизведения фильма. ↪ стр. 94</li><li>• Закройте все другие приложения на используемом компьютере.</li><li>• Если записанный фильм воспроизводится на видеокамере, подключенной к компьютеру, в зависимости от скорости передачи изображения может воспроизводиться рывками. Скопируйте файл на компьютер и затем воспроизведите его.</li></ul>

## Общие функции

Неисправность	Объяснение/решение
Дата и время отображаются неверно.	<ul style="list-style-type: none"><li>• Возможно, камера длительное время не использовалась. Возможно, закончился заряд резервной встроенной аккумуляторной батареи. ↪ стр. 26</li></ul>
Камера ВЧ не включается или не работает при нажатии кнопок.	<ul style="list-style-type: none"><li>• Отсоедините батарейный модуль или отключите адаптер переменного тока, затем снова подключите источник питания к видеокамере и включите ее.</li></ul>
Крышка объектива не закрывается даже после выключения питания.	<ul style="list-style-type: none"><li>• Крышка объектива не будет закрыта, если питание не было выключено с помощью кнопки <b>ПИТАНИЯ</b> (⏻). Чтобы выключить видеокамеру, нажмите кнопку <b>ПИТАНИЯ</b> (⏻) и удерживайте ее в течение 1 секунды.</li></ul>

## Меню

Неисправность	Неисправность	
<p>Элементы меню отображаются серым цветом.</p>	<ul style="list-style-type: none"> <li>Во время записи/воспроизведения элементы, выделенные серым цветом, недоступны для выбора.</li> <li>Меню и быстрое меню, а также кнопку вспышки (⚡) нельзя использовать в режиме EASY Q.</li> <li>Во время записи нельзя использовать следующие функции: <b>“Разреш. видео”, “Качество видео”, “Разреш. фото”, “Резкость фото”, “Фейдер”, “Серия кадров”, “Цифровой зум”, “Автоспуск”, “Длительная зап.”, “Тип носителя (Q.MENU)”</b>.</li> <li>Существует несколько функций, которые невозможно использовать одновременно. В списке, приведенном ниже, представлены примеры неприемлемых сочетаний функций и элементов меню.</li> </ul>	
	Невозможно использовать	Вследствие выбора следующего параметра
	“iSCENE”	“Экспоз. : Ручной”, “Выдержка : Ручной”
	Ручная диафрагма	“Выдержка : Ручной,” “iSCENE (исключая Ручной)”
	Ручной затвор	“Экспоз. : Ручной,” “iSCENE (исключая Ручной)”
“Фейдер”, “Разреш. видео”, “Качество видео”	“Длительная зап.”	

# Технические характеристики

**Название модели: HMX-H100P/HMX-H1000P/HMX-H104BP/HMX-H105BP/  
HMX-H1052BP/HMX-H106SP/HMX-H1062SP**

<b>Система</b>	
Видеосигнал	PAL
Формат сжатия изображения	H.264 (MPEG-4.AVC)
Формат сжатия звука	AAC (Advanced Audio Coding)
Матрица	CMOS (комплементарный металло-оксидный полупроводник) 1/4,1" (Макс.: 3,05 МП/эффективное: 2.89 МП)
Объектив	Электронный объектив F1.8 10x (оптическое), 10x (цифровое)
Фокусное расстояние	3.3-33mm
Диаметр фильтра	Ø37
<b>ЖК-дисплей</b>	
Размер/число точек	Широкоэкранный, 2,7 дюймов, 230 т. пикселей
Система ЖК-дисплея	ЖК-дисплей с TFT-матрицей
<b>Разъемы</b>	
Композитный выход	1 Vp-p (75Ω при нагрузке)
Компонентный выход	Y: 1 Vp-p, 75Ω, P <sub>B</sub> /P <sub>R</sub> , Cb/Cr: 0,350 Vp-p, 75Ω
Выход HDMI	Разъем типа C
Аудиовыход	-7,5 дБ (600Ω при нагрузке)
Вывод USB	Разъем типа Мин.i-B
<b>Общие</b>	
Источник питания	8,4 В постоянного тока, литиево-ионный батарейный модуль 7,4 В
Тип источника питания	Литиево-ионный батарейный модуль, источник питания (100-240 В) 50/60 Гц
Потребляемая мощность (запись)	3,5 Вт (ЖК-дисплей включен)
Рабочая температура	0° - 40°С
Температура хранения	-20°С - 60°С
Внешние размеры (ШxВxГ)	63 mm x 60.9mm x 128.6 mm
Вес	352g (12.42 oz) (без литиево-ионного батарейного модуля)
Внутренний микрофон	Всенаправленный стереомикрофон
Пульт дистанционного управления	В помещении: более 15 м (49 футов) (по прямой линии), вне помещения: около 5 м (16,4 фута) (по прямой линии)

- Технические характеристики и конструкция могут изменяться без уведомления.

# обратитесь в SAMSUNG world wide

Если у Вас есть вопросы или предложения относительно продукции Samsung, обратитесь в центр поддержки покупателей SAMSUNG.

Region	Country	Contact Centre ☎	Web Site
North America	CANADA	1-800-SAMSUNG(726-7864)	<a href="http://www.samsung.com/ca">www.samsung.com/ca</a>
	MEXICO	01-800-SAMSUNG(726-7864)	<a href="http://www.samsung.com/mx">www.samsung.com/mx</a>
	U.S.A	1-800-SAMSUNG(726-7864)	<a href="http://www.samsung.com/us">www.samsung.com/us</a>
Latin America	ARGENTINE	0800-333-3733	<a href="http://www.samsung.com/ar">www.samsung.com/ar</a>
	BRAZIL	0800-124-421 / 4004-0000	<a href="http://www.samsung.com/br">www.samsung.com/br</a>
	CHILE	800-SAMSUNG(726-7864)	<a href="http://www.samsung.com/cl">www.samsung.com/cl</a>
	Nicaragua	00-1800-5077267	<a href="http://www.samsung.com/nicaragua">www.samsung.com/nicaragua</a>
	Honduras	800-7919267	<a href="http://www.samsung.com/honduras">www.samsung.com/honduras</a>
	COSTA RICA	0-800-507-7267	<a href="http://www.samsung.com/cr">www.samsung.com/cr</a>
	ECUADOR	1-800-10-7267	<a href="http://www.samsung.com/ec">www.samsung.com/ec</a>
	EL SALVADOR	800-9225	<a href="http://www.samsung.com/el-salvador">www.samsung.com/el-salvador</a>
	GUATEMALA	1-800-299-0013	<a href="http://www.samsung.com/guatemala">www.samsung.com/guatemala</a>
	JAMAICA	1-800-234-7267	<a href="http://www.samsung.com/jamaica">www.samsung.com/jamaica</a>
	PANAMA	800-7267	<a href="http://www.samsung.com/panama">www.samsung.com/panama</a>
	PUERTO RICO	1-800-682-3180	<a href="http://www.samsung.com/pr">www.samsung.com/pr</a>
	REP. DOMINICA	1-800-751-2676	<a href="http://www.samsung.com/rep-dom">www.samsung.com/rep-dom</a>
TRINIDAD & TOBAGO	1-800-SAMSUNG(726-7864)	<a href="http://www.samsung.com/trinidad">www.samsung.com/trinidad</a>	
VENEZUELA	0-800-100-5303	<a href="http://www.samsung.com/venezuela">www.samsung.com/venezuela</a>	
Europe	COLOMBIA	01-8000112112	<a href="http://www.samsung.com/co">www.samsung.com/co</a>
	BELGIUM	02 201 2418	<a href="http://www.samsung.com/be">www.samsung.com/be</a> (Dutch)
	CZECH REPUBLIC	800-SAMSUNG(800-726786)	<a href="http://www.samsung.com/cz">www.samsung.com/cz</a>
	DENMARK	8-SAMSUNG(7267864)	<a href="http://www.samsung.com/dk">www.samsung.com/dk</a>
	FINLAND	300-221 515	<a href="http://www.samsung.com/finland">www.samsung.com/finland</a>
	FRANCE	01 4863 0000	<a href="http://www.samsung.com/fr">www.samsung.com/fr</a>
	GERMANY	01805 - SAMSUNG(726-7864 € 0.14/Min)	<a href="http://www.samsung.com/de">www.samsung.com/de</a>
	HUNGARY	06-90-SAMSUNG(726-7864)	<a href="http://www.samsung.com/hungary">www.samsung.com/hungary</a>
	ITALY	800-SAMSUNG(726-7864)	<a href="http://www.samsung.com/italy">www.samsung.com/italy</a>
	LUXEMBURG	02 261 03 710	<a href="http://www.samsung.com/luxembourg">www.samsung.com/luxembourg</a>
	NETHERLANDS	0800-SAMSUNG(0900-7267864) (€ 0.10/Min)	<a href="http://www.samsung.com/netherlands">www.samsung.com/netherlands</a>
	NORWAY	3-SAMSUNG(7267864)	<a href="http://www.samsung.com/norway">www.samsung.com/norway</a>
	POLAND	0 801 SAMSUNG(172678) 022-807-93-33	<a href="http://www.samsung.com/poland">www.samsung.com/poland</a>
	PORTUGAL	8000-SAMSUNG(726-7864)	<a href="http://www.samsung.com/portugal">www.samsung.com/portugal</a>
	SLOVAKIA	0800-SAMSUNG(726-7864)	<a href="http://www.samsung.com/slovakia">www.samsung.com/slovakia</a>
	SPAIN	902-1-SAMSUNG(902 172 678)	<a href="http://www.samsung.com/es">www.samsung.com/es</a>
	SWEDEN	0771 726 7864 (SAMSUNG)	<a href="http://www.samsung.com/se">www.samsung.com/se</a>
	U.K	0845 SAMSUNG (7267864)	<a href="http://www.samsung.com/uk">www.samsung.com/uk</a>
	EIRE	0818 717 100	<a href="http://www.samsung.com/ire">www.samsung.com/ire</a>
	AUSTRIA	0810-SAMSUNG(7267864, € 0.07/min)	<a href="http://www.samsung.com/austria">www.samsung.com/austria</a>
Switzerland	0848-SAMSUNG(7267864, CHF 0.08/min)	<a href="http://www.samsung.com/ch">www.samsung.com/ch</a>	
LITHUANIA	8-800-77777	<a href="http://www.samsung.com/lt">www.samsung.com/lt</a>	
Latvia	8000-7267	<a href="http://www.samsung.com/latvia">www.samsung.com/latvia</a>	
ESTONIA	800-7267	<a href="http://www.samsung.com/estonia">www.samsung.com/estonia</a>	
CIS	RUSSIA	8-800-555-55-55	<a href="http://www.samsung.ru">www.samsung.ru</a>
	KAZAKHSTAN	8-10-800-500-55-500	<a href="http://www.samsung.com/kz-ru">www.samsung.com/kz-ru</a>
	UZBEKISTAN	8-10-800-500-55-500	<a href="http://www.samsung.com/kz-ru">www.samsung.com/kz-ru</a>
	KYRGYZSTAN	00-800-500-55-500	<a href="http://www.samsung.com/kz-ru">www.samsung.com/kz-ru</a>
	TADJIKISTAN	8-10-800-500-55-500	<a href="http://www.samsung.com/kz-ru">www.samsung.com/kz-ru</a>
	UKRAINE	8-800-502-0000	<a href="http://www.samsung.ua">www.samsung.ua</a>
	Belarus	810-800-500-55-500	<a href="http://www.samsung.com/ua-ru">www.samsung.com/ua-ru</a>
Asia Pacific	Moldova	00-800-500-55-500	<a href="http://www.samsung.com/ua-ru">www.samsung.com/ua-ru</a>
	Australia	1300 362 603	<a href="http://www.samsung.com/au">www.samsung.com/au</a>
	New Zealand	0800 SAMSUNG (0800 726 786)	<a href="http://www.samsung.com/nz">www.samsung.com/nz</a>
	CHINA	400-810-5858, 010-6475 1880	<a href="http://www.samsung.com/cn">www.samsung.com/cn</a>
	HONG KONG	3698-4698	<a href="http://www.samsung.com/hk">www.samsung.com/hk</a>
	INDIA	3030 8282, 1800 110011, 1800 3000 8282	<a href="http://www.samsung.com/hk-en/">www.samsung.com/hk-en/</a>
	INDONESIA	112-8888	<a href="http://www.samsung.com/id">www.samsung.com/id</a>
	Malaysia	1800-88-9999	<a href="http://www.samsung.com/my">www.samsung.com/my</a>
	PHILIPPINES	1-800-10-SAMSUNG(726-7864), 1-800-3-SAMSUNG(726-7864), 1-800-8-SAMSUNG(726-7864), 02-5805777	<a href="http://www.samsung.com/ph">www.samsung.com/ph</a>
	SINGAPORE	1-800-SAMSUNG(726-7864)	<a href="http://www.samsung.com/singapore">www.samsung.com/singapore</a>
Middle East & Africa	THAILAND	1800-25-3292, 02-689-3232	<a href="http://www.samsung.com/th">www.samsung.com/th</a>
	TAIWAN	0800-366-999	<a href="http://www.samsung.com/tw">www.samsung.com/tw</a>
	Vietnam	1-800-586-999	<a href="http://www.samsung.com/vn">www.samsung.com/vn</a>
	Turkey	444 77 11	<a href="http://www.samsung.com/tr">www.samsung.com/tr</a>
	SOUTH AFRICA	0800-SAMSUNG(726-7864)	<a href="http://www.samsung.com/za">www.samsung.com/za</a>
	U.A.E	800-SAMSUNG(726-7864), 8000-4726	<a href="http://www.samsung.com/ae">www.samsung.com/ae</a>



Подлежит использованию по назначению в нормальных условиях  
Срок службы: 7 лет



Сертификат № : РОСС КR.АЯ46.В18702



#### Совместимость с RoHS

Это устройство соответствует  
"Ограничению по  
использованию определенных

опасных веществ в электрическом  
и электронном оборудовании".

В устройстве не используются 6  
опасных веществ: кадмий (Cd), свинец  
(Pb), ртуть (Hg), шестивалентный  
хром (Cr<sup>6+</sup>), полибромированные  
бифенилы (PBB), полибромированные  
полибромированные дифениловые  
эфир (PBDE).