



SAMSUNG

Руководство Пользователя

Цифровая камера для записи видео высокой четкости

www.samsung.com/register

HMX-U20BP
HMX-U20RP
HMX-U20LP
HMX-U20SP

прежде чем ознакомиться с руководством пользователя

ПРЕДУПРЕЖДЕНИЯ ПО БЕЗОПАСНОСТИ

Знаки и обозначения, используемые в данном руководстве:

 ПРЕДУПРЕЖДЕНИЕ	Угроза смертельного исхода или получения серьезной травмы.
 ВНИМАНИЕ	Потенциальная угроза получения серьезной травмы или причинения материального ущерба.
 ОСТОРОЖНО	Чтобы уменьшить риск возникновения пожара, взрыва, поражения электрическим током или получения травмы при использовании видекамеры, соблюдайте следующие основные меры предосторожности.
	Означает советы или справочные страницы, которые могут оказаться полезными при работе с видекамерой.
ПРЕДВАРИТЕЛЬНАЯ ПРОВЕРКА!	Прежде чем использовать эту функцию, необходимо установить соответствующие настройки.

Данные предупреждающие символы предназначены для предотвращения травмирования пользователя и окружающих. Строго следуйте этим символам. После прочтения данного раздела сохраните страницу в надежном месте для дальнейшего использования.

МЕРЫ ПРЕДОСТОРОЖНОСТИ

Предупреждение!

- Данную видекамеру всегда следует подключать к сетевой розетке с заземлением.
- Не подвергайте батарею воздействию высоких температур, например не оставляйте на солнце, рядом с огнем и т.п.

Осторожно

При неправильной замене батареи существует опасность взрыва.
Используйте для замены только аналогичные батареи.

Чтобы отключить устройство от электросети, следует извлечь вилку кабеля питания из розетки электропитания. Кабель питания при этом освободится для выполнения дальнейших действий.

ВАЖНАЯ ИНФОРМАЦИЯ ПО ИСПОЛЬЗОВАНИЮ

О руководстве пользователя



Благодарим вас за приобретение видеокмеры Samsung. Перед началом работы с видеокмерой внимательно прочтите руководство пользователя и сохраните его для использования в будущем. В случае возникновения неполадок в работе видеокмеры см. раздел "Поиск и устранение неисправностей".

Это руководство пользователя содержит информацию о моделях HMX-U20BP, HMX-U20RP, HMX-U20LP, HMX-U20SP.

- В этом руководстве пользователя использованы иллюстрации к модели HMX-U20BP.
- Рисунки в данном руководстве пользователя могут немного отличаться от изображений на ЖК-дисплее.
- Конструкция и характеристики видеокмеры и других принадлежностей могут изменяться без предварительного уведомления.
- В этом руководстве пользователя значок или символ в скобках, который отображается как элемент подменю, указывает на то, что этот элемент будет отображаться на экране во время его настройки.

Например, элемент подменю "Разреш.

видео". ↪ стр. 41

- "1080/25p" (): запись в формате HD (1920x1080 25p) (в случае установки пиктограмма () отобразится на экране).

В этом руководстве пользователя

используются такие термины:

- "Эпизод" относится к одному видеоккадру с момента начала записи нажатием кнопки **начала/остановки записи** и до повторного нажатия этой кнопки для остановки записи.
- Термины "фотография" и "снимок" используются взаимозаменяемо и имеют одинаковое значение.

Перед использованием видеокмеры

- **Данная камера ВЧ записывает видео в форматах H.264 (MPEG4 part10/AVC), HD-VIDEO (высокое разрешение) и SD-VIDEO (стандартное разрешение).**
- **Следует помнить, что данная камера ВЧ не совместима с другими цифровыми видеоформатами.**
- **Перед записью важного видеосюжета необходимо выполнить пробную запись.** Воспроизведите записанный материал и убедитесь, что видео и звук записаны правильно.
- **Записанное содержимое невозможно компенсировать.**
 - Компания Samsung не возмещает убытки, связанные с повреждениями, вызванными неправильной записью, а также связанные с тем, что записанные данные нельзя воспроизвести из-за неисправности камеры ВЧ или карты памяти. Компания Samsung не несет ответственности за записанные аудио- и видеоданные.
 - Записанное содержимое может быть потеряно вследствие ошибки при обращении с камерой ВЧ или с картой памяти и т.д. Компания Samsung не уполномочена обеспечивать компенсацию в случае убытков в результате утери записанного содержимого.
- **Создайте резервную копию всех важных записанных данных.**

Для защиты важных записанных данных скопируйте их на компьютер. Кроме того, рекомендуется копировать эти данные с компьютера на другой записываемый носитель. См. инструкции по установке программного обеспечения и подключения USB.

прежде чем ознакомиться с руководством пользователя

- **вторское право. Следует помнить, что данная камера ВЧ предназначена исключительно для личного использования.**
Данные, записанные с помощью других цифровых/аналоговых носителей и устройств на носитель камеры, защищены законом об авторском праве и не могут использоваться без согласия владельца авторских прав ни в каких целях, кроме как для личного пользования. Даже в случае съемки такого события, как шоу, концерт или выставка для личного просмотра, настоятельно рекомендуется заранее получить разрешение.

Информация о лицензии Open Source приведена в файле OpenSource-U20.pdf на компакт-диске из комплекта поставки.

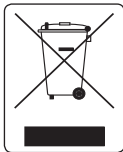

Правильная утилизация данного устройства (Утилизация электрического и электронного оборудования)

(Действует во всех странах Европейского Союза и других странах Европы, принявших систему разделения отходов)

Подобная маркировка на изделии, принадлежностях или в руководстве к нему предупреждает, что по истечении срока службы изделие или электронные принадлежности для него (например, зарядное устройство, наушники, кабель USB) не следует выбрасывать вместе с другим бытовым мусором. Чтобы избежать вредного воздействия на окружающую среду или на здоровье человека от неконтролируемой утилизации отходов, следует отделять маркированные подобным образом изделия от другого мусора для соответствующей переработки и повторного использования в качестве сырья. За подробной информацией о месте и способе экологически безопасной утилизации бытовым потребителям следует обращаться к продавцу данного изделия или в органы местного самоуправления. Промышленным потребителям необходимо обратиться к поставщику, чтобы уточнить сроки и условия договора купли-продажи. Подобные изделия и электронные принадлежности не следует утилизировать вместе с другими производственными отходами.

Примечания относительно торговых марок

- Все торговые названия и зарегистрированные торговые марки, упомянутые в данном руководстве или другой документации, поставляемой с продуктом компании Samsung, являются товарными знаками и зарегистрированными товарными знаками соответствующих владельцев.
- SD и SDHC Logo являются товарными знаками.
- Microsoft®, Windows®, Windows Vista® и DirectX® являются зарегистрированными товарными знаками либо товарными знаками корпорации Microsoft в США и/или других странах.
- Intel®, Core™ и Pentium® являются зарегистрированными товарными знаками либо товарными знаками корпорации Intel в США и/или других странах.
- Macintosh, Mac OS являются зарегистрированными товарными знаками или товарными знаками корпорации Apple в США и/или других странах.
- YouTube – это торговая марка компании Google Inc.
- Flickr™ – это торговая марка Yahoo.
- Facebook – это торговая марка компании Facebook Inc.
- HDMI, логотип HDMI и мультимедийный интерфейс высокой четкости – это торговые марки или зарегистрированные торговые марки HDMI согласно лицензии LLC.
- Adobe, логотип Adobe logo и программа Adobe Acrobat – это зарегистрированные торговые марки или торговые знаки компании Adobe Systems Incorporated в Соединенных Штатах и/или других странах.
- Все другие названия продуктов, упомянутые в настоящем документе, являются товарными знаками или охраняемыми товарными знаками соответствующих компаний. Далее в настоящем руководстве символы “™” и “®” опускаются.

HDMI
HIGH-DEFINITION MULTIMEDIA INTERFACE

информация по вопросам безопасности

Во избежание травм или материального ущерба соблюдайте нижеследующие меры предосторожности. Внимательно ознакомьтесь со всеми инструкциями.

⚠ ПРЕДУПРЕЖДЕНИЕ
Угроза смертельного исхода или получения серьезной травмы.

⚠ ВНИМАНИЕ
Потенциальная угроза получения серьезной травмы или причинения материального ущерба.

⊘ Запрещенное действие.

⊘ Не разбирайте изделие.

⊘ Отсоедините изделие от источника питания.

⊘ Не касайтесь изделия.

⚠ Необходимо соблюдать эту меру предосторожности.

⚠ ПРЕДУПРЕЖДЕНИЕ

⊘ 

Во избежание перегрева или возгорания не допускайте перегрузки сетевых розеток и удлинительных шнуров.

⊘ 

Использование видеокамеры при температуре 140°F (60°C) может стать причиной пожара. Хранение батареи при высокой температуре может стать причиной взрыва.

⊘ 

Не допускайте попадания воды, металла или легко воспламеняющихся веществ в камеру или адаптер переменного тока. Это может стать причиной возгорания.

⊘ 

Предохраняйте от воздействия песка или пыли! Мелкий песок или пыль, попавшие в видеокамеру или адаптер переменного тока, могут стать причиной неправильной работы или возникновения дефектов.

⊘ 

Предохраняйте от воздействия масла! Масло, попавшее в видеокамеру или адаптер переменного тока, может стать причиной поражения электрическим током, неправильной работы или возникновения дефектов.

⊘ 

Не направляйте ЖК-экран прямо на солнце. Это может стать причиной глазных травм, а также привести к неправильной работе внутренних частей изделия.

⊘ 

Не кладите тяжелые предметы на адаптер переменного тока, чтобы не повредить его, и не стибайте шнур питания. Может возникнуть угроза возгорания или поражения электрическим током.

⊘ 

Не отсоединяйте адаптер переменного тока, оттягивая кабель питания, поскольку это может повредить кабель питания.

⊘ 

Не используйте адаптер переменного тока, если его кабели или провода повреждены, треснуты или сломаны. Это может привести к возгоранию или поражению электрическим током.

информация по вопросам безопасности



Не присоединяйте адаптер переменного тока, если вилка кабеля питания не вставлена полностью и ножевые контакты остаются снаружи.

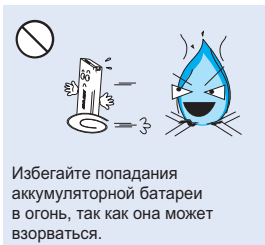

Избегайте попадания аккумуляторной батареи в огонь, так как она может взорваться.

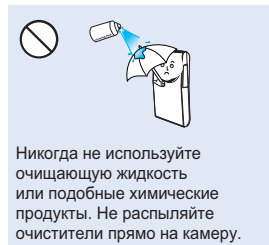

Никогда не используйте очищающую жидкость или подобные химические продукты. Не распыляйте очистители прямо на камеру.

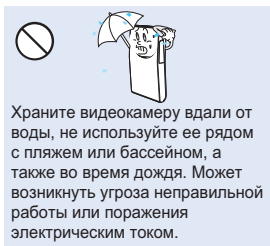

Храните видеокамеру вдали от воды, не используйте ее рядом с пляжем или бассейном, а также во время дождя. Может возникнуть угроза неправильной работы или поражения электрическим током.

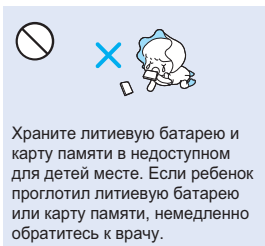

Храните литиевую батарею и карту памяти в недоступном для детей месте. Если ребенок проглотил литиевую батарею или карту памяти, немедленно обратитесь к врачу.



Не вставляйте кабель питания в розетку и не отсоединяйте его мокрыми руками. Может возникнуть угроза поражения электрическим током.



Если видеокамера не используется, не подсоединяйте шнур питания к розетке. Также не делайте этого во время грозы. Может возникнуть угроза возгорания.

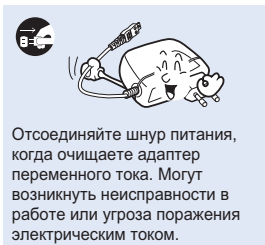

Отсоединяйте шнур питания, когда очищаете адаптер переменного тока. Могут возникнуть неисправности в работе или угроза поражения электрическим током.

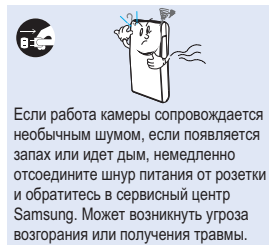

Если работа камеры сопровождается необычным шумом, если появляется запах или идет дым, немедленно отсоедините шнур питания от розетки и обратитесь в сервисный центр Samsung. Может возникнуть угроза возгорания или получения травмы.



Если в работе видеокамеры возникнет неисправность, немедленно отключите адаптер переменного тока или извлеките батарею. Может возникнуть угроза возгорания или получения травмы.



Во избежание угрозы возгорания или поражения электрическим током, не пытайтесь разобрать, отремонтировать или исправить видеокамеру и адаптер переменного тока.

! ВНИМАНИЕ



Не нажимайте на поверхность ЖК-экрана, не ударяйте и не прокалывайте его острым предметом. Если нажать на поверхность ЖК-экрана, изображение может стать неравномерным.

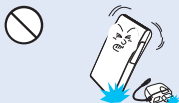

Не роняйте и не подвергайте видеокамеру, аккумуляторную батарею, адаптер переменного тока и другие аксессуары сильным вибрациям или ударам. Это может привести к неправильной работе или к получению травмы.



Не используйте видеокамеру на штативе (не входит в комплект поставки) в местах, где она может подвергаться сильным вибрациям или ударам.



Избегайте попадания прямых солнечных лучей на видеокамеру, а также не используйте ее вблизи обогревательных приборов. Это может привести к работе устройства ненадлежащим образом или к травме.



Не оставляйте видеокамеру в закрытом салоне автомобиля, где в течение длительного периода времени поддерживается очень высокая температура.



Не подвергайте видеокамеру воздействию сажи или пара. Густая сажа и плотный пар могут стать причиной повреждения видеокамеры или ее неправильной работы.



Не используйте видеокамеру в местах с высокой концентрацией выхлопных газов бензиновых или дизельных двигателей, а также агрессивных газов, например, сероводорода. Это может привести к коррозии внешних или внутренних контактов, что повредит нормальной работе.



Не подвергайте видеокамеру воздействию инсектицидов. Попадание инсектицида в видеокамеру может привести к неправильной работе. Перед использованием инсектицидов отключите видеокамеру и накройте ее виниловым или другим подобным материалом.



Не подвергайте видеокамеру воздействию внезапных изменений температуры и не используйте ее в местах повышенной влажности. При видеосъемке на улице во время грозы может возникнуть угроза неполадки или поражения электрическим током.



Не используйте бензол и растворитель для очистки корпуса видеокамеры. Внешнее покрытие может облечь, а чехол может потерять форму.

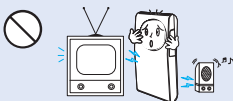

Не используйте видеокамеру рядом с телевизором или радио: Это может стать причиной возникновения помех на экране телевизора или в радиопередаче.



Не используйте видеокамеру рядом с сильными источниками радио- или магнитных волн, например, рядом с громкоговорителями и мощным двигателем. Видео- и аудиосигналы могут записываться с помехами.

информация по вопросам безопасности

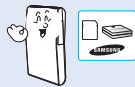

Используйте только аксессуары, одобренные для использования компанией Samsung. Использование изделий других производителей может стать причиной перегрева, возгорания, взрыва, поражения электрическим током или получения серьезной травмы в результате неправильной работы продукта.



Кладите видеокамеру на устойчивую поверхность и в место, где имеются вентиляционные отверстия.

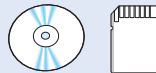

Не храните важные данные в видеокамере. Компания Samsung не несет ответственности за потерю данных.

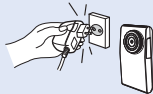

При необходимости используйте кабель питания. Если в работе продукта возникли проблемы, необходимо полностью отсоединить кабель питания. Подача питания не прекратится, если выключить только кнопку питания продукта.

содержание

КРАТКОЕ РУКОВОДСТВО ПОЛЬЗОВАТЕЛЯ

06

ЗНАКОМСТВО С ВИДЕОКАМЕРОЙ

10

НАЧАЛО РАБОТЫ

15

ОСНОВНЫЕ ОПЕРАЦИИ С ВИДЕОКАМЕРОЙ

20

НАЧАЛЬНЫЕ НАСТРОЙКИ

23

ПОДГОТОВКА К НАЧАЛУ ЗАПИСИ

25

- 10 Комплект поставки видеокамеры со встроенной памятью
- 11 Определение частей
- 13 Определение обозначений на экране
- 15 Использование батарейного блока
- 17 Проверка состояния батареи
- 20 Включение/выключение видеокамеры
- 20 Настройка режимов работы
- 21 Онтекстное меню (функции кнопки OK)
- 22 Использование кнопок ▲/▼/◀/▶/OK
- 23 Включение питания и установка даты и времени
- 24 Выбор языка экранного меню
- 25 Вставка/извлечение карты памяти (Не входит в комплект поставки)
- 26 Выбор подходящей карты памяти (Не входит в комплект поставки)
- 28 Время и объем записи
- 29 Использование ремешка для запястья
- 29 Основные положения видеокамеры

содержание

ЗАПИСЬ

30

- 30 Запись видеофайлов или фотографий
- 32 Запись с автоматическим распознаванием сцены (smart auto)
- 33 Фотосъемка в режиме видеозаписи (Двойная запись)
- 34 Увеличение и уменьшение

БАЗОВОЕ ВОСПРОИЗВЕДЕНИЕ

35

- 35 Выбор режима воспроизведения
- 36 Воспроизведение видеоизображений
- 38 Просмотр фотографий
- 39 Увеличение во время воспроизведения

ДОПОЛНИТЕЛЬНЫЕ ВОЗМОЖНОСТИ СЪЕМКИ

40

- 40 Изменение настроек меню
- 40 Элементы меню записи
- 41 Разреш. Видео
- 42 Разреш. Фото
- 43 Время длит. Зап

ДОПОЛНИТЕЛЬНЫЕ ВОЗМОЖНОСТИ ВОСПРОИЗВЕДЕНИЯ

45

- 45 Элементы меню воспроизведения
- 45 Режим воспроизв.
- 46 Удалить
- 47 Защита
- 48 Разделить
- 49 Значок обм
- 50 Слайды
- 50 Инф. о файле

НАСТРОЙКА СИСТЕМЫ

51

- 51 Элементы меню “настройка”
- 51 Инф. о накопителе
- 52 Форматировать
- 53 Номер файла
- 53 Уст. Даты/времени
- 54 Ярк. Жқд
- 54 Автовыкл. Жқд
- 55 Звуковой сигнал

ИСПОЛЬЗОВАНИЕ ВИДЕОКАМЕРЫ С КОМПЬЮТЕРОМ ПОД УПРАВЛЕНИЕМ ОС WINDOWS

59

ПОДКЛЮЧЕНИЕ К ДРУГИМ УСТРОЙСТВАМ

68

ПЕРЕЗАПИСЬ ВИДЕО

71

ПОИСК И УСТРАНЕНИЕ НЕИСПРАВНОСТЕЙ

ОБСЛУЖИВАНИЕ И ДОПОЛНИТЕЛЬНАЯ ИНФОРМАЦИЯ

ТЕХНИЧЕСКИЕ ХАРАКТЕРИСТИКИ

- 55 Звук затвора
- 56 Автовыключение
- 56 По для ПК
- 57 Руков. По подкл. Тв
- 57 Тв-показ
- 58 По умолчанию
- 58 Language
- 58 Anynet+ (HDMI-CEC)

- 59 Какие операции можно выполнять на компьютере под управлением windows
- 60 Использование программы samsung intelli-studio
- 66 Использование в качестве съемного носителя данных

- 68 Подключение к телевизору
- 70 Изображения телевизионного и ЖК-экрана

- 71 Запись изображений на видеомagneтофон или устройство записи DVD/HDD

- 72 Предупреждающие индикаторы и сообщения
- 74 Симптомы и решения

- 80 Обслуживание
- 81 Использование видеокамеры со встроенной памятью за границей

- 82 Технические характеристики

краткое руководство пользователя

В этом руководстве пользователя представлены основные функции, а также действия, которые можно выполнить с помощью видеокамеры. для получения дополнительной информации см. соответствующие страницы.

можно записывать видео в формате H.264.

Можно записывать видео в формате сжатия H.264. данные в таком формате можно легко пересылать по электронной почте, а также обмениваться ними со своими друзьями и родственниками. с помощью этой видеокамеры можно также выполнять фотосъемку.

ШАГ 1. Подготовка к видеозаписи

1. Вставьте карту памяти.
 - Можно использовать имеющиеся в продаже карты памяти формата SD или SDHC (с большим объемом памяти).
2. Вставьте батарею в отсек для батареи.
3. Полностью зарядите батарею. → стр. 16
 - Батарея полностью заряжена, если индикатор зарядки (CHG) светится зеленым.

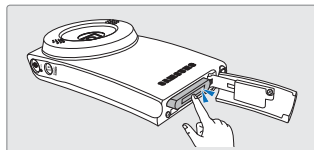
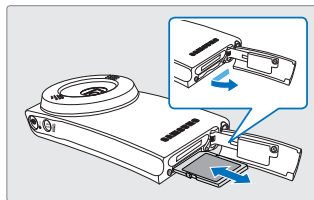

ШАГ 2. Начало видеозаписи

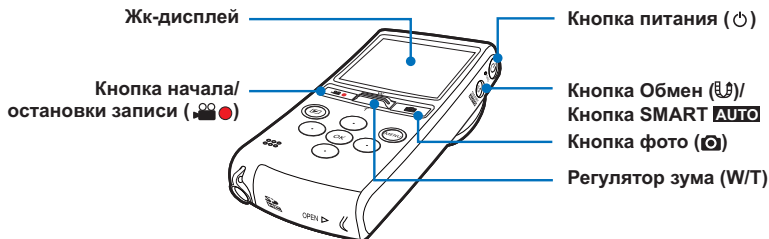

Запись видео с качеством изображения ВЧ (высокая четкость)

Эта видеокамера использует технологию сжатия видео H.264, которая позволяет добиться высокого качества видео.

1. Нажмите Кнопка **Питания** (⏻).
2. Нажмите кнопку **начала/остановки записи** (📹●).
 - Чтобы остановить запись, нажмите кнопку **начала/остановки записи** (📹●) еще раз.



Фотосъемка

Эта видеокамера позволяет записывать высококачественные фотографии с форматным соотношением 4:3 или 16:9.

1. Нажмите Кнопка **Питания** (⏻).
2. Нажмите кнопку **фото** (📷) наполовину, чтобы проверить изображение объекта.
3. Когда будете готовы, полностью нажмите кнопку **фото** (📷).

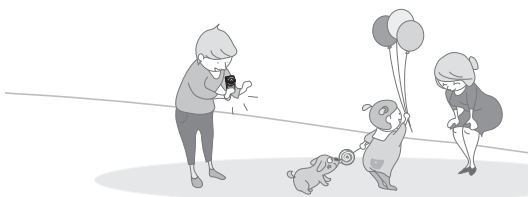

- Видеокамера поддерживает формат записи H.264, который позволяет эффективно кодировать высококачественное видео с большим сжатием.
- Параметром по умолчанию является "720/50p".
Можно также записывать видео с качеством SD (стандартная четкость). ↪ стр. 41
- Во время видеозаписи можно одновременно и фотографировать. ↪ стр. 33

краткое руководство пользователя

ШАГ 3. Воспроизведение видеозаписей или фотографий

Знакомство с устройством ЖК-экрана видеокamеры

Необходимые записи можно легко найти с помощью эскизных указателей.

1. Нажмите кнопку **воспроизведения** (▶) чтобы выбрать режим воспроизведения.
2. Выберите режим воспроизведения: **“HD Видео”**, **“SD Видео”** или **“Фото”**. ↪ стр. 45
 - Записанные видео- и фотофайлы отображаются в виде эскизных указателей.
 - Отобразится эскиз последнего созданного или воспроизведенного файла.
3. Нажмите кнопку ▲/▼/◀/▶, чтобы выбрать необходимое видеоизображение или фотографию, после чего нажмите кнопку **OK**.

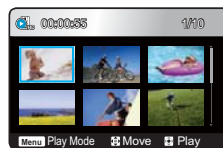
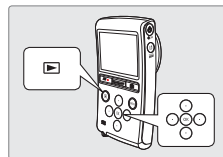

- Настройка меню режима воспроизведения доступна только в виде эскизных указателей.
- С помощью кнопки **начала/остановки записи** (⏮/⏹), **фото** (📷) или **воспроизведения** (▶) можно осуществлять переход между режимами воспроизведения и записи.

Просмотр видеозаписи на телевизоре высокой четкости

Можно наслаждаться просмотром высококачественного видео ВЧ. ↪ стр. 68

ШАГ 4. Сохранение видеозаписей и фотографий

Используйте различные функции программы Intellistudio на компьютере под управлением ОС Windows.

С помощью встроенной в видеокamеру программы Intelli-studio можно импортировать видео/фотографии на компьютер, редактировать и обмениваться ними со своими друзьями. ↪ стр. 60~64

Импорт и просмотр видео/фотографий с ПК

1. Запустите программу Intelli-studio, подключив встроенное гнездо USB видекамеры к ПК.
 - Экран сохранения нового файла отображается в главном окне программы Intelli-studio. Чтобы начать загрузку, нажмите “Да”.
2. Новые файлы сохраняются на ПК и регистрируются в папке “**Contents Manager**” программы Intelli-studio.
 - Файлы можно упорядочить по различным параметрам, например “Лицо”, “Дата”, “Размещение” и т. д.
3. Чтобы начать воспроизведение файла, дважды щелкните его.

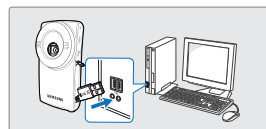

Contents Manager Файлы, сохраненные на ПК

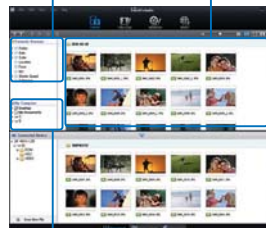

Каталог папок на ПК

Размещение видео/фотографий на Youtube/Flickr/FaceBook

Обменивайтесь своими записями со всем миром, загружая фотографии и видео непосредственно на веб-сайт одним нажатием кнопки.

Щелкните в браузере вкладку “Share” (Обмен) → “Upload”. ↪ стр. 63



Программа Intelli-studio автоматически запускается на ПК после подключения видекамеры к компьютеру под управлением ОС Windows (если установлен параметр “ПО для ПК : Вкл.”). ↪ стр. 56

ШАГ 5. Удаление видеозаписей или фотографий

Если память носителя заполнена, запись видео и фотографий невозможна. удалите с носителя видео и фотографии, ранее сохраненные на компьютере. после этого можно записывать видео и фотографии на носитель со свободной памятью.

Нажмите кнопку воспроизведения (▶), чтобы активировать режим воспроизведения → нажмите кнопку MENU → нажмите кнопку ▲/▼/◀/▶/OK, чтобы выбрать пункт “Удалить”. ↪ стр. 46

Знакомство с видеочамерой

КОМПЛЕКТ ПОСТАВКИ ВИДЕОКАМЕРЫ СО ВСТРОЕННОЙ ПАМЯТЬЮ

В комплект поставки видеочамеры со встроенной памятью входят перечисленные ниже принадлежности. Если какие-либо из них отсутствуют в упаковке, обратитесь в центр поддержки покупателей Samsung.



Название модели	Цвет	Гнездо карты памяти	Жк-дисплей	Объектив
HMX-U20BP	Черный	Да	Цвет	Оптический зум: x3 (только в режиме фотосъемки) Интеллектуальный зум: x3,6 (только в режиме видеосъемки)
HMX-U20RP	Красный			
HMX-U20LP	Синий			
HMX-U20SP	Серебряный			

- Форма всех моделей одинакова, они отличаются только цветом.

Проверка аксессуаров



Батарейный блок
(IA-BH130LB)



Адаптер питания переменного тока
(AA-MA9 тип)



Аудио-/видеокабель

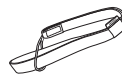

Ремешок для запястья



Руководство пользователя

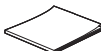

Краткое руководство пользователя

Дополнительно



Кабель Mini HDMI



- Содержимое упаковки может варьироваться в зависимости от региона сбыта.
- Детали и аксессуары можно приобрести, проконсультировавшись с местным дилером компании Samsung. Компания SAMSUNG не несет ответственность за сокращение срока эксплуатации батареи или возникновение неисправностей в работе, вызванных несанкционированным использованием адаптера переменного тока или батарей.
- Карта памяти в комплект не входит. Сведения о совместимых с данной видеочамерой картах памяти см. на стр.26
- В комплект поставки видеочамеры входит руководство на компакт-диске и краткое руководство пользователя (печатное).

ОПРЕДЕЛЕНИЕ ЧАСТЕЙ

Передняя и правая панель

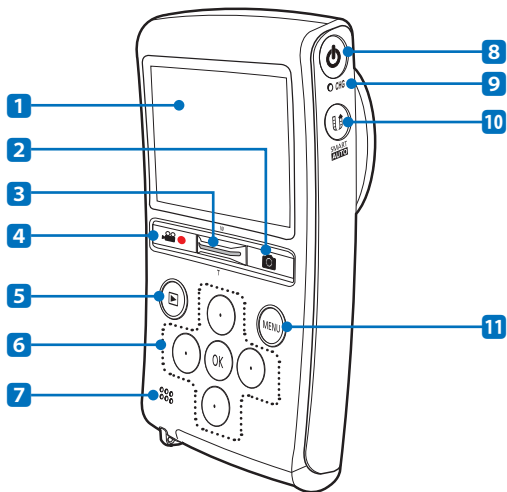

1 Жк-дисплей

2 Кнопка фото (📷)

3 Регулятор зума (W/T)

4 Кнопка начала/остановки записи (⏮️🔴)

5 Кнопка воспроизведения (▶️)

6 Кнопка ▲/▼/◀️/▶️/OK

7 Встроенный громкоговоритель

8 Кнопка питания (🔌)

9 Индикатор заряда (CHG)

10 Кнопка Обмен (↔️) / Кнопка SMART **AUTO**

11 Кнопка MENU

ЗНАКОМСТВО С ВИДЕОКАМЕРОЙ

Задняя/левая/нижняя панель

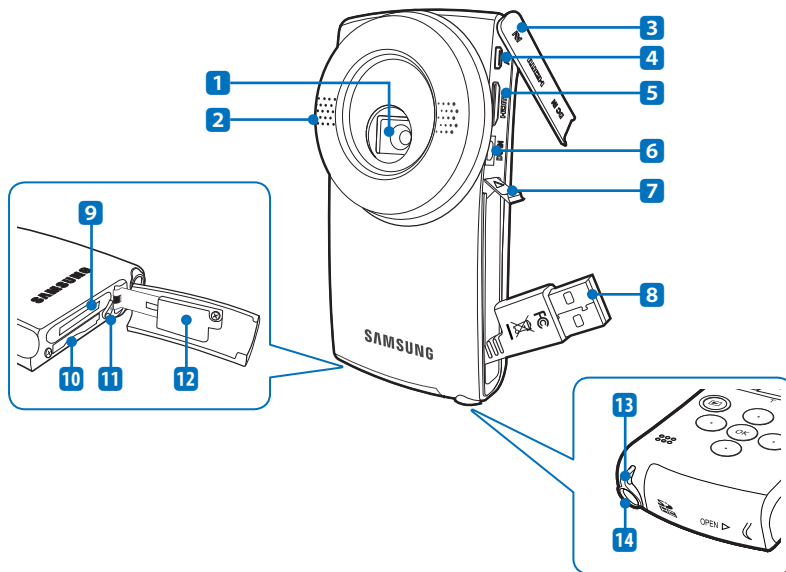

- 1 Объектив
- 2 Внутренний микрофон
- 3 Крышка гнезда (AV, HDMI, DC IN)
- 4 Гнездо AV
- 5 Гнездо HDMI
- 6 Гнездо DC IN
- 7 Регулятор ОТКРЫТИЯ

- 8 Встроенное гнездо USB
- 9 Отсек для батареи
- 10 Гнездо карты памяти
- 11 Переключатель снятия батарейного модуля
- 12 Крышка отделения карты памяти/батарей
- 13 Фиксатор ремешка для запястья
- 14 Гнездо для штатива



Будьте осторожны, чтобы не закрыть внутренний микрофон и объектив во время записи.

ОПРЕДЕЛЕНИЕ ОБОЗНАЧЕНИЙ НА ЭКРАНЕ

Доступ к функциям зависит от выбранного режима работы, а индикаторы отображаются в зависимости от значений настроек.

ПРЕДВАРИТЕЛЬНАЯ ПРОВЕРКА!

- Это экранное меню (OSD) отображается только в режиме записи (📹📷).
- Выберите режим видеозаписи, нажав кнопку **воспроизведения** (▶). ➔ стр. 20

Режим записи

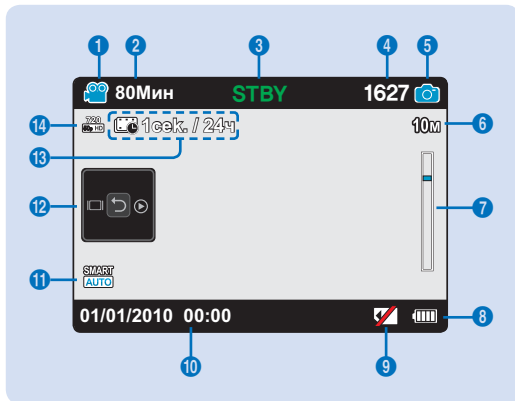



- 1 Режим видеозаписи
- 2 Оставшееся время записи
- 3 Рабочее состояние (**STBY** (режим ожидания) / ● (записи))
- 4 Счетчик фотоизображений (общее количество записываемых фотографий)
- 5 Режим фотосъемки
- 6 Разрешение фотографий
- 7 Оптический зум
- 8 информация о батарее (уровень оставшегося заряда)
- 9 Предупреждающие индикаторы
- 10 Показ. дату/время
- 11 Smart Auto
- 12 Контекстное меню (функции кнопки ОК)
□: Дисплей
⊙: Быстр. просмотр
⊞: Выбор контекстного меню/возврат
- 13 Длительная зап. *
- 14 Разрешение видеоизображений



- функции, отмеченные значком *, не будут сохранены после перезагрузки видеочамеры со встроенной памятью.
- Отображаемые на экране индикаторы зависят от емкости памяти 8 ГБ (карта памяти SDHC).
- Приведенный выше экран предназначен для пояснения: он отличается от реального экрана.
- Для повышения производительности индикация на дисплее и ее порядок может изменяться без предварительного уведомления.
- Эта камера предоставляет один режим записи, который сочетает в себе режимы записи видео и фото. Благодаря этому вы можете легко записывать видеофайлы и фотографии в одном режиме без необходимости изменять режим записи.
- Общее количество записываемых фотографий зависит от доступного свободного места на носителе.
- Максимальное количество записанных фотоизображений, отображаемое на экране, составляет 9999.
- Можно проверить индикатор выбранного режима, только если установлен режим полного отображения информации на дисплее. ➔ стр. 21







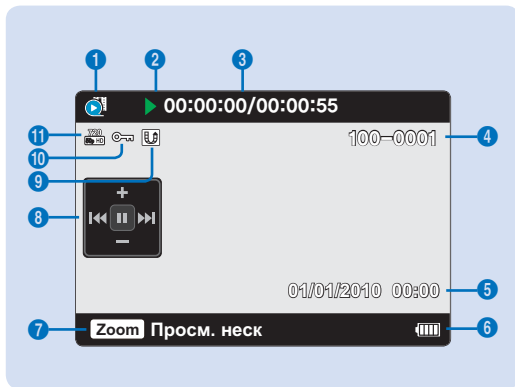

Знакомство с видеочамерой

ПРЕДВАРИТЕЛЬНАЯ ПРОВЕРКА!



- Это экранное меню (OSD) отображается только в режиме воспроизведения видео ( / ).
- Выберите режим воспроизведения видеофайлов, нажав кнопку **воспроизведения** (). ➔ стр. 20

Режим воспроизведения видео







- 1 Режим воспроизведения видео
- 2 Режим работы (Воспроизведение /Пауза)
- 3 Код времени (истекшее время/время записи)
- 4 Имя файла (номер файла)
- 5 Отображение даты/времени записи
- 6 Информация о батарее (оставшийся уровень заряда работы батареи)
- 7 Кнопка перемещения
- 8 Контекстное меню (функции кнопки ОК)
 /  : Перейти к предыдущему файлу / перемотка назад
 /  : Перейти к следующему файлу / перемотка вперед
 /  : Повышение уровня громкости/Понижение уровня громкости
 /  : Воспроизведение/пауза
- 9 Значок обмена
- 10 Защита
- 11 Разрешение видео

ПРЕДВАРИТЕЛЬНАЯ ПРОВЕРКА!

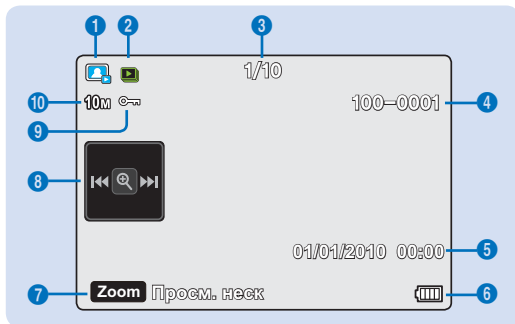
- Это экранное меню (OSD) отображается только в режиме воспроизведения () видео.
- Выберите режим воспроизведения видеофайлов, нажав кнопку **воспроизведения** (). ➔ стр. 20

Режим просмотра фотографий



- 1 Режим просмотра фотографий
- 2 Показ слайдов
3. Счетчик изображений (текущее изображение/общее количество записанных изображений)
- 4 Имя файла (номер файла)
- 5 Отображение даты/времени записи
- 6 Информация о батарее (оставшийся уровень заряда работы батареи)
- 7 Кнопка перемещения
- 8 Контекстное меню (функции кнопки ОК)
 /  : Предыдущее/следующее изображение
 : Зум во время воспроизведения
- 9 Защита
- 10 Разрешение фотографий

начало работы

ИСПОЛЬЗОВАНИЕ БАТАРЕЙНОГО БЛОКА

Приобретите дополнительный батарейный блок для обеспечения продолжительного использования видекамеры.

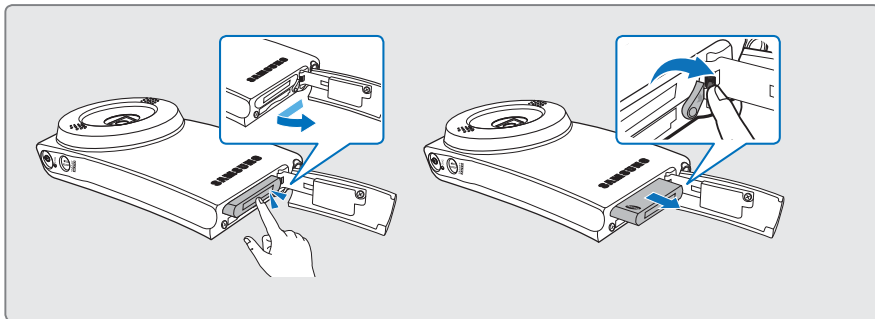

Вставка батареи

1. Откройте крышку отсека для батареи, переместив регулятор **ОТКРЫТИЯ**, как показано на рисунке.
2. Вставьте батарею в отсек для батареи до щелчка.
 - Убедитесь, что при установке аккумуляторной батареи маркировка **SAMSUNG** расположена сверху, как показано на рисунке.
3. Закройте крышку отсека для батареи.

Извлечение батареи

1. Откройте крышку отсека для батареи, переместив регулятор **ОТКРЫТИЯ**, как показано на рисунке.
2. Передвиньте **переключатель извлечения батареи** и извлеките батарею.
3. Закройте крышку отсека для батареи.



- Используйте только батарейные блоки, одобренные для использования компанией Samsung. Не используйте батареи других производителей. В противном случае может возникнуть опасность перегрева, пожара или взрыва.
- Компания Samsung не несет ответственности за неисправности, возникшие в результате использования батарей, не получивших одобрения.

начало работы

Зарядка батарейного блока

ПРЕДВАРИТЕЛЬНАЯ ПРОВЕРКА!

- Обязательно зарядите батарейный блок перед использованием видеокамеры со встроенной памятью.
- Используйте адаптер переменного тока, который входит в комплект поставки видеокамеры, или встроенное гнездо USB.

1. Чтобы выключить видеокамеру, нажмите кнопку **Питания** (⏻)
2. Зарядите батарею необходимым способом.
 - Индикатор заряда (CHG) загорается, и начинается зарядка. Когда батарея полностью заряжена, индикатор заряда (CHG) становится зеленым. ➔ стр. 17

Использование адаптера переменного тока	Правильно подключите адаптер переменного тока к видеокамере и вставьте его в настенную розетку.
Использование встроенного гнезда USB	Подключите встроенное гнездо USB видеокамеры к порту USB ПК. <ul style="list-style-type: none">• Используйте USB-кабель (не входит в комплект поставки) в соответствии с условиями, в которых эксплуатируется ПК.

Использование адаптера переменного тока

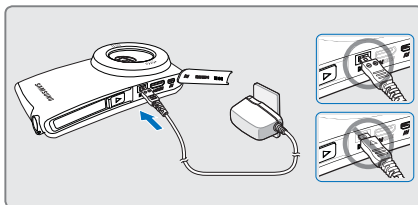

Использование встроенного гнезда USB

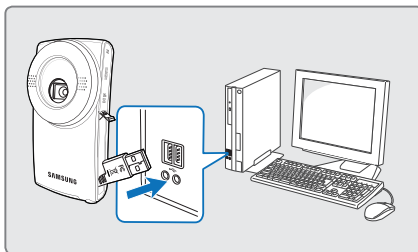

Убедитесь в отсутствии посторонних предметов в разьеме и гнезде при подключении источника питания переменного тока к видеокамере со встроенной памятью.



- Если во время зарядки подключены встроенное гнездо USB и адаптер питания переменного тока, то адаптер питания преобладает.
- Начните заряжать батарею после того, как выключите видеокамеру, нажав кнопку **Питания** (⏻).

ПРОВЕРКА СОСТОЯНИЯ БАТАРЕИ

Можно проверить состояние заряда батареи, а также уровень оставшегося заряда.

Проверка состояния заряда батареи

Цвет индикатора заряда (CHG) отображает состояние питания или заряда.

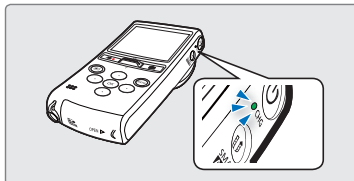

Индикатор заряда (CHG)

Цвет индикатора заряда показывает состояние заряда.

Состояние зарядки	Заряжается	Полностью заряжена	Ошибка
	Цвет индикатора	● (оранжевым)	● (Зеленый)

Отображение уровня заряда батареи

Индикатор уровня заряда батареи показывает оставшуюся мощность аккумуляторной батареи.

Индикатор уровня заряда батареи	Состояние	Сообщение
	Заряжен полностью	-
	использовано от 25% до 50%	-
	использовано от 50% до 75%	-
	использовано от 75% до 95%	-
	использовано от 95% до 98%	-
	Разряжен (мигает): устройство скоро выключится. Зарядите батарею как можно скорее.	-
-	По истечении 3 секунд камера выключится, а индикатор батареи начнет мигать.	“Батарея разряжена”

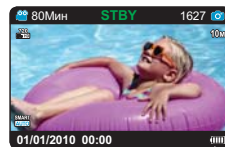

Цифры вверху приведены для полностью заряженной батареи при нормальной температуре. Низкая температура окружающей среды может влиять на продолжительность использования батареи.

начало работы

Доступное время работы для батарейного блока

Тип батареи		IA-BH130LB	
Время зарядки		180мин. (Адаптер питания переменного тока) / 360мин. (Встроенное гнездо USB)	
Разрешение видеозаписей		ВЧ	СЧ
Режим	Время непрерывной записи	110мин.	120мин.
	Время воспроизведения	240мин.	280мин.

- Время зарядки: приблизительное время (мин.) необходимо при зарядке полностью разряженного батарейного блока.
- Время записи/воспроизведения: приблизительное время (мин.) доступно при полностью заряженном батарейном блоке.
- Время приведено только для справки. Приведенные выше цифры основаны на данных тестирования, проведенного в среде Samsung. Они могут меняться, поскольку зависят от конкретного пользователя и условий.
- Рекомендуется использовать адаптер переменного тока в случае применения функции "Время длит. Зап".

О батарейных блоках

- Батарейный блок следует заряжать при температуре окружающей среды от 32°F (0°C) до 104°F (40°C). Однако, при низкой температуре (ниже 32°F (0°C)) время использования уменьшается, что может привести к прекращению работы. Если видеокамера не работает, поместите батарейный блок на некоторое время в карман или другое теплое защищенное место, затем снова установите в видеокамеру.
- Не располагайте батарейный блок вблизи источников тепла (например, около обогревателя или вблизи огня).
- Не разбирайте, не сжимайте и не нагревайте батарейный блок.
- Нельзя допускать короткого замыкания контактов батарейного блока. Это может привести к утечке внутреннего вещества, тепловыделению или возгоранию.

Обслуживание батарейного блока

- Время записи зависит от температуры и условий окружающей среды.
- Рекомендуется использовать только оригинальный батарейный блок, который можно приобрести у местного дилера компании Samsung. Если срок действия батареи подходит к концу, обратитесь к местному дилеру. Батареи должны утилизироваться как химические отходы.
- Перед началом записи убедитесь, что батарейный блок полностью заряжен.
- Если видеокамера ВЧ не используется, для экономии заряда батареи ее следует выключать.
- Даже при отключенном питании батарейный блок будет разряжаться, если он вставлен в видеокамеру ВЧ. Если видеокамера ВЧ не используется длительное время, ее следует хранить с полностью разряженной батареей.
- При полностью разряженном батарейном блоке могут повредиться внутренние ячейки. Если батарейный блок полностью разряжен, может случиться утечка внутреннего вещества. Заряжайте батарейный блок не менее одного раза каждые 2 месяца, чтобы избежать его полной разрядки.

Срок службы батареи

- Емкость батареи уменьшается со временем, а также вследствие частого использования. Если время между зарядками существенно сократилось, возможно, следует заменить батарею.
- Срок службы каждой батареи зависит от условий хранения, эксплуатации, а также условий окружающей среды.

О времени работы

- Приведенные показатели времени указаны при использовании видеоканеры при температуре 25 °C (77 °F). Поскольку температура и условия окружающей среды могут быть разными, время работы батареи может отличаться от приблизительного времени, указанного в таблице.
- Время записи и воспроизведения уменьшается в зависимости от условий использования видеоканеры. Во время записи батарейный блок может разряжаться в 2-3 раза быстрее указанного времени, поскольку могут использоваться еще и функции начала/остановки записи, зума и воспроизведения. Учитывая тот факт, что время записи при полностью заряженном батарейном блоке составляет 1/2 – 1/3 времени, указанного в таблице, необходимо подготовить несколько батарейных блоков для обеспечения планируемого времени записи.
- Время записи и воспроизведения уменьшается, если видеоканера используется при низкой температуре.

На батарейном блоке

- Во время зарядки индикатор заряда (CHG) мигает. Информация о батарее будет отображаться неправильно в таких случаях:
 - батарейный блок неправильно вставлен;
 - батарейный блок поврежден;
 - батарейный блок устарел (только для информации о батарее).

Подключение источника питания к сетевой (штепсельной) розетке

При регулировке настроек, воспроизведении и редактировании изображений, а также при использовании видеоканеры в помещении рекомендуется использовать адаптер переменного тока для питания от домашней электрической сети переменного тока. При зарядке батарейного блока выполните подключения, как было описано ранее. ↪ стр. 16

На адаптере переменного тока

- При подключении адаптера переменного тока используйте ближайшую сетевую (штепсельную) розетку. В случае возникновения неисправности при использовании видеоканеры немедленно отсоедините адаптер переменного тока от сетевой (штепсельной) розетки.
- Не используйте адаптер переменного тока в ограниченном пространстве, например между стеной и мебелью.
- Не укорачивайте контакты штекера постоянного тока адаптера переменного тока или батареи металлическими предметами. Это может привести к возникновению неисправностей.
- Даже если видеоканера выключена, переменный ток (электропитание) подается, пока она подключена к сетевой (штепсельной) розетке через адаптер переменного тока.

ОСНОВНЫЕ ОПЕРАЦИИ С ВИДЕОКАМЕРОЙ

В этом разделе описаны основные операции с видеокамерой, такие как включение/выключение, переключение режимов и настройка экранных индикаторов.



ВКЛЮЧЕНИЕ/ВЫКЛЮЧЕНИЕ ВИДЕОКАМЕРЫ

Можно включить или выключить питание, нажимая кнопку **Питания** (⏻).

НАСТРОЙКА РЕЖИМОВ РАБОТЫ

При каждом нажатии кнопки **воспроизведения** (⏮) режим работы изменяется в приведенном ниже порядке:
Режим записи ↔ Режим воспроизведения

Режим	Функции
Режим записи	Видеозапись или фотосъемка.
Режим воспроизведения	Воспроизведение видео, просмотр фотографий или редактирование.



- В этой видеокамере предусмотрен один режим для видеозаписи и фотосъемки. Можно легко записывать видео и фотографии в одном режиме, не переключаясь.
- При включении видеокамеры со встроенной памятью запускается функция самодиагностики, при этом может появиться сообщение. В этом случае см. Раздел "предупреждающие индикаторы и сообщения" (на стр. 72, 73) и выполните действия по устранению неисправности.

При использовании видеокамеры впервые

В случае использования видеокамеры впервые или после сброса настроек на дисплее запуска отобразится экран даты и времени. Установите дату и время. ➔ стр. 23
Если не установить дату и время, то экран их установки будет появляться каждый раз при включении видеокамеры.

ОНТЕКСТНОЕ МЕНЮ (ФУНКЦИИ КНОПКИ ОК)

В контекстном меню представлены наиболее часто используемые функции (функции кнопки ОК), соответствующие выбранному режиму.

При нажатии кнопки **ОК** на ЖК-дисплее отображается контекстное меню с часто используемыми функциями.

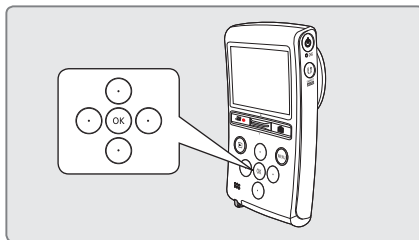

Пример. настройка режима отображения в режиме записи при помощи контекстного меню (кнопка ОК).

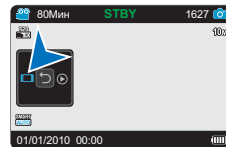

1. Нажмите кнопку **ОК** в режиме ожидания.
 - Отобразится контекстное меню.
2. Чтобы выбрать режим отображения, нажмите кнопку ◀.
 - Значок режима отображения (□□) будет выделен.
3. При каждом нажатии кнопки ◀ на дисплее будет отображаться приведенная ниже информация о режимах отображения.
обычное отображение → полноэкранный режим → отображение выкл.
 - Выберите необходимый режим, после чего нажмите кнопку **ОК**, чтобы подтвердить выбор.
 - Нажмите кнопку **ОК**, чтобы выйти из контекстного меню.



Выше приведен пример настройки режима отображения в режиме записи. Процесс настройки будет отличаться в зависимости от функции.

ОСНОВНЫЕ ОПЕРАЦИИ С ВИДЕОКАМЕРОЙ

ИСПОЛЬЗОВАНИЕ КНОПОК ▲/▼/◀/▶/OK

Кнопка	Режим записи	Режим воспроизведения		Выбор пунктов меню
		Режим воспроизведения видео: Единый вид	Режим просмотра фотографий: Единый вид	
OK	 <ul style="list-style-type: none"> • Ткрытие контекстного меню • Подтверждение выбора • Выход из контекстного меню 	 <ul style="list-style-type: none"> • Ткрытие контекстного меню • Воспроизведение/пауза 	 <ul style="list-style-type: none"> • Ткрытие контекстного меню • Воспроизведение / Зум во время воспроизведения (x2,0 – x5,0) 	Подтверждение выбора
▲ (●)	-	Увеличение громкости	-	Перемещение курсора вверх
▼ (●)	-	Снижение уровня громкости	-	Перемещение курсора вниз
◀ (●)	Дисплея При каждом нажатии кнопки ◀ на дисплее будет отображаться приведенная ниже информация о режимах отображения. обычное отображение → полноэкранное отображение → отображение выкл	<ul style="list-style-type: none"> • Поиск при воспроизведении RPS (поиск в обратном направлении) со скоростью: x2→x4→x8→x16→x32 • Воспроизведение предыдущего элемента • Покадровое воспроизведение 	Предыдущее изображение	Переход к предыдущему меню
▶ (●)	Быстр. просмотр Можно просмотреть последние записанные видео- и фотофайлы сразу после выполнения записи.	<ul style="list-style-type: none"> • Поиск при воспроизведении RPS (поиск в обычном направлении) со скоростью: x2→x4→x8→x16→x32 • Воспроизведение следующего элемента • Покадровое воспроизведение • Скорость замедленного воспроизведения вперед: x1/2→x1/4→x1/8 	Следующее изображение	Переход к следующему меню

начальные настройки

ВКЛЮЧЕНИЕ ПИТАНИЯ И УСТАНОВКА ДАТЫ И ВРЕМЕНИ

при первом включении видеокамеры со встроенной памятью установите дату и время. Если не установить дату и время, экран установки даты и времени будет появляться каждый раз при включении видеокамеры.

1. Нажмите кнопку **Питания** (), чтобы включить видеокамеру.
 - При первом включении видеокамеры отображается экран установки даты/времени.
2. Установите значение даты или времени, нажав кнопки **▲/▼**. Нажмите кнопку **OK** после установки каждого значения даты или времени. Курсор перемещается к следующему значению.
3. После установки значения для минут и нажатия кнопки **OK** экран настройки даты и времени закрывается.

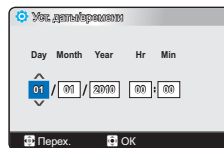
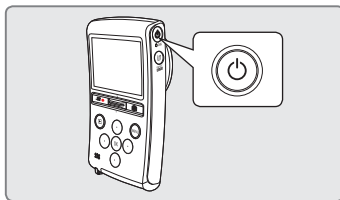

Можно установить год до 2039.

Встроенная аккумуляторная батарея

- В комплект поставки видеокамеры входит встроенная аккумуляторная батарея, которая сохраняет настройки времени и даты даже после отключения питания.
- Когда батарея полностью разряжена, предыдущие настройки даты и времени сбрасываются и устанавливаются настройки по умолчанию. В этом случае необходимо зарядить встроенную аккумуляторную батарею. Затем необходимо снова установить дату/время.

Зарядка встроенной аккумуляторной батареи

- Встроенная батарея всегда заряжается, когда видеокамера подключена к переменному току, а также при подсоединении батарейного блока.
- Если видеокамера не используется в течении двух недель без подключения к переменному току или присоединения батарейного блока, встроенная батарея полностью разряжается. В таком случае необходимо зарядить встроенную батарею, подключив ее к прилагаемому адаптеру переменного тока на 24 часа.

начальные настройки

ВЫБОР ЯЗЫКА ЭКРАННОГО МЕНЮ

можно выбрать необходимый язык для отображения экрана меню и сообщений.

1. Нажмите кнопку **MENU**.
 - Появится экран меню.
2. Нажмите кнопку ◀/▶, чтобы выбрать пункт **"Настройка"**.
 - Появится окно настроек.
3. Нажмите кнопку ▲/▼, чтобы выбрать **"Language"**, затем нажмите кнопку **OK**.
4. Нажмите кнопку ▲/▼, чтобы выбрать необходимый язык экранного меню, затем нажмите кнопку **OK**.
5. Для выхода нажмите кнопку **MENU**.
 - Язык экранного меню изменится на выбранный язык.

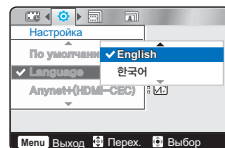
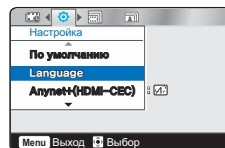
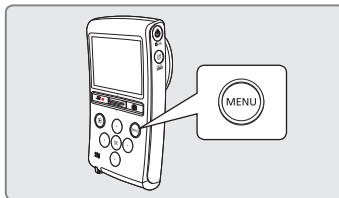

Элементы подменю

"English" → "한국어" → "Français" → "Deutsch" →
"Italiano" → "Español" → "Português" → "Русский" →
"中文" → "ایرانی"



- Параметр **"Language"** может быть изменен без предварительного уведомления.
- Выбранный язык сохраняется даже без батарейного блока или адаптера переменного тока.
- Формат даты и времени может изменяться в зависимости от выбранного языка.

ПОДГОТОВКА К НАЧАЛУ ЗАПИСИ

ВСТАВКА/ИЗВЛЕЧЕНИЕ КАРТЫ ПАМЯТИ (НЕ ВХОДИТ В КОМПЛЕКТ ПОСТАВКИ)

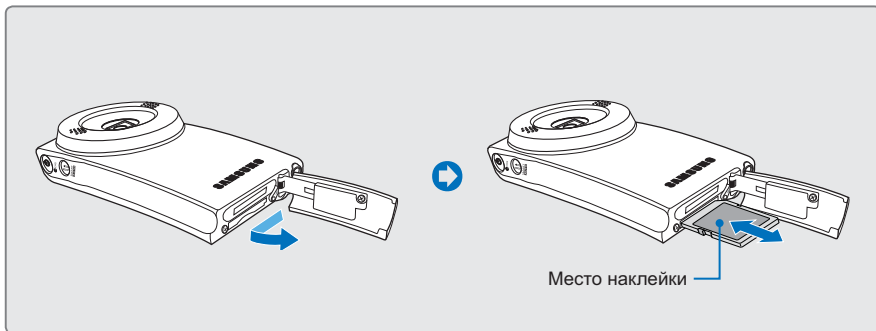

Установка карты памяти

1. Откройте крышку отсека для карты памяти, переместив регулятор **ОТКРЫТИЯ**, как показано на рисунке.
2. Вставьте карту памяти в гнездо до легкого щелчка.
 - Убедитесь, что логотип карты SD/SDHC направлен вверх, а видеочасть расположена так, как показано на рисунке.
3. Закройте крышку отсека для карты памяти.

Для извлечения карты памяти

1. Откройте крышку отсека для карты памяти, переместив регулятор **ОТКРЫТИЯ**, как показано на рисунке.
2. Осторожно нажмите карту памяти, чтобы извлечь ее.
3. Закройте крышку отсека для карты памяти.



- Чтобы избежать потери данных, выключите видеочасть, нажав кнопку **Питания** (⏻), прежде чем вставлять или извлекать карту памяти.
- Не нажимайте сильно на карту памяти. Карта памяти может выскочить.



Видеочасть поддерживает только карты SD (Secure Digital) и SDHC (Secure Digital High Capacity). Совместимость карт памяти с видеочастью зависит от изготовителя и их типов.

ПОДГОТОВКА К НАЧАЛУ ЗАПИСИ

ВЫБОР ПОДХОДЯЩЕЙ КАРТЫ ПАМЯТИ (НЕ ВХОДИТ В КОМПЛЕКТ ПОСТАВКИ)

Совместимые карты памяти

- Видеокамера поддерживает карты SD (Secure Digital) и SDHC (Secure Digital High Capacity). Рекомендуется использовать карту SDHC (Secure Digital High Capacity). Камера поддерживает карты SD объемом до 2 ГБ. Карты SD объемом более 2 ГБ не гарантируют нормальную работу видеокамеры.
- Карты памяти MMC (Multi Media Card) и MMC Plus не поддерживаются.
- Объем совместимых карт памяти: SD 1 – 2 ГБ, SDHC 4 – 32 ГБ
- Используйте торговые марки совместимых карт памяти. Работа других не гарантируется. Проверьте совместимость при покупке карты памяти.
 - Карты SDHC/SD: Panasonic, SanDisk, TOSHIBA
- Для обеспечения наилучших результатов видеозаписи рекомендуется использовать карту памяти, поддерживающую более высокую скорость записи.
 - Скорость записи: Рекомендуется 5 Мб/сек или выше.
- Карты памяти SD/SDHC оснащены механическим переключателем защиты от записи. Установка переключателя предотвращает случайное стирание файлов, записанных на карту. Чтобы разрешить запись, передвиньте переключатель вверх по направлению к контактам. Чтобы установить защиту от записи, передвиньте переключатель вниз.

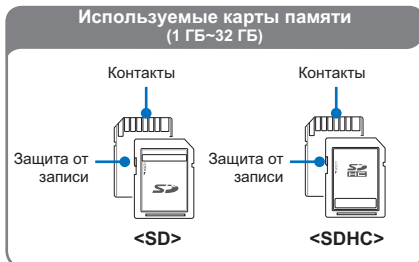

Карты SDHC (Secure Digital High Capacity)

- Карта памяти SDHC (Secure Digital High Capacity)
 - Карта SDHC является более новой версией (Ver.2.00) карты SD и поддерживает объем памяти более 2 ГБ.
 - Не может использоваться с текущими устройствами узла, которые поддерживают SD.

Основные меры предосторожности при использовании карты памяти

- Поврежденные данные могут быть утеряны. Рекомендуется сохранять резервные копии важных данных на жестком диске ПК.
- Отключение питания или извлечение карты памяти при выполнении операций форматирования, удаления, записи и воспроизведения может привести к потере данных.
- После изменения на ПК имени файла или папки, хранящейся на карте памяти, видеокамера может не распознать измененный файл.

Использование карты памяти

- Во избежание потери данных рекомендуется выключать питание перед установкой карты памяти или ее извлечением.
- Использование карт памяти, отформатированных на других устройствах, не гарантируется. Необходимо отформатировать карту памяти с помощью этой видеокамеры.
- Следует отформатировать новые карты памяти, а также карты памяти с данными, не распознаваемыми этой видеокамерой или сохраненными с помощью других устройств. Обратите внимание, что при форматировании удаляются все данные, хранящиеся на карте памяти.
- Если не удается использовать карту памяти, которая ранее использовалась на другом устройстве, отформатируйте ее на данной камере ВЧ. Обратите внимание, что при форматировании удаляется вся информация, хранящаяся на карте памяти.
- Карта памяти имеет ограниченный срок службы. Если не удается записать новые данные, необходимо приобрести новую карту памяти.
- Карту памяти не следует сгибать, ронять или ударять.
- Не кладите посторонние предметы на контакты карты памяти. При необходимости используйте мягкую сухую ткань для очистки разъемов.
- На месте наклейки не должно быть ничего постороннего, только сама наклейка.
- Храните карту памяти в недоступном для детей месте, чтобы они не могли проглотить ее.

Примечание по использованию

- Компания Samsung не несет ответственности за потерю данных вследствие неправильного использования.
- Во избежание потери данных вследствие перемещения и статического электричества рекомендуется использовать футляр для карты памяти.
- При длительном использовании карта памяти может нагреваться. Это нормальное явление и не является признаком неисправности.

Видеокамера поддерживает карты памяти SD и SDHC для хранения данных.

Скорость передачи данных может различаться в зависимости от производителя и системы производства карт.

- Система SLC (одноуровневая ячейка): включена более высокая скорость записи.
- Система MLC (многоуровневая ячейка): поддерживается только малая скорость записи.

Для обеспечения наилучших результатов рекомендуется использовать карту памяти, поддерживающую более высокую скорость записи.

При записи видео на карту памяти с меньшей скоростью записи могут возникнуть некоторые трудности с хранением видео на карте памяти. Возможна даже потеря видеоданных во время записи.

В целях сохранения каждого бита записываемого видео видеокамера принудительно записывает видео на карту памяти и отображает такое предупреждение:

“Низкая скор. карты. Уменьшите разрешение записи.”

При использовании карты памяти с более низкой скоростью записи разрешение и качество записи может быть ниже установленного значения.

☛ стр. 41

Однако чем выше разрешение и качество записи, тем больше памяти используется.

ПОДГОТОВКА К НАЧАЛУ ЗАПИСИ

ВРЕМЯ И ОБЪЕМ ЗАПИСИ

- Далее отображается максимальное время записи и количество изображений, которое можно получить с помощью видеокамеры со встроенной памятью в зависимости от разрешения/емкости памяти.
- Для записи видеоизображений и фотографий помните о приблизительных максимальных пределах.

Время для записи видеоизображений

Носитель	Карта памяти (SDHC/SD)						
	Емкость	1ГБ	2ГБ	4ГБ	8ГБ	16ГБ	32ГБ
Разрешение							
1080/25р	6	13	27	57	113	225	
720/50р	9	18	38	80	157	313	
720/25р	13	27	54	114	223	445	
576/50р	17	35	70	147	288	575	

(Единица измерения: приблизительная продолжительность записи в минутах)

Количество записываемых фотографий

Носитель	Карта памяти (SDHC/SD)						
	Емкость	1ГБ	2ГБ	4ГБ	8ГБ	16ГБ	32ГБ
Разрешение							
10M(3648x2736)	204	397	787	1627	3176	6350	
8M(3264x2448)	255	499	987	2040	3983	7695	
6M(3328x1872)	326	634	1255	2593	5061	9999	
5M(2592x1944)	404	790	1565	3233	6310	9999	
3M(2048x1536)	642	1242	2459	5080	9916	9999	
2M(1920x1080)	974	1902	3765	7779	9999	9999	

(Единица измерения: приблизительное количество изображений)

1 ГБ \approx 1000 000 000 байт. Реальная емкость отформатированных данных может быть меньше, поскольку часть памяти используется внутренней микропрограммой.



- Предыдущие значения определены условиями стандартного тестирования записи компании Samsung и могут отличаться в зависимости от условий тестирования и использования.
- Чем выше значения разрешения, тем больший объем памяти используется.
- Изображения с высоким разрешением занимают больше памяти, чем изображения с низким разрешением. Чем выше выбрано разрешение, тем меньше остается в памяти пространства для видеозаписи.
- Во время записи сложных сцен с большим количеством движения и цветов размер файла будет увеличен.
- Карты памяти, емкость которых превышает 32ГБ, могут работать неправильно.
- Максимальный размер видеофайла, который можно записать за один раз, составляет 3,8 ГБ.
- В одной папке можно сохранить до 9999 видео- и фотофайлов.
- Коэффициент сжатия автоматически настраивается для записываемого изображения, и время записи может изменяться соответственно.
- Видеокамера позволяет снимать фотографии с разрешением 8 мегапикселей. При установке разрешения на значение 10М видеокамера масштабировует снятые фотографии до размера, соответствующего размеру снимков с разрешением 10 мегапикселей.

ИСПОЛЬЗОВАНИЕ РЕМЕШКА ДЛЯ ЗАПЯСТЬЯ

Просунув руку через отверстие ремня, закрепите его на запястье во избежание падения видеокмеры.

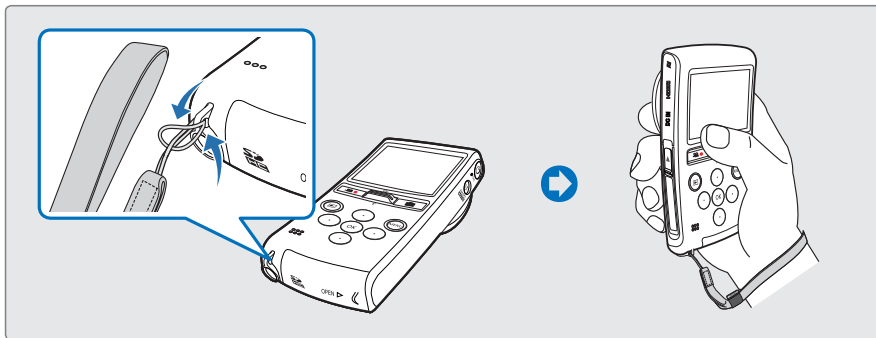

ОСНОВНЫЕ ПОЛОЖЕНИЯ ВИДЕОКАМЕРЫ

Во время записи удерживайте видеокamerу надлежащим образом: не закрывайте пальцами объектив или внутренний микрофон, а также избегайте непроизвольного нажатия кнопок.

Настройка угла съемки

Сфокусируйте видеокamerу на объекте так, как показано на рисунке.

1. Зафиксируйте ремень на руке.
2. Примите устойчивое положение и убедитесь в отсутствии опасности столкновения с другим человеком или объектом.
3. Сфокусируйте видеокamerу на объекте так, как показано на рисунке.

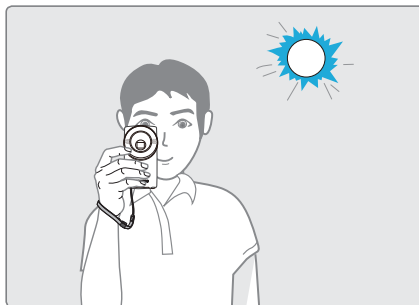

При съемке рекомендуется занимать такое положение, когда солнце находится позади вас.

запись

ЗАПИСЬ ВИДЕОФАЙЛОВ ИЛИ ФОТОГРАФИЙ

- Видеокамера поддерживает высокую четкость (HD) и стандартную четкость (SD) качества изображения.
- Для фотографий поддерживаются различные разрешения.
- Перед записью установите необходимое качество изображения. ↘ стр. 41, 42
- Эта камера предоставляет один режим записи, который сочетает в себе режимы записи видео и фото. Благодаря этому вы можете легко записывать видеофайлы и фотографии в одном режиме без необходимости изменять режим записи.

ПРЕДВАРИТЕЛЬНАЯ ПРОВЕРКА!

- Вставьте карту памяти в видеокамеру. ↘ стр. 25
- Проверьте наличие изображения объекта на ЖК-дисплее.

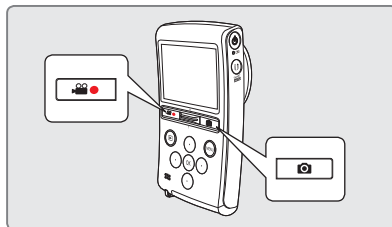

Запись видео

1. Нажмите кнопку **начала/остановки записи** (📹●).
 - Отобразится индикатор записи (●) и начнется запись.
2. При повторном нажатии кнопки **начала/остановки записи** (📹●) видеокамера со встроенной памятью перейдет в режим паузы.

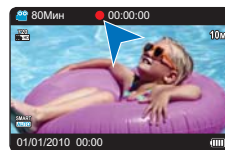

Запись фотографий.

1. Нажмите кнопку **фото** (📷) наполовину.
 - Проверить изображение объекта.
2. Нажмите кнопку **фото** (📷) полностью.
 - При этом воспроизводится звук затвора. Когда исчезает индикатор съемки (▶▶▶), фотография записана.
 - Во время сохранения фотографии на носитель нельзя выполнить следующую запись.



Если режим Smart Auto выключен, будет отображаться рамка автофокусировки.

Быстр. просмотр

С помощью функции “Быстрый просмотр” после завершения записи можно просматривать последние созданные видео или фотоизображения.

1. Нажмите кнопку **OK** в режиме ожидания сразу после окончания записи.
 - Отобразится контекстное меню (функции кнопки OK).
2. Нажмите кнопку **▶**, чтобы просмотреть последнее записанное видео (или фото).
 - В режиме быстрого просмотра используйте кнопки **◀/▶/OK** для поиска в текущем файле.
 - Нажмите кнопку **MENU**, чтобы удалить запись, которая воспроизводится.
 - По завершении быстрого воспроизведения видеорежима переходит в режим ожидания.

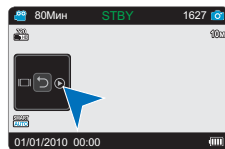

Во время работы с носителем не нажимайте кнопку **Питания** (⏻) и не извлекайте карту памяти. Это может привести к повреждению носителя или данных на носителе.



- Видео сжимаются в формате H.264 (MPEG-4.AVC).
- Закончив запись, извлеките аккумуляторную батарею, чтобы предотвратить потребление питания.
- Сведения об отображении информации на дисплее см. на стр. 13.
- Информацию о приблизительном времени записи см. на стр. 28.
- Звук записывается при помощи внутренних стереомикрофонов, расположенных с обеих сторон объектива. Убедитесь, что микрофон не заблокирован.
- Перед записью важного видео проверьте функцию записи, чтобы убедиться, что нет проблем с записью звука и изображения.
- Яркость ЖК-экрана можно настроить в параметрах меню. Настройка ЖК-дисплея не влияет на изображение, которое записывается. ➔ стр. 54
- Различные функции, доступные при записи, см. в разделе “Элементы меню записи”. ➔ стр. 41~44
- Если кабель питания или батареи отключены, или режим записи отключен во время записи, система перейдет в режим восстановления данных. Во время восстановления данных другие функции недоступны.
- файлы фотографий, записанные с помощью камеры со встроенной памяти, соответствуют стандарту DCF (единый формат для файлов цифровых устройств), установленного JEITA (японская ассоциация электронной промышленности и информационных технологий).
- DCF - это интегрированный формат файлов изображения для цифровых камер. файлы изображения можно использовать на всех цифровых устройствах, поддерживающих стандарт DCF.
- С помощью кнопки **начала/остановки записи** (⏻), **фото** (📷) или **воспроизведения** (▶) можно осуществлять переход между режимами воспроизведения и записи.

Предупреждение относительно повышения температуры

Если во время записи видеорежима нагревается, на ЖК-дисплее отображается сообщение “**Во избежание перегрева прекратите запись видео. При нормальной температуре перейдите в режим ОЖИД.**”. Прежде чем снова использовать видеорежим, подождите, пока температура не снизится.

ЗАПИСЬ С АВТОМАТИЧЕСКИМ РАСПОЗНАВАНИЕМ СЦЕНЫ (SMART AUTO)

Удобная функция SMART AUTO автоматически оптимизирует настройки видеокамеры в соответствии с условиями съемки, что позволяет добиться отличных результатов даже новичкам.

1. Нажмите кнопку **SMART AUTO**.
 - Значок Smart Auto (SMART AUTO) отобразится на ЖК-экране.
2. Выберите желаемое положение объекта в кадре.
 - При настройке фокуса видеокамера автоматически определяет сцену.
 - Значок соответствующей сцены отобразится на ЖК-экране.

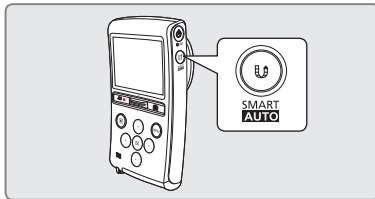

	Отображается во время ночной съемки. (Ночь)
	Отображается во время съемки пейзажей с подсветкой. (Подсветка)
	Отображается во время съемки вне помещения. (Пейзаж)
	Отображается во время съемки крупным планом. (Макросъемка)
	Отображается во время съемки быстро движущихся объектов. (Действие)
	Отображается во время съемки портретов. (Портрет)



<Отображается во время съемки быстро движущихся объектов>

3. Чтобы записать видео или фото, нажмите кнопку **начала/остановки записи** (RECORD) или **фото** (CAMERA).
4. Чтобы отменить режим Smart Auto, нажмите кнопку **SMART AUTO** снова.



- Если видеокамере не удается распознать условия съемки, запись выполняется с обычными настройками (SMART AUTO).
- Видеокамера может выбрать неправильный режим сцены в зависимости от условий съемки (например, при дрожании видеокамеры, недостаточном освещении объекта, а также в тех случаях, когда объект находится на большом расстоянии).
- Направление и освещенность лиц влияет на определение видеокамерой режима портрета.
- При съемке сцены, которая характеризуется несколькими параметрами одновременно, режим Smart Auto определит следующую приоритетность распознавания сцены:
Ночь → Подсветка → Портрет → Макросъемка → Действие → Пейзаж
а) если одновременно можно применить режим ночной съемки и режим портрета, то выбирается ночная съемка и отображается соответствующий значок;
б) если одновременно можно применить режим съемки с подсветкой и режим портрета, то выбирается съемка с подсветкой и отображается соответствующий значок.

ФОТОСЪЕМКА В РЕЖИМЕ ВИДЕОЗАПИСИ (ДВОЙНАЯ ЗАПИСЬ)

С помощью видеокамеры можно выполнять фотосъемку, не останавливая видеозапись. Записывать видео и фотографировать одновременно, не переключая режимы, очень удобно.

1. Нажмите кнопку **начала/остановки записи** (⏏●).

- Отображается индикатор записи (●), и начинается запись.

2. Нажмите кнопку **фото** (📷) для съемки желаемого кадра во время записи видео.

- Когда индикатор (▶▶▶) исчезает, фотография записывается без звука затвора.
- Видеозапись не останавливается даже во время фотосъемки.
- Чтобы остановить запись, нажмите кнопку **начала/остановки записи** (⏏●) еще раз.

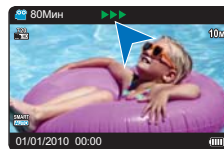
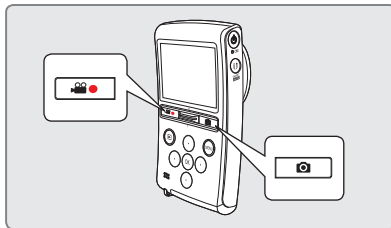

- **Фотосъемка невозможна в таких случаях:**
 - Если во время записи используется функция длительной записи.
- Разрешение снятых фотографий зависит от установленного разрешения видео (как указано ниже).

Разрешение видео	Разрешение снятых фотографий
1080/25p	1920x1080
720/50p, 720/25p	1280x720
576/50p	896x504

УВЕЛИЧЕНИЕ И УМЕНЬШЕНИЕ

- Используйте функцию увеличения для съемки крупным планом или широкоугольной записи.
- Регулятор **зума** в этой видеокамере позволяет выполнять запись с использованием оптического и интеллектуального зума.

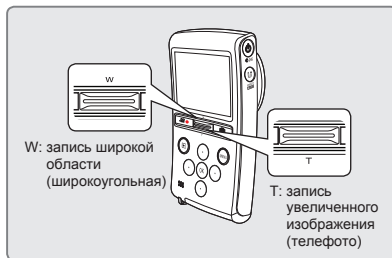

Увеличение

Передвиньте регулятор **зума** в направлении символа **T** (телефото).

- Отдаленный объект постепенно увеличивается и может быть записан так, как будто находится близко к объективу.
- Видеокамера обеспечивает указанный ниже уровень зуммирования.
 - Оптический зум: x3 (только в режиме фотосъемки)
 - Интеллектуальный зум: x3,6 (только в режиме видеосъемки)



Уменьшение

Передвиньте регулятор **зума** в направлении символа **W** (широкоугольный).

- Объект движется дальше.
- Наименьшее увеличение видеофайла, записанного с уменьшением, является стандартным увеличением (исходный размер объекта).



- Частое использование функции зума повышает потребление питания.
- Минимальное фокусное расстояние между камерой и объектом составляет 20 см (около 7,87 дюймов) для широкого угла и 80 см (около 31,50 дюймов) для телефото.
- Если во время съемки используется зум, на видеозаписи может присутствовать шум, возникающий при работе видеокамеры (например, звук нажатия кнопок).
- При использовании зума во время записи видео звук временно отключается. По окончании зуммирования возможность записи звука возобновляется.

базовое воспроизведение

ВЫБОР РЕЖИМА ВОСПРОИЗВЕДИЯ

- Можно по очереди устанавливать режим записи и режим воспроизведения с помощью кнопки **воспроизведения** (▶).
- Последний созданный файл подсвечивается в эскизном указателе.
- Параметры отображения эскизов устанавливаются в зависимости от последнего использованного режима ожидания.
- Можно выбрать параметры отображения эскизов видео- и фотофайлов, выбрав такие пункты меню **“Режим воспроизв.”**: “HD Видео”, “SD Видео” или “Фото”. → стр. 45



Изменение режимов воспроизведения

Можно выбирать режимы работы видеокамеры, коснувшись ярлычков на ЖК-экране или нажав соответствующие кнопки:



Кнопка MENU → <Режим воспроизв.> → <HD Видео>, <SD Видео>, <Фото>

базовое воспроизведение

ВОСПРОИЗВЕДЕНИЕ ВИДЕОИЗОБРАЖЕНИЙ

Можно быстро найти необходимое видео с помощью эскизных указателей.

ПРЕДВАРИТЕЛЬНАЯ ПРОВЕРКА

- Вставьте карту памяти в видеокамеру. ➔ стр. 25

1. Нажмите кнопку **воспроизведения** (▶), чтобы выбрать режим воспроизведения.
 - Появится эскизный указатель.
 - Можно выбрать параметры отображения эскизов видео- и фотофайлов, выбрав такие пункты меню **“Режим воспроизв.”**: “HD Видео”, “SD Видео” или “Фото”. ➔ стр. 45
 - После выбора видеофайла на экране отображается время воспроизведения.
 - Отобразится эскиз последнего созданного или воспроизведенного файла.
2. Нажмите кнопку ▲/▼/◀/▶, чтобы выбрать необходимое видеоизображение, после чего нажмите кнопку **ОК**.
 - Отобразится контекстное меню и начнется воспроизведение выбранного видеоизображения.
 - Чтобы вернуться к виду эскизных указателей во время воспроизведения, используйте регулятор **зума**.

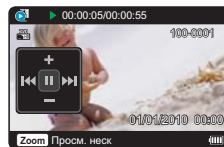
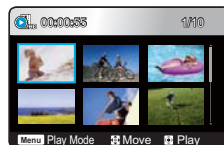
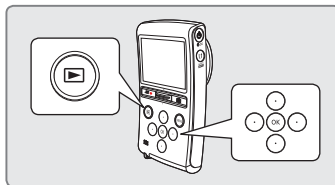

Не отключайте питание и не вынимайте карту памяти во время воспроизведения фотографий. Это может привести к повреждению записанных данных.



- Видеофайлы могут не воспроизводиться на видеокамере со встроенной памятью в следующих случаях:
 - Видеофайлы имеют формат, не поддерживаемый видеокамерой со встроенной памятью.
- Встроенный динамик и ЖК-экран автоматически выключаются, если к видеокамере подключен аудио-/видеокабель. При подключении видеокамеры к внешним устройствам регулировку громкости следует выполнять на внешнем устройстве.
- Можно также воспроизводить видеоизображения на экране телевизора, подключив к нему видеокамеру со встроенной памятью. ➔ стр. 59-70
- С помощью Intelli-Studio можно загружать записанные видео и фотографии на сайт YouTube, Flickr или FaceBook. ➔ стр. 63
- Различные функции, доступные при воспроизведении, см. в разделе “парам. воспр.”. ➔ стр. 45-50
- Время загрузки может быть разным в зависимости от разрешения и качества выбранного видеофайла.

Различные операции воспроизведения

Воспроизведение неподвижного изображения (пауза) (▶/||)

- Во время воспроизведения нажмите кнопку **OK**.
 - Для возобновления нормального воспроизведения нажмите кнопку **OK** еще раз.

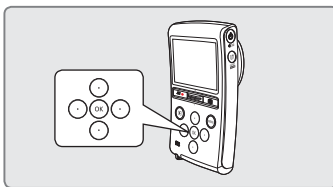

Поиск при воспроизведении (◀◀/▶▶)

- Во время воспроизведения нажмите и удерживайте кнопку ◀▶ для выполнения поиска назад/вперед.
- Неоднократное нажатие кнопки ◀▶ увеличивает скорость поиска в выбранном направлении.
 - RPS (поиск в обратном направлении) со скоростью: x2→x4→x8→x16→x32
 - FPS (поиск в обычном направлении) со скоростью: x2→x4→x8→x16→x32
- Для возобновления нормального воспроизведения нажмите кнопку **OK**.

Воспроизведение с пропуском (◀◀/▶▶)

- Во время воспроизведения нажмите кнопку ▶, чтобы перейти к началу следующего файла. Нажимая кнопку ▶ несколько раз, можно пропускать последующие файлы.
- Во время воспроизведения нажмите кнопку ◀, чтобы перейти к началу текущего файла. Нажимая кнопку ◀ несколько раз, можно пропускать файлы в обратном направлении.
- Нажмите кнопку ◀ и удерживайте ее около 3 секунд с момента начала воспроизведения текущего файла, чтобы перейти к предыдущему файлу.

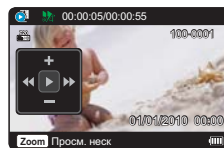
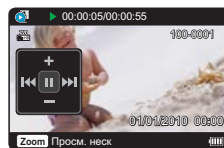

Покадровое воспроизведение (◀||/||▶)

- В режиме паузы нажмите кнопку ◀||, чтобы выполнить последовательное воспроизведение назад/вперед кадр за кадром.
 - Для возобновления нормального воспроизведения нажмите кнопку **OK**.

Замедленное воспроизведение (||▶)

- Во время паузы нажмите и удерживайте кнопку ▶ для замедленного воспроизведения вперед.
- Во время замедленного воспроизведения нажмите кнопку ▶, чтобы изменить скорость воспроизведения.
 - Скорость замедленного воспроизведения вперед: x1/2→x1/4→x1/8
- Для возобновления нормального воспроизведения нажмите кнопку **OK**.



При воспроизведении во время поиска, пропуска, замедленного или покадрового воспроизведения (кроме нормального воспроизведения) функция аудио не поддерживается.

Регулировка громкости

- Нажмите кнопку **OK**, чтобы отобразить контекстное меню.
- Нажмите кнопку ▲/▼ для увеличения или уменьшения громкости.
 - Записываемый звук можно слышать из встроенного громкоговорителя.
 - Можно настроить уровень громкости от 0 до 10.



базовое воспроизведение

ПРОСМОТР ФОТОГРАФИЙ

Эта функция доступна только в режиме просмотра фотографий.

ПРЕДВАРИТЕЛЬНАЯ ПРОВЕРКА!

Вставьте карту памяти в видеокамеру. ➔ стр. 25

1. Нажмите кнопку **воспроизведения** (▶), чтобы выбрать режим воспроизведения.

- Появится эскизный указатель.
- Можно выбрать параметры отображения эскизов видео- и фотофайлов, выбрав такие пункты меню **“Режим воспроизв.”**: **“HD Видео”**, **“SD Видео”** или **“Фото”**. ➔ стр. 45
- Отобразится эскиз последнего созданного или воспроизведенного файла.

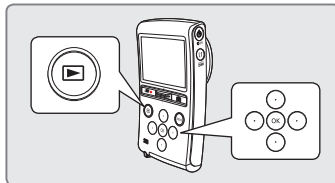

2. Нажмите кнопку **▲/▼/◀/▶**, чтобы выбрать необходимую фотографию, после чего нажмите кнопку **OK**.

- Отобразится контекстное меню и начнется воспроизведение выбранной фотографии в полноэкранном режиме.
- Для просмотра предыдущего/следующего файла нажмите кнопку **◀/▶**.
- Чтобы вернуться к виду эскизных указателей во время воспроизведения, используйте регулятор **зума**.

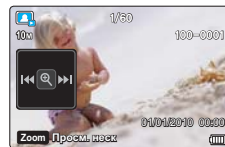
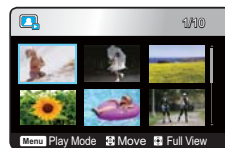

Не отключайте питание и не вынимайте карту памяти во время воспроизведения фотографий. Это может привести к повреждению записанных данных.



- Видеокамера не может нормально воспроизводить следующие типы файлов фото:
 - Фото, в формате файла, который не поддерживается видеокамерой (не отвечает стандарту DCF).
- Время загрузки может отличаться в зависимости от разрешения выбранной фотографии.
- Эта видеокамера поддерживает файловый формат JPEG (несмотря на это, примите к сведению, что отображаться могут не все файлы JPEG).

УВЕЛИЧЕНИЕ ВО ВРЕМЯ ВОСПРОИЗВЕДЕНИЯ

Просматриваемое изображение можно увеличить, нажав кнопку **OK** на видеокамере.

1. Выберите фотографию, которую необходимо увеличить.
2. Отрегулируйте увеличение с помощью кнопки **OK**.
 - На дисплее отобразится рамка, и изображение будет увеличиваться, начиная от центра.
 - Нажимая кнопку **OK**, можно выполнить увеличение в степени от x2,0 до x5,0.
 - Во время использования функции зума при воспроизведении невозможно выбрать другие изображения.
3. Нажмите кнопку **▲/▼/◀/▶**, чтобы переместить необходимый фрагмент в центр экрана.
4. Чтобы отменить, используйте регулятор **зума**.

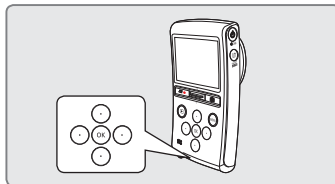

- Функцию зума во время воспроизведения нельзя использовать для изображений, записанных на других устройствах.
- Функция зума при воспроизведении доступна только в режиме просмотра одного изображения.

ДОПОЛНИТЕЛЬНЫЕ ВОЗМОЖНОСТИ СЪЕМКИ

ИЗМЕНЕНИЕ НАСТРОЕК МЕНЮ

- Можно изменять настройки меню, чтобы выполнять настройку видеокамеры со встроенной памятью.
- Откройте необходимый экран меню и измените настройки, выполнив описанные ниже действия.

Пример. Установка разрешения видеофайла в режиме записи

1. Нажмите кнопку **MENU**.
 - Появится экран меню.
2. Нажмите кнопку **◀/▶**, чтобы выбрать пункт **“Разреш. видео”**.
3. Выберите необходимый элемент подменю при помощи кнопки **▲/▼**, после чего нажмите кнопку **OK**.
4. Для выхода нажмите кнопку **MENU**.

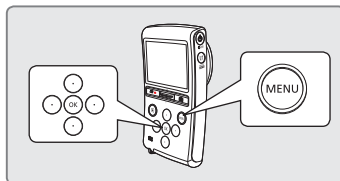

- Выбранный элемент будет применен, и отобразится соответствующий индикатор.
 - Однако если выбрано значение **“Авто”**, индикатор элемента может не отображаться на экране.
 - Можно проверить индикатор выбранного режима, только если установлен режим полного отображения информации на дисплее. ↪ стр. 21
- Существует несколько функций, которые невозможно использовать одновременно в меню. Невозможно выбрать серые пункты меню. См. раздел поиска и устранения неисправностей для просмотра примеров неприемлемых сочетаний функций и элементов меню. ↪ стр. 79

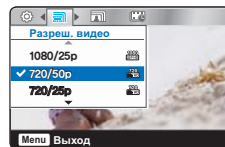

ЭЛЕМЕНТЫ МЕНЮ ЗАПИСИ

Доступные элементы меню могут отличаться в зависимости от режима работы. Для получения дополнительной информации о работе см. соответствующую страницу.

Элементы	Значение по умолчанию	Стр.
Разреш. видео	720/50p	41
Разреш. фото	10M(3648x2736)	42
Время длит. Зап	Выкл.	43



- Эти элементы и значения по умолчанию могут изменяться без уведомления.
- Видеокамера позволяет снимать фотографии с разрешением 8 мегапикселей. При установке разрешения на значение 10M видеокамера масштабирует снятые фотографии до размера, соответствующего размеру снимков с разрешением 10 мегапикселей.

Разреш. видео

Можно выбрать разрешение записываемого видео.

ПРЕДВАРИТЕЛЬНАЯ ПРОВЕРКА!

Выберите режим видеозаписи, нажав кнопку **воспроизведения** (▶). ↗ стр. 20

1. Нажмите кнопку **MENU** → кнопку ◀▶ → **“Разреш. видео”**.
2. При помощи кнопки ▲/▼ выберите необходимый элемент подменю. → кнопку **OK**.
3. Для выхода из меню нажмите кнопку **MENU**.

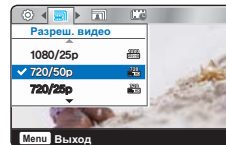

Элементы подменю

- **1080/25p** (1080p/25p): Запись в формате HD (1920x1080 25p).
- **720/50p** (720p/50p): Запись в формате HD (1280x720 50p).
- **720/25p** (720p/25p): Запись в формате HD (1280x720 25p).
- **576/50p** (576p/50p): RЗапись в формате HD (720x576 50p).



<ТВ высокой четкости>
1920x1080 25p
1280x720 50p
1280x720 25p



<ПК/Интернет/мобильное устройство>
1280x720 50p
1280x720 25p
720x576 50p



<Обычный телевизор>
720x576 50p



- “50p”/”25p” указывает на то, что видекамера выполняет съемку в режиме прогрессивной развертки (50/25 кадров в секунду).
- Записанные файлы закодированы с переменной битовой скоростью. VBR - это система кодировки, автоматически регулирующая битовую скорость в соответствии с записью изображения.
- Изображения с высоким разрешением занимают больше памяти, чем изображения с низким разрешением. Чем выше выбрано разрешение, тем меньше остается в памяти пространства для видеозаписи.
- Время записи зависит от разрешения записываемого видео. ↗ стр. 28

ДОПОЛНИТЕЛЬНЫЕ ВОЗМОЖНОСТИ СЪЕМКИ

Разреш. фото

Можно выбрать разрешение записываемой фотографии.

ПРЕДВАРИТЕЛЬНАЯ ПРОВЕРКА!

Выберите режим видеозаписи, нажав кнопку **воспроизведения** (▶).
→ стр. 20

1. Нажмите кнопку **MENU** → кнопку ◀/▶ → “Разреш. фото.”
2. При помощи кнопки ▲/▼ выберите необходимый элемент подменю. → кнопку **OK**.
3. Для выхода из меню нажмите кнопку **MENU**.

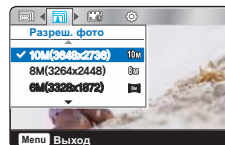

Элементы подменю

- **10M(3648x2736)** (10M): Запись выполняется с разрешением 3648x2736 в формате 4:3.
- **8M(3264x2448)** (8M): Запись выполняется с разрешением 3264x2448 в формате 4:3.
- **6M(3328x1872)** (6M): Запись выполняется с разрешением 3328x1872 в формате 16:9.
- **5M(2592x1944)** (5M): Запись выполняется с разрешением 2592x1944 в формате 4:3.
- **3M(2048x1536)** (3M): Запись выполняется с разрешением 2048x1536 в формате 4:3.
- **2M(1920x1080)** (2M): Запись выполняется с разрешением 1920x1080 в формате 16:9.



- При печати фотографий более высокое разрешение обеспечивает более высокое качество изображения.
- Число изображений, которое можно записать, зависит от условий съемки.
- Изображения с высоким разрешением занимают больше памяти, чем изображения с низким разрешением. Чем выше выбрано разрешение, тем меньше остается в памяти пространства для фотосъемки.
- Для получения подробной информации о возможном количестве изображений. → стр. 28
- Видеокамера позволяет снимать фотографии с разрешением 8 мегапикселей. При установке разрешения на значение 10M видеокамера масштабирует снятые фотографии до размера, соответствующего размеру снимков с разрешением 10 мегапикселей.

Время длит. Зап

Использование функции длительной записи позволяет запрограммировать на автоматическую запись определенного количества кадров за указанный промежуток времени или с учетом установленного интервала между кадрами. Например, видеокамеру на штативе (не входит в комплект поставки) в режиме длительной записи можно настроить для последовательной съемки кадров распускающегося цветка или птицы, выходящей гнездо.

ПРЕДВАРИТЕЛЬНАЯ ПРОВЕРКА!

Выберите режим видеозаписи, нажав кнопку **воспроизведения** (⏮). ↗ стр. 20

для записи в этом режиме необходимо установить в меню интервал записи и ее общее время.

1. Нажмите кнопку **MENU** → кнопку **◀/▶** → **“Время длит. Зап.”**
2. Нажмите кнопку **▲/▼** для выбора параметра **“Вкл.”**, а затем нажмите кнопку **OK**.
 - Отобразятся интервал и общее время записи.
 (“сек.”: секунд, “ч”: часов)
3. Установите необходимый интервал записи (“сек.”) с помощью кнопки **▲/▼**.
4. Нажмите кнопку **▶** и установите общее время записи (“ч”) таким же образом.
 - Приблизительное время длительной записи будет отображаться на экране меню.
5. Нажмите кнопку **OK** для завершения настройки, после чего нажмите кнопку **MENU** для выхода.
6. После установки режима длительной записи нажмите кнопку **начала/остановки записи** (⏮/⏹).
 - Режим “Время длит. Зап.” поддерживает только разрешение 1080/25p.

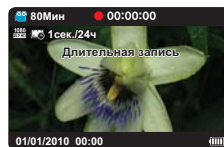
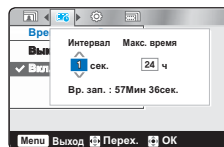
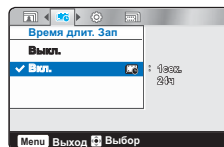

Элементы подменю

- **Выкл.**: Выключение функции.
- **Вкл.** (⏮): Можно использовать функцию длительной записи. На протяжении всего времени записи, а также интервалов между записями, запись объекта осуществляется от сцены к сцене, после чего сохраняется на носителе.
 - Интервал записи (“сек.”): изображение объекта записывается через установленный интервал. **1 → 5 → 10 → 30 сек.**
 - Макс. время (“ч”): Общее время от начала до конца записи. **24 → ∞ ч**

ДОПОЛНИТЕЛЬНЫЕ ВОЗМОЖНОСТИ СЪЕМКИ

Пример функции длительной записи

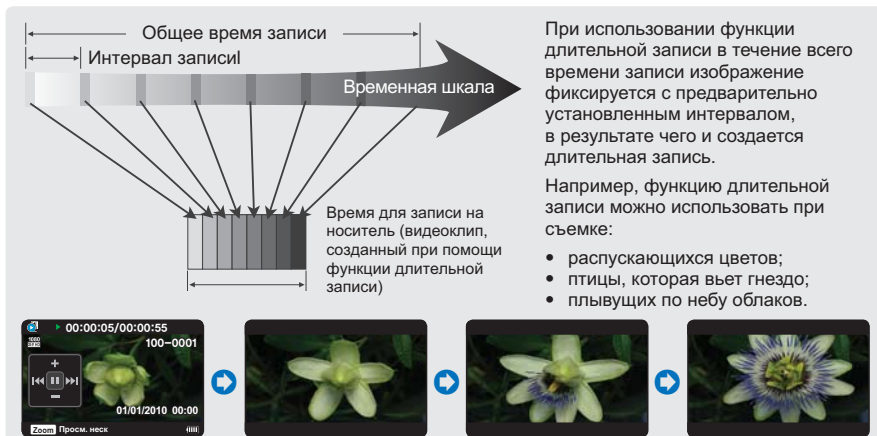

- Сразу после применения эта функция отключается.
- 25 последовательно снятых изображений составляют видеоклип длительностью в 1 секунду. так минимальная длина видео, которое может сохранить ваша видеокамера, составляет одну секунду; значение параметра "интервал" определяет требуемую продолжительность длительной записи. например, установив для интервала значение "30 сек", длительная запись должна выполняться минимум 15 минут для съемки видео с минимальной продолжительностью в 1 секунду (25 изображений).
- По истечении общего времени длительной записи видеокамера переходит в режим ожидания.
- Нажмите кнопку **начала/остановки записи** (📹/⏸), если вы хотите остановить длительную запись.
- Функция длительной записи не поддерживает запись входящего звукового сигнала. (запись без звука)
- После того, как размер видеозаписи достигает 3.8 Гб, автоматически начинается запись нового файла.
- Если во время длительной записи разряжается батарея, видеокамера сохраняет запись до этого момента и переходит в режим ожидания. Через некоторое время на экране отображается сообщение с предупреждением о разряженной батарее, после чего камера автоматически отключается.
- Если размер видео, записываемого при помощи функции длительной записи, превышает объем памяти носителя, камера сохраняет максимально возможную часть видео и автоматически переходит в режим ожидания.
- При использовании функции длительной записи рекомендуется использовать адаптер переменного тока.

Дополнительные возможности воспроизведения

ЭЛЕМЕНТЫ МЕНЮ ВОСПРОИЗВЕДИЯ

- Доступные элементы меню могут отличаться в зависимости от режима работы.
- Для получения дополнительной информации о работе см. соответствующую страницу.

● : ВОЗМОЖНО
× : НЕВОЗМОЖНО

Элементы	Видео		Фото		Стр.
	Вид эскизов	Режим просмотра одного	Вид эскизов	Режим просмотра одного	
Режим воспроизв.	●	×	●	×	45
Удалить	●	●	●	●	46
Защита	●	●	●	●	47
Редактировать Разделить	●	●	×	×	48
Значок обм	●	●	×	×	49
Показ слайдов	×	×	●	●	50
Инф. о файле	●	●	●	●	50



- Эти элементы и значения по умолчанию могут изменяться без уведомления.
- Некоторые элементы нельзя выбрать для изменения в зависимости от выбранного режима. Сначала выберите соответствующий режим работы записи видео/записи фотографий/воспроизведения видео/просмотра фотографий. ↪ стр. 20

Режим воспроизв.

Записанные изображения упорядочены в виде эскизных указателей согласно параметрам "HD Видео", "SD Видео" или "Фото". Перед воспроизведением выберите соответствующий режим.

ПРЕДВАРИТЕЛЬНАЯ ПРОВЕРКА!

Выберите режим воспроизведения видеофайлов, нажав кнопку **воспроизведения** (▶), ↪ стр. 20

1. Нажмите кнопку **MENU** → "Режим воспроизв.."
2. При помощи кнопки ▲/▼ выберите необходимый элемент подменю. → кнопку **OK**.
3. Для выхода из меню нажмите кнопку **MENU**.

Элементы подменю

- **HD Видео:** записанные видеофайлы с разрешением HD будут отображаться в виде эскизных указателей.
- **SD Видео:** записанные видеофайлы с разрешением SD будут отображаться в виде эскизных указателей.
- **Фото:** фотографии отображаются в виде эскизных указателей.

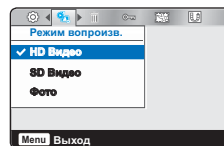
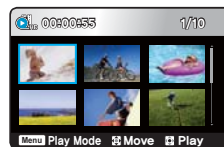

Настройка меню режима воспроизведения доступна только в виде эскизных указателей.

Дополнительные возможности воспроизведения

Удалить

ПРЕДВАРИТЕЛЬНАЯ ПРОВЕРКА!

- Вставьте карту памяти в видеокамеру. ↗ стр. 25
- Выберите режим воспроизведения видеofайлов, нажав кнопку **воспроизведения** (▶). ↗ стр. 20
- Выберите режим воспроизведения: **"HD Видео"**, **"SD Видео"** или **"Фото"**. ↗ стр. 45

1. Нажмите кнопку **MENU** → кнопку ◀▶ → **"Удалить."**
2. При помощи кнопки ▲/▼ выберите необходимый элемент подменю. → кнопку **OK**.
 - Появится сообщение, соответствующее выбранному параметру.
3. Выберите **"Да"** с помощью кнопок ◀▶/OK.
 - удаление всех видео- или фотофайлов.

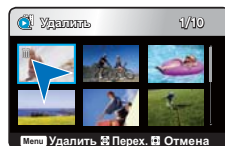
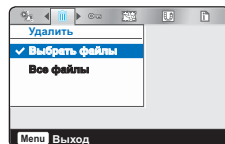
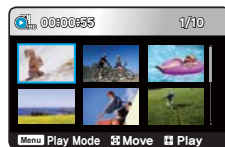

Элементы подменю

- **Выбрать файлы:** Удаление отдельных выбранных видеоизображений (или фотографий).
 1. Используя кнопку **OK**, выберите видеозаписи или фотографии, которые необходимо удалить, и нажмите кнопку **MENU**.
 - На выбранных видеоизображениях (или фотографиях) отобразится индикатор (⏏).
 - Нажимая кнопку **OK**, можно выбрать видеозаписи или фотографии для удаления.
 2. Выберите **"Да"** и нажмите кнопку **OK**, чтобы удалить.
- **Все файлы:** Удаление всех видеоизображений (или фотографий).



- Удаленные изображения восстановить невозможно.
- Не извлекайте карту памяти и не выключайте видеокамеру во время удаления видео, которое записано на карту памяти. Это может привести к повреждению носителя или данных.



- Если емкости заряда батареи недостаточно, функция удаления может не работать. Чтобы избежать внезапного отключения видеокамеры во время удаления файлов, используйте адаптер переменного тока, когда это возможно.
- Чтобы предотвратить случайное удаление важных изображений, установите для них защиту. ↗ стр. 47
- Защищенные файлы удалить невозможно. Сначала необходимо отключить функцию защиты.
- Если на карте памяти установлена защита от записи, то удаление выполнить нельзя. ↗ стр. 26
- Чтобы удалить сразу все изображения, можно также отформатировать носитель. учтите, что все файлы (в том числе и защищенные) и данные будут удалены. ↗ стр. 52
- Также можно использовать эту функцию в режиме отображения одного изображения (на экране отображается одно изображение).

Защита

Важные сохраненные видеоизображения (или фотографии) можно защитить от случайного удаления. Защищенные изображения не будут удаляться, пока не будет отключена защита или отформатирована память.

ПРЕДВАРИТЕЛЬНАЯ ПРОВЕРКА!

- Вставьте карту памяти в видеокамеру. → стр. 25
- Выберите режим воспроизведения видеофайлов, нажав кнопку **воспроизведения** (▶). → стр. 20
- Выберите режим воспроизведения: **“HD Видео”**, **“SD Видео”** или **“Фото”**. → стр. 45

1. Нажмите кнопку **MENU** → кнопку ◀/▶ → **“Защита.”**
2. При помощи кнопки ▲/▼ выберите необходимый элемент подменю. → кнопку **OK**.
 - Появится сообщение, соответствующее выбранному параметру.
3. Выберите **“Да”** с помощью кнопок ◀/▶/OK.
 - На защищенном файле отображается индикатор (Ⓢ).

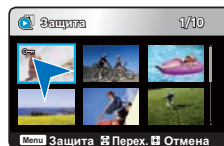
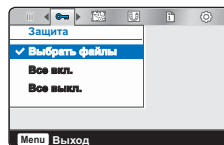
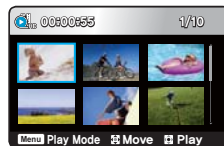

Элементы подменю

- **Выбрать файлы:** Защита выбранных видеоизображений (или фотографий) от удаления.
 1. Используя кнопку **OK**, выберите видеозаписи или фотографии, которые необходимо защитить, и нажмите кнопку **MENU**.
 - На выбранных видеоизображениях (или фотографиях) отобразится индикатор (Ⓢ).
 - Нажимая кнопку **OK**, можно устанавливать и снимать защиту.
 2. Выберите **“Да”** и нажмите кнопку **OK**, чтобы подтвердить.
- **Все вкл.:** защита всех видео- или фотофайлов.
- **Все выкл.:** отмена защиты для всех видео- или фотофайлов.



- Если защита от записи на карте памяти заблокирована, то установить защиту для изображения нельзя.
- Также можно использовать эту функцию в режиме отображения одного изображения (на экране отображается одно изображение).

Дополнительные возможности воспроизведения

Разделить

Можно разделить одно видео на две части, затем удалить полученный ненужный раздел. Используя эту функцию, можно отредактировать исходное видео. Создайте резервные копии важных записей.

ПРЕДВАРИТЕЛЬНАЯ ПРОВЕРКА!

- Вставьте карту памяти в видеокамеру. ↪ стр. 25
- Выберите режим воспроизведения видеофайлов, нажав кнопку **воспроизведения** (▶). ↪ стр. 20
- Выберите режим воспроизведения: **"HD Видео"**, **"SD Видео"**. ↪ стр. 45

1. Нажмите кнопку **MENU** → кнопку ◀/▶ → **"Редактировать: Разделить"** → кнопку **OK**.
2. При помощи кнопок ▲/▼/◀/▶ выберите необходимый видеофайл. → кнопку **OK**.
 - Воспроизведение выбранного видеоизображения будет приостановлено.
3. Найти точку деления можно с помощью кнопки ◀/▶.
4. Нажмите кнопку **OK**, чтобы остановиться в точке разделения, после чего нажмите кнопку **MENU**.
 - Отобразится сообщение о подтверждении выполнения выбранного действия.
5. Выберите **"Да"** с помощью кнопок ◀/▶/OK.
 - Выбранное видеоизображение будет разделено на два отдельных видеоизображения.
 - Вторая часть разделенного изображения отобразится в конце эскизного указателя.

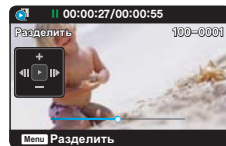
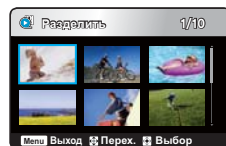
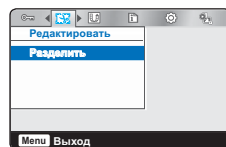

- Не извлекайте карту памяти и не выключайте видеокамеру во время удаления видео, которое записано на карту памяти.
- Это может привести к повреждению носителя или данных.



- Невозможно разделить файлы, которые защищены индикатором (©). Сначала необходимо отключить функцию защиты. ↪ стр. 47
- Разделенное видео может сместиться влево или вправо от назначенной точки разделения приблизительно на 0.5 секунды.
- Функция "Разделение" недоступна в таких случаях:
 - Если общее время видеозаписи составляет менее 6 секунд.
 - При попытке разделить видео, когда длительность начала и конца части составляет менее 3 секунд.
 - Если оставшийся объем свободной памяти меньше 15 Мб.

Значок обм

Можно установить значок обмена на видеофайле. таким образом, можно загружать отмеченные файлы на веб- сайт YouTube.

ПРЕДВАРИТЕЛЬНАЯ ПРОВЕРКА!

- Вставьте карту памяти в видеокамеру. ↪ стр. 25
- Выберите режим воспроизведения видеофайлов, нажав кнопку **воспроизведения** (▶). ↪ стр. 20
- Выберите режим воспроизведения: **“HD Видео”, “SD Видео”**. ↪ стр. 45

1. Нажмите кнопку **MENU** → кнопку ◀/▶ → **“Значок обм”** → кнопку **OK**.
2. При помощи кнопок ▲/▼/◀/▶ выберите необходимый видео- или фотофайл. → кнопку **OK**.
 - На выбранных видеоизображениях отобразится индикатор (Ⓜ).
 - Также нажатием кнопки **Обмен** (Ⓜ) можно проверить значок обмена на видеоизображении.
3. Нажмите кнопку **MENU**.
 - Отобразится сообщение о подтверждении выполнения выбранного действия.
4. Выберите **“Да”** с помощью кнопок ◀/▶/OK.

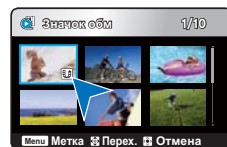
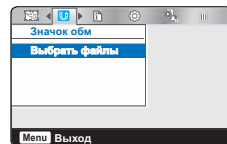

Процедура установки значка обмена для видеофайлов, длительность которых превышает 10 минут.

Во время загрузки видеофайлов на веб-сайты, например YouTube, максимально допустимая емкость каждого файла составляет 100 Мб, а продолжительность – 10 минут. Поэтому во время установки значка обмена для видеофайлов, длительность которых превышает 10 минут, автоматически выключается функция разделения. В режиме просмотра одного видеоизображения установить значок обмена можно указанным ниже образом.

1. Перейдите к необходимому файлу, используя кнопки со стрелками ▲/▼/◀/▶, и нажмите кнопку **OK**.
2. Нажмите кнопку **обмена** (Ⓜ).
3. Перейдите на вкладку **“Да”**, используя кнопки со стрелками ◀/▶, и нажмите кнопку **OK**.
 - После разделения видеофайла на 10-минутные сегменты перейдите в режим просмотра эскизных указателей.
 - На каждом разделенном видеофайле отобразится значок обмена (Ⓜ).



С помощью встроенного программного обеспечения видеокамеры можно легко загружать видеозаписи, обозначенные значком обмена. ↪ стр. 64

Дополнительные возможности воспроизведения

Слайды

Можно автоматически воспроизводить все фотографии, хранящиеся на носителе.

ПРЕДВАРИТЕЛЬНАЯ ПРОВЕРКА!

- Вставьте карту памяти в видеокамеру. ↖ стр. 25
- Выберите режим воспроизведения видеофайлов, нажав кнопку **воспроизведения** (▶). ↖ стр. 20
- Установите режим воспроизведения на **“Фото”**. ↖ стр. 45

Нажмите кнопку **MENU** → кнопку ◀▶ → **“Слайды”** → кнопку **OK**.

- Отобразится индикатор (▶), показ слайдов начнется с текущего изображения.
- Все фотографии будут воспроизведены последовательно, и каждое будет отображаться в течение 3 секунд.
- Чтобы остановить слайд-шоу, нажмите кнопку ▲, ▼, **OK** или **MENU**.

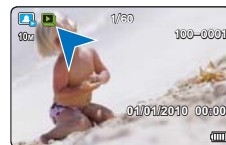
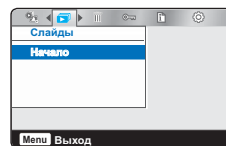

Инф. о файле

можно посмотреть сведения обо всех изображениях.

ПРЕДВАРИТЕЛЬНАЯ ПРОВЕРКА!

- Вставьте карту памяти в видеокамеру. ↖ стр. 25
- Выберите режим воспроизведения видеофайлов, нажав кнопку **воспроизведения** (▶). ↖ стр. 20
- Выберите режим воспроизведения: **“HD Видео”**, **“SD Видео”** или **“Фото”**. ↖ стр. 45

1. Нажмите кнопку **MENU** → кнопку ◀▶ → **“Инф. о файле”** → кнопку **OK**.
2. При помощи кнопок ▲/▼/◀▶ выберите необходимый видео- или фотофайл. → кнопку **OK**.
 - Информация о выбранном файле отобразится следующим образом.
 - Дата, Длитель., Размер, Разрешен.



3. Для выхода нажмите кнопку **MENU**.

настройка системы

ЭЛЕМЕНТЫ МЕНЮ “НАСТРОЙКА”

Можно установить Дата/Время, язык экранного меню и параметры дисплея для видеокамеры со встроенной памятью.

Для получения дополнительной информации о работе см. соответствующую страницу.

Элементы	Значения по умолчанию	Стр.
Инф. о накопителе	-	51
Форматировать	-	52
Номер файла	Серия	53
Уст. даты/времени	01/01/2010 00:00	53
Ярк. ЖКД	Яркий	54
Автовykl. ЖКД *	Вкл.	54
Звуковой сигнал	Вкл.	55
Звук затвора	Вкл.	55
Автовyключение *	5 мин	56
ПО для ПК	Вкл.	56
Руков. по подкл. ТВ	-	57
ТВ-Показ	Вкл.	57
По умолчанию	-	58
Language	Русский	58
Anynet+ (HDMI-CEC)	Вкл.	58



- Элементы, обозначенные *, доступны только в том случае, когда питание поступает к видеокамере от батареи.
- Эти элементы и значения по умолчанию могут изменяться без уведомления.

Инф. о накопителе

Отображается информация об устройстве хранения. можно получить сведения о носителе, использованном и свободном объеме памяти.

ПРЕДВАРИТЕЛЬНАЯ ПРОВЕРКА!

Вставьте карту памяти в видеокамеру. ➔ стр. 25

1. Нажмите кнопку **MENU** → кнопку ◀▶ → “Настройка.”
2. Нажмите кнопку ▲/▼ → “Инф. о накопителе” → кнопку **OK**.
 - Отображается объем использованной и доступной памяти, а также время записи (в зависимости от выбранного разрешения записи видео).
3. Для выхода из меню нажмите кнопку **MENU**.

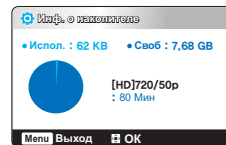

- Фактическая емкость может быть меньше значения, которое отображается на ЖК-экране, поскольку система видеокамеры занимает часть емкости.
- Если носитель не вставлен, его нельзя выбрать. в меню этот элемент будет отображаться тусклым цветом.

настройка системы

Форматировать

В результате использования функции форматирования удаляются все файлы (в том числе и защищенные) и параметры на носителе. Этой функцией можно воспользоваться, если необходимо устранить проблемы, связанные с носителем.

ПРЕДВАРИТЕЛЬНАЯ ПРОВЕРКА!

Вставьте карту памяти в видеокамеру. ➔ стр. 25

1. Нажмите кнопку **MENU** → кнопку **◀/▶** → “Настройка.”
2. Нажмите кнопку **▲/▼** → “Форматировать” → кнопку **OK**.
3. Выберите “Да” с помощью кнопок **◀/▶/OK**.

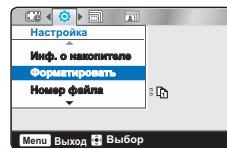

- Во время форматирования не извлекайте носитель и не выполняйте другие операции (например, отключение питания). При форматировании необходимо использовать прилагаемый адаптер питания переменного тока во избежание повреждения носителя в случае разрядки батареи.
- При повреждении носителя необходимо отформатировать его повторно.



- **Не форматируйте носитель на ПК или другом устройстве.**
Убедитесь, что носитель отформатирован на этой видеокамере.
- Форматирование карты памяти с установленной защитой от записи невозможно. ➔ стр. 26
- Если носитель не вставлен, его нельзя выбрать. В меню этот элемент будет отображаться тусклым цветом.
- Перед использованием носителей, бывших в употреблении, а также новых карт памяти, приобретенных вместе с данной видеокамерой, необходимо выполнить форматирование. Это обеспечит стабильную скорость и бесперебойную работу носителя.
- Учтите, что все файлы (в том числе и защищенные) и данные будут удалены.

Номер файла

Номера файлов назначаются записанным файлам в порядке их создания.

1. Нажмите кнопку **MENU** → кнопку **◀/▶** → “**Настройка.**”
2. Нажмите кнопку **▲/▼** → “**Номер файла**” → кнопку **OK**.
3. При помощи кнопки **▲/▼** выберите необходимый элемент подменю. → кнопку **OK**.
4. Для выхода из меню нажмите кнопку **MENU**.

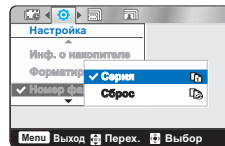

Элементы подменю

- **Серия** : Назначение номеров файлов по порядку, даже если карта памяти заменена на другую, или после выполнения форматирования, а также после удаления всех файлов. Номер файла сбрасывается при создании новой папки.
- **Сброс** : Сброс номера файла до 0001 даже после форматирования, удаления всех файлов или установки новой карты памяти.



Если для параметра “**Номер файла**” установлено значение “**Серия**”, то каждому файлу присваиваются разные номера, что позволяет избежать дублирования имен файлов. Это очень удобно, если необходимо работать с файлами на компьютере.

Уст. даты/времени

Установка текущей даты и времени так, чтобы они отображались правильно. ↪ стр. 23

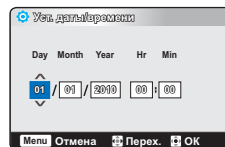

настройка системы

Ярк. ЖКД

Можно настроить яркость ЖК-дисплея для устранения проблем, связанных с условиями общего освещения.

1. Нажмите кнопку **MENU** → кнопку ◀▶ → “Настройка.”
2. Нажмите кнопку ▲/▼ → “Ярк. ЖКД” → кнопку **OK**.
3. При помощи кнопки ▲/▼ выберите необходимый элемент подменю. → кнопку **OK**.
4. Для выхода из меню нажмите кнопку **MENU**.

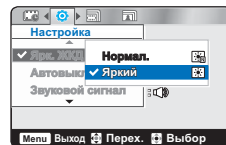

Элементы подменю

- **Нормал.:** Стандартная яркость
- **Яркий:** Добавляет яркости ЖК-экрану.

Автovyкл. ЖКД

Чтобы снизить энергопотребление, видекамера автоматически снижает яркость ЖК-экрана, если она не используется определенное время.

1. Нажмите кнопку **MENU** → кнопку ◀▶ → “Настройка.”
2. Нажмите кнопку ▲/▼ → “Автovyкл. ЖКД” → кнопку **OK**.
3. При помощи кнопки ▲/▼ выберите необходимый элемент подменю. → кнопку **OK**.
4. Для выхода из меню нажмите кнопку **MENU**.

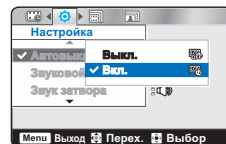

Элементы подменю

- **Выкл. :** Выключение функции.
- **Вкл. :** Если камера не используется определенное время и находится в режиме ожидания или записи, то энергопотребление снижается благодаря автоматическому уменьшению яркости ЖК-экрана.



- В этом режиме включена функция “Автovyкл. ЖКД”, которая позволяет при нажатии любой кнопки восстановить яркость ЖК-экрана.
- **Функция автоматического выключения ЖК-дисплея будет выключена в указанных ниже случаях.**
 - если подключен кабель питания (адаптер питания переменного тока);
 - если встроенный USB-разъем видекамеры подключен к ПК.

Звуковой сигнал

Звук можно включать и отключать. Если при работе с параметрами меню прозвучит звуковой сигнал, параметр включен.

1. Нажмите кнопку **MENU** → кнопку **◀/▶** → “**Настройка.**”
2. Нажмите кнопку **▲/▼** → “**Звуковой сигнал**” → кнопку **OK**.
3. При помощи кнопки **▲/▼** выберите необходимый элемент подменю. → кнопку **OK**.
4. Для выхода из меню нажмите кнопку **MENU**.

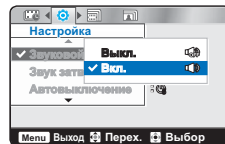

Элементы подменю

- **Выкл.:** Выключение функции.
- **Вкл.:** Когда звуковой сигнал включен, при каждом нажатии кнопки раздается звуковой сигнал.



Функция **Звук сигнал** отключается в таких случаях:

- Во время записи, воспроизведения
- Если к видеокамере подключен кабель. (Аудио-/видеокабель)

Звук затвора

Можно включить или выключить звук затвора.

1. Нажмите кнопку **MENU** → кнопку **◀/▶** → “**Настройка.**”
2. Нажмите кнопку **▲/▼** → “**Звук затвора**” → кнопку **OK**.
3. При помощи кнопки **▲/▼** выберите необходимый элемент подменю. → кнопку **OK**.
4. Для выхода из меню нажмите кнопку **MENU**.

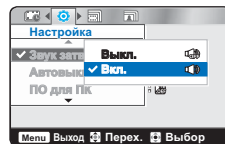

Элементы подменю

- **Выкл. :** Выключение функции.
- **Вкл. :** Если звук затвора включен, он будет раздаваться при каждом нажатии кнопки **Фото** (📷).

настройка системы

Автовыключение

В целях экономии заряда батареи можно настроить функцию **“Автовыключение”**, благодаря которой видекамера со встроенной памятью автоматически выключается, если в течение определенного периода времени не выполняются какие-либо операции.

1. Нажмите кнопку **MENU** → кнопку **◀▶** → **“Настройка.”**
2. Нажмите кнопку **▲/▼** → **“Автовыключение”** → кнопку **OK**.
3. При помощи кнопки **▲/▼** выберите необходимый элемент подменю. → кнопку **OK**.
4. Для выхода из меню нажмите кнопку **MENU**.

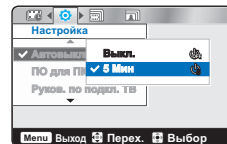

Элементы подменю

- **Выкл.:** Камера со встроенной памятью не отключается автоматически.
- **5 Мин:** В целях экономии энергии камера со встроенной памятью автоматически отключится после пребывания в режиме STBY при отображении эскизных указателей в течение 5 минут без выполнения каких-либо операций.



- **Параметр автовыключения питания недоступен в таких случаях:**
 - Если подключен кабель питания (адаптер питания переменного тока);
 - Во время записи, воспроизведения (кроме режима паузы), показа слайд-шоу.
 - если встроенный USB-разъем видекамеры подключен к ПК.
- Чтобы снова включить видекамеру, нажмите кнопку **Питание** (⏻).

ПО для ПК

Если параметр **“ПО для ПК”** включен, можно использовать программное обеспечение ПК, подключив встроенное USB гнездо видекамеры к ПК. Можно загрузить сохраненные видеозаписи и фотоизображения с видекамеры на жесткий диск ПК. С помощью ПО для ПК можно редактировать видео/фотофайлы.

1. Нажмите кнопку **MENU** → кнопку **◀▶** → **“Настройка.”**
2. Нажмите кнопку **▲/▼** → **“ПО для ПК”** → кнопку **OK**.
3. При помощи кнопки **▲/▼** выберите необходимый элемент подменю. → кнопку **OK**.
4. Для выхода из меню нажмите кнопку **MENU**.

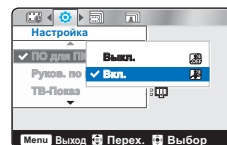

Элементы подменю

- **Выкл.:** Выключение функции.
- **Вкл.:** Можно использовать программное обеспечение ПК, подключив видекамеру к ПК с помощью кабеля USB.



“ПО для ПК” совместимо только с ОС Windows.

Руков. по подкл. ТВ

Согласно инструкциям, содержащимся в руководстве по подключению телевизора, используйте подходящий способ подключения телевизора. Отображение информации о кабеле и разъеме, которые используются для подключения видеокамеры к телевизору.

1. Нажмите кнопку **MENU** → кнопку **◀▶** → “**Настройка.**”
2. Нажмите кнопку **▲/▼** → “**Руков. по подкл. ТВ**” → кнопку **OK**.
3. При помощи кнопки **▲/▼** выберите необходимый элемент подменю. → кнопку **OK**.
4. Для выхода из меню нажмите кнопку **MENU**.

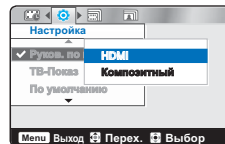

Элементы подменю

- **HDMI:** выберите этот элемент, если необходимо узнать, как подключить к телевизору кабель HDMI (дополнительный).
- **Композитный:** Выберите, если необходимо узнать, как подключить композитный кабель (Video, Audio L/R) к телевизору.

ТВ-Показ

Если видеокамера подключена к телевизору, отображение сообщений на экране видеокамеры может быть включено или выключено для отображения на экране телевизора.

1. Нажмите кнопку **MENU** → кнопку **◀▶** → “**Настройка.**”
2. Нажмите кнопку **▲/▼** → “**ТВ-Показ**” → кнопку **OK**.
3. При помощи кнопки **▲/▼** выберите необходимый элемент подменю. → кнопку **OK**.
4. Для выхода из меню нажмите кнопку **MENU**.

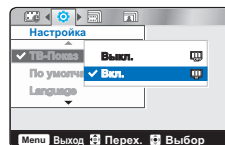

Элементы подменю

- **Выкл.:** Сообщения, которые отображаются на экране видеокамеры, не отображаются на экране подключенного телевизора.
- **Вкл.:** Сообщения, которые отображаются на экране видеокамеры, отображаются на экране подключенного телевизора.



Функция “**ТВ-Показ**” устанавливает отображение или неотображение экранных индикаторов видеокамеры на экране телевизора. Следовательно, если установить значение “**Выкл.**”, то экранные индикаторы не исчезают с ЖК-дисплея видеокамеры.

настройка системы

По умолчанию

Можно восстановить заводские (исходные) настройки видеокamеры со встроенной памятью. При восстановлении заводских настроек видеокamеры со встроенной памятью записанные изображения затронуты не будут.

1. Нажмите кнопку **MENU** → кнопку **◀/▶** → **"Настройка."**
2. Нажмите кнопку **▲/▼** → **"По умолчанию"** → кнопку **OK**.
3. Выберите **"Да"** с помощью кнопок **◀/▶/OK**.
 - Выберите значение **"Нет"**, чтобы отменить установку параметров по умолчанию.
 - Все настройки восстанавливаются до стандартных значений.

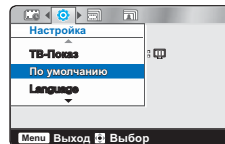

- После сброса настроек видеокamеры со встроенной памятью установите параметры **"Уст. даты/времени."** → стр. 23
- Не отключайте питание во время инициализации настроек.
- Функция **"По умолчанию"** не влияет на файлы, записанные на носитель.

Language

Можно выбрать необходимый язык для отображения меню и сообщений. → стр. 24

Anynet+ (HDMI-CEC)

Эта видеокamera поддерживает функцию Anynet+. Anynet+ является системой аудиосети, которая обеспечивает простое управление всеми подключенными аудиоподдержками Samsung с помощью пульта дистанционного управления телевизора Samsung с поддержкой Anynet+.

1. Нажмите кнопку **MENU** → кнопку **◀/▶** → **"Настройка."**
2. Нажмите кнопку **▲/▼** → **"Anynet+ (HDMI-CEC)"** → кнопку **OK**.
3. При помощи кнопки **▲/▼** выберите необходимый элемент подменю. → кнопку **OK**.
4. Для выхода из меню нажмите кнопку **MENU**.

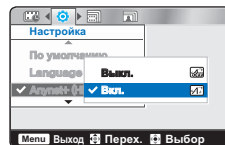

Элементы подменю

- **Выкл.:** Выключение функции.
- **Вкл.:** функция Anynet+ включена.



- При подключении видеокamеры с помощью HDMI-кабеля к телевизору, который поддерживает Anynet+, устройство (с поддержкой Anynet+) автоматически включается. Если функция Anynet+ не используется, для параметра **"Anynet+ (HDMI-CEC)"** установите значение **"Выкл."**.
- Подробную информацию о функции Anynet+ (HDMI-CEC) см. в руководстве для модели телевизора с поддержкой функции Anynet+.

Использование видеокamеры с компьютером под управлением ОС Windows

КАКИЕ ОПЕРАЦИИ МОЖНО ВЫПОЛНЯТЬ НА КОМПЬЮТЕРЕ ПОД УПРАВЛЕНИЕМ WINDOWS

Подключив видеокamеру к компьютеру под управлением Windows с помощью встроенного гнезда USB, можно выполнять указанные ниже операции.

Основные функции

- С помощью программного обеспечения для редактирования Intelli-Studio, встроенного в видеокamеру, можно выполнять такие операции.
 - воспроизведение видеозаписей или просмотр фотографий. ↖ стр. 62
 - редактирование видеозаписей или фотографий. ↖ стр. 62
 - загрузка видеозаписей или фотографий на YouTube, Flickr, Facebook, и т.д. ↖ стр. 63
- Можно передавать и копировать сохраненные на носителе файлы (видео и фотографии) на компьютер (функция "Накопитель"). ↖ стр. 66

Системные требования

Для использования встроенного программного обеспечения для редактирования (Intelli-studio) компьютер должен соответствовать приведенным ниже требованиям.

Элементы	Требования
ОС	Microsoft Windows XP SP2, Vista или Windows 7
ЦП	Рекомендуется Intel® Core 2 Duo® 1.66 GHz или выше. Рекомендуется AMD Athlon™ X2 Dual-Core 2.2 GHz или выше. (Портативный компьютер: рекомендуется использовать Intel Core2 Duo 2,2 ГГц, AMD Athlon X2 Dual-Core 2,6 ГГц или выше)
ОЗУ	Рекомендуется 1 ГБ и более
Видеокарта	nVIDIA Geforce 7600GT или более поздняя версия; серия Ati X1600 или выше
Экран	1024 x 768, битовая глубина цвета – 16 бит или выше (1280 x 1024, рекомендованная глубина – 32 бита)
USB	USB 2.0
Direct X	DirectX 9.0c или выше



- Указанные выше системные требования являются рекомендуемыми. Невозможно гарантировать надлежащую работу даже при условии полного соответствия системы указанным выше требованиям. Это зависит от системы.
- На компьютере с характеристиками, ниже рекомендуемых, возможно неправильное воспроизведение видео или пропуск кадров.
- Если версия DirectX на компьютере ниже 9.0c, установите версию 9.0c или выше.
- Рекомендуется передавать записанные видеоданные на ПК, прежде чем воспроизводить или редактировать их.
- Для этого системные параметры портативного компьютера должны быть выше, чем системные параметры настольного ПК.
- Встроенное программное обеспечение видеокamеры не совместимо с компьютером под управлением Macintosh.

ИСПОЛЬЗОВАНИЕ ВИДЕОКАМЕРЫ С КОМПЬЮТЕРОМ ПОД УПРАВЛЕНИЕМ ОС Windows

ИСПОЛЬЗОВАНИЕ ПРОГРАММЫ SAMSUNG Intelli-studio

С помощью встроенной в видеокамеру программы Intelli-Studio можно передавать фото/видеофайлы на свой ПК, а также редактировать их. Подключив с помощью встроенного гнезда USB видеокамеру к ПК, можно использовать программу Intelli-Studio, которая значительно упрощает управление видео-/фотофайлами.

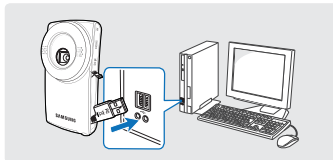

Шаг 1. Подключение кабеля USB

1. Установите параметры меню для **"ПО для ПК: Вкл."**. ↗ стр. 56
 - Настройки по умолчанию будут установлены так, как указано выше.
2. Подключите встроенное гнездо USB видеокамеры к порту USB ПК.
 - Экран сохранения нового файла отображается в главном окне программы Intelli-studio.
 - Отображается соответствующий типу компьютера съемный диск.
3. Нажмите **"Да"** для завершения загрузки, после чего отобразится всплывающее окно. Нажмите **"Да"** для подтверждения.
 - Чтобы не сохранять новый файл, нажмите **"Нет"**.

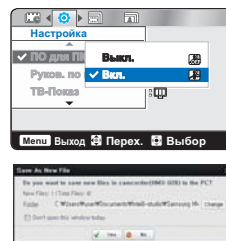

Отключение кабеля USB

После передачи данных необходимо отсоединить кабель, выполнив указанные ниже действия.

1. Нажмите на панели задач значок **"Безопасно удалить оборудование"**.
2. Выберите **"Запоминающее устройство USB"** и нажмите **"Остановить"**.
3. После того, как отобразится окно с сообщением **"Остановить оборудование"**, нажмите **"ОК"**.
4. Отсоедините кабель USB от видеокамеры и ПК.









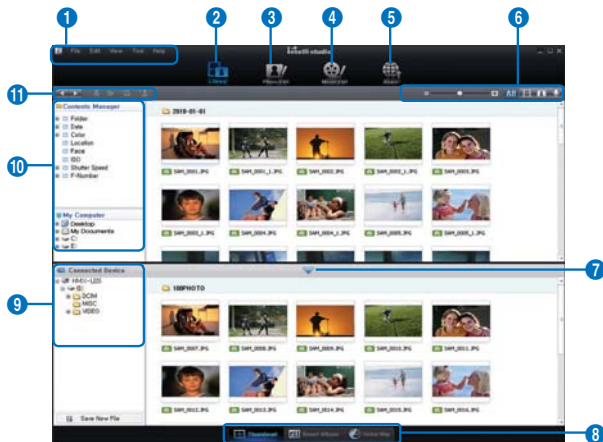

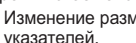

- Подсоединяйте кабель USB только после того, как убедитесь, что вставляете кабель в правильном направлении.
- В качестве источника питания рекомендуется использовать не батарейный блок, а адаптер переменного тока.
- При подсоединенном встроенном гнезде USB включение или выключение камеры может привести к неправильной работе ПК.
- При отключении встроенного гнезда USB от ПК или видеокамеры во время передачи данных процесс будет остановлен и данные могут быть повреждены.
- При подключении к ПК встроенного гнезда USB через концентратор USB, а также при одновременном подключении встроенного гнезда USB и других устройств USB видеокамера может работать неправильно. В таком случае отсоедините все устройства USB от компьютера и снова подключите видеокамеру.
- В зависимости от типа компьютера программа Intelli-studio может не запускаться автоматически. В таком случае в папке "Мой компьютер" откройте CD-ROM с программой Intelli-studio и запустите iStudio.exe.

Шаг 2. О главном окне Intelli-studio

После запуска Intelli-studio в главном окне отображаются эскизы видео- и фотофайлов.



1. Элементы меню
 2. Переход в библиотеку компьютера и подключенной видеокамеры.
 3. Переход в режим редактирования фотофайлов.
 4. Переход в режим редактирования видеофайлов.
 5. Включение режима обмена.
 6.  Изменение размера эскизных указателей.
 -  Отображение всех файлов (видео- и фотофайлов).
 -  Отображение только видеофайлов.
 -  Отображение только фотофайлов.
 -  Отображение только голосовых файлов.
 7. Уменьшение экрана подключенного устройства.
 8. Различные способы отображения видео- и фотофайлов.
 - Эскизы: отображение эскизов видео- и фотофайлов
 - Альбом Smart: упорядочивание нескольких видео- и фотофайлов по разным критериям.
- Просмотр карты: отображение места съемки на карте.
 - 9. Выбор подключенного устройства.
 - 10. Путь к папкам "Моя папка" и "Мой компьютер"
 - Моя папка: можно классифицировать видео- и фотофайлы и управлять ими на компьютере.
 - Мой компьютер: можно просматривать видео- и фотофайлы, сохраненные в выбранном каталоге на ПК.
 - 11. Ярлыки
 -  Перемещение между файлами (предыдущий и следующий).
 -  Печать выбранных фотофайлов.
 -  Просмотр размещения выбранных фотофайлов с информацией GPS.
 -  Регистрация в папке "Моя папка".
 -  Управление базой данных лиц для выбранного фотофайла.



Программа Intelli-studio обычно используется в видеокамерах Samsung и цифровых камерах. В зависимости от модели приобретенного устройства некоторые функции могут не работать.

ИСПОЛЬЗОВАНИЕ ВИДЕОКАМЕРЫ С КОМПЬЮТЕРОМ ПОД УПРАВЛЕНИЕМ ОС Windows

Шаг 3. Воспроизведение видеофайлов (или фотографий)

С помощью программы Intelli-Studio можно легко воспроизводить записанные файлы.

1. Запустите программу Intelli-Studio. → стр. 61
2. Нажмите необходимую папку для отображения записей.
 - В зависимости от выбранного источника на экране отобразится список эскизов видеофайлов (или фотографий).
3. Выберите видео- или фотофайл, который необходимо воспроизвести.
 - Чтобы просмотреть информацию о файле, наведите на него курсор мыши.
 - При однократном нажатии на эскиз видеочамера воспроизводит его в пределах рамки эскиза, благодаря чему упрощается поиск необходимого видеофайла.
4. Выберите видеозапись (или фотографию) и щелкните ее дважды, чтобы начать воспроизведение.
 - Начнется воспроизведение, и отобразятся элементы управления.



Программа Intelli-studio поддерживает такие форматы файлов:

- Форматы видео: MP4 (Видео: H.264, Аудио: AAC), WMV (WMV 7/8/9)
- Форматы фотофайлов: JPG, GIF, BMP, PNG, TIFF

Шаг 4. Редактирование видео (или фотографий)

С помощью Intelli-Studio можно различными способами редактировать видеофайлы или фотографии. (“Изменить размер”, “Точная настройка”, “Эффект изображения”, “Вставить рамку” и т. д.)

- Прежде чем редактировать видеозаписи или фотографии в программе Intelli-studio, скопируйте их на ПК, используя “Мой компьютер” или “Проводник Windows”.



Шаг 5. Публикация видео/фотографий в Интернете

Обменивайтесь своими записями со всем миром, одним нажатием кнопки загружая фотографии и видеозаписи непосредственно на веб-сайт.

1. Выберите видео- или фотофайл, которым необходимо обменяться.
2. Нажмите кнопку **“Обмен”** в браузере.
 - Выбранный файл отображается в окне обмена.
3. Щелкните сайт, на которой необходимо загрузить файлы.
 - Можно выбрать YouTube, Flickr, Facebook или любой другой сайт, который вы используете для управления загрузкой данных.
4. Чтобы начать загрузку, щелкните **“Upload”**.
 - Отобразится окно с запросом о предоставлении идентификатора и пароля.
5. Введите имя и пароля, чтобы получить доступ.
 - Доступ к контенту сайта может быть ограничен в зависимости от настроек доступа в Интернет.

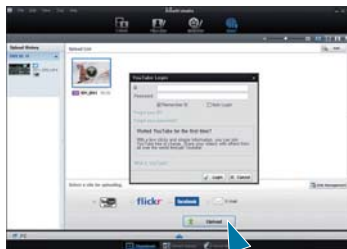
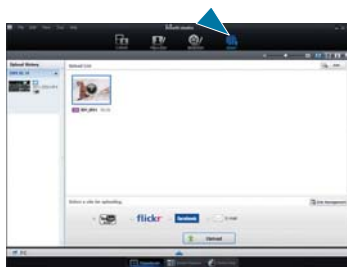

Чтобы получить подробную информацию об использовании Intelli-Studio, см. справку, щелкнув **“Help”** (Справка).

flickr

facebook

YouTube
READY

- Flickr – это веб-сайт, который служит хранилищем для изображений и веб-служб, а также является платформой для онлайн-сообщества. Он популярен среди пользователей, которые имеют возможность обмениваться фотографиями, а также среди блоггеров, которые используют этот веб-сайт в качестве архива фотографий.
 - <http://www.flickr.com/>
- Facebook – это веб-сайт глобальной социальной сети, владельцем которого является компания Facebook, Inc. Пользователи могут добавлять друзей и передавать им сообщения, а также обновлять личный профиль, чтобы сообщать друзьям о себе. Кроме того, пользователи могут вступать в группы, организованные в городе, регионе, по месту работы, по школе.
 - <http://www.facebook.com/>
- YouTube – это сайт обмена видеофайлами. Пользователи могут загружать и просматривать персонализированные видеоклипы, а также обмениваться ими. Служба, расположенная в Сан-Бруно, использует технологию Adobe Flash для воспроизведения различного пользовательского контента, включая видеоклипы, телевизионные ролики, музыкальные видео, а также любительское содержимое, например, видеоблоггинг и короткие оригинальные видеоклипы.
 - <http://www.youtube.com/>

ИСПОЛЬЗОВАНИЕ ВИДЕОКАМЕРЫ С КОМПЬЮТЕРОМ ПОД УПРАВЛЕНИЕМ ОС Windows

прямая загрузка видеозаписей на веб-сайт YouTube

С помощью кнопки обмена (⏪) одним нажатием можно загружать видеозаписи непосредственно на веб-сайт и обмениваться ними. Просто нажмите кнопку обмена (⏪), когда видеокамера подключена к компьютеру под управлением Windows, при помощи встроенного гнезда USB.

Шаг 1

Следует предварительно установить значок обмена на тех видеозаписях, которые необходимо загрузить непосредственно на веб-сайт YouTube. Нажмите кнопку ▲/▼/◀/▶, чтобы выбрать необходимую видеозапись среди эскизных указателей, после чего нажмите кнопку обмена (⏪).

- На выбранных видеозаписях появится значок обмена (⏪).
- Можно установить значок обмена на выбранных видео с помощью меню. ↪ стр. 49

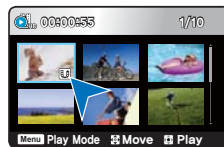

Шаг 2

Подключите встроенное гнездо USB видеокамеры к порту USB ПК.

- Программа Intelli-studio автоматически запускается после подключения видеокамеры к компьютеру под управлением Windows (если установлен параметр "ПО для ПК: Вкл.").

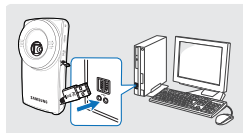

Шаг 3

Нажмите кнопку обмена (⏪), когда видеокамера подключена к компьютеру.

- На экране обмена отобразятся выбранные видеозаписи со значками обмена.
- Чтобы начать загрузку, щелкните "Да".
- Если необходимо выполнить загрузку сразу же без отображения всплывающего окна обмена, см. "Intelli-studio не отображает список файлов со значком обмена на подключенном устройстве".

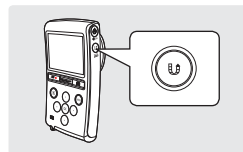

- Во время загрузки на веб-сайт youtube формат выбранных видеозаписей преобразуется в формат, который воспроизводится веб-сайтом youtube. Время загрузки может изменяться в зависимости от состояния компьютера и работы сети.
- Нет гарантии того, что загрузка будет успешно выполнена, и того, что в результате изменений в работе сервера функция загрузки видеозаписей будет активна.
- Для получения подробной информации про youtube посетите веб-сайт: <http://www.youtube.com/>
- Веб-сайт youtube и его работа с загруженной информацией лицензированы согласно YouTube LLC. Загрузка информации на веб-сайт youtube не является дополнением в работе продукта, лицензированного YouTube LLC.
- Если у вас нет учетной записи на этом веб-сайте, необходимо зарегистрироваться, чтобы перейти к авторизации.
- Согласно политике youtube прямая загрузка видеофайлов может быть недоступна для вашей страны или региона.

Установка программы Intelli-Studio на компьютере под управлением Windows

- Если на компьютере под управлением Windows установлена программа Intelli-Studio, без подключенной камеры программа работает быстрее чем с ней. Кроме этого, программа обновляется автоматически и запускается непосредственно на компьютере под управлением Windows.
- Чтобы установить программу Intelli-Studio на компьютере под управлением Windows, необходимо выполнить приведенные ниже действия. На экране Intelli-studio нажмите "Tool" → "Установить Intelli-studio на ПК".

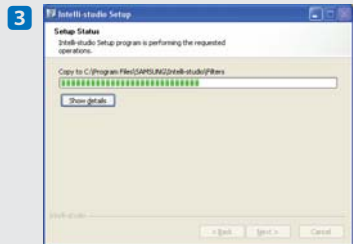
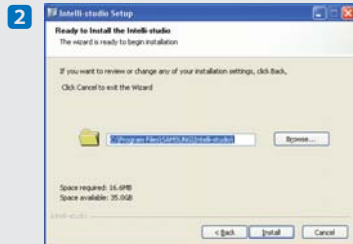
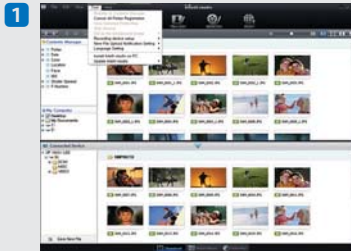

ИСПОЛЬЗОВАНИЕ ВИДЕОКАМЕРЫ С КОМПЬЮТЕРОМ ПОД УПРАВЛЕНИЕМ ОС Windows

ИСПОЛЬЗОВАНИЕ В КАЧЕСТВЕ СЪЕМНОГО НОСИТЕЛЯ ДАННЫХ

Подключив видеокамеру при помощи USB-кабеля к компьютеру под управлением Windows, можно копировать записанные видео- и фотофайлы.

Просмотр содержимого носителя

1. Проверьте параметр "ПО для ПК: Вкл." ↗ стр. 56
2. Вставьте карту памяти.
3. Подключите встроенное гнездо USB видеокамеры к порту USB ПК. ↗ стр. 60
 - На экране ПК отобразится окно "Съемный диск" или "Samsung".
 - Выберите "Открывать папки для просмотра файлов с помощью Проводника Windows" и нажмите "ОК".
4. Отобразятся папки, которые хранятся на носителе.
 - В разных папках хранятся файлы разных типов.
5. Выберите папку, которую необходимо скопировать, и перетащите в целевую папку.
 - Папка скопирована с носителя на ПК.



Фото Видео



- Если окно "Съемный диск" не отображается, проверьте соединение (↗ стр. 60)) или снова выполните шаги 1 и 4.
- Если съемный диск не отображается автоматически, откройте папку съемного диска в окне "Мой компьютер".
- Если подключенный диск видеокамеры не открывается или контекстное меню, которое открывается нажатием правой кнопкой мыши, отображается неправильно, возможно, компьютер заражен вирусом Autorun. Рекомендуется обновить антивирусное программное обеспечение до последней версии.

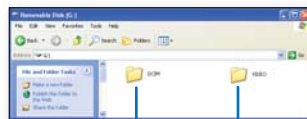
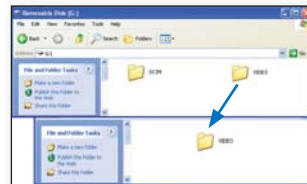

Структура папок и файлов носителя

- Структура папок и файлов носителя приведена ниже.
- Файлам присваиваются имена согласно стандарту DCF (Правило проектирования файловых систем для видеокамер).

файл видеоизображения (H.264) ①

- Видеозаписи с качеством HD (1920x1080 25р, 1280x720 50р или 1280x720 25р) имеют формат HDV_####.MP4.
- Видеоизображения с качеством SD сохраняются в формате SDV_####.MP4.
- Номер файла автоматически увеличивается при создании нового файла видеоизображения.
- В одной папке может храниться до 9999 файлов. При создании более 9999 файлов создается новая папка.

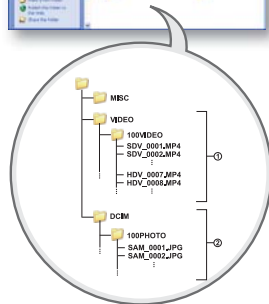

файл фотографии ②

- Как и в файлах видеоизображений, номер файла автоматически увеличивается при создании нового файла изображения.
- Максимально допустимое число файлов соответствует такому же значению для файлов фотографий. Формат фотографий SAM #####.JPG.
- Увеличение номера в имени папки происходит в следующем порядке: 100PHOTO → 101PHOTO и т.д.
- В одной папке может храниться до 9999 файлов. при создании более 9999 файлов создается новая папка.

формат изображения

Видеоизображение

- Видеоизображения сжимаются в формате H.264. расширение файлов: ".MP4."
- См. информацию о разрешении видео на стр. 41.

фотографии

- Фотографии сжимаются в формате JPEG (Joint Photographic Experts Group). расширение файла - ".JPG".
- См. информацию о разрешении фотографий на стр. 42.



- Если 9999-й файл создан в 999-й папке (например, HDV_9999.MP4 создан в папке 999 VIDEO), новую папку создать нельзя. выполните резервное копирование файлов на компьютер и отформатируйте карту памяти, затем сбросьте нумерацию файлов в меню.
- Для правильного воспроизведения видеокамере необходимы имена оригинальной папки и файла, поэтому изменять название записанного видеофайла нельзя.

ПОДКЛЮЧЕНИЕ К ДРУГИМ УСТРОЙСТВАМ

ПОДКЛЮЧЕНИЕ К ТЕЛЕВИЗОРУ

Записанные видеоизображения и фотографии можно просмотреть на большом экране, подключив видеокамеру к телевизору высокой четкости или обычному телевизору.

[ПРЕДВАРИТЕЛЬНАЯ ПРОВЕРКА!](#)

Вставьте карту памяти. ➔ стр. 25

Использование кабеля MINI HDMI (не входит в комплект поставки)

Для воспроизведения видеоизображений с качеством HD (1080/25р, 720/50р, или 720/25р) необходим телевизор высокой четкости (HDTV).

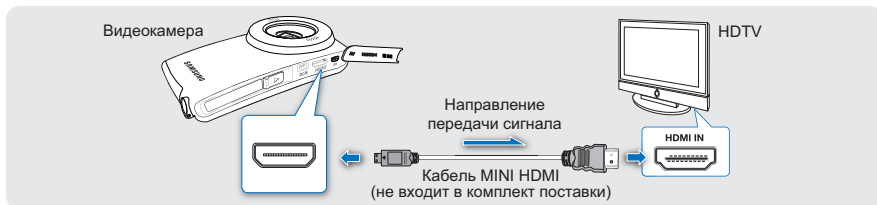

1. Включите видеокамеру и подсоедините кабель Mini HDMI (не входит в комплект поставки) к гнезду HDMI на телевизоре.
2. Включите телевизор и установите переключатель входного сигнала в положение для входного сигнала с устройства, к которому подключена видеокамера.
 - Чтобы получить информацию о том, как выполнить переключение на входной сигнал для телевизора, см. руководство пользователя телевизора.
3. Выберите режим воспроизведения на видеокамере, после чего начните воспроизведение видео. ➔ стр. 36

Определение кабеля HDMI:

HDMI (Мультимедийный интерфейс высокой четкости) – это компактный аудио/видеоинтерфейс для передачи несжатых цифровых данных.

Что такое функция Anynet+?

Можно использовать один пульт дистанционного управления для всех устройств с поддержкой функции Anynet +. Можно использовать функцию Anynet +, если видеокамера с помощью кабеля HDMI подключена к телевизору, который поддерживает функцию Anynet+. Дополнительные сведения см. в руководстве пользователя для телевизора с поддержкой Anynet+.



- Эта видеокамера поддерживает только кабель Mini HDMI (C – A).
- Гнездо HDMI видеокамеры можно использовать только в качестве выхода.
- Чтобы подключиться к гнезду HDMI видеокамеры, используйте только кабель HDMI 1.3.
- Если видеокамера подключена с помощью другого кабеля HDMI, экран может не работать.
- Не прилагайте чрезмерных усилий при подсоединении/отсоединении кабелей.
- В качестве источника питания для видеокамеры со встроенной памятью рекомендуется использовать адаптер переменного тока.
- Если видеокамера подключена к телевизору, невозможно управлять громкостью телевизора с помощью видеокамеры.
- Если для параметра "ТВ-Показ" установлено значение "Выкл.", экранное меню не отображается на экране телевизора. ➔ стр. 57

Использование аудио-/видеокабеля (композитное соединение)

Это соединение используется при преобразовании изображений, записанных с качеством HD, в изображения с качеством SD для воспроизведения. При воспроизведении видеоизображений с качеством HD (1080/25р, 720/50р, или 720/25р) на телевизоре стандартной четкости, изображения преобразовываются в формат 576/50р.

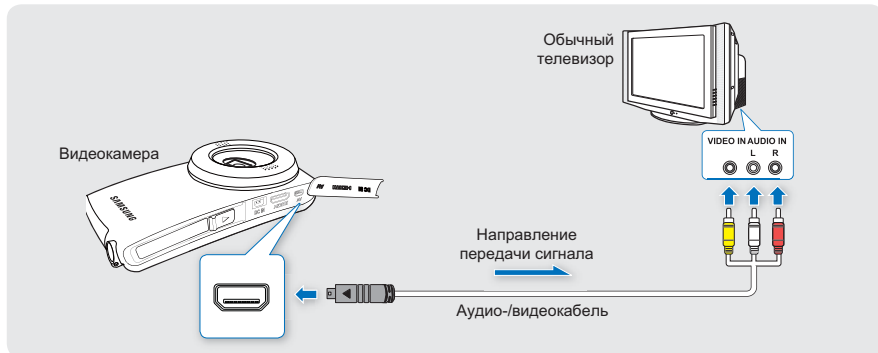

1. Подключите аудио-/видеокабель, который входит в комплект поставки, к композитному гнезду, видеоразъему и L-R (аудиоразъему) телевизора.
2. Включите телевизор и установите переключатель входного сигнала в положение для входного сигнала с устройства, к которому подключена видеокамера.
 - Чтобы получить информацию о том, как выполнить переключение на входной сигнал для телевизора, см. руководство пользователя телевизора.
3. Выберите режим воспроизведения на видеокамере, после чего начните воспроизведение видео. ➔ стр. 36

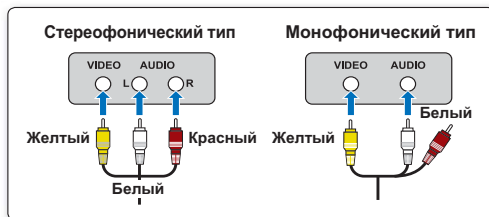

ПОДКЛЮЧЕНИЕ К ДРУГИМ УСТРОЙСТВАМ



- Проверьте состояние подключения видеокамеры к телевизору. При неправильном подключении отображение видео на экране может искажаться.
- При подключении аудио-/видеокабеля убедитесь, что его цвет соответствует цвету разъема телевизора.
- В качестве источника питания для видеокамеры со встроенной памятью рекомендуется использовать адаптер переменного тока.
- Если для параметра “ТВ-Показ” установлено значение “Выкл.”, экранное меню не отображается на экране телевизора. ➔ стр. 57

ИЗОБРАЖЕНИЯ ТЕЛЕВИЗИОННОГО И ЖК-ЭКРАНА

Отображение изображения в зависимости от форматного соотношения ЖК-дисплея и экрана телевизора

Форматное соотношение для записи	Видео	фото	ЖК-дисплей	Телевизор	
				16:9	4:3
Изображения, записанные с форматным соотношением 16:9					
Изображения, записанные с форматным соотношением 4:3					

перезапись видео

ЗАПИСЬ ИЗОБРАЖЕНИЙ НА ВИДЕОМАГНИТОФОН ИЛИ УСТРОЙСТВО ЗАПИСИ DVD/HDD

Можно записывать изображения, воспроизводимые на данной видеокамере со встроенной памятью, на других видеоустройствах, например видеомэгах или устройствах записи DVD/HDD.

ПРЕДВАРИТЕЛЬНАЯ ПРОВЕРКА!

- Вставьте карту памяти. ➔ стр. 25
- Выберите режим воспроизведения видеофайлов, нажав кнопку **воспроизведения** (▶). ➔ стр. 20

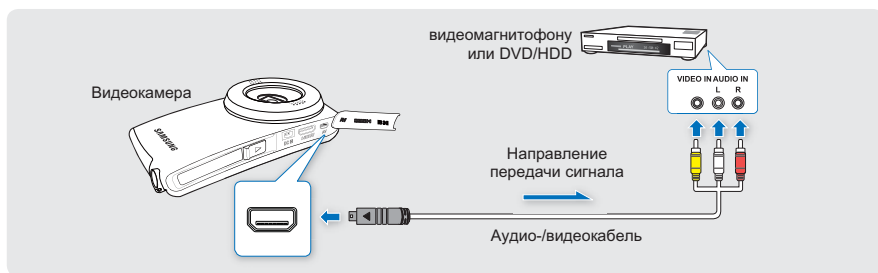

1. Подключите видеокамеру к записывающему устройству (видеомэгу или DVD/HDD) с помощью аудио-/видеокабеля, который входит в комплект поставки (композитное соединение).
2. Включите записывающее устройство и установите переключатель входного сигнала в положение для входного сигнала с устройства, к которому подключена видеокамера.
3. Начните воспроизведение на видеокамере и выполните запись этих данных на устройство записи.
 - Подробную информацию об устройствах записи см. в прилагаемых руководствах по эксплуатации.
4. По завершении копирования остановите устройство записи, а потом – видеокамеру.



- Обязательно используйте адаптер переменного тока для подключения видеокамеры со встроенной памятью к сетевой розетке переменного тока, чтобы предотвратить отключение питания от батареи во время записи на другое видеоустройство.
- При подключении аудио-/видеокабеля убедитесь, что цвет кабеля соответствует цвету разъемов записывающего устройства.
- Установите параметр "ТВ-Показ" на значение "Выкл.", чтобы избежать копирования экранного меню видеокамеры. ➔ стр. 57

ПОИСК И УСТРАНЕНИЕ НЕИСПРАВНОСТЕЙ

Перед обращением в сервисный центр Samsung попытайтесь выполнить приведенные ниже инструкции. Они могут сэкономить время и деньги на ненужный вызов.

ПРЕДУПРЕЖДАЮЩИЕ ИНДИКАТОРЫ И СООБЩЕНИЯ

Источник питания

Сообщение	Значок	Сообщает, что...	Действие
Батарея разряжена	-	Батарейный блок почти разряжен.	<ul style="list-style-type: none">Зарядите батарейный блок.
Проверьте подлинность батареи.	-	Батарейный блок не прошел проверку подлинности.	<ul style="list-style-type: none">Проверьте подлинность батарейного блока и замените его на новый.В видеокамере рекомендуется использовать только оригинальные батареи компании Samsung.

Носители

Сообщение	Значок	Сообщает, что...	Действие
Вставьте карту		В слот не вставлена карта памяти.	<ul style="list-style-type: none">Вставьте карту памяти.
Карта заполнена		Для выполнения записи на карте памяти недостаточно места.	<ul style="list-style-type: none">Удалите ненужные файлы с карты памяти.Выполните резервное копирование файлов на компьютер или другой носитель и удалите файлы из встроенной памяти.Поменяйте карту памяти на другую, на которой имеется достаточно свободного места.
Ошибка карты		Карта памяти по какой-то причине не распознается.	<ul style="list-style-type: none">Отформатируйте карту памяти или замените на новую.
Карта защищена от записи		На карте SDHC/SD установлена защита от записи.	<ul style="list-style-type: none">Снимите защиту от записи.
Карта не поддерживается		Эта карта памяти данной видеокамерой не поддерживается.	<ul style="list-style-type: none">Используйте рекомендуемую карту памяти.
Не отформатировано		Карта памяти не отформатирована.	<ul style="list-style-type: none">Отформатируйте карту памяти с помощью элемента меню.
Формат не поддерживается		Данная видеокамера не поддерживает формат изображения. Изображения записываются в другом формате с другого устройства.	<ul style="list-style-type: none">Если формат карты памяти не поддерживается видеокамерой, воспроизвести файл будет невозможно. Для осуществления съемки с помощью видеокамеры используйте новую карту памяти или карту после форматирования.
Низкая скор. карты. Уменьшите разрешение записи.	-	Недостаточная производительность карты памяти для выполнения записи.	<ul style="list-style-type: none">Поменяйте карту памяти на более быструю.стр. 27Изменить разрешение на более низкое.

Запись

Сообщение	Значок	Сообщает, что...	Действие
Ошибка записи	-	Произошел сбой при записи данных на носитель.	<ul style="list-style-type: none">Отформатируйте носитель с помощью меню после выполнения резервного копирования важных файлов на компьютер или другое устройство хранения.
Достигнуто макс. число видеофайлов. Запись невозможна.	-	Достигнуто предельное значение количества папок и файлов, и больше выполнять запись нельзя.	<ul style="list-style-type: none">Отформатируйте носитель с помощью элемента меню после выполнения резервного копирования важных файлов на компьютер или другое устройство хранения. Установите для параметра "Номер файла" значение "Сброс"
Достиг.макс. число файлов фото. Фотосъемка невозможна.	-	Достигнуто предельное значение количества папок и файлов, и больше выполнять съемку нельзя.	<ul style="list-style-type: none">Отформатируйте носитель с помощью элемента меню после выполнения резервного копирования важных файлов на компьютер или другое устройство хранения. Установите для параметра "Номер файла" значение "Сброс".

Воспроизведение

Сообщение	Значок	Сообщает, что...	Действие
Ошибка чтения	-	Произошел сбой при чтении данных с носителя.	<ul style="list-style-type: none">Отформатируйте носитель с помощью меню после выполнения резервного копирования важных файлов на компьютер или другое устройство хранения.

поиск и устранение неисправностей

СИМПТОМЫ И РЕШЕНИЯ

Если с помощью этих инструкций не удастся решить проблему, обратитесь в ближайший сервисный центр Samsung.

Питание

Неисправность	Объяснение/решение
Видеокамера не включается.	<ul style="list-style-type: none">• Зарядите батарейный блок.• При использовании адаптера переменного тока убедитесь, что он правильно подключен к настенной розетке.• Отсоедините адаптер переменного тока и снова подключите источник питания к видеокамере, прежде чем включить ее.
Питание отключается автоматически.	<ul style="list-style-type: none">• Установлено ли для параметра "Автовыключение" значение "5 Мин"? Если в течение 5 минут не нажимать кнопки, видеокамера выключается автоматически ("Автовыключение"). Чтобы отключить эту настройку, установите для параметра "Автовыключение" значение "Выкл.". ➔ стр. 56• Батарейный блок почти разряжен. Зарядите батарейный блок.• Используйте адаптер питания переменного тока.
Питание невозможно отключить.	<ul style="list-style-type: none">• Отсоедините адаптер переменного тока и снова подключите источник питания к видеокамере, прежде чем включить ее.
Батарейный блок быстро разряжается.	<ul style="list-style-type: none">• Слишком низкая температура для эксплуатации видеокамеры.• Батарейный блок не полностью заряжен. Снова зарядите батарейный блок.• Истек срок службы батарейного блока, его зарядка невозможна. <p>Обратитесь в ближайший сервисный центр Samsung.</p>

Отображение

Неисправность	Объяснение/решение
Записанное изображение уже или шире исходного.	<ul style="list-style-type: none">• Прежде чем выполнять запись, следует проверить размер, заданный для записи. ➔ стр. 41, 42
На экране отображается неизвестный индикатор.	<ul style="list-style-type: none">• На экране отображается индикатор или сообщение предупреждения. ➔ стр. 72, 73
На ЖК-дисплее отображается остаточное изображение.	<ul style="list-style-type: none">• Это случается, потому что вы отсоединяете адаптер переменного тока перед выключением видеокамеры.
Изображение на ЖК-дисплее темное.	<ul style="list-style-type: none">• Слишком яркое освещение. Настройте яркость и угол обзора ЖК-дисплея.

Носители



Неисправность	Объяснение/решение
Не работают функции карты памяти.	<ul style="list-style-type: none"> Надежно вставьте карту памяти в видеокамеру. ↪ стр. 26 Если используется карта памяти, отформатированная на компьютере, повторно отформатируйте ее непосредственно на видеокамере. ↪ стр. 52
Невозможно удалить изображение.	<ul style="list-style-type: none"> Снимите защиту от записи на карте памяти (Карта памяти SDHC и т. д.), если она имеется. ↪ стр. 26 Невозможно удалить изображения, для которых защита установлена на другом устройстве. Снимите защиту с изображения на этом устройстве. ↪ стр. 47
Невозможно выполнить форматирование карты памяти.	<ul style="list-style-type: none"> Снимите защиту от записи на карте памяти (Карта памяти SDHC и т. д.), если она имеется. ↪ стр. 26 Перед форматированием скопируйте важные файлы на компьютер. Компания Samsung не несет ответственности за потерю данных. (Рекомендуется копировать данные на компьютер или другой носитель.)
Имя файла с данными отображается неверно.	<ul style="list-style-type: none"> Возможно, файл поврежден. Формат файла не поддерживается данной видеокамерой. Если структура каталога не соответствует требованиям международного стандарта, отображается только имя файла.

Запись

Неисправность	Объяснение/решение
При нажатии кнопки начала/остановки записи () запись не начинается.	<ul style="list-style-type: none"> Для выполнения записи на носителе недостаточно свободного места. Проверьте, вставлена ли карта памяти или установлен ли язычок защиты от записи в положение блокировки. Видеокамера перегрелась. Выключите видеокамеру и оставьте ее на некоторое время в прохладном месте. Внутри камеры появилась влага (конденсат). Выключите видеокамеру и оставьте ее приблизительно на 1 час в прохладном месте.
Реальное время записи меньше, чем теоретическое время записи.	<ul style="list-style-type: none"> Предполагаемое время записи может отличаться от реального; это зависит от содержания и используемых функций. При записи быстро перемещающегося объекта увеличивается скорость передачи бит и, следовательно, для сохранения такой записи требуется больше места, что может привести к сокращению времени, доступного для записи.

поиск и устранение неисправностей

Запись

Неисправность	Объяснение/решение
Запись останавливается автоматически.	<ul style="list-style-type: none">• На носителе не осталось свободного места для записи. Выполните резервное копирование важных файлов на компьютер и отформатируйте носитель или удалите ненужные файлы.• При использовании карты памяти с низкой скоростью записи видеочамера со встроенной памятью автоматически останавливает запись видеоизображений, после чего на ЖК-дисплее отображается соответствующее сообщение.
При записи слишком ярко освещенного объекта появляются вертикальные линии.	<ul style="list-style-type: none">• Видеочамера со встроенной памятью не может выполнять запись при таком уровне яркости.
Если во время записи на экран падают прямые солнечные лучи, экран на короткое время становится красным или черным.	<ul style="list-style-type: none">• Не допускайте воздействия прямых солнечных лучей на экран ЖК- дисплей видеочамеры со встроенной памятью.
Звуковой сигнал не воспроизводится.	<ul style="list-style-type: none">• Установите для параметра “Звуковой сигнал” значение “Вкл.”. ↪ стр. 55• При записи видео звуковой сигнал временно отключается.• Если к видеочамере подключен аудио-/видеокабель, звуковой сигнал автоматически выключается.
Существует небольшое различие во времени между моментом, в который была нажата кнопка начала/остановки записи (), и моментом, в который началась/закончилась запись видео.	<ul style="list-style-type: none">• При использовании видеочамеры может быть небольшая задержка по времени между моментом нажатия кнопки начала/остановки записи (), и моментом действительного начала/остановки записи видео. Это не является ошибкой.
Невозможно записать фотографию.	<ul style="list-style-type: none">• Переведите видеочамеру в режим записи. ↪ стр. 20• Снимите защиту от записи на карте памяти, если она установлена.• На носителе не осталось свободного места. Используйте новую карту памяти или отформатируйте носитель. ↪ стр. 52 Или удалите ненужные изображения. ↪ стр. 46

Настройка изображения во время записи

Неисправность	Объяснение/решение
Объект находится за пределами фокуса.	<ul style="list-style-type: none">• Эта видеокамера не имеет функции управления фокусом, которая настраивается пользователем.• Минимальное фокусное расстояние между камерой и объектом составляет 20 см (около 7,87 дюймов) для широкого угла и 80 см (около 31,50 дюймов) для телефото.

Воспроизведение на видеокамере со встроенной памятью

Неисправность	Объяснение/решение
При использовании функции воспроизведения (воспроизведение/пауза) воспроизведение не начинается.	<ul style="list-style-type: none">• Нажмите кнопку воспроизведения (▶), чтобы установить режим воспроизведения видео.• Файлы изображения, записанные с помощью другого устройства, могут не воспроизводиться на используемой видеокамере со встроенной памятью.• Проверьте совместимость карты памяти. ➔ стр. 26
Функции пропуска или поиска не работают.	<ul style="list-style-type: none">• Если температура внутри видеокамеры слишком высокая, эти функции могут не работать. Отключите видеокамеру, подождите несколько секунд, а затем включите ее снова.
Воспроизведение неожиданно прерывается.	<ul style="list-style-type: none">• Убедитесь в том, что адаптер переменного тока подключен и функционирует надлежащим образом.
Во время воспроизведения видео, записанного в режиме длительной записи, звук неслышен.	<ul style="list-style-type: none">• Функция длительной записи не поддерживает запись входящего звукового сигнала. (запись без звука)

Воспроизведение на других устройствах (телевизор и т.д.)

Неисправность	Объяснение/решение
Не отображается изображение или не слышен звук на подключенном устройстве.	<ul style="list-style-type: none">• Аудио-/видеокабель неправильно подключен. ➔ стр. 69
Изображение искажается на экране телевизора или проигрывателе ПК.	<ul style="list-style-type: none">• Режим отображения записанного видеофайла не соответствует устройству воспроизведения.• Видеофайл, записанный в режиме 16:9 wide, следует воспроизводить на телевизоре или ПК, который поддерживает режим экрана 16:9.

поиск и устранение неисправностей

Подключение к компьютеру

Неисправность	Объяснение/решение
Компьютер не распознает видеокамеру.	<ul style="list-style-type: none">Отключите встроенное гнездо USB видеокамеры от ПК, перезапустите ПК и подключите гнездо правильно.
Не удается воспроизвести видеофайл на компьютере.	<ul style="list-style-type: none">Для воспроизведения файла, записанного на видеокамере, требуется видеокodeк. Установите или запустите встроенное программное обеспечение редактирования (Intelli-studio).Убедитесь, что встроенный USB-разъем видеокамеры подключен надлежащим образом.Отключите встроенное гнездо USB видеокамеры от ПК и перезапустите ПК. Подключите его правильно.Компьютер не имеет достаточных технических характеристик для воспроизведения видеофайла.
Intelli-studio работает ненадлежащим образом.	<ul style="list-style-type: none">Выйдите из программы Intelli-studio и перезагрузите компьютер Windows.Встроенное на видеокамере программное обеспечение Intelli-studio не поддерживается операционной системой Macintosh.В меню настройки установите для параметра “ПО для ПК” значение “Вкл.”.В зависимости от типа компьютера программа Intelli-studio может не запускаться автоматически. В таком случае в папке “Мой компьютер” откройте CD-ROM с программой Intelli-studio и запустите iStudio.exe.
Изображение или звук, записанный на видеокамере, неверно воспроизводится с помощью компьютера.	<ul style="list-style-type: none">Воспроизведение фильма или звука, записанного на некоторых видеокамерах, может временно приостанавливаться. Это не касается фильма или звука, скопированного на компьютер.Если видеокамера подключена к компьютеру, не поддерживающему Hi-speed USB(USB2.0), изображения или звук могут воспроизводиться неверно. Это не касается изображений или звука, скопированного на компьютер.
Воспроизведение на экране приостанавливается или искажено.	<ul style="list-style-type: none">Проверьте требования к системе, необходимые для воспроизведения фильма. ↗ стр. 59Закройте все другие приложения на используемом компьютере.Если записанный фильм воспроизводится на видеокамере, подключенной к компьютеру, в зависимости от скорости передачи изображение может воспроизводиться рывками. Скопируйте файл на компьютер и затем воспроизведите его.

Подключение/перезапись на других устройствах (телевизор, устройство записи дисков DVD и т.д)

Неисправность	Объяснение/решение
При использовании аудио-/видеокабеля не удается правильно выполнить перезапись.	<ul style="list-style-type: none">• Аудио-/видеокабель неправильно подключен. Убедитесь, что аудио-/видеокабель подключен к соответствующему гнезду, то есть к входному гнезду другого устройства, которое используется для перезаписи изображений с видеокамеры. ➔ стр. 71

Общие функции

Неисправность	Объяснение/решение
Дата и время отображаются неверно.	<ul style="list-style-type: none">• Возможно, видеокамера длительное время не использовалась. Возможно, закончился заряд резервной встроенной аккумуляторной батареи. ➔ стр. 16

Меню

Неисправность	Объяснение/решение
Элементы меню отображаются серым цветом.	<ul style="list-style-type: none">• Во время записи/воспроизведения элементы, выделенные серым цветом, недоступны для выбора.• Если носитель не установлен, его невозможно выбрать и в меню он отображается тусклым цветом: “Инф. о накопителе”, “Форматировать” и т.д.

обслуживание и дополнительная информация

ОБСЛУЖИВАНИЕ

Указания, приведенные ниже, помогут выполнить гарантийные обязательства и позволят использовать устройство на протяжении долгих лет.

Меры предосторожности при хранении

- Для безопасного хранения видеокамеры ее следует выключить.
 - Remove the battery and AC power adaptor.
 - Remove the memory card.

Очистка видеокамеры

Перед выполнением очистки выключите видеокамеру, извлеките батарейный блок и адаптер переменного тока.

- **Очистка внешней поверхности**
 - Аккуратно протрите мягкой сухой тканью. Не прилагайте чрезмерных усилий при очистке, а просто слегка протрите поверхность.
 - Не используйте бензин или растворитель для очистки видеокамеры. Внешнее покрытие может облезть, а чехол может потерять форму.
- **Очистка ЖК-экрана**

Аккуратно протрите мягкой сухой тканью. Старайтесь не повредить монитор.
- **Очистка объектива**

Для удаления пыли с объектива используйте грушу с кисточкой, после чего осторожно протрите объектив мягкой салфеткой. Если необходимо, осторожно протрите объектив с помощью специальных салфеток для очистки объектива.

 - Если оставить объектив грязным, на нем может появиться плесень.
 - Если объектив кажется затемненным, отключите видеокамеру и оставьте на 1 час.

ЖК-экран

- **Чтобы продлить срок службы, не протирайте экран грубой тканью.**
- **При использовании ЖК-экрана помните о том, что: они не являются неисправностями.**
 - Во время использования видеокамеры поверхность вокруг ЖК-экрана может нагреваться.
 - Если питание остается включенным в течение длительного периода времени, поверхность вокруг ЖК-экрана сильно нагревается.
 - При использовании видеокамеры в условиях с низкими температурами, на ЖК-экране возможно появление остаточного изображения.
- ЖК-дисплей изготовлен по передовой высокоточной технологии и имеет более 0.01 % эффективных пикселей. Несмотря на черные или яркие точки (красные, синие, белые), в центре редко может появиться одна точка, а вокруг центра – две. Точки, которые обычно могут возникнуть во время производственного процесса, не влияют на записанные изображения.

В случае конденсации влаги, прежде чем использовать камеру, положите ее на некоторое время в другое место

- Что такое конденсация влаги?

Конденсация влаги возникает, когда видеокамера переносится в место с существенно отличающейся температурой. Конденсация образуется на внешней и внутренней частях видеокамеры, а также на объективе отражения. Это может привести к неправильной работе или повреждению видеокамеры, если конденсация произошла, когда устройство было включено и использовалось.

- Когда происходит конденсация влаги?

Если устройство перенести или использовать при более высокой температуре воздуха, может возникнуть конденсация влаги.

- При съемке на улице в холодную погоду зимой и последующем использовании в помещении.
- При съемке на улице в жаркую погоду после нахождения в помещении или в автомобиле с включенным кондиционером.

- Что можно сделать?

Выключите питание и отсоедините батарею и оставьте видеокамеру в сухом месте на 1–2 часа.



- Используйте видеокамеру после полного исчезновения конденсированной влаги.
- Используйте только рекомендуемые аксессуары из комплекта поставки видеокамеры. При потребности в обслуживании обратитесь в ближайший сервисный центр Samsung.

ИСПОЛЬЗОВАНИЕ ВИДЕОКАМЕРЫ СО ВСТРОЕННОЙ ПАМЯТЬЮ ЗА ГРАНИЦЕЙ

- В каждой стране и регионе существует своя энергетическая система и система цвета.
- Перед использованием видеокамеры со встроенной памятью за рубежом следует проверить следующее.

Источники питания

Прилагаемый адаптер переменного тока оснащен системой автоматического выбора напряжения в диапазоне от 100 до 240 В переменного тока. Видеокамеру можно использовать в любых странах/регионах, если использовать прилагаемый адаптер переменного тока в диапазоне от 100 до 240 В переменного тока, 25/50 Гц. При необходимости используйте имеющийся в продаже адаптер переменного тока, соответствующий конструкции настенной розетки.

Системы цвета телевизора

Данная видеокамера использует систему **PAL**.

Если требуется просмотреть записи на телевизоре или скопировать их на внешнее устройство, телевизор или внешнее устройство должны работать в системе **PAL** и оснащены соответствующими аудио-/видеогнездами. В противном случае, возможно, придется использовать отдельный транскодер видеоформата (PAL-NTSC преобразователь форматов).



Компания Samsung не предоставляет транскодер видеоформата.

Страны/регионы, в которых используется стандарт PAL

Багамские острова, Канада, Центральная Америка, Япония, Корея, Мексика, Филиппины, Тайвань, Соединенные Штаты Америки и т. д.

Страны/регионы, в которых используется стандарт NTSC

Австралия, Австрия, Бельгия, Болгария, Китай, СНГ, Чешская Республика, Дания, Египет, Финляндия, Франция, Германия, Греция, Великобритания, Голландия, Гонконг, Венгрия, Индия, Иран, Ирак, Кувейт, Ливия, Малайзия, Маврикий, Норвегия, Румыния, Саудовская Аравия, Сингапур, Словацкая Республика, Испания, Швеция, Швейцария, Сирия, Таиланд, Тунис, и т. д.



Выполнять съемку с помощью видеокамеры и просматривать изображения на ЖК-экране можно в любой точке мира.

технические характеристики

Название модели	НМХ-U20BP/НМХ-U20RP/НМХ-U20LP/НМХ-U20SP	
Система	Видеосигнал Формат сжатия изображения Формат сжатия звука Устройство отображения Объектив Фокусное расстояние	PAL H.264 (MPEG-4.AVC) AAC (усовершенствованное аудиокодирование) 1/2.3", CMOS (комплементарный металло-оксидный полупроводник) F3.5~ F6.8, Оптический зум: x3 (только в режиме фотосъемки), Интеллектуальный зум: x3,6 (только в режиме видеосъемки) 5.1 мм ~ 15.3 мм
ЖК-экран	Размер/число точек Система ЖК-экрана	2 дюйма, 154 т.цв. ЖК-дисплей с TFT-матрицей
Разъемы	Композитный выход Выход HDMI Аудиовыход Вывод USB	1Vp-p (75 Ω при нагрузке) Разъем типа C -7,5 дБ (600Ω при нагрузке) Встроенный USB-разъем
Общее	Источник питания Тип источника питания Потребляемая мощность (запись) Рабочая температура Влажность во время работы Температура хранения Размеры (Ш x В x Г) Вес Внутренний микрофон Носитель	5,0 В (адаптер питания переменного тока), 3,7 В (литиево-ионный батарейный блок) Источник питания, литиево-ионный батарейный блок (100 В~240 В) 50/60 Гц 2.4 Вт 0°~40°C (32°F~104°F) Ниже 60% -20°C ~ 60°C (-4°F ~ 140°F) 52.5 мм x 104 мм x 15.6 мм (2.07" x 4.09" x 0.61") Прибл. 103.3 г (0,23 фунтов, 3,64 унций) (кроме литиево-ионного батарейного блока) Всенаправленный стереомикрофон Карты памяти (SD/SDHC)

* Технические характеристики и конструкция могут изменяться без уведомления.

Связывайтесь с SAMSUNG по всему миру

Если у вас есть предложения или вопросы по продуктам Samsung, связывайтесь с информационным центром Samsung.

Region	Country	Contact Centre ☎	Web Site	
North America	CANADA	1-800-SAMSUNG(726-7864)	www.samsung.com	
	MEXICO	01-800-SAMSUNG(726-7864)	www.samsung.com	
	U.S.A	1-800-SAMSUNG(726-7864)	www.samsung.com	
	ARGENTINE	0800-331133	www.samsung.com	
	BRAZIL	0800-124-421 4004-0000	www.samsung.com	
	CHILE	800-SAMSUNG(726-7864)	www.samsung.com	
	COLOMBIA	01-8000112112	www.samsung.com	
	COSTA RICA	0-800-507-7267	www.samsung.com	
	DOMINICA	1-800-751-2678	www.samsung.com	
	ECUADOR	1-800-10-7267	www.samsung.com	
	EL SALVADOR	800-6225	www.samsung.com	
	GUATEMALA	1-800-299-0013	www.samsung.com	
	HONDURAS	800-7519267	www.samsung.com	
	JAMAICA	1-800-234-7267	www.samsung.com	
Latin America	NICARAGUA	00-1800-5077267	www.samsung.com	
	PANAMA	800-7267	www.samsung.com	
	PERU	0-800-777-08	www.samsung.com	
	PUERTO RICO	1-800-682-3180	www.samsung.com	
	TRINIDAD & TOBAGO	1-800-SAMSUNG(726-7864)	www.samsung.com	
	VENEZUELA	0-800-100-5303	www.samsung.com	
	ALBANIA	42 27 8756	www.samsung.com	
	AUSTRIA	0510 - SAMSUNG (7267864, € 0.07/min)	www.samsung.com	
	BELGIUM	02-201-24-18	www.samsung.com	
	BOSNIA	05 133 1999	www.samsung.com	
	BULGARIA	07001 33 11	www.samsung.com	
	CROATIA	062 SAMSUNG (062 726 7864)	www.samsung.com	
	CZECH	800 - SAMSUNG(800-726786)	www.samsung.com	
	DENMARK	70 70 19 70	www.samsung.com	
FINLAND	030 - 6227 515	www.samsung.com		
FRANCE	01 48 03 00 00	www.samsung.com		
GERMANY	01805 - SAMSUNG(726-7864 € 0.14/Min)	www.samsung.com		
GREECE	80111-SAMSUNG (80111 7267864) from land line, local charge / 210 6897691 from mobile	www.samsung.com		
HUNGARY	01-80-SAMSUNG(726-7864)	www.samsung.com		
ITALY	800-SAMSUNG(726-7864)	www.samsung.com		
KOSOVO	+381 013216899			
Europe	LUXEMBURG	261 03 710	www.samsung.com	
	F.Y.R.O.M.	023 207 777		
	MONTENEGRO	020 405 888		
	NETHERLANDS	0900-SAMSUNG (0900-7267864) € 0.10/Min)	www.samsung.com	
	NORWAY	815-58 488	www.samsung.com	
	POLAND	0 801 1SAMSUNG(172678), 022-607-93-33	www.samsung.com	
	PORTUGAL	80033-SAMSUNG(726-7864)	www.samsung.com	
	ROMANIA	08010 SAMSUNG (08010 726 7864) only from landline, local network Komtelemcom - local tariff / 021 206 01 10 for landline and mobile, normal tariff	www.samsung.com	
	SERBIA	0700 Samsung (0700 726 7864)	www.samsung.com	
	SLOVAKIA	0900-SAMSUNG(726-7864)	www.samsung.com	
	SPAIN	902-1-SAMSUNG (902 172 678)	www.samsung.com	
	SWEDEN	0771 726 7864 (SAMSUNG)	www.samsung.com	
	Switzerland	0848 - SAMSUNG(7267864, CHF 0.08/min)	www.samsung.com	
	CIS	U.K	0330 SAMSUNG (7267864)	www.samsung.com
IRE		9819 717100	www.samsung.com	
LITHUANIA		8-800-77777	www.samsung.com	
LATVIA		8000-7267	www.samsung.com	
ESTONIA		800-7267	www.samsung.com	
RUSSIA		8-800-555-55-55	www.samsung.com	
GEORGIA		8-800-555-555		
ARMENIA		0-800-55-555		
AZERBAIJAN		088-55-55-555		
KAZAKHSTAN		8-10-800-500-55-500(OSM, 7799)	www.samsung.com	
UZBEKISTAN		8-10-800-500-55-500	www.samsung.com	
KYRGYZSTAN		00-800-500-55-500	www.samsung.com	
TADJKYSTAN		8-10-800-500-55-500	www.samsung.com	
UKRAINE		0-800-502-000	www.samsung.com	
BELARUS	810-800-500-55-500	www.samsung.com		
Asia Pacific	MOLDOVA	00-800-500-55-500		
	ALGERIA	1300 362 803	www.samsung.com	
	NEW ZEALAND	0800-SAMSUNG (0800 726 786)	www.samsung.com	
	CHINA	400-810-5858, 010-6475-1880	www.samsung.com	
	HONG KONG	(852) 3698-4698	www.samsung.com	
	INDIA	3030 8282, 1800 110011, 1800 3000 8282, 1800 266 8282	www.samsung.com	
	INDONESIA	0800-112-8888, 021-5699-7177	www.samsung.com	
	JAPAN	0120-327-527	www.samsung.com	
	MACAU	1800-88-9999	www.samsung.com	
	PHILIPPINES	1-800-10-SAMSUNG(726-7864), 1-800-3-SAMSUNG(726-7864), 1-800-8-SAMSUNG(726-7864), 02-5805777	www.samsung.com	
	SINGAPORE	1800-SAMSUNG(726-7864), 02-5805777	www.samsung.com	
	THAILAND	1800-25-3232, 02-689-3232	www.samsung.com	
	TAIWAN	800-330-999	www.samsung.com	
	VIETNAM	1-800-588-889	www.samsung.com	
Middle East	BAHRAIN	8000-4726	www.samsung.com	
	Egypt	09000-726786	www.samsung.com	
	JORDAN	800-22273	www.samsung.com	
	Morocco	080 100 2295	www.samsung.com	
	Oman	800-SAMSUNG (726-7864)	www.samsung.com	
	Saudi Arabia	8200-21230	www.samsung.com	
	Turkey	444 77 11	www.samsung.com	
	U.A.E	800-SAMSUNG (726-7864)	www.samsung.com	
	Africa	NIGERIA	0800 - SAMSUNG (726-7864)	www.samsung.com
		SOUTH AFRICA	0860-SAMSUNG(726-7864)	www.samsung.com



Подлежит использованию по назначению в нормальных условиях
Срок службы: 5 лет



Сертификат № : РОСС КR.AB57.B18702



Совместимость с RoHS

Это устройство соответствует "Ограничению по использованию определенных опасных веществ в электрическом и электронном оборудовании". В устройстве не используются 6 опасных веществ: кадмий (Cd), свинец (Pb), ртуть (Hg), шестивалентный хром (Cr+6), полибромированные бифенилы (PBB), полибромированные полибромированные дифениловые эфиры (PBDE).