

# 5.1 канальная система домашнего кинотеатра Blu-ray

## руководство пользователя

### удивительные ВОЗМОЖНОСТИ

Благодарим за приобретение продукта компании Samsung.

Для получения полного обслуживания продукта  
зарегистрируйте его на веб-сайте

[www.samsung.com/register](http://www.samsung.com/register)

The Samsung logo is located in the bottom right corner of the page. It consists of the word "SAMSUNG" in a bold, white, sans-serif font, centered within a black, horizontally-oriented oval shape.

# Основные функции нового домашнего кинотеатра Blu-ray

## ФУНКЦИИ ПРОИГРЫВАТЕЛЯ

---

### **Возможность воспроизведения разных типов дисков и FM-тюнер**

В устройстве одном проигрывателе HT-BD1255 возможность воспроизведения различных типов дисков (таких как BD-ROM, DVD-VIDEO, DVD-RW/-R(режим V), CD, MP3-CD, DivX и CD-R/RW) сочетается с усовершенствованным FM-тюнером.

### **Полная поддержка технологии декодирования аудиосигналов высокой четкости (Dolby Digital, Dolby Pro Logic II, Dolby Digital Plus, Dolby TrueHD, DTS, DTS-HD HRA, DTS-HD MA Essential).**

Для получения подробной информации перейдите на веб-сайт [www.DOLBY.COM](http://www.DOLBY.COM) и [DTS.COM](http://DTS.COM).

### **Функция экранной заставки телевизора**

Если основное устройство находится в режиме остановки в течение 5 минут, на экране телевизора отображается логотип Samsung. Модель HT-BD1255 автоматически переходит в режим экономии энергии через 15 минут пребывания в режиме экранной заставки.

### **Функция энергосбережения**

Модель HT-BD1255 автоматически выключается после пребывания в режиме остановки в течение 20 минут.

### **Поддержка USB-хоста**

Можно подключить внешнее устройство хранения USB, например MP3-плеер, флеш-память USB и т. д. и воспроизводить файлы, которые на них хранятся, с помощью функции USB-хоста домашнего кинотеатра.

### **HDMI**

HDMI одновременно передает видео- и аудиосигналы DVD-проигрывателя и домашнего кинотеатра Blu-Ray, а также обеспечивает более высокую четкость изображения.

Разрешение 1080p (полная поддержка формата HD) обеспечивает еще более четкое изображение.

### **Функция СИНХРОНИЗАЦИИ АУДИО- И ВИДЕОСИГНАЛА**

При воспроизведении на подключенном к цифровому телевизору устройстве видеосигнал может отставать от аудиосигнала.

Чтобы исправить это, необходимо настроить время задержки звука согласно изображению.

### **Функция Anynet+ (HDMI-CEC)**

Anynet+ – это функция, которая может использоваться для управления главным устройством с помощью пульта дистанционного управления к телевизору Samsung. Для этого необходимо подключить домашний кинотеатр Blu-ray к телевизору SAMSUNG с помощью кабеля HDMI. (Доступно только для телевизоров SAMSUNG с поддержкой функции Anynet+.)

### **Усилитель беспроводного приемного модуля**

С помощью беспроводного приемного модуля Samsung можно подключать домашний кинотеатр Blu-ray и задние динамики без использования проводов. Таким образом задние динамики подключаются к компактному беспроводному модулю, который подключен к домашнему кинотеатру Blu-ray.

### **BD Wise**

Функция BD Wise автоматически устанавливает оптимальные настройки для совместимых с BD Wise устройств Samsung. Эта функция доступна только в том случае, если совместимые с BD Wise продукты Samsung подключены между собой с помощью кабеля HDMI.

## ФУНКЦИОНАЛЬНЫЕ ВОЗМОЖНОСТИ ДИСКОВ BLU-RAY

Диски Blu-ray поддерживают видеосигналы высокой четкости с самым высоким качеством, имеющимся в отрасли – большая емкость диска позволяет достигать максимального качества изображения. Кроме того, диск Blu-ray имеет такой же размер и выглядит так же, как диск DVD.

\* Указанные ниже функции диска Blu-ray могут изменяться и зависят от программного обеспечения конкретного диска. Внешний вид меню и навигация по его функциям также зависят от диска. Не все диски имеют указанные ниже функции.

### Основные факты о видеосигнале

Формат BD-ROM, предназначенный для воспроизведения фильмов, поддерживается тремя самыми современными видеокодеками: AVC, VC-1, и MPEG-2.

Также поддерживаются видеосигналы с разрешением высокой четкости:

- 1920 x 1080 HD
- 1280 x 720 HD

### Для воспроизведения видео с разрешением высокой четкости

Для просмотра содержимого с разрешением высокой четкости, сохраненного на дисках Blu-ray, необходима технология HDTV (High Definition Television – телевидение высокой четкости).

Для просмотра содержимого с разрешением высокой четкости некоторых дисков необходимо использование гнезда HDMI OUT проигрывателя. В зависимости от разрешения видеосигнала телевизора возможность просмотра содержимого с разрешением высокой четкости, записанного на диск Blu-ray, может быть ограниченной.

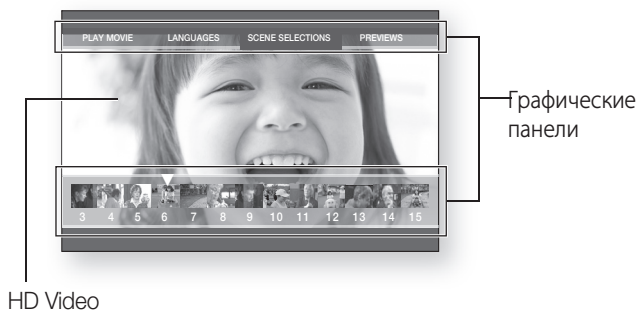

### Субтитры

В зависимости от содержимого диска Blu-ray можно выбирать субтитры различных стилей, размеров и цветов. Кроме того, субтитры могут быть анимированными, прокручиваться по экрану или постепенно появляться и исчезать.

### BD-LIVE

Чтобы просматривать содержимое диска, предоставленное его изготовителем, можно использовать диск Blu-ray с поддержкой функции BD-LIVE (с помощью подключения к Интернету).

# Основные функции нового домашнего кинотеатра Blu-ray

## КОМПЛЕКТ ПОСТАВКИ

Проверьте наличие указанных ниже аксессуаров.

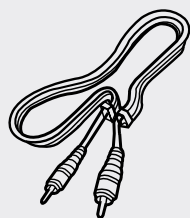

Видеокабель



FM-антенна

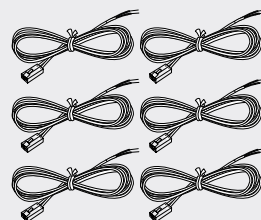

Кабель динамиков (6 EA)



Диск DVD-КАРАОКЕ



Руководство пользователя



Пульт дистанционного управления/  
батареи (размер AAA)

# Меры предосторожности

## ПРЕДУПРЕЖДЕНИЯ ПО ТЕХНИКЕ БЕЗОПАСНОСТИ

ВО ИЗБЕЖАНИЕ ПОРАЖЕНИЯ ЭЛЕКТРИЧЕСКИМ ТОКОМ, НЕ СНИМАЙТЕ ЗАДНЮЮ КРЫШКУ. ВНУТРИ НЕТ ДЕТАЛЕЙ, ОБСЛУЖИВАЕМЫХ ПОЛЬЗОВАТЕЛЕМ. ДЛЯ ТЕХНИЧЕСКОГО ОБСЛУЖИВАНИЯ ОБРАЩАЙТЕСЬ К КВАЛИФИЦИРОВАННОМУ СПЕЦИАЛИСТУ.



Этот символ указывает, что внутри данного изделия имеются детали, находящиеся под опасным напряжением, которое может привести к поражению электрическим током.



Этот символ указывает, что в документации на изделие имеется важная инструкция по его использованию или обслуживанию.

### ЛАЗЕРНОЕ ИЗДЕЛИЕ КЛАССА 1

### ЛАЗЕРНОЕ ИЗДЕЛИЕ КЛАССА 1

Данный проигрыватель компакт-дисков отнесен к лазерным устройствам класса 1 (CLASS 1 LASER).

Использование органов регулировки или выполнение процедур, не описанных в данном Руководстве может привести к опасному облучению лазером.

**ВНИМАНИЕ** : НЕВИДИМОЕ ЛАЗЕРНОЕ ИЗЛУЧЕНИЕ. ПРИ СНЯТИИ КОЖУХА И ОТКЛЮЧЕНИИ БЛОКИРОВОЧНЫХ КОНТАКТОВ ИЗБЕГАЙТЕ ПОПАДАНИЯ ПОД ЛУЧ ЛАЗЕРА.

**ПРЕДУПРЕЖДЕНИЕ** : Во избежание пожара или поражения электрическим током не допускайте попадания данного изделия под дождь или в условия высокой влажности.

**ВНИМАНИЕ** : ВО ИЗБЕЖАНИЕ ПОРАЖЕНИЯ ЭЛЕКТРИЧЕСКИМ ТОКОМ, ПОЛНОСТЬЮ ВСТАВЛЯЙТЕ ВИЛКУ В РОЗЕТКУ ТАК, ЧТОБЫ ШИРОКАЯ ПЛАСТИНА ВИЛКИ СОВПАЛА С ШИРОКИМ ОТВЕРСТИЕМ РОЗЕТКИ.

### ВНИМАНИЕ

- Аппарат не следует подвергать воздействию жидкостей, на него не стоит ставить предметы, заполненные жидкостью, например вазы.
- Сетевая вилка используется в качестве устройства для отсоединения от сети питания. Она должна все время находиться в легкодоступном месте.



“Настоящий продукт маркирован знаком соответствия на основании сертификата соответствия, выданного органом по сертификации-Ростест-Москва”

### Правильная утилизация данного устройства (Утилизация электрического и электронного оборудования)

(Применяется в странах Европейского Союза и других странах Европы, в которых существует система разделения отходов)

Данная маркировка, имеющаяся на изделии или указанная в руководстве, указывает на то, что по истечении срока службы устройство не следует выбрасывать с другим бытовым мусором. Чтобы предотвратить возможное вредное воздействие на окружающую среду или здоровье человека от неконтролируемой утилизации отходов, отделите его от другого вида отходов для соответствующей переработки и повторного использования в качестве сырья.



Пользователю следует обратиться к продавцу в место приобретения изделия или в местные органы управления для уточнения места и способа безопасной для окружающей среды утилизации.

Корпоративным пользователям следует обратиться к поставщику и уточнить условия договора о покупке. Данное изделие не следует утилизировать вместе с другими производственными отходами.

# Предупреждения по технике безопасности

## МЕРЫ ПРЕДОСТОРОЖНОСТИ

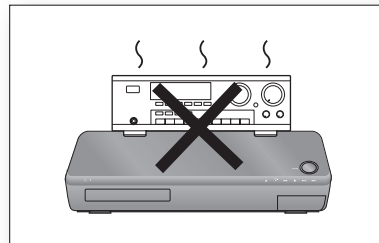
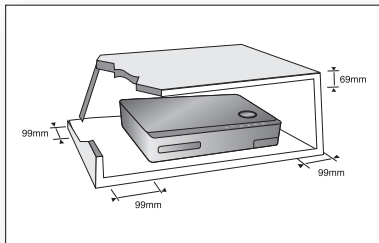

Убедитесь, что используемый источник питания переменного тока соответствует параметрам, указанным на идентификационной наклейке, расположенной на задней панели проигрывателя. Поместите проигрыватель в горизонтальном положении на подходящую поверхность (например, мебель). Убедитесь, что вокруг устройства достаточно свободного пространства для вентиляции (7,5–10 см). Убедитесь, что вентиляционные отверстия не перекрыты. Не ставьте на проигрыватель никакие предметы. Не размещайте проигрыватель на усилителях или другом оборудовании, которое может нагреваться. Прежде чем переместить проигрыватель, убедитесь, что лоток для дисков пуст. Этот проигрыватель разработан для длительного использования. При переключении домашнего кинотеатра Blu-ray в режим ожидания электропитание не отключается. Чтобы полностью отключить проигрыватель от источника питания (особенно если он не используется длительное время), выньте вилку из настенной розетки.

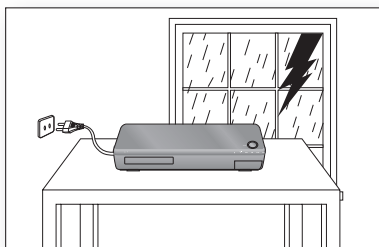

Во время грозы отсоедините основную вилку от розетки переменного тока. Во время грозы возникает высокое напряжение, что может вызвать повреждение устройства.

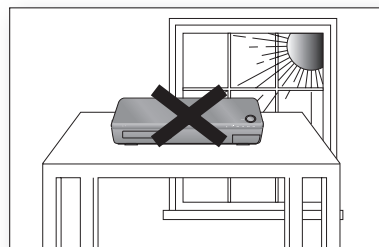

Не подвергайте устройство воздействию прямых солнечных лучей или любых других источников тепла. Это может стать причиной перегрева или неправильной работы устройства.

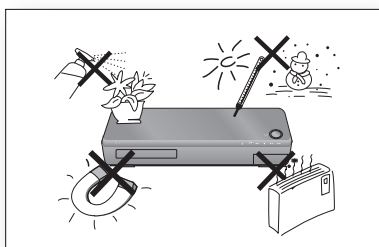

Избегайте попадания влаги на устройство (например, не размещайте на нем вазу), воздействия источника избыточного тепла (например, камина) или оборудования с сильным электромагнитным полем (например, динамиков...). В случае неисправности проигрывателя отсоедините кабель от источника питания переменного тока. Проигрыватель не предназначен для промышленного использования. Продукт предназначен исключительно для личного пользования.

Если проигрыватель или диск хранился при низких температурах, возможно образование конденсата. При перевозке проигрывателя в зимний период перед его включением следует подождать около 2-х часов, чтобы его температура соответствовала температуре в помещении.

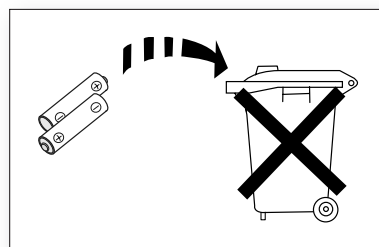

В состав батарей входят химические вещества, опасные для окружающей среды. Не выбрасывайте батареи вместе с бытовыми отходами.

# Содержание

<b>ОСНОВНЫЕ ФУНКЦИИ НОВОГО ДОМАШНЕГО КИНОТЕАТРА BLU-RAY</b>	2	Функции проигрывателя
	3	Функциональные возможности дисков blu-ray
	4	Комплект поставки
<b>МЕРЫ ПРЕДОСТОРОЖНОСТИ</b>	5	Предупреждения по технике безопасности
	6	Меры предосторожности
<b>НАЧАЛО РАБОТЫ</b>	10	Прежде чем ознакомиться с руководством пользователя
	11	Типы и характеристики дисков
<b>ОПИСАНИЕ</b>	14	Передняя панель
	15	Задняя панель
<b>ПУЛЬТ ДИСТАНЦИОННОГО УПРАВЛЕНИЯ</b>	16	Описание пульта дистанционного управления
	18	Настройка пульта дистанционного управления
<b>ПОДКЛЮЧЕНИЯ</b>	20	Подключение динамиков
	22	Подключение дополнительного усилителя беспроводного приемника
	24	Подключение видеовыхода к телевизору
	26	Подключение внешних источников аудио
	28	Подключение к сети
	30	Подключение fm-антенны
	30	Охлаждающий вентилятор
	30	Подключение микрофона
<b>ОСНОВНЫЕ ФУНКЦИИ ДОМАШНЕГО КИНОТЕАТРА BLU-RAY</b>	31	Перед воспроизведением
	32	Навигация по экранному меню
	32	Воспроизведение диска
	33	Настройка звука
	33	Использование функций поиска и пропуска
	34	Замедленное воспроизведение/покадровое воспроизведение
<b>НАСТРОЙКА СИСТЕМЫ</b>	35	Установка часов
<b>НАСТРОЙКА ЯЗЫКА</b>	36	Настройка опций языка

# Contents

---

<b>НАСТРОЙКА АУДИО</b> 37	37	Настройка параметров динамиков
<b>НАСТРОЙКА ОТОБРАЖЕНИЯ</b> 40	40	Настройка опций дисплея/вывод а видеосигнала
	42	Настройка параметров отображения/ видеовыхода
<b>НАСТРОЙКА HDMI</b> 44	44	Настройка параметров HDMI
<b>НАСТРОЙКА РОДИТЕЛЬСКОГО КОНТРОЛЯ</b> 47	47	Установка родительского ключа
<b>УСТАНОВКА СЕТИ</b> 49	49	Настройка параметров сети
<b>УПРАВЛЕНИЕ ДАННЫМИ ДИСКА BD</b> 54	54	Управление системным устройством
<b>ОБНОВЛЕНИЕ СИСТЕМЫ</b> 55	55	Обновление микропрограммы
	57	Информация о системе
	57	Уведомление об обновлении микропрограммы
	57	Регистрация DivX(R)
	57	Отключение DIVX(R)
<b>ПРОСМОТР ФИЛЬМА</b> 58	58	Использование функции вывода информации
	59	Использование меню диска и всплывающего меню/меню сюжетов
	60	Повтор воспроизведения
	61	Выбор языка звуковой дорожки
	61	Выбор языка субтитров
	62	Изменение ракурса изображения
	63	Настройки рір (функция "картинка в картинке")
	63	BD-LIVE™
	64	Воспроизведение диска DivX

**ПРОСЛУШИВАНИЕ МУЗЫКИ**

66

- 66 Кнопки на пульте дистанционного управления для воспроизведения аудиокompакт-диска (CD-DA)/ MP3-диска
- 66 Повторное воспроизведение аудиокompакт-диска (CD-DA)/MP3-диска
- 67 Воспроизведение аудио компакт-диска (CD-DA)/MP3

**ПРОСМОТР ИЗОБРАЖЕНИЯ**

69

- 69 Просмотр изображения
- 69 Слайд-шоу / скорость
- 69 Поворот
- 70 Масштабирование
- 70 Переход к списку фотографий

**РЕЖИМ ЗВУКА**

71

- 71 Режим SFE(Эффект Звукового Поля)
- 71 РЕЖИМ DOLBY PRO LOGIC II
- 72 Эффекты DOLBY PRO LOGIC II EFFECT

**ИСПОЛЬЗОВАНИЕ ФУНКЦИИ USB**

73

- 73 Воспроизведение медиафайлов с использованием USB-хоста

**РАДИО**

75

- 75 Прослушивание радио
- 75 Сохранение станций
- 76 О вещании с использованием системы RDS

**ФУНКЦИЯ ПОТОКОВОЙ ПЕРЕДАЧИ ДАННЫХ ЧЕРЕЗ**

78

- 78 Подключение к ПК и воспроизведение файлов MP3, JPEG или DivX

**ДОПОЛНИТЕЛЬНЫЕ ВОЗМОЖНОСТИ**

80

- 80 Таймер режима ожидания
- 80 Регулировка яркости дисплея
- 80 Временное отключение звука

**ОСНОВНЫЕ НЕИСПРАВНОСТИ И ИХ УСТРАНЕНИЕ**

81

**ПРИЛОЖЕНИЕ**

83













- 83 Как хранить диски и обращаться с ними
- 84 Технические характеристики

# Начало работы

## ПРЕЖДЕ ЧЕМ ОЗНАКОМИТЬСЯ С РУКОВОДСТВОМ ПОЛЬЗОВАТЕЛЯ

Ознакомьтесь с указанными ниже терминами, которые встречаются в данном руководстве пользователя.

### Используемые в руководстве значки

Значок	Термин	Определение
	BD-ROM	Эта информация относится к функции, доступной для диска BD-ROM.
	BD-RE	Эта информация относится к функции, доступной для диска BD-RE.
	BD-R	Эта информация относится к функции, доступной для диска BD-R.
	DVD-VIDEO	Эта информация относится к функции, доступной для диска DVD-Video или DVD-RW/-R с закрытой сессией, записанного в режиме видео.
	DVD-RW	Эта информация относится к функции, доступной для диска DVD-RW (только режим V и с закрытой сессией).
	DVD-R	Эта информация относится к функции, доступной для диска DVD-R (только режим V и с закрытой сессией).
	Audio CD	Эта информация относится к функции, доступной для компакт-диска CD-RW/CD-R (с данными в формате CD-DA).
	MP3	Эта информация относится к функции, доступной для дисков DVD-RW/-R и CD-RW/CD-R, а также для устройств хранения USB.
	JPEG	Эта информация относится к функции, доступной для дисков DVD-RW/-R и CD-RW/CD-R, а также для устройств хранения USB.
	DivX	Эта информация относится к функции, доступной для дисков MPEG4 (DVD±R/RW, CD-R или CD-RW).
	Устройство хранения USB	Эта информация относится к функции, доступной для устройства хранения USB.
	Осторожно!	Используется в том случае, если функция не работает, или настройки могут быть отменены.
	Примечание.	Это относится к приведенным на странице советам или инструкциям по правильной работе каждой функции.

### Об использовании руководства пользователя

- 1) Перед использованием продукта обязательно ознакомьтесь с предупреждениями по технике безопасности. (См. стр. 5–6)
- 2) В случае возникновения проблем в работе устройства см. раздел "Устранение неисправностей". (См. стр. 81–82)

### Авторское право

©2009 Samsung Electronics Co., Ltd.

Все права защищены. Никакая часть этого руководства пользователя не может быть воспроизведена или скопирована без предварительного письменного разрешения компании Samsung Electronics Co., Ltd.











## ТИПЫ И ХАРАКТЕРИСТИКИ ДИСКОВ

### Типы дисков, которые могут воспроизводиться

Тип диска	Логотип диска	Записанное содержимое	Размер диска	Макс. время воспроизведения (мин.)
BD-ROM BD-RE/BD-R		АУДИО + ВИДЕО	Односторонний	Время воспроизведения зависит от композиции.
DVD-VIDEO		АУДИО + ВИДЕО	Односторонний (12 см)	240
			Двухсторонний (12 см)	480
			Односторонний (8 см)	80
			Двухсторонний (8 см)	160
AUDIO-CD		AUDIO	Односторонний (12 см)	74
			Односторонний (8 см)	20
DivX		АУДИО + ВИДЕО	12 см	—
			8 см	—
DVD-RW (только режим V и с закрытой сессией)		АУДИО + ВИДЕО	12 см (4.7GB)	480 (EX : продленная запись)
DVD-R (только режим V и с закрытой сессией)		АУДИО + ВИДЕО	12 см (4.7GB)	480 (EX : продленная запись)

- Проигрыватель совместим с системой телевизионного вещания PAL.
- Диски NTSC не воспроизводятся.

### Логотипы дисков, которые могут воспроизводиться

				
Диск Blu-ray	Dolby Digital Plus	Аудио DTS-HD высокого разрешения		
				
PAL – система телевизионного вещания в Великобритании, Франции, Германии и т.п.	Dolby TrueHD	DTS-HD Master Audio   Essential		
				
Цифровой аудиодиск	MP3-диск	Стерео	Java	BD-LIVE

-  ■ Изготовлено согласно лицензии Dolby Laboratories. "Dolby", "Pro Logic" и символ в виде двух букв "D" являются торговыми марками Dolby Laboratories.

# Начало работы

## Диски, которые не воспроизводятся

- Диски HD DVD
- Диски DVD-RAM
- Диски DVD-R емкостью 3,9 Гб для разработки мультимедийных приложений.
- DVD-RW (режим VR)
- Диски DVD-ROM/PD/MV и. т. д.
- Диски CVD/CD-ROM/CDV/CD-G/CD-I/LD
- Мини-диск (8 см)



- Это устройство может не воспроизводить некоторые коммерческие диски и DVD-диски, которые были приобретены не в вашем регионе. При воспроизведении таких дисков на экране появится сообщение "No disc" (Нет диска) или "Please check the regional code of the disc" (Проверьте региональный код диска).
- Диск DVD-R/-RW не будет воспроизводиться, если он не был записан надлежащим образом.

## Региональный код

Домашний кинотеатр Blu-ray и диски кодируются в соответствии с регионом, в котором они используются. Для воспроизведения дисков эти региональные коды должны совпадать. Если коды не совпадают, диск не будет воспроизводиться. Региональный код этого домашнего кинотеатра Blu-ray указан на его задней панели.

Региональный код диска Blu-ray	Область
A	Северная Америка, Центральная Америка, Южная Америка, Корея, Япония, Тайвань, Гонконг и Юго-восточная Азия.
B	Европа, Гренландия, территории Франции, Ближний Восток, Африка, Австралия и Новая Зеландия.
C	Индия, Китай, Россия, Центральная и Южная Азия.

Код региона, указанный на диске DVD-Video	Область	Код региона, указанный на диске DVD-Video	Область
1	США, Канада	6	Китай
2	Япония, Европа, Южная Африка, Центральная Азия и Гренландия.	7	Неуказанное специальное использование
3	Корея, Тайвань, Гонконг, отдельные области Юго-Восточной Азии	8	Авиалинии/круизные лайнеры (включая Мексику)
4	Австралия, Новая Зеландия, Латинская Америка (включая Мексику)	9	Свободные области
5	Восточная Европа, Россия, Индия, Африка		

## Совместимость с дисками Blu-ray

Диск Blu-ray имеет новый более совершенный формат. Таким образом, возможно возникновение проблем с совместимостью дисков. Не все диски совместимы и не каждый диск будет воспроизводиться. Дополнительную информацию см. в разделе "Уведомление о соответствии стандартам и совместимости" этого руководства пользователя. Если возникли проблемы с совместимостью, обращайтесь в центр поддержки клиентов SAMSUNG.



- Воспроизведение может не работать для дисков некоторых типов или при выполнении специальных операций, например, при изменении угла просмотра изображения или изменения форматного соотношения сторон. Подробная информация о диске приведена на его упаковке. При необходимости обращайтесь к ней.
- Не допускайте появления на диске загрязнений и царапин. Из-за отпечатков пальцев, грязи, пыли, царапин или осевших частичек от сигаретного дыма на поверхности, на которую выполняется запись, воспроизведение может быть невозможным.
- С помощью этого устройства невозможно воспроизводить диски с записанными программами NTSC.
- При воспроизведении композиции BD-Java загрузка может занять больше времени, чем при воспроизведении обычной композиции, или некоторые функции могут выполняться медленнее.

## Типы дисков

### ❖ BD-RE/BD-R

Blu-ray Disc (с возможностью повторной записи)/Blu-ray Disc (только для записи). BD-RE/BD-R – идеальный формат для создания резервных копий или записи видео.

### ❖ BD-ROM

Диск Blu-ray только для считывания. Диск BD-ROM содержит предварительно записанные данные. Несмотря на то, что диск BD-ROM может содержать любые данные, большинство дисков BD-ROM содержат фильмы с разрешением высокой четкости для воспроизведения на домашних кинотеатрах Blu-ray. На данном устройстве могут воспроизводиться предварительно записанные диски BD-ROM, предназначенные для коммерческих целей.

### ❖ Диск DVD-Video

- Универсальный цифровой диск может содержать до 135 минут изображения, звуковые дорожки на 8 языках и субтитры на 32 языках. Диск оснащен технологией сжатия изображения MPEG-2 и звуковой системой Dolby Digital, благодаря чему можно наслаждаться ярким и четким изображением с качеством кинотеатра.
- При переключении с первого слоя на второй двухслойного диска DVD Video может наблюдаться кратковременное искажение изображения и звука. Это не является неисправностью.
- После закрытия сессии диска DVD-RW/-R, который был записан в режиме видео, он становится диском DVD-Video. Предварительно записанные (отпечатанные) коммерческие DVD-диски с фильмами также называются дисками DVD-Video. Это устройство может воспроизводить предварительно записанные коммерческие диски DVD (диски DVD-Video) с фильмами.

### ❖ Аудиокомпакт-диск

- Это аудиодиск, на который записан аудиосигнал с частотой дискретизации 44,1 кГц с использованием ИКМ (импульсно-кодовой модуляции).
- Это устройство может воспроизводить аудиодиски CD-R и CD-RW, записанные в формате CD-DA.
- Некоторые диски CD-R или CD-RW могут не воспроизводиться на этом устройстве (в зависимости от условий их записи).

### ❖ CD-R/-RW

- Используйте диски CD-R/-RW емкостью 700 Мбайт (80 мин). По возможности не используйте диски емкостью 800 Мбайт (90 мин) и больше, так как они могут не воспроизводиться.
- Если диск CD-R/-RW был записан без закрытия сессии, то при воспроизведении начала диска могут возникать задержки, или все записанные файлы могут не воспроизводиться.
- Это устройство может не воспроизводить некоторые диски CD-R/-RW (в зависимости от устройства, на котором они были записаны). При записи с компакт-дисков на диски CD-R/-RW для личного использования возможность воспроизведения записанной на диск информации зависит от компакт-диска и его содержимого.

### ❖ Воспроизведение диска DVD-R

- После закрытия сессии диска DVD-R, который был записан в режиме видео, он становится диском DVD-Video.
- Это устройство может воспроизводить диски DVD-R, которые были записаны и сессия которых была закрыта на DVD-рекордере Samsung. Устройство может не воспроизводить некоторые диски DVD-R (в зависимости от диска и условий его записи).

### ❖ Воспроизведение диска DVD-RW

- Возможно воспроизведение дисков DVD-RW, записанных в режиме видео и с закрытой сессией.
- После закрытия сессии диска DVD-RW, который был записан в режиме видео, он становится диском DVD-Video. Возможность воспроизведения такого диска может зависеть от условий его записи.

## Форматы дисков

### ❖ Использование диска с файлами в формате MP3

- Возможно воспроизведение дисков CD-R/-RW, DVD-RW/-R, записанных в форматах UDF, ISO9660 или JOLIET.
- Возможно воспроизведение только файлов MP3 с расширением ".mp3" или ".MP3".
- Возможно воспроизведение файлов со скоростью передачи данных от 56 Кбит/с до 320 Кбит/с.
- Частота дискретизации при воспроизведении – от 32 кГц до 48 кГц.
- Устройство может работать максимум с 1500 файлами и папками, которые содержатся в корневой папке. При воспроизведении файлов MP3, записанных с переменной скоростью передачи данных, звук может прерываться.

### ❖ Использование диска с файлами в формате JPEG

- Возможно воспроизведение дисков CD-R/-RW, DVD-RW/-R, записанных в форматах UDF, ISO9660 или JOLIET.
- Возможно воспроизведение только файлов JPEG с расширением ".jpg" или ".JPG".
- Поддерживается формат Progressive JPEG.

### ❖ DVD-RW/-R (V)

- Это формат, который используется для записи данных на диск DVD-RW или DVD-R. На домашнем кинотеатре Blu-ray можно воспроизводить диски только после закрытия сессии.
- Если диск записан в режиме видео на записывающем устройстве другого производителя, но его сессия не была закрыта, его нельзя воспроизводить с помощью домашнего кинотеатра Blu-ray.

# Описание

## ПЕРЕДНЯЯ ПАНЕЛЬ

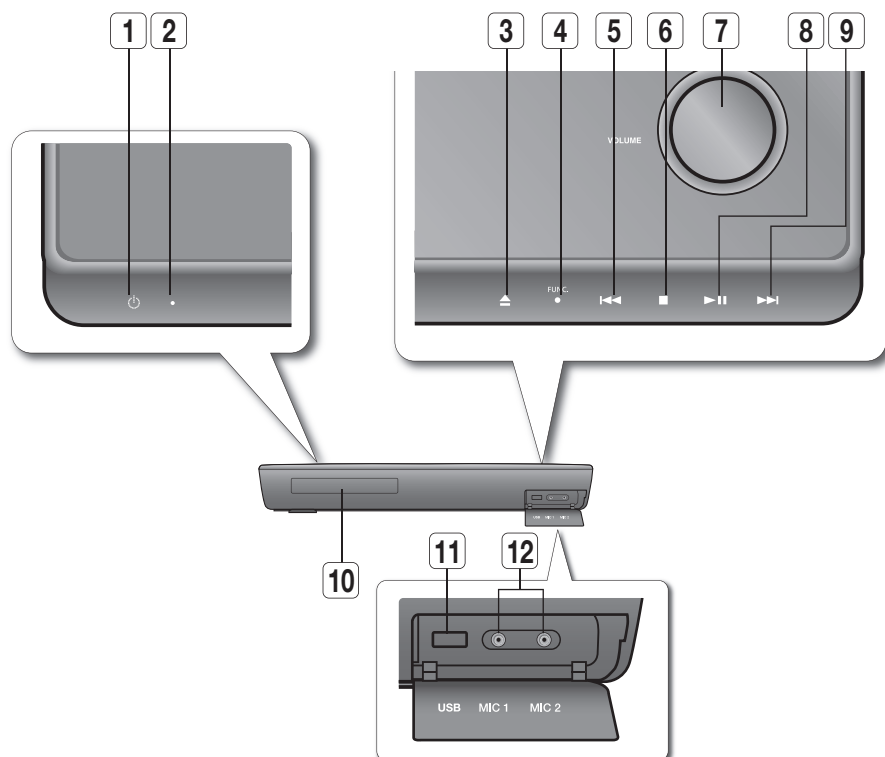

<b>1</b>	<b>КНОПКА ПИТАНИЯ</b>	Включение и выключение домашнего кинотеатра Blu-ray
<b>2</b>	<b>ИНДИКАТОР STANDBY</b>	Индикатор загорается при первом подключении устройства.
<b>3</b>	<b>КНОПКА ОТКРЫТЬ/ЗАКРЫТЬ</b>	Открывается и закрывается лоток для дисков.
<b>4</b>	<b>ФУНКЦИОНАЛЬНАЯ КНОПКА</b>	Режимы переключаются в такой последовательности: BD/DVD → D.IN 1 → D.IN 2 → AUX → FM.
<b>5</b>	<b>КНОПКА НАСТРОЙКИ МЕНЬШЕЙ ЧАСТОТЫ И ПРОПУСКА ( ⏮ )</b>	Возврат к предыдущей композиции/разделу/звуковой дорожке. Настройка на меньшую частоту диапазона FM.
<b>6</b>	<b>КНОПКА ОСТАНОВКИ</b>	Остановка воспроизведения диска
<b>7</b>	<b>КНОПКА регулирования громкости</b>	Регулировка громкости.
<b>8</b>	<b>КНОПКА ВОСПРОИЗВЕДЕНИЯ/ПАУЗЫ</b>	Воспроизведение диска или пауза при воспроизведении.
<b>9</b>	<b>КНОПКА НАСТРОЙКИ БОЛЬШЕЙ ЧАСТОТЫ И ПРОПУСКА ( ⏭ )</b>	Переход к следующей композиции/разделу/звуковой дорожке. Настройка на большую частоту диапазона FM.
<b>10</b>	<b>ЛОТОК ДЛЯ ДИСКА</b>	Открывается для вставления диска.
<b>11</b>	<b>USB-ХОСТ</b>	Возможность подключения устройства хранения USB и его использования при подключении к BD-LIVE. Также может использоваться для обновления встроенного программного обеспечения и воспроизведения файлов в формате MP3/JPEG.
<b>12</b>	<b>ГНЕЗДА МИКРОФОНА</b>	Подключение микрофона.

-  ■ Для подключения беспроводного адаптера локальной сети необходимо использовать USB-ХОСТ, который расположен на задней панели домашнего кинотеатра Blu-ray.

## ЗАДНЯЯ ПАНЕЛЬ

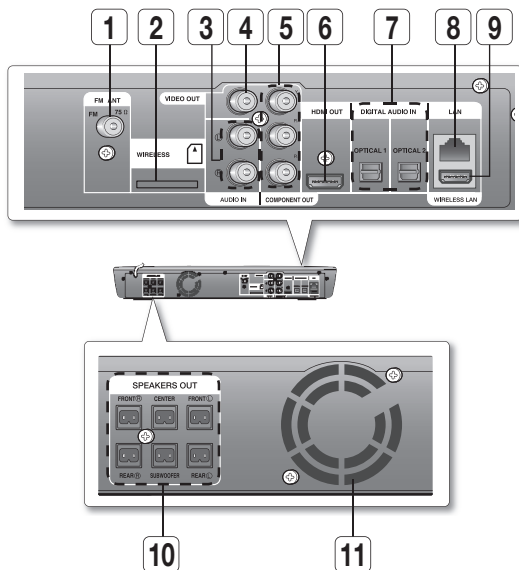

<b>1</b>	<b>КОАКСИАЛЬНОЕ ГНЕЗДО FM 75 Ом</b>	Подключение FM-антенны
<b>2</b>	<b>ОПТОВОД ДЛЯ ВНЕШНИХ ЦИФРОВЫХ УСТРОЙСТВ</b>	Используется для подключения внешних устройств с цифровым выходом.
<b>3</b>	<b>ГНЕЗДА AUX IN</b>	Подключение к 2-канальному аналоговому выходу внешнего устройства (например, VCR)
<b>4</b>	<b>ГНЕЗДО ВИДЕОВХОДА</b>	Подключение гнезда входного видеосигнала VIDEO IN телевизора к разъему выходного сигнала VIDEO OUT.
<b>5</b>	<b>КОМПОНЕНТНЫЕ ВЫХОДНЫЕ ВИДЕОГНЕЗДА</b>	Подключение телевизора с компонентными выходными видеогнездами к этим гнездам.
<b>6</b>	<b>ГНЕЗДО HDMI OUT</b>	С помощью кабеля HDMI подключите выход HDMI к входу HDMI на телевизоре для получения изображения наилучшего качества.
<b>7</b>	<b>ВНЕШНИЕ ЦИФРОВЫЕ ОПТИЧЕСКИЕ ВХОДНЫЕ ГНЕЗДА (OPTICAL1, OPTICAL2)</b>	Используются для подключения внешнего оборудования с поддержкой цифрового выхода.
<b>8</b>	<b>РАЗЪЕМ LAN</b>	Используется для подключения к BD-LIVE. Также может использоваться для обновления программного обеспечения.
<b>9</b>	<b>ГНЕЗДО БЕСПРОВОДНОЙ ЛОКАЛЬНОЙ СЕТИ</b>	Возможность подключения устройства хранения USB и его использования при подключении к BD-LIVE. Кроме того, может использоваться для обновления программного обеспечения и воспроизведения файлов в формате MP3/JPEG, а также для подключения к BD-Live с помощью беспроводного адаптера локальной сети.
<b>10</b>	<b>ВЫХОДНЫЕ РАЗЪЕМЫ 5-КАНАЛЬНОЙ СИСТЕМЫ ГРОМКОГОВОРТЕЛЕЙ</b>	Подключите фронтальные, центральный громкоговорители, громкоговорители объемного звучания и сабвуфер.
<b>11</b>	<b>ОХЛАЖДАЮЩИЙ ВЕНТИЛЯТОР</b>	Вентилятор всегда работает при включенном питании. При установке устройства необходимо обеспечить как минимум 10 см свободного пространства со всех сторон вентилятора.









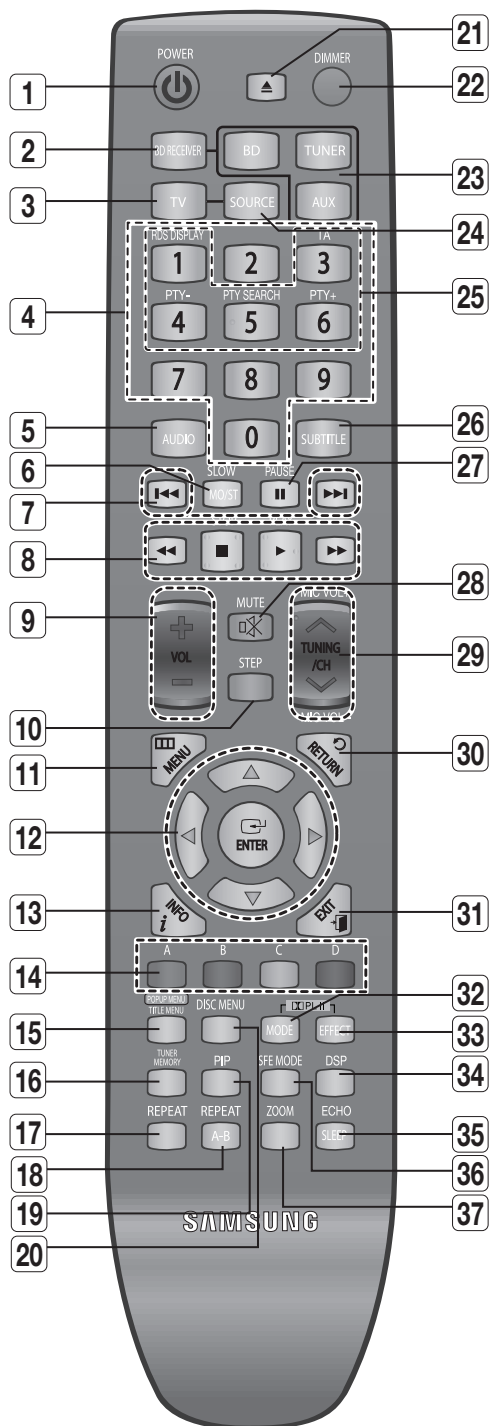

- Дисконд USB больших размеров невозможно вставить, если подключен кабель локальной сети или кабель HDMI.

# Пульт дистанционного управления

## ОПИСАНИЕ ПУЛЬТА ДИСТАНЦИОННОГО УПРАВЛЕНИЯ



<b>1</b>	Кнопка POWER	<b>19</b>	Кнопка PIP
<b>2</b>	Кнопка BD RECEIVER	<b>20</b>	Кнопка DISC MENU
<b>3</b>	Кнопка TV	<b>21</b>	Кнопка ОТКРЫТЬ/ЗАКРЫТЬ
<b>4</b>	Цифровые кнопки (0–9)	<b>22</b>	Кнопка DIMMER
<b>5</b>	Кнопка AUDIO	<b>23</b>	 Кнопка BD  Кнопка TUNER  Кнопка AUX
<b>6</b>	Кнопка SLOW, MO/ST	<b>24</b>	Кнопка SOURCE
<b>7</b>	Кнопки предварительной настройки радиостанций/пропуска воспроизведения компакт-диска	<b>25</b>	Кнопки выбора функции RDS
<b>8</b>	 Кнопка PLAY  Кнопка STOP  Кнопки ПОИСКА	<b>26</b>	Кнопка SUBTITLE
<b>9</b>	Кнопка VOLUME	<b>27</b>	Кнопка PAUSE
<b>10</b>	Кнопка STEP	<b>28</b>	Кнопка MUTE
<b>11</b>	Кнопка MENU	<b>29</b>	Кнопка TUNING/CH, MIC VOL +,-
<b>12</b>	Кнопка направления/Enter	<b>30</b>	Кнопка RETURN
<b>13</b>	Кнопка INFO	<b>31</b>	Кнопка EXIT
<b>14</b>	Цветные кнопки: КРАСНАЯ (A), ЗЕЛЕНАЯ (B), ЖЕЛТАЯ (C), СИНЯЯ (D)	<b>32</b>	 Кнопка PL II MODE
<b>15</b>	Кнопка POPUP MENU, TITLE MENU	<b>33</b>	 Кнопка PL II EFFECT
<b>16</b>	Кнопка TUNER MEMORY	<b>34</b>	Кнопка DSP
<b>17</b>	Кнопка REPEAT	<b>35</b>	Кнопка SLEEP, ECHO
<b>18</b>	Кнопка REPEAT A-B	<b>36</b>	Кнопка SFE MODE
		<b>37</b>	Кнопка ZOOM (Только для просмотра JPEG (фото))

### Установка батарей в пульт дистанционного управления

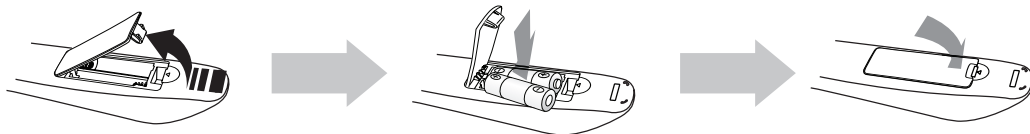

**1. Поднимите крышку вверх на задней панели пульта дистанционного управления, как показано на рисунке.**

**2. Вставьте две батареи размера AAA.** Убедитесь, что вы устанавливаете батареи в соответствии с обозначениями "+" и "-", соблюдая их полярность.

**3. Закройте крышку.** В условиях обычного использования телевизора срок работы батарей составляет один год.

# Пульт дистанционного управления

## НАСТРОЙКА ПУЛЬТА ДИСТАНЦИОННОГО УПРАВЛЕНИЯ

С помощью этого пульта дистанционного управления можно управлять определенными функциями телевизора.

### Управление телевизором с помощью пульта дистанционного управления

1. Нажмите кнопку **TV**, чтобы установить режим для управления телевизором.
2. Нажмите кнопку **POWER**, чтобы включить телевизор.
3. Удерживая кнопку **POWER**, введите код, который соответствует марке телевизора.
  - Если в таблице для марки телевизора имеется более одного кода, вводите их по очереди, чтобы определить подходящий.

#### Например: для телевизора Samsung

Удерживая кнопку **POWER**, с помощью цифровых кнопок введите 00, 15, 16, 17 и 40.

4. Если телевизор выключится, настройка пульта дистанционного управления завершена.
  - Можно использовать кнопки TV POWER, VOLUME, CHANNEL или цифровые кнопки (от 0 до 9).

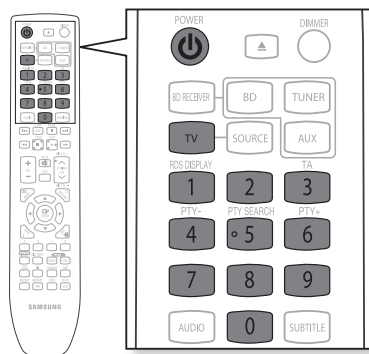

- Пульт дистанционного управления может не работать с телевизорами некоторых марок. Кроме того, от марки телевизора зависит возможность выполнения некоторых действий.
- Если код марки телевизора для пульта дистанционного управления не установлен, нем будет по умолчанию использоваться код для телевизоров Samsung.

## Рабочий диапазон пульта дистанционного управления

Пульт дистанционного управления должен использоваться на расстоянии около 7 метров. Пульт дистанционного управления можно направить на соответствующий датчик под горизонтальным углом в 30°.

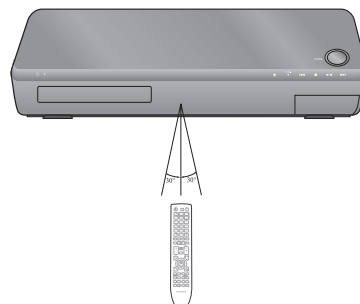

## Список кодов для марок телевизоров

Номер	Марка	Код	Номер	Марка	Код
1	Admiral (M.Wards)	56, 57, 58	44	MTC	18
2	A Mark	01, 15	45	NEC	18, 19, 20, 40, 59, 60
3	Anam	01, 02, 03, 04, 05, 06, 07, 08, 09, 10, 11, 12, 13, 14	46	Nikei	03
			47	Onking	03
4	AOC	01, 18, 40, 48	48	Onwa	03
5	Bell & Howell (M.Wards)	57, 58, 81	49	Panasonic	06, 07, 08, 09, 54, 66, 67, 73, 74
6	Brosonic	59, 60	50	Penney	18
7	Candle	18	51	Philco	03, 15, 17, 18, 48, 54, 59, 62, 69, 90
8	Cetronic	03	52	Philips	15, 17, 18, 40, 48, 54, 62, 72
9	Citizen	03, 18, 25	53	Pioneer	63, 66, 80, 91
10	Cinema	97	54	Portland	15, 18, 59
11	Classic	03	55	Proton	40
12	Concerto	18	56	Quasar	06, 66, 67
13	Contec	46	57	Radio Shack	17, 48, 56, 60, 61, 75
14	Coronado	15	58	RCA/Proscan	18, 59, 67, 76, 77, 78, 92, 93, 94
15	Craig	03, 05, 61, 82, 83, 84	59	Realistic	03, 19
16	Croslex	62	60	Sampo	40
17	Crown	03	61	Samsung	00, 15, 16, 17, 40, 43, 46, 47, 48, 49,
18	Curtis Mates	59, 61, 63			59, 60, 98
19	CXC	03	62	Sanyo	19, 61, 65
20	Daewoo	02, 03, 04, 15, 16, 17, 18, 19, 20, 21, 22, 23, 24, 25, 26, 27, 28, 29, 30, 32, 34, 35, 36, 48, 59, 90	63	Scott	03, 40, 60, 61
			64	Sears	15, 18, 19
21	Daytron	40	65	Sharp	15, 57, 64
22	Dynasty	03	66	Signature 2000 (M.Wards)	57, 58
23	Emerson	03, 15, 40, 46, 59, 61, 64, 82, 83, 84, 85	67	Sony	50, 51, 52, 53, 55
24	Fisher	19, 65	68	Soundesign	03, 40
25	Funai	03	69	Spectricon	01
26	Futuretech	03	70	SSS	18
27	General Electric (GE)	06, 40, 56, 59, 66, 67, 68	71	Sylvania	18, 40, 48, 54, 59, 60, 62
28	Hall Mark	40	72	Symphonic	61, 95, 96
29	Hitachi	15, 18, 50, 59, 69	73	Tatung	06
30	Inkel	45	74	Techwood	18
31	JC Penny	56, 59, 67, 86	75	Teknika	03, 15, 18, 25
32	JVC	70	76	TMK	18, 40
33	KTV	59, 61, 87, 88	77	Toshiba	19, 57, 63, 71
34	KEC	03, 15, 40	78	Vidtech	18
35	KMC	15	79	Videch	59, 60, 69
36	LG (Goldstar)	01, 15, 16, 17, 37, 38, 39, 40, 41, 42, 43, 44	80	Wards	15, 17, 18, 40, 48, 54, 60, 64
37	Luxman	18	81	Yamaha	18
38	LXI (Sears)	19, 54, 56, 59, 60, 62, 63, 65, 71	82	York	40
39	Magnavox	15, 17, 18, 48, 54, 59, 60, 62, 72, 89	83	Yupiteru	03
40	Marantz	40, 54	84	Zenith	58, 79
41	Matsui	54	85	Zonda	01
42	MGA	18, 40	86	Dongyang	03, 54
43	Mitsubishi/MGA	18, 40, 59, 60, 75			

# Подключения

В этом разделе описываются различные способы подключения домашнего кинотеатра Blu-ray к внешним устройствам.

Перед перемещением или установкой продукта обязательно отключите питание и отсоедините шнур питания.

## ПОДКЛЮЧЕНИЕ ДИНАМИКОВ

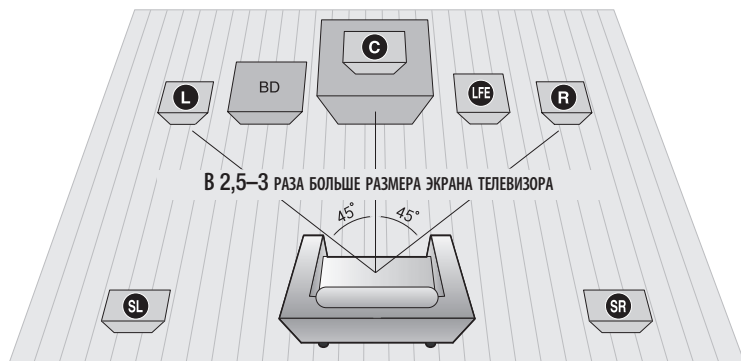

### Расположение домашнего кинотеатра Blu-ray

Поставьте проигрыватель на подставку, полку шкафа или стойку для телевизора.

### Выбор места для прослушивания

Расстояние между местом для прослушивания и телевизором должно быть в 2,5–3 раза больше размера экрана телевизора.

Например : для телевизоров с экраном 32 дюйма расстояние должно составлять 2–2,4 м  
для телевизоров с экраном 55 дюйма расстояние должно составлять 3,5–4 м

### Передние динамики **L R**

Разместите эти динамики напротив места прослушивания, направив их передней частью внутрь (под углом около 45°) в направлении слушателя.

Разместите динамики таким образом, чтобы ВЧ-громкоговорители находились на уровне ушей слушателя.

Совместите передние панели передних динамиков с передней панелью центрального динамика или поставьте их немного впереди от центрального динамика.

### Центральный динамик **C**

Лучше всего устанавливать центральный динамик на той же высоте, что и передние динамики. Также его можно расположить непосредственно над или под телевизором.

### Боковые динамики **SL SR**

Расположите эти динамики по сторонам от места прослушивания. Если недостаточно места, расположите эти динамики один напротив другого. Установите их на 60–90 см выше уровня ушей пользователя во время прослушивания, направляя динамики слегка вниз.

★ В отличие от передних и центральных динамиков, задние динамики используются для обработки звуковых эффектов, и звук выводится из них постоянно.

### Сабвуфер **LFE**

Специальных рекомендаций относительно размещения сабвуфера нет. Расположите его в любом удобном месте.

## Подключение динамиков

1. Нажмите вниз фиксатор терминала на задней панели динамика.
2. Вставьте черный провод в черную клемму (-), а красный провод в красную клемму (+), после чего отпустите фиксатор.
3. Выполните подключение к разъемам, расположенным на задней панели домашнего кинотеатра Blu-ray, учитывая цвета разъемов и гнезд динамиков.

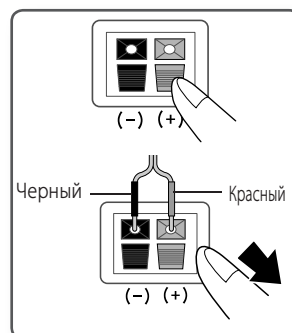

## Установка динамика на подставке

1. Переверните **ПОДСТАВКУ** и подключите ее к **ОСНОВЕ**.
2. Вставьте пять маленьких **ВИНТОВ** в отверстия, обозначенные стрелками, и зажмите их отверткой, как показано на рисунке.
3. Подключите **ДИНАМИК** к смонтированной **ПОДСТАВКЕ**.
4. На задней панели динамика вставьте другой большой **ВИНТ** в отверстие, обозначенное стрелкой, и зажмите его отверткой.

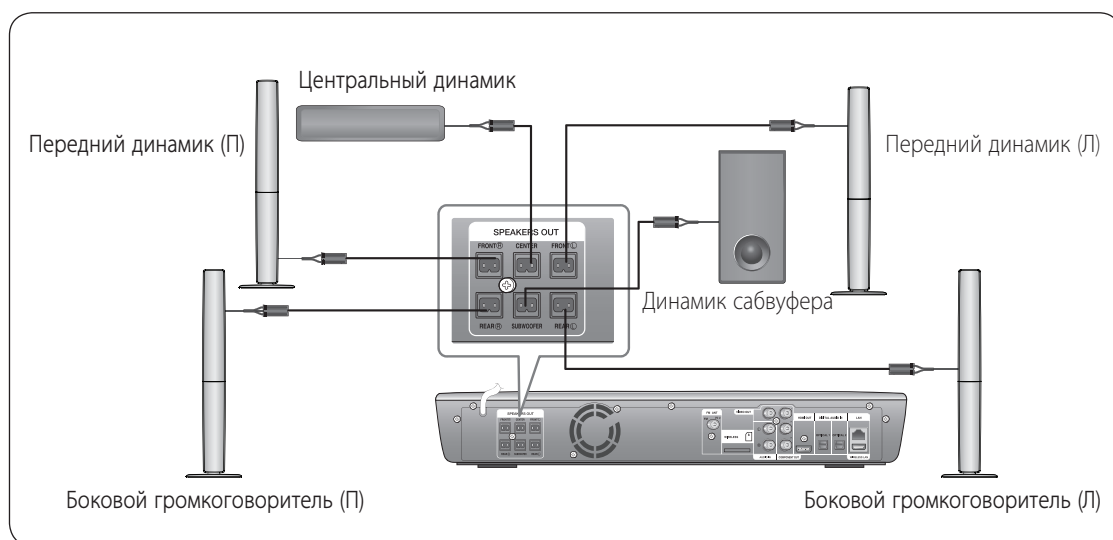
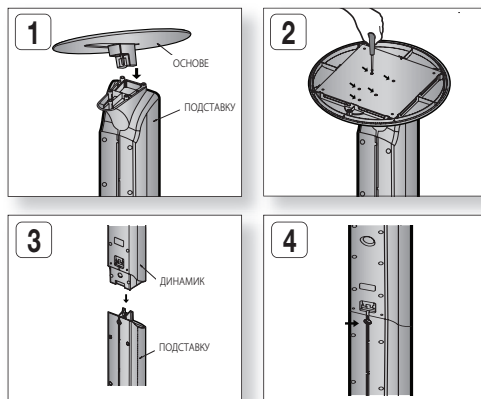

- !
  - Не разрешайте детям играть с динамиками, а также в области их размещения. В случае падения динамик может стать причиной травмы.
  - При подключении проводов к динамикам необходимо соблюдать полярность (+/-).
  - Поместите динамик сабвуфера в недоступном для детей месте, чтобы они могли просунуть руку или посторонние предметы в отверстие динамика сабвуфера.
  - Не используйте паз (отверстие) сабвуфера для его подвешивания на стене.
- ✍
  - Размещение динамика возле телевизора может привести к искажению цветов на экране из-за магнитного поля динамика. В таком случае поместите динамик на расстоянии от телевизора.

# Подключения

## ПОДКЛЮЧЕНИЕ ДОПОЛНИТЕЛЬНОГО УСИЛИТЕЛЯ БЕСПРОВОДНОГО ПРИЕМНИКА

Чтобы подключить задние громкоговорители беспроводным способом, необходимо приобрести модуль беспроводного приемника и плату TX у продавца Samsung.

### Беспроводной приемный модуль (SWA-4000)

Это устройство необходимо подключать только с помощью SWA-4000.

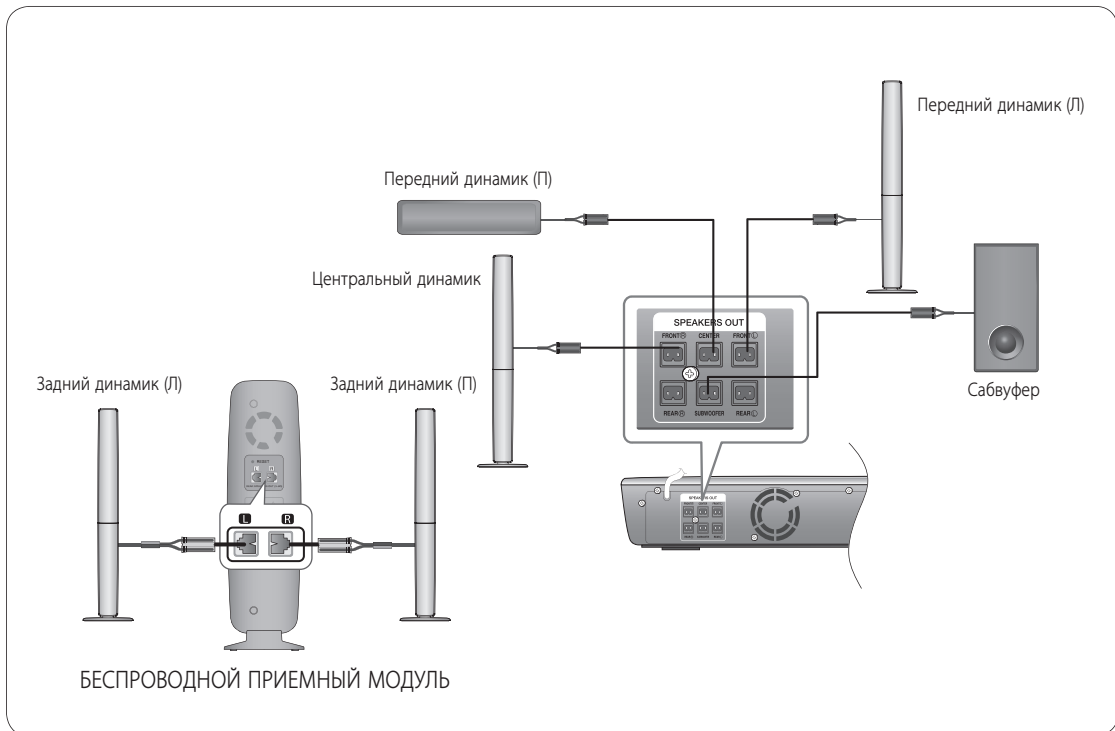

## Беспроводной приемный модуль (SWA-4000)

1. Подключите передние и центральные динамики сабвуфера к домашнему кинотеатру Blu-ray. (см. стр. 22)
2. После выключения домашнего кинотеатра Blu-ray вставьте карту TX в разъем TX (БЕСПРОВОДНОЙ) на задней стороне главного устройства.
  - Держите карту TX срезанной стороной влево и вставляйте ее в разъем.
  - С помощью карты TX осуществляется беспроводная связь между основным блоком и беспроводным модулем.
3. Подсоедините левый и правый тыловые громкоговорители к беспроводному модулю.
4. Подсоедините шнур питания беспроводного приемного модуля к настенной розетке.
5. Включите домашний кинотеатр Blu-ray. Главное устройство и беспроводной модуль будут взаимодействовать, и вы услышите звук из задних динамиков.



- Поместите беспроводной приемный модуль сзади в том месте, где планируется прослушивание. Если беспроводной приемный модуль находится слишком близко к главному устройству, могут быть слышны помехи.
- При использовании возле системы таких устройств, как микроволновая печь, беспроводная карточка локальной сети или других устройств, которые работают на одинаковой частоте (5,8 ГГц), могут быть слышны помехи.
- Длина передачи беспроводного сигнала от главного устройства к беспроводному приемному модулю составляет 10 м, но может изменяться в зависимости от рабочей среды. Если между главным устройством и беспроводным приемным модулем находится стена из железобетона или металла, система может вообще не функционировать, потому что металл не проводит радиоволны.
- Если не установлено беспроводное соединение с главным устройством, необходимо указать идентификатор настройки главного устройства и беспроводного приемного модуля. Если главное устройство выключено, на пульте дистанционного управления нажмите "0"→"1"→"3"→"5", чтобы его включить. Если беспроводной приемный модуль включен, на задней панели нажмите кнопку ID SET и удерживайте ее в течение 5 секунд.



- Не вставляйте никаких других плат, кроме платы TX, предназначенной для этого устройства. Устройство может быть повреждено или плата может выниматься с трудом.
- Не вставляйте карту TX в неправильном положении.
- Вставьте карту TX, когда домашний кинотеатр Blu-ray выключен. В противном случае могут возникнуть неполадки.
- Вставьте карту TX, когда домашний кинотеатр Blu-ray выключен. В противном случае могут возникнуть неполадки.
- В беспроводной приемный модуль встроена беспроводная приемная антенна. Не допускайте попадания воды и влаги в устройство.
- Для обеспечения оптимального качества прослушивания убедитесь в том, что в месте размещения беспроводного приемного модуля отсутствуют препятствия.
- **Если из беспроводных задних динамиков не слышно звук, переключите режим на 5.1-канальный режим звучания DVD или Dolby ProLogic II.**
- При использовании 2-канального режима звучания из беспроводных задних динамиков не слышно звук.

# Подключения

## ПОДКЛЮЧЕНИЕ ВИДЕОВЫХОДА К ТЕЛЕВИЗОРУ

Подключите телевизор одним из трех доступных способов.

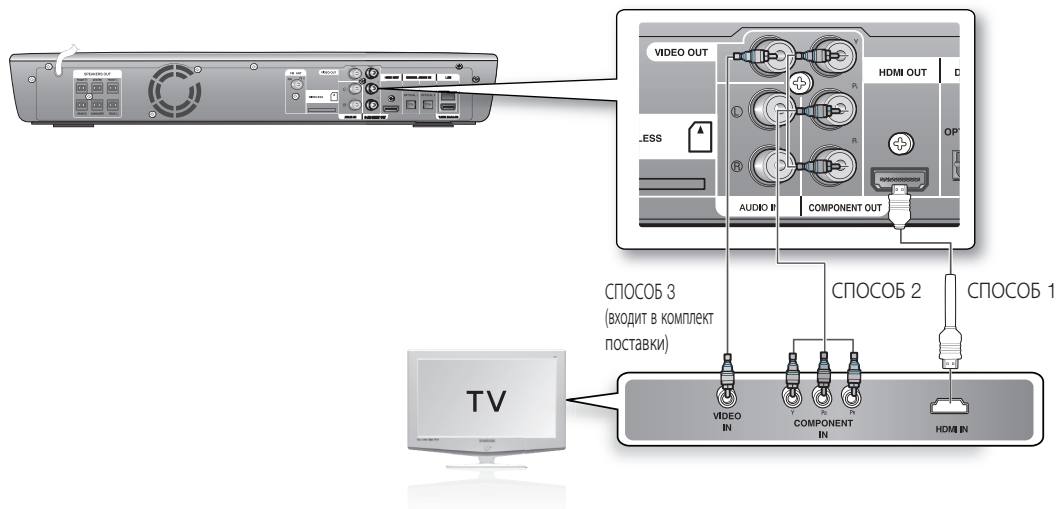

### СПОСОБ 1 : HDMI (НАИЛУЧШЕЕ КАЧЕСТВО)

Подключите кабель HDMI (не входит в комплект поставки) к гнезду выхода HDMI OUT на задней панели домашнего кинотеатра Blu-ray и к гнезду входа HDMI IN на телевизоре.



- В зависимости от типа телевизора некоторые режимы разрешения выхода HDMI могут не поддерживаться.
- Если проигрыватель подключен к телевизору с помощью кабеля HDMI, то в течение 10 секунд выходной сигнал домашнего кинотеатра Blu-ray будет автоматически переведен в режим HDMI.
- Если при использовании функции Anynet+ (см. стр. 44) одновременно будет подключен компонентный кабель и кабель HDMI, автоматически будет выбран режим HDMI.
- При первом подключении проигрывателя к телевизору с помощью кабеля HDMI или при подключении к новому телевизору для разрешения выходного сигнала HDMI автоматически будет установлено самое высокое значение, которое поддерживается телевизором.
- При подключении телевизора Samsung к домашнему кинотеатру Blu-ray с помощью кабеля HDMI можно легко управлять проигрывателем с помощью пульта дистанционного управления телевизором. (Доступно только для телевизоров Samsung с поддержкой функции Anynet+.) (См. стр. 44)
- Если во время воспроизведения файла в формате CD-DA, MP3 или JPEG кабель HDMI будет подключен или отключен, воспроизведение будет остановлено.
- После настройки видеоподключения установите на телевизоре источник входного видеосигнала согласно соответствующему выходному видеосигналу (HDMI, компонентный или композитный) домашнего кинотеатра Blu-ray. Для получения более детальной информации о способе выбора источника входного видеосигнала см. руководство пользователя телевизора.
- Если пульт дистанционного управления настроен для управления телевизором, нажмите кнопку SOURCE на пульте ДУ и выберите HDMI в качестве внешнего входа телевизора.

### Функция автоматического определения HDMI

При подключении кабеля HDMI ко включенному проигрывателю выходной видеосигнал автоматически переходит в режим HDMI. Для получения информации о возможных вариантах разрешения для HDMI см. стр. 42.

#### • HDMI (интерфейс мультимедиа высокой четкости)

HDMI – это интерфейс, позволяющий выполнять цифровую передачу видео- и аудиоданных через один разъем. С помощью HDMI домашний кинотеатр Blu-ray передает цифровой видео- и аудиосигнал и выводит на экран телевизора, оснащенного гнездом входного сигнала HDMI, четкое изображение.

### • Описание подключения HDMI

Разъем HDMI – поддержка видео- и цифровых аудиоданных.

- HDMI выводит на телевизор только чистый цифровой сигнал.

- Если телевизор не поддерживает HDCP (протокол защиты широкополосных цифровых данных), на экране может возникнуть неожиданный шум.

### • Зачем Samsung использует технологию HDMI?

Для работы аналоговых телевизоров требуется аналоговый видео-/аудиосигнал. Однако при воспроизведении дисков BD/DVD на телевизоре передаются цифровые данные. Следовательно, необходим преобразователь цифровых данных в аналоговые (как в домашнем кинотеатре Blu-ray) или преобразователь аналогового сигнала в цифровой (как в телевизоре). Во время преобразования качество изображения ухудшается из-за возникновения шумов и потери сигнала. Таким образом HDMI имеет преимущество, так как не требует преобразования цифровых данных в аналоговые и передает чистый цифровой сигнал от проигрывателя к телевизору.

### • Что такое HDCP?

HDCP (защита широкополосных цифровых данных) – это система защиты от копирования содержимого диска BD/DVD, которое отображается через HDMI. Эта система обеспечивает надежное цифровое соединение между источником видеосигнала (ПК, DVD и т. д.) и устройством отображения (телевизор, проектор и т. д.). Для предотвращения несанкционированного копирования содержимое на устройстве-источнике проходит кодировку.

### • Что такое Anynet+?

Anynet+ – это удобная функция, которая позволяет управлять этим устройством через телевизор Samsung с поддержкой Anynet+.

- Если на телевизоре Samsung есть логотип **Anynet+**, он свидетельствует о поддержке функции Anynet+.

- После того, как проигрыватель будет включен, а диск вставлен, проигрыватель начнет воспроизведение диска, а телевизор автоматически включится и перейдет в режим HDMI.

- Если вы включили проигрыватель, в который уже вставлен диск, и нажали кнопку Play, телевизор включится и перейдет в режим HDMI.

### • Что такое BD Wise

BD Wise это новейшая функция поддержки взаимосвязи.

- При подключении продуктов Samsung, которые поддерживают функцию BD-Wise с помощью HDMI, автоматически устанавливается оптимальное значение разрешения.

## Компонентное видео (ЛУЧШЕЕ КАЧЕСТВО)

Если телевизор оснащен компонентными видеовыходами, подключите компонентный видеокабель (не входит в комплект поставки) от гнезд компонентного видеовыхода Pr, Pb и Y, расположенных на задней панели домашнего кинотеатра Blu-ray к соответствующим гнездам компонентного видеовыхода на телевизоре.



- В зависимости от типа диска можно выбирать различные значения разрешения, например, 1080i, 720p, 576p(480p) и 576i(480i). (См. стр. 42)
- При одновременном подключении компонентного кабеля и кабеля HDMI действительное значение разрешения может отличаться от значения в меню настройки. Кроме того, значения разрешения могут отличаться в зависимости от типа диска. (См. стр. 42)
- После настройки видеоподключения установите на телевизоре источник входного видеосигнала согласно соответствующему выходному видеосигналу (HDMI, компонентный или композитный) домашнего кинотеатра Blu-ray. Для получения более подробной информации о способе выбора источника входного видеосигнала см. руководство пользователя телевизора.
- Если пульт дистанционного управления был настроен для управления телевизором, нажмите кнопку SOURCE на пульте ДУ и выберите COMPONENT в качестве внешнего входа телевизора.
- При воспроизведении диска DVD, если подключены гнездо HDMI и компонентное гнездо, и выбран режим Component 1080p, 1080i или 720p, в меню настройки экрана будет отображаться режим разрешения 1080p, 1080i или 720p. Разрешение – 576i(480i).

## Композитное видео (ХОРОШЕЕ КАЧЕСТВО)

Подключите видеокабель к гнезду видеовыхода VIDEO OUT, расположенного на задней панели домашнего кинотеатра Blu-ray, к гнезду видеовыхода VIDEO IN на телевизоре.



- Данные видеоисточника всегда передаются с разрешением 576i(480i), независимо от выбранного значения разрешения в меню SETUP. (См. стр. 42)
- После настройки видеоподключения установите на телевизоре источник входного видеосигнала согласно соответствующему выходному видеосигналу (HDMI, компонентный или композитный) домашнего кинотеатра Blu-ray. Для получения более подробной информации о способе выбора источника входного видеосигнала см. руководство пользователя телевизора.
- Если пульт ДУ был настроен для управления телевизором, нажмите кнопку SOURCE на пульте ДУ и выберите VIDEO в качестве внешнего входа телевизора.
- Не подключайте устройство с помощью видеомagneитофона. Технологии защиты авторских прав могут влиять на видеосигналы, переданные с помощью видеомagneитофона, вследствие чего на экране телевизора будет отображаться искаженное изображение.

# Подключения

## ПОДКЛЮЧЕНИЕ ВНЕШНИХ ИСТОЧНИКОВ АУДИО

### Разъем OPTICAL: подключение внешнего цифрового устройства

Устройства с цифровым сигналом, например, приемник кабельного телевидения или спутниковый приемник (телеприставка).

1. Подключите цифровой вход (OPTICAL 1 или OPTICAL 2) на главном устройстве к оптическому выходу внешнего цифрового устройства.
2. Чтобы выбрать вход **D.IN**, нажмите кнопку **FUNCTION** на главном устройстве.
  - Режимы переключаются в такой последовательности: **BD/DVD** → **D.IN 1** → **D.IN 2** → **AUX** → **FM**.

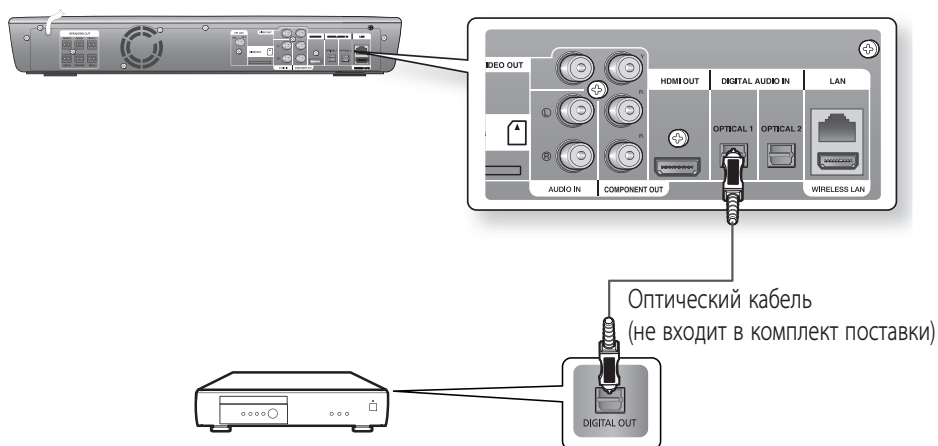

- Для просмотра видео с использованием приемника кабельного телевидения или спутникового приемника необходимо подключить разъем видеовыхода устройства к телевизору.
- Эта система совместима с цифровыми частотами дискретизации внешних цифровых устройств 32 кГц и выше.
- Эта система поддерживает цифровой звук DTS и Dolby digital, но не поддерживает звук MPEG с битовым потоком.

## подключение внешнего аналогового устройства

Устройства аналогового сигнала, например, видеомэгнитофон.

1. Подключите вход аудиосигнала AUX IN на главном устройстве к выходу аудиосигнала Audio Out на внешнем аналоговом устройстве.
  - Убедитесь, что цвета разъемов совпадают.
2. Чтоб выбрать вход **AUX**, нажмите кнопку AUX на пульте ДУ.
  - Также можно использовать кнопку **FUNCTION** на главном устройстве.  
Режимы переключаются в такой последовательности: **BD/DVD** → **D.IN 1** → **D.IN 2** → **AUX** → **FM**.

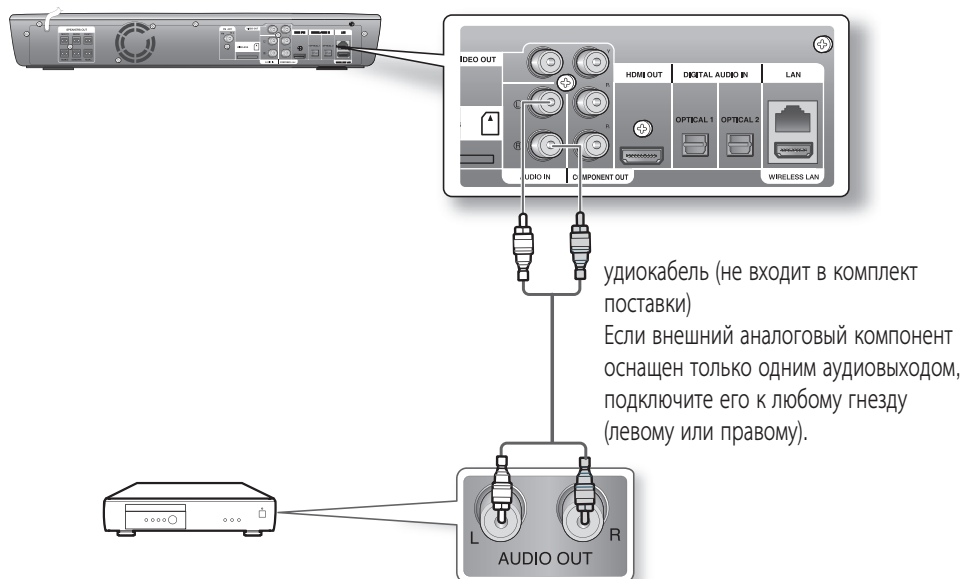

- Можно подключать гнездо выхода видеосигнала видеомэгнитофона к телевизору и подключать гнездо выхода аудиосигнала видеомэгнитофона к этому устройству.

# Подключения

## ПОДКЛЮЧЕНИЕ К СЕТИ

Чтобы получить доступ к Интернету или обновить программное обеспечение, необходимо выполнить одно из указанных ниже подключений.

С помощью подключения к сети можно получить доступ к службе BD-LIVE, а также к обновлениям программного обеспечения на сервере обновлений Samsung.

### Подключение прямого кабеля локальной сети к модему

1. С помощью прямого кабеля локальной сети (кабель UTP, не входит в комплект поставки) подключите разъем локальной сети домашнего кинотеатра Blu-ray к разъему локальной сети модема.

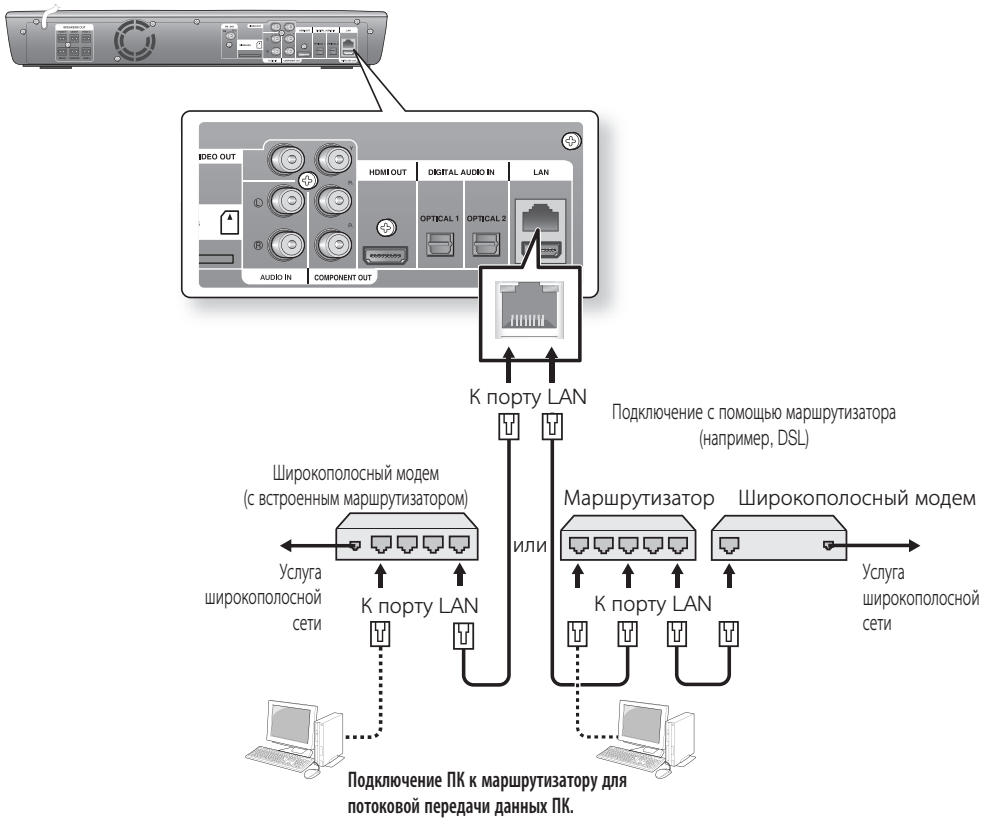

- Чтобы использовать функцию **потоковой передачи данных ПК** (см. стр. 78–79), установите сетевое подключение между ПК и маршрутизатором.
- Доступ по сети к серверу обновлений Samsung может быть запрещен в зависимости от используемого маршрутизатора или политики поставщика услуг Интернета. Для получения более подробной информации обратитесь к поставщику услуг Интернета.
- Пользователям DSL необходимо использовать маршрутизатор для установки сетевого подключения.

## Подключение к беспроводному устройству разделения IP-адреса.

Можно подключиться к сети с помощью беспроводного устройства разделения IP-адреса. Для получения Порт модема подробной информации о настройке беспроводного доступа к сети см. стр. 50.



- Это устройство совместимо только с беспроводным адаптером локальной сети Samsung. (не входит в комплект поставки) (Название модели: WIS-08BG).
  - Беспроводной адаптер локальной сети Samsung продается отдельно.
  - Чтобы приобрести устройство, обращайтесь к агенту Samsung Electronics или в центр обслуживания клиентов.
- Необходимо использовать беспроводное устройство разделения IP-адреса, которое поддерживает IEEE 802.11 a/b/g/n (n рекомендуется для стабильной работы беспроводного подключения к сети).
- Беспроводной адаптер локальной сети может вызывать помехи в зависимости от условий его использования (работа точки доступа, расстояние, преграды, радиопомехи и. т. д.).
- Установите режим инфраструктуры для беспроводного устройства разделения IP-адреса. Режим Ad-hoc (точка – точка) не поддерживается.
- При использовании ключа безопасности для точки доступа (беспроводного устройства разделения IP-адреса) поддерживаются только указанные ниже ключи.
  - 1) Режим идентификации: WEP, WPAPSK, WPA2PSK
  - 2) Тип кодирования: WEP, TKIP, AES

# Подключения

## ПОДКЛЮЧЕНИЕ FM-АНТЕННЫ

1. Подключите FM-антенну из комплекта поставки к коаксиальному гнезду FM 75.
2. Медленно поворачивайте антенный провод, пока не найдете место качественного приема, после чего закрепите его на стене или другой твердой поверхности.

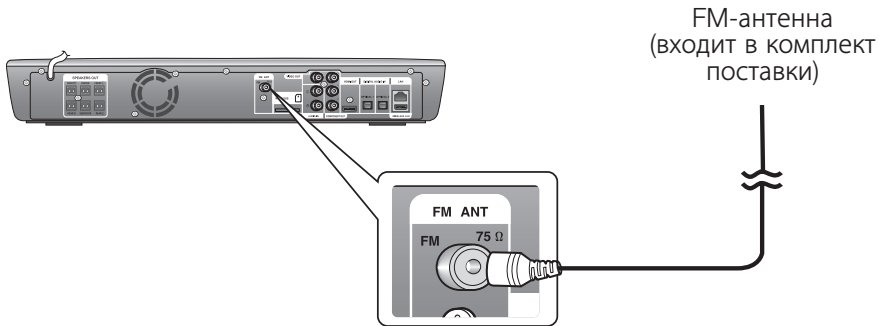

- Это устройство не принимает радиовещание в AM-диапазоне.

## ОХЛАЖДАЮЩИЙ ВЕНТИЛЯТОР

Охлаждающий вентилятор подает прохладный воздух к устройству для предотвращения перегрева. В целях безопасности следите за соблюдением указанных ниже требований.

- Убедитесь, что вентиляция в устройстве выполняется надлежащим образом. В случае нарушения вентиляции температура внутри устройства поднимается, и это может повредить его.
- Не блокируйте охлаждающий вентилятор и вентиляционные отверстия. (В случае накрытия охлаждающего вентилятора или вентиляционных отверстий газетой или тканью внутренние компоненты устройства могут нагреваться, и это может привести к воспламенению.)

## ПОДКЛЮЧЕНИЕ МИКРОФОНА

Создайте караоке бар у себя дома. Смотрите видеоклипы со словами песен на ТВ-экране и пойте под аккомпанемент любимых мелодий.

1. Подсоедините микрофон к гнезду MIC на передней панели.
2. С помощью кнопок **MIC VOL** (уменьшения громкости) отрегулируйте чувствительность микрофона.
3. Нажмите кнопку **ECHO** (Эхо), чтобы отрегулируйте уровень эхо-сигнала микрофона.

- Если во время использования функции караоке присутствуют помехи (пронзительный или подвывающий звук), переместите микрофон от громкоговорителей. Также можно понизить уровень громкости микрофона или громкоговорителей.
- Микрофон не работает в режиме РАДИО.

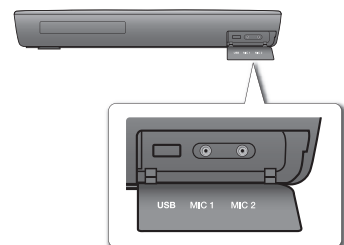
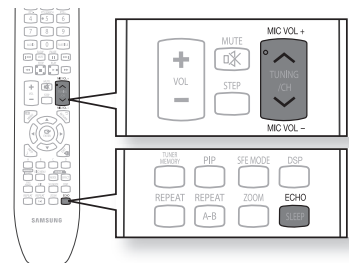

# Основные функции домашнего кинотеатра Blu-ray

В этом разделе представлены основные функции воспроизведения и функции воспроизведения в зависимости от типа диска.

## ПЕРЕД ВОСПРОИЗВЕДЕНИЕМ

- Включите телевизор и выберите правильный видеовыход (вход, к которому подключен домашний кинотеатр Blu-ray).
- Если имеется подключение к внешней аудиосистеме, включите ее и выберите правильный видеовыход.

После подключения проигрывателя при первом нажатии кнопки **POWER** на экране появится меню:

Если необходимо выбрать язык, нажмите кнопку **NUMBER**.

(Это меню появится только при первом подключении проигрывателя). Если не установить язык в этом стартовом меню, настройки языка могут изменяться при каждом выключении и включении проигрывателя. Поэтому следует обязательно выбрать язык, который нужно использовать. Если после выбора языка меню его необходимо будет изменить, нажмите и удерживайте кнопку **STOP** (■) в течение 5 секунд (при отсутствии диска в проигрывателе). Вновь появится окно MENU LANGUAGE SELECTION, с помощью которого можно переустановить настройки языка.



- Диски, которые можно воспроизводить на этом проигрывателе. (Возможность воспроизведения указанных ниже дисков зависит от условий их записи.)
  - BD-ROM
  - BD-RE
  - BD-R
  - DVD-R
  - DVD-RW (V mode)
  - CD-RW/CD-R
  - Устройство может не воспроизводить некоторые диски CD-RW/CD-R и DVD-R из-за типа диска или условий его записи.
- Диски, которые не воспроизводятся на этом проигрывателе.
  - HD DVD
  - DVD+RW
  - DVD+R
  - DVD-ROM
  - DVD-RAM
  - CDV
  - CD-ROM
  - CVD
  - CD-I
  - Super Audio CD (за исключением слоя CD)
  - Для дисков CDG воспроизводится только звук (без графики).
- Диск Blu-ray имеет новый и более совершенный формат. В связи с этим могут возникнуть проблемы совместимости нового формата дисков и существующего. Не все диски совместимы, и не каждый диск будет воспроизводиться. Подробнее см. в разделах "Типы дисков" и "Уведомление о соответствии стандартам и совместимости" этого руководства пользователя. Если возникли проблемы с совместимостью, обращайтесь в центр поддержки клиентов SAMSUNG.

# Основные функции домашнего кинотеатра Blu-ray

## НАВИГАЦИЯ ПО ЭКРАННОМУ МЕНЮ

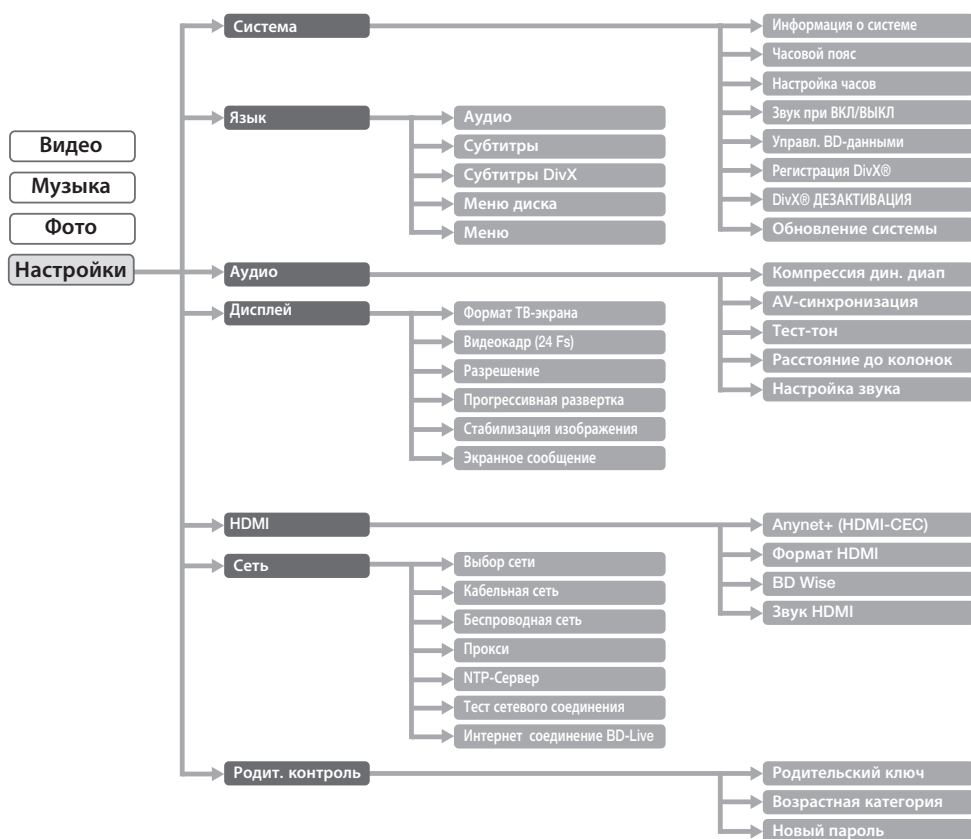

## ВОСПРОИЗВЕДЕНИЕ ДИСКА

1. Нажмите кнопку **ОТКРЫТИЯ/ЗАКРЫТИЯ**.
2. Аккуратно положите диск в лоток так, чтобы сторона диска с этикеткой находилась сверху.
3. Нажмите кнопку **PLAY** или кнопку **ОТКРЫТИЯ/ЗАКРЫТИЯ**, чтобы закрыть лоток для дисков.

- Когда останавливается воспроизведение диска, проигрыватель запоминает место остановки. Если нажать кнопку PLAY, воспроизведение начнется с того места, где оно было остановлено. Это называется функцией возобновления воспроизведения. Эта функция может не работать с некоторыми типами дисков Blu-ray (BD-J).
- Чтобы выключить функцию возобновления воспроизведения, нажмите кнопку STOP дважды во время воспроизведения.
- Чтобы временно приостановить воспроизведение, нажмите кнопку PAUSE во время воспроизведения. Чтобы возобновить воспроизведение, нажмите кнопку PLAY.
- Если проигрыватель находится в режиме остановки более 5 минут, на экране телевизора отобразится заставка. Если проигрыватель находится в режиме экранной заставки более 30 минут, питание автоматически выключается (за исключением того случая, если воспроизводится диск CD-DA). Это функция называется функцией автоматического выключения питания.
- Если в режиме остановки ни одна из кнопок не нажата на главном устройстве или пульте дистанционного управления более 5 минут, возобновится функция воспроизведения (не работает с некоторыми дисками Blu-ray).

## НАСТРОЙКА ЗВУКА

### Настройка мелодии включения/выключения

Можно установить мелодию, которая будет звучать при каждом включении или выключении проигрывателя.

1. В режиме остановки нажмите кнопку **MENU**.
2. Нажимайте кнопки **▲▼**, чтобы выбрать **Настройки**, после чего нажмите кнопку **ENTER** или **▶**.
3. Нажимайте кнопки **▲▼**, чтобы выбрать **Система** Настройки, после чего нажмите кнопку **ENTER** или **▶**.
4. Нажимайте кнопки **▲▼**, чтобы выбрать **Звук при ВКЛ/ВЫКЛ sound**, после чего нажмите кнопку **ENTER** или **▶**.
5. Нажимайте кнопки **▲▼**, чтобы выбрать **Вкл.** или **Выкл.**, после чего нажмите кнопку **ENTER** или **▶**.
6. Чтобы выйти из окна настройки, нажмите кнопку **MENU**.

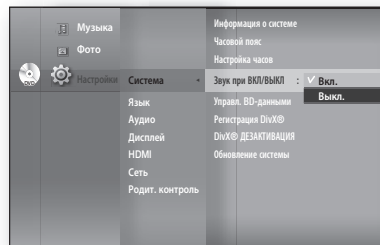

## ИСПОЛЬЗОВАНИЕ ФУНКЦИЙ ПОИСКА И ПРОПУСКА

Во время воспроизведения можно выполнять быстрый поиск раздела или звуковой дорожки, а также переходить к следующему разделу или звуковой дорожке.

### Поиск в пределах раздела или звуковой дорожки



Во время воспроизведения нажмите кнопку **ПОИСК** ( **⏪** **⏩** ).

При каждом нажатии кнопки **ПОИСК** скорость воспроизведения изменяется в такой последовательности:

BD-ROM, BD-RE, BD-R, DVD-VIDEO, DVD-RW, DVD-R	▶▶ X 2 → ▶▶ X 4 → ▶▶ X 8 → ▶▶ X 16 → ▶▶ X 32 → ▶▶ X 128 ◀◀ X 2 → ◀◀ X 4 → ◀◀ X 8 → ◀◀ X 16 → ◀◀ X 32 → ◀◀ X 128
---	--

- Можно выполнять поиск программы в обратном направлении.
- Чтобы возобновить нормальную скорость воспроизведения, нажмите кнопку **PLAY**.



▪ В режиме поиска звук не слышен.

### Пропуск звуковых дорожек



Во время воспроизведения нажмите кнопку **ПРОПУСК** ( **⏩** **⏩** ).

Если нажать на кнопку **ПРОПУСК** ( **⏩** ) во время воспроизведения диска Blu-ray/DVD, будет выполнен переход к следующему разделу.

Если нажать кнопку **ПРОПУСК** ( **⏪** ), будет выполнен переход к началу раздела. При повторном нажатии кнопки будет выполнен переход к началу предыдущего раздела.

# Основные функции домашнего кинотеатра Blu-ray

## ЗАМЕДЛЕННОЕ ВОСПРОИЗВЕДЕНИЕ/ПОКАДРОВОЕ ВОСПРОИЗВЕДЕНИЕ

### Замедленное воспроизведение



Чтобы перейти в режим замедленного воспроизведения, в режиме паузы или покадрового воспроизведения нажмите кнопку **SLOW** на пульте дистанционного управления.

- При нажатии кнопки SLOW скорость будет изменяться в такой последовательности: ► 1/8 ► 1/4 ► 1/2
- Чтобы возобновить нормальную скорость воспроизведения, нажмите кнопку **PLAY** (▶).

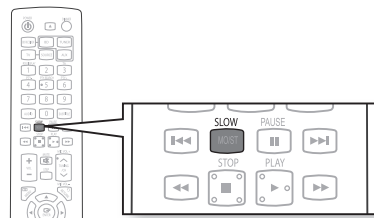

- Значок (⊗) указывает, что была нажата неправильная кнопка.
- В режиме замедленного воспроизведения звук не воспроизводится.
- Замедленное воспроизведение возможно только в прямом направлении.

### Покадровое воспроизведение



Для покадрового воспроизведения нажмите кнопку **STEP** на пульте дистанционного управления в режиме воспроизведения.

- При каждом нажатии кнопки на экране будет отображаться новый кадр изображения.
- При нажатии кнопки **STEP** воспроизводится следующий кадр изображения.
- Чтобы возобновить обычное воспроизведение, нажмите кнопку **PLAY** (▶).

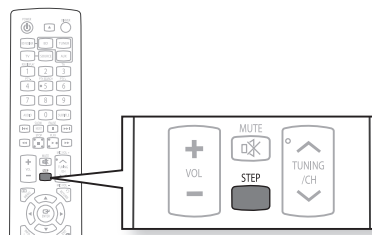

- В режиме покадрового воспроизведения звук не воспроизводится.
- Покадровое воспроизведение возможно только в прямом направлении.

# Настройка системы

## УСТАНОВКА ЧАСОВ

### Выберите часовой пояс

1. В режиме остановки нажмите кнопку **MENU**.
2. Нажмите кнопки **▲▼** для выбора элемента **Настройки**, затем нажмите кнопку **ENTER** или **▶**.
3. Нажмите кнопки **▲▼** для выбора элемента **Система**, затем нажмите кнопку **ENTER** или **▶**.
4. Нажмите кнопки **▲▼** для выбора элемента **Часовой пояс**, затем нажмите кнопку **ENTER** или **▶**.
5. Используйте кнопку **◀▶**, чтобы поместить курсор в соответствующий часовой пояс, затем нажмите кнопку **ENTER**.

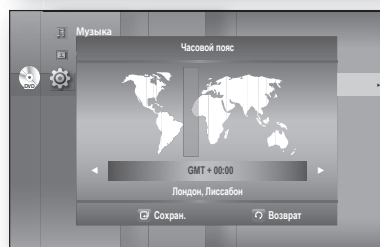
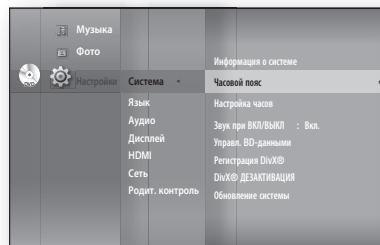

 Чтобы настроить время автоматически, **включите** сервер NTP (см. стр. 55).

### Установка часов

Для установки часов выполните шаги 1-3, описанные ниже.

4. Нажмите кнопки **▲▼** для выбора элемента **Настройка часов**, затем нажмите кнопку **ENTER** или **▶**.

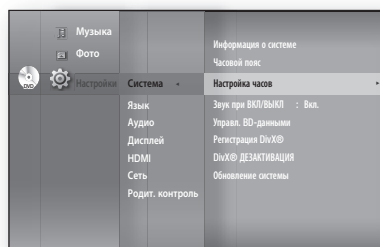

5. Нажмите кнопки **◀▶** для перехода к элементу **“дата”** (дата), **“час.”** (часы) и **“мин.”** (минуты). Установите дату и время, нажав кнопки **▲▼**, затем нажмите кнопку **ENTER**.

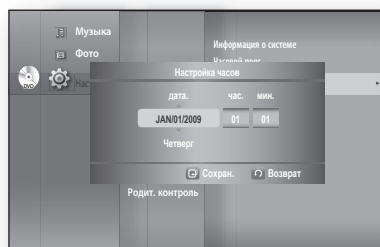

# Настройка языка

## НАСТРОЙКА ОПЦИЙ ЯЗЫКА

После установки параметров аудио, субтитров, меню диска и языка меню проигрывателя эти параметры будут автоматически применяться при каждом просмотре фильма.

- При необходимости выбора другого языка аудио и субтитров при воспроизведении диска для выбора нужных параметров также можно использовать меню диска.

1. В режиме остановки нажмите кнопку **MENU**.
2. Нажмите кнопки **▲▼** для выбора элемента **Настройки**, затем нажмите кнопку **ENTER** или **▶**.

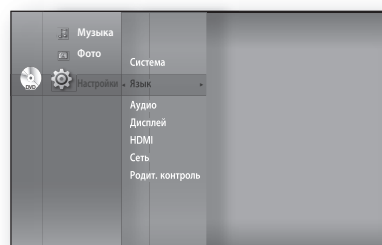

3. Нажмите кнопки **▲▼** для выбора элемента **Язык**, затем нажмите кнопку **ENTER** или **▶**. появится меню настройки языка.

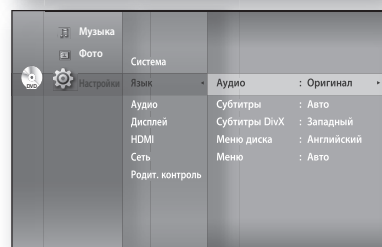

4. Нажмите кнопки **▲▼** выберите желаемую опцию языка и нажмите кнопку **ENTER** или **▶**.

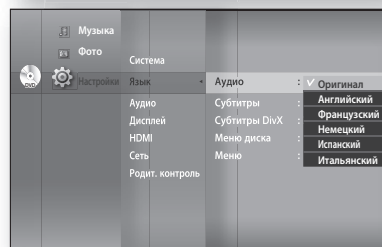

- **Аудио** : Для языка звуковой дорожки диска.
- **Субтитры** : Для языка субтитров, записанных на диске.
- **Субтитры DivX** : Для языка субтитров DivX в зависимости от региона.

Западный	Африкаанс, Баскский, Каталанский, Датский, Голландский, Русский, Фарерский, Финский, Французский, Немецкий, Исландский, Индонезийский, Итальянский Малайский, Норвежский, Португальский, Испанский, Суахили, Шведский
Центральный	Английский, Албанский, Хорватский, Чешский Венгерский, Польский, Румынский, Сербский (латиница), Словацкий, Словенский
Греческий	Английский, греческий
Кириллица	Английский, Азербайджанский, Белорусский, Болгарский, Казахский, Македонский, Русский, Сербский, Татарский, Украинский, Узбекский

- **Меню диска** : Для языка меню, содержащихся на диске.
- **Меню** : для экранного меню домашнего кинотеатра Blu-ray.

5. Выберите желаемый язык нажатием кнопок **▲▼** затем нажмите кнопку **ENTER**.

- Нажмите кнопку **RETURN** или **◀** для возврата к предыдущему меню. Нажмите кнопку **MENU** для выхода из меню.
- Выбранный язык будет появляться, только если он поддерживается на диске.
- Если субтитры на выбранном языке отображаются неверным шрифтом, выберите в параметре субтитров DivX соответствующий регион. Если это не поможет устранить ошибку, то формат не поддерживается.

# Настройка параметров аудиовыходов

## НАСТРОЙКА ПАРАМЕТРОВ ДИНАМИКОВ

### Компрессия дин. диап

Функция действует только в том случае, когда проигрыватель распознал сигнал формата Dolby Digital.

- **On** : Когда звуковая дорожка фильма воспроизводится на низком уровне громкости или через небольшие динамики, проигрыватель может применить соответствующее сжатие динамического диапазона, чтобы сделать содержимое, которое воспроизводится на низкой громкости, более разборчивым и убрать излишнюю громкость при воспроизведении драматических пассажей.
- **Off** : Можно смотреть фильм со стандартным динамическим диапазоном.

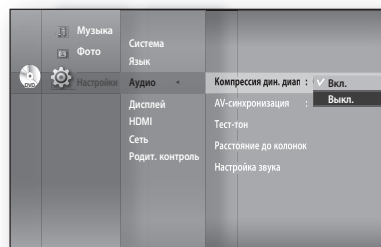

### AV-синхронизация

При подключении проигрывателя к цифровому телевизору видеосигнал может отставать от воспроизведения аудиосигнала. В таком случае необходимо отрегулировать время задержки звука, чтобы оно совпадало с изображением.

- Время задержки звука можно установить в диапазоне от 0 до 300 мс. Установите оптимальное значение.

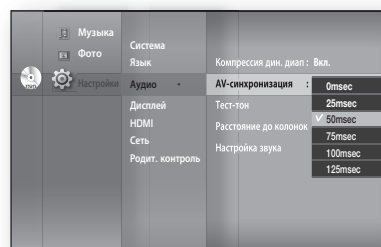

### Настройка Тест-тон

Используйте функцию тестового сигнала для проверки подключения динамиков.

1. В режиме остановки нажмите кнопку **MENU**.
2. Нажимайте кнопки **▲▼**, чтобы выбрать **Настройки**, после чего нажмите кнопку **ENTER** или **▶**.
3. Нажимайте кнопки **▲▼**, чтобы выбрать **Аудио**, после чего нажмите кнопку **ENTER** или **▶**.
  - На экране отобразится меню настройки параметров аудио.
4. Нажимайте кнопки **▲▼**, чтобы выбрать **Тест-тон**, после чего нажмите кнопку **ENTER** или **▶**.
5. Нажмите **КРАСНУЮ (A)** кнопку.
  - Для проверки правильности настройки динамиков будет отправлен тестовый сигнал **L → C → R → SR → SL → LFE**
6. Чтобы отключить тестовый сигнал, нажмите **КРАСНУЮ (A)** кнопку еще раз.

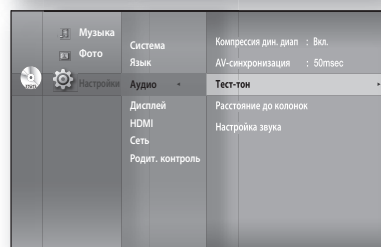
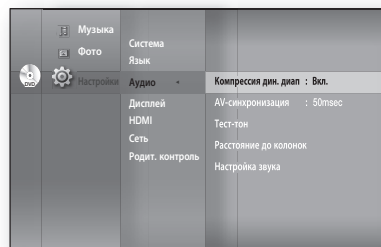

- Нажмите кнопку **RETURN**, чтобы вернуться к предыдущему меню.
- При воспроизведении дисков BD/DVD или CD данная процедура может быть выполнена только в режиме остановки.
- Используйте эту функцию, чтобы проверить правильность подключения каждого динамика и наличие неисправностей.
- Если включен параметр Звук HDMI (звук воспроизводится через динамики телевизора), функция тестового сигнала недоступна.



# Настройка аудио

## НАСТРОЙКА ПАРАМЕТРОВ ДИНАМИКОВ

### Расстояние до колонок

Если динамики невозможно установить на равном расстоянии от слушателя, можно установить время задержки аудиосигналов, исходящих из передних, центральных и боковых динамиков, а также сабвуфера.

1. В режиме остановки нажмите кнопку **MENU**.
2. Нажимайте кнопки **▲▼**, чтобы выбрать **Настройки**, после чего нажмите кнопку **ENTER** или **▶**.
3. Нажимайте кнопки **▲▼** чтобы выбрать **Аудио**, после чего нажмите кнопку **ENTER** или **▶**.
  - На экране отобразится меню настройки параметров аудио.

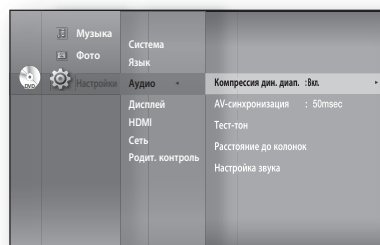

4. Нажимайте кнопки **▲▼** чтобы выбрать **Расстояние до колонок**, после чего нажмите кнопку **ENTER** или **▶**.
5. Нажимайте кнопки **▲▼**, чтобы выбрать необходимый динамик, после чего нажимайте кнопки **◀▶**, чтобы установить расстояние до динамиков.
  - Расстояние до динамиков можно установить в диапазоне от 0,3 до 9 м.

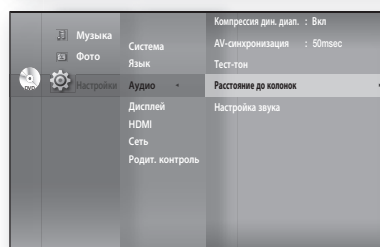

6. После завершения настройки нажимайте кнопки **▲▼◀▶**, чтобы выбрать **Сохран.**, после чего нажмите кнопку **ENTER**.  
Если настройки сохранять не нужно, нажимайте кнопки **▲▼◀▶**, чтобы выбрать **Отмена**, после чего нажмите кнопку **ENTER**.

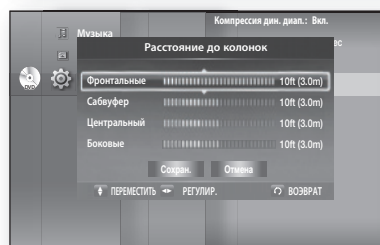

■ Нажмите кнопку RETURN, чтобы вернуться к предыдущему меню.

### Настройка параметра "Настройка звука"

Для каждого динамика можно установить баланс и уровень.

1. В режиме остановки нажмите кнопку **MENU**.
2. Нажимайте кнопки **▲▼**, чтобы выбрать **Настройки**, после чего нажмите кнопку **ENTER** или **▶**.
3. Нажимайте кнопки **▲▼**, чтобы выбрать **Аудио**, после чего нажмите кнопку **ENTER** или **▶**.
  - На экране отобразится меню настройки параметров аудио.

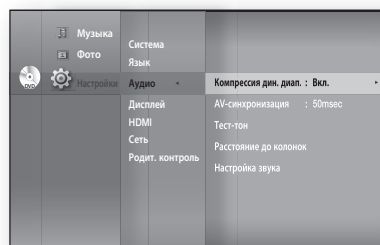

## Настройка параметра "Настройка звука"

4. Нажимайте кнопки ▲▼, чтобы выбрать **Настройка звука**, после чего нажмите кнопку **ENTER** или ►.
5. Нажимайте кнопки ▲▼, чтобы выбрать необходимый динамик, после чего нажмите кнопку ◀▶, чтобы выполнить настройку.
6. После завершения настройки нажимайте кнопки ▲▼◀▶, чтобы выбрать **Сохран.**, после чего нажмите кнопку **ENTER**. Если настройки сохранять не нужно, нажимайте кнопки ▲▼◀▶, чтобы выбрать **Отмена**, после чего нажмите кнопку **ENTER**.

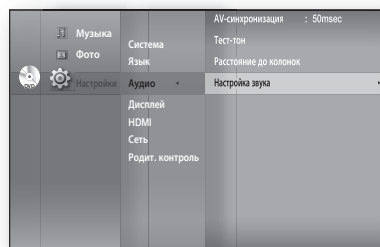

- ✎ Нажмите кнопку **RETURN**, чтобы вернуться к предыдущему меню.

### Регулировка баланса передних/боковых динамиков

- Можно выбрать значение от 0 до 6, и "OFF".
- Уровень громкости будет уменьшаться по мере приближения к значению 6.

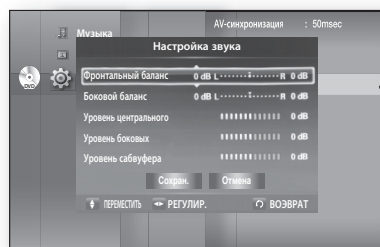

### Регулировка уровня центральных/боковых динамиков и сабвуфера

- Уровень громкости можно отрегулировать в диапазоне от +6 дБ до 6 дБ.
- Уровень громкости увеличивается по мере приближения к значению +6 дБ и уменьшается по мере приближения к значению -6 дБ.



- ✎ Нажмите КРАСНУЮ (A) кнопку, чтобы запустить тестовый сигнал в окне, как показано на рисунке. Он работает так же, как и стандартный тестовый сигнал.
- Нажмите КРАСНУЮ (A) кнопку еще раз, чтобы остановить тестовый сигнал и вернуться к предыдущему окну.

## Функция DSP (интеллектуальный звук)

С помощью этой функции можно регулировать и стабилизировать уровень громкости во избежание его резкого изменения при переключении каналов или при переходе на другой кадр.

Нажмите кнопку **DSP**.

- При каждом нажатии кнопки выбор изменяется указанным ниже образом.

**SMART SOUND** → **AUDIO UPSCALING** →  
**POWER BASS** → **DSP MODE OFF**

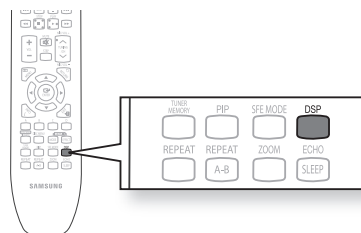

# Настройка отображения

## НАСТРОЙКА ОПЦИЙ ДИСПЛЕЯ/ВЫВОД А ВИДЕОСИГНАЛА

Эта функция позволяет выполнить настройки экрана телевизора. Работа этой функции зависит от типа диска или телевизора. Она может не работать при использовании некоторых дисков или телевизоров.

1. В режиме остановки нажмите кнопку **MENU**.
2. Нажмите кнопки **▲▼** для выбора элемента **Настройки**, затем нажмите кнопку **ENTER** или **▶**.
3. Нажмите кнопки **▲▼** для выбора элемента **Дисплей**, затем нажмите кнопку **ENTER** или **▶**.  
Будет показано меню Настройка отображения.
4. Нажмите кнопку **▲▼**, чтобы выбрать нужный параметр отображения из списка параметров, представленных на следующих страницах.
5. Нажмите кнопку **▲▼**, чтобы выбрать нужный элемент подменю в параметрах отображения видео, а затем нажмите кнопку **ENTER**.
6. Ниже дано подробное описание всех параметров видео.



- Нажмите кнопку **RETURN** или **◀** возврата к предыдущему меню. Нажмите кнопку **MENU** для выхода из меню.

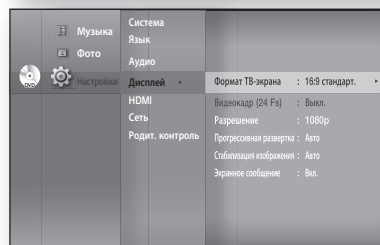
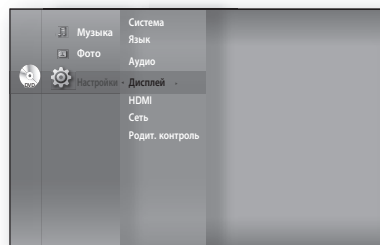

## Формат ТВ-экрана

В зависимости от типа телевизора можно выполнить настройку формата экрана телевизора. (форматное соотношение сторон)



### • 4:3 Letter Box:

Выбирайте этот параметр, если необходимо смотреть целиком изображение, записанное на диске Blu-ray/DVD в формате 16:9, а ваш телевизор поддерживает формат экрана 4:3. В верхней и нижней части экрана будут отображаться черные полосы.



### • 4:3 Pan-Scan :

Выбирайте этот параметр, если у вас обычный телевизор и необходимо смотреть центральную часть изображения, записанного в формате 16:9 (крайние боковые части изображения будут обрезаны).



### • 16:9 широкоформ :

На широкоформатном телевизоре изображение с форматом кадра 16:9 будет занимать всю площадь экрана.



### • 16:9 стандарт :

Если выбран этот режим, определенные фильмы (источник 4:3) будут отображаться в ТВ-формате 4:3 (черные полосы по сторонам изображения).

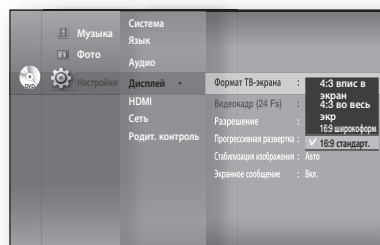

- В зависимости от типа диска некоторые форматные соотношения могут быть недоступны.
- Если выбрать форматное соотношение, отличное от форматного соотношения, установленного для экрана телевизора, изображение может быть искажено.

## Видеокадр (24 Fs)

Фильмы обычно воспроизводятся со скоростью 24 кадра в секунду. Некоторые диски Blu-ray могут воспроизводить видеофайлы с такой частотой кадров. Если для функции "Видеокадр" (24Fs) установлено значение ON (Вкл.), можно настроить выход HDMI домашнего кинотеатра Blu-ray на воспроизведение 24 кадров в секунду для достижения улучшенного качества изображения.

Функцию "Видеокадр" (24Fs) можно использовать только на телевизорах, которые поддерживают данную частоту кадров.

Это меню можно выбрать только в режимах разрешения выходного сигнала HDMI 1080i или 1080p.

В зависимости от типа диска можно использовать два типа частоты кадров: фильм (24 кадра) и видео (30 кадров). При переключении с одной частоты кадров на другую экран может погаснуть на несколько секунд.

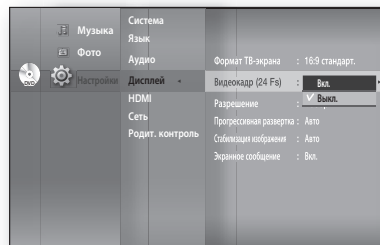

## Разрешение

Позволяет устанавливать разрешение видеосигнала на компонентном выходе и выходе HDMI.

- Число в формате разрешения 576i/480i, 576p/480p, 720p, 1080p и 1080i обозначает число строк в видеосигнале. Буквы "i" и "p" обозначают чересстрочную или прогрессивную развертку.
  - BD Wise : автоматически устанавливает оптимальное значение разрешения при подключении телевизора с функцией BD Wise с помощью HDMI. (Элемент меню BD Wise отображается только если для BD Wise установлено значение Вкл.)
  - 1080p : выводит 1080 строк видеосигнала с прогрессивной разверткой (только HDMI).
  - 1080i: выводит 1080 строк видеосигнала с чересстрочной разверткой.
  - 720p: выводит 720 строк видеосигнала с прогрессивной разверткой.
  - 576p/480p: выводит 576(480) строк видеосигнала с прогрессивной разверткой.
  - 576i/480i: выводит 480 строк видеосигнала с чересстрочной разверткой (только компонентный вход).

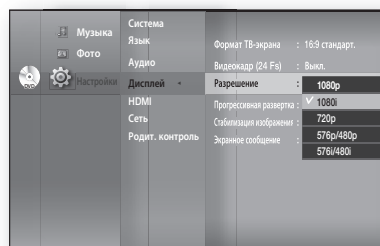

Если подключенный телевизор не поддерживает режим видеокадра или выбранное разрешение, на экране отобразится такое сообщение:

Если выбрать Yes, а разрешение не поддерживается, на экране телевизора ничего не будет отображаться. Подождите 15 секунд, и разрешение автоматически вернется на предыдущее значение.

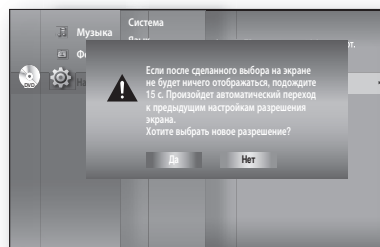

- Если на экране ничего не отображается, нажмите и удерживайте кнопку STOP ( ) на передней панели проигрывателя более 5 секунд (диск в лотке отсутствует). Все настройки по умолчанию будут восстановлены. Выполните действия, указанные на предыдущей странице, чтобы перейти к каждому режиму и выберите такую настройку экрана, которая поддерживается телевизором.
- После восстановления настроек по умолчанию все данные пользователя, которые хранились в данных диска BD, будут удалены.

# Настройка отображения

## НАСТРОЙКА ПАРАМЕТРОВ ОТОБРАЖЕНИЯ/ВИДЕОВЫХОДА

### Разрешение в зависимости от режима выходного сигнала

- Воспроизведение диска Blu-ray

Выходная мощность Настройки	HDMI	Компонентный выход (только HDMI&Сотр. подключ./комп. подключ.)	ВИДЕО
1080p, видеокадр (24Fs) выкл. 1080p@60F	1080p@60F	1080i	576i(480i)
1080p/1080i, видеокадр (24Fs) вкл.	1080p@24F	576i(480i) / 1080i	576i(480i)
1080i, видеокадр (24Fs) выкл.	1080i	1080i	576i(480i)
720p	720p	720p	576i(480i)
576p(480p)	576p(480p)	576p(480p)	576i(480i)
576i(480i)	576p(480p)	576i(480i)	576i(480i)

- Воспроизведение DVD-диска

Выходная мощность Настройки	HDMI	Компонентный выход (только HDMI&Сотр. подключ./комп. подключ.)	ВИДЕО
1080p	1080p@60F	576i(480i) / 576p(480p)	576i(480i)
1080i	1080i	576i(480i) / 576p(480p)	576i(480i)
720p	720p	576i(480i) / 576p(480p)	576i(480i)
576p(480p)	576p(480p)	576i(480i) / 576p(480p)	576i(480i)
576i(480i)	576p(480p)	576i(480i)	576i(480i)



- При воспроизведении диска DVD, если подключены гнездо HDMI и компонентное гнездо, а выбран режим "Компонент." 1080p, 1080i или 720p, в меню настройки экрана будет отображаться режим разрешения 1080p, 1080i или 720p. Разрешение – 576i(480i).
- В проигрывателе имеется функция автоматического определения HDMI. При первом подключении проигрывателя к телевизору с помощью HDMI выход проигрывателя будет автоматически переключен на HDMI.
- Если функция автоматического определения HDMI не работает, нельзя выбрать разрешение 1080p или режим видеокадра (24Fs).
- Диск Blu-ray должен иметь функцию 24 кадров, чтобы использовать режим видеокадра (24Fs).

## Прогрессивная развертка

Прогрессивная развертка помогает улучшить качество изображения при просмотре дисков DVD с разрешением 576i(480i).

- **Авто:** автоматическая установка наилучшего качества изображения для просматриваемого диска DVD.
- **Видео:** наилучшее качество изображения при просмотре дисков DVD с записями концертов или телевизионных шоу.

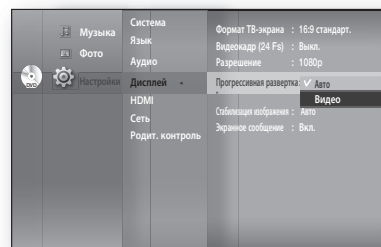

## Строка Кадр и Поле

### Стабилизация изображения

Установите значение Авто, Кадр или Поле для наилучшей стабилизации изображения (в режиме паузы), воспроизводимого с диска DVD.

- **Авто:** Используйте этот параметр для автоматического отображения проигрывателем неподвижного изображения наивысшего качества в зависимости от содержимого.
- **Поле:** Используется для приостановки фрагмента со многими эффектами.
- **Кадр:** Используется для увеличения разрешения неподвижного изображения.

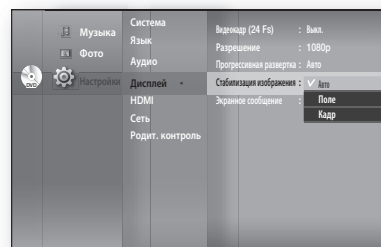

## Экранное сообщение

- **Вкл. :** На экране отображаются сообщения, относящиеся к режиму работы проигрывателя.
- **Выкл. :** Сообщения, относящиеся к режиму работы проигрывателя, не выводятся на экран.

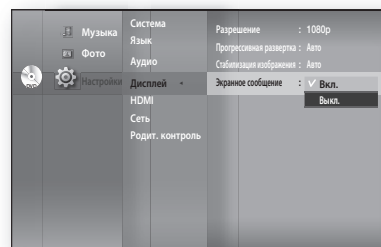

# Настройка HDMI

## НАСТРОЙКА ПАРАМЕТРОВ HDMI

1. режиме остановки нажмите кнопку **MENU**.
2. Нажмите кнопки **▲▼** для выбора элемента **Настройки**, затем нажмите кнопку **ENTER** или **▶**.
3. Нажмите кнопки **▲▼** для выбора элемента **HDMI**, затем нажмите кнопку **ENTER** или **▶**.  
Отобразится меню Настройка HDMI.
4. Нажмите кнопки **▲▼** для выбора необходимого параметра отображения, затем нажмите кнопку **ENTER** или **▶**.

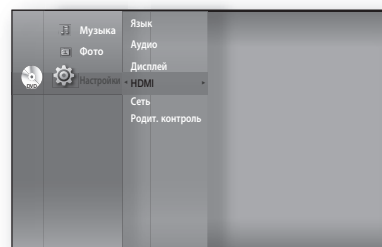

- Чтобы вернуться к предыдущему меню, нажмите кнопку **RETURN** или **◀**. Чтобы выйти из меню, нажмите кнопку **MENU**.

## Anynet+ (HDMI-CEC)

только продукты Samsung

### Что такое Anynet+?

Anynet+ – это удобная функция для управления другими устройствами Samsung, которые поддерживают функцию Anynet+.

Этим устройством можно управлять с помощью пульта дистанционного управления Samsung. Можно включать телевизор Samsung, домашний кинотеатр, а также начинать воспроизведение диска, нажав кнопку **PLAY** на пульте дистанционного управления телевизора.

- Эта функция недоступна, если кабель HDMI не поддерживает CEC.

### Использование функции Anynet+

1. Подключите домашний кинотеатр Blu-ray к телевизору Samsung с помощью кабеля HDMI. (См. стр. 24–25)
2. Установите функцию Anynet+ на телевизоре. (Подробную информацию см. в руководстве пользователя для телевизора.)

### Функции Anynet+

- Воспроизведение одним нажатием кнопки  
Можно включать телевизор Samsung и домашний кинотеатр, а также воспроизводить диски в устройстве с помощью одного нажатия кнопки **PLAY** на пульте дистанционного управления телевизора.
- Просмотр одним нажатием кнопки  
В меню Anynet+ телевизора выберите "Watching Blu-ray Home Theater" или "Connected to Blu-ray Home Theater" (в зависимости от меню телевизора). Домашний кинотеатр Blu-ray включится автоматически, и телевизор перейдет в режим HDMI.
- Подключение пульта дистанционного управления  
Позволяет управлять проигрывателем с помощью пульта дистанционного управления Samsung.
- Доступные кнопки на пульте дистанционного управления Samsung: Эти кнопки работают так же, как и кнопки на пульте дистанционного управления домашнего кинотеатра Blu-ray.
  - Кнопки управления воспроизведением :
  - Кнопки работы меню :
  - Цифровые кнопки :
  - Цветные кнопки :

## TV Anynet+ Menu

При нажатии кнопки Anynet+ на пульте дистанционного управления телевизора Samsung отобразится такое экранное меню:

- Blu-ray Home Cinema Menu
  - Во время воспроизведения диска: отображается меню диска (так же, как и при нажатии кнопки **DISC MENU** на пульте дистанционного управления домашнего кинотеатра Blu-ray.)
  - В режиме остановки: отображается меню НАСТРОЙКИ (так же, как и при нажатии кнопки **MENU** на пульте дистанционного управления домашнего кинотеатра Blu-ray).
- Blu-ray Home Cinema Operation Menu
  - При воспроизведении дисков DVD VIDEO, DVD-RW/-R, BD-ROM, BD-RE: отображает ИНФОРМАЦИЮ ЭКРАННОГО МЕНЮ (так же, как и при нажатии кнопки **INFO** на пульте дистанционного управления проигрывателя).



- Эти меню могут отображаться по-разному в зависимости от телевизора Samsung.

## Формат HDMI

Можно оптимизировать выход HDMI для подключения к телевизору или монитору.

- **ТВ**: выберите этот параметр при выполнении подключения к телевизору через выход HDMI.
- **Монитор**: выберите этот параметр при выполнении подключения к монитору через выход HDMI. Если проигрыватель подключен к телевизору, параметр Монитор недоступен.

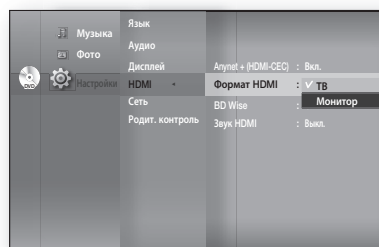

- Перед тем, как выбрать этот параметр, необходимо подключить к проигрывателю телевизор или монитор.

## BD Wise

BD Wise – это последняя разработанная компанией Samsung функция обмена данными.

При подключении продуктов Samsung с функцией BD-Wise между собой через порт HDMI автоматически устанавливается оптимальное разрешение.

- **Вкл.:** исходное разрешение диска BD/DVD будет выведено непосредственно на экран телевизора.
- **Выкл.:** разрешение выводного изображения будет зафиксировано в соответствии с ранее установленным значением параметра Разрешение независимо от разрешения диска.

только продукты Samsung

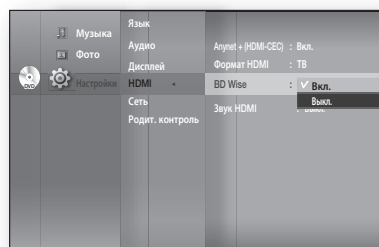

- Если необходимо изменить разрешение при включенном режиме BD Wise, следует предварительно установить параметр "Off" для режима BD Wise.
- Если режим BD Wise отключен, для подключенного телевизора автоматически устанавливается максимально допустимое разрешение.
- Если проигрыватель подключен к устройству, которое не поддерживает функцию BD Wise, функция BD wise будет недоступна.
- Для правильной работы функции BD Wise установите для BD Wise значение "ON" в меню проигрывателя и телевизора.

# Настройка HDMI

## НАСТРОЙКА ПАРАМЕТРОВ HDMI

### Звук HDMI

Для передаваемых через кабель HDMI аудиосигналов можно установить значение ON/OFF.

- **Вкл.** : видео- и аудиосигналы передаются через подключенный кабель HDMI, а аудиосигнал подается только через динамики телевизора.
- **Выкл.** : видеосигнал передается только через подключенный кабель HDMI, а аудиосигнал подается только через динамики домашнего кинотеатра Blu-ray.

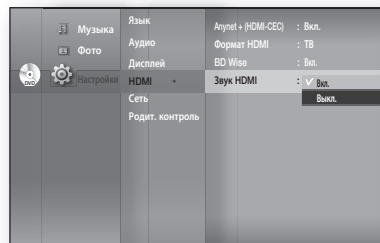

- По умолчанию для этой функции отключен параметр HDMI Audio.
- При воспроизведении через телевизор аудиосигнал HDMI автоматически преобразуется в аналоговый для 2-канальных динамиков.

# настройка родительского контроля

## УСТАНОВКА РОДИТЕЛЬСКОГО КЛЮЧА

Функция родительского контроля действует для дисков Blu-ray/DVD, на которых закодирована информация об оценке содержимого диска, что помогает контролировать типы дисков Blu-ray/DVD, которые смотрит ваша семья. Содержимое диска разделяется максимум на 8 уровней оценки.



1. В режиме остановки нажмите кнопку **MENU**.
2. Нажмите кнопки **▲ ▼** для выбора элемента **Настройки**, затем нажмите кнопку **ENTER** или **►**.

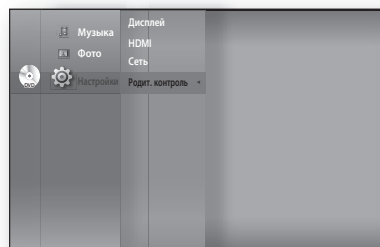

3. Нажмите кнопки **▲ ▼** для выбора элемента **Родит. контроль**, затем нажмите кнопку **ENTER** или **►**. При использовании домашнего кинотеатра Blu-ray в первый раз появится сообщение "Enter New password".

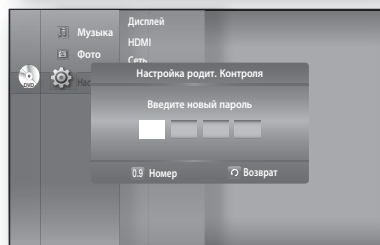

4. Введите состоящий из 4 цифр пароль, используя кнопки с цифрами на пульте дистанционного управления. Появится сообщение "Подтвердите пароль.". Вновь введите пароль.

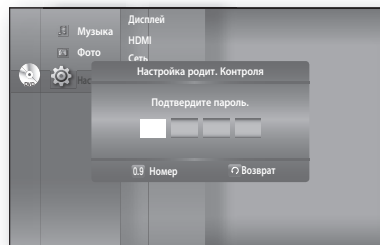

5. Используя кнопку **ENTER** или **►** выберите пункт **Родительский ключ**.
6. Нажмите кнопки **▲ ▼** для выбора элемента **Вкл.** или **Выкл.**, затем нажмите кнопку **ENTER**.

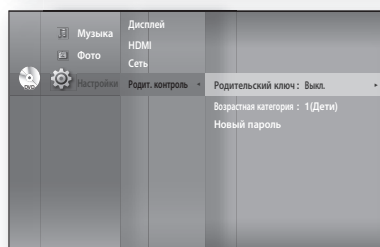

- Нажмите кнопку **RETURN** или **◀** для возврата к предыдущему меню. Нажмите кнопку **MENU** для выхода из меню.

# Настройка родительского контроля

## УСТАНОВКА РОДИТЕЛЬСКОГО КЛЮЧА

### Если вы забыли пароль

1. Извлеките диск.
2. Нажмите кнопку **STOP** (■) на передней панели и удерживайте ее более 5 секунд.
  - Все настройки будут возвращены к стандартным значениям.

-  После восстановления настроек по умолчанию все данные пользователя, которые хранились в данных диска BD, будут удалены.

### Установка рейтинга

1. Нажатием кнопок ▲▼ выберите пункт Возрастная категория, затем нажмите кнопку **ENTER** или ►.
2. Нажатием кнопок ▲▼ выберите желаемый рейтинг, затем нажмите кнопку **ENTER**.
  - Например, если вы выберете рейтинг 6, то диски, которым присвоен рейтинг 7 и 8, не будут воспроизводиться. Чем выше рейтинг диска, тем больше он содержит сцен "только для взрослых". Уровень 1 наиболее строгий, а уровень 8 - наименее.

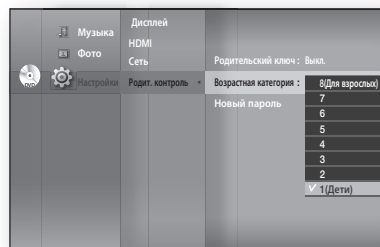

### Смена пароля

1. Нажмите кнопки ▲▼ для выбора элемента **Новый пароль**, затем нажмите кнопку **ENTER** или ►.
2. Введите состоящий из 4 цифр пароль, используя кнопки с цифрами на пульте дистанционного управления. Появится сообщение "Введите новый пароль".
3. Вновь введите ваш пароль, используя кнопки с цифрами на пульте дистанционного управления.

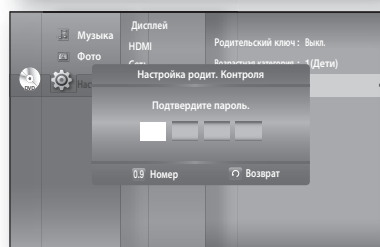
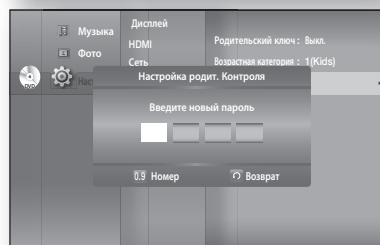
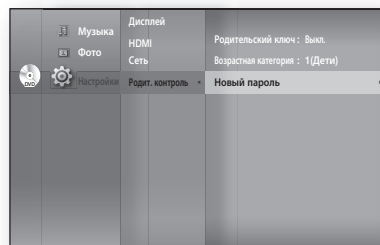

# установка сети

## НАСТРОЙКА ПАРАМЕТРОВ СЕТИ

Для получения сведений о надлежащей настройке проверьте настройки сети на компьютере или обратитесь к поставщику услуг Интернета.

Чтобы установить сетевое подключение для домашнего кинотеатра Blu-ray, выполните указанные ниже действия.

1. В режиме остановки/отсутствия диска нажмите кнопку **MENU**.
2. Нажмите кнопки **▲ ▼** для выбора элемента **Настройки**, затем нажмите кнопку **ENTER** или **▶**.
3. Нажмите кнопки **▲ ▼** для выбора элемента **Сеть**, затем нажмите кнопку **ENTER** или **▶**.
4. С помощью кнопок **▲ ▼** выберите нужный параметр сети из списка указанных ниже вариантов, после чего нажмите кнопку **ENTER** или **▶**.
5. Для выбора нужного пункта нажимайте кнопки **▲ ▼**, после чего нажмите кнопку **ENTER**.  
Детальное описание каждого параметра приведено ниже.

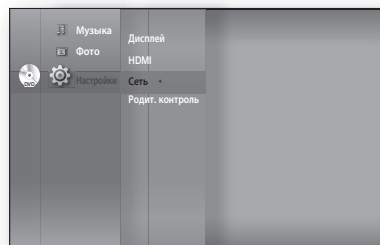

### Выбор сети

В качестве способа подключения к сети выберите параметр Кабельная или Беспроводная.

Для настройки подключения выполните действия, указанные в пунктах 1–3 выше.

4. Нажмите кнопки **▲ ▼** для выбора элемента **Выбор сети**, затем нажмите кнопку **ENTER** или **▶**.
  - **Кабельная**: выберите этот параметр для подключения к сети при помощи кабеля. (см. стр. 28).
  - **Беспроводная**: выберите этот параметр для установки беспроводного подключения к сети. (см. стр. 29).



### Кабельная сеть

Для настройки подключения выполните действия, указанные в пунктах 1–3 выше.

4. Нажмите кнопки **▲ ▼** для выбора элемента **Кабельная сеть**, затем нажмите кнопку **ENTER** или **▶**.
5. Нажмите кнопки **▲ ▼** для выбора элемента **DHCP**, затем нажмите кнопку **ENTER**.

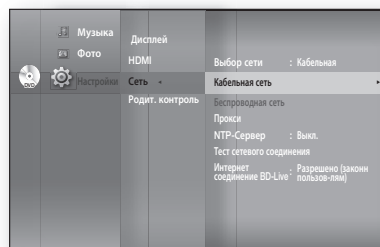

- Если для параметра DHCP установлено значение **Вкл.**, нельзя выбрать IP-адрес, маску подсети или номер шлюза.
- Если для параметра DNS установлено значение **Авто**, нельзя выбрать основной/дополнительный DNS.

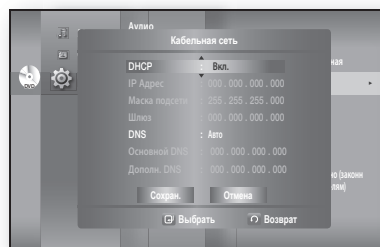

# Установка сети

## НАСТРОЙКА ПАРАМЕТРОВ СЕТИ

6. Нажмите кнопки ▲▼ для выбора необходимого элемента, затем нажмите кнопку **ENTER**.

- Если для параметра DHCP установлено значение **Выкл.**, а для DNS - Вручную, введите настройки IP-адреса, маски подсети, шлюза и основного DNS (дополнительный DNS является дополнительным параметром).

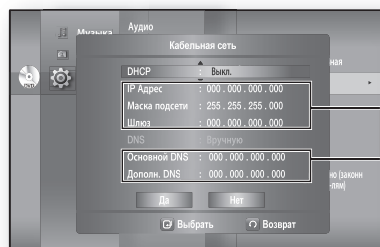

Установка доступна.

- Если для параметра DHCP установлено значение **Вкл.**, а для DNS значение Вручную, введите настройки основного DNS (дополнительный DNS является дополнительным параметром).

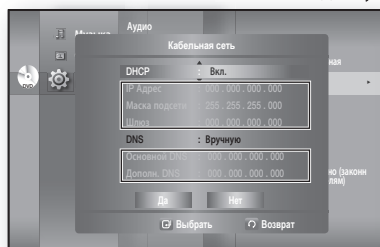

Установка недоступна.

- Если для параметра DHCP установлено значение **Вкл.**, а для параметра DNS - значение Авто, нет необходимости в дальнейшей или дополнительной настройке.

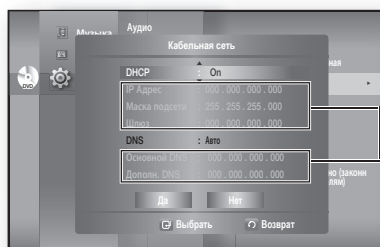

Установка недоступна.

- При выборе элемента используйте номер и кнопки ▲▼◀▶.
- Если не удастся использовать автоматические настройки, необходимо обратиться к поставщику услуг Интернета.

7. После завершения процедуры используйте кнопки ▲▼ для выбора элемента **Сохран.**, затем нажмите кнопку **ENTER**.

8. Если настройки сохранять не нужно, используйте кнопки ▲▼◀▶ для выбора элемента **Отмена**, затем нажмите кнопку **ENTER**.

- IP-адрес, используемый в данном руководстве, применяется только для иллюстрации. Действительный IP-адрес см. в параметрах сети.
- Для получения настроек для IP-адреса, маски подсети, шлюза и первичного DNS проверьте настройки сети на компьютере или обратитесь к поставщику услуг интернета.

## Беспроводная сеть

Для выполнения настройки выполните шаги 1–3, описанные на стр. 49.

4. С помощью кнопок ▲▼ выберите **Беспроводная сеть**, после чего нажмите кнопку **ENTER** или ▶.

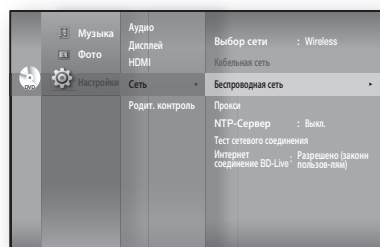

5. Нажмите кнопки ▲▼ для выбора элемента DHCP, затем нажмите кнопку ENTER.



- Если для параметра DHCP установлено значение **Вкл.**, нельзя выбрать IP-адрес, маску подсети или номер шлюза.
- Если для параметра DNS установлено значение **Авто**, нельзя выбрать основной/дополнительный DNS.

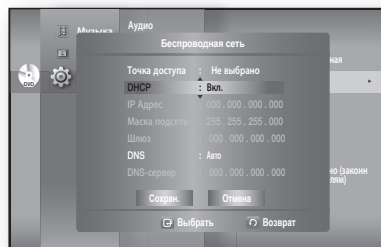

6. Нажмите кнопки ▲▼ для выбора необходимого элемента, затем нажмите кнопку ENTER.

- Выберите Точка доступа, а после этого нажмите кнопку ENTER, чтобы отобразить на экране список доступных точек доступа.

(Поиск может длиться несколько секунд.)

- После того, как пользователь выберет нужную точку доступа и нажмет кнопку ENTER, устройство выполняет попытку подключения к указанной точке.

- При удачном подключении отображается уведомление. (Если после выбора точки доступа отображается значок блокировки, вам, возможно, потребуется предоставить данные для входа.)

- Выберите необходимую защищенную точку доступа, если она известна. Если нет, выберите WEP, WPAPSK или WPA2PSK из списка внизу и введите пароль. Попробуйте воспользоваться каждой из защищенных точек доступа, вводя пароль, пока соединение не будет установлено.

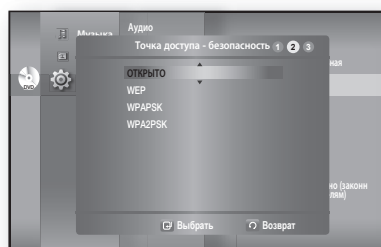
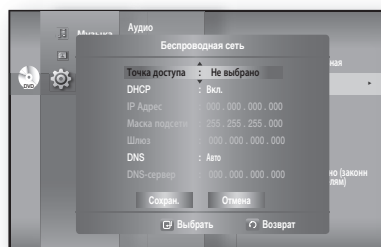

- Введите пароль, после чего нажмите **СИНИЮ (D)** кнопку, чтобы подключиться к точке доступа (маршрутизатору).

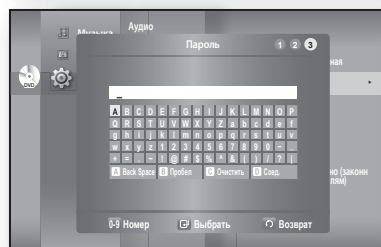

Детальную информацию о защите точки доступа см. в руководстве пользователя точки доступа (маршрутизатора).

- Если для параметра DHCP установлено значение **Выкл.**, а для DNS – Вручную, введите данные IP-адреса, маски подсети, шлюза и сервера DNS.

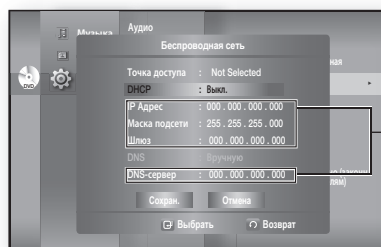

Установка доступна.

# Установка сети

## НАСТРОЙКА ПАРАМЕТРОВ СЕТИ

- Если для параметра DHCP установлено значение **Вкл.**, а для DNS – Вручную, введите данные сервера DNS.
- Если для параметра DHCP установлено значение **Вкл.**, а для DNS – Авто, дальнейшие или дополнительные настройки выполнять не нужно.

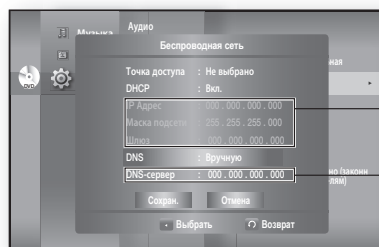

Установка недоступна.

Установка доступна.

- При выборе элемента используйте номер и кнопки ▲▼◀▶.
- Если не удастся использовать автоматические настройки, необходимо обратиться к поставщику услуг Интернета.

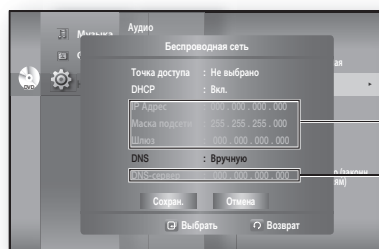

Установка недоступна.

7. После завершения процедуры используйте кнопки ▲▼ для выбора элемента **Сохран.**, затем нажмите кнопку **ENTER**.

8. Если настройки сохранять не нужно, используйте кнопки ▲▼◀▶ для выбора элемента **Отмена**, затем нажмите кнопку **ENTER**.

- IP-адрес, используемый в данном руководстве, применяется только для иллюстрации. Действительный IP-адрес см. в параметрах сети.
- Для получения настроек для IP-адреса, маски подсети, шлюза и первичного DNS проверьте настройки сети на компьютере или обратитесь к поставщику услуг интернета.

## Настройка Прокси

Прокси-сервер обрабатывает запросы, направляя их на другие серверы. При необходимости настройки прокси-сервера введите настройки, указанные поставщиком услуг Интернета.

Для выполнения настройки выполните шаги 1–3, описанные на стр. 49.

4. Нажмите кнопки ▲▼ для выбора элемента **Прокси**, затем нажмите кнопку **ENTER** или ▶.
- **Сервер**
  - **Порт**
  - **Пользователь**
  - **Пароль**

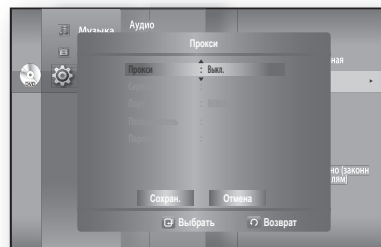

- Для получения дополнительных сведений обратитесь к поставщику услуг Интернета.

## Настройка Сервера NTP (Используется для Извлечения Информации о Времени с NTP-Сервера)

Для выполнения настройки выполните шаги 1–3, описанные на стр. 49.

4. Нажмите кнопки ▲ ▼ для выбора элемента **NTP-Сервер**, затем нажмите кнопку **ENTER** или ►.

- **Вкл.** : Проигрыватель автоматически подключается к Интернет-серверу для настройки времени.
- **Выкл.** : Проигрыватель не подключается к интернет-серверу для настройки времени.

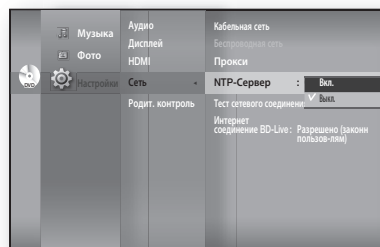

## Тест сетевого соединения

Используйте это меню для проверки рабочего состояния сетевого подключения.

Для выполнения настройки выполните шаги 1–3, описанные на стр. 49.

4. Нажмите кнопки ▲ ▼ для выбора элемента **Тест сетевого соединения**, затем нажмите кнопку **ENTER** или ►.

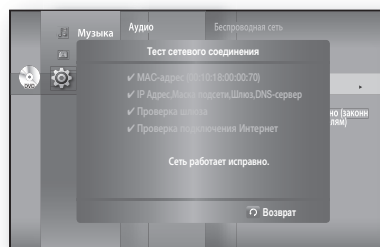

## Интернет-соединение BD-LIVE

Домашний кинотеатр Blu-ray поддерживает функцию BD-LIVE, позволяющую использовать интерактивные развлечения, которые предоставляются изготовителем диска, с помощью сетевого подключения. Чтобы воспользоваться этой функцией, необходимо выполнить подключение по локальной сети (см. стр. 28) или подключить беспроводной адаптер локальной сети к гнезду USB.

Чтобы выполнить загрузку содержимого с помощью функции BD-LIVE, необходимо вставить в одно из гнезд USB запоминающее устройство емкостью как минимум 1 Гб.

Во время использования содержимого BD-LIVE подключение к Интернету может быть недоступно.

Для настройки подключения выполните действия, указанные в пунктах 1–3 на стр. 49.

4. Нажмите кнопки ▲ ▼ для выбора элемента **Интернет-соединение BD-Live**, затем нажмите кнопку **ENTER** или ►.

- **Разрешено (всем)** : Через Интернет-соединение доступно все содержимое BD-LIVE.
- **Разрешено (законн пользователям)** : Через Интернет-соединение доступно только содержимое BD-LIVE, имеющее действующий сертификат.
- **Запрещено** : Через Интернет-соединение содержимое BD-LIVE недоступно.

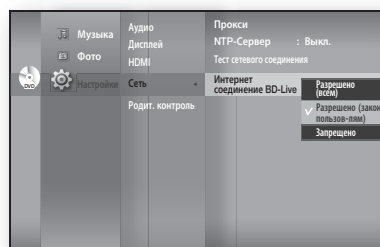

- **Что такое действующий сертификат? Когда домашний кинотеатр Blu-ray использует функцию BD-LIVE для отправки данных диска и для запроса подтверждения диска на сервере, сервер использует переданную информацию для проверки действительности диска и отправляет сертификат на проигрыватель.**
- Во время использования контента BD-LIVE Интернет-соединение может быть ограничено.

# Управление данными диска BD

Данные BD (хранятся на внешнем дисковом USB) – это содержимое диска Blu-ray, например, трейлеры и другие специальные элементы, загруженные с помощью функции BD-LIVE или дисков Blu-ray.

\* Чтобы выполнить загрузку содержимого с помощью функции BD-LIVE, необходимо вставить в одно из гнезд USB запоминающее устройство емкостью минимум 1 Гб.

## УПРАВЛЕНИЕ СИСТЕМНЫМ УСТРОЙСТВОМ

Можно управлять данными пользователя, которые хранятся в данных диска BD.

1. В режиме остановки нажмите кнопку **MENU**.
2. Нажимайте кнопки **▲▼**, чтобы выбрать **Настройки**, после чего нажмите кнопку **ENTER** или **▶**.
3. Нажимайте кнопки **▲▼**, чтобы выбрать **Система**, после чего нажмите кнопку **ENTER** или **▶**.
4. Нажимайте кнопки **▲▼** чтобы выбрать **Управл. BD-данными**, после чего нажмите кнопку **ENTER** или **▶**.

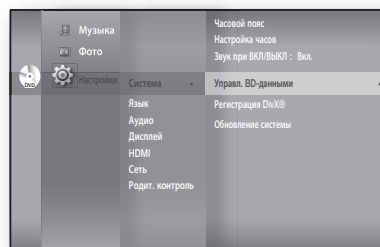

### - Удаление флеш-памяти -

1. Нажмите кнопку **ENTER** и выберите **Удалить BD данные**.  
Появится сообщение "Все BD данные будут удалены. Продолжить?"
2. Используя кнопки **◀▶**, выберите **Да**, а затем нажмите кнопку **ENTER**.

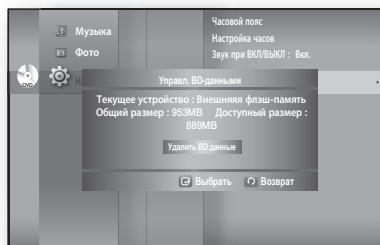

### Описание информации об устройстве (хранения) в проигрывателе

- Total Size: общий размер устройства (устройства хранения).
- Available Size: доступный размер устройства (устройства хранения).

- Информация о размере памяти для текущего устройства (устройства хранения) находится справа от меню управления данными диска BD.
- В режиме внешней памяти воспроизведение диска будет остановлено, если отключить устройство USB во время воспроизведения.
- Рекомендуется использовать устройство USB, которое поддерживает протоколы USB 2.0, формат FAT32 и скорость считывания/записи 4 Мб и более.
- Функция возобновления воспроизведения может не работать после форматирования устройства хранения.

# ОБНОВЛЕНИЕ СИСТЕМЫ

В будущем компания Samsung может предлагать обновления программного обеспечения для домашнего кинотеатра Blu-ray. Для обновления программного обеспечения необходимо выполнить указанные ниже действия.

1. Посетите веб-сайт [samsung.com](http://samsung.com) и перейдите на страницу "SUPPORT" для загрузки самой последней версии микропрограммы. Для выполнения обновления микропрограммы можно использовать диск CD-R или флэш-память USB. (Если в устройстве нет диска, можно обновить встроенное программное обеспечение с помощью запоминающего устройства USB.) Для получения дополнительной информации см. "Обновление вручную" на веб-сайте, о котором говорилось выше.

или

2. Установите сетевое подключение (см. стр. 28–29) и выполните указанные ниже шаги.

## ОБНОВЛЕНИЕ МИКРОПРОГРАММЫ

1. В режиме остановки/отсутствия диска нажмите кнопку **MENU**.
2. Нажмите кнопки **▲ ▼** для выбора элемента **Настройки**, затем нажмите кнопку **ENTER** или **▶**.
3. Нажмите кнопки **▲ ▼** для выбора элемента **Система**, затем нажмите кнопку **ENTER** или **▶**.
4. Нажмите кнопки **▲ ▼** для выбора элемента **Обновление системы**, затем нажмите кнопку **ENTER** или **▶**.

5. Проигрыватель автоматически проверит состояние кабельного или сетевого соединения. Отобразится окно проверки соединения.

- Если обновление возможно : в окне сообщений отобразится информация о текущей и новой версиях микропрограммы.
- Если обновление невозможно : в окне сообщения отобразится следующее описание.
  - Если кабель не подсоединен :  
"Кабель Ethernet не подключен. Проверьте кабель Ethernet"
  - Если сетевое соединение отсутствует :  
"Системе не удастся подключиться к интернету для обновления. Проверьте настройки сети."
  - Если последняя версия не выпущена (последняя версия уже установлена) :  
"У вас уже установлена новейшая версия основного встроенного ПО. Обновления не требуется."
  - Если в проигрыватель вставлен диск :  
"При сетевом обновлении удаляйте компакт-диск из привода."  
Это означает, что для выполнения обновления необходимо извлечь все диски из проигрывателя.
  - Если серверная служба недоступна :  
"Идет обслуживание сервера обновлений. Повторите попытку позже."

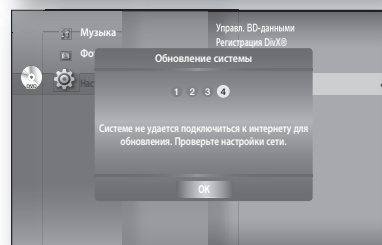
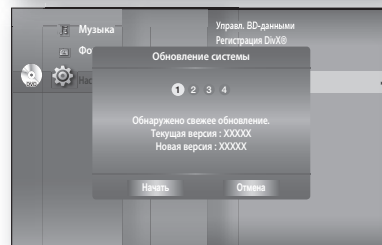
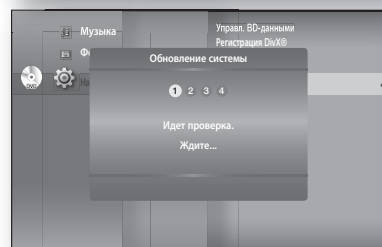
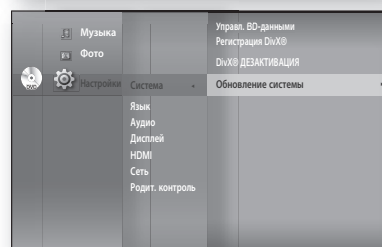
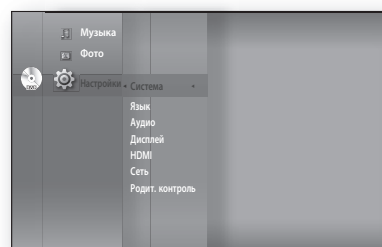

# обновление системы

## ОБНОВЛЕНИЕ МИКРОПРОГРАММЫ

6. Чтобы выполнить обновление системы, нажмите кнопки ◀▶ для выбора команды **Начать** и нажмите кнопку **ENTER**.

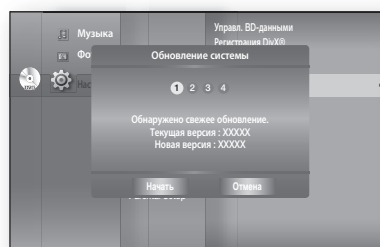

7. Начнется обновление системы.

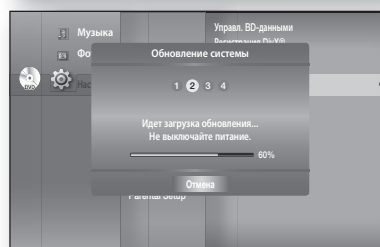

8. Если в процессе загрузки нажать кнопку Отмена, в окне сообщений появится запрос на подтверждение выбора. Если необходимо отменить загрузку, выберите **Да** и нажмите кнопку **ENTER**.

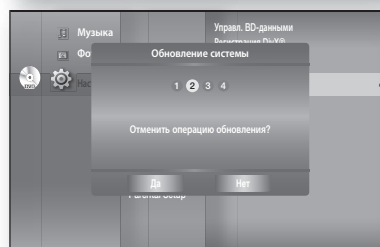

9. Проверка будет продолжена. По завершении загрузки процесс обновления микропрограммы запустится автоматически.

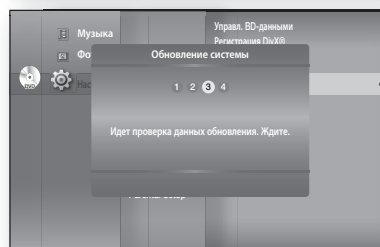

10. По завершении установки проигрыватель автоматически выключится через 5 секунд. При следующем запуске системы будут восстановлены заводские настройки для всех параметров, и появится окно выбора языка меню.

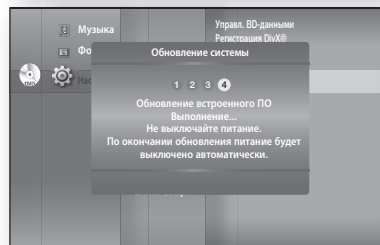

- Если необходимо отменить обновление во время загрузки данных обновления, нажмите кнопку **ENTER**. Отобразится сообщение подтверждения. При выборе значения **Да** процесс обновления завершится, а при выборе значения **Нет** процесс обновления продолжится.
- По завершении обновления системы проверьте информацию о микропрограмме в меню обновления системы.
- Не выключайте проигрыватель во время обновления системы, поскольку это может привести к неправильной работе проигрывателя.
- Для обновления программного обеспечения при помощи гнезда USB Host не используйте другие устройства, кроме флеш-памяти USB.
- Чтобы правильно выполнить обновление, на флэш-диске USB проигрывателя должен быть только один файл обновления микропрограммы.
- Диски USB большого размера, возможно, не удастся вставить, когда подсоединен сетевой кабель или HDMI.

## ИНФОРМАЦИЯ О СИСТЕМЕ

По завершении обновления системы проверьте информацию о микропрограмме, выполнив следующие действия.

1. В режиме остановки/отсутствия диска нажмите кнопку **MENU**.
2. Нажмите кнопки **▲▼** для выбора элемента **Настройки**, затем нажмите кнопку **ENTER** или **▶**.
3. Нажмите кнопки **▲▼** для выбора элемента **Система**, затем нажмите кнопку **ENTER** или **▶**.
4. Нажмите кнопки **▲▼** для выбора элемента **Информация о системе**, затем нажмите кнопку **ENTER** или **▶**.  
Можно просмотреть подробную информацию о текущей микропрограмме.
5. Нажмите кнопку **ENTER**, чтобы выбрать **OK**.  
Отобразится меню обновления системы.

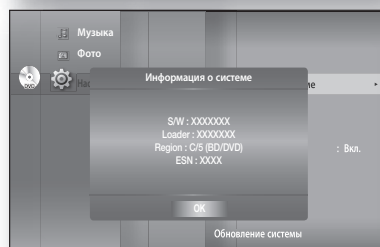
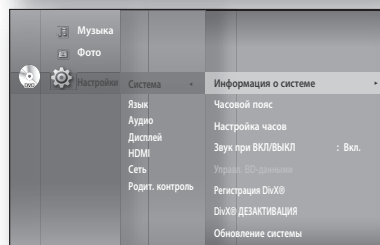
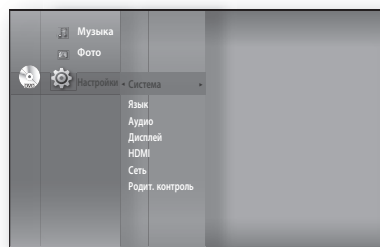

## УВЕДОМЛЕНИЕ ОБ ОБНОВЛЕНИИ МИКРОПРОГРАММЫ

Если на сервере обновлений SAMSUNG появляется новая версия обновления микропрограммного обеспечения (новее, чем программное обеспечение домашнего кинотеатра Blu-ray), отображается всплывающее меню.

- **Да:** Выберите этот параметр, чтобы начать обновление.
- **Нет:** Выберите этот параметр, чтобы выполнить обновление позже.

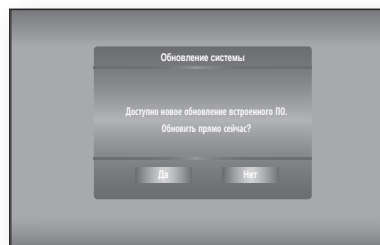

## РЕГИСТРАЦИЯ DivX(R)

Используйте код регистрации для регистрации данного проигрывателя дисков Blu-ray в формате DivX (R) Video On Demand. Для получения дополнительной информации посетите веб-узел [www.divx.com/vod](http://www.divx.com/vod).



- Этот параметр не включается при выборе ОК. Чтобы включить этот параметр, активируйте функцию выключения DivX(R).

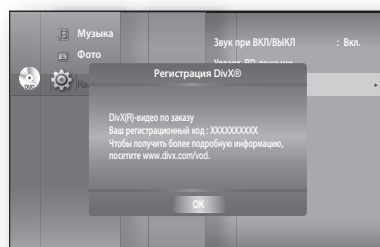

## ОТКЛЮЧЕНИЕ DivX(R)

Если необходимо отключить код регистрации на веб-сайте, нажмите "Да". После этого можно будет получить новый код регистрации.



- Использование этой функции возможно, если доступна функция регистрации DivX(R).

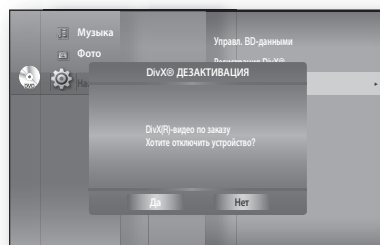

# Просмотр фильма

## ИСПОЛЬЗОВАНИЕ ФУНКЦИИ ВЫВОДА ИНФОРМАЦИИ



1. Во время воспроизведения нажмите кнопку **INFO** на пульте дистанционного управления.
  - Если диск Blu-ray имеет функцию PIP, нажмите кнопку info в разделе PIP, чтобы отобразить информацию, связанную с функцией PIP.
2. Нажатием кнопки **▲▼** выберите желаемый пункт меню.
3. С помощью кнопок **◀▶** измените настройку и нажмите кнопку **ENTER**.
  - Вы можете использовать кнопки с цифрами на пульте дистанционного управления для прямого доступа к сюжету, фрагменту или для начала воспроизведения с желаемого момента времени.
4. Чтобы экран информации исчез, вновь нажмите кнопку **INFO**.

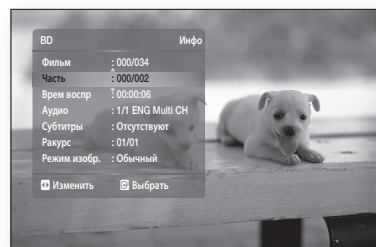

<Меню INFO для раздела BONUSVIEW>

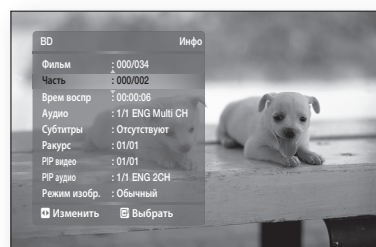

- При воспроизведении содержимого из меню информации, некоторые функции могут быть отключены в зависимости от диска.
- Фильм : Необходимо для вызова нужного названия, когда на диске несколько фильмов. Например, если на диске Blu-ray/DVD более одного фильма, каждый фильм будет иметь свое название.
- Часть: Большинство дисков Blu-ray/DVD-дисков записываются по главам, поэтому определенную главу можно найти очень быстро.
- Время воспр. : Позволяет воспроизводить фильм с желаемого момента времени. Вы должны ввести время начала фильма в качестве опорного. Функция поиска по времени не работает на некоторых дисках.
- Аудио : Относится к языку звуковой дорожки фильма. На диске Blu-ray могут содержаться звуковые дорожки
- Субтитры : Относится к языку субтитров, имеющихся на диске. Вы имеете возможность выбрать желаемый язык субтитров или, при желании, убрать субтитры с экрана. На диске Blu-ray могут содержаться субтитры максимум на 255 языках, а на диске DVD — на 32 языках.
- Ракурс : Когда на диске Blu-ray/DVD имеется определенная сцена, отснятая кинокамерами с разных углов, вы можете воспользоваться функцией ANGLE для выбора желаемого ракурса.
- BONUSVIEW видео/BONUSVIEW аудио : Можно задать параметр BONUSVIEW видео или BONUSVIEW аудио, если текущий заголовок диска Blu-ray Disc отображается в разделе BONUSVIEW. Однако параметры BONUSVIEW видео/ BONUSVIEW аудио будут отключены в случае использования диска Blu-ray, не поддерживающего функцию BONUSVIEW.
- Режим изобр. : Данная функция позволяет отрегулировать качество видеобразия при подключении к телевизору через HDMI.
  - Динамический : Выберите этот параметр для увеличения резкости.
  - Обычный : Выберите этот параметр для обычного просмотра файлов.
  - Фильм : Оптимальный параметр для просмотра фильмов.
  - Пользователь : Пользователь может регулировать резкость и функцию устранения шумов соответственно.

## Использование меню диска



1. Во время воспроизведения нажмите кнопку **DISC MENU** на пульте дистанционного управления.
2. Нажмите кнопки **▲▼◀▶** для выбора необходимого элемента, затем нажмите кнопку **▶** или **ENTER**.
  - Доступные для настройки пункты меню диска могут изменяться от диска к диску.



- В зависимости от диска меню диска может быть недоступным.

## Использование меню сюжетов



1. Во время воспроизведения нажмите кнопку **TITLE MENU** на пульте дистанционного управления.
2. Нажатием кнопок **▲▼◀▶** выполните желаемые настройки, затем нажмите кнопку **ENTER**.
  - Доступные для настройки пункты меню сюжетов могут изменяться от диска к диску.



- В зависимости от диска меню диска может быть недоступным.
- Меню сюжетов будет выводиться на экран только в том случае, если на диске имеется по меньшей мере два сюжета.

## Воспроизведение по списку разделов



1. В режиме остановки/воспроизведения нажмите кнопку **DISC MENU** или **TITLE MENU**.
2. Нажмите кнопки **▲▼** для выбора на экране Список сюжетов записи, которую необходимо воспроизвести, и нажмите кнопку **▶** или **ENTER**.  
Будет выполнено воспроизведение выбранной записи (главы).

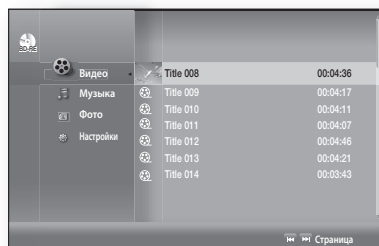

- **Перейдите к списку воспроизведения -**

Чтобы перейти к списку воспроизведения, нажмите **КРАСНУЮ (A)** кнопку.

## Использование всплывающего меню



1. Во время воспроизведения нажмите кнопку **POPUP MENU** на пульте дистанционного управления.
2. Нажатием кнопок **▲▼◀▶** или кнопки **ENTER** выберите желаемое меню.
  - Доступные для настройки пункты всплывающего меню могут изменяться от диска к диску.



- В зависимости от диска меню диска может быть недоступным.

# Просмотр фильма

## ПОВТОР ВОСПРОИЗВЕДЕНИЯ

Повтор текущего фрагмента или сюжета.

### Повтор воспроизведения



1. Нажмите кнопку **REPEAT** на пульте дистанционного управления во время воспроизведения. Появится экран Повтор.
2. Нажмите кнопки **▲ ▼** для выбора элемента **Часть** или **Фильм**.
  - Повторяется воспроизведение раздела или композиции диска Blu-ray/DVD.
3. Чтобы вернуться к нормальному воспроизведению, вновь нажмите кнопку **REPEAT**, затем нажатиями кнопок **▲ ▼** выберите опцию **Выкл.**

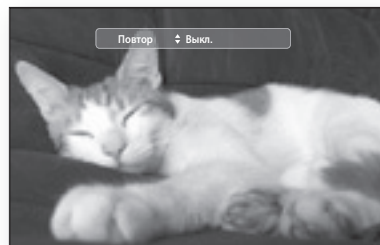



 В зависимости от диска меню диска может быть недоступным.

### Использование функции Повтор A-B

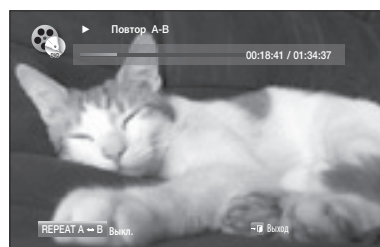

1. Нажмите кнопку **REPEAT A-B** на пульте дистанционного управления во время воспроизведения.
2. Нажмите кнопку **REPEAT A-B** в точке (A) начала фрагмента, который вы хотите повторить
3. Нажмите кнопку **REPEAT A-B** в точке (B) конца фрагмента, которой вы хотите повторить.
4. Для возврата к нормальному воспроизведению нажмите кнопку **CANCEL**.



 Точку B невозможно установить до истечения 5 секунд воспроизведения после установки точки A.

## ВЫБОР ЯЗЫКА ЗВУКОВОЙ ДОРОЖКИ



Вы можете быстро и легко выбрать желаемый язык звуковой дорожки с помощью кнопки **AUDIO**.

### Использование кнопки AUDIO

1. Нажмите кнопку **AUDIO** во время воспроизведения. При нажатиях кнопки последовательно изменяется язык звуковой дорожки.
  - Языки звуковой дорожки представлены сокращениями.
2. Чтобы удалить строку **Аудио**, нажмите кнопку **CANCEL** или **RETURN**.

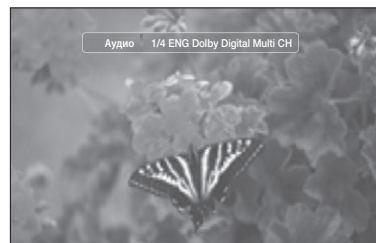

### Использование кнопки INFO

1. Во время воспроизведения нажмите кнопку **INFO** на пульте дистанционного управления.
2. Нажатием кнопок **▲▼** выберите пункт **Аудио**.
3. Нажмите кнопку **◀▶** пульта дистанционного управления для выбора языка аудио.



- Работа этой функции зависит от того, на каких языках записаны звуковые дорожки на диске. Поэтому эта функция может быть недоступна.
- На диске Blu-ray могут содержаться звуковые дорожки максимум на 32 языках, а на диске DVD – на 8 языках.
- В зависимости от типа диска можно использовать кнопку **AUDIO**, чтобы изменить звуковую дорожку, а также ее язык. Для некоторых дисков Blu-ray можно выбирать аудиостандарт LPCM или звуковые дорожки в формате Dolby digital на английском языке.
- Информация про первичный/вторичные режимы будет отображаться, даже если на диске Blu-ray есть раздел PIP (картинка в картинке). Используйте кнопку **◀▶**, чтобы переключится между первичным и вторичным режимом звучания.
- Индикатор **◀▶** не будет отображаться на экране, если раздел PIP (картинка в картинке) не содержит аудионастроек PIP.

## ВЫБОР ЯЗЫКА СУБТИТРОВ

Вы можете быстро и легко выбрать желаемый язык субтитров с помощью кнопки **SUBTITLE**.

### Использование кнопки SUBTITLE



1. Нажмите кнопку **SUBTITLE**. При последовательных нажатиях кнопки язык субтитров изменяется. Языки субтитров представлены сокращениями.
  1. Чтобы убрать с экрана панель Subtitle, нажмите кнопку **CANCEL** или **RETURN**.

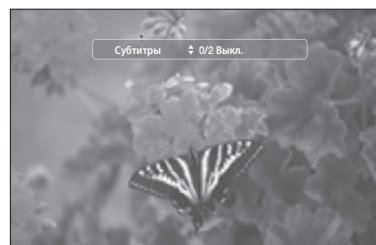

# Просмотр фильма

## ВЫБОР ЯЗЫКА СУБТИТРОВ

### Использование кнопки INFO

1. Во время воспроизведения нажмите кнопку **INFO** на пульте дистанционного управления.
2. Нажатием кнопок **▲▼** выберите пункт **Субтитры**.
3. Нажимайте кнопки **◀▶** на пульте дистанционного управления для выбора желаемого языка субтитров.



- В зависимости от диска Blu-ray/DVD можно изменять язык субтитров с помощью меню диска. Нажмите кнопку **DISC MENU**.
- Использование этой функции зависит от того, какие субтитры закодированы на диске. Эта функция доступна не на всех дисках Blu-ray/DVD.
- На диске Blu-ray могут содержаться субтитры максимум на 255 языках, а на DVD-диске – на 32 языках.
- Информация про первичный/вторичные режимы будет отображаться, даже если на диске Blu-ray есть раздел PIP (картинка в картинке).
- Эта функция изменяет первичные и вторичные субтитры одновременно.
- Общее количество субтитров – сумма первичных и вторичных субтитров.

## ИЗМЕНЕНИЕ РАКУРСА ИЗОБРАЖЕНИЯ

когда на диске Blu-ray/DVD имеется определенная сцена, отснятая с разных углов, можно воспользоваться функцией **ANGLE**.

### Использование функции Ракурс



1. Во время воспроизведения нажмите кнопку **INFO**.
2. Нажмите кнопки **▲▼** для выбора элемента **Ракурс**.
3. Выберите желаемый ракурс нажатием кнопок **◀▶** или кнопку с цифрами на пульте дистанционного управления.

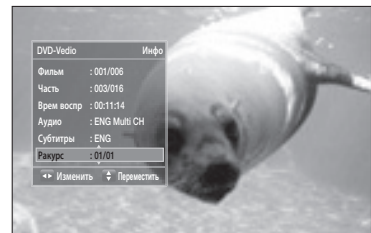

- Если на диске отсутствуют сцены, снятые камерой с разных точек, эта функция работать не будет. В настоящее время эта функция доступна только на очень малом числе дисков.
- Эта функция зависит от диска и может не действовать.

## НАСТРОЙКИ PIP (ФУНКЦИЯ "КАРТИНКА В КАРТИНКЕ")

Функция "картинка в картинке" позволяет просматривать дополнительное содержимое (например, комментарии) в небольшом окне на экране во время воспроизведения фильма.



### Использование кнопки PIP

1. Если текущий диск Blu-ray имеет функцию PIP, можно использовать кнопку **PIP**, чтобы выбрать **PIP On** или **Off**.



2. С каждым нажатием кнопки **PIP** можно переключаться между **PIP On** и **PIP Off**.

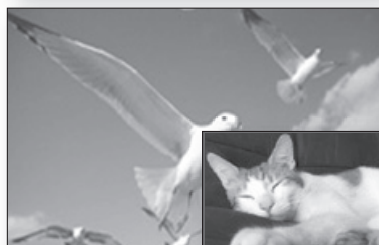

- Можно изменить настройки функции PIP в меню INFO (см. стр. 58: выбор вторичных аудиоданных, потока видеоданных, субтитров и т.д.)
- При переключении из PIP Видео PIP Аудио будет автоматически изменяться согласно PIP Видео.
- Если диск Blu-ray поддерживает только PIP Аудио, можно нажать кнопку PIP, чтобы включить или выключить вторичные аудиоданные.

## BD-LIVE™

Домашний кинотеатр Blu-ray поддерживает услугу BD-LIVE, которая позволяет использовать интерактивными услугами, которые предоставляются изготовителем диска с помощью сетевого подключения.

### Использование диска BD-LIVE

1. Подключите устройство к сети (см. стр. 28 – 29) и проверьте настройки сети (см. стр. 49 – 53).
2. Вставьте диск Blu-ray, который поддерживает услугу BD-LIVE.
3. Для использования услуги BD-LIVE выберите содержимое, которое предоставляется изготовителем диска.



- В зависимости от диска, способ использования услуги BD-LIVE и ее функций может отличаться.
- Чтобы использовать услугу BD-LIVE необходимо вставить в одно из гнезд USB запоминающее устройство емкостью минимум 1 Гб.

# Просмотр фильма

## ВОСПРОИЗВЕДЕНИЕ ДИСКА DIVX

Указанные на этой странице функции относятся только к воспроизведению диска DivX.

### Переход к следующему/предыдущему файлу



Во время воспроизведения нажмите кнопку **⏪, ⏩**.

- При каждом нажатии кнопки **⏩** осуществляется переход на следующий файл. Если на диске находится более 2 файлов.
- Если на диске находится более 2 файлов, для перехода к предыдущему из них нажмите кнопку **⏪**.

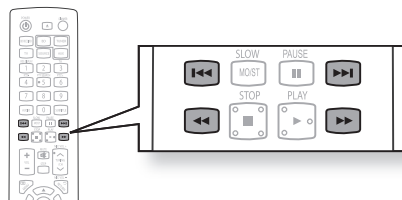

### Ускоренное воспроизведение



Во время воспроизведения нажмите кнопку **⏮, ⏭**.

Чтобы воспроизвести диск на более высокой скорости, нажмите кнопку **⏮** или **⏭** во время воспроизведения.

- При нажатии каждой из этих кнопок скорость воспроизведения изменяется указанным ниже образом.

**2x → 4x → 8x.**

### Отображение аудиоданных



Нажмите кнопку **AUDIO**

- Если на диске записаны звуковые дорожки на нескольких языках, можно переключаться с одной на другую.
- При каждом нажатии кнопки выполняется переход между пунктами меню **AUDIO (1/N, 2/N ...)**.



- Если диск поддерживает один язык, отображается

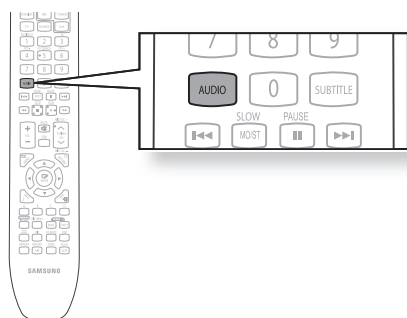

### Отображение субтитров



Нажмите кнопку **SUBTITLE**.

- При каждом нажатии кнопки выполняется переход между пунктами меню **SUBTITLE (1/N, 2/N ...)** и **SUBTITLE OFF**.
- Если на диске находится только один файл с субтитрами, он будет воспроизведен автоматически.
- Для получения подробной информации об использовании субтитров на дисках DivX см. пункт 2 ниже (функция подписи к изображению).

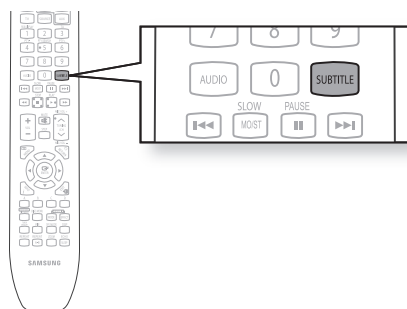



## Если на диске находится больше, чем один файл с субтитрами

Если на диске находится больше одного файла с субтитрами, субтитры, установленные по умолчанию могут не совпадать с фильмом. В таком случае необходимо выбрать язык субтитров указанным ниже образом.

1. В режиме остановки нажмите кнопку направления ▲, ▼, выберите необходимый язык субтитров  на экране телевизора и нажмите кнопку **ENTER**.
2. Во время выбора необходимого файла DivX на экране телевизора, фильм будет воспроизводиться обычным образом.

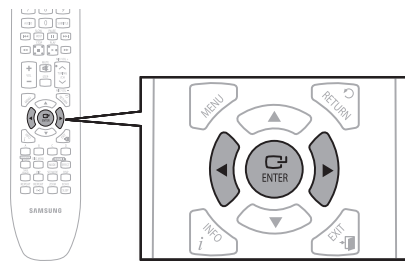

## DivX (Digital internet video eXpress)

DivX – формат видеофайлов, разработанный компанией Майкрософт. Этот формат основывается на технологии сжатия MPEG4, что позволяет размещать аудио- и видеоданные в сети Интернет в режиме реального времени.

Технология сжатия MPEG4 используется для кодирования видеоданных, а MP3 для кодирования аудиоданных. Таким образом, пользователи могут просматривать фильмы, где звук и изображение соответствуют качеству DVD.

### 1. Поддерживаемые форматы

Этот продукт поддерживает только указанные ниже форматы. Если форматы видео- и аудиоданных не поддерживаются, у пользователя могут возникнуть проблемы с изображением и отсутствием звука.

#### Поддерживаемые форматы видеоданных

Формат	AVI
Поддерживаемые версии	DivX3.11~DivX5.1, XviD

#### Поддерживаемые форматы аудиоданных

Format Формат	MP3	AC3	DTS
Скорость передачи данных	80~384kbps	128~384kbps	1.5Mbps
Частота дискретизации	44.1khz	44.1/48khz	44.1khz

- Файлы DivX, а также аудио- и видеофайлы, созданные в формате DTS, могут поддерживать скорость до 6 Мбит/с.
- Форматное соотношение сторон: Не смотря на то, что разрешением по умолчанию для файла является 640x480 пикселей (4:3), продукт может поддерживать значение разрешения до 800x600 пикселей (16:9). Значение разрешения экрана телевизора выше 800 не поддерживается.
- При воспроизведении диска с частотой дискретизации больше 48 кГц или 320 Кбит/с изображение на экране может трястись.
- Форматы Qpel и gmc не поддерживаются.

### 2. Функция надписи на экране

- Для правильного использования этой функции необходимо иметь опыт работы с извлечением видео и редактированием.
- Для использования функции надписи на экране, сохраните необходимый файл (с расширением \*.smi) под таким же именем, как и файл DivX (с расширением \*.avi) в одной папке.  
Например: Корневая папка Samsung\_007CD1.avi  
Samsung\_007CD1.smi

- До 60 буквенно-цифровых символов или 30 восточно-азиатских символов (2 бита корейских и японских символов) для имени файла.

- ПРО ВИДЕО В ФОРМАТЕ DIVX: DivX® – цифровой формат видео, созданный DivX, Inc. Это официальное устройство DivX Certified или DivX Ultra Certified для воспроизведения видео в формате DivX.  
ПРО ВИДЕО ПО ЗАПРОСУ В ФОРМАТЕ DIVX: Устройство DivX® Certified должно быть зарегистрировано для того, чтобы воспроизводить содержание видео по запросу (VOD) в формате DivX. Сначала выполните регистрацию кода DivX VOD для своего устройства и укажите его во время процедуры регистрации. [Важно: содержимое видео по запросу в формате DivX защищено системой DivX DRM (Digital Rights Management – технические средства защиты авторских прав). Если воспроизводить видео по запросу в формате DivX, которое не зарегистрировано для вашего устройства, отобразится сообщение "Ошибка авторизации", а содержимое воспроизводиться не будет. Подробную информацию см. на веб-сайте [www.divx.com/vod](http://www.divx.com/vod)  
DivX® является зарегистрированной торговой маркой DivX, Inc. и используется по лицензии.



# Прослушивание музыки

## КНОПКИ НА ПУЛЬТЕ ДИСТАНЦИОННОГО УПРАВЛЕНИЯ ДЛЯ ВОСПРОИЗВЕДЕНИЯ АУДИОКОМПАКТ-ДИСКА (CD-DA)/ МР3-ДИСКА

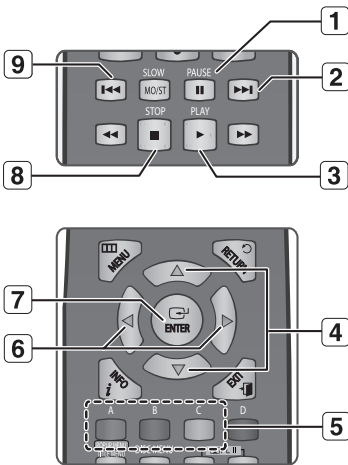

1. Кнопка **PAUSE** : Приостановка воспроизведения.
2. Кнопка **ПРОПУСК** (▶▶) : Переход к следующей странице в списке Список музфайлов или к следующей дорожке в Список воспр. во время воспроизведения.
3. Кнопка **PLAY** : Воспроизведение выбранной дорожки.
4. Кнопка **▲▼** : Выбор дорожки (песни) или папки в меню Список музфайлов или Список воспр.
5. Кнопка **ЦВЕТНЫЕ**
  - **КРАСНАЯ (А)** кнопка : выбор режима воспроизведения (Повтор) во время воспроизведения.
  - **ЗЕЛЕНАЯ (В)** кнопка : Перейдите к Список воспр. из Список музфайлов.
  - **ЖЕЛТАЯ (С)** кнопка : воспроизведение из меню Список воспр.
6. Кнопки **◀▶**
  - ◀ : воспроизведение необходимой звуковой дорожки согласно текущему положению.
  - ▶ : ереход к меню.
7. Кнопка **ENTER** воспроизведение выбранной звуковой дорожки (песни).
8. Кнопка **STOP**: остановка звуковой дорожки (песни).
9. Кнопка **ПРОПУСКА** (◀◀) : Если нажать эту кнопку через три секунды после начала воспроизведения, будет повторно воспроизводиться текущая дорожка с начала. Если нажать эту кнопку в течение трех секунд после начала воспроизведения, будет воспроизводиться предыдущая дорожка. Используется для перемещения к предыдущей странице в Список музфайлов или Список воспр..

## ПОВТОРНОЕ ВОСПРОИЗВЕДЕНИЕ АУДИОКОМПАКТ-ДИСКА (CD-DA)/МР3-ДИСКА

Во время воспроизведения, нажмите несколько раз кнопку **REPEAT** или **КРАСНУЮ (А)** кнопку для выбора необходимого режима повтора.

При воспроизведении аудиокомпакт-диска (CD-DA) : **⇒** → **↺** → **↻** → **⌂**

При воспроизведении МР3-диска: : **⇒** → **↺** → **↻** → **⌂**

- **⇒** Обычное воспроизведение (аудиокомпакт-диск (CD-DA)/МР3-диск): звуковые дорожки на диске воспроизводятся в порядке их записи.
- **↺** Повтор звуковой дорожки (аудиокомпакт-диск (CD-DA)/МР3-диск)
- **↻** Повтор папки (с файлами МР3)
- **⌂** Случайное воспроизведение (аудиокомпакт-диск (CD-DA)/МР3-диск)
  - При воспроизведении аудиокомпакт-диска (CD-DA): Если активировано параметр случайного воспроизведения, звуковые дорожки воспроизводятся в произвольном порядке.
  - Во время воспроизведения МР3-диска: Если активировано параметр случайного воспроизведения, файлы из папки воспроизводятся в произвольном порядке.
- **⌂** Повторить все (аудиокомпакт-диск (CD-DA): повторное воспроизведение всех звуковых дорожек.

- Чтобы вернуться к обычному воспроизведению -

Нажмите кнопку **REPEAT** или **КРАСНУЮ (А)** кнопку, чтобы возобновить обычное воспроизведение.

1. Вставьте аудио компакт-диск (CD-DA) или диск MP3 в лоток для дисков.
  - При использовании аудио компакт-диска первая дорожка воспроизводится автоматически.
  - При использовании диска MP3 нажимайте кнопки ▲▼ для выбора **Музыка**, после чего нажмите кнопку **ENTER**.  
(Можно слушать файлы mp3 с помощью флэш-памяти USB.)
2. Для перехода в Список музфайлов нажмите кнопку **STOP** или **RETURN**.  
На экране телевизора отобразится список музыки.
3. С помощью кнопок ▲▼ выберите дорожку, которую необходимо воспроизвести, а затем нажмите кнопку **ENTER**.

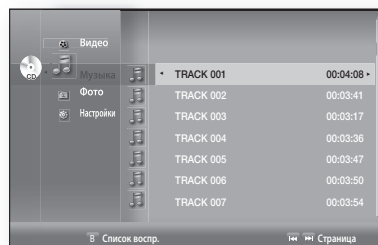
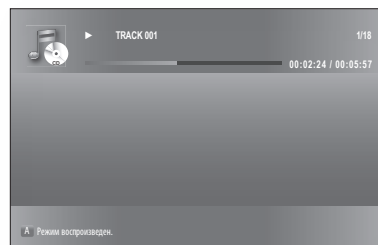

## ❖ Элементы экранного меню аудио компакт-диска (CD-DA)/MP3

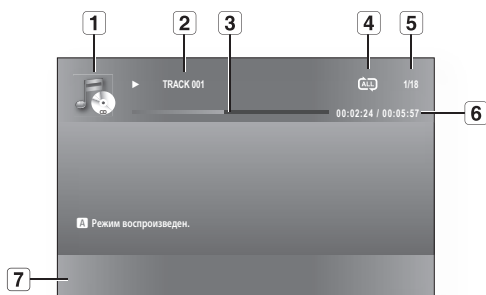

- |   |   |
|---|---|
| 1 | Показывает тип носителя информации.   |
| 2 | Текущая дорожка (песня)<br>Отображает номер или название воспроизводимой дорожки. |
| 3 | Строка состояния воспроизведения.   |
| 4 | Отображение состояния повтора.  |
| 5 | Показывает номер текущей воспроизводимой дорожки и общее число дорожек на диске.  |
| 6 | Текущее/общее время воспроизведения.  |
| 7 | Отображает доступные <b>ЦВЕТНЫЕ</b> кнопки.                                       |

# Прослушивание музыки

## Список воспроизведения



Вы можете создать список воспроизведения максимум из 99 дорожек.

1. Вставьте аудио компакт-диск (CD-DA) или диск MP3 в лоток для дисков.
  - При использовании аудио компакт-диска первая дорожка воспроизводится автоматически.
  - При использовании диска MP3 нажимайте кнопки ▲▼ для выбора **Музыка**, после чего нажмите кнопку **ENTER**.  
(Можно слушать файлы mp3 с помощью флэш-памяти USB.)

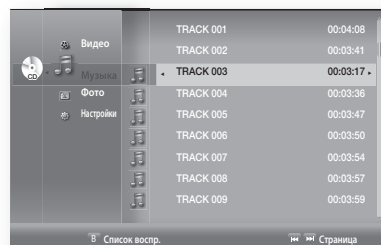

2. Для перехода в меню Список музфайлов нажмите кнопку **ЗЕЛЕНАЯ (B)** или **RETURN**.  
Отобразится экран Список музфайлов.
3. Нажмите **ЗЕЛЕНАЯ (B)** кнопку, чтобы перейти к Списку воспр.

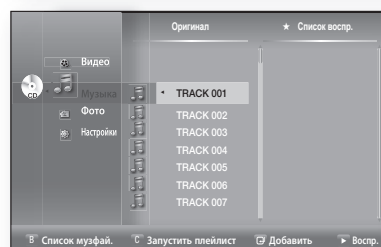

4. С помощью кнопок ▲▼ выберите дорожку, затем нажмите кнопку **ENTER**, чтобы добавить эту дорожку в Список воспр. Для добавления других дорожек повторите процедуру.
5. Если вы включили в список воспроизведения не желаемую дорожку, то нажатием кнопок ►▲▼ выберите эту дорожку, затем нажмите кнопку **ENTER**.
  - Выделенная дорожка будет удалена.

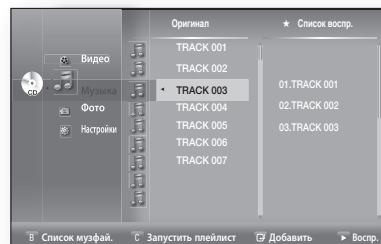

6. Нажмите **ЖЕЛТАЯ (C)** кнопку для воспроизведения выбранных дорожек.  
По завершении воспроизведения дорожки следующая дорожка начнет воспроизводиться автоматически.

7. Для редактирования списка воспроизведения нажмите кнопку **STOP** или **RETURN**.
8. Чтобы перейти к Списку музфайлов, нажмите кнопку **RETURN**.

# Просмотр изображения

## ПРОСМОТР ИЗОБРАЖЕНИЯ

1. Вставьте диск JPEG в лоток для дисков.
  - Отобразится окно меню.
2. Используя кнопки ▲▼, выберите **Фото**, а потом нажмите кнопку **ENTER**.
  - Отобразится список фотографий.
3. Используя кнопки ▲▼, выберите изображение.
  - Чтобы перейти на следующую страницу, нажмите кнопку **SKIP** (▶▶).
  - Чтобы перейти на предыдущую страницу, нажмите кнопку **SKIP** (◀◀).



## СЛАЙД-ШОУ / СКОРОСТЬ

Чтобы осуществить настройку, выполните действия 1 и 2, описанные выше.

3. Нажмите **СИНЮЮ(D)** кнопку.
  - Начнется слайд-шоу.
4. После начала слайд-шоу нажмите **СИНЮЮ(D)** кнопку, чтобы отрегулировать скорость воспроизведения.
  - При каждом нажатии кнопки скорость воспроизведения соответственно увеличивается.



- **Чтобы остановить слайд-шоу** -  
Нажмите кнопку **STOP** или **RETURN**.

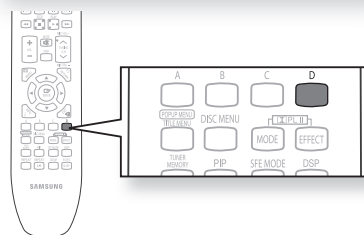

## ПОВОРОТ

Чтобы осуществить настройку, выполните действия 1 и 3, описанные выше.

4. Нажмите кнопку **ENTER**.
5. Используйте **КРАСНУЮ(A)** и **ЗЕЛЕНУЮ(B)** кнопки, чтобы повернуть изображение в нужную сторону.

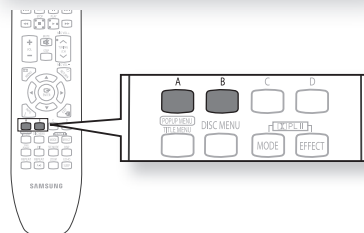
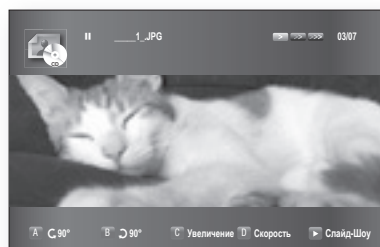

# Просмотр изображения

## МАСШТАБИРОВАНИЕ

Чтобы осуществить настройку, выполните действия 1-3, описанные в разделе "Просмотр изображения" на странице 69.

4. Нажмите кнопку **ENTER**.
5. Нажмите **ЖЕЛТУЮ(С)** кнопку.

6. Используйте **ЖЕЛТУЮ(С)** кнопку или кнопку **ZOOM**, чтобы увеличить или уменьшить масштаб изображения.

### - Чтобы переместить область -

Нажмите кнопки **▲▼◀▶**, чтобы переместить область, которую нужно увеличить.

### - Чтобы прекратить масштабирование -

Нажмите **ЖЕЛТУЮ(С)** кнопку.

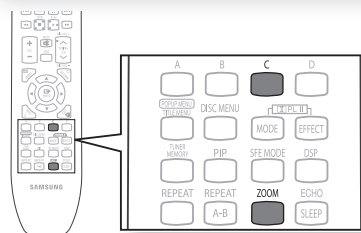
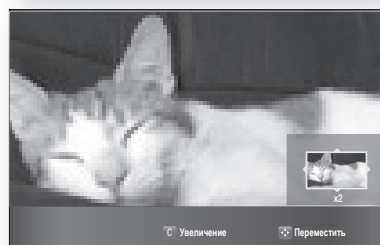
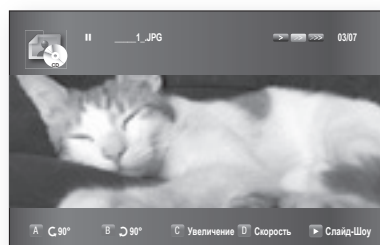

## ПЕРЕХОД К СПИСКУ ФОТОГРАФИЙ

Чтобы осуществить настройку, выполните действия 1-3, описанные в разделе "Просмотр изображения" на странице 69.

4. Нажмите кнопку **ENTER**.
5. Чтобы перейти к списку фотографий, нажмите кнопку **RETURN** или **STOP**.

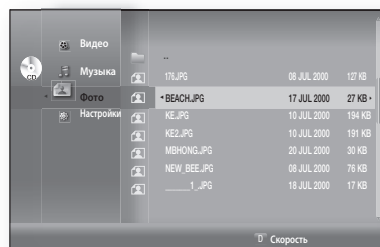
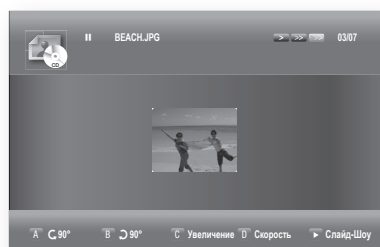

# Режим звука

## РЕЖИМ SFE(ЭФФЕКТ ЗВУКОВОГО ПОЛЯ)

Можно установить режим SFE, наилучшим образом подходящий для воспроизводимого типа музыки.

Нажмите кнопку **SFE MODE**.

- На панели дисплея отобразится надпись SFE MODE.
- При каждом нажатии кнопки выбор изменяется указанным ниже образом

HALL1 → HALL2 → JAZZ → CHURCH → ROCK → SFE OFF.

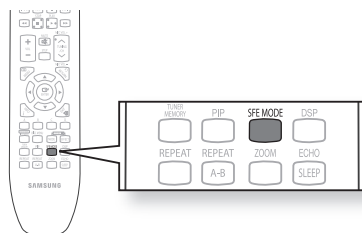

- HALL : обеспечивает чистоту звучания голоса, как при прослушивании музыки в концертном зале.
- JAZZ : рекомендуется при прослушивании музыки в стиле джаз.
- ROCK : рекомендуется при прослушивании музыки в стиле рок.
- CHURCH : создает звучание, как в большой церкви.
- SFE OFF : обычный режим прослушивания.

## РЕЖИМ DOLBY PRO LOGIC II

Можно выбрать нужный аудиорежим Dolby Pro Logic II.

Нажмите кнопку **PL II MODE**.

- При каждом нажатии кнопки выбор изменяется указанным ниже образом.  
MUSIC → MOVIE → PROLOG → MATRIX → STEREO.

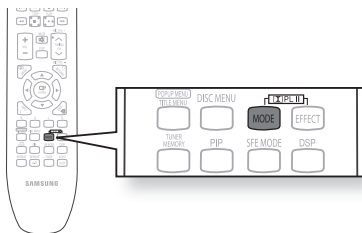

- MUSIC : во время прослушивания музыки звуковые эффекты создают ощущение концертного зала.
- MOVIE : делает звуковую дорожку фильма более реалистичной.
- PROLOG : при использовании только фронтальных левого и правого динамиков будет получено такое же реалистичное многоканальное звучание, как в случае с шестью динамиками.
- MATRIX : обеспечивает многоканальный объемный звук.
- STEREO : выбирайте эту настройку, чтобы включить только фронтальные динамики и сабвуфер.







- Выбрав режим Pro Logic II, подключите внешнее устройство к гнездам AUDIOINPUT (L и R) на проигрывателе. При подключении только к одному гнезду (L или R) нельзя получить объемное звучание.
- Это режим доступен при работе только с 2-канальным звуком.

# Режим звука

## ЭФФЕКТЫ DOLBY PRO LOGIC II EFFECT

Эта функция работает только в случае установки режима Dolby Pro Logic в MUSIC.

1. Нажав кнопку  **PL II MODE**, выберите режим **MUSIC**.
2. Нажмите кнопку  **PL II EFFECT**.
  - При каждом нажатии кнопки выбор изменяется указанным ниже образом.
3. С помощью кнопок   выберите нужный эффект.
  - **PANORAMA** : в этом режиме передняя стереокартина расширяется и используются боковые динамики для создания впечатляющего панорамного звука.  
Можно выбрать значение 0 или
  - **C- WIDTH** : звук подается только на центральный динамик. Передние левый и правый динамики производят звук условно. Можно выбрать значение от 0 до 7.
  - **DIMENS** : пошаговая регулировка звукового поля (DSP) спереди назад.  
Можно выбрать значение от 0 до 6.

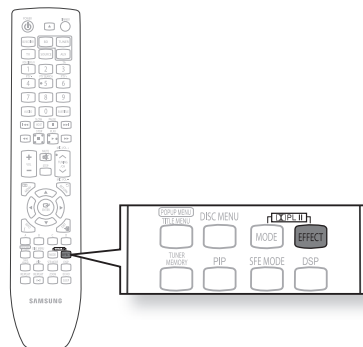

# Использование функции usb

## ВОСПРОИЗВЕДЕНИЕ МЕДИАФАЙЛОВ С ИСПОЛЬЗОВАНИЕМ USB-ХОСТА

Можно свободно использовать такие типы медиафайлов, как изображения, видеозаписи и музыку, сохраненные на MP3-плеере, карте памяти USB или цифровой камере, подключив любое из этих устройств хранения к USB-порту домашнего кинотеатра.

1. Подключите USB-устройство к USB-порту сбоку основного блока.
2. На экране возникнет и исчезнет надпись **USB Connected**.
3. В меню настройки будет отображена пиктограмма USB.

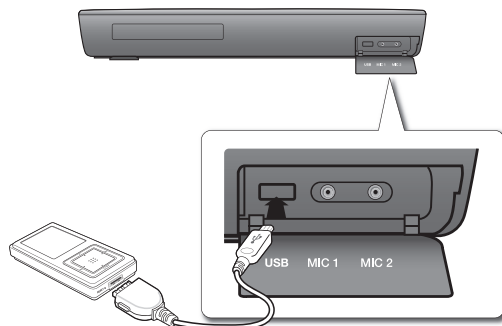

## БЕЗОПАСНОЕ УДАЛЕНИЕ USB-УСТРОЙСТВА

Чтобы предотвратить повреждение данных, содержащихся на USB-устройстве, выполняйте безопасное отсоединение USB-кабеля.

- Нажмите **ЖЕЛТУЮ(С)** кнопку. На дисплее отобразится надпись Now. Теперь можно безопасно удалить USB-устройство.
- Отсоедините USB-кабель.



- Для прослушивания на домашнем кинотеатре музыкальных файлов со звуком 5.1 нужно установить режим Dolby Pro Logic II в Matrix. (См. стр. 71)

## ПЕРЕХОД К СЛЕДУЮЩЕМУ/ПРЕДЫДУЩЕМУ ФАЙЛУ

Во время воспроизведения нажмите кнопку **⏪, ⏩**.

- Если на диске сохранено несколько файлов, нажмите кнопку **⏩** для выбора следующего файла.
- Если на диске сохранено несколько файлов, нажмите кнопку **⏪** для выбора предыдущего файла.

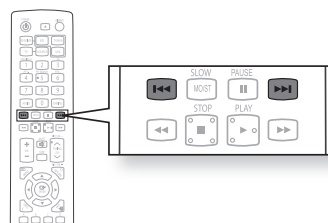

# Использование функции usb

## Технические характеристики USB-хоста

<b>Технические характеристики USB-хоста</b>	<ul style="list-style-type: none"><li>• Поддержка устройств, совместимых с USB 1.1 или USB 2.0.</li><li>• Поддержка устройств, подключенных с помощью USB-кабеля типа A.</li><li>• Поддерживает устройства, совместимые с UMS (Устройство хранения USB) V1.0.</li><li>• Поддержка устройств с подключенным жестким диском, отформатированным в файловой системе FAT (FAT, FAT16, FAT32).</li></ul>
<b>Несовместимые устройства</b>	<ul style="list-style-type: none"><li>• Не поддерживает устройства, для которых необходима установка отдельного драйвера на ПК (ОС Windows).</li><li>• Не поддерживает подключение к USB-концентратору.</li><li>• Устройство USB, подключенное с помощью удлинителя USB-кабеля, может не распознаваться.</li><li>• Устройство USB, для которого необходимо установить отдельный источник питания, следует подключать к проигрывателю посредством отдельного соединения.</li></ul>
<b>Ограничения при эксплуатации</b>	<ul style="list-style-type: none"><li>• Если на устройстве установлено несколько дисков (или разделов одного диска), можно подключить только один диск (или один раздел).</li><li>• В случае использования устройства, которое поддерживает только подключение посредством USB 1.1, может возникнуть разница в качестве изображения (зависит от устройства).</li></ul>

## USB-устройства, которые могут использоваться с домашним кинотеатром

1. Устройство хранения USB
2. MP3-плеер
3. Цифровая видеокамера
4. Съёмный жесткий диск
  - Поддержка съёмных жестких дисков с объемом памяти не более 160 Гб. В зависимости от устройства жесткие диски с объемом памяти, который превышает 160 Гб, могут не распознаваться.
  - Если подключенное устройство не работает из-за недостаточного электропитания, можно использовать отдельный источник питания для нормальной работы устройства. В зависимости от изготовителя соединители USB-кабеля могут отличаться.
5. Устройство для чтения карт USB: устройство для чтения карт USB с одним или несколькими гнездами.
  - В зависимости от изготовителя, устройство для чтения карт USB может не поддерживаться.
  - При установке нескольких карт в устройство для чтения карт с несколькими гнездами могут возникнуть ошибки в его работе.

## Поддерживаемые форматы файлов

Формат	Имя файла	Расширение файла	Скорость передачи данных	Версия	Разрешение	Частота дискретизации
Фотография	JPG	JPG .JPEG	–	–	640x480	–
Музыка	MP3	.MP3	80–384 Кбит/с	–	–	44,1 кГц

- CBI (Control/Bulk/Interrupt) не поддерживается.
- Не поддерживаются цифровые видеокамеры, для которых необходим протокол PTP или дополнительная программа установки при подключении к ПК.
- Не поддерживается устройство, которое использует файловую систему NTFS. (Поддерживается только файловая система FAT 16/32 (таблица размещения файлов 16/32)).
- Не работает с устройствами, которые используют протокол передачи медиафайлов с поддержкой Janus.

# Радио

## ПРОСЛУШИВАНИЕ РАДИО

1. Нажмите кнопку **TUNER**, чтобы выбрать диапазон FM.
2. Настройтесь на необходимую радиостанцию.
  - **Автоматическая настройка 1** : При нажатии кнопки **SKIP** (⏮ ⏭) выбирается сохраненная радиостанция.
  - **Автоматическая настройка 2** : нажмите и удерживайте кнопку **TUNING/CH** (↗ ↘) для выполнения автоматического поиска радиостанций в эфире.
  - **Ручная настройка** : Коротко нажмите кнопку **TUNING/CH** (↗ ↘), чтобы пошагово увеличить или уменьшить частоту.

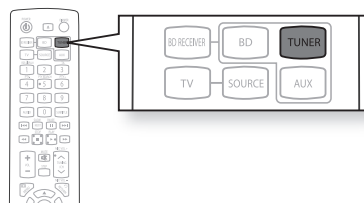

## Главное устройство

1. Нажмите кнопку **FUNCTION**, чтобы выбрать диапазон FM.
2. Выберите радиостанцию.
  - **Автоматическая настройка 1** : Нажмите кнопку **STOP** (■) чтобы выбрать **PRESET**, после чего нажмите кнопку **SKIP** (⏮ ⏭), чтобы выбрать сохраненную радиостанцию.
  - **Автоматическая настройка 2** : Нажмите кнопку **STOP** (■), чтобы выбрать **MANUAL**, после чего нажмите кнопку **SKIP** (⏮ ⏭) чтобы выполнить автоматический поиск диапазона.
  - **Manual Tuning** : Нажмите кнопку **STOP** (■) чтобы выбрать **MANUAL**, после чего коротко нажмите кнопку **SKIP** (⏮ ⏭) для изменения частоты вверх или вниз по диапазону.

## Моно/стерео

Нажмите кнопку **MO/ST**, чтобы прослушивать радио в режиме моно / стерео.

- При каждом нажатии кнопки звук переходит в режим **STEREO** или **MONO**.
- В зоне плохого приема выберите **MONO** для точной трансляции без помех.

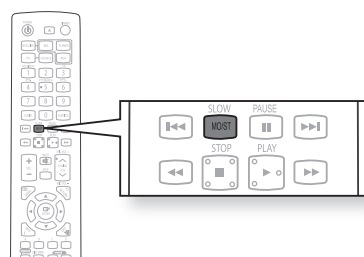

## СОХРАНЕНИЕ СТАНЦИЙ

Например: Настройка частоты FM 89.1 и ее сохранение в памяти

1. Нажмите кнопку **TUNER**, чтобы выбрать диапазон **FM**.
2. Нажимая кнопку **TUNING/CH** (↗ ↘), выберите <89.10>.
3. Нажмите кнопку **TUNER MEMORY**.
  - на дисплее начнет мигать надпись **NUMBER**.
4. Нажимая кнопку **SKIP** (⏮ ⏭), выберите номер сохраненной частоты.
  - Вы можете выбрать от 1 до 15 станций.
5. Снова нажмите кнопку **TUNER MEMORY**.
  - Нажмите кнопку **TUNER MEMORY** перед тем, как на дисплее погаснет надпись **NUMBER**.
  - надпись **NUMBER** исчезнет с дисплея, и станция будет сохранена в память.
6. Чтобы сохранить другую станцию, повторите действия 2 – 5.
  - Чтобы выполнить настройку на сохраненную станцию, нажимая кнопку **SKIP** (⏮ ⏭) на пульте дистанционного управления, выберите канал.

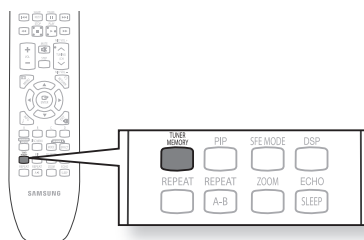

# Радио

## О ВЕЩАНИИ С ИСПОЛЬЗОВАНИЕМ СИСТЕМЫ RDS

### Использование системы RDS (система радиопередачи данных) при приеме радиостанций в диапазоне FM

Система RDS позволяет вещающим в диапазоне FM радиостанциям наряду с обычным сигналом передавать дополнительный сигнал. Например, радиостанция передает свое название, а также тип передаваемой программы, например, спортивный репортаж, музыка, и т.п.

Если приемник настроен на радиостанцию, передающую информацию RDS, на дисплее загорается индикатор RDS.



### Описание функции RDS

- PTY (Индикация типа программы) : Показывает на дисплее тип передаваемой в данный момент программы.
- PS NAME (Название станции) : Показывает название передающей радиостанции, состоящее максимум из 8 символов.
- RT (Радио текст) : Показывает передаваемый радиостанцией текст, состоящий максимум из 64 символов (если он передается).
- CT (Текущее время) : Декодирует передаваемые на частоте FM сигналы точного времени.
- TA (Сообщение о ситуации на дорогах) : Режим " TA ON/OFF" отображает информацию о состоянии загрузки.



- Если радиостанция не передает сигнал RDS надлежащим образом или если мощность сигнала RDS низкая, функция RDS может работать неверно.

### Чтобы вывести на дисплей сигналы RDS

Передаваемые станцией сигналы RDS вы можете увидеть на дисплее.

#### При прослушивании станции в диапазоне FM, нажмите кнопку Показ RDS.

- При последовательных нажатиях кнопки информация RDS меняется следующим образом:  
PS NAME → RT → CT → Frequency

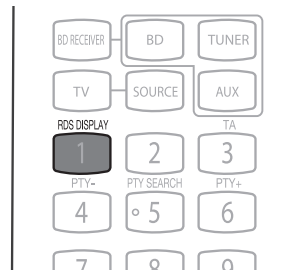

- PS (Название станции) : В процессе поиска на дисплее появляется сообщение <PS>, а затем название передающей станции. Если станция не посылает такой информации, появляется сообщение <NO PS>.
- RT (Радио текст) : В процессе поиска на дисплее появляется сообщение <RT>, а затем появляются текстовые сообщения, передаваемые станцией. Если станция не посылает такого сигнала, появляется сообщение <NO RT>.
- Frequency (Частота) : Частота вещания станции (информация RDS не передается)

Символы, появляющиеся на дисплее

При отображении на дисплее сигналов PS или RT используются следующие символы.

- На дисплее не различаются буквы в верхнем и в нижнем регистре, все сообщения выводятся с помощью букв верхнего регистра (заглавных).
- Дисплей не может показывать надстрочные знаки над буквами; например, буквой <A> может обозначаться целый ряд похожих букв: Å, Â, Ä, Å или Ã.

## PTY (индикация типа программы) и функция PTY-SEARCH (поиск нужного типа программы)

Одно из преимуществ службы RDS состоит в том, что вы можете найти определенный тип программы, передаваемый предварительно настроенными радиостанциями, задав код PTY.

### Поиск программы нужного типа с помощью кодов PTY

#### Прежде, чем начать, помните...

- Поиск нужного типа программ применим только к станциям, настройка на которые занесена в память системы.
- Чтобы в любой момент остановить поиск, нажмите кнопку PTY SEARCH.
- Время на выполнение приведенных ниже шагов ограничено. Если поиск был отменен до завершения, начните заново с Шага 1.
- Нажимая кнопки на пульте дистанционного управления, убедитесь, что вы выбрали прослушивание передач в диапазоне FM с помощью кнопки на пульте дистанционного управления.

1. Во время прослушивания передачи в диапазоне FM нажмите кнопку **PTY SEARCH**.

2. Нажимайте кнопку **PTY-** или **PTY+** (поиск нужного типа программ вверх или вниз), пока на дисплее не появится код нужного типа программы.

- На дисплей выводятся коды типа программ, перечисленные в таблице справа.



3. Пока дисплей еще показывает код типа программы, выбранный в предыдущем шаге, вновь нажмите кнопку **PTY SEARCH**.

- Система ищет среди передач 15 станций, настройка на которые занесена в ее память, передачу нужного типа, найдя такую передачу, она останавливается и настраивается на станцию.

Сообщение на дисплее	Тип программы
NEWS	Новости, включая комментарии и репортажи
AFFAIRS	Отдельные вопросы, включая происшествия, документальные передачи, дискуссии и анализ
INFO	Информационные передачи, включая информацию с биржи, статистику и прогнозы, потребительскую информацию, медицинскую информацию, и т.д.
SPORT	Спорт
EDUCATE	Образование
DRAMA	Радио спектакли, радио сериалы, и т.д.
CULTURE	Национальная и международная культура, включая проблемы религии, социальные науки, языкознание, театр, и т.д.
SCIENCE	Естественные науки и технологии
VARIED	Разговорные программы, развлекательные программы (викторины, игры), интервью, комедийные и сатирические постановки, и т.д.
POP M	Поп-музыка
ROCK M	Рок-музыка
M.O.R.M	Современная легкая музыка

Сообщение на дисплее	Тип программы
LIGHT M	Популярная классическая музыка. Классическая музыка, инструментальная или хоровая музыка.
CLASSICS	Серьезная классическая музыка. Оркестровая и симфоническая музыка, камерная и оперная музыка.
OTHER M	Другая музыка. Джаз, ритм-энд-блюз, кантри.
WEATHER	Погода
FINANCE	Финансовая информация
CHILDREN	Программы для детей
SOCIAL A	Программы, посвященные социальным вопросам
RELIGION	Религиозные программы
PHONE IN	Программы, где радиослушатели звонят в студию
TRAVEL	Путешествия
LEISURE	Развлекательные программы
JAZZ	Джазовая музыка
COUNTRY	Музыка кантри
NATION M	Музыка народов мира
OLDIES	Музыка прошлых лет
FOLK M	Народная музыка
DOCUMENT	Документальные программы

# ФУНКЦИЯ ПОТОКОВОЙ ПЕРЕДАЧИ ДАННЫХ ЧЕРЕЗ

## ПОДКЛЮЧЕНИЕ К ПК И ВОСПРОИЗВЕДЕНИЕ ФАЙЛОВ MP3, JPEG ИЛИ DIVX

Способы настройки разделенной папки могут быть разными в зависимости от операционной системы ПК.

Можно подключать домашний кинотеатр Blu-ray к ПК и воспроизводить файлы mp3, jpeg или DivX, сохраненные в разделенной папке.

(Информацию о подключении см. на стр. 28–29)

1. Чтобы установить подключение между ПК и проигрывателем дисков Blu-ray, используйте маршрутизатор и сетевой шнур или беспроводной сетевой адаптер.
2. Создайте на ПК общую папку для хранения необходимых файлов mp3, jpeg или DivX.
  - Для получения более детальной информации о настройке папки с общим доступом посетите веб-сайт Samsung и загрузите руководство "Setting the shared folder" ("Настройка папки с общим доступом") в центре загрузок.
3. Нажмите кнопку **MENU**.
4. Нажмите кнопку **КРАСНАЯ (A)**.  
Отобразится окно, в котором можно выбрать тип поиска сети.
5. Используя кнопки **◀ ▶** выберите тип поиска сети.  
Отобразится список общих серверов.
  - **Авто:** автоматически осуществляет поиск доступного ПК.
  - **Вручную:** перед поиском ПК необходимо ввести IP-адрес, название папки, имя пользователя Windows и пароль.

### 6. Поиск общей папки

Существует два способа получить доступ к общим папкам на ПК. (Если поиск папки осуществляется в автоматическом режиме, ее название должно содержать не более 12 символов. Для поиска папки, чье название содержит более 12-ти символов, необходимо осуществлять поиск вручную.)

#### • Автоматический режим

1. Нажмите **▲ ▼**, чтобы выбрать необходимый ПК, а затем нажмите кнопку **ENTER**.  
(Если подключение осуществляется впервые, для отображения папки необходимо ввести имя пользователя Windows и пароль.)
2. Введите в окне имя пользователя ПК.
3. Введите в окне пароль ПК.  
Отобразится общая папка.

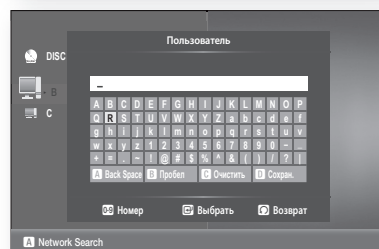
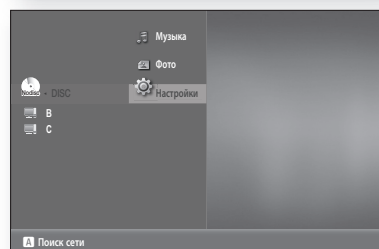
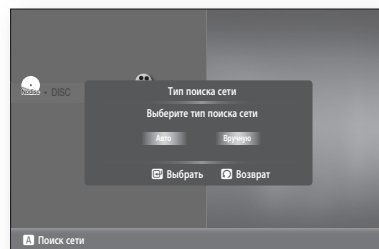
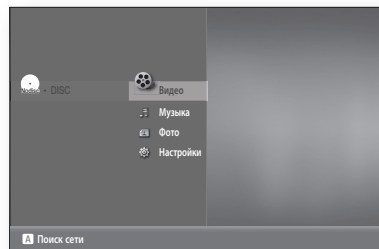

4. Нажмите кнопку ▲▼, чтобы выбрать необходимую папку.

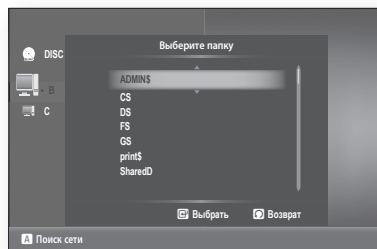

• Ручной режим

1. Введите IP адрес ПК, в котором имеются общие папки.

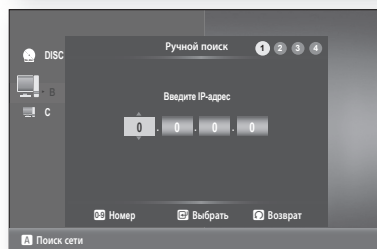

2. Введите в окне название общей папки и нажмите на пульте СИНЯ (D) кнопку, чтобы сохранить.

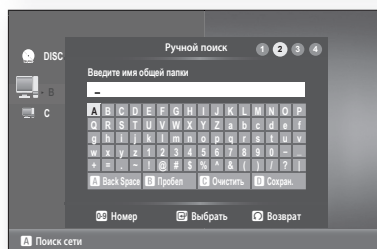

3. Введите пароль ПК и нажмите СИНЯ (D) кнопку, чтобы сохранить.

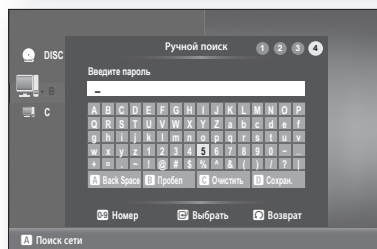

7. Нажмите ►, после чего нажмите кнопку ▲▼, чтобы выбрать видео, музыку или фотографии. (Информацию о воспроизведении видео, музыки или фотографий см. на стр. 66–68)



- Необходимо, чтобы название ПК было на английском языке (за исключением символов).
- Для воспроизведения содержимого можно осуществлять поиск до четырех ПК, подключенных к сети.
- В зависимости от сетевого окружения ПК могут возникнуть проблемы с сетью. Если возникли проблемы с автоподключением, установите подключение вручную.
  - При обнаружении проблем во время работы в режиме "Auto Mode" (Автоматический режим) перейдите в режим "Manual Mode" (Ручной режим).
- Если возникнет конфликт между стандартным обменом файлами ОС Windows XP и функцией потоковой передачи данных ПК домашнего кинотеатра Blu-ray, выключите стандартный обмен файлами.
  - Для получения более детальной информации посетите веб-сайт Samsung и загрузите руководство "Setting the shared folder" ("Настройка папки с общим доступом") в центре загрузок.
- Если при использовании папки с общим доступом на рабочем столе Windows Vista возникают проблемы в работе функции потоковой передачи данных на ПК, посетите веб-сайт технической поддержки операционной системы, чтобы изменить настройку или каталог.

# Дополнительные возможности

## ТАЙМЕР РЕЖИМА ОЖИДАНИЯ

Можно установить время выключения домашнего кинотеатра Blu-ray.

Нажмите кнопку вкл. режима ожидания **SLEEP**.

- При последовательных нажатиях кнопки время выбора меняется следующим образом:  
10 → 20 → 30 → 60 → 90 → 120 → 150 → OFF (Выкл).

Для проверки выбранного времени нажмите кнопку **SLEEP**.

- Время, оставшееся до выключения домашнего кинотеатра Blu-ray, будет отображаться на экране.
- Если вы нажмете кнопку опять, заданное время изменяется, начиная с последнего заданного времени.

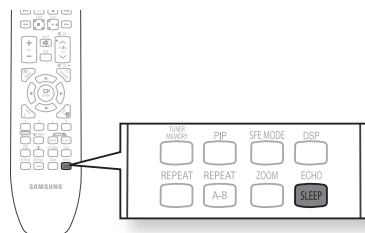

Для отмены действия таймера режима ожидания нажимайте кнопку **SLEEP**, пока на дисплее не появится сообщение **OFF** (Выкл.).

## РЕГУЛИРОВКА ЯРКОСТИ ДИСПЛЕЯ

Вы можете отрегулировать яркость дисплея на основном блоке так, чтобы его свечение не мешало вам смотреть кинофильм.

Нажмите кнопку **DIMMER** (Регулировка яркости дисплея).

- Каждый раз при нажатии кнопки будет изменяться яркость переднего дисплея.

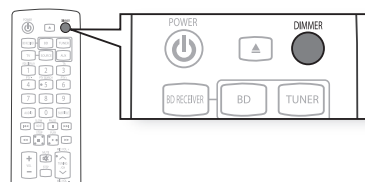

## ВРЕМЕННОЕ ОТКЛЮЧЕНИЕ ЗВУКА

Эта функция полезна, если вам нужно ответить на звонок в дверь или на телефонный звонок.

Нажмите кнопку **MUTE** (Временное отключение звука).

- На дисплее начнет мигать сообщение **MUTE**.
- Чтобы включить звук, снова нажмите эту кнопку **MUTE**.

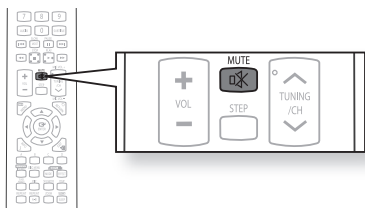

# Основные неисправности и их устранение

Если ваша система не работает должным образом, обратитесь к приведенной ниже таблице. Если возникшая у вас проблема не указана в таблице или если приведенные в таблице инструкции не помогли, выключите систему, отсоедините ее сетевой шнур от розетки и обратитесь к ближайшему дилеру или в сервисный центр компании Samsung Electronics.

Проблема	Проверка/устранение проблемы
Не могу вставить диск.	<ul style="list-style-type: none"> <li>Надежно ли вставлена вилка сетевого шнура в розетку?</li> <li>Выключите систему, а затем вновь включите ее.</li> </ul>
Диск не воспроизводится.	<ul style="list-style-type: none"> <li>Проверьте региональный код BD/DVD-диска. Может оказаться невозможным воспроизведение BD/DVD-дисков, купленных за границей.</li> <li>В этом домашнем кинотеатре нельзя воспроизводить диски CD-ROM и DVD-ROM.</li> <li>Проверьте возрастную категорию (рейтинг) DVD-диска.</li> </ul>
Воспроизведение не начинается сразу же после того, как вы нажали кнопку Воспроизведение/Пауза.	<ul style="list-style-type: none"> <li>Проверьте, нет ли на диске царапин и не деформирован ли он.</li> <li>Протрите диск, чтобы удалить с него загрязнения.</li> </ul>
Звук не воспроизводится.	<ul style="list-style-type: none"> <li>Звук не слышен в режимах ускоренного, замедленного и покадрового воспроизведения.</li> <li>Правильно ли подсоединены громкоговорители? Правильно ли выполнена настройка конфигурации громкоговорителей вашей акустической системы?</li> <li>Нет ли на диске серьезных повреждений?</li> </ul>
Звук может воспроизводиться только несколькими громкоговорителями, а не всеми 6.	<ul style="list-style-type: none"> <li>При воспроизведении некоторых дисков BD/DVD сигнал поступает только на передние динамики.</li> <li>Проверьте, правильно ли подключены динамики.</li> <li>Отрегулируйте громкость.</li> <li>При прослушивании CD-диска или радио сигнал подается только на передние динамики.</li> </ul>
5.1-канальный звук Dolby Digital не воспроизводится.	<ul style="list-style-type: none"> <li>Есть ли на диске метка "Dolby Digital 5.1 CH"? 5.1-канальный объемный звук Dolby Digital воспроизводится только в том случае, если диск записан в режиме 5.1-канального звука.</li> <li>Правильно ли выбран язык звуковой дорожки для звука DOLBY DIGITAL 5.1-CH на дисплее экранной информации?</li> </ul>
Пульт дистанционного управления не работает.	<ul style="list-style-type: none"> <li>Пользуетесь ли вы пультом дистанционного управления на допустимом расстоянии от системы и под допустимым углом к ней?</li> <li>Не разрядились ли батареи в пульте дистанционного управления?</li> <li>Правильно ли вы выбрали для пульта дистанционного управления режим управления устройством (TV/DVD) (телевизором или DVD-ресивером)</li> </ul>
<ul style="list-style-type: none"> <li>Диск вращается, но изображение не появляется.</li> <li>На изображении видны помехи, и оно имеет плохое качество.</li> </ul>	<ul style="list-style-type: none"> <li>Включен ли ваш телевизор?</li> <li>Правильно ли подсоединены кабели для видеосигнала?</li> <li>Нет ли на диске грязи и не поврежден ли он?</li> <li>Может оказаться невозможно воспроизвести некоторые диски из-за плохого качества их изготовления.</li> </ul>
Функции выбора языка звуковой дорожки или субтитров не работают.	<ul style="list-style-type: none"> <li>Функции выбора языка звуковой дорожки и субтитров не работают в случае, если на диск не записаны звуковое сопровождение и субтитры на нескольких языках.</li> </ul>
Меню не отображается даже после выбора соответствующей функции.	Содержит ли меню используемый диск?
Не удается изменить формат кадра..	<ul style="list-style-type: none"> <li>Диски BD/DVD, записанные в форматном соотношении 16:9, можно воспроизводить в режиме 16:9 Wide ("Широкоформатный"), 4:3 Letter Box ("Почтовый ящик") или 4:3 Pan - Scan ("Панорама"), но диски BD/DVD, записанные с форматом кадра 4:3, воспроизводятся только в этом соотношении. Просмотрите информацию на коробке диска Blu-ray, после чего выберите соответствующую функцию.</li> </ul>

# Основные неисправности и их устранение

Проблема	Проверка/устранение проблемы
<ul style="list-style-type: none"> <li>• Главное устройство не работает. (Например, питание отключается или возникают непонятные шумы.)</li> <li>• Домашний кинотеатр Blu-ray работает неправильно.</li> </ul>	<ul style="list-style-type: none"> <li>• Отключите питание и удержите нажатой кнопку <b>STOP</b> (■) главного устройства на протяжении более 5 секунд.</li> </ul> <p>Использование функции RESET приведет к удалению всех сохраненных настроек. Не используйте эту функцию без необходимости.</p>
Я не помню пароль, установленный для рейтинга.	<ul style="list-style-type: none"> <li>• Пока на дисплее основного блока отображается сообщение &lt;NO DISC&gt;, удерживайте нажатой более 5 секунд кнопку <b>STOP</b> (■) главного устройства. На дисплее появится надпись INITIAL, и все настройки вернутся к значениям по умолчанию.</li> <li>• Нажмите кнопку <b>POWER</b>.</li> </ul> <p>Использование функции RESET приведет к удалению всех сохраненных настроек. Не используйте эту функцию без необходимости.</p>
Не удается принять радиосигнал.	<ul style="list-style-type: none"> <li>• Правильно ли подключена антенна?</li> <li>• Если антенна принимает слабый входной сигнал, установите внешнюю FM-антенну в зоне хорошего приема радиосигнала.</li> </ul>
Во время просмотра ТВ на домашнем кинотеатре Blu-ray не воспроизводится звук.	<ul style="list-style-type: none"> <li>• Если во время прослушивания телевизионного звука с использованием функции D.IN или AUX нажата кнопка EJECT, включаются функции BD/DVD, что приводит к выключению телевизионного звука.</li> </ul>
На экране появляется значок ∅.	<ul style="list-style-type: none"> <li>• В данный момент невозможно включить какую-либо функцию или выполнить действие, поскольку: <ol style="list-style-type: none"> <li>1. Программное обеспечение диска BD/DVD накладывает ограничения на это.</li> <li>2. Программное обеспечение диска BD/DVD не поддерживает эту функцию (например, ракурс)</li> <li>3. Функция недоступна в данный момент.</li> <li>4. Вы запросили номер композиции, номер раздела или время, которое находится вне доступного диапазона.</li> </ol> </li> </ul>
Если для выхода HDMI установлено значение разрешения, которое не поддерживает телевизор (например, 1080p), на его экране может отсутствовать изображение.	<ul style="list-style-type: none"> <li>• При отсутствии диска в устройстве нажмите и удерживайте кнопку <b>STOP</b> (■) (на передней панели) не менее 5 секунд. Все настройки будут возвращены к заводским значениям.</li> </ul>
Нет сигнала на выходе HDMI.	<ul style="list-style-type: none"> <li>• Проверьте, подключен ли телевизор к домашнему кинотеатру Blu-ray через гнездо HDMI.</li> <li>• Проверьте, поддерживает ли вход телевизора разрешение 576p(480p)/720p/1080i/1080p.</li> </ul>
Отсутствует нормальное изображение при приеме HDMI-сигнала.	<ul style="list-style-type: none"> <li>• Возникновение на экране беспорядочных помех означает, что телевизор не поддерживает HDCP (протокол защиты широкополосных цифровых данных).</li> </ul>
Не удается осуществить поиск других точек доступа с помощью беспроводного соединения USB	<ul style="list-style-type: none"> <li>• Убедитесь, что выключен прокси-сервер (Setup -&gt; Network Setup -&gt; Proxy)</li> </ul>

# Приложение



## КАК ХРАНИТЬ ДИСКИ И ОБРАЩАТЬСЯ С НИМИ

Небольшие царапины на диске могут ухудшить качество звука и изображения или привести к сбоям при воспроизведении. Обращайтесь с дисками осторожно, чтобы не поцарапать их.

### Как держать диск

Не прикасайтесь к поверхности диска, с которой производится считывание сигнала. Всегда держите диски за края, чтобы не оставлять отпечатки пальцев на блестящей поверхности. Не приклеивайте на диски бумагу или липкую ленту.

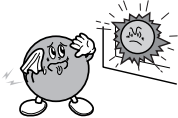
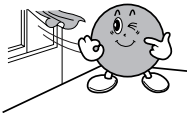
### Хранение дисков

Не храните диски там, где на них может попасть прямой солнечный свет.	Храните их в прохладном месте с хорошей вентиляцией.	Держите их в чистом защитном футляре. Храните в вертикальном положении.
		



- Берегите диски от загрязнения.
- Не загружайте в лоток треснувшие диски или диски с глубокими царапинами.

### Уход за дисками и их хранение

Если на диске имеются отпечатки пальцев или грязь, почистите диск слабым раствором мягкого моющего средства в воде и протрите мягкой сухой салфеткой.

- При чистке осторожно протирайте диск в направлении от центра диска к краям.



- Если теплый воздух вступает в контакт с холодными деталями внутри проигрывателя, может произойти конденсация влаги. Если влага окажется внутри проигрывателя, он, возможно, не будет работать надлежащим образом. Если это произойдет, выньте диск из лотка и оставьте проигрыватель включенным на 1-2 часа.

# Приложение

## ТЕХНИЧЕСКИЕ ХАРАКТЕРИСТИКИ

Общее	Потребляемая мощность	85 Вт			
	Вес	4,4 кг			
	Размеры	440 (Д) x 345 (В) x 63 (Ш) мм			
	Диапазон рабочих температур	От +5°C до +35°C			
	Диапазон допустимой влажности	От 10% до 75%			
FM-приемник	Диапазон FM-частот	87,5–108,0 МГц			
	Соотношение сигнал/шум	70 дБ			
	Реальная чувствительность	10 дБ			
	Общее гармоническое искажение	0,5 %			
Disc Диск	BD (Диск Blu-ray)	Скорость чтения: 4,917 м/с			
	DVD (Цифровой многофункциональный диск)	Скорость чтения: 3,49–4,06 м/с. Прибл. время воспроизведения (Односторонний однослойный диск): 135 мин.			
	CD: 12 см (КОМПАКТ-ДИСК)	Скорость чтения: 4,8–5,6 м/с. Максимальное время воспроизведения: 74 мин.			
	CD: 8 см (КОМПАКТ-ДИСК)	Скорость чтения: 4,8–5,6 м/с. Максимальное время воспроизведения: 20 мин.			
Выход видео	Композитный видеосигнал	1 канал: 1,0 Vp-p (при нагрузке 75 Ом) Диск Blu-ray: 576i/480i DVD: 576i/480i			
	Компонентный видеосигнал	Y: 1,0 Vp-p (при нагрузке 75 Ом) Pr: 0,70 Vp-p (при нагрузке 75 Ом) Pb: 0,70 Vp-p (при нагрузке 75 Ом)			
		Диск Blu-ray: 1080i, 720p, 576p/480p, 576i/480i DVD: 576p/480p, 576i/480i			
Видео/аудио	HDMI	1080p, 1080i, 720p, 576p/480p Многоканальный аудиосигнал ИКМ, битовый поток аудио (bitstream), аудиосигнал ИКМ			
Усилитель	Выход переднего динамика	165 Вт x 2 (3 Ом)			
	Выход центрального динамика	170 Вт (3 Ом)			
	Выход заднего динамика	165 Вт x 2 (3 Ом)			
	Выход сабвуфера	170 Вт (3 Ом)			
	Частотная характеристика	Частотная характеристика	20 Гц–20 кГц (±3 дБ)		
		Цифровой вход	20 Гц–44 кГц (±3 дБ)		
	Соотношение сигнал/шум	70 дБ			
	Разделение каналов	60 дБ			
Входная чувствительность	(AUX) 500 мВ				
Динамик	Акустическая система	Акустическая система 5.1			
		Передние	Задние	Центральный	Сабвуфер
	Полное сопротивление	3 Ом	3 Ом	3 Ом	3 Ом
	Диапазон частот	140 Гц–50 кГц	140 Гц–20 кГц	140 Гц–20 кГц	40 Гц–160 Гц
	Выходной уровень звукового давления	87 дБ/Вт/М	87 дБ/Вт/М	87 дБ/Вт/М	88 дБ/Вт/М
	Номинальная потребляемая мощность	165 Вт	165 Вт	170 Вт	170 Вт
	Максимальная входная мощность	330 Вт	330 Вт	340 Вт	340 Вт
	Размеры (Ш x В x Д)	Передние/задние: 260 x 1202 x 260 мм Центральный: 300 x 59 x 50 мм Сабвуфер: 201 x 403 x 410 мм			
		Передние/задние: 2,88 кг Центральный: 0,34 кг, Сабвуфер: 5,39 кг			

\*: Номинальные технические характеристики

- Samsung Electronics Co., Ltd сохраняет за собой право изменять технические характеристики без предварительного уведомления.
- Масса и габаритные размеры являются приблизительными.

**Contact SAMSUNG WORLD WIDE (Как связаться с представительствами корпорации SAMSUNG в разных странах)**

If you have any questions or comments relating to Samsung products, please contact the SAMSUNG customer care center.  
 Если у вас возникли вопросы и соображения, касающиеся изделий корпорации Samsung, свяжитесь со службой поддержки SAMSUNG.

Регион	Страна	Служба поддержки ☎	Веб-сайт
North America	CANADA	1-800-SAMSUNG(726-7864)	www.samsung.com/ca
	MEXICO	01-800-SAMSUNG(726-7864)	www.samsung.com/mx
	U.S.A	1-800-SAMSUNG(726-7864)	www.samsung.com/us
Latin America	ARGENTINE	0800-333-3733	www.samsung.com/ar
	BRAZIL	0800-124-421, 4004-0000	www.samsung.com/br
	CHILE	800-SAMSUNG(726-7864)	www.samsung.com/cl
	NICARAGUA	00-1800-5077267	www.samsung.com/latin
	HONDURAS	800-7919267	www.samsung.com/latin
	COSTA RICA	0-800-507-7267	www.samsung.com/latin
	ECUADOR	1-800-10-7267	www.samsung.com/latin
	EL SALVADOR	800-6225	www.samsung.com/latin
	GUATEMALA	1-800-299-0013	www.samsung.com/latin
	JAMAICA	1-800-234-7267	www.samsung.com/latin
	PANAMA	800-7267	www.samsung.com/latin
	PUERTO RICO	1-800-682-3180	www.samsung.com/latin
	REP. DOMINICA	1-800-751-2676	www.samsung.com/latin
	TRINIDAD & TOBAGO	1-800-SAMSUNG(726-7864)	www.samsung.com/latin
VENEZUELA	0-800-100-5303	www.samsung.com/latin	
COLOMBIA	01-8000112112	www.samsung.com.co	
Europe	BELGIUM	02 201 2418	www.samsung.com/be (Dutch) www.samsung.com/be_fr (French)
	CZECH REPUBLIC	800-SAMSUNG(800-726786)	www.samsung.com/cz
	DENMARK	8-SAMSUNG(7267864)	www.samsung.com/dk
	FINLAND	30-6227 515	www.samsung.com/fi
	FRANCE	01 4863 0000	www.samsung.com/fr
	GERMANY	01805 - SAMSUNG(726-7864 € 0,14/Min)	www.samsung.de
	HUNGARY	06-80-SAMSUNG(726-7864)	www.samsung.com/hu
	ITALIA	800-SAMSUNG(726-7864)	www.samsung.com/it
	LUXEMBURG	02 261 03 710	www.samsung.com/lu
	NETHERLANDS	0900-SAMSUNG (0900-7267864) (€ 0,10/Min)	www.samsung.com/nl
	NORWAY	3-SAMSUNG(7267864)	www.samsung.com/no
	POLAND	0 801 1SAMSUNG(172678), 022-607-93-33	www.samsung.com/pl
	PORTUGAL	80820-SAMSUNG(726-7864)	www.samsung.com/pt
	SLOVAKIA	0800-SAMSUNG(726-7864)	www.samsung.com/sk
	SPAIN	902-1-SAMSUNG (902 172 678)	www.samsung.com/es
	SWEDEN	075-SAMSUNG(726 78 64)	www.samsung.com/se
	U.K	0845 SAMSUNG (7267864)	www.samsung.com/uk
	EIRE	0818 717 100	www.samsung.com/ie
AUSTRIA	0810-SAMSUNG(7267864, € 0.07/min)	www.samsung.com/at	
SWITZERLAND	0848-SAMSUNG(7267864, CHF 0.08/min)	www.samsung.com/ch	
CIS	RUSSIA	8-800-555-55-55	www.samsung.ru
	KAZAKHSTAN	8-10-800-500-55-500	www.samsung.com/kz_ru
	UZBEKISTAN	8-10-800-500-55-500	www.samsung.com/kz_ru
	KYRGYZSTAN	00-800-500-55-500	
	TADJIKISTAN	8-10-800-500-55-500	
	UKRAINE	8-800-502-0000	www.samsung.ua
	LITHUANIA	8-800-77777	www.samsung.com/lt
	LATVIA	8000-7267	www.samsung.com/lv
	ESTONIA	800-7267	www.samsung.com/ee
Asia Pacific	AUSTRALIA	1300 362 603	www.samsung.com/au
	NEW ZEALAND	0800 SAMSUNG (0800 726 786)	www.samsung.com/nz
	CHINA	800-810-5858, 400-810-5858, 010-6475 1880	www.samsung.com/cn
	HONG KONG	3698-4698	www.samsung.com/hk
	INDIA	3030 8282, 1800 110011, 1-800-3000-8282	www.samsung.com/in
	INDONESIA	0800-112-8888	www.samsung.com/id
	JAPAN	0120-327-527	www.samsung.com/jp
	MALAYSIA	1800-88-9999	www.samsung.com/my
	PHILIPPINES	1-800-10-SAMSUNG(726-7864) 1-800-3-SAMSUNG(726-7864), 02-5805777	www.samsung.com/ph
	SINGAPORE	1800-SAMSUNG(726-7864)	www.samsung.com/sg
	THAILAND	1800-29-3232, 02-689-3232	www.samsung.com/th
TAIWAN	0800-329-999	www.samsung.com/tw	
VIETNAM	1 800 588 889	www.samsung.com/vn	
Middle East & Africa	TURKEY	444 77 11	www.samsung.com/tr
	SOUTH AFRICA	0860-SAMSUNG(726-7864 )	www.samsung.com/za
	U.A.E	800-SAMSUNG (726-7864), 8000-4726	www.samsung.com/ae



**Подлежит использованию по назначению  
в нормальных условиях  
Срок службы: 7 лет**

**Если у вас есть предложения или вопросы, касающиеся  
изделий корпорации Samsung, свяжитесь с  
информацией яентром Samsung.**



**8-800-555-5555  
[www.samsung.ru](http://www.samsung.ru)**

Code No. AH68-02178P(0.0)