

HT-C450N
HT-C453N
HT-C455N

Цифровой домашний кинотеатр руководство пользователя

удивительные ВОЗМОЖНОСТИ

Благодарим за приобретение продукции компании Samsung.

Для получения возможности полного обслуживания
зарегистрируйте приобретенное изделие по адресу



www.samsung.com/register

SAMSUNG

Меры предосторожности

Предупреждения по технике безопасности

ВО ИЗБЕЖАНИЕ ПОРАЖЕНИЯ ЭЛЕКТРИЧЕСКИМ ТОКОМ, НЕ СНИМАЙТЕ ЗАДНЮЮ КРЫШКУ. ВНУТРИ НЕТ ДЕТАЛЕЙ, ОБСЛУЖИВАЕМЫХ ПОЛЬЗОВАТЕЛЕМ. ПО ВОПРОСАМ ТЕХНИЧЕСКОГО ОБСЛУЖИВАНИЯ ОБРАЩАЙТЕСЬ К КВАЛИФИЦИРОВАННОМУ СПЕЦИАЛИСТУ.

	ВНИМАНИЕ ОПАСНОСТЬ ПОРАЖЕНИЯ ЭЛЕКТРИЧЕСКИМ ТОКОМ НЕ ОТКРЫВАТЬ	
Этот символ указывает, что внутри данного изделия имеются детали, находящиеся под "опасным напряжением", которое может привести к поражению электрическим током или травме.	ВНИМАНИЕ: ВО ИЗБЕЖАНИЕ ПОРАЖЕНИЯ ЭЛЕКТРИЧЕСКИМ ТОКОМ, ПОЛНОСТЬЮ ПОМЕСТИТЕ ШИРОКУЮ ПЛАСТИНУ ВИЛКИ В ШИРОКИЙ РАЗЪЕМ.	Этот символ указывает, что в документации на изделие имеется важная инструкция.

ПРЕДУПРЕЖДЕНИЕ

- Во избежание возгорания или поражения электрическим током необходимо защищать устройство от воздействия дождя или влаги.

ВНИМАНИЕ

- Аппарат не следует подвергать воздействию жидкостей, на него не стоит ставить предметы, заполненные жидкостью, например вазы.
- Сетевая вилка используется в качестве устройства для отсоединения от сети питания. Она должна все время находиться в легкодоступном месте.
- Устройство должно быть подключено к розетке переменного тока с заземлением.
- Чтобы отсоединить устройство от сети необходимо выдернуть вилку из розетки, поэтому вилка должна все время находиться в легкодоступном месте.

ЛАЗЕРНОЕ ИЗДЕЛИЕ КЛАССА 1

ЛАЗЕРНОЕ ИЗДЕЛИЕ КЛАССА 1

Данный проигрыватель компакт-дисков отнесен к лазерным устройствам класса 1.

Использование органов регулировки или выполнение процедур, не описанных в данном Руководстве, может привести к опасному облучению лазером.

ВНИМАНИЕ

- НЕВИДИМОЕ ЛАЗЕРНОЕ ИЗЛУЧЕНИЕ ПРИ СНЯТОМ КОЖУХЕ И ОТКЛЮЧЕННЫХ БЛОКИРОВОЧНЫХ КОНТАКТАХ. ИЗБЕГАЙТЕ ПОПАДАНИЯ ПОД ЛУЧ ЛАЗЕРА.

Меры предосторожности

- Убедитесь, что бытовой источник питания переменного тока соответствует идентификационной наклейке, расположенной на задней панели проигрывателя.
- Установите проигрыватель в горизонтальном положении на подходящую подставку (мебель), обеспечивая свободный доступ воздуха для вентиляции (7,5–10 см).
- Не устанавливайте проигрыватель на усилители или на другое оборудование, выделяющее тепло. Убедитесь, что вентиляционные отверстия не перекрыты.
- Не ставьте на корпус проигрывателя другие устройства.
- Перед перемещением проигрывателя убедитесь, что в лотке для дисков ничего нет.
- Чтобы полностью отключить проигрыватель от источника питания, извлеките вилку кабеля питания из розетки, особенно если устройство не используется длительное время.
- Во время грозы отсоедините сетевой шнур от розетки. Скачки сетевого напряжения, вызванные молнией, могут повредить изделие.
- Избегайте воздействия прямого солнечного света и других источников тепла на устройство. Это может привести к перегреву системы и нарушению ее нормальной работы.
- Предохраняйте систему от влаги, источников тепла и от оборудования, создающего сильные магнитные или электрические поля (например, громкоговорителей).
- Если система неисправна, отсоедините сетевой шнур от розетки сети переменного тока.
- Ваша система не предназначена для коммерческого использования. Используйте ее только в домашних условиях.
- Если ваша система или диски подверглись воздействию низких температур, на них может произойти конденсация влаги. При перевозке в зимнее время подождите примерно 2 часа до начала использования, пока они не прогреются до комнатной температуры.
- Используемые в этом изделии батареи содержат вещества, вредные для окружающей среды. Не выбрасывайте батареи вместе с обычным бытовым мусором.

Комплект поставки

Проверьте наличие указанных ниже аксессуаров.



Видеокабель



FM-антенна



Руководство пользователя



Пульт дистанционного управления/
батареи (размер ААА)



Штекер Scart

Меры предосторожности

Как хранить диски и обращаться с ними

Небольшие царапины на диске могут ухудшить качество звука и изображения или привести к сбоям при воспроизведении.

Обращайтесь с дисками осторожно, чтобы не поцарапать их.

Как держать диск

- Не прикасайтесь к поверхности диска, с которой производится считывание сигнала.
- Всегда держите диски за края, чтобы не оставлять отпечатки пальцев на поверхности.
- Не приклеивайте на диски бумагу или липкую ленту.



Хранение дисков

- Не храните диски там, где на них может попасть прямой солнечный свет.
- Храните их в прохладном месте с хорошей вентиляцией.
- Держите их в чистом защитном футляре. Храните в вертикальном положении.



ПРИМЕЧАНИЕ

- Берегите диски от загрязнения.
- Не загружайте в отсек для диска треснувшие диски или диски с царапинами.

Уход за дисками и их хранение

Если на диске имеются отпечатки пальцев или грязь, почистите диск слабым раствором мягкого моющего средства с водой и протрите мягкой салфеткой.

- При чистке осторожно протирайте диск в направлении от центра диска к краям.



ПРИМЕЧАНИЕ

- Если теплый воздух вступает в контакт с холодными деталями внутри проигрывателя, может произойти конденсация влаги. Если влага окажется внутри проигрывателя, он, возможно, не будет работать надлежащим образом. Если это произойдет, выньте диск из лотка и оставьте проигрыватель включенным на 1-2 часа.

Лицензия

- **DIVX ВИДЕО: DivX®** - цифровой видео-формат, созданный компанией DivX, Inc. Это официально сертифицированное устройство DivX, воспроизводящее видео формата DivX. Для получения дополнительной информации и программного обеспечения для конвертации файлов в формат DivX посетите сайт www.divx.com. **DIVX ВИДЕО ПО ЗАКАЗУ:** Для воспроизведения содержимого DivX Видео по заказу (VOD) данное сертифицированное устройство DivX (DivX Certified®) должно быть зарегистрировано. Чтобы получить регистрационный код, войдите в раздел DivX VOD в меню настройки устройства. Введите полученный код на сайте vod.divx.com, завершите процесс регистрации и узнайте больше о DivX VOD.
- DivX Certified® to play DivX® video
- Dolby и символ "два D" являются зарегистрированными торговыми знаками компании Dolby Laboratories.
- "Pat. 7,295,673; 7,460,688; 7,519,274"



Авторское право

© 2010 Samsung Electronics Co., Ltd. Все права защищены.

Защита от копирования

- Многие DVD-диски защищены от копирования. Вследствие этого, необходимо напрямую соединить выход DVD-проигрывателя с телевизором, а не подключать проигрыватель к телевизору через видеоматрифон. Если вы подсоединитесь к телевизору через видеоматрифон, это приведет к искажению изображения, воспроизводимого с защищенных от копирования DVD-дисков.
- "Данный компонент содержит технологию защиты авторских прав, охраняемой соответствующими патентами США и другими правами на интеллектуальную собственность Rovi Corporation. Инженерный анализ и разборка запрещены."

Содержание

МЕРЫ ПРЕДОСТОРОЖНОСТИ

2

- 2 Предупреждения по технике безопасности
- 3 Меры предосторожности
- 3 Комплект поставки
- 4 Как хранить диски и обращаться с ними
- 4 Лицензия
- 4 Авторское право
- 4 Защита от копирования

ПОДГОТОВКА К ИСПОЛЬЗОВАНИЮ

7

- 7 Значки, которые будут использоваться в инструкции
- 7 Типы дисков и характеристики
- 11 Описание
 - 11 Передняя панель
 - 12 Задняя панель
- 13 Пульт дистанционного управления

ПОДКЛЮЧЕНИЕ

15

- 15 Подключение громкоговорителей
- 18 Подключение видеовыхода системы к телевизору
- 20 Подключение внешних источников звукового сигнала
- 21 Подключение FM-антенны
- 21 Подключение микрофона

НАСТРОЙКА

22

- 22 Перед первым использованием (Начальная настройка)
- 22 Настройка меню Настройка
- 23 Дисплей
 - 23 Формат ТВ-экрана
 - 23 BD Wise
 - 23 Разрешение
 - 23 Формат HDMI
- 24 Звук
 - 24 Настройка громкоговорителей
 - 25 DRC (Сжатие динамического диапазона)
 - 25 AV-SYNC
 - 25 HDMI-ЗВУК
 - 26 Оптимизация эквалайзера
- 26 Система
 - 26 Начальная настройка
 - 26 Регистрация DivX(R)
- 26 Язык
- 26 Безопасность
 - 26 Родительские ограничения
 - 26 Изменить пароль
- 26 Поддержка
 - 26 Информация о продукте

Содержание

ОСНОВНЫЕ ФУНКЦИИ

27

- 27 Воспроизведение дисков
- 27 Воспроизведение дисков Audio CD(CD-DA)/MP3/WMA
- 28 Воспроизведение файлов JPEG
- 28 Использование функции воспроизведения
- 32 Режим звучания
- 34 Прослушивание радио

ДОПОЛНИТЕЛЬНЫЕ ФУНКЦИИ

35

- 35 Функция USB
- 35 Копирование с компакт-диска

ПРОЧАЯ ИНФОРМАЦИЯ

36

- 36 Основные неисправности и их устранение
- 37 Перечень кодов языков
- 38 Технические характеристики

- Рисунки и иллюстрации в настоящей инструкции приводятся в качестве справочной информации и могут отличаться от внешнего вида изделия.

Подготовка к использованию

Значки, которые будут использоваться в инструкции

Перед чтением Инструкции для пользователя обязательно прочтите следующую информацию.

Значок	Термин	Определение
	DVD	Функция применима к диску DVD-Video или DVD±R/±RW, которые были записаны в режиме Видео и затем закрыты надлежащим образом.
	CD	Функция применима к CD-дискам (CD DA, CD-R/-RW).
	MP3	Функция применима к дискам CD-R/-RW.
	JPEG	Функция применима к дискам CD-R/-RW.
	DivX	Функция применима к дискам MPEG4. (DVD±R/±RW, CD-R/-RW)
	ВНИМАНИЕ	Используется в тех случаях, когда функция не работает или могут быть отменены какие-то настройки.
	ПРИМЕЧАНИЕ	Это относится к приведенным на странице советам или инструкциям, помогающим пользоваться рассматриваемой функцией.
	Быстрый доступ	Данная функция предоставляет непосредственный и простой доступ с помощью нажатия одной кнопки на пульте дистанционного управления.

Типы дисков и характеристики

Региональный код

В устройстве и дисках используется региональное кодирование. Чтобы диск можно было воспроизвести, региональные коды диска и проигрывателя должны совпадать. Если региональные коды не совпадают, диск воспроизводиться не будет.

Тип диска	Региональный код	Территория
DVD-VIDEO		США, Американские территории и Канада
		Европа, Япония, Ближний Восток, Египет, ЮАР, Гренландия
		Тайвань, Корея, Филиппины, Индонезия, Гонконг
		Мексика, Южная Америка, Центральная Америка, Австралия, Новая Зеландия, острова Тихого океана и Карибского бассейна
		Россия, Восточная Европа, Индия, большая часть Африки, Северная Корея, Монголия
		Китай

Подготовка к использованию

Типы дисков, которые могут воспроизводиться

Типы дисков и марка (логотип)	Тип записи	Диск диска	Макс. время воспроизведения
 DVD-VIDEO	AUDIO + VIDEO	12 см	Прибл. 240 мин. (односторонний)
			Прибл. 480 мин. (двусторонний)
		8 см	Прибл. 80 мин. (односторонний)
			Прибл. 160 мин. (двусторонний)
 AUDIO-CD	AUDIO	12 см	74 мин.
		8 см	20 мин.
 DivX	AUDIO + VIDEO	12 см	—
		8 см	—

Не используйте диски следующих типов!

- Этот проигрыватель не может воспроизводить диски форматов LD, CD-G, CD-I, CD-ROM, DVD-ROM и DVD-RAM. При попытке воспроизведения такого диска на экране телевизора появляется сообщение <WRONG DISC FORMAT> (Неверный формат диска).
- Этот проигрыватель может не воспроизводить DVD-диски, приобретенные за границей. При попытке воспроизведения такого диска на экране телевизора появляется сообщение <Wrong Region. Please check Disc.> (Недопустимый регион. Проверьте диск)

Типы и форматы дисков

Это изделие не поддерживает медиа-файлы форматов Secure (DRM).

Диски CD-R

- В зависимости от устройства, на котором записывался диск CD-R (устройство записи дисков или ПК) и характеристик самого диска, его воспроизведение может оказаться невозможным.
- Пользуйтесь дисками CD-R емкостью 650 Мбайт/74 мин. Не используйте диски CD-R емкостью более 700 МБ/80 минут, поскольку они могут не воспроизводиться.
- Воспроизведение некоторых дисков CD-RW (перезаписываемых) может оказаться невозможным.
- Диски CD-R могут воспроизводиться полностью только в случае, если они правильно "закрыты". Если сессия записи была завершена, но сам диск был оставлен открытым, такой диск может не воспроизводиться полностью.

Диски CD-R с файлами MP3

- Эта система позволяет воспроизводить диски CD-R с файлами MP3, только если это диск формата ISO 9660 или Joliet.
- Имена файлов MP3 не должны содержать символов пробела или специальных символов (. / = +).
- Используйте диски, записанные с битрейтом не менее 128 Кбит/с.
- Можно воспроизводить только файлы с расширениями ".mp3" и ".MP3".
- Эта система позволяет воспроизводить многосессионные диски только с непрерывной записью. Если на многосессионном диске имеются пустые сектора, воспроизведение будет идти только до первого пустого сектора.
- Если диск не закрыт, до начала его воспроизведения пройдет больше времени, к тому же, возможно, не все файлы на таком диске смогут быть воспроизведены.
- При воспроизведении файлов, записанных с переменным битрейтом (VBR), то есть и с высоким, и с низким битрейтом (например, 32 Кбит/с ~ 320 Кбит/с), звук может прерываться.
- Система способна воспроизвести не более 500 дорожек на одном диске.
- Система способна воспроизвести не более 300 папок на одном диске.

Диски CD-R с файлами JPEG

- Проигрыватель может воспроизводить только файлы, имеющие расширение ".jpg".
- Если диск не закрыт, до начала его воспроизведения пройдет больше времени, к тому же, возможно, не все файлы на таком диске смогут быть воспроизведены.
- Эта система позволяет воспроизводить диски CD-R с файлами JPEG только если это диски формата ISO 9660 или Joliet.
- Имена файлов JPEG должны состоять не более, чем из 8 символов и не содержать символов пробела или специальных символов (. / = +).
- Эта система позволяет воспроизводить многосессионные диски только с непрерывной записью. Если на многосессионном диске имеются пустые сектора, воспроизведение будет идти только до первого пустого сектора.
- В одной папке может быть не более 999 изображений.
- При воспроизведении диска с изображениями формата Kodak/Fuji, из находящих в папке файлов с изображениями будут воспроизводиться только файлы формата JPEG.
- При воспроизведении дисков иного формата, чем Kodak/Fuji, системе понадобится больше времени, чтобы начать воспроизведение, к тому же такие диски с изображениями могут не воспроизводиться вовсе.

Диски DVD±R/±RW, CD-R/RW

- Не поддерживается обновление программного обеспечения для не поддерживаемых форматов. (Например: QPEL, GMC, разрешение выше 800x600 пикселей и т.п.)
- Если диск DVD-R/-RW не был записан в точном соответствии с форматом DVD Video, его воспроизведение будет невозможно.

DivX (Digital internet video express)

DivX – это формат видеофайлов, разработанный корпорацией Microsoft, основанный на технологии сжатия MPEG4, обеспечивающей передачу аудио- и видеоданных по сети Интернет в реальном времени.

Технология MPEG4 используется для кодирования видеоданных, а технология MP3 – для кодирования аудиоданных; это позволяет просматривать кинофильмы с качеством, приближенным к DVD-видео/аудио.

Поддерживаемые форматы (DivX)

Данное изделие поддерживает только медиаформаты, перечисленные ниже. Если видео- и аудиоформат не поддерживается, могут возникнуть проблемы, например, отсутствие звука или проблемы с изображением.

Поддерживаемые видеоформаты

Формат	Поддерживаемые версии
AVI	DivX3.11~DivX5.1, XviD
WMV	V1/V2/V3/V7

Поддерживаемые аудиоформаты

Формат	Битрейт	Частота дискретизации
MP3	80~320 Кбит/с	44,1 кГц
WMA	56~128 Кбит/с	
AC3	128~384 Кбит/с	44,1/48 кГц
DTS	1,5 Мбит/с	44,1 кГц

- Во время воспроизведения дисков, записанных с частотой дискретизации более 48 кГц или с битрейтом более 320 Кбит/с, изображение на экране телевизора может дрожать.
- Во время воспроизведения файла DivX могут не воспроизводиться части с высокой частотой кадров.
- Поскольку данное устройство поддерживает только форматы, разрешенные компанией DivX Networks, Inc., файл DivX, созданный пользователем, может не воспроизводиться.

- Поддерживаются DivX-файлы, включая аудио- и видеофайлы в формате DTS, с битрейтом до 6 Мбит/с.
- Формат экрана: Хотя для DivX-файлов разрешение кадра по умолчанию - 640x480 пикселей, данное изделие поддерживает разрешение до 720x480 пикселей. Разрешение ТВ-экрана более 800 не поддерживается.

Подготовка к использованию

Примечания по соединению USB

Поддерживаемые устройства: Носитель USB, проигрыватель MP3, цифровая камера, устройство чтения карт USB

- 1) Если имя папки или файла превышает 10 символов, возможны нарушения при воспроизведении или работе.
- 2) Файл субтитров более 148 КБ может отображаться неверно.
- 3) Определенные устройства USB/цифровые камеры, устройства чтения карт USB могут быть несовместимы с устройством.
- 4) Поддерживаются файловые системы FAT16 и FAT32.
 - Файловая система NTFS не поддерживается.
- 5) Имена файлов фотографий (JPEG), музыкальных файлов (MP3, WMA) и видеофайлов должны быть на корейском или английском языках. В противном случае файл может не воспроизводиться.
- 6) Подключите непосредственно к порту USB устройства. Подключение через другой кабель может вызвать проблемы совместимости USB.
- 7) В случае вставки нескольких запоминающих устройств в устройство чтения карт оно может работать неправильно.
- 8) Протокол RTP для цифровой камеры не поддерживается.
- 9) Не отключайте устройство USB во время процесса чтения.
- 10) Чем больше разрешение изображения, тем больше время задержки отображения этого изображения.
- 11) Файлы MP3/WMA с DRM или видео, загруженные с платного сайта, воспроизводиться не будут.
- 12) Внешний жесткий диск не поддерживается.

13) Поддерживаемые форматы файлов

Формат	Фотографии	Музыка		Фильмы	
Имя файла	JPG	MP3	WMA	WMV	DivX
Расширение файла	JPG .JPEG	.MP3	.WMA	.WMV	.AVI
Битрейт	-	80-320 кбит/с	56-128 кбит/с	4 Мбит/ с	4 Мбит/с
Версия	-	-	V8	V1, V2, V3, V7	DivX3.11~ DivX5.1, XviD
Количество пикселей	640x480	-	-	720x480	
Частота дискретизации	-	44,1 кГц	44,1 кГц	44,1 кГц~ 48 кГц	

Описание

Передняя панель

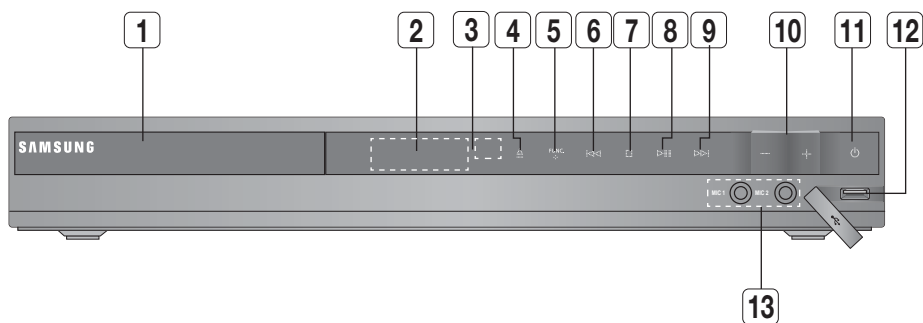

1	ОТСЕК ДЛЯ ДИСКА	Вставьте сюда диск.
2	ДИСПЛЕЙ	Отображает текущее состояние, время и т.п.
3	ДАТЧИК ДИСТАНЦИОННОГО УПРАВЛЕНИЯ	Улавливает сигнал с пульта дистанционного управления.
4	КНОПКА ОТКРЫТЬ/ЗАКРЫТЬ (▲)	Открывает и закрывает отсек для диска.
5	КНОПКА ФУНКЦИЯ (FUNK.) (★)	Переключение режимов: DVD/CD → D.IN → AUX → USB → FM.
6	КНОПКА ПЕРЕМОТКА НАЗАД И ПРОПУСК (⏮)	Переход к предыдущему фильму/части/дорожке. Уменьшение частоты FM-диапазона.
7	КНОПКА СТОП (⏸)	Останавливает воспроизведение диска.
8	КНОПКА ВОСПРОИЗВЕДЕНИЕ/ПАУЗА (⏪)	Воспроизведение диска или пауза.
9	КНОПКА ПЕРЕМОТКА ВПЕРЕД И ПРОПУСК (⏭)	Переход к следующему фильму/части/дорожке. Увеличение частоты FM-диапазона.
10	КНОПКА РЕГУЛИРОВКИ ГРОМКОСТИ (⏮, ⏭)	Регулировка громкости.
11	КНОПКА ПИТАНИЯ (⏻)	Включает и отключает устройство.
12	ПОРТ USB	Разъем для подключения внешних USB-устройств, например, MP3-плеера, USB-накопителя и т.п.
13	ГНЕЗДА MIC	Гнезда для подключения микрофона.

Подготовка к использованию

Задняя панель

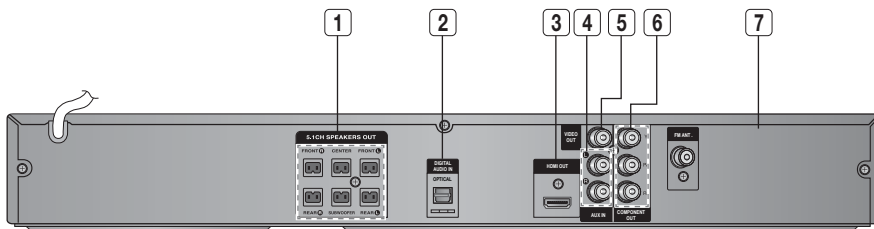

1	РАЗЬЕМЫ ДЛЯ ПОКЛЮЧЕНИЯ ДИНАМИКОВ 5.1	Подключение фронтальных, центрального, задних громкоговорителей и сабвуфера.
2	ВНЕШНИЙ ЦИФРОВОЙ ОПТИЧЕСКИЙ ВХОД (ЦИФРОВОЙ АУДИОВХОД)	Используется для подключения внешнего оборудования, снабженного цифровым выходом.
3	ГНЕЗДО HDMI OUT	С помощью кабеля HDMI соедините этот выход HDMI OUT с входом HDMI на телевизоре для получения изображения наилучшего качества.
4	ГНЕЗДА AUX IN	Подключение к 2-канальному аналоговому выходу внешнего устройства (например, видеомagneитофона).
5	ГНЕЗДО VIDEO OUT	Подключите к этому гнезду (VIDEO OUT) видеовыход телевизора (VIDEO IN).
6	ГНЕЗДА КОМПОНЕНТНОГО ВИДЕОВЫХОДА	Подключение телевизора при помощи компонентного видеовыхода.
7	ГНЕЗДО для FM-антенны	Подключение FM-антенны.

Пульт дистанционного управления

Знакомство с пультом дистанционного управления

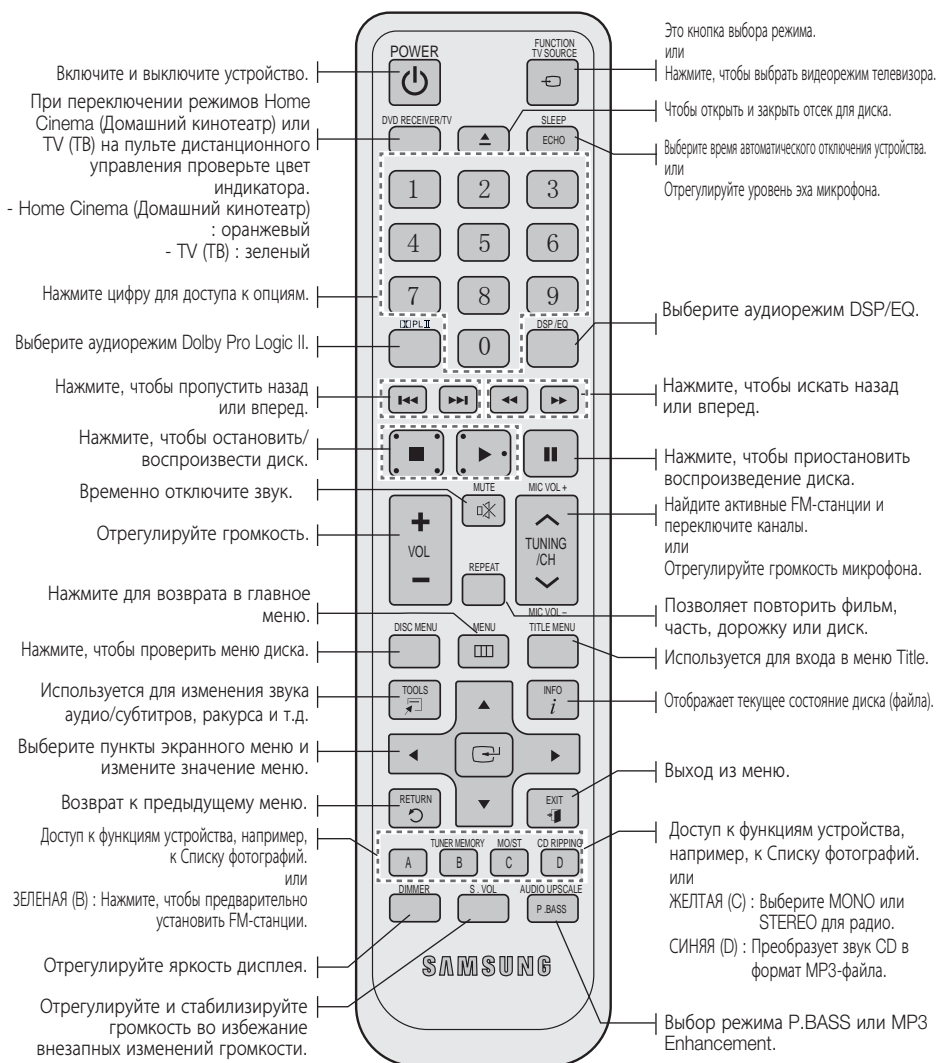

Подготовка к использованию

Установка батарей в пульт дистанционного управления

* Размер батарей: AAA

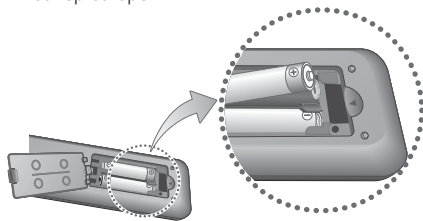

ПРИМЕЧАНИЕ

- Устанавливая батареи в пульт дистанционного управления, соблюдайте полярность: (+) к (+) и (-) к (-).
- Всегда заменяйте одновременно обе батареи.
- Не подвергайте батареи воздействию высоких температур и огня.
- Пульт дистанционного управления можно использовать на расстоянии до 7 метров по прямой линии.

Настройка пульта дистанционного управления

С помощью данного пульта управления можно управлять определенными функциями телевизора.

Управление телевизором с помощью пульта дистанционного управления

1. Нажмите кнопку **DVD RECEIVER/TV** для установки пульта в режим TV.
2. Нажмите кнопку **POWER**, чтобы включить телевизор.
3. Удерживая нажатой кнопку **POWER**, введите код, соответствующий марке вашего телевизора.
 - Если в таблице для марки вашего телевизора имеется более одного кода, вводите их по очереди, чтобы определить подходящий код.
 - **Пример: Телевизор Samsung TV**
Удерживая кнопку **POWER**, с помощью цифровых кнопок введите 00, 15, 16, 17 и 40.
4. Если телевизор выключается, настройка пульта завершена.
 - Вы можете использовать кнопки **TV POWER**, **VOLUME**, **CHANNEL** и кнопки с цифрами (0-9).

ПРИМЕЧАНИЕ

- Пульт дистанционного управления может не работать с телевизорами некоторых марок. Кроме того, возможность выполнения некоторых действий может зависеть от марки вашего телевизора.
- Если вы не установили для пульта дистанционного управления код вашей марки телевизора, в пульте дистанционного управления будет по умолчанию использоваться код для телевизоров Samsung.

Список кодов для различных марок телевизоров

Марка	Код	Марка	Код
Admiral (M.Wards)	56, 57, 58	MTC	18
A Mark	01, 15	NEC	18, 19, 20, 40, 59, 60
Anam	01, 02, 03, 04, 05, 06, 07, 08, 09, 10, 11, 12, 13, 14	Nikei	03
AOC	01, 18, 40, 48	Onking	03
Bell & Howell (M.Wards)	57, 58, 81	Orwa	03
Brocsonic	59, 60	Panasonic	06, 07, 08, 09, 54, 66, 67, 73, 74
Candle	18	Penney	18
Cetronic	03	Philco	03, 15, 17, 18, 48, 54, 59, 62, 69, 90
Citizen	03, 18, 25	Philips	15, 17, 18, 40, 48, 54, 62, 72
Cinema	97	Pioneer	63, 66, 80, 91
Classic	03	Portland	15, 18, 59
Concerto	18	Proton	40
Contec	46	Quasar	06, 66, 67
Coronado	15	Radio Shack	17, 48, 56, 60, 61, 75
Craig	03, 05, 61, 82, 83, 84	RCA/Proscan	18, 59, 67, 76, 77, 78, 92, 93, 94
Croslex	62	Realistic	03, 19
Crown	03	Sampo	40
Curtis Mates	59, 61, 63	Samsung	00, 15, 16, 17, 40, 43, 46, 47, 48, 49
CXC	03	Sanyo	19, 61, 65
Daewoo	02, 03, 04, 15, 16, 17, 18, 19, 20, 21, 22, 23, 24, 25, 26, 27, 28, 29, 30, 32, 34, 35, 36, 48, 59, 90	Scott	03, 40, 60, 61
Daytron	40	Sears	15, 18, 19
Dynasty	03	Sharp	15, 57, 64
Emerson	03, 15, 40, 46, 59, 61, 64, 82, 83, 84, 85	Signature 2000 (M.Wards)	57, 58
Fisher	19, 65	Sony	50, 51, 52, 53, 55
Funai	03	Soundesign	03, 40
Futuretech	03	Spectricon	01
General Electric (GE)	06, 40, 56, 59, 66, 67, 68	SSS	18
Hall Mark	40	Sylvania	18, 40, 48, 54, 59, 60, 62
Hitachi	15, 18, 50, 59, 69	Symphonic	61, 95, 96
Inkel	45	Tatung	06
JC Penny	56, 59, 67, 86	Techwood	18
JVC	70	Teknika	03, 15, 18, 25
KTV	59, 61, 87, 88	TMK	18, 40
KEC	03, 15, 40	Toshiba	19, 57, 63, 71
KMC	15	Vidtech	18
LG (Goldstar)	01, 15, 16, 17, 37, 38, 39, 40, 41, 42, 43, 44	Videch	59, 60, 69
Luxman	18	Wards	15, 17, 18, 40, 48, 54, 60, 64
LXI (Sears)	19, 54, 56, 59, 60, 62, 63, 65, 71	Yamaha	18
Magnavox	15, 17, 18, 48, 54, 59, 60, 62, 72, 89	York	40
Marantz	40, 54	Yupiteru	03
Matsui	54	Zenith	58, 79
MGA	18, 40	Zonda	01
Mitsubishi/MGA	18, 40, 59, 60, 75	Dongyang	03, 54

Подключение

В этом разделе описаны различные методы подключения цифрового домашнего кинотеатра к внешним компонентам.

Перед установкой или перемещением системы, не забудьте выключить ее и отсоединить сетевой шнур от розетки.

Подключение громкоговорителей

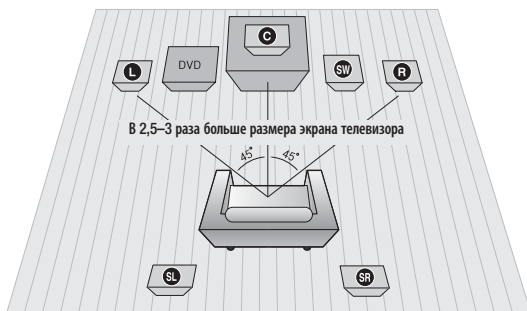

Расположение устройства

Установите устройство на подставку, полку или под телевизором.

Выбор положения прослушивания

Положение прослушивания должно соответствовать размеру экрана телевизора, поэтому систему следует располагать от телевизора на расстоянии, в 2,5 - 3 раза превышающем размер экрана телевизора. Пример: для телевизора с экраном 32 дюйма расстояние должно составлять 2 - 2,4 м; для телевизора с экраном 55 дюймов расстояние должно составлять 3,5 - 4 м.

Фронтальные громкоговорители L R	Расположите громкоговорители напротив места прослушивания, направляя их передними панелями к этому месту под углом 45°. Располагайте громкоговорители так, чтобы их высокочастотные динамики располагались на уровне ушей. Совместите передние панели фронтальных громкоговорителей с передней панелью центрального громкоговорителя или поставьте их немного впереди от центрального громкоговорителя.
Центральный громкоговоритель C	Лучше всего центральный громкоговоритель расположить на той же высоте, что и фронтальные громкоговорители. Также его можно расположить непосредственно над или под телевизором.
Задние громкоговорители SL SR	Расположите громкоговорители за зоной прослушивания. Если недостаточно места, расположите эти громкоговорители друг напротив друга. Установите их на 60 - 90 см выше уровня ушей, направляя громкоговорители слегка вниз. * В отличие от фронтальных и центрального громкоговорителя задние и боковые громкоговорители в основном служат для обработки звуковых эффектов и звук выводится из них непостоянно.
Сабвуфер SW	Расположение сабвуфера не является критичным. Расположите его в любом месте.

! ВНИМАНИЕ

- Не разрешайте детям играть рядом с громкоговорителями. Упав на ребенка, громкоговоритель может травмировать его.
- Всегда соблюдайте полярность подключения кабелей к громкоговорителям (+/-).
- Устанавливайте сабвуфер вне пределов досягаемости детей, чтобы они не могли просунуть руку или посторонние предметы в отверстие звукового резонатора.
- Не вешайте сабвуфер на стену, используя технические проемы (отверстия).

🔧 ПРИМЕЧАНИЕ

- Если сабвуфер установлен очень близко от телевизора, цвета на экране могут оказаться искаженными из-за магнитного поля, излучаемого сабвуфером. В таком случае отодвиньте сабвуфер от телевизора подальше.

Подключение

Подключение громкоговорителей

Компоненты громкоговорителей



Компоненты громкоговорителей

Собранные громкоговорители

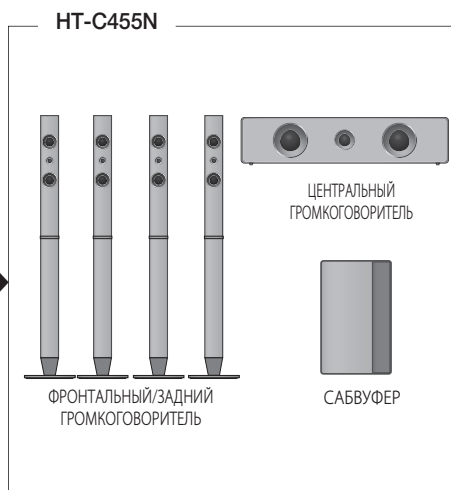
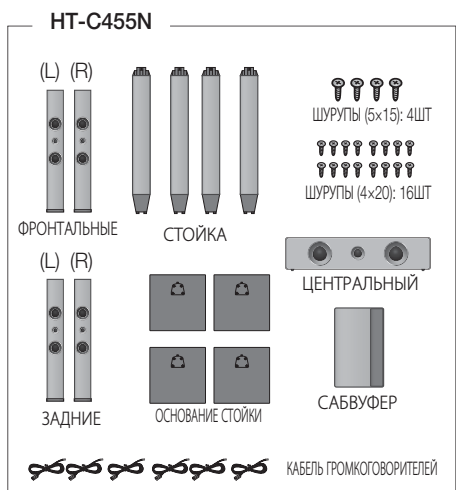
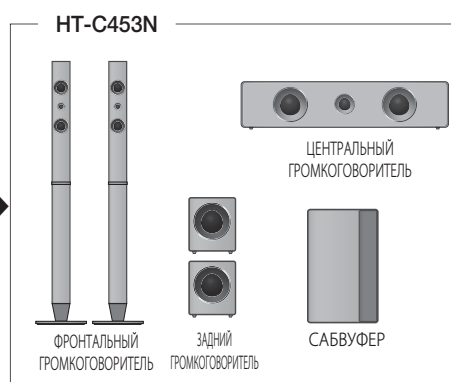
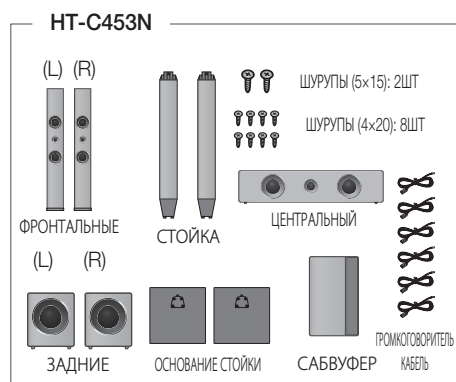

ПРИМЕЧАНИЕ

- Инструкция по установке громкоговорителей на высоких подставках находится на стр. 17.

Установка громкоговорителей на высокую подставку

* только HT-C453N - Фронтальные громкоговорители

* только HT-C455N - Фронтальные/задние громкоговорители

1. Переверните подставку и прикрепите ее к основанию подставки.
 2. Вставьте небольшие винты (4*20, для подсоединения стойки и основания стойки) в четыре отмеченных отверстия и заверните против часовой стрелки, как показано на рисунке.
- !** **ВНИМАНИЕ:** При использовании динамометрической отвертки не прилагайте чрезмерных усилий. В противном случае ее можно повредить, или она будет проворачиваться. (динамометрическая отвертка - менее 15 кгс см)
3. Прикрепите верхний громкоговоритель к собранной подставке.
 4. Вставьте другой большой винт (5*15, для подсоединения динамика и стойки) в отверстие с задней стороны громкоговорителя и заверните с помощью отвертки по часовой стрелке, как показано на рисунке.
 5. Это внешний вид после установки громкоговорителя. Выполните эти действия, чтобы установить другой динамик.

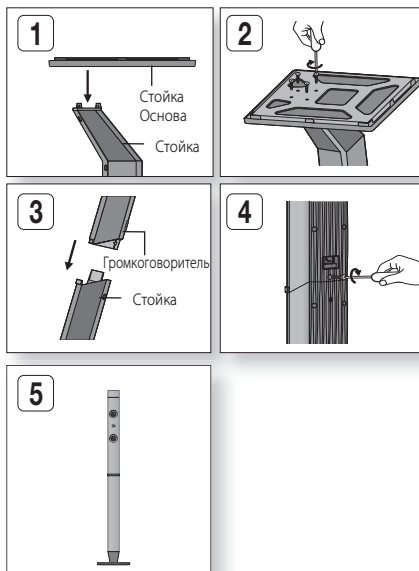

Подключение громкоговорителей

1. Нажмите вниз фиксатор контактного терминала на задней стенке громкоговорителя.
2. Вставьте провод с черной изоляцией в черный контактный терминал (-), а провод с красной изоляцией в красный контактный терминал (+) и затем отпустите фиксатор.
3. Подсоедините другой конец кабеля громкоговорителя соответствующего цвета к гнезду на задней панели домашнего кинотеатра.

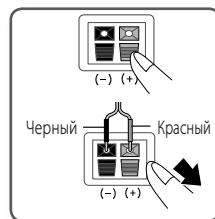

Для HT-C450N

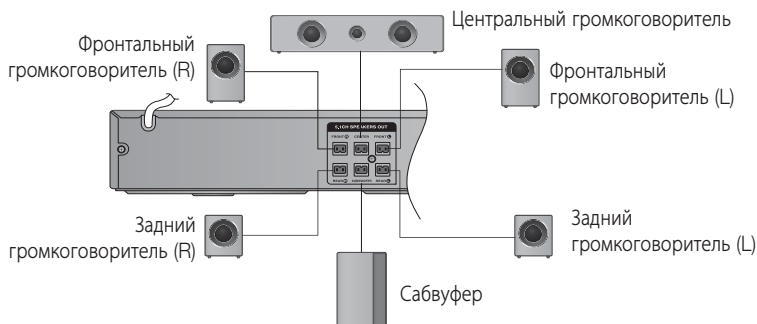

* См. стр. 16 по подключению громкоговорителей модели HT-C453N/C455N.

Подключение

Подключение видеовыхода системы к телевизору

Подключите телевизор одним из четырех доступных способов.

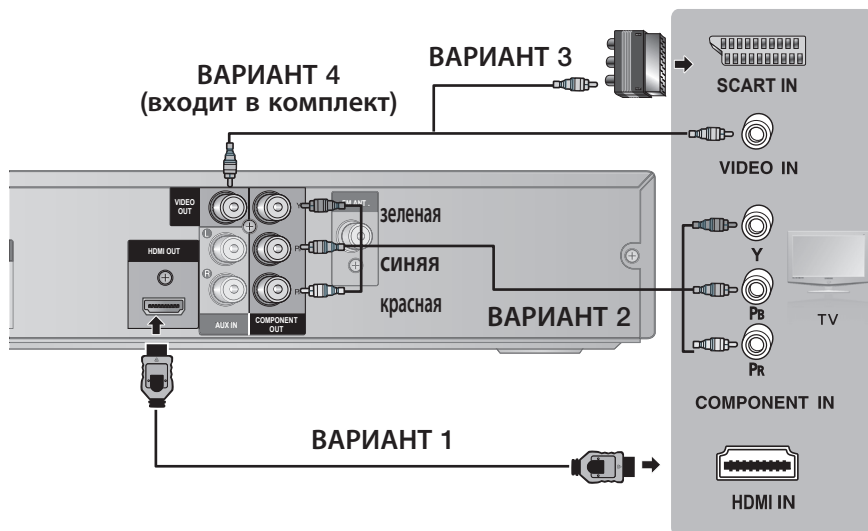

ВАРИАНТ 1: HDMI

Подсоедините кабель HDMI (не входит в комплект) к гнезду **HDMI OUT** в задней части проигрывателя DVD и гнезду **HDMI IN** телевизора.

ВАРИАНТ 2: Компонентный видеосигнал

Если телевизор имеет компонентные видеовыходы, подсоедините компонентный видеокабель (не входит в комплект) к гнездам **COMPONENT OUT** (Pr, Pb и Y) на задней панели проигрывателя DVD к компонентным видеовходам телевизора.

ВАРИАНТ 3: Scart

Если телевизор имеет данный выход, подключите видеокабель к гнезду видеовыхода (**VIDEO OUT**) на задней панели устройства, затем к адаптеру, после чего подключите его в соответствующий разъем телевизора (**SCART IN**).

ВАРИАНТ 4: Композитный видеосигнал

Подсоедините поставляемый видеокабель к гнезду **VIDEO OUT** на задней панели устройства и к гнезду **VIDEO IN** телевизора.

 **ПРИМЕЧАНИЕ**

- Разрешение, доступное для выхода HDMI: 480p(576p), 720p, 1080i/1080p. Параметры разрешения приведены на стр. 23.
- При использовании компонентного/композитного видеовыхода устройство работает в режиме чересстрочной развертки 480i(576i).
- После установки видео подключения установите источник входного сигнала на телевизоре в соответствие с выходным сигналом устройства.
Прежде чем выбрать источник входного видеосигнала на телевизоре, включите устройство. Информацию о выборе источника входного сигнала телевизора можно найти в инструкции к телевизору.

! ВНИМАНИЕ

- Не подключайте устройство через видеопроигрыватель. На видеосигнал, проходящий через видеопроигрыватель, могут влиять системы защиты авторских прав, и изображение на экране может искажаться.

ФУНКЦИЯ HDMI**Функция автоматического определения HDMI**

Выходной сигнал видео проигрывателя будет автоматически переведен в режим HDMI при подключении кабеля HDMI, когда питание устройства включено.

- Интерфейс HDMI (High Definition Multimedia Interface)
- HDMI - это интерфейс, обеспечивающий цифровую передачу видео- и аудиоданных через один разъем. Через интерфейс HDMI домашний кинотеатр передает цифровой аудио- и видеосигнал на телевизор, оснащенный входным разъемом HDMI. На телевизоре отображается четкое изображение.
- Описание соединения HDMI
 - HDMI выводит на экран только чистый цифровой сигнал.
 - Если на экране отобразятся случайные помехи, это значит, что телевизор не поддерживает HDCP (High-bandwidth Digital Content Protection).
- Что такое HDCP?
- HDCP (High-band width Digital Content Protection) - это система защиты содержимого DVD-диска на выходе HDMI от копирования. Система обеспечивает безопасное цифровое соединение между видеоисточником (компьютером, DVD-проигрывателем и т.д.) и устройством отображения (телевизор, проектор и т.д.). Содержимое шифруется на источнике для предотвращения несанкционированного копирования.

 **ПРИМЕЧАНИЕ**



- При подключенном кабеле HDMI композитный (Видео) и компонентный видеосигналы не передаются.

Использование Anynet+(HDMI-CEC)

Anynet+ это функция, позволяющая управлять другими устройствами Samsung с помощью пульта от телевизора Samsung. Anynet+ можно использовать, подключив данное устройство к телевизору SAMSUNG TV с помощью кабеля HDMI. Данная функция будет работать только с телевизором SAMSUNG, поддерживающим функцию Anynet+.

1. Подсоедините устройство к телевизору Samsung с помощью кабеля HDMI. (см. стр. 18)
2. Включите функцию Anynet+ на телевизоре. (Подробную информацию можно найти в инструкции к телевизору).

 **ПРИМЕЧАНИЕ**

- Функция Anynet+ поддерживает некоторые кнопки на пульте.
- Данная функция не доступна, если кабель HDMI не поддерживает CEC.
- В зависимости от модели телевизора могут отображаться не все разрешения HDMI. Обратитесь к инструкции к телевизору.
- Проверьте логотип  (Если на телевизоре есть логотип , значит он поддерживает функцию Anynet+).

Подключение

Подключение внешних источников звукового сигнала

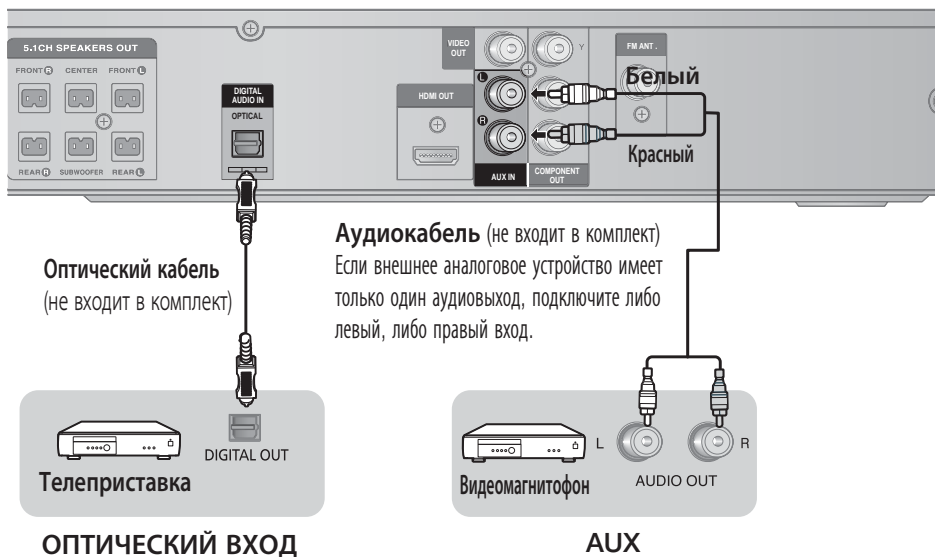

AUX: Подключение внешнего аналогового устройства

Таким устройством может быть, например, видеомагнитофон.

1. Соедините звуковой вход **AUX IN** (Audio) на задней панели домашнего кинотеатра с выходом Audio Out внешнего аналогового устройства.
 - Цвета штекера и гнезда должны быть одинаковыми.
2. Нажмите кнопку **FUNCTION** для выбора входа **AUX**.
 - Переключение режимов:
DVD/CD → D.IN → AUX → USB → FM.

ПРИМЕЧАНИЕ

- Можно подключить видеовыход видеомагнитофона к телевизору, а аудиовыход - к домашнему кинотеатру.

ОПТИЧЕСКИЙ ВХОД: подключение внешнего цифрового устройства

Устройства с цифровым сигналом, например, приемник кабельного телевидения/спутниковый приемник (телеприставка).

1. Соедините вход **DIGITAL AUDIO IN (OPTICAL)** на домашнем кинотеатре с цифровым выходом внешнего цифрового устройства.
2. Нажмите кнопку **FUNCTION** для выбора **D.IN**.
 - Переключение режимов:
DVD/CD → D.IN → AUX → USB → FM.

Подключение FM-антенны

FM-антенна (входит в комплект)

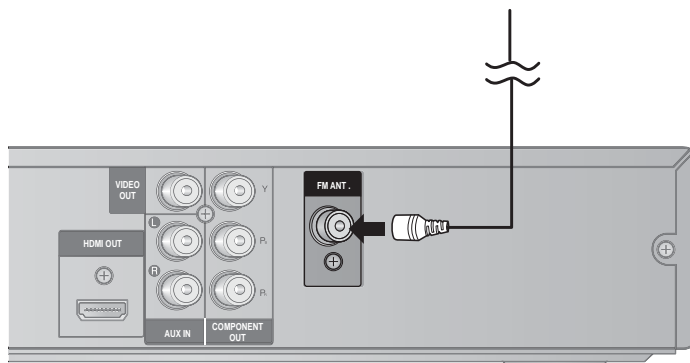

1. Подсоедините FM-антенну из комплекта поставки к гнезду FM-антенны.
2. Медленно перемещайте провод антенны, до тех пор пока не найдете положение, в котором прием сигнала будет оптимальным, после чего закрепите антенну в этом положении на стене или другой твердой поверхности.

ПРИМЕЧАНИЕ

- Данное устройство не принимает радиостанции AM-диапазона.

Подключение микрофона

Создайте караоке бар у себя дома.

Смотрите видеоклипы со словами песен на ТВ-экране и пойте под аккомпанемент любимых мелодий.



1. Подсоедините микрофон к гнезду MIC на передней панели.
2. С помощью кнопки **MIC VOL** отрегулируйте чувствительность микрофона.
3. Нажмите кнопку **ECHO**, чтобы отрегулировать уровень эхо-сигнала микрофона.

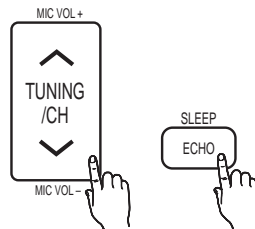

ПРИМЕЧАНИЕ

- Если вы услышите странные звуки (визг или вой) при использовании караоке, отойдите с микрофоном от колонок. Также можно уменьшить громкость микрофона или колонок.
- Микрофон не работает в режиме FM.

Настройка

Перед первым использованием (Начальная настройка)

1. Нажмите кнопку **POWER** при первом подключении к телевизору.
Появится экран начальной настройки.

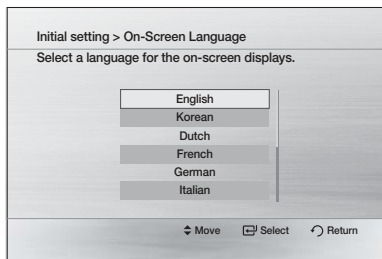

2. С помощью кнопок **▲▼** выберите язык и нажмите кнопку **ENTER**.
3. Нажмите кнопку **ENTER** для выбора кнопки Start.
4. С помощью кнопок **▲▼** выберите формат ТВ-экрана и нажмите кнопку **ENTER**.
5. Нажмите кнопку **ENTER** для выбора кнопки Start.

ПРИМЕЧАНИЕ

- При подключенном кабеле HDMI формат ТВ-экрана не отображается.
- Если хотите вернуться к предыдущему экрану, нажмите кнопку RETURN.
- После выбора языка меню можно его изменить, нажав кнопку **STOP** (■) на пульте и удерживать ее в течение более 5 секунд при отсутствующем диске.
- Если экран начальной настройки не появляется, обратитесь к пункту Начальная настройка. (см. стр. 26)

Выбор видеоформата

В каждой стране свой видеоформат. Можно выбрать формат NTSC или PAL. Нажмите и удерживайте кнопку 7 на пульте в течение 5 секунд при выключенном устройстве.

- На дисплее появится надпись "NTSC" или "PAL". В это время нажмите кнопку 7 и выберите "NTSC" или "PAL".
- Видеоформат диска должен быть таким же, как и видеоформат телевизора.

Настройка меню Настройка

Шаги доступа могут отличаться в зависимости от выбранного меню. Графический интерфейс данного руководства может отличаться в зависимости от версии прошивки.

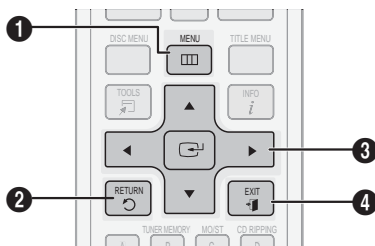

- | | |
|---------------------------------|---|
| 1 | КНОПКА MENU : Отображает меню. |
| 2 | КНОПКА RETURN : Возврат к предыдущему меню настройки. |
| КНОПКА ENTER / DIRECTION | |
| 3 | При помощи курсора выберите пункт. Выберите выбранный пункт. Подтвердите настройку. |
| 4 | КНОПКА EXIT : Выход из меню настройки. |

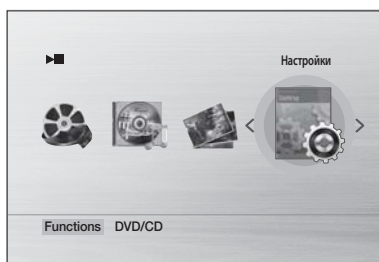



1. Нажмите кнопку **POWER**.
2. Нажмите кнопки **◀▶** для выбора **Настройки**, затем нажмите кнопку **ENTER**.
3. Нажмите кнопки **▲▼** для выбора нужного меню, затем нажмите кнопку **ENTER**.
4. Нажмите кнопки **▲▼** для выбора нужного подменю, затем нажмите кнопку **ENTER**.
5. Нажмите кнопки **▲▼** для выбора нужного меню, затем нажмите кнопку **ENTER**.
6. Нажмите кнопку **EXIT** для выхода из меню настройки.

Дисплей

Можно настроить различные опции дисплея, например формат ТВ-экрана, разрешение и т.д.

Формат ТВ-экрана

В зависимости от типа телевизора может понадобиться настроить параметры экрана.

• 4:3 весь экран	
	Выберите эту настройку, если хотите посмотреть фильм с форматом кадра 16:9 на обычном телевизоре в панорамном режиме. Вы сможете видеть только центральную часть изображения (боковые стороны изображения с форматом кадра 16:9 будут обрезаны).
• 4:3 Letter Box	
	Выберите эту настройку, если хотите посмотреть фильм с форматом кадра 16:9 на обычном телевизоре в широкоэкранном режиме. Сверху и снизу экрана изображение будет ограничено черными полосами.
• 16:9 широкоформ	
	Вы можете посмотреть всю картинку 16:9 на широкоформатном телевизоре.

ПРИМЕЧАНИЕ

- При использовании кабеля HDMI автоматически устанавливается режим 16:9 широкоформ и функция формат ТВ-экрана не активна.
- Если на DVD-диске записан фильм с форматом кадра 4:3, вы не можете посмотреть его в широкоформатном режиме.
- Поскольку DVD-диски записываются с различными форматами изображения, воспроизводимое с них изображение может выглядеть по-разному в зависимости от программного обеспечения, типа телевизора и настроек формата ТВ-экрана.

BD Wise

(только устройства Samsung)

BD Wise - последняя технология компании Samsung для подключения. При подключении устройств Samsung, поддерживающих BD-Wise с помощью кабеля HDMI, оптимальное разрешение устанавливается автоматически.

- **Вкл.:** На телевизор выводится оригинальное разрешение DVD-диска.
- **Выкл.:** Разрешение будет установлено в зависимости от ранее установленного, независимо от разрешения диска.

ПРИМЕЧАНИЕ

- Таким образом произойдет оптимизация качества изображения в соответствии с содержимым (на диске, DVD, и т.д.), которое вы хотите воспроизвести, и устройством или BD Wise-совместимым телевизором Samsung.
- Если вы хотите изменить разрешение в режиме BD Wise, необходимо заранее отключить режим BD.
- BD Wise будет отключена, если устройство подключено к устройству, не поддерживающему BD Wise.

Разрешение

Устанавливает выходное разрешение видеосигнала HDMI. Число в 480p(576p), 720p, 1080i и 1080p обозначает количество видеострок. Буквы i и p обозначают чересстрочную и прогрессивную развертку, соответственно.

- **BD Wise:** BD Wise автоматически устанавливает оптимальное разрешение при подключении через кабель HDMI к телевизору с помощью функции BD Wise. (Пункт меню BD Wise виден только если функция BD Wise включена).
- **480p(576p):** Выход 480 строк прогрессивного видео.
- **720p:** Выход 720 строк прогрессивного видео.
- **1080i:** Выход 1080 строк чересстрочного видео.
- **1080p:** Выход 1080 строк прогрессивного видео.

ПРИМЕЧАНИЕ

- Если подключен компонентный или композитный кабель, разрешение будет только 480i(576i).
- 1080P может не поддерживаться телевизором.

Формат HDMI

Можно оптимизировать установки цвета с сигнала HDMI. Выберите тип подключенного устройства.

- **TV:** Выберите, если устройство подключено к телевизору через HDMI.
- **Монитор:** Выберите, если устройство подключено к монитору через HDMI.

Настройка

Звук

Настройка Динамиков

Размер громкоговорителей

Можно выбрать размер громкоговорителей центрального, задних громкоговорителей и тест-тон в данном режиме.

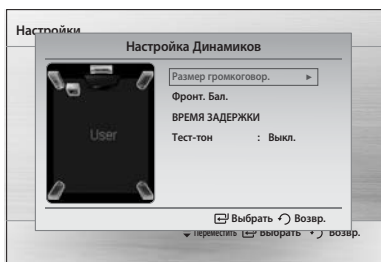

- Для фронтальных громкоговорителей установлен режим Низк.
- Для сабвуфера установлен режим Принято.
- Для центральной и задних громкоговорителей можно установить режим Низк. или Нет.
 - **Низк.:** Выберите данный режим при использовании громкоговорителей.
 - **Нет:** Выберите данный режим при отсутствии громкоговорителя.

ПРИМЕЧАНИЕ

- Режим громкоговорителей может отличаться в зависимости от настроек Dolby Pro Logic и Stereo.

Настройка звучания

Можно настроить баланс и громкость каждого громкоговорителя.

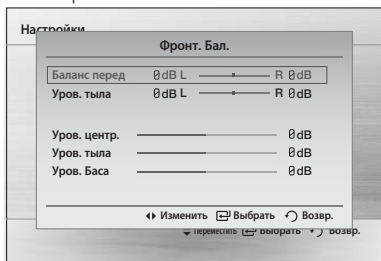

Нажмите кнопки ▲▼ для выбора и настройки громкоговорителя.

Нажмите кнопки ◀▶ для установки настроек.

Регулировка баланса фронтальных/задних громкоговорителей

- Вы можете установить значения между 0 и -6.
- По мере приближения к значению -6 громкость уменьшается.

Регулировка громкости центральной/задних громкоговорителей/сабвуфера

- Уровень может быть ступенчато отрегулирован в пределах между +6 дБ и -6 дБ.
- По мере приближения к значению +6 дБ громкость увеличивается, а по мере приближения к значению -6 дБ она уменьшается.

Время задержки

Если нет возможности установить громкоговорители на одинаковых расстояниях от зоны прослушивания, вы можете отрегулировать время задержки аудио сигналов, подающихся на центральный и задние громкоговорители.

Также можно установить тест-тон в данном режиме.

Установка времени задержки

При воспроизведении шестиканального (5.1 CH) сигнала окружающего звука наилучший эффект ощущается, если расстояние между вами и всеми громкоговорителями одинаково. Поскольку звук достигает положения прослушивания в разное время, в зависимости от размещения громкоговорителей, можно скорректировать эту разницу, добавив эффект задержки для звука из центрального и задних громкоговорителей.

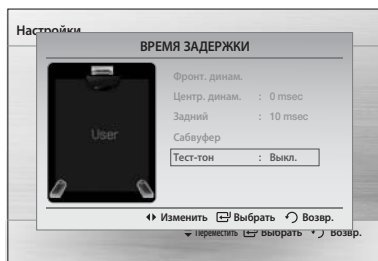

ПРИМЕЧАНИЕ

- Меню Время задержки будет активно только при воспроизведении источника сигнала 5.1.
- В данном режиме настроить центральный и задние громкоговорители нельзя, если размер центрального или задних громкоговорителей установлен на Нет.

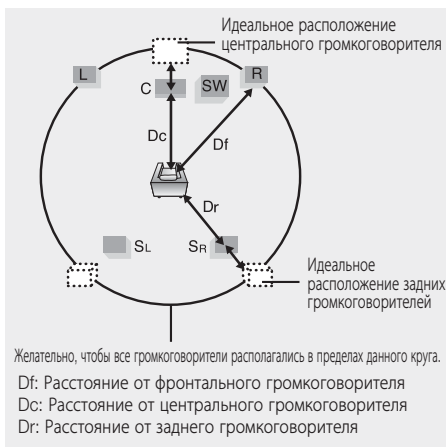

Настройка центрального громкоговорителя

Если расстояние Dc равно и больше расстояния Df (см. рисунок), установите время задержки 0 мс. В других случаях выбирайте время задержки в соответствии с таблицы.

Расстояние между Df и Dc	0,00 м	0,34 м	0,68 м	1,06 м	1,40 м	1,76 м
Время задержки	00 мс	01 мс	02 мс	03 мс	04 мс	05 мс

Настройка задних громкоговорителей

Если расстояние Dc равно и больше расстояния Dr (см. рисунок), установите время задержки 0 мс. В других случаях выбирайте время задержки в соответствии с таблицы.

Расстояние между Dr и Dc	0,00 м	1,06 м	2,11 м	3,16 м	3,62 м	5,29 м
Время задержки	00 мс	03 мс	06 мс	09 мс	12 мс	15 мс

ПРИМЕЧАНИЕ

- В случае системы **PL II** (Dolby Pro Logic II), для каждого из ее режимов может быть установлено свое время задержки.
- В случае систем AC-3 и DTS время задержки может быть установлено в пределах между 00 и 15 мс.
- Задержку в канале центрального громкоговорителя можно регулировать только для дисков с 5.1-канальной звуковой дорожкой.

Тест-тон

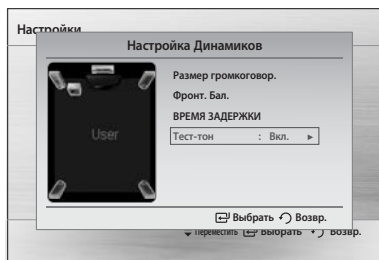

Используйте тест-тон для того, чтобы проверить подключение громкоговорителей.

- Нажмите кнопки **◀▶** для выбора **Вкл.**
- Тест-тон подается на **Передний левый → центральный → Передний правый → задний правый → задний левый громкоговорители → сабвуфер** по порядку.
Чтобы остановить тест-тон, нажмите кнопку **ENTER**.

DRC (Сжатие динамического диапазона)

Эта функция балансирует диапазон между самыми громкими и самыми тихими звуками. Она позволяет вам использовать преимущества звучания системы Dolby Digital при просмотре кинофильмов на небольшой громкости в ночные часы.

- Можно выбрать одно из следующих значений: Выкл., 2/8, 4/8, 6/8, Полн.

AV-SYNC

Видео и аудио синхронизация могут не совпасть с цифровым телевизором. В данном случае установите время задержки аудио таким же как и видео.

- Можно установить время задержки аудио от 0 до 300 мс. Установите оптимальное значение.

HDMI-ЗВУК

Вы можете включить или выключить передачу аудиосигнала по HDMI-кабелю.

- Вкл.:** По HDMI-кабелю будут передаваться видео- и аудиосигналы, причем звук будет воспроизводиться только громкоговорителями телевизора.
- Выкл.:** Видеосигнал будет передаваться только по HDMI-кабелю, а звук будет воспроизводиться только громкоговорителями домашнего кинотеатра.

Настройка

ПРИМЕЧАНИЕ

- Настройка по умолчанию: HDMI Audio Off.
- Для громкоговорителей телевизора звуковой сигнал HDMI AUDIO автоматически преобразуется в двухканальный формат.
- Если режим АУДИО HDMI включен, функция PL II /DSP EQ /P.BASS не работает.

Оптимизация эквалайзера

Автоматически установите эквалайзер в оптимальное положение в зависимости от региона.

- **Выкл.:** Эквалайзер выключен.
- **Вкл.:** Эквалайзер включен.

Система

Начальная настройка

Используя начальную настройку, можно установить язык и формат ТВ-экрана.

ПРИМЕЧАНИЕ

- При подключенном кабеле HDMI формат ТВ-экрана не отображается, а его значение автоматически устанавливается на 16:9 широкоформ.

Регистрация DivX(R)

Просмотр регистрационного кода DivX(R) VOD для приобретения и воспроизведения поддерживаемого DivX(R) VOD.

Язык

Можно выбрать язык экрана, меню диска и т.д.

ЭКР. МЕНЮ	Выберите язык экрана.
Disc Menu	Выберите язык меню диска.
Audio	Выберите язык аудиодорожки диска.
Subtitle	Выберите язык субтитров диска.

- ※ Для выбора другого языка выберите пункт ДРУГОЕ меню диска, аудио или субтитров и введите код языка для вашей страны (см. стр 37).
- ※ Нельзя выбрать ДРУГОЕ в экранном меню.

ПРИМЕЧАНИЕ

- Выбранный язык появится только если он присутствует на диске.

Безопасность

Функция Родительский контроль работает совместно с DVD, которым присвоен рейтинг, который помогает контролировать вид DVD для просмотра семьей. На диске может быть до 8 возрастных категорий.

Родительские ограничения

Выберите возрастную категорию.

Чем выше возрастная категория, тем больше диск содержит сцен для взрослых. Например, если выбран Уровень 6, то диски, которым их издатель присвоил Уровень 7 и 8, воспроизводиться не будут.

Введите пароль и нажмите кнопку **ENTER**.

- Пароль по умолчанию – «7890».

- По завершении настройки вы вернетесь в предыдущее меню.

Изменить пароль

Выберите **Change** и введите 4-значный пароль с помощью кнопок на пульте.



Если вы забыли пароль

1. Достаньте диск.
2. Нажмите и удерживайте кнопку **STOP** (■) на пульте в течение 5 секунд. Для всех настроек будут установлены параметры по умолчанию.

Поддержка

Информация о продукте

Введите сведения об изделии: код модели, версия ПО и т.д.

Воспроизведение дисков

1. Нажмите кнопку **ОТКРЫТЬ/ЗАКРЫТЬ** (▲) .
2. Аккуратно положите диск в отсек так, чтобы сторона диска с этикеткой находилась сверху.
3. Нажмите кнопку **ОТКРЫТЬ/ЗАКРЫТЬ** (▲), чтобы закрыть отсек.

ПРИМЕЧАНИЕ

- Функция возобновления воспроизведения: Когда вы останавливаете воспроизведение диска, устройство запоминает место остановки, поэтому при нажатии кнопки **PLAY** воспроизведение начнется с предыдущего места. (Данная функция работает только с DVD).
 - Нажмите кнопку **STOP** дважды во время воспроизведения для отключения этой функции.
 - Если на устройстве или пульте в течение 3 минут не нажимаются кнопки, когда устройство находится в режиме Пауза, то оно перейдет в режим СТОП.
 - Начальный экран может отличаться в зависимости от содержимого диска.
 - Контрафактные диски не будут воспроизводиться на данном кинотеатре, поскольку это противоречит рекомендациям CSS (Content Scrambling System- - система шифрования содержимого).
- *  появится, если нажата неправильная кнопка.

Экранная заставка/Режим энергосбережения

- Если устройство находится в режиме бездействия в течение 5 мин, на ТВ-экране появляется экранная заставка.
- Устройство автоматически выключается после нахождения в режиме экранной заставки в течение 25 минут.

Воспроизведение дисков Audio CD(CD-DA)/MP3/WMA

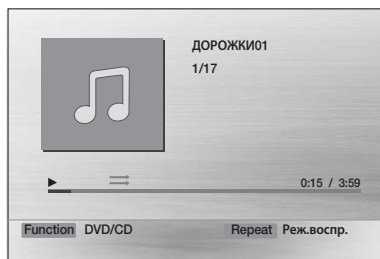

1. Загрузите Audio CD(CD-DA) или MP3-диск в привод.
 - Если вставлен Audio CD, первая дорожка включится автоматически.
 - Нажмите кнопки **◀◀▶▶**, чтобы выбрать предыдущую/следующую дорожку.
 - Если выбран MP3/WMA-диск, нажмите кнопки **◀▶**, чтобы выбрать **Музыка**, затем нажмите кнопку **ENTER**.
 - Нажмите кнопки **▲▼◀▶**, чтобы выбрать нужный файл, а затем нажмите кнопку **ENTER**.
 - Нажмите кнопки **◀▶▶**, чтобы выбрать предыдущую/следующую страницу.
2. Нажмите кнопку **STOP** (■), чтобы остановить воспроизведение.

ПРИМЕЧАНИЕ

- Некоторые компакт-диски MP3/WMA воспроизводиться не будут из-за неподдерживаемого режима записи.
- Информация о MP3-диске, отображаемая на экране, зависит от того, в каком формате были записаны MP3/WMA-дорожки этого диска.
- Защищенные файлы формата WMA-DRM воспроизводиться не будут.

Основные функции

Воспроизведение файлов JPEG

Вы можете записать на компакт-диск снимки, сделанные на цифровой фотокамере или видеокамере, а также JPEG-файлы со своего ПК и затем просматривать их с помощью домашнего кинотеатра.

1. Поместите диск с файлами JPEG в отсек для диска.
2. Нажмите кнопки ◀▶, чтобы выбрать **Photo**, затем нажмите кнопку **ENTER**.
3. Нажмите кнопки ▲▼, чтобы выбрать папку, а затем нажмите кнопку **ENTER**.
4. Нажмите кнопки ▲▼, чтобы выбрать фотографию, а затем нажмите кнопку **ENTER**.
 - Отобразится выбранный файл и начнется слайд-шоу.
 - Чтобы остановить слайд-шоу, нажмите кнопку **PAUSE (II)**.
 - К предыдущему/следующему файлу можно перейти, нажав в режиме слайдшоу кнопки ◀▶.

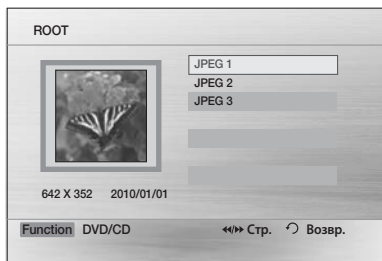

Функция поворот



Нажмите кнопку **ЗЕЛЕНАЯ (B)** или **ЖЕЛТАЯ (C)** в режиме ПАУЗА.

- Кнопка **ЗЕЛЕНАЯ (B)** : повернуть на 90° против часовой стрелки.
- Кнопка **ЖЕЛТАЯ (C)** : повернуть на 90° по часовой стрелке.

ПРИМЕЧАНИЕ

- Максимальные разрешения, поддерживаемые данным изделием, 5120 x 3480 (или 19,0 Мпикс.) для стандартных JPEG-файлов и 2048 x 1536 (или 3,0 Мпикс.) для прогрессивных файлов.

Использование функции воспроизведения

Поиск вперед/назад



Нажмите кнопки ◀▶ для использования функции поиска.

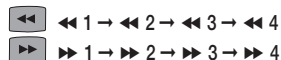

ПРИМЕЧАНИЕ

- В режиме поиска звук не воспроизводится.

Пропуск сцен/песен



Нажмите кнопки ◀◀▶▶.

- Каждый раз при нажатии кнопки во время воспроизведения начинается воспроизведение предыдущей или следующей части, дорожки или папки (файла).
- При этом нельзя пропустить несколько частей подряд.

Замедленное воспроизведение



Нажмите кнопку **PAUSE (II)**, а затем кнопку ▶▶ для замедленного воспроизведения.

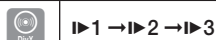
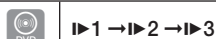

ПРИМЕЧАНИЕ

- Во время замедленного воспроизведения звук отключается.
- Замедленное воспроизведение в обратном направлении не работает.

Пошаговое воспроизведение



Нажмите кнопку **PAUSE** несколько раз подряд.

- Изображение отображается на один кадр вперед каждый раз при нажатии кнопки во время воспроизведения.

ПРИМЕЧАНИЕ

- Во время пошагового воспроизведения звук отключается.

5-минутный пропуск



Во время воспроизведения нажмите кнопку ◀▶.

- Каждый раз при нажатии кнопки ▶ происходит переход на 5 мин. вперед.
- Каждый раз при нажатии кнопки ◀ происходит переход на 5 мин. назад.

ПРИМЕЧАНИЕ

- Данная функция доступна только на дисках DivX.

Использование меню диска



Вы можете использовать меню для выбора языка звукового сопровождения, языка субтитров, профиля, и т.п.

1. Во время воспроизведения нажмите кнопку **DISC MENU** на пульте.
2. Нажмите кнопки ▲▼◀▶, сделайте выбор, а затем нажмите кнопку **ENTER**.



ПРИМЕЧАНИЕ

- Меню диска может выглядеть по-разному или быть недоступным в зависимости от диска.

Использование меню Title



На дисках DVD, содержащих несколько фильмов, вы можете просмотреть название каждого из них.

1. Во время воспроизведения нажмите кнопку **TITLE MENU** на пульте.
2. Нажмите кнопки ▲▼◀▶, сделайте выбор, а затем нажмите кнопку **ENTER**.



ПРИМЕЧАНИЕ

- Меню диска может выглядеть по-разному или быть недоступным в зависимости от диска.

Основные функции

Повторное воспроизведение



повтор DVD/DivX

Функция повторного воспроизведения позволяет повторить фильм, часть или фрагмент (A-B Repeat) DVD/DivX-диска.

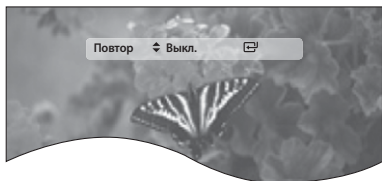

1. Во время воспроизведения DVD/DivX-диска нажмите кнопку **REPEAT** на пульте.
2. Нажмите кнопки **▲▼**, чтобы выбрать нужный режим повтора, а затем нажмите кнопку **ENTER**.
3. Нажмите кнопки **▲▼**, чтобы выбрать **OFF** для возврата к нормальному воспроизведению, затем нажмите кнопку **ENTER**.



	Фильм → Часть → A → Выкл.
	Дорожки → Папки → Диска → Выкл.

Повтор CD/MP3

1. Во время воспроизведения CD/MP3-диска нажмите кнопку **REPEAT** несколько раз подряд и выберите режим повтора.

	⇒ → C → A-B → Z → A-B (Обычное воспроизведение → Повторное воспроизведение дорожки → Повторное воспроизведение всего диска → Воспроизведение в случайном порядке → Повторное воспроизведение фрагмента A-B)
	⇒ → C → C → A-B → Z (Обычное воспроизведение → Повторное воспроизведение дорожки → Повторное воспроизведение всей папки → Повторное воспроизведение всего диска → Воспроизведение в случайном порядке)

Повтор фрагмента A-B



Можно повторно воспроизводить выбранный фрагмент на DVD- или компакт-диске.

1. Во время воспроизведения DVD/CD-диска нажмите кнопку **REPEAT** на пульте.
2. Для DVD нажмите кнопки **▲▼**, чтобы выбрать **A-B**. Для CD нажмите кнопку **REPEAT** несколько раз, пока не появится **A-B**.
3. Нажмите кнопку **ENTER**, когда вы хотите начать воспроизведение (A).
4. Нажмите кнопку **ENTER**, когда вы хотите остановить воспроизведение (B).
5. Чтобы вернуться к нормальному воспроизведению, для DVD нажмите кнопки **▲▼**, чтобы выбрать **OFF**. Для CD нажмите кнопку **REPEAT**, чтобы выбрать **⇒**.



ПРИМЕЧАНИЕ

- Функция повтора фрагмента A-B не работает при воспроизведении дисков DivX, MP3 и JPEG.

Отображение информации о диске

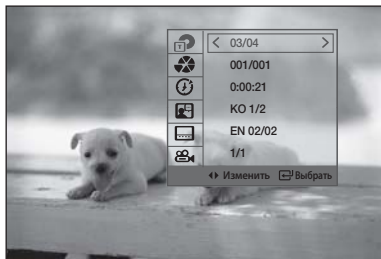

1. Во время воспроизведения нажмите кнопку **TOOLS** на пульте. 
2. Нажмите кнопки **▲▼**, чтобы выбрать нужный пункт.
3. Нажмите кнопки **◀▶**, чтобы внести изменения в настройки, а затем нажмите кнопку **ENTER**.
- Для некоторых пунктов можно использовать цифры на пульте.
4. Чтобы информация о диске исчезла, нажмите кнопку **TOOLS** снова.

ПРИМЕЧАНИЕ

- При воспроизведении содержимого из меню tools некоторые функции могут быть недоступны в зависимости от диска.
- В зависимости от диска можно выбрать DTS, Dolby Digital или Pro Logic.
- Меню tools может отличаться в зависимости от диска.

меню TOOLS

- **Title** (📀) : Доступ к выбранному фильму при наличии нескольких фильмов на диске.
- **Chapter** (🌀) : Большинство DVD записаны по частям для быстрого нахождения нужной части.
- **Playing time** (🕒) : Воспроизведение фильма от нужного времени. Необходимо ввести время начала воспроизведения. Функция поиска по времени не работает на некоторых дисках.

- **Audio** (🔊) : Относится к языку звуковой дорожки фильма. На DVD-диске может быть до 8 языков.
- **Subtitle** (📄) : Относится к языку субтитров диска. Можно выбрать язык субтитров или отключить субтитры. На DVD-диске может быть до 32 языков субтитров.
- **Angle** (👁) : Если на DVD-диске имеется несколько ракурсов одной сцены, можно использовать эту функцию.

Выбор языка аудио



1. Нажмите кнопку **TOOLS**.
2. Нажмите кнопки **▲▼**, чтобы выбрать дисплей **AUDIO** (🔊).
3. Нажмите кнопки **◀▶** или цифры, чтобы выбрать язык.
 - В зависимости от количества языков звукового сопровождения, записанных на DVD-диске, каждый раз при нажатии кнопки выбирается другой язык звукового сопровождения (АНГЛИЙСКИЙ, ИСПАНСКИЙ, ФРАНЦУЗСКИЙ и т.д.).

Основные функции

Выбор языка субтитров



1. Нажмите кнопку **TOOLS**.
2. Нажмите кнопки **▲▼**, чтобы выбрать дисплей **SUBTITLE** ().
3. Нажмите кнопки **◀▶** или цифры, чтобы выбрать язык субтитров.
 - В зависимости от количества языков, записанных на DVD-диске, каждый раз при нажатии кнопки выбирается другой язык субтитров.

ПРИМЕЧАНИЕ

- На некоторых дисках функции выбора языка звукового сопровождения и субтитров могут не работать.
- В файлах формата DivX язык субтитров может отображаться только цифрами.

Субтитры



- Для работы с данной функцией необходимо иметь некоторый опыт по извлечению и редактированию видеоданных.
- Чтобы воспользоваться функцией субтитров, запишите файл субтитров (*.smi) в одной папке с медиафайлом DivX (*.avi) и под таким же именем.
Пример. Корневой каталог Samsung_007CD1.avi
Samsung_007CD1.smi
- Имя файла может состоять максимум из 60 букв и цифр или 30 символов восточноазиатского алфавита (двухбайтовых символов корейского и китайского языков).
- Субтитры файлов DivX *.smi, *.sub, *.srt более 148 кбайт не поддерживаются.

Функция Ракурс



Данная функция позволяет просмотреть один и тот же эпизод фильма в разных ракурсах.

1. Нажмите кнопку **TOOLS**.
2. Нажмите кнопки **▲▼**, чтобы выбрать дисплей **ANGLE** ().
3. Нажмите кнопки **◀▶** или цифры, чтобы выбрать ракурс.

ПРИМЕЧАНИЕ

- Функция Ракурс работает только для дисков, которые содержат информацию о видеозаписи с разных точек.

Режим звучания

P.BASS

Функция P.BASS усиливает низкочастотные составляющие для получения более мощного звучания.



Функция MP3 ENHANCE улучшает качество звука, повышая частоту дискретизации.

Нажмите кнопку **P.BASS**.

2-х канальный источник LPCM	POWER BASS ON → POWER BASS OFF
MP3-файл	POWER BASS ON → POWER BASS OFF → MP3 ENHANCE ON

ПРИМЕЧАНИЕ

- Функция P.BASS доступна только с 2-канальным источником LPCM, например для файлов MP3, DivX, CD и WMA.
- Функция P.BASS не работает в режимах DSP/EQ или Dolby Pro Logic II. Если нажать кнопку P.BASS в режиме DSP/EQ, режим DSP/EQ автоматически отключится и включится функция P. BASS.
- Функция MP3 Enhancement работает только с MP3-файлами.

DSP (Процессор звукового сигнала)/Эквалайзер

- DSP (Процессор звукового сигнала): режимы DSP предназначены для моделирования разнообразного акустического окружения.
- EQ: Чтобы оптимизировать звучание музыки в соответствии с жанром, выберите РОК, ПОП или КЛАССИКА.

Нажмите кнопку **DSP/EQ**.



POPS, JAZZ, ROCK	Выбирайте в зависимости от музыкального жанра ПОП, ДЖАЗ или РОК.
STUDIO	Почувствуйте себя в звукозаписывающей студии.
CLUB	Звук с мощными басами, как в танцевальном клубе.
HALL	Подчеркивается голос певца, как в концертном зале.
MOVIE	Вы находитесь в зале кинотеатра.
CHURCH	Впечатление присутствия в большой церкви.
PASS	Выбирайте данную настройку для обычного прослушивания дисков.

S.VOL (ИНТ. ЗВУК)

Регулировка и стабилизация громкости во избежание резкого изменения громкости при переключении каналов или перемене сцен.

Нажмите кнопку **S.VOL**.

- При нажатии кнопки функция переключается следующим образом:

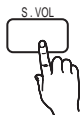

SMART VOLUME ON → SMART VOLUME OFF

Режим Dolby Pro Logic II

Выберите нужный аудиорежим Dolby Pro Logic II.

Нажмите кнопку  **PL II**.



MUSIC	Во время прослушивания музыки звуковые эффекты создадут полное ощущение концертного зала.
CINEMA	Сделайте саундтрек фильма более реальным.
PROLOG	Можно прослушивать источник 2-канального звука в режиме объемного 5.1-канального звучания, когда активны все динамики. - Через отдельные динамики звук может не воспроизводиться в зависимости от входного сигнала.
MATRIX	Слушайте многоканальный объемный звук.
STEREO	Выбирайте эту настройку, чтобы слушать звук только фронтальных громкоговорителей и сабвуфера.

ПРИМЕЧАНИЕ

- При выборе режима Pro Logic II подсоединяйте внешнее устройство к входным гнездам проигрывателя AUDIO (L и R). При подключении только к одному входу (L или R) объемного звука не будет.
- Функция Pro Logic II доступна только в режиме Stereo.

Основные функции

Прслушивание радио

Пульт дистанционного управления

1. Нажмите кнопку **FUNCTION** для выбора **FM**.
2. Настройтесь на нужную станцию.
 - **Автоматическая настройка 1:** При нажатии кнопку **◀▶** выбирается предустановленная станция.
 - **Автоматическая настройка 2:** Нажмите и удерживайте кнопку **TUNING/CH (^v)** для автоматического поиска станций в эфире.
 - **Ручная настройка:** Нажимайте кнопку **TUNING/CH (^v)** для ступенчатой настройки частоты вверх или вниз по диапазону.

Кнопки на устройстве

1. Нажмите кнопку **FUNCTION** (^{FUNC.} ●), чтобы выбрать **FM**.
2. Выберите станцию.
 - **Автоматическая настройка 1:** Нажмите кнопку **STOP** (■), чтобы выбрать **PRESET**, а затем кнопки **◀▶** для выбора предустановленной станции.
 - **Автоматическая настройка 2:** Нажмите кнопку **STOP** (■), чтобы выбрать **MANUAL**, а затем нажмите и удерживайте кнопки **◀▶** для автоматического поиска станций в эфире.
 - **Ручная настройка:** Нажмите кнопку **STOP** (■), чтобы выбрать **MANUAL**, а затем нажмите кнопки **◀▶** для настройки частоты вверх или вниз по диапазону.

Выбор Mono/Stereo

Нажмите кнопку **MO/ST**.

- При нажатии кнопки звук меняется между **STEREO** и **MONO**.
- В зоне слабого сигнала выберите **MONO**, чтобы получить чистое звучание без помех.

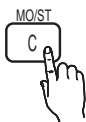

Предварительная настройка на радиостанции

Пример: настройка на FM-станцию с частотой 89,10 МГц.

1. Нажмите кнопку **FUNCTION** для выбора **FM**.
2. Нажмите на кнопку **TUNING/CH (^v)**, чтобы выбрать <89.10>.
3. Нажмите на кнопку **TUNER MEMORY**.
 - На дисплее горит число.
4. Нажмите кнопки **◀▶**, чтобы выбрать номер предустановки.
 - Вы можете выбрать номер от 1 до 15.
5. Опять нажмите на кнопку **TUNER MEMORY**.
 - Нажмите кнопку **TUNER MEMORY**, пока число не исчезло с дисплея.
 - Число исчезнет с дисплея, а станция сохранится в памяти.
6. Для занесения в память настройки на другую станцию, повторите шаги со 2 по 5.
 - Чтобы настроиться на предустановленную станцию, нажимайте кнопки **◀▶** на пульте, чтобы выбрать канал.

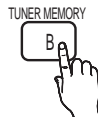

Функция USB

Воспроизведение медиа-файлов с использованием функции USB-хоста

Можно воспроизводить файлы мультимедиа, например фотографии, фильмы и музыку, сохраненные в памяти MP3-плеера, памяти USB или на цифровой фотокамере, с высоким качеством видео и 5.1-канальным звучанием системы домашнего кинотеатра, подключив запоминающее устройство к порту USB домашнего кинотеатра.

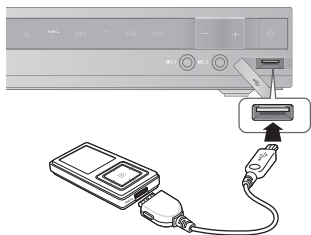

1. Подсоедините устройство USB к порту USB на передней панели системы.
2. Нажмите кнопку **FUNCTION** для выбора USB.
 - На дисплее появится и исчезнет сообщение **USB**.
3. Нажмите кнопки **◀▶**, чтобы выбрать **Video**, **Music** или **Photo**.
 - Выберите файл для воспроизведения.

Безопасное отключение USB

Для предотвращения потери данных, сохраненных в устройстве USB, перед отсоединением кабеля USB выполните операцию безопасного извлечения устройства.

- Нажмите кнопку **ЖЕЛТАЯ (C)**.
 - На дисплее появится сообщение **REMOVE**.
- Отсоедините кабель USB.

ПРИМЕЧАНИЕ

- Для прослушивания музыкальных файлов с помощью 5.1-канальной звуковой системы домашнего кинотеатра, необходимо выбрать режим **Dolby Pro Logic II - Matrix**. (см. стр. 33)
- В режиме USB невозможно изменять разрешения или использовать меню настройки, если к порту USB не подключено устройство USB.

Копирование с компакт-диска



Преобразование звуковых файлов компакт-диска стандарта CDDA (Compact Disc Digital Audio) в файлы формата MP3 перед их отправкой на устройство хранения USB.

1. Подключите устройство USB.
2. Вставьте компакт-диск CDDA в лоток для компакт-дисков.
3. Нажмите кнопку **CD RIPPING**.
 - Чтобы начать копирование текущей дорожки, на пульте дистанционного управления нажмите кнопку **CD RIPPING**, когда дорожка будет воспроизводиться или ее воспроизведение будет приостановлено.
 - Чтобы скопировать все композиции на компакт-диске, нажмите и удерживайте нажатой кнопку **CD RIPPING** на пульте.
 - На дисплее системы отобразится сообщение "FULL CD RIPPING", и начнется копирование.
4. Нажмите кнопку **STOP** (■), чтобы остановить копирование.
 - Когда копирование компакт-диска будет завершено, на устройстве USB будет создан каталог с именем "RIPPING", и скопированный файл будет сохранен в формате "SAM-XXXX".MP3".



ПРИМЕЧАНИЕ

- Во время копирования компакт-диска не нарушайте соединение USB и не отсоединяйте кабель питания. В противном случае могут быть повреждены данные. Чтобы остановить копирование компакт-диска, нажмите кнопку **STOP** и отсоедините устройство USB, когда воспроизведение компакт-диска полностью завершится.
- Если нарушить соединение USB во время копирования компакт-диска, система отключится, и скопированный файл будет невозможно удалить.
- Если подключить устройство USB к системе во время воспроизведения компакт-диска, воспроизведение остановится, а затем возобновится.
- Функцию копирования компакт-дисков невозможно применить к дискам формата DTS-CD.
- Если продолжительность копирования составляет менее 5 секунд, возможно, скопированный файл создан не будет.
- Перезапись компакт-дисков возможна только в том случае, если устройство USB отформатировано в файловой системе FAT. (Файловая система NTFS не поддерживается). Список совместимых устройств можно просмотреть в спецификациях хоста USB.
- Копирование выполняется с обычной скоростью x3. Время копирования для некоторых устройств USB может быть больше обычного.
- Во время копирования компакт-диска звук не выводится.
- Во время копирования компакт-диска не прикасайтесь и не передвигайте устройство.
- Если для параметра HDMI AUDIO установлено значение **On** (Вкл.), функция перезаписи компакт-дисков не поддерживается.

Дополнительная информация

Основные неисправности и их устранение

Если ваша система не работает должным образом, обратитесь к приведенной ниже таблице. Если возникшая у вас проблема не указана в таблице или если приведенные в таблице инструкции не помогли, выключите систему, отсоедините ее сетевой шнур от розетки и обратитесь к ближайшему авторизованному дилеру или в сервисный центр компании Samsung Electronics.

Проблема	Проверка/устранение проблемы
Лоток для диска не открывается.	<ul style="list-style-type: none">• Надежно ли вставлена вилка сетевого шнура в розетку?• Выключите систему, а затем вновь включите ее.
Воспроизведение не начинается.	<ul style="list-style-type: none">• Проверьте региональный номер DVD. DVD-диски, купленные за границей, могут не воспроизводиться.• Диски CD-ROM и DVD-ROM не воспроизводятся на данном устройстве.• Проверьте возрастную категорию.
Воспроизведение не начинается сразу же после того, как вы нажали кнопку Play/Pause.	<ul style="list-style-type: none">• Проверьте, нет ли на диске царапин и не деформирован ли он.• Протрите диск, чтобы удалить с него загрязнения.
Звук не воспроизводится.	<ul style="list-style-type: none">• Звук не слышен в режимах ускоренного, замедленного и покадрового воспроизведения.• Правильно ли подсоединены громкоговорители? Правильно ли выполнена настройка конфигурации громкоговорителей вашей акустической системы?• Нет ли на диске серьезных повреждений?
Звук слышен лишь из нескольких громкоговорителей, а не из всех шести.	<ul style="list-style-type: none">• На некоторых DVD-дисках звук воспроизводится только из фронтальных громкоговорителей.• Проверьте, правильно ли подсоединены громкоговорители.• Отрегулируйте громкость.• При прослушивании компакт-дисков, радиостанций и телевизора звук воспроизводится только через фронтальные громкоговорители. Чтобы задействовать все шесть громкоговорителей, выберите "PROLOG", нажав на кнопку  PL II (Dolby Pro Logic II) на пульте.
Не воспроизводится 5.1-канальный звук системы Dolby Digital.	<ul style="list-style-type: none">• Есть ли на диске маркировка "Dolby Digital 5.1CH"? 5.1-канальный окружающий звук воспроизводится только в том случае, если он записан на диске.• Установлено ли в меню для параметров звука значение Dolby Digital 5.1CH?
Пульт дистанционного управления не работает.	<ul style="list-style-type: none">• Пользуетесь ли вы пультом дистанционного управления на допустимом расстоянии от системы и под допустимым углом к ней?• Не разрядились ли батареи в пульте дистанционного управления?• Правильно ли вы выбрали для пульта дистанционного управления режим управления устройством (DVD RECEIVER/TV)?
<ul style="list-style-type: none">• Диск вращается, но изображение не появляется.• Плохое качество изображения и изображение дрожит.	<ul style="list-style-type: none">• Включен ли ваш телевизор?• Правильно ли подсоединены кабели для видеосигнала?• Нет ли на диске загрязнений и не поврежден ли он?• Может оказаться невозможным воспроизвести некоторые диски из-за плохого качества их изготовления.
Функции выбора языка звукового сопровождения или субтитров не работают.	<ul style="list-style-type: none">• Нельзя настроить язык и субтитры, если на диске нет функции настроек языка и субтитров.
Меню диска/фильма не появляется на экране даже при выборе функции Disc/Title.	<ul style="list-style-type: none">• Имеется ли меню на этом диске?
Невозможно изменить формат кадра воспроизводимого изображения.	<ul style="list-style-type: none">• Вы можете просматривать DVD-диски, на которых изображение записано с форматом кадра 16:9, в режимах 16:9 широкоформ, 4:3 LETTER BOX или 4:3 весь экр, но диски, на которых изображение записано с форматом кадра 4:3, могут просматриваться только с форматом кадра 4:3. Посмотрите информацию о диске на его коробке, и затем выберите подходящий формат кадра.

Проблема	Проверка/устранение проблемы
<ul style="list-style-type: none"> • Устройство не работает. (Пример: отключилось питание, клавиша на передней панели не функционирует или слышен необычный шум). • Устройство не работает должным образом. 	<ul style="list-style-type: none"> • Нажмите и удерживайте кнопку STOP (■) на пульте в течение 5 секунд без диска (функция сброса). <p>При использовании этой функции стираются все сделанные вами настройки. Не пользуйтесь этой функцией без необходимости.</p>
<p>Вы забыли пароль для установки возрастной категории.</p>	<ul style="list-style-type: none"> • Если на дисплее главного устройства отображается сообщение "NO DISC", на пульте ДУ нажмите и удерживайте кнопку STOP (■) в течение 5 секунд. "На дисплее появится INIT" и для всех настроек будут установлены параметры по умолчанию. Затем нажмите кнопку POWER. <p>При использовании этой функции стираются все сделанные вами настройки. Не пользуйтесь этой функцией без необходимости.</p>
<p>Вы не можете принимать радиопередачи.</p>	<ul style="list-style-type: none"> • Правильно ли подсоединена антенна? • Если принимаемый комнатной антенной сигнал слишком слабый, установите наружную FM-антенну в месте, где обеспечивается хороший прием.

Перечень кодов языков

Введите соответствующий код для пункта ДРУГОЕ меню диска, аудио или субтитров. (см. стр. 26).

Код	Язык	Код	Язык	Код	Язык	Код	Язык	Код	Язык	Код	Язык
1027	Afar	1142	Greek	1239	Interlingue	1345	Malagasy	1482	Kirundi	1527	Tajik
1028	Abkhazian	1144	English	1245	Inupiak	1347	Maori	1483	Romanian	1528	Thai
1032	Afrikaans	1145	Esperanto	1248	Indonesian	1349	Macedonian	1489	Russian	1529	Tigrinya
1039	Amharic	1149	Spanish	1253	Icelandic	1350	Malayalam	1491	Kinyarwanda	1531	Turkmen
1044	Arabic	1150	Estonian	1254	Italian	1352	Mongolian	1495	Sanskrit	1532	Tagalog
1045	Assamese	1151	Basque	1257	Hebrew	1353	Moldavian	1498	Sindhi	1534	Setswana
1051	Aymara	1157	Persian	1261	Japanese	1356	Marathi	1501	Sangro	1535	Tonga
1052	Azerbaijani	1165	Finnish	1269	Yiddish	1357	Malay	1502	Serbo-Croatian	1538	Turkish
1053	Bashkir	1166	Fiji	1283	Javanese	1358	Maltese	1503	Singhalese	1539	Tsonga
1057	Byelorussian	1171	Faeroese	1287	Georgian	1363	Burmese	1505	Slovak	1540	Tatar
1059	Bulgarian	1174	French	1297	Kazakh	1365	Nauru	1506	Slovenian	1543	Twi
1060	Bihari	1181	Frisian	1298	Greenlandic	1369	Nepali	1507	Samoan	1557	Ukrainian
1069	Bislama	1183	Irish	1299	Cambodian	1376	Dutch	1508	Shona	1564	Urdu
1066	Bengali; Bangla	1186	Scots Gaelic	1300	Canada	1379	Norwegian	1509	Somali	1572	Uzbek
1067	Tibetan	1194	Galician	1301	Korean	1393	Occitan	1511	Albanian	1581	Vietnamese
1070	Breton	1196	Guarani	1305	Kashmiri	1403	(Afar) Oromo	1512	Serbian	1587	Volapuk
1079	Catalan	1203	Gujarati	1307	Kurdish	1408	Oriya	1513	Siswati	1613	Wolof
1093	Corsican	1209	Hausa	1311	Kirghiz	1417	Punjabi	1514	Sesotho	1632	Xhosa
1097	Czech	1217	Hindi	1313	Latin	1428	Polish	1515	Sundanese	1665	Yoruba
1103	Welsh	1226	Croatian	1326	Lingala	1435	Pashto, Pushto	1516	Swedish	1684	Chinese
1105	Danish	1229	Hungarian	1327	Laotian	1436	Portuguese	1517	Swahili	1697	Zulu
1109	German	1233	Armenian	1332	Lithuanian	1463	Quechua	1521	Tamil		
1130	Bhutani	1235	Interlingua	1334	Latvian, Lettish	1481	Rhaeto-Romance	1525	Tegulu		

Дополнительная информация

Технические характеристики

Общие сведения	Вес	2,6 кг
	Размеры	430 (Ш) x 60 (В) x 290 (Г) мм
	Рабочая температура окружающей среды	+5°C~+35°C
	Диапазон относительной влажности	10% - 75%
FM-тuner	Соотношение сигнал/шум	70 дБ
	Предельная чувствительность	10 дБ
	Общие гармонические искажения	0.5 %
Диск	DVD (Универсальный цифровой диск)	Скорость чтения: 3,49 ~ 4,06 м/сек. Приблизительное время воспроизведения (односторонний однослойный диск): 135 мин.
	CD: 12 см (КОМПАКТ ДИСК)	Скорость чтения: 4,8 ~ 5,6 м/сек. Макс. время воспроизведения: 74 мин.
	CD: 8 см (КОМПАКТ ДИСК)	Скорость чтения: 4,8 ~ 5,6 м/сек. Макс. время воспроизведения: 20 мин.
Видеовыход	Композитный видеосигнал	480i(576i) 1 канал: 1,0 Вп-п (на нагрузке 75 Ω)
	Компонентный видеосигнал	480i(576i) Y : 1,0 Вп-п (на нагрузке 75 Ω) Pr: 0,70 Вп-п (на нагрузке 75 Ω) Pb: 0,70 Вп-п (на нагрузке 75 Ω)
Видео/Аудио	HDMI	1080p, 1080i, 720p, 480p(576p)
Усилитель	Выход фронтального громкоговорителя	83Вт x 2(3Ω)
	Выход центрального громкоговорителя	83Вт (3Ω)
	Выход заднего громкоговорителя	83Вт x 2(3Ω)
	Выход сабвуфера	85Вт (3Ω)
	Диапазон воспроизводимых частот	20Гц~20КГц
	Соотношение сигнал/шум	65дБ
	Разделение каналов	60дБ
	Чувствительность входа	(AUX)400mВ

*: Номинальные технические характеристики

- Samsung Electronics Co., Ltd сохраняет за собой право изменять технические характеристики без предварительного уведомления.
- Масса и габаритные размеры являются приблизительными.
- Конструкция и характеристики устройства могут изменяться без предварительного уведомления.
- Характеристики электропитания и потребления электроэнергии указаны на наклейке на корпусе устройства.

HT-C450N

	Акустическая система	5.1-канальная акустическая система			
		Фронтальные	Задние	Центральный	Сабвуфер
Громкоговоритель	Сопротивление	3 Ω	3 Ω	3 Ω	3 Ω
	Диапазон воспроизводимых частот	140Гц~20КГц	140Гц~20КГц	140Гц~20КГц	40Гц~160Гц
	Выходной уровень звукового давления	86дБ/Вт/М	86дБ/Вт/М	86дБ/Вт/М	88дБ/Вт/М
	Номинальная входная мощность	83Вт	83Вт	83Вт	85Вт
	Максимальная входная мощность	166Вт	166Вт	166Вт	170Вт
	Габариты (В x Ш x Г)	Фронтальные: 90 x 141,5 x 68,5 мм Задние: 84 x 104,5 x 68,5 мм Центральный: 360 x 74,5 x 68,5 мм Сабвуфер: 155 x 350 x 285 мм			
	Масса	Фронтальные: 0,58 кг, Центральный: 0,57 кг Задние: 0,4 кг, сабвуфер: 3,8 кг			

HT-C453N

	Акустическая система	5.1-канальная акустическая система			
		Фронтальные	Задние	Центральный	Сабвуфер
Громкоговоритель	Сопротивление	3 Ω	3 Ω	3 Ω	3 Ω
	Диапазон воспроизводимых частот	140Гц~20КГц	140Гц~20КГц	140Гц~20КГц	40Гц~160Гц
	Выходной уровень звукового давления	86дБ/Вт/М	86дБ/Вт/М	86дБ/Вт/М	88дБ/Вт/М
	Номинальная входная мощность	83Вт	83Вт	83Вт	85Вт
	Максимальная входная мощность	166Вт	166Вт	166Вт	170Вт
	Габариты (В x Ш x Г)	Фронтальные: 90 x 1200 x 119 мм (основание стойки: 250 x 250) Задние: 84 x 104,5 x 68,5 мм Центральный: 360 x 74,5 x 68,5 мм Сабвуфер: 155 x 350 x 285 мм			
	Масса	Фронтальные: 2,77 кг, Центральный: 0,57 кг Задние: 0,4 кг, сабвуфер: 3,8 кг			

HT-C455N

	Акустическая система	5.1-канальная акустическая система		
		Фронтальные/Задние	Центральный	Сабвуфер
Громкоговоритель	Сопротивление	3 Ω	3 Ω	3 Ω
	Диапазон воспроизводимых частот	140Гц~20КГц	140Гц~20КГц	40Гц~160Гц
	Выходной уровень звукового давления	86дБ/Вт/М	86дБ/Вт/М	88дБ/Вт/М
	Номинальная входная мощность	83Вт	83Вт	85Вт
	Максимальная входная мощность	166Вт	166Вт	170Вт
	Габариты (В x Ш x Г)	Фронтальные/Задние: 90 x 1200 x 119 мм (основание стойки: 250 x 250) Центральный: 360 x 74,5 x 68,5 мм Сабвуфер: 155 x 350 x 285 мм		
	Масса	Фронтальные/Задние: 2,77 кг, Центральный: 0,57 кг Сабвуфер: 3,8 кг		

Связывайтесь с SAMSUNG по всему миру

Если у вас есть предложения или вопросы по продуктам Samsung, связывайтесь с информационным центром Samsung.

Area	Contact Center ☎	Web Site
■ North America		
Canada	1-800-SAMSUNG (726-7864)	www.samsung.com
Mexico	01-800-SAMSUNG (726-7864)	www.samsung.com
U.S.A	1-800-SAMSUNG (726-7864)	www.samsung.com
■ Latin America		
Argentina	0800-333-3733	www.samsung.com
Brazil	0800-124-421 4004-0000	www.samsung.com
Chile	800-SAMSUNG (726-7864)	www.samsung.com
Nicaragua	00-1800-5077267	www.samsung.com
Honduras	800-7919267	www.samsung.com
Costa Rica	0-800-507-7267	www.samsung.com
Ecuador	1-800-10-7267	www.samsung.com
El Salvador	800-6225	www.samsung.com
Guatemala	1-800-299-0013	www.samsung.com
Jamaica	1-800-234-7267	www.samsung.com
Panama	800-7267	www.samsung.com
Puerto Rico	1-800-682-3180	www.samsung.com
Rep. Dominica	1-800-751-2676	www.samsung.com
Trinidad & Tobago	1-800-SAMSUNG (726-7864)	www.samsung.com
Venezuela	0-800-100-5303	www.samsung.com
Colombia	01-8000112112	www.samsung.com
■ Europe		
Austria	0810 - SAMSUNG (7267864, € 0.07/min)	www.samsung.com
Belgium	02-201-24-18	www.samsung.com/ be (Dutch) www.samsung.com/ be_fr (French)
Czech	800 - SAMSUNG (800-726786)	www.samsung.com
Denmark	70 70 19 70	www.samsung.com
Finland	030 - 6227 515	www.samsung.com
France	01 48 63 00 00	www.samsung.com
Germany	01805 - SAMSUNG (726-7864 € 0,14/Min)	www.samsung.com
Hungary	06-80-SAMSUNG (726-7864)	www.samsung.com
Italia	800-SAMSUNG (726-7864)	www.samsung.com
Luxemburg	261 03 710	www.samsung.com
Netherlands	0900-SAMSUNG (0900-7267864) (€ 0,10/Min)	www.samsung.com
Norway	815-56 480	www.samsung.com
Poland	0 801 1SAMSUNG (172678) 022-607-93-33	www.samsung.com
Portugal	80820-SAMSUNG (726-7864)	www.samsung.com
Slovakia	0800-SAMSUNG (726-7864)	www.samsung.com
Spain	902 - 1 - SAMSUNG (902 172 678)	www.samsung.com
Sweden	0771 726 7864 (SAMSUNG)	www.samsung.com
U.K	0845 SAMSUNG (7267864)	www.samsung.com
Eire	0818 717100	www.samsung.com

Area	Contact Center ☎	Web Site
Switzerland	0848 - SAMSUNG (7267864, CHF 0.08/min)	www.samsung.com/ch www.samsung.com/ ch_fr (French)
Lithuania	8-800-77777	www.samsung.com
Latvia	8000-7267	www.samsung.com
Estonia	800-7267	www.samsung.com
■ CIS		
Russia	8-800-555-55-55	www.samsung.com
Georgia	8-800-555-555	
Armenia	0-800-05-555	
Azerbaijan	088-55-55-555	
Kazakhstan	8-10-800-500-55-500	
Uzbekistan	8-10-800-500-55-500	www.samsung.com
Kyrgyzstan	00-800-500-55-500	www.samsung.com
Tadjikistan	8-10-800-500-55-500	www.samsung.com
Ukraine	0-800-502-000	www.samsung.ua www.samsung.com/ ua_ru
Belarus	810-800-500-55-500	
Moldova	00-800-500-55-500	
■ Asia Pacific		
Australia	1300 362 603	www.samsung.com
New Zealand	0800 SAMSUNG (0800 726 786)	www.samsung.com
China	400-810-5858 010-6475 1880	www.samsung.com
Hong Kong	(852) 3698-4698	www.samsung.com/ hk www.samsung.com/ hk_en/
India	3030 8282 1800 110011 1800 3000 8282 1800 266 8282	www.samsung.com
Indonesia	0800-112-8888 021-5699-7777	www.samsung.com
Japan	0120-327-527	www.samsung.com
Malaysia	1800-88-9999	www.samsung.com
Philippines	1-800-10-SAMSUNG (726-7864) 1-800-3-SAMSUNG (726-7864) 1-800-8-SAMSUNG (726-7864) 02-5805777	www.samsung.com
Singapore	1800-SAMSUNG (726-7864)	www.samsung.com
Thailand	1800-29-3232 02-689-3232	www.samsung.com
Taiwan	0800-329-999	www.samsung.com
Vietnam	1 800 588 889	www.samsung.com
■ Middle East & Africa		
Turkey	444 77 11	www.samsung.com
South Africa	0860-SAMSUNG (726-7864)	www.samsung.com
U.A.E	800-SAMSUNG (726-7864)	www.samsung.com
Bahrain	8000-4726	
Jordan	800-22273	



AB57

Данный прибор изготовлен :

Производитель: «Самсунг Электроникс Чуижоу Ко., Лтд.» Ченд-жанг Таун, Хуижоу Сити, Гуангдонг Провинс, Китай
Импортер: ООО «Самсунг Электроникс Рус Компани», 125009, Россия, Москва, Б. Гнездиковский переулок, 1, стр.2.



правильная утилизация данного устройства (Утилизация электрического и электронного оборудования)

(Действует во всех странах Европейского Союза и других странах Европы, принявших систему разделения отходов)

Подобная маркировка на изделии, принадлежностях или в руководстве к нему предупреждает, что по истечении срока службы изделие или электронные принадлежности для него (например, зарядное устройство, наушники, кабель USB) не следует выбрасывать вместе с другим бытовым мусором. Чтобы избежать вредного воздействия на окружающую среду или на здоровье человека от неконтролируемой утилизации отходов, следует отделять маркированные подобным образом изделия от другого мусора для соответствующей переработки и повторного использования в качестве сырья.

За подробной информацией о месте и способе экологически безопасной утилизации бытовым потребителям следует обращаться к продавцу данного изделия или в органы местного самоуправления.

Промышленным потребителям необходимо обратиться к поставщику, чтобы уточнить сроки и условия договора купли-продажи. Подобные изделия и электронные принадлежности не следует утилизировать вместе с другими производственными отходами.

**подлежит использованию по назначению
в нормальных условиях
срок службы : 5 лет.**