

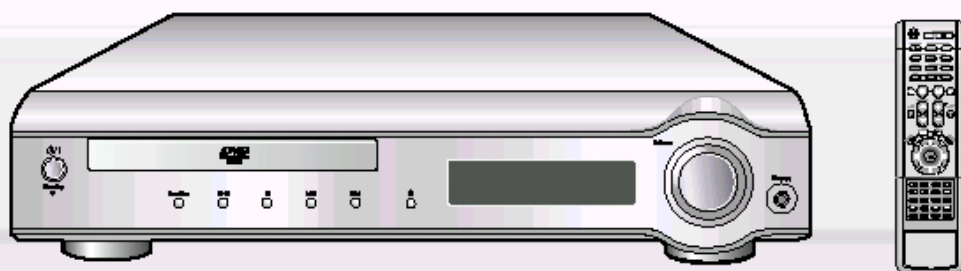

ЦИФРОВАЯ СИСТЕМА ДОМАШНЕГО КИНОТЕАТРА HT-DM150 HT-DM160

Инструкция для пользователя



Предупреждения по технике безопасности

ЛАЗЕРНОЕ ИЗДЕЛИЕ КЛАССА 1

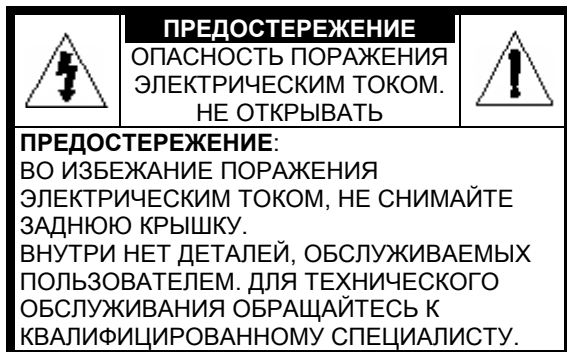

ЛАЗЕРНОЕ ИЗДЕЛИЕ КЛАССА 1

Этот проигрыватель компакт-дисков классифицируется как ЛАЗЕРНОЕ ИЗДЕЛИЕ КЛАССА 1.

Использование органов регулировки или выполнение процедур, не описанных в данной Инструкции, может привести к опасному воздействию луча лазера.

ВНИМАНИЕ - НЕВИДИМЫЙ ЛАЗЕРНЫЙ ЛУЧ. ПРИ СНЯТИИ КОЖУХА И ОТКЛЮЧЕНИИ БЛОКИРОВОЧНЫХ КОНТАКТОВ ИЗБЕГАЙТЕ ПОПАДАНИЯ ПОД ЛУЧ ЛАЗЕРА.



Этот символ указывает, что внутри данного изделия имеются детали, находящиеся под опасным напряжением, которое может привести к поражению электрическим током.



Этот символ указывает, что в документации на изделие имеется важная инструкция по его использованию или обслуживанию.

ПРЕДУПРЕЖДЕНИЕ: Во избежание пожара или поражения электрическим током не допускайте попадания данного изделия под дождь или в условия высокой влажности.

ВНИМАНИЕ: ВО ИЗБЕЖАНИЕ ПОРАЖЕНИЯ ЭЛЕКТРИЧЕСКИМ ТОКОМ, ПОЛНОСТЬЮ ВСТАВЛЯЙТЕ ВИЛКУ В РОЗЕТКУ ТАК, ЧТОБЫ ШИРОКАЯ ПЛАСТИНА ВИЛКИ СОВПАЛА С ШИРОКИМ ОТВЕРСТИЕМ РОЗЕТКИ.

Монтаж сетевой вилки (только в Великобритании)

ВАЖНЫЕ ЗАМЕЧАНИЯ:

Сетевой шнур этого оборудования снабжен прессованной вилкой, содержащей плавкий предохранитель. Номинал предохранителя указан на той поверхности вилки, где расположены контактные штыри и если требуется замена предохранителя, должен использоваться плавкий предохранитель того же номинала, соответствующий стандарту BS1362. Никогда не пользуйтесь вилкой со снятой крышкой отделения для предохранителя. Если эта крышка съемная и потребовалась ее замена, она должна иметь такой же цвет, как цвет предохранителя, вставляемого в отделение для предохранителя. Запасные крышки можно приобрести через дилера, продавшего вам систему. Если вилка, входящая в комплект поставки, не подходит к сетевым розеткам, установленным в вашем доме, или если сетевой шнур слишком короток для подключения к розетке, вы должны подобрать соответствующий удлинитель или проконсультироваться в магазине, в котором купили систему. Однако, если нет никакой альтернативы, кроме как отрезать вилку, выньте из нее предохранитель, а затем избавьтесь от вилки с соблюдением осторожности. Не вставляйте отрезанную вилку в розетку, так как имеется опасность поражения электрическим током при прикосновении к оголенному гибкому проводу. Никогда не пытайтесь вставлять в розетку оголенные провода. Вы всегда должны использовать сетевую вилку и плавкий предохранитель.

ВАЖНО

Провода в сетевом шнуре имеют следующую цветовую маркировку:

СИНИЙ = НЕЙТРАЛЬНЫЙ

КОРИЧНЕВЫЙ = ФАЗА

Так как эти цвета могут не соответствовать цветным меткам, идентифицирующим контакты на вашей вилке, поступайте следующим образом:

Провод с изоляцией СИНЕГО цвета должен быть подсоединен к контакту вилки, помеченному буквой N или имеющему СИНИЙ или ЧЕРНЫЙ цвет. Провод с изоляцией КОРИЧНЕВОГО цвета должен быть подсоединен к контакту вилки, помеченному буквой L или имеющему КОРИЧНЕВЫЙ или КРАСНЫЙ цвет.

ПРЕДУПРЕЖДЕНИЕ: НЕ ПОДСОЕДИНЯЙТЕ НИ ОДИН ИЗ ЭТИХ ПРОВОДОВ К ЗАЗЕМЛЯЮЩЕМУ КОНТАКТУ, КОТОРЫЙ ПОМЕЧЕН БУКВОЙ E ИЛИ СИМВОЛОМ , ИЛИ ИМЕЕТ ЗЕЛЕНый ИЛИ ЗЕЛЕНый И ЖЕЛТЫЙ ЦВЕТ.

Меры предосторожности

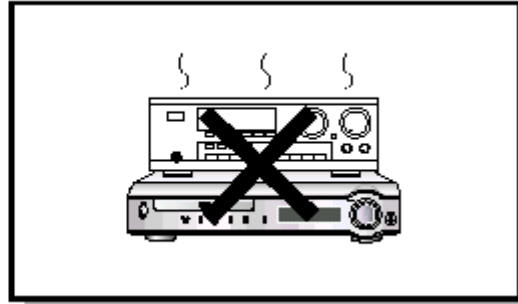
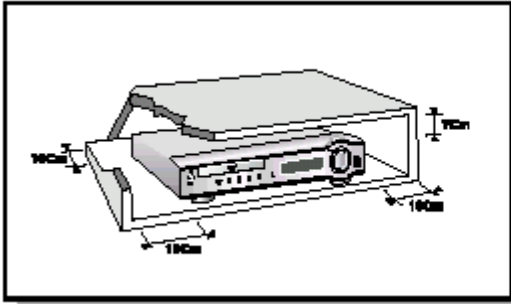

Убедитесь в том, что напряжение сети переменного тока в вашем доме соответствует напряжению питания системы, указанному на паспортной табличке, расположенной на ее задней стенке. Установите систему горизонтально на подходящую поверхность (мебель), оставив вокруг нее достаточно места для вентиляции (7-10 см). Убедитесь в том, что не загорожены вентиляционные отверстия. Не устанавливайте на верхнюю крышку системы другие устройства и иные тяжелые предметы. Не устанавливайте систему на усилитель или другое оборудование, которое может нагреваться. Прежде чем передвигать систему, убедитесь в том, что в лоток для дисков не загружен диск. Эта система предназначена для продолжительной работы. Если вы выключите DVD-проигрыватель, переведя его в режим готовности, вы не отключите тем самым его питания. Чтобы полностью отключить питание системы, необходимо отсоединить вилку ее сетевого шнура от сетевой розетки, особенно если вы не собираетесь пользоваться системой в течение длительного времени.

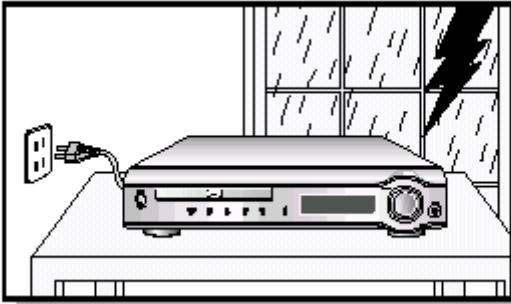

Во время грозы отсоедините сетевой шнур от розетки. Скачки сетевого напряжения, вызванные молнией, могут повредить изделие.

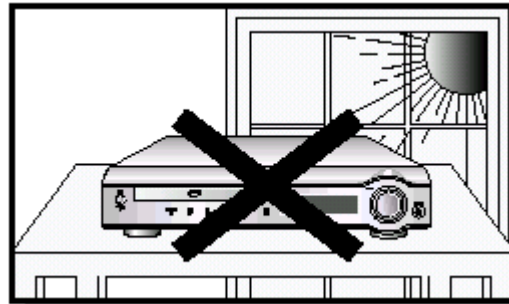

Избегайте воздействия на систему прямого солнечного света и других источников тепла. Это может привести к перегреву системы и нарушению ее нормальной работы.

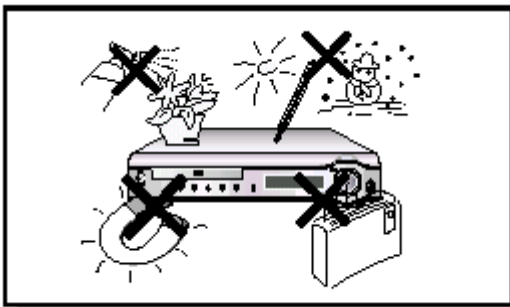

Предохраняйте систему от влаги (не допускайте попадания на нее брызг или капель воды и не ставьте на нее сосуды с водой, например, вазы), от источников тепла (например, камина) и от оборудования, создающего сильные магнитные или электрические поля (например, от близко расположенных громкоговорителей). Если система неисправна, отсоедините сетевой шнур от розетки сети переменного тока. Ваша система не предназначена для коммерческого использования. Используйте ее только в домашних условиях.

Если ваша система или диски подверглись воздействию низких температур, например, во время перевозки в зимнее время, на них может конденсироваться влага. Перед использованием подождите примерно 2 часа до тех пор, пока они не прогреются до комнатной температуры.

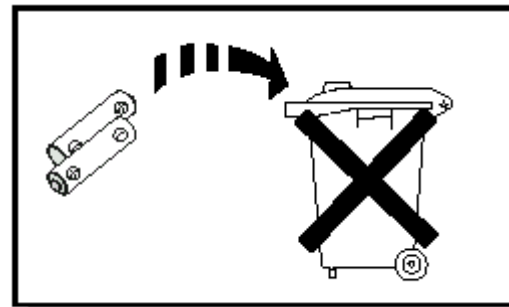

Используемые в этом изделии батареи содержат вещества, вредные для окружающей среды. Не выбрасывайте батареи вместе с обычным бытовым мусором.

Особенности системы

● **Поддержка различных форматов дисков и AM/FM тюнер**

HT-DM150, HT-DM160 сочетает в одной системе проигрыватель, поддерживающий воспроизведение дисков большинства форматов, включая диски DVD, VCD, компакт-диски, MP3-CD, CD-R, CD-RW и DVD-RW и высококачественный AM/FM тюнер.

● **Встроенный 5.1 канальный усилитель**

Система HT-DM150, HT-DM160 оснащена встроенным 5.1 канальным усилителем, позволяющим получить динамичное звучание.

● **Система Dolby Pro Logic II**

Система Dolby Pro Logic II – это новая технология декодирования многоканального аудио сигнала, имеющая ряд преимуществ по сравнению с системой Dolby Pro Logic.

● **Поддержка формата DTS (Digital Theater System)**

DTS – это формат сжатия звука, разработанный компанией Digital Theater Systems Inc. Он позволяет получить полноценный 5.1 канальный звук.

● **Хранитель экрана телевизора**

Спустя 2 минуты после выключения воспроизведения или его приостановки, система HT-DM150, HT-DM160 начинает автоматически поочередно увеличивать и уменьшать яркость телевизионного экрана. Спустя 20 минут после включения режима хранителя экрана, система автоматически переходит в режим энергосбережения.

● **Режим энергосбережения**

Спустя 20 минут после выключения воспроизведения или его приостановки, система HT-DM150, HT-DM160 автоматически выключается.

● **Настройка фонового рисунка для телеэкрана**

Система HT-DM150, HT-DM160 позволяет вам во время просмотра файлов JPEG, диска DVD или Video CD выбрать понравившееся изображение и сохранить его в качестве фонового рисунка.

Содержание

ПОДГОТОВКА К РАБОТЕ	
Предупреждения по технике безопасности	1
Меры предосторожности	2
Особенности системы	3
О дисках	5
Описание системы	7
СОЕДИНЕНИЯ	
Подсоединение громкоговорителей акустической системы	11
Подсоединение выходов видеосигнала к телевизору	14
Соединение с внешним оборудованием	15
Подсоединение антенн	17
Подготовка проигрывателя к работе	19
ИСПОЛЬЗОВАНИЕ ПРОИГРЫВАТЕЛЯ	
Воспроизведение дисков	21
Вывод на экран информации о диске	22
Ускоренное / Замедленное воспроизведение	23
Пропуск эпизодов или дорожек диска	24
Повторное воспроизведение	25
Повтор фрагмента между точками А и В	26
Выбор желаемого ракурса изображения	27
Увеличение изображения	28
Выбор языка звукового сопровождения/ языка субтитров	29
Прямой переход к эпизоду или дорожке диска	30
Воспроизведение файлов формата JPEG	31
Использование меню диска	33
Использование меню Title (Фильм)	34
НАСТРОЙКИ СИСТЕМЫ	
Настройка языка	35
Настройка формата экрана телевизора	37
Установка уровня родительского контроля (возрастной категории зрителя)	39
Установка пароля	41
Установка фонового рисунка	43
Настройка громкоговорителей акустической системы	45
Настройка громкоговорителей по тестовому сигналу	46
Установка времени задержки	47
Настройка качества звучания	49
Настройка компрессии динамического диапазона	51
Цифровой процессор звука (DSP) и Эквалайзер	52
Режимы системы Dolby Pro Logic II	53
Эффекты системы Dolby Pro Logic II	54
РАДИОПРИЕМНИК	
Прослушивание передач радиостанций	55
Предварительная настройка на радиостанции	56
О вещании с использованием системы RDS	57
РАЗНОЕ	
Дополнительные возможности	59
Управление телевизором с помощью пульта дистанционного управления проигрывателя	61
Прежде, чем обращаться в сервисный центр	63
Как хранить диски и обращаться с ними	65
Технические характеристики	66
Словарь терминологии	68

О дисках



DVD (Digital Versatile Disk - Цифровой многоцелевой диск) обеспечивает звук и изображение фантастического качества, благодаря использованию технологии объемного звука Dolby Digital и технологии сжатия сигнала изображения MPEG2. Теперь вы можете ощущать воздействие реалистичных эффектов при просмотре кинофильмов или прослушивании музыки у себя дома, как если бы вы находились в кинотеатре или в концертном зале.



В DVD-проигрывателях и DVD-дисках используется региональное кодирование. Чтобы DVD-диск можно было воспроизвести, региональные коды диска и проигрывателя должны совпадать. Если региональные коды не совпадают, диск воспроизводиться не будет. Региональный код территориальной зоны, для которой предназначен этот проигрыватель, указан на задней панели проигрывателя.

(Ваш проигрыватель будет воспроизводить только DVD-диски, на этикетке которых указан такой же региональный код).



Поддерживаемые форматы дисков

Тип диска	Логотип	Тип записи	Размер диска	Макс. время воспроизведения
DVD		Аудио+Видео	12 см	Около 240 мин. (односторонний)
				Около 480 мин. (двусторонний)
			8 см	Около 80 мин. (односторонний)
				Около 160 мин. (двусторонний)
VIDEO-CD		Аудио+Видео	12 см	74 мин.
			8 см	20 мин.
КОМПАКТ-ДИСК		Аудио	12 см	74 мин.
			8 см	20 мин.



Не пользуйтесь дисками следующих типов!

- Этот проигрыватель не может воспроизводить диски форматов LD, CD-G, CD-I, CD-ROM и DVD-ROM. При попытке воспроизведения подобного диска на экране телевизора появляется сообщение "WRONG DISC FORMAT" (Неверный формат диска).
- Этот проигрыватель может не воспроизводить DVD-диски, приобретенные за границей. При попытке воспроизведения подобного диска на экране телевизора появляется сообщение "WRONG REGION CODE" (Неверный региональный код).

Защита от копирования

- Многие DVD-диски защищены от копирования. Вследствие этого, необходимо напрямую соединить выход DVD-проигрывателя с телевизором, а не подключать проигрыватель к телевизору через видеомэгафон. Если вы подсоединитесь к телевизору через видеомэгафон, это приведет к искажению изображения, воспроизводящегося с защищенных от копирования DVD-дисков.
- В этом изделии использована технология защиты от копирования, основанная на методах, защищенных несколькими патентами США и другими документами, подтверждающими право на интеллектуальную собственность, обладателями которых являются компания Macrovision Corporation и другие владельцы авторских прав. Разрешение на использование этой технологии для защиты от копирования должно быть получено у Macrovision Corporation и она предназначена только для применения в бытовой аппаратуре и другой аппаратуре для просмотра ограниченной аудиторией, если у Macrovision Corporation не получено разрешение на ее использование в других целях. Копирование технологии и разборка изделия запрещены.

Формат записываемых дисков

Диски CD-R

- В зависимости от устройства, на котором записывался диск CD-R (устройство записи дисков или ПК) и характеристик самого диска, его воспроизведение может оказаться невозможным.
- Пользуйтесь дисками CD-R объемом 650 МБайт/74 мин. Избегайте использовать диски CD-R Media, поскольку их воспроизведение может оказаться невозможным.
- По возможности, старайтесь не пользоваться дисками CD-RW (перезаписываемыми), поскольку их воспроизведение может оказаться невозможным.
- Диски типа CD-R могут воспроизводиться полностью только в случае, если они уже записаны окончательно и "закрыты". Если сессия записи была завершена, но сам диск был оставлен "открытым", такой диск может не воспроизводиться полностью.

Диски CD-R с файлами MP3

- Эта система позволяет воспроизводить диски CD-R с файлами MP3, только если это диск формата ISO 9660 или Joliet.
- Имена файлов MP3 должны состоять не более, чем из 8 символов и не содержать символов пробела или специальных символов (./=+).
- Если имя файла состоит из букв корейского языка, оно будет выведено на телеэкран на корейском языке, а на дисплее системы вместо букв будут показываться символы *.
- Используйте диски, записанные с битрейтом не менее 128 Кбит/с.
- Эта система позволяет воспроизводить только файлы с расширением "*.mp3" и "*.MP3".
- Эта система позволяет воспроизводить многосессионные диски только с непрерывной записью. Если на многосессионном диске имеются пустые сектора, воспроизведение будет идти только до первого пустого сектора.
- Если диск не "закрыт", до начала его воспроизведения пройдет больше времени, к тому же, возможно, не все файлы на таком диске смогут быть воспроизведены.
- При воспроизведении файлов, записанных с переменным битрейтом (VBR), то есть и с высоким, и с низким битрейтом (например, 32 Кбит/с и 320 Кбит/с), звук может прерываться.
- Если на одном диске записано более 500 дорожек (файлов), система способна воспроизвести не более 500 дорожек.
- Если на одном диске имеется более 300 папок, система способна воспроизвести файлы не более, чем из 300 папок.

Что такое MP3?

MP3 означает MPEG1 Audio Layer 3, а MPEG, в свою очередь, расшифровывается как Moving Pictures Experts Group (Группа экспертов по вопросам кинотехники). MP3 – это формат сжатия аудио файлов со степенью сжатия 1:12 (при 128 Кбит/с*). Таким образом, диск с файлами формата MP3 вмещает примерно в 12 раз больше данных, чем обычный музыкальный компакт-диск.

Диски CD-R с файлами JPEG

- Эта система позволяет воспроизводить только файлы с расширением ".jpeg" и ".JPEG".
- Если диск не "закрыт", до начала его воспроизведения пройдет больше времени, к тому же, возможно, не все файлы на таком диске смогут быть воспроизведены.
- Эта система позволяет воспроизводить диски CD-R с файлами JPEG только если это диски формата ISO 9660 или Joliet.
- Названия файлов JPEG должны состоять не более, чем из 8 символов и не содержать символов пробела или специальных символов (./=+).
- Эта система позволяет воспроизводить многосессионные диски только с непрерывной записью. Если на многосессионном диске имеются пустые сектора, воспроизведение будет идти только до первого пустого сектора.
- На одном диске можно сохранить максимум 9999 изображений формата JPEG.
- При воспроизведении диска с изображениям формата Kodak/Fuji, из находящихся в папке файлов с изображениями будут воспроизводиться только файлы формата JPEG.
- При воспроизведении дисков с изображениями иного формата, чем Kodak/Fuji, системе понадобится больше времени, чтобы начать воспроизведение, к тому же такие диски с изображениями могут не воспроизводиться вовсе.

Описание системы

– Передняя панель –

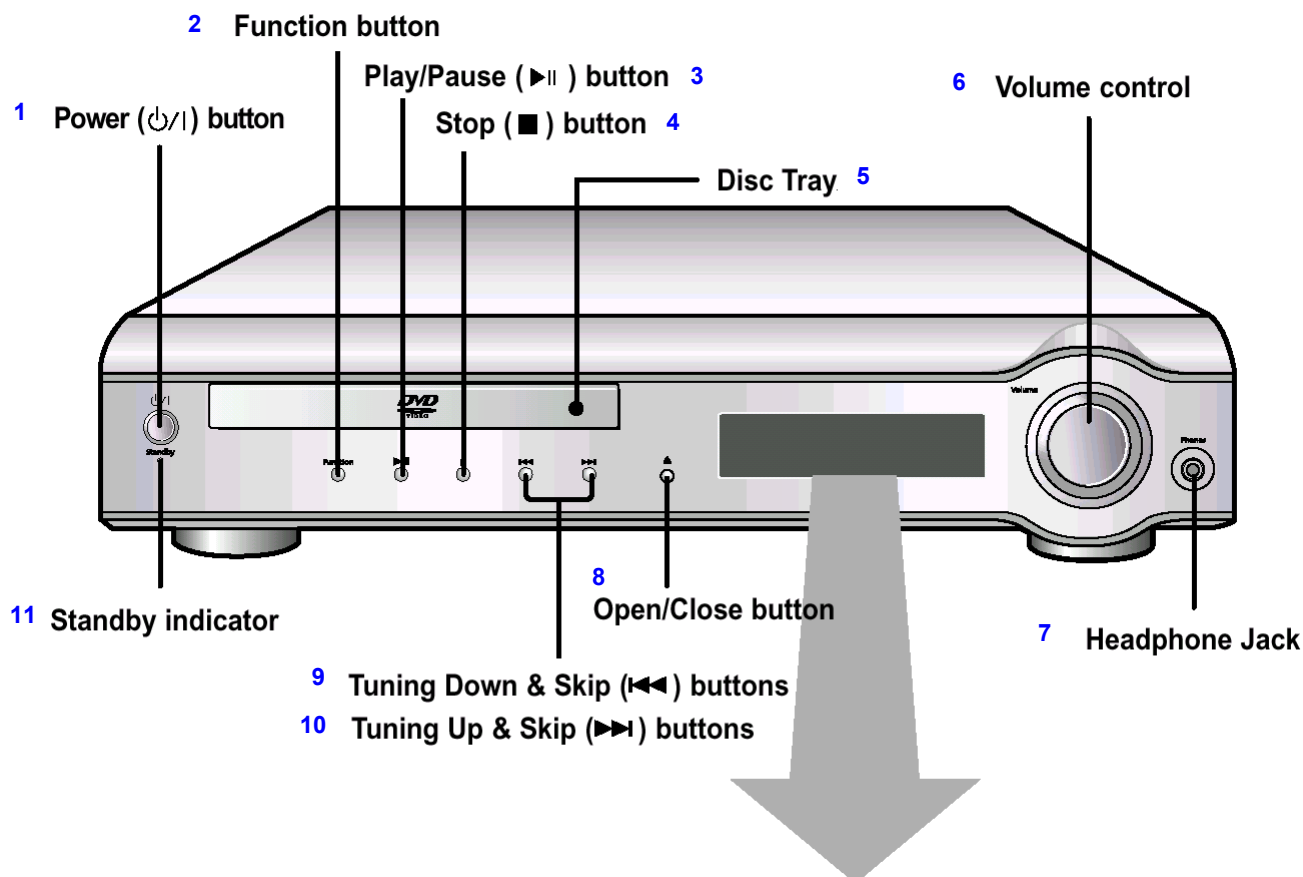

1-Кнопка "Питание" (⏻/⏻); 2-Кнопка выбора функций; 3- Кнопка Воспроизведение/Пауза (▶||); 4-Кнопка Стоп (■); 5- Лоток для диска; 6- Регулятор громкости; 7- Гнездо для наушников; 8-Кнопка "Открыть/Заккрыть"; 9- Кнопка настройки вниз по диапазону и пропуска назад (◀◀); 10- Кнопка настройки вверх по диапазону и пропуска вперед (▶▶); 11-Индикатор режима "Готовность"

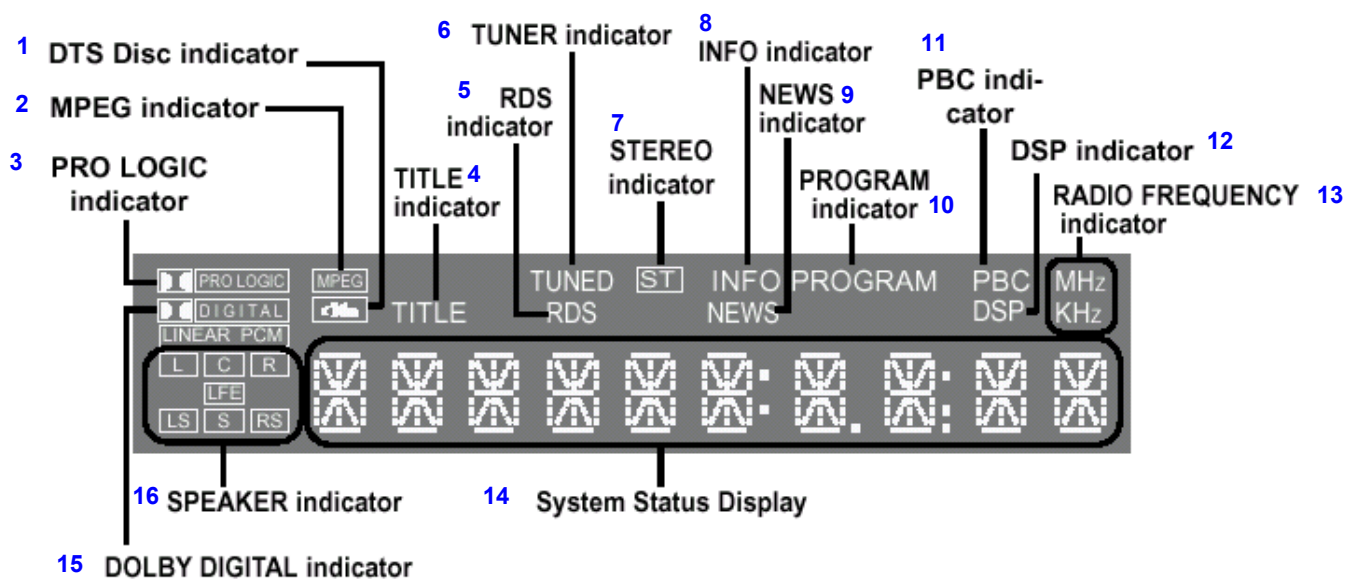

1- Индикатор диска DTS; 2- Индикатор MPEG; 3- Индикатор системы PRO LOGIC; 4- Индикатор TITLE (Фильм); 5- Индикатор RDS; 6- Индикатор настройки ТЮНЕРА; 7- Индикатор режима СТЕРЕО; 8- Индикатор INFO (Информация); 9- Индикатор NEWS (Новости); 10- Индикатор ПРОГРАММА; 11- Индикатор PBC; 12- Индикатор DSP (Цифрового процессора звука); 13- Индикатор единиц измерения частоты радиосигнала; 14- Дисплей состояний системы; 15- Индикатор системы DOLBY DIGITAL; 16- Индикаторы громкоговорителей

– Задняя панель –

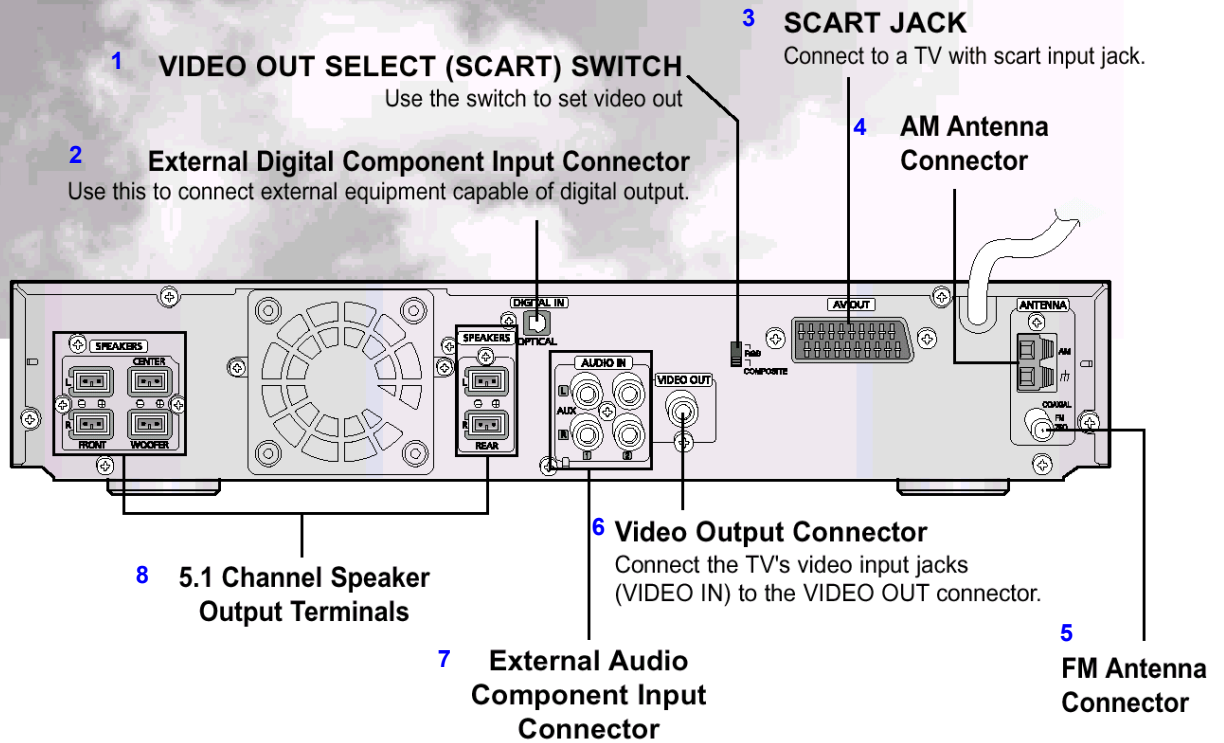

1- ПЕРЕКЛЮЧАТЕЛЬ ВЫБОРА ТИПА ВЫХОДНОГО ВИДЕОСИГНАЛА (НА РАЗЪЕМЕ СКАРТ) Используйте этот переключатель для выбора типа выходного видеосигнала; 2- Входной разъем для внешних цифровых устройств Используется для подсоединения к внешним устройствам, снабженным цифровым выходом; 3- РАЗЪЕМ СКАРТ Соедините с телевизором, у которого имеется входной разъем СКАРТ; 4- Клеммы для подключения АМ антенны; 5- Гнездо для подключения FM антенны; 6-Гнездо выхода видеосигнала Соедините гнездо входа видеосигнала на телевизоре (VIDEO IN) с гнездом VIDEO OUT на системе; 7- Входные гнезда для аудио сигнала от внешнего источника; 8- Выходные клеммы для подсоединения громкоговорителей 5.1 канальной акустической системы

– Принадлежности –



Пульт дистанционного управления



Кабель для аудиосигнала



Кабель для видеосигнала



АМ антенна

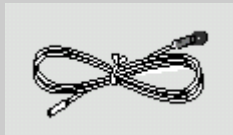

FM антенна



Инструкция для пользователя

Описание системы

– Пульт дистанционного управления –

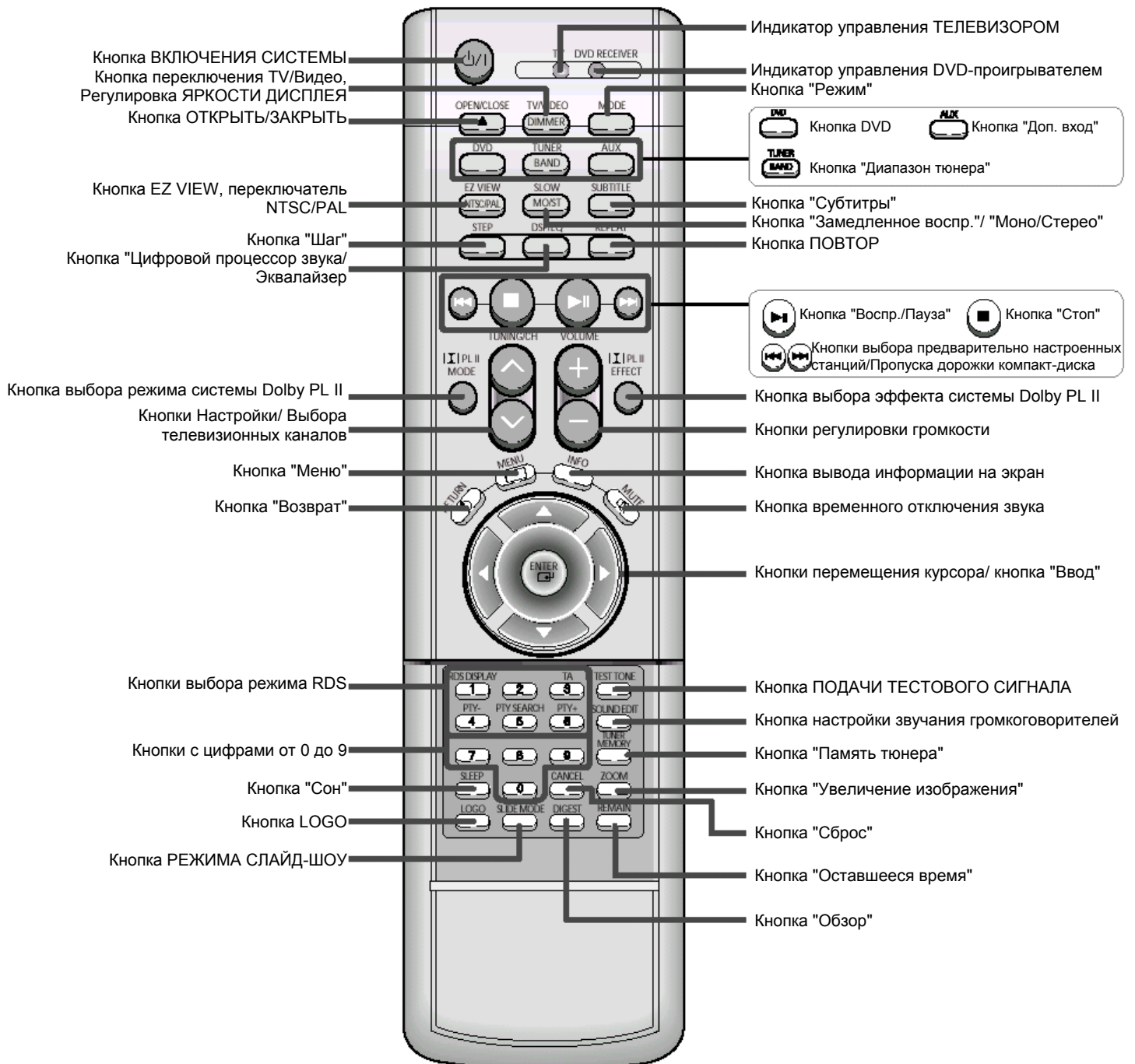

Установка батарей в пульт дистанционного управления

- 1** Откройте крышку отсека для батарей, расположенную на задней стороне пульта, нажав на нее и сдвинув в направлении, указанном стрелкой.



- 2** Установите две батареи типа AAA с напряжением 1,5 В, обращая внимание на соблюдение правильной полярности (+ и -).

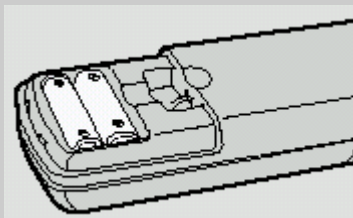

- 3** Установите на место крышку отсека для батарей.

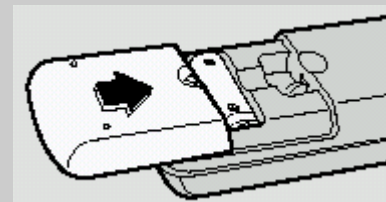

Внимание

Во избежание утечки электролита из батарей или их повреждения, соблюдайте следующие рекомендации:

- Устанавливая батареи в пульт дистанционного управления, соблюдайте полярность: соедините (+) на батарее с (+) на пульте и (-) на батарее с (-) на пульте.
- Используйте батареи правильного типа. Одинаково выглядящие батареи могут иметь различное напряжение.
- Всегда заменяйте одновременно обе батареи.
- Не подвергайте батареи воздействию высоких температур, а также открытого огня.

Диапазон действия пульта дистанционного управления

Пульт дистанционного управления можно пользоваться на расстоянии от системы примерно до 7 метров по прямой. Он также работает при отклонении от перпендикуляра к приемнику сигналов дистанционного управления на угол до 30° по горизонтали.

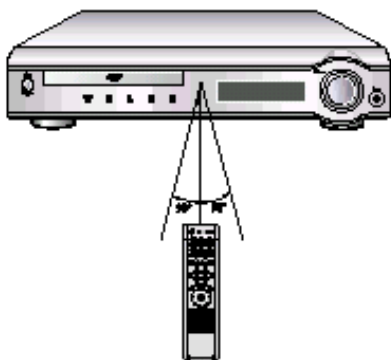

Чтобы открыть крышку пульта дистанционного управления, нажмите на верхнюю часть крышки, затем сдвиньте ее вниз.

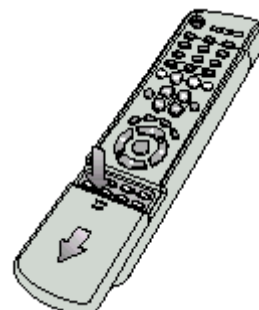

Подсоединение громкоговорителей акустической системы

Перед установкой или перемещением системы, не забудьте отключить ее и отсоединить сетевой шнур от розетки.

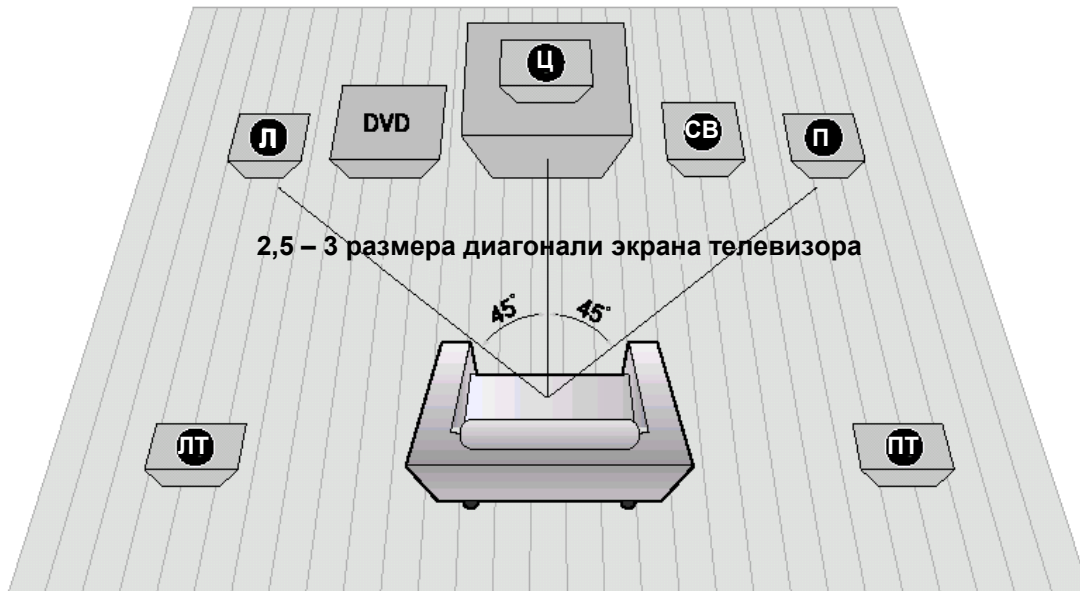

Размещение проигрывателя

- Поставьте его на стойку для аппаратуры или полку шкафа, либо в нишу стойки для телевизора.

Фронтальные громкоговорители (Л) (П)

- Расположите громкоговорители напротив зоны прослушивания, направив их на нее под углом 45°.
- Расположите громкоговорители так, чтобы их "пищалки" (высокочастотные динамики) находились по высоте на уровне ушей слушателя.
- Установите фронтальные громкоговорители так, чтобы их передние поверхности находились на одном уровне или чуть впереди передней поверхности центрального громкоговорителя.

Центральный громкоговоритель (Ц)

- Лучше всего установить центральный громкоговоритель на одной высоте с фронтальными громкоговорителями.
- Вы также можете установить его прямо на телевизор или под ним.

Выбор позиции для прослушивания

Зона прослушивания должна быть удалена от телевизора на расстояние, равное 2,5-3 размерам диагонали телевизионного экрана.

Пример: При диагонали телевизора 32 дюйма – на 2~2,4 м
При диагонали телевизора 55 дюймов – на 3,5~4 м

Тыловые громкоговорители (ЛТ) (ПТ)

- Расположите громкоговорители за зоной прослушивания.
- Если места слишком мало, установите громкоговорители лицом друг к другу.
- Расположите их на 60-90 см выше ушей слушателя, слегка развернув назад.

* В отличие от фронтальных громкоговорителей и центрального громкоговорителя, тыловые громкоговорители в основном предназначены для воспроизведения звуковых эффектов, поэтому они издают звук не все время.

Сабвуфер (СВ)

- Расположение сабвуфера не имеет большого значения. Он может быть расположен где угодно.
- Обычно он устанавливается в углу, рядом с фронтальным громкоговорителем.

HT-DM150

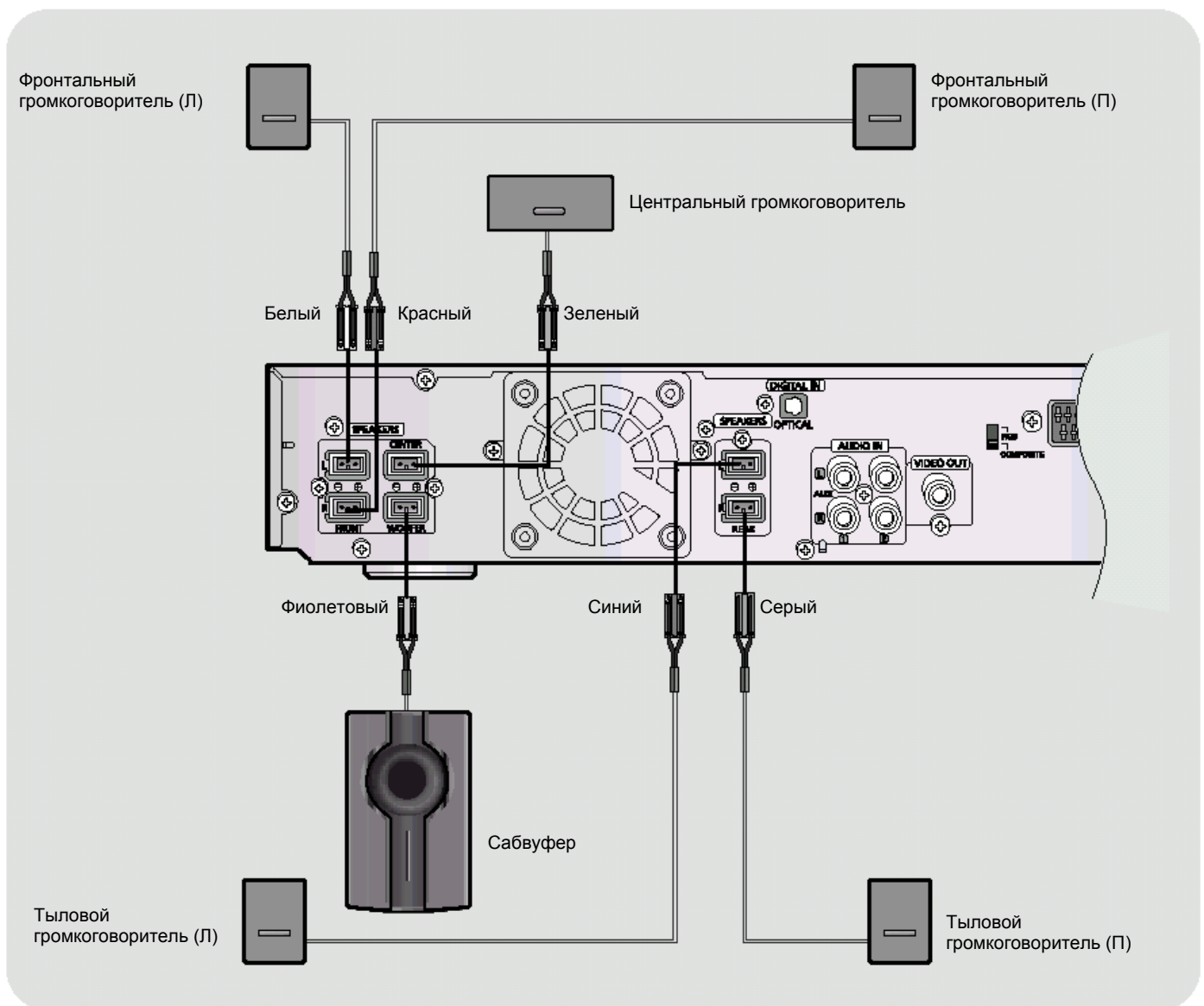

Задняя панель громкоговорителя

1 Нажмите язычок клеммы на задней панели громкоговорителя.

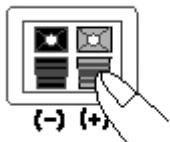

2 Вставьте провод в клемму и отпустите язычок.

- Подсоединяйте провод с изоляцией черного цвета к черной (-) клемме, а провод с изоляцией серого цвета к серой (+) клемме соответственно.
- Следите за соблюдением полярности (+ и -).

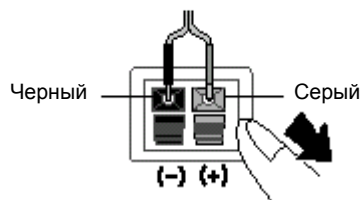

Задняя панель системы

3 Подсоедините разъемы кабелей от громкоговорителей к соответствующим гнездам на задней панели системы.

- Следите за тем, чтобы цвета гнезд для громкоговорителей соответствовали цветам разъемов.
- Следите за соблюдением полярности (+ и -).

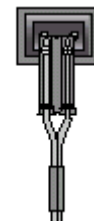

Подсоединение громкоговорителей акустической системы (продолжение)

HT-DM160

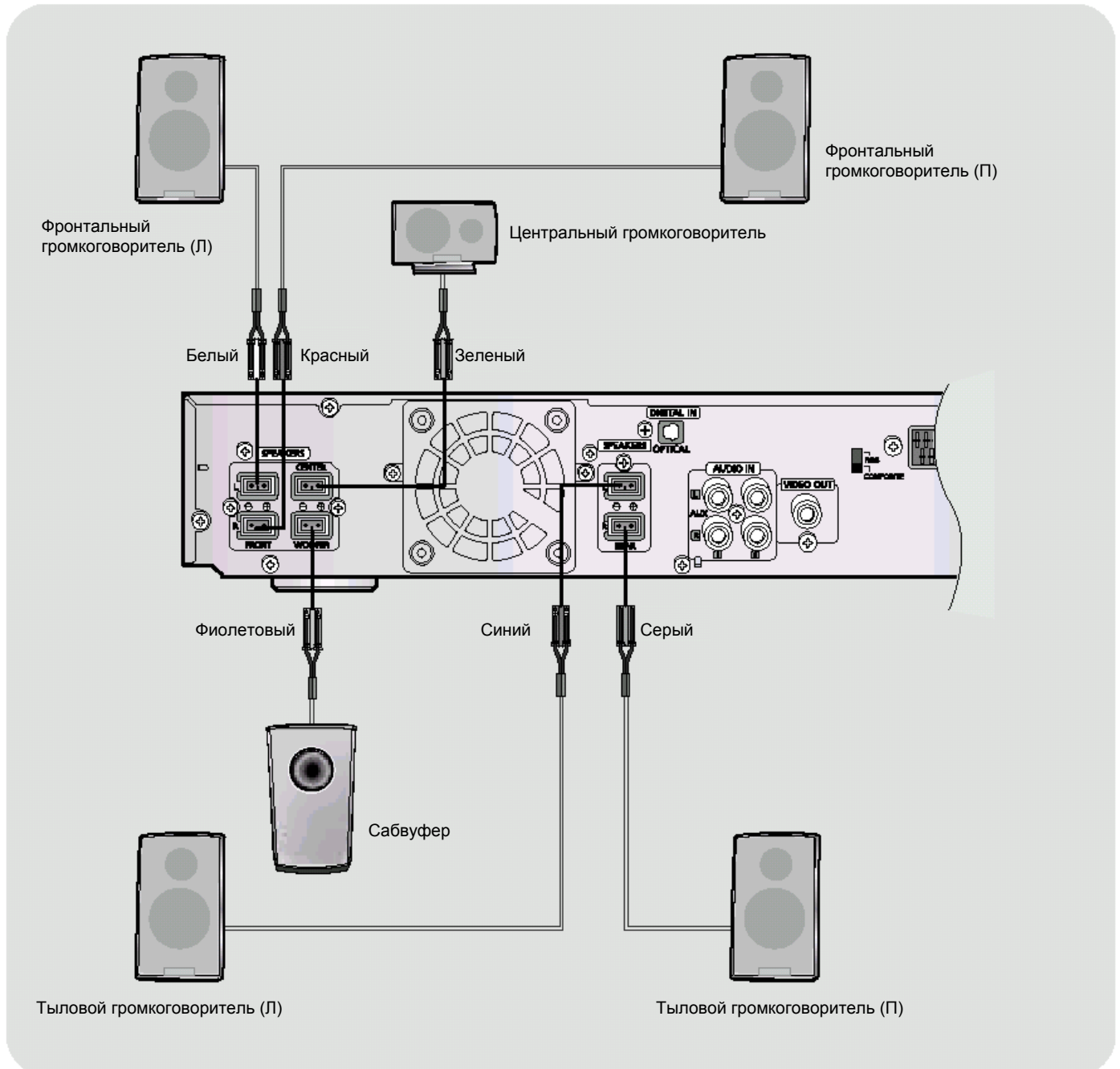

Подсоединение выходов видеосигнала к телевизору

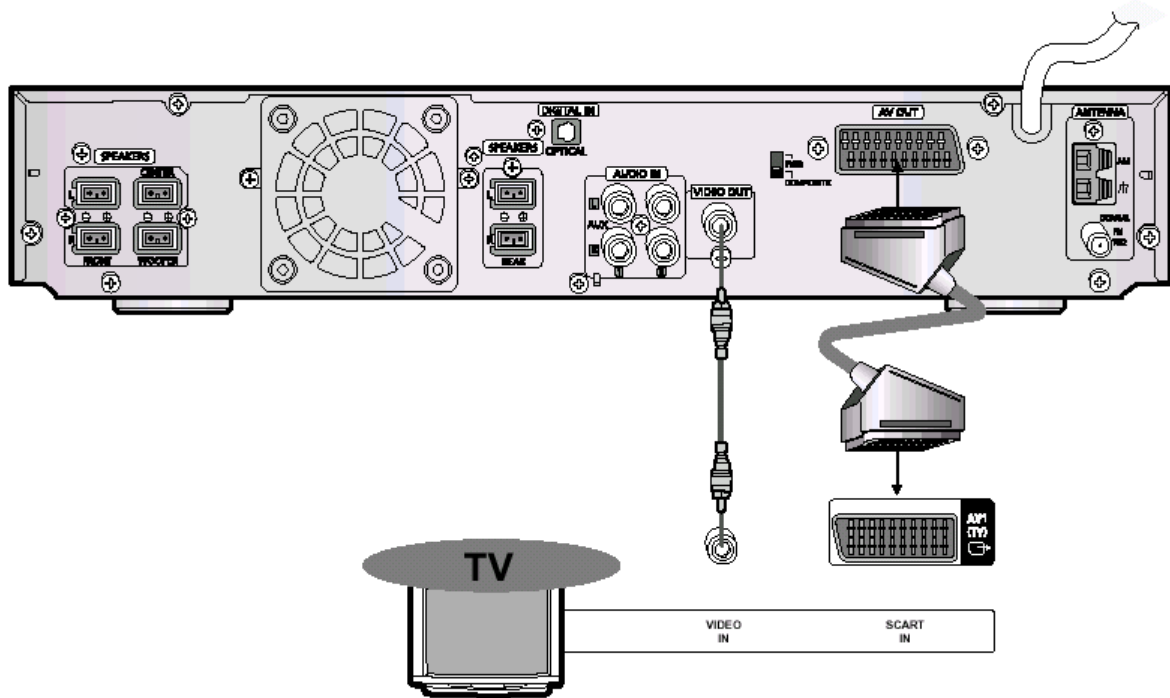

Выход полного видеосигнала (изображение хорошего качества)

Соедините гнездо VIDEO OUT (Выход видео) на задней панели системы с гнездом VIDEO IN (Вход видео) вашего телевизора при помощи поставляемого с системой кабеля для видеосигнала.

Разъем СКАРТ (наилучшее изображение)

Если в вашем телевизоре имеется входной разъем СКАРТ, соедините гнездо AV OUT (Выход аудио/видеосигнала) на задней панели системы с входным гнездом СКАРТ вашего телевизора при помощи кабеля с разъемами СКАРТ (покупается отдельно).

При использовании кабеля с разъемами СКАРТ

- Если в вашем телевизоре имеется разъем СКАРТ, установите переключатель RGB-COMPOSITE (RGB сигнал – полный ТВ сигнал) на задней панели системы в положение RGB. Это позволит получить наилучшее качество изображения при использовании разъема СКАРТ.
- Если в вашем телевизоре нет разъема СКАРТ (входа RGB), установите переключатель RGB-COMP в положение COMPOSITE.

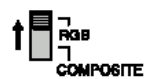

Примечание

- На задней панели системы разъем для кабеля СКАРТ обозначен надписью "AV OUT".

Соединения с внешним оборудованием

Подсоединение внешних цифровых устройств

Пример: устройства с цифровым сигналом, такие, как DVD-проигрыватель или устройство записи компакт-дисков.

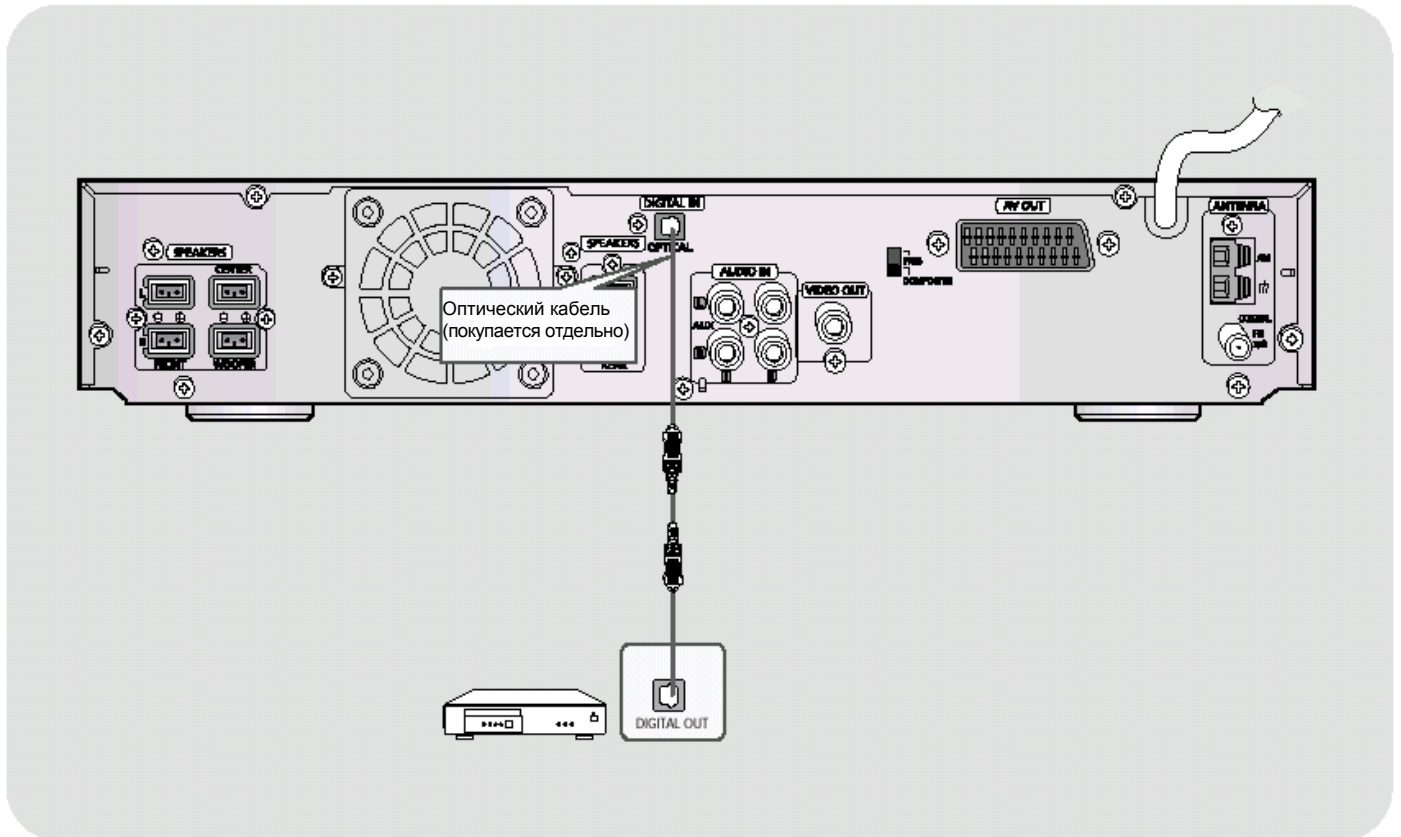

- 1 Соедините цифровой вход (OPTICAL) системы с цифровым выходом внешнего цифрового устройства.
- 2 Нажимайте кнопку **AUX** (Дополнительный вход) на пульте дистанционного управления, чтобы выбрать режим DIGITAL IN (Цифровой вход).
 - При нажатиях кнопки последовательно выбираются следующие режимы: DIGITAL IN → AUX 1 → AUX 2 (Цифровой вход → Дополнительный вход 1 → Дополнительный вход 2).
 - Вы также можете использовать кнопку **FUNCTION** (Функция) на основном блоке. При последовательных нажатиях кнопки режим меняется следующим образом:
 DVD/CD → DIGITAL IN → AUX 1 → AUX 2 → FM → MW → LW.
 (Проигрыватель DVD/CD → Цифровой вход → Дополнительный вход 1 → Дополнительный вход 2 → диапазон FM → диапазон СВ → диапазон ДВ).

Подсоединение внешних аналоговых устройств

Пример: Аналоговые устройства, такие, как видеомаягнитофон, видеокамера и телевизор.

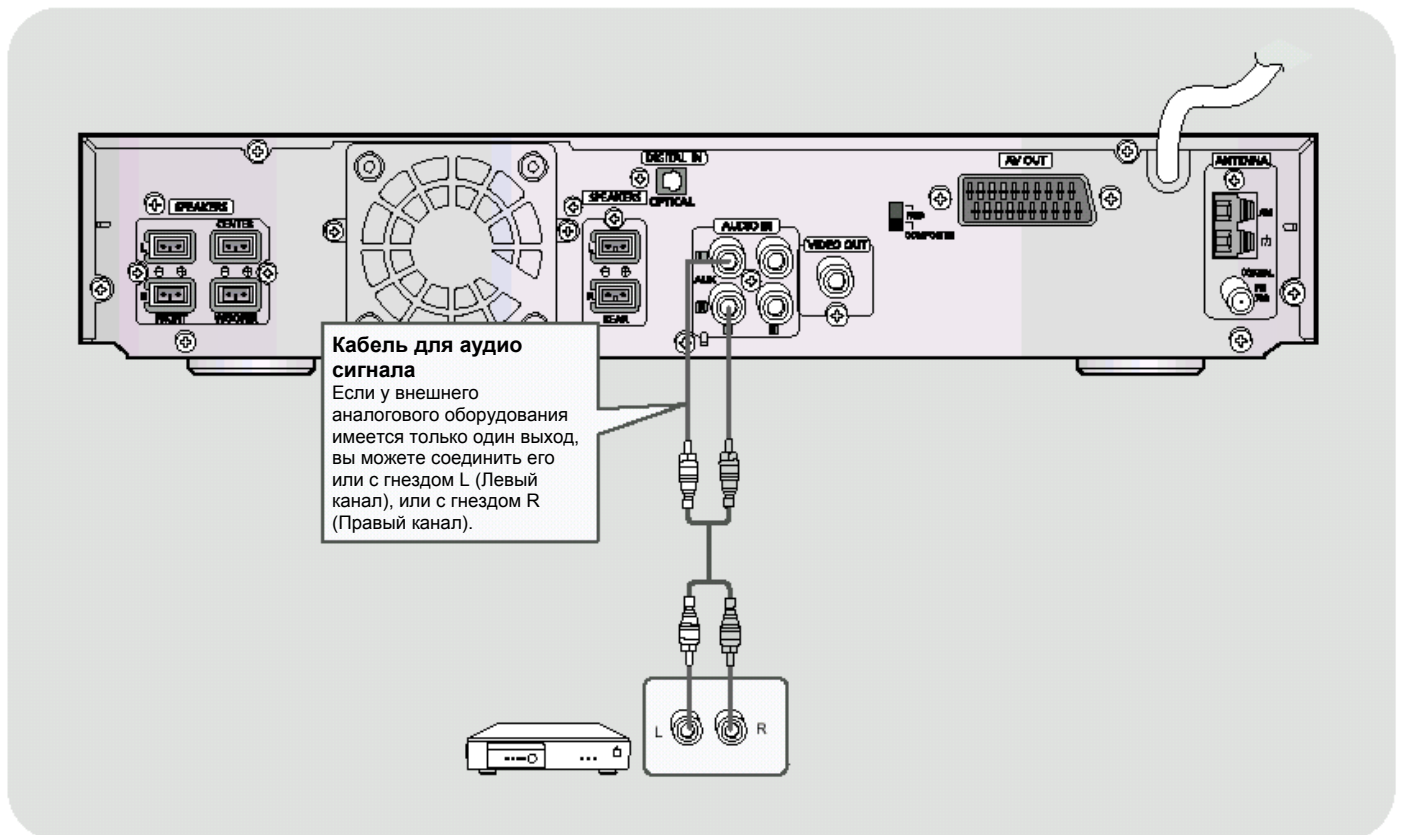

- 1 Соедините аудио вход системы с аудио выходом внешнего аналогового устройства.
 - Следите за тем, чтобы совпадали цвета разъемов.
- 2 Нажимайте кнопку **AUX** (Дополнительный вход) на пульте дистанционного управления, чтобы выбрать режим AUX 1 (Дополнительный вход 1) или AUX 2 (Дополнительный вход 2).
 - При нажатиях кнопки последовательно выбираются следующие режимы:
DIGITAL IN → AUX 1 → AUX 2
(Цифровой вход → Дополнительный вход 1 → Дополнительный вход 2).
 - Вы также можете использовать кнопку **FUNCTION** (Функция) на основном блоке.
При последовательных нажатиях кнопки режим меняется следующим образом:
DVD/CD → DIGITAL IN → AUX 1 → AUX 2 → FM → MW → LW
(Проигрыватель DVD/CD → Цифровой вход → Дополнительный вход 1 → Дополнительный вход 2 → диапазон FM → диапазон СВ → диапазон ДВ).

Подсоединение антенн

Подсоединение FM антенны

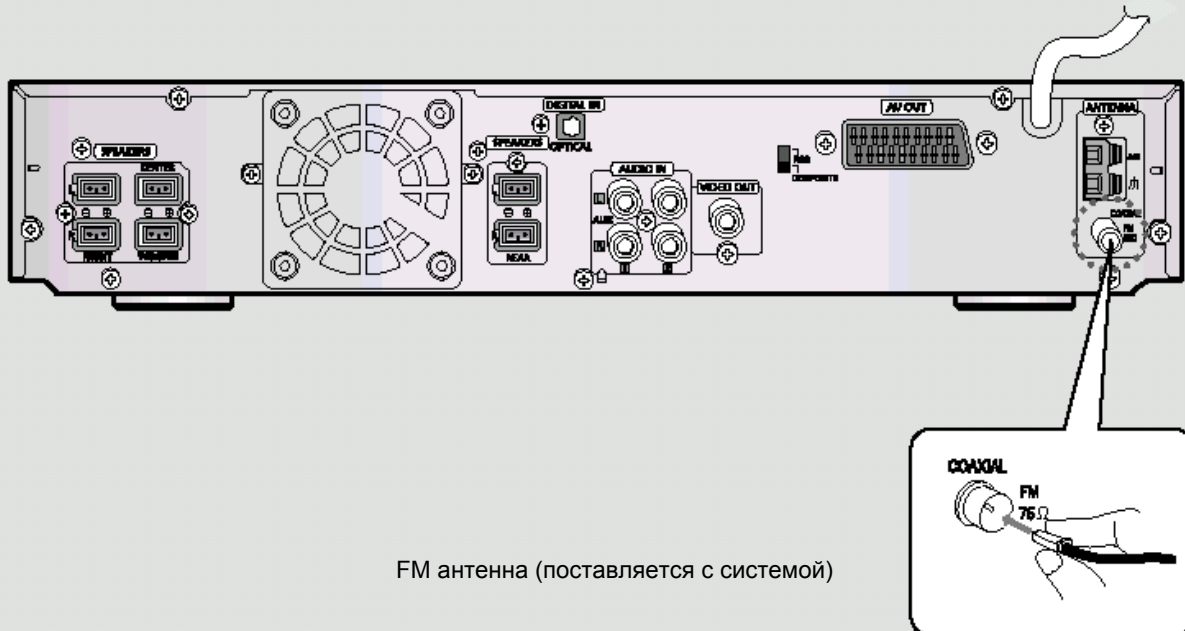

1. Временно подсоедините поставляемую с системой FM антенну к гнезду "FM 75Ω COAXIAL" на задней панели системы.
2. Медленно перемещайте провод антенны, пока не найдете место с наилучшим качеством приема, затем прикрепите антенну к стене или другой твердой поверхности.

- Если качество приема плохое, подсоедините наружную FM антенну. Прежде, чем подсоединять 75-омный коаксиальный кабель (со стандартным разъемом), отсоедините поставляемую с системой FM антенну.

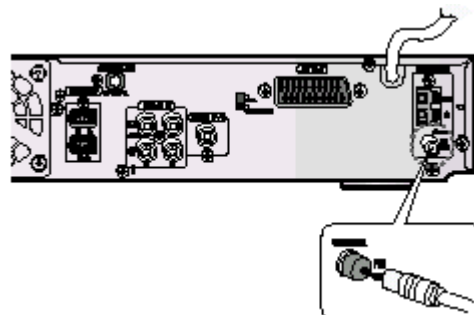

Подсоединение AM (СВ) антенны

Если качество приема в диапазоне AM плохое, подсоедините наружную AM антенну (приобретается отдельно).

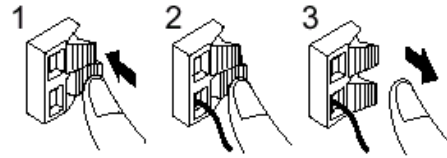

Рамочная AM антенна (поставляется с системой)

Чтобы собрать рамочную AM антенну, вставьте лапки рамки антенны в отверстия ее основания.

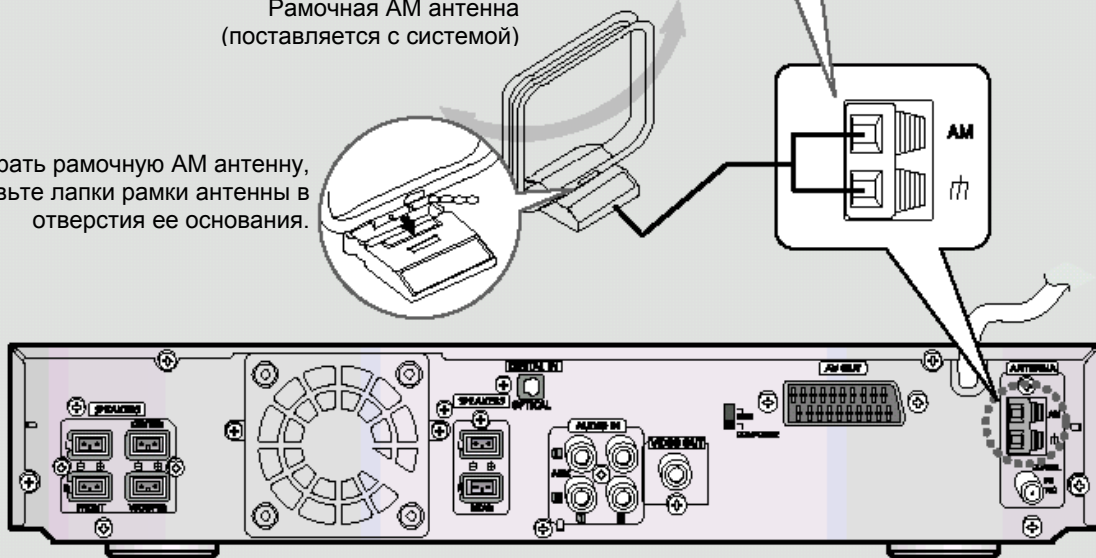

- Подсоедините рамочную AM антенну к клеммам, помеченным AM и .
- Если качество приема плохое, подсоедините к клемме AM однопроводную наружную AM антенну в виниловой изоляции (не отсоединяйте при этом рамочную AM антенну).

Охлаждающий вентилятор

Охлаждающий вентилятор служит для предотвращения перегрева системы, обеспечивая ее нормальную работу. Вентилятор автоматически начинает вращаться, подавая внутрь системы более холодный воздух снаружи, когда температура внутри системы превышает установленный предел.

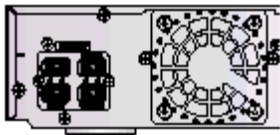

В целях безопасности внимательно соблюдайте следующие указания.

- Убедитесь в том, что корпус системы хорошо вентилируется. При плохой вентиляции система может перегреться и выйти из строя.
- Не перекрывайте вентиляционные прорези и отверстия, через которые всасывает воздух вентилятор. (Если эти отверстия закрыты чем-либо (газетой, тканью и т.п.), тепло не сможет отводиться из системы, что может привести к возгоранию).

Подготовка проигрывателя к работе

Ваш DVD-проигрыватель может воспроизводить диски DVD, VCD (Video CD), музыкальные компакт-диски, диски с файлами MP3 и JPEG. Инструкции по использованию проигрывателя могут быть слегка различными в зависимости от типа диска. Перед его использованием внимательно прочтите инструкции.

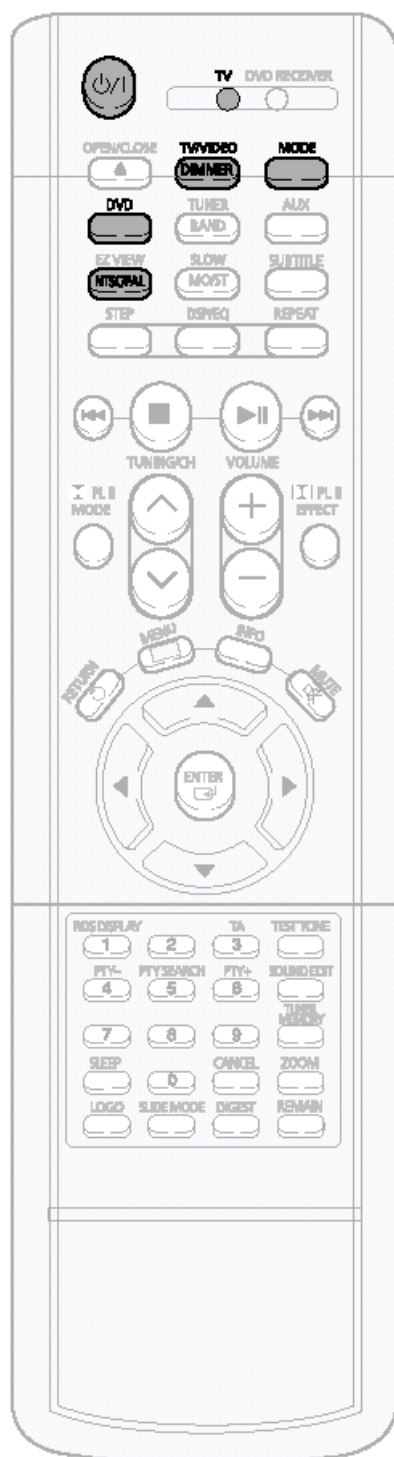

1 Вставьте вилку сетевого шнура системы в розетку сети переменного тока.

4 Выберите режим VIDEO (Видео), нажимая кнопку **TV/VIDEO** (ТВ/Видео).



Выбор системы цветного телевидения

Выключите систему и нажмите кнопку "NTSC/ PAL".

- По умолчанию выбрана система цветного телевидения PAL
- При каждом нажатии кнопки поочередно выбирается система NTSC или PAL.
- В разных странах используются различные системы телевидения.
- Для обеспечения нормального воспроизведения, система видеосигнала, записанного на диске, должна совпадать с системой цветного телевидения вашего телевизора.

- 2** Нажимайте кнопку **MODE** (Режим), пока индикатор TV (телевизор) на пульте дистанционного управления не начнет мигать.



- 3** Нажмите кнопку **ПИТАНИЕ**, чтобы включить телевизор.



- 5** Нажимайте кнопку **MODE** (Режим), пока индикатор DVD RECEIVER (Проигрыватель DVD) на пульте дистанционного управления не начнет мигать



- 6** Нажмите кнопку **DVD**, чтобы выбрать режим воспроизведения DVD-диска или компакт-диска.

Как управлять телевизором и DVD-проигрывателем с помощью одного пульта дистанционного управления

Нажимайте кнопку **MODE** (Режим).

- При каждом нажатии кнопки начинает мигать либо индикатор TV (Телевизор; красный), либо индикатор DVD RECEIVER (DVD-проигрыватель, зеленый).
- Когда мигает индикатор TV (телевизор), вы можете управлять телевизором; когда мигает индикатор DVD RECEIVER (проигрыватель DVD), вы можете управлять проигрывателем.
- Для управления телевизором служат следующие кнопки: POWER (Питание), CHANNEL (Канал), VOLUME (Громкость), TV/VIDEO и кнопки с цифрами (0 – 9).
- При покупке системы пульт дистанционного управления настроен для работы с телевизорами компании Samsung. Дополнительную информацию по работе с пультом дистанционного управления см. на стр. 61

Воспроизведение диска

- 1** Нажмите кнопку **OPEN/CLOSE** (Открыть/Заккрыть), чтобы открыть лоток для диска.

- 2** Загрузите диск.

- Аккуратно загрузите диск в проигрыватель так, чтобы сторона диска с этикеткой находилась сверху.

- 3** Нажмите кнопку **OPEN/CLOSE**, чтобы закрыть лоток для диска.



- Воспроизведение начинается автоматически.



- Воспроизведение начинается автоматически.
- Если включен телевизор, на экране появляется список файлов MP3, записанных на диске.



Чтобы остановить воспроизведение, нажмите во время воспроизведения кнопку **СТОП**.

- При однократном нажатии, на экране появляется сообщение "PRESS PLAY" (Нажмите кнопку Воспроизведение) и в память системы заносится информация о месте на диске, в котором воспроизведение было прервано. При нажатии кнопки **ВОСПРОИЗВЕДЕНИЕ/ ПАУЗА** (>II) или **ENTER** (Ввод) воспроизведение будет продолжено с этого места (данная функция работает только при воспроизведении дисков DVD).
- При двукратном нажатии, на экране появляется сообщение "STOP" (Стоп) и при нажатии кнопки **ВОСПРОИЗВЕДЕНИЕ/ ПАУЗА** (>II), воспроизведение начнется от начала диска.

Чтобы приостановить воспроизведение, нажмите во время воспроизведения кнопку **ВОСПРОИЗВЕДЕНИЕ/ ПАУЗА**.

- Чтобы возобновить воспроизведение, нажмите кнопку **ВОСПРОИЗВЕДЕНИЕ/ПАУЗА** еще раз.

Примечание

- В зависимости от содержимого диска, выводимая на экран исходная информация о диске может выглядеть по-разному.
- Возможность воспроизведения дисков MP3-CD зависит от режима их записи.
- Список содержимого диска MP3-CD может выглядеть по-разному, в зависимости от формата записанных на диск файлов MP3.

Проверка оставшегося времени

Нажмите кнопку **REMAIN** (Оставшееся время).

- Для проверки общего времени воспроизведения воспроизводящегося в данный момент фильма или части или времени, оставшегося до их окончания.

При последовательных нажатиях кнопки **REMAIN**

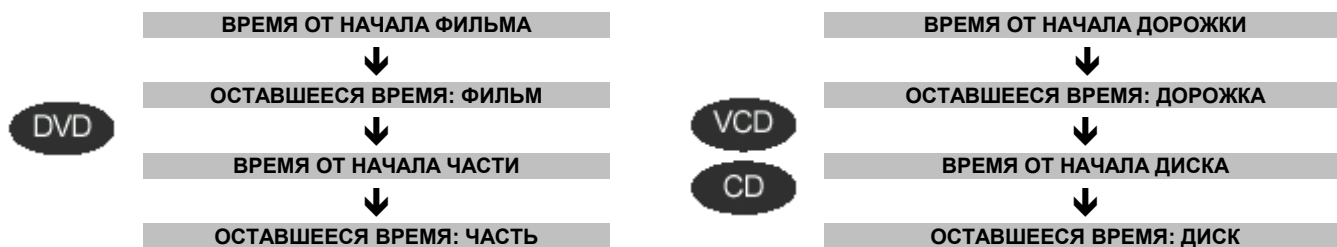

Вывод на экран информации о диске

Во время воспроизведения вы можете просматривать информацию о диске на экране телевизора.

Нажмите кнопку **INFO** (Вывод информации на экран)

- При последовательных нажатиях кнопки информация на экране меняется следующим образом:



Информация пропадает с экрана



Информация пропадает с экрана

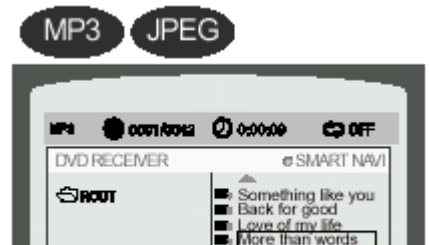

Информация пропадает с экрана

Примечание

- В зависимости от конкретного диска, информация о диске может выглядеть по-разному.
- В зависимости от типа диска, вы можете также выбрать DTS, DOLBY DIGITAL или PRO LOGIC.

• Что такое Title (Фильм)?

Фильм, записанный на DVD-диске.

• Что такое Chapter (Часть)?

Каждый фильм на DVD-диске разделен на несколько более мелких эпизодов, называемых частями.











• На экране появляется значок !

Если при нажатии какой-либо кнопки на экране появляется такой значок, это означает, что с данным конкретным диском эта операция невозможна.

• Что такое Дорожка (файл)

Единица видеозаписи или музыкальной записи на диске Video CD, компакт-диске или диске MP3-CD.

Информация на экране

DVD	Значок DVD	MP3	Значок диска MP3-CD		Значок дорожки (файла)		Значок ЯЗЫКА ЗВУКОВОГО СОПРОВОЖДЕНИЯ		Значок системы DOLBY DIGITAL
VCD	Значок диска Video CD		Значок ФИЛЬМА		Значок времени, прошедшего от начала фильма.		Значок ЯЗЫКА СУБТИТРОВ		Значок ПАКУРС
CD	Значок компакт-диска		Значок ЧАСТИ		Значок ПОВТОРА		Значок Стерео Л/П		

Ускоренное /Замедленное воспроизведение

Ускоренное воспроизведение

DVD VCD CD MP3

Нажмите и удерживайте кнопку **I<<<** или **>>>I**.

- При каждом удержании кнопки в нажатом положении во время воспроизведения, скорость воспроизведения меняется следующим образом:

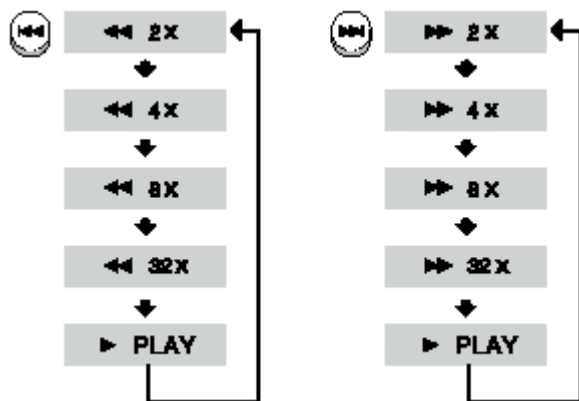

Замедленное воспроизведение

Нажмите кнопку **SLOW** (Замедленное воспроизведение).

- При нажатиях кнопки во время воспроизведения, скорость воспроизведения меняется следующим образом:

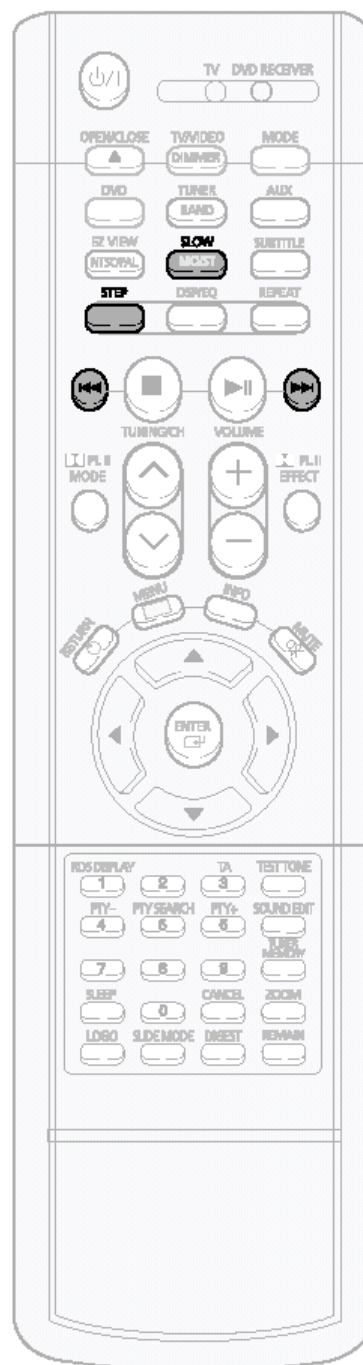
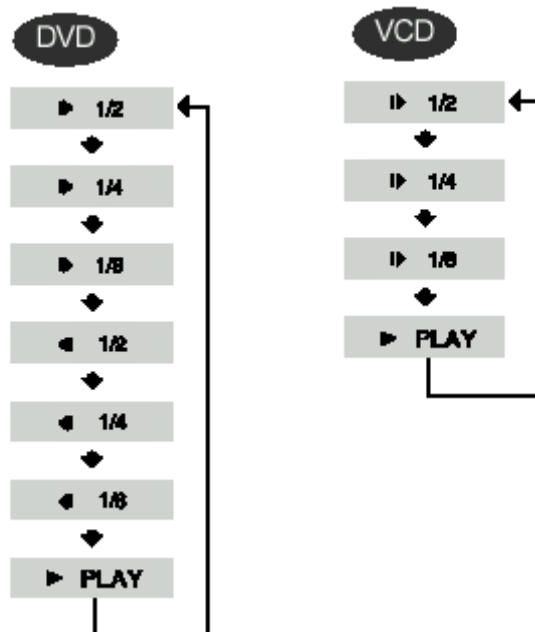

Примечание

- Замедленное воспроизведение в обратном направлении не работает для дисков Video CD.

Пропуск эпизодов или дорожек диска

DVD

VCD

CD

MP3

Кратковременно нажмите кнопку **I<<** или **>>I**.

- При кратковременных нажатиях кнопки во время воспроизведения, начинает воспроизводиться следующая или предыдущая часть, дорожка или альбом (файл).
- Однако вы не можете пропустить несколько частей сразу.

DVD



VCD

CD

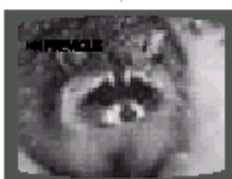

- При просмотре диска Video CD, длительность дорожки которого превышает 15 минут, при каждом нажатии кнопки **I<<** или **>>I** Вы переходите назад или вперед на 5 минут.

MP3



Покадровое воспроизведение

DVD

VCD

Нажмите кнопку **STEP** (Шаг).

- При каждом нажатии кнопки во время воспроизведения на экране появляется новый кадр изображения.



Примечание

- Во время ускоренного воспроизведения компакт-дисков или дисков MP3-CD, звук слышен только при воспроизведении со скоростью 2X, но не со скоростью 4X, 8X или 32X.
- Во время замедленного или покадрового воспроизведения звук не воспроизводится.

Повторное воспроизведение

Функция повторного воспроизведения позволяет вам повторить часть, фильм, дорожку (песню) или папку (альбом с файлами MP3).

DVD VCD CD MP3 JPEG

Нажмите кнопку **REPEAT** (Повтор).

- При последовательных нажатиях кнопки во время воспроизведения, режим повтора меняется следующим образом:

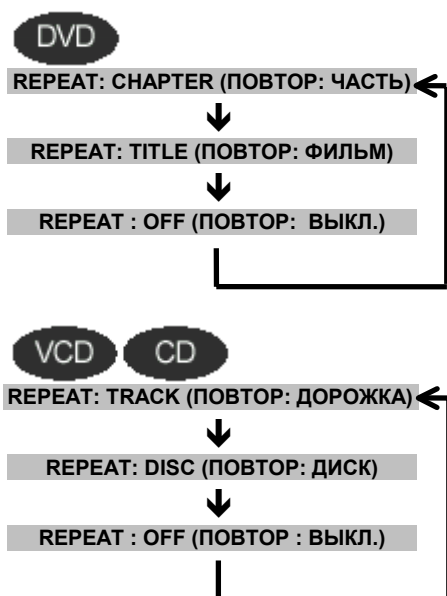

Режимы повторного воспроизведения

- CHAPTER** (Часть)
Повторное воспроизведение выбранной части.
- TITLE** (Фильм)
Повторное воспроизведение выбранного фильма.
- RANDOM** (Случайный порядок)
Воспроизведение дорожек в случайном порядке (воспроизводимая дорожка может быть воспроизведена вновь).
- TRACK** (Дорожка)
Повторное воспроизведение выбранной дорожки.
- FOLDER** (Папка)
Повторное воспроизведение всех файлов в выбранной папке (альбоме).
- DISK** (Диск)
Повторное воспроизведение всего диска.
- OFF** (Выкл.)
Отмена повторного воспроизведения.

Примечание

- При воспроизведении диска VCD версии 2.0, функция "Повтор" не действует, если включен режим PBC (Управление воспроизведением). Чтобы можно было использовать функцию "Повтор", вы должны установить для PBC состояние OFF (Выкл.) в меню диска (см. стр. 33).

Как выбрать режим повторного воспроизведения через экранную информацию о диске.

- 1 Дважды нажмите кнопку **INFO** (Вывод информации на экран).
- 2 Нажмите кнопку управления курсором **▷**, чтобы переместить курсор на значок **ПОВТОРА**.
- 3 Нажимайте кнопку **▼** для выбора нужного режима повтора.
- 4 Нажмите кнопку **ENTER** (Ввод).

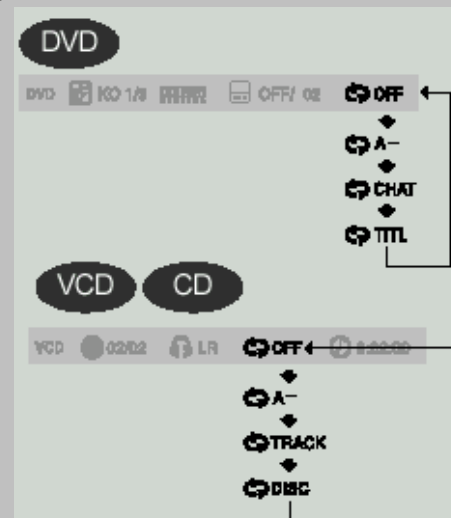

* При воспроизведении дисков с файлами MP3 или JPEG, вы не можете выбрать режим повтора через экранную информацию о диске.

Повтор фрагмента между точками A-B

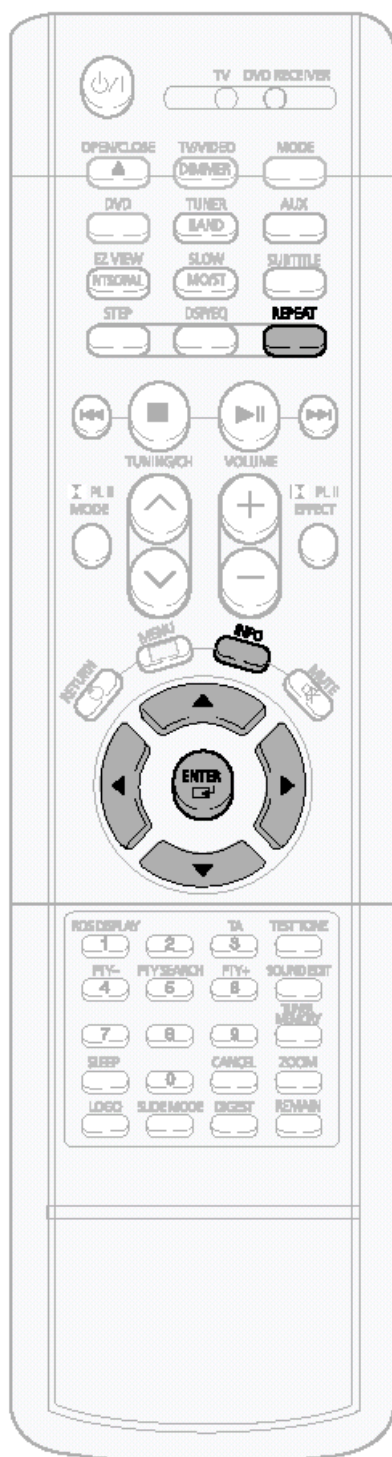

DVD VCD CD

1 Дважды нажмите кнопку **INFO** (Вывод информации на экран).

- При воспроизведении диска Video CD или компакт-диска нажмите кнопку **INFO** один раз.

DVD [DVD] KO 1/3 [REPEAT] [OFF] 02 [OFF]

2 Нажмите кнопку управления курсором **▷**, чтобы переместить курсор на значок **ПОВТОРА**.

DVD [DVD] KO 1/3 [REPEAT] [OFF] 02 [OFF]

3 Нажимайте кнопки **▲**, **▼**, чтобы выбрать пункт "A-", затем нажмите кнопку **ENTER** (Ввод) в начале фрагмента, который вы хотите повторить.

- При нажатии кнопки **ENTER** выбранная точка заносится в память системы.

DVD [DVD] KO 1/3 [REPEAT] [OFF] 02 [A-]



DVD [DVD] KO 1/3 [REPEAT] [OFF] 02 [A-?] REPEAT : A—

4 Нажмите кнопку **ENTER** в конце фрагмента, который вы хотите повторить.

- Выбранный фрагмент начнет повторяться.

DVD [DVD] KO 1/3 [REPEAT] [OFF] 02 [A-B] REPEAT : A—B

Чтобы вернуться к нормальному воспроизведению, нажатиями кнопок **▲**, **▼** выберите **OFF**.

Примечание

- Функция **ПОВТОР A-B** не действует при воспроизведении дисков с файлами MP3 или JPEG.

Выбор желаемого ракурса изображения

Эта функция позволяет вам просмотреть один и тот же эпизод в разных ракурсах.

DVD

- 1** Нажмите кнопку **INFO** (Вывод информации на экран).

DVD 01:01 00:10:40 0:00:37 1/3

- 2** Нажмите кнопку управления курсором **▷**, чтобы переместить курсор на значок **РАКУРС**.

DVD 01:01 00:10:40 0:00:37 1/3

- 3** С помощью кнопок управления курсором **▲**, **▼** или кнопок с цифрами выберите нужный ракурс.

- При последовательных нажатиях кнопки ракурс меняется следующим образом:

DVD 01:01 00:10:40 0:00:37 1/3

2/3

3/3

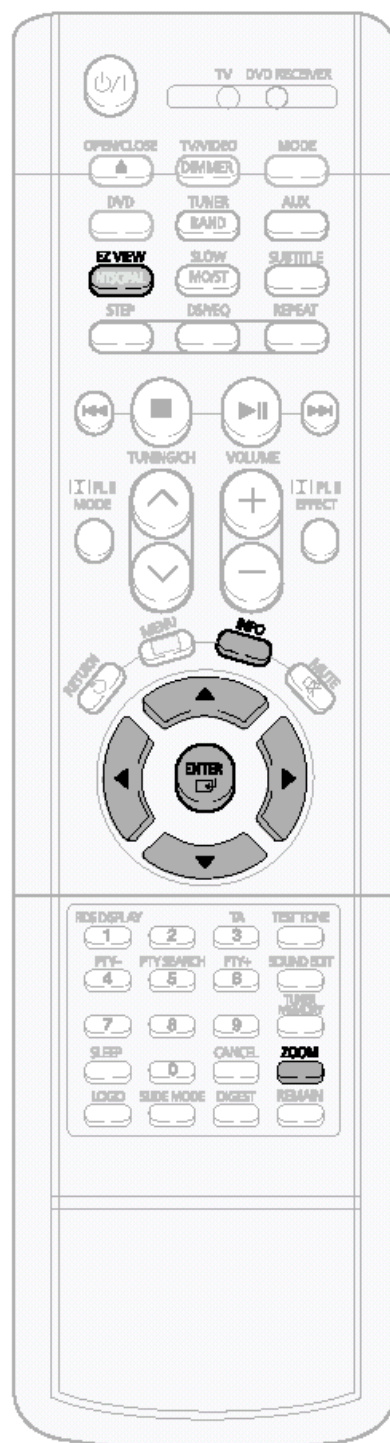

Примечание

- Функция **РАКУРС** действует только для дисков, на которых записаны изображения, снятые камерой с разных точек.

Увеличение изображения

Эта функция позволяет вам увеличить определенный участок показываемого на экране изображения.

Увеличение изображения

DVD

VCD

1 Нажмите кнопку **ZOOM** (Увеличение).

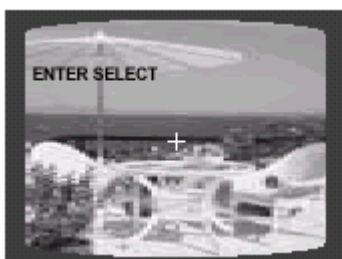

2 Нажимайте кнопки < / > / ▲ / ▼ для выбора участка экрана, который вы хотите увеличить.

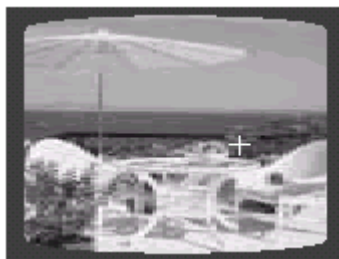

3 Нажмите кнопку **ENTER** (Ввод)

- При нажатиях кнопки, увеличение изображения изменяется следующим образом:

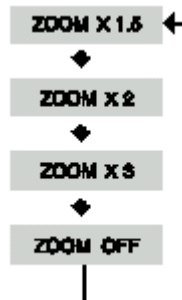

Формат кадра

DVD

Нажмите кнопку **EZ VIEW**.

- При нажатиях кнопки функция вывода изображения на весь экран поочередно включается или выключается.
- Если изображение воспроизводится в широкоэкранный формате, нажатием кнопки **EZ VIEW** можно убрать черные полосы в верхней и нижней частях экрана.

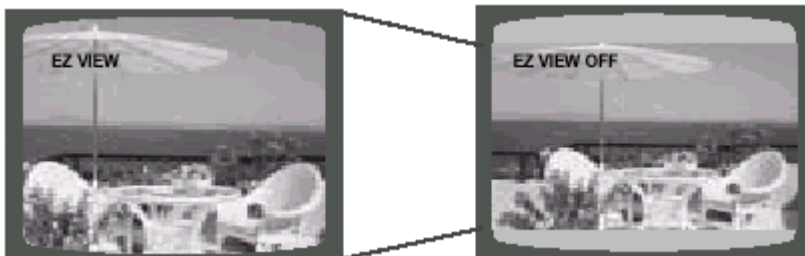

Примечание

- Эта функция не работает для DVD-дисков, изображение на которых записано в нескольких ракурсах.
- Черные полосы могут не исчезнуть, поскольку некоторые DVD-диски записаны с фиксированным соотношением горизонтальной и вертикальной сторон кадра.

Выбор языка звукового сопровождения и языка субтитров

Выбор языка звукового сопровождения **DVD**

1 Дважды нажмите кнопку **INFO** (Вывод информации на экран).

DVD KO 1/3 AUDIO OFF/02 OFF

2 С помощью кнопок **▲**, **▼** или кнопок с цифрами выберите нужный язык.

- В зависимости от количества языков звукового сопровождения, записанных на DVD-диске, при каждом нажатии этой кнопки выбирается другой язык звукового сопровождения (КОРЕЙСКИЙ, АНГЛИЙСКИЙ, ЯПОНСКИЙ и т.п.).

DVD KO 1/3 AUDIO EN 2/3
 JA 3/3

Выбор языка субтитров **DVD**

1 Дважды нажмите кнопку **INFO** (Вывод информации на экран).

DVD KO 1/3 AUDIO OFF/02 OFF

2 Нажмите кнопку перемещения курсора **▶** для перехода к значку **СУБТИТРОВ**.

DVD KO 1/3 AUDIO OFF/02 OFF

3 С помощью кнопки **▼** или кнопок с цифрами выберите нужный язык субтитров.

DVD KO 1/3 AUDIO KO 01/03 OFF
 EN 02/03
 JA 03/03
 OFF / 03

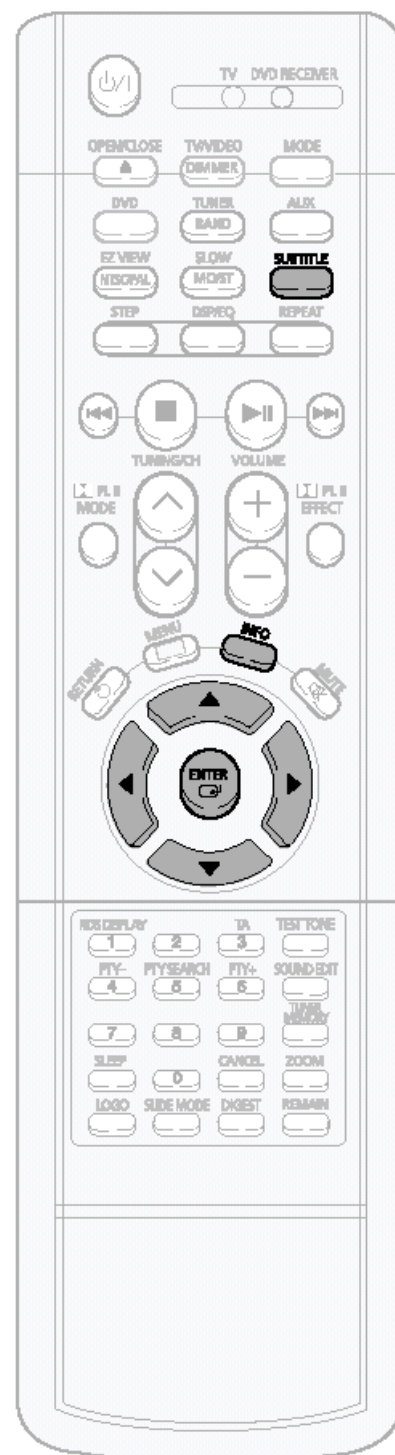

Примечание

- Для выбора языка субтитров, вы можете использовать кнопку **SUBTITLE** (Субтитры) на пульте дистанционного управления.
- В зависимости от типа диска, функции выбора языка звукового сопровождения и субтитров могут не действовать.

Прямой переход к эпизоду или дорожке диска

DVD

VCD

CD

- 1** Нажмите кнопку **INFO** (Вывод информации на экран).

Переход к фильму/дорожке

- 2** Нажимайте кнопки **▲**, **▼** или кнопки с цифрами для выбора нужного фильма/дорожки, затем нажмите кнопку **ENTER** (Ввод).

Переход к части

- 3** С помощью кнопок **<** и **>** перейдите к значку Части.

Переход к части

- 4** Нажимайте кнопки **▲**, **▼** или кнопки с цифрами для выбора нужной части, затем нажмите кнопку **ENTER**.

Переход по времени

- 5** С помощью кнопок **<** и **>** перейдите к значку **ВРЕМЕНИ ВОСПРОИЗВЕДЕНИЯ**

Переход по времени

- 6** С помощью кнопок с цифрами введите нужное время и нажмите кнопку **ENTER**.

MP3

JPEG

Нажимайте кнопки с цифрами

- Будет воспроизводиться выбранный файл.
- Перемещение по диску с файлами MP3 или JPEG с использованием экранной информации о диске невозможно.
- Во время воспроизведения диска с файлами MP3 или JPEG, вы не можете использовать кнопки **▲**, **▼** для перемещения по папкам. Для перемещения по папкам нажмите кнопку **■** (Стоп), а затем нажимайте кнопки **▲**, **▼**.



Примечание

- Для прямого перехода к фильму, части или дорожке, вы можете воспользоваться кнопками **I<<<** и **>>>I** на пульте дистанционного управления.
- На некоторых дисках функции перехода к нужному фильму или времени могут не действовать.

Воспроизведение файлов формата JPEG

Изображения, отснятые с помощью цифрового фотоаппарата или цифровой видеокамеры, или хранящиеся на жестком диске ПК файлы формата JPEG можно записать на компакт-диск и затем воспроизводить этот диск с использованием данного DVD-проигрывателя.

Режим слайд-шоу

1 Положите диск с файлами формата JPEG в лоток для диска.

2 Нажмите кнопку **OPEN/CLOSE** (Открыть/Закрыть).

3 Нажмите кнопку **SLIDE MODE** (Режим слайд-шоу).

- Воспроизведение начинается автоматически.
- При нажатиях кнопки порядок воспроизведения меняется следующим образом:

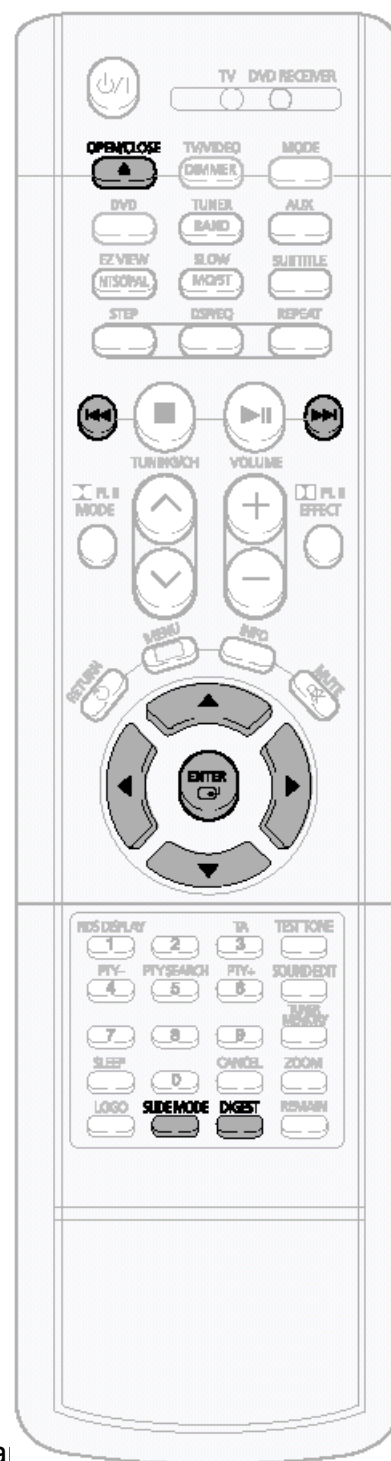
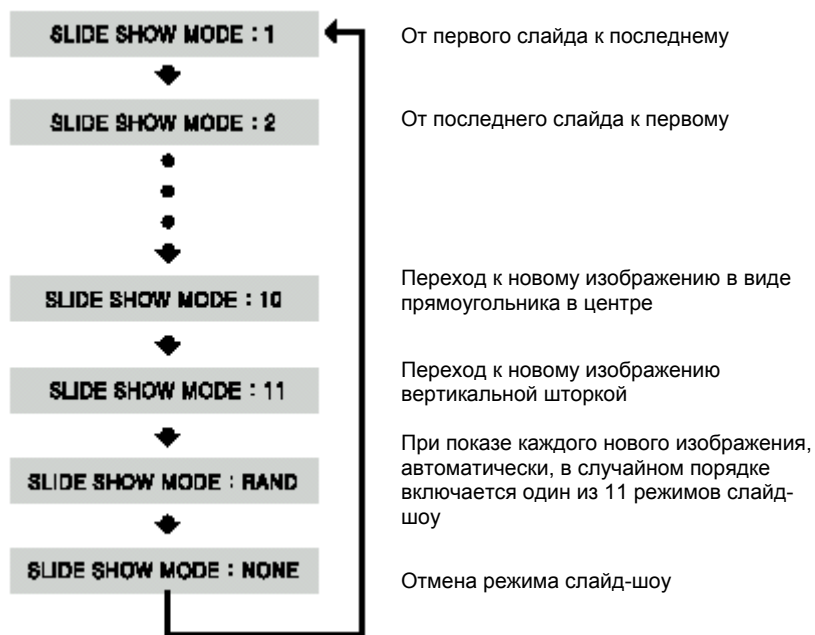

Для перехода к следующему слайду или **▷▷I**.

- При каждом нажатии кнопки вы переходите к предыдущему или следующему слайду.

Функция "Обзор"

Позволяет одновременно просматривать на экране телевизора 9 изображений в формате JPEG.

1 Нажмите во время воспроизведения кнопку **DIGEST** (Обзор).

- Изображения в формате JPEG показываются в 9 окнах.

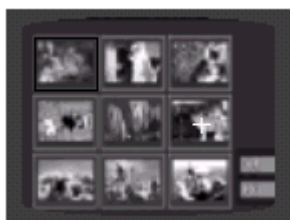

2 С помощью кнопок ▲, ▼, ◀, ▶ выберите нужное изображение и нажмите кнопку **ENTER** (Ввод).

- Выбранное изображение показывается в течение 5 секунд, затем происходит переход к следующему изображению.



Чтобы вывести на экран 9 предыдущих или следующих изображений, нажимайте кнопки ◀◀, ▶▶.

Функция "Поворот/Отражение"

Во время воспроизведения нажимайте кнопки ▼, ▲, ◀, ▶.

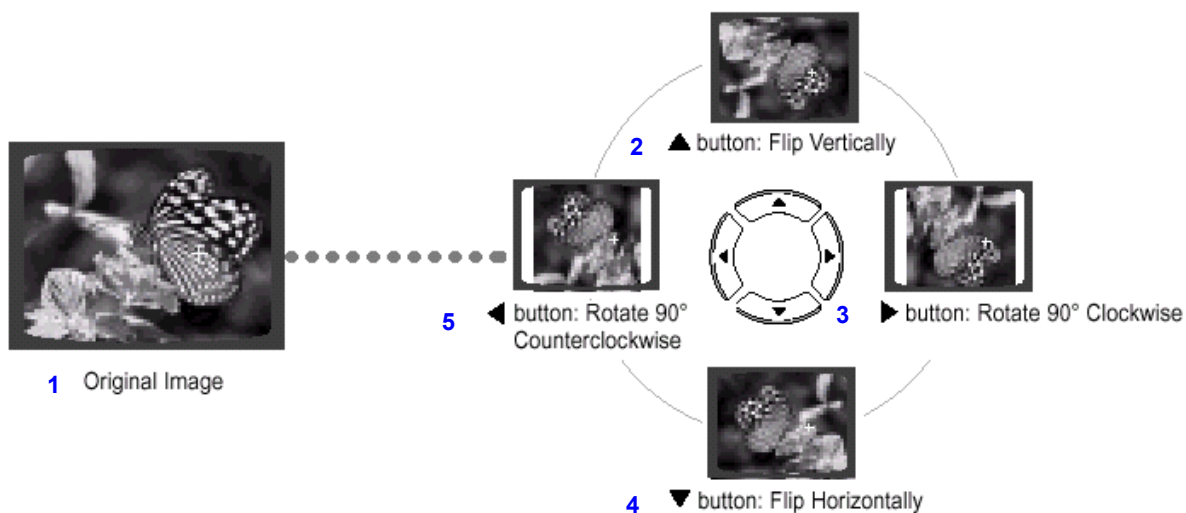

1-Исходное изображение; 2-Кнопка ▲: Отразить по вертикали; 3- Кнопка ▶: Поворот на 90° по часовой стрелке; 4- Кнопка ▼: Отразить по горизонтали; 5-Кнопка ◀: Поворот на 90° против часовой стрелки.

Использование меню диска

Вы можете использовать меню для выбора языка звукового сопровождения, языка субтитров, профиля, и т.п.

Содержание имеющихся на DVD-диске меню может быть различным на разных дисках.

DVD

1 Нажмите кнопку **MENU** (Меню).

- При воспроизведении диска Video CD версии 2.0, нажатие кнопки поочередно включает или выключает функцию PBC (Управление воспроизведением).



2 С помощью кнопок **▲**, **▼** выберите пункт **DISC MENU** (Меню диска) и нажмите кнопку **ENTER** (Ввод).

- Если вы выберете меню, не поддерживаемое на данном диске, на экране появится сообщение **"This menu is not supported"** (Это меню не поддерживается).



3 Нажимайте кнопки **▲**, **▼**, **◀**, **▶** для выбора нужного пункта меню.

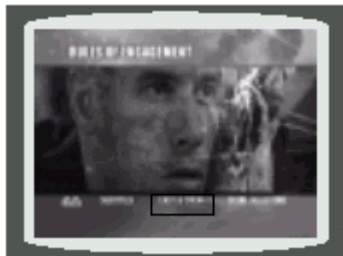

4 Нажмите кнопку **ENTER** (Ввод).

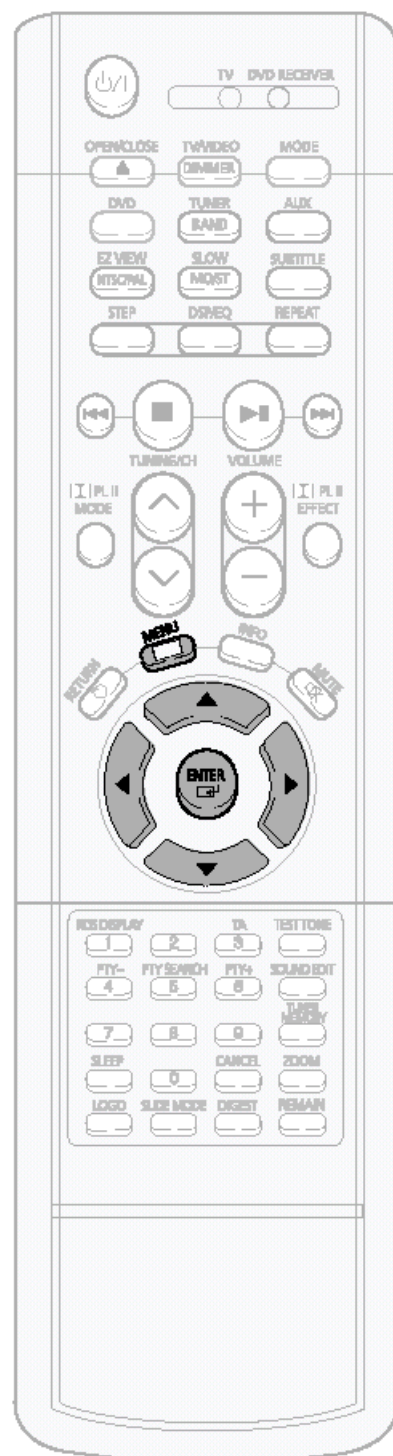
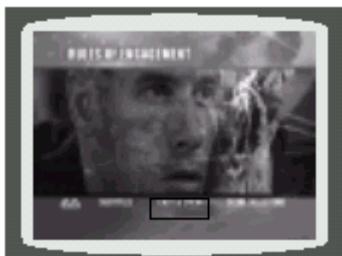

Примечание

Функция PBC (Управление воспроизведением)

Позволяет при воспроизведении диска Video CD версии 2.0 выбирать через экранное меню различные эпизоды и просматривать их.

PBC ON (Вкл.): Это диск Video CD версии 2.0. Диск воспроизводится в соответствии с управлением через экранное меню. Некоторые функции могут не действовать. Если какие-то функции не действуют, отключите PBC (PBC OFF), чтобы включить их.

PBC OFF (Выкл.): Управление диском, как диском Video CD версии 1.1. Этот диск воспроизводится так же, как музыкальный компакт-диск.

Использование меню Title (Фильм)

На дисках DVD, содержащих несколько фильмов, вы можете просмотреть название каждого из фильмов.

В зависимости от диска, эта функция может либо совсем не действовать, либо действовать по-разному.

DVD

1 Нажмите кнопку **MENU** (Меню).



2 С помощью кнопок **▲**, **▼** выберите пункт Title Menu (Меню "Фильм").



3 Нажмите кнопку **ENTER** (Ввод).

- На экране появляется меню Title.

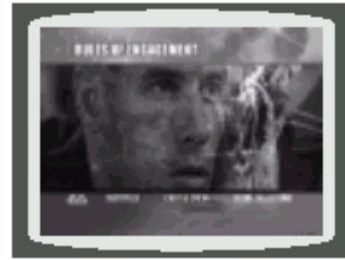

Для выхода из режима настройки нажмите кнопку **MENU**.

Настройка языка

По умолчанию, для экранного меню установлен английский язык.

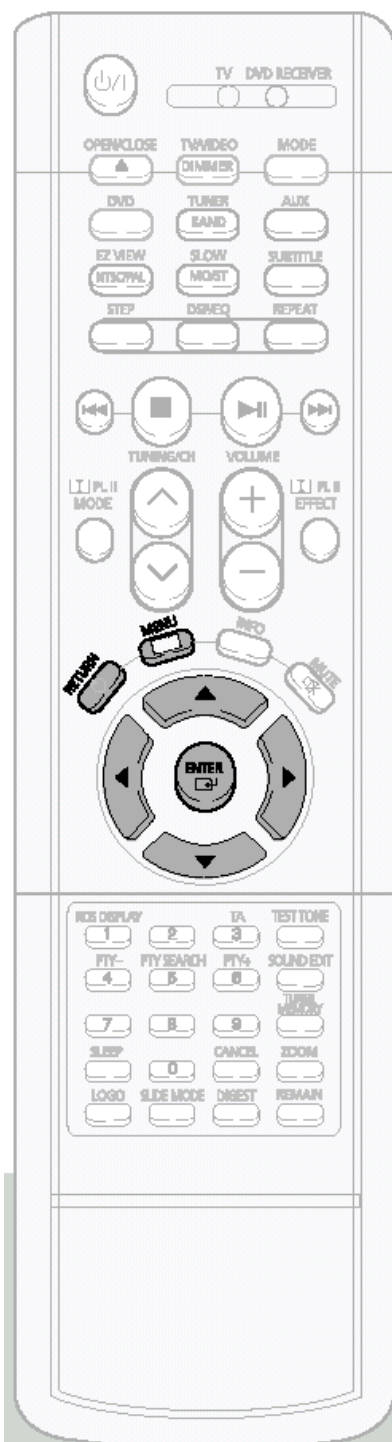

1 Нажмите кнопку **MENU** (Меню).



2 С помощью кнопки **▼** выберите пункт "Setup" (Настройка) и нажмите кнопку **ENTER** (Ввод).



Для возврата на предыдущий уровень меню нажимайте кнопку **RETURN** (Возврат).

Для выхода из меню настройки нажмите кнопку **MENU**.

3 Нажмите кнопку **ENTER** (Ввод).



4 С помощью кнопок **▲**, **▼** выберите нужный пункт меню, затем нажмите кнопку **ENTER**.



5 С помощью кнопок **▲**, **▼** выберите нужный язык, затем нажмите кнопку **ENTER**.

- Если при настройке был установлен английский язык, то после завершения настройки экранная информация начнет показываться на английском языке.



Выбор языка экранных меню



Выбор языка звукового сопровождения (из записанных на диске)



Выбор языка субтитров (из записанных на диске)



Выбор языка меню диска (из записанных на диске)

* Если выбранный язык не записан на диске, язык меню не изменится, даже если он был установлен, как предпочитаемый.

Настройка формата экрана телевизора

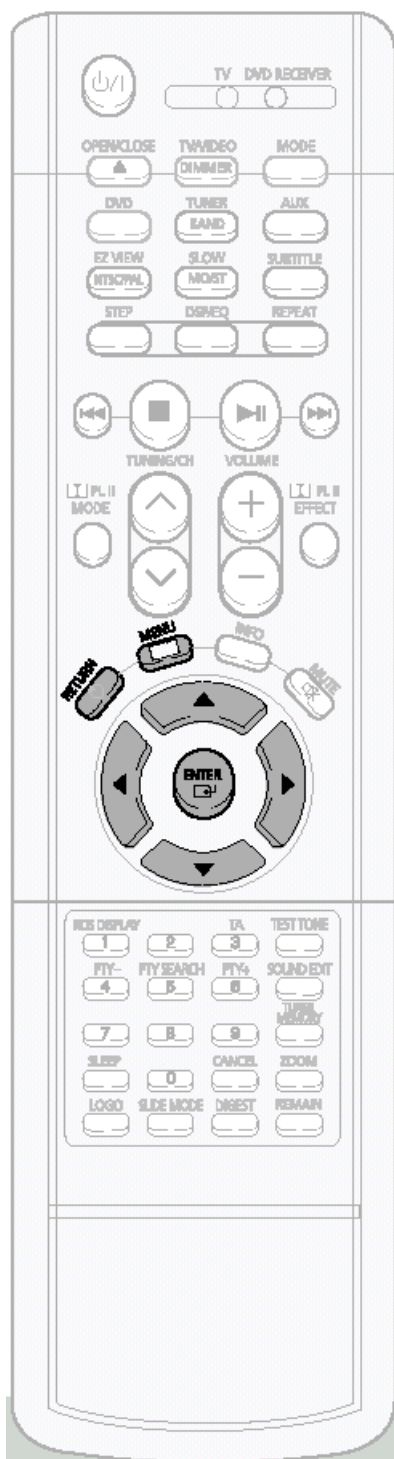

1 Нажмите кнопку **MENU** (Меню).



2 С помощью кнопки **▼** выберите пункт "Setup" (Настройка) и нажмите кнопку **ENTER** (Ввод).



3 С помощью кнопки **▼** выберите пункт "TV DISPLAY" (Параметры изображения) и нажмите кнопку **ENTER**.



4 С помощью кнопок **▲**, **▼** выберите нужный пункт меню и нажмите кнопку **ENTER**.

- После завершения настройки вы вернетесь к предыдущему экрану меню.



Для возврата на предыдущий уровень меню нажимайте кнопку **RETURN** (Возврат).

Для выхода из меню настройки нажмите кнопку **MENU**.

Настройка формата телевизионного кадра (соотношения сторон экрана)

Соотношение размеров горизонтальной и вертикальной сторон экрана обычного телевизора составляет 4:3, в то время, как у широкоэкранного телевизора и у телевизора стандарта ТВЧ оно равно 16:9. Это соотношение называется форматом телевизионного кадра. При воспроизведении диска DVD, записанного с другим форматом кадра, вы должны установить формат кадра в соответствии с форматом экрана вашего телевизора.

- ★ Для телевизора со стандартным форматом экрана, выберите формат "4:3 LB" или "4:3 PS" в зависимости от ваших предпочтений. Если у вас широкоэкранный телевизор, выберите формат кадра 16:9.

WIDE

: Выберите эту настройку, если хотите посмотреть на широкоэкранном телевизоре в полноэкранном режиме записанный на DVD-диске фильм с форматом кадра 16:9.

- Вы сможете просмотреть фильм на широком экране.



4:3LB (4:3 Letterbox)

: Выберите эту настройку, если хотите посмотреть фильм с форматом кадра 16:9 на обычном телевизоре в широкоэкранном режиме.

- Сверху и снизу экрана изображение будет ограничено черными полосами.



4:3PS (4:3 Pan&Scan)

Выберите эту настройку, если хотите посмотреть фильм с форматом кадра 16:9 на обычном телевизоре в панорамном режиме.

- Вы сможете видеть только центральную часть изображения (боковые стороны изображения с форматом кадра 16:9 будут обрезаны).



Примечание

- Если на DVD-диске записан фильм с форматом кадра 4:3, вы не можете просмотреть его на экране широкоэкранного телевизора в полноэкранном режиме.
- Поскольку диски DVD записываются с различными форматами изображения, воспроизводимое с них изображение может выглядеть по-разному в зависимости от программного обеспечения, типа телевизора и настроек формата телевизионного кадра.

Установка уровня родительского контроля (возрастной категории зрителя)

Используйте эту функцию, чтобы предотвратить просмотр детьми DVD-дисков, на которых записаны фильмы со сценами насилия или фильмы "только для взрослых".

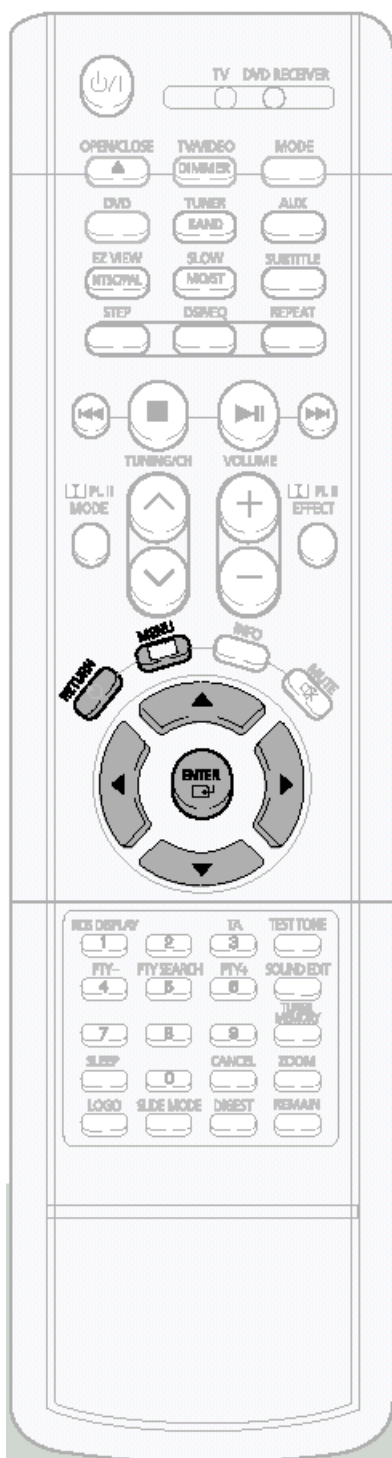

1 Нажмите кнопку **MENU** (Меню).



2 С помощью кнопки **▼** выберите пункт "Setup" (Настройка) и нажмите кнопку **ENTER** (Ввод).



- 3** С помощью кнопки ▼ выберите пункт "PARENTAL" (Родительский контроль) и нажмите кнопку **ENTER** (Ввод).



- 4** С помощью кнопок ▲, ▼ выберите нужную возрастную категорию зрителя, затем нажмите кнопку **ENTER**.

- Если для категории выбран Level 6 (Уровень 6), то диски, которым их издатель присвоил Уровень 7 и выше, воспроизводиться не будут.
- Чем выше уровень возрастной категории диска, тем больше он содержит сцен насилия и сцен "для взрослых".



- 5** Введите пароль, затем нажмите кнопку **ENTER**.

- По умолчанию в проигрывателе используется пароль "7890".
- Когда настройка будет завершена, вы вернетесь к предыдущему меню.



Примечание

- Эта функция работает только для тех DVD-дисков, на которых закодирована возрастная категория зрителя.

Для возврата на предыдущий уровень меню нажимайте кнопку **RETURN** (Возврат).

Для выхода из меню нажмите кнопку **MENU**.

- 3** С помощью кнопки ▼ выберите пункт меню "PASSWORD" (Пароль) и нажмите кнопку **ENTER** (Ввод).



- 4** Нажмите кнопку **ENTER**



- 5** Введите пароль, затем нажмите кнопку **ENTER**.

- Введите старый пароль, затем новый пароль и подтвердите новый пароль.
- На этом установка пароля будет завершена.



Для возврата на предыдущий уровень меню нажимайте кнопку **RETURN** (Возврат).

Для выхода из меню нажмите кнопку **MENU**.

Установка фонового рисунка JPEG DVD VCD

Во время просмотра диска DVD или диска с файлами JPEG вы можете выбрать понравившееся изображение и сохранить его в качестве фонового рисунка.

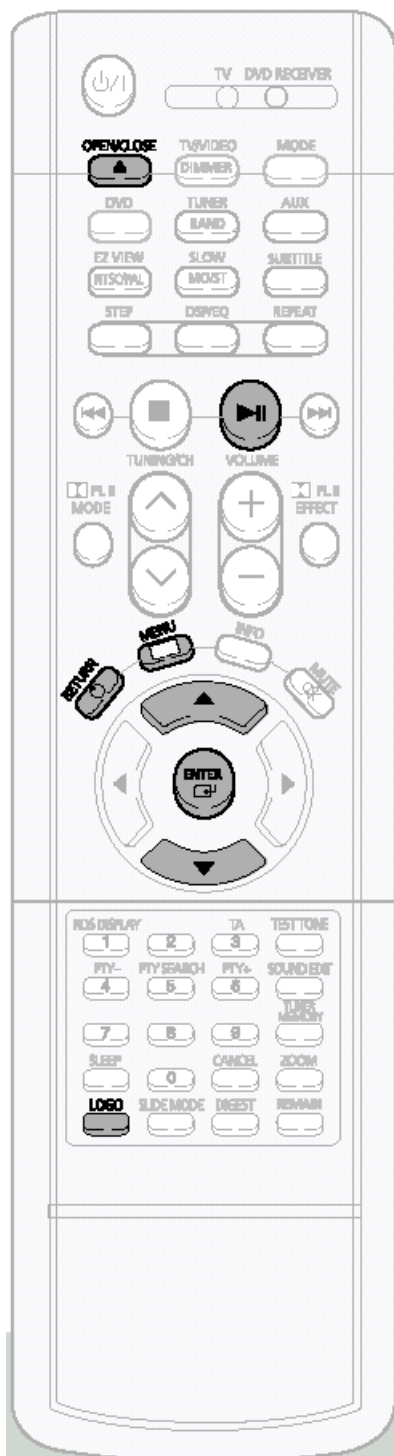

1 Во время воспроизведения нажмите кнопку **ВОСПРОИЗВЕДЕНИЕ/ ПАУЗА**, когда на экране появится понравившееся вам изображение.



2 Нажмите кнопку **LOGO** (Логотип).

- На экране появляется сообщение "LOGO COPYING" (Копирование), затем сообщение "LOGO COPIED" (Скопировано).

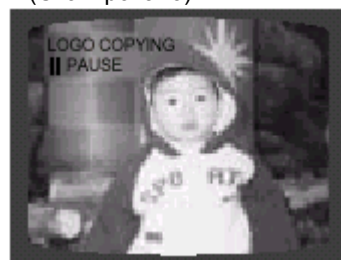

6 Нажмите кнопку **▼**, чтобы перейти к пункту меню "USER" (Пользователь), затем нажмите кнопку **ENTER**.



7 Нажмите кнопку **MENU** для выхода из меню настройки.



Выберите эту опцию, чтобы установить в качестве фонового рисунка логотип компании Samsung



Выберите эту опцию, чтобы установить в качестве фонового рисунка другое изображение.

- 3** Нажмите кнопку **MENU** (Меню).



- 4** С помощью кнопки ▼ выберите пункт "Setup" (Настройка) и нажмите кнопку **ENTER** (Ввод).



- 5** Нажатием кнопки ▼ перейдите к пункту меню "LOGO" (Логотип) и нажмите кнопку **ENTER**.



- 8** Нажмите кнопку **OPEN/ CLOSE** (Открыть/ Закрыть), чтобы открыть и закрыть лоток для дисков.

Для возврата на предыдущий уровень меню нажимайте кнопку **RETURN** (Возврат).

Для выхода из меню настройки нажмите кнопку **MENU**.

Для смены фонового рисунка

JPEG DVD VCD

- 1** Нажмите во время воспроизведения кнопку **ВОСПРОИЗВЕДЕНИЕ/ ПАУЗА**, когда на экране появится понравившееся вам изображение.



- 2** Нажмите кнопку **LOGO** (Логотип).

- На экране появляется сообщение "LOGO COPYING" (Копирование), затем сообщение "LOGO COPIED" (Скопировано).



- 3** Нажмите кнопку **OPEN/ CLOSE** (Открыть/ Закрыть), чтобы открыть и закрыть лоток для дисков.

- Фоновый рисунок изменен.

Настройка громкоговорителей акустической системы

1 Нажмите кнопку **MENU** (Меню).



2 С помощью кнопки **▼** выберите пункт "Audio" (Параметры звука) и нажмите кнопку **ENTER** (Ввод).



3 Находясь в меню **Speaker Setup** (Настройка громкоговорителей), вновь нажмите кнопку **ENTER** (Ввод).



4 Нажимайте кнопки **▼**, **▲**, **◀**, **▶** для выбора нужного громкоговорителя и затем нажмите кнопку **ENTER** (Ввод).

- При нажатиях кнопки для центрального (C), левого тылового (LS) и правого тылового (RS) громкоговорителей режим поочередно переключается между **SMALL** (Малый) и **NONE** (Нет).
- Для левого (L) и правого (R) фронтальных громкоговорителей установлен режим **SMALL** (Малый).

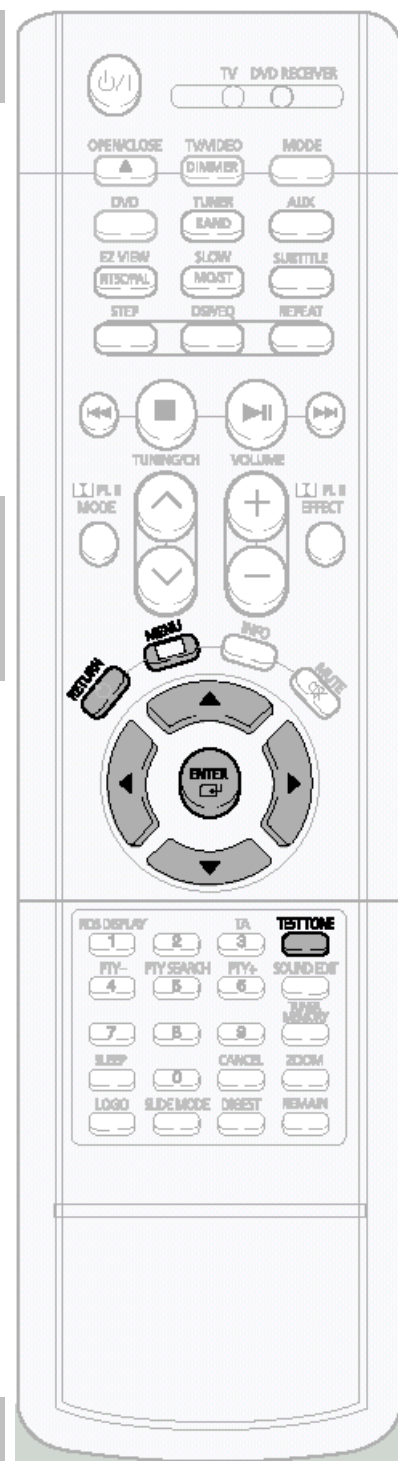

SMALL (Малый): Выберите этот режим, если данный громкоговоритель используется.

NONE (Нет): Выберите этот режим, если данный громкоговоритель не подсоединен.

Примечание

- При использовании системы **PL (Dolby Pro Logic II)**, для каждого из режимов может быть установлено свое время задержки.
- При использовании систем **AC-3** и **DTS** время задержки устанавливается между 00 и 15 мсек.
- В зависимости от режимов **PRO LOGIC** и **СТЕРЕО**, режим громкоговорителей может быть различным.

Настройка громкоговорителей по тестовому сигналу

1 Нажмите кнопку **MENU** (Меню).



2 С помощью кнопки ▼ выберите пункт "Audio" (Параметры звука) и нажмите кнопку **ENTER** (Ввод).



3 С помощью кнопки ▼ выберите пункт "TEST TONE" (Тестовый сигнал) и нажмите кнопку **ENTER**.

- Тестовый сигнал подается на громкоговорители в следующей последовательности: Левый → Центральный → Правый → Правый тыловой → Левый тыловой → Субвуфер. Если во время подачи сигнала кнопка будет нажата еще раз, подача сигнала прекратится.



Для возврата на предыдущий уровень меню нажимайте кнопку **RETURN** (Возврат).

Для выхода из меню настройки нажмите кнопку **MENU**.

Ручная настройка по тестовому сигналу

L: Фронтальный (Л)	C: Центральный	SW: Субвуфер
R: Фронтальный (П)	LS: Тыловой (Л)	RS: Тыловой (П)

Нажмите кнопку **TEST TONE**.

- Тестовый сигнал будет подаваться следующим образом:
При воспроизведении дисков DVD или компакт-дисков, тестовый сигнал подается только при остановленном воспроизведении.
- Эта функция используется для проверки правильности подсоединения каждого из громкоговорителей и отсутствия проблем.

Чтобы закончить подачу тестового сигнала, вновь нажмите кнопку **TEST TONE**.



Установка времени задержки

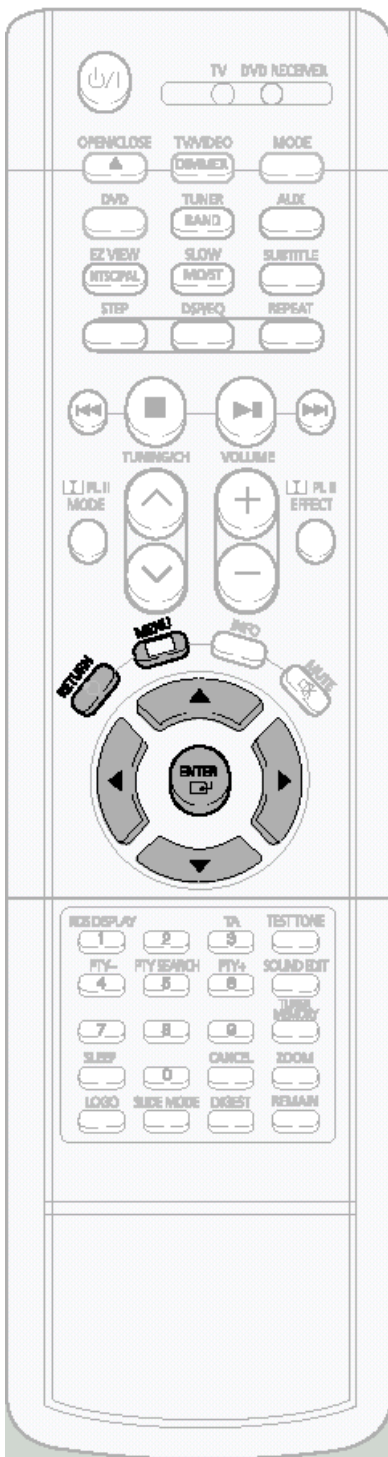

1 Нажмите кнопку **MENU**.



2 С помощью кнопки **▼** выберите пункт "Audio" (Параметры звука) и нажмите кнопку **ENTER** (Ввод).



Настройка времени задержки громкоговорителей

При воспроизведении шестиканального (5.1) сигнала окружающего звука наилучший эффект ощущается, если расстояние между вами и всеми громкоговорителями одинаково. Поскольку звук от разных громкоговорителей приходит в зону прослушивания в разное время, зависящее от расположения громкоговорителей, вы можете скомпенсировать эту разницу во времени, установив время задержки для звука от центрального громкоговорителя и тыловых громкоговорителей.

- 3** С помощью кнопки ▼ выберите пункт "DELAY TIME" (Время задержки) и нажмите кнопку **ENTER** (Ввод).



- 4** Нажимайте кнопки ▼, ▲, ◀, ▶ для перемещения к значку нужного громкоговорителя, затем нажмите кнопку **ENTER**.



- 5** С помощью кнопок ◀, ▶ настройте время задержки

- Время задержки для центрального (C) громкоговорителя можно устанавливать от 00 до 05 мс, а для левого (LS) и правого (RS) тыловых громкоговорителей – от 00 до 15 мс.



• Настройка задержки сигнала на ЦЕНТРАЛЬНЫЙ ГРОМКОГОВОРИТЕЛЬ

Если расстояние D_c равно или больше расстояния D_f на рисунке справа, установите задержку 0 мс. В противном случае измените настройки в соответствии с таблицей.

Разность между D_f и D_c (см)	Время задержки
50	1,3 мс
100	2,6 мс
150	3,9 мс
200	5,3 мс

• Настройка задержки сигнала на ТЫЛОВЫЕ ГРОМКОГОВОРИТЕЛИ

Если расстояние D_f равно расстоянию D_s на рисунке справа, установите задержку 0 мс. В противном случае, измените настройки в соответствии с таблицей.

Разность между D_f и D_s (см)	Время задержки
200	5,3 мс
400	10,6 мс
600	15,9 мс

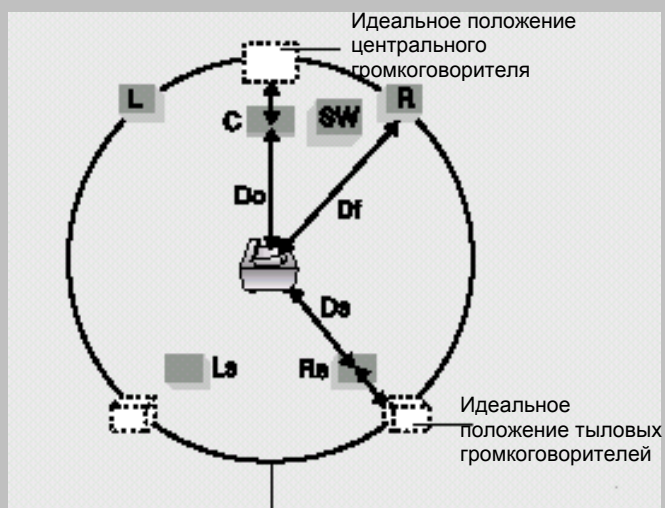

Желательно расположить все громкоговорители внутри этого круга.

D_f : Расстояние от фронтальных громкоговорителей до зоны прослушивания

D_c : Расстояние от центрального громкоговорителя до зоны прослушивания

D_s : Расстояние от тыловых громкоговорителей до зоны прослушивания

Настройка качества звучания

Вы можете настроить баланс и уровень сигнала для каждого из громкоговорителей.

Способ 1 Регулировка параметров звучания с помощью меню

1 Нажмите кнопку **MENU**.



2 С помощью кнопки **▼** выберите пункт "Audio" (Параметры звука) и нажмите кнопку **ENTER** (Ввод).



3 С помощью кнопки **▼** выберите пункт "SOUND EDIT" (Настройка звучания громкоговорителей) и нажмите кнопку **ENTER** (Ввод).



4 Нажимайте кнопки **▼**, **▲**, **◀**, **▶** для выбора нужного пункта меню, затем нажмите кнопку **ENTER**.



Для возврата на предыдущий уровень меню нажимайте кнопку **RETURN** (Возврат).

Для выхода из меню настройки нажмите кнопку **MENU**.

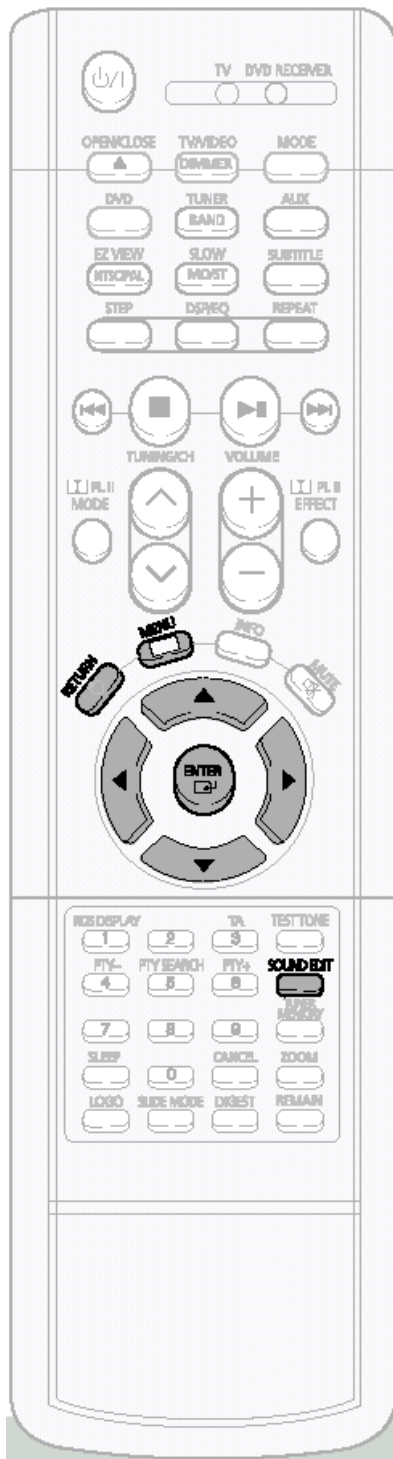

Способ 2 Ручная регулировка параметров звучания с помощью кнопки SOUND EDIT

Регулировка баланса фронтальных громкоговорителей

- 1** Нажмите кнопку **SOUND EDIT** (Настройка звучания громкоговорителей), затем нажимайте кнопки < и >.

00 F -01

Регулировка баланса тыловых громкоговорителей

- 2** Нажмите кнопку **SOUND EDIT**, затем нажимайте кнопки < и >.

00 R -01

Регулировка уровня сигнала на центральный громкоговоритель

- 3** Нажмите кнопку **SOUND EDIT**, затем нажимайте кнопки < и >.

CEN +01dB

Регулировка уровня сигнала на тыловые громкоговорители

- 4** Нажмите кнопку **SOUND EDIT**, затем нажимайте кнопки < и >.

REAR -01dB

Регулировка уровня сигнала на сабвуфер

- 5** Нажмите кнопку **SOUND EDIT**, затем нажимайте кнопки < и >.

SW +01dB

Примечание

Регулировка баланса фронтальных/ тыловых громкоговорителей

- Вы можете установить значения между 00 и -06 или OFF (Выкл.)
- По мере приближения к значению -06 громкость уменьшается

Регулировка уровня сигнала на центральный громкоговоритель, тыловые громкоговорители и сабвуфер

- Уровень может быть ступенчато отрегулирован в пределах между +06 дБ и -06 дБ.
- По мере приближения к значению +06 громкость увеличивается, а по мере приближения к значению -06 она уменьшается.

Настройка компрессии динамического диапазона

Эта функция позволяет вам использовать преимущества звучания системы Dolby Digital при просмотре кинофильмов на небольшой громкости в ночные часы.

1 Нажмите кнопку **MENU** (Меню).



2 С помощью кнопки **▼** выберите пункт "Audio" (Параметры звука) и нажмите кнопку **ENTER** (Ввод).



3 Нажимайте кнопку **▼** для перехода к пункту меню "DRC", затем нажмите кнопку **ENTER**.



4 С помощью кнопок **▼**, **▲** произведите регулировку компрессии динамического диапазона.

- Чем дольше вы удерживаете нажатой кнопку **▲**, тем выше уровень эффекта, а чем дольше вы удерживаете нажатой кнопку **▼**, тем уровень эффекта ниже.



Для возврата на предыдущий уровень меню нажимайте кнопку **RETURN** (Возврат).

Для выхода из меню настройки нажмите кнопку **MENU**.

Цифровой процессор звука (DSP) и Эквалайзер

Режимы цифрового процессора звука были разработаны для имитации акустики различных помещений. Эквалайзер: Вы можете выбирать настройки ROCK (рок-музыка), POP (поп-музыка) или JAZZ (джаз) в зависимости от жанра прослушиваемой музыки.

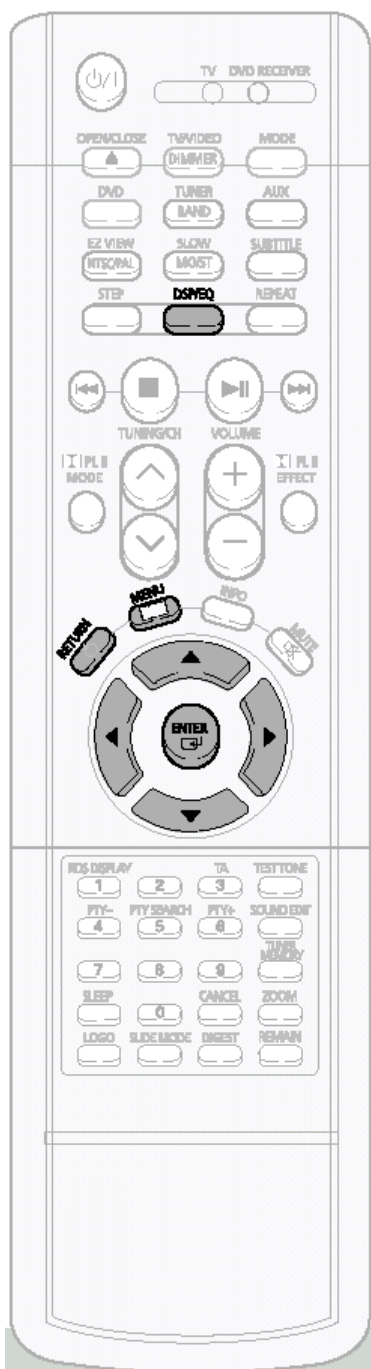

Нажмите кнопку **DSP/EQ** (Цифровой процессор звука/Эквалайзер).

- На дисплее передней панели появляется сообщение "DSP".
- При последовательных нажатиях кнопки режим Цифрового процессора звука меняется следующим образом:

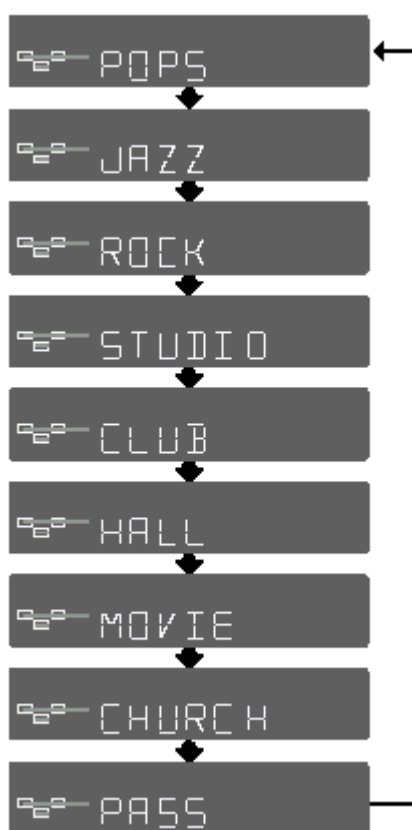

Примечание

POP, JAZZ, ROCK: В зависимости от жанра прослушиваемой музыки, вы можете выбрать настройки POP (Поп-музыка), JAZZ (Джаз) или ROCK (Рок-музыка).

STUDIO (Студия): Создает эффект присутствия в студии.

CLUB (Дискотека): Имитирует звучание на дискотеке с пульсирующим звуком на низких частотах.

HALL (Зал): Обеспечивает чистое воспроизведение вокала, создает эффект присутствия в концертном зале.

MOVIE (Кинотеатр): Создает эффект присутствия в кинотеатре.

CHURCH (Церковь): Создает эффект присутствия в большом соборе.

PASS (Пропуск): Выбирается для обычного прослушивания (отключение эффектов).

Режимы системы Dolby Pro Logic II

Вы можете выбрать желаемый режим системы Dolby Pro Logic II.

Нажмите кнопку  **PL II MODE** (Режим системы Dolby Pro Logic II).

- При нажатиях кнопки режим меняется следующим образом:

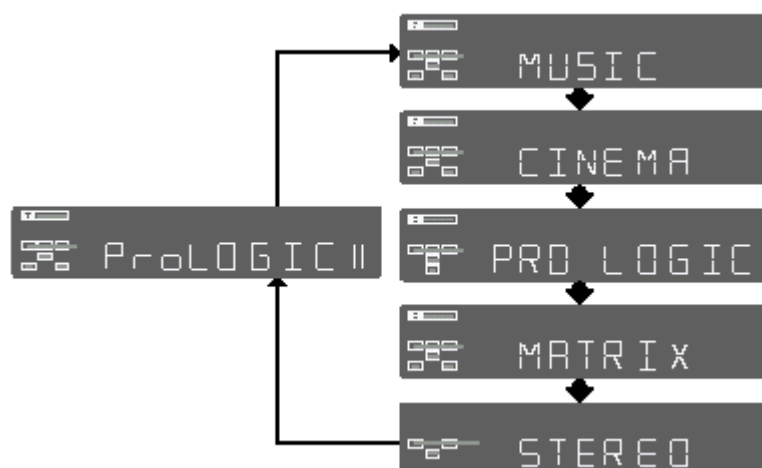

Примечание

- Перед тем, как использовать режим системы Dolby Pro Logic II с внешним устройством, подключите ваше внешнее устройство к обоим аудио входам (Левому (L) и Правому (R)) системы. Если вы подключите внешнее устройство только к одному из входов системы (L или R), вы не сможете получить 5.1-канальный окружающий звук.

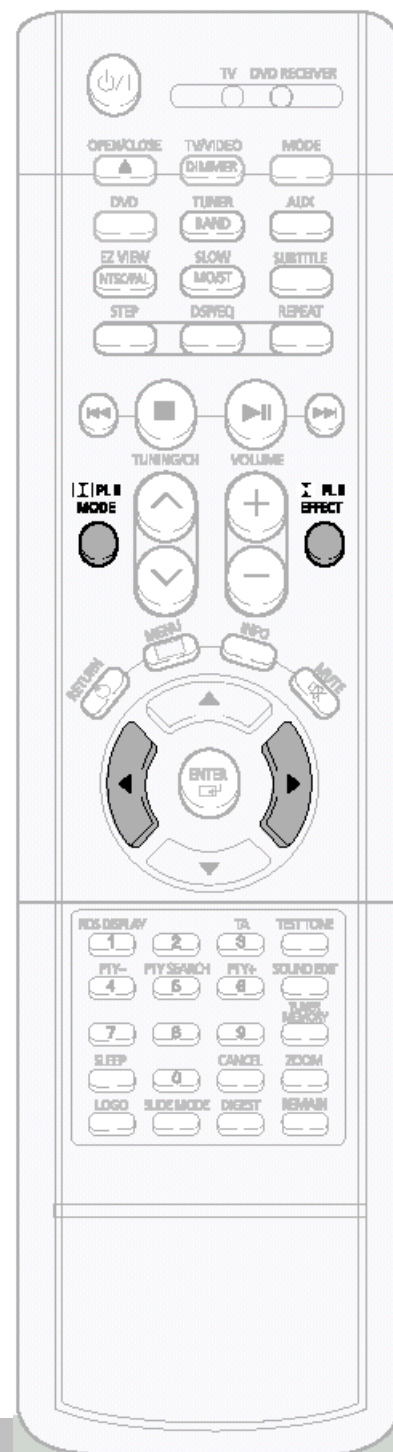

PRO LOGIC II

- **MUSIC (Музыка):** Позволяет при прослушивании музыки испытать те же звуковые эффекты, что и на концерте.
- **CINEMA (Кино):** Придает реалистичность звуковой дорожке кинофильма.
- **PRO LOGIC:** Позволяет при использовании всего двух фронтальных громкоговорителей получить такое же реалистичное многоканальное звучание, как если бы использовались пять громкоговорителей.
- **MATRIX (Матрицирование):** Позволяет получить 5.1 канальный окружающий звук.
- **STEREO (Стерео):** Выбирается для прослушивания только через левый и правый фронтальные громкоговорители и сабвуфер.

Эффекты системы Dolby Pro Logic II

Эта функция действует только в режиме Dolby Pro Logic II Music (Музыка).

- 1** Нажимайте кнопку  **PL II MODE** (Режим системы Dolby Pro Logic II), пока не будет выбран режим "MUSIC" (Музыка).



- 2** Нажмите кнопку  **PL II EFFECT** (Эффект системы Dolby Pro Logic II), затем нажимайте кнопки < и > для выбора режима эффекта.

- Вы можете выбрать значение 0 или 1.



- 3** Нажмите кнопку  **PL II EFFECT**, затем нажимайте кнопки < и > для выбора уровня эффекта.

- Вы можете выбрать уровни в интервале между 0 и 7.



- 4** Нажмите кнопку  **PL II EFFECT**, затем нажимайте кнопки < и > для выбора уровня эффекта.

- Вы можете выбрать уровни в интервале между 0 и 6.



Примечание

- При воспроизведении DVD-диска, на котором закодированы сигналы звукового сопровождения в двух или более каналах, многоканальный режим включается автоматически, а кнопка  **PL II** (Dolby Pro Logic II) не работает.

- **PANORAMA (Панорама):** В этом режиме фронтальный стереофонический звуковой образ расширяется таким образом, чтобы в его формирование включились тыловые громкоговорители, благодаря чему создается интересный "панорамный" эффект за счет отражения от боковых стен.
- **CENTER WIDTH (Регулировка ширины центра):** Звук выдается только на центральный громкоговоритель. Правый и левый фронтальные громкоговорители работают в качестве "фантомных".
- **DIMENSION (Размер звукового поля):** Ступенчато регулирует звуковое поле (цифрового процессора звука), смещая его вперед или назад.

Прослушивание передач радиостанций

Вы можете прослушивать передачи радиостанций в выбранном диапазоне частот (вещательные радиостанции, работающие в диапазонах FM, СВ и ДВ), настроившись на них либо в режиме автоматической настройки, либо вручную.

Пульт дистанционного управления

1 Нажмите кнопку **TUNER/BAND** (Диапазон тюнера).

- При нажатиях кнопки **TUNER/BAND** последовательно выбирается диапазон "FM → MW (СВ) → LW (ДВ)".

2 Настройтесь на нужную станцию.

Автоматическая настройка 1 При нажатии кнопка **I<</>>I** выбирается предварительная настройка на станцию

Автоматическая настройка 2 Нажмите и удерживайте кнопку **I↻↻I** для автоматического поиска станций в эфире.

Ручная настройка Коротко нажимайте кнопку **I↻↻I** для ступенчатой настройки частоты вверх или вниз по диапазону.

Основной блок

1 Нажимайте кнопку **Function** (Функция) для выбора желаемого диапазона (FM, MW, LW).

2 Выберите радиостанцию.

Автоматическая настройка 1 Нажимайте кнопку **Стоп** (■), чтобы выбрать режим "PRESET" (Предварительно настроенные радиостанции). Затем нажимайте кнопку **I<</>>I** для выбора предварительно настроенных станций.

Автоматическая настройка 2 Нажимайте кнопку **Стоп** (■), чтобы выбрать режим AUTO (Автоматическая настройка), затем нажмите и удерживайте кнопку **I<</>>I** для автоматического поиска станций в эфире.

Ручная настройка Нажимайте кнопку **Стоп** (■), чтобы выбрать режим MANUAL (Ручная настройка), затем кратковременно нажимайте кнопку **I<</>>I** для настройки частоты вверх или вниз по диапазону.

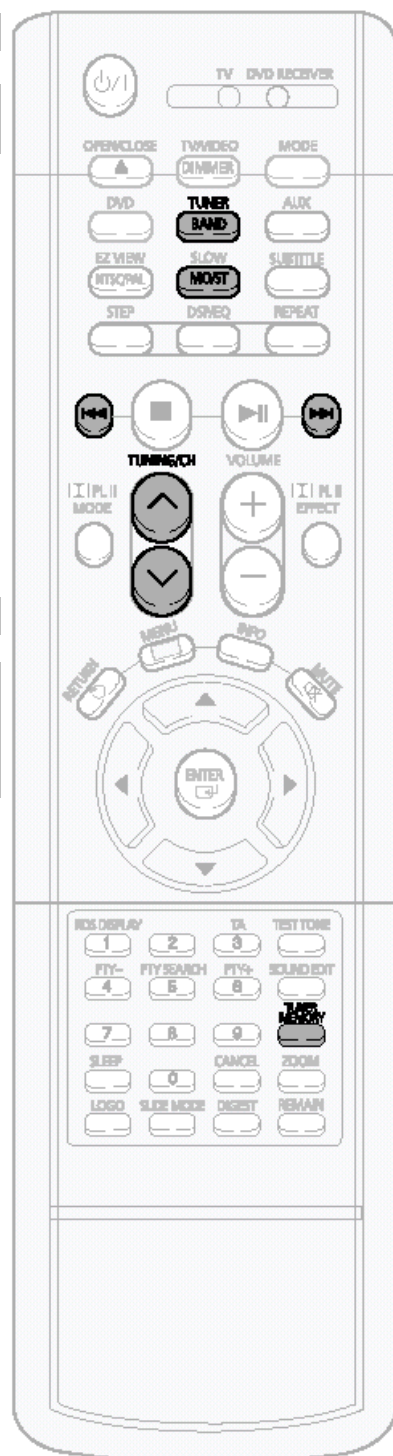

Нажмите кнопку **MO/ST** (Моно/Стерео) для выбора прослушивания в монофоническом или стереофоническом режиме

(Эта кнопка действует только при прослушивании в диапазоне FM).

- При нажатиях кнопки **MO/ST** поочередно выбирается режим "СТЕРЕО" или "МОНО".
- В зонах с плохим качеством приема выбирайте режим "МОНО" для обеспечения более чистого приема и снижения уровня помех.

Предварительная настройка на радиостанции

Вы можете хранить в памяти системы настройку максимум на:

- ◆ 15 радиостанций в диапазоне FM
- ◆ 8 радиостанций в диапазоне MW (CB)
- ◆ 7 радиостанций в диапазоне LW (ДВ)
- FM.....Частотная модуляция
- AM (CB).....Средние волны
- ДВДлинные волны

Пример: Настройка на FM станцию с частотой 89,1 МГц и занесение настройки в память системы

1 Нажмите кнопку **TUNER (BAND)** (Диапазон тюнера) и выберите диапазон FM.

- При нажатиях кнопки **TUNER/BAND** последовательно выбирается диапазон "FM → MW → LW".

2 Нажимайте кнопки , чтобы выбрать частоту "89.10"

- О том, как настроиться на радиостанцию в автоматическом или ручном режиме см. п. 2 на стр. 55.

3 Нажмите кнопку **TUNER MEMORY** (Память тюнера).

- На дисплее основного блока начинает мигать индикатор "PROGRAM" (Программа).

4 Нажимайте кнопки **◀◀** и **▶▶** для выбора ячейки памяти.

- Вы можете выбрать ячейки с номерами от 1 до 15.

5 Нажмите кнопку **TUNER MEMORY** для занесения настройки в память.

- Нажмите кнопку **TUNER MEMORY** прежде, чем сообщение "PROGRAM" пропадет с дисплея.
- Сообщение "PROGRAM" пропадает с дисплея, настройка на станцию занесена в память системы.

6 Для занесения в память настройки на другую станцию, повторите Шаги со 2 по 5.

Чтобы настроиться на станцию, занесенную в память, нажимайте кнопки **◀◀**, **▶▶** на пульте дистанционного управления, чтобы выбрать ее канал.

О вещании с использованием системы RDS

Использование системы RDS (система радиопередачи данных) при приеме радиостанций в диапазоне FM

Система RDS позволяет вещающим в диапазоне FM радиостанциям наряду с обычным сигналом передавать дополнительный сигнал. Например, радиостанция передает свое название, а также тип передаваемой программы, например, спортивный репортаж, музыка, и т.п.

Если приемник настроен на радиостанцию, передающую информацию RDS, на дисплее загорается индикатор RDS.

• Описание информации системы RDS

1. **PTY** (Индикация типа программы): Показывает на дисплее тип передаваемой программы.
2. **PS NAME** (Название станции): Показывает название передающей радиостанции, состоящее максимум из 8 символов.
3. **RT** (Радио текст): Показывает передаваемый радиостанцией текст, состоящий максимум из 64 символов (если он передается).
4. **CT** (Текущее время): Декодирует передаваемые на частоте FM сигналы точного времени.
 - Некоторые станции могут не передавать информацию **PTY**, **RT** или **CT**, в таком случае эта информация не будет показана.
5. **TA** (Сообщение о ситуации на дорогах): Если этот символ мигает, это означает, что в данный момент передается сообщение о ситуации на дорогах.

Примечание

- Информация RDS не передается при вещании в диапазонах СВ и ДВ.
- Если радиостанция не передает сигнал RDS надлежащим образом или если мощность сигнала RDS низкая, функция RDS может работать неверно.

Какую информацию передают сигналы в системе RDS?

Передаваемые станцией сигналы RDS вы можете увидеть на дисплее.

Чтобы вывести на дисплей сигналы RDS

При прослушивании станции в диапазоне FM, нажмите кнопку **RDS DISPLAY** (Показ RDS).

При последовательных нажатиях кнопки информация RDS меняется следующим образом:

► **PS NAME** ► **RT** ► **CT** ► **Frequency**

PS (Название станции): В процессе поиска на дисплее появляется сообщение "**PS**", а затем название передающей станции. Если станция не посылает такой информации, появляется сообщение "**NO PS**".

RT (Радио текст): В процессе поиска на дисплее появляется сообщение "**RT**", а затем появляются текстовые сообщения, передаваемые станцией. Если станция не посылает такого сигнала, появляется сообщение "**NO RT**".

Frequency (Частота): Частота вещания станции (Информация RDS не передается)

Символы, появляющиеся на дисплее

Когда на дисплее выводятся сообщения PS или RT, буквы которыми они передаются, имеют следующие особенности:

- На дисплее не различаются буквы в верхнем и в нижнем регистре, все сообщения выводятся с помощью букв верхнего регистра (заглавных).
- Дисплей не может показывать надстрочные знаки над буквами; например, буквой "A" может обозначаться целый ряд похожих букв: Å, Ä, Ǻ, ǻ или Ǽ.

Примечание

Если поиск завершается сразу, сообщения "**PS**" или "**RT**" на экран не выводятся.

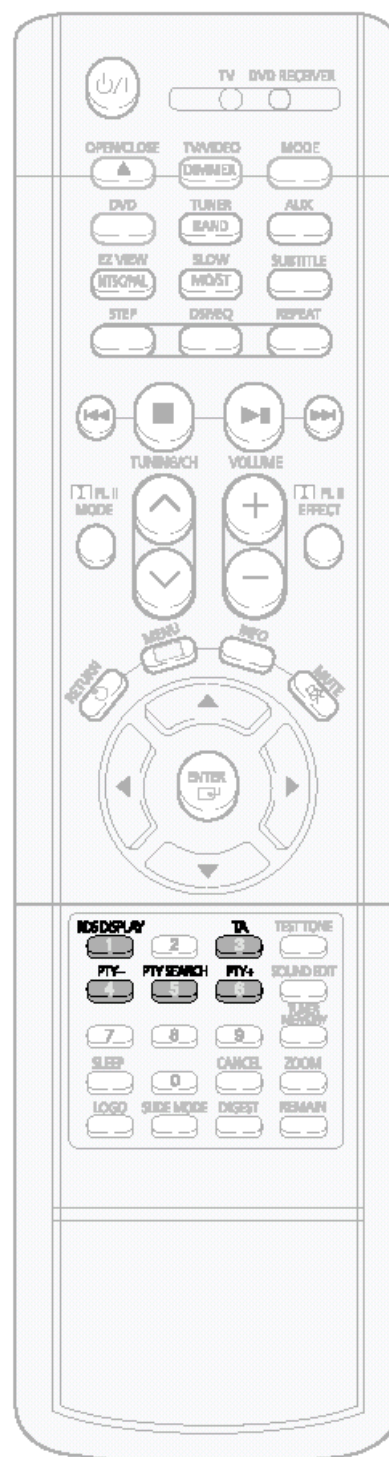

PTY (тип программы) и функция PTY-SEARCH (поиск нужного типа программы)

Одно из преимуществ службы RDS состоит в том, что вы можете найти определенный тип программы, передаваемый предварительно настроенными радиостанциями, задав код PTY.

Поиск программы нужного типа с помощью кодов PTY

Прежде, чем начать, помните:

- Поиск нужного типа программ применим только к станциям, настройка на которые занесена в память системы.
- Чтобы в любой момент остановить поиск, нажмите кнопку PTY SEARCH.
- Время на выполнение приведенных ниже шагов ограничено. Если поиск был отменен до завершения, начните заново с Шага 1.
- Нажимая кнопки на главной панели пульта дистанционного управления, убедитесь, что вы выбрали прослушивание передач в диапазоне FM с помощью кнопки на пульте дистанционного управления.

- 1 Во время прослушивания передачи в диапазоне FM нажмите кнопку PTY SEARCH.
- 2 Нажмите и удерживайте кнопку PTY- или PTY+ (поиск нужного типа программ вверх или вниз), пока на дисплее не покажется код нужного типа программы.
 - На дисплее выводятся коды типа программ, описанные в таблице справа.
- 3 Пока дисплей еще показывает код типа программы, выбранный в предыдущем шаге, вновь нажмите кнопку PTY SEARCH.
 - Система ищет среди передач 15 станций, настройка на которые занесена в ее память, передачу нужного типа, найдя такую передачу, она останавливается и настраивается на станцию.

Сообщение на дисплее	Тип программы
NEWS	<ul style="list-style-type: none"> • Новости, включая комментарии и репортажи
AFFAIRS	<ul style="list-style-type: none"> • Отдельные вопросы, включая происшествия, документальные передачи, дискуссии и анализ
INFO	<ul style="list-style-type: none"> • Информационные передачи, включая информацию с биржи, статистику и прогнозы, потребительскую информацию, медицинскую информацию, и т.д.
SPORT	<ul style="list-style-type: none"> • Спорт
EDUCATE	<ul style="list-style-type: none"> • Образование
DRAMA	<ul style="list-style-type: none"> • Радио спектакли, радио сериалы, и т.д.
CULTURE	<ul style="list-style-type: none"> • Национальная и международная культура, включая проблемы религии, социальные науки, языкознание, театр, и т.д.
SCIENCE	<ul style="list-style-type: none"> • Естественные науки и технологии
VARIED	<ul style="list-style-type: none"> • Разговорные программы, развлекательные программы (викторины, игры), интервью, комедийные и сатирические постановки, и т.д.
POP M	<ul style="list-style-type: none"> • Поп-музыка
ROCK M	<ul style="list-style-type: none"> • Рок-музыка
M.O.R.M.	<ul style="list-style-type: none"> • Современная легкая музыка
LIGHT M	<ul style="list-style-type: none"> • Популярная классическая музыка. Классическая музыка, инструментальная или хоровая музыка.
CLASSIC	<ul style="list-style-type: none"> • Серьезная классическая музыка. Оркестровая и симфоническая музыка, камерная и оперная музыка.
OTHER M	<ul style="list-style-type: none"> • Другая музыка. Джаз, ритм-энд-блюз, кантри.
WEATHER	<ul style="list-style-type: none"> • Погода
FINANCE	<ul style="list-style-type: none"> • Финансовая информация
CHILDREN	<ul style="list-style-type: none"> • Программы для детей
SOCIAL A	<ul style="list-style-type: none"> • Программы, посвященные социальным вопросам
RELIGION	<ul style="list-style-type: none"> • Религиозные программы
PHONE IN	<ul style="list-style-type: none"> • Программы, где радиослушатели звонят в студию
TRAVEL	<ul style="list-style-type: none"> • Путешествия
LEISURE	<ul style="list-style-type: none"> • Развлекательные программы
JAZZ	<ul style="list-style-type: none"> • Джазовая музыка
COUNTRY	<ul style="list-style-type: none"> • Музыка кантри
NATIONAL M	<ul style="list-style-type: none"> • Музыка народов мира
OLDIES	<ul style="list-style-type: none"> • Музыка прошлых лет
FOLK M	<ul style="list-style-type: none"> • Народная музыка
DOCUMENT	<ul style="list-style-type: none"> • Документальные программы

Дополнительные возможности

Таймер "Сон"

Вы можете установить время автоматического выключения DVD-проигрывателя.

Нажмите кнопку **SLEEP** (Сон).

- На дисплее появится сообщение "SLEEP" (Сон). При последовательных нажатиях кнопки установленное время меняется следующим образом: 10 → 20 → 30 → 60 → 90 → 120 → 150 → OFF (Выкл.).



Для подтверждения установленного времени нажмите кнопку **SLEEP**.

- На дисплее появится время, оставшееся до автоматического выключения системы.
- Если вы нажмете кнопку опять, заданное время изменяется, начиная с последнего заданного времени.

Для отмены установленного времени нажимайте кнопку **SLEEP**, пока на дисплее не появится сообщение OFF (Выкл.).

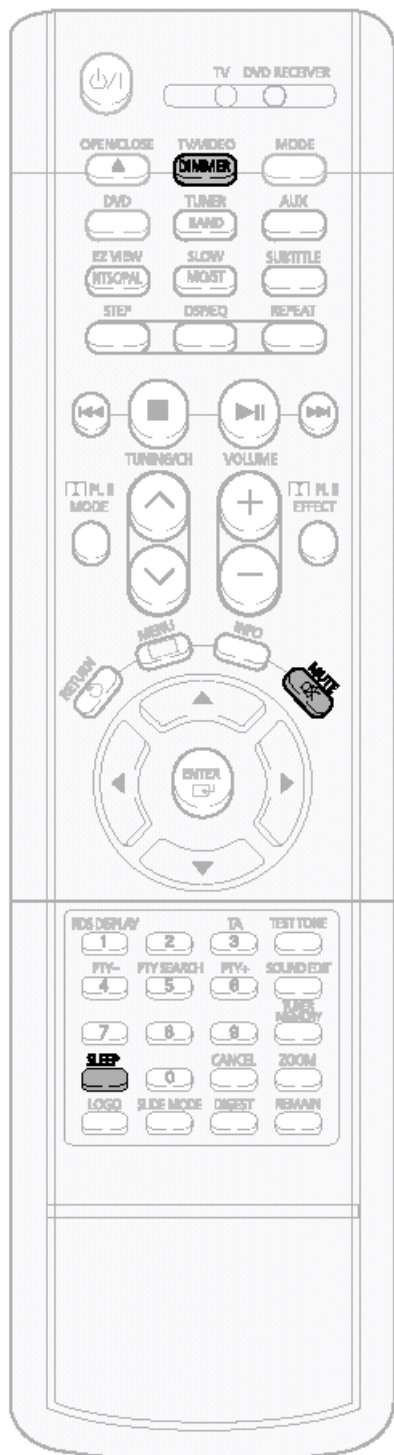

Регулировка яркости дисплея

Вы можете отрегулировать яркость дисплея на основном блоке так, чтобы он не мешал вам смотреть фильм.

Нажмите кнопку **DIMMER** (Регулировка яркости дисплея)

- При нажатиях кнопки яркость дисплея меняется следующим образом: СЛЕГКА ПРИГЛУШЕННЫЙ → ПРИГЛУШЕННЫЙ → ЯРКИЙ.

Временное отключение звука

Эта функция полезна, когда вам нужно ответить на дверной или телефонный звонок.

Нажмите кнопку **MUTE** (Временное отключение звука)

- На дисплее начнет мигать сообщение "MUTE" (Временное отключение звука).
- Чтобы вновь появился звук (с той же громкостью), снова нажмите кнопку **MUTE** или кнопки **VOLUME** (Громкость).



Использование наушников

Наушники (покупаются отдельно) используются для индивидуального прослушивания.

Для индивидуального прослушивания, подсоедините наушники к гнезду **Phones** (Наушники) на передней панели системы.

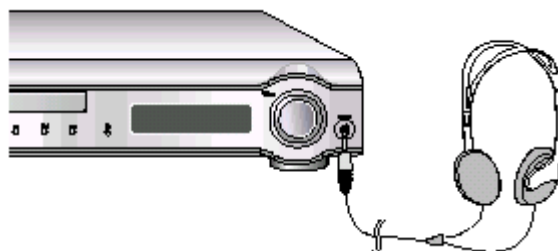

Предупреждение

- Чтобы не повредить слух, при использовании наушников не устанавливайте слишком большую громкость.

Управление телевизором с помощью пульта дистанционного управления проигрывателя

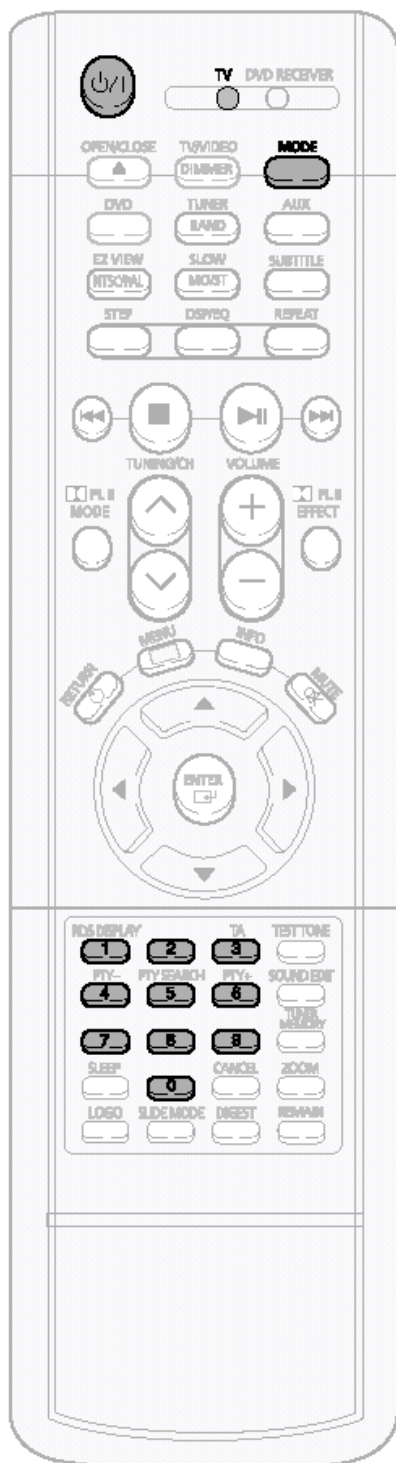

Управление телевизором с помощью пульта дистанционного управления

1 Нажимайте кнопку **MODE** (Режим), пока индикатор TV (Телевизор) на пульте дистанционного управления не начнет мигать.



2 Нажмите кнопку **POWER** (Питание), чтобы включить телевизор.

3 Направьте пульт дистанционного управления на телевизор.

4 Удерживая на пульте нажатой кнопку **POWER**, введите код, соответствующий марке вашего телевизора.

- Если введенный код соответствует вашему телевизору, телевизор выключится.
- Если в таблице для марки вашего телевизора имеется более одного кода, вводите их по очереди, чтобы определить подходящий.

Пример: Для телевизора Samsung

Удерживая нажатой кнопку **POWER**, вводите с помощью кнопок с цифрами коды 00, 01, 02, 03, 04 и 05.

5 Направьте пульт дистанционного управления на телевизор и нажмите кнопку **POWER**. Если телевизор выключился или включился, настройка пульта на управление телевизором закончена.

- Вы можете использовать кнопки ВКЛЮЧЕНИЯ ТЕЛЕВИЗОРА, РЕГУЛИРОВКИ ГРОМКОСТИ, ПЕРЕКЛЮЧЕНИЯ КАНАЛОВ и кнопки с цифрами (0~9).

Примечание

- Пульт дистанционного управления может не работать с телевизорами некоторых марок. Кроме того, выполнение некоторых действий может зависеть от марки вашего телевизора.
- Если вы не установили для пульта дистанционного управления код вашей марки телевизора, пульт дистанционного управления будет по умолчанию использовать код для телевизоров Samsung.



Список кодов для различных марок телевизоров

№	Марка телевизора	Код	№	Марка телевизора	Код
1	SAMSUNG	00 (Исходное значение), 01, 02, 03, 04, 05, 73	30	BRANDT	41
2	ANAM	06~11, 59	31	FERGUSON	41
3	DAEWOO	12~18, 20, 21	32	PIONEER	41, 48, 74
4	LG	05, 20, 21, 22, 53	33	TELEAVA	41
5	HITACHI	23, 40, 41, 49	34	FINLUX	05, 42, 47
6	JVC	24, 55	35	FISHER	31
7	SHARP	27, 33, 34, 35, 54	36	AKAI	31
8	SONY	27, 36	37	YOKO	05
9	TOSHIBA	27, 37, 42, 43, 44, 46	38	PHONOLA	05, 45, 47
10	SANYO	27, 30, 31, 32	39	RADIOLA	05, 45
11	mitsubishi	05, 27, 28	40	SCHNEIDER	05
12	MATSUSHITA	09, 26	41	NEWSAN	58
13	TELEFUNKEN	41, 49, 51, 57	42	CONTINENTAL EDISON	49
14	RCA	29, 61	43	SALORA	48
15	PANASONIC	07, 48, 49, 50	44	SELECO	48
16	SABA	40, 41, 47, 48, 49	45	NOKIA	48
17	PHILIPS	05, 45, 47, 64, 65, 66, 67, 68, 69	46	REX	48
18	GRUNDIG	39, 42, 46, 70, 71, 72	47	MIVAR	46
19	ZENITH	38	48	IMPERIAL	46
20	MIVAL	52	49	CGE	46
21	NOBLEX	56	50	BANG & OLUFSEN	47
22	EMERSON	19	51	BRIONVEGA	47
23	MAGNAVOX	25	52	FORMENTI	47
24	LOEWE	05, 60	53	METZ	47
25	THOMSON	40, 41, 49, 62, 63	54	WEGA	47
26	NORDMENDE	40, 41, 49	55	RADIOMARELLI	47
27	LOEWE OPTA	36, 47, 05	56	SINGER	47
28	BLAUPUNKT	39	57	SINUDYNE	47
29	SIEMENS	39			

Прежде, чем обращаться в сервисный центр

Если ваша система не работает должным образом, обратитесь к приведенной ниже таблице. Если возникшая у вас проблема не указана в таблице или если приведенные в таблице инструкции не помогли, выключите систему, отсоедините ее сетевой шнур от розетки и обратитесь к ближайшему авторизованному дилеру или в сервисный центр компании Samsung Electronics.

Проблема	Что проверить
Лоток для диска не открывается.	<ul style="list-style-type: none"> Надежно ли вставлена вилка сетевого шнура в розетку? Выключите систему, а затем вновь включите ее.
Диск не воспроизводится.	<ul style="list-style-type: none"> Проверьте региональный код DVD-диска. Может оказаться невозможным воспроизведение DVD-дисков, купленных за границей. Этот проигрыватель не может воспроизводить диски типа CD-ROM и DVD-ROM Проверьте возрастную категорию DVD-диска.
Воспроизведение не начинается сразу же после того, как вы нажали кнопку Воспроизведение/ Пауза.	<ul style="list-style-type: none"> Проверьте, нет ли на диске царапин и не деформирован ли он. Протрите диск.
Звук не воспроизводится.	<ul style="list-style-type: none"> Звук не слышен в режимах ускоренного, замедленного и покадрового воспроизведения. Правильно ли подсоединены громкоговорители? Правильно ли выполнена настройка конфигурации громкоговорителей вашей акустической системы? Нет ли на диске серьезных повреждений?
Звук слышен лишь из нескольких громкоговорителей, а не из всех шести.	<ul style="list-style-type: none"> При прослушивании компакт-дисков и передач радиостанций, звук воспроизводится только через фронтальные громкоговорители (Левый и Правый). Чтобы задействовать все шесть громкоговорителей, выберите режим "PRO LOGIC II", нажав на пульте дистанционного управления кнопку  PL II (Dolby Pro Logic II). Проверьте, совместим ли воспроизводимый DVD-диск с 5.1 канальной системой. Если в экранном меню настроек звучания вы установили для параметров C (Центральный громкоговоритель), SL (Левый тыловой громкоговоритель) и SR (Правый тыловой громкоговоритель) значение NONE (Нет), то звук через соответствующие громкоговорители воспроизводиться не будет. Установите для них значение SMALL (Малый).
Изображение не появляется; звук не воспроизводится; лоток с диском вновь открывается через 2-5 секунд.	<ul style="list-style-type: none"> Не переместили ли вы проигрыватель из холодного места в теплое? Если внутри проигрывателя произошла конденсация влаги, выньте диск из лотка и дайте проигрывателю постоять от 1 до 2 часов с включенным питанием (вы вновь сможете пользоваться проигрывателем после того, как сконденсировавшаяся влага испарится).
Не воспроизводится 5.1 канальный звук системы окружающего звука Dolby Digital.	<ul style="list-style-type: none"> Есть ли на воспроизводимом диске маркировка "Dolby Digital 5.1CH"? 5.1 канальный звук воспроизводится только в том случае, если он записан на диске. Установлено ли в меню для параметров звука значение Dolby Digital 5.1CH?

Проблема	Что проверить
<ul style="list-style-type: none"> • Диск вращается, но изображение не появляется. • На изображении видны помехи и оно дрожит. 	<ul style="list-style-type: none"> • Включен ли ваш телевизор? • Правильно ли подсоединены кабели для видеосигнала? • Нет ли на диске грязи и не поврежден ли он? • Может оказаться невозможно воспроизвести некоторые диски из-за плохого качества их изготовления.
<p>Пульт дистанционного управления не работает.</p>	<ul style="list-style-type: none"> • Пользуетесь ли вы пультом дистанционного управления на допустимом расстоянии от приемника сигналов дистанционного управления и под допустимым углом к нему? • Не разрядились ли батареи в пульте дистанционного управления? • Выбрали ли вы для пульта правильный режим управления (телевизором или DVD-проигрывателем) с помощью кнопки выбора режима?
<p>Функции выбора языка звукового сопровождения или субтитров не работают.</p>	<ul style="list-style-type: none"> • Функции выбора языка звукового сопровождения или субтитров не работают в случае, если на DVD-диске не записаны звуковое сопровождение и субтитры на нескольких языках. И на разных дисках эти функции могут работать по-разному.
<p>Меню диска не появляется на экране при нажатии кнопки Menu (Меню).</p>	<ul style="list-style-type: none"> • Имеется ли меню на этом диске?
<p>Невозможно изменить формат кадра воспроизводимого изображения.</p>	<ul style="list-style-type: none"> • Вы можете просматривать DVD-диски, на которых изображение записано с форматом кадра 16:9, в режимах 16:9 WIDE, 4:3 LETTER BOX или 4:3 PAN-SCAN, но диски, на которых изображение записано с форматом кадра 4:3, могут просматриваться только с форматом кадра 4:3. Посмотрите информацию о диске на его коробке, и затем выберите подходящий формат кадра.
<p>Вы не можете настроиться на желаемую радиостанцию.</p>	<ul style="list-style-type: none"> • Правильно ли подсоединена и установлена антенна? • Если входной сигнал от комнатной антенны слабый, установите наружную FM антенну в месте, где обеспечивается хорошее качество приема.
<ul style="list-style-type: none"> • Система работает неправильно (Пример: система совсем не работает или не слышен звук.) • Проигрыватель DVD работает неправильно 	<ul style="list-style-type: none"> • Выключите систему, нажмите кнопку  на основном блоке и удерживайте ее нажатой более 5 секунд для установки системы в исходное состояние. При установке в исходное состояние стираются все сделанные вами настройки. Не пользуйтесь этой функцией без необходимости.
<p>Вы забыли пароль для установки возрастной категории</p>	<ul style="list-style-type: none"> • Когда в DVD-проигрыватель не загружен диск и на дисплее показывается сообщение "NO DISC" (Нет диска), нажмите кнопку  на основном блоке и удерживайте ее нажатой более 5 с. На дисплее появится сообщение "INITIAL", и все настройки системы вернутся в исходное состояние. • Нажмите кнопку POWER (Питание). <p>При установке в исходное состояние стираются все сделанные вами настройки. Не пользуйтесь этой функцией без необходимости.</p>

Как хранить диски и обращаться с ними

Небольшие царапины на диске могут ухудшить качество звука и изображения или привести к сбоям при воспроизведении. Обращайтесь с дисками осторожно, чтобы не поцарапать их.

Как держать диск

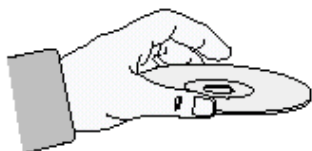

Не прикасайтесь к поверхности диска, с которой производится считывание сигнала. Всегда держите диски за края, чтобы не оставлять отпечатки пальцев на блестящей поверхности.
Не приклеивайте на диски бумагу или липкую ленту.

Хранение дисков

Не храните диски там, где на них будет падать прямой солнечный свет.

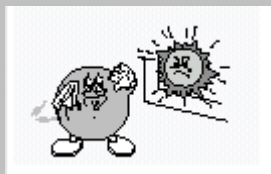

Храните их в прохладном, хорошо вентилирующемся месте.



Держите их в чистой защитной коробочке. Храните в вертикальном положении.



Предупреждение

- Берегите диски от загрязнения.
- Не загружайте в лоток треснувшие диски или диски с глубокими царапинами.

Уход за дисками и их хранение

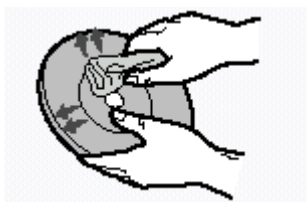

Если на диске имеются отпечатки пальцев или грязь, почистите диск слабым раствором мягкого моющего средства в воде и протрите мягкой сухой тряпочкой.

- При чистке осторожно протирайте диск в направлении от центра диска к краям.

Примечание

- Если теплый воздух вступает в контакт с холодными деталями внутри проигрывателя, может произойти конденсация влаги. Когда внутри проигрывателя произошла конденсация влаги, он может не работать надлежащим образом. Если это произойдет, выньте диск из лотка и дайте проигрывателю постоять от 1 до 2 часов с включенным питанием.

Технические характеристики

О	Потребляемая мощность	120 Вт
Б	Масса	6,6 кг
Щ	Габаритные размеры (Ш X В X Г)	360 x 76 x 365 мм
И	Диапазон рабочих температур	+5°C ~ +35°C
Е	Диапазон рабочих влажностей	10% ~ 75%
FM ТЮНЕР	Полезная чувствительность	10 дБ
	Отношение сигнал/шум	60 дБ
	Полный коэффициент гармоник	0,5%
СВ/ДВ ТЮНЕР	Полезная чувствительность	54 дБ
	Отношение сигнал/шум	40 дБ
	Полный коэффициент гармоник	2%
ВИДЕО ВЫХОД	Полный видеосигнал	1,0 В п-п (на нагрузке 75 Ом)
	Разъем СКАРТ	Полный видеосигнал: 1,0 В п-п (на нагрузке 75 Ом)
		Сигнал яркости: 1,0 В п-п (на нагрузке 75 Ом)
		Сигнал цветности: 0,286 В п-п (на нагрузке 75 Ом)
У	Выходы на фронтальные громкоговорители	40 Вт X2 (на нагрузке 6Ω)
С	Выход на центральный громкоговоритель	40 Вт (на нагрузке 6Ω)
И	Выходы на тыловые громкоговорители	40 Вт X2 (на нагрузке 6Ω)
Л	Выход на сабвуфер	70 Вт (на нагрузке 3Ω)
И	Диапазон частот	20 Гц ~ 25 кГц
Т	Отношение сигнал/шум	75 дБ
Е	Переходное затухание между каналами	50 дБ
Л		
Ь	Чувствительность входа	(AUX) 500 мВ

Технические характеристики (продолжение)



HT-DM150

Г Р О М К О Г О В О Р И Т Е Л И	Акустическая система	5.1 канальная акустическая система		
		Фронтальные/Центральный/ Тыловые громкоговорители	Сабвуфер	
	Импеданс	6Ω x 5		
	Диапазон частот	100 Гц ~ 18 кГц		
	Выходной уровень звукового давления	87 дБ/Вт/м		
	Номинальная мощность	40 Вт		
	Максимальная мощность	80 Вт		
	Габаритные размеры (Ш X В X Г)	Фронтальные/ Тыловые	120 x 186 x 130 мм	210 x 367 x 360 мм
		Центральный	300 x 139 x 121 мм	
	Масса	Фронтальные/ Тыловые	1,1 кг	7,1 кг
Центральный		1,2 кг		

HT-DM160

Г Р О М К О Г О В О Р И Т Е Л И	Акустическая система	5.1 канальная акустическая система		
		Фронтальные/Центральный/ Тыловые громкоговорители	Сабвуфер	
	Импеданс	8Ω x 5		
	Диапазон частот	130 Гц~20 кГц / 125 Гц~20 кГц		
	Выходной уровень звукового давления	84 дБ/Вт/м		
	Номинальная мощность	80 Вт		
	Максимальная мощность	160 Вт		
	Габаритные размеры (Ш X В X Г)	Фронтальные/ Тыловые	93 x 153 x 90 мм	245 x 405 x 333 мм
		Центральный	153 x 105 x 90 мм	
	Масса	Фронтальные/ Тыловые	0,80 кг	6,6 кг
Центральный		0,84 кг		

Словарь терминологии

РАКУРС	На некоторых DVD-дисках записаны сцены, которые были одновременно сняты камерами с нескольких различных точек (одна и та же сцена снимается спереди, с левой стороны, с правой стороны и т.п.) При воспроизведении таких дисков кнопка Angle (Ракурс) может использоваться для просмотра определенной сцены в разных ракурсах.
НОМЕР ЧАСТИ	Эти номера записаны на DVD-дисках. Фильм разбивается на несколько фрагментов, называемых частями (chapter), каждый из которых нумеруется, и вы можете быстро найти определенные части фильма на диске с использованием этих номеров.
DVD-диск	Оптический диск, на который с высокой плотностью были записаны цифровые сигналы, содержащие высококачественные изображение и звук. DVD-диск можно представить себе в виде диска, состоящего из двух "склеенных" между собой дисков толщиной 0,6 мм, на который при помощи технологии записи с высокой плотностью записан видеосигнал с использованием новой технологии сжатия изображения (MPEG-2).
ИКМ	Это сокращение от термина "импульсно-кодовая модуляция". Эта модуляция используется для записи цифрового звукового сигнала.
PBC (управление воспроизведением)	Сигналы, записанные на диске VIDEO-CD (версии 2.0) для управления его воспроизведением. При помощи экранных меню, записанных на дисках VIDEO-CD с функцией PBC, вы можете осуществлять выбор эпизодов фильма или требуемой информации.
РЕГИОНАЛЬНЫЙ КОД	В DVD-проигрывателях и DVD-дисках используется региональное кодирование. Невозможно воспроизводить DVD-диск на DVD-проигрывателе, региональный код которого отличается от регионального кода диска.
СУБТИТРЫ	Это появляющийся в нижней части экрана текст, содержащий перевод диалогов. На DVD-диске могут быть записаны субтитры максимум на 32 языках.
НОМЕР НАЗВАНИЯ (ФИЛЬМА)	Номера фильмов записываются на DVD-дисках. Когда на диске записаны два или более фильма, эти фильмы нумеруются как Title 1, Title 2, и т.п.
НОМЕР ДОРОЖКИ	Эти номера присвоены записям, содержащимся на дисках VIDEO-CD и компакт-дисках. Они позволяют быстро найти нужные записи на диске.
Диск VIDEO-CD	Содержит записи изображения и звука, качество которых примерно соответствует качеству изображения и звука, записанных на кассете видеомагнитофона. Этот проигрыватель также поддерживает диски Video-CD, содержащие сигналы управления воспроизведением (диски Video-CD версии 2.0).
	Вы можете наслаждаться 5.1 (или 6) канальным цифровым звуком высокой верности воспроизведения от различных источников входного цифрового сигнала, таких, как DVD-диски, компакт-диски и т.п. Формат DTS обеспечивает реалистичный, чистый объемный звук, который было невозможно получить при использовании обычных систем объемного звука.
	5.1 (или 6) канальный цифровой объемный звук, воспроизводимый с DVD-дисков и лазерных дисков (с маркировкой ) , на которые записаны цифровые аудио сигналы. Вы можете наслаждаться динамичным и реалистичным звучанием, благодаря более высокому качеству звука, более широкому динамическому диапазону и лучшей направленности звука, чем при использовании обычной технологии Dolby Surround.
	4-канальный аналоговый звук, воспроизводимый от такого источника, как видеокассета или лазерный диск с маркировкой  . Вы можете получать удовольствие от более реалистичного и мощного звучания сигнала, которое невозможно получить от источников обычного стереофонического сигнала.