

SAMSUNG

ЦИФРОВОЙ ДОМАШНИЙ КИНОТЕАТР HT-DS490

Инструкция для пользователя

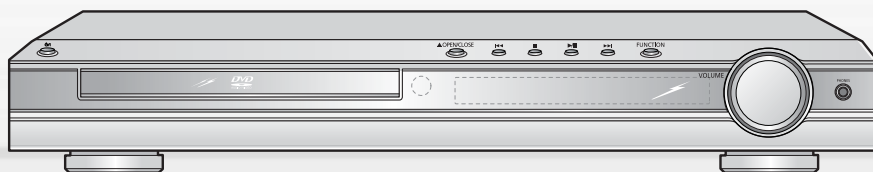

Anynet



Указания по технике безопасности



ЛАЗЕРНОЕ ИЗДЕЛИЕ КЛАССА 1

ПРЕДУПРЕЖДЕНИЕ

ОПАСНОСТЬ ПОРАЖЕНИЯ
ЭЛЕКТРИЧЕСКИМ ТОКОМ.
НЕ ОТКРЫВАТЬ!



ПРЕДОСТЕРЕЖЕНИЕ:

ВО ИЗБЕЖАНИЕ ПОРАЖЕНИЯ
ЭЛЕКТРИЧЕСКИМ ТОКОМ, НЕ СНИМАЙТЕ
ЗАДНЮЮ КРЫШКУ. ВНУТРИ НЕТ ДЕТАЛЕЙ,
ОБСЛУЖИВАЕМЫХ ПОЛЬЗОВАТЕЛЕМ. ДЛЯ
ТЕХНИЧЕСКОГО ОБСЛУЖИВАНИЯ
ОБРАЩАЙТЕСЬ К КВАЛИФИЦИРОВАННОМУ
СПЕЦИАЛИСТУ.

ЛАЗЕРНОЕ ИЗДЕЛИЕ КЛАССА 1

Этот проигрыватель компакт дисков классифицирован
как ЛАЗЕРНОЕ ИЗДЕЛИЕ КЛАССА 1.

Использование органов управления, регулировки или
выполнение процедур, не описанных в данной Инструкции,
может привести к опасному облучению лазером.

**ОСТОРОЖНО - НЕВИДИМОЕ ЛАЗЕРНОЕ ИЗЛУЧЕНИЕ.
ПРИ СНЯТИИ КОЖУХА И ОТКЛЮЧЕНИИ
БЛОКИРОВОЧНЫХ КОНТАКТОВ
ИЗБЕГАЙТЕ ПОПАДАНИЯ ПОД ЛУЧ
ЛАЗЕРА.**



Этот символ указывает на то, что внутри данного
изделия имеются детали, находящиеся под
опасным напряжением, прикосновение к которым
привести к поражению электрическим током.



Этот символ указывает, что в документации на
изделие имеется важная инструкция по его
использованию или обслуживанию.

ПРЕДУПРЕЖДЕНИЕ: Чтобы уменьшить риск возгорания
или поражения электрическим током,
не допускайте попадания данного
изделия под дождь или в условия
высокой влажности.

ОСТОРОЖНО: ВО ИЗБЕЖАНИЕ ПОРАЖЕНИЯ
ЭЛЕКТРИЧЕСКИМ ТОКОМ, ПОЛНОСТЬЮ
ВСТАВЛЯЙТЕ ВИЛКУ В РОЗЕТКУ ТАК,
ЧТОБЫ ШИРОКАЯ ПЛАСТИНА ВИЛКИ
СОВПАЛА С ШИРОКИМ ОТВЕРСТИЕМ
РОЗЕТКИ.



АЯ46

“Настоящий продукт маркирован знаком соответствия на
основании сертификата соответствия, выданного органом
по сертификации-Ростест-Москва”

Меры предосторожности

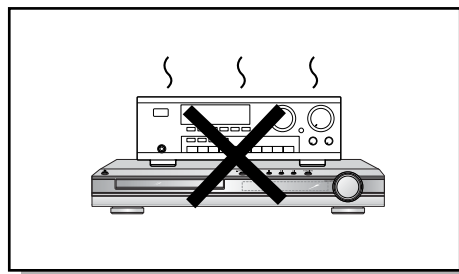
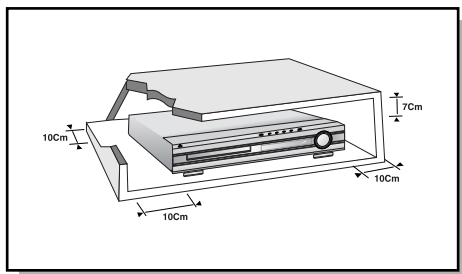

Убедитесь в том, что напряжение сети переменного тока в вашем доме соответствует напряжению питания системы, указанному на паспортной табличке, расположенной на ее задней стенке. Установите систему горизонтально на подходящую поверхность (мебель), оставив вокруг нее достаточно места для вентиляции (7-10 см). Убедитесь в том, что не загорожены вентиляционные отверстия. Не устанавливайте на верхнюю крышку системы другие устройства и иные тяжелые предметы. Не устанавливайте систему на усилитель или другое оборудование, которое может нагреваться. Прежде чем передвигать систему, убедитесь в том, что в лоток для дисков не загружен диск. Эта система предназначена для продолжительной работы. Если вы выключите DVD-проигрыватель, переводя его в режим готовности, вы не отключите тем самым его питание. Чтобы полностью отключить питание системы, необходимо отсоединить вилку ее сетевого шнура от сетевой розетки, особенно если вы не собираетесь пользоваться системой в течение длительного времени.

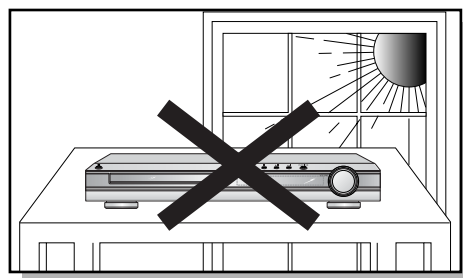
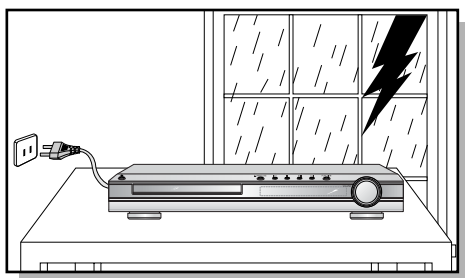

Во время грозы отсоедините сетевой шнур от розетки. Скачки сетевого напряжения, вызванные молнией, могут повредить изделие.

Избегайте воздействия на систему прямого солнечного света и других источников тепла. Это может привести к перегреву системы и нарушению ее нормальной работы.

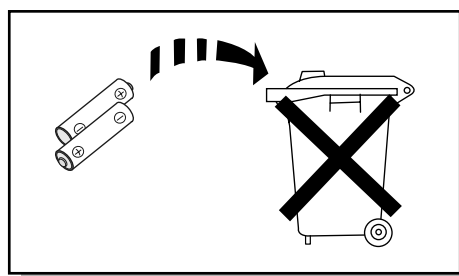
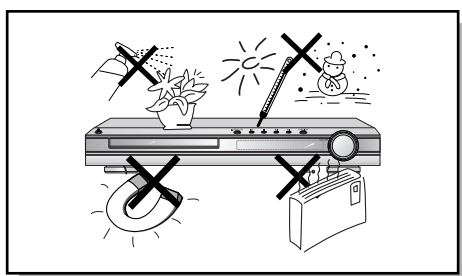

Предохраняйте систему от влаги (не ставьте на нее сосуды с водой, например, вазы), от источников тепла (например, камина) и от оборудования, создающего сильные магнитные или электрические поля (например, громкоговорителей). Если система неисправна, отсоедините сетевой шнур от розетки сети переменного тока. Ваша система не предназначена для коммерческого использования. Используйте ее только в домашних условиях. Если ваша система или диски подверглись воздействию низких температур, на них может произойти конденсация влаги. При перевозке в зимнее время подождите примерно 2 часа до тех пор, пока они не прогреются до комнатной температуры.

Используемые в этом изделии батареи содержат вещества, вредные для окружающей среды. Не выбрасывайте батареи вместе с обычным бытовым мусором.



Особенности системы

● **Поддержка различных форматов дисков и AM/FM тюнер**

HT-DS490 сочетает в одной системе проигрыватель, поддерживающий воспроизведение дисков большинства форматов, включая диски DVD-Audio, DVD-Video, VCD, компакт-диски, диски MP3-CD, DivX, CD-R/RW и DVD-R/RW и высококачественный AM/FM тюнер.

● **Поддержка дисков DVD-Audio**

Добро пожаловать в мир звука сверхвысокого качества, записанного на дисках DVD-Audio. Встроенный 24 бит/192 кГц ЦАП позволяет обеспечить исключительное качество звучания.

● **Встроенный 5.1 канальный усилитель**

Система HT-DS490 оснащена встроенным 5.1 канальным усилителем, позволяющим получить динамичное звучание.

Система Dolby Pro Logic II

Система Dolby Pro Logic II – это новая технология декодирования многоканального аудио сигнала, имеющая ряд преимуществ по сравнению с системой Dolby Pro Logic.

Поддержка формата DTS (Digital Theater System)

DTS – это формат сжатия звука, разработанный компанией Digital Theater Systems Inc. Он позволяет получить полноценный 5.1 канальный звук.

● **Хранитель экрана телевизора**

Спустя 3 минуты после остановки воспроизведения, система начинает автоматически поочередно увеличивать и уменьшать яркость телевизионного экрана.

Спустя 20 минут после включения режима хранителя экрана, система автоматически переходит в режим энергосбережения.

● **Режим энергосбережения**

Спустя 20 минут после выключения воспроизведения, система автоматически выключается.

● **Настройка фонового рисунка для телеэкрана**

Во время просмотра файлов JPEG, диска DVD или Video CD вы можете выбрать понравившееся изображение и сохранить его в качестве фонового рисунка.

● **Удобное управление аудио-видеоустройствами через интерфейс Anynet**

Интерфейс Anynet позволяет легко управлять домашним кинотеатром и другой аудио-видео техникой Samsung через меню на экране телевизора Samsung с помощью пульта дистанционного управления.



Содержание

- ПОДГОТОВКА К РАБОТЕ**
 - Указания по технике безопасности 1
 - Меры предосторожности..... 2
 - Особенности системы 3
 - О дисках 5
 - Описание системы 7

- СОЕДИНЕНИЯ**
 - Подсоединение громкоговорителей..... 11
 - Подсоединение выходов видеосигнала к телевизору 15
 - Режим прогрессивной развертки..... 16
 - Соединение с внешним оборудованием 17
 - Подсоединение через интерфейс Anynet..... 19
 - Подсоединение FM и AM антенн 20
 - Подготовка DVD-проигрывателя к работе..... 21

- ИСПОЛЬЗОВАНИЕ ПРОИГРЫВАТЕЛЯ**
 - Воспроизведение дисков 23
 - Проверка оставшегося времени..... 25
 - Воспроизведение дисков MP3-CD..... 26
 - Воспроизведение файлов формата JPEG 27
 - Воспроизведение дисков DivX..... 29
 - Вывод на экран информации о диске 31
 - Ускоренное/замедленное воспроизведение 32
 - Пропуск эпизодов или дорожек диска..... 33
 - Повторное воспроизведение 34
 - Повтор фрагмента между точками A и B 35
 - Выбор желаемого ракурса изображения 36
 - Увеличение изображения 37
 - Бонус группа/Навигация по диску 38
 - Выбор языка звукового сопровождения/ языка субтитров 39
 - Прямой переход к эпизоду или дорожке диска 40
 - Использование меню диска 41
 - Использование меню Title (Фильм) 42

- НАСТРОЙКИ СИСТЕМЫ**
 - Установка языка 43
 - Настройка формата экрана телевизора 45
 - Установка родительского контроля (возрастной категории зрителя)..... 47
 - Установка пароля 49
 - Установка фонового рисунка 51
 - Выбор режима воспроизведения диска DVD 53
 - Настройка громкоговорителей акустической системы 55
 - Настройка громкоговорителей по тест сигналу..... 56
 - Установка времени задержки 57
 - Настройка качества звучания 59
 - Настройка компрессии динамического диапазона 61
 - Выбор режима цифрового процессора сигналов (DSP)/Эквалайзера 62
 - Режимы системы Dolby Pro Logic II..... 63
 - Эффекты системы Dolby Pro Logic II 64

- РАДИОПРИЕМНИК**
 - Прослушивание передач радиостанций..... 65
 - Предварительная настройка на радиостанции..... 66
 - О вещании с использованием системы RDS 67

- РАЗНОЕ**
 - Дополнительные возможности 69
 - Управление телевизором с помощью пульта дистанционного управления проигрывателя..... 71
 - Прежде, чем обращаться в сервисный центр 73
 - Как хранить диски и обращаться с ними 75
 - Технические характеристики 76
 - Словарь терминологии 77
 - Для заметок 78



О дисках



DVD (Digital Versatile Disk - Универсальный цифровой диск) обеспечивает звук и изображение фантастического качества, благодаря использованию технологии объемного звука Dolby Digital и технологии сжатия изображения MPEG2. Теперь вы можете ощущать воздействие реалистичных эффектов при просмотре кинофильмов или прослушивании музыки у себя дома, как если бы вы находились в кинотеатре или в концертном зале.



В DVD-проигрывателях и DVD-дисках используется региональное кодирование. Чтобы DVD-диск можно было воспроизвести, региональные коды диска и проигрывателя должны совпадать. Если региональные коды не совпадают, диск воспроизводиться не будет. Региональный код территориальной зоны, для которой предназначен этот проигрыватель, указан на задней панели проигрывателя. (Ваш проигрыватель будет воспроизводить только DVD-диски, на этикетке которых указан такой же региональный код).



Поддерживаемые форматы дисков

Тип диска	Логотип	Тип записи	Размер диска	Макс. время воспроизведения
DVD-AUDIO DVD-VIDEO		Аудио+Видео	12 см	Около 240 мин. (односторонний) Около 480 мин. (двусторонний)
			8 см	Около 80 мин. (односторонний) Около 160 мин. (двусторонний)
VIDEO-CD		Аудио+Видео	12 см	74 мин.
			8 см	20 мин.
КОМПАКТ-ДИСК		Аудио	12 см	74 мин.
			8 см	20 мин.



Не пользуйтесь дисками следующих типов!

- Этот проигрыватель не может воспроизводить диски форматов LD, CD-G, CD-I, CD-ROM и DVD-ROM. При попытке воспроизведения подобного диска на экране телевизора появляется сообщение "**WRONG DISC FORMAT**" (Неверный формат диска).
- Этот проигрыватель может не воспроизводить DVD-диски, приобретенные за границей. При попытке воспроизведения подобного диска на экране телевизора появляется сообщение "**WRONG REGION CODE**" (Неверный региональный код).

Защита от копирования

- Многие DVD-диски защищены от копирования. Вследствие этого, необходимо напрямую соединить выход DVD-проигрывателя с телевизором, а не подключать проигрыватель к телевизору через видеомагнитофон. Если вы подсоединитесь к телевизору через видеомагнитофон, это приведет к искажению изображения, воспроизводящегося с защищенных от копирования DVD-дисков.
- В этом изделии использована технология защиты от копирования, основанная на методах, защищенных несколькими патентами США и другими документами, подтверждающими право на интеллектуальную собственность, обладателями которых являются компания Macrovision Corporation и другие владельцы авторских прав. Разрешение на использование этой технологии для защиты от копирования должно быть получено у Macrovision Corporation и она предназначена только для применения в бытовой аппаратуре и другой аппаратуре для просмотра ограниченной аудиторией, если у Macrovision Corporation не получено разрешение на ее использование в других целях. Копирование технологии и разборка изделия запрещены.

Формат записанных дисков

Диски CD-R

- В зависимости от устройства, на котором записывался диск CD-R (устройство записи дисков или ПК) и характеристик самого диска, его воспроизведение может оказаться невозможным.
- Пользуйтесь дисками CD-R объемом 650 Мбайт/ 74 мин. Избегайте использовать диски CD-R, поскольку их воспроизведение может оказаться невозможным.
- По возможности, старайтесь не пользоваться дисками CD-RW (перезаписываемыми), поскольку их воспроизведение может оказаться невозможным.
- Диски типа CD-R могут воспроизводиться полностью только в случае, если они уже записаны окончательно и "закрыты". Если сессия записи была завершена, но сам диск был оставлен "открытым", такой диск может не воспроизводиться полностью.

Диски CD-R с файлами MP3

- Эта система позволяет воспроизводить диски CD-R с файлами MP3, только если это диск формата ISO 9660 или Joliet.
- Имена файлов MP3 должны состоять не более, чем из 8 символов и не содержать символов пробела или специальных символов (./=+).
- Используйте диски, записанные с битрейтом не менее 128 Кбит/с.
- Эта система позволяет воспроизводить только файлы с расширением "*.mp3" и "*.MP3".
- Эта система позволяет воспроизводить многосессионные диски только с непрерывной записью. Если на многосессионном диске имеются пустые сектора, воспроизведение будет идти только до первого пустого сектора.
- Если диск не "закрыт", до начала его воспроизведения пройдет больше времени, к тому же, возможно, не все файлы на таком диске смогут быть воспроизведены.
- При воспроизведении файлов, записанных с переменным битрейтом (VBR), то есть и с высоким, и с низким битрейтом (например, 32 Кбит/с и 320 Кбит/с), звук может прерываться.
- Если на одном диске записано более 500 дорожек (файлов), система способна воспроизвести не более 500 дорожек.
- Если на одном диске имеется более 300 папок, система способна воспроизвести файлы не более, чем из 300 папок.

Диски CD-R с файлами JPEG

- Эта система позволяет воспроизводить только файлы с расширением ".jpeg" и ".JPEG".
- Если диск не "закрыт", до начала его воспроизведения пройдет больше времени, к тому же, возможно, не все файлы на таком диске смогут быть воспроизведены.
- Эта система позволяет воспроизводить диски CD-R с файлами JPEG только если это диски формата ISO 9660 или Joliet.
- Названия файлов JPEG должны состоять не более, чем из 8 символов и не содержать символов пробела или специальных символов (./=+).
- Эта система позволяет воспроизводить многосессионные диски только с непрерывной записью. Если на многосессионном диске имеется пустые сектора, воспроизведение будет идти только до первого пустого сектора.
- На одном диске можно сохранить максимум 9999 изображений формата JPEG.
- При воспроизведении диска с изображениям формата Kodak/Fuji, из находящихся в папке файлов с изображениями будут воспроизводиться только файлы формата JPEG.
- При воспроизведении дисков с изображениями иного формата, чем Kodak/Fuji, системе понадобится больше времени, чтобы начать воспроизведение, к тому же такие диски с изображениями могут не воспроизводиться вовсе.

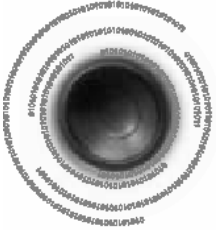

Описание системы

– Передняя панель –

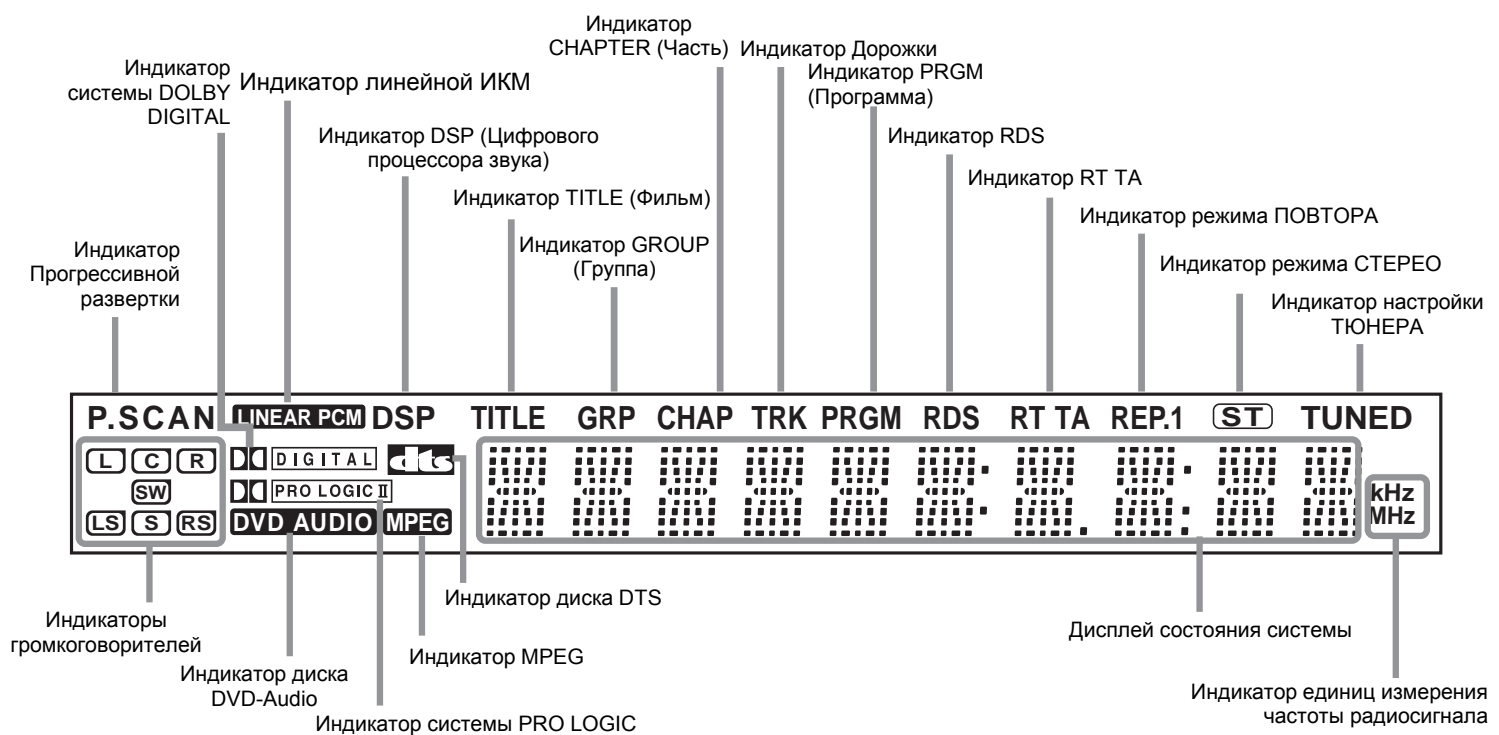
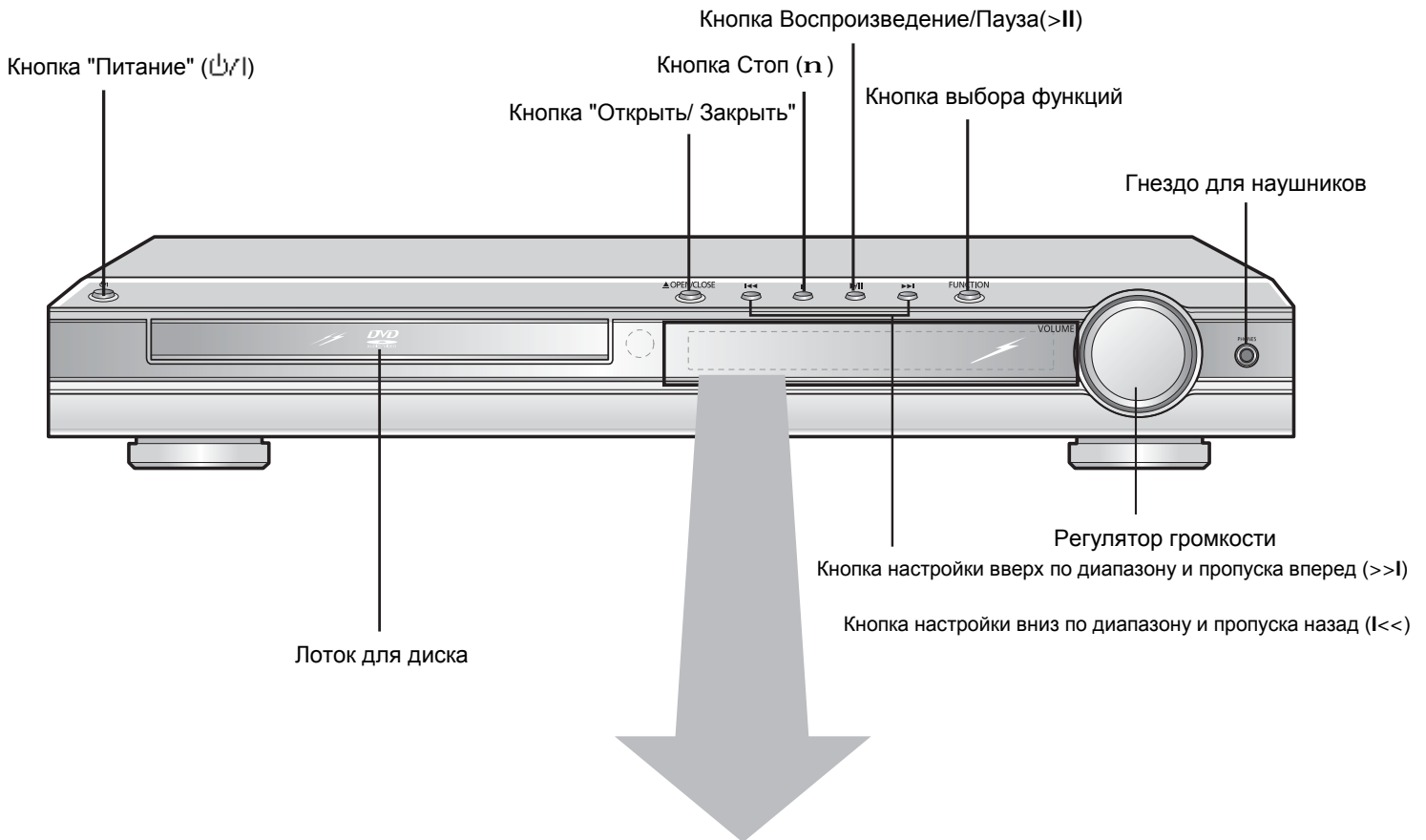

– Задняя панель –

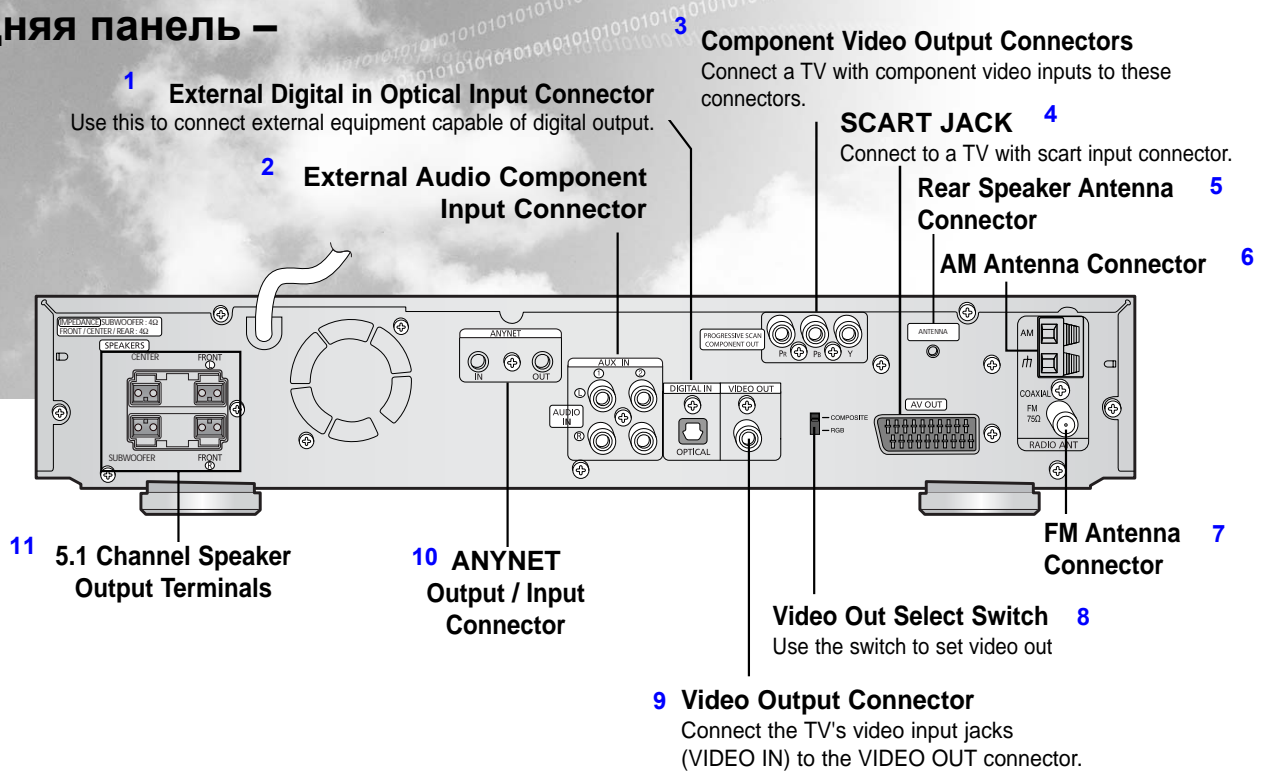

1- Входной оптический разъем для внешних цифровых устройств Используется для подсоединения внешних устройств, имеющих цифровой выход.; 2- Входные гнезда для аудио сигнала от внешнего источника; 3- Разъемы выхода компонентного видеосигнала Служат для подключения телевизора с входом компонентного видеосигнала; 4- РАЗЪЕМ СКАРТ Соедините с телевизором, у которого имеется входной разъем СКАРТ; 5- Разъем передающей антенны для беспроводных тыловых громкоговорителей; 6- Клеммы для подключения AM антенны; 7- Гнездо для подключения FM антенны; 8- Переключатель выбора типа выходного видеосигнала Используется для выбора типа выходного видеосигнала; 9- Гнездо видеовыхода Соедините гнездо входа видеосигнала на телевизоре (VIDEO IN) с гнездом VIDEO OUT на системе; 10- Входной/Выходной разъемы интерфейса Anynet; 11- Выходные клеммы для подсоединения громкоговорителей 5.1 канальной акустической системы

– Принадлежности –

 Пульт дистанционного управления	 Кабель для аудиосигнала	 Кабель для видеосигнала
 AM антенна	 FM антенна	 Кабель интерфейса Anynet
 Инструкция для пользователя	 Приемник сигнала беспроводных тыловых громкоговорителей	 передающую антенну для беспроводных громкоговорителей

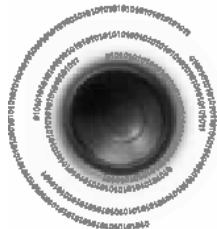

Описание системы

– Пульт дистанционного управления –

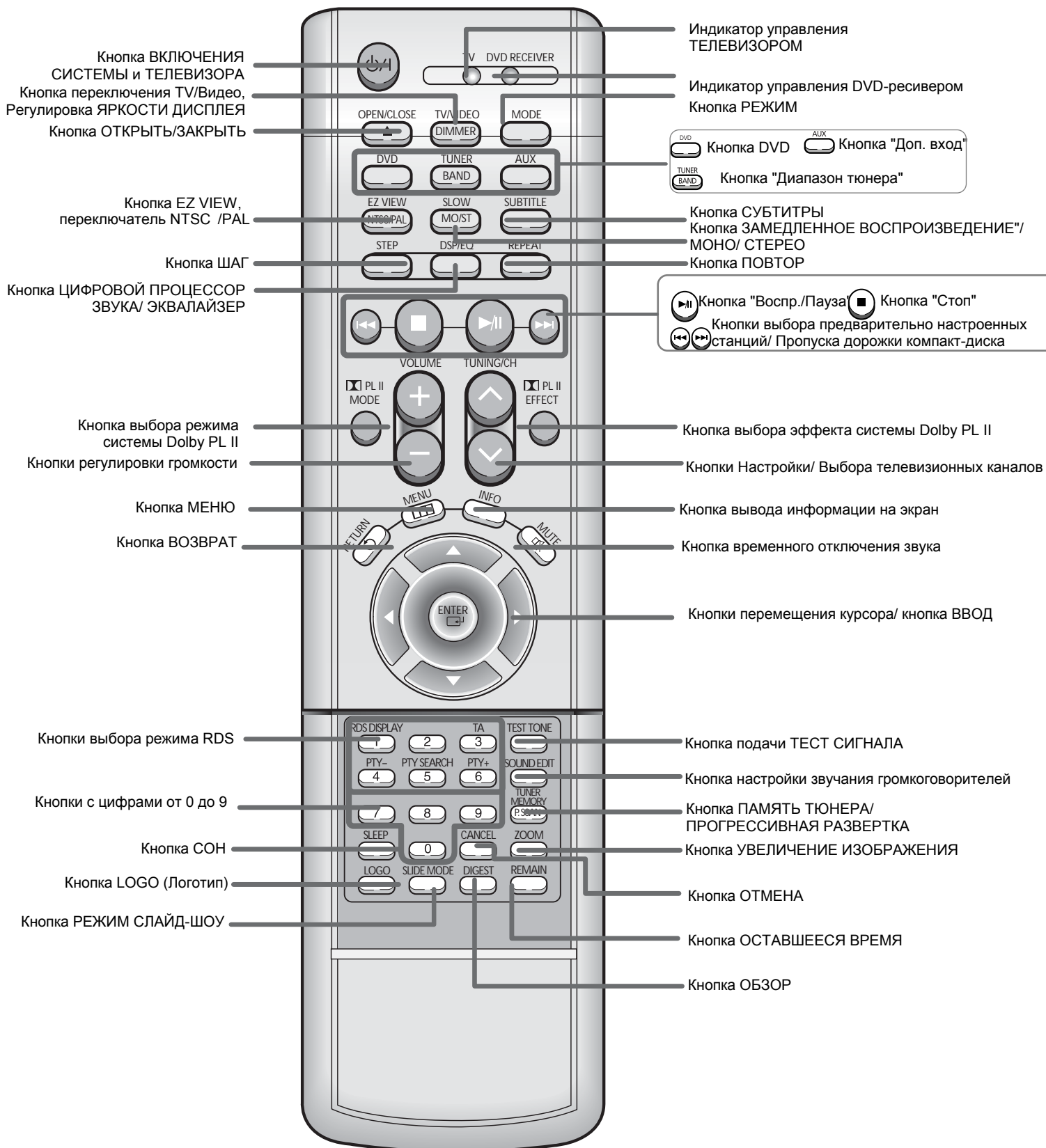

Установка батарей в пульт дистанционного управления

<p>1 Откройте крышку отсека для батарей, расположенную на задней стороне пульта, нажав на нее и сдвинув в направлении, указанном стрелкой.</p> 	<p>2 Установите две батареи типа AAA с напряжением 1,5 В, обращая внимание на соблюдение правильной полярности (+ и -).</p> 	<p>3 Установите на место крышку отсека для батарей.</p> 
---	--	--

Внимание

Во избежание утечки электролита из батарей или их повреждения, соблюдайте следующие рекомендации:

- Устанавливая батареи в пульт дистанционного управления, соблюдайте полярность: соединяйте (+) на батарее с (+) на пульте и (-) на батарее с (-) на пульте.
- Используйте батареи правильного типа. Одинаково выглядящие батареи могут иметь различное напряжение.
- Всегда заменяйте одновременно обе батареи.
- Не подвергайте батареи воздействию высоких температур, а также открытого огня.

Диапазон действия пульта дистанционного управления

Пульт дистанционного управления можно пользоваться на расстоянии от системы примерно до 7 метров по прямой. Он также работает при отклонении от перпендикуляра к приемнику сигналов дистанционного управления на угол до 30° по горизонтали.

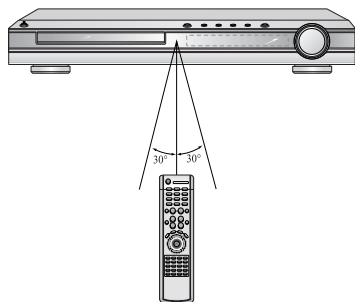

Чтобы открыть крышку пульта дистанционного управления, нажмите на верхнюю часть крышки, затем сдвиньте ее вниз.

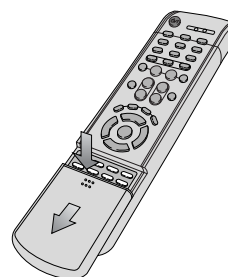

Подсоединение громкоговорителей акустической системы

Перед установкой или перемещением системы, не забудьте выключить ее и отсоединить сетевой шнур от розетки.

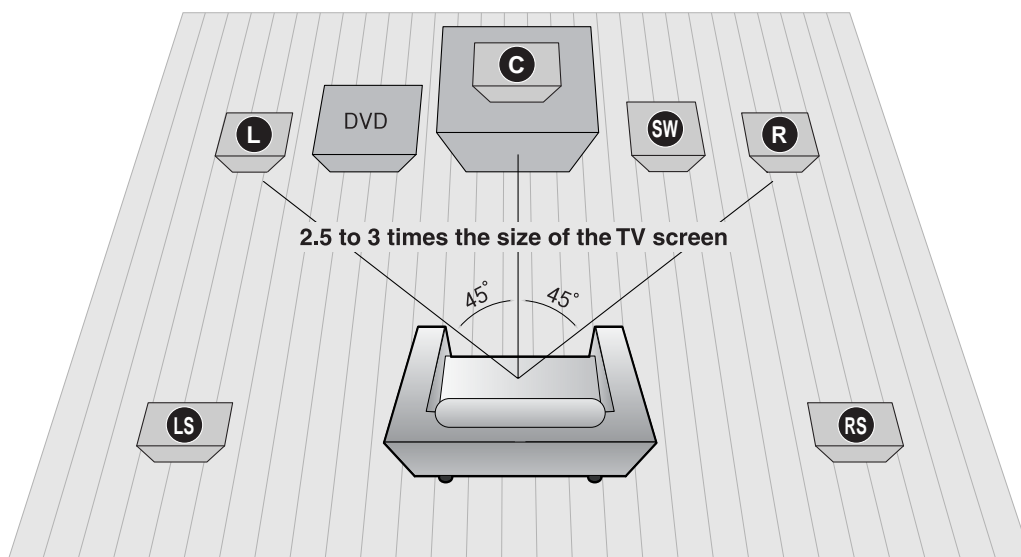

Расположение проигрывателя

- Поставьте его на стойку для аппаратуры или полку шкафа, либо в нишу стойки для телевизора.

Фронтальные громкоговорители (FL) (FR)

- Расположите громкоговорители напротив зоны прослушивания, направив их на нее под углом 45°.
- Расположите громкоговорители так, чтобы их "пищалки" (высокочастотные динамики) находились по высоте на уровне ушей слушателя.
- Установите фронтальные громкоговорители так, чтобы их передние поверхности находились на одном уровне или чуть впереди передней поверхности центрального громкоговорителя.

Центральный громкоговоритель (FC)

- Лучше всего установить центральный громкоговоритель на одной высоте с тыловыми громкоговорителями.
- Вы также можете установить его прямо на телевизор или под ним.

Выбор позиции для прослушивания

Зона прослушивания должна быть удалена от телевизора на расстояние, равное 2,5-3 размерам диагонали телевизионного экрана.

Пример: При диагонали телевизора 32 дюйма – на 2~2,4 м
При диагонали телевизора 55 дюймов – на 3,5~4 м

Тыловые громкоговорители (RL) (RR)

- Расположите громкоговорители за зоной прослушивания.
- Если места слишком мало, установите громкоговорители лицом друг к другу.
- Расположите их на 60-90 см выше ушей слушателя, слегка развернув вниз.

* В отличие от фронтальных громкоговорителей и центрального громкоговорителя, тыловые громкоговорители в основном предназначены для воспроизведения звуковых эффектов, поэтому они издают звук не постоянно.

Сабвуфер (SB)

- Расположение сабвуфера не имеет большого значения. Он может быть расположен где угодно.
- Обычно он устанавливается в углу, рядом с фронтальным громкоговорителем.

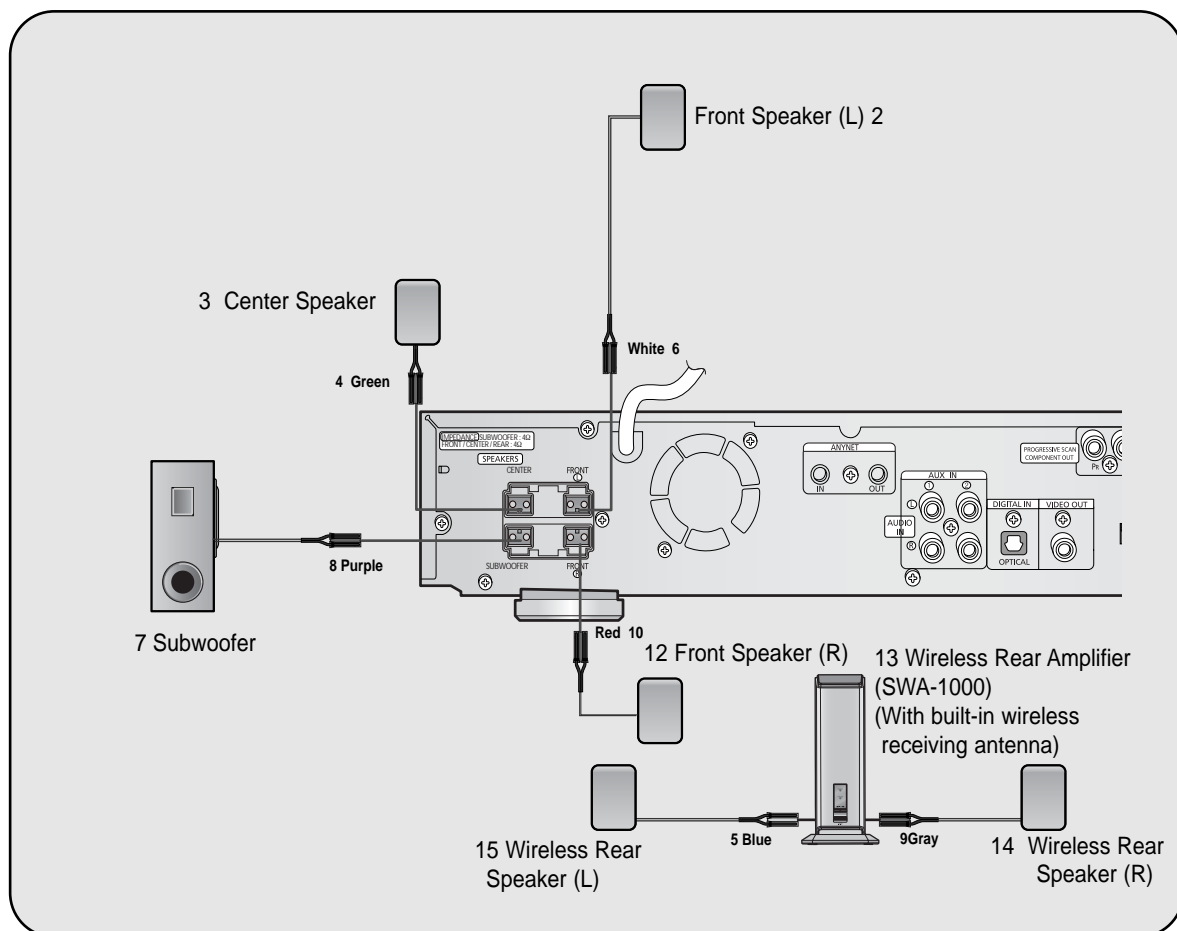

1- Тыловой громкоговоритель (Л); 2- Фронтальный громкоговоритель (Л); 3- Центральный громкоговоритель; 4- Зеленый; 5- Синий; 6- Белый; 7- Сабвуфер; 8- Фиолетовый; 9- Серый; 10- Красный; 11- Тыловой громкоговоритель (П); 12- Фронтальный громкоговоритель (П); 13-Усилитель для беспроводных тыловых громкоговорителей (SWA-1000) (со встроенной приемной антенной); 14- Беспроводной тыловой громкоговоритель (П); 15- Беспроводной тыловой громкоговоритель (Л)

Задняя панель громкоговорителя

1 Нажмите язычок клеммы на задней панели громкоговорителя.

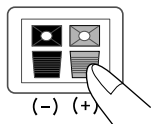

2 Вставьте провод в клемму и отпустите язычок.

- Подсоедините провод с изоляцией черного цвета к черной (-) клемме, а провод с изоляцией серого цвета к серой (+) клемме соответственно.
- Следите за соблюдением полярности (+ и -).

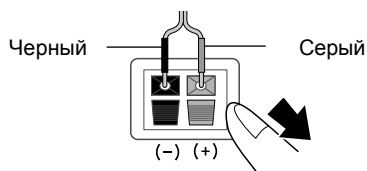

Задняя панель системы

3 Подсоедините разъемы кабелей от громкоговорителей к соответствующим гнездам на задней панели системы.

- Следите за тем, чтобы цвета гнезд для громкоговорителей соответствовали цветам разъемов.

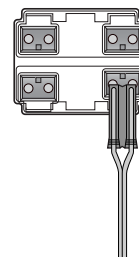

Подсоединение беспроводных тыловых громкоговорителей

- 1** Подсоедините пару беспроводных тыловых громкоговорителей (Л) и (П) к усилителю для беспроводных тыловых громкоговорителей.

- 2** Подсоедините сетевой шнур усилителя к розетке сети переменного тока и затем нажмите кнопку **POWER** (Питание) на передней панели усилителя.
- Загорится индикатор питания и усилитель включится в дежурном режиме.
 - Чтобы выключить усилитель для беспроводных тыловых громкоговорителей, нажмите кнопку **POWER** при нахождении усилителя в дежурном режиме.

Внимание

- Не подсоединяйте беспроводные тыловые громкоговорители к клеммам для громкоговорителей на задней панели основного блока системы. Это может привести к неисправности.
- Приемная антенна встроена в усилитель для беспроводных тыловых громкоговорителей. Предохраняйте усилитель от воды и влаги.
- Для оптимальной работы усилителя обеспечьте, чтобы вблизи от предполагаемого места установки усилителя не было препятствий для нормального приема сигнала антенной.

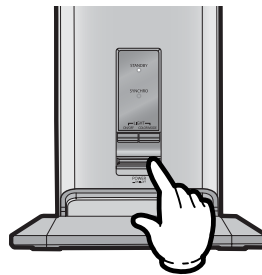
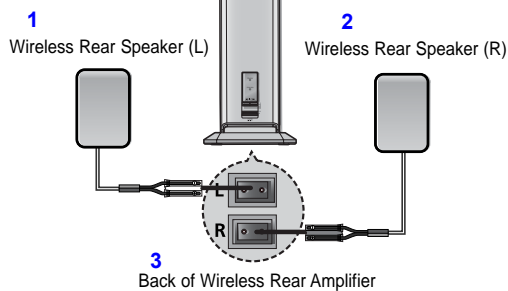

1- Беспроводной тыловой громкоговоритель (Л); 2-Беспроводной тыловой громкоговоритель (П); 3-Усилитель для беспроводных тыловых громкоговорителей



При использовании передающей антенны для беспроводных громкоговорителей

Для наилучшего качества связи разверните передающую антенну для беспроводных громкоговорителей так, чтобы она была направлена вверх.

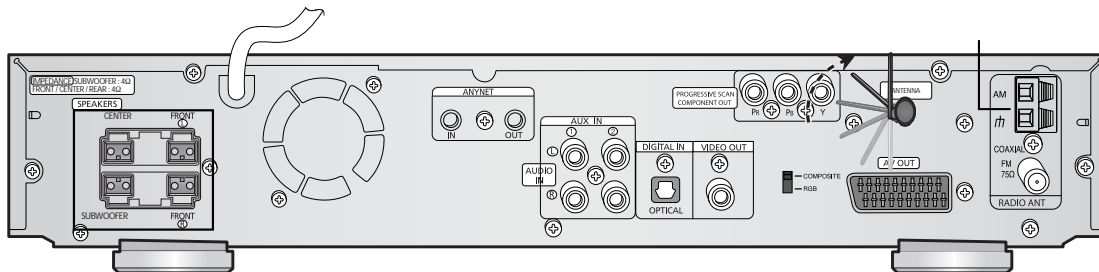

Внимание

- Не подвергайте передающую антенну для беспроводных громкоговорителей сильным ударам. Она может из-за этого сломаться.
- Не прикасайтесь к передающей антенне во время работы системы. Это может привести к появлению шумов или помех при передаче сигнала на тыловые громкоговорители.

Примечание

- Установите усилитель для беспроводных тыловых громкоговорителей сзади от зоны прослушивания. Если усилитель находится слишком близко к основному блоку, то это может приводить к кратковременным пропадающим звука из-за возникновения помех.
- Если вы пользуетесь вблизи от системы таким оборудованием, как микроволновая печь, беспроводной адаптер локальной вычислительной сети, оборудование стандарта Bluetooth или любые другие устройства, работающее в том же частотном диапазоне (2,4 ГГц), то могут наблюдаться кратковременные пропадания звука из-за помех.
- Дальность передачи радиоволн составляет примерно 33 фута (10 метров), но может изменяться в зависимости от условий в конкретном помещении. Если между основным блоком и усилителем для беспроводных громкоговорителей находится железобетонная стена или металлическая перегородка, система может совсем не работать, потому что радиоволны не могут проходить через металл.

Установка беспроводной связи в исходное состояние

Если возникло нарушение в передаче радиосигнала или если не загорелся индикатор синхронизирующего сигнала и на дисплее основного блока начало мигать сообщение "REAR CHK" (Проверьте тыловые громкоговорители) из-за того, что система не распознала усилитель для тыловых громкоговорителей, установите систему в исходное состояние. При установке системы в исходное состояние основной блок и усилитель для тыловых громкоговорителей (SWA-1000) должны находиться в дежурном режиме (Standby).

- 1 Когда основной блок находится в выключенном состоянии, нажмите на пульте дистанционного управления кнопку **REMAIN** (Оставшееся время) и удерживайте ее в нажатом положении 4 секунды.

- Удерживайте кнопку нажатой, пока индикатор регулятора громкости не загорится синим цветом (индикатор погаснет через 1 секунду).

- 2 Когда усилитель для беспроводных тыловых громкоговорителей находится в выключенном состоянии, с помощью шариковой ручки или пинцета нажмите 2 - 3 раза кнопку **RESET** (Сброс) на задней стенке усилителя.

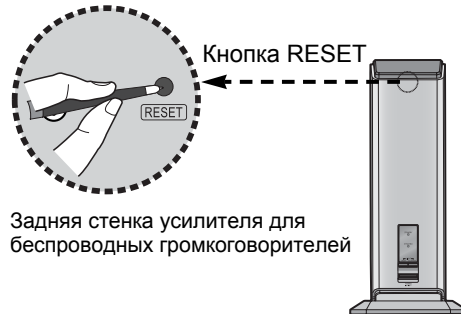

- 3 Включите основной блок.

- Загорится индикатор синхронизирующего сигнала на усилителе для беспроводных тыловых громкоговорителей.
- Если усилитель продолжает находиться в дежурном режиме, повторите указанные выше Шаги 1 - 3.

Внимание

- Беспроводные тыловые громкоговорители будут воспроизводить звук только в режимах DVD 5.1-CH или Dolby Pro Logic II.
- В 2-канальном режиме тыловые громкоговорители воспроизводить звук не будут.

Включение индикатора настройки

Вы можете включать и выключать на усилителе для беспроводных громкоговорителей световой индикатор и изменять его цвет, выбирая один из 7 цветов в соответствии с вашим настроением или атмосферой, которую вы хотите создать в вашей комнате.

- 1 Нажмите кнопку **POWER** (Питание) на усилителе для беспроводных громкоговорителей.

- Загорится индикатор дежурного режима на передней панели усилителя, а также индикатор настройки.

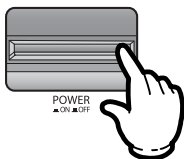

- 2 Нажимайте кнопку **COLOR MODE** (Режим цвета).

- При нажатиях кнопки цвет свечения индикатора изменяется в следующей последовательности: **Синий** → **Светло-зеленый** → **Красный** → **Голубой** → **Желтый** → **Розовый** → **Белый**.



Выключение индикатора настройки

- В дежурном режиме работы усилителя нажмите на усилителе кнопку **ВКЛ/ВЫКЛ**.

При этом будет включаться или выключаться только индикатор настройки. Если вы выключите индикатор настройки, а потом вновь включите его, то он будет светиться последним выбранным вами цветом.

Выключение усилителя и индикатора настройки

- Нажмите кнопку **POWER** (Питание) на усилителе для беспроводных громкоговорителей.

Усилитель для беспроводных тыловых громкоговорителей и индикатор настройки выключатся.

Если после выключения усилителя вы вновь нажмете кнопку **POWER**, индикатор настройки при включении будет светиться синим цветом.

Подсоединение выходов видеосигнала к телевизору

Перед установкой или перемещением системы, не забудьте выключить ее и отсоединить сетевой шнур от розетки.

При подсоединении системы к телевизору используйте из 3 описанных ниже методов тот, который подходит для вашего телевизора.

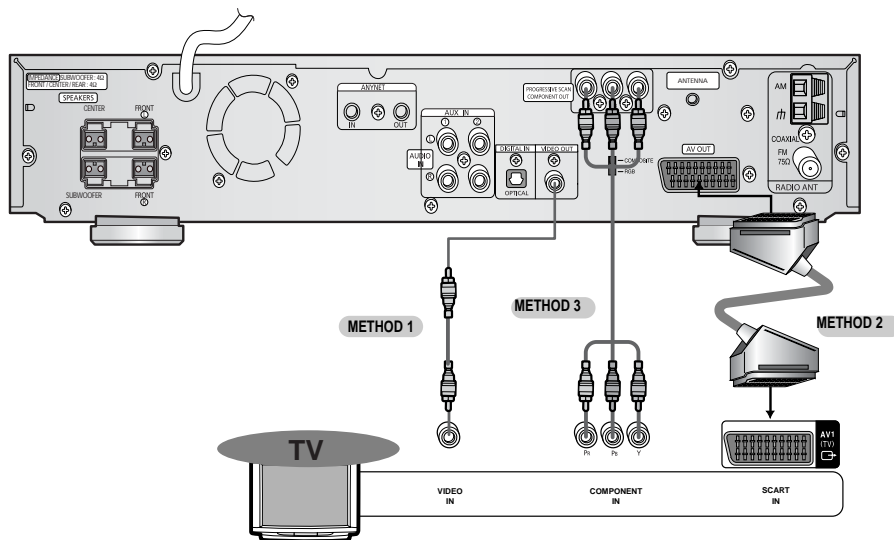

МЕТОД 1 Выход полного видеосигнала -----Изображение хорошего качества

Соедините гнездо VIDEO OUT (Выход видео) на задней панели системы с гнездом VIDEO IN (Вход видео) вашего телевизора при помощи поставляемого с системой кабеля для видеосигнала.

МЕТОД 2 Разъем SKART -----Улучшенное качество изображения

Если у вашего телевизора имеется входной разъем SKART, соедините гнездо AV OUT (Выход аудио/видеосигнала) на задней панели системы с входным гнездом SKART вашего телевизора при помощи кабеля с разъемами SKART (покупается отдельно).

При использовании кабеля с разъемами SKART

- Если в вашем телевизоре имеется разъем SKART, установите переключатель RGB-COMPOSITE (RGB сигнал – полный ТВ сигнал) на задней панели системы в положение RGB. Это позволит получить наилучшее качество изображения при использовании разъема SKART.
- Если в вашем телевизоре нет разъема SKART, установите переключатель RGB-COMPOSITE в положение COMPOSITE.

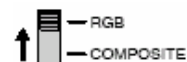

Компонентный видеовыход (режим прогрессивной развертки) Наилучшее качество изображения

Если у вашего телевизора имеются входные разъемы для компонентного видеосигнала, соедините разъемы компонентного видеовыхода Pr, Pb и Y на задней панели системы с соответствующими разъемами на телевизоре с помощью кабеля для компонентного видеосигнала (покупается отдельно).

Примечание

В режиме прогрессивной развертки (при использовании компонентного видеовыхода), через разъемы VIDEO OUT и SKART видеосигнал не передается. О том, как выбрать режим прогрессивной развертки см. стр. 16.

Режим прогрессивной развертки

В отличие от обычной чересстрочной развертки, при которой для создания изображения используются два отдельных поля (сначала прорисовываются нечетные строки развертки, затем четные), в случае прогрессивной развертки используется одно поле для создания четкого и детального изображения (все строки развертки прорисовываются за один проход), что позволяет избежать видимых линий развертки на экране.



При остановленном воспроизведении нажмите кнопку P.SCAN (Прогрессивная развертка) и удерживайте ее нажатой не менее 5 секунд.

- При каждом нажатии кнопки в течение не менее 5 секунд, система последовательно переключается между режимами "P.SCAN" (Прогрессивная развертка) и "I.Scan" (Чересстрочная развертка).
- На дисплее загорается индикатор предыдущего режима, который примерно через секунду сменяется индикатором выбранного режима.

Что такое прогрессивная (построчная) развертка?

Чересстрочная развертка (1 КАДР=2 ПОЛЯ)	Прогрессивная развертка (ПОЛНЫЙ КАДР)
<div data-bbox="285 927 555 1167" data-label="Image"> </div> <p>При использовании метода чересстрочной развертки кадр состоит из двух чересстрочных полей (нечетного и четного), каждое из которых содержит каждую вторую строку кадра. Сначала показываются нечетные строки кадра, затем просветы, не занятые нечетными строками, занимаются четными строками и, таким образом, формируется полный кадр. Один кадр, показываемый в течение 1/30 секунды, состоит из двух чересстрочных полей, так что каждое из полей показывается в течение 1/60 секунды. Метод чересстрочной развертки предназначен для показа неподвижного изображения.</p>	<div data-bbox="1027 913 1297 1153" data-label="Image"> </div> <p>При использовании метода прогрессивной развертки один полный кадр изображения последовательно развертывается на экране строка за строкой. Изображение полностью формируется за один проход луча, в отличие от метода чересстрочной развертки, при котором изображение формируется за несколько проходов. Метод прогрессивной развертки более предпочтителен в случае движущегося изображения.</p>

Примечание

- Эта функция действует только в случае телевизоров, снабженных входами компонентного видеосигнала (Y, Pr, Pb), которые поддерживают прогрессивную развертку видеосигнала (она не действует для телевизоров с обычными входами компонентного видеосигнала, то есть, с телевизорами, не поддерживающими прогрессивную развертку).
- В зависимости от марки и модели вашего телевизора, эта функция может не работать.

Соединения с внешним оборудованием

Подсоединение внешних цифровых устройств

Пример: устройства с цифровым сигналом, такие, компьютерная приставка или устройство записи компакт-дисков.

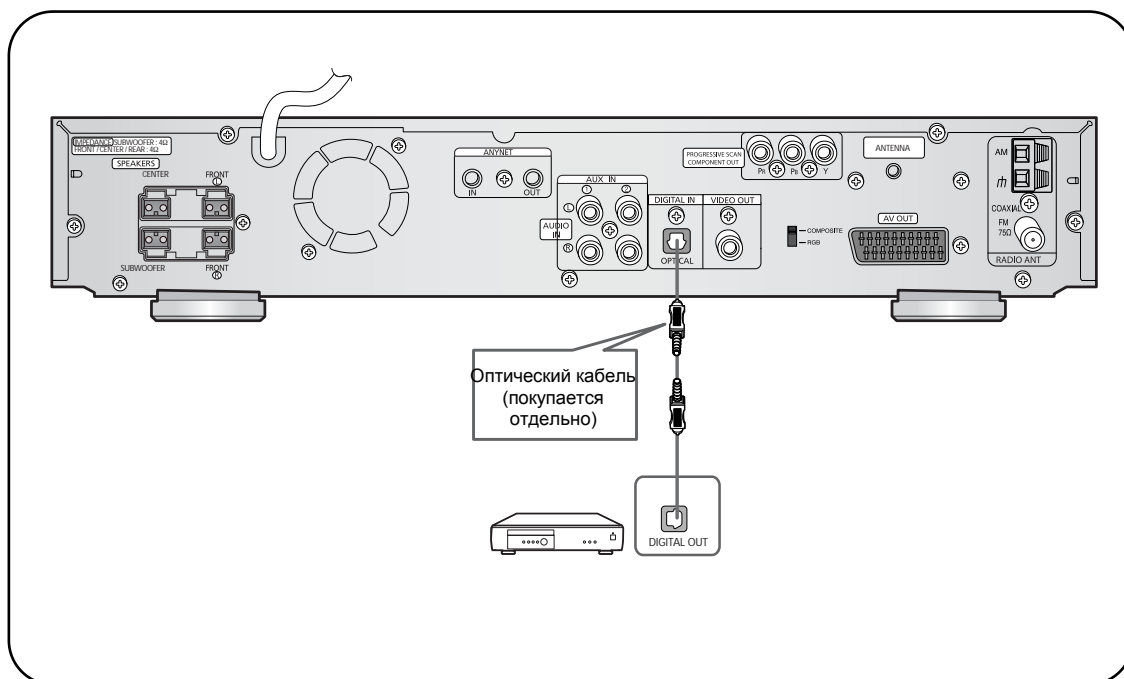

- 1 Соедините цифровой оптический вход (OPTICAL) системы с цифровым выходом внешнего цифрового устройства.
- 2 Нажимайте кнопку **AUX** (Дополнительный вход) на пульте дистанционного управления, чтобы выбрать режим DIGITAL IN (Цифровой вход).
 - При нажатиях кнопки последовательно выбираются следующие режимы: DIGITAL IN → AUX 1 → AUX 2 (Цифровой вход → Дополнительный вход 1 → Дополнительный вход 2).
 - Вы также можете использовать кнопку **FUNCTION** (Функция) на основном блоке. При последовательных нажатиях кнопки режим меняется следующим образом:
DVD/CD → DIGITAL IN → AUX 1 → AUX 2 → FM → AM
(Проигрыватель DVD/CD → Цифровой вход → Дополнительный вход 1 → Дополнительный вход 2 → диапазон FM → диапазон AM).

Подсоединение внешних аналоговых устройств

Пример: Аналоговые устройства, такие, как видеомэгнитофон, видеокамера и телевизор.

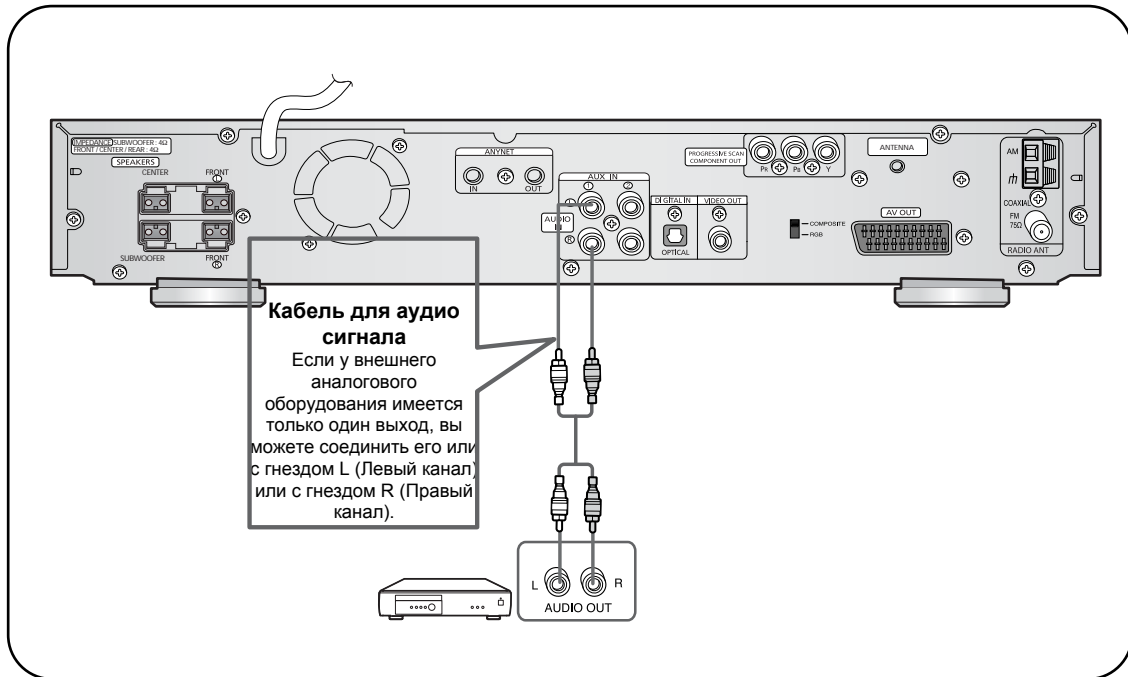

- 1** Соедините аудио вход системы с аудио выходом внешнего аналогового устройства.
 - Соблюдайте цвета разъемов.
- 2** Нажимайте кнопку **AUX** (Дополнительный вход) на пульте дистанционного управления, чтобы выбрать режим AUX (Дополнительный вход).
 - При нажатиях кнопки поочередно выбираются следующие режимы: DIGITAL IN → AUX (Цифровой вход → Дополнительный вход).
 - Вы также можете использовать кнопку **FUNCTION** (Функция) на основном блоке. При последовательных нажатиях кнопки режим меняется следующим образом: DVD/CD → DIGITAL IN → AUX → FM → AM (Проигрыватель DVD/CD → Цифровой вход → Дополнительный вход → диапазон FM → диапазон AM).

Подсоединение через интерфейс Anynet

Интерфейс Anynet позволяет легко управлять домашним кинотеатром через меню на экране телевизора Samsung. Если вы соедините выходной разъем Anynet домашнего кинотеатра с входным разъемом Anynet любого аудио-видео устройства Samsung, поддерживающего этот интерфейс, вы сможете управлять обоими устройствами через меню на экране телевизора Samsung. Более подробные сведения об использовании интерфейса Anynet, а также схему подключения, вы можете найти в Руководстве пользователя телевизора Samsung с поддержкой интерфейса Anynet.

Что такое Anynet?

- Интерфейс Anynet позволяет использовать пульт дистанционного управления телевизором и экранные меню для управления всеми аудио-видео устройствами.
- Однако, эта функция работает только для устройств, поддерживающих интерфейс Anynet.

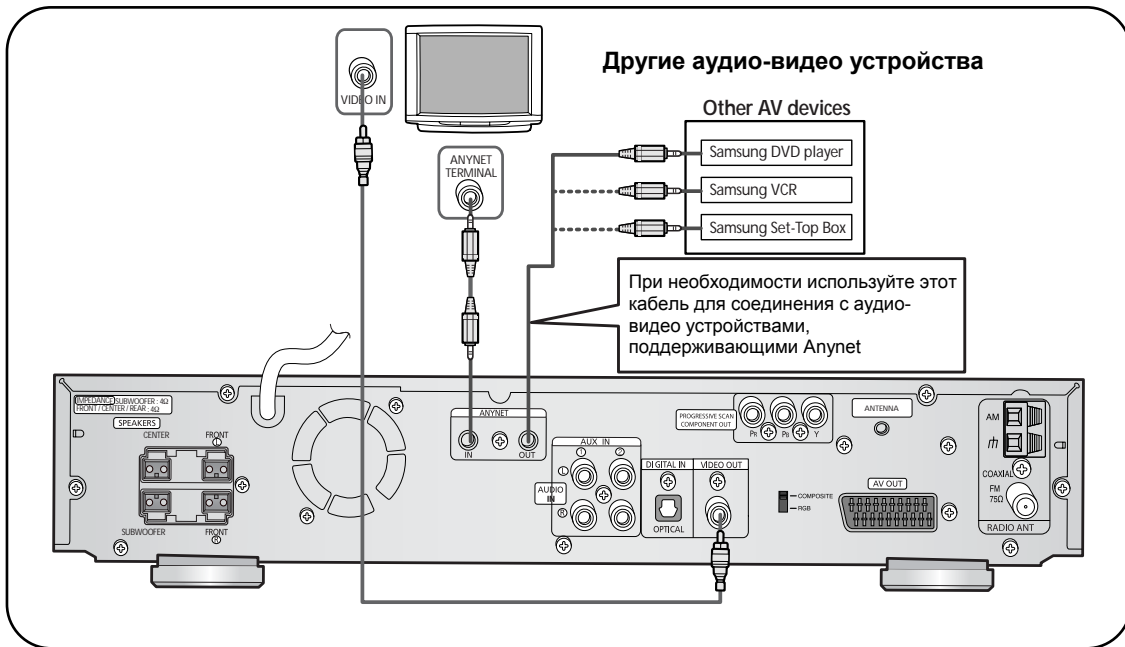

- 1 Соедините входной разъем Anynet на задней стенке системы с выходным разъемом Anynet вашего телевизора Samsung.
- 2 Соедините выходной разъем Anynet на задней стенке системы с входным разъемом Anynet внешнего аудио-видео устройства Samsung.
- 3 Чтобы активировать функцию Anynet, обратитесь к Руководству пользователя телевизора Samsung с поддержкой интерфейса Anynet.

* Эта функция работает только при условии, что телевизор поддерживает интерфейс Anynet.

Предупреждение

Если вы перепутаете входной и выходной разъемы интерфейса Anynet, связь с телевизором будет нарушена, и вы не сможете пользоваться функцией Anynet.

Подсоединение FM и AM антенн

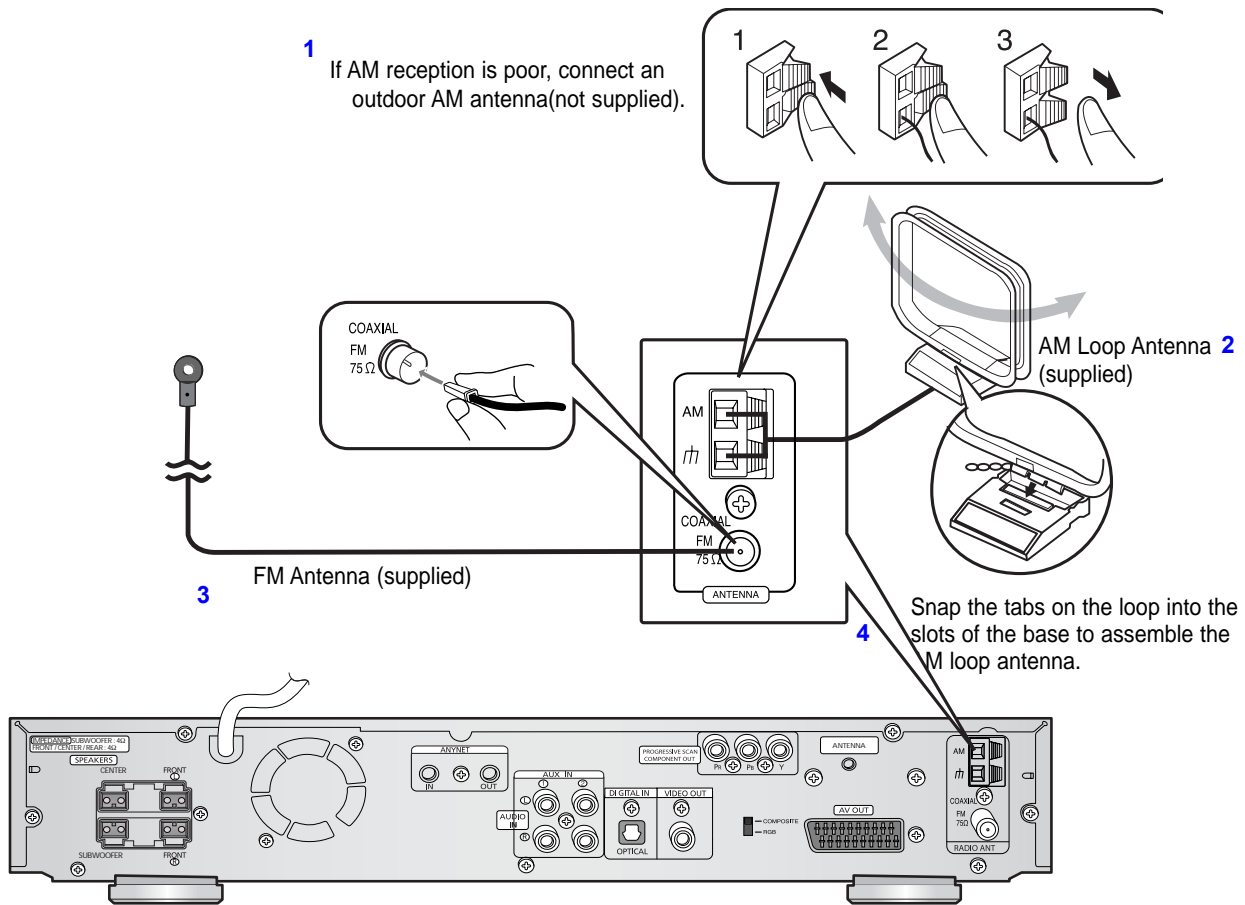

- 1- Если качество приема в диапазоне AM плохое, подсоедините наружную AM антенну (приобретается отдельно);
 2- Рамочная AM антенна (поставляется с системой); 3- FM антенна (поставляется с системой); 4- Чтобы собрать рамочную AM антенну, вставьте лапки рамки антенны в отверстия ее основания.

Подсоединение FM антенны

1. Временно подсоедините поставляемую с системой FM антенну к гнезду "FM 75Ω COAXIAL" на задней панели системы.
2. Медленно перемещайте провод антенны, пока не найдете место с наилучшим качеством приема, затем прикрепите антенну к стене или другой твердой поверхности.

- Если качество приема плохое, подсоедините наружную антенну. Прежде, чем подсоединять 75-Омный коаксиальный кабель (со стандартным разъемом), отсоедините поставляемую с системой FM антенну.

Подсоединение AM антенны

1. Подсоедините рамочную AM антенну к клеммам, помеченным AM и .
2. Если качество приема плохое, подсоедините к клемме AM однопроводную наружную AM антенну в виниловой изоляции (не отсоединяйте при этом рамочную AM антенну).

Охлаждающий вентилятор

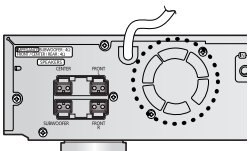

Охлаждающий вентилятор рассеивает тепло, генерируемое внутри системы, обеспечивая ее нормальную работу. Вентилятор начинает вращаться автоматически, подавая внутрь системы более холодный воздух снаружи.

В целях безопасности внимательно соблюдайте следующие указания.

- Убедитесь в том, что корпус системы хорошо вентилируется. При плохой вентиляции система может перегреться и выйти из строя.
- Не перекрывайте вентиляционные прорези и отверстия, через которые вентилятор всасывает воздух. (Если эти отверстия закрыты газетой или тканью, тепло не сможет выводиться из системы, что может привести к ее возгоранию).



Подготовка проигрывателя к работе

Ваш DVD-проигрыватель может воспроизводить диски DVD, VCD (Video CD), музыкальные компакт-диски, диски с файлами MP3 и JPEG. Инструкции по использованию проигрывателя могут быть слегка различными в зависимости от типа диска. Перед его использованием внимательно прочтите инструкции.

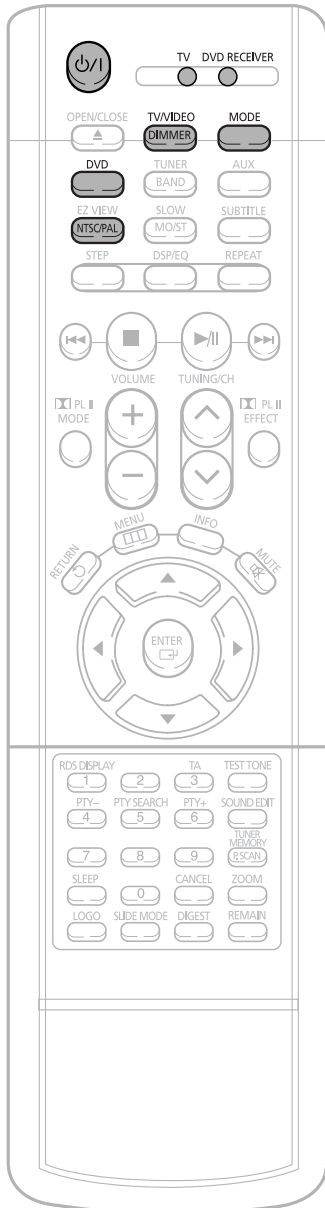

1 Вставьте вилку сетевого шнура в розетку сети переменного тока.

4 Выберите режим VIDEO (Видео), нажимая кнопку TV/VIDEO (ТВ/Видео).

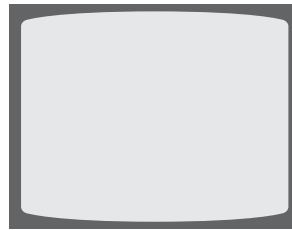

Выбор системы цветного телевидения

При выключенном проигрывателе нажмите кнопку "NTSC/ PAL" и удерживайте ее нажатой не менее 5 секунд.

- По умолчанию выбрана система цветного телевидения PAL.
- При каждом нажатии кнопки в течение 5 секунд поочередно выбирается система NTSC или PAL.
- В разных странах используются различные системы телевидения.
- Для нормального воспроизведения, система цветного телевидения, в которой записан диск, должна соответствовать системе цветного телевидения вашего телевизора.

- 2** Нажимайте кнопку **MODE** (Режим), пока индикатор TV (Телевизор) на пульте дистанционного управления не начнет мигать.



- 3** Нажмите кнопку **ПИТАНИЕ**, чтобы включить телевизор.



- 5** Нажимайте кнопку **MODE** (Режим), пока индикатор DVD RECEIVER (DVD-ресивер) на пульте дистанционного управления не начнет мигать.

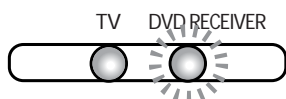

- 6** Нажмите кнопку **DVD**, чтобы выбрать режим воспроизведения DVD-диска/ компакт-диска.

Как управлять телевизором и DVD-проигрывателем с помощью одного пульта дистанционного управления

Нажимайте кнопку **MODE** (Режим).

- При каждом нажатии кнопки начинает мигать либо индикатор TV (Телевизор; красный), либо индикатор DVD RECEIVER (DVD-ресивер, зеленый).
- Когда мигает индикатор TV (телевизор), вы можете управлять телевизором, когда мигает индикатор DVD RECEIVER (DVD-ресивер), вы можете управлять проигрывателем.
- Для управления телевизором служат следующие кнопки: POWER (Питание), CHANNEL (Канал), VOLUME (Громкость), TV/VIDEO и кнопки с цифрами (0 – 9).
- По умолчанию, пульт дистанционного управления настроен для работы с телевизорами компании Samsung. Дополнительную информацию по работе с пультом дистанционного управления см. на стр. 71.

Воспроизведение диска



- 1 Нажмите кнопку **OPEN/CLOSE** (Открыть/ Закрыть), чтобы открыть лоток для диска.

- 2 Загрузите диск.

- Аккуратно положите диск в лоток так, чтобы сторона диска с этикеткой находилась сверху.

- 3 Нажмите кнопку **OPEN/CLOSE**, чтобы закрыть лоток для диска.



- Воспроизведение начинается автоматически.

Примечания

- В зависимости от диска, выводимая на экран исходная информация о диске может выглядеть по-разному.
- Возможность воспроизведения дисков MP3-CD зависит от режима их записи.
- Список содержимого диска MP3-CD может выглядеть по-разному, в зависимости от формата записанных на диск файлов MP3.

Чтобы остановить воспроизведение, нажмите во время воспроизведения кнопку **СТОП**.

- При однократном нажатии, на экране появляется надпись "**PRESS PLAY**" (Нажмите кнопку Воспроизведение) и то место, где воспроизведение было прервано, заносится в память системы. При нажатии кнопки **ВОСПРОИЗВЕДЕНИЕ/ ПАУЗА (>II)** или **ENTER** (Ввод) воспроизведение будет продолжено с этого места. (Эта функция действует только для DVD-дисков).
- При двукратном нажатии, на экране появляется надпись "**STOP**" (Стоп) и при последующем нажатии кнопки **ВОСПРОИЗВЕДЕНИЕ/ ПАУЗА (>II)** воспроизведение начнется от начала диска.

Чтобы приостановить воспроизведение, нажмите во время воспроизведения кнопку **ВОСПРОИЗВЕДЕНИЕ/ ПАУЗА**

- Чтобы возобновить воспроизведение, нажмите кнопку **ВОСПРОИЗВЕДЕНИЕ/ПАУЗА (>II)** еще раз.

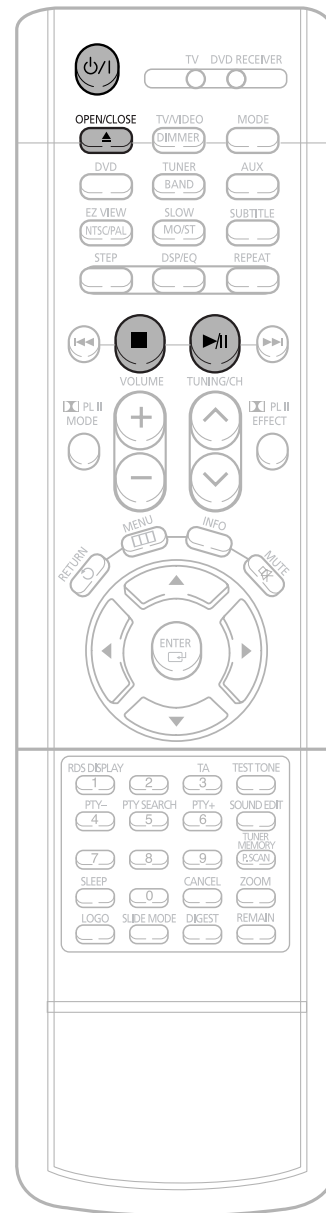

Диски: терминология

Группы (groups) и дорожки (tracks) (DVD-AUDIO)

- Диски DVD-Audio разбиты на несколько больших частей, именуемых "группами" (groups), которые, в свою очередь состоят из более мелких частей, именуемых "дорожками" (tracks). Этим частям диска присвоены порядковые номера. Эти номера называются "номерами групп" и "номерами дорожек".

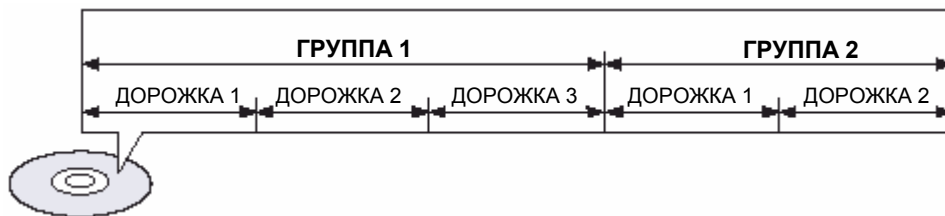

Фильмы (titles) и части (chapters) (DVD-VIDEO)

- Диски DVD-Video разбиты на несколько больших частей, именуемых "фильмами" (titles) которые, в свою очередь состоят из более мелких частей, именуемых "частями" (chapters). Этим частям диска присвоены порядковые номера. Эти номера называются "номерами фильмов" и "номерами частей".

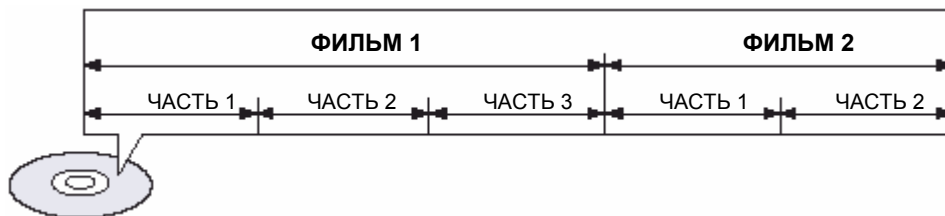

Дорожки (tracks) (диски VIDEO-CD и компакт-диски)

Диски VIDEO-CD и компакт-диски разбиты на несколько частей, именуемых "дорожками" (tracks). Этим частям присвоены порядковые номера. Эти номера называются "номерами дорожек".

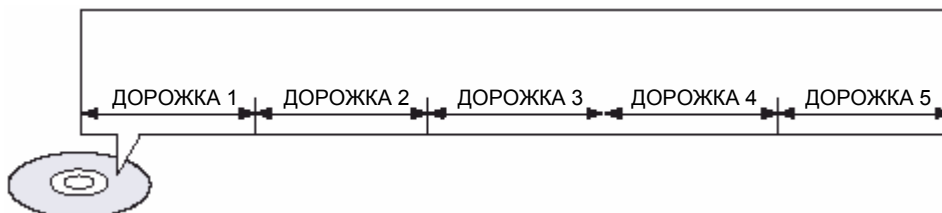

Примечание

- В данной Инструкции для пользователя инструкции, помеченные значком "DVD (DVD)" применимы для дисков типа DVD-VIDEO, DVD-AUDIO и DVD-R/RW. Где упоминается определенный тип диска DVD, он указан отдельно.
- В зависимости от диска, выводимая на экран исходная информация о диске может выглядеть по-разному.

Проверка оставшегося времени

Нажмите кнопку **Remain** (Оставшееся время).

- Для проверки общего времени воспроизведения воспроизводимого в данный момент фильма или части или времени, оставшегося до их окончания.

При последовательных нажатиях кнопки **REMAIN**

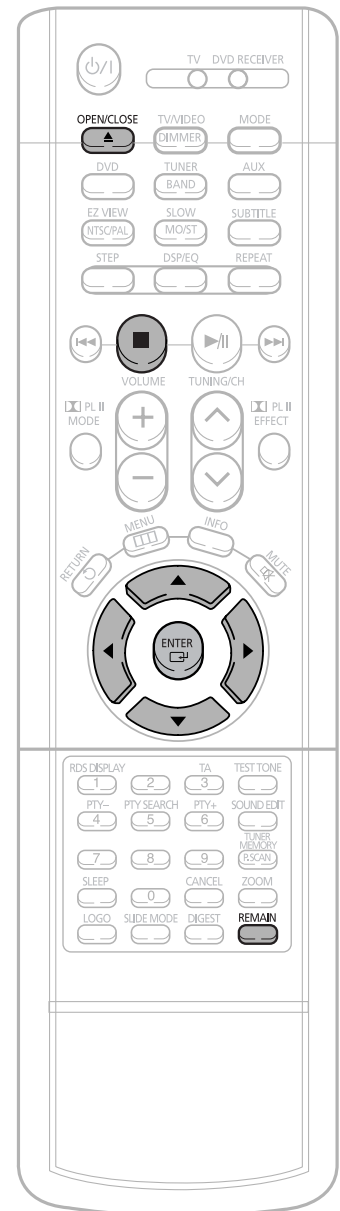
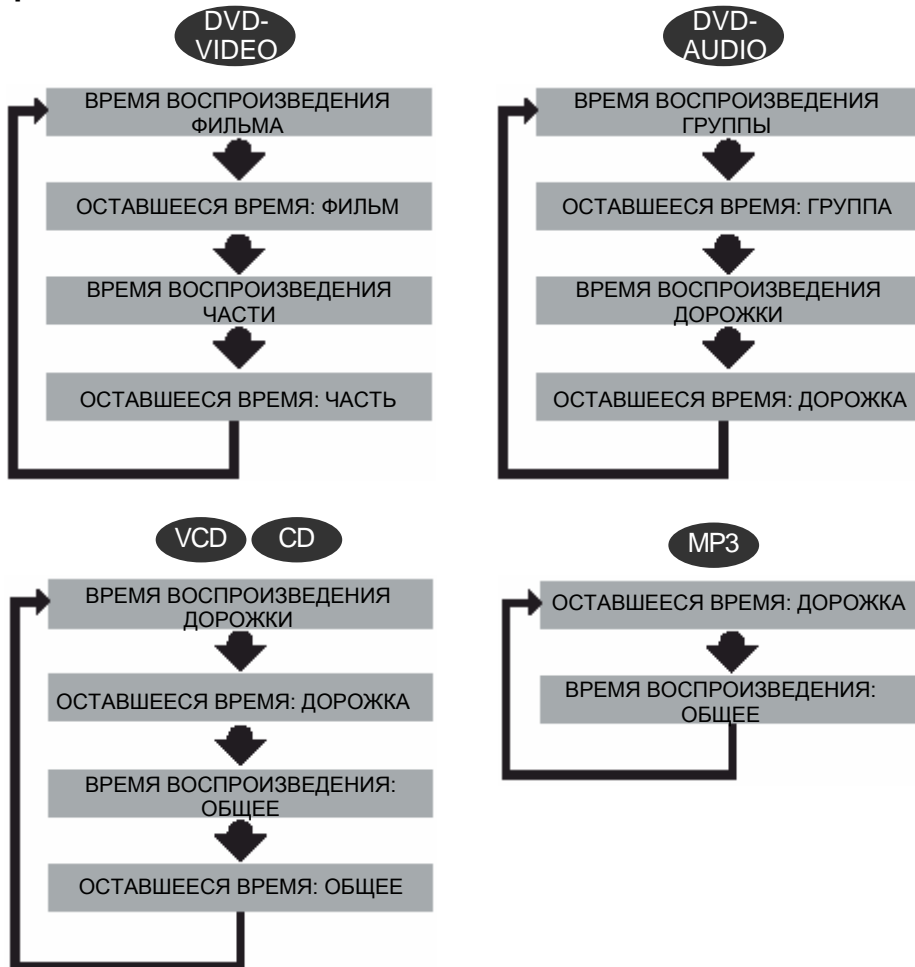

Воспроизведение диска MP3-CD

Система может воспроизводить диски (CD-ROM, CD-R, CD-RW) с аудио данными, кодированными в формате MP3.

1 Нажмите кнопку **OPEN/CLOSE** (Открыть/Закреть), чтобы открыть лоток для диска и загрузите диск MP3-CD.

- На экране появляется меню диска MP3-CD, начинается воспроизведение.
- В зависимости от диска MP3-CD, его меню может выглядеть по-разному.



2 При остановленном воспроизведении, выберите альбом с помощью кнопок **< > s t** и нажмите кнопку **ENTER** (Ввод).

3 Чтобы поменять альбом, остановите проигрыватель, выберите другой альбом с помощью кнопок **< > s t** и нажмите кнопку **ENTER**.

- Для выбора других альбомов и дорожек, повторите указанные выше Шаги 2 и 3.

4 Чтобы остановить воспроизведение, нажмите кнопку **СТОП**.

Примечание

- Возможность воспроизведения дисков MP3-CD зависит от режима их записи.
- Список содержимого диска MP3-CD может выглядеть по-разному, в зависимости от формата записанных на диск MP3 файлов.

Воспроизведение файлов формата JPEG

JPEG

Изображения, отснятые с помощью цифрового фотоаппарата или цифровой видеокамеры, либо файлы формата JPEG, хранящиеся на жестком диске ПК, можно записать на компакт-диск и затем воспроизводить этот диск с использованием данного DVD-проигрывателя.



Режим слайд-шоу

1 Загрузите диск с файлами формата JPEG в лоток для диска.

2 Нажмите кнопку **OPEN/CLOSE** (Открыть/Закрыть).

3 Нажмите кнопку **SLIDE MODE** (Режим слайд-шоу).

- Воспроизведение начинается автоматически.
- При нажатиях кнопки вариант перехода от изображения к изображению меняется следующим образом:

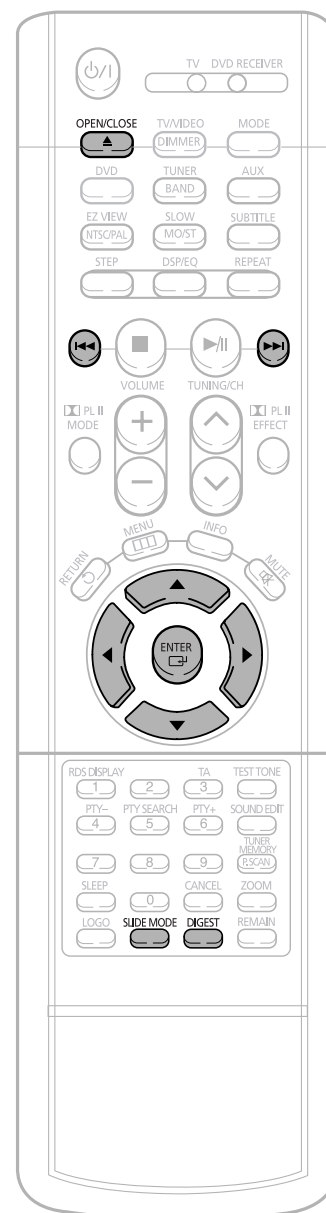
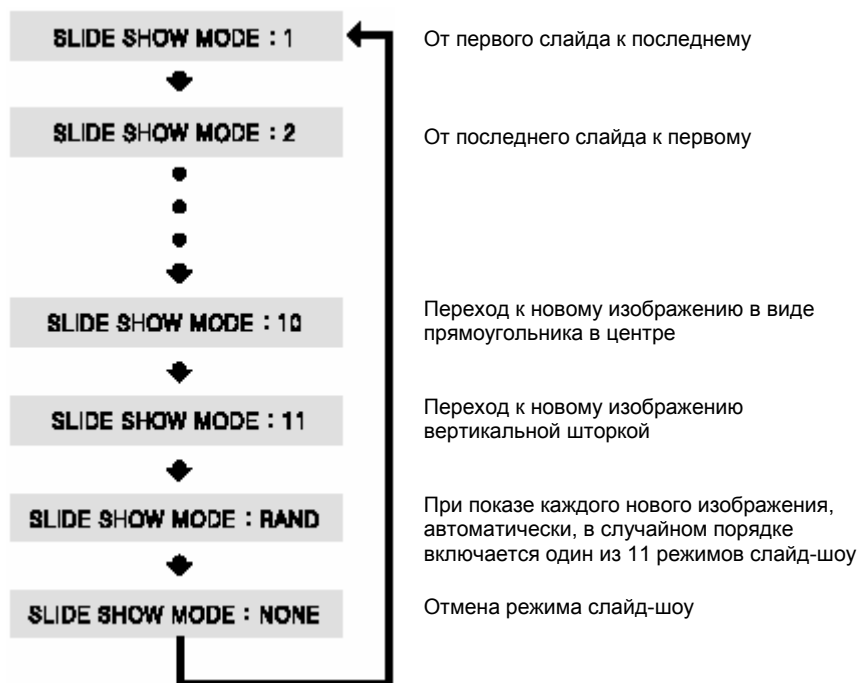

Для перехода к следующему слайду нажмите кнопку **I<<** или **>>I**.

- При каждом нажатии кнопки вы переходите к следующему или предыдущему слайду.

Функция "Обзор"

Позволяет одновременно просматривать на экране телевизора 9 изображений в формате JPEG.

1 Нажмите во время воспроизведения кнопку **DIGEST** (Обзор).

- Изображения формата JPEG показываются в 9 окнах.



2 С помощью кнопок **▲, ▼, ◀, ▶** выберите нужное изображение и нажмите кнопку **ENTER** (Ввод).

- Выбранное изображение показывается в течение 5 секунд, затем происходит переход к следующему изображению.

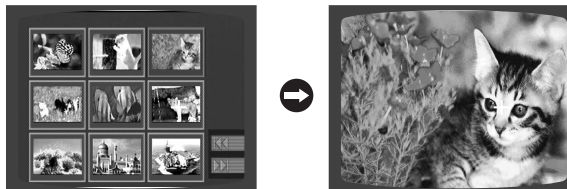

Чтобы вывести на экран 9 предыдущих или следующих изображений, нажимайте кнопки **◀◀, ▶▶**.

Функция "Поворот/Отражение"

Во время воспроизведения нажимайте кнопки перемещения курсора **▼, ▲, ◀, ▶**.

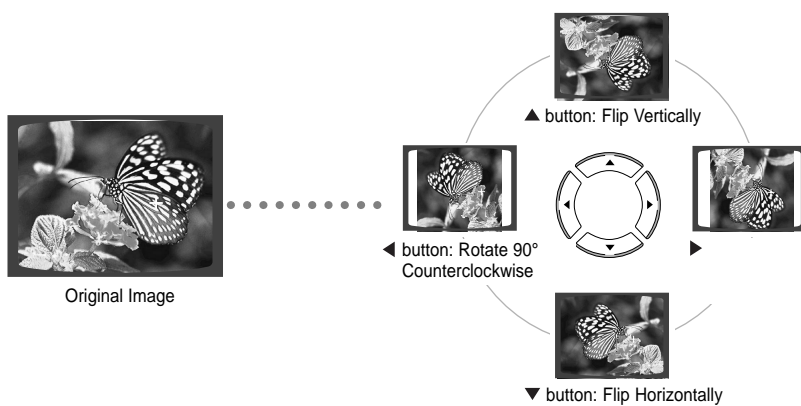

1-Исходное изображение; 2-Кнопка **▲**: Отразить по вертикали; 3- Кнопка **▶**: Поворот на 90° по часовой стрелке; 4- Кнопка **▼**: Отразить по горизонтали; 5-Кнопка **◀**: Поворот на 90° против часовой стрелки.

Воспроизведение дисков DivX

Переход в прямом/обратном направлении

Во время воспроизведения нажмите кнопку **||<<** или **>>|**.

- Если на диске имеется более 2 файлов, то при каждом нажатии кнопки **>>|** вы переходите к следующему файлу.
- Если на диске имеется более 2 файлов, то при каждом нажатии кнопки **||<<** вы переходите к предыдущему файлу.

Ускоренное воспроизведение

Нажмите и удерживайте кнопку **||<<** или **>>|**.

- При каждом удержании кнопки в нажатом положении во время воспроизведения, скорость воспроизведения меняется следующим образом:

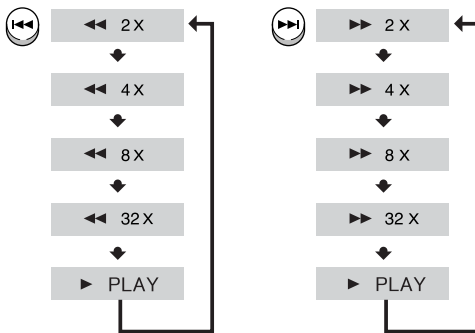

Нажимайте кнопки **< / >** / **s / t**

Увеличение изображения

1 Нажмите кнопку **ZOOM** (Увеличение).

- При каждом нажатии кнопки поочередно включается (ZOOM X2) и выключается (ZOOM OFF) двукратное увеличение изображения.

2 для выбора участка экрана, который вы хотите увеличить.

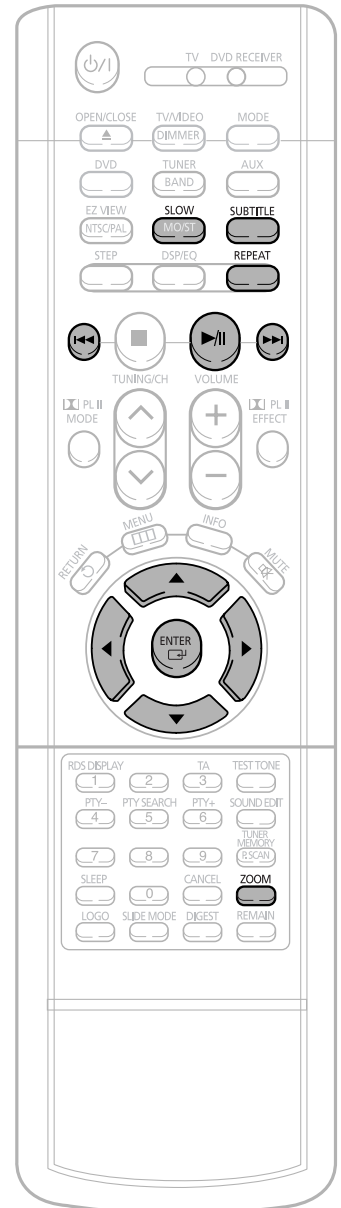

Примечание

- Для файлов DivX возможно только двукратное увеличение изображения.



Функция перехода на 5 минут вперед или назад

Во время воспроизведения нажмите кнопку < или >.

- При каждом нажатии кнопки > вы переходите примерно на 5 минут вперед от текущего момента.
- При каждом нажатии кнопки < вы переходите примерно на 5 минут назад от текущего момента.



Вывод на экран субтитров

Нажмите кнопку **SUBTITLE** (Субтитры).

- При каждом нажатии кнопки вы поочередно включаете (SUBTITLE ON) (1/1, 1/2...) или отключаете (SUBTITLE OFF) показ субтитров.
- Если на диске записан только один файл субтитров, они выводятся на экран автоматически.
- Поддерживается до 8 языков субтитров.

Если на диске записано более одного файла субтитров

Если на диске записано более одного файла субтитров, выбранный по умолчанию файл субтитров может не соответствовать желаемому для фильма и в этом случае вам придется самостоятельно выбрать язык субтитров, проделав следующее:

1 При остановленном воспроизведении нажмите кнопку ▲, ▼, ◀, ▶ (Ввод), выберите из выведенного на экран списка файлов (☰) нужный и вновь нажмите кнопку **ENTER**.

2 После того, как вы выберете из выведенного на экран списка файлов DivX нужный, фильм будет воспроизводиться нормально.

Таблица функции воспроизведения файлов DivX

Поддерживаемые файлы формата DivX.

Для хранения аудио- и видеоданных используются файлы с расширением **Avi**; они должны быть записаны на диске формата ISO 9660.

		СПЕЦИФИКАЦИИ
Совместимость по ВИДЕО	DivX 3.11	Вплоть до последней версии
	WMV	WMV V1/V2/V3/V7
Совместимость по АУДИО	MP3	Постоянный битрейт: 80 Кбит/с - 320 Кбит/с
	AC3	Постоянный битрейт: 128 Кбит/с - 448 Кбит/с
	WMA	Постоянный битрейт: 56 Кбит/с - 160 Кбит/с

На дисках MPEG, содержащих файлы DivX, имеются дорожки аудиосигнала и видеосигнала.

- **Совместимость по видео:** Поддерживаются все версии формата DivX, начиная от версии 3.11 (включая последнюю версию – 5.1). Кроме того, поддерживается формат XviD. Возможно воспроизведение файлов WMV версий V1, V2, V3 и V7.
- **Совместимость по аудио:** Поддерживаются файлы MP3, кодированные с битрейтом от 80 Кбит/с до 320 Кбит/с, файлы AC3, кодированные с битрейтом от 128 Кбит/с до 448 Кбит/с и файлы WMA, кодированные с битрейтом от 56 Кбит/с до 160 Кбит/с.
- **Кроме того, поддерживается текстовый формат субтитров (SMI).**

Примечание

- При воспроизведении диска DivX воспроизводятся только файлы с расширением AVI.
- Из имеющихся аудио форматов DivX не поддерживается формат DTS Audio.
- Не поддерживается версия V8 файлов формата WMV.
- Перед записью с помощью компьютера на диск DivX файла субтитров, убедитесь в том, что он имеет расширение SMI.
- Диск DivX не будет воспроизводиться, если он записан с частотой дискретизации ниже 32 кГц.

Вывод на экран информации о диске

Во время воспроизведения вы можете просматривать информацию о диске на экране телевизора.

Нажмите кнопку **INFO** (Вывод информации на экран).

- При последовательных нажатиях кнопки информация на экране меняется следующим образом:

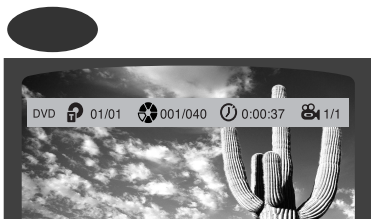

Информация пропадает с экрана



Информация пропадает с экрана

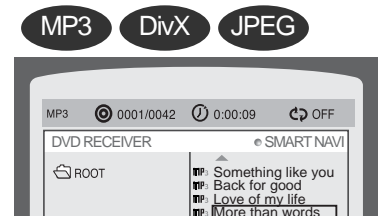

Информация пропадает с экрана

- На экране появляется значок !

Если при нажатии какой-либо кнопки на экране появляется такой значок, это означает, что с данным конкретным диском эта операция невозможна.

Примечание

- В зависимости от типа диска, информация о диске может выглядеть по-разному.
- В зависимости от типа диска, вы можете также выбирать DTS, DOLBY DIGITAL или PRO LOGIC.

- **Что такое Group (Группа)?**

Группа дорожек, записанных на диске DVD-AUDIO.

- **Что такое Title (Фильм)?**

Фильм, записанный на диске DVD-VIDEO.

- **Что такое Chapter (Часть)?**

Каждый фильм на DVD-диске разделен на несколько более мелких эпизодов, называемых частями.

- **Что такое Дорожка (файл)**

Единица видеозаписи или музыкальной записи на диске DVD-AUDIO, компакт-диске или диске MP3-CD.

Информация на экране

DVD Значок DVD

DivX Значок диска DivX

 Значок ЧАСТИ

 Значок ПОВТОРА

 LR Значок Стерео Л/П

VCD Значок диска Video CD

DVD AUDIO Значок диска DVD-AUDIO

 Значок дорожки (файла)

 Значок ЯЗЫКА ЗВУКОВОГО СОПРОВОЖДЕНИЯ

 Значок системы DOLBY DIGITAL

CD Значок компакт-диска

 Значок ФИЛЬМА

 Значок времени, прошедшего от начала фильма.

 Значок СУБТИТРОВ

 Значок PAKYPC

MP3 Значок диска MP3-CD

 Значок ГРУППЫ

Замедленное/Ускоренное воспроизведение

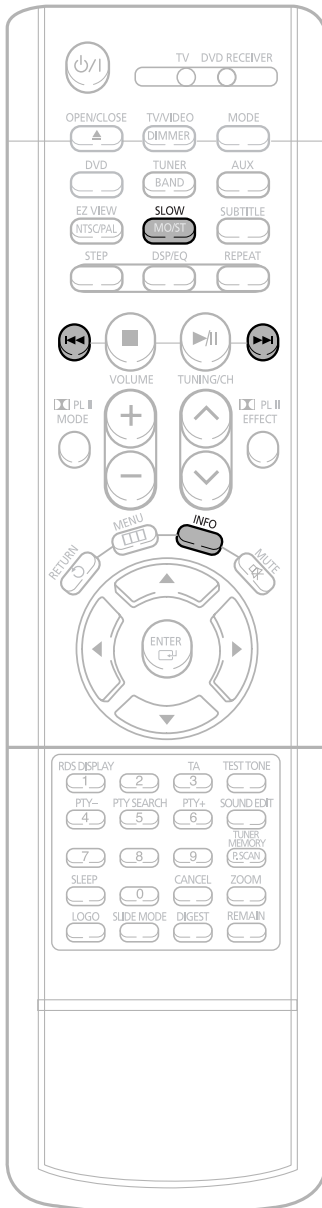

Ускоренное воспроизведение

DVD

VCD

CD

MP3

Нажмите и удерживайте кнопку **I<<** или **>>I**.

- При каждом удержании кнопки в нажатом положении во время воспроизведения, скорость воспроизведения меняется следующим образом:

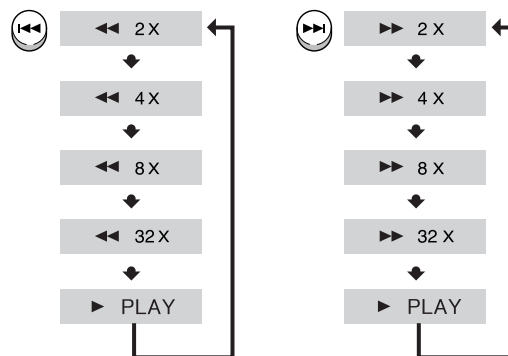

Замедленное воспроизведение

Нажмите кнопку **SLOW** (Замедленное воспроизведение).

- При нажатиях кнопки во время воспроизведения, скорость воспроизведения меняется следующим образом:



Примечание

Замедленное воспроизведение в обратном направлении не работает для дисков Video CD и DivX.

Пропуск эпизодов или дорожек диска

Кратковременно нажмите кнопку **I<<** или **>>I**.

- При кратковременных нажатиях кнопки во время воспроизведения, начинает воспроизводиться следующая или предыдущая часть, дорожка или папка (файл).

DVD



VCD



MP3



- При просмотре диска Video CD длительность дорожки которого превышает 15 минут, при каждом нажатии кнопки **I<<** или **>>I** вы переходите назад или вперед на 5 минут.

Покадровое воспроизведение **DVD**

Нажмите кнопку **STEP** (Шаг).

- При каждом нажатии кнопки во время воспроизведения на экране появляется новый кадр изображения.

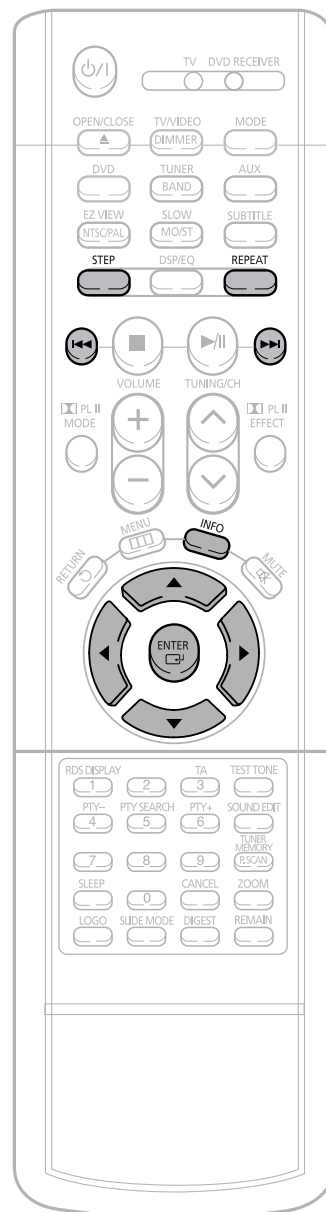

Примечание

- Во время ускоренного воспроизведения компакт-дисков или дисков MP3-CD звук слышен только при воспроизведении со скоростью 2x, но не со скоростью 4x, 8x или 32x.
- Во время замедленного или покадрового воспроизведения звук не воспроизводится.

Повторное воспроизведение

Функция повторного воспроизведения позволяет вам повторить часть, фильм, дорожку (песню) или папку (альбом с файлами MP3).



DVD VCD CD MP3 JPEG

Нажмите кнопку **REPEAT** (Повтор).

- При последовательных нажатиях кнопки во время воспроизведения, режим повтора меняется следующим образом:

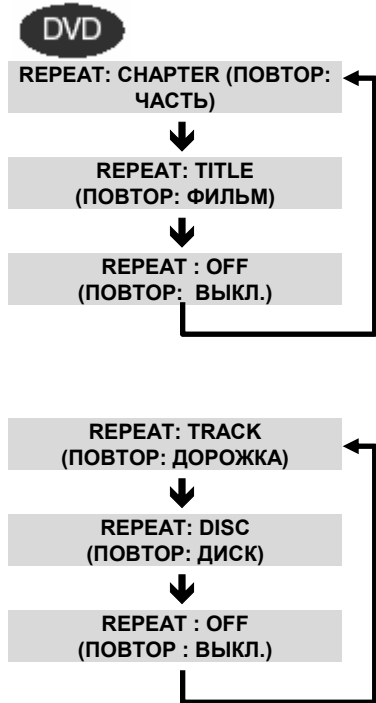

Режимы повторного воспроизведения

- CHAPTER** (Часть)
Повторное воспроизведение выбранной части.
- TITLE** (Фильм)
Повторное воспроизведение выбранного фильма.
- RANDOM** (Случайный порядок)
Воспроизведение дорожек в случайном порядке (воспроизводимая дорожка может быть воспроизведена вновь).
- TRACK** (Дорожка)
Повторное воспроизведение выбранной дорожки
- DIR** (Папка)
Повторное воспроизведение всех файлов в выбранной папке (альбоме).
- DISC** (Диск)
Повторное воспроизведение всего диска
- OFF** (Выкл.)
Отмена повторного воспроизведения

Как выбрать режим повторного воспроизведения через экранную информацию о диске.

- Дважды нажмите кнопку **INFO** (Вывод информации на экран).
- Нажмите кнопку управления курсором **>**, чтобы переместить курсор на значок ПОВТОРА (↻).
- Нажимайте кнопку **t** для выбора нужного режима повтора.
- Нажмите кнопку **ENTER** (Ввод).

н При воспроизведении дисков с файлами MP3 или JPEG, вы не можете выбрать режим повтора через экранную информацию о диске.

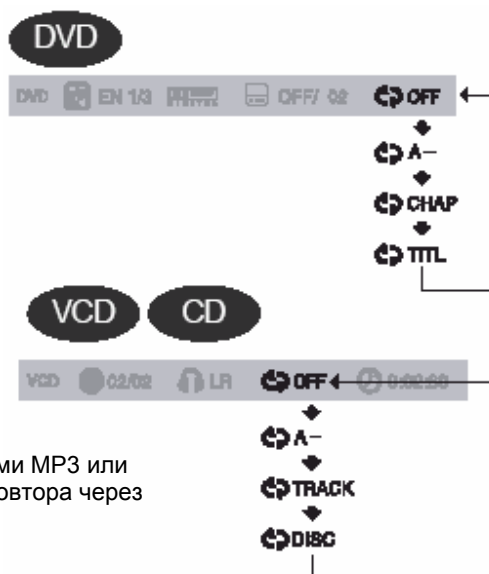

Примечание

- При воспроизведении диска VIDEO-CD версии 2.0, функция "Повтор" не действует, если включен режим PBC (Управление воспроизведением). Чтобы можно было использовать функцию "Повтор", нажмите кнопку MENU (Меню) и выберите для PBC опцию OFF" (Выкл.) (см. стр. 41).

Повтор фрагмента между точками A-B



DVD

VCD

CD

1 Дважды нажмите кнопку **INFO** (Вывод информации на экран).

- При воспроизведении диска Video CD или компакт-диска нажмите кнопку **INFO** один раз.

DVD EN 1/3 OFF/02 OFF

2 Нажмите кнопку управления курсором **>**, чтобы переместить курсор на значок ПОВТОРА (↻).

DVD EN 1/3 OFF/02 OFF

3 Нажимайте кнопки **s**, **t**, чтобы выбрать пункт "A-", затем нажмите кнопку **ENTER** (Ввод) в начале фрагмента, который вы хотите повторить.

- При нажатии кнопки **ENTER** выбранная точка заносится в память системы.

DVD EN 1/3 OFF/02 A-



DVD EN 1/3 OFF/02 A-?
REPEAT : A-

4 Нажмите кнопку **ENTER** в конце фрагмента, который вы хотите повторить.

- Выбранный фрагмент начнет повторяться.

DVD EN 1/3 OFF/02 A-B
REPEAT : A-B

Чтобы вернуться к нормальному воспроизведению, нажатиями кнопок **s**, **t** выберите пункт ↻ OFF.

Примечание

- Функция ПОВТОР A-B не действует при воспроизведении дисков с файлами MP3 или JPEG.

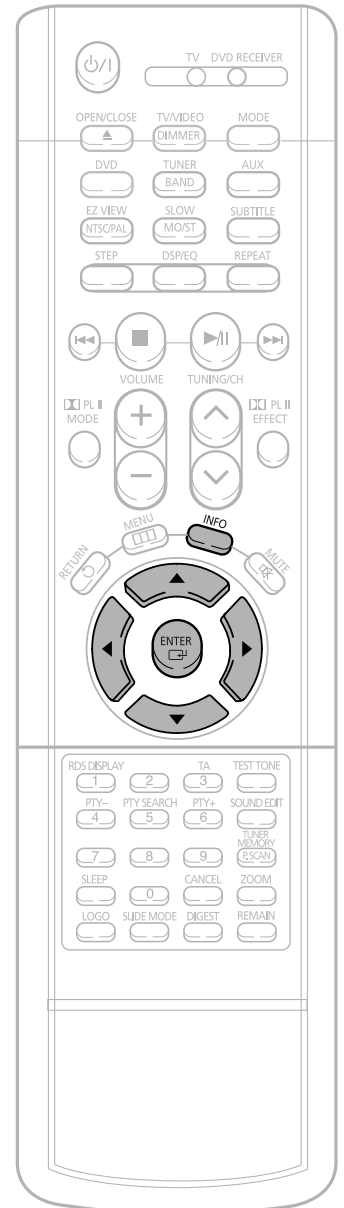

Выбор желаемого ракурса изображения

Эта функция позволяет вам просмотреть один и тот же эпизод в разных ракурсах.

1 Нажмите кнопку **INFO** (Вывод информации на экран).

DVD ⓘ 01/01 🌀 001/040 ⌚ 0:00:37 📺 1/3

2 Нажмите кнопку управления курсором **>**, чтобы переместить курсор на значок **РАКУРСА** (📺).

DVD ⓘ 01/01 🌀 001/040 ⌚ 0:00:37 📺 1/3

3 С помощью кнопок управления курсором **s**, **t** или кнопок с цифрами выберите нужный ракурс.

- При последовательных нажатиях кнопки ракурс меняется следующим образом:

DVD ⓘ 01/01 🌀 001/040 ⌚ 0:00:37 📺 1/3
 +
 📺 2/3
 +
 📺 3/3



Примечание

- Функция РАКУРС действует только для дисков, на которых записаны изображения, снятые камерой с разных точек.

Увеличение изображения

Эта функция позволяет вам увеличить определенный участок показываемого на экране изображения.



Функция Zoom (Увеличение изображения)

DVD

VCD

1 Нажмите кнопку **ZOOM** (Увеличение).

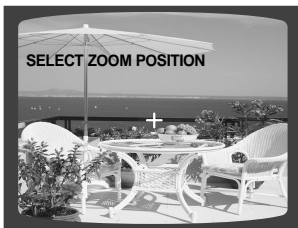

2 Нажимайте кнопки **s**, **t**, **<**, **>** для выбора участка экрана, который вы хотите увеличить.



3 Нажмите кнопку **ENTER** (Ввод).

- При нажатиях кнопки увеличение изображения изменяется следующим образом:

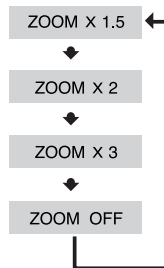

Формат кадра

DVD

Нажмите кнопку **EZ VIEW**.

- При нажатиях кнопки функция полноэкранного воспроизведения поочередно включается или выключается.
- Если фильм воспроизводится в широкоэкранном формате, нажатием кнопки **EZ VIEW** можно убрать черные полосы в верхней и нижней частях экрана.



Примечание

- Эта функция не работает для DVD-дисков, изображение на которых записано в нескольких ракурсах.
- Черные полосы могут не исчезнуть, поскольку некоторые DVD-диски записаны с фиксированным соотношением горизонтальной и вертикальной сторон кадра.

Бонус группа/ Навигация по диску

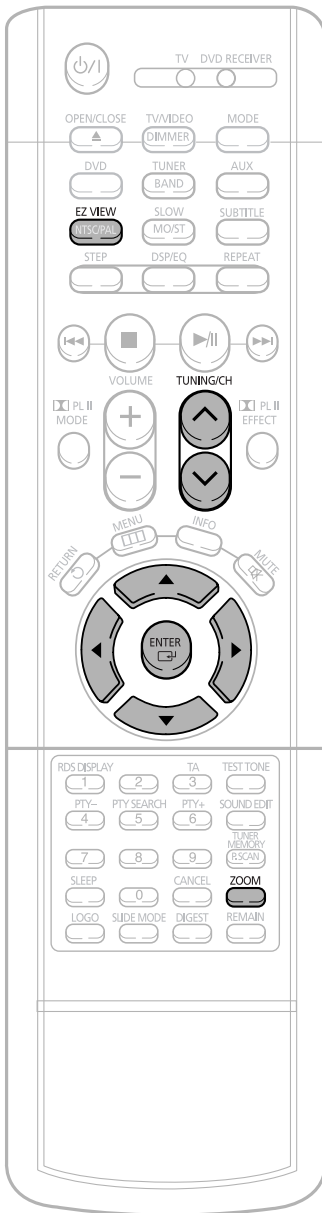

Бонус группа DVD-AUDIO

Некоторые диски DVD-Audio содержат дополнительную "бонус" группу, для доступа к которой необходимо ввести состоящий из 4 цифр код. Дополнительная информация, а также сам код указаны на упаковке диска.

При воспроизведении диска DVD-Audio, на котором имеется бонус группа, меню ввода кода появляется на экране автоматически.

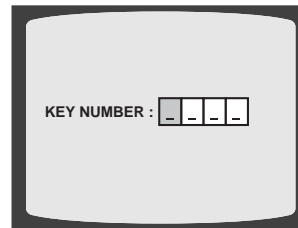

Примечание

- Если вы извлечете диск, выключите питание системы или отсоедините ее сетевой шнур от сети, вам придется ввести код повторно.



Навигация по диску DVD-AUDIO

Во время воспроизведения диска нажимайте кнопки ↑ ↓ на пульте дистанционного управления.

- Если диск DVD-Audio содержит неподвижные изображения, с помощью этих кнопок вы можете выбрать нужное изображение.
- Возможность выбора изображений на диске зависит от того, как он был изготовлен.

Выбор языка звукового сопровождения и языка субтитров



Выбор языка звукового сопровождения

DVD

1 Дважды нажмите кнопку **INFO** (Информация).

DVD EN 1/3 OFF/ 02 OFF

2 С помощью кнопок **▲**, **▼** или кнопка с цифрами выберите нужный язык.

- В зависимости от количества языков звукового сопровождения, записанных на DVD-диске, при каждом нажатии этой кнопки выбирается новый язык звукового сопровождения (КОРЕЙСКИЙ, АНГЛИЙСКИЙ, ЯПОНСКИЙ и т.п.).

DVD EN 1/3 OFF/ 02 OFF

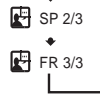

Выбор языка субтитров

DVD

1 Дважды нажмите кнопку **INFO** (Информация).

VD EN 1/3 OFF/ 02 OFF

2 Нажмите кнопку **▷** для перехода к значку **СУБТИТРОВ** ().

D EN 1/3 OFF/ 02 OFF

3 С помощью кнопки **▼** или кнопка с цифрами выберите нужный язык субтитров.

DVD EN 1/3 EN 01/ 03 OFF

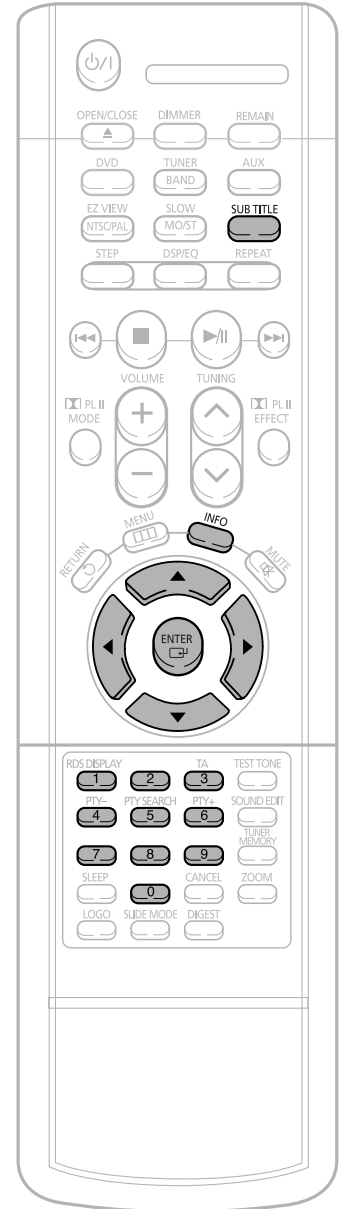
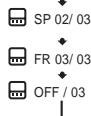

Примечание

- Для выбора языка субтитров вы можете использовать кнопку **SUBTITLE** (Субтитры) на пульте дистанционного управления.
- В зависимости от диска, функции выбора языка звукового сопровождения и субтитров могут не действовать.

Прямой переход к эпизоду или дорожке диска

DVD

VCD

CD

1 Нажмите кнопку **INFO** (Информация).

Переход к фильму/дорожке

2 Нажимайте кнопки **▲**, **▼** или кнопки с цифрами для выбора нужного фильма/дорожки, затем нажмите кнопку **ENTER** (Ввод).

Переход к части

3 С помощью кнопок **<** и **>** перейдите к значку Части (⊙).

Переход к части

4 Нажимайте кнопки **▲**, **▼** или кнопки с цифрами для выбора нужной части фильма, затем нажмите кнопку **ENTER** (Ввод).

Переход по времени

5 С помощью кнопок **<** и **>** перейдите к значку **ВРЕМЕНИ ВОСПРОИЗВЕДЕНИЯ**

Переход по времени

6 С помощью кнопок с цифрами введите нужное время и нажмите кнопку **ENTER**.

MP3

JPEG

Нажимайте кнопки с цифрами

- Будет воспроизводиться выбранный файл.
- Перемещение по диску с файлами MP3 или JPEG с использованием экранной информации о диске невозможно.
- Во время воспроизведения диска с файлами MP3 или JPEG, вы не можете использовать кнопки **▲**, **▼** для перемещения по папкам. Для перемещения по папкам нажмите кнопку **■** (Стоп), а затем нажимайте кнопки **▲**, **▼**.

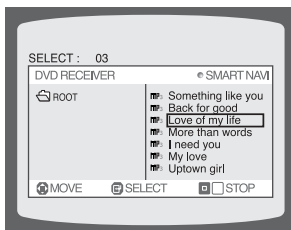

Примечание

- Для прямого перехода к нужному фильму, части или дорожке, вы можете воспользоваться кнопками **◀◀** и **▶▶** на пульте дистанционного управления.
- На некоторых дисках функции перехода к нужному фильму или времени могут не действовать.

Использование меню диска

Вы можете использовать меню для выбора языка звукового сопровождения, языка субтитров, профиля, и т.п.

Содержание имеющихся на DVD-диске меню может быть различным на разных дисках.

DVD

1 При остановленном воспроизведении нажмите кнопку **MENU** (Меню).

- При воспроизведении диска Video CD версии 2.0, нажатие кнопки поочередно включает или выключает функцию PBC.



2 С помощью кнопок **s**, **t** выберите пункт **DISC MENU** (Меню диска) и нажмите кнопку **ENTER** (Ввод).

- Если вы выберете экранное меню, не поддерживаемое на данном диске, на экране появляется сообщение **"This menu is not supported"** (Это меню не поддерживается).



3 Нажимайте кнопки **s**, **t**, **<**, **>** для выбора нужного пункта меню.



4 Нажмите кнопку **ENTER** (Ввод).

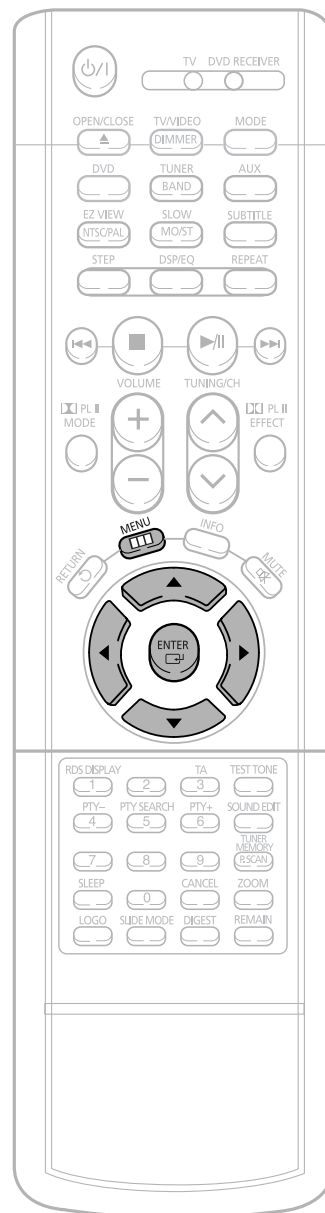

Примечани е

Функция PBC (Управление воспроизведением)

Позволяет при воспроизведении диска Video CD версии 2.0 выбирать через экранное меню различные сцены.

PBC ON (Вкл.): Это диск Video CD версии 2.0. Диск воспроизводится в соответствии с экранным меню. Некоторые функции могут не действовать. Если какие-то функции не работают, отключите PBC (PBC OFF), чтобы включить их.

PBC OFF (Выкл.): Управление диском, как диском Video CD версии 1.1. Этот диск воспроизводится так же, как музыкальный компакт-диск.

Использование меню Title (Фильм)

На дисках DVD, содержащих несколько фильмов, вы можете просмотреть название каждого из них. В зависимости от диска, эта функция может либо совсем не действовать, либо действовать по-разному.

- 1** При остановленном воспроизведении нажмите кнопку **MENU** (Меню).



- 2** С помощью кнопок **s** , **t** выберите пункт "Title Menu" (Меню "Фильм").



- 3** Нажмите кнопку **ENTER** (Ввод).

- На экране появляется меню Title.



Для выхода из режима настройки нажмите кнопку **MENU**.



Установка языка

По умолчанию, для экранного меню установлен английский язык.

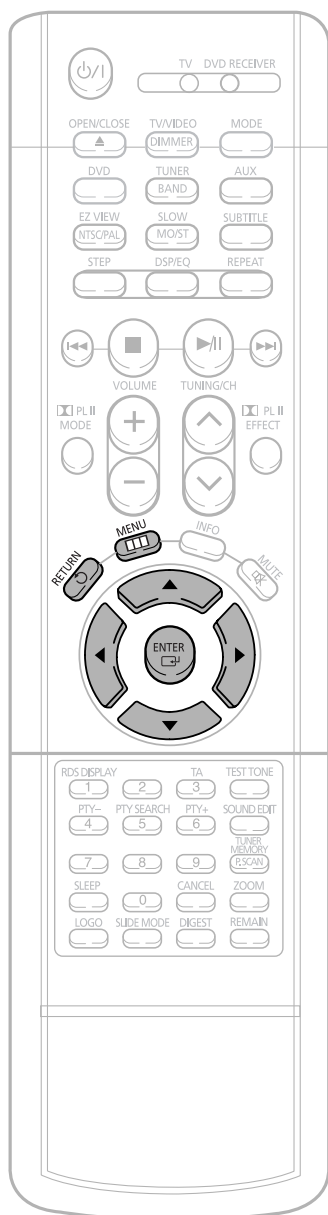

1 При остановленном воспроизведении нажмите кнопку **MENU** (Меню).



2 С помощью кнопки **t** выберите пункт "Setup" (Настройка) и затем нажмите кнопку **ENTER** (Ввод).



Для возврата на предыдущий уровень меню нажимайте кнопку **RETURN** (Возврат).

Для выхода из меню настройки нажмите кнопку **MENU**.

3 Нажмите кнопку **ENTER** (Ввод).



4 С помощью кнопок **s** , **t** выберите нужный пункт меню, затем нажмите кнопку **ENTER**.



5 С помощью кнопок **s** , **t** выберите нужный язык, затем нажмите кнопку **ENTER**.

- Если при настройке был установлен английский язык, то после завершения настройки экранная информация начнет показываться на английском языке.



Выбор языка экранных меню



Выбор языка звукового сопровождения (из записанных на диске)



Выбор языка субтитров (из записанных на диске)



Выбор языка меню диска (из записанных на диске)

- Если выбранный язык не записан на диске, язык меню не изменится, даже если он был установлен, как предпочитаемый.



Настройка формата экрана телевизора

Вы можете установить формат экрана телевизора в соответствии с типом вашего телевизора (широкоэкранный телевизор или обычный телевизор с форматом экрана 4:3).

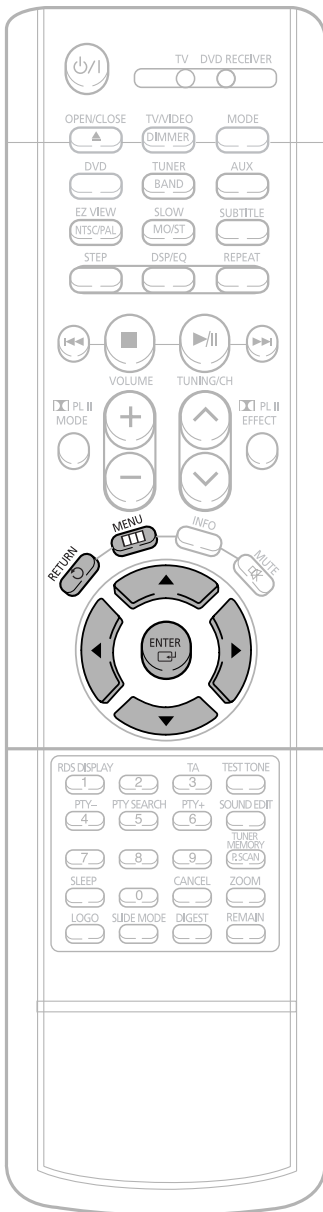

1 При остановленном воспроизведении нажмите кнопку **MENU** (Меню).



2 С помощью кнопки **t** выберите пункт "Setup" (Настройка) и нажмите кнопку **ENTER** (Ввод).



3 С помощью кнопки **t** выберите пункт "TV DISPLAY" (Параметры изображения) и нажмите кнопку **ENTER**.

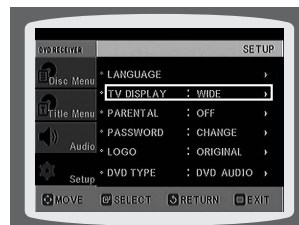

4 С помощью кнопок **s**, **t** выберите нужный пункт меню и нажмите кнопку **ENTER**.

- После завершения настройки вы вернетесь к предыдущему экрану.

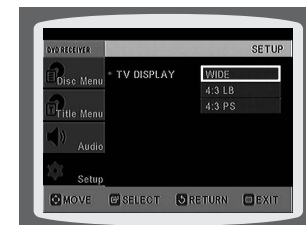

Для возврата на предыдущий уровень меню нажимайте кнопку **RETURN** (Возврат).

Для выхода из меню настройки нажмите кнопку **MENU**.

Настройка формата телевизионного кадра (соотношения сторон экрана)

Соотношение размеров горизонтальной и вертикальной сторон экрана обычного телевизора составляет 4:3, в то время, как у широкоэкранный телевизора и у телевизора стандарта ТВЧ оно равно 16:9. Это соотношение называется форматом телевизионного кадра. При воспроизведении диска DVD, записанного с другим форматом кадра, вы должны установить формат кадра в соответствии с форматом экрана вашего телевизора.

V Для телевизора со стандартным форматом экрана, выберите формат "4:3 LB" или "4:3 PS" в зависимости от ваших предпочтений. Если у вас широкоэкранный телевизор, выберите соотношение 16:9.

WIDE

: Выберите эту настройку, если хотите посмотреть на широкоэкранном телевизоре в полноэкранный режим записанный на DVD-диске фильм с форматом кадра 16:9.

- Вы сможете просмотреть фильм на широком экране.

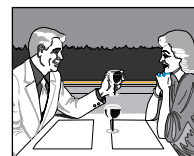

4:3LB (4:3 Letterbox)

: Выберите эту настройку, если хотите посмотреть фильм с форматом кадра 16:9 на обычном телевизоре в широкоэкранный режим.

- Сверху и снизу экрана изображение будет ограничено черными полосами.



4:3PS (4:3 Pan&Scan)

: Выберите эту настройку, если хотите посмотреть фильм с форматом кадра 16:9 на обычном телевизоре в панорамный режим.

- Вы сможете видеть только центральную часть изображения (боковые стороны изображения с форматом кадра 16:9 будут обрезаны).

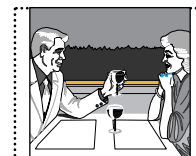

Примечание

- Если на DVD-диске записан фильм с форматом кадра 4:3, вы не можете просмотреть его на экране широкоэкранный телевизора в полноэкранный режим.
- Поскольку диски DVD записываются с различными форматами изображения, воспроизводимое с них изображение может выглядеть по-разному в зависимости от программного обеспечения, типа телевизора и настроек формата телевизионного кадра.

Установка родительского контроля (возрастной категории зрителя)

Используйте эту функцию, чтобы предотвратить просмотр детьми DVD-дисков, на которых записаны фильмы со сценами насилия или фильмы "только для взрослых".

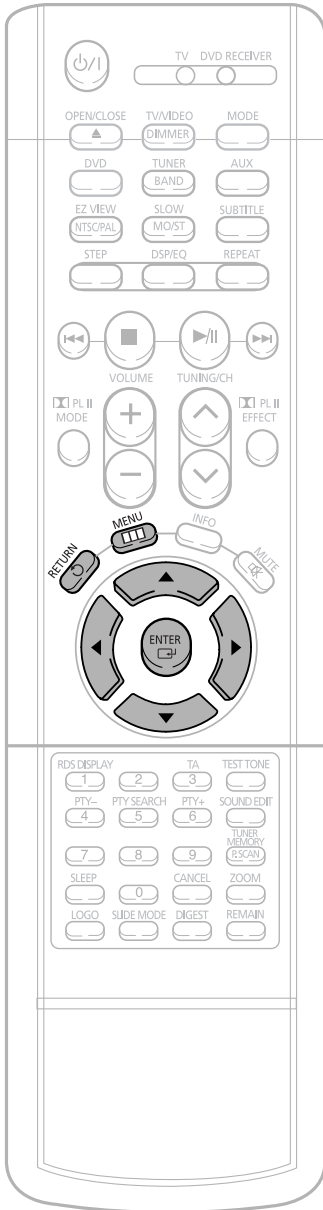

1 При остановленном воспроизведении нажмите кнопку **MENU** (Меню).



2 С помощью кнопки **t** выберите пункт "Setup" (Настройка) и нажмите кнопку **ENTER** (Ввод).



- 3** С помощью кнопки **t** выберите пункт "PARENTAL" (Родительский контроль) и нажмите кнопку **ENTER** (Ввод).

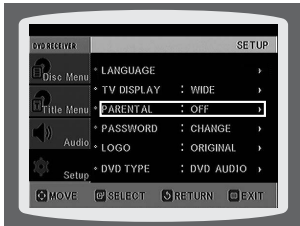

- 4** С помощью кнопок **s** , **t** выберите нужную возрастную категорию зрителя, затем нажмите кнопку **ENTER**.

- Если для категории выбран Level 6 (Уровень 6), то диски, которым их издатель присвоил Уровень 7 и выше, воспроизводиться не будут.
- Чем выше возрастная категория диска, тем больше он содержит сцен насилия и сцен "для взрослых".



- 5** Введите пароль, затем нажмите кнопку **ENTER**.

- По умолчанию в проигрывателе используется пароль "7890".
- Когда настройка будет завершена, вы вернетесь к предыдущему меню.

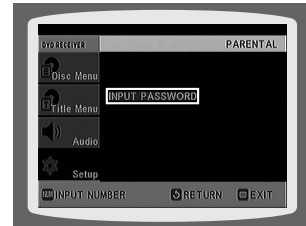

Примечание

- Эта функция работает только для тех DVD-дисков, на которых закодирована возрастная категория зрителя.

Для возврата на предыдущий уровень меню нажимайте кнопку **RETURN** (Возврат).

Для выхода из меню нажмите кнопку **MENU**.



Установка пароля

Вы можете установить пароль, чтобы уровень возрастной категории мог устанавливать только знающий пароль пользователь.

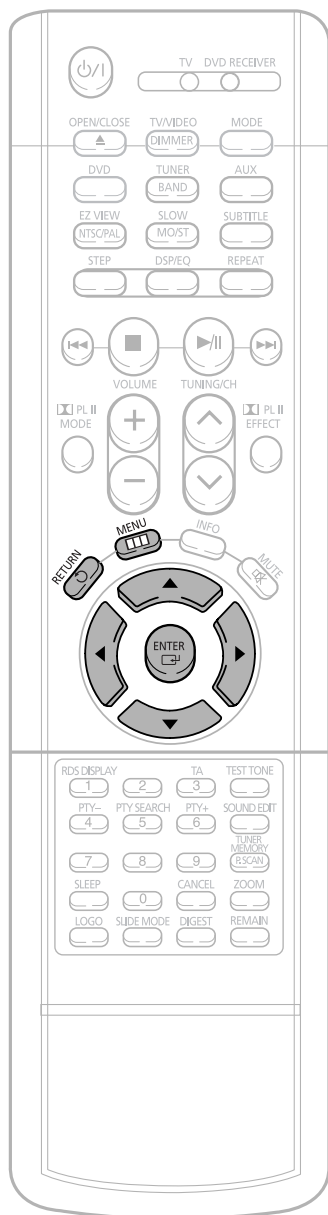

1 Нажмите кнопку **MENU** (Меню).



2 С помощью кнопки **t** выберите пункт "Setup" (Настройка) и нажмите кнопку **ENTER** (Ввод).



Примечание • По умолчанию в проигрывателе используется пароль "7890".

- 3** С помощью кнопки **t** выберите пункт меню "PASSWORD" (Пароль) и нажмите кнопку **ENTER** (Ввод).

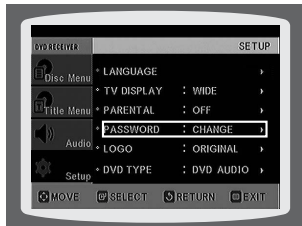

- 4** Нажмите кнопку **ENTER**.



- 5** Введите пароль, затем нажмите кнопку **ENTER**.

- Введите старый пароль, затем новый пароль и подтвердите новый пароль.
- На этом установка пароля будет завершена.



Для возврата на предыдущий уровень меню нажимайте кнопку **RETURN** (Возврат).

Для выхода из меню нажмите кнопку **MENU**.

Установка фонового рисунка

JPEG

DVD

VCD

Во время просмотра файлов JPEG, диска DVD или Video CD вы можете выбрать понравившееся изображение и сохранить его в качестве фонового рисунка.

Установка фонового рисунка

- 1** Когда на экране во время воспроизведения диска появится понравившееся вам изображение, нажмите кнопку **ВОСПРОИЗВЕДЕНИЕ/ ПАУЗА**.

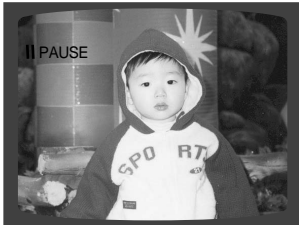

- 2** Нажмите кнопку **LOGO** (Логотип).

- На экране появляется сообщение "COPY LOGO DATA" (Копирование данных).



- 3** Система выключится, затем включится вновь и автоматически откроется лоток для дисков.

- На экране будет показан выбранный фоновый рисунок.

- 4** Нажмите кнопку **OPEN/ CLOSE** (Открыть/ Закрыть), чтобы закрыть лоток для дисков.

- Повторяя Шаги 1 и 2, вы можете установить до 3 фоновых рисунков.

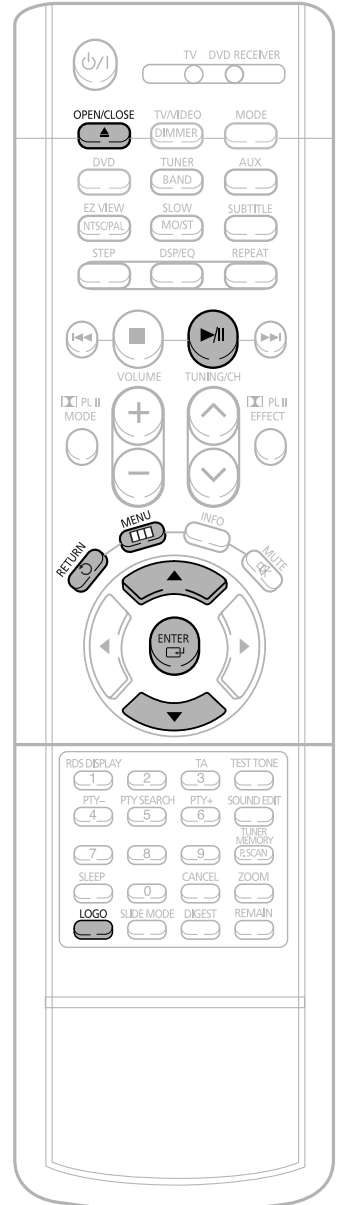

Выберите эту опцию, чтобы установить в качестве фонового рисунка логотип компании Samsung.



Выберите эту опцию, чтобы установить в качестве фонового рисунка другое изображение.

Смена фонового рисунка

1 Нажмите кнопку **MENU** (Меню).



2 С помощью кнопки ▼ выберите пункт 'Setup' (Настройка) и нажмите кнопку **ENTER** (Ввод).



3 Нажатием кнопки ▼ перейдите к пункту меню 'LOGO' (Логотип) и нажмите кнопку **ENTER**.

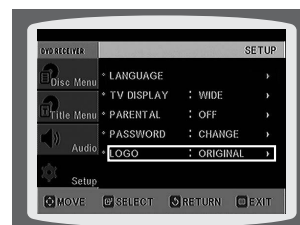

4 С помощью кнопки ▼ выберите пункт 'USER' (Пользовательский) с номером, соответствующим желаемому рисунку, и нажмите кнопку **ENTER**.



5 Нажмите кнопку **MENU** для выхода из меню настройки.

Для возврата на предыдущий уровень меню нажимайте кнопку **RETURN** (Возврат).

Для выхода из меню нажмите кнопку **MENU**.

Выбор режима воспроизведения диска DVD

Некоторые диски DVD-Audio могут содержать видеофрагменты.

Для воспроизведения видеофрагментов, записанных на дисках DVD-Audio, необходимо установить систему в режим воспроизведения диска DVD-Video.

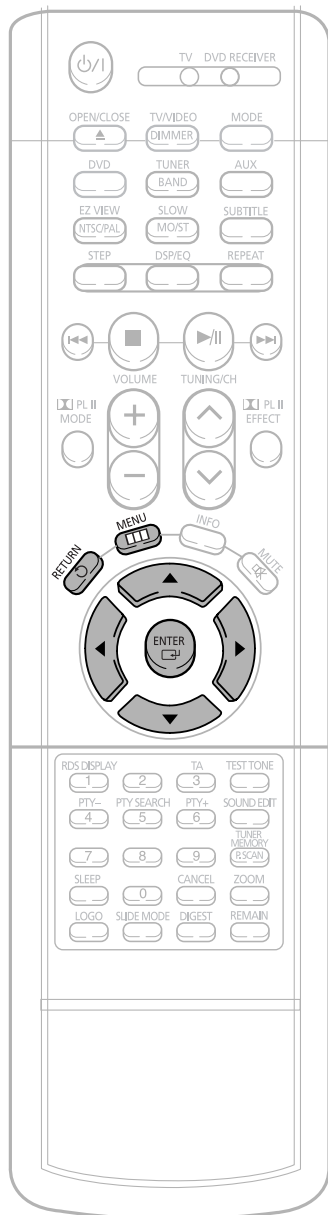

- 1 Пока лоток для диска открыт, нажмите кнопку **MENU** (Меню).



- 2 С помощью кнопки **t** выберите пункт "Setup" (Настройка) и нажмите кнопку **ENTER** (Ввод).



Примечание

- По умолчанию, на заводе-изготовителе для дисков DVD установлен режим воспроизведения дисков DVD-Audio.

- 1** С помощью кнопки **t** выберите пункт **DVD TYPE** (Тип диска DVD) и нажмите кнопку **ENTER** (Ввод).



- 2** С помощью кнопок **s** , **t** переместите курсор на пункт **DVD VIDEO** и нажмите кнопку **ENTER** (Ввод).

- Чтобы вернуться к режиму воспроизведения DVD-Audio, повторите шаги 1 ~ 4.



При выборе режима воспроизведения диска DVD

- **DVD VIDEO** : Выберите этот режим для воспроизведения видеофрагментов, записанных на диске DVD-Audio.
- **DVD AUDIO** : Выберите этот режим для обычного воспроизведения диска DVD-Audio.

Для возврата на предыдущий уровень меню нажимайте кнопку **RETURN** (Возврат).

Для выхода из меню нажмите кнопку **MENU**.

Настройка громкоговорителей акустической системы

1 Нажмите кнопку MENU (Меню).



2 С помощью кнопки \uparrow выберите пункт "Audio" (Аудио) и нажмите кнопку ENTER (Ввод).



3 Выберите пункт Speaker Setup (Настройка громкоговорителей) и вновь нажмите кнопку ENTER.



4 С помощью кнопок \uparrow , \downarrow , \leftarrow , \rightarrow выберите нужный громкоговоритель и нажмите кнопку ENTER.

- При каждом нажатии кнопки, для центрального, левого тылового и правого тылового громкоговорителей режим поочередно переключается между SMALL (Малый) и NONE (Нет).
- Для левого и правого фронтальных громкоговорителей установлен режим SMALL (Малый).

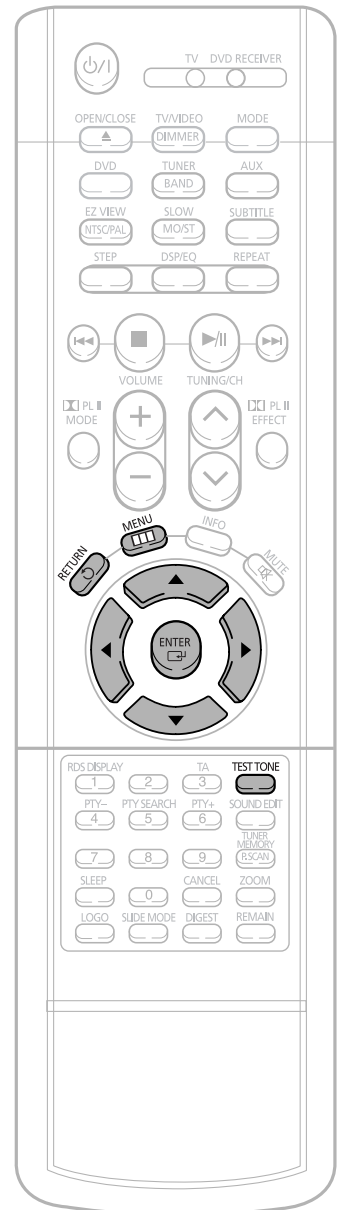

SMALL (Малый): Выберите этот режим, если данный громкоговоритель используется.

NONE (Нет): Выберите этот режим, если данный громкоговоритель не подсоединен.

Примечание

- В зависимости от выбранного режима (PRO LOGIC или СТЕРЕО), режим громкоговорителей может быть различным.



Настройка громкоговорителей по тест сигналу

- 1** При остановленном воспроизведении нажмите кнопку **MENU** (Меню).



- 2** С помощью кнопки **t** выберите пункт "Audio" (Аудио) и нажмите кнопку **ENTER** (Ввод).



- 3** С помощью кнопки **t** выберите пункт "TEST TONE" (Тест сигнал) и нажмите кнопку **ENTER**.

- Тест сигнал подается на громкоговорители в следующей последовательности: Левый → Центральный → Правый → Правый тыловой → Левый тыловой → Сабвуфер. Если во время подачи сигнала кнопка **ENTER** будет нажата еще раз, подача сигнала прекратится.



Для возврата на предыдущий уровень меню нажимайте кнопку **RETURN** (Возврат).

Для выхода из меню настройки нажмите кнопку **MENU**.

Ручная настройка по тест сигналу

L: Фронтальный (Л) C: Центральный SW: Сабвуфер
R: Фронтальный (П) LS: Тыловой (Л) RS: Тыловой (П)

Нажмите кнопку **TEST TONE**.

- Тестовый сигнал будет подаваться следующим образом:
При воспроизведении дисков DVD или компакт-дисков, тестовый сигнал подается только при остановленном воспроизведении.
- Эта функция используется для проверки правильности подсоединения каждого из громкоговорителей и отсутствия проблем.

Чтобы закончить подачу тестового сигнала, вновь нажмите кнопку **TEST TONE**.

Многоканальный режим Pro Logic

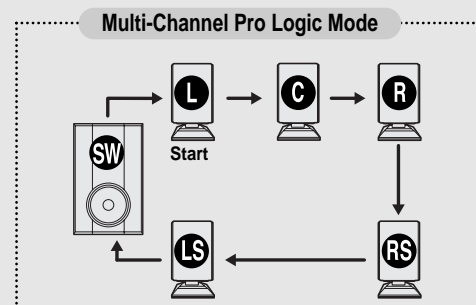

Установка времени задержки

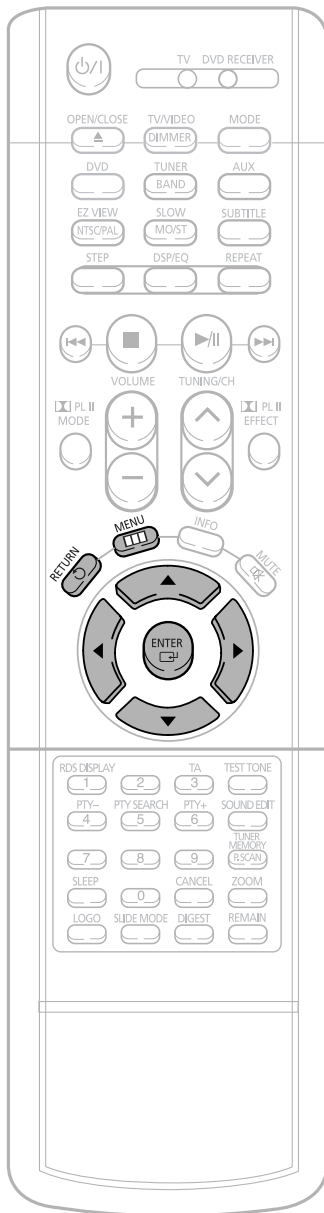

1 При остановленном воспроизведении нажмите кнопку **MENU**.



2 С помощью кнопки **t** выберите пункт "Audio" (Аудио) и нажмите кнопку **ENTER** (Ввод).



Настройка времени задержки громкоговорителей

При воспроизведении шестиканального (5.1CH) сигнала окружающего звука наилучший эффект ощущается, если расстояние между вами и всеми громкоговорителями одинаково. Поскольку звук от разных громкоговорителей приходит в зону прослушивания в разное время, зависящее от расположения громкоговорителей, вы можете компенсировать эту разницу во времени, установив время задержки сигнала для центрального громкоговорителя и тыловых громкоговорителей.

Примечание

- При использовании системы **PL** (Dolby Pro Logic II), для каждого из режимов может быть установлено свое время задержки.
- При использовании систем AC-3 и DTS время задержки устанавливается в пределах между 00 и 15 мсек.

- 3** С помощью кнопки **t** выберите пункт "DELAY TIME" (Время задержки) и нажмите кнопку **ENTER** (Ввод).

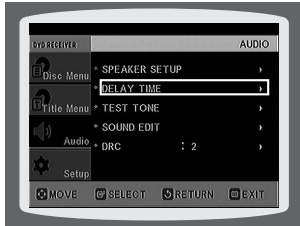

- 4** Нажимайте кнопки **t**, **s**, **<**, **>** для перемещения к значку нужного громкоговорителя, затем нажмите кнопку **ENTER**.



- 5** Нажатием кнопок **<**, **>** установите время задержки.

- Время задержки для центрального (C) громкоговорителя можно устанавливать от 00 до 05 мс, а для левого (LS) и правого (RS) тыловых громкоговорителей – от 00 до 15 мс.



• Настройка задержки сигнала на ЦЕНТРАЛЬНЫЙ ГРОМКОГОВОРИТЕЛЬ

Если расстояние D_c равно или больше расстояния D_f на рисунке справа, установите задержку 0 мс. В противном случае измените настройки в соответствии с таблицей.

Разность между D_f и D_c (см)	Время задержки
0,00 м	0 мс
0,34 м	1 мс
0,68 м	2 мс
1,02 м	3 мс
1,36 м	4 мс
1,70 м	5 мс

• Настройка задержки сигнала на ТЫЛОВЫЕ ГРОМКОГОВОРИТЕЛИ

Если расстояние D_f равно расстоянию D_s на рисунке справа, установите задержку 0 мс. В противном случае, измените настройки в соответствии с таблицей.

Разность между D_f и D_s (см)	Время задержки
0,00 м	0 мс
1,02 м	3 мс
2,04 м	6 мс
3,06 м	9 мс
4,08 м	12 мс
5,10 м	15 мс

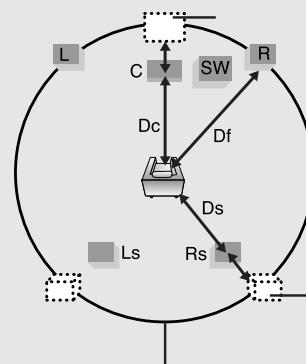

Идеальное положение центрального громкоговорителя

Идеальное положение тыловых громкоговорителей

Желательно расположить все громкоговорители внутри круга.

- D_f : Расстояние от фронтальных громкоговорителей до зоны прослушивания
- D_c : Расстояние от центрального громкоговорителя до зоны прослушивания
- D_s : Расстояние от тыловых громкоговорителей до зоны прослушивания

Настройка качества звучания

Вы можете настроить баланс и уровень сигнала для каждого из громкоговорителей.

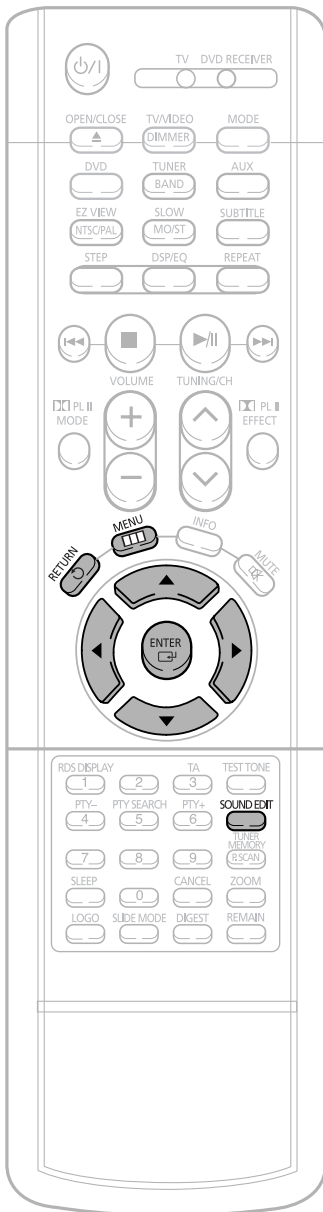

Способ 1 Регулировка параметров звучания с помощью меню

1 При остановленном воспроизведении нажмите кнопку **MENU**.



2 С помощью кнопки **t** выберите пункт "Audio" (Аудио) и нажмите кнопку **ENTER** (Ввод).



3 С помощью кнопки **t** выберите пункт "SOUND EDIT" (Настройка звучания) и нажмите кнопку **ENTER** (Ввод).

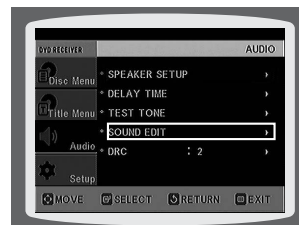

4 Нажимайте кнопки **t**, **s**, **<**, **>** для выбора нужного пункта меню, затем нажмите кнопку **ENTER**.



Для возврата на предыдущий уровень меню нажимайте кнопку **RETURN** (Возврат).

Для выхода из меню настройки нажмите кнопку **MENU**.

Способ 2 Ручная регулировка параметров звучания с помощью кнопки SOUND EDIT
Регулировка баланса фронтальных громкоговорителей

- 1** Нажмите кнопку **SOUND EDIT** (Настройка звучания), затем нажимайте кнопки < и >.

Регулировка баланса тыловых громкоговорителей

- 2** Нажмите кнопку **SOUND EDIT**, затем нажимайте кнопки < и >.

Регулировка уровня сигнала на центральный громкоговоритель

- 3** Нажмите кнопку **SOUND EDIT**, затем нажимайте кнопки < и >.

Регулировка уровня сигнала на тыловые громкоговорители

- 4** Нажмите кнопку **SOUND EDIT**, затем нажимайте кнопки < и >.

Регулировка уровня сигнала на сабвуфер

- 5** Нажмите кнопку **SOUND EDIT**, затем нажимайте кнопки < и >.

Примечание
Регулировка баланса фронтальных/ тыловых громкоговорителей

- Вы можете установить значения между 00 и -06 или OFF (Выкл.)
- По мере приближения к значению -06 громкость уменьшается

Регулировка уровня сигнала на центральный громкоговоритель, тыловые громкоговорители и сабвуфер

- Уровень может быть ступенчато отрегулирован в пределах между +06 дБ и -06 дБ.
- По мере приближения к значению +06 дБ громкость увеличивается, а по мере приближения к значению -06 дБ она уменьшается.

Настройка компрессии динамического диапазона

Эта функция позволяет вам использовать преимущества звучания системы Dolby Digital при просмотре кинофильмов на небольшой громкости в ночные часы.

1 При остановленном воспроизведении нажмите кнопку **MENU** (Меню).



2 С помощью кнопки **t** выберите пункт "Audio" (Аудио) и нажмите кнопку **ENTER** (Ввод).



3 Нажимайте кнопку **t** для перехода к пункту меню "DRC", затем нажмите кнопку **ENTER**.



4 С помощью кнопок **t** , **s** произведите регулировку компрессии динамического диапазона.

- Чем дольше вы удерживаете нажатой кнопку **s** , тем выше уровень эффекта компрессии, а чем дольше вы удерживаете нажатой кнопку **t** , тем уровень эффекта ниже.

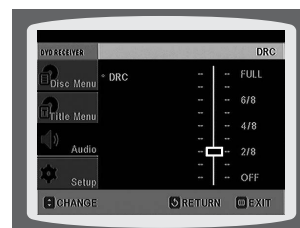

Для возврата на предыдущий уровень меню нажимайте кнопку **RETURN** (Возврат).

Для выхода из меню настройки нажмите кнопку **MENU**.

DSP (Цифровой процессор звука) и Эквалайзер

Режимы цифрового процессора звука были разработаны для имитации акустики различных помещений.

Эквалайзер: Вы можете выбирать настройки ROCK (рок-музыка), POP (поп-музыка) или CLASSIC (классика) в зависимости от жанра прослушиваемой музыки.

Нажмите кнопку **DSP/EQ** (Цифровой процессор звука/Эквалайзер).

- На дисплее передней панели появляется сообщение "DSP".
- При последовательных нажатиях кнопки режим Цифрового процессора звука меняется следующим образом:

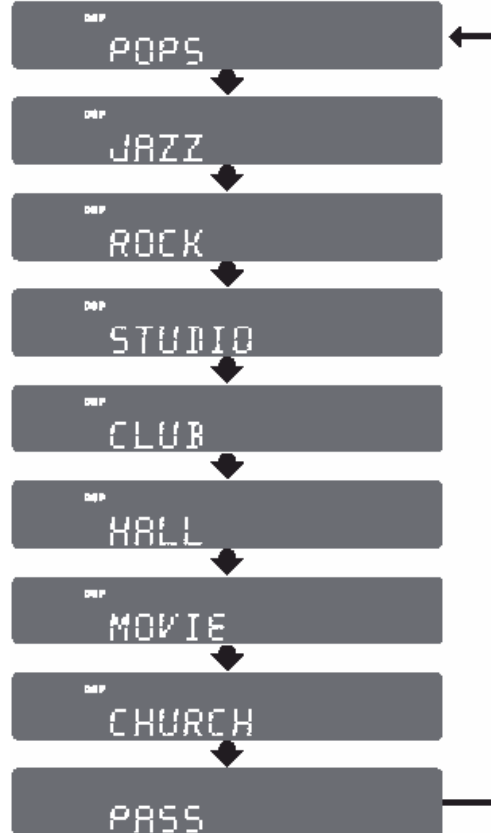

Примечание

- Эта функция работает для компакт-дисков, дисков MP3-CD, а также для дисков DVD-Audio и Dolby Digital с двухканальной записью.
- Если на диске DVD закодировано более двух каналов, автоматически включается многоканальный режим воспроизведения звука, при этом функции DSP и Эквалайзера не действуют.

Примечание

POP, JAZZ, ROCK: В зависимости от жанра прослушиваемой музыки, вы можете выбрать настройки POP (Поп-музыка), JAZZ (Джаз) или ROCK (Рок-музыка).

STUDIO (Студия): Создает эффект присутствия в студии.

CLUB (Дискотека): Имитирует звучание на дискотеке с пульсирующим звуком на низких частотах.

HALL (Зал): Обеспечивает чистое воспроизведение вокала, создает эффект присутствия в концертном зале.

MOVIE (Кинотеатр): Создает эффект присутствия в кинотеатре.

CHURCH (Церковь): Создает эффект присутствия в большом соборе.

PASS (Пропуск): Выбирается для обычного прослушивания (отключение эффектов).

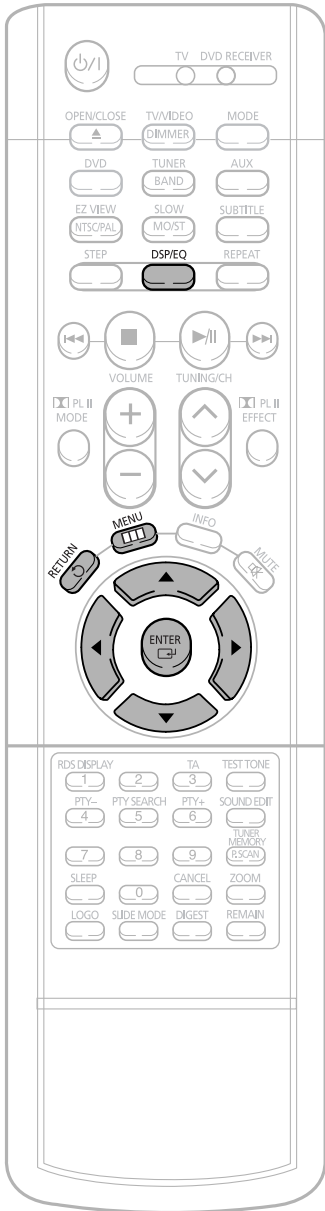

Режимы системы Dolby Pro Logic II

Вы можете выбрать желаемый режим системы Dolby Pro Logic II.

Нажмите кнопку  **PL II MODE** (Режим системы Dolby Pro Logic II).

- При нажатиях кнопки режим меняется следующим образом:

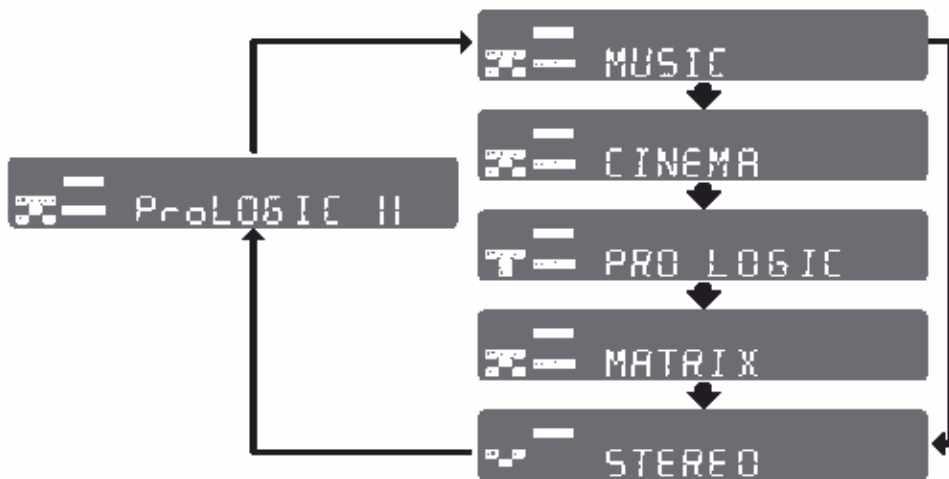

Примечание

Если вы выбрали режим Pro Logic II, подсоедините внешний источник сигнала к разъемам АУДИО ВХОДА (Л и П) проигрывателя. Если вы подсоедините его только к одному из разъемов (левому или правому), вы не сможете слышать объемный 5.1-канальный звук.

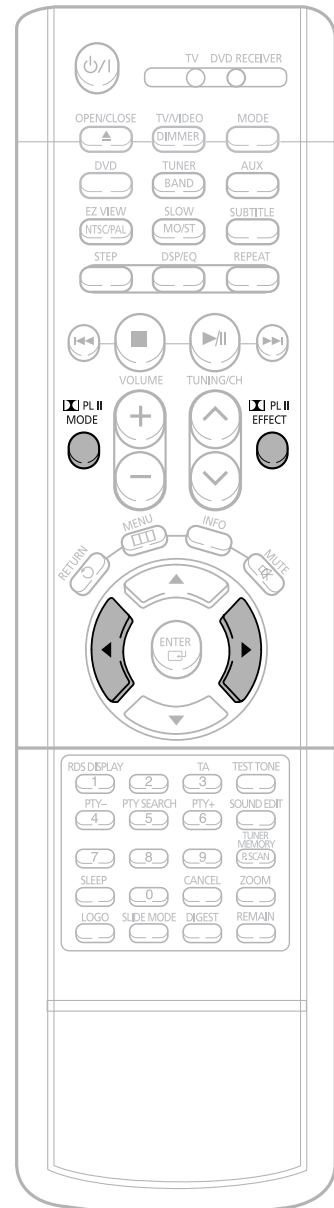

PRO LOGIC II

- **MUSIC (Музыка):** Позволяет при прослушивании музыки испытать те же звуковые эффекты, что и на концерте.
- **CINEMA (Кино):** Придает реалистичность звуковой дорожке кинофильма.
- **PRO LOGIC:** Позволяет при использовании всего двух громкоговорителей получить такое же реалистичное многоканальное звучание, как если бы использовались пять громкоговорителей.
- **MATRIX (Матрицирование):** Позволяет получить 5.1 канальный окружающий звук.
- **STEREO (Сtereo):** Выбирается для прослушивания только через левый и правый фронтальные громкоговорители и сабвуфер.

Эффекты системы Dolby Pro Logic II

Эта функция действует только в режиме Dolby Pro Logic MUSIC (Музыка).



- 1** Нажимайте кнопку  **PL II MODE** (Режим системы Dolby Pro Logic II), пока не будет выбран режим "MUSIC" (Музыка).



- 2** Нажмите кнопку  **PL II EFFECT** (Эффект системы Dolby Pro Logic II), затем нажимайте кнопки < и > для выбора режима эффекта.

- Вы можете выбрать значение 0 или 1.



- 3** Нажимайте кнопку  **PL II EFFECT**, затем нажимайте кнопки < и > для выбора уровня эффекта.

- Вы можете выбрать уровни в интервале между 0 и 7.



- 4** Нажимайте кнопку  **PL II EFFECT**, затем нажимайте кнопки < и > для выбора уровня эффекта.

- Вы можете выбрать уровни в интервале между 0 и 6.



Примечание

- При воспроизведении DVD-диска, на котором закодированы сигналы звукового сопровождения в двух или более каналах, многоканальный режим включается автоматически, а кнопка  **PL II** (Dolby Pro Logic II) не работает.

- **PANORAMA (Панорама):** В этом режиме фронтальный стереофонический звуковой образ расширяется таким образом, чтобы в его формирование включились тыловые громкоговорители, благодаря чему создается интересный "панорамный" эффект за счет отражения от боковых стен.
- **CENTER WIDTH (Регулировка ширины центра):** Звук воспроизводится только через центральный громкоговоритель. Правый и левый фронтальные громкоговорители работают в качестве "фантомных".
- **DIMENSION (Размер звукового поля):** Ступенчато регулирует звуковое поле (DSP), смещая его вперед или назад.

Прослушивание передач радиостанций

Вы можете прослушивать передачи радиостанций в выбранном диапазоне частот (вещательные радиостанции, работающие в диапазонах FM, AM (CB)), настроившись на них либо в режиме автоматической настройки, либо вручную.

Пульт дистанционного управления

1 Нажмите кнопку **TUNER/BAND** (Диапазон тюнера).

- При нажатиях кнопки **TUNER (BAND)** поочередно выбирается диапазон "FM → AM".

2 Настройтесь на нужную станцию.

Автоматическая настройка 1

При нажатии кнопок **I<< >>I** выбирается предварительная настройка на станцию

Автоматическая настройка 2

Нажмите и удерживайте

кнопку  для автоматического поиска станций в эфире.

Коротко нажимайте кнопку

 для ступенчатой настройки частоты вверх или вниз по диапазону.

Ручная настройка

Основной блок

1 Нажимайте кнопку **Function** (Функция) для выбора желаемого диапазона (FM, AM).

2 Выберите вещающую радиостанцию.

Автоматическая настройка 1

Нажимайте кнопку **Стоп (n)**, чтобы выбрать режим "PRESET" (Предварительно настроенные радиостанции). Затем нажимайте кнопку **I<< или >>I** для выбора предварительно настроенных станций.

Автоматическая настройка 2

Нажимайте кнопку **Стоп (n)**, чтобы выбрать режим AUTO (Автоматическая настройка), затем нажмите и удерживайте кнопку **I<< или >>I** для автоматического поиска станций в эфире.

Ручная настройка

Нажимайте кнопку **Стоп (n)** на передней панели, чтобы выбрать режим MANUAL (Ручная настройка), затем кратковременно нажимайте кнопку **I<< или >>I** для настройки частоты вверх или вниз по диапазону.

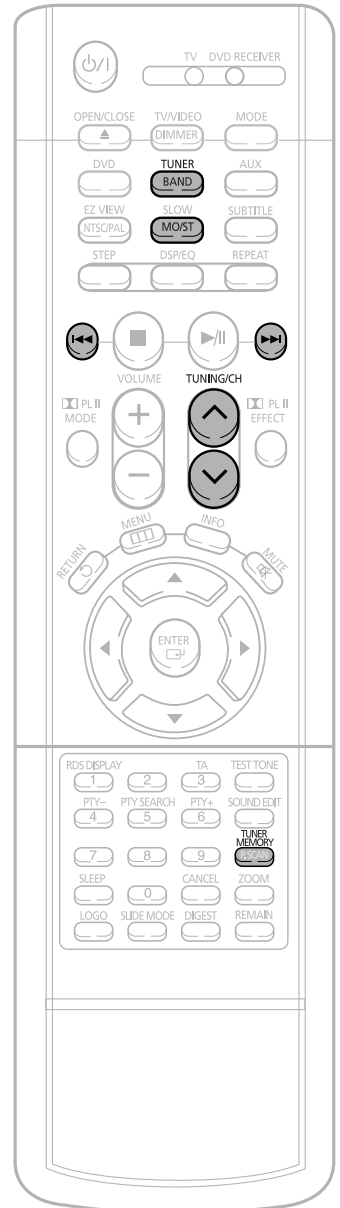

Нажмите кнопку **MO/ST** (Моно/Стерео) для выбора прослушивания в монофоническом или стереофоническом режиме

(Эта кнопка действует только при прослушивании в диапазоне FM).

- При нажатиях кнопки **MO/ST** поочередно выбирается режим "СТЕРЕО" или "МОНО".
- В зонах с плохим качеством приема выбирайте режим "МОНО" для обеспечения более чистого приема и снижения уровня помех.

Предварительная настройка на радиостанции

Вы можете хранить в памяти системы настройку максимум на:

- ◆ 15 радиостанций в диапазоне FM
- ◆ 15 радиостанций в диапазоне AM (CB)
- FM..... Частотная модуляция
- AM (CB)..... Средние волны

Пример: Настройка на станцию с частотой 89,1 FM и занесение настройки в память системы

1 Нажмите кнопку **TUNER (BAND)** (Диапазон тюнера) и выберите диапазон FM.

- При нажатиях кнопки поочередно выбирается диапазон "FM → AM".



2 Нажимайте кнопки , чтобы выбрать частоту "89,10"

- О том, как настроиться на радиостанцию в автоматическом или ручном режиме см. п. 2 на стр. 63.



3 Нажмите кнопку **TUNER MEMORY** (Память тюнера).

- На дисплее основного блока начинает мигать индикатор "PRGM" (Программа).



4 Нажимайте кнопки **I<<** и **>>I** для выбора ячейки памяти.

- Вы можете выбрать ячейки с номерами от 1 до 15.



5 Нажмите кнопку **TUNER MEMORY** для занесения настройки в память.

- Нажмите кнопку **TUNER MEMORY** прежде, чем на дисплее погаснет индикатор "PRGM".
- Индикатор "PRGM" пропадает с дисплея, настройка на станцию занесена в память системы.



6 Для занесения в память настройки на другую станцию, повторите Шаги со 2 по 5.

Чтобы настроиться на станцию, занесенную в память, нажимайте кнопки **I<<**, **>>I** на пульте дистанционного управления, чтобы выбрать канал.

О вещании с использованием системы RDS



Использование системы RDS (система радиопередачи данных) при приеме радиостанций в диапазоне FM

Система RDS позволяет вещающим в диапазоне FM радиостанциям наряду с обычным сигналом передавать дополнительный сигнал. Например, радиостанция передает свое название, а также тип передаваемой программы, например, спортивный репортаж, музыка, и т.п.

Если приемник настроен на радиостанцию, передающую информацию RDS, на дисплее загорается индикатор RDS.

• Описание информации системы RDS

- PTY** (Индикация типа программы): Показывает на дисплее тип передаваемой в данный момент программы.
- PS NAME** (Название станции): Показывает название передающей радиостанции, состоящее максимум из 8 символов.
- RT** (Радио текст): Показывает передаваемый радиостанцией текст, состоящий максимум из 64 символов (если он передается).
- CT** (Текущее время): Декодирует передаваемые на частоте FM сигналы точного времени.
 - Некоторые станции могут не передавать информацию PTY, RT или CT, в таком случае эта информация не будет показана.
- TA** (Сообщение о ситуации на дорогах): Мигание этого символа означает, что в данный момент передается сообщение о ситуации на дорогах.

Примечание

- Информация RDS не передается при вещании в диапазоне AM (CB).
- Если радиостанция не передает сигнал RDS надлежащим образом или если мощность сигнала RDS низкая, функция RDS может работать неверно.

Какую информацию передают сигналы в системе RDS?

Передаваемые станцией сигналы RDS вы можете увидеть на дисплее.

Чтобы вывести на дисплей сигналы RDS

При прослушивании станции в диапазоне FM, нажмите кнопку **RDS DISPLAY** (Показ RDS).

При последовательных нажатиях кнопки информация RDS меняется следующим образом:

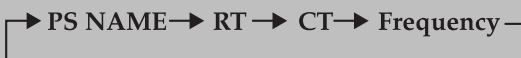

PS (Название станции): В процессе поиска на дисплее появляется сообщение "PS", а затем название передающей станции. Если станция не посылает такой информации, появляется сообщение "NO PS".

RT (Радио текст): В процессе поиска на дисплее появляется сообщение "RT", а затем появляются текстовые сообщения, передаваемые станцией. Если станция не посылает такого сигнала, появляется сообщение "NO RT".

Frequency (Частота): Частота вещания станции (информация RDS не передается)

Символы, появляющиеся на дисплее

Когда на дисплей выводятся сообщения PS или RT, буквы которыми они передаются, имеют следующие особенности:

- На дисплее не различаются буквы в верхнем и в нижнем регистре, все сообщения выводятся с помощью букв верхнего регистра (заглавных).
- Дисплей не может показывать надстрочные знаки над буквами; например, буквой "A" может обозначаться целый ряд похожих букв: A, B, D, Б, Е или Г.

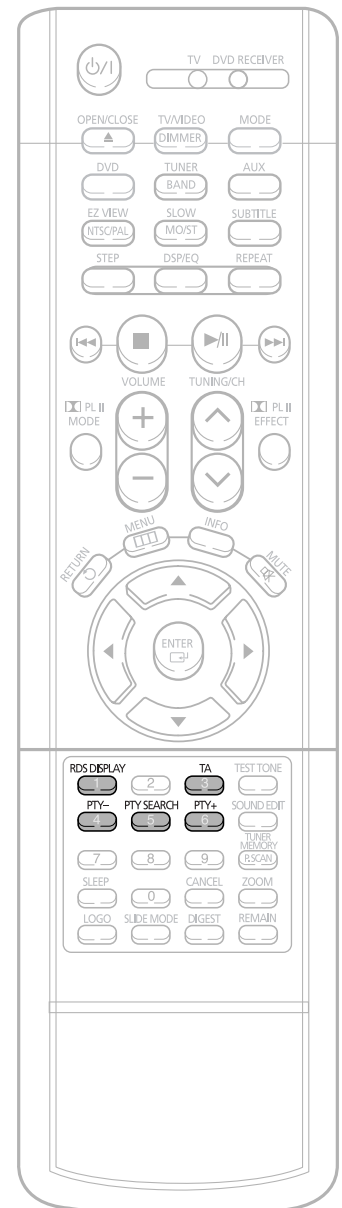

Примечание

- Если поиск завершается сразу, сообщения "PS" или "RT" на экран не выводятся.

PTY (индикация типа программы) и функция PTY-SEARCH (поиск нужного типа программы)

Одно из преимуществ службы RDS состоит в том, что вы можете найти определенный тип программы, передаваемый предварительно настроенными радиостанциями, задав код PTY.

Поиск программы нужного типа с помощью кодов PTY

Прежде, чем начать, помните...

- Поиск нужного типа программ применим только к станциям, настройка на которые занесена в память системы.
- Чтобы в любой момент остановить поиск, нажмите кнопку PTY SEARCH.
- Время на выполнение приведенных ниже шагов ограничено. Если поиск был отменен до завершения, начните заново с Шага 1.
- Нажимая кнопки на главной панели пульта дистанционного управления, убедитесь, что вы выбрали прослушивание передач в диапазоне FM с помощью кнопки на пульте дистанционного управления.

- 1 Во время прослушивания передачи в диапазоне FM нажмите кнопку PTY SEARCH.
- 2 Нажмите и удерживайте кнопку PTY- или PTY+ (поиск нужного типа программ вверх или вниз), пока на дисплее не появится код нужного типа программы.
 - На дисплее выводятся коды типа программ, перечисленные в таблице справа.
- 3 Пока дисплей еще показывает код типа программы, выбранный в предыдущем шаге, вновь нажмите кнопку PTY SEARCH.
 - Система ищет среди передач 15 станций, настройка на которые занесена в ее память, передачу нужного типа, найдя такую передачу, она останавливается и настраивается на станцию.

Сообщение на дисплее	Тип программы
NEWS	<ul style="list-style-type: none"> • Новости, включая комментарии и репортажи
AFFAIRS	<ul style="list-style-type: none"> • Отдельные вопросы, включая происшествия, документальные передачи, дискуссии и анализ
INFO	<ul style="list-style-type: none"> • Информационные передачи, включая информацию с биржи, статистику и прогнозы, потребительскую информацию, медицинскую информацию, и т.д.
SPORT	<ul style="list-style-type: none"> • Спорт
EDUCATE	<ul style="list-style-type: none"> • Образование
DRAMA	<ul style="list-style-type: none"> • Радио спектакли, радио сериалы, и т.д.
CULTURE	<ul style="list-style-type: none"> • Национальная и международная культура, включая проблемы религии, социальные науки, языкознание, театр, и т.д.
SCIENCE	<ul style="list-style-type: none"> • Естественные науки и технологии
VARIED	<ul style="list-style-type: none"> • Разговорные программы, развлекательные программы (викторины, игры), интервью, комедийные и сатирические постановки, и т.д.
POP M	<ul style="list-style-type: none"> • Поп-музыка
ROCK M	<ul style="list-style-type: none"> • Рок-музыка
M.O.R.M.	<ul style="list-style-type: none"> • Современная легкая музыка
LIGHT M	<ul style="list-style-type: none"> • Популярная классическая музыка. Классическая музыка, инструментальная или хоровая музыка.
CLASSIC	<ul style="list-style-type: none"> • Серьезная классическая музыка. Оркестровая и симфоническая музыка, камерная и оперная музыка.
OTHER M	<ul style="list-style-type: none"> • Другая музыка. Джаз, ритм-энд-блюз, кантри.
WEATHER	<ul style="list-style-type: none"> • Погода
FINANCE	<ul style="list-style-type: none"> • Финансовая информация
CHILDREN	<ul style="list-style-type: none"> • Программы для детей
SOCIAL A	<ul style="list-style-type: none"> • Программы, посвященные социальным вопросам
RELIGION	<ul style="list-style-type: none"> • Религиозные программы
PHONE IN	<ul style="list-style-type: none"> • Программы, где радиослушатели звонят в студию
TRAVEL	<ul style="list-style-type: none"> • Путешествия
LEISURE	<ul style="list-style-type: none"> • Развлекательные программы
JAZZ	<ul style="list-style-type: none"> • Джазовая музыка
COUNTRY	<ul style="list-style-type: none"> • Музыка кантри
NATIONAL M	<ul style="list-style-type: none"> • Музыка народов мира
OLDIES	<ul style="list-style-type: none"> • Музыка прошлых лет
FOLK M	<ul style="list-style-type: none"> • Народная музыка
DOCUMENT	<ul style="list-style-type: none"> • Документальные программы

Дополнительные возможности

Вы можете установить время до автоматического выключения DVD-проигрывателя.

Нажмите кнопку **SLEEP** (Сон).

- На дисплее появится сообщение "SLEEP" (Сон). При последовательных нажатиях кнопки установленное время меняется следующим образом: 10 → 20 → 30 → 60 → 90 → 120 → 150 → OFF (Выкл.).

Для подтверждения установленного времени нажмите кнопку **SLEEP**.

- На дисплее появится время, оставшееся до автоматического выключения системы.
- Если вы нажмете кнопку опять, заданное время изменяется, начиная с последнего заданного времени.

Для отмены установленного времени нажимайте кнопку **SLEEP**, пока на дисплее не появится сообщение OFF (Выкл.).

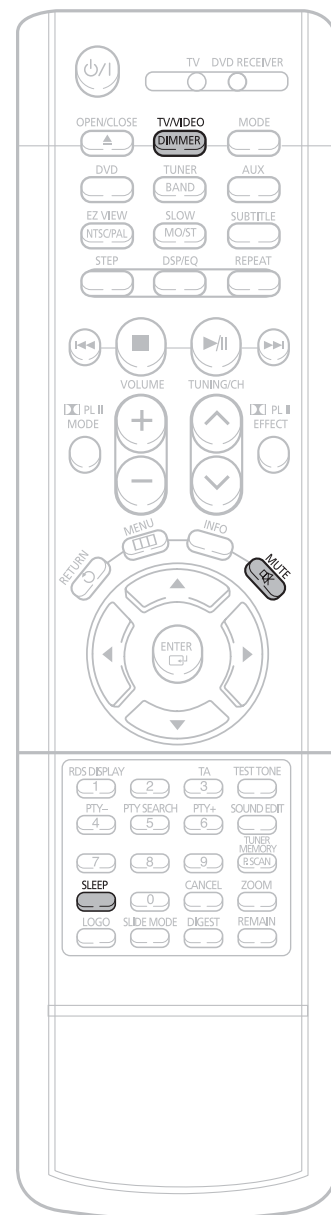



Регулировка яркости дисплея

Вы можете отрегулировать яркость дисплея на основном блоке в зависимости от условий освещенности в помещении.

Нажмите кнопку **DIMMER** (Регулировка яркости дисплея).

- При нажатиях кнопки яркость дисплея меняется следующим образом: СЛЕГКА ПРИГЛУШЕННЫЙ → ПРИГЛУШЕННЫЙ → ЯРКИЙ.



Временное отключение звука

Эта функция полезна, если вам нужно ответить на звонок в дверь или на телефонный звонок.

Нажмите кнопку **MUTE** (Временное отключение звука).

- На дисплее начнет мигать сообщение 'MUTE' (Временное отключение звука).
- Чтобы вновь появился звук, снова нажмите кнопку **MUTE** или кнопки **VOLUME** (Громкость).



Использование наушников

Наушники (покупаются отдельно) используются для индивидуального прослушивания

Для индивидуального прослушивания, подсоедините наушники к ГНЕЗДУ ДЛЯ НАУШНИКОВ на передней панели системы

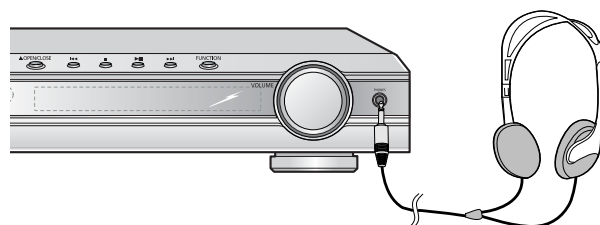

Предупреждение

- Чтобы не повредить слух, при использовании наушников не устанавливайте слишком большую громкость.



Управление телевизором с помощью пульта дистанционного управления проигрывателя

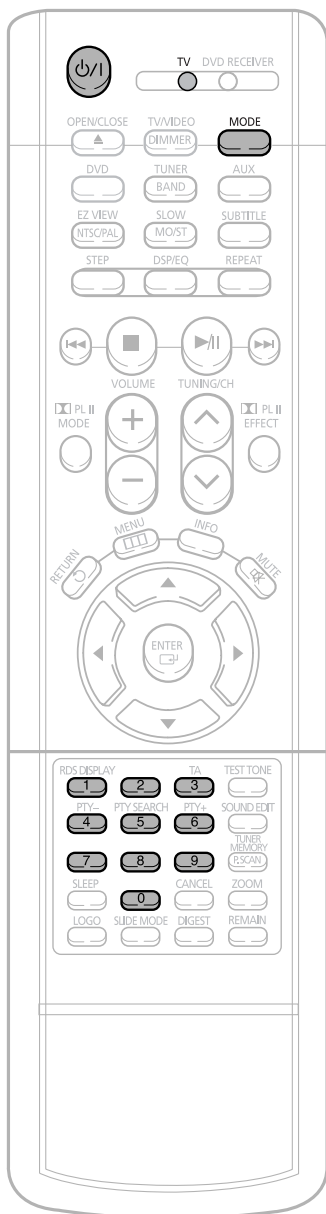

Управление телевизором с помощью пульта дистанционного управления

- 1 Нажимайте кнопку **MODE** (Режим), пока индикатор TV на пульте дистанционного управления не начнет мигать.



- 2 Нажмите кнопку **POWER** (Питание), чтобы включить телевизор.

- 3 Направьте пульт дистанционного управления на телевизор.

- 4 Удерживая на пульте нажатой кнопку **POWER**, введите код, соответствующий марке вашего телевизора.

- Если введенный код соответствует вашему телевизору, телевизор выключится.
- Если в таблице для марки вашего телевизора представлено более одного кода, вводите их по очереди, чтобы определить подходящий.

Пример: Для телевизора Samsung

Удерживая нажатой кнопку **POWER**, вводите с помощью кнопок с цифрами коды 00, 01, 02, 03, 04 и 05.

- 5 Направьте пульт дистанционного управления на телевизор и нажмите кнопку **POWER**. Если телевизор выключился или включился, настройка пульта на управление телевизором закончена.

- Вы можете использовать кнопки ВКЛЮЧЕНИЯ ТЕЛЕВИЗОРА, РЕГУЛИРОВКИ ГРОМКОСТИ, ПЕРЕКЛЮЧЕНИЯ КАНАЛОВ и кнопки с цифрами (0~9).

Примечание

- Пульт дистанционного управления может не работать с телевизорами некоторых марок. Кроме того, выполнение некоторых действий может зависеть от марки вашего телевизора.
- Если вы не установили для пульта дистанционного управления код вашей марки телевизора, пульт дистанционного управления будет по умолчанию использовать код для телевизоров Samsung.

Список кодов для различных марок телевизоров



№	Марка телевизора	Код	№	Марка телевизора	Код
1	SAMSUNG	00 (Исходное значение), 01, 02, 03, 04, 05, 73	30	BRANDT	41
2	ANAM	06~11, 59	31	FERGUSON	41
3	DAEWOO	12~18, 20, 21	32	PIONEER	41, 48, 74
4	LG	05, 20, 21, 22, 53	33	TELEAVA	41
5	HITACHI	23, 40, 41, 49	34	FINLUX	05, 42, 47
6	JVC	24, 55	35	FISHER	31
7	SHARP	27, 33, 34, 35, 54	36	AKAI	31
8	SONY	27, 36	37	YOKO	05
9	TOSHIBA	27, 37, 42, 43, 44, 46	38	PHONOLA	05, 45, 47
10	SANYO	27, 30, 31, 32	39	RADIOLA	05, 45
11	MITSUBISHI	05, 27, 28	40	SCHNEIDER	05
12	MATSUSHITA	09, 26	41	NEWSAN	58
13	TELEFUNKEN	41, 49, 51, 57	42	CONTINENTAL EDISON	49
14	RCA	29, 61	43	SALORA	48
15	PANASONIC	07, 48, 49, 50	44	SELECO	48
16	SABA	40, 41, 47, 48, 49	45	NOKIA	48
17	PHILIPS	05, 45, 47, 64, 65, 66, 67, 68, 69	46	REX	48
18	GRUNDIG	39, 42, 46, 70, 71, 72	47	MIVAR	46
19	ZENITH	38	48	IMPERIAL	46
20	MIVAL	52	49	CGE	46
21	NOBLEX	56	50	BANG & OLUFSEN	47
22	EMERSON	19	51	BRIONVEGA	47
23	MAGNAVOX	25	52	FORMENTI	47
24	LOEWE	05, 60	53	METZ	47
25	THOMSON	40, 41, 49, 62, 63	54	WEGA	47
26	NORDMENDE	40, 41, 49	55	RADIOMARELLI	47
27	LOEWE OPTA	36, 47, 05	56	SINGER	47
28	BLAUPUNKT	39	57	SINUDYNE	47
29	SIEMENS	39			

Прежде, чем обращаться в сервисный центр

Если ваша система не работает должным образом, обратитесь к приведенной ниже таблице. Если возникшая у вас проблема не указана в таблице или если приведенные в таблице инструкции не помогли, отсоедините сетевой шнур системы от розетки и обратитесь к ближайшему авторизованному дилеру или в сервисный центр компании Samsung Electronics.



Проблема	Что проверить
Лоток для диска не открывается.	<ul style="list-style-type: none"> • Надежно ли вставлена вилка сетевого шнура в розетку? • Выключите систему, а затем вновь включите ее.
Диск не воспроизводится.	<ul style="list-style-type: none"> • Проверьте региональный код DVD-диска. Может оказаться невозможным воспроизведение DVD-дисков, купленных за границей. • Этот проигрыватель не может воспроизводить диски типа CD-ROM и DVD-ROM. • Проверьте возрастную категорию DVD-диска.
Воспроизведение не начинается сразу же после того, как вы нажали кнопку Воспроизведение/Пауза.	<ul style="list-style-type: none"> • Проверьте, нет ли на диске царапин и не деформирован ли он. • Протрите диск.
Звук не воспроизводится.	<ul style="list-style-type: none"> • Звук не слышен в режимах ускоренного, замедленного и покадрового воспроизведения. • Правильно ли подсоединены громкоговорители? Правильно ли выполнена настройка конфигурации громкоговорителей вашей акустической системы? • Нет ли на диске серьезных повреждений?
Звук слышен лишь из нескольких громкоговорителей, а не из всех шести.	<ul style="list-style-type: none"> • При прослушивании компакт-дисков и передач радиостанций, звук воспроизводится только через фронтальные громкоговорители (Правый и Левый). Чтобы задействовать все шесть громкоговорителей, выберите режим PRO LOGIC II, нажав на пульте дистанционного управления кнопку  PL II (Dolby Pro Logic II). • Проверьте, совместим ли воспроизводимый DVD-диск с 5.1 канальной системой. • Если в экранном меню настроек звучания вы установили для параметров C (Центральный громкоговоритель), SL (Левый тыловой громкоговоритель) и SR (Правый тыловой громкоговоритель) значение NONE (Нет), то звук через соответствующие громкоговорители воспроизводиться не будет. Установите для них значение SMALL (Малый).
Изображение не появляется; звук не воспроизводится; лоток с диском вновь открывается через 2–5 секунд.	<ul style="list-style-type: none"> • Не переместили ли вы проигрыватель из холодного места в теплое? Если внутри проигрывателя произошла конденсация влаги, выньте диск из лотка и дайте проигрывателю постоять от 1 до 2 часов с включенным питанием (вы вновь сможете пользоваться проигрывателем после того, как сконденсировавшаяся влага испарится).
Не воспроизводится 5.1 канальный звук системы объемного звука Dolby Digital.	<ul style="list-style-type: none"> • Есть ли на воспроизводимом диске маркировка "Dolby Digital 5.1CH"? • 5.1 канальный звук воспроизводится только в том случае, если он записан на диске. • Установлено ли в меню для параметров звука значение Dolby Digital 5.1CH?

Проблема	Что проверить
<ul style="list-style-type: none"> • Диск вращается, но изображение не появляется. • На изображении видны помехи и оно имеет плохое качество. 	<ul style="list-style-type: none"> • Включен ли ваш телевизор? • Правильно ли подсоединены кабели для видеосигнала? • Нет ли на диске грязи и не поврежден ли он? • Может оказаться невозможно воспроизвести некоторые диски из-за плохого качества их изготовления.
<p>Пульт дистанционного управления не работает.</p>	<ul style="list-style-type: none"> • Пользуетесь ли вы пультом дистанционного управления на допустимом расстоянии от приемника сигналов дистанционного управления и под допустимым углом к нему? • Не разрядились ли батареи в пульте дистанционного управления? • Выбрали ли вы для пульта правильный режим управления (телевизором или DVD-ресивером) с помощью кнопки выбора режима?
<p>Функции выбора языка звукового сопровождения или субтитров не работают.</p>	<ul style="list-style-type: none"> • Функции выбора языка звукового сопровождения или субтитров не работают в случае, если на DVD-диске не записаны звуковое сопровождение и субтитры на нескольких языках. На разных дисках эти функции могут работать по-разному.
<p>Меню диска не появляется на экране при нажатии кнопки Menu (Меню).</p>	<ul style="list-style-type: none"> • Имеется ли меню на этом диске?
<p>Невозможно изменить формат кадра воспроизводимого изображения.</p>	<ul style="list-style-type: none"> • Вы можете просматривать DVD-диски, на которых изображение записано с форматом кадра 16:9, в режимах 16:9 WIDE, 4:3 LETTER BOX или 4:3 PAN-SCAN, но диски, на которых изображение записано с форматом кадра 4:3, могут просматриваться только с форматом кадра 4:3. Посмотрите информацию о диске на его коробке, и затем выберите подходящий формат кадра.
<p>Вы не можете настроиться на желаемую радиостанцию.</p>	<ul style="list-style-type: none"> • Правильно ли подсоединена и установлена антенна? • Если входной сигнал от комнатной антенны слабый, установите наружную FM антенну в месте, где обеспечивается хорошее качество приема.
<ul style="list-style-type: none"> • Система работает неправильно (Пример: система совсем не работает или не слышен звук.) • Проигрыватель DVD работает неправильно 	<ul style="list-style-type: none"> • Когда проигрыватель выключен, нажмите кнопку  на основном блоке и удерживайте ее нажатой более 5 секунд. <p>При установке в исходное состояние стираются все сделанные вами настройки. Не пользуйтесь этой функцией без необходимости.</p>
<p>Вы забыли пароль для установки возрастной категории</p>	<ul style="list-style-type: none"> • Когда в проигрыватель не загружен диск и на дисплее основного блока показывается сообщение "NO DISC" (Нет диска), нажмите кнопку  на основном блоке и удерживайте ее нажатой более 5 секунд. На дисплее появится сообщение "INITIAL" и все настройки системы вернутся в исходное состояние. • Нажмите кнопку POWER (Питание). <p>При установке в исходное состояние стираются все сделанные вами настройки. Не пользуйтесь этой функцией без необходимости.</p>



Как хранить диски и обращаться с ними

Небольшие царапины на диске могут ухудшить качество звука и изображения или привести к сбоям при воспроизведении. Обращайтесь с дисками осторожно, чтобы не поцарапать их.

Как держать диск

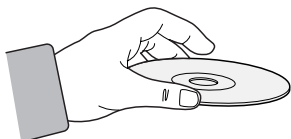

Не прикасайтесь к поверхности диска, с которой производится считывание сигнала. Всегда держите диски за края, чтобы не оставлять отпечатки пальцев на блестящей поверхности. Не приклеивайте на диски бумагу или липкую ленту.

Хранение дисков

Не храните диски там, где на них будет падать прямой солнечный свет.

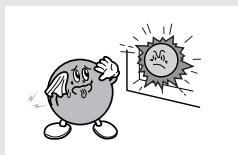

Храните их в прохладном, хорошо вентилируемом месте.

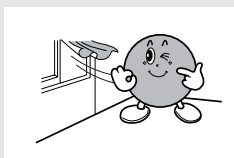

Держите их в чистой защитной коробочке. Храните в вертикальном положении.

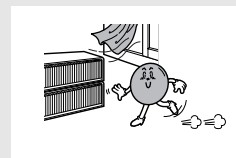

Предупреждение

- Берегите диски от загрязнения.
- Не загружайте в лоток треснувшие диски или диски с глубокими царапинами.

Уход за дисками и их хранение



Если на диске имеются отпечатки пальцев или грязь, почистите диск слабым раствором мягкого моющего средства в воде и протрите мягкой сухой тряпочкой.

- При чистке осторожно протирайте диск в направлении от центра диска к краям.

Примечание

- Если теплый воздух вступает в контакт с холодными деталями внутри проигрывателя, может произойти конденсация влаги. Когда внутри проигрывателя произошла конденсация влаги, он может не работать надлежащим образом. Если это произойдет, выньте диск из лотка и дайте проигрывателю постоять от 1 до 2 часов с включенным питанием.



Технические характеристики

О Б Щ И Е	Потребляемая мощность	90 Вт		
	Масса	4 кг		
	Габаритные размеры (Ш x В x Г)	360 x 65 x 394 мм		
	Диапазон рабочих температур	+5°C ~ +35°C		
	Диапазон рабочих влажностей	10% ~ 75%		
БЕСПРО- ВОДНОЙ ТЫЛОВОЙ УСИЛИТЕЛЬ	Потребляемая мощность	35 Вт		
	Выходная мощность	60 Вт x2 (на нагрузке 4Ω)		
	Масса	1,5 кг		
	Габаритные размеры (Ш X В X Г)	172,7 x 396,2 x 127 мм		
FM ТЮНЕР	Полезная чувствительность	10 дБ		
	Отношение сигнал/шум	55 дБ		
	Полный коэффициент гармоник	0,8%		
AM ТЮНЕР	Полезная чувствительность	60 дБ		
	Отношение сигнал/шум	35 дБ		
	Полный коэффициент гармоник	2%		
ВИДЕО ВЫХОД	Полный видеосигнал	1,0 В п-п (на нагрузке 75 Ом)		
	Разъем СКАРТ	Полный видеосигнал: 1,0 В п-п (на нагрузке 75 Ом)		
		Сигналы R,G,B: 1.0 В п-п (на нагрузке 75 Ом)		
	Компонентный видеосигнал	Y: 1,0 В п-п (на нагрузке 75 Ом)		
		Pr: 0,70 В п-п (на нагрузке 75 Ом)		
Pb: 0,70 В п-п (на нагрузке 75 Ом)				
У С И Л Т Е Л Ь	Выходы на фронтальные громкоговорители	60 Вт x2 (на нагрузке 4Ω)		
	Выход на центральный громкоговоритель	60 Вт (на нагрузке 4Ω)		
	Выход на сабвуфер	100 Вт (на нагрузке 4Ω)		
	Диапазон частот	20 Гц ~ 20 кГц		
	Отношение сигнал/шум	70 дБ		
	Переходное затухание между каналами	60 дБ		
	Чувствительность входа	(AUX) 400 мВ		
Г Р О М К О Г О В О Р И Т Е Л И	Акустическая система	5.1 канальная акустическая система		
		Фронтальные/Центральный/ Тыловые громкоговорители	Сабвуфер	
	Импеданс	4Ω x 5	4Ω	
	Диапазон частот	150 Гц ~ 20 кГц	30 Гц ~ 150 Гц	
	Выходной уровень звукового давления	85 дБ/Вт/м	86 дБ/Вт/м	
	Номинальная мощность	60 Вт	100 Вт	
	Максимальная мощность	120 Вт	200 Вт	
	Габаритные размеры (Ш x В x Г)	85 x 131 x 93,2 мм	180 x 409 x 380 мм	
	Масса	0,7 кг	7,0 кг	



Словарь терминологии

РАКУРС	На некоторых DVD-дисках записаны сцены, которые были одновременно сняты камерами с нескольких различных точек (одна и та же сцена снимается спереди, с левой стороны, с правой стороны и т.п.) При воспроизведении таких дисков кнопка Angle (Ракурс) может использоваться для просмотра определенной сцены в разных ракурсах.
НОМЕР ЧАСТИ	Эти номера записаны на DVD-дисках. Фильм разбивается на несколько фрагментов, называемых частями (chapter), каждый из которых нумеруется, и вы можете быстро найти определенные части фильма на диске с использованием этих номеров.
DVD-диск	Оптический диск, на который с высокой плотностью были записаны цифровые сигналы, содержащие высококачественные изображение и звук. DVD-диск можно представить себе в виде диска, состоящего из двух "склеенных" между собой дисков толщиной 0,6 мм, на который при помощи технологии записи с высокой плотностью записан видеосигнал с использованием новой технологии компрессии изображения (MPEG-2).
ИКМ	Это сокращение от термина "импульсно-кодовая модуляция". Эта модуляция используется для записи цифрового звукового сигнала.
PBC (управление воспроизведением)	Сигналы, записанные на диске VIDEO-CD (версии 2.0) для управления его воспроизведением. При помощи экранного меню, записанных на дисках VIDEO-CD с функцией PBC, вы можете осуществлять выбор эпизодов фильма или требующейся информации.
РЕГИОНАЛЬНЫЙ КОД	В DVD-проигрывателях и DVD-дисках используется региональное кодирование. Невозможно воспроизводить DVD-диск на DVD-проигрывателе, региональный код которого отличается от регионального кода диска.
СУБТИТРЫ	Это появляющийся в нижней части экрана текст, содержащий перевод диалогов. На DVD-диске могут быть записаны субтитры максимум на 32 языках.
НОМЕР НАЗВАНИЯ (ФИЛЬМА)	Номера фильмов записываются на DVD-дисках. Когда на диске записаны два или более фильма, эти фильмы нумеруются как Title 1, Title 2, и т.п.
НОМЕР ДОРОЖКИ	Эти номера присвоены записям, содержащимся на дисках VIDEO-CD и компакт-дисках. Они позволяют быстро найти нужные записи на диске.
Диск VIDEO-CD	Содержит записи изображения и звука, качество которых примерно соответствует качеству изображения и звука, записанных на кассете видеомагнитофона. Этот проигрыватель также поддерживает диски Video-CD, содержащие сигналы управления воспроизведением (диски Video-CD версии 2.0).
	Вы можете наслаждаться 5.1 (или 6) канальным цифровым звуком высокой верности воспроизведения от различных источников входного цифрового сигнала, таких, как DVD-диски, компакт-диски и т.п. Формат DTS обеспечивает реалистичный, чистый объемный звук, который было невозможно получить при использовании обычных систем объемного звука.
	5.1 (или 6) канальный цифровой объемный звук, воспроизводимый с DVD-дисков и лазерных дисков (с маркировкой ) , на которые записаны цифровые аудио сигналы. Вы можете наслаждаться динамичным и реалистичным звучанием, благодаря более высокому качеству звука, более широкому динамическому диапазону и лучшей направленности звука, чем при использовании обычной технологии Dolby Surround.
	4-канальный аналоговый звук, воспроизводимый от такого источника, как видеокассета или лазерный диск с маркировкой  . Вы можете получать удовольствие от более реалистичного и мощного звучания сигнала, которое невозможно получить от источников обычного стереофонического сигнала.

Для заметок



ЭТО ИЗДЕЛИЕ ИЗГОТОВЛЕНО КОМПАНИЕЙ:



ELECTRONICS



Подлежит использованию по назначению
в нормальных условиях
Рекомендуемый период : 7 лет

АН68-01547Р

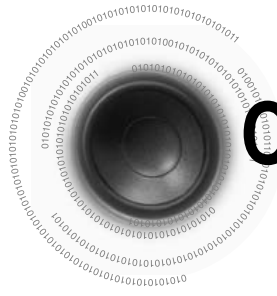

Convenient Functions

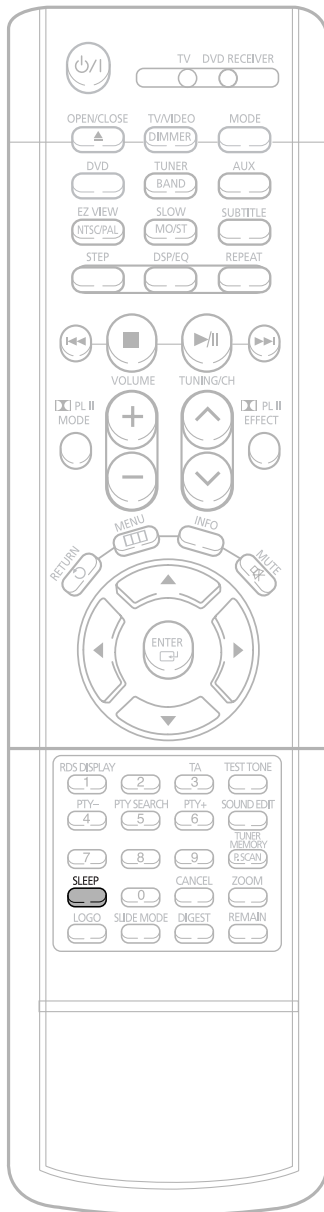

Sleep Timer Function

You can set the time that the DVD player will shut itself off.

Press **SLEEP** button.

- "SLEEP" will be displayed. Each time the button is pressed the preset time changes as follows: 10 → 20 → 30 → 60 → 90 → 120 → 150 → OFF.



To confirm the sleep timer setting, press **SLEEP** button.

- The remaining time before the DVD player will shut itself off is displayed.
- Pressing the button again changes the sleep time from what you have set earlier.

To cancel the sleep timer, press **SLEEP** button until OFF appears on the display.