

Система домашних развлечений 2,1CH Blu-ray™ (Домашний кинотеатр)

руководство пользователя

удивительные ВОЗМОЖНОСТИ

Благодарим за приобретение устройства компании Samsung.

Для наилучшего обслуживания

зарегистрируйте свое устройство по адресу:

www.samsung.com/register





Информация по Технике Безопасности

Предупреждение

ВО ИЗБЕЖАНИЕ ПОРАЖЕНИЯ ЭЛЕКТРИЧЕСКИМ ТОКОМ НЕ ОТКРЫВАЙТЕ КРЫШКУ (ИЛИ ЗАДНЮЮ ПАНЕЛЬ) УСТРОЙСТВА.

ВНУТРИ УСТРОЙСТВА ОТСУТСТВУЮТ ДЕТАЛИ, РЕМОНТ КОТОРЫХ МОЖЕТ ВЫПОЛНЯТЬ ПОЛЬЗОВАТЕЛЬ. ОБСЛУЖИВАНИЕ ДОЛЖНО ПРОИЗВОДИТЬСЯ КВАЛИФИЦИРОВАННЫМИ СПЕЦИАЛИСТАМИ.

	ВНИМАНИЕ! ОПАСНОСТЬ ПОРАЖЕНИЯ ЭЛЕКТРИЧЕСКИМ ТОКОМ! НЕ ОТКРЫВАТЬ!	
Данный символ указывает на наличие внутри корпуса устройства компонентов, находящихся под высоким напряжением, что может привести к поражению электрическим током или травме.		Данный символ обозначает важные указания по использованию устройства.

	Символ «не для пищевой продукции» применяется в соответствии с техническим регламентом Таможенного союза «О безопасности упаковки» 005/2011 и указывает на то, что упаковка данного продукта не предназначена для повторного использования и подлежит утилизации. Упаковку данного продукта запрещается использовать для хранения пищевой продукции.
	Символ «петля Мебиуса» указывает на возможность утилизации упаковки. Символ может быть дополнен обозначением материала упаковки в виде цифрового и/или буквенного обозначения.

ПРЕДУПРЕЖДЕНИЕ

- Чтобы снизить риск возникновения пожара или поражения электрическим током, не подвергайте это устройство воздействию дождя или влаги.

ВНИМАНИЕ!

- Не подвергайте устройство воздействию жидкостей и не ставьте на него предметы, заполненные жидкостью, например вазы.
- Сетевая вилка позволяет отключить питание, поэтому она должна все время находиться в легкодоступном месте.
- Данное устройство следует подключать только к сетевым розеткам с защитным заземлением.
- Чтобы отключить устройство от электросети, необходимо извлечь вилку кабеля питания из розетки, соответственно, вилка всегда должна содержаться в исправном состоянии.

CLASS 1 LASER PRODUCT
KLASSE 1 LASER PRODUKT
LUOKAN 1 LASER LAITE
KLASS 1 LASER APPARAT
PRODUCTO LASER CLASE 1

ЛАЗЕРНЫЙ ПРОДУКТ КЛАССА 1

Данный проигрыватель компакт-дисков классифицируется как ЛАЗЕРНЫЙ продукт КЛАССА 1.

Использование элементов управления, настройки или выполнение процедур, не указанных в данном руководстве, может привести к возникновению опасного лазерного излучения.

ВНИМАНИЕ!

- ПРИ ОТКРЫТИИ И СНЯТИИ БЛОКИРОВКИ СУЩЕСТВУЕТ ОПАСНОСТЬ ОБЛУЧЕНИЯ НЕВИДИМЫМ ЛАЗЕРОМ; ИЗБЕГАЙТЕ ВОЗДЕЙСТВИЯ ЛУЧА.

Хранение и обращение с дисками

- Как следует держать диск
 - Наличие на диске отпечатков пальцев или царапин может привести к ухудшению качества звука и изображения или стать причиной пропусков фрагментов воспроизведения.
 - Не прикасайтесь к поверхности диска, на которой записаны данные.
 - Во избежание появления отпечатков пальцев на поверхности диска держите диск за края.
 - Не наклеивайте на диск бумагу или клейкую ленту.
- Очистка дисков
 - Если на диске имеются отпечатки пальцев или грязь, очистите его поверхность с помощью слабого раствора моющего средства, разбавленного водой, а затем протрите мягкой тканью.
 - При очистке диска аккуратно протирайте его в направлении от центра к краям.
 - Хранение дисков
 - Не подвергайте воздействию прямых солнечных лучей.
 - Храните в хорошо вентилируемом месте.
 - Храните диск в чистом защитном чехле в вертикальном положении.



Меры предосторожности при использовании

- Не подвергайте это устройство воздействию воды. Не ставьте на устройство предметы, заполненные жидкостью, например вазы.
- Для полного отключения питания устройства следует извлечь вилку из розетки. Поэтому вилка должна быть всегда доступна.
- Не прикасайтесь к разъему питания мокрыми руками. Это может привести к поражению электрическим током.
- Не следует подключать несколько электроприборов к одной розетке. Перегрузка может привести к перегреву и возгоранию.
- Обслуживание корпуса
 - Перед подключением других компонентов к данному устройству обязательно выключите их.

- При перемещении устройства из холодного места сразу в теплое на рабочих деталях и линзах может образоваться конденсат, что может привести к сбоям при воспроизведении дисков. В этом случае отключите устройство от розетки, подождите два часа, а затем подключите кабель питания к розетке. Затем вставьте диск и повторите попытку воспроизведения.

- Если слышен необычный шум, идет дым или вы чувствуете запах гари, немедленно отключите переключатель питания и отключите кабель питания от сетевой розетки. Затем обратитесь в ближайший сервисный центр за получением технической поддержки. Не используйте устройство. Использование устройства в таком состоянии может привести к воспламенению или поражению электрическим током.
- Для полного отключения питания устройства следует извлечь вилку из розетки. Поэтому вилка должна быть всегда доступна.

Использование функции 3D

ВАЖНЫЕ СВЕДЕНИЯ ПО ОХРАНЕ ЗДОРОВЬЯ И БЕЗОПАСНОСТИ ПРИ ПРОСМОТРЕ 3D-ИЗОБРАЖЕНИЙ.

Прежде чем использовать функцию 3D, прочтите и уясните следующие сведения по безопасности.

- Некоторые люди могут испытывать дискомфорт во время просмотра телевизоров 3D, например головокружение, тошноту и головные боли. Если вы почувствуете любой из подобных симптомов, прекратите просмотр телевизора 3D, снимите очки 3D Active Glasses и отдохните.
- Просмотр 3D-изображений в течение продолжительного времени может привести к усталости глаз. Если вы почувствуете усталость глаз, прекратите просмотр 3D телевизора, снимите очки 3D Active Glasses и отдохните.
- Взрослые должны часто проверять состояние детей, использующих функцию 3D. Если они пожалуются на усталость глаз, головные боли, головокружение или тошноту, немедленно прекратите просмотр телевизора 3D и дайте детям отдохнуть.
- Не используйте очки 3D Active Glasses не по назначению (например, как очки для коррекции зрения, солнечные или защитные очки и т.д.)

Информация по Технике Безопасности

- Не включайте просмотр с функцией 3D и не используйте очки 3D Active Glasses, когда ходите по комнате. Использование функции 3D или очков 3D Active Glasses во время перемещения по комнате может привести к серьезным травмам вследствие столкновения с различными предметами, спотыкания и/или падения.
- Для просмотра 3D-содержимого подключите 3D-устройство (AV-ресивер или телевизор, поддерживающий функцию 3D) к порту HDMI OUT данного устройства с помощью высокоскоростного кабеля HDMI. Перед просмотром 3D-содержимого наденьте 3D-очки.
- Данное устройство выводит трехмерный сигнал только через кабель HDMI, подключенный к порту HDMI OUT.
- Поскольку разрешение видео в режиме воспроизведения 3D фиксированное и соответствует разрешению исходного трехмерного видео, это разрешение нельзя изменять по своему усмотрению.
- Некоторые функции, такие как BD Wise или настройка размера или разрешения экрана, могут работать неправильно в режиме воспроизведения 3D.
- Для правильного воспроизведения трехмерного сигнала необходимо использовать высокоскоростную кабель HDMI.
- При просмотре 3D-изображений следует находиться от телевизора на расстоянии, в три и более раза превышающем ширину его экрана. Например, от экрана шириной 1,25 м следует находиться на расстоянии 3,5 м.
 - Для получения наилучшего 3D-изображения следует расположить экран, на котором воспроизводится 3D-видео, на уровне глаз.
- При подключении данного устройства к некоторым 3D-устройствам трехмерный эффект может работать неправильно.
- Данное устройство не поддерживает преобразование содержимого в формате 2D в формат 3D.
- "Blu-ray 3D" и логотип "Blu-ray 3D" являются товарными знаками Blu-ray Disc Association.

Авторское право

© Samsung Electronics Co.,Ltd., 2012Bce права защищены. Никакая часть настоящего руководства не может быть воспроизведена или скопирована без предварительного письменного согласия компании Samsung Electronics Co.,Ltd.

Лицензия



- Dolby и символ двойного D являются зарегистрированными товарными знаками Dolby Laboratories.



- Изготовлено по лицензии, на которую выданы патенты США № 5,956,674; 5,974,380; 6,226,616; 6,487,535; 7,392,195; 7,272,567; 7,333,929; 7,212,872, а также другие зарегистрированные в США и других странах патенты и заявки на патенты. DTS-HD и соответствующий символ, DTS-HD и соответствующий символ вместе являются зарегистрированными товарными знаками, а DTS-HD Master Audio | Essential является товарным знаком DTS, Inc. В данный продукт входит программное обеспечение. © DTS, Inc. Все права защищены.



- СВЕДЕНИЯ О ВИДЕО DIVX.DivX® - это цифровой видеоформат, созданный компанией DivX, LLC, одной из дочерних компаний Rovi Corporation. Данное устройство имеет официальный сертификат DivX Certified® и может воспроизводить видео DivX.Для получения дополнительных сведений и загрузки программных средств для преобразования видео в формат DivX посетите веб-сайт divx.com. СВЕДЕНИЯ О ВИДЕО ПО ЗАПРОСУ DIVX.Для воспроизведения DivX-видео по запросу данное устройство, имеющее сертификат DivX Certified®, должно быть зарегистрировано.Чтобы получить код регистрации, найдите раздел DivX VOD в меню настроек устройства.Дополнительные сведения о завершении регистрации см. по адресу: vod.divx.com. DivX Certified® имеет сертификат на воспроизведение видео DivX® (до видео высокой четкости 1080p), включая содержимое высочайшего качества. DivX®, DivX Certified® и связанные логотипы являются товарными знаками Rovi Corporation или ее дочерних компаний и используются по лицензии. Продукт защищен одним или несколькими из перечисленных патентов США: 7,295,673; 7,460,668; 7,515,710; 7,519,274.

HDMI

- HDMI, логотип HDMI и High Definition Multimedia Interface являются товарными знаками или зарегистрированными товарными знаками HDMI Licencing LLC в США и других странах.



- Oracle и Java являются зарегистрированными товарными знаками компании Oracle и/или ее филиалов. Другие наименования могут представлять собой товарные знаки соответствующих владельцев.
- Данный компонент содержит технологию защиты авторских прав, охраняемую соответствующими патентами США и другими правами на интеллектуальную собственность Rovi Corporation. Инженерный анализ и разборка запрещены.
- Blu-ray Disc™, Blu-ray™, а также данные логотипы являются товарными знаками Blu-ray Disc Association.
- Данный продукт оснащен технологией Cinavia, которая не позволяет использовать незаконно сделанные копии серийно изготавливаемых записей фильмов и видео, а также музыку из этих фильмов и видео. В случае обнаружения использования незаконно сделанной копии на экране появится соответствующее сообщение, и процесс воспроизведения или копирования будет прерван.

Дополнительные сведения о технологии Cinavia представлены на сайте Центра информации для потребителей Cinavia по адресу: <http://www.cinavia.com>. Чтобы запросить дополнительные сведения о технологии Cinavia по почте, отправьте нам открытку с вашим почтовым адресом: Cinavia Consumer Information Centre, P.O. Box 86851, San Diego, CA, 92138, USA.

Данный продукт оснащен запатентованной технологией с лицензией от Verance Corporation и защищенной патентом США 7,369,677 и другими патентами США и международными патентами, изданными и рассматриваемыми, а определенные аспекты этой технологии авторскими правами и охраной секретов производства. Cinavia является товарным знаком корпорации Verance Corporation. Verance Corporation, 2004-2010 гг. Все права защищены корпорацией Verance. Инженерный анализ и разборка запрещены.

- Примечание относительно лицензии с открытым исходным кодом
 - В случае использования программного обеспечения с открытым исходным кодом в меню устройства становятся доступны лицензии с открытым исходным кодом.

Содержание

ИНФОРМАЦИЯ ПО ТЕХНИКЕ БЕЗОПАСНОСТИ

- 2 Предупреждение
- 3 Хранение и обращение с дисками
- 3 Меры предосторожности при использовании
- 3 Использование функции 3D
- 4 Авторское право
- 4 Лицензия

НАЧАЛО РАБОТЫ

- 7 Совместимость дисков и форматов
- 8 Логотипы воспроизводимых устройств дисков
- 11 Принадлежности
- 12 Передняя и боковая панель
- 12 Задняя панель
- 13 Пульт дистанционного управления

ПОДКЛЮЧЕНИЯ

- 15 Подключение беспроводного сабвуфера
- 16 Подсоединение тороидального ферритового сердечника к кабелю питания
- 16 Подключение FM-антенны
- 16 Установка подставки
- 17 Установка настенного крепления
- 18 Подключение к телевизору
 - 18 **Способ 1** Подключение к телевизору с помощью видеокабеля - хорошее качество
 - 18 **Способ 2** Подключение к телевизору с помощью кабеля HDMI - наилучшее качество (рекомендуется)
- 19 Подсоединение внешних устройств
 - 19 **Способ 1** ВХОД AUX : подключение внешнего аналогового устройства
 - 19 **Способ 2** ОПТИЧЕСКИЙ ВХОД : подключение внешнего цифрового аудиоустройства
 - 19 **Способ 3** ВХОД HDMI : подключение к внешнему устройству с помощью кабеля HDMI
- 20 Подключение к сетевому маршрутизатору
 - 20 Проводная сеть
 - 20 Беспроводная сеть

НАСТРОЙКА

- 21 Начальная настройка
- 23 Домашний экран
- 23 Доступ к экрану Настройки
- 24 Функции меню Настройки
- 29 Сеть и Интернет
- 33 Обновление ПО

ФУНКЦИЯ MEDIA PLAY

- 35 Экран AllShare Play
- 36 Воспроизведение файлов на накопителе USB
- 37 Экран Функция
- 37 Воспроизведение коммерческих видео-дисков
- 37 Воспроизведение коммерческих аудио-дисков
- 38 Воспроизведение диска с содержимым, записанным пользователем
- 38 Использование сетевой функции AllShare
- 40 Управление воспроизведением видео
- 42 Управление воспроизведением музыки
- 45 Воспроизведение фотографий
- 45 Использование меню Сервис при выделении файла
- 47 Прослушивание радио
- 48 Использование кнопок для спецэффектов на пульте дистанционного управления

СЕТЕВЫЕ СЛУЖБЫ

- 49 Использование службы Smart Hub
- 51 BD-LIVE™

ПРИЛОЖЕНИЕ

- 52 Дополнительная информация
- 57 Устранение неполадок
- 60 Технические характеристики

Совместимость дисков и форматов

Типы воспроизводимых дисков и содержимого

Носитель	Тип диска	Размер	Сведения
ВИДЕО	Диск Blu-ray Диск 3D Blu-ray	12 см	Диск BD-ROM или BD-RE/-R, записанный в формате BD-RE.
	DVD-VIDEO, DVD-RW, DVD-R, DVD+RW, DVD+R		DVD-VIDEO, записанные диски DVD+RW/DVD-RW(V)/DVD-R/+R, которые были записаны и закрыты, или носитель USB с содержимым DivX, MKV, MP4.
МУЗЫКА	CD-RW/-R, DVD-RW/-R, BD-RE/-R		Музыка, записанная на диски CD-RW/-R, DVD-RW/-R, BD-RE/-R, или носитель USB с содержимым MP3 или WMA.
ФОТОГРАФИИ	CD-RW/-R, DVD-RW/-R, BD-RE/-R		Фотографии, записанные на диски CD-RW/-R, DVD-RW/-R, BD-RE/-R, или носитель USB с содержимым JPEG.

ПРИМЕЧАНИЕ

- ▶ Диск размером 8 см нельзя использовать. Такой диск может стать причиной повреждения устройства.
- ▶ Устройство может не поддерживать воспроизведение определенных дисков CD-RW/-R и DVD-R из-за типа диска или условий записи.
- ▶ Если диск DVD-RW/-R записан в видеоформате DVD неправильно, он не будет воспроизводиться.
- ▶ Устройство не будет воспроизводить содержимое, записанное на диск DVD-R при скорости передачи превышающей 10 Мбит/с.
- ▶ Устройство не будет воспроизводить содержимое, записанное на диск BD-R или устройство USB при скорости передачи превышающей 30 Мбит/с.
- ▶ Воспроизведение может быть невозможно при использовании определенных типов дисков, а также при выполнении таких операций, как изменение ракурса или настройка форматного соотношения. Сведения о диске указаны на коробке диска. Обращайтесь к ним при необходимости.
- ▶ При воспроизведении дисков BD-J загрузка может занять больше времени, чем при воспроизведении обычных дисков, или же могут выполняться медленнее некоторые функции.

Типы невоспроизводимых дисков

- HD DVD
- Диски DVD-ROM/PD/ MV и т.п.
- DVD-RAM
- Super Audio CD (кроме слоя CD)
- DVD-RW (режим VR)
- CVD/CD-ROM/CDV/ CD-G/CD-I/LD (CD-G: воспроизводится только аудио без графики)
- DVD-R 3,9 Гб для авторских записей



ПРИМЕЧАНИЕ

- ▶ Данное устройство может реагировать не на все рабочие команды, поскольку некоторые диски Blu-ray, DVD и компакт-диски поддерживают только определенные или ограниченные функции во время воспроизведения. Обратите внимание, что это не является дефектом устройства.
- ▶ Компания Samsung не гарантирует, что на данном устройстве будут воспроизводиться все диски с логотипом Blu-ray, DVD или CD, поскольку форматы дисков развиваются. Кроме того, при создании программного обеспечения или самих дисков Blu-ray, DVD и CD возможно возникновение проблем и ошибок.
- ▶ Обратитесь в центр поддержки покупателей SAMSUNG, если у вас возникнут вопросы или проблемы при воспроизведении дисков Blu-ray, DVD или CD на данном устройстве. Кроме того, дополнительные сведения об ограничении воспроизведения можно найти в следующих разделах настоящего руководства пользователя.
- ▶ Некоторые коммерческие диски DVD, приобретенные за пределами соответствующего региона, могут не воспроизводиться на данном устройстве.

Начало Работы

Региональный код









Как устройства, так и диски кодируются по регионам. Чтобы диск мог воспроизводиться, эти коды должны совпадать. Если коды не совпадают, диск воспроизводиться не будет. Номер региона данного устройства указан на задней панели устройства.

Тип диска	Региональный код	Регион
Диск Blu-ray		Северная Америка, Центральная Америка, Южная Америка, Корея, Япония, Тайвань, Гонконг и Юго-восточная Азия.
		Европа, Гренландия, территории Франции, Ближний Восток, Африка, Австралия и Новая Зеландия.
		Индия, Китай, Россия, Центральная и Южная Азия.
DVD-VIDEO		США, территории США и Канада
		Европа, Япония, Ближний Восток, Египет, Южная Африка, Гренландия
		Тайвань, Корея, Филиппины, Индонезия, Гонконг
		Мексика, Южная Америка, Центральная Америка, Австралия, Новая Зеландия, Тихоокеанские острова, район Карибского моря
		Россия, Восточная Европа, Индия, большинство стран Африки, Северная Корея, Монголия
		Китай

| ПРИМЕЧАНИЕ |

- ▶ Если номер региона дисков Blu-ray/DVD не совпадает с номером региона устройства, устройство не сможет воспроизвести диск.

Логотипы воспроизводимых устройств дисков

	
Диск Blu-ray	Диск 3D Blu-ray
	
BD-LIVE	Dolby
	
DTS	Dolby
	
Система вещания PAL, принятая в Великобритании, Франции, Германии и т.д.	Java

Поддерживаемые форматы

Поддержка музыкальных файлов

Расширение файла	Контейнер	Аудиокодек	Диапазон поддержки
*.mp3	MP3	MP3	-
*.wma	WMA	WMA	Совместимость с WMA версии 10 * Частота дискретизации (в кГц) - 8, 11, 16, 22, 32, 44.1, 48 * Скорость передачи битов - все скорости передачи битов в диапазоне от 5 до 384 Кбит/с

Поддержка видеофайлов

Расширение файла	Контейнер	Видеокодек	Разрешение	Частота кадров(кадр/с)	Скорость передачи битов(Мбит/с)	Аудиокодек
*.avi	AVI	DivX 3.11/4.x /5.1/6.0	1920x1080	6 ~ 30	8	MP3 AC3 LPCM DTS Core
		H.264 BP/MP/HP	1920x1080	6 ~ 30	25	
		MPEG4 SP/ASP	1920x1080	6 ~ 30	8	
*.mkv	MKV	DivX 3.11/4.x /5.1/6.0	1920x1080	6 ~ 30	8	MP3 AC3 LPCM DTS Core
		H.264 BP/MP/HP	1920x1080	6 ~ 30	25	
		MPEG4 SP/ASP	1920x1080	6 ~ 30	8	
*.asf	ASF	DivX 3.11/4.x /5.1/6.0	1920x1080	6 ~ 30	8	MP3 AC3 LPCM WMA
		H.264 BP/MP/HP	1920x1080	6 ~ 30	25	
		MPEG4 SP/ASP	1920x1080	6 ~ 30	8	
*.wmv	WMV (wmv9)	Window Media Video v9	1920x1080	6 ~ 30	25	WMA
*.mp4	MP4	H.264 BP/MP/HP	1920x1080	6 ~ 30	25	MP3 AAC
		MPEG4 SP/ASP	1920x1080	6 ~ 30	8	
*.3gp	3GPP	H.264 BP/MP/HP	1920x1080	6 ~ 30	25	AAC
		MPEG4 SP/ASP	1920x1080	6 ~ 30	8	
*.vro	VRO VOB	MPEG2	1920x1080	24/25/30	25	AC3 MPEG LPCM
		MPEG1	1920x1080	24/25/30	25	
*.mpg *.mpeg	PS	MPEG1	1920x1080	24/25/30	25	AC3 MPEG LPCM AAC
		MPEG2	1920x1080	24/25/30	25	
		H.264	1920x1080	6 ~ 30	25	
*.ts *.tp *.trp	TS	MPEG2	1920x1080	24/25/30	25	AC3 AAC MP3 DD+
		H.264	1920x1080	6 ~ 30	25	
		VC1	1920x1080	6 ~ 30	25	

■ Аудиокодек

- Даже если файл закодирован с использованием указанного выше поддерживаемого кодека, он может не воспроизводиться, если есть проблемы в его содержимом.
- Нормальное воспроизведение не гарантируется, если информация в контейнере неверна или файл поврежден.
- Воспроизведение может прерываться, если у файлов значения скорости передачи/частоты кадров превышают стандартные.
- Функция пропуска недоступна, если повреждена таблица индексов файла.
- При удаленном воспроизведении файла с помощью сетевого соединения, возможны прерывания. Это зависит от скорости соединения.

Начало Работы

- **Видеодекодер**
 - Поддерживает форматы до H.264 Level 4.1
 - Не поддерживаются форматы H.264 FMO/ASO/RS, VC1 SP/MP/AP L4 и AVCND
 - MPEG4 SP, ASP :
 - ниже 1280 x 720: не более 60 кадров
 - выше 1280 x 720: не более 30 кадров
 - Не поддерживается GMC 2 или выше
- **Аудиодекодер**
 - Поддерживаются форматы WMA 7, 8, 9 и STD
 - Не поддерживаются многоканальные файлы WMA 9 PRO, если количество каналов превышает 2 или файлы требуют кодирование аудио без потери качества.
 - Не поддерживается формат WMA с частотой дискретизации 22050 Гц моно
- **Поддерживаемые форматы файлов субтитров DivX**
 - *.txt, *.smi, *.srt, *.sub, *.txt

Примечания относительно соединения USB

- Устройство поддерживает возможность подключения носителя USB, проигрывателей MP3, цифровых камер и устройств чтения карт USB.
- Устройство не поддерживает имена файлов и папок, количество символов в которых превышает 128.
- Некоторые устройства USB/цифровые камеры могут быть несовместимы с устройством.
- Устройство поддерживает файловые системы FAT 16, FAT 32 и NTFS.
- Подключайте устройства USB непосредственно к порту USB устройства. Подключение через кабель USB может вызвать проблемы совместимости.
- В случае вставки нескольких запоминающих устройств в устройство чтения карт оно может работать неправильно.
- Устройство не поддерживает протокол PTP.
- Не отключайте устройство USB во время процесса загрузки.
- Чем больше разрешение изображения, тем больше времени требуется для его отображения на экране.
- На данном устройстве нельзя воспроизводить файлы MP3 с технологией DRM (Digital Rights Management), которые были загружены с платных сайтов.
- Данное устройство поддерживает только видео с частотой кадров менее 30 кадр/с.

- Данное устройство поддерживает только устройства USB Mass Storage Class (MSC), такие как флэш-диски и жесткие диски USB. (Концентратор не поддерживается.)
- Определенные жесткие диски USB, устройства чтения карт памяти с несколькими гнездами и флэш-диски могут быть несовместимы с данным устройством.
- Если некоторые устройства потребляют слишком много электроэнергии, они могут быть ограничены устройством защиты цепи.
- Если воспроизведение с жесткого диска USB прерывается, обеспечьте дополнительную мощность посредством подключения жесткого диска к розетке. Если проблему не удалось устранить, обратитесь к производителю жесткого диска USB.
- Во избежание повреждения данных, хранящихся на устройстве USB, следует выполнить его безопасное отключение (активировать функцию "**Безопасное извлечение USB**"). Нажмите кнопку **HOME**, чтобы перейти на начальный экран, нажмите кнопку **ЖЕЛТУЮ (C)**, затем нажмите кнопку .
- Компания SAMSUNG не несет ответственности за любые повреждения файлов или потерю данных.

AVCHD (Advanced Video Codec High Definition)









- На данном устройстве могут воспроизводиться диски в формате AVCHD. Диски такого формата, как правило, используются и записываются с помощью видеокамер.
- Формат AVCHD - это формат высокого разрешения для цифровых видеокамер.
- Формат сжатия файлов изображений MPEG-4 AVC/H.264 является более эффективным по сравнению с обычным форматом сжатия.
- В некоторых дисках AVCHD используется формат "x.v.Colour". На данном устройстве могут воспроизводиться диски AVCHD в формате "x.v.Colour".
- "x.v.Colour" является товарным знаком корпорации Sony.
- "AVCHD" и эмблема AVCHD являются товарными знаками Matsushita Electronic Industrial Co., Ltd. и корпорации Sony.

| ПРИМЕЧАНИЕ |

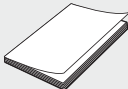
- ▶ Некоторые диски в формате AVCHD могут не воспроизводиться. Это зависит от условий записи.
- ▶ Сессия диска формата AVCHD должна быть завершена.
- ▶ Формат "x.v.Colour" позволяет отображать большую палитру цветов, чем обычный диск DVD, записанный с помощью видеокамеры.
- ▶ Некоторые диски в формате DivX, MKV и MP4 могут не воспроизводиться. Это зависит от разрешения видео и частоты кадров.

Принадлежности

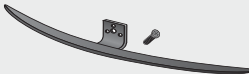
Проверьте наличие входящих в комплект принадлежностей, перечисленных ниже.

		
Видеокабель	FM-антенна	
		
Руководство пользователя	Соединитель аудио	
		
Кабель USB	Кронштейн для настенного крепления	
		
Подставка/винт для подставки	Тороидальный ферритовый сердечник (2 шт.)	Пульт дистанционного управления/батареи (размер AAA)

| ПРИМЕЧАНИЕ |



- ▶ Специальный кабель USB необходим для связи с внешним устройством USB.
- ▶ Рекомендуется использовать прилагаемый кабель USB, потому что в зависимости от подключенного устройства USB может возникнуть вибрация.
- Рисунки и иллюстрации в данном руководстве пользователя представлены только для справки. Они могут отличаться от реального внешнего вида устройства.
- Плата за обслуживание может взиматься в следующих случаях.
 - a. Если вы вызовете специалиста, и он не обнаружит неисправности устройства (это возможно, если вы не знакомы с настоящим руководством)
 - b. Если вы передадите устройство в ремонтный центр, и его специалисты не обнаружат неисправности (это возможно, если вы не знакомы с настоящим руководством).
- Размер этой платы будет сообщен вам перед тем, как сотрудник компании выедет на место.

Начало Работы

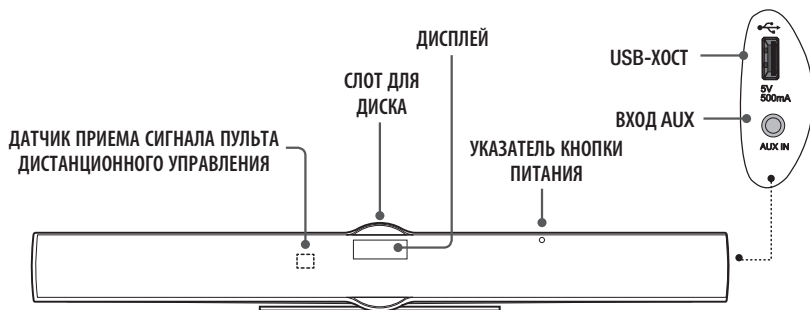
Передняя и боковая панель



| ПРИМЕЧАНИЕ |

- ▶ Для обновления программного обеспечения устройства с помощью разъема хоста USB необходимо использовать карту памяти USB.
- ▶ При отображении меню диска Blu-ray начать воспроизведение фильма нажатием кнопки  на самом устройстве или пульте дистанционного управления невозможно. Для воспроизведения фильма в меню диска следует выбрать Воспроизведение фильма или Пуск и нажать кнопку .

Задняя панель

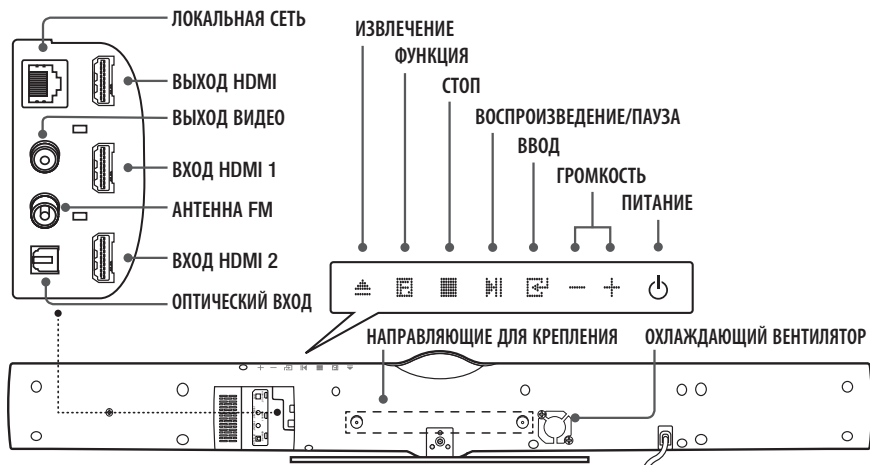

| ПРИМЕЧАНИЕ |

- ▶ Для хорошей вентиляции необходимо обеспечить как минимум 10 см свободного пространства со всех сторон домашнего кинотеатра. Не закрывайте охлаждающий вентилятор или вентиляционные отверстия.

Пульт дистанционного управления

Знакомство с пультом дистанционного управления

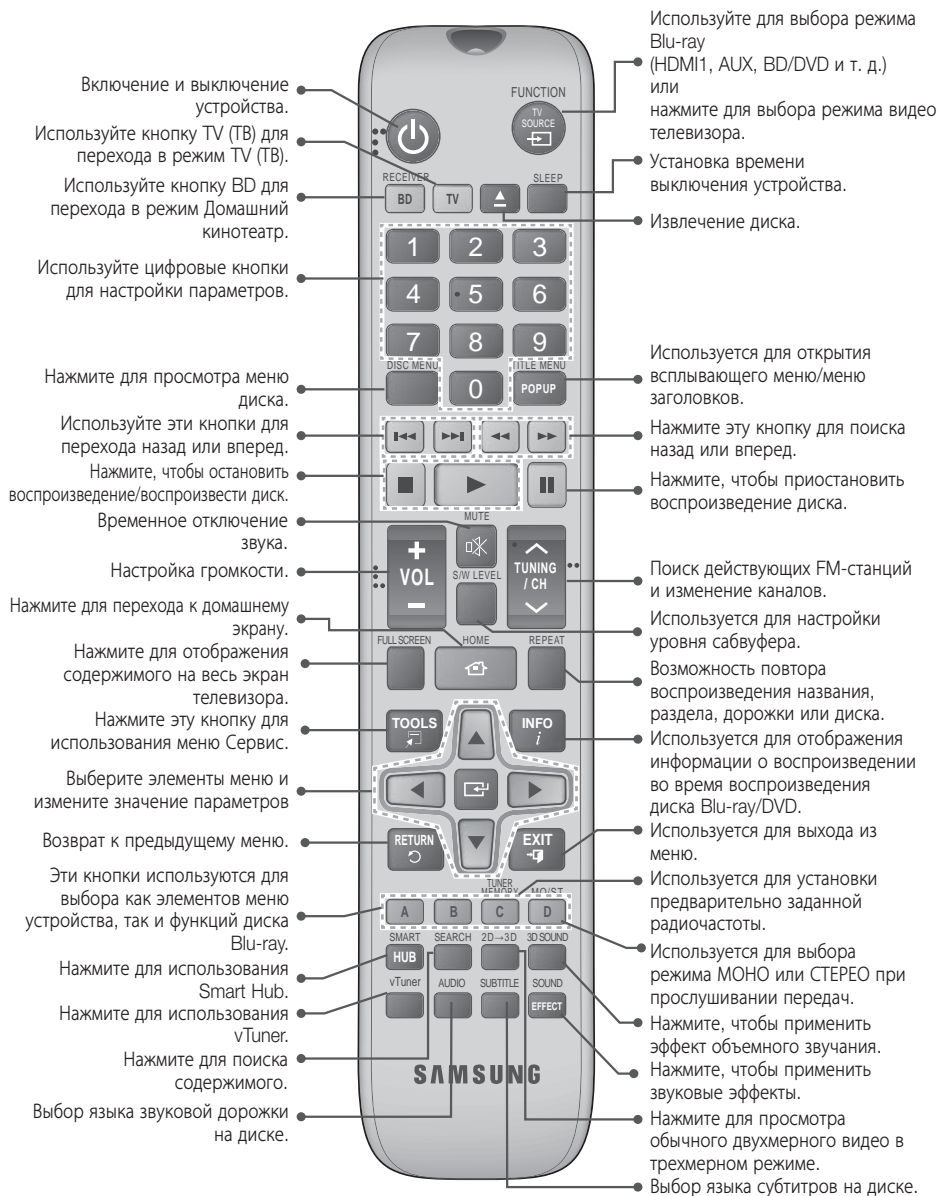

Начало Работы

Установка батарей в пульт дистанционного управления

Размер батарей: AAA

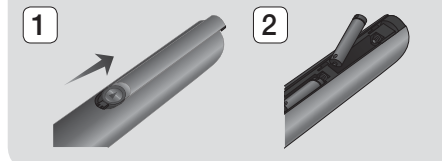

ПРИМЕЧАНИЕ |

- ▶ Убедитесь, что полюса "+" и "-" батарей соответствуют полюсам на рисунке внутри отсека.
- ▶ При обычном использовании телевизора срок службы батарей составляет примерно один год.
- ▶ Пульт дистанционного управления можно использовать на расстоянии приблизительно 7 метров от устройства по прямой линии.

Настройка пульта дистанционного управления

С помощью пульта дистанционного управления можно управлять некоторыми функциями телевизора.

Управление телевизором с помощью пульта дистанционного управления

1. Нажмите кнопку **TV** для настройки пульта дистанционного управления на режим ТВ.
2. Включите телевизор.
3. Удерживая кнопку **ПИТАНИЕ** нажатой, введите код, соответствующий марке телевизора.
 - Если для данной марки телевизора в таблице указано несколько кодов, вводите их по одному, чтобы определить подходящий код.
 - **Пример. Для телевизора Samsung** Нажмите кнопку **ПИТАНИЕ** и, удерживая ее нажатой, с помощью цифровых кнопок введите 00. Если это не работает, попытайтесь ввести 15, 16, и т. д.
4. Если телевизор выключится, настройка завершена.
 - Можно использовать кнопки **ПИТАНИЕ**, **ТВ**, **ГРОМКОСТЬ**, **КАНАЛ**, а также цифровые кнопки (0-9).

ПРИМЕЧАНИЕ |

- ▶ С некоторыми марками телевизоров пульт дистанционного управления может не работать. Кроме того, для некоторых марок телевизоров некоторые функции могут быть недоступны.
- ▶ По умолчанию пульт дистанционного управления должен работать с телевизорами Samsung.

Коды управления ТВ

Торговая марка	Код	Торговая марка	Код
Admiral (M.Wards)	56, 57, 58	Mitsubishi/MGA	18, 40, 59, 60, 75
A Mark	01, 15	MTC	18
Anam	01, 02, 03, 04, 05, 06, 07, 08, 09, 10, 11, 12, 13, 14	NEC	18, 19, 20, 40, 59, 60
AOC	01, 18, 40, 48	Nikei	03
Bell & Howell (M.Wards)	57, 58, 81	Onking	03
Brocsonic	59, 60	Onwa	03
Candle	18	Panasonic	06, 07, 08, 09, 54, 66, 67, 73, 74
Cetronic	03	Penney	18
Citizen	03, 18, 25	Philco	03, 15, 17, 18, 48, 54, 59, 62, 69, 90
Cinema	97	Philips	15, 17, 18, 40, 48, 54, 62, 72
Classic	03	Pioneer	63, 66, 80, 91
Concerto	18	Portland	15, 18, 59
Contec	46	Proton	40
Coronado	15	Quasar	06, 66, 67
Craig	03, 05, 61, 82, 83, 84	Radio Shack	17, 48, 56, 60, 61, 75
Croslex	62	RCA/Proscan	18, 59, 67, 76, 77, 78, 92, 93, 94
Crown	03	Realistic	03, 19
Curtis Mates	59, 61, 63	Sampo	40
CXC	03	Samsung	00, 15, 16, 17, 40, 43, 46, 47, 48, 49, 59, 60, 98
Daewoo	02, 03, 04, 15, 16, 17, 18, 19, 20, 21, 22, 23, 24, 25, 26, 27, 28, 29, 30, 32, 34, 35, 36, 48, 59, 90	Sanyo	19, 61, 65
Daytron	40	Scott	03, 40, 60, 61
Dynasty	03	Sears	15, 18, 19
Emerson	03, 15, 40, 46, 59, 61, 64, 82, 83, 84, 85	Sharp	15, 57, 64
Fisher	19, 65	Signature 2000 (M.Wards)	57, 58
Funai	03	Sony	50, 51, 52, 53, 55
Futuretech	03	Soundesign	03, 40
General Electric (GE)	06, 40, 56, 59, 66, 67, 68	Spectricon	01
Hall Mark	40	SSS	18
Hitachi	15, 18, 50, 59, 69	Sylvania	18, 40, 48, 54, 59, 60, 62
Inkel	45	Symphonic	61, 95, 96
J.C. Penny	56, 59, 67, 86	Tatung	06
JVC	70	Techwood	18
KTV	59, 61, 87, 88	Teknika	03, 15, 18, 25
KEC	03, 15, 40	TMK	18, 40
KMC	15	Toshiba	19, 57, 63, 71
LG (Goldstar)	01, 15, 16, 17, 37, 38, 39, 40, 41, 42, 43, 44	Vidtech	18
Luxman	18	Videch	59, 60, 69
LXI (Sears)	19, 54, 56, 59, 60, 62, 63, 65, 71	Wards	15, 17, 18, 40, 48, 54, 60, 64
Magnavox	15, 17, 18, 48, 54, 59, 60, 62, 72, 89	Yamaha	18
Marantz	40, 54	York	40
Matsui	54	Yupiteru	03
MGA	18, 40	Zenith	58, 79
		Zonda	01
		Dongyang	03, 54

В этом разделе описаны различные методы подключения устройства к внешним компонентам. Прежде чем перемещать или устанавливать устройство, обязательно выключите его и отсоедините кабель питания.

Подключение беспроводного сабвуфера

Код подключения сабвуфера задается в заводских условиях, поэтому при включении основного устройства и сабвуфера между ними автоматически устанавливается беспроводная связь. Если индикатор подключения не горит, когда основное устройство и сабвуфер работают, задайте код, выполнив следующие действия.

1. Подключите кабели питания основного устройства и сабвуфера к сетевым розеткам переменного тока.
2. Нажимайте кнопку **ID SET** на задней панели сабвуфера тонким острым предметом в течение 3 секунд.
 - Индикатор **STANDBY** погаснет, а индикатор **LINK** (синий) начнет мигать.

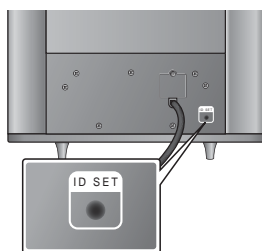

<Задняя панель сабвуфера>

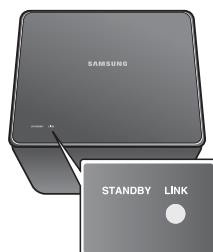

<Верхняя панель сабвуфера>

3. В режиме ожидания, пока основное устройство отключено, нажмите по порядку кнопки **0**, **1**, **3**, **5**.
 - Замигает красный индикатор режима ожидания на основном устройстве и погаснет на несколько секунд.
4. Нажмите кнопку **ПИТАНИЕ**, чтобы включить основное устройство.
 - Основное устройство и сабвуфер соединены.
 - Индикатор подключения (синий) на сабвуфере включен.

| ПРИМЕЧАНИЕ |

- ▶ Прежде чем перемещать или устанавливать устройство, обязательно выключите его и отсоедините кабель питания.
- ▶ При выключении основного устройства беспроводной сабвуфер переходит в режим ожидания и в его верхней части начинает мигать индикатор **STANDBY** (РЕЖИМ ОЖИДАНИЯ).
- ▶ Если основное устройство не устанавливает беспроводное соединение с сабвуфером, выполните указанные шаги 1-4 для повторного соединения.

| ВНИМАНИЕ |

- ▶ Приемная антенна беспроводной связи встроена в беспроводной сабвуфер. Оберегайте ее от воздействия влаги и прямого попадания воды.
- ▶ Оптимальное звучание возможно, если в области вокруг беспроводного сабвуфера отсутствуют препятствия.

Подключения

Подсоединение тороидального ферритового сердечника к кабелю питания

Подсоединение тороидального ферритового сердечника к кабелю питания позволит предотвратить возникновение радиочастотных помех, создаваемых радиосигналами.

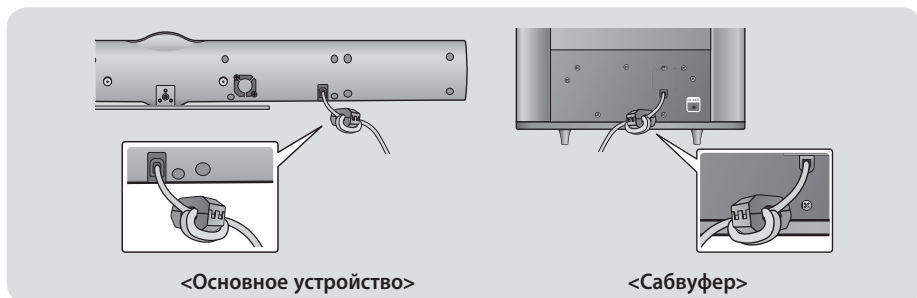

1. Для открытия нажмите на фиксирующий щиток тороидального ферритового сердечника.
2. Заверните по спирали дважды кабель питания.
3. Подсоедините тороидальный ферритовый сердечник к кабелю питания, как показано на рисунке, и нажмите до щелчка.

Подключение FM-антенны

1. Подключите прилагаемую FM-антенну к гнезду FM ANT.
2. Плавно перемещайте антенный провод, пока не найдете место с хорошим приемом сигнала, затем закрепите его на стене или другой жесткой поверхности.

| ПРИМЕЧАНИЕ |

- ▶ Данное устройство не принимает сигналы радиостанций в диапазоне AM.



Установка подставки

1. Совместите 3 направляющих на устройстве с тремя отверстиями подставки.
2. Заверните прилагаемый винт по часовой стрелке с помощью отвертки.

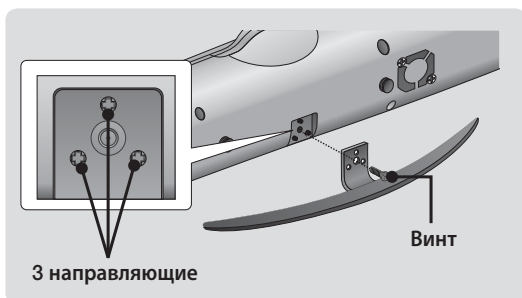

Установка настенного крепления

С помощью кронштейна для настенного крепления можно прикрепить данное устройство к стене.

Меры предосторожности при установке

- Устанавливайте устройство только на вертикальных стенах.
- При установке избегайте мест с высокой температурой или влажностью.
- Проверьте прочность стены. Если стена недостаточно прочна, укрепите ее и только после этого приступайте к установке.
- Проверьте материал, из которого изготовлена стена. Для крепления кронштейна к мраморной, стальной стене или стене, покрытой штукатуркой, используйте специальные винты.
- Кабели, подключаемые к внешним устройствам, следует подсоединить к устройству до установки.
- Перед установкой обязательно выключите устройство и отсоедините его от электророзетки. В противном случае возможно поражение электрическим током.

1. Поверните винт на подставке против часовой стрелки, чтобы отсоединить ее от устройства.
2. Прижмите кронштейн для настенного крепления к поверхности стены и закрепите двумя винтами (не входят в комплект). Кронштейн для настенного крепления должен быть установлен таким образом, чтобы стрелка (↑) располагалась по центру телевизора.
3. Затем установите устройство в соответствующие разъемы кронштейна. Для обеспечения надежной установки убедитесь, что шпильки для крепления находятся в самом низу разъемов.
4. На этом установка предлагаемого кронштейна для настенного крепления завершена.

| ПРИМЕЧАНИЕ |

- ▶ После установки не опирайтесь на устройство и не подвергайте его механическому воздействию.
- ▶ После установки устройства на стене убедитесь, что подключенные кабели недоступны для детей. Если тянуть за кабели, устройство может упасть.
- ▶ При установке устройства с телевизором на стене оставьте достаточно места для извлечения диска. (Размер диска 12 см + пространство для руки)

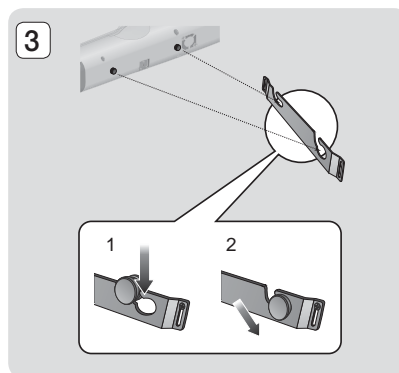
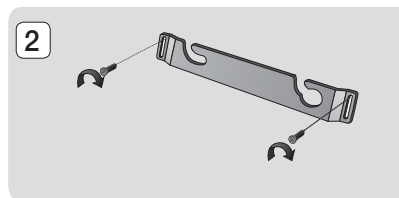
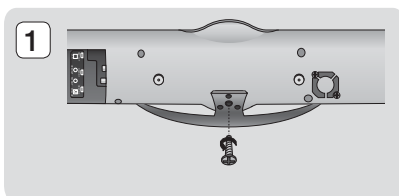

Подключения

Подключение к телевизору

Выберите "Способ 1" или "Способ 2".

- Если пульт дистанционного управления настроен на управление телевизором, нажмите кнопку **TV SOURCE** и выберите правильный внешний источник из списка источника ТВ (HDMI, Video In и т. д.) для просмотра видео на домашнем кинотеатре.

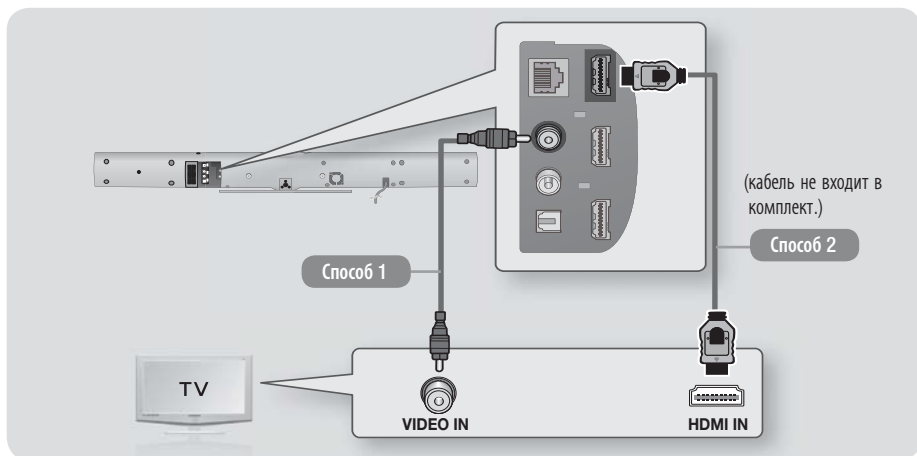

Способ 1 Подключение к телевизору с помощью видеокабеля - хорошее качество

Подсоедините прилагаемый видеокабель к разъему VIDEO OUT на задней панели устройства и разъему VIDEO IN на телевизоре.

Способ 2 Подключение к телевизору с помощью кабеля HDMI - наилучшее качество (рекомендуется)

Подключите кабель HDMI (не входит в комплект) к выходу HDMI OUT на задней панели устройства и входу HDMI IN на телевизоре.

Если телевизор поддерживает функцию ARC, звук телевизора можно воспроизводить с домашнего кинотеатра только с помощью подключения данного кабеля.

| ПРИМЕЧАНИЕ |

- ▶ Разъем VIDEO OUT всегда передает разрешение 576i(480i) независимо от значения разрешения, выбранного в меню настройки.
- ▶ Не подключайте устройство через видеоматрифон. Видеосигналы, проходящие через видеоматрифон, могут подвергаться воздействию систем защиты авторских прав, и изображение на экране телевизора будет искажаться.

Подсоединение внешних устройств

Чтобы выбрать нужный режим для внешнего устройства, нажмите кнопку **FUNCTION**. При каждом нажатии этой кнопки режим изменяется в следующем порядке:

BD/DVD → D. IN → AUX → HDMI1 → HDMI2 → FM → BT

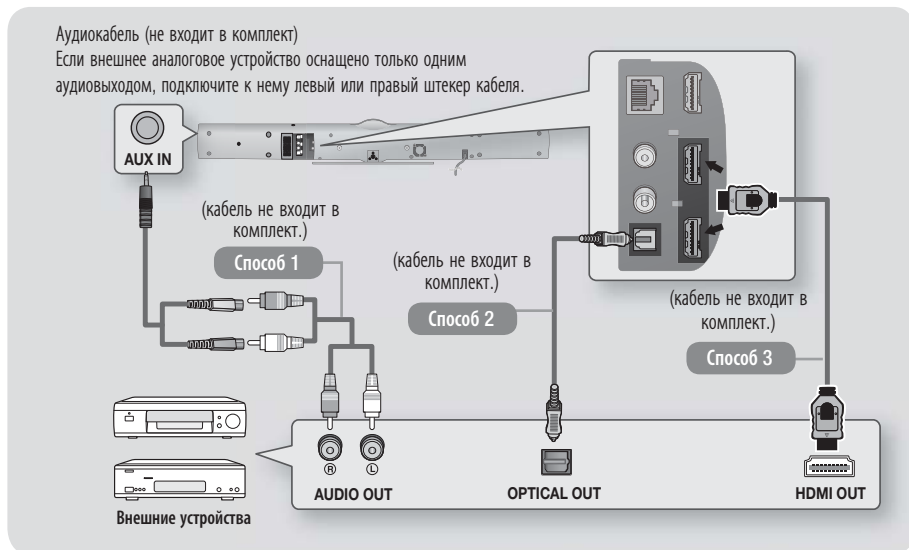

Способ 1 ВХОД AUX : подключение внешнего аналогового устройства

С помощью аудиокабеля RCA (не входит в комплект), подключите разъем AUDIO IN на устройстве к разъему AUDIO OUT на внешнем аналоговом устройстве. ⇒ Выберите режим **AUX**.

- Убедитесь в соответствии цветов подключаемого кабеля с цветами разъемов ввода-вывода.

Способ 2 ОПТИЧЕСКИЙ ВХОД : подключение внешнего цифрового аудиоустройства

Для подключения цифрового аудиовыхода устройства с цифровым сигналом, например приемник кабельного и спутникового телевидения (телеприставка).

С помощью цифрового оптического кабеля (не входит в комплект) подключите разъем оптического цифрового аудиовыхода на устройстве к разъему оптического цифрового аудиовыхода на внешнем цифровом устройстве с помощью цифрового оптического кабеля.

⇒ Выберите режим **D. IN**.

Способ 3 ВХОД HDMI : подключение к внешнему устройству с помощью кабеля HDMI

Подключите кабель HDMI (не входит в комплект) к разъему HDMI IN на задней панели устройства и разъему HDMI OUT цифрового устройства. ⇒ Выберите режим **HDMI1** или **HDMI2**.

| ПРИМЕЧАНИЕ |

- ▶ Для просмотра видео с помощью приемника кабельного/спутникового телевидения следует соединить разъем видеовыхода данного устройства непосредственно с разъемом видеовыхода телевизора.
- ▶ Данная система поддерживает частоты дискретизации внешних цифровых устройств 32 кГц и выше.
- ▶ Данная система поддерживает только аудиоформаты DTS и Dolby Digital. Аудио в формате MPEG и формат битового потока не поддерживаются.

Подключение к сетевому маршрутизатору

Устройство можно подключить к сетевому маршрутизатору с помощью одного из методов, указанных ниже.

Проводная сеть

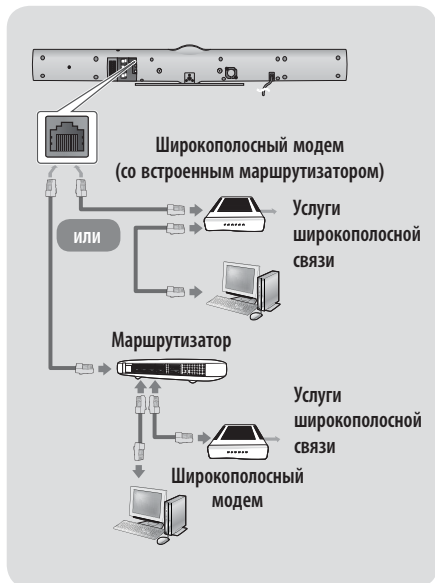

| ПРИМЕЧАНИЕ |

- ▶ Доступ к серверу обновления программного обеспечения Samsung по сети Интернет может быть запрещен. Это зависит от используемого маршрутизатора или политики поставщика услуг. Для получения дополнительных сведений обратитесь к поставщику услуг Интернета.
- ▶ Пользователям DSL для подключения к сети необходимо использовать маршрутизатор.
- ▶ Для использования функции AllShare компьютер должен быть подключен к сети, как показано на рисунке слева. Подключение к сети может быть проводным или беспроводным.

Беспроводная сеть

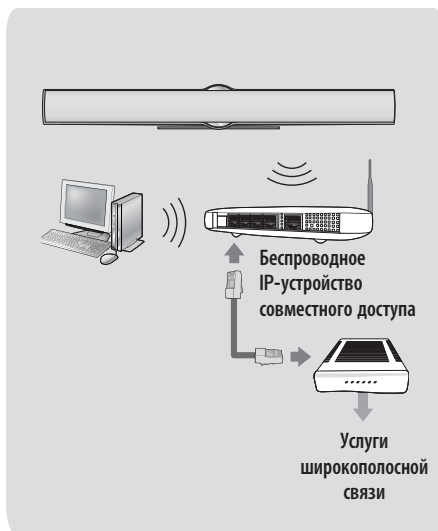



| ПРИМЕЧАНИЕ |



- ▶ Если беспроводной маршрутизатор поддерживает протокол DHCP, то для подсоединения устройства к беспроводной сети можно использовать протокол DHCP или статический IP-адрес.
- ▶ Установите для беспроводного маршрутизатора режим инфраструктуры. Одноранговый режим не поддерживается.
- ▶ Устройство поддерживает только протоколы ключа безопасности для беспроводного подключения, перечисленные далее:
 - WEP (OPEN/SHARED), WPA-PSK (TKIP/AES), WPA2-PSK (TKIP/AES)
- ▶ Выберите свободный канал для беспроводного IP-маршрутизатора. Если выбранный канал занят другим устройством, установленным рядом, то могут возникнуть помехи или перебои со связью.
- ▶ Если выбран режим High-throughput (Greenfield) 802.11n и в качестве типа шифрования для точки доступа выбран WEP, TKIP или TKIP-AES (WPS2Mixed), данное устройство не будет поддерживать подключение в соответствии с новыми спецификациями сертификата Wi-Fi.
- ▶ Ввиду своей особенности беспроводная ЛВС может вызвать помехи, зависящие от условий использования (работа точки доступа, расстояние, препятствия, помехи от других устройств и т.д.).

Начальная настройка

- Главное меню не отобразится, если не выполнены начальные настройки.
- Экранные меню данного устройства могут измениться после обновления версии программного обеспечения.
- Действия, которые необходимо выполнить для доступа к меню, могут отличаться в зависимости от того, какое меню выбрано.

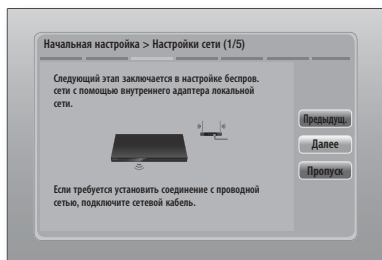
1. Включите телевизор, предварительно подключив к нему устройство, и затем включите устройство. При первом подключении устройства автоматически отобразится экран начальной настройки языка.
2. С помощью кнопок ▲▼◀▶ на пульте дистанционного управления выберите необходимый язык и дважды нажмите кнопку . Появится начальный экран.
3. Нажмите кнопку  для начала настройки. Отобразится экран Настройки сети.





4. Нажмите кнопку  для настройки беспроводного сетевого подключения устройства или выберите **Пропуск** и нажмите кнопку  для пропуска настройки сети. Если вы нажали **Пропуск**, перейдите к шагу 12.

| ПРИМЕЧАНИЕ |

- ▶ Устройство начнет процедуру беспроводного сетевого соединения по умолчанию. Если требуется настроить кабельное подключение, выберите **Пропуск** и затем перейдите к разделу "Настройка сетевого соединения" на стр. 29 после завершения начальной настройки.
- ▶ Если пропущена настройка беспроводной сети, позже перейдите к разделу "Беспроводная сеть" на стр. 30 для настройки беспроводного сетевого подключения устройства.

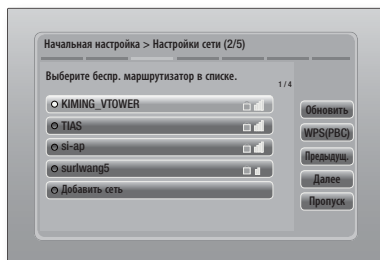
5. Устройство выполнит поиск, а затем отобразит все доступные подключения беспроводного сетевого маршрутизатора.



6. С помощью кнопок ▲▼ выберите маршрутизатор и нажмите кнопку . Кнопка **Далее** выделена.
7. Для продолжения нажмите кнопку . Появится экран Ключ безопасности.



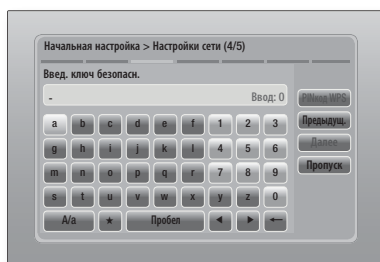

| ПРИМЕЧАНИЕ |

- ▶ При наличии совместимого маршрутизатора WPS(PBC) выберите WPS(PBC), нажмите кнопку  и следуйте указаниям на экране. После этого перейдите к шагу 10.



8. Введите ключ безопасности сети. После завершения с помощью кнопок ▲▼◀▶ выберите **Далее** и затем нажмите кнопку .



| ПРИМЕЧАНИЕ |

- ▶ Введите цифры, нажав номерные кнопки пульта дистанционного управления.
- ▶ Буквы следует вводить, выбирая их с помощью кнопок ▲▼◀▶, а затем нажимая кнопку .
- ▶ Для отображения заглавных букв (или повторного отображения маленьких букв, если отображаются заглавные буквы) выберите **A/a** и затем нажмите кнопку .
- ▶ Для отображения символов и знаков препинания выберите ★ и затем нажмите кнопку . Для повторного отображения букв выберите ★ и затем нажмите кнопку .

Настройка

9. При успешном подключении отобразится экран завершения подключения. Выберите **Далее** и затем нажмите кнопку . Появится экран обновления программного обеспечения.

| ПРИМЕЧАНИЕ |





- ▶ При неудачном подключении выберите **Далее** и затем нажмите кнопку . После завершения начальной настройки перейдите к разделу "Беспроводная сеть" на стр. 30 для настройки беспроводного сетевого подключения устройства.
10. Для обновления программного обеспечения выберите **Обновить сейчас** и затем нажмите кнопку . Для пропуска обновления выберите **Обновить позднее**, нажмите кнопку  и перейдите к шагу 12.

| ПРИМЕЧАНИЕ |

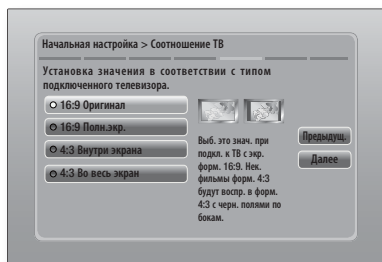
- ▶ Если настройка сети была пропущена, необходимо также пропустить обновление программного обеспечения.

11. Если программное обеспечение доступно, устройство загружает и устанавливает обновление. Для этого может потребоваться некоторое время. Если обновление программного обеспечения недоступно, появится сообщение "**Доступные для загрузки обновления программного обеспечения отсутствуют. Установлена последняя версия.**". Затем нажмите кнопку . Появится сообщение о соотношении ТВ.



12. С помощью кнопок   выберите формат изображения соответствующий экрану и нажмите кнопку . Выберите **Далее** и затем нажмите кнопку .

Существует четыре варианта:

16:9 Оригинал - для широкоэкранных телевизоров. Отображение широкоэкранного изображения в его исходном формате 16:9 и изображения в формате 4:3 (старый стандарт) в формате 4:3 с черными полосами справа и слева.

16:9 Полн.экр. - для широкоэкранных телевизоров. Отображение широкоэкранного изображения в его исходном формате 16:9 и увеличение изображения в формате 4:3 для отображения экрана в формате 16:9.

4:3 Внутри экрана - для старого стандарта аналоговых телевизоров. Отображение изображения в формате 4:3 во весь экран и в формате 16:9 внутри экрана, который сохраняет формат изображения 16:9, но две черных полосы появляются сверху и снизу изображения.

4:3 Во весь экран - для старого стандарта аналоговых телевизоров. Отображение изображения в формате 4:3 во весь экран и в формате 16:9 во весь экран, с обрезкой изображения справа и слева и растягиванием его вверх и вниз.

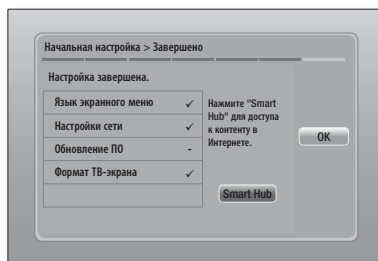

13. Отобразится экран завершения настроек. Проверьте правильность настроек. Выберите **OK**, а затем нажмите кнопку . Отобразится домашний экран.

| ПРИМЕЧАНИЕ |

- ▶ Если необходимо повторно отобразить экран Начальная настройка и внести изменения, выберите параметр Сброс. (см. стр. 28)
- ▶ Если используется кабель HDMI для подключения данного устройства к телевизору Samsung с поддержкой функции Anynet+ (HDMI-CEC), выполните следующее: 1.) Установите для функции Anynet+ (HDMI-CEC) значение Вкл. и на телевизоре, и на самом устройстве; 2.) Задайте на телевизоре язык, поддерживаемый устройством - этот язык будет автоматически выбран устройством как предпочтительный.

Домашний экран



1	Smart Hub. Запуск Smart Hub.С помощью Smart Hub можно получить доступ к YouTube, играм и другим приложениям.
2	AllShare Play. Воспроизведение видео, фотографий или музыки с дисков, устройств USB, компьютеров или мобильных устройств.
3	Функция. Выбор источника входного аудио/ видеосигнала.
4	Настройки. Настройка различных функций в соответствии с предпочтениями.

■ Выбор параметра на домашнем экране

1. Чтобы выбрать параметр на домашнем экране, переместите курсор с помощью кнопок ◀▶, пока не будет выделен необходимый параметр, а затем нажмите кнопку [Enter].

Доступ к экрану Настройки

1. Выберите **Настройки** на домашнем экране и затем нажмите кнопку [Enter]. Отобразится экран Настройки.

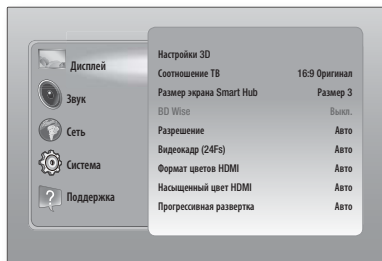

2. Для получения доступа к меню, подменю и параметрам экрана Настройки см. рисунок пульта дистанционного управления ниже.

| ПРИМЕЧАНИЕ |

- ▶ Если оставить устройство в режиме остановки и не использовать его в течение 5 минут, то на экране телевизора появится экранная заставка. Если устройство находится в режиме экранной заставки более 20 минут, питание автоматически отключается.

Кнопки пульта дистанционного управления, используемые для меню Настройки

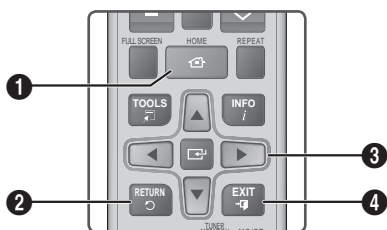

1	Кнопка HOME : нажмите для перехода к домашнему экрану.
2	Кнопка RETURN : возврат к предыдущему меню.
3	Кнопка [Enter] (Ввод) / НАПРАВЛЕНИЕ : <ul style="list-style-type: none"> • Для перемещения курсора или выбора элемента нажмите ▲▼◀▶. • Для активации выбранного элемента или подтверждения настройки нажмите кнопку [Enter].
4	Кнопка EXIT : выход из текущего меню.

| ПРИМЕЧАНИЕ |

- ▶ Кнопку [Enter] на передней панели устройства можно использовать для той же цели, что и кнопку [Enter] на пульте дистанционного управления.

Подробная информация о функциях

Каждая функция меню Настройки, элемент меню и отдельный параметр подробно описывается на экране. Чтобы просмотреть объяснение, используйте кнопки ▲▼◀▶ для выбора функции, элемента меню или параметра. Объяснение обычно отображается в правой части экрана. Краткое описание каждой функции меню Настройки начинается со следующей страницы. Дополнительная информация о некоторых функциях также представлена в приложении данного руководства.

Функции меню Настройки

Дисплей	Настройки 3D	<p>Настройка функций 3D.</p> <p>✓ Режим воспр. 3D Blu-ray: настройка воспроизведения дисков Blu-ray с содержимым 3D в режиме 3D или отмена этой настройки. При переходе к домашнему меню или домашнему меню Smart Hub в режиме 3D произойдет автоматическое переключение в режим 2D.</p> <p>✓ Разм. экрана: выберите размер экрана телевизора, к которому подключено устройство. Устройство автоматически настроит трехмерный вывод для размера экрана телевизора.</p>
	Соотношение ТВ	Позволяет настроить выходной сигнал устройства для размера экрана и формата экрана телевизора. Для получения информации об описании параметров размера экрана см. стр.22, шаг 12.
	Размер экрана Smart Hub	Позволяет выбрать оптимальный размер экрана Smart Hub.
	BD Wise	BD Wise - это новая функция подключения Samsung. Если устройство Samsung подключено к телевизору Samsung с помощью функции BD Wise через разъемы HDMI, и функция BD Wise включена на обоих устройствах, то осуществляется вывод видео с разрешением и частотой кадров диска Blu-ray/DVD.
	Разрешение	Можно установить выходное разрешение видеосигнала HDMI, выбрав значение Авто, 1080p, 1080i, 720p, 576p/480p . Для композитного подключения поддерживается только разрешение 576i/480i . Число указывает на количество строк видео в кадре. Буквы i и p указывают на чересстрочное или прогрессивное сканирование, соответственно. Чем больше строк, тем выше качество.
	Видеокадр (24Fs)	<p>Установка для функции Видеокадр (24Fs) значения Авто позволяет настроить выход HDMI устройства на воспроизведение 24 кадров в секунду для достижения улучшенного качества изображения, если телевизор поддерживает воспроизведение 24 кадров в секунду.</p> <ul style="list-style-type: none"> • Функцию Видеокадр(24Fs) можно использовать только на телевизорах, поддерживающих данную частоту кадров. • Режим Видеокадр можно использовать только при разрешении выходного сигнала HDMI 1080i или 1080p.
	Формат цветов HDMI	Позволяет установить формат цветового пространства для выходного сигнала HDMI в соответствии с типом подключенного устройства (телевизор, монитор и т.д.).
	Насыщенный цвет HDMI	Позволяет настроить устройство на использование функции насыщенного цвета для изображения с выхода HDMI OUT. Эта функция обеспечивает более точную цветопередачу с большей глубиной цвета
	Прогрессивная развертка	Позволяет повысить качество изображения при просмотре дисков DVD.

Звук	Настройка громкогов.	Можно настроить параметры громкоговорителя.
	Эквалайзер	Позволяет настроить параметры эквалайзера вручную.
	Интел. громкость	Позволяет настроить устройство таким образом, чтобы громкость не изменялась при смене сцены или канала.
	Выбор динамика	Позволяет выбрать громкоговорители, которые должны быть активны. Ими могут быть громкоговорители телевизора или домашнего кинотеатра.
	Канал возврата аудио	<p>Позволяет выводить звук с телевизора на громкоговоритель домашнего кинотеатра. Необходимо подключение HDMI и Канал возврата аудио, совместимое с телевизором.</p> <ul style="list-style-type: none"> • Если для Канал возврата аудио установлено значение Вкл., с помощью кабеля HDMI подключите устройство к телевизору. Оптический выход при этом не работает. • Если для Канал возврата аудио установлено значение Авто, с помощью кабеля HDMI подключите устройство к телевизору. ARC (Канал возврата аудио) и оптический выход будут выбраны автоматически.
	Цифровой выход	Установка цифрового выхода в соответствии с типом подключенного AV-ресивера. Для получения дополнительной информации см. таблицу выбора цифрового выхода. (См. стр. 56).
	Упр. динамическим диапазоном	<p>Позволяет применить управление динамическим диапазоном к аудиоформатам Dolby Digital, Dolby Digital Plus и Dolby True HD.</p> <p>✓ Авто: автоматическое управление динамическим диапазоном аудиоформата Dolby TrueHD на основе информации из звуковой дорожки. Возможность включения управления динамическим диапазоном для формата Dolby Digital и Dolby Digital Plus.</p> <p>✓ Выкл.: динамический диапазон без сжатия для прослушивания исходного звука без изменений.</p> <p>✓ Вкл.: включение управления динамическим диапазоном для всех трех форматов Dolby. Увеличение громкости более тихих звуков и уменьшение громкости для громких звуков.</p>
Синхр. звука	Если устройство подключено к цифровому телевизору, можно настроить задержку звука таким образом, чтобы звук синхронизировался с видео. Время задержки можно установить в диапазоне от 0 до 300 миллисекунд.	

Настройка

Сеть	Настройки сети	Подробные сведения о сетевых настройках и функциях сети см. в разделе "Сеть и Интернет" на стр. 29.
	Состояние сети	Проверьте, установлено ли подключение к сети и Интернету.
	Прям. подкл. Wi-Fi	Позволяет подключить устройство, поддерживающее прямое подключение Wi-Fi, к устройству без проводного маршрутизатора, используя одноранговую сеть. Можно использовать устройство для управления устройством.
	Прогр. AP	Позволяет подключить другие типы устройств Wi-Fi к устройству беспроводным способом. Требуется создать ключ безопасности и вводить его на устройствах Wi-Fi, когда будет выполняться их подключение к сети.
	Настройки AllShare	Позволяет внешним устройствам, например смартфонам, подключаться к устройству и обмениваться содержимым или управлять устройством.
	Имя уст-ва	Позволяет назначить идентификационное имя для устройства. Использование данного имени необходимо для идентификации устройства при подключении к нему внешних устройств Wi-Fi (смартфонов, планшетных ПК и т. д.).
	Настройки BD-Live	Разрешение, ограничение или запрет подключения к Интернету для службы BD-Live.

Система	Начальная настройка	Позволяет запустить начальную настройку повторно. Подробнее см. на стр. 21.
	Дисп. устройств	<p>Можно подключить беспроводную клавиатуру или мышь USB к порту USB на боковой панели устройства.</p> <p>✓ Настройки клавиатуры: позволяет настроить беспроводную клавиатуру USB, подключенную к устройству.</p> <p> ПРИМЕЧАНИЕ </p> <ul style="list-style-type: none"> ▶ Можно использовать клавиатуру, только если экран или окно клавиатуры QWERTY, которое появляется в веб-браузере. <p>✓ Настройки мыши: позволяет настроить беспроводную мышь USB, подключенную к устройству. Можно использовать мышь для работы с меню устройства так же, как и для меню компьютера.</p> <ul style="list-style-type: none"> ▪ Чтобы использовать мышь для работы с меню устройства, выполните следующие действия. <ol style="list-style-type: none"> 1. Подключите мышь USB к устройству. 2. Нажмите главную кнопку, выбранную в настройках мыши. Отобразится простое меню. 3. Выберите необходимые параметры. <p> ПРИМЕЧАНИЕ </p> <ul style="list-style-type: none"> ▶ Клавиатура и мышь USB HID могут быть несовместимы с этим устройством (зависит от модели). ▶ Некоторые клавиши клавиатуры HID могут не работать. ▶ Проводные клавиатуры USB не поддерживаются. ▶ Некоторые приложения могут не поддерживаться. ▶ Если беспроводная клавиатура HID не работает из-за помех, переместите ее ближе к устройству.
	Anynet+ (HDMI-CEC)	Anynet+ - это удобная функция для связи с другими устройствами Samsung, поддерживающими функцию Anynet+. Она позволяет управлять этими устройствами с помощью одного пульта дистанционного управления. Для использования этой функции необходимо подключить это устройство к телевизору Samsung, поддерживающему функцию Anynet+, с помощью кабеля HDMI.
	Язык	<p>Можно выбрать язык для экранного меню, меню диска, субтитров и т. д.</p> <ul style="list-style-type: none"> • Язык, выбранный для меню диска, звуковой дорожки диска или субтитров, будет отображаться, если он поддерживается диском.

Настройка

	Защита	<p>PIN-код по умолчанию: 0000. Введите PIN-код по умолчанию для доступа к функции безопасности при отсутствии собственного пароля.</p> <p>✓ Родит. ограничения BD: предотвращение воспроизведения дисков Blu-ray, если значение возрастного ограничения равно или превышает заданное значение, пока не будет введен PIN-код.</p> <p>✓ Родит. ограничения DVD: предотвращение воспроизведения дисков DVD, если значение ограничения превышает заданное значение, пока не будет введен PIN-код.</p> <p>✓ Изменение PIN: изменение 4-значного PIN-кода, используемого для доступа к функциям безопасности.</p> <ul style="list-style-type: none">▪ Если вы забыли PIN-код, выполните следующие действия. <ol style="list-style-type: none">1. Извлеките диск или устройство хранения USB.2. Нажмите и удерживайте кнопку  на передней панели устройства в течение пяти или более секунд. Все параметры будут сброшены до заводских настроек. <p> ПРИМЕЧАНИЕ </p> <ul style="list-style-type: none">▶ При восстановлении заводских настроек все сохраненные данные пользователя будут удалены.
	Общие	<p>Можно указать яркость дисплея и часовой пояс.</p> <p>✓ Индикатор: позволяет изменить яркость передней панели.</p> <p>✓ Часовой пояс: можно указать часовой пояс для конкретной области.</p> <p>✓ Прозрачность меню: настройка прозрачности меню.</p>
	Видео по запросу DivX®	<p>Просмотр регистрационных кодов DivX® VOD для приобретения и воспроизведения содержимого DivX® VOD.</p>
Поддержка	Обновление ПО	<p>Для получения дополнительной информации о функции обновления ПО см. раздел "Обновление ПО" на стр. 33.</p>
	Обращение в Samsung	<p>Предоставление контактной информации для справки по устройству.</p>
	Удаленное управление	<p>Если функция включена, агенты операторского центра Samsung могут удаленно диагностировать и устранять проблемы с устройством. Необходимо активное подключение к Интернету. Услуга удаленного управления может быть недоступна в некоторых странах.</p>
	Сброс	<p>Восстановление всех настроек, кроме настроек сети и Smart Hub, до заводских настроек по умолчанию. Пароль безопасности по умолчанию: 0000.</p>



Сеть и Интернет

При подключении этого устройства к сети можно использовать сетевые приложения и функции, такие как Smart Hub и BD-LIVE, и обновлять программное обеспечение устройства посредством сетевого соединения. Для получения дополнительной информации о доступе и использовании интернет-служб см. главу "Сетевые службы" данного руководства на стр. 49~51. Инструкции по настройке сетевого соединения перечислены ниже.

Настройка сетевого соединения

Перед началом настройки узнайте у своего поставщика услуг Интернета, какой у вас IP-адрес: статический или динамический. Если адрес динамический и используется проводное или беспроводное соединение, рекомендуется использовать процедуры автоматической настройки, описанные ниже. При использовании проводной сети подключите устройство к маршрутизатору с помощью кабеля ЛВС перед началом процедуры настройки. При использовании беспроводной сети отключите проводное сетевое соединение перед началом.

Для начала настройки сетевого соединения выполните следующие действия.

1. На домашнем экране выберите **Настройки**, затем нажмите кнопку .
2. Выберите **Сеть**, затем нажмите кнопку .
3. Выберите **Настройки сети**, затем нажмите кнопку .
4. Перейдите к инструкциям по настройке проводных сетей, указанных ниже, или к инструкциям по настройке беспроводных сетей, указанных на стр. 30.

Проводная сеть

□ Проводная - Автоматически

После выполнения шагов 1-3, указанных выше:

1. Выберите **Пуск** на экране Настройки сети, затем нажмите кнопку . Устройство обнаружит проводное соединение, проверит сетевое соединение и подключится к сети.





□ Проводная - Вручную

Если IP-адрес статический или функция автоматического выполнения не работает, необходимо задать значения экрана Настройки сети вручную.

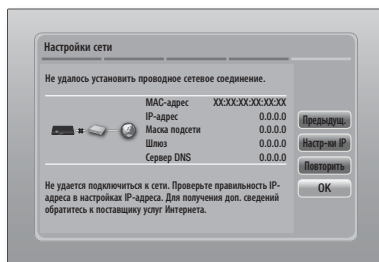
После выполнения шагов 1-3, указанных выше:

1. Выберите **Пуск** на экране Настройки сети, затем нажмите кнопку . Появится экран Состояние сети. Устройство выполнило попытку подключения к сети, но произошел сбой.



2. В правой части экрана выберите **Настр-ки IP**, затем нажмите кнопку . Отобразится экран Настр-ки IP.
3. Выберите поле **Режим IP**, затем задайте для него значение **Ручной**.
4. Для ввода данных сети используйте номерные кнопки на пульте дистанционного управления. Для перемещения между полями для ввода данных используйте кнопки     на пульте дистанционного управления.

| ПРИМЕЧАНИЕ |

- ▶ Эти данные можно получить у поставщика услуг Интернета. Эти данные также доступны на большинстве компьютеров с операционной системой Windows. Инструкции см. в разделе "Получение данных о сетевых настройках" на этой странице.
5. По завершении выберите **ОК**, затем нажмите кнопку . После проверки сетевого соединения устройство снова подключится к сети.

<Получение данных о сетевых настройках>

На большинстве компьютеров с операционной системой Windows можно просмотреть значения параметров сети. Для просмотра значений параметров сети выполните следующие действия.

- Windows XP

1. Щелкните правой кнопкой мыши значок сети в правой нижней части рабочего стола Windows.

Настройка

2. Во всплывающем меню выберите пункт Состояние.
3. В отобразившемся диалоговом окне выберите вкладку Поддержка.
4. На вкладке Поддержка нажмите кнопку Сведения.
5. Отобразятся параметры сети.

• Windows 7

1. Щелкните значок сети в правой нижней части рабочего стола Windows.
2. Во всплывающем меню выберите пункт Центр управления сетями и общим доступом.
3. В отобразившемся диалоговом окне выберите Подключение по локальной сети или Беспроводное сетевое соединение в зависимости от типа используемого сетевого соединения.
4. На вкладке Поддержка нажмите кнопку Сведения. Отобразятся параметры сети.

| ПРИМЕЧАНИЕ |

- ▶ Вышеуказанная информация может различаться в зависимости от версии Windows.

Беспроводная сеть

Подключение к беспроводной сети можно настроить тремя способами.

- Беспроводная автоматически
- Беспроводная вручную
- WPS(PBC)



При настройке подключения к беспроводной сети все беспроводные и проводные сетевые устройства, которые в настоящий момент подключены к устройству, будут отключены.

□ Беспроводная (общая) - Автоматически

После выполнения шагов 1-3, описанных в разделе "Настройка сетевого соединения" на стр. 29.

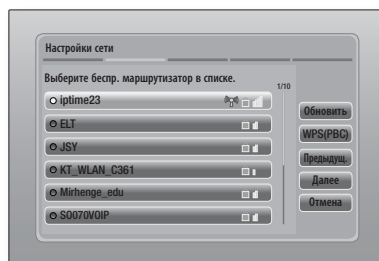
1. Выберите **Пуск** на экране Настройки сети, затем нажмите кнопку . Устройство выполнит поиск, а затем отобразит список доступных сетей.



2. Выберите нужную сеть, затем нажмите кнопку .
3. Выберите **Далее**, затем снова нажмите кнопку .
4. На экране Защита введите код безопасности или парольную фразу своей сети. Цифры следует вводить с помощью номерных кнопок пульта дистанционного управления. Буквы следует вводить, выбирая их с помощью кнопок со стрелками, а затем нажимая кнопку .
5. Затем в правой части экрана выберите **Далее**. После проверки сетевого соединения устройство снова подключится к сети.



| ПРИМЕЧАНИЕ |







- ▶ Код безопасности или парольную фразу можно найти в одном из окон установки, которые использовались для настройки маршрутизатора или модема.

□ Беспроводная (общая) - Вручную

Если IP-адрес статический или функция автоматического выполнения не работает, необходимо задать значения экрана Настройки сети вручную.

После выполнения шагов 1-3, описанных в разделе "Настройка сетевого соединения" на стр. 29.

1. Выберите **Пуск** на экране Настройки сети, затем нажмите кнопку . Устройство выполнит поиск, а затем отобразит список доступных сетей.
2. Выберите нужную сеть или **Добавить сеть**, затем нажмите кнопку .
3. Выберите **Далее**, затем снова нажмите кнопку .

4. Если выбрано **Добавить сеть**, введите имя беспроводного маршрутизатора для подключения. Цифры следует вводить с помощью номерных кнопок пульта дистанционного управления. Буквы следует вводить, выбирая их с помощью кнопку ▲▼◀▶, а затем нажимая кнопку . Выберите **Далее**, затем снова нажмите кнопку . Можно выбрать тип безопасности, а затем **Далее** и снова нажать кнопку .
5. На экране Защита введите код безопасности или парольную фразу своей сети. Цифры следует вводить с помощью номерных кнопок пульта дистанционного управления. Буквы следует вводить, выбирая их с помощью кнопку ▲▼◀▶, а затем нажимая кнопку .
6. Затем в правой части экрана выберите **Далее** и нажмите кнопку .
7. Появится экран Состояние сети. Устройство выполнило попытку подключения к сети, но произошел сбой.
8. В правой части экрана выберите **Настр-ки IP**, затем нажмите кнопку . Отобразится экран Настр-ки IP.
9. Выберите **Режим IP**, затем задайте для него значение **Ручной**.
10. Для ввода данных сети используйте номерные кнопки на пульте дистанционного управления. Для перемещения между полями для ввода данных используйте кнопки ▲▼◀▶ на пульте дистанционного управления.

| ПРИМЕЧАНИЕ |

- ▶ Эти данные можно получить у поставщика услуг Интернета. Эти данные также доступны на большинстве компьютеров с операционной системой Windows. Инструкции см. в разделе "Получение данных о сетевых настройках" на стр. 29.
11. По завершении выберите **ОК**, затем нажмите кнопку . Появится экран Состояние сети. После проверки сетевого соединения устройство снова подключится к сети. По завершении выберите **ОК**, затем нажмите кнопку .

□ WPS(PBC)

Одним из самых простых способов настройки беспроводного сетевого соединения является использование функции WPS (PBC). Если на беспроводном маршрутизаторе имеется кнопка WPS (PBC), выполните следующие действия.

После выполнения шагов 1-3, описанных в разделе "Настройка сетевого соединения" на стр. 29.

1. Выберите **Пуск** на экране Настройки сети, затем нажмите кнопку .

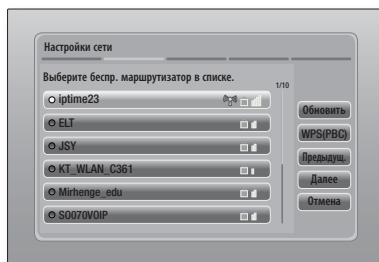

2. Выберите **WPS(PBC)**, затем нажмите кнопку .
3. Нажмите кнопку **WPS(PBC)** на маршрутизаторе и удерживайте ее в течение двух минут. Устройство автоматически получит все значения параметров, которые требуются для подключения к сети. Появится экран Состояние сети. После проверки сетевого соединения устройство будет подключено к сети.

Прям. подкл. Wi-Fi

С помощью функции Прям. подкл. Wi-Fi можно подключать устройства, поддерживающие прямое подключение Wi-Fi, к устройству и друг к другу без проводного маршрутизатора, используя одноранговую сеть.

1. Включите устройство, поддерживающее прямое подключение Wi-Fi, и активируйте функцию Прям. подкл. Wi-Fi.
2. На домашнем экране выберите **Настройки**, затем нажмите кнопку .
3. Выберите **Сеть**, затем нажмите кнопку .
4. Выберите **Прям. подкл. Wi-Fi**, затем нажмите кнопку . Отобразится список устройств, поддерживающих прямое подключение Wi-Fi.

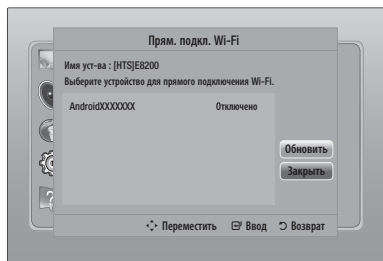



5. Подключение Wi-Fi можно выполнить тремя способами.
 - С помощью устройства Wi-Fi.
 - С помощью устройства с функцией PBC.
 - С помощью устройства, использующего PIN-код.

Каждый из способов описан ниже.

С помощью устройства Wi-Fi

1. Следуйте процедуре подключения одного устройства Wi-Fi к другому устройству, поддерживающему прямое подключение Wi-Fi. Инструкции см. в руководстве пользователя устройства.
2. По завершении процедуры на экране телевизора появится всплывающее окно с сообщением о том, что запрошено подключение устройства, поддерживающего прямое подключение Wi-Fi. Выберите **ОК** и нажмите кнопку .
3. Появится всплывающее окно Происходит соединение, затем - всплывающее окно Подключено. Когда оно закроется, на экране прямого подключения Wi-Fi устройство отобразится как подключенное.

С помощью устройства с функцией PBC

1. Выберите устройство, поддерживающее прямое подключение Wi-Fi, которое требуется подключить к этому устройству, затем нажмите кнопку . Появится всплывающее окно PBC/PIN.
2. Выберите **PBC**, затем нажмите кнопку . Появится всплывающее окно PBC.
3. На устройстве с поддержкой прямого подключения Wi-Fi нажмите кнопку **PBC** и удерживайте ее нажатой в течение 2 минут.
4. Появится всплывающее окно Происходит соединение, затем - всплывающее окно Подключено. Когда оно закроется, на экране прямого подключения Wi-Fi устройство отобразится как подключенное.

С помощью устройства, использующего PIN-код

1. Выберите устройство, поддерживающее прямое подключение Wi-Fi, которое требуется подключить к этому устройству, затем нажмите кнопку . Появится всплывающее окно PBC/PIN.

2. Выберите **PIN**, затем нажмите кнопку . Появится всплывающее окно PIN.
3. Запомните PIN-код во всплывающем окне, а затем введите в соответствующем поле на экране устройства с поддержкой прямого подключения Wi-Fi, которое требуется подключить.
4. Появится всплывающее окно Происходит соединение, затем - всплывающее окно Подключено. Когда оно закроется, на экране прямого подключения Wi-Fi устройство отобразится как подключенное.





| ПРИМЕЧАНИЕ |

- ▶ При использовании функции Прям. подкл. Wi-Fi все проводные и беспроводные сетевые подключения будут отключены.





Прогр. AP

С помощью функции Прогр. AP можно подключать другие устройства Wi-Fi к сети через устройство, а также обеспечивать доступ этих устройств к Интернету.

Требуется создать ключ безопасности и вводить его на устройствах Wi-Fi, когда будет выполняться их подключение к сети.

1. На домашнем экране выберите **Настройки**, затем нажмите кнопку .
2. Выберите **Сеть**, затем нажмите кнопку .
3. Выберите **Прогр. AP**, затем нажмите кнопку .
4. Выберите **Вкл.** или **Выкл.**, затем нажмите кнопку .





< Установка ключа безопасности для функции Прогр. AP >

1. На экране Прогр. AP выберите **Ключ безопасности**, затем нажмите кнопку . Появится экран Ключ безопасности.
2. На экране Ключ безопасности введите ключ безопасности. Цифры следует вводить с помощью номерных кнопок пульта дистанционного управления. Буквы следует вводить, выбирая их с помощью кнопок , а затем нажимая кнопку .
3. По завершении с помощью кнопок  выберите **ГОТОВО** в нижней части экрана, затем нажмите кнопку .

Если подключение устройства Wi-Fi выполняется в соответствии с процедурой подключения для этого устройства, в соответствующем поле следует ввести созданный ключ безопасности.

Настройки AllShare

На экране Настройки AllShare отображается список подключенных сетевых устройств AllShare и их IP-адресов. На этом экране можно активировать доступ устройства к устройству, отменить этот доступ или удалить устройство из списка AllShare.





1. На домашнем экране выберите **Настройки**, затем нажмите кнопку .
2. Выберите **Сеть**, затем нажмите кнопку .
3. Выберите **Настройки AllShare**, затем нажмите кнопку .
4. Выберите устройство, затем нажмите кнопку . Появится всплывающее окно Настройки AllShare.
5. Выберите **Разр.**, **Запрет.** или **Удалить** из списка, затем нажмите кнопку .

На экране Настройки AllShare устройств отображаются только в том случае, если для устройств AllShare задано сетевое подключение. Для получения дополнительной информации о сетевых устройствах AllShare см. стр. 35–36.

Обновление ПО

С помощью меню Обновление ПО можно обновлять программное обеспечение устройства для повышения его производительности или получения дополнительных услуг.

- Во время процедуры обновления запрещается включать или выключать устройство вручную.

1. На главном меню выберите **Настройки**, затем нажмите кнопку .
2. Выберите **Поддержка**, затем нажмите кнопку .
3. Выберите **Обновление ПО**, затем нажмите кнопку .
4. Выберите один из следующих методов.
 - **В сети**
 - **По USB**
 - **С диска**
 - **С загр. файла**
 - **Обновление в реж. ожидан.**
5. Нажмите кнопку . Указания для каждого метода появятся ниже.

| ПРИМЕЧАНИЕ |

- ▶ Обновление будет завершено, когда устройство выключится и затем автоматически включится.
- ▶ Компания Samsung Electronics не несет ответственности за неисправности устройства, вызванные нестабильностью Интернет-соединения или небрежностью пользователя во время процедуры обновления.
- ▶ Если необходимо отменить обновление во время его загрузки, нажмите кнопку .

В сети

Для использования функции В сети устройство должно быть подключено к Интернету.

1. Выберите **В сети** и нажмите кнопку . Появится сообщение о подключении к серверу.
2. При наличии доступного обновления отобразится всплывающее окно загрузки со строкой состояния, и начнется загрузка обновления.
3. После завершения загрузки появится окно запроса на обновление с тремя параметрами: **Обновить сейчас**, **Обновить позднее** или **Не обновлять**.
4. При выборе параметра **Обновить сейчас** устройство выполнит обновление программного обеспечения, а затем автоматически перезапустится.
5. Если в течение одной минуты не выбрать параметр или выбрать параметр **Обновить позднее**, устройство сохранит новое обновление для программного обеспечения. Обновление программного обеспечения можно выполнить позже с помощью функции **С загр. файла**.
6. При выборе параметра **Не обновлять** обновление будет отменено.

По USB

1. Посетите веб-сайт www.samsung.com.
2. Выберите пункт **SUPPORT** в правой верхней части страницы.
3. В поле поиска введите номер модели продукта, затем нажмите **Find Product**.
4. В центре страницы, под заголовком "Загрузки", выберите **Get downloads**.
5. В центре страницы выберите **Firmware**.
6. В правой части страницы, в столбце "Файл", щелкните значок **ZIP**.
7. В появившемся всплывающем окне щелкните **OK**, чтобы загрузить и сохранить файл микропрограммы на своем компьютере.
8. Разархивируйте zip-архив. Вы должны получить одну папку, имя которой совпадает с именем zip-файла.

9. Скопируйте папку на флеш-диск USB.
10. Убедитесь, что в устройство не вставлен диск, и вставьте флеш-диск USB в порт USB устройства.
11. В меню устройства выберите **Настройки** > **Поддержка** > **Обновление ПО**.
12. Выберите **По USB**.

| ПРИМЕЧАНИЕ |

- ▶ Обновление программного обеспечения с помощью гнезда хоста USB должно выполняться только при отсутствии диска в устройстве.
- ▶ По завершении обновления проверьте сведения о программном обеспечении в меню **Обновление ПО**.
- ▶ Не выключайте устройство во время обновления программного обеспечения. Это может привести к неисправности устройства.
- ▶ Обновление ПО с помощью гнезда хоста USB должно выполняться только с использованием накопителя USB.

С диска

1. Посетите веб-сайт www.samsung.com.
2. Выберите пункт **SUPPORT** в правой верхней части страницы.
3. В поле поиска введите номер модели продукта, затем нажмите **Find Product**.
4. В центре страницы, под заголовком "Загрузки", выберите **Get downloads**.
5. В центре страницы выберите **Firmware**.
6. В правой части страницы, в столбце "Файл", щелкните значок **ZIP**.
7. В появившемся всплывающем окне щелкните **ОК**, чтобы загрузить и сохранить файл микропрограммы на своем компьютере.
8. Разархивируйте zip-архив. В нем должен содержаться один файл с расширением .RUF.
9. Запишите файл RUF на диск. Рекомендуется использовать диски CD-R или DVD-R.
10. Закройте сессии диска, прежде чем извлечь его из компьютера.
11. Вставьте диск в устройство.
12. В меню устройства выберите **Настройки** > **Поддержка** > **Обновление ПО**.
13. Выберите **С диска**.

| ПРИМЕЧАНИЕ |

- ▶ По завершении обновления системы проверьте сведения о программном обеспечении в меню **Обновление ПО**.
- ▶ Не выключайте устройство во время обновления программного обеспечения. Это может стать причиной неисправности устройства.

С загр. файла

Параметр С загр. файла позволяет выполнять обновление с использованием файла, который был загружен ранее, но который пользователь решил не устанавливать сразу после загрузки.

1. Если обновление программного обеспечения уже загружено, справа от параметра С загр. файла будет отображаться номер версии программного обеспечения.
2. Выберите **С загр. файла**, затем нажмите кнопку .
3. Отобразится сообщение с запросом на обновление. Выберите **Да**. Начнется процесс обновления.
4. Когда обновление будет завершено, устройство автоматически выключится, а затем снова включится.

| ПРИМЕЧАНИЕ |

- ▶ По завершении обновления системы проверьте сведения о программном обеспечении в меню **Обновление ПО**.
- ▶ Не выключайте устройство во время обновления программного обеспечения. Это может привести к неисправности устройства.

Обновление в реж. ожидан.

Можно настроить функцию Обновление в реж. ожидан., чтобы устройство загружало новое обновление программного обеспечения, находясь в режиме ожидания. В режиме ожидания устройство выключено, но подключение к Интернету активно. Это позволяет автоматически загружать обновления программного обеспечения, даже когда устройство не используется.

1. С помощью кнопок **▲▼** выберите **Обновление в реж. ожидан.**, затем нажмите кнопку .
2. Выберите значение **Вкл.** или **Выкл.**. Если выбрано значение **Вкл.**, устройство будет автоматически загружать новое обновление, находясь в режиме ожидания при выключенном питании. При загрузке нового обновления после включения устройства на его экране появится запрос на установку данного обновления.

| ПРИМЕЧАНИЕ |

- ▶ Для использования функции Обновление в реж. ожидан. устройство должно быть подключено к Интернету.
- ▶ Если данная функция недоступна, для ее использования необходимо обновить программное обеспечение до последней версии.

Функция Media Play

Устройство Blu-ray позволяет воспроизводить содержимое дисков и USB, а также содержимое, сохраненное на компьютере, на мобильном телефоне, совместимом с DLNA или в сетевом устройстве хранения с использованием функции AllShare Play. Для получения дополнительной информации о функции AllShare Play см. стр. 38.

Экран AllShare Play

Чтобы получить доступ к экрану AllShare Play, выберите значок AllShare Play на основном экране, затем нажмите кнопку .

Использование экрана AllShare Play



При появлении экрана AllShare Play отображается Мой сп. и в левой части экрана список типов содержимого - видео, фотографий и музыки. Справа по умолчанию отображается содержимое Мой сп.: список недавно воспроизводимых или просматриваемых файлов, список самых последних просматриваемых или прослушиваемых файлов и самые новые файлы из папки Спис.вос.. Если вы никогда не воспроизводили или не просматривали какие-либо файлы или не создавали Спис.вос., тогда данная область будет пуста.



| ПРИМЕЧАНИЕ |

- ▶ Видео файлы для воспроизведения через DLNA отображаются в списке Мой список только при наличии подключения по сети.
- ▶ Содержимое дисков Blu-ray/DVD/CD в списке Мой сп. не отображается.



□ Воспроизведение файлов Мой сп.

Для воспроизведения отображаемых файлов Мой сп. необходимо иметь источник файлов, подключенных или вставленных в устройство. Например, если недавно воспроизведенные фотографии Мой сп. находились на диске DVD, необходимо вставить этот диск в устройство, чтобы просмотреть их.

Для воспроизведения или просмотра файлов Мой сп. выполните одно из следующих действий, описанных ниже.

- С помощью кнопок ◀▶ выберите файл, который требуется просмотреть или воспроизвести, а затем нажмите кнопку . Для просмотра или воспроизведения другого файла нажмите кнопку RETURN (↵) и повторите процедуру, описанную выше.
- С помощью кнопок ◀▶ выберите файл, нажмите кнопку TOOLS для отображения меню Сервис, выберите **Воспр.**, затем нажмите кнопку . Для просмотра или воспроизведения другого файла нажмите кнопку RETURN (↵) и повторите процедуру, описанную выше.

□ Воспроизведение видео, фотографий или музыки

1. Убедитесь, что носитель с содержимым, который необходимо воспроизвести или просмотреть, подключен или вставлен в устройство.
2. С помощью кнопок ▲▼ выберите **Видео, Фотографии**, или **Музыка**, затем нажмите кнопку . С правой стороны экрана выделен первый выбранный источник.
3. С помощью кнопок ▲▼ выберите источник содержимого, затем нажмите кнопку .

| ПРИМЕЧАНИЕ |

- ▶ Источники для каждого типа содержимого могут различаться.

4. Для управления воспроизведением видео, фотографий или музыки необходимо ознакомиться со следующей информацией.
 - Управление воспроизведением видео на стр. 40
 - Управление воспроизведением музыки на стр. 42.
 - Воспроизведение фотографий и Использование меню Сервис при выделении файла на стр. 45~47.

| ПРИМЕЧАНИЕ |

- ▶ В зависимости от того, каким образом и когда вы подсоединяете содержимое источника и тип содержимого к устройству, устройство может отобразить несколько экранов, чтобы начать воспроизведение. Для альтернативных способов воспроизведения необходимо ознакомиться со следующей информацией.
 - Воспроизведение файлов на накопителе USB на стр. 36.
 - Воспроизведение коммерческих видео-дисков на стр. 37.
 - Воспроизведение коммерческих аудио-дисков на стр. 37.
 - Воспроизведение диска с содержимым, записанным пользователем на стр. 38.

Функция Media Play

Воспроизведение файлов на накопителе USB

Можно воспроизводить файлы мультимедиа, сохраненные на подключенном устройстве USB.

1. Подключите накопитель USB, когда устройство выключено.
2. Включите устройство. Когда отобразится основной экран выберите **AllShare Play** > **Видео**, **Фотографии** или **Музыка** > **Подкл. устройство**, затем нажмите кнопку .



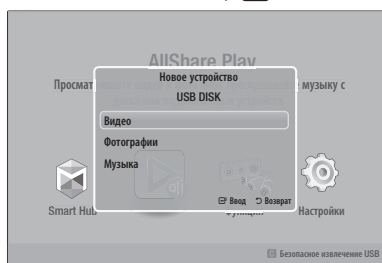

ИЛИ

- 1⁻¹. Подключите накопитель USB, когда устройство включено.
- 2⁻¹. Когда появится экран, изображенный на рисунке ниже, с помощью кнопок **▲▼** выберите тип содержимого, который требуется просмотреть или воспроизвести, а затем нажмите кнопку .



| ПРИМЕЧАНИЕ |

- ▶ Даже если на устройстве могут отображаться доступные папки, оно будет отображать файлы только того типа, который был выбран в шаге 2 или 2-1. Например, если были выбраны музыкальные файлы, будут отображаться только музыкальные файлы. Выбранное значение можно изменить с помощью AllShare Play.
- 3. Отобразится выбранный тип содержимого на подключенном устройстве. Отобразятся папки, отдельные файлы или и то, и другое, что зависит от способа организации содержимого.
- 4. С помощью кнопок **▲▼◀▶** на пульте дистанционного управления выберите необходимое содержимое. Чтобы открыть папку, выберите ее и нажмите кнопку . Чтобы открыть файл, выберите его и нажмите кнопку .
- 5. Чтобы выйти из папки или вернуться к основному экрану, нажмите кнопку **RETURN** ().

| ПРИМЕЧАНИЕ |

- ▶ Во избежание повреждения данных, хранящихся на устройстве USB, следует выполнить его безопасное отключение (активировать функцию "Безопасное извлечение USB"). Нажмите кнопку **HOME**, чтобы перейти на начальный экран, нажмите кнопку **ЖЕЛТУЮ (C)**, затем нажмите кнопку .
- ▶ Если во время воспроизведения файлов с накопителя USB вставить диск, режим накопителя автоматически изменится на режим BD/DVD или CD.

Экран Функция

На экране Функция можно выбрать источник аудио и/или видеосигнала для просмотра или прослушивания.

| ПРИМЕЧАНИЕ |

- ▶ Для изменения источников можно также использовать кнопку Функция в правом верхнем углу пульта дистанционного управления.

Чтобы получить доступ к экрану Функция, выберите значок Функция на основном экране, затем нажмите кнопку .

Параметры на экране Функция

С помощью кнопок ▲▼ выберите параметр, а затем нажмите кнопку .

Цифр. вход	Выберите для прослушивания цифрового аудиосистемного источника, подключенного к цифровому аудиовходу.
AUX	Выберите для прослушивания аудио с аналогового аудиосистемного источника, подключенного к аудиовходу.
HDMI IN 1	Выберите для просмотра видео с устройства, подключенного к ВХОД HDMI 1.
HDMI IN 2	Выберите для просмотра видео с устройства, подключенного к ВХОД HDMI 2.
Тюнер	Выберите для прослушивания FM-радио.
Bluetooth	Выберите для прослушивания музыки на устройстве Bluetooth.

Воспроизведение коммерческих видео-дисков

1. Вставьте диск в слот для дисков этикеткой вверх. Воспроизведение начнется автоматически. Если воспроизведение не начинается автоматически, нажмите кнопку  на пульте дистанционного управления или выберите параметр AllShare Play на основном экране и нажмите кнопку . См. раздел "Воспроизведение видео, фотографий или музыки" на стр. 35.





Воспроизведение коммерческих аудио-дисков

1. Вставьте предварительно записанный коммерческий аудио-диск в слот для дисков этикеткой вперед. Появится экран музыки AllShare Play со списком всех дорожек. Воспроизведение первой дорожки начнется автоматически.



2. Для воспроизведения определенной дорожки выберите ее с помощью кнопок ▲▼ на пульте дистанционного управления, затем нажмите кнопку .

□ Элементы управления экрана Музыка

	Пауза при воспроизведении дорожки.
	Воспроизведение дорожки.
	Повторное воспроизведение одной или всех дорожек.
	Воспроизведение дорожек в случайной последовательности.
	Отображение эквалайзера.
	Настройка эквалайзера вручную. (Только, если режим эквалайзера включен.)

| ПРИМЕЧАНИЕ |

- ▶ Элементы управления экрана Музыка доступны только во время воспроизведения дорожки.
- ▶ Одновременно все элементы управления не отображаются.
- ▶ Дополнительные сведения о воспроизведении музыкальных файлов см. в разделе "Управление воспроизведением музыки" на стр. 42.





Функция Media Play

Воспроизведение диска с содержимым, записанным пользователем

Этот проигрыватель может воспроизводить файлы мультимедиа, записанные на дисках DVD или компакт-дисках.

1. Вставьте диск, записанный пользователем, в слот для дисков этикеткой вперед. Появится всплывающее окно Устройство подключено.
2. С помощью кнопок ▲▼ выберите тип содержимого, которое необходимо просмотреть или воспроизвести, - Видео, Фотографии или Музыка, затем нажмите кнопку .

| ПРИМЕЧАНИЕ |

- ▶ Несмотря на то, что устройство может отображать папки любых типов содержимого, отобразятся файлы только того типа, который был выбран в шаге 2. Например, если были выбраны музыкальные файлы, будут отображаться только музыкальные файлы. Выбранное значение можно изменить с помощью AllShare Play.
3. С помощью кнопок ▲▼◀▶ выберите папку, содержащую файлы того типа, который был выбран в шаге 2, затем нажмите кнопку .
 4. Если выбран тип **Музыка**, появится экран музыки AllShare Play со списком музыкальных файлов, хранящихся на диске. С помощью кнопок ▲▼ выберите файл, который необходимо воспроизвести, и нажмите кнопку .
 5. Если выбран тип **Фотографии**, появится экран фотографий AllShare Play со списком фотографий, хранящихся на диске. С помощью кнопок ▲▼◀▶ выберите фотографию, которую необходимо просмотреть, а затем нажмите кнопку .
 6. Если выбран тип **Видео**, появится экран видео AllShare Play со списком видеофайлов, хранящихся на диске. С помощью кнопок ▲▼◀▶ выберите видео, которое необходимо просмотреть, а затем нажмите кнопку .

| ПРИМЕЧАНИЕ |

- ▶ Для папок Музыка и Видео можно также нажать кнопку **TOOLS** на пульте дистанционного управления, а затем выбрать папку воспроизведения, чтобы автоматически воспроизвести или просмотреть все файлы в папке. Прежде чем нажимать кнопку **TOOLS**, выберите папку.
- ▶ Дополнительные сведения о воспроизведении музыкальных файлов см. в разделе "Управление воспроизведением музыки" на стр. 42.

- ▶ Дополнительные сведения о воспроизведении фотографий см. в разделе "Воспроизведение фотографий и использование меню Сервис при выделении файла" на стр. 45~47.
- ▶ Дополнительные сведения о воспроизведении видео см. в разделе "Управление воспроизведением видео" на стр. 40.

Использование сетевой функции AllShare

AllShare позволяет с помощью беспроводного сетевого подключения устройства воспроизводить видео, фотографии или музыкальные файлы, сохраненные на компьютере или устройстве, совместимом с DLNA.

Загрузка программного обеспечения AllShare

Для использования AllShare на компьютере или устройстве DLNA на компьютере необходимо установить программное обеспечение AllShare. Загрузить программное обеспечение для компьютера и получить подробные инструкции по использованию AllShare можно с веб-сайта Samsung.com.

1. Посетите веб-сайт www.samsung.com.
2. Выберите пункт Support в верхней части страницы.
3. На странице Support введите номер модели устройства в поле Номер модели.
4. На открывшейся странице щелкните элемент Get downloads в меню Downloads. Появится страница центра загрузок.
5. На странице центра загрузок перейдите на вкладку программного обеспечения.
6. На вкладке программного обеспечения щелкните значок файла справа от строки AllShare.
7. В появившемся всплывающем окне выберите Сохранить файл.
8. Найдите файл установки AllShare на диске, затем дважды щелкните файл.
9. В появившемся всплывающем окне щелкните Run, затем следуйте инструкциям на экране.

Загрузите руководство по установке/эксплуатации AllShare с этой же вкладки программного обеспечения, щелкнув символ соответствующего файла PDF в столбце Файл справа. Загрузится и откроется файл в формате PDF. Файл можно просмотреть и/или сохранить.

Воспроизведение содержимого, сохраненного на компьютере или устройстве DLNA, на устройстве

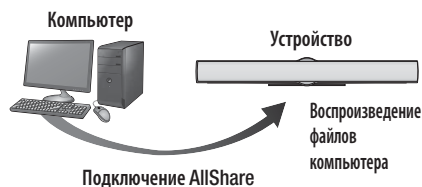

1. Подключите устройство, компьютер и/или сотовый телефон, совместимый с DLNA, к одной и той же беспроводной сети.
2. Чтобы настроить устройства и файлы для воспроизведения или просмотра, следуйте инструкциям руководства по установке/эксплуатации AllShare.
3. Выберите **AllShare Play** на домашнем экране устройства, а затем нажмите . Появится экран **AllShare Play**.
4. Выберите подключенное устройство, совместимое с DLNA, или компьютер, затем нажмите кнопку . Появится экран со списком всех доступных файлов.
5. Выберите файл, который требуется воспроизвести или просмотреть, затем нажмите кнопку .

Управление воспроизведением содержимого, сохраненного на компьютере, с помощью смартфона



(доступно только на телефонах Samsung, поддерживающих функцию AllShare.)

1. Подключите устройство, компьютер и сотовый телефон, совместимый с DLNA, к одной и той же беспроводной сети.
2. Чтобы настроить устройства и файлы для воспроизведения или просмотра, следуйте инструкциям руководства по установке/эксплуатации AllShare.
3. Используя программное обеспечение AllShare, на компьютере проверьте, подключен ли телефон.
4. На экране телефона выберите файл, который требуется просмотреть или воспроизвести, затем в качестве устройства для воспроизведения выберите устройство дисков Blu-ray.
5. С помощью кнопок телефона запустите воспроизведение.

Функция Media Play

Управление воспроизведением видео

Можно управлять воспроизведением видеофайлов, сохраненных на дисках Blu-ray, DVD и CD и на накопителе USB. Некоторые функции, описанные в данном руководстве, могут быть недоступны (зависит от типа диска).

Кнопки пульта дистанционного управления, используемые для воспроизведения видео

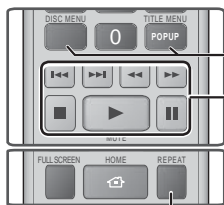

Использование меню диска, меню заголовков, всплывающего меню и списка сюжетов

DISC MENU	Во время воспроизведения нажмите эту кнопку, чтобы отобразить Меню диска.
TITLE MENU	Во время воспроизведения нажмите эту кнопку, чтобы отобразить Меню фильма. • Если на диске имеется список воспроизведения, нажмите ЗЕЛЕНУЮ (В) для перехода к этому списку.
POPUP MENU	Во время воспроизведения нажмите эту кнопку, чтобы отобразить Всплывающее меню.
DISC MENU или TITLE MENU	Во время воспроизведения нажмите эту кнопку, чтобы отобразить список сюжетов.

Повторное воспроизведение

Повторное воспроизведение фильма или части	<ol style="list-style-type: none"> Во время воспроизведения нажмите кнопку REPEAT на пульте дистанционного управления. С помощью кнопок ▲▼ выберите Часть, Все или Фильм, затем нажмите кнопку OK. <p> ПРИМЕЧАНИЕ </p> <ul style="list-style-type: none"> На экране может одновременно не отображаться Часть или Фильм. Продолжайте нажимать кнопки ▲▼ до тех пор, пока выбранный параметр не окажется в синем поле. <ol style="list-style-type: none"> Для возврата к обычному режиму воспроизведения нажмите кнопку REPEAT еще раз, кнопки ▲▼, чтобы выбрать Выкл., а затем нажмите кнопку OK.
--	---

Кнопки, связанные с воспроизведением





В режиме поиска, замедленного и покадрового воспроизведения воспроизведение звука невозможно.

	Запуск воспроизведения.
	Остановка воспроизведения.
	Приостановка воспроизведения.
Быстрое воспроизведение	Во время воспроизведения нажмите кнопку ◀◀ или ▶▶ . При каждом нажатии кнопки ◀◀ или ▶▶ скорость воспроизведения будет меняться.
Замедленное воспроизведение	В режиме паузы нажмите кнопку ▶▶ . При каждом нажатии кнопки ▶▶ скорость воспроизведения будет меняться.
Покадровое воспроизведение	В режиме паузы нажмите кнопку ⏏ . При каждом нажатии кнопки ⏏ отображается новый кадр.
Воспроизведение с пропусками	Во время воспроизведения нажмите кнопку ◀◀ или ▶▶ . При каждом нажатии кнопки ◀◀ или ▶▶ будет осуществляться переход к предыдущей или следующей части или фильму.

Повтор раздела	<ol style="list-style-type: none"> Во время воспроизведения нажмите кнопку REPEAT на пульте дистанционного управления. С помощью кнопок ▲▼ выберите Повтор A-B. <p> ПРИМЕЧАНИЕ </p> <ul style="list-style-type: none"> На экране Повтор A-B может отображаться не сразу. Продолжайте нажимать кнопки ▲▼ до тех пор, пока Повтор A-B не окажется в синем поле. <ol style="list-style-type: none"> Отметьте точку начала (A) повторного воспроизведения, нажав кнопку OK. Отметьте точку окончания (B) повторного воспроизведения, нажав кнопку OK. Для возврата в режим нормального воспроизведения нажмите кнопку REPEAT еще раз. Нажмите кнопку OK. <p> ПРИМЕЧАНИЕ </p> <ul style="list-style-type: none"> Точку (B) можно задать не ранее, чем через 5 секунд после начала воспроизведения с точки (A).
----------------	---

Использование меню СЕРВИС

Во время воспроизведения нажмите кнопку **TOOLS**.

Фильм Поиск по времени	Выберите для перехода к необходимому фильму, если на диске находится более одного фильма, необходимой сцене или с помощью Поиск по времени перейдите к определенному месту в фильме или видео. При использовании функции Поиск по времени с помощью пульта дистанционного управления необходимо ввести определенное время в следующем формате 00:00:00 (часы, минуты и секунды).
Режим повтора	Выберите этот параметр для повтора воспроизведения Фильм, Часть (только для дисков BD/DVD) или выделенный раздел. Работает также, как кнопка REPEAT . См. стр. 40.
Во весь экран	Установка нужного размера экрана. Можно выбрать Исходный, Режим 1 (больше) или Режим 2 (наибольший).
Режим изобр.	<p>Установка режима изображения.</p> <ul style="list-style-type: none"> - Динамический : повышение четкости изображения. - Стандартный : оптимальный параметр для просмотра большинства типов изображений. - Кино : оптимальный параметр для просмотра фильмов. - Пользователь : настройка четкости и функции ослабления помех пользователем. <p> ПРИМЕЧАНИЕ </p> <ul style="list-style-type: none"> ▶ При выборе параметра Пользователь отобразится экран Настройки пользователя. Выберите параметр, нажмите , с помощью кнопок   выполните необходимые настройки, а затем нажмите кнопку . С помощью кнопки RETURN () перейдите к меню TOOLS. ▶ При использовании функции BD Wise это меню не отображается.
Режим эквалайзера	Выберите эквалайзер.
Настройки эквалайзера	<p>Настройка эквалайзера.</p> <p> ПРИМЕЧАНИЕ </p> <ul style="list-style-type: none"> ▶ Отображается только когда режим эквалайзера включен.

Меню отображается только при воспроизведении диска BD/DVD

Воспроизвести сначала	Выберите воспроизведение фильма с начала.
Поиск раздела	Выберите переход к части, которую необходимо посмотреть.
Звук	<p>Установка нужного языка аудио.</p> <ul style="list-style-type: none"> - Для управления этой функцией можно также нажать кнопку AUDIO на пульте дистанционного управления.
Субтитры	<p>Установка нужного языка субтитров.</p> <ul style="list-style-type: none"> - Для управления этой функцией можно также использовать кнопку SUBTITLE на пульте дистанционного управления.
Ракурс	Для просмотра сцены с другого ракурса. Параметр Ракурс отображает список доступных ракурсов просмотра (1/1, 1/2, 1/3 и т. д.).
видео BONUSVIEW / аудио BONUSVIEW	Установка нужного параметра BONUSVIEW.

Меню отображается только при воспроизведении файла

К списку видео	Переход к экрану списка видео
Поиск по файлу	Поиск видеофайла по файлу.
Информация	Просмотр информации видеофайла.

| ПРИМЕЧАНИЕ |

- ▶ В зависимости от воспроизводимого диска или используемого устройства меню Сервис может выглядеть по-разному. Могут отображаться не все параметры.

Функция Media Play

Управление воспроизведением музыки

Можно управлять воспроизведением музыкального содержимого, сохраненного на дисках DVD, CD или накопителе USB.

Кнопки пульта дистанционного управления, используемые для воспроизведения музыки

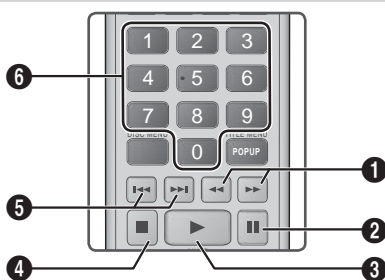

1	Ускоренное воспроизведение (только аудио компакт-диски CD (CD-DA)) Во время воспроизведения нажмите кнопку или . При каждом нажатии кнопки или скорость воспроизведения будет меняться.
2	Кнопка : пауза при воспроизведении дорожки.
3	Кнопка : воспроизведение выбранной композиции.
4	Кнопка : остановка воспроизведения композиции.
5	Пропуск : во время воспроизведения нажмите кнопку или для перехода к предыдущей или следующей композиции в списке.
6	НОМЕРНЫЕ кнопки : во время воспроизведения нажмите кнопку с номером нужной дорожки. Начнется воспроизведение выбранной композиции.

Повтор воспроизведения дорожек на аудио компакт-диске

Можно настроить устройство для повтора воспроизведения дорожек на аудио компакт-диске (CD-DA/MP3).

- Во время воспроизведения с помощью кнопки выберите в правом нижнем углу экрана и нажмите кнопку .
- С помощью кнопок выберите нужный режим повтора - **Выкл.**, **Одна песня**, или **Все** - и нажмите кнопку .

Воспроизведение дорожек на аудио компакт-диске в случайном порядке

Можно настроить устройство для воспроизведения дорожек аудио компакт-диска (CD-DA/MP3) в произвольном порядке.

- Во время воспроизведения с помощью кнопки выберите в правом нижнем углу экрана и нажмите кнопку .
- С помощью кнопки установите для параметра **Случ. порядок** значение **Вкл. Выкл.** и нажмите кнопку .

Создание списка воспроизведения



- На отображающемся экране воспроизведения нажмите кнопку **TOOLS**. Появится меню Сервис.
- С помощью кнопок выберите **Воспр. выбора** и нажмите кнопку . Отобразится экран Воспр. выбора.
- С помощью кнопок выберите дорожку и нажмите кнопку . Слева от дорожки отобразится значок отметки.
- Повторите шаг 3, чтобы выбрать и отметить дополнительные дорожки.
- Чтобы удалить дорожку из списка воспроизведения, перейдите к этой дорожке и нажмите кнопку еще раз. Отметка с выбранной дорожки будет снята.
- По завершении с помощью кнопки выберите параметр **Воспр.** и нажмите кнопку . Снова появится экран воспроизведения музыки со списком выбранных дорожек. Воспроизведение выбранных дорожек начнется автоматически.

| ПРИМЕЧАНИЕ |

- На аудио компакт-диске (CD-DA) можно создать список воспроизведения, содержащий до 99 дорожек.
- Если список воспроизведения создан, в меню Сервис вместо параметра Воспр. выбора будет отображаться параметр Ред. список.

- ▶ На экране Воспр. выбора также можно выбрать параметры **Выбрать все**, **Отменить все**, и **Отмена**.
 - Используйте параметр **Выбрать все** для выбора всех дорожек. При этом воспроизведение отдельно выбранных дорожек будет отменено. Если нажать кнопку **RETURN** (↵) на пульте дистанционного управления или нажать кнопку **ВОСПР.**, а затем нажать кнопку **[C]**, все дорожки будут отображаться на экране воспроизведения музыки, и устройство начнет воспроизводить все дорожки, начиная с дорожкой с номером 001.
 - Используйте параметр **Отменить все** для отмены воспроизведения всех дорожек. После этого выберите отдельные дорожки или с помощью параметра **Выбрать все** выберите все дорожки и нажмите кнопку **RETURN** (↵) на пульте дистанционного управления или нажмите кнопку **ВОСПР.**, а затем нажмите **[C]**. Если не использовать параметр **Выбрать все** и не выбрать отдельные дорожки, список воспроизведения не изменится.
 - С помощью параметра **Отмена** можно отменить все изменения, внесенные на экране выбора воспроизведения. При возврате к экрану воспроизведения список воспроизведения будет отображаться без изменений.

Копирование

Можно копировать музыку с музыкального компакт-диска на устройство USB, вставленное в разъем USB.

1. Вставьте устройство USB в разъем USB на боковой панели устройства, а затем нажмите кнопку **RETURN** (↵) на пульте дистанционного управления.
2. Вставьте диск, который необходимо скопировать, в устройство.
3. На отображающемся экране воспроизведения нажмите кнопку **TOOLS**. Появится меню Сервис.
4. С помощью кнопок **▲▼** выберите **Копиров.**, и нажмите кнопку **[C]**. Появится экран Копиров.
5. С помощью кнопок **▲▼** выберите дорожку и нажмите кнопку **[C]**. Слева от дорожки отобразится значок отметки.
6. Повторите шаг 5, чтобы выбрать и отметить дополнительные дорожки.
7. Чтобы удалить дорожку из списка воспроизведения, перейдите к этой дорожке и нажмите кнопку **[C]** еще раз. Отметка с выбранной дорожки будет снята.
8. По завершении с помощью кнопки **▶** выберите параметр **Копиров.**, и нажмите кнопку **[C]**. Снова появится экран Копиров..
9. Нажмите кнопку **[C]**, чтобы начать процедуру копирования. Появится всплывающее сообщение со шкалой завершения копирования.
10. По завершении копирования появится сообщение **"Копирование завершено."**. Нажмите кнопку **[C]**.
11. С помощью кнопки **RETURN** (↵) снова перейдите к экрану воспроизведения.

| ПРИМЕЧАНИЕ |

- ▶ После завершения копирования на устройстве USB создается папка MP.

Использование технологии Bluetooth

Устройство Bluetooth можно использовать для воспроизведения музыки с высококачественным стереозвучанием без проводов.

Что такое Bluetooth?

Bluetooth - это технология, которая позволяет Bluetooth-совместимым устройствам легко взаимодействовать друг с другом с помощью беспроводного соединения на коротком расстоянии.

- Устройство Bluetooth может создавать помехи или приводить к неправильной работе в зависимости от условий использования.
 - При контакте части тела с приемной или передающей системой устройства Bluetooth или системой домашнего кинотеатра.
 - Отклонение электрических параметров из-за наличия препятствий для прохождения электромагнитных волн в виде стены, углов или офисных перегородок.
 - Электромагнитные помехи от устройств, работающих в том же частотном диапазоне, включая медицинское оборудование, микроволновые печи и беспроводные сетевые устройства.
- Сопряжение домашнего кинотеатра и устройства Bluetooth поддерживается на близком расстоянии.
- Чем больше расстояние между системой домашнего кинотеатра и устройством Bluetooth, тем хуже качество связи. Если расстояние превышает диапазон действия устройства Bluetooth, соединение прервется.
- В местах с плохими условиями приема связь Bluetooth может работать неправильно.
- Домашний кинотеатр имеет радиус эффективного приема до 10 метров во всех направлениях при отсутствии препятствий. Если расстояние превышает указанный диапазон, то связь автоматически отключится. Даже в пределах этого диапазона качество звука может ухудшаться из-за препятствий, например стен или дверей.
- Данное беспроводное устройство может привести к электрическим помехам во время работы.

Функция Media Play

Подключение домашнего кинотеатра к устройству Bluetooth



Проверьте, поддерживает ли устройство Bluetooth функцию Bluetooth-совместимых стереонаушников.

1. Нажмите кнопку **FUNCTION** на пульте дистанционного управления устройством для отображения сообщения **BT**.
2. Выберите меню Bluetooth на устройстве Bluetooth, которое необходимо подключить. (см. руководство пользователя устройства Bluetooth)
3. Выберите меню Стереонаушники на устройстве Bluetooth.
 - Отобразится список найденных устройств.
4. Выберите в списке результатов поиска **"SamsungHTS-XXXXXX"**.
 - После подключения домашнего кинотеатра к устройству Bluetooth на переднем дисплее отобразится имя подключенного устройства Bluetooth.
5. Воспроизведите музыку на подключенном устройстве.
 - Можно прослушивать музыку, которая воспроизводится на подключенном устройстве Bluetooth, непосредственно через систему домашнего кинотеатра.

| ПРИМЕЧАНИЕ |

- ▶ Домашний кинотеатр поддерживает только данные SBC среднего качества (до 237 кбит/с при 48 кГц) и не поддерживает данные SBC высокого качества (328 кбит/с при 44,1 кГц).
- ▶ Функция AVRCP поддерживается или может работать другим образом в соответствии с техническими особенностями другого устройства.
- ▶ Подключайте только устройства Bluetooth, поддерживающие профиль A2DP.
- ▶ Только одно устройство Bluetooth может быть сопряжено за один раз.
- ▶ Поиск или подключение устройства может быть не выполнено надлежащим образом в следующих случаях.

- Если происходит излучение сильных электромагнитных волн рядом с домашним кинотеатром.
- Если несколько устройств Bluetooth одновременно сопряжены с устройством.
- Если устройство Bluetooth выключено, не установлено или неисправно.
- Обратите внимание, что такие устройства, как микроволновая печь, адаптер беспроводной локальной сети, плазменная лампа и газовая плита используют такой же диапазон частот, как и устройство Bluetooth, поэтому они могут стать причиной электрических помех.

Отключение устройства Bluetooth от системы домашнего кинотеатра

Домашний кинотеатр можно отключить от устройства Bluetooth (см. руководство пользователя устройства Bluetooth).

- Домашний кинотеатр будет отключен.
- После отключения домашнего кинотеатра от устройства Bluetooth на дисплее передней панели домашнего кинотеатра появится сообщение **DISCONNECTED**.

Отключение устройства Bluetooth от домашнего кинотеатра

Нажмите кнопку () на передней панели домашнего кинотеатра, чтобы переключиться из режима **BT** в другой режим или отключить домашний кинотеатр.

- За исключением отключения через функцию преобразования, подключенное устройство Bluetooth в течение некоторого времени будет ожидать ответа от системы домашнего кинотеатра, а затем соединение будет прервано. (время отключения может отличаться в зависимости от устройства Bluetooth).
- Подключенное в настоящий момент устройство будет отключено.

| ПРИМЕЧАНИЕ |

- ▶ В режиме подключения Bluetooth соединение Bluetooth будет утрачено, если расстояние между системой домашнего кинотеатра и устройством Bluetooth превысит 10 метров. Если расстояние снова сократится до допустимого диапазона или в случае перезапуска устройства Bluetooth, потребуется повторное подключение.
- ▶ Если устройство Bluetooth вернется в допустимый диапазон, можно переустановить сопряжение с устройством Bluetooth.
- ▶ В режиме функции BT экранная заставка будет работать, если устройство находилось в режиме готовности последние 5 минут. Чтобы подключить устройство BT, выключите экранную заставку и подключите его. Чтобы отключить экранную заставку, нажмите любую кнопку на пульте дистанционного управления (например, кнопку регулировки громкости и т. д.).

Воспроизведение фотографий

Можно воспроизводить фотографии, сохраненные на дисках DVD, устройствах USB, мобильных устройствах или ПК.

Использование меню Сервис

Во время воспроизведения нажмите кнопку **TOOLS**.

К списку фото	Переход к списку фотографий, сохраненных на текущем носителе.
Запустить показ слайдов	Запуск показа слайдов.
Скор. слайд-шоу	Установка скорости показа слайдов.
Эффект слайд-шоу	Установка специальных эффектов слайд-шоу.
Фоновая музыка вкл.	Прослушивание музыки при просмотре слайд-шоу.
Настройка фоновой музыки	Настройка фоновой музыки.
Реж. изображения	<p>Установка параметров изображения.</p> <ul style="list-style-type: none"> - Динамический : повышение четкости. - Стандартный : оптимальный параметр для просмотра большинства типов изображений. - Кино : оптимальный параметр для просмотра фильмов. - Пользователь : настройка четкости и функции ослабления помех пользователем. <p> ПРИМЕЧАНИЕ </p> <ul style="list-style-type: none"> ▶ При использовании функции BD Wise это меню не отображается.
Увеличенный	Увеличение текущего изображения (до 4 раз).
Поворот	Поворот изображения (поворот изображения в направлении по или против часовой стрелки).
Информация	Отображение информации об изображении.

| ПРИМЕЧАНИЕ |











- ▶ В зависимости от воспроизводимого диска или используемого устройства меню Сервис может выглядеть по-разному. Могут отображаться не все параметры.
- ▶ Для включения функции фоновой музыки файл фотографии должен находиться на том же носителе, что и музыкальный файл. На качество звука могут влиять скорость передачи файла MP3, размер фотографии и метод кодировки.
- ▶ Нельзя увеличить субтитры и демонстрационную графику в полноэкранном режиме.















Использование меню Сервис при выделении файла















Если файл выделен, нажмите кнопку **TOOLS**.

Просмотр	Доступ к параметрам сортировки: Автор, Жанр, Ежемесячно, Самая поздняя дата и т. д. Параметры сортировки зависят от устройства хранения и типа носителя.
Режим каталога	Отображается на экране функции просмотра. Выберите для отображения папок на устройстве хранения.
Фильм	Отображается на экране функции просмотра. Выберите для сортировки всех файлов фотографий или видеофайлов на устройстве хранения по заголовку.
Артист	Отображается на экране функции просмотра. Выберите для сортировки и отображения всех музыкальных дорожек на устройстве хранения по автору.
Альбом	Отображается на экране функции просмотра. Выберите для сортировки и отображения всех музыкальных дорожек на устройстве хранения по альбому.
Жанр	Отображается на экране функции просмотра. Выберите для сортировки и отображения всех музыкальных дорожек на устройстве хранения по жанру.
Самая поздняя дата	Отображается на экране функции просмотра. Выберите для сортировки и отображения всех файлов фотографий или видеофайлов на устройстве хранения по дате (начиная с самой поздней и заканчивая самой ранней датой).

Функция Media Play

<p>Самая ранняя дата</p>	<p>Отображается на экране функции просмотра. Выберите для сортировки и отображения всех всех файлов фотографий или видеофайлов на устройстве хранения по дате (начиная с самой ранней и заканчивая самой поздней датой).</p>
<p>Ежемесячно</p>	<p>Отображается на экране функции просмотра. Выберите для сортировки и отображения всех всех файлов фотографий или видеофайлов на устройстве хранения по месяцу создания.</p>
<p>Воспр. выбора</p>	<p>С помощью параметра Воспр. выбора можно выбрать для воспроизведения определенные музыкальные файлы, видеофайлы и файлы фотографий. Этот параметр работает одинаково для любого типа содержимого. Ниже приведен пример использования этого параметра с файлами фотографий.</p> <ol style="list-style-type: none"> 1. На экране миниатюрных изображений выделите фотографию и нажмите кнопку TOOLS на пульте дистанционного управления. 2. В меню Сервис выберите Воспр. выбора, а затем нажмите кнопку . 3. На экране выбора с помощью кнопок   выберите фотографию, которую требуется просмотреть, и нажмите кнопку . Слева от фотографии появится галочка. 4. Повторите шаг 3 для каждой фотографии, которую требуется просмотреть. 5. Чтобы отменить выбор фотографии, выделите ее и нажмите кнопку . 6. После завершения с помощью кнопок   выберите Воспр. и затем нажмите кнопку . Начнется слайд-шоу, содержащее выбранные фотографии. 7. Чтобы приостановить воспроизведение слайд-шоу, нажмите кнопку  один раз. Чтобы перезапустить воспроизведение слайд-шоу, нажмите кнопку  еще раз. 8. Чтобы остановить воспроизведение слайд-шоу, нажмите кнопку RETURN (↵). <p> ПРИМЕЧАНИЕ </p> <ul style="list-style-type: none"> ▶ После начала слайд-шоу для управления воспроизведением можно использовать кнопку TOOLS и меню Слайд-шоу. См. "Использование меню Сервис" на стр. 45.

<p>Отправить</p>	<p>С помощью параметра Отправить можно отправить выбранные фотографии в Picasa, Facebook, Cloud Storage, N Drive или Family Story.</p> <p>Для использования параметра Отправить необходимо создать учетную запись на сайте, а затем выполнить вход с использованием функции Вход.</p> <ol style="list-style-type: none"> 1. С помощью кнопок    выберите файл и нажмите кнопку . 2. Повторите эти действия для каждой дорожки или файла, который требуется отправить. <p> ПРИМЕЧАНИЕ </p> <ul style="list-style-type: none"> ▶ Чтобы выбрать все дорожки или файлы, также можно перейти к параметру Выбрать все справа и нажать кнопку . <ol style="list-style-type: none"> 3. Выберите параметр Отправить справа и нажмите кнопку . 4. С помощью кнопок   выберите сайт, на который требуется отправить фотографии или дорожки, и нажмите кнопку .
<p>Вход/Выход</p>	<p>С помощью функции Вход / Выход можно войти в учетную запись Samsung или выйти из нее.</p>
<p>Доб. в сп.воспр.</p>	<p>С помощью этого параметра можно создать список воспроизведения и добавить в него файлы или дорожки.</p> <ol style="list-style-type: none"> 1. Выберите Доб.в сп.воспр. и нажмите кнопку . 2. С помощью кнопок   выберите дорожку или файл и нажмите кнопку . 3. Повторите эти действия для каждой дорожки или файла, который требуется добавить. 4. Выберите Добавить справа и нажмите кнопку . 5. На открывшемся экране выполните одно из следующих действий. <ul style="list-style-type: none"> • Выберите список воспроизведения, в который необходимо добавить дорожки или файлы, и нажмите кнопку .









Доб.в сп.воспр. (продолжение)	<ul style="list-style-type: none"> Выберите Создать и нажмите кнопку . С помощью появившейся всплывающей клавиатуры введите название нового списка воспроизведения. Цифры вводите с помощью цифровых кнопок пульта дистанционного управления. Для ввода букв перемещайте курсор с помощью кнопок    , затем нажимайте кнопку . По завершении перейдите к разделу ГОТОВО в нижней части экрана, затем нажмите кнопку .
Удалить (Спис.вос.)	В зависимости от экрана, выберите параметр Удалить, чтобы удалить файл с носителя (например, с устройства USB) или удалить список воспроизведения.
Ред. список	<p>С помощью параметра Ред. список можно удалить файлы из существующего списка воспроизведения. Устройство хранения, содержащее список воспроизведения, должно быть вставлено в разъем устройства или подключено к устройству.</p> <ol style="list-style-type: none"> С помощью кнопок     выберите файл и нажмите кнопку . Повторите эти действия для каждой дорожки или файла, который требуется удалить. <p> ПРИМЕЧАНИЕ </p> <ul style="list-style-type: none"> Чтобы выбрать все дорожки или файлы, также можно перейти к параметру Выбрать все справа и нажать кнопку . <ol style="list-style-type: none"> Выберите Удалить справа и нажмите кнопку .
Воспр. текущ. гр.	Выполнив сортировку по параметрам Автор, Жанр, Альбом Заголовков, Самая поздняя дата, Самая ранняя дата или Ежемесячно, выберите группу, полученную в результате сортировки (например, все фотографии, снятые в августе), а затем выберите параметр Воспр. текущ. гр., чтобы воспроизвести или просмотреть файлы только этой группы.
К списку воспр.	С помощью этого параметра можно перейти к разделу Список воспр. главного экрана AllShare.

Кодировка	Параметр Кодировка, значение которого зависит от языка и географической области, изменяет способ сортировки, распределения и упорядочения файлов или дорожек устройством, а также отображения дат и т.п. С помощью параметра Кодировка можно изменить кодировку для соответствия кодировке своего языка или географической области.
Информация	Отображение сведений о файлах и содержимом носителя.

| ПРИМЕЧАНИЕ |

- В зависимости от воспроизводимого диска или используемого устройства меню Сервис может выглядеть по-разному. Могут отображаться не все параметры.

Прслушивание радио**Использование кнопок на пульте дистанционного управления**

- Нажмите кнопку **FUNCTION** и выберите пункт **FM**.
- Настройтесь на необходимую радиостанцию.
 - Настройка на предустановленные радиостанции 1 : нажмите кнопку , выберите параметр **PRESET** и нажмите кнопку **TUNING/CH** ( ), чтобы выбрать предварительно настроенную радиостанцию.
 - До того, как переключаться на предустановленные станции, необходимо добавить предустановленные станции в память устройства. Инструкции см. на стр. 48.
 - Ручная настройка : нажмите кнопку , выберите параметр **MANUAL** а затем нажмите кнопку **TUNING/CH** ( ) для настройки на более высокую или более низкую частоту.
 - Автоматическая настройка : нажмите кнопку , выберите параметр **MANUAL**, а затем нажмите и удерживайте нажатой кнопку **TUNING/CH** ( ) для автоматического поиска станций в выбранном диапазоне.

Установка режима Моно/Стерео

Нажмите кнопку **MO/ST**.

- При каждом нажатии кнопки происходит переключение между режимами **СТЕРЕО** и **МОНО**.
- В области с плохим приемом выберите режим **МОНО** для приема радиосигнала без помех.

Функция Media Play

Предварительная настройка радиостанций

Пример. Предварительная настройка на радиостанцию FM 89.10.

1. Нажмите кнопку **FUNCTION** и выберите пункт **FM**.
2. Нажмите кнопку **TUNING/CH** (▲▼) и выберите <89.10>.
3. Нажмите кнопку **TUNER MEMORY**.
 - На дисплее начнет мигать **HOME**.
4. Нажмите кнопку **TUNER MEMORY** еще раз.
 - Нажимайте кнопку **TUNER MEMORY** пока **HOME** не исчезнет с дисплея.
 - После того, как будет нажата кнопка **TUNER MEMORY** **HOME** исчезнет с дисплея, и станция будет сохранена в памяти.
5. Для предварительной настройки еще одной радиостанции повторите шаги 2-4.
 - Для настройки на предварительно настроенную радиостанцию нажмите кнопку **TUNING/CH** (▲▼).

Использование кнопок для спецэффектов на пульте дистанционного управления

Звук 3D

3D SOUND



Можно прослушивать более естественное и впечатляющее объемное звучание с богатыми оттенками путем настраивания глубины звучания, выбирая разные уровни.

Выкл. → **Высокий** → **Средний** → **Низкий**

| ПРИМЕЧАНИЕ |

- ▶ Параметр недоступен в режиме **FM**.

Воспроизведение двухмерного видео в режиме 3D

2D→3D



Обычное двухмерное видео можно просматривать в режиме 3D.

| ПРИМЕЧАНИЕ |

- ▶ При переходе к главному меню или главному меню Smart Hub в режиме 3D произойдет автоматическое переключение в режим 2D.

Функция SOUND EFFECT

SOUND
EFFECT

Позволяет выбрать режим, который оптимизирует звук.

1. Нажмите кнопку **SOUND EFFECT**.
2. С помощью кнопки ▲▼ выберите необходимый режим звучания: **DSP** или **Режим звука**.
3. Нажмите кнопки ◀▶ для настройки необходимого звукового эффекта.

□ DSP

MP3 Enhancer → **Power Bass** → **Выкл.**

- **MP3 Enhancer** : позволяет улучшить звучание (например, музыки в формате mp3). Можно повысить качество звучания файлов MP3 (24 кГц, 8 бит) до уровня качества компакт-дисков (44,1 кГц, 16 бит).
- **Power Bass** : повышает уровень громкости низкого тона и создает эффекты звуковых ударов.
- **Выкл.** : выберите для прослушивания в обычном режиме.

□ Режим звука

Virtual Sound → **Музыка** → **Новости** → **Драма** → **Кино** → **Спорт** → **Игра** → **Выкл.**

vTuner

vTuner

Функция vTuner предназначена для прослушивания радио. После нажатия кнопки vTuner можно перейти к приложению vTuner.

Функцию vTuner можно использовать после загрузки приложения vTuner из Samsung Apps (Приложений Samsung).

Сетевые Услуги

Подключив устройство к сети, можно использовать различные сетевые службы, например Smart Hub или BD-LIVE.

Для использования сетевых служб сначала выполните следующие действия.

1. Подключите устройство к сети (см. стр. 20)
2. Настройте параметры сети. (см. стр. 29–32)

Использование службы Smart Hub

Служба Smart Hub позволяет скачивать фильмы, видео и музыку из Интернета, предоставляет доступ к различным платным и бесплатным приложениям с просмотром на телевизоре. К приложениям относятся новости, спортивные программы, прогнозы погоды, сведения о котировке акций, карты, фотографии и игры. Для получения инструкций по использованию службы Smart Hub выполните следующие действия.

1. Посетите веб-сайт www.samsung.com.
2. Выберите пункт Support в верхней части страницы.
3. На странице Support введите номер модели устройства в поле Номер модели.
4. На открывшейся странице щелкните элемент Get downloads в меню Downloads. Появится страница центра загрузок.
5. На странице центра загрузок щелкните вкладку Руководства.
6. На вкладке Руководства щелкните значок руководства пользователя Smart Hub. Будет выполнена загрузка руководства.

ПРИМЕЧАНИЕ |

- ▶ Веб-сайт, на котором можно загрузить руководство по Smart Hub, может изменяться без уведомления.

Общий обзор Smart Hub

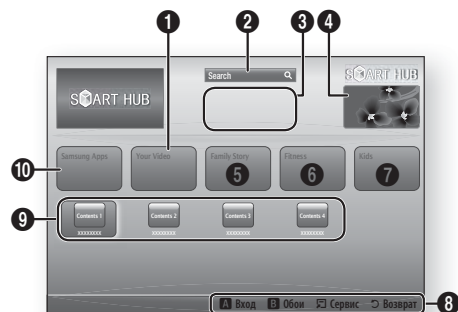

1	Your Video : предоставление рекомендаций по видео на основе вкусов пользователя.
2	Search : доступ к встроенной функции поиска поставщиков видео и подключенных устройств AllShare.
3	Рекомендуется : рекомендуемое содержимое, управляемое компанией Samsung.
4	Коммерческая информация : отображение руководства Smart Hub, краткой информации об устройстве и новом приложении.
5	Family Story : простой доступ к семейному содержанию. <ul style="list-style-type: none">• Предоставляет доступ к семейным фотографиям, сообщениям и событиям в любое время и в любом месте.
6	Fitness : доступ к унифицированной системе самообслуживания. <ul style="list-style-type: none">• Видео по фитнесу от различных партнеров по содержанию с указанием количества калорий, сжигаемых во время каждой тренировки.
7	Kids : данная услуга обеспечивает детям простой и безопасный способ просмотра любимого содержимого. <ul style="list-style-type: none">• Разнообразное безопасное развлекательное содержимое для детей.
8	Справка по навигации : отображение кнопок пульта дистанционного управления, с помощью которых осуществляется навигация в окне функции Smart Hub. <ul style="list-style-type: none">• КРАСНАЯ (A) : вход в службу Smart Hub.• ЗЕЛЕНАЯ (B) : отображение фонового экрана.• Сервис : отображение окна настроек.• Возврат : возврат в предыдущее меню.

Сетевые Службы

9	Мои приложения : отображение галереи пользователя, в которой можно добавлять, изменять и удалять приложения.
10	Samsung Apps : возможность загрузки всевозможных платных и бесплатных приложений.

Использование веб-браузера

С помощью приложения веб-браузера, установленного на экране Smart Hub по умолчанию, можно получить доступ в Интернет.

1. На домашнем экране выберите **Smart Hub** и нажмите кнопку .
2. В Smart Hub выберите приложение веб-браузера и нажмите кнопку .







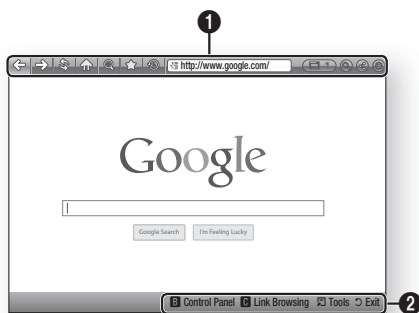





| ПРИМЕЧАНИЕ |

- ▶ При запуске веб-браузера с помощью устройства, которое подключено к телевизору с поддержкой функции BD Wise (функция BD Wise на телевизоре включена) с помощью кабеля HDMI, браузер будет развернут во весь экран, а для разрешения телевизора будет автоматически установлено оптимальное значение.
- ▶ Веб-браузер несовместим с приложениями Java.
- ▶ Если при попытке загрузки файла его не удастся сохранить, появится сообщение об ошибке.
- ▶ Воспроизведение видео в формате Flash не поддерживается.
- ▶ Электронная коммерция, позволяющая делать покупки в сети Интернет, не поддерживается.
- ▶ Технология ActiveX не поддерживается.

Общий обзор веб-браузера



Панель управления : отображение различных функций веб-браузера.

-  : переход к предыдущей странице.
-  : переход к последней странице перед возвратом.
-  : перезагрузка текущей страницы для ее обновления на экране.
-  : переход к домашнему экрану веб-браузера.
-  : увеличение или уменьшение размера экрана в процентах.
-  : возможность установки закладок на определенных страницах, чтобы с ним можно было легко перейти.
-  : просмотр истории посещенных страниц, отсортированных по дате, имени или частоте посещений.
-  : ввод адреса страницы вручную или выбор определенной страницы в списке посещенных страниц для перехода к данной странице.
-  : простое переключение между несколькими открытыми окнами веб-браузера.
-  : поиск информации с помощью ввода слов.
-  : обмен информацией на сайте с членами семьи посредством отправки сообщений.
-  : настройка всех параметров для использования веб-браузера.

Справка по навигации : отображение кнопок пульта дистанционного управления, с помощью которых осуществляется навигация в окне веб-браузера.

2

- **ЗЕЛЕНАЯ (В)** : для отображения панели управления.
- **ЖЕЛТАЯ (С)** : для поиска ссылки.
- **Tools** : отображение окна Сервис.
- **Exit** : возврат в предыдущее меню.

BD-LIVE™

Подключив устройство к сети, можно просматривать различное видеосодержимое на дисках, поддерживающих службу BD-LIVE.



1. Подключите запоминающее устройство USB к гнезду USB на боковой панели устройства, а затем проверьте объем свободной памяти. Для работы службы BD-LIVE на запоминающем устройстве должно быть не менее 1 ГБ свободного места.
2. Выберите **Настройки** на домашнем экране, затем нажмите кнопку .
3. Выберите **Сеть**, затем нажмите кнопку .
4. Выберите **Настройки BD-Live**, а затем нажмите кнопку .
5. Выберите **Управл. BD-данными**, а затем нажмите кнопку .
6. Выберите **Выбор устройства**, а затем нажмите кнопку .
7. Выберите **USB**, а затем нажмите кнопку .
8. Вставьте диск Blu-ray с поддержкой службы BD-LIVE.
9. Выберите элемент содержимого из списка содержимого службы BD-LIVE, предоставленного производителем диска.

| ПРИМЕЧАНИЕ |

- ▶ Использование BD-LIVE и предоставленного содержимого зависит от вида и производителя диска.

Дополнительная информация

Примечание

Подключения	ВЫХОД HDMI
	<ul style="list-style-type: none"> В зависимости от типа телевизора некоторые режимы разрешения выхода HDMI могут не поддерживаться. Для воспроизведения видео с технологией 3D необходимо использовать соединение HDMI. При использовании длинного кабеля HDMI на экране могут возникать помехи. В этом случае задайте для параметра Насыщенный цвет HDMI в меню значение Выкл.
Настройки	Настройки 3D
	<ul style="list-style-type: none"> Для некоторых дисков 3D, чтобы остановить воспроизведение фильма в режиме 3D, можно нажать кнопку  один раз. Воспроизведение остановится, и режим 3D отключится. Чтобы изменить режим 3D во время воспроизведения фильма 3D, нажмите кнопку  один раз. Отобразится меню Blu-ray. Снова нажмите кнопку , затем выберите параметр Настройки 3D в меню Blu-ray. В зависимости от содержимого и положения изображения на экране телевизора справа, слева или с обеих сторон могут отображаться вертикальные черные полосы.
	Формат ТВ-экрана
	<ul style="list-style-type: none"> В зависимости от типа диска некоторые форматные соотношения могут не поддерживаться. Если выбрать форматное соотношение и параметр, отличные от форматного соотношения, установленного для экрана телевизора, изображение может быть искажено. При выборе параметра 16:9 Оригинал содержимое может отображаться на экране телевизора в формате 4:3 (с черными полями по бокам).
	BD Wise (только продукты Samsung)
	<ul style="list-style-type: none"> Если для функции BD Wise установлено значение Вкл., для параметра Разрешение автоматически устанавливается значение BD Wise по умолчанию, и параметр BD Wise отображается в меню Разрешение. Если данное устройство подключено к другому устройству, не поддерживающему функцию BD Wise, то ее нельзя использовать. Для правильной работы функции BD Wise установите для этой функции значение Вкл. в меню BD Wise на устройстве и на телевизоре.
	Цифровой выход
<ul style="list-style-type: none"> Убедитесь, что выбран правильный цифровой выход. В противном случае звук будет отсутствовать или появится только громкий шум. Если устройство HDMI (AV-ресивер, телевизор) не поддерживает форматы сжатого звука (Dolby digital, DTS), аудиосигнал выводится в формате PCM. Обычные диски DVD не поддерживают аудио BONUSVIEW и звуковые эффекты навигации. Некоторые диски Blu-ray не поддерживают аудио BONUSVIEW и звуковые эффекты навигации. Настройка параметра Цифровой выход не влияет на вывод аналогового (Л/П) или HDMI-звука на телевизор. Она влияет на оптический и HDMI выходы при подключении устройства к AV-ресиверу. При воспроизведении звуковых дорожек в формате MPEG сигнал выводится в формате PCM, независимо от того, какое значение параметра Цифровой выход выбрано (PCM или Битовый поток). 	
Интернет соединение BD-Live	
<ul style="list-style-type: none"> При просмотре содержимого BD-LIVE использование сети Интернет может быть ограничено. 	

Настройки	Anynet+ (HDMI-CEC)
	<ul style="list-style-type: none"> • В зависимости от типа телевизора определенные значения разрешения выходных сигналов HDMI могут не поддерживаться. См. руководство пользователя телевизора. • Данная функция недоступна, если кабель HDMI не поддерживает CEC. • Если на телевизоре Samsung имеется логотип Anynet+, значит, он поддерживает функцию Anynet+.
	Управл. BD-данными
	<ul style="list-style-type: none"> • Когда подключено внешнее запоминающее устройство, воспроизведение диска будет приостановлено, если во время него устройство USB будет отсоединено. • Поддерживаются только устройства USB, отформатированные в файловой системе FAT (метка тома DOS 8.3). Рекомендуется использовать устройства USB, поддерживающие протокол USB 2.0 со скоростью чтения/записи 4 МБ/сек или выше. • После форматирования устройства хранения функция возобновления воспроизведения может не работать. • Общий объем доступной памяти, выбранный в разделе BD Data Management (Управл. BD-данными), может варьироваться в зависимости от условий.
	Видео по запросу DivX®
	<ul style="list-style-type: none"> • Дополнительные сведения о DivX(R) VOD см. на веб-сайте http://vod.divx.com.
	Аудиовыход HDMI
<ul style="list-style-type: none"> • Когда параметр аудиовыхода HDMI выбран, громкоговорители телевизора автоматически переходят на двухканальное звучание. 	
Канал возврата аудио	
<ul style="list-style-type: none"> • Когда для параметра Anynet+ (HDMI-CEC) установлено значение Выкл., функция Канал возврата аудио недоступна. • Использование кабеля HDMI, который не поддерживает функцию Канал возврата аудио, может стать причиной несовместимости. • Функция ARC доступна только в том случае, если подключен телевизор, совместимый с ARC. 	
Цифровой выход	
<ul style="list-style-type: none"> • Цифровой выход можно активировать, когда для параметра Выбор динамика выбрано значение Громкогов. ТВ. 	
Воспроизведение	Воспроизведение видеофайлов
	<ul style="list-style-type: none"> • Видеофайлы с высокой скоростью передачи битов (20 Мбит/с или выше) нарушают работу устройства, поэтому их воспроизведение может в любой момент остановиться.
	Выбор языка аудио
	<ul style="list-style-type: none"> • Индикатор ◀▶ не будет отображаться на экране, если для раздела BONUSVIEW не настроены параметры аудио BONUSVIEW. • Языки, доступные благодаря функции выбора языка аудио, зависят от того, какие языки аудио закодированы на диске. Эта функция или определенные языки могут быть недоступны. • Для некоторых дисков Blu-ray можно выбрать звуковую дорожку PCM или Dolby Digital на английском языке.

Приложение

Воспроизведение	Выбор языка субтитров
	<ul style="list-style-type: none">• На некоторых дисках Blu-ray/DVD можно изменить язык субтитров в меню диска. Нажмите кнопку DISC MENU.• Работа этой функции зависит от того, какие субтитры закодированы на диске; функция может работать не со всеми дисками Blu-ray/DVD.• Если на диске Blu-ray имеется раздел BONUSVIEW, будет отображаться информация о режиме основного аудиопотока/BONUSVIEW.• Эта функция одновременно меняет первичные и вторичные субтитры.• Общее число первичных и вторичных субтитров отображается соответственно.
	Воспроизведение файлов JPEG
	<ul style="list-style-type: none">• Нельзя увеличить субтитры и демонстрационную графику в полноэкранном режиме.
AllShare Play	Использование кнопки TOOLS при воспроизведении изображений
	<ul style="list-style-type: none">• Если система подключена к телевизору, совместимому с BD Wise, на котором для функции BD Wise установлено значение Вкл., меню Настройка изображения не отобразится.• Для включения функции Фоновая музыка файл фотографии должен находиться на том же носителе, что и музыкальный файл. Также на качество звука могут влиять скорость передачи файла MP3, размер фотографии и метод кодировки.
	Воспроизведение файлов с накопителя USB
	<ul style="list-style-type: none">• Во избежание повреждения данных, хранящихся на накопителе USB, следует выполнить его безопасное отключение (активировать функцию "Безопасное извлечение USB") С помощью кнопки HOME перейдите в главное меню, нажмите ЖЕЛТУЮ (C), а затем нажмите кнопку .• Если во время воспроизведения файлов с устройства хранения USB вставить диск, режим функций автоматически изменится на режим BD/DVD.

Разрешение в соответствии с режимом выходного сигнала

□ Воспроизведение дисков Blu-ray/содержимого эл. почты/цифрового содержимого

Настройка \ Выход	Подключение через HDMI			Подключение не через HDMI
	Режим HDMI		Режим ВИДЕО	Режим ВИДЕО
	Диск Blu-ray	Содержимое электронной почты/цифровое содержимое		
BD Wise	Разрешение диска Blu-ray	1080p@60F	576i/480i	-
Авто	Максимальное разрешение входного сигнала ТВ	Максимальное разрешение входного сигнала ТВ	576i/480i	-
1080p@60F	1080p@60F	1080p@60F	576i/480i	-
Видеокадр : Авто (24 кадра)	1080p@24F	1080p@24F	576i/480i	-
1080i	1080i	1080i	576i/480i	576i/480i
720p	720p	720p	576i/480i	576i/480i
576p/480p	576p/480p	576p/480p	576i/480i	576i/480i
576i/480i	-	-	-	576i/480i

□ Воспроизведение диска DVD

Настройка \ Выход	Подключение через HDMI		Подключение не через HDMI
	Режим HDMI	Режим ВИДЕО	Режим ВИДЕО
BD Wise	576i/480i	576i/480i	-
Авто	Максимальное разрешение входного сигнала ТВ	576i/480i	-
1080p@60F	1080p@60F	576i/480i	-
1080i	1080i	576i/480i	576i/480i
720p	720p	576i/480i	576i/480i
576p/480p	576p/480p	576i/480i	576i/480i
576i/480i	-	-	576i/480i

Приложение

Выбор цифрового выхода

Настройка		PCM	Битовый поток (не обработан)	Битовый поток (перекодир. DTS)	Битовый поток (перекодир. Dolby D)
Подключение		AV-ресивер с поддержкой HDMI			
Аудиопоток на дисках Blu-ray	PCM	До 7.1-канальный PCM	PCM	Перекодирование DTS	Перекодирование Dolby Digital*
	Dolby Digital	До 7.1-канальный PCM	Dolby Digital	Перекодирование DTS	Перекодирование Dolby Digital*
	Dolby Digital Plus	До 7.1-канальный PCM	Dolby Digital Plus	Перекодирование DTS	Перекодирование Dolby Digital*
	Dolby TrueHD	До 7.1-канальный PCM	Dolby TrueHD	Перекодирование DTS	Перекодирование Dolby Digital*
	DTS	До 6.1-канальный PCM	DTS	Перекодирование DTS	Перекодирование Dolby Digital*
	Аудио высокого разрешения DTS-HD	До 7.1-канальный PCM	Аудио высокого разрешения DTS-HD	Перекодирование DTS	Перекодирование Dolby Digital*
	DTS-HD Master Audio	До 7.1-канальный PCM	DTS-HD Master Audio	Перекодирование DTS	Перекодирование Dolby Digital*
Аудиопоток на дисках DVD	PCM	PCM (2 канала)	PCM (2 канала)	PCM (2 канала)	PCM (2 канала)
	Dolby Digital	До 5.1-канальный PCM	Dolby Digital	Dolby Digital	Dolby Digital
	DTS	До 6.1-канальный PCM	DTS	DTS	DTS
Четкость для дисков Blu-ray	Любая	Декодирование основного аудиопотока и аудио BONUSVIEW в звук PCM и добавление звуковых эффектов навигации.	Возможен вывод только основного аудиопотока таким образом, чтобы используемый AV-ресивер мог декодировать битовый поток аудио. BONUSVIEW Audio (аудио BONUSVIEW) и звуковые эффекты навигации будут недоступны.	Декодирование основного аудиопотока и аудио BONUSVIEW в звук PCM, добавление звуковых эффектов навигации, затем повторное кодирование аудио PCM в битовый поток DTS.	Декодирование основного аудиопотока и аудио BONUSVIEW в звук PCM, добавление звуковых эффектов навигации, затем повторное кодирование аудио PCM в битовый поток Dolby digital или PCM.

* Если исходный поток 2-канальный или моно, настройки параметра Re-encoded Dolby D (Перекодирование Dolby D) не применяются. В качестве выхода будет использоваться 2-канальный выход PCM.

На дисках Blu-ray может быть три аудиопотока.





- Основной аудиопоток: звуковая дорожка основного видео.
- аудио BONUSVIEW: дополнительная звуковая дорожка, например комментарии режиссера или актера.
- Звуковые эффекты навигации: выбор элементов меню будет сопровождаться звуковыми эффектами. Звуковые эффекты навигации различны на разных дисках Blu-ray.

Устранение неполадок

Если данное устройство работает неправильно, см. приведенную ниже таблицу. Если возникшая проблема не упомянута ниже или если с помощью приведенных инструкций не удастся устранить неисправность, выключите устройство, отсоедините кабель питания и обратитесь за помощью к ближайшему официальному дилеру или в сервисный центр Samsung Electronics.

Неисправность	Проверка/устранение
Не удается извлечь диск.	<ul style="list-style-type: none"> Надежно ли подключен кабель питания к розетке? Выключите питание, а затем включите его снова.
Воспроизведение не начинается.	<ul style="list-style-type: none"> Проверьте номер региона на диске Blu-ray/DVD. Диски Blu-ray/DVD, приобретенные за границей, могут не воспроизводиться. Диски CD-ROM и DVD-ROM нельзя воспроизводить на данном устройстве. Убедитесь в том, что установлен правильный возрастной уровень.
При нажатии кнопки Воспр./Пауза воспроизведение не начинается.	<ul style="list-style-type: none"> Возможно, используется деформированный диск или диск с царапинами на поверхности. Протрите диск.
Звук не воспроизводится.	<ul style="list-style-type: none"> В системе домашнего кинотеатра в режимах быстрого, замедленного и пошагового воспроизведения звук отсутствует. Правильно ли подключены громкоговорители? Правильно ли выполнена настройка громкоговорителей? Не имеется ли на диске сильных повреждений?
Не работает пульт дистанционного управления.	<ul style="list-style-type: none"> Используется ли пульт дистанционного управления в пределах диапазона его действия и направлен ли он под надлежащим углом к датчику? Не разряжены ли батареи? Правильно ли выбраны функции (TV/BD) на пульте дистанционного управления (TV (ТВ) или BD)?
<ul style="list-style-type: none"> Диск вращается, но изображение не воспроизводится. Плохое качество изображения. Наблюдается колебание изображения. 	<ul style="list-style-type: none"> Включен ли телевизор? Правильно ли подключены видеокабели? Возможно, диск грязный или поврежден. Диск низкого качества может не воспроизводиться.
Функция настройки языка и субтитров не работает.	<ul style="list-style-type: none"> Нельзя настроить язык и субтитры, если на диске нет функции настроек языка и субтитров.
Экран меню не отображается, даже если выбрана функция меню.	<ul style="list-style-type: none"> Возможно, используется диск, не содержащий меню.
Невозможно изменить форматное соотношение.	<ul style="list-style-type: none"> Диски Blu-ray/DVD, записанные в форматном соотношении 16:9, можно воспроизводить в режиме 16:9 Полн.экр., в режиме 4:3 Внутри экрана или в режиме 4:3 Во весь экран, но диски Blu-ray/DVD записанные в форматном соотношении 4:3, можно воспроизводить только в форматном соотношении 4:3. Просмотрите этикетку диска Blu-ray и выберите необходимую функцию.

Приложение

Неисправность	Проверка/устранение
<ul style="list-style-type: none"> • Устройство не работает. (Пример: устройство выключается или слышен странный шум.) • Устройство работает неправильно. 	<ul style="list-style-type: none"> • Нажмите и в течение 5 секунд удерживайте кнопку  на пульте дистанционного управления в режиме STANDBY. <ul style="list-style-type: none"> - При использовании функции RESET все сохраненные настройки будут удалены. Не используйте эту функцию без необходимости.
<p>Вы забыли пароль возрастной категории.</p>	<ul style="list-style-type: none"> • Не вставляя диск в устройство, нажмите и удерживайте кнопку  на панели устройства в течение более 5 секунд. На экране отобразится надпись INIT, и для всех настроек будут установлены значения по умолчанию. Затем нажмите кнопку ПИТАНИЕ. <ul style="list-style-type: none"> - При использовании функции RESET все сохраненные настройки будут удалены. Не используйте эту функцию без необходимости.
<p>Не осуществляется прием радиостанций.</p>	<ul style="list-style-type: none"> • Правильно ли подключена антенна? • Если входной сигнал антенны слабый, установите внешнюю FM-антенну там, где имеются хорошие условия приема сигнала.
<p>При попытке прослушивания звука с телевизора с помощью данного устройства звук не слышен.</p>	<ul style="list-style-type: none"> • Если во время прослушивания звука с телевизора включена функция D.IN или AUX и нажата кнопка ИЗВЛЕЧЕНИЕ , то будут включены функции Blu-ray/DVD и громкость звука с телевизора снизится до нулевой.
<p>На экране отображается сообщение "Недоступно".</p>	<ul style="list-style-type: none"> • При этом невозможно использовать какие-либо функции или действия. Причины перечислены ниже. <ol style="list-style-type: none"> 1. Программное обеспечение Blu-ray/DVD ограничивает использование функций. 2. Программное обеспечение диска Blu-ray/DVD не поддерживает эту функцию (например, ракурсы). 3. Функция недоступна в этот конкретный момент. 4. Был запрошен номер заголовка или раздела или время поиска, выходящее за рамки диапазона.
<p>Если для выхода HDMI установлено значение разрешения, которое не поддерживает телевизор (например, 1080p), возможно, что изображение не будет отображаться на телевизоре.</p>	<ul style="list-style-type: none"> • Не вставляя диск в устройство, нажмите и удерживайте кнопку  на передней панели в течение более 5 секунд. Все параметры будут сброшены до заводских настроек.
<p>Отсутствует выходной сигнал HDMI.</p>	<ul style="list-style-type: none"> • Проверьте соединение телевизора и разъема HDMI устройства. • Проверьте, поддерживает ли телевизор сигнал HDMI с разрешением 576p/480p/720p/1080i/1080p.
<p>Искаженное изображение HDMI на экране.</p>	<ul style="list-style-type: none"> • Если на экране появятся случайные помехи, значит телевизор не поддерживает протокол HDCP (Highbandwidth Digital content protection).

Неисправность	Проверка/устранение
Функция AllShare Play	
Папки, к которым открыт общий доступ с помощью функции AllShare, отображаются, а файлы нет.	<ul style="list-style-type: none"> • При использовании функции AllShare отображаются только файлы, относящиеся к категориям Фото, Музыка и Кино. Файлы, не относящиеся к перечисленным категориям, могут не отображаться.
Видео воспроизводится рывками.	<ul style="list-style-type: none"> • Проверьте стабильность сети. • Проверьте, правильно ли подключен кабель и не перегружена ли сеть. • Беспроводное подключение сервера и устройства нестабильное. Проверьте подключение.
Подключение проигрывателя и компьютера через AllShare нестабильное.	<ul style="list-style-type: none"> • IP-адрес в одной подсети должен быть уникальным. В противном случае может возникнуть конфликт IP-адресов. • Проверьте, включен ли брандмауэр. Если брандмауэр включен, отключите его.
BD-LIVE	
Не удается подключиться к серверу BD-LIVE.	<ul style="list-style-type: none"> • Проверьте состояние сетевого подключения с помощью функции Состояние сети. • Проверьте, подключено ли запоминающее устройство USB к устройству. • Для работы службы BD-LIVE на запоминающем устройстве должно быть не менее 1 Гб свободного места. Доступное место можно проверить в разделе Управл. BD-данными (См. стр. 53.) • Проверьте, выбрано ли для параметра Интернет соединение BD-LIVE значение Разрешено (Все). • Если все перечисленные действия ни к чему не приведут, обратитесь к поставщику содержимого или обновите микропрограмму до последней версии. Ошибка при использовании службы BD-LIVE.
Ошибка при использовании службы BD-LIVE.	<ul style="list-style-type: none"> • Для работы службы BD-LIVE на запоминающем устройстве должно быть не менее 1 Гб свободного места. Доступное место можно проверить в разделе BD Data Management (Управл. BD-данными). (См. стр. 53.)

| ПРИМЕЧАНИЕ |

- ▶ При восстановлении заводских настроек все данные пользователя, сохраненные в базе данных, будут удалены.

Приложение

Домашний кинотеатр - устройство, предназначенное для просмотра видеофильмов, видеопрограмм, а также для организации эффективного звукового сопровождения при просмотре видеофильмов, видеопрограмм или прослушивании аудиокomпозиций в домашних условиях.

Технические характеристики

Общие	Вес	4 кг	
	Размеры	1041 (Ш) x 133 (В) x 96 (Г) мм (с подставкой)	
	Рабочая температура	от +5°C до +35°C	
	Диапазон влажности при работе	от 10% до 75%	
FM-тюнер	Соотношение сигнал/шум	55 дБ	
	Чувствительность, ограниченная шумами	12 дБ	
	Общий коэффициент нелинейных искажений	1,0 %	
Диск	BD (диск Blu-ray)	Скорость чтения: 9,834 м/сек	
	DVD (цифровой универсальный диск)	Скорость чтения: 6,98 - 7,68 м/сек Прибл. время воспроизведения (односторонний, однослойный диск): 135 мин.	
	Компакт-диск: 12 см	Скорость чтения: 4,8 - 5,6 м/сек. Максимальное время воспроизведения: 74 мин.	
Видеовыход	Композитное видео	1 канал: 1,0 Vp-p (нагрузка 75 Ω) Blu-ray Disc : 576i/480i DVD : 576i/480i	
Видео/аудио	HDMI	1080p, 1080i, 720p, 576p/480p Многоканальный звук PCM, аудиопоток высокой четкости, звук PCM	
Усилитель	Выход фронтального громкоговорителя	133 Вт x 2 (3 Ω)	
	Выход сабвуфера	134 Вт (3 Ω)	
	Частотная характеристика	Аналоговый вход	20 Гц - 20 кГц (±3 дБ)
		Цифровой вход	20 Гц - 40 кГц (±4 дБ)
	Соотношение сигнал/шум	70 дБ	
	Разделение каналов	60 дБ	
Чувствительность входа	(AUX) 500 мВ		
Сабвуфер	Вес	7,25 кг	
	Размеры	290 (Ш) x 290 (В) x 370 (Г) мм	

- Поддерживается скорость сети выше 10 Мбит/с.
- Компания Samsung Electronics Co., Ltd оставляет за собой право изменять технические характеристики без дополнительного уведомления.
- Указанные размеры и вес приблизительны.
- Конструкция и характеристики устройства могут быть изменены без предварительного уведомления.
- Характеристики источника электропитания и потребления электроэнергии указаны на наклейке на корпусе устройства.



- Импортер: ООО «Самсунг Электроник Рус Компани»
125009, г. Москва, ул. Воздвиженка 10

- Настоящий продукт произведен под полным производственным контролем «Samsung Electronics Co., Ltd».
Наименование изготовителя (зависит от модели и указано на изделии), адрес производства:

1. Самсунг Электроникс Хуйжоу Со.,Ltd.
№ 256, Чжункай шесть дорога, улица Ченжань, зоны развития высокотехнологий Чжункай, город Хуэйчжоу, провинция Гуандун, Китай
2. P.T. Самсунг Электроникс Индонезия Со.
Промышленная площадка Jl Сикаранг, Джабабека Рая Блок F 29-33 Сикаранг, Бекаси 17530, Индонезия



Связывайтесь с SAMSUNG по всему миру

Если у вас есть предложения или вопросы по продукции Samsung, обращайтесь, пожалуйста, в информационный центр компании Samsung.

Area	Contact Centre ☎	Web Site
■ CIS		
RUSSIA	8-800-555-55-55	www.samsung.com/ru/support
GEORGIA	0-800-555-555	www.samsung.com/support
ARMENIA	0-800-05-555	www.samsung.com/support
AZERBAIJAN	088-55-55-555	www.samsung.com/support
KAZAKHSTAN	8-10-800-500-55-500(GSM: 7799, VIP care 7700)	www.samsung.com/support
UZBEKISTAN	8-10-800-500-55-500	www.samsung.com/support

Area	Contact Centre ☎	Web Site
KYRGYZSTAN	8-10-800-500-55-500	www.samsung.com/kz_ru/support
TADJIKISTAN	8-10-800-500-55-500	www.samsung.com/support
MONGOLIA	'7-800-555-55-55	www.samsung.com/support
UKRAINE	0-800-502-000	www.samsung.com/ua/support (Ukrainian) www.samsung.com/ua_ru/support (Russian)
BELARUS	810-800-500-55-500	www.samsung.com/support
MOLDOVA	0-800-614-40	www.samsung.com/support



Правильная утилизация батарей данного устройства

(Действует в странах, в которых существует система разделения отходов)

Подобная маркировка на батарее, руководстве или упаковке свидетельствует о том, что батареи данного устройства в конце срока его использования нельзя утилизировать с другими бытовыми отходами. Символы химических элементов Hg, Cd или Pb в маркировке указывают на то, что в батарее содержится ртуть, кадмий или свинец в концентрации, превышающей уровни, установленные директивой ЕС 2006/66. В случае нарушения требований по утилизации эти вещества могут нанести вред здоровью людей или окружающей среде.

Для защиты природных ресурсов и в целях повторного использования материалов, не выбрасывайте батареи с другими бытовыми отходами, а утилизируйте их в соответствии с правилами местной системы возврата батарей.



Правильная утилизация данного изделия (Утилизация электрического и электронного оборудования)

(Действует в странах, в которых существует система разделения отходов)

Такая маркировка на устройстве, аксессуарах или руководстве указывает на то, что по истечении срока службы устройство и электронные аксессуары (например, зарядное устройство, головная гарнитура, кабель USB) вместе с другими предметами домашнего обихода не следует выбрасывать. Чтобы предотвратить возможное вредное воздействие неконтролируемой утилизации отходов на окружающую среду или здоровье человека, отделите эти изделия от остальных отходов для соответствующей переработки и повторного использования в качестве сырья.

За подробной информацией о месте и способе экологически безопасной утилизации бытовым потребителям следует обращаться к продавцу данного изделия или в органы местного самоуправления.

Корпоративным пользователям следует обратиться к поставщику и уточнить условия договора о покупке. Подобные изделия и электронные принадлежности не следует утилизировать вместе с другими производственными отходами.

2.1 арналы Blu-ray™ үйге арналған ойын-сауық жүйесі

(Үй кинотеатр жүйесі)

пайдаланушы нұсқаулығы

мүмкіндіктерді елестетіп көріңіз

Осы Samsung өнімін сатып алғаныңызға рахмет.

Толық қызмет қажет болса, өнімді

www.samsung.com/register торабына тіркеңіз.



SAMSUNG

Қауіпсіздік Ақпараты

Ескерту

ТОК СОҒУ ҚАУПІН АЗАЙТУ ҮШІН, ҚАҚПАҒЫН (НЕМЕСЕ АРТҚЫ ПАНЕЛІН) АШПАҢЫЗ.
ІШІНДЕ ПАЙДАЛАНУШЫ ЖӨНДЕЙТІН БӨЛШЕКТЕР ЖОҚ. БІЛІКІ ҚЫЗМЕТ КӨРСЕТУШІ МАМАНҒА ЖӨНДЕТУ КЕРЕК.

	АБАЙЛАҢЫЗ ЭЛЕКТР ТОҒЫНЫҢ СОҒУ ҚАУП АШПАҢЫЗ	
Бұл белгі өнімде ток соғу немесе жарақат алу қаупін тудыратын «жоғары кернеудің» барын білдіреді.	АБАЙЛАҢЫЗ: ЭЛЕКТР ТОҒЫ СОҒУЫН БОЛДЫРМАУ ҮШІН, КЕҢ ШТЕПСЕЛЬДІК ҰШТЫ КЕҢ ҰЯҒА КЕЛТІРІП, ТОЛЫҚ ЕНГІЗІҢІЗ.	Бұл белгі өнім құжаттарында маңызды нұсқаулардың барын білдіреді.

	Символ Кедендік одақтың 005/2011 техникалық регламентіне сәйкес қолданылады және осы өнімнің қаптамасын екінші рет пайдалануға арналмағанын және жоюға жататынын көрсетеді. Осы өнімнің қаптамасын азық-түлік өнімдерін сақтау үшін пайдалануға тыйым салынады.
	Символ қаптаманы жою мүмкіндігін көрсетеді. Символ сандық код және/немесе әріп белгілері түріндегі қаптама материалының белгісімен толықтырылуы мүмкін.

ЕСКЕРТУ

- Өрт немесе электр тоғы соғуын болдырмау үшін, құрылғыны жаңбырда қалдырмаңыз немесе ішіне ылғалдың кіруіне жол бермеңіз.

АБАЙЛАҢЫЗ

- Өнімге еш нәрсе тамшыламау немесе шашырамау керек және сұйықтықпен толтырылған құмыра сияқты ыдыстар үстіне қойылмауы тиіс.
- Розетка құрылғыны ток желісінен ажырату үшін, қолданылады және үнемі қол жететін жерде болуы тиіс.
- Бұл өнім жерге қосылған ауыспалы ток розеткасына қосылуы тиіс.
- Аппаратты ток көзінен ажырату үшін, штепсельдік ұшты розеткадан суырып алу қажет, сондықтан, розетка ыңғайлы жерде орналасуы тиіс.

CLASS 1 LASER PRODUCT
KLASSE 1 LASER PRODUKT
LUOKAN 1 LASER LAITE
KLASS 1 LASER APPARAT
PRODUCTO LÁSER CLASE 1

1-КЛАСТЫ ЛАЗЕР ӨНІМІ

Бұл ықшам диск ойнатқышы 1 КЛАСТЫ ЛАЗЕР өнімі деп жіктелген.

Осы құжатта көрсетілмеген бақылау, реттеулер немесе процедураларды жүргізу аса қауіпті радиациялық сәулеленуді туғызуы мүмкін.

АБАЙЛАҢЫЗ

- АШҚАНДА ЖӘНЕ ТЕЖЕУ ЖҮЙЕСІ ІСТЕН ШЫҚҚАНДА СӘУЛЕЛЕНУ ҚАУПІ БАР, СӘУЛЕДЕН САҚТАҢЫҢЫЗ.

Дискіні сақтау және басқару

• Дискілерді ұстау

- Дискідегі саусақ іздері немесе сызаттар дыбыстың және суреттің сапасын төмендетуі немесе кейбір үзінділердің еленбеуін тудыруы мүмкін.
- Деректер жазылған диск бетін ұстамауға тырысыңыз.
- Саусақ іздері бетке түспейтіндей дискіні шеттерінен ұстау керек.
- Дискіге қағаз немесе таспа жапсырмаңыз.



• Дискілерді тазалау

- Дискіде саусақ іздері немесе кір болса, оны сумен араластырылған жұмсақ жуу затымен тазалаңыз, сөйтіп жұмсақ матамен сүртіңіз.
- Тазалағанда дискінің ішінен сыртына қарай жайлап сүртіңіз.
- Дискіні сақтау
 - Тікелей күн сәулесінде сақтамаңыз.
 - Оны салқын желдетілген аймақта сақтаңыз.
 - Таза қорғау қаптамаға салып, тік күйде сақтаңыз.



Қолдануға қатысты ескертулер

- Бұл құрылғыға еш нәрсе тамбауы немесе шашырамауы тиіс. Құрылғы үстіне құмыра сияқты сұйықтық құйылған заттарды қоймаңыз.
- Құрылғыны толығымен өшіру үшін қуат ашасын розеткадан суыру қажет. Сондықтан, қуат ашасына әрқашан қол жеткізу оңай болуы тиіс.
- Қуат ашасын ылғал қолмен ұстамаңыз. Электр тогы соғуы мүмкін.
- Бірнеше электрлік құрылғыларды бір розеткаға қоспаңыз. Розеткаға шамадан тыс жүктеме түскенде ол қызып кетіп, өрт шығуы мүмкін.
- Бөлімге техникалық қызмет көрсету
 - Бұл өнімге басқа құрамдас бөліктерді жалғамас бұрын олардың өшірілгенін тексеріңіз.

- Өнім кенеттен суық жерден жылы жерге апарылған жағдайда, жұмыс бөлшектері мен линзаға ылғал жиналып, дискінің қате ойнатылуына себеп болуы мүмкін. Мұндай жағдайда, өнімді розеткадан ажыратып, екі сағат күтіңіз де, қуат ашасын розеткаға қосыңыз. Одан кейін, дискіні салып, қайта ойнатып көріңіз.

- Егер өнім қалыптан тыс шу, күйік иісі немесе түтін шығарса, дереу қуат қосқышын өшіріп, қуат ашасын розеткадан ажыратыңыз. Содан кейін, ең жақын орналасқан тұтынушыларға қызмет көрсету орталығына барып, техникалық көмек сұраңыз. Өнімді пайдаланбаңыз. Өнімді бұл жағдайда пайдалану нәтижесінде өрт шығуы немесе тоқ соғуы мүмкін.
- Құрылғыны толығымен өшіру үшін қуат ашасын розеткадан суыру қажет. Сондықтан, қуат ашасына әрқашан қол жеткізу оңай болуы тиіс.

3D функциясын пайдалану

3D БЕЙНЕЛЕРІНЕ АРНАЛҒАН МАҢЫЗДЫ ДЕНСАУЛЫҚ САҚТАУ ЖӘНЕ ҚАУІПСІЗДІК АҚПАРАТЫ.

3D функциясын пайдаланбас бұрын, төмендегі қауіпсіздік ақпаратын оқып, түсініп алыңыз.

- 3D бейнесін тамашалау барысында, кейбір көрермендер бас айналу, лоқсу және бас ауыру сияқты ыңғайсыздықтарды сезіну мүмкін. Осындай симптомдардың кез келгені пайда болса, 3D бейнесін көруді тоқтатып, 3D көзілдірігін шешіп, демалыңыз.
- 3D бейнелерін ұзақ көру көзді ауыртуы мүмкін. Көз ауырса, 3D бейнесін көруді тоқтатып, 3D көзілдірігін шешіп, демалыңыз.
- 3D функциясын пайдаланып отырған балаларды жауапты ересек адам жиі тексеріп отыруы тиіс. Көздердің талғаны, бас ауыруы, бас айналуы немесе лоқсу жағдайлары байқалса, балалардың 3D бейнесін көруін тоқтатып, оларды демалдырыңыз.
- 3D көзілдірігін басқа мақсаттарда (мысалы, әдеттегі көзілдірік, күнге қарсы көзілдірік, қорғайтын арнайы көзілдірік, т.б.) пайдаланбаңыз

Қауіпсіздік Ақпараты

- Жүріп бара жатқанда немесе қозғалыс кезінде 3D функциясын немесе 3D көзілдірігін пайдаланбаңыз. 3D функциясын немесе 3D көзілдірігін қозғалыс барысында пайдаланса, бірдемеге соғуға, сүрінуге және құлап қалып, ауыр жарақат алуға әкелуі мүмкін.
- 3D бейнесін тамашалау үшін, 3D құрылғысын (3D бейнесімен үйлесімді AV-ресивер немесе теледидар) жоғары жылдамдықты HDMI кабелінің көмегімен өнімнің HDMI OUT портына жалғаңыз. 3D бейнесін ойнатпас бұрын, 3D көзілдірігін тағып алыңыз.
- Өнім 3D сигналдарын тек HDMI OUT портына жалғанған HDMI кабелі арқылы шығарады.
- 3D ойнату режимінде бейненің ажыратымдылығы бастапқы 3D пішімді бейненің ажыратымдылығына сәйкес орнатылатындықтан, ажыратымдылықты қалау бойынша өзгерту мүмкін емес.
- 3D ойнату режимінде BD Wise, экран өлшемін реттеу және ажыратымдылықты реттеу сияқты кейбір функциялар дұрыс жұмыс істемеуі мүмкін.
- 3D сигналы дұрыс шығу үшін, жоғары жылдамдықты HDMI кабелін пайдалану керек.
- 3D бейнелерін тамашалағанда, экраннан кемінде оның енінен үш есе үлкен қашықтықта отырыңыз. Мысалы, экранның диагональдық өлшемі 46 дюйм болса, экраннан 138 дюйм (3,5 метр) алшақ отырыңыз.
 - 3D кескіні жақсы көріну үшін, 3D бейне экраны көзбен бір деңгейде болу керек.
- Егер өнім қандай да бір 3D құрылғыларына қосылған болса, 3D әсері дұрыс қызмет атқармауы мүмкін.
- Бұл өнім 2D мазмұнды 3D пішіміне түрлендірмейді.
- «Blu-ray 3D» және «Blu-ray 3D» логотипі — Blu-ray Disc Association компаниялар тобының сауда белгілері.

Авторлық құқық

© 2012 Samsung Electronics Co.,Ltd.
Барлық құқықтары қорғалған. Samsung Electronics Co.,Ltd компаниясының алдын ала жазбаша рұқсатынсыз осы пайдаланушы нұсқаулығын ішінара немесе толық қайта басуға немесе көшіруге тыйым салынады.

Лицензия



- «Dolby» және қос D таңбасы Dolby Laboratories компаниясының сауда белгілері болып табылады.



- 5,956,674; 5,974,380; 6,226,616; 6,487,535; 7,392,195; 7,272,567; 7,333,929; 7,212,872 нөмірлі АҚШ патенттері бойынша және, сондай-ақ АҚШ пен басқа елдерде шығарылған және әлі қарастырылып жатқан патенттер. DTS-HD, Таңба, сондай-ақ DTSHD мен Таңба бірге тіркелген сауда белгілер, ал DTS-HD Master Audio | Essential DTS, Inc компаниясының сауда белгісі болып табылады. Өнімде бағдарламалық құрал бар. © DTS, Inc. Барлық құқықтары қорғалған.



- DIVX БЕЙНЕ ПІШІМІ ТУРАЛЫ: DivX® — Rovi корпорациясының бөлімі болып табылатын DivX, LLC компаниясы тарапынан жасалған сандық бейне пішімі. Бұл — DivX бейнесін ойнататын ресми DivX Certified® құрылғысы. Қосымша ақпарат және файлдарды DivX бейнелеріне түрлендіретін бағдарламалық құралдарды алу үшін, www.divx.com веб-торабына кіріңіз. СҰРАУ БОЙЫНША БЕЙНЕ DIVX ҚЫЗМЕТІ ТУРАЛЫ АҚПАРАТ: Сатып алынған сұрау бойынша бейне (VOD) DivX фильмдерін ойнату үшін, бұл DivX Certified® құрылғысын тіркеу керек. Тіркеу кодын алу үшін, құрылғының параметрлерін орнату мәзірінен DivX VOD бөлімін табыңыз. Тіркеуді аяқтау жолы туралы қосымша ақпаратты vod.divx.com веб-торабынан қараңыз. DivX Certified® құрылғысы DivX® бейнелерін, соның ішінде ақылы мазмұнды HD 1080p пішімінде ойнатуға арналған. DivX®, DivX Certified® және осыған қатысты логотиптер Rovi корпорациясының немесе оның бөлімдерінің сауда белгілері болып табылады және лицензия бойынша пайдаланылады. Мына АҚШ патенттерінің біреуімен немесе бірнешеуімен қорғалған: 7,295,673; 7,460,668; 7,515,710; 7,519,274

HDMI

- The terms HDMI and HDMI High-Definition Multimedia Interface, and the HDMI Logo are trademarks or registered trademarks of HDMI Licensing LLC in the United States and other countries.



- Oracle және Java — Oracle компаниясының және/немесе оның филиалдарының тіркелген сауда белгілері. Басқа атаулар тиісті иелерінің сауда белгілері болуы мүмкін.
- Бұл өнім АҚШ патенттерімен және Rovi корпорациясының басқа да зияткерлік меншік құқықтарымен қорғалған көшіруден қорғау технологиясымен жабдықталған. Кері жобалауға және бөлшектеуге тыйым салынады.
- Blu-ray Disc™, Blu-ray™ және логотиптер Blu-ray Disc Association ассоциациясының сауда белгілері болып табылады.
- Бұл өнімде коммерциялық фильм мен бейнелердің және олардың саунд-тректерінің рұқсатсыз көшірмелерін шектеу үшін Cinavia технологиясы пайдаланылады. Рұқсатсыз көшірменің тыйым салынған қолданысы анықталғанда, хабар көрсетіледі және ойнату немесе көшіру үзіледі.

Cinavia технологиясы туралы қосымша ақпарат <http://www.cinavia.com> мекенжайы бойынша Cinavia Интернеттегі тұтынушыларға арналған ақпарат орталығында берілген.

Cinavia туралы қосымша ақпаратты пошта бойынша сұрау үшін, пошта мекенжайы бар ашық хатты мына мекенжайға жіберіңіз: Cinavia Consumer Information Centre, P.O. Box 86851, San Diego, CA, 92138, USA.

Бұл өнім Verance Corporation корпорациясынан алынған лицензия астындағы жеке меншік технологиясын біріктіреді және 7,369,677 нөмірлі АҚШ патенті және басқа АҚШ пен дүниежүзілік шығарылған және қарастырылып жатқан патенттер арқылы, сонымен қатар, авторлық құқықпен және осындай технологияның белгілі аспектілеріне арналған сауда құпиясын қорғау арқылы қорғалады. Cinavia – Verance Corporation корпорациясының сауда белгісі.

Авторлық құқықтар, 2004-2010 Verance Corporation корпорациясы. Барлық құқықтары Verance корпорациясымен қорғалған. Кері жобалауға немесе бөлшектеуге тыйым салынады.

- Ашық бастапқы код лицензиясы туралы ескерту
 - Бастапқы коды ашық бағдарламалық құралды пайдаланған жағдайда, өнім мәзірінде ашық бастапқы код лицензиясы туралы мәзір болады.

ҚАУІПСІЗДІК АҚПАРАТЫ

- 2 Ескерту
- 3 Дискіні сақтау және басқару
- 3 Қолдануға қатысты ескертулер
- 3 3D функциясын пайдалану
- 4 Авторлық құқық
- 4 Лицензия

ЖҰМЫСТЫ БАСТАУ

- 7 Диск және пішім үйлесімділігі
- 8 Өнім ойнататын дискілердің логотиптері
- 11 Қосымша жабдықтар
- 12 Алдыңғы және бүйірлік панель
- 12 Артқы панель
- 13 Қашықтан басқару құралы

ҚОСЫЛЫМДАР

- 15 Сымсыз сабуферді жалғау
- 16 Тороидтық феррит өзегін қуат сымына жалғау
- 16 FM антеннасын жалғау
- 16 Тұғыр тірегін орнату
- 17 Қабырға кронштейнін орнату
- 18 Теледидарға жалғау
 - 18 **1-әдіс** Теледидарға бейне кабелімен қосылу - жақсы сапа
 - 18 **2-әдіс** Теледидарға HDMI кабелімен қосылу – ең жақсы сапа (Ұсынылады)
- 19 **Сыртқы құрылғыларды жалғау**
 - 19 **1-әдіс** ҚОСАЛҚЫ КІРІС СИГНАЛЫНЫҢ ҰЯСЫ : Сыртқы аналогтық құрамдас бөлікті жалғау
 - 19 **2-әдіс** ОПТИКАЛЫҚ КІРІС : Сыртқы сандық дыбыс құрамдас бөлігін жалғау
 - 19 **3-әдіс** HDMI KIPIC : HDMI кабелі көмегімен сыртқы құрамдас бөлікті жалғау
- 20 **Желілік маршрутизаторға жалғау**
 - 20 Сымды желі
 - 20 Сымсыз желі

ПАРАМЕТРЛЕР

- 21 Бастапқы параметрлерді орнату процедурасы
- 23 Басты экран
- 23 Параметрлер экранына кіру
- 24 Параметрлер мәзірінің функциялары
- 29 Желілер және Интернет
- 33 Бағдарламалық құралды жаңарту

МУЛЬТИМЕДИАНЫ ОЙНАТУ

- 35 AllShare Play экраны
- 36 USB сақтау құрылғысындағы файлдарды ойнату
- 37 Функция экраны
- 37 Коммерциялық бейне дискілерді ойнату
- 37 Коммерциялық дыбыс дискілерді ойнату
- 38 Пайдаланушы жазған мазмұны бар дискіні ойнату
- 38 AllShare Network функциясын пайдалану
- 40 Бейнені ойнатуды басқару
- 42 Музыканы ойнатуды басқару
- 45 Фотосурет мазмұнын ойнату
- 45 Файл бөлектелгенде, Құралдар мәзірін пайдалану
- 47 Радио тыңдау
- 48 Арнайы әсерлер қашықтан басқару түймелерін пайдалану

ЖЕЛІ ҚЫЗМЕТТЕРІ

- 49 Smart Hub функциясын пайдалану
- 51 BD-LIVE™

ҚОСЫМША

- 52 Қосымша ақпарат
- 57 Ақаулықтарды жою
- 60 Техникалық сипаттар

Диск және пішім үйлесімділігі

Өнім ойнататын диск түрлері мен мазмұндар

Мультимедиа	Диск түрі	Өлшем	Мәліметтер
БЕЙНЕ	Blu-ray Disc 3D Blu-ray Disc	12 см	BD-RE пішімінде жазылған BD-ROM немесе BD-RE/-R дискі.
	DVD-VIDEO, DVD-RW, DVD-R, DVD+RW, DVD+R		DVD-VIDEO, жазылған және аяқталған DVD+RW/DVD-RW(V)/DVD-R/+R дискілері немесе DivX, MKV, MP4 мазмұндарын қамтитын USB сақтау құралы.
МУЗЫКА	CD-RW/-R, DVD-RW/-R, BD-RE/-R		CD-RW/-R, DVD-RW/-R, BD-RE/-R дискілеріне жазылған музыка немесе MP3 не WMA мазмұндарын қамтитын USB сақтау құралы.
ФОТОСУРЕТ	CD-RW/-R, DVD-RW/-R, BD-RE/-R	CD-RW/-R, DVD-RW/-R, BD-RE/-R дискілеріне жазылған фотосуреттер немесе JPEG мазмұндарын қамтитын USB сақтау құралы.	

| ЕСКЕРТПЕ |

- ▶ Диаметрі 8 см болатын дискіні қолдануға болмайды. Мұндай дискілерді қолдану өнімді зақымдауы мүмкін.
- ▶ Диск түріне немесе жазу жағдайларына байланысты өнім белгілі CD-RW/-R және DVD-R дискілерін ойнатпауы мүмкін.
- ▶ Егер DVD-RW/-R дискісі DVD бейне пішіміне дұрыс жазылмаса, ол ойнатылмайды.
- ▶ Өнім DVD-R дискісіне 10 Мбит/с-тан жоғары бит жылдамдығымен жазылған мазмұнды ойнатпайды.
- ▶ Өнім BD-R дискісіне немесе USB құрылғысына 30 Мбит/с-тан жоғары бит жылдамдығымен жазылған мазмұнды ойнатпайды.
- ▶ Ойнату кейбір диск түрлеріне немесе көру бұрышы мен кадр пішімінің өзгертілуі сияқты арнайы әрекеттер орындалғанда істемеуі мүмкін. Диск туралы толық ақпарат диск қорабында жазылған. Қажет болса, соны қараңыз.
- ▶ BD-J тақырыбы ойнатылғанда, оның жүктелуі қалыпты тақырыпқа қарағанда ұзағырақ уақыт алуы немесе кейбір функциялар баяу орындалуы мүмкін.

Өнім ойнатпайтын диск түрлері

- HD DVD
- DVD-ROM/PD/MV дискілері, т.с.с.
- DVD-RAM
- Super Audio CD (ықшам диск қабатынан басқа)
- DVD-RW(VR режимі)
- CVD/CD-ROM/CDV/CD-G/CD-I/LD (CD-G кеңейтімдері суреттерді емес, дыбысты ғана ойнатады.)
- Мультимедиялық қолданбалар жасауға арналған 3,9 Гбайт DVD-R дискілері

| ЕСКЕРТПЕ |

- ▶ Бұл өнім жұмыс пәрмендерінің барлығына жауап бермеуі мүмкін, өйткені кейбір Blu-ray Disc, DVD және CD дискілері ойнатылғанда арнайы немесе шектеулі жұмыс және тек белгілі бір мүмкіндіктерге ғана жол береді. Мұның өнімдегі ақау емес екенін ескеріңіз.
- ▶ Samsung компаниясы осы өнімнің Blu-ray Disc, DVD немесе CD логотипі бар әрбір дискіні ойнатуына кепілдік бере алмайды, себебі дискілер пішімдері жаңартылып тұрады және Blu-ray Disc, DVD және CD бағдарламалық құралын жасау және / немесе дискілерді өндіру кезінде ақаулар мен қателер туындауы мүмкін.
- ▶ Сұрақтарыңыз болса немесе бұл өнімде Blu-ray Disc, DVD немесе CD дискілерін ойнатуда қиындықтар туындаса, SAMSUNG компаниясының тұтынушыларға қызмет көрсету орталығына хабарласыңыз. Сонымен қатар, ойнату шектеулері туралы қосымша ақпаратын осы нұсқаулықтың қалған бөлімдерінен табуға болады.
- ▶ Сіздің аймағыңыздан тыс жерде сатып алынған кейбір коммерциялық дискілер және DVD дискілер осы өніммен ойнатылмауы мүмкін.

Жұмысты Бастау

Аймақ коды

Өнімдер де, дискілер де аймақ бойынша кодталады.

Дискті ойнату үшін, осы аймақ кодтары бір-біріне сәйкес келуі қажет. Егер кодтар бір-біріне сәйкес келмесе, диск ойнатылмайды.









Осы өнімнің аймақ нөмірі оның артқы панелінде көрсетілген.

Диск түрі	Аймақ коды	Аумақ
Blu-ray дискісі		Солтүстік Америка, Орталық Америка, Оңтүстік Америка, Корея, Жапония, Тайвань, Гонконг және Оңтүстік-Шығыс Азия.
		Еуропа, Гренландия, Француз аумақтары, Таяу Шығыс, Африка, Австралия және Жаңа Зеландия.
		Үндістан, Қытай, Ресей, Орталық және Оңтүстік Азия.
DVD-VIDEO		АҚШ, АҚШ аумақтары және Канада
		Еуропа, Жапония, Таяу Шығыс, Мысыр, Оңтүстік Африка, Гренландия
		Тайвань, Корея, Филиппин, Индонезия, Гонконг
		Мексика, Оңтүстік Америка, Орталық Америка, Австралия, Жаңа Зеландия, Тынық мұхиты аралдары, Кариб теңізі аймағы
		Ресей, Шығыс Еуропа, Үндістан, Африканың көп бөлігі, Солтүстік Корея, Моңғолия
		Қытай

| ЕСКЕРТПЕ |

- ▶ Егер Blu-ray Disc/DVD дискілерінің аймақ нөмірі осы өнімнің аймақ нөміріне сәйкес келмесе, өнім дискіні ойната алмайды.

Өнім ойнататын дискілердің логотиптері

	
Blu-ray дискісі	3D Blu-ray дискісі
	
BD-LIVE	Dolby
	
DTS	Dolby
	
PAL – Ұлыбритания, Франция, Германия, т.с.с. елдердегі хабар тарату жүйесі.	Java

Қолдау көрсетілетін пішімдер

Музыкалық файлдың қолдауы

Файл кеңейтімі	Контейнер	Дыбыс кодегі	Қолдау диапазоны
*.mp3	MP3	MP3	-
*.wma	WMA	WMA	WMA пішімінің 10-нұсқасымен үйлесімді * Дискретизация жиілігі (КГц түрінде) - 8, 11, 16, 22, 32, 44,1, 48 * Биттерді тасымалдау жылдамдығы – 5-384 кбит/сек аралығындағы барлық жылдамдықтар

Бейне файлының қолдауы

Файл кеңейтімі	Контейнер	Бейне кодегі	Ажыратымдылық	Кадр жиілігі (кадр/сек)	Бит жылдамдығы (Мбит/сек)	Дыбыс кодегі
*.avi	AVI	DivX 3.11/4.x /5.1/6.0	1920x1080	6 ~ 30	8	MP3 AC3 LPCM DTS Core
		H.264 BP/MP/HP	1920x1080	6 ~ 30	25	
		MPEG4 SP/ASP	1920x1080	6 ~ 30	8	
*.mkv	MKV	DivX 3.11/4.x /5.1/6.0	1920x1080	6 ~ 30	8	MP3 AC3 LPCM DTS Core
		H.264 BP/MP/HP	1920x1080	6 ~ 30	25	
		MPEG4 SP/ASP	1920x1080	6 ~ 30	8	
*.asf	ASF	DivX 3.11/4.x /5.1/6.0	1920x1080	6 ~ 30	8	MP3 AC3 LPCM WMA
		H.264 BP/MP/HP	1920x1080	6 ~ 30	25	
		MPEG4 SP/ASP	1920x1080	6 ~ 30	8	
*.wmv	WMV (wmv9)	Window Media Video v9	1920x1080	6 ~ 30	25	WMA
*.mp4	MP4	H.264 BP/MP/HP	1920x1080	6 ~ 30	25	MP3 AAC
		MPEG4 SP/ASP	1920x1080	6 ~ 30	8	
*.3gp	3GPP	H.264 BP/MP/HP	1920x1080	6 ~ 30	25	AAC
		MPEG4 SP/ASP	1920x1080	6 ~ 30	8	
*.vro	VRO VOB	MPEG2	1920x1080	24/25/30	25	AC3 MPEG LPCM
		MPEG1	1920x1080	24/25/30	25	
*.mpg *.mpeg	PS	MPEG1	1920x1080	24/25/30	25	AC3 MPEG LPCM AAC
		MPEG2	1920x1080	24/25/30	25	
		H.264	1920x1080	6 ~ 30	25	
*.ts *.tp *.trp	TS	MPEG2	1920x1080	24/25/30	25	AC3 AAC MP3 DD+
		H.264	1920x1080	6 ~ 30	25	
		VC1	1920x1080	6 ~ 30	25	

■ Шектеулер

- Тіпті файл жоғарыда берілген қолдау көрсетілетін кодекпен кодталғанның өзінде, мазмұнында ақау болған жағдайда файл ойнатылмауы мүмкін.
- Файлдың контейнер туралы ақпараты қате болса немесе файлдың өзі бүлінген болса, оның қалыпты ойнатылатынына кепілдік жоқ.
- Стандартты бит жылдамдығынан немесе кадр жиілігінен жоғары файлдар тоқтап-тоқтап ойнатылуы мүмкін.
- Файлдың индекстер кестесі зақымданған болса, Сеек (Іздеу) (өткізіп жіберу) функциясын қолдану мүмкін болмайды.
- Бір файлды желілік қосылым арқылы қашықтан ойнатқан кезде, желілік жылдамдыққа байланысты бейне тоқтап-тоқтап ойнатылуы мүмкін.

Жұмысты Бастау

- Бейне декодері
 - H.264 Level 4.1 пішіміне дейін қолдайды.
 - H.264 FMO/ASO/RS, VC1 SP/MP/AP L4 және AVCHD пішімдерін қолдамайды.
 - MPEG4 SP, ASP :
 - 1280 x 720 пикселден төмен: ең көбі 60 кадр
 - 1280 x 720 пикселден жоғары: ең көбі 30 кадр
 - GMC 2 немесе одан кейінгі пішімдерді қолдамайды.
- Дыбыс декодері
 - WMA 7, 8, 9 және STD пішімдерін қолдайды.
 - Арналардың саны 2-ден көп болса немесе файлдар дыбыс сапасын жоғалтпастан кодсыздандыруды талап етсе, көп арналы WMA 9 PRO файлдарын қолдамайды.
 - Дискретизация жиілігі 22050 Гц моно WMA пішімін қолдамайды

□ Қолдау көрсетілетін DivX субтитр файлдарының пішімдері

*.txt, *.smi, *.srt, *.sub, *.txt

USB қосылымына қатысты ескертпелер

- Өнім USB сақтау құралын, MP3 ойнатқыштарын, сандық камераларды және USB картасын оқу құрылғыларын қолдайды.
- Өнім 128 таңбадан ұзын болатын қалта немесе файл атауларын қолдайды.
- Кейбір USB/сандық бейнекамера құрылғылары өніммен үйлесімді болмауы мүмкін.
- Өнім FAT 16, FAT 32 және NTFS файл жүйелерін қолдайды.
- USB құрылғыларын өнімнің USB портына тікелей жалғаңыз. USB кабелі арқылы жалғау үйлесімділік мәселелерін туғызуы мүмкін.
- Бірнеше ұялы карта оқу құрылғысына бірнеше жад құрылғысы жалғанса, карта оқу құрылғысы дұрыс істемеуі мүмкін.
- Өнім PTP протоколын қолдамайды.
- «Жүктеу» процесі кезінде USB құрылғысын ажыратпаңыз.
- Бейне ажыратымдылығы неғұрлым үлкен болса, оның көрсетілуіне соғұрлым ұзақ уақыт кетеді.
- Бұл өнім коммерциялық тораптардан жүктеп алынған DRM (сандық құқықтарды басқару) құқықтары бар MP3 файлдарын ойната алмайды.
- Өнім 30 кадр/с (кадр жиілігі) жылдамдығынан аспайтын бейнелерді ғана қолдайды.

- Өнім флеш-құрылғылар мен USB HDD құрылғылары сияқты USB ақпарат сақтау класындағы (MSC) құрылғыларды ғана қолдайды. (Хабақа қолдау көрсетілмейді.)
- Кейбір USB HDD құрылғылары, бірнеше карта оқу құрылғылары және флеш-құрылғылар осы өніммен үйлесімді болмауы мүмкін.
- Кейбір USB құрылғылар шамадан тыс қуат қажет етсе, олар тізбекті қорғау құралы тарапынан шектелуі мүмкін.
- USB HDD құрылғысынан ойнату тұрақсыз болса, HDD құрылғысын розеткаға қосу арқылы қосымша қуатты қамтамасыз етіңіз. Егер проблема жалғасса, USB HDD өндірушісіне хабарласыңыз.
- USB жад құрылғысы бұзылмауы үшін, USB сақтау құрылғысын қауіпсіз ажырату керек («**USB құр-н қауіпсіз шығару**» әрекетін орындау арқылы).
Басты мәзірге өту үшін, **HOME** түймесін, **САРЫ (C)** түймені, одан кейін  түймесін басыңыз.
- SAMSUNG компаниясы кез келген деректер файлының зақымдалуына немесе деректердің жоғалуына жауапты емес.

AVCHD

(Күрделі бейне кодек – жоғары айқындық)









- Бұл өнім AVCHD пішімді дискілерді ойната алады. Бұл дискілер әдетте бейнекамераларда жазылады және қолданылады.
- AVCHD пішімі – ажыратымдылығы жоғары сандық бейнекамера пішімі.
- MPEG-4 AVC/H.264 пішімі әдеттегі сурет қысу пішіміне қарағанда суреттерді жақсырақ қысады.
- Кейбір AVCHD дискілері «x.v.Colour» пішімін пайдаланады. Бұл өнім «x.v.Colour» пішімін пайдаланатын AVCHD дискілерін ойната алады.
- «x.v.Colour» – Sony корпорациясының сауда белгісі.
- «AVCHD» және AVCHD логотипі – Matsushita Electronic Industrial Co., Ltd. және Sony корпорациясының сауда белгілері.

| ЕСКЕРТПЕ |

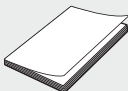
- ▶ Жазылу жағдайларына байланысты кейбір AVCHD пішіміндегі дискілер ойнатылмауы мүмкін.
- ▶ AVCHD пішіміндегі дискілер пішімделуді қажет етеді.
- ▶ «x.v.Colour» қалыпты DVD бейнекамерасы дискілеріне қарағанда кеңірек түс ауқымын ұсынады.
- ▶ Бейне ажыратымдылығы мен кадр жиілігі жағдайына байланысты кейбір DivX, MKV және MP4 пішіміндегі дискілер ойнатылмауы мүмкін.

Қосымша жабдықтар

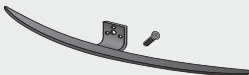
Төмендегі қамтамасыз етілген қосалқы бөлшектердің бар-жоғын тексеріңіз.

		
Бейне кабелі	FM антеннасы	
		
Пайдаланушы нұсқаулығы	Дыбыс түрі	
		
USB кабелі	Қабырға қронштейні	
		
Тұғыр тірегі/Тұғыр тірегінің бұрандасы	Тороидтық феррит өзегі (2EA)	

| ЕСКЕРТПЕ |

- ▶ Берілген USB кабелі сыртқы USB құрылғысымен байланысу үшін қамтамасыз етілмеген.
 - ▶ Қосылған USB құрылғысына байланысты дiрiл орын алуы мүмкiн болғандықтан берiлген USB кабелiн пайдалану ұсынылады.
- Осы пайдаланушы нұсқаулығындағы суреттер мен кескіндер тек анықтама ретінде берілген және өнімнің нақты түрі өзгеше болуы мүмкін.
 - Төмендегі жағдайдың бірінде әкімшілік ақы алынуы мүмкін
 - a. инженер өтініш бойынша шақырылса, бірақ өнімде ешқандай ақау болмаса (яғни, осы пайдаланушы нұсқаулығын оқымағансыз)
 - b. құрылғыны жөндеу орталығына апарсаңыз, бірақ өнімде ешқандай ақау болмаса (яғни, осы пайдаланушы нұсқаулығын оқымағансыз)
 - Мұндай әкімшілік ақының көлемі қандайда бір жұмыс немесе үйге бару орындалмастан бұрын хабарланады.

Жұмысты Бастау

Алдыңғы және бүйірлік панель

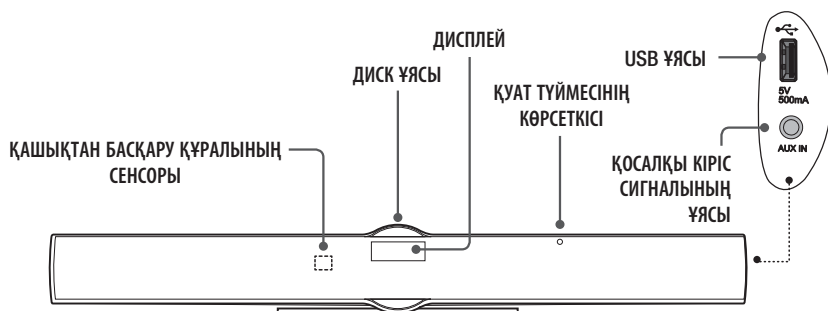

| ЕСКЕРТПЕ |

- ▶ Өнімнің бағдарламалық құралын USB ҰЯСЫ ұясы арқылы жаңарту үшін USB жад құрылғысын пайдалану қажет.
- ▶ Өнім Blu-ray Disc мәзірін көрсеткенде, өнімдегі немесе қашықтан басқару құралындағы түймесін басып фильмді бастауға болады. Фильмді ойнату үшін, диск мәзірінде Фильмді ойнату немесе Бастау парменін тандап, түймесін басу керек.

Артқы панель

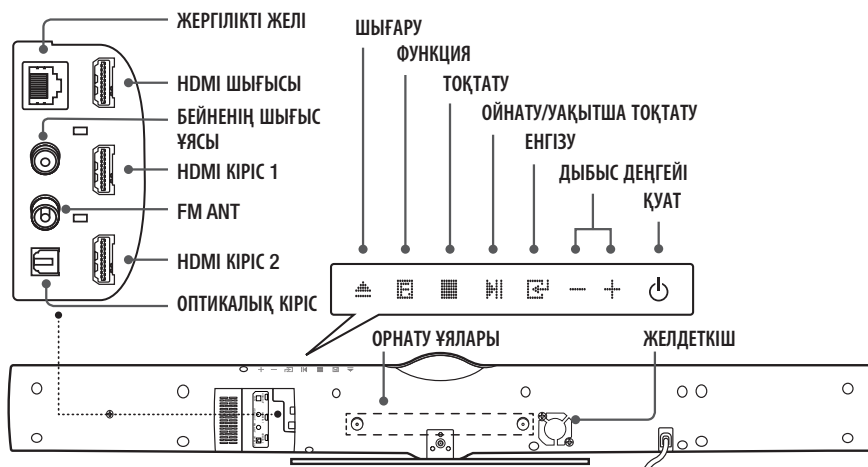

| ЕСКЕРТПЕ |

- ▶ Мүқият желдетуді қамтамасыз ету үшін үй кинотеатрының барлық жақтарынан ең кемі 10 см бос орын қалдырыңыз. Желдеткішті немесе желдету тесіктерін жаппаңыз.

Жұмысты Бастау

Қашықтан басқару құралына батареяларды салу

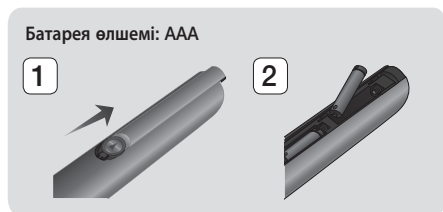

Батарея өлшемі: AAA

1

2

| ЕСКЕРТПЕ |

- ▶ Батареялардың «+» және «-» полюстері бөлімнің ішкі жағындағы сызбанұсқаға сәйкес орналастырылғанын тексеріңіз.
- ▶ Теледидарды қалыпты пайдаланған жағдайда, батареялардың жарамдылық мерзімі шамамен бір жыл болады.
- ▶ Қашықтан басқару құралын тік сызық бойынша өнімнен шамамен 7 метр қашықтықта қолдануға болады.

Қашықтан басқару құралын орнату

Осы қашықтан басқару құралы арқылы теледидардағы белгілі функцияларды басқаруға болады.

Теледидарды қашықтан басқару құралымен басқару

1. Қашықтан басқару құралын **TV** режиміне орнату үшін, Теледидар түймесін басыңыз.
2. Теледидарды қосыңыз.
3. **ҚУАТ** түймесі басылып тұрғанда теледидардың маркасына тиісті болатын кодты енгізіңіз.
 - Кестеде теледидар үшін бірнеше код берілсе, жұмыс істейтін кодты анықтау үшін, бір-бірден енгізіңіз.
 - **Мысалы: Samsung теледидары үшін ҚУАТ** түймесі басылып тұрғанда, 00 санын енгізу үшін сандық түймелерді пайдаланыңыз. Ол жұмыс істемесе, 15, одан кейін 16, т.с.с. сандарды пайдаланып көріңіз.
4. Теледидар өшірілсе, орнату аяқталады.
 - **ТЕЛЕДИДАР ҚУАТЫ, ДЫБЫС ДЕҢГЕЙІ, АРНА және санды түймелерді (0~9)** қолдануға болады.

| ЕСКЕРТПЕ |

- ▶ Қашықтан басқару құралы кейбір теледидар маркаларында жұмыс істемей мүмкін. Сондай-ақ, теледидардың маркасына қарай кейбір әрекеттерді орындау мүмкін болмайды.
- ▶ Әдепкі бойынша қашықтан басқару құралы Samsung теледидарларымен жұмыс істейді.

Теледидарды басқару кодтары

Марка	Код	Марка	Код
Admiral (M.Wards)	56, 57, 58	Mitsubishi/MGA	18, 40, 59, 60, 75
A Mark	01, 15	MTC	18
Anam	01, 02, 03, 04, 05, 06, 07, 08, 09, 10, 11, 12, 13, 14	NEC	18, 19, 20, 40, 59, 60
AOC	01, 18, 40, 48	Nikel	03
Bell & Howell (M.Wards)	57, 58, 81	Onking	03
Brocsonic	59, 60	Onwa	03
Candle	18	Panasonic	06, 07, 08, 09, 54, 66, 67, 73, 74
Cetronic	03	Penney	18
Citizen	03, 18, 25	Philco	03, 15, 17, 18, 48, 54, 59, 62, 69, 90
Cinema	97	Philips	15, 17, 18, 40, 48, 54, 62, 72
Classic	03	Pioneer	63, 66, 80, 91
Concerto	18	Portland	15, 18, 59
Contec	46	Proton	40
Coronado	15	Quasar	06, 66, 67
Craig	03, 05, 61, 82, 83, 84	Radio Shack	17, 48, 56, 60, 61, 75
Croslex	62	RCA/Proscan	18, 59, 67, 76, 77, 78, 92, 93, 94
Crown	03	Realistic	03, 19
Curtis Mates	59, 61, 63	Sampo	40
CXC	03	Samsung	00, 15, 16, 17, 40, 43, 46, 47, 48, 49, 59, 60, 96
Daewoo	02, 03, 04, 15, 16, 17, 18, 19, 20, 21, 22, 23, 24, 25, 26, 27, 28, 29, 30, 32, 34, 35, 36, 48, 59, 90	Sanyo	19, 61, 65
Daytron	40	Scott	03, 40, 60, 61
Dynasty	03	Sears	15, 18, 19
Emerson	03, 15, 40, 46, 59, 61, 64, 82, 83, 84, 85	Sharp	15, 57, 64
Fisher	19, 65	Signature 2000 (M.Wards)	57, 58
Funai	03	Sony	50, 51, 52, 53, 55
Futuretech	03	Soundesign	03, 40
General Electric (GE)	06, 40, 56, 59, 66, 67, 68	Spectricon	01
Hall Mark	40	SSS	18
Hitachi	15, 18, 50, 59, 69	Sylvania	18, 40, 48, 54, 59, 60, 62
Inkel	45	Symphonic	61, 95, 96
JC Penny	56, 59, 67, 86	Tatung	06
JVC	70	Techwood	18
KTV	59, 61, 87, 88	Teknika	03, 15, 18, 25
KEC	03, 15, 40	TMK	18, 40
KMC	15	Toshiba	19, 57, 63, 71
LG (Goldstar)	01, 15, 16, 17, 37, 38, 39, 40, 41, 42, 43, 44	Vidtech	18
Luxman	18	Videch	59, 60, 69
LXI (Sears)	19, 54, 56, 59, 60, 62, 63, 65, 71	Wards	15, 17, 18, 40, 48, 54, 60, 64
Magnavox	15, 17, 18, 48, 54, 59, 60, 62, 72, 89	Yamaha	18
Marantz	40, 54	York	40
Matsui	54	Yupiteru	03
MGA	18, 40	Zenith	58, 79
		Zonda	01
		Dongyang	03, 54

Бұл бөлімде өнімді басқа сыртқы құрылғыларға жалғаудың түрлі әдістері берілген. Өнімді жылжитпас немесе орнатпас бұрын, қуаттың және қуат сымның ажыратылғанын тексеріңіз.

Сымсыз сабвуферді жалғау

Сабвуфердің байланыс идентификаторы (ID) зауытта алдын ала орнатылады және негізгі құрылғы мен ішкі құрылғы (сымсыз қосылу) қосылған кезде автоматты түрде байланысуы керек. Егер негізгі құрылғы мен сабвуферді қосылған кезде байланыс көрсеткіші жанбаса, идентификаторды төмендегі процесті орындау арқылы орнатыңыз.

1. Негізгі құрылғы және сабвуфердің қуат сымдарын айнаымалы ток көзіне қосыңыз.
2. Сабвуфердің артқы жағында орналасқан **ID SET** түймесін шағын көрсеткі затпен 3 секунд басып тұрыңыз.
 - STANDBY көрсеткіші өшірулі болады, ал LINK көрсеткіші (көк ЖШД) тез жыпылықтайды.

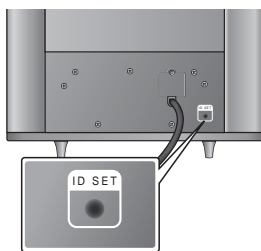

<Сабвуфердің артқы жағы>

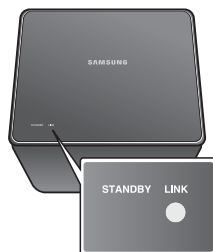

<Сабвуфердің үстіңгі жағы>

3. Негізгі құрылғы өшірулі кезде күту режимінде **0, 1, 3, 5** түймелерін ретімен басыңыз.
 - Негізгі құрылғыдағы күту ЖШД жыпылықтайды және бернеше секундтан кейін тоқтайды.
4. Негізгі құрылғыны қосу үшін **ҚУАТ** түймесін басыңыз.
 - Енді негізгі құрылғы мен сабвуфер байланысты (қосылды).
 - Сабвуфердегі Байланыс көрсеткіші (көк ЖШД) қосылады.

| ЕСКЕРТПЕ |

- ▶ Өнімді жылжиты немесе орнату алдында қуаттың өшірілгенін және қуат сымның ажыратылғанын тексеріңіз.
- ▶ Егер негізгі құрылғы өшірілсе, сымсыз сабвуфер күту режимінде болады және жоғарғы жақтағы STANDBY LED (КҮТУ ЖШД) жыпылықтайды.
- ▶ Егер негізгі құрылғының сымсыз қосылымы орнатылмаған болса, жоғарыдағы 1-4 қадамдарды қайтадан орындаңыз.

| АБАЙЛАҢЫЗ |

- ▶ Сымсыз сигналдар қабылдайтын антенна сабвуфердің ішіне орнатылған. Құрылғыны судан және ылғалдан аулақ ұстаңыз.
- ▶ Оңтайлы түрде тыңдау үшін, сымсыз сабвуфердің айналасында кедергілердің жоқ екенін тексеріңіз.

Қосылымдар

Тороидтық феррит өзегін қуат сымына жалғау

Тороидтық феррит өзегін қуат сымына жалғасаңыз, радио сигналдан шығатын РЖ кедергісінің алдын алуға көмектеседі.

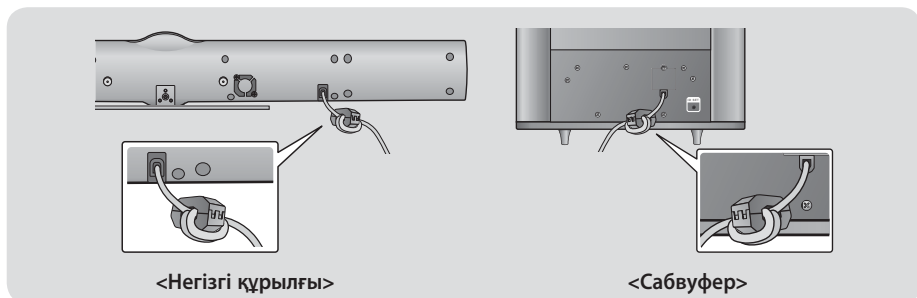

1. Тороидтық феррит өзекті ашу үшін, оның бекіткіш тілін тартыңыз.
2. Қуат сымында екі ілмек жасаңыз.
3. Суретте көрсетілгендей тороидтық феррит өзегін жалғап, ол «сырт» ете қалғанда басыңыз.

FM антеннасын жалғау

1. Берілген FM антеннасын FM ANT ұясына жалғаңыз.
2. Қабылдау жақсы жерді тапқанша антенна сымын жайлап жылжытып, одан кейін оны қабырғаға немесе басқа қатты бетке бекітіңіз.

| ЕСКЕРТПЕ |

- ▶ Бұл өнім таратылатын АМ хабарларын қабылдамайды.

FM антеннасы (жинақпен беріледі)

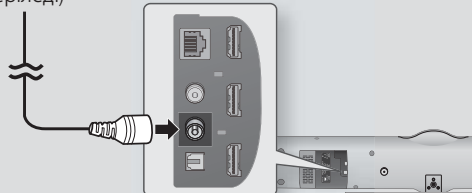

Тұғыр тірегін орнату

1. 3 істік өнімдегі тұғыр тірегінің үш тесігіне қойыңыз.
2. Берілген бұранданы өнімге салып, оларды бұрағышпен сағат бағытында бұраңыз.

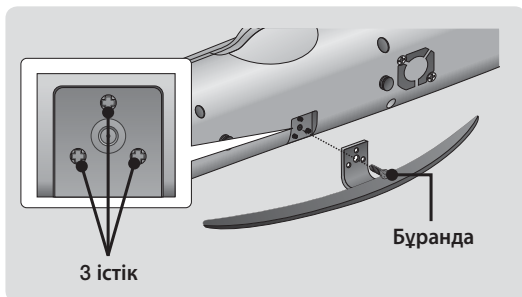

Қабырға кронштейнін орнату

Осы құрылғыны қабырға кронштейннің көмегімен қабырғаға ілуіңізге болады.

Орнатудың сақтық шаралары

- Тік қабырғадан басқа жерге ілмеңіз.
- Орнату үшін температурасы немесе ылғалдылығы жоғары жерді таңдамаңыз.
- Қабырғаның беріктігін тексеріңіз. Егер өнімді орнату үшін қабырғаның беріктігі жеткіліксіз болса, оны орнатпас бұрын міндетті түрде күшейтіңіз.
- Қабырғаның қандай материалдан жасалғанын тексеріңіз. Егер қабырға сылақ, мәрмәр немесе темір тақтадан жасалған болса, сәйкес бекіткіш бұранданы сатып алып, пайдаланыңыз.
- Сыртқы құрылғыларға жалғанатын кабельдер құрылғыға орнатпас бұрын қосылуы керек.
- Орнатпас бұрын құрылғыны өшіріп қуат көзінен ажыратқаныңды тексеріңіз. Әйтпесе, электр тогы соғуы мүмкін.

1. Тұғыр тірегіндегі бұранданы құрылғыдан бөліп алу үшін оларды сағат тіліне қарсы бағытта бұраңыз.
2. Қабырға кронштейнін қабырға бетіне қойып, оны екі бұрандамен бекітіңіз (жинақта берілмеген). Көрсеткі (↑) теледидардың ортасына қойылатындай етіп қабырғаға орнату қапсырмасын міндетті түрде орнатыңыз.
3. Сонан соң құрылғыны қабырға кронштейнінің сәйкес ұяларына салыңыз. Орнату қауіпсіз болу үшін бұрандалар ұялардың төменгі бөлігіне түскенін қадағалаңыз.
4. Бұл ұсынылған қабырғаға орнатудың аяқталуы.

| ЕСКЕРТПЕ |

- ▶ Орнатылған құрылғының үсіне еш нәрсе ілмеңіз және оған соққы жасамаңыз.
- ▶ Құрал қабырғаға орнатылып болған соң бала жалғанған кабельдерді тартпауын қадағалаңыз. Бұл құрылғының құлап кетуіне әкелуі мүмкін.
- ▶ Өнімді теледидармен қабырғаға орнатқан кезде, ықшам дискіні шығарып алу үшін жеткілікті бос орын қалдырыңыз. (12 см диск көлемі + қол қозғалыстары үшін бос орын)

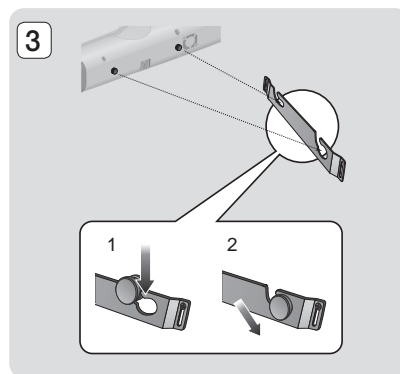
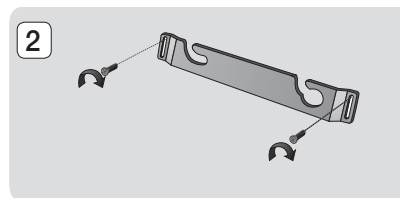
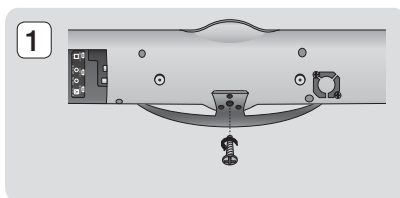

Қосылымдар

Теледидарға жалғау

1 немесе 2-әдісті таңдаңыз.

- Егер өнімнің қашықтан басқару құралын теледидарды басқаруға орнатқан болсаңыз, қашықтан басқару құралындағы **TV SOURCE** түймесін басыңыз, одан кейін бейнені үй кинотеатрынан көру үшін теледидардың көздер тізімінен (HDMI, Video In, т.б.) дұрыс сыртқы көзді таңдаңыз.

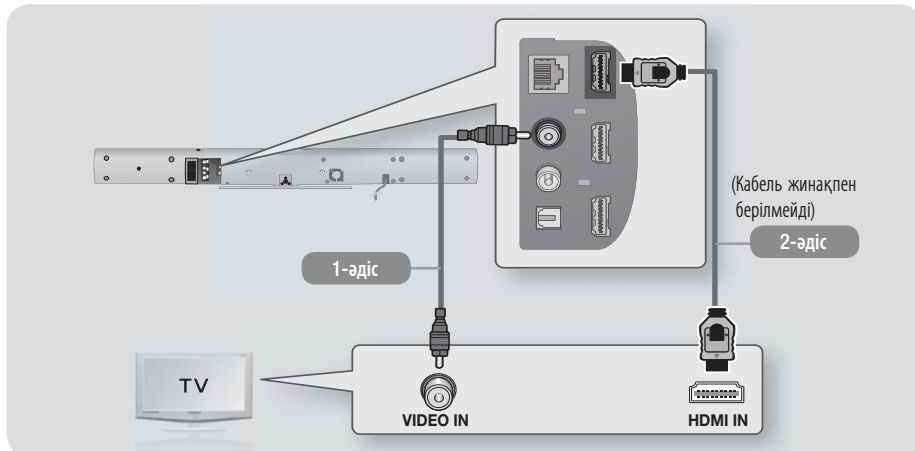

1-әдіс Теледидарға бейне кабелімен қосылу - жақсы сапа

Өнімнің артқы жағындағы VIDEO OUT ұясындағы бейне кабельді теледидардың VIDEO IN ұясына қосыңыз.

2-әдіс Теледидарға HDMI кабелімен қосылу – ең жақсы сапа (Ұсынылады)

Өнімнің HDMI OUT ұясын HDMI кабелі (жинақпен бірге берілмейді) арқылы теледидардың HDMI IN ұясына жалғаңыз.

Теледидар ARC үшін қолдау көрсетсе, тек осы кабельді жалғап қана үй кинотеатрынан теледидар дыбысын ести аласыз.

| ЕСКЕРТПЕ |

- ▶ Параметрлерді орнату мәзірінде орнатылған ажыратымдылыққа қарамастан, БЕЙНЕ шығысы ұясы әрқашан 576i/480i ажыратымдылықты шығарады.
- ▶ Құрылғыны VCR ұясы арқылы жалғауға болмайды. VCR ұялары арқылы берілетін бейне сигналдарына авторлық құқықты қорғау жүйелері әсер етіп, соның нәтижесінде теледидардағы кескін бұрмаланып көрсетілуі мүмкін.

Сыртқы құрылғыларды жалғау

Сыртқы құрылғыға арналған дұрыс режимді таңдау үшін, **FUNCTION** түймесін басыңыз. Түйме басылған сайын режим мына ретпен ауысады: **BD/DVD → D. IN → AUX → HDMI1 → HDMI2 → FM → BT**

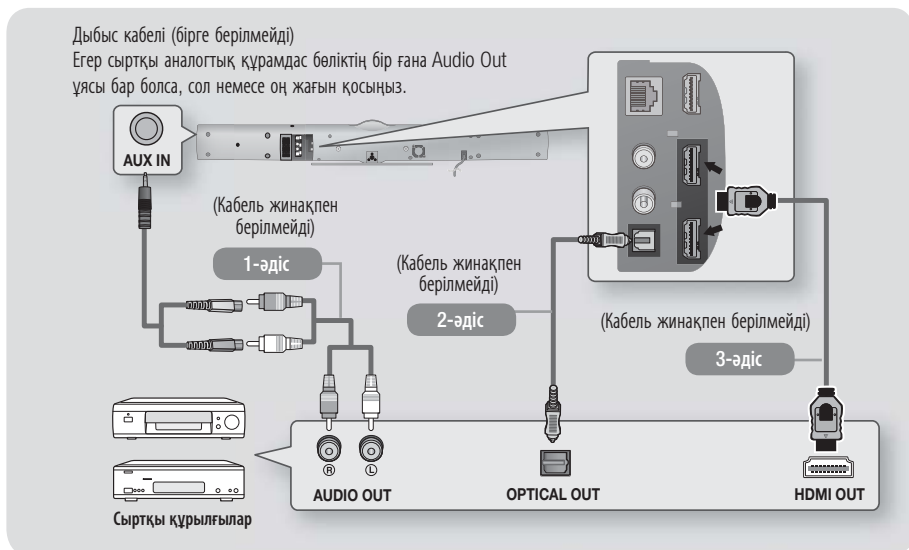

1-әдіс ҚОСАЛҚЫ КІРІС СИГНАЛЫНЫҢ ҰЯСЫ : Сыртқы аналогтық құрамдас бөлікті жалғау

RCA дыбыс кабелін (бірге берілмейді) пайдаланып өнімдегі AUDIO In ұясын сыртқы аналогтық құрамдас бөліктегі AUDIO Out ұясына жалғаңыз. ⇒ **AUX** режимін таңдаңыз.

- Кабель ашаларындағы түстерді кіріс және шығыс ұяларындағы түстермен міндетті түрде сәйкестендіріңіз.

2-әдіс ОПТИКАЛЫҚ КІРІС : Сыртқы сандық дыбыс құрамдас бөлігін жалғау

Кабель қораптары және жерсерік қабылдағыштары (телеприставкалар) сияқты сандық сигнал құрамдас бөліктерінің сандық дыбыс шығысын жалғау үшін.

Сандық оптикалық кабельді (бірге берілмейді) қолдана отырып, өнімдегі Optical Digital Audio In ұясын сыртқы сандық құрылғының Digital Optical Out ұясына сандық оптикалық кабель көмегімен жалғаңыз. ⇒ **D. IN** режимін таңдаңыз.

3-әдіс HDMI КІРІС : HDMI кабелі көмегімен сыртқы құрамдас бөлікті жалғау

Өнімнің артқы жағындағы HDMI IN ұясын HDMI кабелі (жинақпен бірге берілмейді) арқылы сандық құрылғының HDMI OUT ұясына жалғаңыз. ⇒ **HDMI1** немесе **HDMI2** режимін таңдаңыз.

| ЕСКЕРТПЕ |

- ▶ Кабельді телевизия блогынан/жерсерік ресиверінен бейне материалдарды көру үшін, оның бейне шығыс ұясын теледидарға жалғау керек.
- ▶ Бұл жүйе сандық сыртқы құрамдас бөліктерден келетін 32 кгц немесе одан артық Сандық дискретизация жиіліктерін қолдайды.
- ▶ Бұл жүйе тек DTS және Dolby Digital дыбысын қолдайды. MPEG дыбысы, бит ағынының пішімі үшін қолдау көрсетілмейді.

Қосылымдар

Желілік маршрутизаторға жалғау

Төменде көрсетілген әдістердің бірін пайдалану арқылы өнімді желілік маршрутизаторға жалғауға болады.

Сымды желі



| ЕСКЕРТПЕ |

- ▶ Қолданылатын маршрутизаторға немесе Интернет провайдерінің саясатына байланысты, Samsung компаниясы шығарған бағдарламалық құрал жаңартуларының серверіне Интернет арқылы кіруге рұқсат берілмеуі мүмкін. Қосымша ақпарат алу үшін Интернет провайдеріне хабарласыңыз.
- ▶ DSL пайдаланушылары желіге қосылу үшін маршрутизаторды қолдануы қажет.
- ▶ AllShare Play функциясын пайдалану үшін, компьютерді желіге сол жақтағы суретте көрсетілгендей жалғау керек. Қосылым сымды немесе сымсыз болуы мүмкін.

Сымсыз желі



| ЕСКЕРТПЕ |

- ▶ Егер сымсыз маршрутизатор DHCP протоколын қолдаса, бұл өнім сымсыз желіге қосылу үшін DHCP немесе статикалық IP мекенжайын қолдануы мүмкін.
- ▶ Сымсыз маршрутизаторды Инфрақұрылымдық режимге қойыңыз. Ad-hoc режиміне қолдау көрсетілмейді.
- ▶ Өнім тек төменде берілген сымсыз қауіпсіздік кілттерінің протоколдарын қолдайды:
 - WEP (OPEN/SHARED), WPA-PSK (TKIP/AES), WPA2-PSK (TKIP/AES)
- ▶ Ағымдағы уақытта қолданылып тұрмаған сымсыз IP маршрутизаторындағы арнаны таңдаңыз. Егер сымсыз IP маршрутизаторына жақын жерде орналасқан басқа құрылғы пайдаланып жатқан арна орнатылса, бұл кедергілер мен байланыс орнату ақаулықтарын тудыруы мүмкін.
- ▶ Өткізгіштігі жоғары (Greenfield) 802.11n режимі таңдалған жағдайда және маршрутизаторда немесе AP құрылғысында шифрлау түрі WEP, TKIP немесе TKIP-AES (WPS2Mixed) түріне орнатылса, өнім жаңа Wi-Fi куәлік сипаттарына сәйкес қосылымды қолдамайды.
- ▶ Сымсыз жергілікті желі, әдетте, пайдалану жағдайларына байланысты (кіру нүктесінің жұмысы, қашықтық, кедергілер, басқа радио құрылғыларынан болатын кедергілер, т.б.) кедергілер туғызуы мүмкін.

Бастапқы параметрлерді орнату процедурасы

- Бастапқы параметрлер реттелмесе, Басты мәзір пайда болмайды.
- Бағдарламалық құралдың нұсқасын жаңартқаннан кейін өнімнің OSD (Экрандағы дисплей) дисплейі өзгеруі мүмкін.
- Таңдалған мәзірге қарай кіру қадамдары әртүрлі болуы мүмкін.

1. Өнімді қосқаннан кейін теледидарды қосыңыз, одан кейін өнімді қосыңыз. Өнімді бірінші рет қосқанда, өнім Initial Settings Language (Бастапқы параметрлер тілі) экранын автоматты түрде көрсетеді.
2. Қажетті тілді таңдау үшін қашықтан басқару құралындағы ▲▼◀▶ түймелерін пайдаланыңыз, одан кейін [Enter] түймесін екі рет басыңыз. Бастау экраны пайда болады.
3. Орнатуды бастау үшін [Enter] түймесін басыңыз. Желі параметрлері экраны пайда болады.

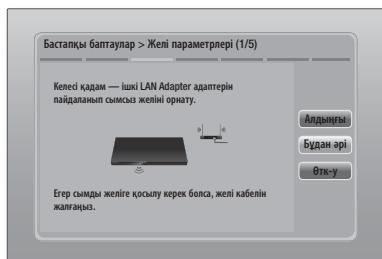

4. Өнімнің сымсыз желі қосылымын орнату үшін [Enter] түймесін басыңыз немесе **Өткі-у** параметрін таңдап, желі орнатуын өткізу үшін [Enter] түймесін басыңыз. **Өткі-у** параметрін таңдасаңыз, 12-қадамға өтіңіз.

| ЕСКЕРТПЕ |

- ▶ Өнім сымсыз желі қосылымының процедурасын әдепкі бойынша бастайды. Сымды қосылымды орнату керек болса, **Өткі-у** параметрін таңдап, бастапқы параметрлер процедурасын аяқтағаннан кейін 29-беттегі «Желі қосылымын теңшеу» бөліміне өтіңіз.
- ▶ Сымсыз желіні орнатуды осында өткізсеңіз, өнімнің сымсыз қосылымын кейінірек орнату үшін 30-беттегі «Сымсыз желі» бөліміне өтіңіз.

5. Өнім барлық қол жетімді сымсыз маршрутизатордың желі қосылымдарын іздеп, көрсетеді.

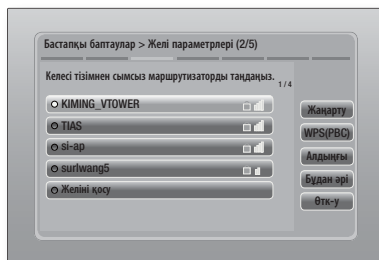

6. Маршрутизаторды таңдау үшін ▲▼ түймелерін пайдаланыңыз, одан кейін [Enter] түймесін басыңыз. **Бұдан әрі** түймесі бөлектеледі.
7. Жалғастыру үшін [Enter] түймесін басыңыз. Қауіпсіздік кілті экраны пайда болады.

| ЕСКЕРТПЕ |

- ▶ WPS(PBC) үйлесімді маршрутизаторы болса, орнына WPS(PBC) тармағын таңдап, [Enter] түймесін басыңыз, одан кейін экрандағы нұсқауларды орындаңыз. Орындағаннан кейін 10-қадамға өтіңіз.

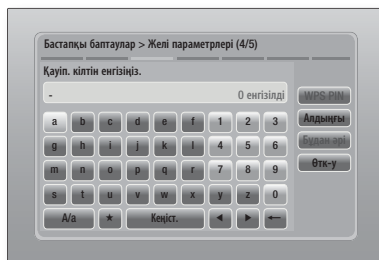

8. Желінің қауіпсіздік кілтін енгізіңіз. Аяқтаған кезде, **Бұдан әрі** тармағын таңдау үшін ▲▼◀▶ түймелерін пайдаланыңыз, одан кейін [Enter] түймесін басыңыз.

| ЕСКЕРТПЕ |



- ▶ Қашықтан басқару құралындағы сандық түймелерді басу арқылы сандарды енгізіңіз.
- ▶ ▲▼◀▶ түймелерін пайдаланып әріпті таңдау арқылы әріптерді енгізіңіз, одан кейін [Enter] түймесін басыңыз.
- ▶ Бас әріптерді (немесе бас әріптер көрсетілсе, кіші әріптерді қайта көрсету) көрсету үшін, **A/a** тармағын таңдап, [Enter] түймесін басыңыз.
- ▶ Таңбалар мен тыныс белгілерін көрсету үшін, ***** тармағын таңдап, [Enter] түймесін басыңыз. Әріптерді қайта көрсету үшін, ***** тармағын таңдап, [Enter] түймесін басыңыз.

Параметрлер

9. Егер қосылым сәтті болса, Қосылым аяқталды экраны пайда болады. **Бұдан әрі** тармағын таңдап,  түймесін басыңыз. Бағдарламалық құралды жаңарту экраны пайда болады.

| ЕСКЕРТПЕ |

- ▶ Егер қосылым сәтті болмаса, **Бұдан әрі** тармағын таңдап,  түймесін басыңыз. Бастапқы параметрлер процедурасын аяқтағаннан кейін, өнімнің сымсыз желі қосылымын орнату үшін 30-беттегі «Сымсыз желі» бөліміне өтіңіз.



10. Бағдарламалық құралды жаңарту үшін, **Қазір жаңарту** тармағын таңдап,  түймесін басыңыз. Жаңартуды өткізу үшін, **Кейін жаңарту** тармағын таңдап,  түймесін басыңыз және 12-қадамға өтіңіз.

| ЕСКЕРТПЕ |

- ▶ Желіні орнатуды өткізсеңіз, бағдарламалық құралды жаңартуды да өткізуіңіз керек.

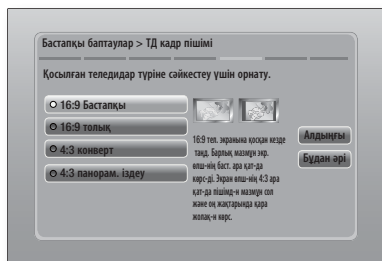
11. Бағдарламалық құрал жаңартуы қол жетімді болса, өнім жаңартуды қотарып, орнатады. Бұл біраз уақыт алуы мүмкін. Егер бағдарламалық құрал жаңартуы жоқ болса, **«Жүктеп алуға болатын жаңа бағдарламалық құрал жаңартулары жоқ. Сізге ең соңғы жаңарту бар.»** хабары пайда болады. Содан кейін,  түймесін басыңыз. Теледидардың кадр пішімі экраны пайда болады.



12. ▲▼ түймелерін пайдаланып экранға сәйкес келетін кадр пішімін таңдаңыз, содан кейін  түймесін басыңыз. **Бұдан әрі** опциясын таңдап,  түймесін басыңыз.

Сізге төрт таңдау бар:

16:9 Бастапқы - Кең экранды теледидарлар үшін. Кең экранды суреттерді олардың бастапқы 16:9 пішімінде, ал 4:3 суреттерді (ескі, стандартты пішім) 4:3 пошталық жәшік пішімінде сол және оң жағында қара жолақтармен көрсетеді.

16:9 толық - Кең экранды теледидарлар үшін. Кең экранды суреттерді олардың бастапқы 16:9 пішімінде көрсетеді және 4:3 суреттерді 16:9 экранға толатын етіп кеңейтеді.

4:3 конверт - Ескі, стандартты экранды аналогтық теледидарлар үшін. 4:3 суреттерді толық экранда көрсетеді және 16:9 суреттерді хаттық қорап пішімінде көрсетеді, ол 16:9 кадр пішімін сақтайды, бірақ суреттің үсті мен астына қара жолақтар қояды.

4:3 панорам. іздеу - Ескі, стандартты экранды аналогтық теледидарлар үшін. 4:3 суреттерді толық экранда көрсетеді және 16:9 суреттерді серелік шолу пішімінде көрсетеді, ол экранды толтырады, бірақ суреттің сол және оң жақ шеттерін қиып, ортасын тігінен үлкейтеді.

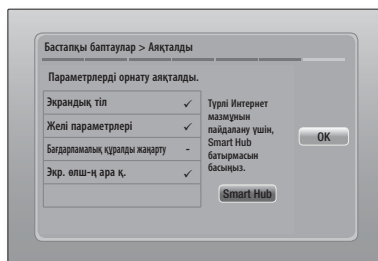

13. Орнату аяқталды экраны пайда болады. Параметрлердің дұрыстығын құптау үшін оларды тексеріңіз. **OK** тармағын таңдап,  түймесін басыңыз. Басты экран пайда болады.

| ЕСКЕРТПЕ |

- ▶ Бастапқы параметр экранын қайтадан көрсетіп, өзгертулер енгізу үшін, Қайта орнату параметрін таңдаңыз. (28-бетті қараңыз)
- ▶ Өнімді Anynet+ (HDMI-CEC) талаптарына сай Samsung теледидарына жалғау үшін HDMI кабелін қолдансаңыз және 1.) Anynet+ (HDMI-CEC) мүмкіндігін теледидарда да, өнімде де ON (ҚОСУЛЫ) мәніне орнатсаңыз; 2.) Теледидарда өнім қолдайтын тілді орнатсаңыз, өнім ол тілді автоматты түрде қалаулы тіл деп таңдайды.

Басты экран



1	Smart Hub. Smart Hub бағдарламасын іске қосады. Smart Hub бағдарламасынан YouTube сайтына, ойындарға және басқа қолданбаларға қол жеткізуге болады.
2	AllShare Play. Диск, USB, компьютер немесе ұялы құрылғылардағы бейнелерді, фотосуреттерді немесе музыка мазмұнын ойнатыңыз.
3	Қызметі. Дыбыс/бейне кіріс көзін таңдаңыз.
4	Параметрлер. Әр түрлі функцияларды жеке параметрлерге сай орнатыңыз.

- Басты экранда параметрді таңдау

1. Басты экранда параметрді таңдау үшін ◀▶ түймелерінің көмегімен жүргі қажетті параметрді бөлектегенше оны жылжытып, одан кейін түймесін басыңыз.

Параметрлер экранына кіру

1. Басты экранда **Параметрлер** тармағын таңдап, түймесін басыңыз. Параметрлер экраны пайда болады.

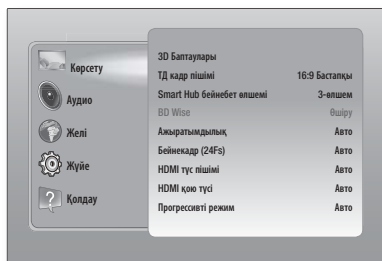

2. Параметрлер экранындағы мәзірлерге, ішкі мәзірлерге және параметрлерге кіру үшін төмендегі қашықтан басқару құралының суретін қараңыз.

| ЕСКЕРТПЕ |

- ▶ Өнім тоқтатылған режимде еш қолданылмастан 5 минуттан артық тұрса, теледидардың экранында экран қорғаушы пайда болады. Өнім экран қорғаушы режимінде 20 минуттан артық тұрса, қуат көзі автоматты түрде ажыратылады.

Параметрлер мәзірінде қолданылатын қашықтан басқару құралындағы түймелер

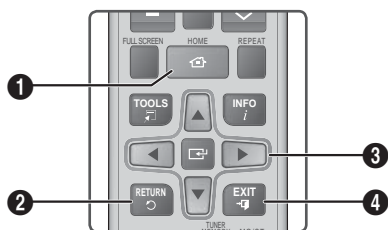

1	HOME түймесі: Басты экранға өту үшін басыңыз.
2	RETURN түймесі : Алдыңғы мәзірге қайтарады.
3	(Енгізу) / БАҒЫТ түймесі : <ul style="list-style-type: none"> • Меңзерді жылжыту немесе элементті таңдау үшін ▲▼◀▶ түймелерін басыңыз. • Таңдалып тұрған элементті іске қосу немесе орнатуды растау үшін түймесін басыңыз.
4	EXIT үймесі : Ағымдағы мәзірден шығу үшін басыңыз.

| ЕСКЕРТПЕ |

- ▶ Өнімнің алдыңғы панеліндегі түймесі қашықтан басқару құралындағы түймесі сияқты бір мақсатта пайдаланылады.

Функциялар туралы толық ақпарат

Әрбір Параметрлер функциясы, мәзір элементі және жеке параметр экранда толығымен түсіндіріледі. Түсіндірмені көру үшін ▲▼◀▶ түймелерін басып, функцияны, мәзір элементін немесе параметрді таңдаңыз. Түсіндірме әдетте экранның оң жағында көрсетіледі. Әрбір Параметрлер функциясының қысқа сипаттамасы келесі бетте басталады. Кейбір функциялар туралы қосымша ақпарат осы нұсқаулықтың Қосымша бөлімінде берілген.

Параметрлер мәзірінің функциялары

Көрсету	3D Баптаулары	3D қатысты функцияларын орнатыңыз. ✓ 3D Blu-ray ойнату режимі: 3D мазмұны бар Blu-ray дискісі 3D режимінде ойнатылатынын немесе ойнатылмайтынын таңдаңыз. 3D режимінде Басты немесе Smart Hub Басты мәзіріне өтсеңіз, өнім автоматты түрде 2D режиміне ауысады. ✓ Экран өлшемі: Өнімге тіркелген теледидар өлшемін енгізіңіз. Өнім 3D шығысын теледидардың экран өлшеміне автоматты түрде реттейді.
	ТД кадр пішімі	Өнімнің шығысын теледидардың экран өлшеміне сәйкес келтіріп реттеуге мүмкіндік береді. Экран өлшемі параметрлерінің сипаттамасы үшін 22-бетті, 12-қадамды қараңыз.
	Smart Hub бейнебет өлшемі	Smart Hub экраны үшін оңтайлы өлшемді таңдауға мүмкіндік береді.
	BD Wise	BD Wise — Samsung компаниясының ең соңғы өзара қосылым мүмкіндігі. Samsung өнімі мен BD Wise мүмкіндігі бар Samsung теледидарын HDMI кабелі арқылы бір-біріне жалғап, BD Wise мүмкіндігі екеуінде де бар болғанда, өнім бейне сигналын Blu-ray/DVD дискісінің бейне ажыратымдылығымен және кадр жиілігімен шығарады.
	Ажыратымдылық	HDMI бейне сигналының шығыс ажыратылымдығын Авто, 1080p, 1080i, 720p, 576p/480p режимдеріне орнатуға мүмкіндік береді. Егер құрамдас қосылса, ажыратымдылық тек 576i/480i үшін қолдау көрсетеді. Сан әр кадрдағы бейненің жолақтар санын білдіреді. «i» және «p» әріптері тиісінше жолақ аралық және прогрессивті сканерлеуді білдіреді. Жолақтар неғұрлым көп болса, сапа соғұрлым жоғары болады.
	Бейнекадр (24Fs)	Бейнекадр (24 кадр) мүмкіндігін Auto (Автоматты) мәніне орнату өнім 24 кадрлік үйлесімді теледидарға тіркелген жағдайда жақсы сурет сапасы үшін оған HDMI шығысын секундына 24 кадр етіп автоматты түрде орнатуға мүмкіндік береді. <ul style="list-style-type: none"> • Бейнекадр (24 кадр) мүмкіндігін тек осы кадр жиілігін қолдайтын теледидарларда пайдалануға болады. • Бейнекадр (24 кадр) мүмкіндігін өнім HDMI 1080i немесе 1080p шығыс ажыратымдылығы режимінде болғанда ғана пайдалануға болады.
	HDMI түс пішімі	Жалғанған құрылғының (теледидар, монитор, т.б.) мүмкіндіктеріне сәйкес келетін HDMI шығыс сигналы үшін түс кеңістігінің пішімін орнатуға мүмкіндік береді.
	HDMI қою түсі	Өнімді бейнені HDMI OUT ұясынан қанық түспен шығаратын етіп орнатуға мүмкіндік береді. Қанық түс мүмкіндігі түс қанықтығын арттырып, түстерді дәлірек көрсетуге мүмкіндік береді.
	Прогрессивті режим	DVD дискілерін ойнатқанда, кескін сапасын жақсартуға мүмкіндік береді.

Аудио	Динамик параметрлері	Динамик параметрлерін орната аласыз.
	Эквалайзер	Теңестіргіш параметрлерін қолмен теңшеуге мүмкіндік береді.
	Интеллект-қ дыбыс	Көрсетілім өзгерісі орын алғанда немесе арна ауыстырылғанда дыбыс деңгейі тұрақты болып қалатындай етіп өнімді орнатуға мүмкіндік береді.
	Динамик таңдау	Іске қосылатын динамиктерді, теледидар динамиктерін немесе үй кинотеатрының динамиктерін таңдауға мүмкіндік береді.
	Дыбыстық кері арна	<p>Дыбысты теледидардан үй кинотеатрының динамиктеріне бағыттауға мүмкіндік береді. HDMI қосылымын және Дыбысты қайтару арнасына(ARC) үйлесімді теледидарды талап етеді.</p> <ul style="list-style-type: none"> • Дыбысты қайтару арнасы қосылу мәніне орнатылса, өнімді теледидарға жалғау үшін HDMI кабелін пайдаланыңыз. Бұл уақытта оптикалық кіріс жұмыс істемейді. • Дыбысты қайтару арнасы автоматты мәніне орнатылса, өнімді теледидарға жалғау үшін HDMI кабелін пайдаланыңыз. Бұл уақытта ARC және оптикалық кіріс автоматты түрде таңдалады.
	Цифрлық шығыс	Өнімге жалғанған AV-ресивер мүмкіндіктеріне сәйкес келетін Сандық шығысты орнатуға мүмкіндік береді. Қосымша мәліметтерді сандық шығыс сигналын таңдау кестесінен көруге болады. (56-бетті қараңыз)
	Динамикалық диапазонды бақылау	<p>Динамикалық диапазонды басқару мүмкіндігін Dolby Digital, Dolby Digital Plus және Dolby True HD дыбысына қолдануға мүмкіндік береді.</p> <p>✓ Авто: Dolby TrueHD дыбыс жолындағы ақпарат негізінде Dolby TrueHD дыбысының динамикалық диапазонын автоматты түрде басқарады. Сондай-ақ, Dolby Digital және Dolby Digital Plus үшін динамикалық диапазон басқаруын қосады.</p> <p>✓ Өшіру: Динамикалық диапазонды қыспай, бастапқы дыбысты естуге мүмкіндік береді.</p> <p>✓ Қосу: Барлық үш Dolby пішімі үшін динамикалық диапазон басқаруын қосады. Әлсіз дыбыстар күшейтіледі және қатты дыбыстардың деңгейі төмендетіледі.</p>
	Аудио синхр.	Өнім сандық теледидарға тіркелгенде, дыбыс бейнемен қадамдасуы үшін бейне кідірісін реттеуге мүмкіндік береді. Кідірісті 0 және 300 миллисекунд арасында орнатуға болады.

Параметрлер

Желі	Желі параметрлері	Желі параметрлері туралы қосымша ақпарат алу үшін, 29-беттегі «Желі және Интернет» бөлімін қараңыз.
	Желі күйі	Желі мен Интернет қосылымдарының орнатылғанын тексеруге мүмкіндік береді.
	Wi-Fi Direct	Сымсыз маршрутизаторсыз, тең құқылы желі арқылы Wi-Fi Direct құрылғысын өнімге қосуға мүмкіндік береді. Құрылғыны өнімді басқару үшін пайдалануға болады.
	Soft AP	Wi-Fi құрылғыларының басқа түрлерін өнімге сымсыз қосуға мүмкіндік береді. Басқа Wi-Fi құрылғыларын желіге қосқан кезде оларға енгізілетін қауіпсіздік кілтін жасауды талап етеді.
	AllShare параметрлері	Смартфондар сияқты сыртқы құрылғылардың өнімге қосылып, мазмұнды бөлісуіне немесе өнімді басқаруына рұқсат етуге мүмкіндік береді.
	Құрылғы атауы	Өнімге анықтамалық атау тағайындауға мүмкіндік береді. Бұл атауды өнімге сыртқы Wi-Fi құрылғыларын (смартфондар, планшеттер, т.б.) қосқанда, оны анықтау үшін пайдалана аласыз.
	BD-Live параметрлері	BD-Live қызметі үшін Интернет қосылымына рұқсат етуге, оны шектеуге немесе оған тыйым салуға мүмкіндік береді.

Жүйе	Бастапқы баптаулар	Бастапқы параметрлерді орнату процедурасын қайта іске қосуға мүмкіндік береді. Мәліметтер алу үшін 21-бетті қараңыз.
	Құрылғы менедж.	<p>Өнімнің бүйіріндегі USB портына сымсыз USB пернетақтасын немесе тінтуірін қосуға болады.</p> <p>✓ П-тақта параметрлері: Өнімге қосылған сымсыз USB пернетақтасын теңшеуге мүмкіндік береді.</p> <p> ЕСКЕРТПЕ </p> <ul style="list-style-type: none"> ▶ Веб-шолғышта QWERTY пернетақтасының экраны немесе терезесі пайда болғанда ғана пернетақтаны пайдалануға болады. <p>✓ Тінтуір параметрлері: Өнімге қосылған сымсыз USB тінтуірін теңшеуге мүмкіндік береді. Тінтуірді компьютерде пайдаланғандай өнімнің мәзірінде пайдалануға болады.</p> <ul style="list-style-type: none"> ▪ Тінтуірді өнімнің мәзірінде пайдалану үшін: <ol style="list-style-type: none"> 1. USB тінтуірін өнімге қосыңыз. 2. Тінтуір параметрлері ішінде таңдаған негізгі түймені басыңыз. Қарапайым мәзір пайда болады. 3. Қажетті мәзір параметрлерін нұқыңыз. <p> ЕСКЕРТПЕ </p> <ul style="list-style-type: none"> ▶ USB HID үлгісіне байланысты пернетақта мен тінтуір өніммен үйлесімді болмауы мүмкін. ▶ Кейбір HID пернетақта пернелері жұмыс істемеуі мүмкін. ▶ Сымды USB пернетақталарына қолдау көрсетілмейді. ▶ Кейбір бағдарламаларға қолдау көрсетілмеуі мүмкін. ▶ Сымсыз HID пернетақтасы кедергі себебінен жұмыс істемесе, пернетақтаны өнімге жақындатыңыз.
	Anynet+ (HDMI-CEC)	<p>Anynet+ дегеніміз Anynet+ мүмкіндігі бар басқа Samsung өнімдерімен байланысып әрекет ету және сол өнімдерді бір Samsung теледидарының қашықтан басқару құралымен басқаруға мүмкіндік беретін қолайлы функция болып табылады.</p> <p>Бұл функцияны пайдалану үшін осы өнімді HDMI кабелімен Anynet+ Samsung теледидарына жалғау қажет.</p>
	Тіл	<p>Экран мәзірі, диск мәзірі, субтитрлер, т.б. үшін тілді таңдауға болады.</p> <ul style="list-style-type: none"> • Диск мәзірі, диск дыбысы немесе субтитрлер үшін таңдалған тілге дискіде қолдау болса ғана ол көрсетіледі.

Параметрлер

	<p>Қауіпсіздік</p>	<p>Әдепкі PIN-код – 0000. Өз құпия сөзіңізді жасамаған болсаңыз, қауіпсіздік функциясына кіру үшін әдепкі PIN-кодты енгізіңіз.</p> <p>✓ BD ата-ана рейтингі: PIN енгізілмеген жағдайда белгілі бір жас рейтингіне тең немесе одан жоғары рейтингке ие Blu-ray дискілерін ойнатуға жол бермейді.</p> <p>✓ DVD ата-ана бағалауы: PIN енгізілмеген жағдайда белгілі бір сандық рейтингтен жоғары рейтингке ие DVD дискілерін ойнатуға жол бермейді.</p> <p>✓ PIN кодын өзг.: Қауіпсіздік функцияларына кіру үшін пайдаланылатын 4 санды PIN-кодты өзгертіңіз.</p> <p>■ PIN-кодты ұмытып қалсаңыз</p> <ol style="list-style-type: none"> 1. Барлық дискілерді немесе USB жад құрылғыларын ажыратыңыз. 2. Алдыңғы панельдегі <input type="checkbox"/> түймесін 5 секунд немесе одан ұзақ басып тұрыңыз. Параметрлердің барлығы зауыттық мәндерге қайтарылады. <p> ЕСКЕРТПЕ </p> <p>▶ Зауыт параметрлері қалпына келтірілгенде, пайдаланушының барлық сақталған BD деректері жойылады.</p>
	<p>Жалпы</p>	<p>Дисплей жарықтығы мен уақыт белдеуін көрсете аласыз.</p> <p>✓ Алдыңғы дисплей: Алдыңғы панельдің жарықтығын өзгертуге мүмкіндік береді.</p> <p>✓ Уақыт белдеуі: Аймаққа сәйкес сағат белдеуін көрсетуге болады.</p> <p>✓ Мәзір мөлдірлігі: Мәзір терезесінің мөлдірлігін реттеңіз.</p>
	<p>DivX® талап бойынша</p>	<p>DivX® VOD мазмұнын сатып алу және ойнату үшін, DivX® VOD тіркеу кодтарын қараңыз.</p>
<p>Қолдау</p>	<p>Бағдарламалық құралды жаңарту</p> <p>Samsung комп-на хабарласу</p> <p>Қашықтықтан басқару</p> <p>Қалп.</p>	<p>Бағдарламалық құралды жаңарту функциясы туралы қосымша ақпаратты 33-беттегі «Бағдарламалық құралды жаңарту» бөлімінен қараңыз.</p> <p>Компаниясы өнімді пайдалану туралы көмек алу үшін қажетті контактілерді береді.</p> <p>Іске қосылған кезде Samsung көмек беру орталығының қызметкерлеріне өнімді қашықтан тексеріп, ақаулықтарды жөндеуге мүмкіндік береді. Белсенді Интернет қосылымын қажет етеді. Қашықтан басқару қызметі кейбір елдерде болмауы мүмкін.</p> <p>Желі және Smart Hub параметрлерінен басқа барлық параметрлер әдепкі мәндеріне қайтарылады. Әдепкі қауіпсіздік құпия сөзі — 0000.</p>

Желілер және Интернет



Осы өнім желіге қосылғанда Smart Hub және BD-LIVE сияқты желіге негізделген бағдарламалар мен функцияларды қолдануға және өнімнің бағдарламалық құралын желілік қосылым арқылы жаңартуға болады. Интернет қызметтеріне кіру және оларды пайдалану туралы толық ақпаратты осы нұсқаулықтың 49–51-беттеріндегі «Желілік қызметтер» тарауынан қараңыз. Желілік қосылымды реттеуге арналған нұсқаулар төменде берілген.

Желілік қосылымды реттеу

Жұмысты бастамас бұрын, Интернет провайдеріне хабарласып, IP мекенжайының статикалық немесе динамикалық екенін анықтап алыңыз. Динамикалық болса және сізде сымды немесе сымсыз желі болса, төменде келтірілген Автоматты реттеу процедураларын пайдалануды ұсынамыз.

Егер сымды желіге қосылсаңыз, реттеу процедурасын бастамастан бұрын өнімді жергілікті желі кабелін пайдаланып маршрутизаторға қосыңыз.

Егер сымсыз желіге қосылсаңыз, бастамастан бұрын сымды желі қосылымын ажыратыңыз. Желі қосылымын теңшеуді бастау үшін мына қадамдарды орындаңыз:

1. Басты экранда **Параметрлер** тармағын таңдап,  түймесін басыңыз.
2. **Желі** тармағын таңдап,  түймесін басыңыз.
3. **Желі параметрлері** тармағын таңдап,  түймесін басыңыз.
4. Төмендегі сымды желілерге арналған нұсқауларға немесе 30-беттен басталатын сымсыз желілерге арналған нұсқауларға өтіңіз.

Сымды желі

□ Сымды - Автоматты

Жоғарыдағы 1-3 қадамдарын орындағаннан кейін:

1. Желі параметрлері экранында **Бастау** тармағын таңдап,  түймесін басыңыз. Өнім сымды қосылымды анықтап, желі қосылымын тексереді де, одан кейін желіге қосылады.

□ Сымды - Қолмен

Сізде статикалық IP мекенжайы болса немесе Автоматты процедура жұмыс істемесе, Желі параметрлері мәндерін қолмен орнату қажет болады.

Жоғарыдағы 1-3 қадамдарын орындағаннан кейін:

1. Желі параметрлері экранында **Бастау** тармағын таңдап,  түймесін басыңыз. Желі күйі экраны пайда болады. Өнім желі қосылымын тексеруге әрекет етеді және тексере алмайды.

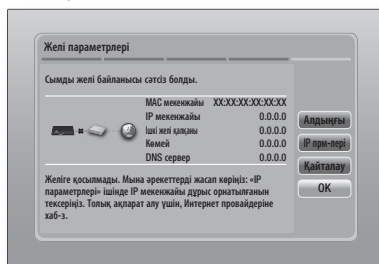

2. Экранның оң жағындағы **IP прм-лері** тармағын таңдап,  түймесін басыңыз. IP параметрлері экраны пайда болады.
3. **IP режимі** өрісін таңдап, оны **Қолмен** мәніне орнатыңыз.
4. Қашықтан басқару құралындағы санды түймелерді пайдаланып, Желілік мәндерді енгізіңіз. Бір жазба жолағынан екіншісіне жылжу үшін қашықтан басқару құралындағы **▲▼▶▶** түймелерін пайдаланыңыз.

| ЕСКЕРТПЕ |

► Бұл мәндерді Интернет провайдерінен алуға болады. Сондай-ақ, бұл мәндерді Windows компьютерлерінің көбінде қарап алуға болады. Нұсқауларды осы беттегі «Желі параметрлерінің мәндерін алу» бөлімінен қараңыз.

5. Аяқтағаннан кейін **OK** тармағын бөлектеп,  түймесін басыңыз. Өнім желі қосылымын тексеріп, одан кейін желіге қосылады.

< Желі параметрлерінің мәндерін алу >

Сондай-ақ, Желі параметрлері мәндерін Windows компьютерлерінің көбінде қарап алуға болады. Желі параметрлерінің мәндерін қарап алу үшін төмендегі қадамдарды орындаңыз:

- Windows XP

1. Windows жұмыс үстелінің төменгі оң жағындағы желі белгішесін тінтуірдің оң жақ түймесімен нұқыңыз.

Параметрлер

2. Қалқымалы мәзірден Күй тармағын таңдаңыз.
3. Көрсетілетін тілқатысу терезесіндегі Қолдау қойындысын нұқыңыз.
4. Қолдау қойындысында Толық мәліметтер түймесін басыңыз.
5. Желі параметрлері көрсетіледі.

• Windows 7

1. Windows жұмыс үстелінің төменгі оң жағындағы Желі белгішесін нұқыңыз.
2. Қалқымалы мәзірден Желі және бөлісу орталығы тармағын таңдаңыз.
3. Көрсетілетін тілқатысу терезесінде желі қосылымыңызға қарай Жергілікті аймақ қосылымы немесе Сымсыз желі қосылымы тармағын таңдаңыз.
4. Қолдау қойындысында Толық мәліметтер түймесін басыңыз. Желі параметрлері көрсетіледі.

| ЕСКЕРТПЕ |

- ▶ Windows нұсқасына қарай ақпарат әртүрлі болуы мүмкін.

Сымсыз желі

Сымсыз желі қосылымын үш жолмен орнатуға болады:

- Сымсыз автоматты
- Сымсыз қолмен
- WPS(PBC)

Сымсыз желі қосылымын реттеген кезде өнім арқылы немесе өнімнің ағымдағы сымды қосылымы арқылы қосылған барлық сымсыз желі құрылғылары ажыратылады.

□ Сымсыз (Жалпы) - Автоматты

29-беттегі «Желі қосылымын реттеу» бөлімінің 1-3-қадамдарын орындағаннан кейін.

1. Желі параметрлері экранында **Бастау** тармағын таңдап,  түймесін басыңыз. Өнім бар желілерді іздеп, оларды тізім түрінде көрсетеді.

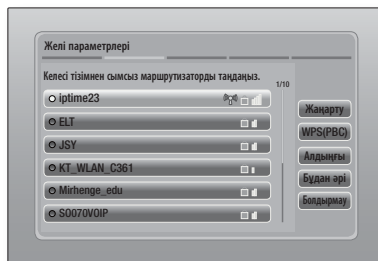

2. Қажетті желіні таңдап,  түймесін басыңыз.
3. **Бұдан әрі** тармағын таңдап,  түймесін қайтадан басыңыз.
4. Қауіпсіздік экранында желінің қауіпсіздік кодын немесе құпия сөз тіркесін енгізіңіз. Қашықтан басқару құралындағы сан түймешіктерінің көмегімен сандарды тікелей енгізіңіз. Көрсеткі түймесімен әріпті таңдап, одан кейін  түймесін басу арқылы әріптерді енгізіңіз.
5. Аяқтағаннан кейін экранның оң жағынан **Бұдан әрі** тармағын таңдаңыз. Өнім желі қосылымын тексеріп, одан кейін желіге қосылады.



| ЕСКЕРТПЕ |

- ▶ Қауіпсіздік кодын немесе құпия сөз тіркесін маршрутизаторды немесе модемді орнатуға пайдаланған орнату экрандарының бірінен табуға болады.

□ Сымсыз (жалпы) - Қолмен

Сізге статикалық IP мекенжайы болса немесе Автоматты процедура жұмыс істемесе, Желі параметрлері мәндерін қолмен орнату қажет болады.

29-беттегі «Желі қосылымын реттеу» бөлімінің 1-3-қадамдарын орындағаннан кейін.

1. Желі параметрлері экранында **Бастау** тармағын таңдап,  түймесін басыңыз. Өнім бар желілерді іздеп, оларды тізім түрінде көрсетеді.
2. Қажетті желіні немесе **Желіні қосу** тармағын таңдап,  түймесін басыңыз.
3. **Бұдан әрі** тармағын таңдап,  түймесін қайтадан басыңыз.

4. **Желіні қосу** тармағын таңдасаңыз, қосылу үшін сымсыз желі маршрутизаторының атауын енгізіңіз. Қашықтан басқару құралындағы сан түймешіктерінің көмегімен сандарды тікелей енгізіңіз. Әріпті ▲▼◀▶ түймешіктерінің көмегімен таңдау арқылы енгізіп, содан кейін [C] түймешігін басыңыз. **Бұдан әрі** тармағын таңдап, [C] түймесін қайтадан басыңыз. Қауіпсіздік түрін таңдауға, одан кейін **Бұдан әрі** тармағын таңдап, [C] түймесін қайтадан басуға болады.
5. Қауіпсіздік экранында желінің қауіпсіздік кодын немесе құпия сөз тіркесін енгізіңіз. Қашықтан басқару құралындағы сан түймешіктерінің көмегімен сандарды тікелей енгізіңіз. Әріпті ▲▼◀▶ түймешіктерінің көмегімен таңдау арқылы енгізіп, содан кейін [C] түймешігін басыңыз.
6. Аяқтағаннан кейін экранның оң жағындағы **Бұдан әрі** тармағын таңдап, [C] түймесін басыңыз.
7. Желі күйі экраны пайда болады. Өнім желі қосылымын тексеруге әрекет етеді және тексере алмайды.
8. Экранның оң жағындағы **IP прм-лері** тармағын таңдап, [C] түймесін басыңыз. IP параметрлері экраны пайда болады.
9. **IP режимі** өрісін таңдап, оны **Қолмен** мәніне орнатыңыз.
10. Қашықтан басқару құралындағы санды түймелерді пайдаланып, Желілік мәндерді енгізіңіз. Бір жазба жолағынан екіншісіне жылжу үшін қашықтан басқару құралындағы ▲▼◀▶ түймелерін пайдаланыңыз.

| ЕСКЕРТПЕ |

- ▶ Бұл мәндерді Интернет провайдерінен алуға болады. Сондай-ақ, бұл мәндерді Windows компьютерлерінің көбінде қарап алуға болады. Нұсқауларды 29-беттегі «Желілік параметр мәндерін алу.» бөлімінен қараңыз.
11. Аяқтағаннан кейін **ОК** тармағын бөлектеп, [C] түймесін басыңыз. Желі күйі экраны пайда болады. Өнім желі қосылымын тексеріп, одан кейін желіге қосылады. Аяқтағаннан кейін **ОК** тармағын бөлектеп, [C] түймесін басыңыз.

□ WPS(PBC)

Сымсыз желі қосылымын орнатудың ең оңай жолдарының бірі PBC (WPS) функциясын пайдалану болып табылады. Сымсыз маршрутизаторда WPS(PBC) түймесі болса, келесі қадамдарды орындаңыз:

29-беттегі «Желі қосылымын реттеу» бөлімінің 1-3-қадамдарын орындағаннан кейін.

1. Желі параметрлері экранында **Бастау** тармағын таңдап, [C] түймесін басыңыз.

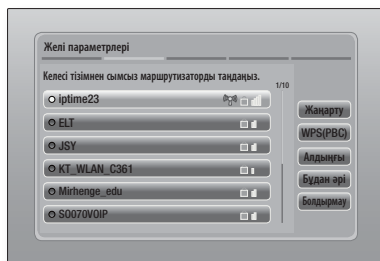

2. **WPS(PBC)** тармағын таңдап, [C] түймесін басыңыз.
3. Екі минут ішінде маршрутизатордағы **WPS(PBC)** түймесін басыңыз. Өнім өзіне керекті желі параметрлерінің мәндерін автоматты түрде алып, желіңізге қосылады. Желі күйі экраны пайда болады. Өнім желіге желі қосылымы расталғаннан кейін барып қосылады.

Wi-Fi Direct

Wi-Fi Direct функциясы сымсыз маршрутизаторсыз, тең құқылы желі арқылы Wi-Fi Direct құрылғыларын өнімге және бір-біріне қосуға мүмкіндік береді.

1. Wi-Fi direct құрылғысын қосып, оның Wi-Fi Direct функциясын іске қосыңыз.
2. Басты экранда **Параметрлер** тармағын таңдап, [C] түймесін басыңыз.
3. **Желі** тармағын таңдап, [C] түймесін басыңыз.
4. **Wi-Fi Direct** тармағын таңдап, [C] түймесін басыңыз. Қосылуға болатын Wi-Fi Direct құрылғылары пайда болады.

Параметрлер

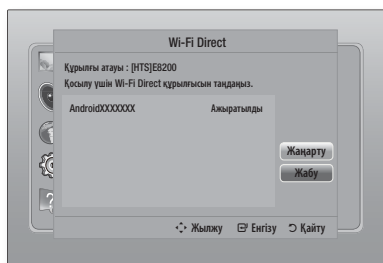

5. Wi-Fi қосылымын орнатудың үш жолы бар:



- Wi-Fi құрылғысы арқылы.
- PBC көмегімен өнім арқылы.
- PIN-код көмегімен өнім арқылы.

Әрқайсысы төменде қамтылған.

Wi-Fi құрылғысы арқылы

1. Wi-Fi құрылғысында құрылғыда екінші Wi-Fi Direct құрылғысына қосылу процедурасын орындаңыз. Нұсқауларды құрылғының пайдаланушы нұсқаулығынан қараңыз.
2. Процедураны аяқтағанда, теледидар экранында Wi-Fi Direct қолдайтын құрылғысы қосылуды сұрағаны туралы айтатын қалқыманы терезені көресіз. **ОК** тармағын таңдап, қабылдау үшін  түймесін басыңыз.
3. Қосылу қалқымалы терезесі, содан кейін Қосылды қалқымалы терезесі пайда болады. Ол жабылғанда, Wi-Fi Direct экранындағы тізімде құрылғыны қосылған ретінде көресіз.

PBC көмегімен өнім арқылы

1. Осы өнімге қосу керек Wi-Fi Direct құрылғысын таңдап, содан кейін  түймесін басыңыз. PBC/PIN қалқымалы терезесі пайда болады.
2. **PBC** тармағын таңдап,  түймесін басыңыз. PBC қалқымалы терезесі пайда болады.
3. 2 минут ішінде Wi-Fi Direct құрылғысындағы **PBC** түймесін басыңыз.
4. Қосылу қалқымалы терезесі, содан кейін Қосылды қалқымалы терезесі пайда болады. Ол жабылғанда, Wi-Fi Direct экранындағы тізімде құрылғыны қосылған ретінде көресіз.

PIN-код көмегімен өнім арқылы

1. Осы өнімге қосу керек Wi-Fi Direct құрылғысын таңдап, содан кейін  түймесін басыңыз. PBC/PIN қалқымалы терезесі пайда болады.





2. **PIN** тармағын таңдап,  түймесін басыңыз. PIN қалқымалы терезесі пайда болады.
3. Қалқымалы терезедегі PIN кодын жазып алыңыз, содан кейін қосылу керек Wi-Fi Direct құрылғысындағы тиісті өріске енгізіңіз.
4. Қосылу қалқымалы терезесі, содан кейін Қосылды қалқымалы терезесі пайда болады. Ол жабылғанда, Wi-Fi Direct экранындағы тізімде құрылғыны қосылған ретінде көресіз.

| ЕСКЕРТПЕ |



- ▶ Wi-Fi Direct функциясын пайдаланғанда сымды немесе сымсыз желі қосылымы ажыратылады.

Soft AP

Soft AP мүмкіндігі желідегі басқа Wi-Fi құрылғыларына өнім арқылы қосылуға және оларға интернетке қосылуға мүмкіндік береді. Ол желіге қосқан кезде басқа Wi-Fi құрылғыларына енгізу керек қауіпсіздік кілтін жасауды қажет етеді.

1. Басты экранда **Параметрлер** тармағын таңдап,  түймесін басыңыз.
2. **Желі** тармағын таңдап,  түймесін басыңыз.
3. **Soft AP** тармағын таңдап,  түймесін басыңыз.
4. **Қосу** немесе **Сөндіру** тармағын таңдап,  түймесін басыңыз.





< Soft AP қауіпсіздік кілтін орнату >

1. Soft AP экранында **Қауіпсіздік кілті** тармағын таңдап,  түймесін басыңыз. Қауіпсіздік кілті экраны пайда болады.
2. Қауіпсіздік кілті экранында қауіпсіздік кілтін енгізіңіз. Қашықтан басқару құралындағы сан түймешіктерінің көмегімен сандарды тікелей енгізіңіз. Әріпті **▲▼◀▶** түймешіктерінің көмегімен таңдау арқылы енгізіп, содан кейін  түймешігін басыңыз.
3. Аяқтаған кезде, экранның төменгі жағындағы **ДАЙЫН** тармағына өту үшін **▲▼◀▶** түймелерін пайдаланыңыз, одан кейін  түймесін басыңыз.

Wi-Fi құрылғысын құрылғыдағы қосылу процедурасы арқылы қоссаңыз, тиісті өріске осында жасалған қауіпсіздік кілтін енгізу керек.

AllShare параметрлері

AllShare параметрлері экранында желіге қосылған AllShare құрылғылары және олардың IP мекенжайлары тізіледі. Осы экран арқылы құрылғыға өнімге қол жеткізуге рұқсат етуге, қол жеткізуге тыйым салуға немесе құрылғыны AllShare тізімінен жоюға болады.

1. Басты экранда **Параметрлер**, тармағын таңдап,  түймесін басыңыз.
2. **Желі** тармағын таңдап,  түймесін басыңыз.
3. **AllShare параметрлері** тармағын таңдап,  түймесін басыңыз.
4. Құрылғыны таңдап,  түймесін басыңыз. AllShare параметрлері қалқымалы терезесі пайда болады.
5. **Рұқсат ету, Бас т-у** немесе **Жою** тармағын таңдап,  түймесін басыңыз.

AllShare параметрлерінің экраны AllShare құрылғыларымен орнатылған желілік қосылымдар бар болса ғана көрсетіледі. AllShare желілік құрылғылары туралы қосымша ақпаратты 35–36-беттен қараңыз.

Бағдарламалық құралды жаңарту

Бағдарламалық құралды жаңарту мәзірі жұмысты жақсарту және қосымша қызметтер алу мақсатында бағдарламалық құралды жаңартуға мүмкіндік береді.

- Жаңарту барысында өнімді қолмен өшіруші немесе қосушы болмаңыз.

1. Басты экранда **Параметрлер** тармағын таңдап,  түймесін басыңыз.
2. **Қолдау** тармағын таңдап,  түймесін басыңыз.
3. **Бағдарламалық құралды жаңарту** тармағын таңдап,  түймесін басыңыз.
4. Келесі әдістердің біреуін таңдаңыз:
 - **Онлайн**
 - **USB 6-ша**
 - **Диск арқ.**
 - **Жүкт-ні бойынша**
 - **Күту режимінде жүктеу**
5.  түймесін басыңыз. Әрбір әдістер үшін нұсқаулар төменде басталады.

| ЕСКЕРТПЕ |

- ▶ Жаңарту процесі өнім өздігінен өшіп, қайта қосылғанда аяқталады.
- ▶ Samsung Electronics корпорациясы бағдарламалық құралдың жаңартылуы барысындағы тұрақсыз Интернет қосылымы немесе пайдаланушы немқұрайдылығы нәтижесінде орын алған өнім ақаулары үшін жауап бермейді.
- ▶ Егер жаңа бағдарламалық құралды қотару барысында жаңартудан бас тарту керек болса,  түймесін басыңыз.

Онлайн

Желіде функциясын пайдалану үшін, өнім Интернетке қосылған болу керек.

1. **Онлайн** тармағын таңдап,  түймесін басыңыз. Серверге қосылуда хабары пайда болады.
2. Қотарылатын файлдар бар болса, орындалу көрсеткіші бар Қотару қалқымалы терезесі ашылып, қотару процесі басталады.
3. Файл жүктеліп болғанда, үш таңдау берілген Жаңарту сұрауы терезесі пайда болады: **Қазір жаңарту, Кейін жаңарту** немесе **Жаңартпау**.
4. **Қазір жаңарту** тармағын таңдасаңыз, өнім бағдарламалық құралды жаңартып, автоматты түрде өшеді де, қайта қосылады.
5. Бір минут ішінде ешқандай параметр таңдалмаса немесе **Кейін жаңарту** тармағын таңдаса, өнім жаңартылған бағдарламалық құралды сақтап қояды. Бағдарламалық құралды **Жүкт-ні бойынша** функциясын пайдаланып кейін жаңартуға болады.
6. **Жаңартпау** тармағы таңдалса, өнім жаңартудан бас тартады.

USB 6-ша

1. www.samsung.com торабына кіріңіз.
2. Беттің жоғарғы оң жағындағы **SUPPORT** түймесін басыңыз.
3. Іздеу өрісіне өнім моделінің нөмірін енгізіп, содан кейін **Find Product** түймесін басыңыз.
4. Қотармалар тақырыбының астында, беттің ортасындағы **Get downloads** түймесін басыңыз.
5. Беттің ортасындағы **Firmware** түймесін басыңыз.
6. Беттің оң жағындағы Файл бағанында ішіндегі **ZIP** белгішесін нұқыңыз.
7. Микробағдарламаны компьютерге қотару және сақтау үшін пайда болған қалқымалы терезеде **OK** түймесін басыңыз.
8. Зір мұрағатын компьютерде ашыңыз. Атауы zip-файлмен бірдей қалта пайда болу керек.

Параметрлер

- Қалтаны USB флэш-жадына көшіріңіз.
- Өнімге диск салынбағанын тексеріңіз де, USB флэш-дискісін өнімнің USB портына салыңыз.
- Өнімнің мәзірінде **Параметрлер > Қолдау > Бағдарламалық құралды жаңарту** тармағын ашыңыз.
- USB б-ша** тармағын таңдаңыз.

| ЕСКЕРТПЕ |

- ▶ USB хост ұясы арқылы бағдарламалық құралды жаңартқанда, өнімге диск салмау керек.
- ▶ Бағдарламалық құралдың жаңартылуы аяқталғанда, **Бағдарламалық құралды жаңарту** мәзірінен бағдарламалық құрал мәліметтерін тексеріп алыңыз.
- ▶ Бағдарламалық құрал жаңартылып жатқанда, өнімді өшірмеңіз. Өнім бұзылып қалуы мүмкін.
- ▶ USB хост ұясын пайдалану арқылы бағдарламалық құралдарды жаңарту тек USB жад құрылғысымен ғана орындалуы тиіс.

Диск арқ.

- www.samsung.com торабына кіріңіз.
- Беттің жоғарғы оң жағындағы **SUPPORT** түймесін басыңыз.
- Іздеу өрісіне өнім моделінің нөмірін енгізіп, содан кейін **Find Product** түймесін басыңыз.
- Қотармалар тақырыбының астында, беттің ортасындағы **Get downloads** түймесін басыңыз.
- Беттің ортасындағы **Firmware** түймесін басыңыз.
- Беттің оң жағындағы Файл бағанында ішіндегі **ZIP** белгішесін нұқыңыз.
- Микробағдарламаны компьютерге қотару және сақтау үшін пайда болған қалқымалы терезеде **OK** түймесін басыңыз.
- Zip мұрағатын компьютерде ашыңыз. Сізде бір .RUF файлы болуы тиіс.
- RUF файлын дискіге жазыңыз. CD-R немесе DVD-R дискілерін пайдалануды ұсынамыз.
- Компьютерден шығармас бұрын, дискінің жұмысын аяғына дейін жеткізіңіз.
- Дискіні өнімге салыңыз.
- Өнімнің мәзірінде **Параметрлер > Қолдау > Бағдарламалық құралды жаңарту тармағын ашыңыз.**
- Диск арқ.** тармағын таңдаңыз.

| ЕСКЕРТПЕ |

- ▶ Жүйенің жаңартылуы аяқталғанда, **Бағдарламалық құралды жаңарту** мәзірінен бағдарламалық құрал мәліметтерін тексеріп алыңыз.
- ▶ Бағдарламалық құрал жаңартылып жатқанда, өнімді өшірмеңіз. Өнім бұзылып қалуы мүмкін.

Жүкт-ні бойынша

Қотарылған файл арқылы параметрі өнім бұрын қотарған, бірақ бірден орнатылмаған файлды пайдаланып жаңартуға мүмкіндік береді.



1. Жаңа бағдарламалық құрал қотарылған болса, бағдарламалық құрал нұсқасының нөмірін Қотарылған файл арқылы параметрінің жанынан көресіз.
2. **Жүкт-ні бойынша**, параметрін таңдап,  түймесін басыңыз.
3. Өнім жаңарту қажеттілігін сұрайтын хабарды көрсетеді. **Иә** жауабын таңдаңыз. Өнім жаңарту процесін бастайды.
4. Жаңарту аяқталған кезде, өнім автоматты түрде өшіп, қайтадан қосылады.

| ЕСКЕРТПЕ |

- ▶ Жүйенің жаңартылуы аяқталғанда, **Бағдарламалық құралды жаңарту** мәзірінен бағдарламалық құрал мәліметтерін тексеріп алыңыз.
- ▶ Бағдарламалық құрал жаңартылып жатқанда, өнімді өшірмеңіз. Өнім бұзылып қалуы мүмкін.

Күту режимінде жүктеу

Күту режимінде жаңарту функциясын өнім күту режимінде тұрғанда жаңа бағдарламалық құрал жүктелетін етіп орнатуға болады. Күту режимінде өнім өшіп тұрса да, Интернет қосылымы үзілмейді. Бұл өнім пайдаланылмаған кезде, жаңа бағдарламалық құралды автоматты түрде жүктеп алуға мүмкіндік береді.

1. **Күту режимінде жүктеу** тармағын таңдау үшін,  түймелерін, одан кейін  түймесін басыңыз.
2. **Қосу** немесе **Өшіру** параметрін таңдаңыз. **Қосу** параметрі таңдалса, өнім қуаты ажыратылған күйде күту режимінде тұрғанда, жаңа бағдарламалық құралды автоматты түрде жүктейді. Жаңа бағдарламалық құрал жүктеліп алынса, өнімді қосқанда, жаңартуды орнату қажеттілігі сұралады.

| ЕСКЕРТПЕ |

- ▶ Күту режимінде жаңарту функциясын пайдалану үшін өнім Интернетке қосылған болуы керек.
- ▶ Егер бұл функция пайда болмаса, бағдарламалық жасақтаманы ең соңғы нұсқаға жаңартып, оны пайдалануыңызға болады.

Мультимедияны Ойнату

Blu-ray өнімі дискіні және USB мазмұнын және компьютерде, DLNA үйлесімді ұялы телефонда немесе NAS құрылғысында орналасқан мазмұнды AllShare Play функциясының көмегімен ойната алады. AllShare Play функциясы туралы қосымша ақпаратты 38-беттен қараңыз.

AllShare Play экраны

AllShare Play экранына кіру үшін, негізгі экрандағы AllShare Play белгішесін таңдап,  түймесін басыңыз.

AllShare Play экранын пайдалану



AllShare Play экраны пайда болғанда, ол Менің тізімім тізімін және сол жақта – Бейнелер, Фотосуреттер және Музыка – мазмұн түрлерінің тізімін көрсетеді. Он жақта, әдепкі бойынша Менің тізімім көрсетіледі: соңғы ойналған немесе қаралған элементтер тізімі, қараған немесе тыңдаған ең жаңа элементтеріңіздің тізімі және ең соңғы ойнату тізімі. Егер ешқашан ешқандай элементті ойнатпасаңыз немесе қарамасаңыз, не болмаса ойнату тізімін жасамасаңыз, бұл аймақ бос болады.







| ЕСКЕРТПЕ |

- ▶ DLNA арқылы ойнатылатын бейне файлдары Тізімім ішінде тек желілік байланыс орнатылған кезде болады.
- ▶ Blu-ray/DVD/CD дискісінің мазмұны Тізімім ішінде болмайды.





□ Менің тізімім элементтерін ойнату

Көрсетілген Менің тізімім элементтерін ойнату үшін, сізде элементтердің өнімге қосылған немесе енгізілген көз болуы керек. Мысалы, соңғы ойнатылған Менің тізімім фотосуреттері DVD дискісінен алынған болса, оларды көру үшін сол дискі өнімде болуы тиіс.

Менің тізімім элементтерін ойнату немесе қарау үшін, төмендегі әрекеттердің бірін орындаңыз:

- Қарау немесе ойнату керек элементті таңдау үшін,  түймелерін, одан кейін  түймесін басыңыз. Басқа элементті қарау немесе ойнату үшін, **RETURN** () түймесін басып, бірінші сөйлемде сипатталған процесті қайталаңыз.
- Элементті таңдау үшін,  түймелерін басыңыз, Құралдар мәзірін көрсету үшін **TOOLS** түймесін басып, **Ойнату** параметрін таңдаңыз, одан кейін  түймесін басыңыз. Басқа элементті қарау немесе ойнату үшін, **RETURN** () түймесін басып, бірінші сөйлемде сипатталған процесті қайталаңыз.

□ Бейнені, фотосуретті немесе музыка мазмұнын ойнату

1. Ойнату немесе қарау қажет мазмұнның көзі өнімге қосылғанын немесе енгізілгенін тексеріңіз.
2. **Бейнелер**, **Фотосуреттер** немесе **Музыка**, тармағын таңдау үшін,  түймелерін пайдаланыңыз, одан кейін  түймесін басыңыз. Оң жақтағы бірінші көз таңдауы бөлектеледі.
3. Мазмұн көзін таңдау үшін,  түймелерін пайдаланыңыз, одан кейін  түймесін басыңыз.

| ЕСКЕРТПЕ |

- ▶ Әрбір мазмұн түріне көрсетілетін көздер әртүрлі болуы мүмкін.
- 4. Бейнелердің, фотосуреттердің немесе музыканың ойнатылуын басқару үшін, келесі бөлімдерді қараңыз:
 - 40-беттегі «Бейнені ойнатуды басқару».
 - 42-беттегі «Музыканы ойнатуды басқару».
 - 45–47 беттердегі «Фотосурет мазмұнын ойнату» және «Құралдар мәзірін пайдалану».

| ЕСКЕРТПЕ |

- ▶ Мазмұн көзін өнімге және мазмұн түріне тіркеу жолына және уақытына байланысты, өнім ойнатуды бастау үшін экрандардың түрлі қатарын көрсетуі мүмкін. Баламалы ойнату әдістері үшін келесі бөлімдерді қараңыз:
 - 36-беттегі «USB сақтау құрылғысындағы файлдарды ойнату».
 - 37-беттегі «Коммерциялық бейне дискілерді ойнату».
 - 37-беттегі «Коммерциялық дыбыс дискілерді ойнату».
 - 38-беттегі «Пайдаланушы жазған мазмұны бар дискіні ойнату».

Мультимедианы Ойнату



USB сақтау құрылғысындағы файлдарды ойнату

Қосылған USB құрылғысында орналасқан мультимедиа файлдарын ойната аласыз.

1. Өнім өшіп тұрғанда, USB сақтау құрылғысын қосыңыз.
2. Өнімді қосыңыз. Басты экран пайда болғанда, **AllShare Play** > **Бейнелер**, **Фотосурет-р** немесе **Музыка** > **Қосылған құрылғы** тармағын таңдап,  түймесін басыңыз.







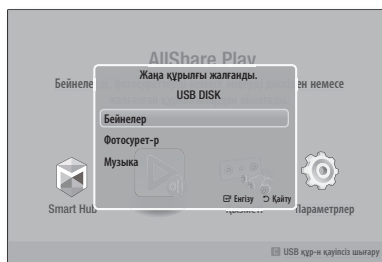

НЕМЕСЕ

- 1⁻¹. Өнім қосылып тұрғанда, USB сақтау құрылғысын қосыңыз.
- 2⁻¹. Төмендегі экран пайда болғанда, қарау немесе ойнату қажет мазмұн түрін таңдау үшін   түймелерін пайдаланыңыз, одан кейін  түймесін басыңыз.



| ЕСКЕРТПЕ |

- ▶ Өнім барлық қол жетімді қалталарды көрсеткенімен, ол тек 2 немесе 2⁻¹-қадамда таңдалған мазмұн түріне жататын файлдарды көрсетеді. Мысалы, музыканы таңдаған болсаңыз, тек музыка файлдарын көре аласыз. Бұл таңдауды AllShare Play көмегімен өзгертуге болады.

3. Қосылған құрылғыдан таңдалған мазмұн түрі көрсетіледі. Мазмұн қалай реттелгеніне байланысты, қалталарды, жекелеген файлдарды немесе екеуін де көресіз.
4. Қашықтан басқару құралындағы    түймелерін пайдаланып қажетті мазмұндарды таңдаңыз. Қалтаны ашу үшін, оны таңдап,  түймесін басыңыз. Файлды ойнату үшін, оны таңдап,  түймесін басыңыз.
5. Қалтадан шығу немесе Басты экранға оралу үшін, **RETURN** () түймесін басыңыз.

| ЕСКЕРТПЕ |

- ▶ USB жадына келетін зақымды болдырмау үшін, USB сақтау құрылғысын **“USB құр-н қауіпсіз шығару”** функциясын пайдаланып шығарып алуыңыз керек. Басты мәзірге өту үшін, **HOME** түймесін, **САРЫ (C)** түймені, одан кейін  түймесін басыңыз.
- ▶ USB сақтау құрылғысын ойнату кезінде диск салсаңыз, құрылғы режимі «BD/DVD немесе CD» режиміне автоматты түрде ауысады.

Функция экраны

Функция экранында қарау немесе тыңдау үшін дыбыс және/немесе бейне кірісінің көзін таңдай аласыз.

| ЕСКЕРТПЕ |

- ▶ Сондай-ақ, көздерді қашықтан басқару құралының жоғарғы оң жағындағы Функция түймесін басу арқылы өзгерте аласыз.

Функция экранына кіру үшін, Басты экрандағы Функция белгішесін таңдап,  түймесін басыңыз.

Функция экранындағы параметрлер

Таңдау үшін параметрді ▲▼ түймелерін пайдаланып бөлектеңіз, одан кейін  түймесін басыңыз.

Сандық кіріс	Сандық дыбыс кірісі ұясына қосылған сандық дыбыс көзін тыңдау үшін таңдаңыз.
AUX	Дыбыс кірісі ұясына қосылған аналогтық дыбыс көзінен дыбысты тыңдау үшін таңдаңыз.
HDMI IN 1	HDMI КІРІС 1 ұясына қосылған құрылғыдан бейнені қарау үшін таңдаңыз.
HDMI IN 2	HDMI КІРІС 2 ұясына қосылған құрылғыдан бейнені қарау үшін таңдаңыз.
Tuner	FM радионы тыңдау үшін таңдаңыз.
Bluetooth	Bluetooth құрылғысындағы музыканы тыңдау үшін таңдаңыз.

Коммерциялық бейне дискілерді ойнату

1. Дискіні диск ұясына диск жапсырмасын жоғары қаратып салыңыз. Ойнату автоматты түрде басталады. Егер ойнату автоматты түрде басталмаса, қашықтан басқару құралындағы  түймесін басыңыз немесе Басты экрандағы AllShare Play параметрін таңдап,  түймесін басыңыз. 35-беттегі «Бейнені, фотосуретті немесе музыканы мазмұнын ойнату» бөлімін қараңыз.



Коммерциялық дыбыс дискілерді ойнату

1. Жапсырмасы бар бетін жоғары қаратып алдын ала жазылған коммерциялық аудио дискіні диск ұясына салыңыз. AllShare Play музыка экраны жолдар тізімімен пайда болады. Бірінші жолдың ойнатылуы автоматты түрде басталады.



2. Нақты жолды ойнату үшін қашықтан басқару құралындағы ▲▼ түймелерін пайдаланып жолды таңдаңыз да,  түймесін басыңыз.

□ Музыка экранының басқару элементтері

	Жолды кідірту.
	Жолды ойнату.
	Бір жолды немесе барлық жолды қайталау.
	Жолдарды кездейсоқ ретпен ойнату.
	Теңестіргішті көрсету.
	Теңестіргішті қолмен реттеу. (Тек реттегіш Қосу мәніне орнатылғанда)

| ЕСКЕРТПЕ |

- ▶ Музыка экранының басқару элементтері тек жол ойнатылып жатқанда қол жетімді болады.
- ▶ Барлық басқару элементтері бір уақытта пайда болмайды.
- ▶ Музыканы ойнату туралы қосымша ақпарат алу үшін, 42-беттегі «Музыканы ойнатуды басқару» бөлімін қараңыз.

Мультимедианы Ойнату

Пайдаланушы жазған мазмұны бар дискіні ойнату

DVD немесе ықшам дискілерге жазылған мультимедиа файлдарын ойната аласыз.

1. Жапсырмасы бар бетін жоғары қаратып пайдаланушы жазған дискіні диск ұясына салыңыз. Құрылғы қосылды қалқымалы терезесі пайда болады.
2. Бейнелер, фотосуреттер немесе музыка сияқты қарау немесе ойнату керек мазмұн түрін таңдау үшін, ▲▼ түймелерін пайдаланыңыз, одан кейін [C] түймесін басыңыз.

| ЕСКЕРТПЕ |

▶ Өнім барлық мазмұн түрлері үшін қалталарды көрсететін болса да, ол 2–қадамда таңдалған мазмұн түрінің файлдарын ғана көрсетеді. Мысалы, музыканы таңдасаңыз, тек музыка файлдарын ғана көре аласыз. Бұл таңдауды AllShare Play көмегімен өзгертуге болады.

3. 2-қадамда таңдалған мазмұн түрі бар қалтаны таңдау үшін, ▲▼◀▶ түймелерін пайдаланыңыз, одан кейін [C] түймесін басыңыз.
4. **Музыка** тармағы таңдалған болса, дискідегі музыка файлдарының тізімі бар AllShare Play музыка экраны пайда болады. Ойнату керек файлды таңдау үшін, ▲▼ түймелерін пайдаланыңыз, одан кейін [C] түймесін басыңыз.
5. **Фотосурет-р** тармағы таңдалған болса, дискідегі фотосуреттер тізімі бар AllShare Play фотосуреттер экраны пайда болады. Қарау керек фотосуретті таңдау үшін, ▲▼◀▶ түймелерін пайдаланыңыз, одан кейін [C] түймесін басыңыз.
6. **Бейнелер** тармағы таңдалған болса, дискідегі бейне файлдарының тізімі бар AllShare Play бейнелер экраны пайда болады. Қарау керек бейнені таңдау үшін, ▲▼◀▶ түймелерін пайдаланыңыз, одан кейін [C] түймесін басыңыз.

| ЕСКЕРТПЕ |

- ▶ Музыка және бейне қалталары үшін қашықтан басқару құралындағы **TOOLS** үймесін басып, қалтадағы барлық файлдарды автоматты түрде ойнату немесе қарау үшін Қалтаны ойнату параметрін таңдауға да болады. **TOOLS** түймесін баспастан бұрын, алдымен қалтаны таңдаңыз.
- ▶ Музыканы ойнату туралы қосымша ақпарат алу үшін, 42-беттегі «Музыканы ойнатуды басқару» бөліміне өтіңіз.

- ▶ Фотосурет мазмұндарын ойнату туралы қосымша ақпарат алу үшін, 45–47 беттердегі «Фотосурет мазмұнын ойнату» және «Құралдар мәзірін пайдалану» бөлімдеріне өтіңіз.
- ▶ Бейне мазмұндарын ойнату туралы қосымша ақпарат алу үшін, 40-беттегі «Бейнені ойнатуды басқару» бөліміне өтіңіз.

AllShare Network функциясын пайдалану

AllShare компьютерде немесе DLNA үйлесімді құрылғыда орналасқан бейнелерді, фотосуреттерді немесе музыка файлдарын сымсыз желі қосылымын пайдаланып өнім арқылы ойнатуға мүмкіндік береді.

AllShare бағдарламалық құралын жүктеу үшін

Компьютерде немесе DLNA құрылғысында AllShare функциясын пайдалану үшін компьютерге AllShare бағдарламалық құралын орнату керек.

Samsung.com веб-торабынан компьютердің бағдарламалық құралын жүктеп алуға және AllShare функциясын пайдалану туралы егжей-тегжейлі нұсқауларды алуға болады.

1. www.samsung.com веб-торабына өтіңіз.
2. Беттің жоғарғы жағындағы Support түймесін басыңыз.
3. Support бетінде өнімнің үлгі нөмірін Үлгі нөмірі өрісіне енгізіңіз.
4. Пайда болған бетте сол жақтағы Жүктеулер астында Get downloads түймесін басыңыз. Жүктеу орталығы пайда болады.
5. Download Centre бетінде Бағдарламалық құрал қойындысын нұқыңыз.
6. Бағдарламалық құрал қойындысындағы AllShare жолының оң жағында Файл белгішесін нұқыңыз.
7. Пайда болған қалқымалы терезеде, Файлды сақтау түймешігін басыңыз.
8. Дискідегі AllShare орнату файлын тауып, файлды екі рет нұқыңыз.
9. Пайда болған қалқымалы терезеде Run (Iske қосу) түймесін басып, экранда пайда болған нұсқауларды орындаңыз.

Сол Бағдарламалық құрал қойындысынан оң жақтағы Файл бағанында тиісті PDF файлының таңбасын нұқу арқылы AllShare орнату/пайдалану нұсқаулығын жүктеп алыңыз. PDF пішіміндегі файл жүктеліп, ашылады. Файлды қарауға және/немесе сақтауға болады.

Компьютерде немесе DLNA құрылғысында орналасқан мазмұнды өнім арқылы ойнату

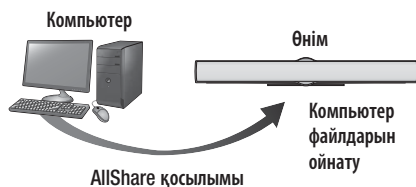

1. Өнімді, компьютерді және/немесе DLNA үйлесімді ұялы телефонын бірдей сымсыз желіге қосыңыз.
2. Ойнатуға немесе қарауға арналған құрылғылар мен файлдарды орнату үшін AllShare бағдарламалық құралын орнату/пайдалану нұсқаулығындағы нұсқауларды орындаңыз.
3. Өнімнің Басты экранындағы **AllShare Play** параметрін таңдап,  түймесін басыңыз. **AllShare Play** экраны пайда болады.
4. Қосылған DLNA үйлесімді құрылғысын немесе компьютерді таңдап,  түймесін басыңыз. Қол жетімді файлдар тізімі бар экран пайда болады.
5. Ойнату немесе қарау керек файлды таңдап,  түймесін басыңыз.

Компьютерде орналасқан мазмұны ойнатуды смартфонмен басқару

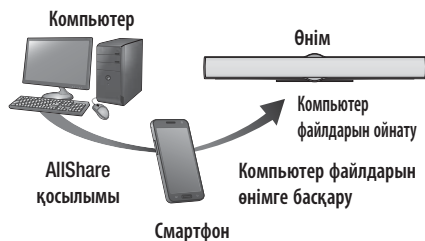

(Тек AllShare мүмкіндігін қолдайтын Samsung телефондарында қол жетімді.)

1. Өнімді, компьютерді және DLNA үйлесімді ұялы телефонын бірдей сымсыз желіге қосыңыз.
2. Ойнатуға немесе қарауға арналған құрылғылар мен файлдарды орнату үшін AllShare бағдарламалық құралын орнату/пайдалану нұсқаулығындағы нұсқауларды орындаңыз.
3. Компьютерде AllShare бағдарламалық құралын пайдаланып телефонның қосылғанын құптаңыз.
4. Телефонда қарау немесе ойнату керек файлды таңдап, Blu-ray өнімін ойнату құрылғысы ретінде таңдаңыз.
5. Телефонда ойнатуды бастаңыз.

Мультимедианы Ойнату

Бейнені ойнатуды басқару

Blu-ray, DVD және ықшам дискілер мен USB сақтау құрылғыларында орналасқан бейне файлдарын ойнатуды басқара аласыз. Дискіге байланысты осы нұсқаулықта сипатталған функциялардың кейбіреуі қол жетімді болмауы мүмкін.

Бейнені ойнату үшін пайдаланылған қашықтан басқару құралындағы түймелер

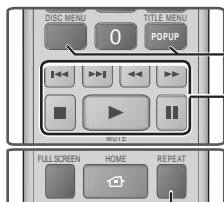

Ойнатуды қайталау

Тақырыпты немесе тарауды қайталау	<ol style="list-style-type: none"> 1. Ойнату кезінде қашықтан басқару құралындағы REPEAT түймесін басыңыз. 2. Тарау, Барлық немесе Тақ-п тармағын таңдау үшін, ▲▼ түймелерін, одан кейін ⏮ түймесін басыңыз. <p> ЕСКЕРТПЕ </p> <ul style="list-style-type: none"> ▶ Экран Тарау немесе Тақырып аймағын бірден көрсетпеуі мүмкін. Таңдауыңыз көк өріс ішінде болғанша ▲▼ түймелерін баса беріңіз. <ol style="list-style-type: none"> 3. Қалыпты ойнатуға оралу үшін, REPEAT түймесін қайтадан басыңыз, Өшіру параметрін таңдау үшін ▲▼ түймелерін, одан кейін ⏮ түймесін басыңыз.
	<ol style="list-style-type: none"> 1. Ойнату кезінде қашықтан басқару құралындағы REPEAT түймесін басыңыз. 2. A-B қайталау параметрін таңдау үшін, ▲▼ түймелерін басыңыз. <p> ЕСКЕРТПЕ </p> <ul style="list-style-type: none"> ▶ Экран A-B ретінде қайталау параметрін бірден көрсетпеуі мүмкін. A-B ретінде қайталау параметрі көк өрістің ішінде болғанша ▲▼ түймелерін баса беріңіз. <ol style="list-style-type: none"> 3. Қайта ойнатылу басталуы керек жерде ⏮ түймесін басыңыз (A). 4. Қайта ойнату тоқтатылуы керек жерде ⏭ түймесін басыңыз (B) 5. Қалыпты ойнатуға оралу үшін, REPEAT түймесін қайтадан басыңыз. 6. ⏮ түймесін басыңыз. <p> ЕСКЕРТПЕ </p> <ul style="list-style-type: none"> ▶ (B) нүктесін (A) нүктесінен кейін кемінде 5 секундқа орнатуыңыз керек.

Диск мәзірін, тақырып мәзірін, қалқымалы мәзірді және тақырып тізімін пайдалану

DISC MENU	Ойнату кезінде Диск мәзірін көрсету үшін осы түймені басыңыз.
TITLE MENU	Ойнату кезінде Тақырып мәзірін көрсету үшін осы түймені басыңыз. • Егер дискіңізде ойнату тізімі болса, ойнату тізіміне өту үшін ЖАСЫЛ (B) түймені басыңыз.
POPOP MENU	Ойнату кезінде қалқымалы мәзірді көрсету үшін осы түймені басыңыз.
DISC MENU немесе TITLE MENU	Ойнату кезінде тақырып тізімін көрсету үшін осы түймені басыңыз.



Ойнатуға қатысты түймелер

Өнім Іздеу, Жай немесе Қадам режимінде дыбысты ойнатпайды.

▶	Ойнатуды бастайды.
⏮	Ойнатуды тоқтатады.
⏭	Ойнатуды кідіртеді.
Тез ойнату	Ойнату кезінде ⏮ немесе ⏭ түймесін басыңыз. ⏮ немесе ⏭ түймесі басылған сайын ойнату жылдамдығы өзгереді.
Жай ойнату	Кідірту режимінде ⏭ түймесін басыңыз. ⏭ түймесі басылған сайын ойнату жылдамдығы өзгереді.
Қадамдық ойнату	Кідірту режимінде ⏭ түймесін басыңыз. ⏭ түймесі басылған сайын жаңа кадр пайда болады.
Өткізіп ойнату	Ойнату кезінде ⏮ немесе ⏭ түймесін басыңыз. ⏮ немесе ⏭ түймесі басылған сайын диск алдыңғы немесе келесі тарауға не файлға өтеді.

ҚҰРАЛДАР мәзірін пайдалану

Ойнату кезінде **TOOLS** түймесін басыңыз.

Атын іздеу Уақытты іздеу	Дискіде бірнеше тақырып болған жағдайда қажетті тақырыпқа жылжу, қажетті қойылымға немесе Уақытты іздеу параметрін пайдаланып фильмдегі немесе бейнедегі нақты нүктеге жылжу үшін пайдаланыңыз. Уақытты іздеу көмегімен қашықтан басқару құралын пайдаланып уақыт координатасын келесі пішімде 00:00:00 (сағат, минут, секунд) енгізу арқылы нақты нүктені анықтайсыз.
Қайталау реж.	Нақты тақырыпты, тарауды (тек BD/DVD дискілер) немесе белгіленген бөлімді қайталау үшін таңдаңыз. REPEAT түймесі сияқты бірдей қызмет атқарады. 40-бетті қараңыз.
Толық экран	Қажетті толық экран өлшемін орнату үшін таңдаңыз. Түнгүсқа, 1-режим (үлкенірек) және 2-режим (өте үлкен) параметрін таңдауыңызға болады.
Сурет режимі	Сурет режимін орнату үшін таңдаңыз. - Динамикалық : Айқындықты арттыру үшін осы параметрді таңдаңыз. - Стандартты : Көптеген қарау қолданбалары үшін осы параметрді таңдаңыз. - Фильм : Бұл — фильмдерді қарауға арналған ең жақсы параметр. - Пайдаланушы : Айқындық пен шуды азайту функциясын тиісінше реттеуге мүмкіндік береді. ЕСКЕРТПЕ ▶ Пайдаланушы параметрі таңдалғанда, Пайдаланушы параметрлері экраны пайда болады. Параметрді таңдап,  , түймесін басыңыз, реттеуді жасау үшін  түймелерін пайдаланыңыз, одан кейін  түймесін басыңыз. TOOLS мәзіріне қайту үшін RETURN (↵) түймесін басыңыз. ▶ BD ақылды функциясын пайдаланғанда, бұл мәзір пайда болмайды.
Эквалайзер режимі	Теңестіргішті пайдалану үшін таңдаңыз.
Эквалайзер параметр.	Теңестіргішті орнату үшін таңдаңыз. ЕСКЕРТПЕ ▶ Ол тек теңестіргіш режимі қосулы кезде пайда болады.

Тек BD/DVD дискісі ойнағанда пайда болатын мәзір

Басынан бастап ойнату	Фильмді басынан ойнату үшін таңдаңыз.
Тарауды іздеу	Қарау қажет тарауға өту үшін таңдаңыз.
Аудио	Қажетті дыбыс тілін орнату үшін таңдаңыз. - Сондай-ақ, бұл функцияны қашықтан басқару құралындағы AUDIO түймесін басу арқылы пайдалана аласыз.
Субтитр	Қажетті субтитр тілін орнату үшін таңдаңыз. - Сондай-ақ, бұл функцияны қашықтан басқару құралындағы SUBTITLE түймесін басу арқылы пайдалана аласыз.
Бұрыш	Қойылымды басқа бұрыштан қарауға арналған. Angle (Бұрыш) параметрі қарау үшін қол жетімді бұрыштар санын көрсетеді (1/1, 1/2, 1/3, т.б.).
BONUSVIEW Бейне / BONUSVIEW Аудио	Қажетті bonusview параметрін орнату үшін таңдаңыз.

Тек файл ойнағанда пайда болатын мәзір

«Бейнелер» тіз-е өту	Тізім бейнелер тізімі экранына апарарды.
Қойылымды іздеу	Бейне файлын қойылым арқылы іздеңіз.
Ақпарат	Бейне файлының ақпаратын тексеріңіз.

| ЕСКЕРТПЕ |

- ▶ Дискіге немесе сақтау құрылғысына байланысты Құралдар мәзірі басқаша болуы мүмкін. Барлық параметрлер көрсетілмеуі мүмкін.

Мультимедианы Ойнату

Музыканы ойнатуды басқару

DVD, ықшам дискіде немесе USB сақтау құрылғысында орналасқан музыка мазмұнын ойнатуды басқара аласыз.

Қашықтан басқару құралындағы музыканы ойнату үшін пайдаланылатын түймелер

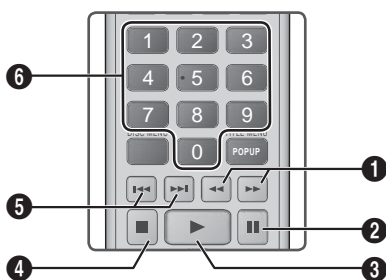

	Жылдам ойнату (Тек дыбыс ықшам дискісі (CD-DA))
1	Ойнату кезінде ⏪ немесе ⏩ түймесін басыңыз. ⏪ немесе ⏩ түймесі басылған сайын ойнату жылдамдығы өзгереді.
2	⏹ түймесі : Жолды кідірту.
3	▶ түймесі : Ағымдағы таңдалған жолды ойнатады.
4	⏸ түймесі : Жолды тоқтатады.
5	Өткізу : Ойнату кезінде тізімдегі алдыңғы немесе келесі музыкаға өту үшін ⏪ немесе ⏩ түймесін басыңыз.
6	САНДЫҚ түймелер : Ойнату тізімін ойнату кезінде қажетті жол нөмірін басыңыз. Таңдалған жол ойнатылады.

Дыбыс ықшам дискісіндегі жолдарды қайталау

Өнімді дыбыс ықшам дискісіндегі (CD-DA/MP3) жолдарды қайталайтын етіп орната аласыз.

1. Ойнату кезінде ▶ түймесін пайдаланып экранның төменгі оң бұрышындағы белгішесін таңдаңыз да, түймесін басыңыз.
2. Қажетті қайталау режимін - **Өшіру, Бір ән**, немесе **Барлық** - таңдау үшін ▲▼ түймелерін пайдаланыңыз, одан кейін түймесін басыңыз.

Дыбыс ықшам дискісіндегі жолдарды кездейсоқ ретпен ойнату

Өнімді дыбыс ықшам дискісіндегі (CD-DA/MP3) жолдарды кездейсоқ ретпен ойнататын етіп орнатуға болады.

1. Ойнату кезінде ▶ түймесін пайдаланып экранның төменгі оң бұрышындағы белгішесін таңдаңыз да, түймесін басыңыз.
2. **Еркін ойнату Қосу** немесе **Өшіру** мәніне орнату үшін ▲▼ түймелерін пайдаланыңыз, одан кейін түймесін басыңыз.



Ойнату тізімін жасау



1. Ойнату экраны көрсетіліп тұрғанда, **TOOLS** түймесін басыңыз. Құралдар мәзірі пайда болады.
2. **Таңдап ойнату** параметрін таңдау үшін, ▲▼ түймелерін пайдаланыңыз, одан кейін түймесін басыңыз. Таңдауды ойнату экраны пайда болады.
3. Жолды таңдау үшін, ▲▼ түймелерін пайдаланыңыз, одан кейін түймесін басыңыз. Жолдың сол жағында құсбелгі пайда болады.
4. Қосымша жолдарды таңдау және құсбелгі қою үшін, 3-қадамды орындаңыз.
5. Жолды тізімнен жою үшін, жолға өтіп, түймесін қайтадан басыңыз. Жолдағы құсбелгі алынады.
6. Орындап болған соң, **Ой-ту**, параметрін таңдау үшін, ▶ түймесін, одан кейін түймесін басыңыз. Музыканы ойнату экраны құсбелгі қойылған жолдар тізімімен қайта пайда болады. Таңдалған жолдар автоматты түрде ойнайды.







| ЕСКЕРТПЕ |

- ▶ Дыбыс ықшам дискілерінде (CD-DA) 99-ға дейін жолы бар ойнату тізімін жасай аласыз.
- ▶ Егер ойнату тізімін жасап қойсаңыз, Ойнатуды таңдау параметрі Құралдар мәзірінде Ойнату тізімін өңдеу параметрімен ауыстырылады.

- ▶ Таңдауды ойнату экранында **Барл-н таңдау**, **Бар. таң.** **бас т.** және **Бас тарту** параметрлерін де таңдай аласыз.
- Барлық жолдарды таңдау үшін **Барл-н таңдау** параметрін пайдаланыңыз. Бұл жеке жол таңдауларын болдырмайды. Қашықтан басқару құралында **RETURN (↵)** түймесін бассаңыз немесе **ОЙНАТУ** параметрін таңдап,  түймесін бассаңыз, барлық жолдар Музыканы ойнату экранында пайда болады, ал өнім барлық жолдарды ойнатуды 001 жолынан бастайды.
- Барлық таңдалған жолдардың таңдауын бірден алу үшін, **Бар. таң. бас т.** параметрін пайдаланыңыз. Одан кейін, жеке жолдарды таңдаңыз немесе барлық жолдарды таңдау үшін Барлығын таңдау параметрін пайдаланыңыз, одан кейін қашықтан басқару құралында **RETURN (↵)** түймесін басыңыз немесе **ОЙНАТУ** параметрін таңдап,  түймесін басыңыз. Егер Барлығын таңдау параметрін пайдаланбасаңыз немесе жеке жолдарды таңдамасаңыз, ойнату тізімі өзгермейді.
- **Бас тарту** түймесі Таңдауды ойнату экранына жасалған барлық өзгертулерді болдырмайды. Ойнату экранына оралғанда, ойнату тізімі өзгермейді.

Алу

Музыка ықшам дискісінен музыканы USB ұясына жалғанған USB құрылғысына ала аласыз.

1. USB құрылғысын өнімнің бүйіріндегі USB ұясына жалғап, қашықтан басқару құралында **RETURN (↵)** түймесін басыңыз.
2. Өнімнен немесе оған алынатын дискіні салыңыз.
3. Ойнату экраны көрсетіліп тұрғанда, **TOOLS** түймесін басыңыз. Құралдар мәзірі пайда болады.
4. **Алу** параметрін таңдау үшін, **▲▼** түймелерін пайдаланыңыз, одан кейін  түймесін басыңыз. Алу экраны пайда болады.
5. Жолды таңдау үшін, **▲▼** түймелерін пайдаланыңыз, одан кейін  түймесін басыңыз. Жолдың сол жағында құсбелгі пайда болады.
6. Қосымша жолдарды таңдау және құсбелгі қою үшін, 5-қадамды орындаңыз.
7. Жолды тізімнен жою үшін, жолға өтіп,  түймесін қайтадан басыңыз. Жолдағы құсбелгі алынады.
8. Орындап болған соң, **Алу** параметрін таңдау үшін, **▶** түймесін, одан кейін  түймесін басыңыз. Алу қалқымалы терезесі пайда болады.
9. Алу процесін бастау үшін  түймесін басыңыз. Алуды аяқтау жолағы қалқымалы терезесі пайда болады.
10. Алу аяқталғанда **«Үзіліс аяқталды.»** хабары пайда болады.  түймесін басыңыз.
11. Ойнату экранына қайту үшін **RETURN (↵)** түймесін басыңыз.

| ЕСКЕРТПЕ |

- ▶ Алу процесі аяқталғанда, MP атты қалта USB құрылғысында жасалады.

Bluetooth құрылғысын пайдалану

Жоғары сапалы стерео дыбыспен музыканы сымсыз тыңдау үшін Bluetooth құрылғысын пайдалануға болады!

Bluetooth дегеніміз не?

Bluetooth — Bluetooth-үйлесімді құрылғыларға бір бірімен қысқа сымсыз қосылымды пайдаланып оңай қосылуға мүмкіндік беретін технология.

- Bluetooth құрылғысы қолданысқа байланысты шуды немесе дұрыс жұмыс істемеуді тудыруы мүмкін.
 - Егер дене бөлігі Bluetooth құрылғысының немесе үй кинотеатрының қабылдау/ тасымалдау жүйесімен байланыста болғанда.
 - Қабырға, бұрыш немесе кеңсе бөлгіштері арқылы туындаған кедергілерден электрлік өзгеріс.
 - Медициналық құралды, микротолқынды пешті және сымсыз жергілікті желіні қоса бірдей жиілік диапазонындағы құрылғылардан болған электрлік жиілік.
- Үй кинотеатрын жақын қашықтықты сақтай отырып Bluetooth құрылғысымен.
- Үй кинотеатры мен Bluetooth құрылғысы арасындағы қашықтық алыстаған сайын сапа нашарлайды. Егер қашықтық Bluetooth жұмыс ауқымынан асса, қосылым жоғалады.
- Нашар қабылдау сезімталдығы аймақтарында Bluetooth қосылымы дұрыс жұмыс істемеуі мүмкін.
- Үй кинотеатрында ешқандай кедергі болмаған жағдайда барлық бағыттарда 10 метрге дейінгі тиімді қабылдау ауқымы бар. Егер қашықтық осы ауқымнан тыс болса, қосылым автоматты түрде қиылады. Осы ауқым ішінде болғанда да, дыбыс сапасы қабырғалар немесе есіктер сияқты кедергілер арқылы төмендеуі мүмкін.
- Бұл сымсыз құрылғы жұмыс істеу кезінде электрлік кедергілерді тудыруы мүмкін.

Мультимедианы Ойнату

Үй кинотеатрын Bluetooth құрылғысына қосу

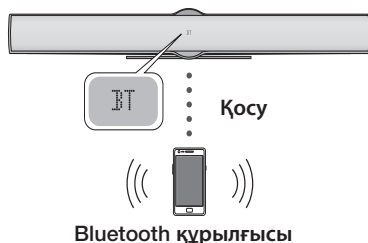

Bluetooth құрылғысы Bluetooth-үйлесімді стерео құлақаспап функциясын қолдайтындығын тексеріңіз.

1. **BT** хабарын көрсету үшін, өнімнің қашықтан басқару құралындағы **FUNCTION** түймесін басыңыз.
2. Қосылу қажет Bluetooth құрылғысында Bluetooth мәзірін таңдаңыз. (Bluetooth құрылғысының пайдаланушы нұсқаулығын қараңыз)
3. Bluetooth құрылғысында Стерео құлақаспап мәзірін таңдаңыз.
 - Сканерленген құрылғылар тізімін көресіз.
4. Ізделген тізімнен «**SamsungHTS-XXXXXX**» тармағын таңдаңыз.
 - Үй кинотеатры Bluetooth құрылғысына қосылғанда, қосылған Bluetooth құрылғысының атауы, одан кейін үй кинотеатры қосылған құрылғы атауын алдыңғы дисплейде көрсетеді.
5. Қосылған құрылғыда музыканы ойнатыңыз.
 - Қосылған Bluetooth құрылғысында ойнап жатқан музыканы үй кинотеатры жүйесінен тыңдай аласыз.

| ЕСКЕРТПЕ |

- ▶ Үй кинотеатры тек сапасы орташа SBC деректерін (48 кГц жылдамдығында 237 кбит/сек-қа дейін) қолдайды және сапасы жоғары SBC деректерін (44.1 кГц жылдамдықта 328 кбит/сек) қолдамайды.
- ▶ AVRCP мүмкіндігіне қолдау көрсетіледі және басқа құрылғының техникалық деректеріне байланысты басқаша жұмыс істеуі мүмкін.
- ▶ Тек A2DP профайлын қолдайтын Bluetooth құрылғысына қосыңыз.
- ▶ Бір уақытта тек бір Bluetooth құрылғысын жұптауға болады.
- ▶ Келесі жағдайларда өнім тарапынан іздеу немесе қосылым дұрыс орындалмауы мүмкін:

- Үй кинотеатрының айналасында қатты электр толқыны шықса.
- Бірнеше Bluetooth құрылғысы өніммен бір уақытта жұпталса.
- Bluetooth құрылғысы кенеттен өтсе немесе дұрыс жұмыс істемесе.
- Микротолқынды пеш, сымсыз жергілікті желі адаптері, плазма лампасы және газ плитасы сияқты құрылғылар Bluetooth құрылғысы сияқты бірдей жиілік диапазонын пайдаланатынын ескеріңіз, ол электр кедергісін тудыруы мүмкін.

Bluetooth құрылғысын ү кинотеатрынан ажырату үшін

Үй кинотеатрын Bluetooth құрылғысынан ажырата аласыз. (Bluetooth құрылғысының пайдаланушы нұсқаулығын қараңыз)

- Үй кинотеатры ажыратылады.
- Үй кинотеатры Bluetooth құрылғысынан ажыратылғанда, үй кинотеатры алдыңғы дисплейде **DISCONNECTED** хабарын көрсетеді.

Үй кинотеатрын Bluetooth құрылғысынан ажырату үшін

BT режимінен басқа режимге ауысу немесе үй кинотеатрын өшіру үшін, үй кинотеатрының алдыңғы панеліндегі () түймесін басыңыз.

- Функция түрлендіру арқылы ажыратудан басқа, қосылған Bluetooth құрылғысы қосылымды тоқтатпастан бұрын үй кинотеатрынан жауапты белгілі бір уақыт бойы күтеді. (Bluetooth құрылғысына байланысты ажырату уақыты әртүрлі болуы мүмкін)
- Ағымдағы қосылған құрылғы ажыратылады.

| ЕСКЕРТПЕ |

- ▶ Bluetooth қосылым режимінде Bluetooth қосылымы үй кинотеатрының жүйесі мен Bluetooth құрылғысының арасындағы қашықтық (10 метр) асып кеткен жағдайда жоралады. Қашықтық тиімді ауқымға қайтарылса немесе Bluetooth құрылғысын қайта іске қоссаңыз, оларды қайта қосасыз.
- ▶ Bluetooth құрылғысы тиімді ауқымнан тыс болса, Bluetooth құрылғысымен жұптауды қалпына келтіру үшін қайта іске қоса аласыз.
- ▶ BT функциясы режимінде құрылғы дайын күйінде 5 минуттай болса, экран сақтағыш жұмыс істейді. Одан кейін, BT құрылғысын қосу үшін, экран сақтағышты өшіріп, оны қосыңыз. Экран сақтағышты өшіру үшін, қашықтан басқару құрылғысындағы кез келген түймені пайдаланыңыз. (Мысалы, Volume (Дыбыс деңгейі) түймесі, т.б.)

Фотосурет мазмұнын ойнату

DVD, USB, ұялы құрылғыда немесе компьютерде орналасқан фотосурет мазмұнын ойнатуға болады.

Құралдар мәзірін пайдалану

Ойнату кезінде **TOOLS** түймесін басыңыз.

«Фотосур.» тіз-е өту	Ағымдағы құралда фотосуреттер тізіміне өту үшін таңдаңыз.
Слайд-шоуды бастау	Слайд көрсетілімін бастау үшін таңдаңыз.
Слайдшоу жылдамдығы	Слайд көрсетілімінің жылдамдығын орнату үшін таңдаңыз.
Слайдшоу әсері	Слайд көрсетілімінің арнайы әсерлерін орнату үшін таңдаңыз.
Фондық музыканы қосу	Слайд көрсетілімін қарау кезінде музыканы тыңдау үшін таңдаңыз.
Фондық әуен орнатымы	Өндік музыка параметрін орнату үшін таңдаңыз.
Сурет режимі	<p>Сурет параметрлерін орнату үшін таңдаңыз.</p> <ul style="list-style-type: none"> - Динамика : Айқындықты арттыру үшін таңдаңыз. - Стандартты : Көп қаралатын қолданбалар үшін таңдаңыз. - Фильм : Бұл — фильмдерді қарауға арналған ең жақсы параметр. - Пайдаланушы : Айқындық пен шуды азайту функциясын тиісінше реттеуге мүмкіндік береді. <p> ЕСКЕРТПЕ </p> <ul style="list-style-type: none"> ▶ BD ақылды функциясын пайдаланғанда, бұл мәзір пайда болмайды.
Масшт	Ағымдағы суретті үлкейту үшін таңдаңыз. (4 есеге дейін үлкейтіңіз)
Бұру	Суретті бұру үшін таңдаңыз. (Бұл суретті сағат бағытымен немесе сағат бағытына қарсы бұрады.)
Ақпарат	Сурет ақпаратын көрсетеді.

| ЕСКЕРТПЕ |









- ▶ Дискіге немесе сақтау құрылғысына байланысты Құралдар мәзірі басқаша болуы мүмкін. Барлық параметрлер көрсетілмеуі мүмкін.
- ▶ Өндік музыка функциясын қосу үшін, фотосурет файлы музыка файлы сияқты бірдей сақтау құрылғысында болуы тиіс. Дегенмен, дыбыс сапасына MP3 файлының бит жылдамдығы, фотосуреттің өлшемі және кодтау әдісі әсер етуі мүмкін.
- ▶ Субтитрді және PG сызбасын толық экран режимінде үлкейтуге болмайды.



Файл бөлектелгенде, Құралдар мәзірін пайдалану







Файл бөлектелгенде, **TOOLS** түймесін басыңыз.

Көрініс	Сұрыптау параметрлеріне қатынау үшін таңдаңыз: Орындаушы, Жанр, Ай сайын, Ең соңғы күн, т.б. Пайда болатын сұрыптау параметрлері сақтау және құрылғы түріне байланысты.
Каталог режимі	Көрініс функциясы экранында пайда болады. Сақтау құрылғысындағы қалталарды көрсету үшін таңдаңыз.
Атауы	Көрініс функциясы экранында пайда болады. Сақтау құрылғысындағы барлық фотосурет немесе бейне файлдарын сұрыптау үшін таңдаңыз.
Әртіс	Көрініс функциясы экранында пайда болады. Сақтау құрылғысындағы барлық музыка жолдарын орындаушы бойынша сұрыптап, көрсету үшін, Орындаушы параметрін таңдаңыз.
Альбом	Көрініс функциясы экранында пайда болады. Сақтау құрылғысындағы барлық музыка жолдарын альбом бойынша сұрыптап, көрсету үшін, Альбом параметрін таңдаңыз.
Жанры	Көрініс функциясы экранында пайда болады. Сақтау құрылғысындағы барлық музыка жолдарын жанр бойынша сұрыптап, көрсету үшін, Жанр параметрін таңдаңыз.
Ең соңғы күн	Көрініс функциясы экранында пайда болады. Сақтау құрылғысындағы барлық фотосурет немесе бейне файлдарын ең соңғы күннен ең алдыңғы күнге дейін сұрыптап, көрсету үшін таңдаңыз.

Мультимедианы Ойнату

Ең ерте күн	Көрініс функциясы экранында пайда болады. Сақтау құрылғысындағы барлық фотосурет немесе бейне файлдарын ең алдыңғы күннен ең соңғы күнге дейін сұрыптап, көрсету үшін таңдаңыз.
Ай сайын	Көрініс функциясы экранында пайда болады. Сақтау құрылғысындағы барлық фотосурет немесе бейне файлдарын жасалған айы бойынша сұрыптау үшін таңдаңыз.
Таңдап ойнату	<p>Таңдауды ойнату ойнату үшін нақты музыка, бейне және фотосурет файлдарын таңдауға мүмкіндік береді. Ол негізінен барлық құрылғы үшін бірдей жұмыс істейді. Төмендегі мысал фотосуреттерге арналған.</p> <ol style="list-style-type: none"> 1. Нобай көрінісі экранында фотосуретті бөлектеп, қашықтан басқару құралындағы TOOLS түймесін басыңыз. 2. Құралдар мәзірінде Таңдап ойнату, параметрін таңдап,  түймесін басыңыз. 3. Таңдау экранында қарау қажет фотосуретті таңдау үшін  түймелерін пайдаланыңыз, одан кейін  түймесін басыңыз. Суреттің сол жағында құсбелгі пайда болады. 4. Қарау қажет әрбір фотосурет үшін 3-қадамды қайталаңыз. 5. Фотосуреттің таңдауын алу үшін, оны бөлектеп,  түймесін басыңыз. 6. Аяқтаған соң, Ойнату параметрін таңдау үшін,  түймелерін пайдаланыңыз, одан кейін  түймесін басыңыз. Таңдалған фотосуреттерді қамтитын слайд көрсетілімі басталады. 7. Слайд көрсетілімін кідірту үшін,  түймесін бір рет басыңыз. Слайд көрсетілімін қайта бастау үшін,  түймесін қайта басыңыз. 8. Слайд көрсетілімін тоқтату үшін, RETURN () түймесін басыңыз. <p> ЕСКЕРТПЕ </p> <ul style="list-style-type: none"> ▶ Слайд көрсетілімі басталған соң, TOOLS түймесін басу және Слайд көрсетілімі мәзірін көрсету арқылы слайд көрсетілімін басқара аласыз. 45-беттегі «ҚҰРАЛДАР мәзірін пайдалану» бөлімін қараңыз.

Жібер	<p>Жіберу параметрін таңдалған файлдарды Picasa, Facebook, Cloud Storage, N Drive немесе Family Story тораптарына кері қотару үшін таңдаңыз.</p> <p>Жіберу параметрін пайдалану үшін, желідегі тораппен тіркелгі орнатып, Кіру функциясын пайдаланып кіруіңіз керек.</p> <ol style="list-style-type: none"> 1. Файлды таңдау үшін,  түймелерін пайдаланыңыз, одан кейін  түймесін басыңыз. 2. Кері қотарылатын әрбір жол не файл үшін қайталаңыз. <p> ЕСКЕРТПЕ </p> <ul style="list-style-type: none"> ▶ Сондай-ақ, барлық жолдарды немесе файлдарды таңдау үшін, оң жақтағы Барл-н таңдау параметріне өтіп,  түймесін басыңызға болады. 3. Оң жақтағы Жібер параметрін таңдап,  түймесін басыңыз. 4. Файлдар немесе жолдар кері қотарылатын желідегі торапты таңдау үшін,  түймелерін пайдаланыңыз, одан кейін  түймесін басыңыз.
Кіру/шығу	Кіру/шығу функциясы сізге желідегі Samsung тіркелгісіне кіруге мүмкіндік береді.
Ойн. тіз-е қосу	<p>Ойнату тізімін жасау немесе ойнату тізіміне файлдарды не жолдарды қосу үшін таңдаңыз.</p> <ol style="list-style-type: none"> 1. Ойн. тіз-е қосу, параметрін таңдап,  түймесін басыңыз. 2. Жолды немесе файлды бөлектеу үшін,  түймелерін пайдаланыңыз, одан кейін  түймесін басыңыз. 3. Қосу қажет әрбір жол немесе файл үшін қайталаңыз. 4. Оң жақтағы Қосу параметрін таңдап,  түймесін басыңыз. 5. Пайда болатын экранда келесі әрекеттердің бірін орынданыз: <ul style="list-style-type: none"> • Жолдар немесе файлдар қосылатын ойнату тізімін таңдап,  түймесін басыңыз.

Ойн. тіз-е қосу (Жалғасқан)	<ul style="list-style-type: none"> • Жаңа жасау параметрін таңдап,  түймесін басыңыз. Пайда болатын пернетақта қалқымалы терезесінде жаңа ойнату тізімі үшін атау жасаңыз. Қашықтан басқару құралындағы сандарды пайдаланып нөмірлерді енгізіңіз. Жүгіргіні жылжыту үшін, ▲▼◀▶ түймелерін пайдаланып, одан кейін  түймесін басу арқылы әріптерді енгізіңіз. Аяқтаған кезде, экранның төменгі жағындағы ДАЙЫН параметріне өтіп,  түймесін басыңыз.
Жою (Ойнату тізімі)	<p>Қарап жатқан экранға байланысты, өшірілетін құрылғыдан (USB құрылғысы сияқты) файлды өшіру немесе ойнату тізімін жою үшін Жою параметрін таңдаңыз.</p>
Ойн. тіз. өзг-у	<p>Ойнату тізімін өзгерту параметрін бар тізімнен файлдарды немесе жолдарды жою үшін таңдаңыз. Ойнату тізімі бар сақтау құрылғысы өнімге салынуы немесе тіркелуі тиіс.</p> <ol style="list-style-type: none"> 1. Файлды таңдау үшін, ▲▼◀▶ түймелерін пайдаланыңыз, одан кейін  түймесін басыңыз. 2. Жою қажет әрбір жол немесе файл үшін қайталаңыз. <p> ЕСКЕРТПЕ </p> <ul style="list-style-type: none"> ► Сондай-ақ, барлық жолдарды немесе файлдарды таңдау үшін, оң жақтағы Барлығын таңдау параметріне өтіп,  түймесін басыңыз. <ol style="list-style-type: none"> 3. Оң жақтағы Жою параметрін таңдап,  түймесін басыңыз.
Ағымдағы топты ойнату	<p>Орындаушы, Жанр, Альбом, Тақырып, Ең соңғы күн, Ең алдыңғы күн немесе Ай сайын параметрі бойынша сұрыпталған соң, сұрыптау нәтижесі (мысалы, тамыз айында түсірілген барлық суреттер) болып табылатын топты таңдаңыз, одан кейін тек сол топтағы файлдарды ойнату немесе қарау үшін Ағымдағы топты ойнату параметрін таңдаңыз.</p>
Ойнату тізіміне өту	<p>Негізгі AllShare экранының Ойнату тізімі бөліміне өту үшін таңдаңыз.</p>



Кодтау	<p>Кодтау – ол тілге немесе географиялық аймаққа байланысты өзгереді – өнімнің файлдарды немесе жолдарды сұрыптау, реттеу және көрсету, күндерді көрсету жолын, т.б. өзгертеді. Кодтау параметрін кодтауды өз тіліңізге немесе географиялық аймағыңызға сай болатындай өзгерту үшін таңдаңыз.</p>
Ақпарат	<p>Құрылғы файлын және мазмұн ақпаратын көрсетеді.</p>

| ЕСКЕРТПЕ |

- Дискіге немесе сақтау құрылғысына байланысты Құралдар мәзірі басқаша болуы мүмкін. Барлық параметрлер көрсетілмеуі мүмкін.

Радио тыңдау

Қашықтан басқару құралындағы түймелерді пайдалану

1. **FM** тармағын таңдау үшін, **FUNCTION** түймесін басыңыз.
2. Қажетті станцияға реттеңіз.
 - 1-реттеуді алдын ала орнату : **PRESET** параметрін таңдау үшін,  түймесін басыңыз, одан кейін алдын ала орнатылған станцияны таңдау үшін **TUNING/CH (▲▼)** түймесін басыңыз.
 - Алдын ала орнатылған станцияларды реттеместен бұрын, алдын ала орнатылған станцияларды алдымен өнім жадына қосуыңыз керек. Нұсқауды 48-беттен қараңыз.
 - Қолмен реттеу : **MANUAL** параметрін таңдау үшін,  түймесін, одан кейін төменгі немесе жоғарғы жиілікте реттеу үшін **TUNING/CH (▲▼)** түймесін басыңыз.
 - Автоматты түрде реттеу : **MANUAL** параметрін таңдау үшін,  түймесін басыңыз, одан кейін жиілікті автоматты түрде іздеу үшін, **TUNING/CH (▲▼)** түймесін басыңыз.

Моно/стерео параметрін орнату

MO/ST түймесін басыңыз.

- Түйме басылған сайын, дыбыс **СТЕРЕО** және **МОНО** арасында ауысады.
- Нашар қабылдау аймағында анық, кедергісіз тарту үшін **МОНО** параметрін таңдаңыз.

Мультимедианы Ойнату

Станцияларды алдын ала орнату

Мысалы: FM 89.10 станциясын жадқа алдын ала орнату.

1. **FM** тармағын таңдау үшін, **FUNCTION** түймесін басыңыз.
2. <89.10> тармағын таңдау үшін, **TUNING/CH** (▲▼) түймесін басыңыз.
3. **TUNER MEMORY** түймесін басыңыз.
 - НӨМІР дисплейде жыпылықтайды.
4. **TUNER MEMORY** түймесін қайтадан басыңыз.
 - НӨМІР параметрі дисплейден өз бетінше жоғалмастан бұрын, **TUNER MEMORY** түймесін басыңыз.
 - **TUNER MEMORY** түймесі басылғаннан кейін, НӨМІР сөзі дисплейден жоғалады және станция жадта сақталады.
5. Басқа станцияны алдын ала орнату үшін, 2-4-ші қадамдарды орындаңыз.
 - Алдын ала орнатылған станцияға реттеу үшін, **TUNING/CH** (▲▼) түймесін басыңыз.

Арнайы әсерлер қашықтан басқару түймелерін пайдалану

3D дыбыс

3D SOUND



Деңгей параметрлерін пайдаланып дыбыстың тереңдігін реттеу арқылы байытылған үнді табиғи және жанды қоршаған дыбысты тыңдай аласыз.

Өшіру → Жоғ-ы → Орта → Тем.

| ЕСКЕРТПЕ |

- ▶ Ол **FM** режимінде қол жетімді.

2D бейнені 3D режимінде ойнату

2D→3D



Әдеттегі 2D бейнені 3D режимінде қарай аласыз.

| ЕСКЕРТПЕ |

- ▶ Егер 3D режимінде Басты немесе Smart Hub басты мәзіріне өтсеңіз, ол 2D режиміне автоматты түрде ауысады.

SOUND EFFECT функциясы

SOUND
EFFECT

Дыбысты оңтайландыратын режимді таңдауға мүмкіндік береді.

1. **SOUND EFFECT** түймесін басыңыз.
2. Қажетті режимді таңдау үшін, ▲▼ түймесін басыңыз: **DSP** немесе **Дыбыс режимі**.
3. Қажетті дыбыс әсерін таңдау үшін, ◀▶ түймелерін басыңыз.

□ DSP

MP3 Enhancer → Power Bass → Өшіру

- **MP3 Enhancer** : Дыбыс тәжірибесін (мысалы, mp3 музыканы) күшейтуге көмектеседі. MP3 деңгейіндегі дыбысты (24 кГц, 8 бит) ықшам диск деңгейіндегі дыбысқа (44,1 кГц, 16 бит) көтеруге болады.
- **Power Bass** : Басс үндерінің дыбыс деңгейін көбейтіп, үнсіз дыбыс әсерін береді.
- **Өшіру** : Қалыпты тыңдау үшін осыны таңдаңыз.

□ Дыбыс режимі

Virtual Sound → Музыка → Жаңал → Драма → Кино → Спорт → Ойын → Өшіру

vTuner

vTuner



vTuner — радионы тыңдау функциясы. vTuner түймесін бассаңыз, vTuner қолданбасына өте аласыз.

vTuner функциясын Samsung Apps ішінен vTuner қолданбасын жүктегеннен кейін пайдалана аласыз.

Желі Қызметтері

Өнімді желіге қосу арқылы Smart Hub немесе BD-LIVE сияқты түрлі желілік қызметтерді пайдалануға болады.

Желі қызметтерін пайдалану үшін, алдымен төмендегіні орындауыңыз керек:

1. Өнімді желіге қосыңыз.
(20-бетті қараңыз)
2. Желі параметрлерін теңшеңіз.
(29~32-ші беттерді қараңыз)

Smart Hub функциясын пайдалану

Smart Hub функциясын пайдаланып Интернеттен фильмдерді, бейнелерді көруге және музыканы жүктеуге, ақылы немесе тегін қолданбаларға қол жеткізуге және оларды теледидардан көруге болады. Қолданба мазмұнына жаңалықтар, спорт, ауа райы болжамы, биржа нарығының жаңалықтары, карталар, фотосуреттер және ойындар кіреді. Smart Hub функциясын пайдалану туралы нұсқаулар алу үшін мына қадамдарды орындаңыз:

1. www.samsung.com веб-торабына өтіңіз.
2. Беттің жоғарғы жағындағы Support түймесін басыңыз.
3. Support бетінде өнімнің үлгі нөмірін Үлгі нөмірі өрісіне енгізіңіз.
4. Пайда болған бетте сол жақтағы Downloads астында Get downloads түймесін басыңыз. Жүктеу орталығы пайда болады.
5. Жүктеу орталығы бетінде Нұсқаулықтар қойындысын нұқыңыз.
6. Нұсқаулықтар қойындысында Smart Hub пайдаланушылар нұсқаулығының оң жағындағы файл белгішесін нұқыңыз. Нұсқаулық жүктеледі.

| ЕСКЕРТПЕ |

- ▶ Smart Hub нұсқаулығының Интернеттегі орны ескертусіз өзгереді.

Smart Hub функциясы туралы қысқаша мәлімет

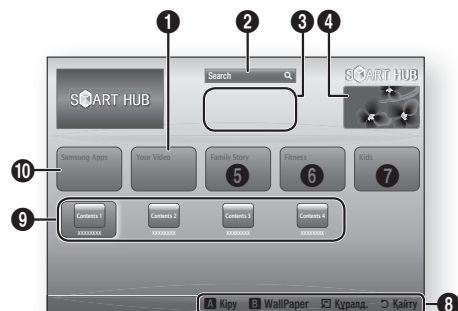



1	Your Video : жеке қалауларыңыз бойынша, бейнелерге қатысты ұсыныстар береді.
2	Search : бейне провайдерлері мен қосылған AllShare құрылғыларының біріктірілген іздеу қызметін береді.
3	Ұсынылған : Samsung компаниясының басқаруындағы ұсынылатын мазмұндарды көрсетеді.
4	Коммерциялық : Smart Hub нұсқаулығын, өнімге кіріспені және жаңа қолданбаға кіріспелерді көрсетеді.
5	Family Story : жаңя мазмұнына кірудің тиімді жолы. <ul style="list-style-type: none">• Жаңылық фотосуреттерге, хабарларға және оқиғаларға кез келген уақытта және кез келген жерде қатынасуға мүмкіндік береді.
6	Fitness : Біріктірілген өзіндік қызметке қақпа. <ul style="list-style-type: none">• Әрбір жаттығудан кейін жойылатын калориялар бойынша пікірі бар түрлі мазмұн серіктестерінен фитнес бейнелерді көрсетеді.
7	Kids : Балалар қызметі балаларға таңдаулы мазмұндарын тамашалаудың оңай және қауіпсіз жолын ұсынады. <ul style="list-style-type: none">• Балалар үшін қызықты және қауіпсіз мазмұнның кең түрін береді.
8	Шарлау анықтамасы : Smart Hub ішінде шарлау үшін пайдаланылатын қашықтан басқару құралының түймелерін көрсетеді. <ul style="list-style-type: none">• ҚЫЗЫЛ (A) : Smart Hub қызметіне кіру үшін.• ЖАСЫЛ (B) : Өңдік экранды көрсету үшін.• Құралд. : Параметрлер терезесін көрсету үшін.• Қайту : Алдыңғы мәзірге оралу үшін.

9	Менің қолданбаларым : қолданбаларыңыздың жеке галереясын көрсетеді. Ол жерде қолданбаларды қосуға, өзгертуге және жоюға болады.
10	Samsung Apps : Samsung қолданбалары тармағын әртүрлі ақылы немесе тегін қолданба қызметтерін жүктеп алу үшін ашыңыз.

Веб-шолғышты пайдалану

Интернетке әдепкі бойынша Smart Hub экранында орнатылған веб-шолғыш қолданбасын пайдаланып кіруге болады.

1. Басты экранда **Smart Hub** тармағын таңдап,  түймесін басыңыз.
2. Smart Hub ішінде веб-шолғыш қолданбасын таңдап,  түймесін басыңыз.













| ЕСКЕРТПЕ |

- ▶ Веб-шолғышты HDMI арқылы BD Wise үйлесімді теледидарға қосылған өнімде іске қосқанда – және BD Wise функциясы қосулы болғанда – шолғыш экранды толтыратындай жазылады және теледидар ажыратымдылығы оңтайлы ажыратымдылыққа автоматты түрде орнатылады.
- ▶ Веб-шолғыш Java қолданбаларымен үйлесімді емес.
- ▶ Егер файлды жүктеуге әрекет жасасаңыз және файлды сақтау мүмкін болмаса, қате туралы хабар пайда болады.
- ▶ Flash бейнелерін ойнатуға қолдау көрсетілмейді.
- ▶ Электрондық саудаға, өнімдерді желіде сатып алуға қолдау көрсетілмейді.
- ▶ ActiveX басқару элементтерін қолдау көрсетілмейді.

Веб-шолғыш туралы қысқаша мәлімет



Басқару тақтасы : Әр түрлі веб-шолғыш функцияларын көрсетеді.

-  : алдыңғы бетке жылжытады.
-  : оралу алдында соңғы бетке жылжытады.
-  : ағымдағы бетті қайта жүктеп, оны экранда жаңартады.
-  : веб-шолғыштың Басты экранына жылжытады.
-  : экранды әр түрлі пайыздармен ұлғайтуға немесе кішірейтуге мүмкіндік береді.
-  : өту оңай болу үшін белгілі бір беттерге бетбелгі қоюға мүмкіндік береді.
-  : кірген беттердің журналын күні, атауы немесе жиілігі бойынша көруге мүмкіндік береді.
-  <http://www.google.com/> : бет мекенжайын қолмен енгізуге немесе кірген беттер тізімінен өтетін бетті таңдауға мүмкіндік береді.
-  : қазіргі уақытта ашық бірнеше веб-шолғыш терезелері арасында оңай ауысуға мүмкіндік береді.
-  : сөздерді енгізу арқылы ақпаратты іздеуге мүмкіндік береді.
-  : хабар жіберу арқылы ағымдағы торапты жаңұа тобымен бөлісуге мүмкіндік береді.
-  : веб-шолғышты пайдаланудың барлық параметрлерін реттеуге мүмкіндік береді.

Шарлау анықтамасы : Веб-шолғышта жылжу үшін пайдалануға болатын қашықтан басқару құралының түймелерін көрсетеді.

2

- **ЖАСЫЛ (B)** : басқару тақтасын көрсетеді.
- **САРЫ (C)** : Байланысты іздеу үшін.
- **Tools** : Құралдар терезесін көрсетеді.
- **Exit** : Алдыңғы мәзірге оралу үшін.

BD-LIVE™

Өнім желіге қосылған соң, BD-LIVE қызметін қолдайтын дискілерде түрлі фильмдерге байланысты қызмет мазмұнын көруге болады.

1. USB жад құрылғысын өнімнің бүйіріндегі USB ұясына жалғаңыз да, оның қалған жад көлемін тексеріңіз. BD-LIVE қызметтері үшін жад құрылғысының кем дегенде 1 Гбайт бос орны болуы керек.
2. Басты экранда **Параметрлер** тармағын таңдап,  түймесін басыңыз.
3. **Желі** тармағын таңдап,  түймесін басыңыз.
4. **BD-Live параметрлері** тармағын таңдап,  түймесін басыңыз.
5. **BD деректерді басқару** тармағын таңдап,  түймесін басыңыз.
6. **Құрылғы таңдаңыз** тармағын таңдап,  түймесін басыңыз.
7. **USB** тармағын таңдап,  түймесін басыңыз.
8. BD-LIVE қызметін қолдайтын Blu-ray дискісін салыңыз.
9. Диск өндірушісі қамтамасыз еткен әртүрлі BD-LIVE қызмет мазмұндары тізімінен бір элементті таңдаңыз.

| ЕСКЕРТПЕ |

- ▶ Диск өндірушісіне байланысты, BD-LIVE қызметін қолдану жолы мен қамтамасыз етілген мазмұндар әртүрлі болуы мүмкін.

Қосымша ақпарат

Ескертпе

Қосылымдар	HDMI ШЫҒЫСЫ
	<ul style="list-style-type: none"> Теледидарға байланысты белгілі бір HDMI шығысының ажыратымдылықтары жұмыс істемеуі мүмкін. Бейнелерді 3D технологиясымен қарау үшін HDMI қосылымы болуы тиіс. Ұзын HDMI кабелі экранды шуды тудыруы мүмкін. Егер бұл орын алса, мәзірде HDMI қою түсі мүмкіндігін Өшіру мәніне орнатыңыз.
Параметрлер	3D Баптаулары
	<ul style="list-style-type: none"> Кейбір 3D дискілері үшін 3D ойнатуы кезінде фильмді тоқтату үшін, <input type="checkbox"/> түймесін бір рет басыңыз. Фильм тоқтап, 3D режимі параметрі ажыратылады. 3D фильмін ойнатып жатқанда, 3D параметрін таңдауды өзгерту үшін, <input type="checkbox"/> түймесін бір рет басыңыз. Blu-ray мәзірі пайда болады. <input type="checkbox"/> түймесін қайта басып, Blu-ray мәзірінен 3D параметрлері тармағын таңдаңыз. Кескіннің мазмұнына және теледидар экранындағы орналасуына байланысты, сол жақта, оң жақта немесе екі жағында да қара жолақтар пайда болуы мүмкін.
	Экр. өлш-ң ара қ.
	<ul style="list-style-type: none"> Диск түріне байланысты кейбір кадр пішімдері қол жетімді болмауы мүмкін. Теледидар экранының кадр пішімінен басқа кадр пішімін және параметрін таңдасаңыз, сурет бұрмаланып көрінуі мүмкін. 16:9 Бастапқы параметрі таңдалса, теледидар 4:3 Pillarbox (сурет жиектерінде қара жолақтар) пішімін көрсетуі мүмкін.
	BD Wise (тек Samsung өнімдерінде)
	<ul style="list-style-type: none"> BD Wise мүмкіндігі қосуы болғанда, Ажыратымдылық параметрі BD Wise функциясына автоматты түрде қайтарылады және BD Wise функциясы Ажыратымдылық мәзірінде пайда болады. Егер өнім BD Wise функциясын қолдамайтын құрылғыға қосылса, BD Wise функциясын пайдалана алмайсыз. BD Wise функциясы дұрыс жұмыс істеу үшін, өнім мен теледидардың екеуінде де BD Wise параметрін Қосу мәніне орнатыңыз.
	Цифрлық шығыс
	<ul style="list-style-type: none"> Міндетті түрде дұрыс сандық шығысты таңдаңыз, болмаса дыбыс естілмейді не қатты шу естіледі. HDMI құрылғысы (AV қабылдағышы, теледидар) қысылған пішімдермен (Dolby digital, DTS) үйлесімді болмаса, дыбыс сигналы PCM ретінде шығады. Қалыпты DVD дискілерінде BONUSVIEW дыбысы мен шарлау дыбысының әсерлері жоқ. Кейбір Blu-ray дискілерінде BONUSVIEW дыбысы мен шарлау дыбысының әсерлері жоқ. Осы Сандық шығыс параметрлері аналогтық (L/R (Сол жақ/оң жақ)) немесе HDMI дыбыстарының теледидарға шығатын сигналына әсер етпейді. Өнім AV қабылдағышқа жалғанған уақытта, ол оптикалық және HDMI дыбыстарының шығуына әсер етеді. MPEG дыбыс жолдары ойнатылғанда, сандық шығыс сигналының таңдалған түріне қарамастан (PCM немесе биттік ағын), дыбыстық сигнал PCM ретінде шығады.
	BD-Live интернет қосылымы
	<ul style="list-style-type: none"> BD-LIVE мазмұнын пайдалану кезінде Интернет қосылымы шектеулі болуы мүмкін.

Параметрлер	Anynet+ (HDMI-CEC)
	<ul style="list-style-type: none"> • Теледидарға байланысты белгілі бір HDMI шығысының ажыратымдылықтары жұмыс істемеуі мүмкін. Теледидардың пайдаланушы нұсқаулығын қараңыз. • HDMI кабелі CEC сигналын қолдамаса, бұл функция қол жетімді болмайды. • Егер Samsung теледидарында Anynet+ логотипі болса, онда ол Anynet+ функциясын қолдайды.
	BD деректерді басқару
	<ul style="list-style-type: none"> • Сыртқы жад режимінде USB құрылғысын ойнату ортасында ажыратсаңыз, дискіні ойнату тоқтатылуы мүмкін. • FAT файл жүйесінде (DOS 8.3 том белгісі) пішімделген USB құрылғыларына ғана қолдау көрсетіледі. Оқу/жазу жылдамдығы 4 Мбит/сек. немесе одан жылдам USB 2.0 протоколын қолдайтын USB құрылғыларын пайдалану ұсынылады. • Resume Play (Ойнатуды жалғастыру) функциясы сақтау құрылғысы пішімделгеннен кейін жұмыс істемеуі мүмкін. • Жағдайларға байланысты BD деректерін басқаруға қол жетімді жалпы жад көлемі басқаша болуы мүмкін.
	DivX® талап бойынша
	<ul style="list-style-type: none"> • DivX(R) VOD туралы қосымша ақпарат алу үшін, «http://vod.divx.com» торабына кіріңіз.
	HDMI дыбысы
	<ul style="list-style-type: none"> • HDMI дыбысы теледидар үндеткішіне шығарылғанда, ол 2 арнаға автоматты түрде төмен түседі.
Дыбыстық кері арна	
<ul style="list-style-type: none"> • Anynet+ (HDMI-CEC) параметрі Өшіру мәніне орнатылғанда, Дыбысты қайтару арнасы функциясы қол жетімді болмайды. • ARC (Дыбысты қайтару арнасы) үшін куәландырылмаған HDMI кабелін пайдалану үйлесімділік проблемасын тудыруы мүмкін. • ARC функциясы тек ARC-үйлесімді теледидар қосылғанда қол жетімді болады. 	
Цифрлық шығыс	
<ul style="list-style-type: none"> • Сандық шығысты Тлд динамигі параметріне Динамик таңдау мәні таңдалғанда қосуға болады.. 	
Ойнату	Бейне файлдарын ойнату
	<ul style="list-style-type: none"> • Бит ағыны жоғары (20 Мбит/с немесе одан көп) бейне файлдар өнімнің мүмкіндіктерін шектеп, ойнатылым үстінде ойнатуды тоқтатып тастауы мүмкін.
	Selecting the Дыбыс тілін таңдау
<ul style="list-style-type: none"> • BONUSVIEW бөлімінде ешқандай BONUSVIEW дыбыс параметрлері болмаса, экранда ◀▶ көрсеткіші пайда болмайды. • Аудио тілі функциясы арқылы пайдалануға болатын тілдер дискіде кодталған тілдерге тәуелді болады. Бұл функцияны немесе белгілі тілдерді пайдалану мүмкін болмауы ықтимал. • Кейбір Blu-ray дискілері PCM немесе ағылшын тіліндегі Dolby сандық дыбыс жолын таңдауға мүмкіндік береді. 	

Ойнату	Субтитр тілін таңдау
	<ul style="list-style-type: none"> • Blu-ray / DVD дискісіне байланысты субтитр тілін Диск мәзірі ішінен өзгертуге болады. DISC MENU түймесін басыңыз. • Бұл функция дискіде кодталған субтитрлерге байланысты Blu-ray /DVD дискілерінің барлығында болмауы мүмкін. • Негізгі мүмкіндік BONUSVIEW режимі туралы ақпарат Blu-ray дискінің BONUSVIEW бөлімі болған жағдайда да көрсетіледі. • Бұл функция бастапқы және қосымша субтитрлерді бір мезетте өзгертеді. • Бастапқы және қосымша субтитрлердің жалпы саны тиісінше көрсетіледі.
	JPEG файлдарын ойнату
	<ul style="list-style-type: none"> • Субтитрді және PG сызбасын толық экран режимінде үлкейте алмайсыз.
AllShare Play	Суреттерді ойнату кезінде ҚҰРАЛДАР түймесін пайдалану
	<ul style="list-style-type: none"> • Егер жүйе BD Wise функциясын қолдайтын, BD Wise функциясы Қосу мәніне орнатылған теледидарға жалғанған болса, Сурет параметрлері мәзірі пайда болмайды. • Өңдік музыка функциясы музыка файлы мен фотосурет файлы бірдей сақтау құрылғысында орналаспа жумыс істемейді. Сондай-ақ, дыбыс сапасына MP3 музыка файлының бит жылдамдығы, фотосуреттің өлшемі және кодтау әдісі әсер етуі мүмкін.
	USB сақтау құрылғысындағы файлдарды ойнату
	<ul style="list-style-type: none"> • USB жад құрылғысы бұзылмауы үшін, USB сақтау құрылғысын қауіпсіз ажырату керек «USB құр-н қауіпсіз шығару» әрекетін орындау арқылы). Нөте мәзірге өту үшін, HOME түймесін, САҒЫ (C) түймені, одан кейін  түймесін басыңыз. • USB сақтау құрылғысындағы файлдар ойнатылып жатқанда диск салынса, Функция режимі автоматты түрде «BD/DVD» режиміне ауысады.

Шығыс сигналының режиміне байланысты ажыратымдылық

□ Blu-ray дискісін/Электрондық мазмұнды/Сандық мазмұнды ойнату

Шығыс сигналы Параметрлерді орнату	HDMI / қосылған			HDMI / қосылмаған
	HDMI режимі		БЕЙНЕ режимі	БЕЙНЕ режимі
	Blu-ray дискісі	Электрондық мазмұн/ Сандық мазмұн		
BD Wise	Blu-ray дискісіннің ажыратымдылығы	1080p@60F	576i/480i	-
Авто	Теледидар кіріс сигналының ең үлкен ажыратымдылығы	Теледидар кіріс сигналының ең үлкен ажыратымдылығы	576i/480i	-
1080p@60F	1080p@60F	1080p@60F	576i/480i	-
Фильм кадры: Авто (24 кадр/с)	1080p@24F	1080p@24F	576i/480i	-
1080i	1080i	1080i	576i/480i	576i/480i
720p	720p	720p	576i/480i	576i/480i
576p/480p	576p/480p	576p/480p	576i/480i	576i/480i
576i/480i	-	-	-	576i/480i

□ DVD дискісін ойнату

Шығыс сигналы Параметрлерді орнату	HDMI / қосылған		HDMI / қосылмаған
	HDMI режимі	БЕЙНЕ режимі	БЕЙНЕ режимі
BD Wise	576i/480i	576i/480i	-
Авто	Теледидар кіріс сигналының ең үлкен ажыратымдылығы	576i/480i	-
1080p@60F	1080p@60F	576i/480i	-
1080i	1080i	576i/480i	576i/480i
720p	720p	576i/480i	576i/480i
576p/480p	576p/480p	576i/480i	576i/480i
576i/480i	-	-	576i/480i

Сандық шығыс сигналын таңдау

Параметрлерді орнату		PCM	Биттік ағын (Өңделмеген)	Биттік ағын (Қайта кодталған DTS)	Биттік ағын (Қайта кодталған Dolby D)
Қосылым		HDMI қолдауы бар AV-қабылдағышы			
Blu-ray дискіндегі дыбыс ағыны	PCM	PCM 7.1 арна пішіміне дейін	PCM	DTS қайта кодталған	Қайта кодталған Dolby Digital *
	Dolby Digital	PCM 7.1 арна пішіміне дейін	Dolby Digital	DTS қайта кодталған	Қайта кодталған Dolby Digital *
	Dolby Digital Plus	PCM 7.1 арна пішіміне дейін	Dolby Digital Plus	DTS қайта кодталған	Қайта кодталған Dolby Digital *
	Dolby TrueHD	PCM 7.1 арна пішіміне дейін	Dolby TrueHD	DTS қайта кодталған	Қайта кодталған Dolby Digital *
	DTS	PCM 6.1 арна пішіміне дейін	DTS	DTS қайта кодталған	Қайта кодталған Dolby Digital *
	DTS-HD High Resolution Audio	PCM 7.1 арна пішіміне дейін	DTS-HD High Resolution Audio	DTS қайта кодталған	Қайта кодталған Dolby Digital *
	DTS-HD Master Audio	PCM 7.1 арна пішіміне дейін	DTS-HD Master Audio	DTS қайта кодталған	Қайта кодталған Dolby Digital *
DVD дискіндегі дыбыс ағыны	PCM	PCM 2ch	PCM 2 арналы	PCM 2 арналы	PCM 2 арналы
	Dolby Digital	PCM 5.1 арна пішіміне дейін	Dolby Digital	Dolby Digital	Dolby Digital
	DTS	PCM 6.1 арна пішіміне дейін	DTS	DTS	DTS
Blu-ray дискісінің анықтамасы	Кез келген	Негізгі мүмкіндіктің дыбысы мен BONUSVIEW дыбыс ағынын бірге PCM дыбысына кодсыздандырады және Navigation Шарлаудың дыбыс әсерлері мүмкіндігін қосады.	AV қабылдағышы дыбыстың бит ағынын кодсыздандыратын етіп, негізгі мүмкіндіктің дыбыс ағынын ғана шығарады. BONUSVIEW дыбысы немесе Шарлаудың дыбыс әсерлері естілмейді.	Негізгі мүмкіндіктің дыбысы мен BONUSVIEW дыбыс ағынын бірге PCM дыбысына кодсыздандырады және Шарлаудың дыбыс әсерлері мүмкіндігін қосады, одан кейін PCM дыбысын DTS бит ағынына қайта кодтайды.	Негізгі мүмкіндіктің дыбысы мен BONUSVIEW дыбыс ағынын PCM дыбысына бірге кодсыздандырады және Шарлаудың дыбыс әсерлері мүмкіндігін қосады, одан кейін PCM дыбысын Dolby сандық бит ағынына немесе PCM дыбысына қайта кодтайды.

* Сигнал көзінің ағыны 2 арналы немесе моно болса, «Re-encoded Dolby D» (Қайта кодталған Dolby D) параметрі қолданылмайды. Шығыс PCM 2 арналы болады.





Blu-ray дискілерінде үш дыбыс ағыны болуы мүмкін.

- Негізгі мүмкіндіктің дыбысы: Негізгі мүмкіндіктің дыбыс жолы.
- BONUSVIEW дыбысы: Режиссер немесе актер пікірі сияқты қосымша дыбыс жолы.
- Шарлаудың дыбыс әсерлері : Кейбір мәзірлерде шарлау барысында, Шарлаудың дыбыс әсерлері мүмкіндігі дыбыс шығаруы мүмкін. Шарлаудың дыбыс әсерлері мүмкіндігі әрбір Blu-ray дискілерінде әртүрлі болады.

Ақаулықтарды жою

Осы өнім дұрыс жұмыс істемегенде, төмендегі кестені қараңыз. Егер орын алған проблема төменде берілмесе немесе төмендегі нұсқаулар көмектеспесе, құрылғыны өшіріп, қуат сымын суырыңыз да, ең жақын өкілетті дилерге немесе Samsung Electronics қызмет көрсету орталығына хабарласыңыз.

Белгі	Тексеру/шешімі
Диск шығарылмайды.	<ul style="list-style-type: none"> Қуат сымы розеткаға мықтап жалғанған ба? Қуатты ажыратып, қайта қосыңыз.
Ойнатылу басталмайды.	<ul style="list-style-type: none"> Blu-ray/DVD дискісінің аймақ нөмірін тексеріңіз. Шетелден сатып алынған Blu-ray/DVD дискісі ойнатылмайды. Бұл өнімде CD-ROM және DVD-ROM дискілері ойнатылмайды. Рейтинг деңгейінің дұрыс екенін тексеріңіз.
Ойнату/кідірту түймесі басылғанда, ойнату бірден басталмайды.	<ul style="list-style-type: none"> Пішіні бұзылған немесе беті сызылған диск қолданылып жатқан жоқ па? Дискіні тазалап сүртіңіз.
Дыбыс шықпайды.	<ul style="list-style-type: none"> Үй кинотеатры жылдам ойнату, жай ойнату және қадамдық ойнату кезінде дыбысты ойнатпайды. Үндеткіштер дұрыс қосылған ба? Үндеткіш параметрлері дұрыс реттелген бе? Диск қатты зақымданған ба?
Қашықтан басқару құралы жұмыс істемейді.	<ul style="list-style-type: none"> Қашықтан басқару құралын оның жұмыс ауқымында және сенсорға қатысты дұрыс бұрышта пайдаланып отырсыз ба? Батареялардың заряды бітті ме? Қашықтан басқару құралының режим (TV/BD) функциялары (TV немесе BD) таңдалған ба?
<ul style="list-style-type: none"> Диск айналып жатыр, бірақ бейне жоқ. Сурет сапасы нашар және дірілдейді. 	<ul style="list-style-type: none"> Теледидардың қуаты қосылған ба? Бейне кабельдері дұрыс жалғанған ба? Диск кір немесе зақымданған ба? Нашар жасалған диск ойнатылмауы мүмкін.
Дыбыс тілі және субтитрлер істемейді.	<ul style="list-style-type: none"> Дыбыс тілі және субтитрлер дискінің құрамында болмаса жұмыс істемейді.
Мәзір функциясы таңдалса да, мәзір экраны көрсетілмейді.	<ul style="list-style-type: none"> Ішінде мәзірлері жоқ диск пайдаланылып жатқан жоқ ба?
Кадр пішімін өзгерту мүмкін емес.	<ul style="list-style-type: none"> 16:9 Blu-ray/DVD дискілерін 16:9 толық режимінде, 4:3 конверт режимінде немесе 4:3 панорам. іздеу режимінде ойната аласыз, бірақ, 4:3 Blu-ray/DVD дискілері тек 4:3 кадр пішімінде ойнатылады. Blu-ray дискісінің қаптамасына қарап, тиісті функцияны таңдаңыз.

Белгі	Тексеру/шешімі
<ul style="list-style-type: none"> Өнім жұмыс істемейді. (Мысалы, қуат өшеді немесе бөтен шу естіледі.) Өнім қалыпты түрде жұмыс істеп тұрған жоқ. 	<ul style="list-style-type: none"> Қашықтан басқару құралының  түймесін STANDBY режимінде 5 секунд ұстап тұрыңыз. - RESET функциясы пайдаланылғанда, барлық сақталған параметрлер өшеді. Қажеттілік болмаса, мұны қолданбаңыз.
<p>Рейтинг деңгейінің құпия сөзін ұмыттыңыз.</p>	<ul style="list-style-type: none"> Өнімде диск болмағанда,  түймесін 5 секундтан артық басып тұрыңыз. Дисплейде INIT жазуы пайда болады және барлық параметрлер әдепкі мәндеріне қайтарылады. Одан кейін ҚУАТ түймесін басыңыз. - RESET функциясы пайдаланылғанда, барлық сақталған параметрлер өшеді. Қажеттілік болмаса, мұны қолданбаңыз.
<p>Радио таратылымдарын қабылдау мүмкін емес.</p>	<ul style="list-style-type: none"> Антенна дұрыс жалғанған ба? Егер антеннаның кіріс сигналы әлсіз болса, сыртқы FM антеннасын сигнал күшті жерге орнатыңыз.
<p>Өнім арқылы теледидар дыбысын тыңдағанда, дыбыс естілмейді.</p>	<ul style="list-style-type: none"> D. IN немесе AUX функцияларын пайдаланып теледидар дыбысын тыңдау кезінде ШЫҒАРУ  түймесі басылса, Blu-ray/DVD дискісінің функциялары қосылады және теледидар дыбысы өшеді.
<p>Экранда Not Available (Қол жетімсіз) пайда болады.</p>	<ul style="list-style-type: none"> Бұл мүмкіндіктер немесе әрекет дәл қазір келесі себепке байланысты орындалмайды: <ol style="list-style-type: none"> Blu-ray / DVD дискісінің бағдарламалық құралы оған жол бермейді. Blu-ray/ DVD дискісінің бағдарламалық құралы бұл мүмкіндікті (мысалы, бұрыштар) қолдамайды. Бұл мүмкіндікті дәл қазір пайдалану мүмкін емес. Қол жетімді емес тақырыпты, тарау нөмірін немесе іздеу уақытын сұрадыңыз.
<p>HDMI шығыс сигналының параметрі теледидар қолдамайтын ажыратымдылыққа орнатылғанда (мысалы, 1080p), теледидарда сурет көрсетілмеуі мүмкін.</p>	<ul style="list-style-type: none"> Диск салмастан, алдыңғы панельдегі  түймесін 5 секундтан артық басып тұрыңыз. Параметрлердің барлығы зауыттық мәндерге қайтарылады.
<p>HDMI шығыс сигналы жоқ.</p>	<ul style="list-style-type: none"> Өнімнің HDMI ұясы мен теледидар арасындағы қосылымды тексеріңіз. Теледидарыңыз 576p/480p/720p/1080i/1080p HDMI кіріс ажыратымдылығын қолдайтынын тексеріңіз.
<p>HDMI шығысының экраны қалыптан тыс.</p>	<ul style="list-style-type: none"> Экранда кездейсоқ шулар пайда болса, теледидар HDCP (жоғары өткізу жылдамдығы бар сандық мазмұн қорғау жүйесі) протоколын қолдамайды.

Белгі	Тексеру/шешімі
AllShare Play функциясы	
AllShare Play функциясы арқылы бөліскен қалталарды көре аламын, бірақ файлдарды көре алмаймын.	<ul style="list-style-type: none"> AllShare Play функциясы фотосурет, музыка және фильм санаттарына сәйкес келетін файлдарды ғана көрсетеді. Осы санаттарға сәйкес келмейтін санаттар көрсетілмеуі мүмкін.
Бейне тоқтап-тоқтап ойнатылады.	<ul style="list-style-type: none"> Желінің тұрақты екенін тексеріңіз. Желі кабелінің жақсылап жалғанғанын және желінің шамадан тыс жүктелмегенін тексеріңіз. Сервер мен өнім арасындағы сымсыз қосылым тұрақты емес. Қосылымды тексеріңіз.
Теледидар мен компьютер арасындағы AllShare Play қосылымы тұрақты емес.	<ul style="list-style-type: none"> Бірдей ішкі желдегі IP мекенжайы бірегей болуы тиіс, болмаса мұндай құбылыста IP қайшылығы туындауы мүмкін. Брандмауэрдың қосылғанын тексеріңіз. Қосылған болса, брандмауэр функциясын өшіріңіз.
BD-LIVE	
BD-LIVE серверіне қосылу мүмкін емес.	<ul style="list-style-type: none"> Желі күйі функциясын пайдаланып желілік қосылым сәтті екенін тексеріңіз. USB жад құрылғысының өнімге қосылып тұрғанын тексеріңіз. BD-LIVE қызметін орналастыру үшін, жад құрылғысында кемінде 1 Гбайт бос орын болуы тиіс. Бос көлемді BD деректерін басқару мәзірінен тексеруге болады. (53-бетті қараңыз) BD-LIVE желі қосылымы параметрі Рұқсат ету (Барлығы) мәніне орнатылғанын тексеріңіз. Жоғарылардың ешқайсысы көмектеспесе, мазмұн провайдеріне хабарласыңыз немесе соңғы аппараттық құралға жаңартыңыз.
BD-LIVE қызметін пайдаланғанда қате орын алады.	<ul style="list-style-type: none"> BD-LIVE қызметін орналастыру үшін, жад құрылғысында кемінде 1 Гбайт бос орын болуы тиіс. Бос көлемді BD деректерін басқару мәзірінен тексеруге болады. (53-бетті қараңыз)

| ЕСКЕРТПЕ |

- Зауыттық әдепкі параметрлер қалпына келтірілгенде, пайдаланушының сақталған барлық BD деректері жойылады.

Техникалық сипаттар

Жалпы	Салмағы	4 кг	
	Өлшемдері	1041 (ені) x 133 (биіктігі) x 96 (қалыңдығы) мм (Тірекпен)	
	Жұмыс температурасының ауқымы	+5 °C пен +35 °C арасында	
	Жұмыс орнының ылғалдылық ауқымы	10-75 %	
FM реттегіш	Сигнал/шу қатынасы	55 дБ	
	Шулармен шектелетін сезімталдығы	12 дБ	
	Жалпы сызықтық емес бұрмаланулар	1,0 %	
Диск	BD (Blu-ray дискісі)	Оқу жылдамдығы: 9,834 м/с.	
	DVD (сандық бейне дискісі)	Оқу жылдамдығы: 6,98 - 7,68 м/с. Ойнатудың шамамен алғандағы ұзақтығы (бір жақты, бір қабатты диск): 135 мин.	
	Ықшам диск: 12 см (ЫҚШАМ ДИСК)	Оқу жылдамдығы: 4,8 - 5,6 м/с. Ең ұзақ ойнату уақыты: 74 мин.	
Бейненің шығыс сигналы	Композиттік бейне сигналы	1 арна: 1,0 Vp-p (75 Ω жүктеме) Blu-ray дискісі: 576i/480i DVD : 576i/480i	
Бейне/дыбыс	HDMI	1080p, 1080i, 720p, 576p/480p ИКМ көп арналы дыбыс, сандық ағын дыбысы, ИКМ дыбысы	
Күшейткіш	Алдыңғы үндеткіш шығысы	133 Вт x 2(3Ω)	
	Сабвуфер үндеткішінің шығысы	134 Вт (3Ω)	
	Жилік жауабы	Аналогтық кіріс	20 Гц ~ 20 кГц (±3 дБ)
		Сандық кіріс	20 Гц ~ 40 кГц (±4 дБ)
	Сигнал/шу қатынасы	70 дБ	
	Арналардың бөлінуі	60 дБ	
Кіріс сезімталдығы	(AUX) 500 мВ		
Сабвуфер	Салмағы	7,25 кг	
	Өлшемдері	290 (ені) x 290 (биіктігі) x 370 (қалыңдығы) мм	

- 10 Мбит/с тең немесе төмен желі жылдамдықтарына қолдау көрсетілмейді.
- Samsung Electronics Co., Ltd компаниясы техникалық сипаттарды ескертусіз өзгертуге құқылы.
- Салмағы мен өлшемдері шамалап алынған.
- Өнімнің дизайны мен техникалық сипаттары алдын ала ескертусіз өзгеріледі.
- Қуат көзі мен қуатты тұтыну туралы ақпаратты өнімдегі жапсырмадан қараңыз.



- SAMSUNG ELECTRONICS CENTRAL EURASIA” (САМСУНГ ЭЛЕКТРОНИКС ЦЕНТРАЛЬНАЯ ЕВРАЗИЯ) ЖШС ТОО “SAMSUNG ELECTRONICS CENTRAL EURASIA” (САМСУНГ ЭЛЕКТРОНИКС ЦЕНТРАЛЬНАЯ ЕВРАЗИЯ) 050059, Қазақстан Республикасы, Алматы қаласы, Әл Фараби даңғылы, 36, Блок Б, 3, 4 қабат. 050059, Республика Казахстан, город Алматы, пр. Аль Фараби, д. 36, Блок Б, 3, 4 этажи.
- Бұл өнім «Samsung Electronics Co., Ltd» толық өндірістік бақылауында өндірілген. Өндіруші атауы (үлгісіне және көрсетілген заттаңбасына байланысты), өндіріс мекенжайы:
 1. Самсунг Электроникс Хуйжоу Со.,Ltd.
№ 256, Чжункай алты жол, Ченжань көшесі, Чжункай жоғары технологияны дамыту аймағы, Хуэйчжоу қаласы, Гуандун ауданы, Қытай
 2. P.T. Самсунг Электроникс Индонезия Со.
Синаранг JI Өнеркәсіп алаңы, Джабабека Рая Блок F 29-33 Сикаранг, Бекаси 17530, Индонезия



SAMSUNG КОМПАНИЯСЫМЕН ДҮНИЕЖҮЗІ БОЙЫНША хабарласыңыз

Samsung өнімдеріне қатысты қандай да бір сауалдарыңыз немесе пікірлеріңіз болса, SAMSUNG тұтынушыларды қолдау орталығына хабарласыңыз.

Area	Contact Centre ☎	Web Site
■ CIS		
RUSSIA	8-800-555-55-55	www.samsung.com/ru/support
GEORGIA	0-800-555-555	www.samsung.com/support
ARMENIA	0-800-05-555	www.samsung.com/support
AZERBAIJAN	088-55-55-555	www.samsung.com/support
KAZAKHSTAN	8-10-800-500-55-500(GSM: 7799, VIP care 7700)	www.samsung.com/support
UZBEKISTAN	8-10-800-500-55-500	www.samsung.com/support

Area	Contact Centre ☎	Web Site
KYRGYZSTAN	8-10-800-500-55-500	www.samsung.com/kz_ru/support
TADJIKISTAN	8-10-800-500-55-500	www.samsung.com/support
MONGOLIA	'7-800-555-55-55	www.samsung.com/support
UKRAINE	0-800-502-000	www.samsung.com/ua/support (Ukrainian) www.samsung.com/ua_ru/support (Russian)
BELARUS	810-800-500-55-500	www.samsung.com/support
MOLDOVA	0-800-614-40	www.samsung.com/support



Осы өнімдегі батареяларды дұрыс тастау

(Бөлек жинау жүйелері бар елдерде қолданылады)

Батареяда, нұсқаулықта немесе қаптамада көрсетілген бұл белгі осы өнімдегі батареялар қызметі аяқталғаннан кейін өзге үй қалдықтарымен бірге тасталмауы тиіс екенін көрсетеді. Hg, Cd немесе Pb химиялық элементтердің белгілері көрсетілсе, батареяда сынап, кадмий және қорғасын деңгейлері 2006/66 ЕО стандарттарының бақылау деңгейлерінен жоғары екенін білдіреді. Егер батареялар дұрыс тасталмаса, олардың ішіндегі заттар адамға және қоршаған ортаға зақым келтіруі мүмкін.

Табиғи ресурстарды қорғау және материалдардың қайта пайдалануын ынталандыру үшін, батареяларды өзге қалдықтардан тыс ұстап, жергілікті батареяларды қайтару жүйесі арқылы қайта өңдеңіз.



Осы өнімді тиісті түрде тастау (Электр және электрондық жабдықтардың қалдықтары)

(Бөлек жинау жүйелері бар елдерде қолданылады)

Өнімдегі, қосымша жабдықтардағы немесе әдебиеттегі осы белгі өнімді және оның электрондық қосымша жабдықтарының (яғни зарядтағыш, гарнитура, USB кабелі) қызмет мерзімі аяқталғаннан кейін үйдің қалдықтарымен бірге тасталмауы керектігін білдіреді. Қалдықтардың бақылаусыз тасталуынан туындайтын қоршаған орта зақымы мен адам жарақатынан қорғау мақсатында осы бұйымдарды өзге қалдықтардан бөлек ұстап, материалдық ресурстардың қайта пайдаланылуын қамтамасыз ету үшін, оларды қайта өңдеуге жіберіңіз.

Жеке тұлғалар өнімді қоршаған ортаға зақым келтірмей жою туралы толық ақпарат алу үшін және кімге, қайда хабарласуы қажеттігін білу үшін, өнім сатушысына немесе жергілікті билік органына хабарласуы тиіс.

Заңды тұлғалар сатушысына хабарласып, сатып алу келісім-шартының талаптарын тексергені жөн. Осы өнім мен оның электрондық қосымша жабдықтары тасталатын өзге коммерциялық қалдықтармен араласпауы қажет.

Домашня цифрова
розважальна система
2.1CH Blu-ray™

(Домашній кінотеатр)

посібник користувача

відкрийте нові можливості

Дякуємо за покупку цього продукту Samsung.

Щоб отримати повне обслуговування, зареєструйте продукт за адресою:

www.samsung.com/register





Інформація з Техніки Безпеки

Попередження

ЩОБ ЗМЕНШИТИ РИЗИК УРАЖЕННЯ ЕЛЕКТРИЧНИМ СТРУМОМ, НЕ ЗНІМАЙТЕ КРИШКУ (АБО ЗАДНЮ ПАНЕЛЬ).

ПРОДУКТ НЕ МІСТИТЬ ДЕТАЛЕЙ, ЩО ОБСЛУГОВУЮТЬСЯ КОРИСТУВАЧЕМ. ЗА ПОТРЕБИ ТЕХНІЧНОГО ОБСЛУГОВУВАННЯ ЗВЕРТАЙТЕСЯ ДО КВАЛІФІКОВАНИХ ФАХІВЦІВ.

	ЗАСТЕРЕЖЕННЯ НЕБЕЗПЕКА УРАЖЕННЯ ЕЛЕКТРИЧНИМ СТРУМОМ НЕ ВІДКРИВАТИ	
Цей знак указує на те, що внутрішні деталі пристрою перебувають під високою напругою. Це може стати причиною ураження електричним струмом або травмування.	ЗАСТЕРЕЖЕННЯ: ЩОБ ЗАПОБІГТИ УРАЖЕННЮ ЕЛЕКТРИЧНИМ СТРУМОМ, ПОВНІСТЮ ВСТАВЛЯЙТЕ ШИРОКИЙ КОНТАКТ ШТЕКЕРА В РОЗЕТКУ.	Цей знак указує на важливі інструкції, які супроводжують продукт.

ПОПЕРЕДЖЕННЯ

- Щоб зменшити ризик виникнення пожежі чи ураження електричним струмом, уникайте потрапляння пристрою під дощ чи у вологе середовище.

ЗАСТЕРЕЖЕННЯ

- Пильнуйте, щоб на пристрій не потрапили краплі чи бризки, не ставте на нього предмети з водою (наприклад, вазу).
- Штекер живлення використовується як пристрій для відключення й завжди має бути придатним для використання.
- Пристрій необхідно вмикати в електричну розетку з належним захисним заземленням.
- Щоб відключити пристрій від джерела живлення, слід витягти штекер живлення з розетки. Штекер завжди має бути придатним для використання.

CLASS 1 **LASER PRODUCT**
KLASSE 1 **LASER PRODUKT**
LUOKAN 1 **LASER LAITE**
KLASS 1 **LASER APPARAT**
PRODUCTO **LÁSER CLASE 1**

ЛАЗЕРНИЙ ПРОДУКТ КЛАСУ 1

Цей програвач компакт-дисків є ЛАЗЕРНИМ ПРОДУКТОМ КЛАСУ 1.

Використання елементів керування, налаштування чи виконання дій, які не зазначено в цьому документі, може призвести до шкідливого радіаційного випромінювання.

ЗАСТЕРЕЖЕННЯ

- ЯКЩО ВІДКРИТИ КРИШКУ ЧИ ЗНЯТИ БЛОКУВАННЯ, ВИНИКНЕ ЗАГРОЗА НЕВИДИМОГО ЛАЗЕРНОГО ВИПРОМІНЮВАННЯ. УНИКАЙТЕ ВПЛИВУ ВИПРОМІНЮВАННЯ.

Використання та зберігання дисків

• Тримання дисків

- Відбитки пальців або подряпини на дисках можуть знизити якість звуку та зображення або спричинити появу пропусків під час відтворення.
- Не торкайтеся поверхні диска, на якій записано дані.
- Тримайте диск за краї, щоб не забруднити його поверхню й не залишити відбитки пальців.
- Не прикріплюйте папір або клейкі стрічки на диск.



• Очищення дисків

- Щоб усунути відбитки пальців або бруд із диска, очистьте його слабким миючим засобом, розведеним у воді, і протріть м'якою тканиною.
- Під час очищення обережно протирайте диск у напрямку від внутрішньої частини до зовнішньої.
- Зберігання дисків



- Уникайте потрапляння на диск прямих сонячних променів.
- Зберігайте диск у прохолодному провітрюваному приміщенні.
- Зберігайте диск у чистому захисному чохлі у вертикальному положенні.

Застереження щодо використання

- Уникайте потрапляння на пристрій крапель або бризок. Не розміщуйте на пристрої предмети з водою, наприклад вази.
- Щоб повністю вимкнути цей продукт, витягніть штепсель із настінної розетки. Штепсель має бути легкодоступним за будь-яких умов.
- Не торкайтеся штепселя мокрими руками. Це може призвести до ураження електричним струмом.
- Не підключайте кілька електричних пристроїв в одну настінну розетку. Надмірне навантаження на розетку може спричинити перегрівання пристроїв і, як результат, займання вогню.
- Догляд за корпусом
 - Перш ніж підключати інші компоненти до цього продукту, вимкніть їх.

- Якщо ви переміщуєте продукт із прохолодного місця в тепле, на його робочих частинах і лінзі може утворюватися конденсат. Це може стати причиною неналежного відтворення дисків. Якщо це трапиться, від'єднайте продукт від розетки та зачекайте дві години, перш ніж під'єднати штепсель до розетки знову. Потім вставте диск і спробуйте відтворити його ще раз.

- Якщо продукт генерує нехарактерні шуми чи наявний запах горіння або дим, слід негайно вимкнути живлення та від'єднати штепсель від настінної розетки. Після цього зверніться до найближчого центру обслуговування користувачів для отримання технічної підтримки. Не користуйтеся продуктом. Використання продукту в такому стані може спричинити займання чи ураження електричним струмом.
- Щоб повністю вимкнути цей продукт, витягніть штепсель із настінної розетки. Штепсель має бути легкодоступним за будь-яких умов.

Використання функції 3D

ВАЖЛИВА ІНФОРМАЦІЯ ПРО БЕЗПЕЧНИЙ ПЕРЕГЛЯД 3D-ЗОБРАЖЕНЬ І ЙОГО ВПЛИВ НА ЗДОРОВ'Я.

Перш ніж використовувати функцію 3D, уважно прочитайте наведену нижче інформацію з техніки безпеки.

- У деяких людей під час перегляду телевізійних програм та іншого відеовмісту з використанням функції 3D можуть виникати запаморочення, нудота й головний біль. Якщо у вас з'явилися будь-які з цих симптомів, припиніть перегляд 3D-телебачення, зніміть активні 3D-окуляри й відпочиньте.
- Тривалий перегляд 3D-зображень спричиняє значне напруження для очей. Якщо очі втомилися, припиніть переглядати 3D-телебачення, зніміть активні 3D-окуляри й відпочиньте.
- Дорослі повинні постійно стежити за станом дітей, які використовують функцію 3D. Якщо дитина скаржиться на втому очей, головний біль, запаморочення або нудоту, необхідно, щоб вона припинила перегляд 3D-телебачення й відпочила.
- Не використовуйте активні 3D-окуляри не за призначенням (наприклад, як звичайні, сонцезахисні, захисні окуляри тощо).

Інформація з Техніки Безпеки

- Використовуйте функцію 3D й активні 3D-окуляри, лише коли сидите на місці. Використовуючи активні 3D-окуляри або цю функцію під час руху, ви можете наштовхнутися на різні предмети, спіткнутися та/або впасти й отримати серйозні ушкодження.
- Щоб насолоджуватися 3D-вмістом, необхідно підключити 3D-пристрій (аудіо-/відеоприймач або телевізор із підтримкою 3D) до розніму HDMI OUT на продукті за допомогою високошвидкісного кабелю HDMI. Перед відтворенням 3D-вмісту необхідно надіти 3D-окуляри.
- Продукт виводить 3D-сигнали лише через кабель HDMI, підключений до розніму HDMI OUT.
- Оскільки роздільну здатність відео в режимі відтворення 3D налаштовано відповідно до значення роздільної здатності вихідного 3D-відео, змінити цей параметр відповідно до своїх уподобань неможливо.
- Під час відтворення вмісту в режимі 3D деякі функції, наприклад BD Wise, налаштування розміру екрана й налаштування роздільної здатності, можуть не працювати належним чином.
- Для якісного відтворення сигналу 3D необхідно використовувати високошвидкісний HDMI-кабель.
- Під час перегляду 3D-зображень відстань до екрана має бути принаймні втричі більшою за ширину екрана телевізора. Наприклад, якщо ширина екрана становить 46 дюймів (117 см), відстань до екрана має становити приблизно 138 дюймів (3,5 м).
 - Для найкращої якості відтворення 3D-зображення розмістіть екран із 3D-відео на рівні очей.
- Якщо продукт підключено до кількох 3D-пристроїв, можна не досягти 3D-ефекту.
- Цей продукт не перетворює 2D-вміст на 3D-зображення.
- "Blu-ray 3D" та логотип Blu-ray 3D є торговими марками компанії Blu-ray Disc Association.

Авторські права

© Samsung Electronics Co.,Ltd., 2012 р.

Усі права захищено. Забороняється повністю або частково відтворювати чи копіювати вміст цього посібника користувача без попередньої письмової згоди компанії Samsung Electronics Co.,Ltd.

Ліцензія



- Dolby і символ двох літер D є зареєстрованими торговими марками компанії Dolby Laboratories.



- Вироблено за ліцензією США. Номери патентів: 5,956,674; 5,974,380; 6,226,616; 6,487,535; 7,392,195; 7,272,567; 7,333,929; 7,212,872, а також інші американські та всесвітні патенти, які було видано або які очікують на видачу. DTS-HD та відповідний символ, а також DTS-HD разом із відповідним символом є зареєстрованими торговими марками; DTS-HD Master Audio | Essential є торговою маркою компанії DTS, Inc. Продукт включає програмне забезпечення. © DTS, Inc. Усі права захищено.



- ПРО ВІДЕО У ФОРМАТІ DIVX. DivX® – це цифровий відеоформат, створений компанією DivX, LLC, дочірньою компанією корпорації Rovi Corporation. Це офіційний сертифікований пристрій DivX®, який відтворює відео DivX. Докладну інформацію та програмне забезпечення для перетворення файлів у формат DivX див. на веб-сайті www.divx.com. ПРО ВІДЕО ЗА ВИМОГОЮ DIVX. Цей сертифікований пристрій DivX® має бути зареєстровано для відтворення фільмів у форматі відео за вимогою DivX (VOD). Щоб отримати реєстраційний код, знайдіть розділ DivX VOD у меню налаштування пристрою. Відомості про реєстрацію див. на веб-сайті vod.divx.com. Пристрій DivX® сертифіковано для відтворення відео у форматі DivX® із роздільною здатністю високої чіткості (1080p), включаючи преміум-вміст. DivX®, DivX Certified® і пов'язані логотипи є торговими марками корпорації Rovi Corporation або її дочірніх компаній і використовуються згідно з ліцензією. Продукт захищено одним або кількома з таких патентів США: 7,295,673; 7,460,668; 7,515,710; 7,519,274

HDMI

- The terms HDMI and HDMI High-Definition Multimedia Interface, and the HDMI Logo are trademarks or registered trademarks of HDMI Licensing LLC in the United States and other countries.



- Oracle і Java є зареєстрованими торговими марками компанії Oracle і/або її партнерів. Інші назви можуть бути торговими марками відповідних власників.
- У продукті використовується технологія захисту від несанкціонованого копіювання, що відповідає американським патентам та іншим правам інтелектуальної власності корпорації Rovi Corporation. Забороняється вносити зміни до конструкції продукту й розбирати його.
- Blu-ray Disc, Blu-ray і відповідні логотипи є торговими марками групи компаній Blu-ray Disc Association.
- У цьому продукті використовується технологія Cinavia, що обмежує використання несанкціонованих копій деяких комерційних кінофільмів і відеозаписів, а також використаних у них звукових доріжок. У разі виявлення забороненого використання несанкціонованої копії відобразиться відповідне повідомлення, а відтворення або копіювання буде зупинено.

Додаткові відомості про технологію Cinavia можна знайти в інформаційному онлайн-центрі Cinavia за адресою <http://www.cinavia.com>.

Щоб подати запит на отримання додаткової інформації про Cinavia поштою, надішліть поштову листівку зі своєю поштовою адресою на таку адресу: Cinavia Consumer Information Centre, P.O. Box 86851, San Diego, CA, 92138, USA.

У цьому продукті використано запатентовану технологію, ліцензовану компанією Verance Corporation і захищену патентом США 7 369 677 та іншими всесвітніми патентами, виданими й такими, що очікують затвердження, а також авторським правом і принципами охорони таємниць виробництва певних аспектів цієї технології. Cinavia є торговельною маркою корпорації Verance.

Авторське право належить корпорації Verance, 2004-2010 рр. Усі права належать корпорації Verance. Забороняється вносити зміни до конструкції продукту або розбирати його.

- Примітка щодо ліцензій для ПЗ із відкритим вихідним кодом
 - У разі використання програмного забезпечення з відкритим вихідним кодом відповідні ліцензії для нього доступні в меню продукту.

ІНФОРМАЦІЯ З ТЕХНІКИ БЕЗПЕКИ

- 2 Попередження
- 3 Використання та зберігання дисків
- 3 Застереження щодо використання
- 3 Використання функції 3D
- 4 Авторські права
- 4 Ліцензія

ПОЧАТОК РОБОТИ

- 7 Сумісність дисків і форматів
- 8 Логотипи дисків, відтворення яких підтримується на продукті
- 11 Аксесуари
- 12 Передня та бічна панелі
- 12 Задня панель
- 13 Пульт дистанційного керування

ПІДКЛЮЧЕННЯ

- 15 Підключення бездротового сабвуфера
- 16 Прикріплення тороїдального феритового осердя до кабелю живлення
- 16 Підключення FM-антени
- 16 Монтювання підставки
- 17 Установлення настінного кріплення
- 18 Підключення до телевізора
- 18 **Метод 1** Підключення до телевізора за допомогою аудіо-/відеокабелю – висока якість
- 18 **Метод 2** Підключення до телевізора за допомогою кабелю HDMI – найкраща якість (рекомендується)
- 19 Підключення до зовнішніх пристроїв
- 19 **Метод 1** ВХІД AUX: підключення зовнішнього аналогового пристрою
- 19 **Метод 2** ОПТИЧНИЙ ВХІД: підключення зовнішнього цифрового аудіопристрою
- 19 **Метод 3** ВХІД HDMI: підключення до зовнішнього пристрою за допомогою кабелю HDMI
- 20 Підключення до мережного маршрутизатора
- 20 Дротова мережа
- 20 Бездротова мережа

ПАРАМЕТРИ

- 21 Процедура налаштування початкових параметрів
- 23 Головний екран
- 23 Перехід до екрана параметрів
- 24 Функції меню Параметри
- 29 Мережі й Інтернет
- 33 Оновлення програмного забезпечення

ВІДТВОРЕННЯ МЕДІАФАЙЛІВ

- 35 Екран AllShare Play
- 36 Відтворення файлів із запам'ятовуемого пристрою USB
- 37 Екран функцій
- 37 Відтворення комерційних відеодисків
- 37 Відтворення комерційних аудіодисків
- 38 Відтворення диска, вміст якого записано користувачем
- 38 Використання мережної функції AllShare
- 40 Керування відтворенням відео
- 42 Керування відтворенням музики
- 45 Відтворення фотовмісту
- 45 Використання меню “Сервіс” для виділеного файлу
- 47 Прослуховування радіо
- 48 Використання кнопок спеціальних ефектів на пульті дистанційного керування

ПОСЛУГИ МЕРЕЖІ

- 49 Використання служби Smart Hub
- 51 BD-LIVE™

ДОДАТОК

- 52 Додаткові відомості
- 57 Усунення несправностей
- 60 Технічні характеристики

Сумісність дисків і форматів

Типи дисків і вмісту, які може відтворювати продукт

Медіавміст	Тип диска	Розмір	Деталі
ВІДЕО	Диск Blu-ray Диск 3D Blu-ray	12 см	Диск BD-ROM або BD-RE/-R, записаний у форматі BD-RE.
	DVD-VIDEO, DVD-RW, DVD-R, DVD+RW, DVD+R		DVD-VIDEO, записані та фіналізовані диски DVD+RW/DVD-RW(V)/DVD-R/+R або USB-накопичувачі з вмістом у форматі DivX, MKV, MP4.
МУЗИКА	CD-RW/-R, DVD-RW/-R, BD-RE/-R		Музичні файли, записані на диски CD-RW/-R, DVD-RW/-R, BD-RE/-R або USB-накопичувач із вмістом у форматі MP3 чи WMA.
ФОТО	CD-RW/-R, DVD-RW/-R, BD-RE/-R	Фотозображення, записані на диски CD-RW/-R, DVD-RW/-R, BD-RE/-R або USB-накопичувач із вмістом у форматі JPEG.	

| ПРИМІТКА |

- ▶ Забороняється використовувати диски діаметром 8 см. Використання таких дисків може призвести до пошкодження продукту.
- ▶ На цьому продукті можуть не відтворюватися певні диски CD-RW/-R і DVD-R через тип диска або умови запису.
- ▶ Якщо диск DVD-RW/-R неправильно записано у форматі DVD Video, він не відтворюватиметься.
- ▶ На продукті не відтворюватиметься вміст, записаний на диск DVD-R із бітовою частотою вище 10 Мбіт/с.
- ▶ На продукті не відтворюватиметься вміст, записаний на диск BD-R або USB-пристрій із бітовою частотою вище 30 Мбіт/с.
- ▶ Функція відтворення може не працювати на дисках певних типів, а також у випадку використання спеціальних операцій (наприклад, зміна кута зору чи співвідношення розмірів зображення). Детальну інформацію про диск указано на його упаковці. За потреби ознайомтеся з нею.
- ▶ Коли відтворюється заголовок BD-J, завантаження може тривати довше, ніж у випадку відтворення звичайного заголовка, а певні функції можуть виконуватися повільніше.

Типи дисків, які не відтворюються на продукті

- HD DVD
- Диски DVD-ROM/PD/ MV тощо
- DVD-RAM
- Super Audio CD (окрім шару CD)
- DVD-RW(режим VR)
- CVD/CD-ROM/CDV/ CD-G/CD-I/LD (на дисках CD-G не відтворюється графіка, лише звук)
- Диски DVD-R ємністю 3,9 Гб для запису

| ПРИМІТКА |

- ▶ Цей продукт може виконувати не всі команди, оскільки на деяких Blu-ray-, DVD- та компакт-дисках під час відтворення доступні лише окремі спеціальні функції. Зауважте, що це не є дефектом у роботі продукту.
- ▶ Компанія Samsung не може гарантувати, що цей продукт відтворюватиме всі диски з логотипами Blu-ray Disc, DVD або CD, оскільки формати дисків постійно змінюються. Унаслідок цього можуть виникати проблеми й помилки під час розробки програмного забезпечення для відтворення дисків Blu-ray, DVD та компакт-дисків і/або їх виробництва.
- ▶ Якщо у вас виникнуть запитання чи труднощі під час відтворення Blu-ray-, DVD- або компакт-дисків на цьому продукті, зв'яжіться зі співробітниками центру SAMSUNG із питань підтримки споживачів. Також перегляньте цей посібник користувача, щоб отримати додаткові відомості про обмеження на відтворення.
- ▶ Деякі комерційні та DVD-диски, придбані за кордоном, можуть не відтворюватися на цьому продукті.

Початок Роботи

Регіональний код

Продукт і диски кодується за регіоном.

Для відтворення дисків ці регіональні коди мають збігатися. Якщо коди не збігаються, диск не буде відтворюватися.









Регіональний номер цього продукту вказано на його задній панелі.

Тип диска	Регіональний код	Регіон
Диск Blu-ray		Північна Америка, Центральна Америка, Південна Америка, Корея, Японія, Тайвань, Гонконг і Південно-Східна Азія.
		Європа, Гренландія, Французькі території, Середній Схід, Африка, Австралія та Нова Зеландія.
		Індія, Китай, Росія, Центральна та Південна Азія
DVD-VIDEO		США, території США та Канада
		Європа, Японія, Середній Схід, Єгипет, Південна Африка, Гренландія
		Тайвань, Корея, Філіппіни, Індонезія, Гонконг
		Мексика, Південна Америка, Центральна Америка, Австралія, Нова Зеландія, Океанія, Карибські острови
		Росія, Східна Європа, Індія, більшість регіонів Африки, Північна Корея, Монголія
		Китай

| ПРИМІТКА |

- ▶ Якщо регіональний номер цього продукту не збігається з відповідним номером Blu-ray- або DVD-дисків, відтворення диска на продукті неможливе.

Логотипи дисків, відтворення яких підтримується на продукті

	
Диск Blu-ray	Диск 3D Blu-ray
	
BD-LIVE	Dolby
	
DTS	Dolby
	
PAL – система телевізійного мовлення у Великобританії, Франції, Німеччині тощо.	Java

Підтримувані формати

Підтримка музичних файлів

Розширення файлу	Контейнер	Аудіокодек	Діапазон підтримки
*.mp3	MP3	MP3	-
*.wma	WMA	WMA	Сумісний із WMA (версія 10) * Частота дискретизації (у кГц) – 8, 11, 16, 22, 32, 44,1, 48 * Бітова швидкість передачі даних – усі значення швидкості в діапазоні 5–384 Кбіт/с

Підтримка відеофайлів

Розширення файлу	Контейнер	Відеокодек	Роздільна здатність	Частота кадрів (кадр/с)	Бітова швидкість (Мбіт/с)	Аудіокодек
*.avi	AVI	DivX 3.11/4.x /5.1/6.0	1920x1080	6 ~ 30	8	MP3 AC3 LPCM DTS Core
		H.264 BP/MP/HP	1920x1080	6 ~ 30	25	
		MPEG4 SP/ASP	1920x1080	6 ~ 30	8	
*.mkv	MKV	DivX 3.11/4.x /5.1/6.0	1920x1080	6 ~ 30	8	MP3 AC3 LPCM DTS Core
		H.264 BP/MP/HP	1920x1080	6 ~ 30	25	
		MPEG4 SP/ASP	1920x1080	6 ~ 30	8	
*.asf	ASF	DivX 3.11/4.x /5.1/6.0	1920x1080	6 ~ 30	8	MP3 AC3 LPCM WMA
		H.264 BP/MP/HP	1920x1080	6 ~ 30	25	
		MPEG4 SP/ASP	1920x1080	6 ~ 30	8	
*.wmv	WMV (wmv9)	Window Media Video v9	1920x1080	6 ~ 30	25	WMA
*.mp4	MP4	H.264 BP/MP/HP	1920x1080	6 ~ 30	25	MP3 AAC
		MPEG4 SP/ASP	1920x1080	6 ~ 30	8	
*.3gp	3GPP	H.264 BP/MP/HP	1920x1080	6 ~ 30	25	AAC
		MPEG4 SP/ASP	1920x1080	6 ~ 30	8	
*.vro	VRO VOB	MPEG2	1920x1080	24/25/30	25	AC3 MPEG LPCM
		MPEG1	1920x1080	24/25/30	25	
*.mpg *.mpeg	PS	MPEG1	1920x1080	24/25/30	25	AC3 MPEG LPCM AAC
		MPEG2	1920x1080	24/25/30	25	
		H.264	1920x1080	6 ~ 30	25	
*.ts *.tp *.trp	TS	MPEG2	1920x1080	24/25/30	25	AC3 AAC MP3 DD+
		H.264	1920x1080	6 ~ 30	25	
		VC1	1920x1080	6 ~ 30	25	

■ Обмеження

- Навіть якщо файл закодовано за допомогою вказаного вище підтримуваного кодека, він може не відтворюватися, якщо наявна проблема із вмістом.
- Нормальне відтворення також не гарантується, якщо відомості контейнера файлу недійсні або файл пошкоджено.
- Файли з вищою за стандартну швидкістю передачі даних або частотою кадрів можуть відтворюватися уривчасто.
- Функція пошуку (пропускання) не доступна, якщо пошкоджено таблицю індексу файлу.
- Під час віддаленого відтворення файлу за допомогою мережного з'єднання відео може відобразитись уривчасто. Це залежить від швидкості роботи мережі.

Початок Роботи

▪ Відеодекодер

- Підтримує до H.264, рівень 4.1
- Не підтримує H.264 FMO/ASO/RS, VC1 SP/MP/AP L4 та AVCHD
- MPEG4 SP, ASP :
до 1280 x 720: макс. 60 кадрів.
понад 1280 x 720: макс. 30 кадрів.
- Не підтримує GMC 2 або вище

▪ Аудіодекодер

- Підтримує WMA 7, 8, 9 і STD
- Не підтримує багатоканальні файли WMA 9 PRO, якщо кількість каналів більше 2 або для файлів потрібно використовувати декодування звуку без втрати якості
- Не підтримує частоту дискретизації WMA 22050 Гц (моно)

□ Підтримувані формати файлів субтитрів DivX

*.txt, *.smi, *.srt, *.sub, *.txt

Примітки щодо USB-підключення

- Продукт підтримує USB-накопичувачі, MP3-плеєри, цифрові камери та USB-пристрої для читання карток пам'яті.
- Не підтримуються імена файлів і папок, довжина назви яких перевищує 128 символів.
- Не всі USB-пристрої/цифрові камери можуть бути сумісні з цим продуктом.
- Продукт підтримує файлові системи FAT 16, FAT 32 та NTFS.
- Під'єднайте пристрій безпосередньо до USB-порту на продукті. Під'єднання з використанням USB-кабелю може спричинити проблеми сумісності.
- Не вставляйте одночасно кілька запам'ятовувачів пристроїв у пристрій для читання карток пам'яті різних типів, оскільки це може призвести до неполадок у його роботі.
- Продукт не підтримує протокол PTP.
- Не від'єднуйте USB-пристрій під час завантаження даних.
- Що вища роздільна здатність зображення, то довша затримка перед його відтворенням.
- Продукт не відтворює завантажені з комерційних сайтів MP3-файли, які захищено технологією керування цифровими правами (DRM).
- Продукт підтримує лише відео з частотою кадрів менше 30 кадрів/с.

- Продукт підтримує лише запам'ятовуючі USB-пристрої MSC, зокрема флеш-накопичувачі та зовнішні жорсткі диски USB (USB HDD) (концентратор не підтримується).
- Деякі зовнішні жорсткі диски USB, пристрої для читання карток пам'яті різних типів і флеш-накопичувачі можуть бути не сумісні з цим продуктом.
- Якщо для роботи певних пристроїв USB потрібне додаткове живлення, споживання електроенергії можна обмежити за допомогою пристроїв захисту контуру.
- Якщо відтворення із зовнішнього жорсткого диска USB нестабільне, забезпечте додаткову подачу живлення, підключивши зовнішній жорсткий диск до настінної розетки. Якщо проблему не усунуто, зверніться до виробника зовнішнього жорсткого диска USB.
- Щоб запобігти пошкодженню запам'ятовуючого пристрою USB, від'єднуйте його за допомогою функції "**Безпечно від'єднання USB**". Натисніть кнопку **HOME**, щоб перейти до головного меню, потім – **ЖОВТУ (С)** кнопку та кнопку .
- Компанія SAMSUNG не несе відповідальності за втрату чи пошкодження файлів даних.

AVCHD

(Новий формат представлення відео й звуку високої чіткості)









- Цей продукт може відтворювати диски у форматі AVCHD. Ці диски зазвичай записуються й використовуються у відеокамерах.
- AVCHD – це формат цифрового відео високої чіткості, що використовується у відеокамерах.
- Формат стиснення зображень MPEG-4 AVC/H.264 значно ефективніший за звичайний формат стиснення зображень.
- Деякі диски AVCHD використовують формат x.v.Colour. Цей продукт відтворює диски AVCHD, що використовують формат x.v.Colour.
- x.v.Colour – це торгова марка корпорації Sony.
- AVCHD та логотип AVCHD є торговими марками компанії Matsushita Electronic Industrial Co., Ltd. та корпорації Sony.

| ПРИМІТКА |

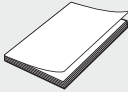
- ▶ Деякі диски формату AVCHD можуть не відтворюватися. Це залежить від умов записування.
- ▶ Диски формату AVCHD мають бути фіналізовані.
- ▶ Формат x.v.Colour забезпечує ширший діапазон кольорів, ніж звичайні DVD-диски для відеокамер.
- ▶ Залежно від роздільної здатності відеофайлу та частоти кадрів деякі диски форматів DivX, MKV та MP4 можуть не відтворюватися.

Акcesуари

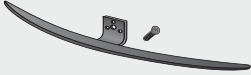
Перевірте наявність у комплекті поставки акcesуарів, зображених нижче.

		
Відеокабель	FM-антена	
		
Посібник користувача	Аудіодаптер	
		
USB-кабель	Настінний кронштейн	
		Пульт дистанційного керування/батареї (розмір AAA)
Підставка/гвинт для підставки	Тороїдальне феритове осердя (2 шт.)	

| ПРИМІТКА |

- ▶ Спеціальний USB-кабель призначений для підключення зовнішнього USB-пристрою.
- ▶ Рекомендується використовувати USB-кабель із комплекту поставки, щоб уникнути вибірки підключеного USB-пристрою.



- Малюнки й ілюстрації в посібнику користувача виконують функцію довідкового матеріалу. Фактичний вигляд продукту може відрізнятися від зображеного тут.
- З вас може бути стягнуто комісійний збір, якщо:
 - a. Спеціаліст із технічної підтримки приймає виклик і виявляє, що в роботі продукту немає несправностей (наприклад, якщо ви не ознайомилися з цим посібником користувача й не знали, як використовувати ту чи іншу функцію).
 - b. Ви приносите продукт до сервісного центру, і виявляється, що в роботі продукту немає несправностей (наприклад, якщо ви не ознайомилися з цим посібником користувача й не знали, як використовувати ту чи іншу функцію).
- Вам буде повідомлено про суму оплати за таке обслуговування перед виконанням будь-яких ремонтних робіт або здійсненням візиту за викликом.

Початок Роботи

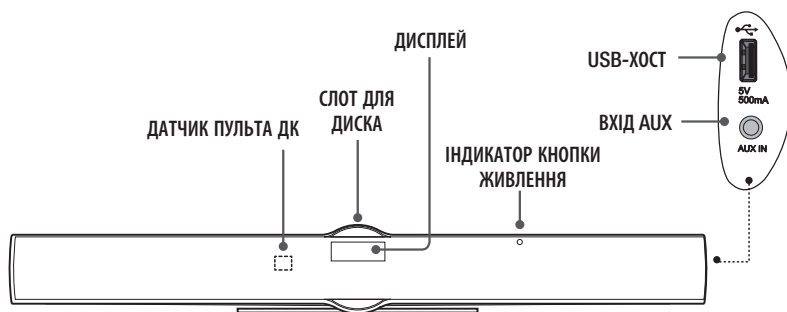
Передня та бічна панелі



| ПРИМІТКА |

- ▶ Щоб оновити програмне забезпечення продукту через рознім USB-хосту, використовуйте флеш-пам'ять USB.
- ▶ Коли на дисплеї продукту відображається меню диска Blu-ray, не можна запускати фільм, натиснувши кнопку  на продукті чи пульті дистанційного керування. Щоб відтворити фільм, необхідно вибрати в меню диска варіант Відтворити фільм або Пуск, а потім натиснути кнопку .

Задня панель

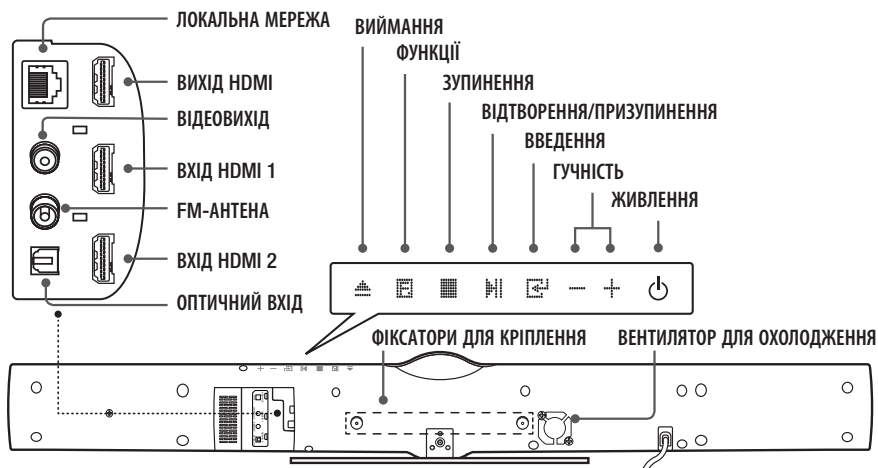

| ПРИМІТКА |

- ▶ Для нормальної вентиляції необхідно забезпечити вільний простір навколо домашнього кінотеатру щонайменше 10 см із кожного боку. Не затуляйте вентилятор і вентиляційні отвори.

Пульт дистанційного керування

Огляд пульта дистанційного керування

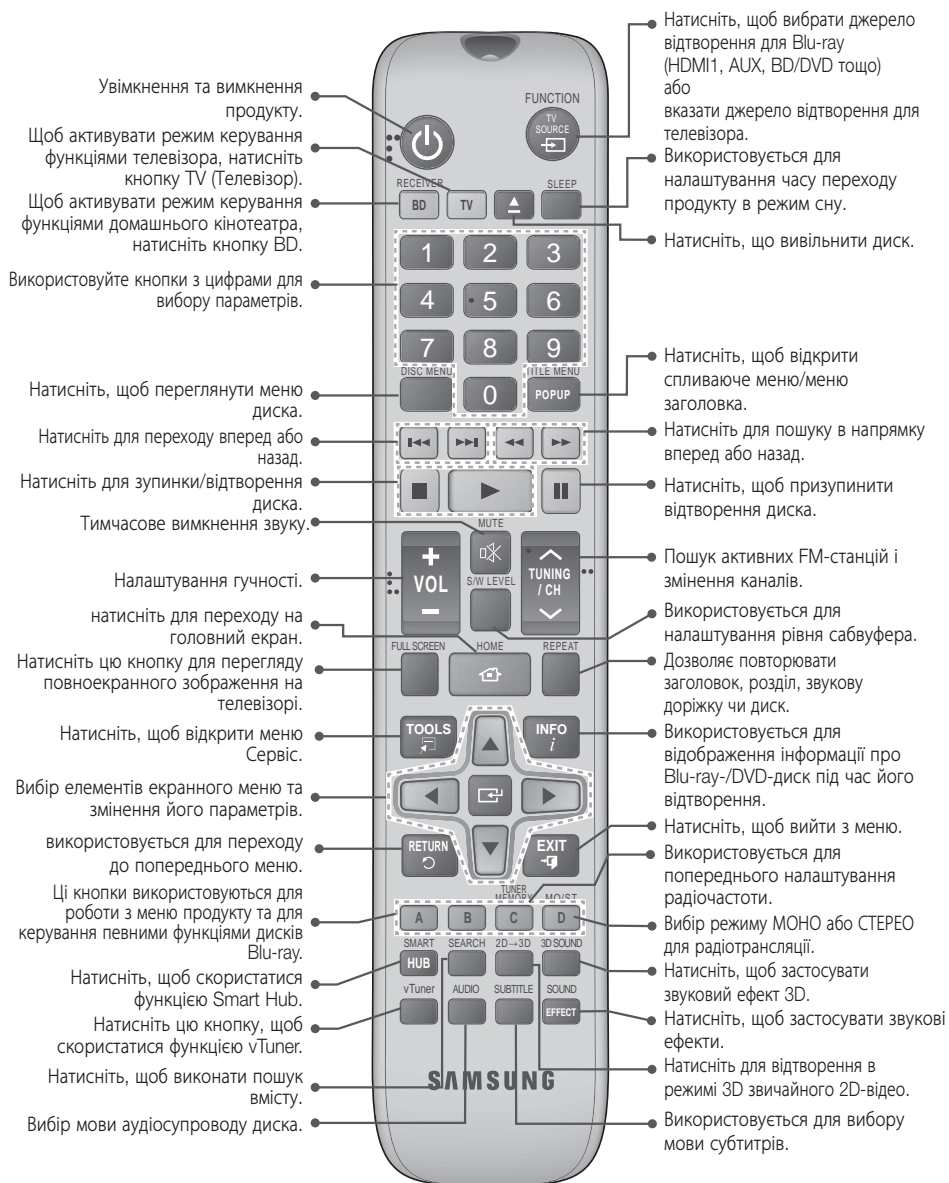

Установлення батарей у пульт дистанційного керування

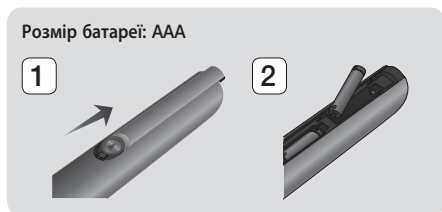

| ПРИМІТКА |

- ▶ Переконайтеся, що полюси батарей "+" і "-" збігаються з малюнком усередині відділення для батарей.
- ▶ За звичайних умов використання телевізора батареї працюватимуть приблизно один рік.
- ▶ Пульт дистанційного керування можна використовувати на відстані приблизно 7 м від продукту.

Налаштування пульта дистанційного керування

Пульт ДК можна використовувати для керування певними функціями телевізора.

Керування телевізором за допомогою пульта дистанційного керування

1. Натисніть кнопку **TV**, щоб установити режим для керування функціями телевізора
2. Увімкніть телевізор.
3. Утримуючи кнопку **ЖИВЛЕННЯ**, введіть код, який відповідає марці телевізора.
 - Якщо в таблиці вказано більше одного коду для вашого телевізора, введіть коди один за одним, щоб визначити потрібний.
 - **Наприклад, для телевізора Samsung** Утримуючи кнопку **ЖИВЛЕННЯ**, за допомогою кнопок із цифрами введіть 00. Якщо це не спрацює, спробуйте ввести 15, потім 16 тощо.
4. Якщо телевізор вимкнеться, налаштування завершено.
 - Можна використовувати кнопки **ЖИВЛЕННЯ**, **ГУЧНОСТІ**, **КАНАЛІВ** і кнопки з цифрами (0–9) для телевізора.

| ПРИМІТКА |

- ▶ Пульт ДК може не працювати з деякими марками телевізорів. Окрім того, від марки телевізора залежить можливість використання деяких функцій.
- ▶ З телевізорами марки Samsung пульт ДК працює за промовчанням.

Коди для керування телевізором

Марка	Код	Марка	Код
Admiral (M.Wards)	56, 57, 58	Mitsubishi/ MGA	18, 40, 59, 60, 75
A Mark	01, 15	MTC	18
Anam	01, 02, 03, 04, 05, 06, 07, 08, 09, 10, 11, 12, 13, 14	NEC	18, 19, 20, 40, 59, 60
AOC	01, 18, 40, 48	Nikel	03
Bell & Howell (M.Wards)	57, 58, 81	Onking	03
Brocsonic	59, 60	Onwa	03
Candle	18	Panasonic	06, 07, 08, 09, 54, 66, 67, 73, 74
Cetronic	03	Penney	18
Citizen	03, 18, 25	Philco	03, 15, 17, 18, 48, 54, 59, 62, 69, 90
Cinema	97	Philips	15, 17, 18, 40, 48, 54, 62, 72
Classic	03	Pioneer	63, 66, 80, 91
Concerto	18	Portland	15, 18, 59
Contec	46	Proton	40
Coronado	15	Quasar	06, 66, 67
Craig	03, 05, 61, 82, 83, 84	Radio Shack	17, 48, 56, 60, 61, 75
Croslex	62	RCA/Proscan	18, 59, 67, 76, 77, 78, 92, 93, 94
Crown	03	Realistic	03, 19
Curtis Mates	59, 61, 63	Sampo	40
CXC	03	Samsung	00, 15, 16, 17, 40, 43, 46, 47, 48, 49, 59, 60, 96
Daewoo	02, 03, 04, 15, 16, 17, 18, 19, 20, 21, 22, 23, 24, 25, 26, 27, 28, 29, 30, 32, 34, 35, 36, 48, 59, 90	Sanyo	19, 61, 65
Daytron	40	Scott	03, 40, 60, 61
Dynasty	03	Sears	15, 18, 19
Emerson	03, 15, 40, 46, 59, 61, 64, 82, 83, 84, 85	Sharp	15, 57, 64
Fisher	19, 65	Signature 2000 (M.Wards)	57, 58
Funai	03	Sony	50, 51, 52, 53, 55
Futuretech	03	Soundesign	03, 40
General Electric (GE)	06, 40, 56, 59, 66, 67, 68	Spectricon	01
Hall Mark	40	SSS	18
Hitachi	15, 18, 50, 59, 69	Sylvania	18, 40, 48, 54, 59, 60, 62
Inkel	45	Symphonic	61, 95, 96
JC Penny	56, 59, 67, 86	Tatung	06
JVC	70	Techwood	18
KTV	59, 61, 87, 88	Teknika	03, 15, 18, 25
KEC	03, 15, 40	TMK	18, 40
KMC	15	Toshiba	19, 57, 63, 71
LG (Goldstar)	01, 15, 16, 17, 37, 38, 39, 40, 41, 42, 43, 44	Vidtech	18
Luxman	18	Videch	59, 60, 69
LXI (Sears)	19, 54, 56, 59, 60, 62, 63, 65, 71	Wards	15, 17, 18, 40, 48, 54, 60, 64
Magnavox	15, 17, 18, 48, 54, 59, 60, 62, 72, 89	Yamaha	18
Marantz	40, 54	York	40
Matsui	54	Yupiteru	03
MGA	18, 40	Zenith	58, 79
		Zonda	01
		Dongyang	03, 54

У цьому розділі описуються різні методи підключення продукту до інших зовнішніх пристроїв. Перед переміщенням або встановленням продукту переконайтеся в тому, що живлення вимкнено та кабель живлення відключено.

Підключення бездротового сабвуфера

Ідентифікатор каналу сабвуфера попередньо встановлено виробником, а головний пристрій і сабвуфер мають автоматично пов'язуватися (шляхом бездротового підключення) після ввімкнення. Якщо індикатор під'єднання не світиться, коли ввімкнено головний пристрій і сабвуфер, налаштуйте ідентифікатор, виконавши зазначені нижче дії.

1. Під'єднайте шнури живлення головного пристрою та сабвуфера до джерела живлення змінного струму.
2. На задній панелі сабвуфера натисніть і утримуйте невеликим загостреним предметом кнопку **ID SET** протягом 3 секунд.
 - Індикатор РЕЖИМУ ОЧІКУВАННЯ вмикається, а індикатор ПІД'ЄДНАННЯ (синій) швидко блимає.

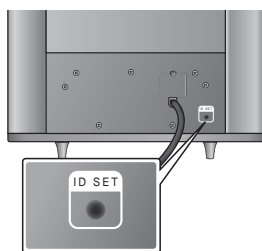

<Задня панель сабвуфера>

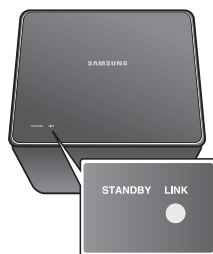

<Верхня панель сабвуфера>

3. У режимі очікування, коли головний пристрій вимкнено, по чергову натисніть кнопки **0**, **1**, **3**, **5**.
 - Червоний індикатор режиму очікування головного пристрою блимає кілька секунд.
4. Натисніть кнопку **ЖИВЛЕННЯ**, щоб увімкнути головний пристрій.
 - Головний пристрій і сабвуфер тепер під'єднано (між ними встановлено підключення).
 - Індикатор під'єднання (синій) на сабвуфері ввімкнено.

| ПРИМІТКА |

- ▶ Перед переміщенням або встановленням продукту переконайтеся в тому, що живлення вимкнено та кабель живлення відключено.
- ▶ Якщо головний пристрій вимкнено, бездротовий сабвуфер працює в режимі очікування, а індикатор РЕЖИМУ ОЧІКУВАННЯ на верхній панелі блимає.
- ▶ Якщо для головного пристрою не встановлено бездротове з'єднання, виконайте зазначені вище кроки 1–4, щоб повторно підключити головний пристрій і бездротовий сабвуфер.

| ЗАСТЕРЕЖЕННЯ |

- ▶ Бездротову антену для приймання сигналу вбудовано в бездротовий сабвуфер. Уникайте потрапляння вологи та води на пристрій.
- ▶ Для оптимального прослуховування переконайтеся, що навколо бездротового сабвуфера немає перешкод.

Підключення

Прикріплення тороїдального феритового осердя до кабелю живлення

Прикріплення тороїдального феритового осердя до кабелю живлення допоможе запобігти виникненню перешкод від радіосигналів.

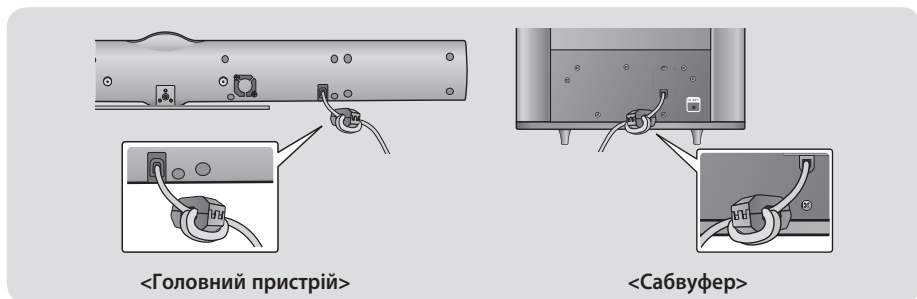

1. Потягніть фіксатор тороїдального феритового осердя, щоб відкрити його.
2. Зробіть дві петлі з кабелю живлення.
3. Прикріпіть тороїдальне феритове осердя до кабелю живлення, як показано на рисунку, і натисніть до клацання.

Підключення FM-антени

1. Підключіть FM-антену, яка входить до комплекту поставки, до розніми FM ANT.
2. Повільно переміщуйте антену, доки не знайдете місце з найкращою якістю прийому сигналу. Потім зафіксуйте її на стіні чи іншій твердій поверхні.

| ПРИМІТКА |

- ▶ Цей продукт не приймає радіопередачі AM-діапазону.

FM-антена (входить до комплекту поставки)

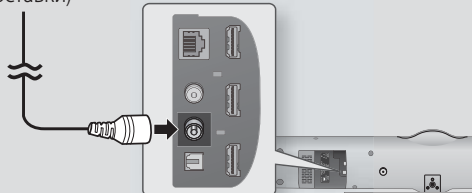

Монтування підставки

1. З виступи на продукті мають увійти в три отвори на підставці.
2. Вставте гвинт, який входить до комплекту поставки, у продукт і за допомогою викрутки за годинниковою стрілкою закрутіть гвинт.

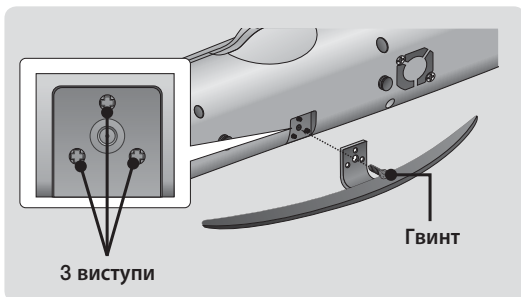

Установлення настінного кріплення

Щоб зафіксувати пристрій на стіні, можна використати настінний кронштейн.

Застереження щодо встановлення

- Встановлюйте продукт лише на вертикальну стіну.
- Не встановлюйте продукт у місцях із високими показниками температури або вологоти.
- Перевірте міцність стіни. Якщо стіна недостатньо міцна для встановлення продукту, її необхідно укріпити.
- Перевірте матеріал, з якого виготовлена стіна. Якщо стіна виготовлена з пластику, мармуру або заліза, необхідно придбати й використовувати відповідні фіксуючі гвинти.
- Перед установкою продукту необхідно під'єднати всі кабелі, які підключаються до зовнішніх пристроїв.
- Перед установкою необхідно вимкнути й від'єднати пристрій. Інакше це може призвести до ураження електричним струмом.

1. Щоб від'єднати підставку від продукту, викрутіть гвинт на підставці в напрямку проти годинникової стрілки.
2. Розмістіть кронштейн у потрібному місці на стіні й зафіксуйте його за допомогою двох гвинтів (не входять до комплекту поставки). Установіть настінний кронштейн таким чином, щоб стрілка (↑) розміщувалася по центру телевізора.
3. Потім розмістіть пристрій у пазах настінного кріплення. Для безпечної установки переконайтеся, що кріпильні фіксатори щільно закріплено в пазах.
4. Після цього встановлення настінного кронштейна буде завершено.

| ПРИМІТКА |

- ▶ Не намагайтеся висіти на встановленому пристрої та уникайте будь-якого фізичного впливу на нього.
- ▶ Установивши продукт на стіні, переконайтеся, що дитина не зможе потягнути за жоден із з'єднувальних кабелів. Інакше пристрій може впасти.
- ▶ Під розміщення продукту на стіні разом із телевізором необхідно залишити достатньо простору для виймання компакт-диска. (Розмір диска складає 12 см. Також слід врахувати простір для рук.)

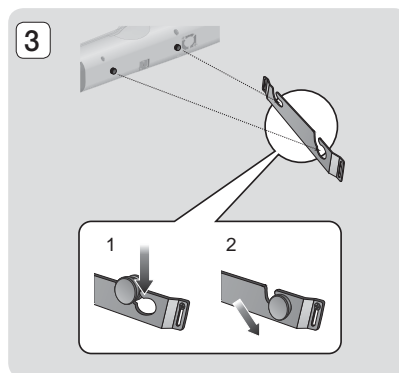
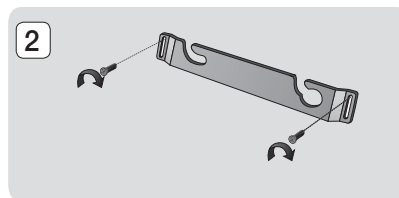
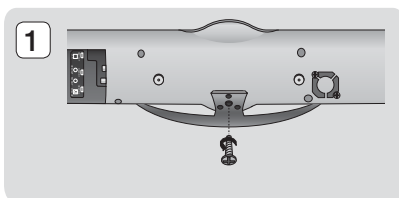

Підключення

Підключення до телевізора

Виберіть один із двох запропонованих методів.

- Якщо пульт ДК продукту налаштовано для керування функціями телевізора, натисніть на пульті кнопку **TV SOURCE** і виберіть потрібне зовнішнє джерело зі списку джерел для телевізора (HDMI, Video In (Відеовхід) тощо), щоб переглядати відео на домашньому кінотеатрі.

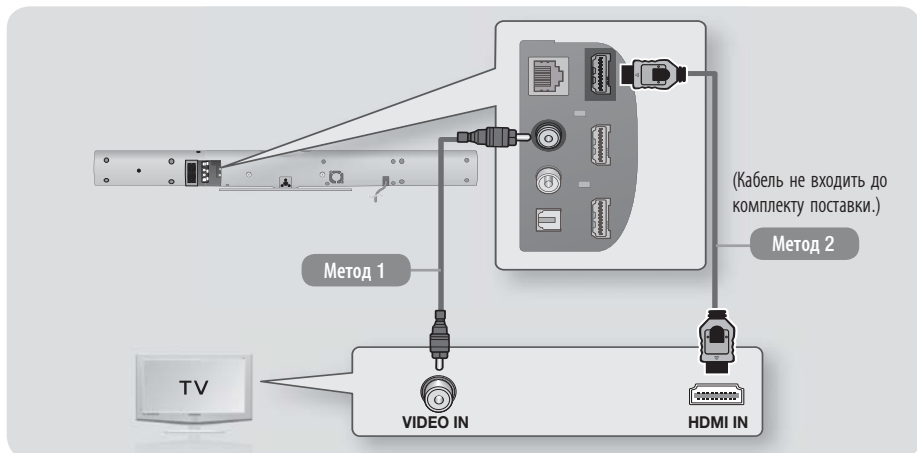

Метод 1 Підключення до телевізора за допомогою аудіо-/відеокабелю – висока якість

Підключіть відеокабель, який входить до комплекту поставки, до гнізда VIDEO OUT (Відеовихід) на задній панелі продукту та до гнізда VIDEO IN (Відеовхід) на телевізорі.

Метод 2 Підключення до телевізора за допомогою кабелю HDMI – найкраща якість (рекомендується)

Під'єднайте один кінець кабелю HDMI (не входить до комплекту поставки) до роз'єму HDMI OUT (Вихід HDMI) на задній панелі продукту, а інший – до роз'єму HDMI IN (Вхід HDMI) на телевізорі.

Якщо телевізор підтримує функцію ARC, підключивши цей кабель, ви зможете насолоджуватися звуком із динаміків домашнього кінотеатру, дивлячись телевізор.

| ПРИМІТКА |

- ▶ Якщо підключити кабель до гнізда VIDEO Out (Відеовихід), зображення завжди матиме роздільну здатність 576i/480i, незалежно від указаної в меню налаштувань.
- ▶ Не підключайте пристрій за допомогою відеомагнітофона. На відеосигнали, які передаються через відеомагнітофон, поширюється дія технології захисту авторських прав, і зображення на екрані телевізора може бути нечітким.

Підключення до зовнішніх пристроїв

Щоб вибрати потрібний режим для зовнішнього пристрою, натисніть кнопку **FUNCTION**. Після кожного натискання цієї кнопки режими змінюються в такій послідовності:

BD/DVD → D. IN → AUX → HDMI1 → HDMI2 → FM → BT

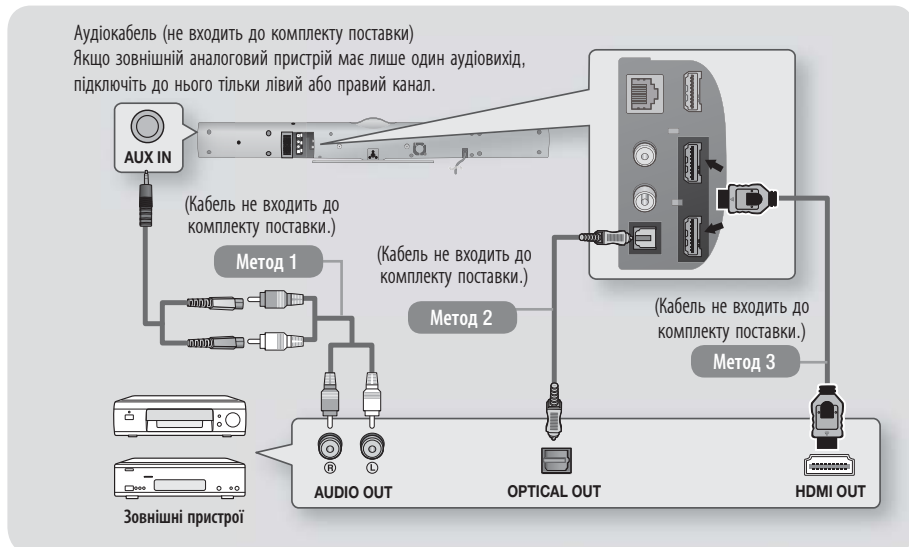

Метод 1 ВХІД AUX: підключення зовнішнього аналогового пристрою

Підключіть один кінець аудіокабелю RCA (не входить до комплекту поставки) до розніми AUDIO In (Аудіовхід) на продукті, а інший – до розніми AUDIO Out (Аудіовихід) зовнішнього аналогового пристрою. ⇒ Виберіть режим **AUX**.

- Кольори штекерів кабелів мають збігатися з кольорами гнізд входу та виходу.

Метод 2 ОПТИЧНИЙ ВХІД: підключення зовнішнього цифрового аудіопристрою

Під'єднання цифрового аудіовиходу цифрового пристрою, такого як приймач кабельного/ супутникового телебачення (приставки)

Підключіть один кінець цифрового оптичного кабелю (не входить до комплекту поставки) до розніми Optical Digital Audio Out (Цифровий оптичний аудіовхід) на продукті, а інший – до розніми Digital Optical Out (Цифровий оптичний вихід) на зовнішньому цифровому пристрої.

⇒ Виберіть режим **D. IN**.

Метод 3 ВХІД HDMI: підключення до зовнішнього пристрою за допомогою кабелю HDMI

Підключіть один кінець кабелю HDMI (не входить до комплекту поставки) до розніми HDMI IN (Вхід HDMI) на задній панелі продукту, а інший – до розніми HDMI OUT (Вихід HDMI) на цифровому пристрої. ⇒ Виберіть режим **HDMI1** або **HDMI2**.

| ПРИМІТКА |

- ▶ Щоб переглянути відео із приймача кабельного/супутникового телебачення, необхідно підключити відеовихід цього приймача безпосередньо до телевізора.
- ▶ Система підтримує зовнішні цифрові пристрої з частотами дискретизації 32 кГц та вище.
- ▶ Система підтримує лише цифровий звук DTS і Dolby Digital. Звук MPEG із бітовим потоком не підтримується.

Підключення

Підключення до мережного маршрутизатора

Продукт можна підключити до мережного маршрутизатора одним з описаних нижче методів.

Дротова мережа



| ПРИМІТКА |

- ▶ Доступ до сервера оновлення програмного забезпечення Samsung можна отримати не завжди. Це залежить від використовуваного маршрутизатора та політики постачальника послуг інтернет-зв'язку. Щоб отримати докладніші відомості, зверніться до постачальника інтернет-послуг.
 - ▶ Користувачам цифрової абонентської лінії (DSL) для підключення до мережі слід використовувати маршрутизатор.
 - ▶ Щоб використовувати функцію відтворення AllShare, потрібно підключити комп'ютер до мережі, як показано на ілюстраціях ліворуч.
- Підключення може бути як дротовим, так і бездротовим.

Бездротова мережа





| ПРИМІТКА |



- ▶ Якщо бездротовий IP-маршрутизатор підтримує протокол DHCP, для підключення продукту до бездротової мережі можна скористатися протоколом DHCP або статичною IP-адресою.
- ▶ Активуйте в бездротовому IP-маршрутизаторі режим використання точки доступу. Режим прямого підключення не підтримується.
- ▶ Продукт підтримує такі протоколи ключів безпеки бездротової мережі:
 - WEP (OPEN/SHARED), WPA-PSK (TKIP/AES), WPA2-PSK (TKIP/AES)
- ▶ Виберіть канал для бездротового IP-маршрутизатора, який наразі не використовується. Якщо канал налаштовано на бездротовий IP-маршрутизатор, який наразі використовується іншим пристроєм поруч, це може призвести до перешкод і збою мережного підключення.
- ▶ Якщо вибрано чистий високопродуктивний режим (Greenfield) 802.11n, а для типу шифрування на маршрутизаторі або точки доступу встановлено WEP, TKIP або TKIP-AES (WPS2Mixed), продукт не буде підтримувати підключення відповідно до нових технічних умов сертифікації Wi-Fi.
- ▶ Бездротова мережа за своєю природою є нестійкою та залежить від зовнішніх факторів, таких як ефективність точки доступу, відстань, перешкоди, вплив інших радіопристроїв тощо.

Процедура налаштування початкових параметрів

- Якщо початкові параметри не буде встановлено, головне меню не відобразиться.
- Екранне меню цього продукту може змінитися після оновлення програмного забезпечення.
- Дії, які необхідно виконати для переходу до екрана налаштування початкових параметрів, можуть відрізнятись залежно від вибраного меню.

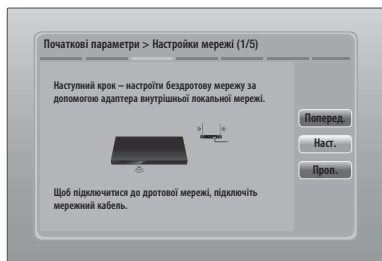
1. Після підключення продукту ввімкніть телевізор, а потім – сам продукт. Коли ви вперше вмикаєте продукт, на екрані автоматично відображається екран із початковими налаштуваннями мови.
2. Виберіть потрібну мову за допомогою кнопок ▲▼◀▶ на пульті ДК, а потім двічі натисніть кнопку . З'явиться початковий екран.
3. Щоб почати налаштування, натисніть кнопку . З'явиться екран Налаштування мережі.





4. Натисніть кнопку , щоб підключити бездротову мережу для продукту; щоб пропустити налаштування мережі, виберіть **Проп.**, а потім натисніть кнопку . Якщо ви вибрали **Проп.**, перейдіть до кроку 12.

| ПРИМІТКА |

- ▶ За про мовчанням продукт автоматично запускає процес підключення до мережі. Якщо ви хочете встановити підключення до дротової мережі, виберіть **Проп.**, а потім, завершивши процедуру встановлення початкових параметрів, перейдіть до розділу "Налаштування підключення до мережі" на стор. 29.
- ▶ Якщо на цьому етапі ви пропускаєте налаштування бездротової мережі, перейдіть до розділу "Бездротова мережа" на стор. 30, щоб установити підключення продукту до цієї мережі пізніше.

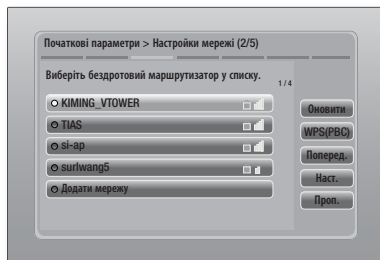
5. Продукт виконує пошук і відображає всі доступні підключення бездротового маршрутизатора до мережі.



6. За допомогою кнопок ▲▼ виберіть маршрутизатор, а потім натисніть кнопку . Буде виділено кнопку **Наст.**.
7. Щоб продовжити, натисніть кнопку . З'явиться екран Ключ безпеки.



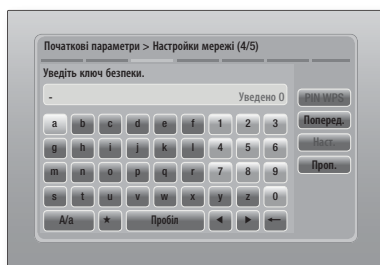

| ПРИМІТКА |

- ▶ Якщо ваш маршрутизатор підтримує протокол WPS(PBC), виберіть цей параметр, натисніть кнопку , а потім дотримуйтеся інструкцій на екрані. Завершивши, виконайте крок 10.



8. Введіть ключ безпеки мережі. Завершивши, виберіть за допомогою кнопок ▲▼◀▶ варіант **Наст.**, а потім натисніть .



| ПРИМІТКА |

- ▶ Вводьте числа за допомогою кнопок із цифрами на пульті ДК.
- ▶ Щоб ввести літери, вибирайте їх за допомогою кнопок ▲▼◀▶, після чого натискайте .
- ▶ Щоб відобразити великі літери (або малі, якщо наразі відображаються великі), виберіть **A/a**, а потім натисніть кнопку .
- ▶ Щоб відобразити символи та знаки пунктуації, виберіть *****, а потім натисніть кнопку . Щоб знову відобразити літери, виберіть *****, а потім натисніть кнопку .

Параметри

9. Якщо підключення встановлено успішно, з'явиться екран Підключення встановлено. Виберіть **Наст.**, а потім натисніть кнопку . З'явиться екран Оновлення ПЗ.





| ПРИМІТКА |

- Якщо під час встановлення підключення виникли проблеми, виберіть **Наст.**, а потім натисніть кнопку . Завершивши налаштування початкових параметрів, перейдіть до розділу "Бездротова мережа" на стор. 30, щоб установити підключення продукту до відповідної мережі.
10. Щоб оновити програмне забезпечення, виберіть **Оновити зараз**, а потім натисніть кнопку . Щоб пропустити оновлення, виберіть **Оновити пізніше**, натисніть кнопку  і перейдіть до кроку 12.

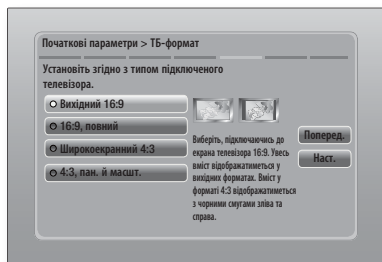
| ПРИМІТКА |

- Якщо ви пропустили налаштування мережі, ви також повинні пропустити оновлення програмного забезпечення.
11. Якщо програмне забезпечення для оновлення доступне, продукт завантажить і встановить нову версію. Це може тривати певний час. Якщо програмне забезпечення для оновлення не доступне, з'явиться повідомлення **"Немає нових оновлень програмного забезпечення. Уже встановлено останню версію."** Потім натисніть кнопку . З'явиться екран вибору формату екрана телевізора.



12. За допомогою кнопок   виберіть співвідношення, яке відповідає вашому екрану, а потім натисніть кнопку . Виберіть **Наст.** та натисніть кнопку .

Вам доступні 4 варіанти:

Вихідний 16:9 - для телевізорів із широким екраном. Відображення широкоекранних зображень в оригінальному форматі 16:9 і зображень 4:3 (застарілий стандартний формат) у форматі 4:3 з чорними смугами ліворуч і праворуч.

16:9, повний - для телевізорів із широким екраном. Відображення широкоекранних зображень в оригінальному форматі 16:9 і розширення зображень 4:3 для заповнення екрана зі співвідношенням 16:9.

Широкоекранний 4:3 - для старих аналогових телевізорів зі стандартним екраном. Відображення зображень 4:3 у повноекранному режимі, а зображень формату 16:9 у режимі 4:3 (тобто зберігається співвідношення 16:9, але з'являються чорні смуги вгорі та внизу).

4:3, пан. й масшт. - для старих аналогових телевізорів зі стандартним екраном. Відображення зображень 4:3 на весь екран, а зображень 16:9 у форматі панорамування-масштабування, який передбачає заповнення екрана, обтинання лівої та правої сторін зображення та збільшення середньої частини у вертикальному напрямку.

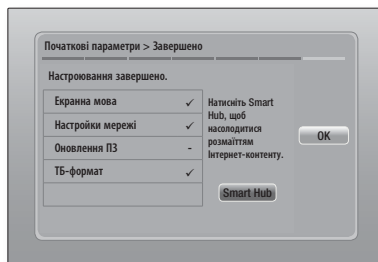

13. З'явиться екран завершення налаштування. Перевірте параметри, щоб підтвердити їх правильність. Виберіть **ОК**, а потім натисніть кнопку . З'явиться головний екран.

| ПРИМІТКА |

- Якщо потрібно знову відобразити екран початкових параметрів, щоб внести зміни до налаштувань, виберіть варіант Скинути (див. стор. 28).
- Якщо для підключення продукту до телевізора Samsung із підтримкою функції Anynet+ (HDMI-CEC) використовується кабель HDMI і (1) на телевізорі та продукті для параметра функції Anynet+ (HDMI-CEC) встановлено значення ON (УВІМК.) і (2) для телевізора встановлено мову, яка підтримується продуктом, і її буде автоматично встановлено для цього продукту.

Головний екран



1	Smart Hub. Запуск Smart Hub. На екрані Smart Hub можна перейти на веб-сайт YouTube, до ігор та інших програм.
2	AllShare Play. Відтворення відео, фотозображень або музичного вмісту з диска, USB, ПК або мобільних пристроїв.
3	Функція. Вибір джерела відіданого аудіо-/відеосигналу.
4	Параметри. Установлення різних функцій відповідно до власних уподобань.

- Вибір параметра на головному екрані

1. Щоб вибрати параметр на головному екрані, за допомогою кнопок ◀▶ переміщуйте курсор, доки не буде виділено потрібний параметр, після чого натисніть кнопку .

Перехід до екрана параметрів

1. На головному екрані виберіть **Параметри**, а потім натисніть . З'явиться екран параметрів.

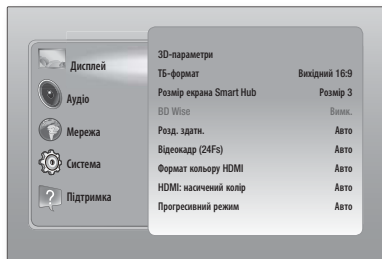



2. Щоб дізнатися, як перейти до меню, підменю та параметрів на екрані Параметри, див. наведене нижче зображення пульта дистанційного керування.

| ПРИМІТКА |

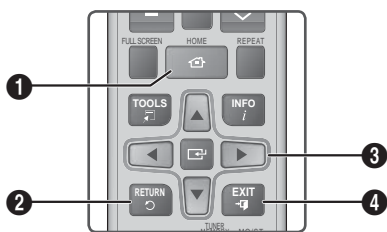

- ▶ Якщо продукт перебуває в режимі зупиненого відтворення більше 5 хвилин, на телевізорі вмикається режим збереження екрана. Якщо продукт перебуває в режимі збереження екрана більше 20 хвилин, він автоматично вимикається.

Кнопки на пульті дистанційного керування, що використовуються в меню Параметри



1	Кнопка HOME : натисніть для переходу на головний екран.
2	Кнопка RETURN : використовується для переходу до попереднього меню.
3	 (введення) / ЗІ СТІЛКАМИ : <ul style="list-style-type: none"> • натискайте ▲▼◀▶ для переміщення курсору або вибору потрібного пункту. • натисніть кнопку , щоб активувати вибраний пункт меню або підтвердити вибір параметра.
4	Кнопка EXIT : натисніть для виходу з меню.

| ПРИМІТКА |

- ▶ Кнопка  на передній панелі продукту використовується для тих самих цілей, що й кнопка  на пульті ДК.

Детальна інформація про функцію

На екрані відображається детальне пояснення кожної функції меню Параметри, кожного пункту меню, а також кожного окремого параметра. Щоб переглянути пояснення, за допомогою кнопок ▲▼◀▶ виберіть функцію, пункт меню або параметр. Зазвичай пояснення відображається в правій частині екрана. Короткий опис кожної функції меню Параметри розпочинається на наступній сторінці. Також можна знайти докладнішу інформацію стосовно деяких функцій у додатку цього посібника.

Параметри

Функції меню Параметри

Дисплей	3D-параметри	Налаштування 3D-функцій. ✓ Режим відтвор. 3D Blu-ray: вибір відтворення дисків Bluray із 3D-вмістом у режимі 3D. У разі переходу на головний екран або екран Smart Hub у режимі 3D продукт автоматично активує режим 2D. ✓ Розмір екрана: введіть розмір екрана телевізора, підключеного до продукту. Продукт автоматично налаштує відтворення 3D-вмісту відповідно до розміру екрана телевізора.
	ТБ-формат	Дає змогу налаштувати вихідний сигнал продукту відповідно до розміру екрана телевізора. Щоб отримати опис параметрів розміру екрана, див. стор. 22, крок 12.
	Розмір екрана Smart Hub	Дає змогу вибрати оптимальний розмір для екрана Smart Hub.
	BD Wise	BD Wise – це найновіша функція взаємодії пристроїв Samsung у мережі. Під час підключення продукту Samsung і телевізора Samsung за допомогою HDMI (за умови, що обидва пристрої підтримують технологію BD Wise) продукт виводить відеосигнал із роздільною здатністю й частотою кадрів дисків Blu-ray/DVD.
	Розд. здатн.	Дозволяє налаштувати роздільну здатність відеосигналу HDMI вихідного зображення на значення Авто, 1080p, 1080i, 720p, 576p/480p . За умови підключення через композитний вихід підтримується роздільна здатність 576i/480i . Число в позначенні формату роздільної здатності вказує на кількість ліній у відеокадрі. Літери "i" та "p" позначають черезрядкову або прогресивну розгортку відповідно. Що більша кількість ліній, то якісніший відеосигнал.
	Відеокадр (24Fs)	Установлення для функції Відеокадр (24Fs) значення Авто дає змогу продукту автоматично регулювати вихідний сигнал HDMI до 24 кадрів на секунду для підвищення якості зображення, якщо продукт підключено до телевізора, що підтримує технологію 24Fs. <ul style="list-style-type: none">• Функція Movie Frame (24Fs) (Відеокадр (24Fs)) доступна лише на телевізорах, що підтримують цю частоту кадрів.• Вона доступна для вибору, лише якщо продукт працює в режимі роздільної здатності вихідного сигналу HDMI 1080i або 1080p.
	Формат кольору HDMI	Дає змогу встановити формат кольорового простору для виходу сигналу HDMI відповідно до характеристик підключеного пристрою (телевізор, монітор тощо).
	HDMI: насичений колір	Дає змогу встановити у продукті вихідний сигнал з увімкненою функцією насиченого кольору HDMI. Ця функція забезпечує точнішу передачу насичених кольорів, посилюючи їх глибину.
	Прогресивний режим	Дає змогу покращити якість зображення під час перегляду дисків DVD.

Аудіо	Параметри динаміка	Можна налаштувати параметри динаміка.
	Еквалайзер	Дозволяє вручну налаштувати параметри еквалайзера.
	Інтелект. гучність	Дозволяє налаштувати продукт таким чином, щоб рівень гучності залишався стабільним, коли змінюється сцена або канал.
	Вибір динаміків	Дозволяє вибрати між активацією динаміків телевізора та домашнього кінотеатру.
	Зворотний аудіоканал	<p>Дозволяє направити звук із динаміків телевізора до динаміків домашнього кінотеатру. Для цього потрібні підключення HDMI і телевізор із підтримкою функції зворотного аудіоканалу.</p> <ul style="list-style-type: none"> • Коли функцію зворотного аудіоканалу ввімкнено, підключіть продукт до телевізора за допомогою кабелю HDMI. У цей час оптичний вихід не працюватиме. • Коли для функції зворотного аудіоканалу встановлено значення Auto (Авто), підключіть продукт до телевізора за допомогою кабелю HDMI. У цей час автоматично вибираються зворотний аудіоканал і оптичний вихід.
	Цифровий вихід	Дозволяє встановити параметри цифрового виходу відповідно до типу аудіо-/відеоприймача, який підключено до продукту. Додаткові відомості див. у таблиці про вибір цифрового виходу (див. стор. 56).
	Керування динамічним діапазоном	<p>Дає змогу застосувати керування динамічним діапазоном до аудіосигналу Dolby Digital, Dolby Digital Plus і Dolby True HD.</p> <p>✓ Авто: автоматично керує динамічним діапазоном аудіосигналу Dolby TrueHD на основі даних, що містяться у звуковій доріжці Dolby TrueHD. Також активує керування динамічним діапазоном для Dolby Digital і Dolby Digital Plus.</p> <p>✓ Вимк.: залишає динамічний діапазон без стискання, що дає змогу прослухати оригінальний звук.</p> <p>✓ Увімк.: вмикає керування динамічним діапазоном для всіх трьох форматів Dolby. Тихіші звуки відтворюються гучніше, а гучність голосних звуків зменшується.</p>
	Синхр. аудіо	Коли продукт підключено до цифрового телевізора, можна налаштувати час затримки аудіо для виконання синхронізації з відео. Для встановлення часу затримки можна вибрати значення від 0 мс до 300 мс.

Параметри

Мережа	Налаштування мережі	Щоб отримати додаткові відомості про параметри й функції мережі, див. розділ "Мережі й Інтернет" на стор. 29.
	Стан мережі	Дозволяє перевірити, чи вдалося підключитися до мережі й Інтернету.
	Wi-Fi Direct	Дає змогу підключити пристрій Wi-Fi Direct до продукту за допомогою децентралізованої мережі без необхідності використання бездротового маршрутизатора. Підключений пристрій можна використовувати для керування функціями продукту.
	Soft AP	Дає змогу встановити бездротове підключення між іншими типами пристроїв Wi-Fi і продуктом. Потребує створення ключа безпеки, який слід ввести на інших пристроях Wi-Fi під час підключення до мережі.
	Налаштування AllShare	Дає змогу дозволити підключення до продукту таких зовнішніх пристроїв, як смартфони, і виконувати обмін вмісту з продуктом або контролювати його.
	Ім'я пристрою	Дозволяє призначити продукту ім'я. Ви використовуватимете це ім'я для визначення продукту під час підключення до нього зовнішніх Wi-Fi-пристроїв (смартфонів, планшетів тощо).
	Параметри BD-Live	Дає змогу дозволити, обмежити чи заборонити підключення до Інтернету послуги BD-Live.

Система	Початкові параметри	Дає змогу повторно запустити процедуру налаштування початкових параметрів. Додаткові відомості див. на стор. 21.
	Дисп. пристроїв	<p>Ви можете підключити бездротову клавіатуру або мишу USB до порту USB на бічній панелі продукту.</p> <p>✓ Параметри клавіатури: дає змогу налаштувати підключення бездротової клавіатури USB до продукту.</p> <p> ПРИМІТКА </p> <ul style="list-style-type: none"> ▶ Клавіатурою можна користуватися лише після відображення екрана або вікна клавіатури QWERTY у веб-браузері. <p>✓ Параметри миші: дає змогу налаштувати підключення бездротової миші USB до продукту. Підключена до продукту бездротова миша виконує ті ж функції, що й миша для настільного ПК.</p> <ul style="list-style-type: none"> ▪ Щоб скористатися мишею в меню продукту, виконайте наведені нижче дії. <ol style="list-style-type: none"> 1. Підключіть мишу USB до продукту. 2. Натисніть головну кнопку, вибрану в розділі Параметри миші. З'явиться просте меню. 3. Натисніть потрібний пункт меню. <p> ПРИМІТКА </p> <ul style="list-style-type: none"> ▶ Деякі моделі клавіатур і мишей USB можуть бути несумісні з продуктом. ▶ Деякі клавіші клавіатури HID можуть не функціонувати. ▶ Дротові клавіатури USB не підтримуються. ▶ Деякі програми можуть не підтримуватися. ▶ Якщо нормальній роботі бездротової клавіатури HID заважають перешкоди, перемістіть її ближче до продукту.
	Anynet+ (HDMI-CEC)	<p>Anynet+ це зручна функція, що забезпечує керування іншими продуктами Samsung, які підтримують Anynet+, і дає змогу керувати цими продуктами одним пультом ДК для телевізора Samsung.</p> <p>Щоб скористатися цією функцією, потрібно підключити цей продукт до телевізора Samsung із підтримкою Anynet+ за допомогою кабелю HDMI.</p>
	Мова	<p>Вибір потрібної мови для екранного меню, меню диска, субтитрів тощо.</p> <ul style="list-style-type: none"> • Мова, вибрана для меню диска, аудіосупроводу диска або субтитрів, відобразиться, лише якщо вона підтримується диском.

Параметри

	<p>Безпека</p>	<p>PIN-код за умовчанням – 0000. Введіть PIN-код, щоб отримати доступ до функції безпеки (якщо не було призначено власний PIN-код).</p> <p>✓ Батьк. рейтинг BD: запобігає відтворенню дисків Blu-ray, для яких встановлено такий же або вищий показник вікового обмеження (відтворення можливе лише в разі введення PIN-коду).</p> <p>✓ Батьк. рейтинг DVD: запобігає відтворенню DVD-дисків, для якого встановлено вікове обмеження вище заданого вами цифрового значення (відтворення можливе лише в разі введення PIN-коду).</p> <p>✓ Змінити PIN-код: змінення чотиризначного PIN-коду для доступу до функцій безпеки.</p> <ul style="list-style-type: none"> ▪ Якщо ви забули PIN-код, виконайте наведені далі дії. <ol style="list-style-type: none"> 1. Вийміть диск або запам'ятовуючий пристрій USB. 2. Натисніть і утримуйте кнопку  на передній панелі продукту протягом 5 секунд або більше. Усі налаштування буде скинуто до заводських. <p> ПРИМІТКА </p> <ul style="list-style-type: none"> ▶ Після відновлення параметрів за промовчанням усі дані користувача, які зберігалися на диску BD, буде видалено.
	<p>Загальні</p>	<p>Ви можете вказати значення яскравості дисплея та часовий пояс.</p> <p>✓ Передній дисплей: дає змогу налаштувати рівень яскравості передньої панелі.</p> <p>✓ Часовий пояс: можна вказати часовий пояс для свого місцеположення.</p> <p>✓ Прозорість меню: змінення прозорості вікна меню.</p>
	<p>Відео DivX® за вимогою</p>	<p>Перегляньте коди реєстрації відео за вимогою DivX®, щоб мати змогу купувати й відтворювати вміст DivX® VOD.</p>
<p>Підтримка</p>	<p>Оновлення ПЗ</p> <p>Звернутися в Samsung</p> <p>Віддалене керування</p> <p>Скин.</p>	<p>Щоб отримати додаткові відомості про функцію "Оновлення програмного забезпечення", див. відповідний розділ на стор. 33.</p> <p>Надання контактної інформації для отримання допомоги стосовно продукту.</p> <p>У разі активації цієї функції представники телефонного інформаційного центру Samsung надають віддалену допомогу, діагностуючи проблеми з продуктом і пропонуючи способи їх вирішення. Потребує активного підключення до Інтернету. Послуга віддаленого керування не доступна в деяких країнах.</p> <p>Відновлення значень за промовчанням для всіх параметрів, за винятком параметрів мережі та Smart Hub. Пароль безпеки за промовчанням – 0000.</p>

Мережі й Інтернет

Підключивши цей продукт до мережі, можна скористатися програмами та функціями, які працюють за умови підключення до Інтернету, наприклад Smart Hub і BD-LIVE, а також оновлювати програмне забезпечення продукту, підключившись до мережі. Щоб отримати додаткові відомості про доступ до інтернет-служб і їх використання, див. розділ "Послуги мережі" в цьому посібнику на стор. 49–51. Нижче наведено інструкції з налаштування підключення до мережі.



Налаштування підключення до мережі

Спочатку потрібно звернутися до постачальника послуг Інтернету, щоб визначити тип своєї IP-адреси (статична чи динамічна). Якщо IP-адреса динамічна, а ви використовуєте дротову або бездротову мережу, рекомендується виконати описану нижче процедуру автоматичної налаштування.

У разі підключення до дротової мережі, перш ніж розпочинати процедуру налаштування, під'єднайте продукт до маршрутизатора за допомогою кабелю локальної мережі.

Якщо встановлюється підключення до бездротової мережі, від'єднайте всі дротові підключення, лише потім розпочинайте налаштування.

Щоб розпочати налаштування мережі, виконайте наведені нижче дії.

1. На головному екрані виберіть **Параметри**, а потім натисніть кнопку .
2. Виберіть **Мережа**, а потім натисніть кнопку .
3. Виберіть **Налаштування мережі**, а потім натисніть кнопку .
4. Інструкції з налаштування дротових мереж наведено нижче, а інструкції з налаштування бездротових мереж див. на стор. 30.

Дротова мережа

□ Дротова мережа – автоматичне підключення

Пройшовши описані вище кроки 1–3, виконайте наведені нижче дії.

1. Виберіть **Пуск** на екрані Налаштування мережі, а потім натисніть кнопку . Продукт виконує пошук дротового підключення, перевіряє можливість підключення до мережі, після чого встановлює його.





□ Дротова мережа – підключення вручну

Якщо IP-адреса статична або функція автоматичного підключення мережі не працює, потрібно вручну встановити значення на екрані Налаштування мережі.

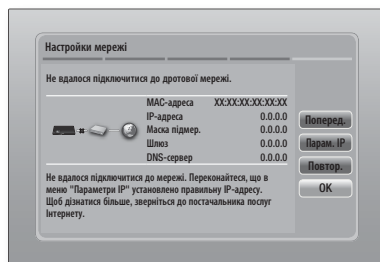
Пройшовши описані вище кроки 1–3, виконайте наведені нижче дії.

1. Виберіть **Пуск** на екрані Налаштування мережі, а потім натисніть кнопку . З'явиться екран Стан мережі. Продукт спробує перевірити підключення до мережі та визначити проблеми.



2. Праворуч на екрані виберіть **Парам. IP**, а потім натисніть кнопку . З'явиться екран Параметри IP-адреси.
3. Виберіть поле **Режим IP**, після чого встановіть для цього параметра значення **Вручну**.
4. Натискаючи цифрові кнопки на пульті дистанційного керування, введіть цифрові значення для мережі. Використовуйте кнопки     на пульті дистанційного керування для переходу між полями.

| ПРИМІТКА |

- ▶ Ці значення можна отримати в постачальника інтернет-послуг. Ці дані також можна переглянути на більшості комп'ютерів Windows. Щоб отримати інструкції, див. розділ "Значення для параметрів мережі" на цій сторінці.
5. Після цього виділіть пункт **ОК** і натисніть кнопку . Продукт перевіряє можливість підключення до мережі, після чого підключається до неї.

< Значення для параметрів мережі >

Значення для параметрів мережі можна переглянути на більшості комп'ютерів Windows. Щоб переглянути значення для параметрів мережі, виконайте наведені нижче дії.

• Windows XP

1. Правою кнопкою миші натисніть піктограму мережі в правому нижньому куті на робочому столі Windows.

Параметри

2. У спливаючому меню виберіть пункт Стан.
3. З'явиться діалогове вікно, у якому потрібно вибрати вкладку Підтримка.
4. На вкладці підтримки потрібно вибрати пункт Деталі.
5. Відобразяться параметри мережі.

• Windows 7

1. Натисніть піктограму мережі в правому нижньому куті на робочому столі Windows.
2. У спливаючому меню виберіть пункт Центр мережних підключень і спільного доступу (Центр управління сетями и общим доступом).
3. З'явиться діалогове вікно, у якому, залежно від типу підключення до мережі, потрібно вибрати Підключення через локальну мережу або Безпроводове мережне підключення.
4. На вкладці підтримки потрібно вибрати пункт Деталі. Відобразяться параметри мережі.

| ПРИМІТКА |

- ▶ Ця інформація може відрізнятись залежно від версії ОС Windows.

Бездротова мережа

Щоб налаштувати підключення до бездротової мережі, скористайтесь одним із трьох наведених нижче способів.

- Автоматичне підключення до бездротової мережі
- Підключення до бездротової мережі вручну
- WPS(PBC)



Під час налаштування підключення до бездротової мережі всі пристрої, під'єднані до неї або до бездротової мережі (якщо доступно) через продукт, буде від'єднано.

□ Бездротова мережа (звичайний спосіб) – автоматичне підключення

Завершивши кроки 1–3, описані в розділі "Налаштування підключення до мережі" на стор. 29, виконайте наведені нижче дії.

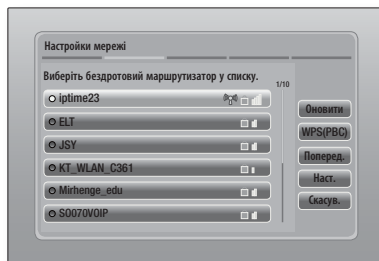
1. Виберіть **Пуск** на екрані Налаштування мережі, а потім натисніть кнопку . Продукт виконає пошук доступних мереж і відобразить їх список.



2. Виберіть потрібну мережу, а потім натисніть кнопку .
3. Виберіть **Нашт.**, а потім знову натисніть кнопку .
4. На екрані Безпека введіть код безпеки мережі або парольну фразу. Вводьте цифри за допомогою кнопок із цифрами на пульті ДК. Для введення літер вибирайте їх за допомогою кнопки зі стрілкою та після вибору натискайте кнопку .
5. Завершивши введення даних, праворуч на екрані виберіть **Нашт.** Продукт перевіряє можливість підключення до мережі, після чого підключається до неї.



| ПРИМІТКА |







- ▶ Код безпеки або парольна фраза відображається в одному з вікон, які використовувалися під час налаштування маршрутизатора або модема.

□ Бездротова мережа (звичайний спосіб) – підключення вручну



Якщо IP-адреса статична або функція автоматичного підключення мережі не працює, потрібно вручну встановити значення на екрані "Налаштування мережі".

Завершивши кроки 1–3, описані в розділі "Налаштування підключення до мережі" на стор. 29, виконайте наведені нижче дії.

1. Виберіть **Пуск** на екрані Налаштування мережі, а потім натисніть кнопку . Продукт виконає пошук доступних мереж і відобразить їх список.
2. Виберіть потрібну мережу або пункт **Додати мережу**, а потім натисніть кнопку .
3. Виберіть **Нашт.**, а потім знову натисніть кнопку .

4. Якщо ви вибрали пункт **Додати мережу**, для підключення введіть ім'я свого бездротового маршрутизатора. Вводьте цифри за допомогою кнопок із цифрами на пульті ДК. Для введення літер вибирайте їх за допомогою кнопок ▲▼◀▶, після чого натискайте кнопку . Виберіть **Наст.**, а потім знову натисніть кнопку . Можна вибрати тип безпеки, а потім – **Наст.**, після чого слід знову натиснути кнопку .
5. На екрані Безпека введіть код безпеки мережі або парольну фразу. Вводьте цифри за допомогою кнопок із цифрами на пульті ДК. Для введення літер вибирайте їх за допомогою кнопок ▲▼◀▶, після чого натискайте кнопку .
6. Завершивши введення даних, праворуч на екрані виберіть **Наст.**, а потім натисніть кнопку .
7. З'явиться екран Стан мережі. Продукт спробує перевірити підключення до мережі та визначити проблеми.
8. Праворуч на екрані виберіть **Парам. IP**, а потім натисніть кнопку . З'явиться екран Параметри IP-адреси.
9. Виберіть поле **Режим IP**, після чого встановіть для цього параметра значення **Вручну**.
10. Натискаючи цифрові кнопки на пульті дистанційного керування, введіть цифрові значення для мережі. Використовуйте кнопки ▲▼◀▶ на пульті дистанційного керування для переходу між полями.

| ПРИМІТКА |

- ▶ Ці значення можна отримати в постачальника інтернет-послуг. Ці дані також можна переглянути на більшості комп'ютерів Windows. Щоб отримати детальні відомості, див. розділ "Налаштування підключення до мережі" на стор. 29.
11. Після цього виділіть пункт **OK** і натисніть кнопку . З'явиться екран Стан мережі. Продукт перевіряє можливість підключення до мережі, після чого підключається до неї. Після цього виділіть пункт **OK** і натисніть кнопку .

□ WPS(PBC)

Одним із найпростіших способів установа бездротового підключення є використання функції WPS(PBC). Якщо на бездротовому маршрутизаторі є кнопка WPS(PBC), виконайте наведені нижче дії.

Завершивши кроки 1–3, описані в розділі "Налаштування підключення до мережі" на стор. 29, виконайте наведені нижче дії.

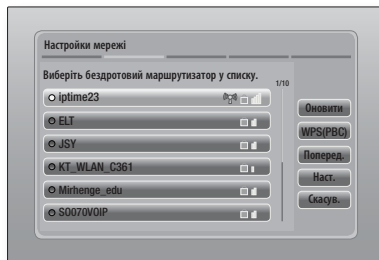

1. Виберіть **Пуск** на екрані Налаштування мережі, а потім натисніть кнопку .



2. Виберіть **WPS(PBC)**, а потім натисніть кнопку .
3. Натисніть і утримуйте кнопку **WPS(PBC)** на маршрутизаторі протягом двох хвилин. Продукт автоматично отримає значення параметрів мережі й виконає підключення до мережі. З'явиться екран Стан мережі. Продукт підключається до мережі після перевірки мережного підключення.

Wi-Fi Direct

Функція Wi-Fi Direct дає змогу підключити пристрої Wi-Fi Direct до продукту та між собою за допомогою децентралізованої мережі без використання бездротового маршрутизатора.

1. Увімкніть пристрій Wi-Fi direct і активуйте на ньому функцію Wi-Fi Direct.
2. На головному екрані виберіть **Параметри**, а потім натисніть кнопку .
3. Виберіть **Мережа**, а потім натисніть кнопку .
4. Виберіть **Wi-Fi Direct**, а потім натисніть кнопку . З'являться пристрої Wi-Fi Direct, які можна підключити.

Параметри



5. Існує три способи встановити підключення Wi-Fi:



- Через пристрій Wi-Fi.
- Через продукт із використанням PBC.
- Через продукт із використанням PIN-коду.

Кожен із цих способів описано нижче.

Підключення через пристрій Wi-Fi

1. На пристрої Wi-Fi виконайте процедуру підключення до іншого пристрою Wi-Fi Direct. Інструкції з підключення див. у посібнику користувача відповідного пристрою.
2. Щойно процедура буде завершено, на екрані телевізора відобразиться спливаюче вікно з повідомленням про надходження запиту на підключення від іншого пристрою з підтримкою Wi-Fi Direct. Щоб прийняти його, виберіть **ОК**, а потім натисніть кнопку .
3. Відобразиться спливаюче вікно підключення, після чого відобразиться вікно Підключено. Щойно вікно буде закрито, у списку на екрані Wi-Fi Direct пристрій відобразиться як підключений.

Підключення через продукт із використанням PBC

1. Виберіть пристрій Wi-Fi Direct, який потрібно підключити до цього продукту, а потім натисніть кнопку . Відобразиться спливаюче вікно PBC/PIN.
2. Виберіть **PBC**, а потім натисніть кнопку . Відобразиться спливаюче вікно PBC.
3. Натисніть і утримуйте кнопку **PBC** на пристрої Wi-Fi Direct протягом 2 хвилин.
4. Відобразиться спливаюче вікно підключення, після чого відобразиться вікно Підключено. Щойно вікно буде закрито, у списку на екрані Wi-Fi Direct пристрій відобразиться як підключений.

Підключення через продукт із використанням PIN-коду

1. Виберіть пристрій Wi-Fi Direct, який потрібно підключити до цього продукту, а потім натисніть кнопку . Відобразиться спливаюче вікно PBC/PIN.

2. Виберіть **PIN**, а потім натисніть кнопку . Відобразиться спливаюче вікно з PIN-кодом.
3. Запишіть PIN-код, що відображається у вікні, потім введіть його у відповідне поле на пристрої Wi-Fi Direct, який потрібно підключити.
4. Відобразиться спливаюче вікно підключення, після чого відобразиться вікно Підключено. Щойно вікно буде закрито, у списку на екрані Wi-Fi Direct пристрій відобразиться як підключений.





| ПРИМІТКА |

- ▶ У разі активації функції Wi-Fi Direct підключення до дротової або бездротової мережі буде скасовано.









Soft AP

За допомогою Soft AP ви можете підключити інші пристрої Wi-Fi до мережі через продукт і надати їм доступ до Інтернету.

Ця функція потребує створення ключа безпеки, який слід ввести на інших пристроях Wi-Fi під час підключення до мережі.

1. На головному екрані виберіть **Параметри**, а потім натисніть кнопку .
2. Виберіть **Мережа**, а потім натисніть кнопку .
3. Виберіть **Soft AP**, а потім натисніть кнопку .
4. Виберіть **Вмк** або **Вимк**, а потім натисніть кнопку .

< Установлення ключа безпеки Soft AP >

1. На екрані Soft AP виберіть **Ключ безпеки**, а потім натисніть кнопку . З'явиться екран Ключ безпеки.
2. Введіть ключ безпеки на відповідному екрані. Вводьте цифри за допомогою кнопок із цифрами на пульті ДК. Для введення літер вибирайте їх за допомогою кнопок    , після чого натискайте кнопку .
3. Завершивши введення даних, за допомогою кнопок   перейдіть до пункту **ГОТ..** у нижній частині екрана, після чого натисніть кнопку .

Підключаючи пристрій Wi-Fi, використовуючи процедуру підключення на пристрої, потрібно ввести у відповідне поле ключ безпеки, створений на цьому етапі.

Настройки AllShare

На екрані Параметри AllShare наведено список підключених до мережі пристроїв AllShare та їх IP-адрес. На цьому екрані ви можете надати дозвіл пристрою на доступ до продукту, відхилити доступ або видалити пристрій зі списку AllShare.





1. На головному екрані виберіть **Параметри**, а потім натисніть кнопку .
2. Виберіть **Мережа**, а потім натисніть кнопку .
3. Виберіть **Настройки AllShare**, а потім натисніть кнопку .
4. Виберіть пристрій, а потім натисніть кнопку . З'явиться спливаюче вікно Параметри AllShare.
5. Виберіть **Дозволити, Відхил.** або **Видалити**, а потім натисніть кнопку .

На екрані Параметри AllShare пристрої відображаються лише в тому випадку, якщо з усіма пристроями AllShare встановлено підключення. Щоб отримати додаткові відомості про мережні пристрої AllShare, див. стор. 35–36.

Оновлення програмного забезпечення

Меню оновлення ПЗ дає змогу оновлювати програмне забезпечення продукту для покращення ефективності його роботи й отримання додаткових послуг.

- Під час виконання оновлення забороняється вручну вимкати чи вимкати продукт.

1. У головному меню виберіть **Параметри**, а потім натисніть кнопку .
2. Виберіть **Підтримка**, а потім натисніть кнопку .
3. Виберіть **Оновлення ПЗ**, а потім натисніть кнопку .
4. Виберіть один з указаних нижче методів.
 - **Через Інтернет**
 - **За USB**
 - **З диска**
 - **З завант. файлу**
 - **Оновлення в режимі очік.**
5. Натисніть кнопку . Нижче подано інструкції щодо кожного методу.

| ПРИМІТКА |

- ▶ Автоматичне вимкнення та ввімкнення продукту означає, що оновлення завершено.
- ▶ Компанія Samsung Electronics не несе юридичної відповідальності за несправності в роботі продукту, спричинені нестійким підключенням до Інтернету чи недбалістю користувача під час оновлення програмного забезпечення.
- ▶ Якщо потрібно скасувати процес оновлення під час завантаження останньої версії програмного забезпечення, натисніть кнопку .

Через Інтернет

Щоб скористатися функцією оновлення ПЗ в режимі онлайн, продукт має бути підключено до Інтернету.

1. Виберіть **Через Інтернет**, а потім натисніть кнопку . З'явиться повідомлення про підключення до сервера.
2. Якщо функція завантаження доступна, з'явиться відповідне спливаюче вікно, у якому відображатимуться поля з відомостями про завантаження, після чого почнеться цей процес.
3. Коли завантаження буде завершено, з'явиться вікно із запитом про оновлення, у якому потрібно вибрати **Оновити зараз**, **Оновити пізніше** або **Не оновлювати**.
4. Якщо вибрати **Оновити зараз**, ПЗ продукту буде оновлено, після чого він автоматично перезавантажиться.
5. Якщо нічого не вибрати впродовж однієї хвилини або ж вибрати варіант **Оновити пізніше**, оновлення для програмного забезпечення буде збережено в продукті. Можна також оновити програмне забезпечення пізніше. Для цього виберіть функцію **З завант. файлу**.
6. Якщо вибрати **Не оновлювати**, оновлення буде скасовано.

За USB

1. Перейдіть на веб-сайт www.samsung.com.
2. Натисніть **SUPPORT** праворуч угорі сторінки.
3. Введіть номер моделі продукту в поле пошуку, після чого натисніть **Find Product**.
4. Натисніть **Get downloads** в центральній частині сторінки під заголовком Завантаження.
5. Натисніть **Firmware** в центральній частині сторінки.
6. Натисніть піктограму **ZIP** в стовпці Файл праворуч на сторінці.
7. Натисніть **OK** у спливаючому вікні, яке відображається для завантаження та збереження програмного файлу на ПК.
8. Розпакуйте архів на комп'ютері. Для цього створіть папку з назвою архіву.

Параметри

9. Скопіюйте папку на флеш-пам'ять USB.
10. Переконайтеся, що в продукті немає диска, а потім вставте флеш-пам'ять USB в USB-порт продукту.
11. У меню продукту виберіть **Параметри** > **Підтримка** > **Оновлення ПЗ**.
12. Виберіть пункт **За USB**.

| ПРИМІТКА |

- ▶ Під час оновлення програмного забезпечення через рознім USB-хосту не вставляйте в продукт диски.
- ▶ Після завершення оновлення ПЗ перевірте інформацію про програми в меню **Оновлення ПЗ**.
- ▶ Не вимикайте продукт під час оновлення програмного забезпечення. Це може спричинити пошкодження продукту.
- ▶ Оновлення програмного забезпечення через рознім USB-хосту має виконуватися лише за допомогою флеш-пам'яті USB.

З диска

1. Перейдіть на веб-сайт www.samsung.com.
2. Натисніть **SUPPORT** праворуч угорі сторінки.
3. Введіть номер моделі продукту в поле пошуку, після чого натисніть **Find Product**.
4. Натисніть **Get downloads** в центральній частині сторінки під заголовком "Завантаження".
5. Натисніть **Firmware** в центральній частині сторінки.
6. Натисніть піктограму **ZIP** в стовпці Файл праворуч на сторінці.
7. Натисніть **OK** упливаючому вікні, яке відображається для завантаження та збереження програмного файлу на ПК.
8. Розпакуйте архів на комп'ютері. Для цього ви повинні мати один файл RUF.
9. Запишіть файл RUF на диск. Рекомендується використовувати диски CD-R або DVD-R.
10. Закрийте роботу з диском, перш ніж вийняти його з комп'ютера.
11. Вставте диск у продукт.
12. У меню продукту виберіть **Параметри** > **Підтримка** > **Оновлення ПЗ**.
13. Виберіть пункт **З диска**.

| ПРИМІТКА |

- ▶ Після завершення оновлення системи перевірте інформацію про програми в меню **Оновлення ПЗ**.
- ▶ Не вимикайте продукт під час оновлення програмного забезпечення. Це може спричинити пошкодження продукту.

З завант. файлу

Функція оновлення ПЗ із завантаженого файлу дозволяє виконати оновлення за допомогою завантаженого раніше файлу, тобто з того файлу, який не було встановлено відразу після його завантаження.

1. Якщо оновлене ПЗ завантажено, справа від пункту "Із завант. файлу" відобразиться номер версії програмного забезпечення.
2. Виберіть **З завант. файлу**, а потім натисніть кнопку .
3. Відобразиться повідомлення із запитом щодо оновлення. Виберіть **Так**. Розпочнеться оновлення ПЗ продукту.
4. Коли процес оновлення буде завершено, продукт автоматично вимкнеться й увімкнеться знову.

| ПРИМІТКА |

- ▶ Після завершення оновлення системи перевірте інформацію про програми в меню **Оновлення ПЗ**.
- ▶ Не вимикайте продукт під час оновлення програмного забезпечення. Це може спричинити пошкодження продукту.

Оновлення в режимі очік.

Можна вибрати функцію оновлення в режимі очікування, унаслідок чого нове програмне забезпечення оновлюватиметься щоразу, коли продукт перебуватиме в режимі очікування.

В режимі очікування продукт вимкнено, але його підключено до Інтернету. Завдяки цьому програмне забезпечення для продукту завантажуватиметься автоматично, коли він не використовується.

1. За допомогою кнопок **▲▼** виберіть пункт **Оновлення в режимі очік.**, після чого натисніть кнопку .
2. Виберіть пункт **Вмк** або **Вимк.** Якщо вибрати **Вмк**, оновлення програмного забезпечення автоматично завантажуватиметься на продукт, коли він перебуває в режимі очікування з вимкненим живленням. Під час завантаження оновлення програмного забезпечення, коли продукт буде ввімкнено, з'явиться запит щодо його встановлення.

| ПРИМІТКА |

- ▶ Щоб використовувати функцію оновлення в режимі очікування, потрібно підключити продукт до Інтернету.
- ▶ Якщо ця функція не доступна, оновіть програмне забезпечення до останньої версії, щоб скористатися нею.

Відтворення Медіафайлів

Цей продукт із підтримкою дисків Blu-ray відтворює вміст із дисків, пристроїв USB, а також вміст, збережений на ПК, мобільному телефоні з підтримкою DLNA або мережному накопичувачі (NAS) за допомогою функції AllShare. Додаткову інформацію про функцію відтворення AllShare див. на сторінці 38.

Екран AllShare Play

Щоб відкрити екран відтворення AllShare, на початковому екрані виберіть піктограму AllShare Play (Відтворення AllShare), після чого натисніть кнопку .

Використання екрана AllShare Play

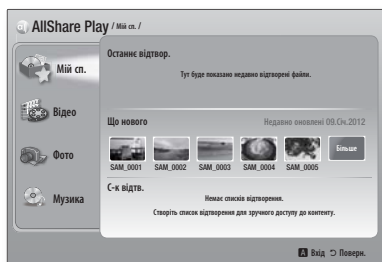

На екрані відтворення AllShare відображаються файли з Мій список і список типів вмісту (відео, фотографії, музика) зліва. За умовчанням справа відображається вміст Мій список – список елементів, які нещодавно відтворювалися чи переглядалися, список найновіших файлів, які переглядалися чи прослуховувалися, а також останній список відтворення. Якщо відтворення чи перегляд елементів не здійснювалися жодного разу, а також не було створено жодного списку відтворення, це поле буде пустим.









| ПРИМІТКА |

- ▶ Відеофайли, що відтворюються за допомогою DLNA, відображатимуться в "Моєму списку", лише якщо встановлено мережне підключення.
- ▶ Проте в "Моєму списку" не відобразатиметься вміст із дисків Blu-ray/DVD/CD.







□ Відтворення елементів Мій список

Щоб відтворити елементи, які відображаються в Мій список, до продукту необхідно приєднати пристрій, на якому збережено ці елементи, або вставити в нього відповідний носій. Наприклад, якщо нещодавно переглянуті фотографії з Мій список збережено на DVD-диск, для їх перегляду знадобиться вставити відповідний диск у продукт.

Щоб відтворити чи переглянути елементи з Мій список, необхідно виконати одну з наведених нижче дій.

- За допомогою кнопок   виберіть елемент, який потрібно переглянути чи відтворити, а потім натисніть кнопку . Щоб переглянути чи відтворити інший елемент, натисніть кнопку **RETURN** () , а потім повторіть дії, описані в попередньому реченні.
- Виберіть елемент за допомогою кнопок  , натисніть кнопку **TOOLS**, щоб відкрити відповідне меню, виберіть пункт **Відтв.**, а потім натисніть кнопку . Щоб переглянути чи відтворити інший елемент, натисніть кнопку **RETURN** () , а потім повторіть дії, описані в попередньому реченні.

□ Відтворення відео, фотографій і музичного вмісту

1. Переконайтеся, що до продукту приєднано пристрій або в нього вставлено відповідний носій із вмістом, який потрібно відтворити чи переглянути.
2. За допомогою кнопок   виберіть пункт **Відео**, **Фото**, чи **Музика**, після чого натисніть кнопку . Вибране джерело буде виділено справа.
3. За допомогою кнопок   виберіть джерело вмісту, а потім натисніть кнопку .

| ПРИМІТКА |

- ▶ Джерела, які відображаються для кожного типу вмісту, можуть відрізнитися.
- 4. Відомості про керування відтворенням відео, фотографій і музики див. у цих розділах:
 - "Керування відтворенням відео" на стор. 40.
 - "Керування відтворенням музики" на стор. 42.
 - "Відтворення фотовмісту" та "Використання меню Сервіс для виділеного файлу" на стор. 45–47.

| ПРИМІТКА |

- ▶ Залежно від того, яким способом і коли саме джерело вмісту було приєднано до продукту, а також від типу вмісту, екран початку відтворення може мати різний вигляд. Відомості про додаткові способи відтворення див. у цих розділах:
 - "Відтворення файлів із запам'ятовуючого пристрою USB" на стор. 36.
 - "Відтворення комерційних відеодисків" на стор. 37.
 - "Відтворення комерційних аудіодисків" на стор. 37.
 - "Відтворення диска, вміст якого записано користувачем" на стор. 38.

Відтворення Медіафайлів



Відтворення файлів із запам'ятовуючого пристрою USB

Можна здійснювати відтворення мультимедійних файлів, збережених на підключеному пристрої USB.

1. Коли продукт вимкнено, під'єднайте запам'ятовуючий пристрій USB.
2. Увімкніть пристрій. Коли відобразиться головний екран, виберіть **AllShare Play** > **Відео**, **Фото** або **Музика** > **Підключений пристрій**, а потім натисніть кнопку .









АБО

- 1⁻¹. Коли продукт увімкнено, під'єднайте запам'ятовуючий пристрій USB.
- 2⁻¹. Коли відобразиться наведений нижче екран, скористайтеся кнопками  , щоб вибрати тип вмісту, який потрібно переглянути чи відтворити, і натисніть кнопку .



| ПРИМІТКА |

- ▶ Навіть якщо продукт відображає всі доступні папки, на рівні файлів відображатиметься лише тип вмісту, вибраний на кроці 2 або 2⁻¹. Наприклад, якщо вибрано музику, відобразатимуться лише музичні файли. Вибраний тип вмісту можна змінити за допомогою функції відтворення AllShare.

3. Відобразатиметься вибраний тип вмісту на підключеному пристрої. Залежно від способу впорядкування вмісту, відобразяться папки, окремі файли або і те, і інше.
4. Вибрати потрібний вміст можна за допомогою кнопок    на пульті дистанційного керування. Щоб відкрити папку, виберіть її, а потім натисніть кнопку . Щоб відтворити файл, виберіть його, а потім натисніть кнопку .
5. Натисніть кнопку **RETURN** () , щоб вийти з папки або повернутися на початковий екран.

| ПРИМІТКА |

- ▶ Щоб запобігти пошкодженню запам'ятовуючого пристрою USB, від'єднайте його за допомогою функції "**Безпечне від'єднання USB**". Натисніть кнопку **HOME**, щоб перейти до головного меню, потім — **ЖОВТУ (C)** кнопку та кнопку .
- ▶ Якщо вставити диск під час відтворення вмісту із запам'ятовуючого пристрою USB, автоматично вмикається режим роботи пристрою BD/DVD (BD/DVD-диск) або CD (Компакт-диск).

Екран функцій

На екрані функцій можна вибрати джерело вхідного аудіо-/відеосигналу для перегляду чи прослуховування.

| ПРИМІТКА |

- ▶ Щоб змінити джерело, можна також натиснути кнопку Function у верхній правій частині пульта дистанційного керування.



Щоб відкрити екран функцій, на початковому екрані виберіть піктограму Функція, після чого натисніть кнопку .

Параметри на екрані функцій

Щоб вибрати параметр, його необхідно виділити за допомогою кнопок ▲▼, а потім натиснути кнопку .

Цифр. вхід	Виберіть цей параметр для прослуховування цифрового аудіоджерела, підключеного до цифрового аудіовходу.
AUX	Виберіть цей параметр для прослуховування аналогового аудіоджерела, підключеного до аудіовходу.
HDMI IN 1	Виберіть цей параметр для перегляду відео із пристрою, підключеного до роз'єму ВХІД HDMI 1.
HDMI IN 2	Виберіть цей параметр для перегляду відео із пристрою, підключеного до роз'єму ВХІД HDMI 2.
Tuner	Виберіть цей параметр для прослуховування FM-радіо.
Bluetooth	Виберіть цей параметр для прослуховування музики із пристрою Bluetooth.

Відтворення комерційних відеодисків

1. Вставте диск у відповідний слот етикеткою догори. Відтворення розпочнеться автоматично. Якщо відтворення не розпочинається автоматично, натисніть кнопку  на пульті дистанційного керування або виберіть параметр відтворення AllShare на початковому екрані, а потім натисніть кнопку . Див. розділ "Відтворення відео, фотографій і музичного вмісту" на стор. 35.

Відтворення комерційних аудіодисків

1. Вставте попередньо записаний комерційний аудіодиск у відповідний слот етикеткою догори. З'явиться екран відтворення музики AllShare зі списком звукових доріжок. Відтворення першої звукової доріжки розпочинається автоматично.



2. Щоб відтворити певну звукову доріжку, за допомогою кнопок ▲▼ на пульті дистанційного керування виберіть її, після чого натисніть кнопку .

□ Елементи керування на екрані Музика

	Призупинення відтворення звукової доріжки.
	Відтворення звукової доріжки.
	Повторення однієї або всіх звукових доріжок.
	Відтворення звукових доріжок у довільному порядку.
	Відображення еквайзера.
	Налаштування параметрів еквайзера вручну. (За умови, що режим еквайзера ввімкнено.)

| ПРИМІТКА |

- ▶ Елементи керування на екрані Музика доступні лише під час відтворення звукової доріжки.
- ▶ Одночасно на екрані не можуть відобразитися всі елементи керування.
- ▶ Щоб отримати додаткові відомості про відтворення музики, перейдіть до розділу "Керування відтворенням музики" на стор. 42.

Відтворення Медіафайлів



Відтворення диска, вміст якого записано користувачем

Можна відтворити мультимедійні файли, записані на DVD- або CD-диски.

1. Вставте диск, вміст якого записано користувачем, у відповідний слот етикеткою догори. З'явиться спливне вікно Пристрій підключено.
2. За допомогою кнопок ▲▼ виберіть тип вмісту, який потрібно переглянути або відтворити – Відео, Фото або Музика – і натисніть кнопку .

| ПРИМІТКА |

▶ Навіть якщо продукт відображає папки для всіх типів вмісту, на рівні файлів відобразитиметься лише тип вмісту, вибраний на екрані 2. Наприклад, якщо вибрано тип Music (Музика), на екрані відобразитимуться лише музичні файли. Вибраний тип вмісту можна змінити за допомогою функції відтворення AllShare.

3. За допомогою кнопок ▲▼◀▶ виберіть папку, вміст якої відповідає вибраному типу на кроці 2, після чого натисніть кнопку .
4. Якщо як тип вмісту вибрано **Музика**, відобразиться екран відтворення музики AllShare зі списком музичних файлів на диску. За допомогою кнопок ▲▼ виберіть файл для відтворення, після чого натисніть кнопку .
5. Якщо як тип вмісту вибрано **Фото**, відобразиться екран перегляду фото AllShare зі списком фотографій на диску. За допомогою кнопок ▲▼◀▶ виберіть фотографії, які потрібно переглянути, після чого натисніть кнопку .
6. Якщо як тип вмісту вибрано **Відео**, відобразиться екран відтворення відео AllShare зі списком відеофайлів на диску. За допомогою кнопок ▲▼◀▶ виберіть відеозаписи, які потрібно переглянути, після чого натисніть кнопку .

| ПРИМІТКА |

- ▶ Для папок із музичними та відеофайлами можна також натиснути кнопку **TOOLS** на пульті дистанційного керування, а потім вибрати пункт Відтворити папку для автоматичного відтворення чи перегляду всіх файлів у папці. Виберіть папку, перш ніж натиснути кнопку **TOOLS**
- ▶ Щоб отримати додаткові відомості про відтворення музики, перейдіть до розділу "Керування відтворенням музики" на стор. 42.

- ▶ Додаткову інформацію про відтворення фотомісту див. у розділах "Відтворення фотомісту" та "Використання меню Сервіс для виділеного файлу" на стор. 45–47.
- ▶ Щоб отримати додаткові відомості про відтворення відео, перейдіть до розділу "Керування відтворенням відео" на стор. 40.

Використання мережної функції AllShare

Функція AllShare дає змогу відтворювати відеозаписи, фотографії та музику, збережені на ПК або пристрої з підтримкою DLNA, на продукт за допомогою підключення до бездротової мережі.

Завантаження програмного забезпечення AllShare

Щоб скористатися функцією AllShare на ПК або пристрої з підтримкою DLNA, потрібно встановити програмне забезпечення AllShare на ПК. Перейшовши на сайт Samsung.com, можна завантажити програмне забезпечення для свого ПК й отримати детальні інструкції з використання функції AllShare.

1. Перейдіть на веб-сайт www.samsung.com.
2. Натисніть "Підтримка" праворуч угорі сторінки.
3. На сторінці "Підтримка" введіть номер моделі продукту в поле "Номер моделі".
4. На відображеній сторінці натисніть "Отримати завантаження" зліва в розділі "Завантаження". Відобразиться центр завантажень.
5. На сторінці центру завантажень перейдіть на вкладку "Програми".
6. На вкладці "Програми" натисніть піктограму в стовпці "Файл" справа в рядку AllShare.
7. У спливному вікні, що відобразиться, натисніть "Зберегти файл".
8. Знайдіть інсталяційний файл AllShare на диску, після чого двічі натисніть його.
9. У відображеному спливному вікні натисніть "Виконати" та дотримуйтеся вказівок, що відображаються на екрані.

Завантажте посібник щодо встановлення/посібник користувача AllShare на вкладці "Програми", натиснувши відповідний символ файлу PDF у стовпці "Файл" праворуч. На комп'ютер буде завантажено файл у форматі PDF, який відкриється, щойно завантаження буде завершено. Файл можна переглянути та/або зберегти.

Відтворення вмісту, збереженого на ПК або пристрої з підтримкою DLNA

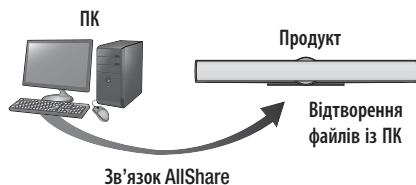

1. Підключіть продукт, ПК та/або мобільний телефон із підтримкою DLNA до однієї бездротової мережі.
2. Дотримуйтеся вказівок щодо налаштування пристроїв і файлів для відтворення або перегляду, наведених у посібнику зі встановлення програмного забезпечення/ посібнику користувача AllShare.
3. Виберіть на початковому екрані пункт **AllShare Play**, після чого натисніть кнопку . З'явиться екран **AllShare Play**.
4. Виберіть ПК або підключений пристрій із підтримкою DLNA, після чого натисніть кнопку . Відобразиться перелік доступних файлів.
5. Виберіть файл, який потрібно відтворити чи переглянути, після чого натисніть кнопку .

Керування відтворенням вмісту, збереженого на ПК, за допомогою смартфона.



(Доступно лише для телефонів Samsung із підтримкою функції AllShare.)

1. Підключіть продукт, ПК або мобільний телефон із підтримкою DLNA до однієї бездротової мережі.
2. Дотримуйтеся вказівок щодо налаштування пристроїв і файлів для відтворення або перегляду, наведених у посібнику зі встановлення програмного забезпечення/ посібнику користувача AllShare.
3. На комп'ютері підтвердьте підключення телефону за допомогою програмного забезпечення AllShare.
4. На телефоні виберіть файл, який потрібно переглянути або відтворити, після чого виберіть продукт Blu-ray як пристрій відтворення.
5. Розпочніть відтворення за допомогою телефону.

Відтворення Медіафайлів

Керування відтворенням відео

Можна контролювати відтворення відеофайлів, збережених на дисках Blu-ray, DVD-, компакт-дисках або запам'ятовуючих пристроях USB. Залежно від диска деякі функції можуть бути не доступні.

Кнопки на пульті дистанційного керування, які використовуються для відтворення відео

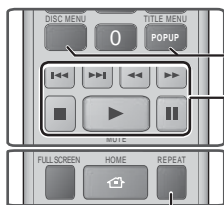

Повторне відтворення

Повторне відтворення заголовка чи розділу	<ol style="list-style-type: none"> Під час відтворення натисніть кнопку REPEAT на пульті дистанційного керування. За допомогою кнопок ▲▼ виберіть пункт Розділ, Усі або Назва, після чого натисніть кнопку ☑. <p>ПРИМІТКА</p> <ul style="list-style-type: none"> Розділ або заголовок може не відразу з'явитися на екрані. Натискайте кнопки ▲▼, доки потрібний елемент не буде знаходитися в полі синього кольору. <ol style="list-style-type: none"> Щоб повернутися до звичайного відтворення, натисніть кнопку REPEAT іще раз, потім натискайте кнопки ▲▼, щоб вибрати Вимк., після чого натисніть кнопку ☑.
	<ol style="list-style-type: none"> Під час відтворення натисніть кнопку REPEAT на пульті дистанційного керування. За допомогою кнопок ▲▼ виберіть пункт Повтор А-Б. <p>ПРИМІТКА</p> <ul style="list-style-type: none"> Пункт Повтор А-В може не відразу з'явитися на екрані. Натискайте кнопки ▲▼, доки пункт Повтор А-В не буде знаходитися в полі синього кольору. <ol style="list-style-type: none"> Натисніть кнопку ☑ на тому фрагменті, з якого потрібно розпочати повторне відтворення (А). Натисніть кнопку ☑ на тому фрагменті, на якому потрібно зупинити повторне відтворення (В). Щоб повернутися до звичайного режиму відтворення, натисніть кнопку REPEAT іще раз. Натисніть кнопку ☑. <p>ПРИМІТКА</p> <ul style="list-style-type: none"> Точка (В) має бути встановлена щонайменше через 5 секунд відтворення після точки (А).
Повторне відтворення частини доріжки	<ol style="list-style-type: none"> Під час відтворення натисніть кнопку REPEAT на пульті дистанційного керування. За допомогою кнопок ▲▼ виберіть пункт Повтор А-Б. <p>ПРИМІТКА</p> <ul style="list-style-type: none"> Пункт Повтор А-В може не відразу з'явитися на екрані. Натискайте кнопки ▲▼, доки пункт Повтор А-В не буде знаходитися в полі синього кольору. <ol style="list-style-type: none"> Натисніть кнопку ☑ на тому фрагменті, з якого потрібно розпочати повторне відтворення (А). Натисніть кнопку ☑ на тому фрагменті, на якому потрібно зупинити повторне відтворення (В). Щоб повернутися до звичайного режиму відтворення, натисніть кнопку REPEAT іще раз. Натисніть кнопку ☑. <p>ПРИМІТКА</p> <ul style="list-style-type: none"> Точка (В) має бути встановлена щонайменше через 5 секунд відтворення після точки (А).

Використання Меню диска, Меню заголовків, Спливного меню і списку заголовків

DISC MENU	Під час відтворення натисніть кнопку для відображення меню диска.
TITLE MENU	Під час відтворення натисніть цю кнопку для відображення меню заголовків. <ul style="list-style-type: none"> Якщо диск містить список відтворення, натисніть ЗЕЛЕНУ (В) кнопку, щоб перейти до нього.
POPOP MENU	Під час відтворення натисніть цю кнопку для відображення спливного меню.
DISC MENU чи TITLE MENU	Під час відтворення натисніть цю кнопку для відображення меню заголовків.

Кнопки керування відтворенням

У режимі пошуку, уповільненого та покрокового відтворення звук не відтворюється.

	Початок відтворення
	Зупинення відтворення.
	Призупинення відтворення.
Прискорене відтворення	Під час відтворення натисніть кнопку ⏮ або ⏭ . З кожним натисканням кнопки ⏮ або ⏭ швидкість відтворення змінюватиметься відповідним чином.
Сповільнене відтворення	У режимі паузи натисніть кнопку ⏮ . З кожним натисканням кнопки ⏮ швидкість відтворення змінюватиметься відповідним чином.
Покрокове відтворення	У режимі паузи натисніть кнопку ⏮ . З кожним натисканням кнопки ⏮ відобразиться новий кадр.
Відтворення із пропусками	Під час відтворення натисніть кнопку ⏮ або ⏭ . Щоразу, коли ви натискатимете кнопку ⏮ або ⏭ , диск переходиме до попереднього або наступного розділу чи файлу.

Використання меню СЕРВІС

Під час відтворення натисніть кнопку **TOOLS**.

Пошук за назвою Пошук за часом	Виберіть цей параметр, щоб перейти до потрібного заголовка (якщо на диску їх кілька), до потрібної сцени, або (за допомогою функції пошуку за часом) до певного моменту фільму чи відео. Функція пошуку за часом дає змогу вибрати певний момент. Для цього потрібно ввести час у форматі 00:00:00 (години, хвилини, секунди) за допомогою пульта дистанційного керування.
Режим повтору	Виберіть цей параметр, щоб повторити заголовок, розділ (лише диски BD/DVD) або певний фрагмент. Параметр відповідає функції кнопки REPEAT . Див. стор. 40.
Повний екран	Виберіть цей параметр, щоб перейти до потрібного повноекранного режиму перегляду. Можна вибрати параметри Оригінал., Режим 1 (збільшений розмір) і Режим 2 (найбільший розмір).
Режим зображення	<p>виберіть цей параметр, щоб налаштувати режим зображення.</p> <ul style="list-style-type: none"> - Динамічний : виберіть цей параметр, щоб збільшити чіткість. - Стандарт. : цей параметр підходить для більшості програм. - Фільм : виберіть цей параметр для перегляду фільмів. - Користувач : виберіть для налаштування чіткості та зменшення шумів уручну. <p> ПРИМІТКА </p> <ul style="list-style-type: none"> ▶ Якщо вибрати параметр Користувач, відображається екран параметрів користувача. Виберіть потрібний параметр, натисніть кнопку OK, за допомогою кнопок ◀▶ внесіть потрібні зміни, після чого знову натисніть OK. Натисніть кнопку RETURN (↵), щоб повернутися до меню TOOLS. ▶ Якщо використовується функція BD wise, меню налаштування зображення не відображатиметься на екрані.
Режим еквалайзера	Виберіть цей параметр для використання еквалайзера.
Параметри еквалайзера	<p>Виберіть цей параметр для налаштування еквалайзера.</p> <p> ПРИМІТКА </p> <ul style="list-style-type: none"> ▶ Цей параметр відображається, якщо ввімкнено режим еквалайзера.

Меню, яке відображається лише під час відтворення дисків BD/DVD

Відтвор. з початку	Виберіть цей параметр, щоб відтворити фільм спочатку.
Пошук розділів	Виберіть цей параметр, щоб перейти до розділу, який потрібно переглянути.
Аудіо	Виберіть цей параметр для встановлення потрібної мови аудіосупроводу. - Цією функцією можна керувати за допомогою кнопки AUDIO на пульті дистанційного керування.
Субтитри	Виберіть цей параметр для встановлення потрібної мови відображення субтитрів. - Цією функцією можна керувати за допомогою кнопки SUBTITLE на пульті дистанційного керування.
Кут	Виберіть цей параметр, щоб переглянути сцену з іншого ракурсу. Параметр Angle (Кут) відображає кількість варіантів кутів, з яких можна здійснювати перегляд (1/1, 1/2, 1/3 тощо).
Відео BONUSVIEW / Аудіо BONUSVIEW	Виберіть цей параметр для встановлення потрібної опції Bonusview.

Меню, яке відображається лише під час відтворення файлу

До списку відео	Виберіть цей параметр, щоб перейти до списку відео.
Пошук сцени	Виберіть цей параметр, щоб знайти окрему сцену у відео.
Інформація	Виберіть цей параметр, щоб переглянути відомості про файл.

| ПРИМІТКА |

- ▶ Меню Сервіс може різнитися залежно від типу диска або запам'ятовуючого пристрою. На екрані можуть відображатися не всі параметри.

Відтворення Медіафайлів

Керування відтворенням музики

Можна керувати відтворенням музичного вмісту, збереженого на DVD-, компакт-диску або запам'ятовуючому пристрої USB.

Кнопки на пульті дистанційного керування, які використовуються для відтворення музики

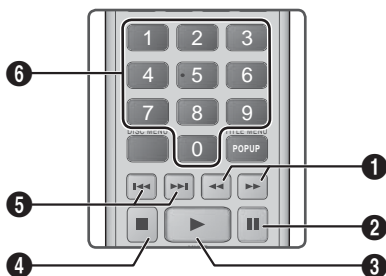

	Прискорене відтворення (лише аудіокомпакт-диски (CD-DA))
1	Під час відтворення натисніть кнопку або . З кожним натисканням кнопки або швидкість відтворення змінюватиметься відповідним чином.
2	Кнопка : призупинення відтворення звукової доріжки.
3	Кнопка : відтворення вибраної звукової доріжки.
4	Кнопка : зупинення відтворення звукової доріжки.
5	Перехід : під час відтворення натисніть кнопку або , щоб перейти до попередньої чи наступної звукової доріжки в списку відтворення.
6	Кнопки з ЦИФРАМИ : під час відтворення відповідного списку натисніть потрібний номер звукової доріжки. Відтворюватиметься вибрана звукова доріжка.

Повторюване відтворення звукових доріжок на аудіокомпакт-диску

Продукт можна налаштувати на повторюване відтворення звукових доріжок з аудіокомпакт-диска (CD-DA/MP3).

- Під час відтворення за допомогою кнопки ► виберіть праворуч у нижньому куті екрана, після чого натисніть кнопку .
- За допомогою кнопок ▲▼ виберіть потрібний режим повторення – **Вимк.**, **Одна пісня**, або **Усі** – і натисніть кнопку .

Випадкове відтворення звукових доріжок на аудіокомпакт-диску

Продукт можна налаштувати на довільне відтворення звукових доріжок з аудіокомпакт-диска (CD-DA/MP3).

- Під час відтворення за допомогою кнопки ► виберіть праворуч у нижньому куті екрана, після чого натисніть кнопку .
- За допомогою кнопок ▲▼ установіть для режиму довільного відтворення значення **Режим тасування Увімк.** або **Вимк.**, після чого натисніть кнопку .

Створення списку відтворення



- На відображеному екрані відтворення натисніть кнопку **TOOLS**. З'явиться меню Сервіс.
- За допомогою кнопок ▲▼ виберіть пункт **Відтв. вибрано**, після чого натисніть кнопку . З'явиться екран відтворення вибраних файлів.
- За допомогою кнопок ▲▼ виберіть звукову доріжку, а потім натисніть кнопку . Зліва від звукової доріжки відобразиться прапорець.
- Повторіть крок 3, щоб вибрати й установити прапорці для інших звукових доріжок.
- Щоб видалити звукову доріжку зі списку, перейдіть до цієї звукової доріжки й повторно натисніть кнопку . Прапорець біля звукової доріжки буде видалено.
- Завершивши, натисніть кнопку ►, щоб вибрати пункт **Відтв.**, після чого натисніть кнопку . Знову з'явиться екран відтворення музики зі списком вибраних звукових доріжок. Відтворення вибраних звукових доріжок розпочнеться автоматично.

ПРИМІТКА |

- Можна створювати списки відтворення, що містять щонайбільше 99 звукових доріжок, збережених на аудіокомпакт-диску (CD-DA).
- Якщо ви створили список відтворення, у меню Сервіс екран відтворення вибраних файлів буде замінено на екран змінення списку.

- ▶ На екрані відтворення вибраних файлів можна також вибрати параметри **Вибрати все**, **Скас. вибір усіх**, і **Скасувати**.
- Використовуйте параметр **Вибрати все**, щоб вибрати всі звукові доріжки. Вибір цього параметра скасує вибір окремих звукових доріжок. Після натискання кнопки **RETURN** (↵) на пульті дистанційного керування або кнопки **PLAY**, а також подальшого натискання кнопки **☑** всі звукові доріжки з'являться на екрані відтворення музики, а продукт розпочне відтворення всіх звукових доріжок, починаючи з доріжки 001.
- Використовуйте параметр **Скас. вибір усіх**, щоб скасувати вибір усіх звукових доріжок відразу. Після цього виберіть окремі звукові доріжки або скористайтеся параметром **Вибрати все**, щоб вибрати всі звукові доріжки, натисніть кнопку **RETURN** (↵) на пульті дистанційного керування або кнопку **PLAY**, після чого натисніть **☑**. Якщо не використати параметр **Вибрати все** або не вибрати окремі звукові доріжки, список відтворення не буде змінено.
- Параметр **Скасувати** скасовує всі зміни, внесені на екрані відтворення вибраних файлів. Після повернення на екран відтворення список відтворення буде залишено без змін.

Копіювання

Можна здійснювати копіювання музики з компакт-диска на запам'ятовуючий пристрій, вставлений у USB-рознім.

1. Вставте пристрій USB в USB-рознім на бічній панелі продукту й натисніть кнопку **RETURN** (↵) на пульті дистанційного керування.
2. Вставте в продукт диск, який потрібно скопіювати.
3. На відображеному екрані відтворення натисніть кнопку **TOOLS**. З'явиться меню Сервіс.
4. За допомогою кнопок **▲▼** виберіть пункт **Копіювання**, а потім натисніть кнопку **☑**. З'явиться екран копіювання.
5. За допомогою кнопок **▲▼** виберіть звукову доріжку, а потім натисніть кнопку **☑**. Зліва від звукової доріжки відобразиться прапорець.
6. Повторіть крок 5, щоб вибрати й установити прапорці для інших звукових доріжок.
7. Щоб видалити звукову доріжку зі списку, перейдіть до цієї звукової доріжки й повторно натисніть кнопку **☑**. Прапорець біля звукової доріжки буде видалено.
8. Завершивши, натисніть кнопку **▶**, щоб вибрати пункт **Копіювання**, після чого натисніть кнопку **☑**. Відобразиться спливне вікно копіювання.
9. Натисніть кнопку **☑**, щоб розпочати процес копіювання. З'явиться спливне вікно з індикатором виконання копіювання.
10. Щойно копіювання буде завершено, відобразиться повідомлення "**Копіювання завершено**". З'явиться відповідне повідомлення. Натисніть кнопку **☑**.
11. Натисніть кнопку **RETURN** (↵), щоб повернутися до екрана відтворення.

| ПРИМІТКА |

- ▶ Після завершення копіювання на пристрої USB буде створено папку MP.

Використання Bluetooth

Використовуйте пристрій Bluetooth, щоб прослуховувати музику та насолоджуватися високоякісним стереозвучанням без будь-яких дротів.

Що таке Bluetooth?

Bluetooth – це технологія, яка дозволяє телефонам і зовнішнім пристроям із функцією Bluetooth легко взаємодіяти між собою на короткій відстані за допомогою бездротового зв'язку.

- Залежно від умов використання в роботі пристрою Bluetooth можуть виникати шуми та несправності.
 - Якщо частина тіла торкається системи прийому/передачі пристрою Bluetooth або системи домашнього кінотеатру.
 - Коливання електричного сигналу через перешкоди у вигляді стін, кутків і кабінки офісу.
 - Електричні перешкоди сигналу, викликані пристроями з такою самою частотою, включаючи медичне обладнання, мікрохвильові печі та бездротову мережу.
- Розташуйте домашній кінотеатр Blu-ray та пристрій Bluetooth на незначній відстані один від одного.
- Що більша відстань між системою домашнього кінотеатру і пристроєм Bluetooth, то гірша якість зображення та звуку. Якщо відстань перевищує робочий діапазон пристрою Bluetooth, з'єднання буде втрачено.
- У зонах із низьким рівнем прийому сигналу з'єднання Bluetooth може не працювати належним чином.
- Домашній кінотеатр забезпечує стабільний прийом на відстані до 10 м у всіх напрямках за відсутності перешкод. З'єднання з пристроєм буде автоматично перервано, якщо відстань, на якій він знаходиться, перевищує робочий діапазон. Навіть у межах цієї відстані якість звучання може погіршуватися через такі перешкоди, як стіни чи двері.
- Цей бездротовий пристрій може призводити до виникнення електромагнітних перешкод під час роботи.

Відтворення Медіафайлів

Підключення домашнього кінотеатру до пристрою Bluetooth

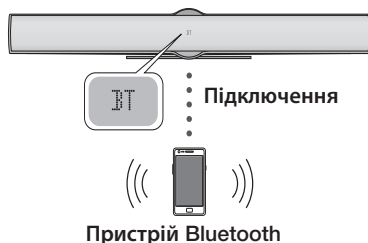

Перевірте, чи підтримує пристрій Bluetooth можливість підключення сумісної стереогарнітури Bluetooth.

1. Натисніть кнопку **FUNCTION** на пульті дистанційного керування продукту, щоб відобразити повідомлення **BT**.
2. Виберіть меню Bluetooth на пристрої Bluetooth, який потрібно під'єднати. (Див. посібник користувача пристрою Bluetooth.)
3. Виберіть меню стереогарнітури на пристрої Bluetooth.
 - З'явиться перелік знайдених пристроїв.
4. У списку виберіть "**SamsungHTS-XXXXXX**".
 - Коли домашній кінотеатр буде підключено до пристрою Bluetooth, на передньому дисплеї кінотеатру відобразиться назва підключеного пристрою Bluetooth.
5. Відтворіть музику на під'єднаному пристрої.
 - Можна слухати музику, яка відтворюється за допомогою пристрою Bluetooth, безпосередньо на домашньому кінотеатрі.

| ПРИМІТКА |

- ▶ Домашній кінотеатр підтримує лише дані середньої якості SBC (до 237 Кбіт/с@48 кГц) і не підтримує дані високої якості SBC (328 Кбіт/с@44,1 кГц).
- ▶ Функція AVRCP підтримується. Її робота залежатиме від інших технічних характеристик пристрою.
- ▶ Підключення до пристрою Bluetooth лише з підтримкою профілю A2DP.
- ▶ Одночасно можна під'єднувати лише один пристрій Bluetooth.
- ▶ Пошук або підключення продукту може здійснюватися неналежним чином за наведених нижче умов.

- Якщо навколо домашнього кінотеатру діє сильне електромагнітне поле.
- Якщо до продукту одночасно підключено кілька пристроїв Bluetooth.
- Якщо пристрій Bluetooth вимкнено, він знаходиться поза межами дії або функціонує неналежним чином.
- Зауважте, що такі пристрої як мікрохвильова піч, адаптер бездротової мережі, плазмова лампа та газова плита використовують той самий частотний діапазон, що і пристрій Bluetooth. А це може призвести до виникнення електромагнітних перешкод.

Відключення пристрою Bluetooth від домашнього кінотеатру.

Можна відключити домашній кінотеатр від пристрою Bluetooth. (Див. посібник користувача пристрою Bluetooth.)

- Домашній кінотеатр буде відключено.
- Коли домашній кінотеатр буде відключено від пристрою Bluetooth, на передньому дисплеї кінотеатру відобразиться напис **DISCONNECTED**.

Відключення домашнього кінотеатру від пристрою Bluetooth

Натисніть кнопку () на передній панелі домашнього кінотеатру, щоб перейти з режиму **BT** до іншого режиму чи вимкнути кінотеатр.

- За винятком відключення зміною функції, підключений пристрій Bluetooth певний час перебуває в стані очікування відповіді домашнього кінотеатру, перш ніж з'єднання буде завершено. (Залежно від пристрою Bluetooth час відключення може різнитися.)
- Підключений у цей момент пристрій буде від'єднано.

| ПРИМІТКА |

- ▶ У режимі зв'язку Bluetooth підключення може перерватися, якщо допустиму відстань між системою домашнього кінотеатру та пристроєм Bluetooth буде перевищено (10 м). Якщо відстань зменшиться до прийнятної або пристрій Bluetooth буде перезапущено, знадобиться повторно встановити підключення.
- ▶ Якщо відстань зменшиться до прийнятної, можна виконати перезапуск для відновлення підключення до пристрою Bluetooth.
- ▶ У режимі BT екранна заставка активується, якщо пристрій перебуває в стані готовності останні 5 хвилин. Після цього для підключення пристрою BT знадобиться вимкнути заставку та виконати з'єднання. Щоб вимкнути екранну заставку, натисніть будь-яку кнопку на пульті дистанційного керування (наприклад, кнопку регулювання гучності тощо).

Відтворення фотовмісту

Можна керувати відтворенням фотовмісту, збереженого на диску DVD, USB, мобільному пристрої або ПК.

Використання меню Сервіс

Під час відтворення натисніть кнопку **TOOLS**.

До списку фото	Виберіть цей параметр, щоб перейти до списку фотографій на поточному носії.
Запуск показу слайдів	Виберіть цей параметр, щоб розпочати показ слайдів.
Шв-ть показу слайдів	Виберіть цей параметр, щоб установити швидкість показу слайдів.
Ефект показу слайдів	Виберіть цей параметр, щоб установити спеціальні ефекти показу слайдів.
Увмік. фонову музику	Виберіть цей параметр, щоб активувати функцію відтворення музики під час показу слайдів.
Налаштування фонову музику	Виберіть цей параметр, щоб налаштувати фонову музику.
Режим зображення	<p>Виберіть цей параметр, щоб налаштувати зображення.</p> <ul style="list-style-type: none"> - Динамічн. : виберіть цей параметр, щоб збільшити чіткість. - Стандарт. : цей параметр підходить для більшості програм. - Фільм : виберіть цей параметр для перегляду фільмів. - Корис : виберіть для налаштування чіткості та зменшення шумів уручну. <p> ПРИМІТКА </p> <ul style="list-style-type: none"> ► Якщо використовується функція BD wise, меню налаштування зображення не відобразиться на екрані.
Масшт	Виберіть цей параметр, щоб збільшити розмір поточного зображення (можливість збільшення до 4 разів).
Обертати	Виберіть цей параметр, щоб повернути зображення (зображення можна повернути за годинниковою стрілкою чи проти неї).
Інформація	Показ даних про зображення.

| ПРИМІТКА |













- Меню Сервіс може різнитися залежно від типу диска або запам'ятовуючого пристрою. На екрані можуть відобразитися не всі параметри.
- Щоб увімкнути функцію відтворення фонову музику, музичні файли та фотографії має бути розміщено в одній папці. На якості звуку можуть впливати бітова частота MP3-файлу, розмір фотографії та спосіб кодування.
- У повноекранному режимі перегляду не можна збільшити субтитри та PG-графіку.



















Використання меню "Сервіс" для виділеного файлу











Якщо файл виділено, натисніть кнопку **TOOLS**.

Перег	Виберіть для доступу до таких параметрів сортування: Викон-ць, Жанр, Щомісяця, Остання дата тощо. Відображені параметри сортування залежать від носія та типу медіафайлу.
Подання папок	Відображається на екрані функцій перегляду. Виберіть цей параметр для відображення папок на запам'ятовуючому пристрої.
Назва	Відображається на екрані функцій перегляду. Виберіть для сортування всіх фотографій або відеофайлів на запам'ятовуючому пристрої за назвою.
Викон-ць	Відображається на екрані функцій перегляду. Виберіть параметр Викон-ць для сортування та відображення всіх музичних доріжок на запам'ятовуючому пристрої за виконавцем.
Альбом	Відображається на екрані функцій перегляду. Виберіть параметр Альбом для сортування та відображення всіх музичних доріжок на запам'ятовуючому пристрої за альбомом.
Жанр	Відображається на екрані функцій перегляду. Виберіть параметр Жанр для сортування та відображення всіх музичних доріжок на запам'ятовуючому пристрої за жанром.
Остання дата	Відображається на екрані функцій перегляду. Виберіть цей параметр для сортування та подальшого відображення всіх фотозображень і відеофайлів на запам'ятовуючому пристрої відповідно до дати (від найдавніших до найновіших).

Відтворення Медіафайлів

Рання дата	Відображається на екрані функцій перегляду. Виберіть цей параметр для сортування та подальшого відображення всіх фотозображень і відеофайлів на запам'ятовуючому пристрої відповідно до дати (від найновіших до найдавніших).
Щомісяця	Відображається на екрані функцій перегляду. Виберіть для сортування всіх фотографій або відеофайлів на запам'ятовуючому пристрої за місяцем створення.
Відтв. вибраних	<p>Цей параметр дає змогу вибрати певні музичні, відео- та фотофайли для відтворення. Функція працює в цілому однаково для всіх носіїв. Нижче наведено приклад для фотографій.</p> <ol style="list-style-type: none">1. На екрані з ескізами зображень виділіть фотографію та натисніть кнопку TOOLS на пульті дистанційного керування.2. У меню Сервіс виберіть пункт Відтв. вибраних, після чого натисніть кнопку .3. На екрані вибору за допомогою кнопок     виберіть фотографію, яку потрібно переглянути, після чого натисніть кнопку . Зліва від звукової доріжки відобразиться прапорець.4. Повторіть крок 3 для кожної з фотографій, яку потрібно переглянути.5. Щоб скасувати вибір фотографії, виділіть її, а потім натисніть кнопку .6. Завершивши, виберіть за допомогою кнопок   пункт Відтв, після чого натисніть кнопку . Розпочнеться показ слайдів із вибраних фотографій.7. Щоб призупинити показ слайдів, натисніть кнопку  один раз. Щоб відновити показ слайдів, натисніть кнопку  знову.8. Щоб зупинити показ слайдів, натисніть кнопку RETURN (↵). <p> ПРИМІТКА </p> <ul style="list-style-type: none">▶ Після початку показу слайдів керування ним здійснюється натисканням кнопки TOOLS і відображенням меню показу слайдів. Див. розділ "Використання меню Сервіс" на стор. 45.

Надіс	<p>Виберіть пункт Надіс для завантаження вибраних файлів до служби Picasa, Facebook, Cloud Storage, N Drive або Family Story.</p> <p>Щоб скористатися параметром Надіс, потрібно створити обліковий запис на інтерактивному сайті, після чого увійти до системи.</p> <ol style="list-style-type: none">1. За допомогою кнопок     виберіть файл, а потім натисніть кнопку .2. Повторіть процедуру для кожної звукової доріжки або файлу, які потрібно завантажити. <p> ПРИМІТКА </p> <ul style="list-style-type: none">▶ Для вибору всіх звукових доріжок або файлів можна скористатися параметром Вибрати все праворуч, після чого натиснути кнопку , щоб вибрати всі звукові доріжки чи файли. <ol style="list-style-type: none">3. Виберіть параметр Надіс праворуч, після чого натисніть кнопку .4. За допомогою кнопок   виберіть сайт у мережі, на який потрібно завантажити файли або звукові доріжки, після чого натисніть кнопку .
Вхід/вихід	Функція входу/виходу дає змогу увійти в обліковий запис Samsung у мережі.
Дод. до списку	<p>Виберіть цей параметр для створення списку відтворення або додавання файлів/звукових доріжок до списку відтворення.</p> <ol style="list-style-type: none">1. Виберіть Дод. до списку, а потім натисніть кнопку .2. За допомогою кнопок     виділіть звукову доріжку або файл, після чого натисніть кнопку .3. Повторіть процедуру для кожної звукової доріжки або файлу, які потрібно додати.4. Виберіть Дод. справа, а потім натисніть кнопку .5. На відображеному екрані виконайте одну з наведених нижче дій. <ul style="list-style-type: none">• Виберіть список відтворення, до якого потрібно додати звукові доріжки чи файли, після чого натисніть кнопку .



Дод. до списку (продовження)	<ul style="list-style-type: none"> Виберіть Створити, а потім натисніть кнопку . За допомогою спливної клавіатури введіть назву нового списку відтворення. Для введення цифр використовуйте кнопки з цифрами на пульті дистанційного керування. Для введення літер за допомогою кнопок   переміщуйте курсор і натискайте кнопку . Завершивши введення даних, перейдіть до пункту ГОТ. у нижній частині екрана, після чого натисніть кнопку .
Видалити (список відтворення)	<p>Залежно від типу екрана, що переглядається, виберіть Delete (Видалити) для видалення файлу з носія, що підтримує можливість перезапису (наприклад, пристрій USB), або видаліть список відтворення.</p>
Змінити список	<p>Виберіть параметр Змінити список, щоб видалити файли чи звукові доріжки з існуючого списку відтворення. Запам'ятовуючий пристрій, на якому зберігається список відтворення, необхідно вставити в програвач або під'єднати до нього.</p> <ol style="list-style-type: none"> За допомогою кнопок   виберіть файл, а потім натисніть кнопку . Повторіть процедуру для кожної звукової доріжки чи файлу, які потрібно видалити. <p> ПРИМІТКА </p> <ul style="list-style-type: none"> Для вибору всіх звукових доріжок або файлів можна скористатися параметром Вибрати все праворуч, після чого натиснути кнопку , щоб вибрати всі звукові доріжки чи файли. <ol style="list-style-type: none"> Виберіть параметр Видалити праворуч, після чого натисніть кнопку .
Вiдтвор. поточну групу	<p>Після сортування файлів за категорією Викон-ць, Жанр, Альбом, Назва, Остання дата, Рання дата або Щомісяця виберіть групу, отриману внаслідок сортування (наприклад, усі зображення, створені в серпні), після чого виберіть параметр Вiдтвор. поточну групу для відтворення або перегляду файлів лише в цій групі.</p>
До списку вiдтвор.	<p>Виберіть цей параметр для переходу до розділу списку відтворення на головному екрані AllShare.</p>

Кодування	<p>Кодування, що залежить від мови або географічного регіону, змінює спосіб сортування, упорядкування та представлення файлів/звукових доріжок, відображення дат тощо. Виберіть параметр Кодування, щоб змінити кодування для відповідності мові або географічному регіону.</p>
Інформація	<p>Відображення відомостей про медіафайл і вміст.</p>

| ПРИМІТКА |

- Меню **Сервіс** може візнитися залежно від типу диска або запам'ятовуючого пристрою. На екрані можуть відображатися не всі параметри.

Прослуховування радіо**Використання кнопок на пульті дистанційного керування**

- Натисніть кнопку **FUNCTION**, щоб перейти до режиму **FM**.
- Налаштуйте потрібну радіостанцію.
 - Попереднє налаштування радіостанцій
 - Натисніть кнопку , виберіть режим **PRESET** і натисніть **TUNING/CH (Λ ∨)**, щоб вибрати попередньо налаштовану радіостанцію.
 - Перш ніж вибрати попередньо налаштовані радіостанції, їх необхідно додати до пам'яті продукту. Інструкції наведено на стор. 48.
 - Налаштування вручну. Натисніть кнопку  для вибору режиму **MANUAL**, а потім **TUNING/CH (Λ ∨)** для налаштування відповідної частоти діапазону.
 - Автоматичне налаштування. Натисніть кнопку , щоб вибрати режим **MANUAL**, після чого натисніть і утримуйте кнопку **TUNING/CH (Λ ∨)** для виконання автоматичного пошуку в діапазоні.

Налаштування моно/стерео

Натисніть кнопку **MO/ST**.

- Після кожного натискання кнопки режим **STEREO** змінюється на **MONO** і навпаки.
- У зонах слабого прийому радіосигналу вибирайте режим **MONO** для точної трансляції без перешкод.

Відтворення Медіафайлів

Попереднє налаштування радіостанцій

Приклад. Попереднє налаштування станції FM 89,10 і збереження її у пам'яті.

1. Натисніть кнопку **FUNCTION**, щоб перейти до режиму **FM**.
2. Натисніть кнопку **TUNING/CH** (▲ ▼), щоб вибрати діапазон <89.10>.
3. Натисніть кнопку **TUNER MEMORY**.
 - НОМЕР на екрані блиматиме.
4. Знову натисніть кнопку **TUNER MEMORY**.
 - Кнопку **TUNER MEMORY** потрібно натиснути, доки НОМЕР відображається на екрані.
 - Після натискання кнопки **TUNER MEMORY** НОМЕР зникне з екрана, а станцію буде збережено в пам'яті.
5. Щоб налаштувати іншу радіостанцію, повторіть кроки 2–4.
 - Щоб вибрати попередньо налаштовану станцію, натисніть кнопку **TUNING/CH** (▲ ▼).

Використання кнопок спеціальних ефектів на пульті дистанційного керування

Тривимірний звук

3D SOUND



Можна насолоджуватися більш природнім і яскравим об'ємним звуком, налаштувавши його глибину за допомогою параметрів рівня.

Вимк. → **Висок** → **Середній** → **Низ**.

І ПРИМІТКА І

- ▶ Ця функція не доступна в режимі **FM**.

Відтворення 2D-відео в режимі 3D

2D→3D



Можна насолоджуватися переглядом звичайного 2D-відео в режимі 3D.

І ПРИМІТКА І

- ▶ У разі переходу на головний екран або екран Smart Hub у режимі 3D продукт автоматично перемикається в режим 2D.

Функція ЗВУКОВИЙ ЕФЕКТ

SOUND

EFFECT

Дає змогу вибрати режим, який оптимізує звучання.

1. Натисніть кнопку **SOUND EFFECT**.
2. За допомогою кнопок ▲ ▼ виберіть потрібний режим: **DSP** або **Режим звуку**.
3. Натисніть кнопки ◀ ▶, щоб вибрати потрібний звуковий ефект.

□ DSP

MP3 Enhancer → **Power Bass** → **Вимк.**

- **MP3 Enhancer** : Цей параметр сприяє покращенню якості звуку (наприклад, музики у форматі mp3). Можна покращити звучання MP3-файлів (24 кГц, 8 біт) до рівня компакт-диска (44.1 кГц, 16 біт).
- **Power Bass** : Цей параметр підвищує рівень басів і створює ефекти глухого звучання.
- **Вимк.** : Цей параметр дає змогу здійснювати звичайне прослуховування.

□ Режим звуку

Virtual Sound → **Музика** → **Нов.** → **Драма** → **Кіно-р** → **Спорт** → **Гра** → **Вимк.**

vTuner

vTuner



vTuner – це функція прослуховування радіо. Натисніть кнопку vTuner, щоб перейти до відповідної програми. Функцію vTuner можна використовувати після завантаження програми vTuner із Samsung Apps.

Послуги Мережі

Підключивши продукт до мережі, можна використовувати різноманітні служби, наприклад Smart Hub і BD-LIVE.

Перш ніж використовувати мережні служби, виконайте наведені нижче дії.

1. Підключіть продукт до мережі (див. стор. 20.)
2. Налаштуйте параметри мережі (див. стор. 29–32.)

Використання служби Smart Hub

За допомогою служби Smart Hub можна завантажувати фільми, відео, прослуховувати музичні файли з Інтернету, отримувати доступ до різноманітних безкоштовних чи платних програм і переглядати їх на своєму телевізорі. Ці програми надають такий вміст, як новини, прогноз погоди, дані з фондової біржі, карти, фотографії та ігри.

Щоб отримати інструкції з використання Smart Hub, виконайте наведені нижче дії.

1. Перейдіть на веб-сайт www.samsung.com.
2. Натисніть "Підтримка" праворуч угорі сторінки.
3. На сторінці "Підтримка" введіть номер моделі продукту в поле "Номер моделі".
4. На відображеній сторінці натисніть "Отримати завантаження" зліва в розділі "Завантаження". Відобразиться центр завантажень.
5. На сторінці центру завантажень перейдіть на вкладку "Інструкції".
6. На вкладці "Інструкції" натисніть піктограму файлу праворуч від посібника користувача Smart Hub. Розпочнеться завантаження посібника.

| ПРИМІТКА |

- ▶ Компанія залишає за собою право змінювати розташування посібника користувача Smart Hub в Інтернеті без попередження.

Короткий огляд служби Smart Hub

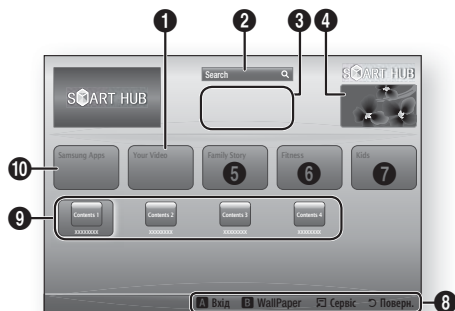



1	Your Video : рекомендації з перегляду відео відповідно до вподобань.
2	Search : можливість інтегрованого пошуку постачальників відео та підключених пристроїв із підтримкою функції AllShare.
3	Рекомендовано : відображення рекомендованого вмісту від компанії Samsung.
4	Реклама : відображення посібника Smart Hub, вступних відомостей про продукт і нові програми.
5	Family Story : простий спосіб отримати доступ до матеріалів своєї родини. <ul style="list-style-type: none">• Можливість перегляду родинних фотографій, повідомлень і подій у будь-який час і в будь-якому місці.
6	Fitness : вікно до світу Unified Self-Care. <ul style="list-style-type: none">• Збірка присвячених фітнесу відео від різних партнерів із відгуками щодо спалених калорій після кожного тренування.
7	Kids : дитяча служба, що пропонує дітям можливість просто та безпечно насолоджуватися улюбленим вмістом. <ul style="list-style-type: none">• Надає широкий спектр веселого й безпечного вмісту для дітей
8	Довідка з навігації : Відображення кнопок пульта дистанційного керування, якими можна скористатися для навігації в службі Smart Hub. <ul style="list-style-type: none">• ЧЕРВОНА (A) : використовується для входу в службу Smart Hub.• ЗЕЛЕНА (B) : використовується для відображення фонового зображення екрана.• Сервіс : використовується для відображення вікна налаштувань.• Поверн. : використовується для повернення до попереднього меню.

9	Мої програми : відображення особистої галереї програм, до якої можна додавати програми, а також змінювати й видаляти їх.
10	Samsung Apps : відкриття сайту Samsung Apps для завантаження різних платних і безкоштовних програм.

Використання веб-браузера

Ви можете отримати доступ до Інтернету за допомогою програми веб-браузера, установленної на екрані Smart Hub за умовчанням.

1. Виберіть на початковому екрані пункт **Smart Hub**, після чого натисніть кнопку .
2. Виберіть програму веб-браузера в Smart Hub, після чого натисніть кнопку .







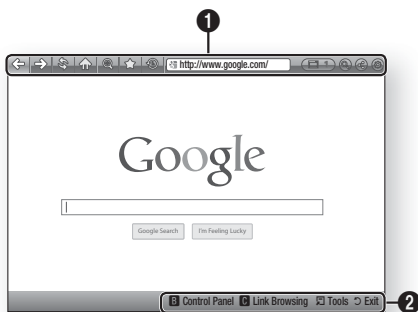





| ПРИМІТКА |

- ▶ У разі запуску веб-браузера (за умови підключення продукту до сумісного з BD Wise телевізора за допомогою кабелю HDMI) і активації функції BD Wise браузер розгортається на повний екран, а роздільна здатність телевізора автоматично налаштується на оптимальне значення.
- ▶ Веб-браузер не сумісний із програмами Java.
- ▶ Якщо ви намагаєтесь завантажити файл, але зберегти його не вдається, відобразиться повідомлення про помилку.
- ▶ Відтворення Flash-відео не підтримується.
- ▶ Інтернет-реклама, направлена на придбання продуктів у режимі онлайн, не підтримується.
- ▶ Елементи ActiveX не підтримуються.

Ознайомлення з веб-браузером



Панель керування : відображення різних функцій веб-браузера.

-  : перехід на наступну сторінку.
-  : перехід на останню сторінку перед поверненням.
-  : повторне завантаження поточної сторінки для її оновлення на екрані.
-  : перехід на початковий екран веб-браузера.
-  : збільшення або зменшення екрана з різним значенням у відсотках.
-  : створення закладок для окремих сторінок, що полегшує перехід до них у майбутньому.
-  : перегляд історії відвіданих сторінок за датою, назвою або частотою.
-  : введення адреси сторінки вручну або вибір сторінки зі списку відвіданих і перехід до неї.
-  : легке переміщення між кількома відкритими вікнами веб-браузера.
-  : пошук інформації за допомогою введення слів.
-  : Відкриття доступу до поточного сайту групі родини шляхом надсилання повідомлення.
-  : налаштування всіх параметрів використання веб-браузера.

2

Довідка з навігації : відображення кнопок пульта дистанційного керування, якими можна скористатися для навігації у веб-браузері.

- **ЗЕЛЕНА (В)** : відображення панелі керування.
- **ЖОВТА (С)** : Щоб знайти посилання, виконайте наведені нижче дії.
- **Tools** : відображення вікна Сервіс.
- **Exit** : повернення до попереднього меню.

BD-LIVE™

Щойно продукт буде підключено до мережі, можна переглядати різноманітний відеовміст, збережений на дисках із підтримкою функції BD-LIVE.



1. Під'єднайте запам'ятовувачий пристрій USB до відповідного роз'єму на бічній панелі продукту, а потім перевірте обсяг вільної пам'яті. Обсяг вільної пам'яті запам'ятовуючого пристрою має становити принаймні 1 Гб (це дасть змогу користуватися послугою BD-LIVE).
2. На головному екрані виберіть **Параметри**, а потім натисніть кнопку .
3. Виберіть **Мережа**, а потім натисніть кнопку .
4. Виберіть пункт **Параметри BD-Live**, після чого натисніть кнопку .
5. Виберіть пункт **Керування даними BD**, після чого натисніть кнопку .
6. Виберіть пункт **Вибір пристрою**, а потім натисніть кнопку .
7. Виберіть пункт **USB**, а потім натисніть кнопку .
8. Вставте диск Blu-ray із підтримкою BD-LIVE.
9. Виберіть будь-який елемент зі списку матеріалів служби BD-LIVE, наданих виробником диска.

| ПРИМІТКА |

- ▶ Спосіб використання служби BD-LIVE і доступний вміст можуть відрізнятися залежно від виробника диска.

Додаткові відомості

Примітка.

Підключення	Вихід HDMI
	<ul style="list-style-type: none"> Залежно від типу телевізора деякі режими роздільної здатності виходу HDMI можуть не підтримуватися. Щоб відтворити відео з технологією 3D, потрібно встановити підключення HDMI. Використання довгого кабелю HDMI може призвести до появи шумів на екрані. У цьому випадку слід Вимк. в меню функцію HDMI: насичений колір.
Параметри	3D-параметри
	<ul style="list-style-type: none"> Для призупинення відтворення 3D-вмісту з деяких 3D-дисків потрібно натиснути кнопку  один раз. Відтворення фільму припиниться, а режим 3D буде вимкнено. Щоб змінити вибір тривимірного режиму під час відтворення фільму в режимі 3D, натисніть кнопку  один раз. З'явиться меню диска Blu-ray. Натисніть кнопку  ще раз, після чого виберіть параметри 3D в меню диска Blu-ray. Залежно від вмісту диска та розташування зображення на екрані телевізора, на ньому можуть бути наявні вертикальні чорні смуги ліворуч, праворуч або по обидва боки зображення.
	ТБ-формат
	<ul style="list-style-type: none"> Залежно від типу диска деякі форматні співвідношення можуть бути недоступні. Якщо вибрано форматне співвідношення та параметр, які відрізняються від форматного співвідношення телевізора, зображення може бути викривленим. Якщо вибрано режим Вихідний 16:9, деякі файли відображатимуться з 4:3 Pillarbox (чорними смугами по обидва боки зображення).
	BD Wise (лише для продуктів компанії Samsung)
	<ul style="list-style-type: none"> Якщо функцію BD Wise увімкнено, налаштування роздільної здатності буде автоматично встановлено на стандартне значення функції BD Wise, яка з'явиться в цьому меню. Якщо продукт підключено до пристрою, який не підтримує функцію BD Wise, її неможливо буде використовувати. Щоб забезпечити належну роботу функції BD Wise, увімкніть її у відповідному меню для продукту й телевізора.
	Цифровий вихід
<ul style="list-style-type: none"> Переконайтеся, що вибрано правильний цифровий вихід. В іншому випадку звук не відтворюватиметься або лунатиме лише гучний шум. Якщо пристрій HDMI (аудіо-/відеоприймач, телевізор) не підтримує формати стиснення (Dolby digital, DTS), вихідний аудіосигнал перетворюється на PCM-сигнал. Звичайні DVD-диски не містять аудіопотоку BONUSVIEW та навігаційних звукових ефектів. Деякі диски Blu-ray не містять аудіопотоку BONUSVIEW та навігаційних звукових ефектів. Налаштування цього цифрового виходу не впливає на аналоговий аудіовихід (L/R) або вихід HDMI телевізора, на відміну від оптичного або HDMI-аудіовиходу, коли до програвача підключено аудіо-/відеоприймач. Якщо відтворюються звукові доріжки у форматі MPEG, вихідні аудіосигнали передаються як PCM-сигнали, незалежно від типу цифрового виходу (PCM чи цифрового потоку). 	
Підключення до Інтернету BD-Live	
<ul style="list-style-type: none"> Під час використання даних BD-LIVE підключення до Інтернету може бути обмежене. 	

Параметри	Anynet+ (HDMI-CEC) <ul style="list-style-type: none"> Залежно від моделі телевізора певні значення роздільної здатності вихідного сигналу HDMI можуть не підтримуватися. Див. посібник користувача телевізора. Ця функція не доступна, якщо кабель HDMI не підтримує CEC. Якщо на телевізорі Samsung є відповідний логотип Anynet+, це означає, що він підтримує функцію Anynet+.
	Керування даними BD <ul style="list-style-type: none"> У режимі використання зовнішньої пам'яті відтворення диска може бути зупинено, якщо відключити пристрій USB під час відтворення. Ці пристрої USB працюють лише за умови, що вони мають файлову систему FAT (мітка тому DOS 8.3). Рекомендується використовувати пристрої USB з підтримкою протоколу USB 2.0 зі швидкістю читання/записування даних 4 МБ/с і більше. Функція відновлення відтворення може не працювати після форматування пристрою збереження даних. Ємність доступної пам'яті для функції керування BD-даними може залежати від окремих умов.
	Відео DivX® за вимогою <ul style="list-style-type: none"> Детальну інформацію про DivX(R) VOD можна отримати на веб-сайті http://vod.divx.com.
	Звук HDMI <ul style="list-style-type: none"> Під час відтворення через динаміки телевізора звук HDMI автоматично перетворюється на 2-канальний.
	Зворотний аудіоканал <ul style="list-style-type: none"> Якщо функцію Anynet+ (HDMI-CEC) вимкнено, функція зворотного аудіоканалу буде недоступна. Використання кабелю HDMI, який не сертифіковано для використання з функцією ARC (зворотний аудіоканал), може спричинити проблеми сумісності. Функція ARC доступна лише в тому випадку, якщо пристрій підключено до сумісного телевізора.
	Цифровий вихід <ul style="list-style-type: none"> Цифровий вихід може бути активовано, якщо для параметра Вибір динаміків встановлено значення Динамік ТВ.
	Відтворення
Вибір мови звукової доріжки <ul style="list-style-type: none"> Індикатор ◀▶ не відобразиться на екрані, якщо розділ BONUSVIEW не містить жодного аудіопараметра BONUSVIEW. Перелік мов, доступних у функції мови звукової доріжки, залежить від того, які з них закодовано на диску. Ця функція або деякі з мов можуть бути недоступні. На деяких дисках Blu-ray можна вибирати звукову доріжку PCM або Dolby digital англійською мовою. 	

Відтворення	Вибір мови субтитрів
	<ul style="list-style-type: none"> • Залежно від диска Blu-ray/DVD, можна змінити мову субтитрів у меню диска. Натисніть кнопку DISC MENU. • Використання цієї функції залежить від того, які субтитри закодовано на диску. Вона доступна не для всіх дисків Blu-ray/DVD. • Інформація про основний режим BONUSVIEW також відображається, якщо диск Blu-ray має розділ BONUSVIEW. • За допомогою цієї функції можна змінити первинні та вторинні субтитри одночасно. • На екрані відображається загальна кількість первинних і вторинних субтитрів.
	Відтворення файлів у форматі JPEG
AllShare Play	<ul style="list-style-type: none"> • У повноекранному режимі перегляду не можна збільшити субтитри та PG-графіку.
	Використання кнопки TOOLS під час перегляду зображень
	<ul style="list-style-type: none"> • Якщо систему підключено до телевізора, на якому ввімкнено функцію BD Wise, меню Параметри зображення не відобразиться. • Функція відтворення фонові музики не працюватиме, якщо музичний файл і фотографії не буде збережено на одному носії. Також на якість звуку може впливати бітова частота MP3-файлу, розмір фотографій і спосіб кодування.
Відтворення вмісту із запам'ятовуючого пристрою USB	<ul style="list-style-type: none"> • Щоб запобігти пошкодженню запам'ятовуючого пристрою USB, від'єднайте його за допомогою функції Безпечно від'єднання USB. Натисніть кнопку HOME, щоб перейти до головного меню, потім – ЖОВТУ(С) кнопку та кнопку . • Якщо вставити диск під час відтворення вмісту із запам'ятовуючого пристрою USB, режим буде автоматично змінено на BD/DVD (BD/DVD-диск).

Роздільна здатність вихідного сигналу

□ Відтворення диска Blu-ray/електронного вмісту/цифрового вмісту

Налаштування	Вихід	HDMI/підключено		HDMI/не підключено	
		Режим HDMI		Режим ВІДЕО	Режим ВІДЕО
		Диск Blu-ray	Електронний вміст/ цифровий вміст		
BD Wise		Роздільна здатність диска Blu-ray	1080p@60F	576i/480i	-
Авто		Макс. роздільна здатність для вхідного сигналу телевізора	Макс. роздільна здатність для вхідного сигналу телевізора	576i/480i	-
1080p@60F		1080p@60F	1080p@60F	576i/480i	-
Відеокадр: Авто (24 кадр/с)		1080p@24F	1080p@24F	576i/480i	-
1080i		1080i	1080i	576i/480i	576i/480i
720p		720p	720p	576i/480i	576i/480i
576p/480p		576p/480p	576p/480p	576i/480i	576i/480i
576i/480i		-	-	-	576i/480i

□ Відтворення DVD-диска

Налаштування	Вихід	HDMI/підключено		HDMI/не підключено	
		Режим HDMI	Режим ВІДЕО	Режим ВІДЕО	
BD Wise		576i/480i	576i/480i	-	
Авто		Макс. роздільна здатність для вхідного сигналу телевізора	576i/480i	-	
1080p@60F		1080p@60F	576i/480i	-	
1080i		1080i	576i/480i	576i/480i	
720p		720p	576i/480i	576i/480i	
576p/480p		576p/480p	576i/480i	576i/480i	
576i/480i		-	-	576i/480i	

Вибір цифрового виходу

Налаштування		PCM	Потік бітів (без обробки)	Потік бітів (перекодовано в DTS)	Потік бітів (перекодовано в Dolby D)
Підключення		Аудіо-/відеоприймач із підтримкою HDMI			
Аудіопотік на диску Blu-ray	PCM	До 7.1-канального сигналу PCM	PCM	Перекодовано в DTS	Перекодовано в Dolby Digital *
	Dolby Digital	До 7.1-канального сигналу PCM	Dolby Digital	Перекодовано в DTS	Перекодовано в Dolby Digital *
	Dolby Digital Plus	До 7.1-канального сигналу PCM	Dolby Digital Plus	Перекодовано в DTS	Перекодовано в Dolby Digital *
	Dolby TrueHD	До 7.1-канального сигналу PCM	Dolby TrueHD	Перекодовано в DTS	Перекодовано в Dolby Digital *
	DTS	До 6.1-канального сигналу PCM	DTS	Перекодовано в DTS	Перекодовано в Dolby Digital *
	Аудіо високої чіткості DTS-HD	До 7.1-канального сигналу PCM	Аудіо високої чіткості DTS-HD	Перекодовано в DTS	Перекодовано в Dolby Digital *
	DTS-HD Master Audio	До 7.1-канального сигналу PCM	DTS-HD Master Audio	Перекодовано в DTS	Перекодовано в Dolby Digital *
Аудіопотік на диску Blu-ray	PCM	2-канальний сигнал PCM	2-канальний сигнал PCM	2-канальний сигнал PCM	2-канальний сигнал PCM
	Dolby Digital	До 5.1-канального сигналу PCM	Dolby Digital	Dolby Digital	Dolby Digital
	DTS	До 6.1-канального сигналу PCM	DTS	DTS	DTS
Роздільна здатність для диска Blu-ray	Будь-яка	Декодує головний аудіосигнал і аудіопотік BONUSVIEW у звук PCM і додає навігаційні звукові ефекти.	Виводить лише головний аудіопотік, тому аудіо-/відеоприймач може декодувати аудіосигнал із бітовим потоком. Аудіо BONUSVIEW та навігаційні звукові ефекти не відтворюватимуться.	Декодує головний аудіосигнал і аудіопотік BONUSVIEW у звук PCM і додає навігаційні звукові ефекти, після чого перекодує аудіосигнал PCM у звук DTS із бітовим потоком.	Декодує головний аудіосигнал і аудіопотік BONUSVIEW у звук PCM і додає навігаційні звукові ефекти, після чого перекодує аудіосигнал PCM у звук Dolby digital із бітовим потоком або звук PCM.

* Якщо вихідний потік 2-канальний або монофонічний, параметр Re-encoded Dolby D (Перекодовано в Dolby D) не застосовується. Форматом виходу буде 2-канальний PCM.

Диски Blu-ray можуть включати три аудіопотоки.





- Основна звукова доріжка : головна звукова доріжка.
- Аудіосигнал BONUSVIEW : додаткова звукова доріжка, наприклад коментар режисера чи актора.
- Навігаційні звукові ефекти : під час вибору елементів меню можуть відтворюватися навігаційні звукові ефекти. Усі диски Blu-ray мають різні навігаційні звукові ефекти.

Усунення несправностей

У разі неправильної роботи продукту див. наведену нижче таблицю. Якщо ваша проблема не описана нижче або надані інструкції її не вирішують, вимкніть продукт, від'єднайте кабель живлення та зверніться до найближчого авторизованого дилера чи центру обслуговування користувачів Samsung Electronics.

Проблема	Перевірка/спосіб усунення
Не вдається вийняти диск.	<ul style="list-style-type: none"> • Чи надійно підключено кабель живлення до електричної розетки? • Вимкніть живлення та ввімкніть його знову.
Відтворення не розпочинається.	<ul style="list-style-type: none"> • Перевірте відповідність регіонального номера Blu-ray/DVD-диска. Придбані за кордоном Blu-ray/DVD-диски можуть не відтворюватися. • Цей продукт не підтримує диски CD-ROM і DVD-ROM. • Переконайтеся, що рівень рейтингу є правильним.
Відтворення розпочинається не відразу після натискання кнопки відтворення/паузи.	<ul style="list-style-type: none"> • Чи не використовується деформований диск або диск із подряпинами на поверхні? • Протріть поверхню диска.
Звук не відтворюється.	<ul style="list-style-type: none"> • Домашній кінотеатр не відтворює звук під час прискореного, сповільненого та покадрового відтворення. • Чи правильно під'єднано динаміки? Чи правильно налаштовано параметри динаміків? • Чи не пошкоджено диск?
Пульт дистанційного керування не працює.	<ul style="list-style-type: none"> • Чи в межах робочого діапазону й під належним кутом до відповідного датчика використовується пульт дистанційного керування? • Чи не розряджені батареї? • Чи належний вибрано режим (TV/BD (Телевізор/BD)) на пульті дистанційного керування?
<ul style="list-style-type: none"> • Диск обертається, але зображення відсутнє. • Якість зображення низька, і зображення тремтить. 	<ul style="list-style-type: none"> • Чи ввімкнено живлення телевізора? • Чи правильно підключено відеокабелі? • Чи не пошкоджено/забруднено диск? • Неякісні диски можуть не відтворюватися.
Вибрана мова звукової доріжки та субтитрів не працює.	<ul style="list-style-type: none"> • Якщо на диску не записано мову звуку та субтитри, вони не відтворюються.
Екран меню не відображається, навіть якщо вибрано функцію меню.	<ul style="list-style-type: none"> • Чи не використовується диск, який не містить меню?
Не вдається змінити формат зображення на екрані.	<ul style="list-style-type: none"> • Blu-ray/DVD-диски, що підтримують формат 16:9, можна відтворювати в повноекранному режимі 16:9, режимі "Широкоекранний 4:3" або "4:3, пан. й масшт.". Blu-ray/DVD-диски, що підтримують формат 4:3, можна відтворювати лише у форматному співвідношенні 4:3. Ознайомтеся з інформацією на диску Blu-ray, а потім виберіть відповідну функцію.

Додаток

Проблема	Перевірка/спосіб усунення
<ul style="list-style-type: none">• Продукт не працює. (Наприклад, зникає живлення або чути дивний шум.)• Продукт не працює належним чином.	<ul style="list-style-type: none">• У режимі очікування натисніть і утримуйте кнопку  на пульті дистанційного керування протягом 5 секунд.<ul style="list-style-type: none">- Використання функції RESET (СКИДАННЯ) призведе до видалення всіх збережених параметрів. Використовуйте цю функцію лише в разі необхідності.
Ви забули пароль для рівня рейтингу.	<ul style="list-style-type: none">• Переконайтеся, що в продукті немає диска. Після цього на продукті натисніть і утримуйте кнопку  більше 5 секунд. На дисплеї з'явиться повідомлення INIT, і всі параметри повертаються до стандартних значень. Після цього натисніть кнопку POWER.<ul style="list-style-type: none">- Використання функції СКИДАННЯ призведе до видалення всіх збережених параметрів. Використовуйте цю функцію лише в разі необхідності.
Не вдається прийняти радіосигнал.	<ul style="list-style-type: none">• Чи правильно підключено антену?• Якщо вхідний сигнал антени слабкий, установіть зовнішню FM-антену в зоні з хорошим прийомом сигналу.
Під час прослуховування звуку з телевізора за допомогою продукту звук не відтворюється.	<ul style="list-style-type: none">• Якщо під час відтворення звуку з телевізора через входи D. IN або AUX натиснути кнопку ВИЙМАННЯ , вмикаються функції Blu-ray/DVD-диска й вимикається звук телевізора.
На екрані відображається повідомлення "Недоступно".	<ul style="list-style-type: none">• Неможливо виконати функцію чи дію з таких причин:<ol style="list-style-type: none">1. Програмне забезпечення для дисків Blu-ray/DVD обмежує виконання таких дій.2. Програмне забезпечення для дисків Blu-ray/DVD не підтримує відповідну функцію (наприклад, ракурс).3. Функція наразі не доступна.4. Ви ввели запит про заголовок, кількість символів або час пошуку, проте ці дані не доступні.
Якщо встановлено роздільну здатність вихідного сигналу HDMI, яка не підтримується телевізором (наприклад, 1080p), зображення може не відтворюватися.	<ul style="list-style-type: none">• Переконайтеся, що в продукті немає диска. Після цього на передній панелі натисніть і утримуйте кнопку  більше 5 секунд. Усі налаштування буде скинуто до заводських.
Вихідний сигнал HDMI відсутній.	<ul style="list-style-type: none">• Перевірте, чи правильно підключено телевізор до роз'єму HDMI на продукті.• Перевірте, чи підтримує телевізор роздільну здатність входу HDMI 576p/480p/720p/1080i/1080p.
Неналежне відображення вихідного сигналу HDMI на екрані.	<ul style="list-style-type: none">• Якщо телевізор не підтримує функцію HDCP (захист широкосмугового цифрового вмісту), зображення на екрані може спотворюватися.

Проблема	Перевірка/спосіб усунення
Функція AllShare Play	
Відображаються лише папки, що спільно використовуються за допомогою функції AllShare Play (Відтворення AllShare), а файли не відображаються.	<ul style="list-style-type: none"> За використання функції Відтворення AllShare відображаються лише файли, що відповідають категоріям Фотографії, Музика і Фільми. Файли, які не відповідають цим категоріям, можуть не відображатися.
Відео відтворюється із затримками.	<ul style="list-style-type: none"> Перевірте, чи стабільне підключення до мережі. Перевірте правильність підключення мережного кабелю, а також переконайтеся, що мережу не перевантажено. Бездротове з'єднання між сервером і продуктом нестабільне. Перевірте з'єднання.
Установлене за допомогою функції AllShare Play (Відтворення AllShare) підключення між телевізором і ПК нестабільне.	<ul style="list-style-type: none"> IP-адреса в межах однієї під мережі має бути унікальною, інакше може виникнути конфлікт IP-адрес. Перевірте, чи ввімкнено брандмауер. Якщо так, вимкніть його.
BD-LIVE	
Не вдається встановити підключення до сервера BD-LIVE.	<ul style="list-style-type: none"> Перевірте успішність підключення до мережі, використовуючи функцію Network Status (Стан мережі). Перевірте, чи підключено до продукту запам'ятовуючий пристрій USB. Обсяг вільної пам'яті запам'ятовуючого пристрою має становити щонайменше 1 Гб (це дасть змогу користуватися послугою BD-LIVE). Вільний обсяг пам'яті можна перевірити в меню Керування даними BD. (Див. стор. 53.) Перевірте, чи встановлено параметр Дозволити (усі) у меню Підключення до Інтернету BD-Live. Якщо проблему все ще не вдається вирішити, зверніться до постачальника вмісту чи оновіть версію вбудованого програмного забезпечення продукту.
Під час використання послуги BD-LIVE виникають проблеми.	<ul style="list-style-type: none"> Обсяг вільної пам'яті запам'ятовуючого пристрою має становити щонайменше 1 Гб (це дасть змогу користуватися послугою BD-LIVE). Вільний обсяг пам'яті можна перевірити в меню Керування даними BD. (Див. стор. 53.)

| ПРИМІТКА |

- Після відновлення параметрів за умовчанням усі дані користувача, які зберігалися на диску BD, буде видалено.

Зв'яжіться з SAMSUNG по всьому світу

Якщо у вас є пропозиції або питання по продуктах Samsung, зв'яжіться с інформаційним центром Samsung.

Area	Contact Centre ☎	Web Site
▪ CIS		
RUSSIA	8-800-555-55-55	www.samsung.com/ru/support
GEORGIA	0-800-555-555	www.samsung.com/support
ARMENIA	0-800-05-555	www.samsung.com/support
AZERBAIJAN	088-55-55-555	www.samsung.com/support
KAZAKHSTAN	8-10-800-500-55-500(GSM: 7799_VIP care 7700)	www.samsung.com/support
UZBEKISTAN	8-10-800-500-55-500	www.samsung.com/support

Area	Contact Centre ☎	Web Site
KYRGYZSTAN	8-10-800-500-55-500	www.samsung.com/kz_ru/support
TADJIKISTAN	8-10-800-500-55-500	www.samsung.com/support
MONGOLIA	'7-800-555-55-55	www.samsung.com/support
UKRAINE	0-800-502-000	www.samsung.com/ua/support (Ukrainian) www.samsung.com/ua_ru/support (Russian)
BELARUS	810-800-500-55-500	www.samsung.com/support
MOLDOVA	0-800-614-40	www.samsung.com/support



Належна утилізація батарей цього продукту

(Стосується країн із роздільними системами збирання відходів)

Ця позначка на батареї, посібнику користувача чи на пакуванні вказує на неможливість утилізації батарей продукту разом з іншими побутовими відходами після завершення строку експлуатації. Якщо на батареї є хімічні символи Hg, Cd або Pb, це свідчить про те, що вміст ртуті, кадмію або свинцю в ній перевищує контрольний рівень, який зазначено в Директиві ЄС 2006/66. Якщо такі батареї не утилізувати належним чином, це може негативно вплинути на здоров'я людини або навколишнє середовище.

Щоб захистити природні ресурси й забезпечити можливість обробки та повторного використання сировини, утилізуйте батареї окремо від інших побутових відходів через місцеву систему безкоштовного повернення батарей.



Належна утилізація цього продукту (відходи електричного й електронного устаткування)

(Стосується країн із роздільними системами збирання відходів)

Ця позначка на продукті, аксесуарах чи в документації вказує на неможливість утилізації продукту й електронних аксесуарів (наприклад, зарядного пристрою, навушників, USB-кабелю) з іншими побутовими відходами після завершення строку експлуатації. Щоб не завдати шкоди навколишньому середовищу чи здоров'ю людей унаслідок неправильної утилізації відходів, ці елементи потрібно утилізувати окремо від інших побутових відходів для забезпечення можливості їх обробки та повторного використання матеріальних ресурсів.

Щоб отримати інформацію про місце та спосіб обробки цих елементів, безпечний для навколишнього середовища, звичайним користувачам слід звернутися до агентів, у яких було придбано продукт, або до місцевої муніципальної установи.

Користувачі, які представляють організації, мають звернутися до своїх постачальників і перевірити умови контракту на придбання. Під час утилізації цей продукт і його електронні аксесуари не слід змішувати з іншими побутовими відходами.

