

HT-F4500  
HT-F4550

# Система домашних развлечений 5,1CH Blu-ray™ (Домашний кинотеатр)

## руководство пользователя

### удивительные ВОЗМОЖНОСТИ

Благодарим за приобретение устройства компании Samsung.

Для наилучшего обслуживания  
зарегистрируйте свое устройство по адресу:

[www.samsung.com/register](http://www.samsung.com/register)





# Информация по Технике Безопасности

## Предупреждение

ВО ИЗБЕЖАНИЕ ПОРАЖЕНИЯ ЭЛЕКТРИЧЕСКИМ ТОКОМ НЕ ОТКРЫВАЙТЕ КРЫШКУ (ИЛИ ЗАДНЮЮ ПАНЕЛЬ) УСТРОЙСТВА.

ВНУТРИ УСТРОЙСТВА ОТСУТСТВУЮТ ДЕТАЛИ, РЕМОНТ КОТОРЫХ МОЖЕТ ВЫПОЛНЯТЬ ПОЛЬЗОВАТЕЛЬ. ОБСЛУЖИВАНИЕ ДОЛЖНО ПРОИЗВОДИТЬСЯ КВАЛИФИЦИРОВАННЫМИ СПЕЦИАЛИСТАМИ.

	<b>ВНИМАНИЕ!</b> ОПАСНОСТЬ ПОРАЖЕНИЯ ЭЛЕКТРИЧЕСКИМ ТОКОМ! НЕ ОТКРЫВАТЬ!	
Данный символ указывает на наличие внутри корпуса устройства компонентов, находящихся под высоким напряжением, что может привести к поражению электрическим током или травме.		Данный символ обозначает важные указания по использованию устройства.

	Символ «не для пищевой продукции» применяется в соответствии с техническим регламентом Таможенного союза «О безопасности упаковки» 005/2011 и указывает на то, что упаковка данного продукта не предназначена для повторного использования и подлежит утилизации. Упаковку данного продукта запрещается использовать для хранения пищевой продукции.
	Символ «петля Мебиуса» указывает на возможность утилизации упаковки. Символ может быть дополнен обозначением материала упаковки в виде цифрового и/или буквенного обозначения.

## ПРЕДУПРЕЖДЕНИЕ

- Чтобы снизить риск возникновения пожара или поражения электрическим током, не подвергайте это устройство воздействию дождя или влаги.

## ВНИМАНИЕ!

- Не подвергайте устройство воздействию жидкостей и не ставьте на него предметы, заполненные жидкостью, например вазы.
- Сетевая вилка позволяет отключить питание, поэтому она должна все время находиться в легкодоступном месте.
- Данное устройство следует подключать только к сетевым розеткам с защитным заземлением.
- Чтобы отключить устройство от электросети, необходимо извлечь вилку кабеля питания из розетки, соответственно, вилка всегда должна содержаться в исправном состоянии.

**CLASS 1      LASER PRODUCT**  
**KLASSE 1    LASER PRODUKT**  
**LUOKAN 1    LASER LAITE**  
**KLASS 1      LASER APPARAT**  
**PRODUCTO    LÁSER CLASE 1**

## ЛАЗЕРНЫЙ ПРОДУКТ КЛАССА 1

Данный проигрыватель компакт-дисков классифицируется как ЛАЗЕРНЫЙ продукт КЛАССА 1. Использование элементов управления, настройки или выполнение процедур, не указанных в данном руководстве, может привести к возникновению опасного лазерного излучения.

## ВНИМАНИЕ!

ПРИ ОТКРЫТИИ И СНЯТИИ БЛОКИРОВКИ СУЩЕСТВУЕТ ОПАСНОСТЬ ОБЛУЧЕНИЯ НЕВИДИМЫМ ЛАЗЕРОМ; ИЗБЕГАЙТЕ ВОЗДЕЙСТВИЯ ЛУЧА.

## Хранение и обращение с дисками

- Как следует держать диск
  - Наличие на диске отпечатков пальцев или царапин может привести к ухудшению качества звука и изображения или стать причиной пропусков фрагментов воспроизведения.
  - Не прикасайтесь к поверхности диска, на которой записаны данные.
  - Во избежание появления отпечатков пальцев на поверхности диска держите диск за края.
  - Не наклеивайте на диск бумагу или клейкую ленту.
- Очистка дисков
  - Если на диске имеются отпечатки пальцев или грязь, очистите его поверхность с помощью слабого раствора моющего средства, разбавленного водой, а затем протрите мягкой тканью.
  - При очистке диска аккуратно протирайте его в направлении от центра к краям.
  - Хранение дисков
    - Не подвергайте воздействию прямых солнечных лучей.
    - Храните в хорошо вентилируемом месте.
    - Храните диск в чистом защитном чехле в вертикальном положении.



- Если слышен необычный шум, идет дым или вы чувствуете запах гари, немедленно отключите переключатель питания и отключите кабель питания от сетевой розетки. Затем обратитесь в ближайший сервисный центр за получением технической поддержки. Не используйте устройство. Использование устройства в таком состоянии может привести к воспламенению или поражению электрическим током.
- Для полного отключения питания устройства следует извлечь вилку из розетки. Поэтому вилка должна быть всегда доступна.

## Лицензия



Произведено по лицензии Dolby Laboratories. Dolby, Pro Logic и символ двойного D являются товарными знаками Dolby

Laboratories.



Изготовлено по лицензии, на которую выданы патенты США № 5,956,674; 5,974,380;

6,226,616; 6,487,535; 7,392,195; 7,272,567; 7,333,929; 7,212,872, а также другие зарегистрированные в США и других странах патенты и заявки на патенты. DTS-HD и соответствующий символ, DTS-HD и соответствующий символ вместе являются зарегистрированными товарными знаками, а DTS-HD Master Audio | Essential является товарным знаком DTS, Inc. В данный продукт входит программное обеспечение. © DTS, Inc. Все права защищены.

## Меры предосторожности при использовании

- Не подвергайте это устройство воздействию воды. Не ставьте на устройство предметы, заполненные жидкостью, например вазы.
- Для полного отключения питания устройства следует извлечь вилку из розетки. Поэтому вилка должна быть всегда доступна.
- Не прикасайтесь к разъему питания мокрыми руками. Это может привести к поражению электрическим током.
- Не следует подключать несколько электроприборов к одной розетке. Перегрузка может привести к перегреву и возгоранию.
- Перед подключением других компонентов к данному устройству обязательно выключите их.
- При перемещении устройства из холодного места сразу в теплое на рабочих деталях и линзах может образоваться конденсат, что может привести к сбоям при воспроизведении дисков. В этом случае отключите устройство от розетки, подождите два часа, а затем подключите кабель питания к розетке. Затем вставьте диск и повторите попытку воспроизведения.



СВЕДЕНИЯ О ВИДЕО DIVX.

DivX® - это цифровой видеоформат, созданный компанией DivX, LLC, одной из дочерних компаний Rovi Corporation. Данное устройство имеет официальный сертификат DivX Certified® и может воспроизводить видео DivX. Для получения дополнительных сведений и загрузки программных средств для преобразования видео в формат DivX посетите веб-сайт [divx.com](http://divx.com). СВЕДЕНИЯ О ВИДЕО ПО ЗАПРОСУ DIVX. Для воспроизведения DivX-видео по запросу данное устройство, имеющее сертификат DivX Certified®, должно быть зарегистрировано. Чтобы получить код регистрации, найдите раздел DivX VOD в меню настроек устройства. Дополнительные сведения о завершении регистрации см. по адресу: [vod.divx.com](http://vod.divx.com). DivX Certified® имеет сертификат на воспроизведение видео DivX® (до видео высокой четкости 1080P), включая содержимое высочайшего качества. DivX®, DivX Certified® и связанные логотипы являются товарными знаками Rovi Corporation или ее дочерних компаний и используются по лицензии. Продукт защищен одним или несколькими из перечисленных патентов США: 7,295,673; 7,460,668; 7,515,710; 7,519,274.

# Информация по Технике Безопасности



Термины HDMI, HDMI High-Definition Multimedia Interface и

логотип HDMI являются товарными знаками или зарегистрированными товарными знаками HDMI Licensing LLC в США и других странах.



DLNA®, логотипы DLNA и DLNA CERTIFIED® являются товарными знаками, знаками

обслуживания или сертификации альянса Digital Living Network Alliance.



Oracle и Java являются зарегистрированными товарными знаками компании Oracle и/или ее филиалов. Другие наименования могут представлять собой товарные знаки соответствующих владельцев.

Данный компонент содержит технологию защиты авторских прав, охраняемую соответствующими патентами США и другими правами на интеллектуальную собственность Rovi Corporation. Инженерный анализ и разборка запрещены.

Blu-ray Disc™, Blu-ray™, а также данные логотипы являются товарными знаками Blu-ray Disc Association.

Данный продукт оснащен технологией Cinavia, которая не позволяет использовать незаконно сделанные копии серийно изготавливаемых записей фильмов и видео, а также музыку из этих фильмов и видео. В случае обнаружения использования незаконно сделанной копии на экране появится соответствующее сообщение, и процесс воспроизведения или копирования будет прерван.

Дополнительные сведения о технологии Cinavia представлены на сайте Центра информации для потребителей Cinavia по адресу: <http://www.cinavia.com>. Чтобы запросить дополнительные сведения о технологии Cinavia по почте, отправьте нам открытку с вашим почтовым адресом: Cinavia Consumer Information Centre, P.O. Box 86851, San Diego, CA, 92138, USA. Данный продукт оснащен запатентованной технологией с лицензией от Verance Corporation и защищенной патентом США 7,369,677 и другими патентами США и международными патентами, изданными и рассматриваемыми, а определенные аспекты этой технологии авторскими правами и охраной секретов производства. Cinavia является товарным знаком корпорации Verance Corporation.

Verance Corporation, 2004-2010 гг. Все права защищены корпорацией Verance. Инженерный анализ и разборка запрещены.

- Примечание относительно лицензии с открытым исходным кодом

В случае использования программного обеспечения с открытым исходным кодом в меню устройства становятся доступны лицензии с открытым исходным кодом.

## Использование функции 3D

**ВАЖНЫЕ СВЕДЕНИЯ ПО ОХРАНЕ ЗДОРОВЬЯ И БЕЗОПАСНОСТИ ПРИ ПРОСМОТРЕ 3D-ИЗОБРАЖЕНИЙ.** Прежде чем использовать функцию 3D, прочтите и уясните следующие сведения по безопасности.

- Некоторые люди могут испытывать дискомфорт во время просмотра телевизоров 3D, например головокружение, тошноту и головные боли. Если вы почувствуете любой из подобных симптомов, прекратите просмотр телевизора 3D, снимите очки 3D Active Glasses и отдохните.
- Просмотр 3D-изображений в течение продолжительного времени может привести к усталости глаз. Если вы почувствуете усталость глаз, прекратите просмотр 3D телевизора, снимите очки 3D Active Glasses и отдохните.
- Взрослые должны часто проверять состояние детей, использующих функцию 3D. Если они пожалуются на усталость глаз, головные боли, головокружение или тошноту, немедленно прекратите просмотр телевизора 3D и дайте детям отдохнуть.
- Не используйте очки 3D Active Glasses не по назначению (например, как очки для коррекции зрения, солнцезащитные или защитные очки и т.д.)
- Не включайте просмотр с функцией 3D и не используйте очки 3D Active Glasses, когда ходите по комнате. Использование функции 3D или очков 3D Active Glasses во время перемещения по комнате может привести к серьезным травмам вследствие столкновения с различными предметами, спотыкания и/или падения.
- Для просмотра 3D-содержимого подключите 3D-устройство (AV-ресивер или телевизор, поддерживающий функцию 3D) к порту HDMI OUT данного устройства с помощью высокоскоростного кабеля HDMI. Перед просмотром 3D-содержимого наденьте 3D-очки.
- Данное устройство выводит трехмерный сигнал только через кабель HDMI, подключенный к порту HDMI OUT.
- Поскольку разрешение видео в режиме воспроизведения 3D фиксированное и соответствует разрешению исходного трехмерного видео, это разрешение нельзя изменять по своему усмотрению.
- Некоторые функции, такие как BD Wise или настройка размера или разрешения экрана, могут работать неправильно в режиме воспроизведения 3D.
- Для правильного воспроизведения трехмерного сигнала необходимо использовать высокоскоростной кабель HDMI.
- При просмотре 3D-изображений следует находиться от телевизора на расстоянии, в три и более раза превышающем ширину его экрана. Например, от экрана шириной 1,25 м следует находиться на расстоянии 3,5 м.
  - Для получения наилучшего 3D-изображения следует расположить экран, на котором воспроизводится 3D-видео, на уровне глаз.
- При подключении данного устройства к некоторым 3D-устройствам трехмерный эффект может работать неправильно.
- Данное устройство не поддерживает преобразование содержимого в формате 2D в формат 3D.
- "Blu-ray 3D" и логотип "Blu-ray 3D" являются товарными знаками Blu-ray Disc Association.

## Авторское право

© Samsung Electronics Co.,Ltd., 2013 Все права защищены. Никакая часть настоящего руководства не может быть воспроизведена или скопирована без предварительного письменного согласия компании Samsung Electronics Co.,Ltd.



### ИНФОРМАЦИЯ ПО ТЕХНИКЕ БЕЗОПАСНОСТИ

- 2 Предупреждение
- 3 Хранение и обращение с дисками
- 3 Меры предосторожности при использовании
- 3 Лицензия
- 4 Использование функции 3D
- 5 Авторское право

### НАЧАЛО РАБОТЫ

- 6 Совместимость дисков и форматов
- 7 Логотипы воспроизводимых устройств дисков
- 9 Принадлежности
- 10 Передняя панель
- 10 Задняя панель
- 11 Пульт дистанционного управления

### ПОДКЛЮЧЕНИЯ

- 12 Подключение громкоговорителей
- 14 Подключение к сетевому маршрутизатору
- 15 Подключение к телевизору/внешним устройствам

### НАСТРОЙКА

- 16 Начальная настройка
- 17 Домашний экран
- 17 Доступ к экрану Настройки
- 18 Функции меню Настройки
- 20 Сеть и Интернет
- 21 Обновление программного обеспечения
- 22 Настройка DLNA

### ФУНКЦИЯ MEDIA PLAY

- 23 Воспроизведение файлов на устройстве USB
- 23 Воспроизведение диска с содержимым, записанным пользователем
- 24 Воспроизведение коммерческих видео-дисков
- 24 Управление воспроизведением видео
- 25 Воспроизведение предварительно записанных коммерческих аудио-дисков
- 26 Управление воспроизведением музыки
- 26 Управление воспроизведением фотографий
- 27 Прослушивание радио
- 27 Использование кнопки TV SOUND на пульте дистанционного управления

### СЕТЕВЫЕ СЛУЖБЫ

- 28 Использование BD-LIVE™
- 28 Использование функции DLNA

### ПРИЛОЖЕНИЕ

- 29 Дополнительная информация
- 32 Устранение неполадок
- 35 Технические характеристики

- Рисунки и иллюстрации в данном руководстве пользователя представлены только для справки. Они могут отличаться от реального внешнего вида устройства.
- Плата за обслуживание может взиматься в следующих случаях.
  - a. Если вы вызовете специалиста, и он не обнаружит неисправности устройства (это возможно, если вы не знакомы с настоящим руководством)
  - b. Если вы передадите устройство в ремонтный центр, и его специалисты не обнаружат неисправности (это возможно, если вы не знакомы с настоящим руководством).
- Размер этой платы будет сообщен вам перед тем, как сотрудник компании выедет на место.

## Совместимость дисков и форматов

### Типы воспроизводимых дисков и содержимого

Носитель	Тип диска	Сведения
ВИДЕО	Диск Blu-ray Диск 3D Blu-ray	Диск BD-ROM или BD-RE/-R, записанный в формате BD-RE.
	DVD-VIDEO, DVD-RW, DVD-R, DVD+RW, DVD+R	DVD-VIDEO, записанные диски DVD+RW/DVD-RW(V)/DVD-R/+R, которые были записаны и закрыты, или носитель USB с содержимым DivX, MKV, MP4.
МУЗЫКА	CD-RW/-R, DVD-RW/-R, BD-RE/-R	Музыка, записанная на диски CD-RW/-R, DVD-RW/-R, BD-RE/-R, или носитель USB с содержимым MP3 или WMA.
ФОТОГРАФИИ	CD-RW/-R, DVD-RW/-R, BD-RE/-R	Фотографии, записанные на диски CD-RW/-R, DVD-RW/-R, BD-RE/-R, или носитель USB с содержимым JPEG.

#### | ПРИМЕЧАНИЕ |

- ▶ Устройство может не поддерживать воспроизведение определенных дисков CD-RW/-R и DVD-R из-за типа диска или условий записи.
- ▶ Если диск DVD-RW/-R записан в видеоформате DVD неправильно, он не будет воспроизводиться.
- ▶ Устройство не будет воспроизводить содержимое, записанное на диск DVD-R при скорости передачи превышающей 10 Мбит/с.
- ▶ Устройство не будет воспроизводить содержимое, записанное на диск BD-R или устройство USB при скорости передачи превышающей 30 Мбит/с.
- ▶ Воспроизведение может быть невозможно при использовании определенных типов дисков, а также при выполнении таких операций, как изменение ракурса или настройка форматного соотношения. Сведения о диске указаны на коробке диска. Обращайтесь к ним при необходимости.
- ▶ При воспроизведении дисков BD-J загрузка может занять больше времени, чем при воспроизведении обычных дисков, или же могут выполняться медленнее некоторые функции.

### Типы невоспроизводимых дисков

- HD DVD
- DVD-RAM
- DVD-RW (режим VR)
- DVD-R 3,9 Гб для авторских записей
- Диски DVD-ROM/PD/MV и т.п.
- Super Audio CD (кроме слоя CD)
- CVD/CD-ROM/CDV/CD-G/CD-I/LD (CD-G: воспроизводится только аудио без графики)

#### | ПРИМЕЧАНИЕ |

- ▶ Данное устройство может реагировать не на все рабочие команды, поскольку некоторые диски Blu-ray, DVD и компакт-диски поддерживают только определенные или ограниченные функции во время воспроизведения. Обратите внимание, что это не является дефектом устройства.
- ▶ Компания Samsung не гарантирует, что на данном устройстве будут воспроизводиться все диски с логотипом Blu-ray, DVD или CD, поскольку форматы дисков развиваются. Кроме того, при создании программного обеспечения или самих дисков Blu-ray, DVD и CD возможно возникновение проблем и ошибок.
- ▶ Обратитесь в центр поддержки покупателей SAMSUNG, если у вас возникнут вопросы или проблемы при воспроизведении дисков Blu-ray, DVD или CD на данном устройстве. Кроме того, дополнительные сведения об ограничении воспроизведения можно найти в следующих разделах настоящего руководства пользователя.
- ▶ Некоторые коммерческие диски DVD, приобретенные за пределами соответствующего региона, могут не воспроизводиться на данном устройстве.

## Региональный код









Как устройства, так и диски кодируются по регионам. Чтобы диск мог воспроизводиться, эти коды должны совпадать. Если коды не совпадают, диск воспроизводиться не будет. Номер региона данного устройства указан на задней панели устройства.

Тип диска	Региональный код	Регион
Диск Blu-ray		Северная Америка, Центральная Америка, Южная Америка, Корея, Япония, Тайвань, Гонконг и Юго-восточная Азия.
		Европа, Гренландия, территории Франции, Ближний Восток, Африка, Австралия и Новая Зеландия.
		Индия, Китай, Россия, Центральная и Южная Азия.
DVD-VIDEO		США, территории США и Канада
		Европа, Япония, Ближний Восток, Египет, Африка, Гренландия
		Тайвань, Корея, Филиппины, Индонезия, Гонконг
		Мексика, Южная Америка, Центральная Америка, Австралия, Новая Зеландия, Тихоокеанские острова, район Карибского моря
		Россия, Восточная Европа, Индия, Северная Корея, Монголия
		Китай

### | ПРИМЕЧАНИЕ |

- ▶ Если номер региона дисков Blu-ray/DVD не совпадает с номером региона устройства, устройство не сможет воспроизвести диск.

## Логотипы воспроизводимых устройств дисков

	
Диск Blu-ray	BD-LIVE
	
Dolby	DTS
	
Диск 3D Blu-ray	DivX
	
Система вещания PAL, принятая в Великобритании, Франции, Германии и т.д.	Java

## Поддерживаемые форматы

### Поддержка музыкальных файлов

Расширение файла	Контейнер	Аудиокодек	Диапазон поддержки
*.mp3	MP3	MP3	-
*.wma	WMA	WMA	* Частота дискретизации (в кГц) - 8, 11, 16, 22, 32, 44.1, 48 * Скорость передачи битов - все скорости передачи битов в диапазоне от 5 до 384 Кбит/с

# Начало Работы

## Поддержка файлов изображений

Расширение файла	Тип	Разрешение
*.jpg *.jpeg *.jpe	JPEG	15360x8640
*.png	PNG	

## Поддержка видеофайлов

Расширение файла	Контейнер	Видекодек	Аудиокодек	Разрешение
*.avi	AVI	DivX 3.11/4/5/6 MP4v3 H.264 BP/MP/HP	MP3, Dolby Digital, DTS, WMA, PCM	1920x1080
*.mkv	MKV	VC-1 AP DivX 5/6 H.264 BP/MP/HP	MP3, Dolby Digital, DTS	
*.wmv	WMV (wmv9)	VC-1 AP VC-1 SM	WMA	
*.mp4	MP4	MP4 (mp4v) H.264 BP/MP/HP	AAC	
*.mpg *.mpeg	PS	MPEG1 MPEG2 H.264 BP/MP/HP	MP1, 2 Dolby Digital, DTS	

### ■ Аудиокодек

- Даже если файл закодирован с использованием указанного выше поддерживаемого кодека, он может не воспроизводиться, если есть проблемы в его содержимом.
- Нормальное воспроизведение не гарантируется, если информация в контейнере неверна или файл поврежден.
- Если значения скорости передачи в битах/частоты кадров у файлов превышают стандартные, то воспроизведение звука/видео может прерываться.
- Функция пропуска недоступна, если повреждена таблица индексов файла.

### ■ Видеокодек

- Поддерживает форматы до H.264, Level 4.1 и AVCHD
- Не поддерживает форматы H.264 FMO/ASO/RS и VC1 SP/MP/AP L4
- MPEG4 SP, ASP :  
ниже 1280 x 720: не более 60 кадров  
выше 1280 x 720: не более 30 кадров
- Не поддерживается GMC 2 или выше

### ■ Аудиокодек

- Поддерживаются форматы WMA 7, 8, 9 и STD
- Не поддерживается формат WMA с частотой дискретизации 22050 Гц моно.
- AAC: макс. частота дискретизации: 96 кГц (8, 11, 12, 16, 22,24, 32,44,1, 48, 64, 88,2, 96); макс. скорость передачи бит: 320 Кбит/с.

### □ Поддерживаемые форматы файлов субтитров DivX

\*.txt, \*.smi, \*.srt, \*.sub, \*.txt

## AVCHD (Advanced Video Codec High Definition)

- На данном устройстве могут воспроизводиться диски в формате AVCHD. Диски такого формата, как правило, используются и записываются с помощью видеокамер.
- Формат AVCHD - это формат высокого разрешения для цифровых видеокамер.
- Формат сжатия файлов изображений MPEG-4 AVC/H.264 является более эффективным по сравнению с обычным форматом сжатия.
- В некоторых дисках AVCHD используется формат "x.v.Colour". На данном устройстве могут воспроизводиться диски AVCHD в формате "x.v.Colour".
- "x.v.Colour" является товарным знаком корпорации Sony.
- "AVCHD" и эмблема AVCHD являются товарными знаками Matsushita Electronic Industrial Co., Ltd. и корпорации Sony.

### | ПРИМЕЧАНИЕ |

- ▶ Некоторые диски в формате AVCHD могут не воспроизводиться. Это зависит от условий записи.
- ▶ Сессия диска формата AVCHD должна быть завершена.
- ▶ Формат "x.v.Colour" позволяет отображать большую палитру цветов, чем обычный диск DVD, записанный с помощью видеокамеры.
- ▶ Некоторые диски в формате DivX, MKV и MP4 могут не воспроизводиться. Это зависит от разрешения видео и частоты кадров.

## Примечания относительно соединения USB

- Устройство поддерживает возможность подключения носителя USB, проигрывателей MP3, цифровых камер и устройств чтения карт USB.
- Устройство не поддерживает имена файлов и папок, количество символов в которых превышает 128.
- Некоторые устройства USB/цифровые камеры могут быть несовместимы с устройством.
- Устройство поддерживает файловые системы FAT 16, FAT 32 и NTFS.
- Подключайте устройства USB непосредственно к порту USB устройства. Подключение через кабель USB может вызвать проблемы совместимости.
- В случае вставки нескольких запоминающих устройств в устройство чтения карт оно может работать неправильно.
- Устройство не поддерживает протокол PTP.
- Не отключайте устройство USB во время процесса загрузки.
- Чем больше разрешение изображения, тем больше времени требуется для его отображения на экране.
- На данном устройстве нельзя воспроизводить файлы MP3 с технологией DRM (Digital Rights Management), которые были загружены с платных сайтов.
- Данное устройство поддерживает только видео с частотой кадров менее 30 кадр/с.
- Во избежание повреждения данных, хранящихся на устройстве USB, следует выполнить его безопасное отключение (активировать функцию "Извлеките USB").  
Нажмите кнопку **HOME**, чтобы перейти на начальный экран, нажмите кнопку **ЖЕЛТУЮ (C)**, затем нажмите кнопку .
- Компания SAMSUNG не несет ответственности за любые повреждения файлов или потерю данных.

## Принадлежности

Проверьте наличие входящих в комплект принадлежностей, перечисленных ниже.

			
Кабель питания	Руководство пользователя	FM-антенна	Пульт дистанционного управления/ батареи (размер AAA)

# Начало Работы

## Передняя панель

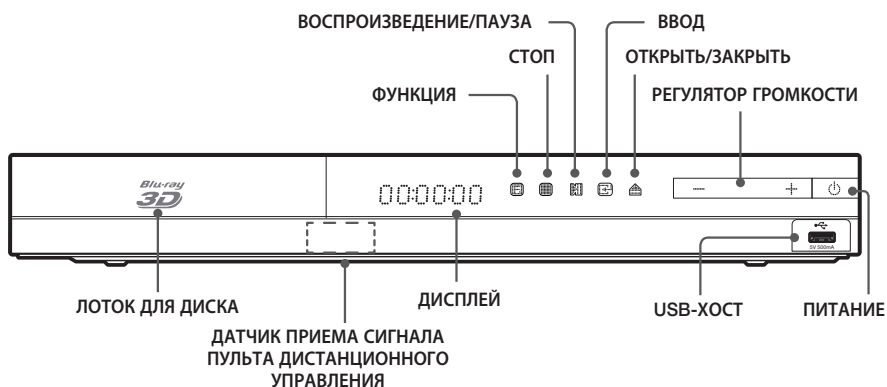

### | ПРИМЕЧАНИЕ |

- ▶ Для обновления программного обеспечения устройства с помощью разъема хоста USB необходимо использовать карту памяти USB.
- ▶ При отображении меню диска Blu-ray начать воспроизведение фильма нажатием кнопки на самом устройстве или пульте дистанционного управления невозможно. Для воспроизведения фильма в меню диска следует выбрать Воспроизведение фильма или Пуск и нажать кнопку .
- ▶ При использовании Интернета или воспроизведении содержимого с устройства USB на телевизоре нельзя выбрать режим BD/DVD с помощью кнопки **FUNCTION**. Для выбора режима BD/DVD необходимо остановить воспроизведение содержимого на телевизоре.

## Задняя панель

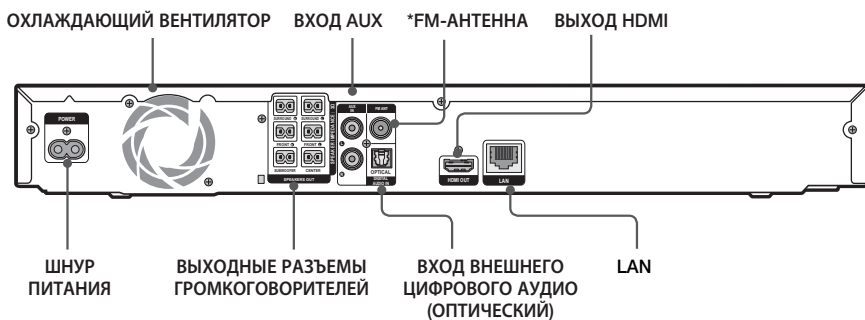

### \* Подключение FM-антенны

1. Подключите прилагаемую FM-антенну к разъему FM-антенны.
2. Плавно перемещайте антенный провод, пока не найдете место с хорошим приемом сигнала, затем закрепите его на стене или другой жесткой поверхности.

### | ПРИМЕЧАНИЕ |

- ▶ Для хорошей вентиляции необходимо обеспечить как минимум 10 см свободного пространства со всех сторон домашнего кинотеатра. Не закрывайте охлаждающий вентилятор или вентиляционные отверстия.
- ▶ Данное устройство не принимает сигналы радиостанций в диапазоне AM.

## Пульт дистанционного управления

### Знакомство с пультом дистанционного управления



### Установка батарей в пульт дистанционного управления

- ▶ Убедитесь, что полюса "+" и "-" батарей соответствуют полюсам на рисунке внутри отсека.
- ▶ При обычном использовании телевизора срок службы батарей составляет примерно один год.
- ▶ Пульт дистанционного управления можно использовать на расстоянии приблизительно 7 метров от устройства по прямой линии.
- ▶ Не бросайте батареи в огонь.
- ▶ Не допускайте короткого замыкания или нагревания батарей, не разбирайте их.
- ▶ При неправильной замене батарей существует опасность взрыва. Для замены используйте только такие же или аналогичные батареи.

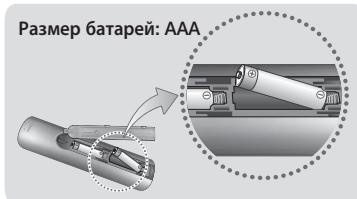

# Подключения

В этом разделе описаны различные методы подключения устройства к внешним компонентам. Прежде чем перемещать или устанавливать устройство, обязательно выключите его и отсоедините кабель питания.

## Подключение громкоговорителей

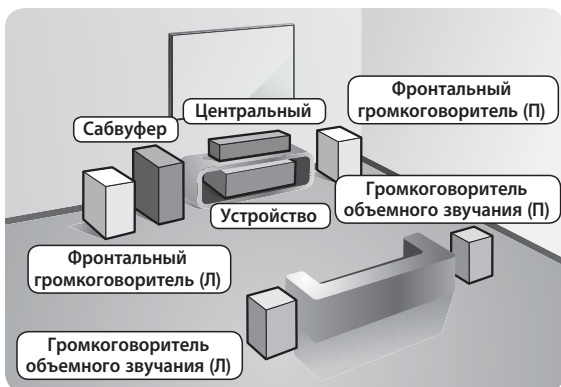

### Расположение устройства

Установите устройство на подставку, полку или под подставку для телевизора.

### Выбор местоположения для прослушивания

Расстояние между слушателем и экраном телевизора должно в 2,5 - 3 раза превышать размер экрана. Например, от экрана шириной 1,25 м следует находиться на расстоянии 2,92 - 3,5 м.

<b>Фронтальные громкоговорители</b>	Установите громкоговорители напротив места прослушивания, расположив их под углом примерно 45° по отношению к слушателю. Расположите фронтальные громкоговорители таким образом, чтобы их высокочастотные динамики находились на высоте прослушивания. Выровняйте передние панели фронтальных громкоговорителей с передней панелью центрального громкоговорителя или расположите их немного впереди центрального громкоговорителя.
<b>Центральный громкоговоритель</b>	Центральный громкоговоритель рекомендуется устанавливать на той же высоте, что и фронтальные громкоговорители. Кроме того, его можно расположить непосредственно над или под телевизором.
<b>Громкоговорители объемного звучания</b>	Расположите эти громкоговорители по сторонам от места прослушивания. Если недостаточно места, расположите эти громкоговорители напротив друг друга. Расположите их так, чтобы они находились на 60 - 90 см выше уровня ушей слушателя, направив их слегка вниз. * В отличие от фронтальных и центрального громкоговорителей громкоговорители объемного звучания в основном используются для воспроизведения звуковых эффектов. Звук из них выводится непостоянно.
<b>Сабвуфер</b>	Расположение сабвуфера не является таким критичным. Он может располагаться в любом месте.

## Компоненты громкоговорителей

HT-F4500

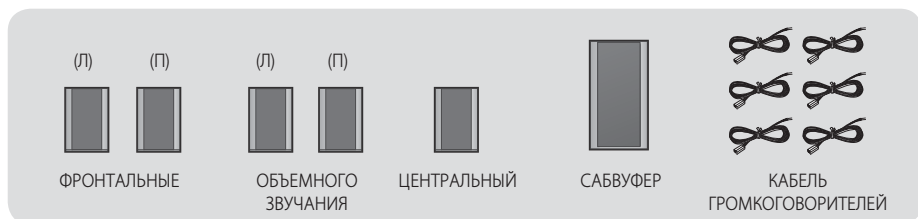

## HT-F4550

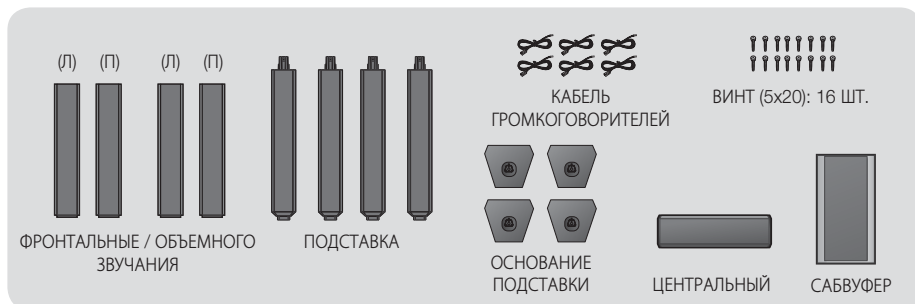

### Установка громкоговорителей на высокую подставку

\* Только для HT-F4550 - фронтальные громкоговорители/громкоговорители объемного звучания

1. Переверните основание подставки нижней стороной вверх и прикрепите провод к подставке.
2. Используйте отвертку, чтобы завернуть винты в трех отверстиях, отмеченных на подставке.
3. Выпрямите прилагающийся провод громкоговорителя в направлении силы тяжести и вставьте его в отверстие, расположенное в центре основания подставки.
4. Закрепите громкоговоритель сверху на собранной подставке.
5. Вставьте винт в отверстие с задней стороны громкоговорителя и закрутите с помощью отвертки в направлении по часовой стрелке, как показано на рисунке. Затем подключите кабель громкоговорителя.
6. Внешний вид после установки громкоговорителя. Повторите эти действия, чтобы установить другой громкоговоритель.



### Подключение громкоговорителей

1. Найдите соответствующий набор кабелей для каждого громкоговорителя по цвету разъемов на наборах кабелей и цветной метки снизу каждого громкоговорителя.
2. Подключение кабеля громкоговорителя к громкоговорителю.
  - a. Нажмите красный фиксатор, расположенный на задней панели громкоговорителя вниз, вставьте красный провод и отпустите фиксатор.
  - b. Нажмите черный фиксатор, расположенный на задней панели громкоговорителя вниз, вставьте черный провод и отпустите фиксатор.
3. Выполните подключение кабелей каждого громкоговорителя к разъемам на задней панели устройства, учитывая цвета разъемов и гнезд громкоговорителей.

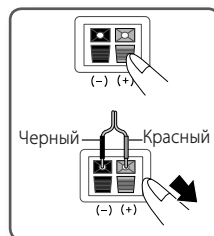

# Подключения

## Для HT-F4500

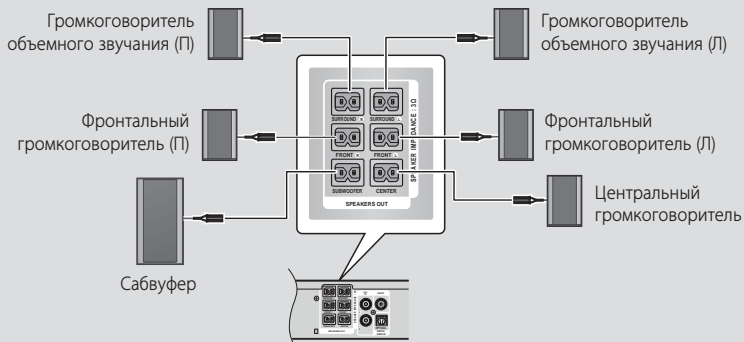

Инструкции по установке громкоговорителей для модели HT-F4550 см. на стр. 13.

### | ВНИМАНИЕ |

- ▶ Если необходимо установить устройство на стене, надежно вверните винты в стену и используйте отверстия на задней панели громкоговорителей. Имейте в виду, что принадлежности для установки (винты или подставки) не входят в комплект поставки.
- ▶ Не разрешайте детям играть с громкоговорителями или рядом с ними. В случае падения громкоговорителя дети могут получить травму.
- ▶ При подключении проводов громкоговорителей к разъемам громкоговорителей соблюдайте полярность (+/-).
- ▶ Поместите сабвуфер в недоступном для детей месте, чтобы они не могли засунуть в отверстие сабвуфера руки или какие-либо предметы.
- ▶ Не вешайте сабвуфер на стену, используя для этого отверстие сабвуфера.

### | ПРИМЕЧАНИЕ |

- ▶ При установке громкоговорителя рядом с телевизором под влиянием магнитного поля цвета на экране могут быть искажены.

## Подключение к сетевому маршрутизатору

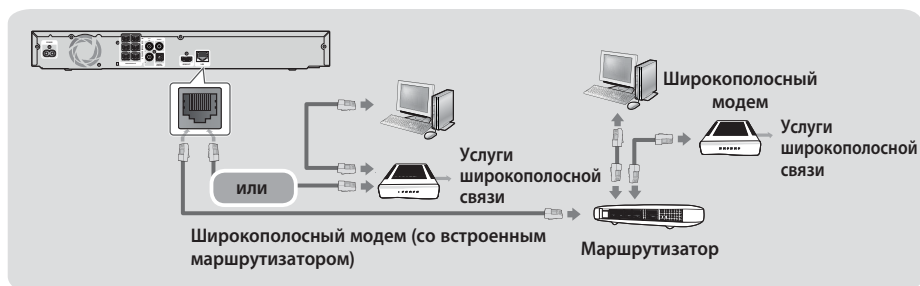

### | ПРИМЕЧАНИЕ |

- ▶ Возможно, установлены ограничения на вашем маршрутизаторе или в политиках поставщика услуг Интернета, которые препятствуют доступу к серверу обновления программного обеспечения Samsung с вашего устройства. В этом случае обратитесь к поставщику услуг Интернета для получения дополнительной информации.
- ▶ Пользователям DSL для подключения к сети необходимо использовать маршрутизатор.
- ▶ Для использования функции DLNA компьютер должен быть подключен к сети, как показано на рисунке. Подключение к сети может быть проводным или беспроводным.

## Подключение к телевизору/внешним устройствам

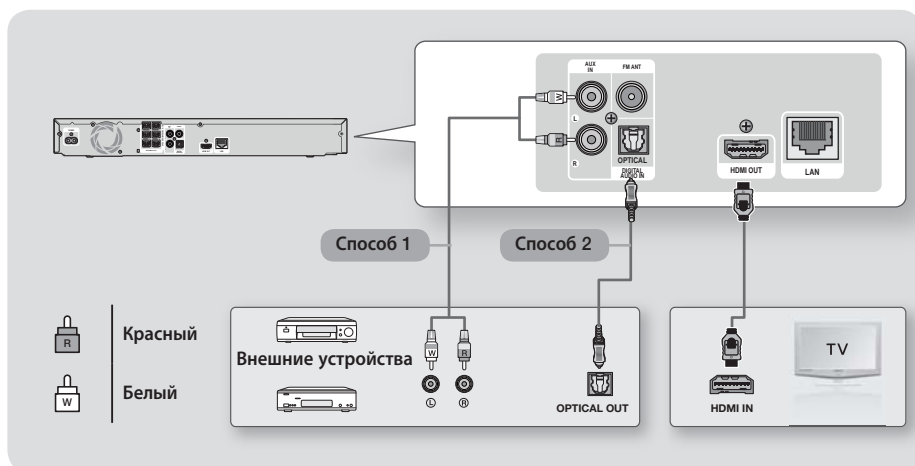

### Подключение к телевизору

Подключите кабель HDMI (не входит в комплект) к выходу HDMI OUT на задней панели устройства и входу HDMI IN на телевизоре. Если телевизор поддерживает функцию ARC, звук телевизора можно воспроизводить с домашнего кинотеатра только с помощью подключения данного кабеля. Для получения дополнительной информации см. стр. 19 данного руководства и раздел о функции ARC руководства пользователя телевизора.

### Подсоединение внешних устройств

Чтобы выбрать нужный режим для внешнего устройства после его подключения, нажмите кнопку **FUNCTION**. При каждом нажатии этой кнопки режим изменяется в следующем порядке: **BD/DVD → D. IN → AUX → FM**. Ниже описываются два способа подключения внешних устройств к домашнему кинотеатру.

#### Способ 1 ВХОД AUX : подключение внешнего аналогового устройства

С помощью аудиокабеля RCA (не входит в комплект), подключите разъем AUDIO IN на устройстве к разъему AUDIO OUT на внешнем аналоговом устройстве. ⇒ Выберите режим **AUX**.

- Убедитесь в соответствии цветов подключаемого кабеля с цветами разъемов ввода-вывода.

#### Способ 2 ОПТИЧЕСКИЙ : подключение внешнего цифрового аудиосредства

Для подключения цифрового аудиовыхода устройства с цифровым сигналом, например приемник кабельного и спутникового телевидения (телеприставка).

С помощью цифрового оптического кабеля (не входит в комплект) подключите разъем оптического цифрового аудиовыхода на устройстве к разъему оптического цифрового аудиовыхода на внешнем цифровом устройстве с помощью цифрового оптического кабеля.



⇒ Выберите режим **D. IN**.

#### | ПРИМЕЧАНИЕ |

- ▶ Для просмотра видео с помощью приемника кабельного/спутникового телевидения следует соединить разъем видеовыхода данного устройства непосредственно с разъемом видеовыхода телевизора.
- ▶ Данная система поддерживает частоты дискретизации внешних цифровых устройств 32 кГц и выше.
- ▶ Данная система поддерживает только аудиоформаты DTS и Dolby Digital. Аудио в формате MPEG и формат битового потока не поддерживаются.

## Начальная настройка

- Главное меню не отобразится, если не выполнены начальные настройки.
- Экранные меню данного устройства могут измениться после обновления версии программного обеспечения.
- Действия, которые необходимо выполнить для доступа к меню, могут отличаться в зависимости от того, какое меню выбрано.

1. Включите телевизор, предварительно подключив к нему устройство, и затем включите устройство. При первом подключении устройства автоматически отобразится экран начальной настройки языка.
2. С помощью кнопок ▲▼ выберите необходимый язык и нажмите .
3. Нажмите кнопку  для начала настройки функции.

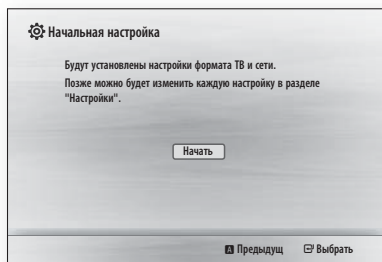

4. Отобразится экран Формат ТВ-экрана. С помощью кнопки ▲▼ выберите нужное форматное соотношение телевизора, затем нажмите кнопку . Существует четыре варианта:  
**16:9 Оригинал** - для широкоэкранных телевизоров. Отображение широкоэкранного изображения в его исходном формате 16:9 и изображения в формате 4:3 (старый стандарт) в формате 4:3 с черными полосами справа и слева.  
**16:9 полн.экр.** - для широкоэкранных телевизоров. Отображение широкоэкранного изображения в его исходном формате 16:9 и увеличение изображения в формате 4:3 для отображения экрана в формате 16:9.  
**4:3 впис в экран** - для старого стандарта аналоговых телевизоров. Отображение изображения в формате 4:3 во весь экран и в формате 16:9 внутри экрана, который сохраняет формат изображения 16:9, но две черных полосы появляются сверху и снизу изображения.  
**4:3 во весь экр** - для старого стандарта аналоговых телевизоров. Отображение изображения в формате 4:3 во весь экран и в формате 16:9 во весь экран, с обрезкой изображения справа и слева и растягиванием его вверх и вниз.

5. Появится экран **Сеть — Проводная**.

- При наличии сети с динамическими IP-адресами выберите **Авто**, нажмите кнопку , а затем перейдите к шагу 6.
- При наличии сети со статическими IP-адресами рекомендуется выбрать **Пропуск**, нажав **СИНИЮ** кнопку (**D**), а затем перейти к разделу "Настройка сетевого соединения" на стр. 20 после завершения начальной настройки. В разделе "Настройка сетевого соединения" подробно объясняется, как выполнить настройку сетевого соединения вручную.
- При отсутствии сети, выберите **Пропуск**, нажав **СИНИЮ** кнопку (**D**). Появится экран Начальная настройка завершена, затем появится экран Дом.

### ПРИМЕЧАНИЕ |

- ▶ Если настройка сети пропущена или выполняется неправильно, можно перейти к разделу "Настройка сетевого соединения" на стр. 20, чтобы выполнить настройку сетевого соединения для устройства позже.

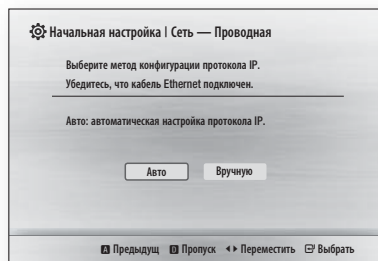

6. После проверки сетевого соединения устройство снова подключится к сети. По завершении нажмите кнопку . Появится экран Начальная настройка завершена, затем появится экран Домашний.

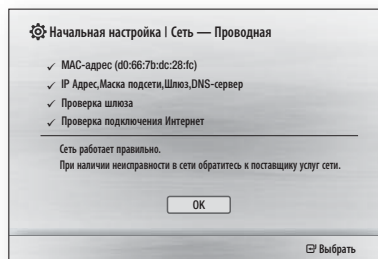

## | ПРИМЕЧАНИЕ |

- ▶ Если необходимо повторно отобразить экран Начальная настройка и внести изменения, выберите параметр Сброс. (см. стр. 20)
- ▶ Если используется кабель HDMI для подключения данного устройства к телевизору Samsung с поддержкой функции Anynet+ (HDMI-CEC), выполните следующее: 1.) Установите для функции Anynet+ (HDMI-CEC) значение Вкл. и на телевизоре, и на самом устройстве; 2.) Задайте на телевизор язык, поддерживаемый устройством - этот язык будет автоматически выбран устройством как предпочтительный.

## Домашний экран



1	Выбор фотографий.
2	Выбор видео.
3	Выбор музыки.
4	Выбор экрана Настройки.
5	Выбор приложений.
6	Отображение кнопок, которые можно использовать на пульте дистанционного управления для получения доступа к функциям.

1. Чтобы выбрать параметр на домашнем экране, переместите курсор с помощью кнопок ▲▼◀▶, пока не будет выделен необходимый параметр, а затем нажмите кнопку **Ввод**.

## | ПРИМЕЧАНИЕ |

- ▶ Для воспроизведения видео, фотографий или музыки, сохраненных в памяти компьютера, необходимо подключить домашний кинотеатр и компьютер к домашней сети, а также загрузить, установить и настроить программное обеспечение DLNA на компьютере. (см. стр. 23.)

## Доступ к экрану Настройки

1. Выберите **Настройки** на домашнем экране и затем нажмите кнопку **Ввод**. Отобразится экран Настройки.

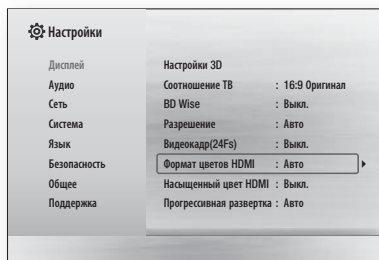

2. Для получения доступа к меню, подменю и параметрам экрана Настройки см. рисунок пульта дистанционного управления ниже.

## | ПРИМЕЧАНИЕ |

- ▶ Если оставить устройство в режиме остановки и не использовать его в течение 5 минут, то на экране телевизора появится экранная заставка. Если устройство находится в режиме экранной заставки более 20 минут, питание автоматически отключается.

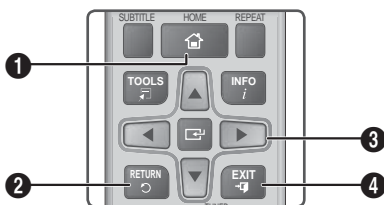

## Кнопки пульта дистанционного управления, используемые для меню Настройки





1	Кнопка <b>HOME</b> : нажмите для перехода к домашнему экрану.
2	Кнопка <b>RETURN</b> (↻) : возврат к предыдущему меню.
3	Кнопка <b>Ввод</b> / <b>НАПРАВЛЕНИЕ</b> : <ul style="list-style-type: none"> <li>• Для перемещения курсора или выбора элемента нажмите ▲▼◀▶.</li> <li>• Для активации выбранного элемента или подтверждения настройки нажмите кнопку <b>Ввод</b>.</li> </ul>

4 Кнопка **EXIT** : выход из текущего меню.

## | ПРИМЕЧАНИЕ |

- ▶ Кнопку  на передней панели устройства можно использовать для той же цели, что и кнопку  на пульте дистанционного управления.

## Подробная информация о функциях

Каждая функция меню Настройки, элемент меню и отдельный параметр подробно описывается на экране. Чтобы просмотреть объяснение, используйте кнопки    для выбора функции, элемента меню или параметра. Объяснение обычно отображается в нижней части экрана. На этой странице отображается краткое описание каждой функции меню Настройки. Дополнительная информация о некоторых функциях также представлена в приложении данного руководства.

## Функции меню Настройки

Дисплей	
Настройки 3D	<p>Настройка функций 3D.</p> <ul style="list-style-type: none"> <li>✓ <b>Режим воспр. 3D Blu-ray:</b> настройка воспроизведения дисков Blu-ray с содержимым 3D в режиме 3D или отмена этой настройки. При переходе к домашнему меню или домашнему меню Smart Hub в режиме 3D произойдет автоматическое переключение в режим 2D.</li> <li>✓ <b>Разм. экрана:</b> выберите размер экрана телевизора, к которому подключено устройство. Устройство автоматически настроит трехмерный вывод для размера экрана телевизора.</li> </ul>
Соотношение ТВ	Позволяет настроить выходной сигнал устройства для размера экрана и формата экрана телевизора. см. стр. 16.
BD Wise	BD Wise - это новая функция подключения Samsung. Если устройство Samsung подключено к телевизору Samsung с помощью функции BD Wise через разъемы HDMI, и функция BD Wise включена на обоих устройствах, то осуществляется вывод видео с разрешением и частотой кадров диска Blu-ray/DVD.

Разрешение	Можно установить выходное разрешение видеосигнала HDMI, выбрав значение <b>BD Wise, Авто, 1080p, 1080i, 720p, 576p/480p</b> . Число указывает на количество строк видео в кадре. Буквы i и p указывают на чересстрочное или прогрессивное сканирование, соответственно. Чем больше строк, тем выше качество.
Видеокадр(24Fs)	<p>Установка для функции Видеокадр (24Fs) значения Авто позволяет настроить выход HDMI устройства на воспроизведение 24 кадров в секунду для достижения улучшенного качества изображения, если телевизор поддерживает воспроизведение 24 кадров в секунду.</p> <ul style="list-style-type: none"> <li>• Функцию Видеокадр(24Fs) можно использовать только на телевизорах, поддерживающих данную частоту кадров.</li> <li>• Режим Видеокадр можно использовать только при разрешении выходного сигнала HDMI 1080i или 1080p.</li> </ul>
Формат цветов HDMI	Позволяет установить формат цветового пространства для выходного сигнала HDMI в соответствии с типом подключенного устройства (телевизор, монитор и т.д.).
Насыщенный цвет HDMI	Позволяет настроить устройство на использование функции насыщенного цвета для изображения с выхода HDMI OUT. Эта функция обеспечивает более точную цветопередачу с большей глубиной цвета
Прогрессивная развертка	Позволяет повысить качество изображения при просмотре дисков DVD.

## Аудио

Настройка громкогов.	Возможность задания следующих настроек громкоговорителя, а также включения и выключения тест-тона для проверки громкоговорителей.
----------------------	-----------------------------------------------------------------------------------------------------------------------------------

	<ul style="list-style-type: none"> <li>✓ <b>Уровень:</b> возможность настройки относительной громкости каждого громкоговорителя в диапазоне от 6дБ до -6 дБ. Например, если требуются низкие частоты, можно увеличить громкость сабвуфера на 6 дБ.</li> <li>✓ <b>Расстояние:</b> возможность регулировки относительного расстояния от каждого громкоговорителя до положения прослушивания до 9 метров. Чем больше расстояние, тем громче будет воспроизводиться звук из громкоговорителя.</li> <li>✓ <b>Тест-тон:</b> возможность использования функции тест-тона для проверки настроек. Если для настройки <b>Тест-тон</b> задать значение <b>Вкл.</b>, тест-тон будет включен. Если задать значение <b>Выкл.</b>, он будет выключен.</li> </ul>	<b>Синхр. звука</b>	Если устройство подключено к цифровому телевизору, можно настроить задержку звука таким образом, чтобы звук синхронизировался с видео. Время задержки можно установить в диапазоне от 0 до 300 миллисекунд.
<b>Выбор динамика</b>	Позволяет выбрать громкоговорители, которые должны быть активны. Ими могут быть громкоговорители телевизора или домашнего кинотеатра.	<b>Режим смешивания звуковых каналов</b>	Позволяет выбрать метод смешивания звуковых каналов, совместимый со стереосистемой. Можно выполнить смешивание звуковых каналов обычного и обеспечить эффект обычного или объемного стерео.
<b>Сеть</b>			
		<b>Настройки проводной сети</b>	Подробные сведения о сетевых настройках и функциях сети см. в разделе "Сеть и Интернет" на стр. 20.
		<b>Проверка сети</b>	Протестируйте работу настройки Настройка протокола сети.
<b>Канал возврата аудио</b>	Позволяет выводить звук с телевизора на громкоговоритель домашнего кинотеатра. Необходимо подключение HDMI и Канал возврата аудио, совместимое с телевизором. <ul style="list-style-type: none"> <li>• Если для параметра Канал возврата аудио установлено значение Авто, на домашнем кинотеатре в качестве источника аудио будет автоматически выбран вход ARC или оптический вход в зависимости от подключений. Если параметр Канал возврата аудио включен, оптический вход не работает.</li> </ul>	<b>Состояние сети</b>	Проверьте, установлено ли подключение к сети и Интернету.
		<b>Интернет соединение BD-Live</b>	Разрешение или запрет подключения к Интернету для службы BD-Live.
<b>Система</b>			
<b>Цифровой выход</b>	Установка цифрового выхода в соответствии с типом подключенного AV-ресивера. Для получения дополнительной информации см. таблицу выбора цифрового выхода. (См. стр. 31).	<b>Начальная настройка</b>	Позволяет запустить начальную настройку повторно. Подробнее см. на стр. 16.
<b>Упр. динамическим диапазоном</b>	Позволяет применить управление динамическим диапазоном к аудиоформатам Dolby Digital, Dolby Digital Plus и Dolby TrueHD. <ul style="list-style-type: none"> <li>✓ <b>Авто:</b> автоматическое управление динамическим диапазоном аудиоформата Dolby TrueHD на основе информации из звуковой дорожки. Возможность выключения функции управления динамическим диапазоном для формата Dolby Digital и Dolby Digital Plus.</li> <li>✓ <b>Выкл.:</b> динамический диапазон без сжатия для прослушивания исходного звука без изменений.</li> <li>✓ <b>Вкл.:</b> включение управления динамическим диапазоном для всех трех форматов Dolby. Увеличение громкости более тихих звуков и уменьшение громкости для громких звуков.</li> </ul>	<b>Anynet+ (HDMI-CEC)</b>	Anynet+ - это удобная функция для связи с другими устройствами Samsung, поддерживающими функцию Anynet+. Она позволяет управлять этими устройствами с помощью одного пульта дистанционного управления. Для использования этой функции необходимо подключить это устройство к телевизору Samsung, поддерживающему функцию Anynet+, с помощью кабеля HDMI.
		<b>Управл. BD-данными</b>	Возможность управления содержимым, загруженным с диска Blu-ray с поддержкой службы BD-LIVE. Можно просмотреть сведения об устройстве USB, используемом в качестве хранилища данных BD Live, включая объем свободного пространства. Кроме того, можно удалить данные BD Live и изменить устройство.

<b>DivX®-видео по заказу</b>	Просмотр регистрационных кодов DivX® VOD для приобретения и воспроизведения содержимого DivX® VOD.
------------------------------	----------------------------------------------------------------------------------------------------

## Язык

Можно выбрать язык для главного меню, меню диска, субтитров и т.п.

- Язык, выбранный для меню диска, звуковой дорожки диска или субтитров, будет отображаться, если он поддерживается диском.

## Безопасность

PIN-код по умолчанию: 0000. Введите PIN-код по умолчанию для доступа к функции безопасности при отсутствии собственного PIN-кода.

<b>Родит. ограничения BD</b>	Предотвращение воспроизведения дисков Blu-ray, если значение возрастного ограничения равно или превышает заданное значение, пока не будет введен PIN-код.
<b>Родит. ограничения DVD</b>	Предотвращение воспроизведения дисков DVD, если значение ограничения превышает заданное значение, пока не будет введен PIN-код.
<b>Изменение PIN</b>	Изменение 4-значного PIN-кода, используемого для доступа к функциям безопасности.

## Общее

<b>Часовой пояс</b>	Можно указать часовой пояс для конкретной области.
---------------------	----------------------------------------------------

## Поддержка

<b>Обновление ПО</b>	Для получения дополнительной информации о функции обновления ПО см. раздел "Обновление программного обеспечения" на стр. 21.
<b>Обращение в Samsung</b>	Предоставление контактной информации для справки по устройству.
<b>Услов. соглаш. об обслуживании</b>	Просмотр текста общего отказа в отношении стороннего содержимого и услуг.
<b>Сброс</b>	Восстановление всех настроек, кроме настроек сети, до заводских настроек по умолчанию. Пароль безопасности по умолчанию: 0000.

## Сеть и Интернет

При подключении этого устройства к сети можно использовать сетевые приложения и функции, такие как BD-LIVE, и обновлять программное обеспечение устройства посредством сетевого соединения.







### Настройка сетевого соединения

Перед началом настройки узнайте у своего поставщика услуг Интернета, какой у вас IP-адрес: статический или динамический. Если адрес динамический, рекомендуется использовать процедуру автоматической настройки, описанную ниже. Если адрес статический, настройку необходимо выполнить вручную.

- Перед началом настройки необходимо убедиться, что устройство подключено к маршрутизатору с помощью сетевого кабеля.

#### □ Автоматически

Чтобы запустить процесс конфигурации, выполните следующие действия.

1. На домашнем экране выберите **Настройки**, затем нажмите кнопку .
2. Выберите **Сеть**, затем нажмите кнопку .
3. Выберите **Настройки проводной сети**, затем нажмите кнопку . Отобразится экран Настройка проводной сети.
4. Нажмите кнопку  в меню Настройка протокола Интернета. С помощью кнопки  выберите параметр **Авто**, затем нажмите кнопку .

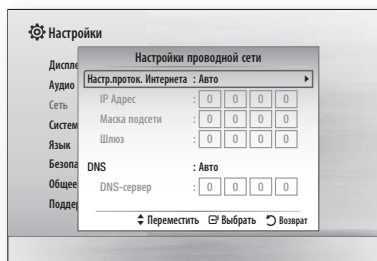

5. С помощью функции Сеть выполняется автоматическое получение значений и заполнение полей IP Адрес, Маска подсети и т.д.
6. После получения данных сети с помощью функции Сеть нажмите кнопку **RETURN** (↻).
7. Выберите параметр **Проверка сети** и нажмите кнопку . Будет выполнена проверка сетевого соединения. По завершении нажмите кнопку **RETURN** (↻).

## □ Вручную

Если IP-адрес статический или функция автоматического подключения не работает, необходимо задать значения Настройки сети вручную.

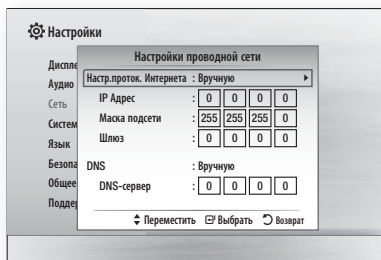

1. Выполните первые четыре шага процедуры автоматической настройки, но в шаге 4 вместо параметра Авто выберите **Вручную**.
2. С помощью кнопки ▼ перейдите к первому полю ввода (IP-адрес).
3. Введите цифры, используя цифровые кнопки на пульте дистанционного управления.
4. По завершении ввода с помощью кнопки ► перейдите к следующему полю. Для перемещения вверх, вниз и обратно можно также использовать другие кнопки со стрелками.
5. Введите значения для параметров **IP Адрес**, **Маска подсети** и **Шлюз**.
6. С помощью кнопки ▼ перейдите к пункту **DNS**.
7. С помощью кнопки ▼ перейдите к первому полю ввода DNS. Введите цифры, как показано выше.
8. Нажмите кнопку **RETURN** (↵) на пульте дистанционного управления.
9. Выберите параметр **Проверка сети** и нажмите кнопку . После завершения проверки нажмите кнопку **RETURN** (↵) для возврата на предыдущий экран.
10. Выберите параметр **Состояние сети** и нажмите кнопку .
11. Появится экран Состояние сети. После проверки сетевого соединения устройство снова подключится к сети. По завершении выберите **OK**, затем нажмите кнопку .

## Обновление программного обеспечения

С помощью меню Обновление ПО можно обновлять программное обеспечение устройства для повышения его производительности или получения дополнительных услуг.

- Во время процедуры обновления запрещается включать или выключать устройство вручную.

1. На главном меню выберите **Настройки**, затем нажмите кнопку .
2. Выберите **Поддержка**, затем нажмите кнопку .
3. Выберите **Обновление ПО**, затем нажмите кнопку .
4. Выберите один из следующих методов.
  - По сети
  - По USB
  - Оповец. об автообновлении
5. Нажмите кнопку . Указания для каждого метода появятся ниже.

### | ПРИМЕЧАНИЕ |

- Обновление будет завершено, когда устройство выключится после перезагрузки. Нажмите кнопку **ПИТАНИЕ**, чтобы включить устройство с обновленной версией программного обеспечения. Данные сети можно получить у поставщика услуг Интернета.
- Компания Samsung Electronics не несет ответственности за неисправности устройства, вызванные нестабильностью Интернет-соединения или небрежностью пользователя во время процедуры обновления.
- Если необходимо отменить обновление во время его загрузки, нажмите кнопку .

### По сети

Для использования функции По сети устройство должно быть подключено к Интернету. Прежде чем начать, извлеките все диски.

1. Выберите **По сети** и нажмите кнопку . Появится сообщение о подключении к серверу.
2. Если имеется обновление, появится всплывающее сообщение, в котором спрашивается, требуется ли обновление. При выборе пункта **Да** устройство автоматически выключится, включится, а затем начнется процесс обновления.

### | ВАЖНО |

- Во время процедуры обновления запрещается включать или выключать устройство вручную.
- 3. Отобразится сообщение о выполнении обновления. Когда обновление будет завершено, устройство снова автоматически выключится.
- 4. Нажмите кнопку **ПИТАНИЕ**, чтобы включить устройство.

### | ПРИМЕЧАНИЕ |

- Обновление будет завершено, когда устройство выключится после перезапуска. Нажмите кнопку **ПИТАНИЕ**, чтобы включить устройство с обновленной версией программного обеспечения.
- Во время процедуры обновления запрещается включать или выключать устройство вручную.
- Компания Samsung Electronics не несет ответственности за неисправности устройства, вызванные нестабильностью Интернет-соединения или небрежностью пользователя во время процедуры обновления.

## По USB

1. Посетите веб-сайт [www.samsung.com](http://www.samsung.com).
2. Выберите пункт **SUPPORT** в правой верхней части страницы.
3. В поле поиска введите номер модели продукта. После ввода номера модели отобразится раскрывающийся список продуктов, соответствующих этому номеру.
4. В раскрываемом списке щелкните левой кнопкой мыши номер модели продукта.
5. На открывшейся странице прокрутите список и выберите **Firmware Manuals & Downloads**.
6. В центре страницы выберите **Firmware**.
7. В правой части страницы, в столбце "Файл", щелкните значок **ZIP**.
8. В первом появившемся всплывающем окне выберите **Send**. Во втором появившемся всплывающем окне нажмите кнопку **OK** для загрузки и сохранения файла микропрограммы на компьютере.
9. Разархивируйте zip-архив. Вы должны получить одну папку, имя которой совпадает с именем zip-файла.
10. Скопируйте папку на флеш-диск USB.
11. Убедитесь, что в устройство не вставлен диск, и вставьте флеш-диск USB в порт USB устройства.
12. В меню устройства выберите **Настройки > Поддержка > Обновление ПО**.
13. Выберите **По USB**.

### | ПРИМЕЧАНИЕ |

- ▶ Обновление программного обеспечения с помощью гнезда хоста USB должно выполняться только при отсутствии диска в устройстве.
- ▶ Во время процедуры обновления запрещается включать или выключать устройство вручную.
- ▶ По завершении обновления проверьте сведения о программном обеспечении в меню **Обновление ПО**.

## Оповещ. об автообновлении

Если устройство подключено к сети и включена функция Оповещ. об автообновлении, то при появлении новой версии программного обеспечения на экране устройства будет отображаться всплывающее сообщение с уведомлением.

1. Включите устройство.
2. В меню обновления системы для параметра **Оповещ. об автообновлении** установите значение **Вкл.**. При наличии новой версии программного обеспечения на экране устройства будет отображаться всплывающее сообщение с уведомлением.
3. Для обновления микропрограммы выберите пункт **Да**. Устройство автоматически выключится, включится, а затем начнется процесс обновления.
4. Отобразится сообщение о выполнении обновления. По завершении обновления устройство снова автоматически выключится.
5. Нажмите кнопку **ПИТАНИЕ**, чтобы включить устройство.

### | ПРИМЕЧАНИЕ |

- ▶ Обновление будет завершено, когда устройство выключится после перезагрузки. Нажмите кнопку **ПИТАНИЕ**, чтобы включить устройство с обновленной версией программного обеспечения. Во время процедуры обновления запрещается включать или выключать устройство вручную.
- ▶ Компания Samsung Electronics не несет ответственности за неисправности устройства, вызванные нестабильностью Интернет-соединения или небрежностью клиента во время процедуры обновления.

## Настройка DLNA

Функция DLNA позволяет просматривать и воспроизводить фото-, видео- и музыкальные файлы на компьютере с помощью устройства. Для использования функции DLNA необходимо подключить устройство к компьютеру по сети (см. стр. 14) и установить на компьютере программу SAMSUNG PC Share Manager.

## Загрузка программного обеспечения DLNA

Чтобы использовать DLNA на компьютере, на нем необходимо установить программное обеспечение DLNA. Загрузить программное обеспечение для компьютера и получить подробные инструкции по использованию DLNA можно на веб-сайте [www.samsung.com](http://www.samsung.com).

1. Посетите веб-сайт [www.samsung.com](http://www.samsung.com).
2. Выберите пункт **SUPPORT** в правой верхней части страницы.
3. В поле поиска введите номер модели продукта. После ввода номера модели отобразится раскрывающийся список продуктов, соответствующих этому номеру.
4. В раскрываемом списке щелкните левой кнопкой мыши номер модели продукта.
5. На открывшейся странице прокрутите список и выберите **Firmware Manuals & Downloads**.
6. Щелкните вкладку **Software**.
7. На вкладке программного обеспечения щелкните значок EXE справа от строки DLNA.
8. В первом появившемся всплывающем окне выберите **Send**. Во втором появившемся всплывающем окне выберите **Save File**.
9. Найдите файл установки DLNA на диске, затем дважды щелкните файл.
10. В появившемся всплывающем окне щелкните **Run**, затем следуйте инструкциям на экране.

Загрузите руководство по установке/эксплуатации DLNA с этой же вкладки ПО, щелкнув символ соответствующего файла PDF в столбце "Файл" справа. Загрузится и откроется файл в формате PDF. Установите и настройте DLNA согласно инструкциям. Файл можно просмотреть и/или сохранить.

### | ПРИМЕЧАНИЕ |

- ▶ Для использования функции DLNA при помощи смартфона необходимо подключить устройство и смартфон к одному и тому же маршрутизатору.

# Функция Media Play

## Воспроизведение файлов на устройстве USB

Можно воспроизводить файлы мультимедиа, сохраненные на подключенном устройстве USB.

1. Перейдите в главное меню.
2. В режиме остановки подключите устройство хранения USB к порту USB на передней панели устройства. Отобразится сообщение "**Изменить устройство?**".
3. Нажмите кнопку ◀▶ для выбора пункта **Да**, затем нажмите кнопку [C].
4. Нажмите **КРАСНУЮ (A)** кнопку.



5. С помощью кнопок ▲▼ выберите флеш-память или диск USB, затем нажмите кнопку [C].
6. С помощью кнопок ▲▼◀▶ выберите **Видео**, **Фотографии** или **Музыка**, затем нажмите кнопку [C].
7. Если на экране появятся файлы, перейдите к шагу 8. Если на экране появятся папки с файлами, с помощью кнопок ▲▼◀▶ выберите нужную папку, нажмите кнопку [C], а затем перейдите к шагу 8.
8. С помощью кнопок ▲▼◀▶ выберите файл для воспроизведения или просмотра, затем нажмите кнопку [C].

ИЛИ

- 4<sup>1</sup>. Нажмите **СИНИЮ** кнопку (D).



- 5<sup>1</sup>. С помощью кнопок ◀▶ выберите флеш-память или диск USB, затем нажмите кнопку [C].

- 6<sup>1</sup>. С помощью кнопок ▲▼ выберите **Видео**, **Фотографии** или **Музыка**, затем нажмите кнопку [C].
- 7<sup>1</sup>. Если на экране появятся файлы, перейдите к шагу 8<sup>1</sup>. Если на экране появятся папки с файлами, с помощью кнопок ▲▼◀▶ выберите нужную папку, нажмите кнопку [C], а затем перейдите к шагу 8<sup>1</sup>.
- 8<sup>1</sup>. С помощью кнопок ▲▼◀▶ выберите файл для воспроизведения или просмотра, затем нажмите кнопку [C].

### | ПРИМЕЧАНИЕ |

- ▶ Воспроизведение файлов 3D не поддерживается.
- ▶ Во избежание повреждения данных, хранящихся на устройстве USB, следует выполнить его безопасное отключение (активировать функцию "**Извлеките USB**"). Нажмите кнопку **HOME**, чтобы перейти на начальный экран, нажмите кнопку **ЖЕЛТУЮ (C)**, затем нажмите кнопку [C].

## Воспроизведение диска с содержимым, записанным пользователем

Можно воспроизводить файлы мультимедиа, записанные на дисках DVD или компакт-дисках.

1. Включите домашний кинотеатр.
2. Откройте лоток для дисков. Поместите диск с содержимым, записанным пользователем, в лоток для дисков этикеткой вверх, затем закройте лоток.
3. После загрузки диска нажмите **КРАСНУЮ** кнопку (A).
4. С помощью кнопок ▲▼◀▶ выберите **CD** или **DVD**, а затем нажмите кнопку [C].
5. С помощью кнопок ▲▼ выберите **Видео**, **Фотографии** или **Музыка**, затем нажмите кнопку [C].
6. Если на экране появятся файлы, перейдите к шагу 7. Если на экране появятся папки с файлами, с помощью кнопок ▲▼◀▶ выберите папку, нажмите кнопку [C], а затем перейдите к шагу 7.
7. С помощью кнопок ▲▼◀▶ выберите файл для воспроизведения или просмотра, затем нажмите кнопку [C].

ИЛИ

- 3<sup>1</sup>. После загрузки диска нажмите **СИНИЮ** кнопку (D).
- 4<sup>1</sup>. С помощью кнопок ◀▶ выберите **CD** или **DVD**, а затем нажмите кнопку [C].
- 5<sup>1</sup>. С помощью кнопок ▲▼ выберите **Видео**, **Фотографии** или **Музыка**, затем нажмите кнопку [C].
- 6<sup>1</sup>. Если на экране появятся файлы, перейдите к шагу 7<sup>1</sup>. Если на экране появятся папки с файлами, с помощью кнопок ▲▼◀▶ выберите папку, нажмите кнопку [C], а затем перейдите к шагу 7<sup>1</sup>.
- 7<sup>1</sup>. С помощью кнопок ▲▼◀▶ выберите файл для воспроизведения или просмотра, затем нажмите кнопку [C].

# Функция Media Play

## Воспроизведение коммерческих видео-дисков

Поместите диск в лоток для дисков этикеткой вверх, затем закройте лоток. Воспроизведение начнется автоматически. Если воспроизведение не началось автоматически, в главном меню выберите **Видео** и нажмите кнопку . В большинстве случаев при воспроизведении коммерческого видео будет отображаться меню диска. Для воспроизведения фильма, записанного на диске, выберите **Воспр.** в меню диска, затем нажмите кнопку .

### | ПРИМЕЧАНИЕ |

► Дополнительные сведения о воспроизведении видео см. в разделе "Управление воспроизведением видео" на этой странице.

## Управление воспроизведением видео

Можно управлять воспроизведением видеофайлов, сохраненных на дисках Blu-ray, DVD и CD и на накопителе USB. Некоторые функции, описанные в данном руководстве, могут быть недоступны (это зависит от типа носителя).

### Кнопки пульта дистанционного управления, используемые для воспроизведения видео



### Кнопки, связанные с воспроизведением

В режиме поиска, замедленного и покадрового воспроизведения воспроизведение звука невозможно.

-  : Запуск воспроизведения.
-  : Остановка воспроизведения.
-  : Приостановка воспроизведения.
- **Быстрое воспроизведение** : Во время воспроизведения нажмите кнопку  или . При каждом нажатии кнопки  или  скорость воспроизведения будет меняться.
- **Замедленное воспроизведение** : В режиме паузы нажмите кнопку . При каждом нажатии кнопки  скорость воспроизведения будет меняться.
- **Покадровое воспроизведение** : В режиме паузы нажмите кнопку . При каждом нажатии кнопки  отображается новый кадр.
- **Воспроизведение с пропусками** : Во время воспроизведения нажмите кнопку  или . При каждом нажатии кнопки  или  будет осуществляться переход к предыдущей или следующей части или фильму.



### Использование меню диска, меню заголовков, всплывающего меню и списка сюжетов

- **DISC MENU** : Во время воспроизведения нажмите эту кнопку, чтобы отобразить Меню диска.
- **TITLE MENU** : Во время воспроизведения нажмите эту кнопку, чтобы отобразить Меню фильма.
  - 2 - Если на диске имеется список воспроизведения, нажмите **ЗЕЛЕНУЮ (B)** для перехода к этому списку.
- **POPUP MENU** : Во время воспроизведения нажмите эту кнопку, чтобы отобразить Всплывающее меню.
- **DISC MENU или TITLE MENU** : Во время воспроизведения нажмите эту кнопку, чтобы отобразить список сюжетов.

### Повторное воспроизведение

1. Во время воспроизведения нажмите кнопку **REPEAT** на пульте дистанционного управления.
2. С помощью кнопок **▲ ▼** выберите **Выкл., Видеофайл, Часть, Все** или **Повтор A-B**, затем нажмите кнопку .

#### □ Повтор A-B

1. Отметьте точку начала (A) повторного воспроизведения, нажав кнопку .
2. Отметьте точку окончания (B) повторного воспроизведения, нажав кнопку .
3. Для возврата в режим нормального воспроизведения нажмите кнопку **REPEAT** еще раз.
4. Нажмите кнопку .

### 3 | ПРИМЕЧАНИЕ |

- В зависимости от типа диска на экране могут отображаться не все параметры повтора.
- На экране параметр Часть или Название может отображаться не сразу. Продолжайте нажимать кнопки **▲ ▼** до тех пор, пока выбранный параметр не окажется в соответствующем поле.
- Для возврата к обычному режиму воспроизведения нажмите кнопку **REPEAT** еще раз, нажмите кнопки **▲ ▼**, чтобы выбрать **Выкл.**, а затем нажмите кнопку .
- На экране параметр Повтор A-B может отображаться не сразу. Продолжайте нажимать кнопки **▲ ▼** до тех пор, пока параметр Повтор A-B не окажется в соответствующем поле.
- Точку (B) можно задать не ранее, чем через 5 секунд после начала воспроизведения с точки (A).

## Использование меню СЕРВИС

Во время воспроизведения нажмите кнопку **TOOLS**.

<b>Видеофайл</b>	Если в фильме или видео содержится более одного заголовка, перейдите к нужному заголовку и выберите его.
<b>Врем воспр</b>	Выберите для перехода к требуемой точке воспроизведения. Используйте цифровые кнопки для ввода точки воспроизведения.
<b>Режим повтора</b>	Выберите этот параметр для повтора воспроизведения Фильм, Часть (только для дисков BD/DVD) или выделенный раздел.
<b>Настройки изображ.</b>	<p>Установка режима изображения.</p> <p>- <b>Режим</b></p> <ul style="list-style-type: none"> <li>▪ <b>Пользователь</b> : настройка функции <b>Яркость, Контраст, Цвет и Резкость</b> соответственно.</li> <li>▪ <b>Динамический</b> : повышение четкости изображения.</li> <li>▪ <b>Обычный</b> : оптимальный параметр для просмотра большинства типов изображений.</li> <li>▪ <b>Фильм</b> : оптимальный параметр для просмотра фильмов.</li> </ul>
<b>Синхр. звука</b>	Возможность настройки задержки звука таким образом, чтобы звук синхронизировался с видео. Время задержки можно установить в диапазоне от 0 до 300 миллисекунд.

## Меню отображается только при воспроизведении диска BD/DVD

<b>Часть</b>	Выберите переход к части, которую необходимо посмотреть.
<b>Аудио</b>	Установка нужного языка аудио.
<b>Субтитры</b>	Установка нужного языка субтитров.
<b>Ракурс</b>	Для просмотра сцены с другого ракурса. Параметр Ракурс отображает список доступных ракурсов просмотра (1/1, 1/2, 1/3 и т. д.).
<b>BONUSVIEW видео / BONUSVIEW аудио</b>	Установка нужного параметра BONUSVIEW.

## Меню отображается только при воспроизведении файла

<b>Полноэкран.</b>	Установка нужного размера экрана. Можно выбрать <b>Оригинальное, Режим1</b> (больше) или <b>Режим2</b> (наибольший).
<b>Информация</b>	Просмотр информации видеофайла.

### | ПРИМЕЧАНИЕ |

- ▶ В зависимости от воспроизводимого диска или используемого устройства меню Сервис может выглядеть по-разному. Могут отображаться не все параметры.

## Создание списка воспроизведения видео

Список воспроизведения видеофайлов можно создать аналогично списку воспроизведения музыкальных файлов. Инструкции см. в разделе "Создание списка музыкальных файлов" на стр. 26.

## Воспроизведение предварительно записанных коммерческих аудио-дисков

1. Вставьте аудио компакт-диск (CD-DA) или диск MP3 в лоток для диска.
  - Первая дорожка аудио компакт-диска (CD-DA) будет воспроизводиться автоматически. Дорожки воспроизводятся в том порядке, в котором они были записаны на диск.
  - Если воспроизводится диск MP3, с помощью кнопок ▲▼ выберите **Музыка**, затем нажмите кнопку .

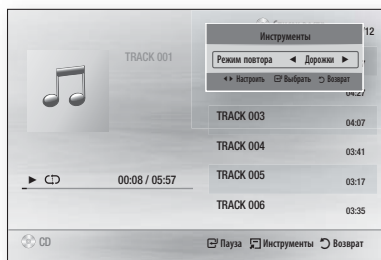

2. Для воспроизведения определенной дорожки выберите ее с помощью кнопок ▲▼ на пульте дистанционного управления, затем нажмите кнопку .

### | ПРИМЕЧАНИЕ |

- ▶ Дополнительные сведения о воспроизведении музыкальных файлов см. в разделе "Управление воспроизведением музыки" на стр. 26.

# Функция Media Play

## Управление воспроизведением музыки

Можно управлять воспроизведением музыкального содержимого, сохраненного на дисках DVD, CD или накопителе USB.

### Кнопки пульта дистанционного управления, используемые для воспроизведения музыки

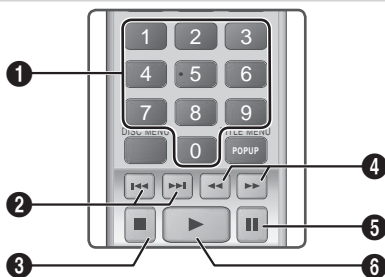

1	<b>НОМЕРНЫЕ</b> кнопки : во время воспроизведения нажмите кнопку с номером нужной дорожки. Начнется воспроизведение выбранной композиции.
2	<b>Пропуск</b> : во время воспроизведения нажмите кнопку <b>◀▶</b> или <b>▶▶</b> для перехода к предыдущей или следующей композиции в списке.
3	Кнопка <b>■</b> : остановка воспроизведения композиции.
4	<b>Ускоренное воспроизведение (только аудио компакт-диски CD (CD-DA))</b> Во время воспроизведения нажмите кнопку <b>◀▶</b> или <b>▶▶</b> . При каждом нажатии кнопки <b>◀▶</b> или <b>▶▶</b> скорость воспроизведения будет меняться.
5	Кнопка <b>  </b> : пауза при воспроизведении дорожки.
6	Кнопка <b>▶</b> : воспроизведение выбранной композиции.

### Повтор дорожек

Можно настроить устройство для повтора воспроизведения дорожек.

- Во время воспроизведения музыки нажмите кнопку **TOOLS**.
- С помощью кнопок **◀▶** выберите **Выкл.**, **Дорожки** или **Один, Все** или **Случайно** в меню **Режим повтора**, затем нажмите кнопку **■**.

### Создание списка музыкальных файлов

- При воспроизведении музыки с коммерческого компакт-диска или диска DVD нажмите кнопку **■** или **RETURN** (↵). Появится экран со списком музыкальных файлов. При создании списка воспроизведения из музыкальных файлов, сохраненных на диске пользователя или устройстве USB, перейдите к списку музыкальных файлов, как описано в разделе "Воспроизведение файлов на устройстве USB" (стр. 23) или "Воспроизведение диска с содержимым, записанным пользователем" (стр. 23).

- С помощью кнопок **▲▼◀▶** перейдите к нужному файлу, затем нажмите **ЖЕЛТУЮ** кнопку (C), чтобы выбрать его. Для выбора дополнительных файлов повторите эти действия.



- Чтобы удалить файл из списка воспроизведения, перейдите к файлу, затем нажмите **ЖЕЛТУЮ** кнопку (C).
- Для воспроизведения выбранных файлов нажмите кнопку **■**. Появится экран **Список воспр..**
- Для перехода к списку музыкальных файлов нажмите кнопку **■** или **RETURN** (↵).
- Для перехода к списку воспроизведения нажмите кнопку **■**.

### ПРИМЕЧАНИЕ |

- На аудио компакт-диске (CD-DA) можно создать список воспроизведения, содержащий до 99 дорожек.
- Если перейти в список музыки из списка воспроизведения, а затем вернуться обратно, список воспроизведения начнется воспроизводиться сначала.

## Управление воспроизведением фотографий

Можно управлять воспроизведением фотографий, сохраненных на дисках DVD, компакт-дисках или накопителе USB.

### Использование меню Сервис

Во время воспроизведения нажмите кнопку **TOOLS**.

<b>Запустить показ слайдов / Остановка показа</b>	Воспроизведение/остановка показа слайдов.
<b>Скор. слайд-шоу</b>	Выберите для управления скоростью воспроизведения слайд-шоу.
<b>Фоновая музыка</b>	Прослушивание музыки при просмотре слайд-шоу.
<b>Увеличенный</b>	Выберите для увеличения текущего изображения. (Увеличение до 4-х раз).
<b>Поворот</b>	Выберите для поворота фотографии. (поворот изображения в направлении по или против часовой стрелки).

<b>Информация</b>	Отображение информации об изображении, включая имя, размер и т.д.
-------------------	-------------------------------------------------------------------

#### ПРИМЕЧАНИЕ |

- ▶ В зависимости от воспроизводимого диска или используемого устройства меню Сервис может выглядеть по-разному. Могут отображаться не все параметры.
- ▶ Для включения функции фоновой музыки файл фотографии должен находиться на том же носителе, что и музыкальный файл. На качество звука могут влиять скорость передачи файла MP3, размер фотографии и метод кодировки.

## Создание списка воспроизведения фотографий

Список воспроизведения фотографий можно создать аналогично списку воспроизведения музыкальных файлов. Инструкции см. в разделе "Создание списка музыкальных файлов" на стр. 26.

### Прослушивание радио

#### Использование кнопок на пульте дистанционного управления

1. Нажмите кнопку **FUNCTION** и выберите пункт **FM**.
2. Настройтесь на необходимую радиостанцию.
  - Настройка на предустановленные радиостанции 1 : нажмите кнопку **□**, выберите параметр **PRESET** и нажмите кнопку **TUNING UP, DOWN**, чтобы выбрать предварительно настроенную радиостанцию.
    - До того, как переключаться на предустановленные станции, необходимо добавить предустановленные станции в память устройства. Список предварительно настроенных радиостанций представлен ниже.
  - Ручная настройка : нажмите кнопку **□**, выберите параметр **MANUAL** а затем нажмите кнопку **TUNING UP, DOWN** для настройки на более высокую или более низкую частоту.
  - Автоматическая настройка : нажмите кнопку **□**, выберите параметр **MANUAL**, а затем нажмите и удерживайте нажатой кнопку **TUNING UP, DOWN** для автоматического поиска станций в выбранном диапазоне.

#### Установка режима Mono/Стерео

Нажмите кнопку **MO/ST**.

- При каждом нажатии кнопки происходит переключение между режимами **СТЕРЕО** и **МОНО**.
- В области с плохим приемом выберите режим **МОНО** для приема радиосигнала без помех.

#### Предварительная настройка радиостанций

Пример. Предварительная настройка на радиостанцию FM 89.10.

1. Нажмите кнопку **FUNCTION** и выберите пункт **FM**.
2. Нажмите кнопку **TUNING UP, DOWN** и выберите <89.10>.

3. Нажмите кнопку **TUNER MEMORY**.
  - На дисплее начнет мигать **HOMER**.
4. Нажмите кнопку **TUNER MEMORY** еще раз.
  - Нажимайте кнопку **TUNER MEMORY** пока **HOMER** не исчезнет с дисплея.
  - После того, как будет нажата кнопка **TUNER MEMORY** **HOMER** исчезнет с дисплея, и станция будет сохранена в памяти.
5. Для предварительной настройки еще одной радиостанции повторите шаги 2-4.
  - Для настройки на предварительно настроенную радиостанцию нажмите кнопку **TUNING UP, DOWN**.

## Использование кнопки TV SOUND на пульте дистанционного управления

При наличии телевизора с поддержкой функции Anynet+ (HDMI-CEC) с помощью кнопки **TV SOUND** можно выводить звук с телевизора через громкоговорители домашнего кинотеатра или телевизора. Чтобы использовать эту кнопку, выполните следующие действия.

1. Подключите кабель HDMI к телевизору или домашнему кинотеатру. (См. стр. 15.)
2. Выберите **Anynet+ (HDMI-CEC) Вкл.** на домашнем кинотеатре и телевизоре.
3. Нажмите кнопку **TV SOUND** на пульте дистанционного управления. На дисплее передней панели будет мигать **TV SOUND ON**, а затем отобразится режим **D. IN**.
  - Если функция **TV SOUND** включена, звук с телевизора выводится через громкоговорители домашнего кинотеатра.
4. Снова нажмите кнопку **TV SOUND** для выключения функции **TV SOUND**.
  - Если функция **TV SOUND** выключена, звук с телевизора выводится через громкоговорители телевизора, подключенного к Anynet+.

#### □ Использование TV SOUND.

- 1) Если требуется прослушать звук с телевизора через громкоговорители домашнего кинотеатра.
- 2) Если требуется прослушать звук с устройства USB, подключенного к телевизору, через громкоговорители домашнего кинотеатра.





#### □ Поддерживаемые характеристики TV SOUND ON/OFF (ЗВУК ТВ ВКЛ./ВЫКЛ.)

Подключенный ТВ	Настройка Anynet+ (HDMI-CEC)	Звук ТВ Вкл.	Звук ТВ Выкл.
ТВ с поддержкой Anynet+ (HDMI-CEC)	Вкл.	○	○
	Выкл.	○	×
ТВ без поддержки Anynet+ (HDMI-CEC)	Нет действий	○	×

## Использование BD-LIVE™

1. Подключите устройство к сети (см. стр. 14)
2. Настройте параметры сети. (см. стр. 20–21)

Подключив устройство к сети, можно просматривать различное видеосодержимое на дисках, поддерживающих службу BD-LIVE.

1. Подключите запоминающее устройство USB к разъему USB на передней панели устройства, а затем проверьте объем свободной памяти. Для работы службы BD-LIVE на запоминающем устройстве должно быть не менее 1 Гб свободного места.
2. Выберите **Настройки** на домашнем экране, затем нажмите кнопку .
3. Выберите **Система**, затем нажмите кнопку .
4. Выберите **Управл. BD-данными**, а затем нажмите кнопку .
5. Выберите **Сменить устройство**, а затем нажмите кнопку .
6. Выберите **Флэш-диск USB**, а затем нажмите кнопку .
7. Вставьте диск Blu-ray с поддержкой службы BD-LIVE.
8. Выберите элемент содержимого из списка содержимого службы BD-LIVE, предоставленного производителем диска.

### | ПРИМЕЧАНИЕ |



- ▶ Использование BD-LIVE и предоставленного содержимого зависит от вида и производителя диска.

## Использование функции DLNA

Функция DLNA позволяет воспроизводить файлы, сохраненные на компьютере, на экране домашнего кинотеатра.

Следуя инструкциям, указанным в руководстве пользователя DLNA, выполните настройку функции DLNA на компьютере и пометьте папки и файлы, к которым требуется получить доступ с помощью домашнего кинотеатра.

Чтобы получить доступ к файлам, сохраненным на компьютере, и воспроизвести их, после настройки функции DLNA выполните следующие действия.

1. Включите компьютер, телевизор и домашний кинотеатр.
2. Убедитесь, что сервер общего доступа DLNA запущен на компьютере.
3. На домашнем кинотеатре нажмите **СИНИЮ** кнопку **(D)** (Просмотр устр-в).
4. С помощью кнопки **◀▶** выберите компьютер в списке Устройств.
5. Выберите тип файла, который требуется воспроизвести или просмотреть Видео, Фотографии или Музыка, затем нажмите кнопку .
6. С помощью кнопки **▲▼◀▶** выберите папку с файлами выбранного типа, затем нажмите кнопку .
7. Выберите файл, который требуется просмотреть или воспроизвести, затем нажмите кнопку .

### | ПРИМЕЧАНИЕ |

- ▶ Списки воспроизведения файлов, сохраненных на компьютере, можно создать аналогично спискам воспроизведения файлов, сохраненных на устройствах USB и дисках.
- ▶ Управлять воспроизведением файлов, сохраненных на компьютере, можно почти таким же образом, как и воспроизведением файлов, сохраненных на устройстве USB или дисках.
- ▶ Кроме того, доступ к файлам компьютера можно получить, если сначала выбрать видео-, фото- или музыкальный файл на домашнем экране, а затем выбрать компьютер в отобразившемся списке устройств.

## Дополнительная информация

### Примечание

#### Подключения

##### ВЫХОД HDMI

- В зависимости от типа телевизора некоторые режимы разрешения выхода HDMI могут не поддерживаться.
- Для воспроизведения видео с технологией 3D необходимо использовать соединение HDMI.
- При использовании длинного кабеля HDMI на экране могут возникать помехи. В этом случае задайте для параметра **Насыщенный цвет HDMI** в меню значение **Выкл.**

#### Настройки

##### Настройки 3D

- Для некоторых дисков 3D, чтобы остановить воспроизведение фильма в режиме 3D, можно нажать кнопку **■** один раз. Воспроизведение остановится, и режим 3D отключится. Чтобы изменить режим 3D во время воспроизведения фильма 3D, нажмите кнопку **■** один раз. Отобразится меню Blu-ray. Снова нажмите кнопку **■**, затем выберите параметр **Настройки 3D** в меню Blu-ray.
- В зависимости от содержимого и положения изображения на экране телевизора справа, слева или с обеих сторон могут отображаться вертикальные черные полосы.

##### Соотношение ТВ

- В зависимости от типа диска некоторые форматы соотношения могут не поддерживаться.
- Если выбрать форматное соотношение и параметр, отличные от форматного соотношения, установленного для экрана телевизора, изображение может быть искажено.
- При выборе параметра **16:9 Оригинал** содержимое может отображаться на экране телевизора в **формате 4:3** (с черными полями по бокам).

##### BD Wise (только продукты Samsung)

- Если для функции **BD Wise** установлено значение **Вкл.**, для параметра **Разрешение автоматически** устанавливается значение **BD Wise** по умолчанию, и параметр **BD Wise** отображается в меню **Разрешение**.
- Если данное устройство подключено к другому устройству, не поддерживающему функцию **BD Wise**, то ее нельзя использовать.
- Для правильной работы функции **BD Wise** установите для этой функции значение **Вкл.** в меню **BD Wise** на устройстве и на телевизоре.

##### Цифровой выход

- Убедитесь, что выбран правильный цифровой выход. В противном случае звук будет отсутствовать или появится только громкий шум.
- Если устройство HDMI (AV-ресивер, телевизор) не поддерживает форматы сжатого звука (Dolby digital, DTS), аудиосигнал выводится в формате PCM.

- Обычные диски DVD не поддерживают аудио BONUSVIEW и звуковые эффекты навигации.
- Некоторые диски Blu-ray не поддерживают аудио BONUSVIEW и звуковые эффекты навигации.
- Настройка параметра **Цифровой выход** не влияет на вывод аналогового (Л/П) или HDMI-звука на телевизор. Она влияет на оптический и HDMI выходы при подключении устройства к AV-ресиверу.
- При воспроизведении звуковых дорожек в формате MPEG сигнал выводится в формате PCM, независимо от того, какое значение параметра **Цифровой выход** выбрано (PCM или Битовый поток).
- Цифровой выход можно активировать, когда для параметра **Выбор динамика** выбрано значение **Громкогов. ТВ**.

##### Интернет соединение BD-Live

- При просмотре содержимого BD-LIVE использование сети Интернет может быть ограничено.

##### Anynet+ (HDMI-CEC)

- В зависимости от типа телевизора определенные значения разрешения выходных сигналов HDMI могут не поддерживаться. См. руководство пользователя телевизора.
- Данная функция недоступна, если кабель HDMI не поддерживает CEC.
- Если на телевизоре Samsung имеется логотип Anynet+, значит, он поддерживает функцию Anynet+.

##### Управл. BD-данными

- Когда подключено внешнее запоминающее устройство, воспроизведение диска будет приостановлено, если во время него устройство USB будет отсоединено.
- Поддерживаются только устройства USB, отформатированные в файловой системе FAT (метка тома DOS 8.3). Рекомендуется использовать устройства USB, поддерживающие протокол USB 2.0 со скоростью чтения/записи 4 МБ/сек или выше.
- После форматирования устройства хранения функция возобновления воспроизведения может не работать.
- Общий объем доступной памяти, выбранный в разделе **BD Data Management** (Управл. BD-данными), может варьироваться в зависимости от условий.

##### DivX®-видео по заказу

- Дополнительные сведения о DivX(R) VOD см. на веб-сайте <http://vod.divx.com>.

##### Настройка громкогов.

- Если для параметра **Выбор динамика** выбрано значение **Громкогов. ТВ**, звук выводится через громкоговорители телевизора.

## Аудиовыход HDMI

- Когда параметр аудиовыхода HDMI выбран, громкоговорители телевизора автоматически переходят на двухканальное звучание.

## Канал возврата аудио

- Когда для параметра Anynet+ (HDMI-CEC) установлено значение Выкл., функция Канал возврата аудио недоступна.
- Использование кабеля HDMI, который не поддерживает функцию Канал возврата аудио, может стать причиной несовместимости.
- Функция ARC доступна только в том случае, если подключен телевизор, совместимый с ARC.

## Воспроизведение

### Воспроизведение видеофайлов

- Видеофайлы с высокой скоростью передачи битов (20 Мбит/с или выше) нарушают работу устройства, поэтому их воспроизведение может в любой момент остановиться.

### Выбор языка аудио

- Индикатор ◀▶ не будет отображаться на экране, если для раздела BONUSVIEW не настроены параметры аудио BONUSVIEW.
- Языки, доступные благодаря функции выбора языка аудио, зависят от того, какие языки аудио закодированы на диске. Эта функция или определенные языки могут быть недоступны.
- Для некоторых дисков Blu-ray можно выбрать звуковую дорожку PCM или Dolby Digital на английском языке.

### Выбор языка субтитров

- На некоторых дисках Blu-ray/DVD можно изменить язык субтитров в меню диска. Нажмите кнопку **DISC MENU**.
- Работа этой функции зависит от того, какие субтитры закодированы на диске; функция может работать не со всеми дисками Blu-ray/DVD.
- Если на диске Blu-ray имеется раздел BONUSVIEW, будет отображаться информация о режиме основного аудиопотока/BONUSVIEW.
- Эта функция одновременно меняет первичные и вторичные субтитры.
- Общее число первичных и вторичных субтитров отображается соответственно.

### Воспроизведение файлов JPEG

- Нельзя увеличить субтитры и демонстрационную графику в полноэкранном режиме.

## Функция Media Play

### Использование кнопки TOOLS при воспроизведении изображений

- Если система подключена к телевизору, совместимому с BD Wise, на котором для функции BD Wise установлено значение Вкл., меню Настройка изображения не отобразится.
- Для включения функции Фоновая музыка файл фотографии должен находиться на том же носителе, что и музыкальный файл. Также на качество звука могут влиять скорость передачи файла MP3, размер фотографии и метод кодировки.

### Воспроизведение файлов с накопителя USB

- Во избежание повреждения данных, хранящихся на накопителе USB, следует выполнить его безопасное отключение (активировать функцию **Извлеките USB**). С помощью кнопки **HOME** перейдите в главное меню, нажмите **ЖЕЛТУЮ (C)**, а затем нажмите кнопку .

## Выбор цифрового выхода

Настройка		PCM	Битовый поток (не обработан)	Битовый поток (перекодир. DTS)	Битовый поток (перекодир. Dolby D)
Подключение		AV-ресивер с поддержкой HDMI			
Аудиопоток на дисках Blu-ray	PCM	До 7.1-канальный PCM	PCM	Перекодирование DTS	Перекодирование Dolby Digital*
	Dolby Digital	До 5.1-канальный PCM	Dolby Digital		
	Dolby Digital Plus	До 5.1-канальный PCM	Dolby Digital Plus		
	Dolby TrueHD	До 5.1-канальный PCM	Dolby TrueHD		
	DTS	До 5.1-канальный PCM	DTS		
	Аудио высокого разрешения DTS-HD	До 7.1-канальный PCM	Аудио высокого разрешения DTS-HD		
	DTS-HD Master Audio	До 7.1-канальный PCM	DTS-HD Master Audio		
Аудиопоток на дисках DVD	PCM	PCM (2 канала)	PCM (2 канала)	PCM (2 канала)	PCM (2 канала)
	Dolby Digital	До 5.1-канальный PCM	Dolby Digital	Dolby Digital	Dolby Digital
	DTS	До 5.1-канальный PCM	DTS	DTS	DTS
Четкость для дисков Blu-ray	Любая	Декодирование основного аудиопотока и аудио BONUSVIEW в звук PCM и добавление звуковых эффектов навигации.	Возможен вывод только основного аудиопотока таким образом, чтобы используемый AV-ресивер мог декодировать битовый поток аудио. BONUSVIEW Audio (аудио BONUSVIEW) и звуковые эффекты навигации будут недоступны.	Декодирование основного аудиопотока и аудио BONUSVIEW в звук PCM, добавление звуковых эффектов навигации, затем повторное кодирование аудио PCM в битовый поток DTS.	Декодирование основного аудиопотока и аудио BONUSVIEW в звук PCM, добавление звуковых эффектов навигации, затем повторное кодирование аудио PCM в битовый поток Dolby digital или PCM.

- Если исходный поток 2-канальный или моно, настройки параметра Re-encoded Dolby D (Перекодирование Dolby D) не применяются. В качестве выхода будет использоваться 2-канальный выход PCM.

На дисках Blu-ray может быть три аудиопотока.

- Основной аудиопоток: звуковая дорожка основного видео.
- аудио BONUSVIEW: дополнительная звуковая дорожка, например комментарии режиссера или актера.
- Звуковые эффекты навигации: звуковые эффекты, которые сопровождают навигацию по меню диска или фильма. Звуковые эффекты навигации различны на разных дисках Blu-ray.





## Разрешение в соответствии с режимом выходного сигнала

Воспроизведение дисков Blu-ray/содержимого эл. почты/цифрового содержимого			Воспроизведение диска DVD
Настройка	Выход	Режим HDMI	
		Диск Blu-ray	Содержимое электронной почты/цифровое содержимое
BD Wise	Разрешение диска Blu-ray	1080p@60F	480i
Авто	Максимальное разрешение входного сигнала ТВ		Максимальное разрешение входного сигнала ТВ
1080p@60F		1080p@60F	-
1080p		-	1080p
Видеокадр : Авто (24 кадра)		1080p@24F	-
1080i		1080i	1080i
720p		720p	720p
576p/480p		576p/480p	576p/480p

## Устранение неполадок

Если данное устройство работает неправильно, см. приведенную ниже таблицу. Если возникшая проблема не упомянута ниже или если с помощью приведенных инструкций не удастся устранить неисправность, выключите устройство, отсоедините кабель питания и обратитесь за помощью к ближайшему официальному дилеру или в сервисный центр Samsung Electronics.

Неисправность	Проверка/устранение
<b>Не удается извлечь диск.</b>	<ul style="list-style-type: none"> <li>Надежно ли подключен кабель питания к розетке?</li> <li>Выключите питание, а затем включите его снова.</li> </ul>
<b>Воспроизведение не начинается.</b>	<ul style="list-style-type: none"> <li>Проверьте номер региона на диске Blu-ray/DVD. Диски Blu-ray/DVD, приобретенные за границей, могут не воспроизводиться.</li> <li>Диски CD-ROM и DVD-ROM нельзя воспроизводить на данном устройстве.</li> <li>Убедитесь в том, что установлен правильный возрастной уровень.</li> </ul>
<b>При нажатии кнопки Воспр./Пауза воспроизведение не начинается.</b>	<ul style="list-style-type: none"> <li>Возможно, используется деформированный диск или диск с царапинами на поверхности.</li> <li>Протрите диск.</li> </ul>
<b>Звук не воспроизводится.</b>	<ul style="list-style-type: none"> <li>В системе домашнего кинотеатра в режимах быстрого, замедленного и пошагового воспроизведения звук отсутствует.</li> <li>Правильно ли подключены громкоговорители? Правильно ли выполнена настройка громкоговорителей?</li> <li>Не имеется ли на диске сильных повреждений?</li> </ul>
<b>Звук слышен только из нескольких громкоговорителей, а не из всех 6.</b>	<ul style="list-style-type: none"> <li>При прослушивании определенных дисков Blu-ray/DVD звук выводится только через фронтальные громкоговорители.</li> <li>Проверьте, правильно ли подключены громкоговорители.</li> <li>Настройка громкости.</li> <li>При воспроизведении компакт-диска, радио или телепрограммы звук выводится только через фронтальные громкоговорители.</li> </ul>

Неисправность	Проверка/устранение
5.1-канальный звук Dolby Digital не воспроизводится.	<ul style="list-style-type: none"> <li>• Есть ли на диске метка "Dolby Digital 5.1 CH"? 5.1-канальный объемный звук Dolby Digital воспроизводится только в том случае, если диск записан в режиме 5.1-канального звука.</li> <li>• Правильно ли выбран язык звуковой дорожки для звука Dolby Digital 5.1-CH на дисплее экранной информации?</li> </ul>
Не работает пульт дистанционного управления.	<ul style="list-style-type: none"> <li>• Используется ли пульт дистанционного управления в пределах диапазона его действия и направлен ли он под надлежащим углом к датчику?</li> <li>• Не разряжены ли батареи?</li> </ul>
<ul style="list-style-type: none"> <li>• Диск вращается, но изображение не воспроизводится.</li> <li>• Плохое качество изображения. Наблюдается колебание изображения.</li> </ul>	<ul style="list-style-type: none"> <li>• Включен ли телевизор?</li> <li>• Правильно ли подключены видеокабели?</li> <li>• Возможно, диск грязный или поврежден.</li> <li>• Диск низкого качества может не воспроизводиться.</li> </ul>
Функция настройки языка и субтитров не работает.	<ul style="list-style-type: none"> <li>• Нельзя настроить язык и субтитры, если на диске нет функции настроек языка и субтитров.</li> </ul>
Экран меню не отображается, даже если выбрана функция меню.	<ul style="list-style-type: none"> <li>• Возможно, используется диск, не содержащий меню.</li> </ul>
Невозможно изменить форматное соотношение.	<ul style="list-style-type: none"> <li>• Диски Blu-ray/DVD, записанные в форматном соотношении 16:9, можно воспроизводить в режиме 16:9 Полн.экр., в режиме 4:3 Внутри экрана или в режиме 4:3 Во весь экран, но диски Blu-ray/DVD записанные в форматном соотношении 4:3, можно воспроизводить только в форматном соотношении 4:3. Просмотрите этикетку диска Blu-ray и выберите необходимую функцию.</li> </ul>
Устройство не работает.	<ul style="list-style-type: none"> <li>• Нажмите и в течение 5 секунд удерживайте кнопку  на пульте дистанционного управления в режиме NO DISC. Это приведет к сбросу настроек устройства. <ul style="list-style-type: none"> <li>- При использовании функции RESET все сохраненные настройки будут удалены. Не используйте эту функцию без необходимости.</li> </ul> </li> </ul>
Вы забыли пароль возрастной категории.	<ul style="list-style-type: none"> <li>• Не вставляя диск в устройство, нажмите и удерживайте кнопку  на панели устройства в течение более 5 секунд. На экране отобразится надпись INIT, и для всех настроек будут установлены значения по умолчанию. Затем нажмите кнопку ПИТАНИЕ. <ul style="list-style-type: none"> <li>- При использовании функции RESET все сохраненные настройки будут удалены. Не используйте эту функцию без необходимости.</li> </ul> </li> </ul>
Не осуществляется прием радиостанций.	<ul style="list-style-type: none"> <li>• Правильно ли подключена антенна?</li> <li>• Если входной сигнал антенны слабый, установите внешнюю FM-антенну там, где имеются хорошие условия приема сигнала.</li> </ul>
При попытке прослушивания звука с телевизора с помощью данного устройства звук не слышен.	<ul style="list-style-type: none"> <li>• Если во время прослушивания звука с телевизора включена функция D. IN или AUX и нажата кнопка ОТКРЫТЬ/ЗАКРЫТЬ , то будут включены функции Blu-ray/DVD и громкость звука с телевизора снизится до нулевой.</li> </ul>
На экране отображается сообщение "Недоступно".	<ul style="list-style-type: none"> <li>• При этом невозможно использовать какие-либо функции или действия. Причины перечислены ниже. <ol style="list-style-type: none"> <li>1. Программное обеспечение Blu-ray/DVD ограничивает использование функций.</li> <li>2. Программное обеспечение диска Blu-ray/DVD не поддерживает эту функцию (например, ракурсы).</li> <li>3. Функция недоступна в этот конкретный момент.</li> <li>4. Был запрошен номер заголовка или раздела или время поиска, выходящее за рамки диапазона.</li> </ol> </li> </ul>
Если для выхода HDMI установлено значение разрешения, которое не поддерживает телевизор (например, 1080p), возможно, что изображение не будет отображаться на телевизоре.	<ul style="list-style-type: none"> <li>• Не вставляя диск в устройство, нажмите и удерживайте кнопку  на передней панели в течение более 5 секунд. Все параметры будут сброшены до заводских настроек.</li> </ul>

# Приложение

Неисправность	Проверка/устранение
Отсутствует выходной сигнал HDMI.	<ul style="list-style-type: none"><li>• Проверьте соединение телевизора и разъема HDMI устройства.</li><li>• Проверьте, поддерживает ли телевизор сигнал HDMI с разрешением 576p/480p/720p/1080i/1080p.</li></ul>
Искаженное изображение HDMI на экране.	<ul style="list-style-type: none"><li>• Если на экране появляются случайные помехи, значит телевизор не поддерживает протокол HDCP (Highbandwidth Digital content protection).</li></ul>
<b>Функция DLNA</b>	
Папки, к которым открыт общий доступ с помощью функции DLNA, отображаются, а файлы нет.	<ul style="list-style-type: none"><li>• При использовании функции DLNA отображаются только файлы, относящиеся к категориям Photo (Фото), Music (Музыка) и Movie (Кино). Файлы, не относящиеся к перечисленным категориям, могут не отображаться.</li></ul>
Видео воспроизводится рывками.	<ul style="list-style-type: none"><li>• Проверьте стабильность сети.</li><li>• Проверьте, правильно ли подключен кабель и не перегружена ли сеть.</li></ul>
Нестабильное соединение DLNA между телевизором и компьютером.	<ul style="list-style-type: none"><li>• IP-адрес в одной подсети должен быть уникальным. В противном случае может возникнуть конфликт IP-адресов.</li><li>• Проверьте, включен ли брандмауэр. Если брандмауэр включен, отключите его.</li></ul>
<b>BD-LIVE</b>	
Не удается подключиться к серверу BD-LIVE.	<ul style="list-style-type: none"><li>• Проверьте состояние сетевого подключения с помощью функции Состояние сети.</li><li>• Проверьте, подключено ли запоминающее устройство USB к устройству.</li><li>• Для работы службы BD-LIVE на запоминающем устройстве должно быть не менее 1 Гб свободного места. Доступное место можно проверить в разделе Управл. BD-данными (См. стр. 29.)</li><li>• Проверьте, выбрано ли для параметра Интернет соединение BD-LIVE значение Разрешено (Все).</li><li>• Если все перечисленные действия ни к чему не приведут, обратитесь к поставщику содержимого или обновите микропрограмму до последней версии. Ошибка при использовании службы BD-LIVE.</li></ul>
Ошибка при использовании службы BD-LIVE.	<ul style="list-style-type: none"><li>• Для работы службы BD-LIVE на запоминающем устройстве USB должно быть не менее 1 Гб свободного места. Доступное место можно проверить в разделе BD Data Management (Управл. BD-данными). (См. стр. 29.)</li></ul>

## | ПРИМЕЧАНИЕ |

- ▶ При восстановлении заводских настроек все данные пользователя, сохраненные в базе данных, будут удалены.

Домашний кинотеатр - устройство, предназначенное для просмотра видеофильмов, видеопрограмм, а также для организации эффективного звукового сопровождения при просмотре видеофильмов, видеопрограмм или прослушивании аудиокомпозиций в домашних условиях.

## Технические характеристики

Общие	Источника питания	Переменный ток 220-240 В ~ 50/60 Гц			
	Потребляемая мощность	59 Вт			
	Вес	2,3 кг			
	Размеры	430 (Ш) x 55 (В) x 250 (Г) мм			
	Рабочая температура	от +5°C до +35°C			
FM-тюнер	Диапазон влажности при работе	от 10 % до 75 %			
	Соотношение сигнал/шум	55 дБ			
	Чувствительность, ограниченная шумами	12 дБ			
HDMI	Общий коэффициент нелинейных искажений	0,5 %			
	Видео	1080p, 1080i, 720p, 576p/480p			
Усилитель	Звук	Многоканальный звук PCM, аудиопоток высокой четкости, звук PCM			
	Выход фронтального громкоговорителя	80 Вт x 2 (3Ω)			
	Выход центрального громкоговорителя	80 Вт (3Ω)			
	Выход громкоговорителя объемного звучания	80 Вт x 2 (3Ω)			
	Выход сабвуфера	100 Вт (3Ω)			
	Частотная характеристика	Аналоговый вход : 20 Гц ~ 20 кГц (±3 дБ)			
		Цифровой вход : 20 Гц ~ 40 кГц (±4 дБ)			
	Соотношение сигнал/шум	70 дБ			
Разделение каналов	60 дБ				
Чувствительность входа	(AUX) 500 мВ				
Громкоговоритель	Акустическая система	5.1-канальная акустическая система			
		Фронтальный	Объемного звучания	Центральный	Сабвуфер
	Сопrotивление	3 Ω	3 Ω	3 Ω	3 Ω
	Диапазон частот	140 Гц ~ 20 кГц	140 Гц ~ 20 кГц	140 Гц ~ 20 кГц	40 Гц ~ 160 кГц
	Выходной уровень звукового давления	87 дБ/Вт/М	87 дБ/Вт/М	87 дБ/Вт/М	88 дБ/Вт/М
	Номинальная входная мощность	80 Вт	80 Вт	80 Вт	100 Вт
	Максимальная входная мощность	160 Вт	160 Вт	160 Вт	200 Вт

# Приложение

Размеры (Ш x В x Г) (Единица измерения: мм)	<b>HT-F4500</b>			
	95,0 x 116,0 x 74,0	95,0 x 116,0 x 74,0	95,0 x 116,0 x 74,0	155 x 300 x 285,5
Вес (Единица измерения: кг)	<b>HT-F4500</b>			
	95,0 x 1112,0 x 74,5 (Основание подставки: 276,0 x 189,0)	95,0 x 1112,0 x 74,5 (Основание подставки: 276 x 189,0)	227,0 x 95,0 x 74,0	155 x 300 x 285,5
	<b>HT-F4500</b>			
	0,34	0,34	0,34	3,76
	<b>HT-F4500</b>			
	2,70	2,70	0,51	3,76

- Поддерживается скорость сети выше 10 Мбит/с.
- Компания Samsung Electronics Co., Ltd оставляет за собой право изменять технические характеристики без дополнительного уведомления.
- Указанные размеры и вес приблизительны.
- Конструкция и характеристики устройства могут быть изменены без предварительного уведомления.
- Характеристики источника электропитания и потребления электроэнергии указаны на наклейке на корпусе устройства.



- Импортер: ООО «Самсунг Электроникс Рус Компани»  
125009, г. Москва, ул. Воздвиженка 10
- Изготовитель: «Самсунг Электроникс Ко., Лтд.»  
(Мэтан-донг) 129, Самсунг-ро, Енгтонг-гу, г. Сувон, Кёнги-до, Республика Корея
- Страна производства(зависит от модели)  
: Произведено в Индонезии / Произведено в Китае



## Связывайтесь с SAMSUNG по всему миру

Если у вас есть предложения или вопросы по продукции Samsung, обращайтесь, пожалуйста, в информационный центр компании Samsung.

Area	Contact Centre ☎	Web Site
■ CIS		
RUSSIA	8-800-555-55-55	www.samsung.com
GEORGIA	0-800-555-5555	www.samsung.com
ARMENIA	0-800-05-5555	www.samsung.com
AZERBAIJAN	088-55-55-555	www.samsung.com
KAZAKHSTAN	8-10-800-500-55-500 (GSM: 7799)	www.samsung.com
UZBEKISTAN	8-10-800-500-55-500	www.samsung.com
KYRGYZSTAN	00-800-500-55-500	www.samsung.com

Area	Contact Centre ☎	Web Site
TADJIKISTAN	8-10-800-500-55-500	www.samsung.com
MONGOLIA	+7-800-555-55-55	www.samsung.com
UKRAINE	0-800-502-000	www.samsung.com/ua (Ukrainian) www.samsung.com/ua_ru (Russian)
BELARUS	810-800-500-55-500	www.samsung.com
MOLDOVA	0-800-614-40	www.samsung.com



## Правильная утилизация батарей данного устройства

(Действует в странах, в которых существует система разделения отходов)

Подобная маркировка на батарее, руководстве или упаковке свидетельствует о том, что батареи данного устройства в конце срока его использования нельзя утилизировать с другими бытовыми отходами. Символы химических элементов Hg, Cd или Pb в маркировке указывают на то, что в батарее содержится ртуть, кадмий или свинец в концентрации, превышающей уровни, установленные директивой ЕС 2006/66. В случае нарушения требований по утилизации эти вещества могут нанести вред здоровью людей или окружающей среде.

Для защиты природных ресурсов и в целях повторного использования материалов, не выбрасывайте батареи с другими бытовыми отходами, а утилизируйте их в соответствии с правилами местной системы возврата батарей.



## Правильная утилизация данного изделия (Утилизация электрического и электронного оборудования)

(Действует в странах, в которых существует система разделения отходов)

Такая маркировка на устройстве, аксессуарах или руководстве указывает на то, что по истечении срока службы устройство и электронные аксессуары (например, зарядное устройство, головная гарнитура, кабель USB) вместе с другими предметами домашнего обихода не следует выбрасывать. Чтобы предотвратить возможное вредное воздействие неконтролируемой утилизации отходов на окружающую среду или здоровье человека, отделите эти изделия от остальных отходов для соответствующей переработки и повторного использования в качестве сырья.

За подробной информацией о месте и способе экологически безопасной утилизации бытовым потребителям следует обращаться к продавцу данного изделия или в органы местного самоуправления.

Корпоративным пользователям следует обратиться к поставщику и уточнить условия договора о покупке. Подобные изделия и электронные принадлежности не следует утилизировать вместе с другими производственными отходами.

HT-F4500

HT-F4550

# 5.1 арналы Blu-ray™ үйге арналған ойын-сауық жүйесі

(Үй кинотеатр жүйесі)

## пайдаланушы нұсқаулығы

мүмкіндіктерді елестетіп көріңіз

Осы Samsung өнімін сатып алғаныңызға рахмет.

Толық қызмет қажет болса, өнімді



[www.samsung.com/register](http://www.samsung.com/register) торабына тіркеңіз.



**SAMSUNG**

# Қауіпсіздік Ақпараты

## Ескерту

ТОК СОҒУ ҚАУПІН АЗАЙТУ ҮШІН, ҚАҚПАҒЫН (НЕМЕСЕ АРТҚЫ ПАНЕЛІН) АШПАҢЫЗ. ІШІНДЕ ПАЙДАЛАНУШЫ ЖӨНДЕЙТІН БӨЛШЕКТЕР ЖОҚ. БІЛІКТІ ҚЫЗМЕТ КӨРСЕТУШІ МАМАНҒА ЖӨНДЕТУ КЕРЕК.

	<b>АБАЙЛАҢЫЗ</b> ЭЛЕКТР ТОҒЫНЫҢ СОҒУ ҚАУПІ АШПАҢЫЗ	
Бұл белгі өнімде ток соғу немесе жарақат алу қаупін тудыратын «жоғары кернеудің» барын білдіреді.	<b>АБАЙЛАҢЫЗ:</b> ЭЛЕКТР ТОҒЫ СОҒУЫН БОЛДЫРМАУ ҮШІН, КЕҢ ШТЕПСЕЛЬДІК ҰШТЫ КЕҢ ҰЯҒА КЕЛТІРІП, ТОЛЫҚ ЕНПЗІҢІЗ.	Бұл белгі өнім құжаттарында маңызды нұсқаулардың барын білдіреді.

	Символ Кедендік одақтың 005/2011 техникалық регламентіне сәйкес қолданылады және осы өнімнің қаптамасын екінші рет пайдалануға арналмағанын және жоюға жататынын көрсетеді. Осы өнімнің қаптамасын азық-түлік өнімдерін сақтау үшін пайдалануға тыйым салынады.
	Символ қаптаманы жою мүмкіндігін көрсетеді. Символ сандық код және/немесе әріп белгілері түріндегі қаптама материалының белгісімен толықтырылуы мүмкін.

## ЕСКЕРТУ

- Өрт немесе электр тоғы соғуын болдырмау үшін, құрылғыны жаңбырда қалдырмаңыз немесе ішіне ылғалдың кіруіне жол бермеңіз.

## АБАЙЛАҢЫЗ

- Өнімге еш нәрсе тамшыламау немесе шашырамау керек және сұйықтықпен толтырылған құмыра сияқты ыдыстар үстіне қойылмауы тиіс.
- Розетка құрылғыны ток желісінен ажырату үшін, қолданылады және үнемі қол жететін жерде болуы тиіс.
- Бұл өнім жерге қосылған ауыспалы ток розеткасына қосылуы тиіс.
- Аппаратты ток көзінен ажырату үшін, штепсельдік ұшты розеткадан суырып алу қажет, сондықтан, розетка ыңғайлы жерде орналасуы тиіс.

CLASS 1 LASER PRODUCT  
KLASSE 1 LASER PRODUKT  
LUOKAN 1 LASER LAITE  
KLASS 1 LASER APPARAT  
PRODUCTO LÁSER CLASE 1

## 1-КЛАСТЫ ЛАЗЕР ӨНІМІ

Бұл ықшам диск ойнатқышы 1 КЛАСТЫ ЛАЗЕР өнімі деп жіктелген.

Осы құжатта көрсетілмеген бақылау, реттеулер немесе процедураларды жүргізу аса қауіпті радиациялық сәулеленуді туғызуы мүмкін.

## АБАЙЛАҢЫЗ

АШҚАНДА ЖӘНЕ ТЕЖЕУ ЖҮЙЕСІ ІСТЕН ШЫҚҚАНДА СӘУЛЕЛЕНУ ҚАУПІ БАР, СӘУЛЕДЕН САҚТАҢЫҢЫЗ.

## Дискіні сақтау және басқару

### • Дискілерді ұстау

- Дискідегі саусақ іздері немесе сызаттар дыбыстың және суреттің сапасын төмендетуі немесе кейбір үзінділердің еленбеуін тудыруы мүмкін.
- Деректер жазылған диск бетін ұстамауға тырысыңыз.
- Саусақ іздері бетке түспейтіндей дискіні шеттерінен ұстау керек.



### • Дискілерді тазалау

- Дискіде саусақ іздері немесе кір болса, оны сумен араластырылған жұмсақ жуу затымен тазалаңыз, сөйтіп жұмсақ матамен сүртіңіз.
- Тазалағанда дискінің ішінен сыртына қарай жайлап сүртіңіз.
- Дискіні сақтау
  - Тікелей күн сәулесінде сақтамаңыз.
  - Оны салқын желдетілген аймақта сақтаңыз.
  - Таза қорғау қаптамаға салып, тік күйде сақтаңыз.



## Қолдануға қатысты ескертулер

- Бұл құрылғыға еш нәрсе тамбауы немесе шашырамауы тиіс. Құрылғы үстіне құмыра сияқты сұйықтық құйылған заттарды қоймаңыз.
- Құрылғыны толығымен өшіру үшін қуат ашасын розеткадан суыру қажет. Сондықтан, қуат ашасына әрқашан қол жеткізу оңай болуы тиіс.
- Қуат ашасын ылғал қолмен ұстамаңыз. Электр тогы соғуы мүмкін.
- Бірнеше электрлік құрылғыларды бір розеткаға қоспаңыз. Розеткаға шамадан тыс жүктеме түскенде ол қызып кетіп, өрт шығуы мүмкін.
- Бұл өнімге басқа құрамдас бөліктерді жалғамас бұрын олардың өшірілгенін тексеріңіз.
- Өнім кенеттен суық жерден жылы жерге апарылған жағдайда, жұмыс бөлшектері мен линзаға ылғал жиналып, дискінің қате ойнатылуына себеп болуы мүмкін. Мұндай жағдайда, өнімді розеткадан ажыратып, екі сағат күтіңіз де, қуат ашасын розеткаға қосыңыз. Одан кейін, дискіні салып, қайта ойнатып көріңіз.

- Егер өнім қалыптан тыс шу, күйік иісі немесе түтін шығарса, дереу қуат қосқышын өшіріп, қуат ашасын розеткадан ажыратыңыз. Содан кейін, ең жақын орналасқан тұтынушыларға қызмет көрсету орталығына барып, техникалық көмек сұраңыз. Өнімді пайдаланбаңыз. Өнімді бұл жағдайда пайдалану нәтижесінде өрт шығуы немесе тоқ соғуы мүмкін.
- Құрылғыны толығымен өшіру үшін қуат ашасын розеткадан суыру қажет. Сондықтан, қуат ашасына әрқашан қол жеткізу оңай болуы тиіс.

## Лицензия



Dolby Laboratories лицензиясы бойынша өндірілген.

Dolby, Pro Logic және қос D таңбасы Dolby Laboratories компаниясының сауда

белгілері болып табылады.



5,956,674; 5,974,380;  
6,226,616; 6,487,535;  
7,392,195; 7,272,567;  
7,333,929; 7,212,872

нөмірлі АҚШ патенттері бойынша және, сондай-ақ АҚШ пен басқа елдерде шығарылған және әлі қарастырылып жатқан патенттер. DTS-HD, Таңба, сондай-ақ DTS-HD мен Таңба бірге тіркелген сауда белгілері, ал DTS-HD Master Audio | Essential DTS, Inc компаниясының сауда белгісі болып табылады. Өнімде бағдарламалық құрал бар. © DTS, Inc. Барлық құқықтары қорғалған.



DIVX БЕЙНЕ ПИШІМІ  
ТУРАЛЫ: DivX® — Rovi  
корпорациясының бөлімі  
болып табылатын DivX, LLC

компаниясы тарапынан жасалған сандық бейне пішімі. Бұл — DivX бейнесін ойнататын ресми DivX Certified® құрылғысы. Қосымша ақпарат және файлдарды DivX бейнелеріне түрлендіретін бағдарламалық құралдарды алу үшін, [www.divx.com](http://www.divx.com) веб-торабына кіріңіз. СҰРАУ БОЙЫНША БЕЙНЕ DIVX ҚЫЗМЕТІ ТУРАЛЫ АҚПАРАТ: Сатып алынған сұрау бойынша бейне (VOD) DivX фильмдерін ойнату үшін, бұл DivX Certified® құрылғысын тіркеу керек. Тіркеу кодын алу үшін, құрылғының параметрлерін орнату мәзірінен DivX VOD бөлімін табыңыз. Тіркеуді аяқтау жолы туралы қосымша ақпаратты [vod.divx.com](http://vod.divx.com) веб-торабынан қараңыз. DivX Certified® құрылғысы DivX® бейнелерін, соның ішінде ақыл мазмұнды HD 1080p пішімінде ойнатуға арналған. DivX®, DivX Certified® және осыған қатысты логотиптер Rovi корпорациясының немесе оның бөлімдерінің сауда белгілері болып табылады және лицензия бойынша пайдаланылады.

Мына АҚШ патенттерінің біреуімен немесе бірнешеуімен қорғалған: 7,295,673; 7,460,668; 7,515,710; 7,519,274



HDMI мен HDMI High-Definition Multimedia Interface және HDMI

логотипі HDMI Licensing LLC компаниясының АҚШ-тағы және басқа елдердегі сауда белгілері немесе тіркелген сауда белгілері болып табылады.



DLNA®, DLNA логотипі және DLNA CERTIFIED® — Digital Living Network Alliance

ұйымының сауда белгілері, қызметтік белгілері немесе куәліктендіру белгілері.



Oracle және Java — Oracle компаниясының және/немесе оның филиалдарының тіркелген сауда белгілері. Басқа атаулар тиісті мөлшерінің сауда белгілері болуы мүмкін.

Бұл өнім АҚШ патенттерімен және Rovi корпорациясының басқа да зияткерлік меншік құқықтарымен қорғалған көшіруден қорғау технологиясымен жабдықталған. Кері жобалауға және бөлшектеуге тыйым салынады.

Blu-ray Disc™, Blu-ray™ және логотиптер Blu-ray Disc Association ассоциациясының сауда белгілері болып табылады.

Бұл өнімде коммерциялық фильм мен бейнелердің және олардың саунд-тректерінің рұқсатсыз көшірмелерін шектеу үшін Cinavia технологиясы пайдаланылады. Рұқсатсыз көшірменің тыйым салынған қолданысы анықталғанда, хабар көрсетіледі және ойнату немесе көшіру үзіледі.

Cinavia технологиясы туралы қосымша ақпарат <http://www.cinavia.com> мекенжайы бойынша Cinavia Интернеттегі тұтынушыларға арналған ақпарат орталығында берілген.

Cinavia туралы қосымша ақпаратты пошта бойынша сұрау үшін, пошта мекенжайы бар ашық хатты мына мекенжайға жіберіңіз: Cinavia Consumer Information Centre, P.O. Box 86851, San Diego, CA, 92138, USA.

Бұл өнім Verance Corporation корпорациясынан алынған лицензия астындағы жеке меншік технологиясын біріктіреді және 7,369,677 нөмірлі АҚШ патенті және басқа АҚШ пен дүниежүзілік шығарылған және қарастырылып жатқан патенттер арқылы, сонымен қатар, авторлық құқықпен және осындай технологияның белгілі аспектілеріне арналған сауда құпиясын қорғау арқылы қорғалады. Cinavia – Verance Corporation корпорациясының сауда белгісі. Авторлық құқықтар, 2004-2010 Verance Corporation корпорациясы. Барлық құқықтары Verance корпорациясымен қорғалған. Кері жобалауға немесе бөлшектеуге тыйым салынады.

- Ашық бастапқы код лицензиясы туралы ескерту Бастапқы коды ашық бағдарламалық құралды пайдаланған жағдайда, өнім мәзірінде ашық бастапқы код лицензиясы туралы мәзір болады.

## 3D функциясын пайдалану

3D БЕЙНЕЛЕРІНЕ АРНАЛҒАН МАҢЫЗДЫ ДЕНСАУЛЫҚ САҚТАУ ЖӘНЕ ҚАУІПСІЗДІК АҚПАРАТЫ.

3D функциясын пайдаланбас бұрын, төмендегі қауіпсіздік ақпаратын оқып, түсініп алыңыз.

- 3D бейнесін тамашалау барысында, кейбір көрермендер бас айналу, лоқсу және бас ауыру сияқты ыңғайсыздықтарды сезіну мүмкін. Осындай симптомдардың кез келгені пайда болса, 3D бейнесін көруді тоқтатып, 3D көзділдірігін шешіп, демалыңыз.
- 3D бейнелерін ұзақ көру көзді ауыртуы мүмкін. Көз ауырса, 3D бейнесін көруді тоқтатып, 3D көзділдірігін шешіп, демалыңыз.
- 3D функциясын пайдаланып отырған балаларды жауапты ересек адам жиі тексеріп отыруы тиіс. Көздердің талғаны, бас ауыруы, бас айналуы немесе лоқсу жағдайлары байқалса, балалардың 3D бейнесін көруін тоқтатып, оларды демалдырыңыз.
- 3D көзділдірігін басқа мақсаттарда (мысалы, әдеттегі көзділдірік, күнге қарсы көзділдірік, қорғайтын арнайы көзділдірік, т.б.) пайдаланбаңыз.
- Жүріп бара жатқанда немесе қозғалыс кезінде 3D функциясын немесе 3D көзділдірігін пайдаланбаңыз. 3D функциясын немесе 3D көзділдірігін қозғалыс барысында пайдаланса, бірдемеге соғуға, сүрінуге және құлап қалып, ауыр жарақат алуға әкелуі мүмкін.
- 3D бейнесін тамашалау үшін, 3D құрылғысын (3D бейнесімен үйлесімді AV-ресивер немесе теледидар) жоғары жылдамдықты HDMI кабелінің көмегімен өнімнің HDMI OUT портына жалғаңыз. 3D бейнесін ойнатпас бұрын, 3D көзділдірігін тағып алыңыз.
- Өнім 3D сигналдарын тек HDMI OUT портына жалғанған HDMI кабелі арқылы шығарады.
- 3D ойнату режимінде бейненің ажыратымдылығы бастапқы 3D пішімді бейненің ажыратымдылығына сәйкес орнатылатындықтан, ажыратымдылықты қалау бойынша өзгерту мүмкін емес.
- 3D ойнату режимінде BD Wise, экран өлшемін реттеу және ажыратымдылықты реттеу сияқты кейбір функциялар дұрыс жұмыс істемеуі мүмкін.
- 3D сигналы дұрыс шығу үшін, жоғары жылдамдықты HDMI кабелін пайдалану керек.
- 3D бейнелерін тамашалағанда, экраннан кемінде оның енінен үш есе үлкен қашықтықта отырыңыз. Мысалы, экранның диагональдық өлшемі 46 дюйм болса, экраннан 138 дюйм (3,5 метр) алшақ отырыңыз.
  - 3D кескіні жақсы көріну үшін, 3D бейне экраны көзбен бір деңгейде болу керек.
- Егер өнім қандай да бір 3D құрылғыларына қосылған болса, 3D әсері дұрыс қызмет атқармауы мүмкін.
- Бұл өнім 2D мазмұнды 3D пішіміне түрлендірмейді.
- «Blu-ray 3D» және «Blu-ray 3D» логотипі — Blu-ray Disc Association компаниялар тобының сауда белгілері.

## Авторлық құқық

© 2013 Samsung Electronics Co., Ltd.

Барлық құқықтары қорғалған. Samsung Electronics Co., Ltd компаниясының алдын ала жазбаша рұқсатынсыз осы пайдаланушы нұсқаулығын ішінара немесе толық қайта басуға немесе көшіруге тыйым салынады.



### ҚАУІПСІЗДІК АҚПАРАТЫ

- 2 Ескерту
- 3 Дискіні сақтау және басқару
- 3 Қолдануға қатысты ескертулер
- 3 Лицензия
- 4 3D функциясын пайдалану
- 5 Авторлық құқық

### ЖҰМЫСТЫ БАСТАУ

- 6 Диск және пішім үйлесімділігі
- 7 Өнім ойнататын дискілердің логотиптері
- 9 Қосымша жабдықтар
- 10 Алдыңғы панель
- 10 Артқы панель
- 11 Қашықтан басқару құралы

### ҚОСЫЛЫМДАР

- 12 Динамиктерді қосу
- 14 Желілік маршрутизаторға жалғау
- 15 Теледидарды/сыртқы құрылғыларды жалғау

### ПАРАМЕТРЛЕР

- 16 Бастапқы параметрлерді орнату процедурасы
- 17 Басты экран
- 17 Параметрлер экранына кіру
- 18 Параметрлер мәзірінің функциялары
- 20 Желілер және Интернет
- 21 Бағдарламалық құралды жаңарту
- 22 DLNA бағдарламасын реттеу

### МУЛЬТИМЕДИАНЫ ОЙНАТУ

- 23 USB құрылғысындағы файлдарды ойнату
- 23 Пайдаланушы жазған мазмұны бар дискіні ойнату
- 24 Коммерциялық бейне дискісін ойнату
- 24 Бейнені ойнатуды басқару
- 25 Алдын ала жазылған коммерциялық дыбыс дискісін ойнату
- 26 Музыканы ойнатуды басқару
- 26 Фотосуретті ойнатуды басқару
- 27 Радио тыңдау
- 27 Қашықтан басқару құралындағы TV SOUND түймесін пайдалану

### ЖЕЛІ ҚЫЗМЕТТЕРІ

- 28 BD-LIVE™ дискісін пайдалану
- 28 DLNA функциясын пайдалану

### ҚОСЫМША

- 29 Қосымша ақпарат
- 32 Ақаулықтарды жою
- 35 Техникалық сипаттар

- Осы пайдаланушы нұсқаулығындағы суреттер мен кескіндер тек анықтама ретінде берілген және өнімнің нақты түрі өзгеше болуы мүмкін.
- Төмендегі жағдайдың бірінде әкімшілік ақы алынуы мүмкін
  - a. инженер өтініш бойынша шақырылса, бірақ өнімде ешқандай ақау болмаса (яғни, осы пайдаланушы нұсқаулығын оқымағансыз)
  - b. құрылғыны жөндеу орталығына апарсаңыз, бірақ өнімде ешқандай ақау болмаса (яғни, осы пайдаланушы нұсқаулығын оқымағансыз)
- Мұндай әкімшілік ақының көлемі қандайда бір жұмыс немесе үйге бару орындалмастан бұрын хабарланады.

## Диск және пішім үйлесімділігі

### Өнім ойнататын диск түрлері мен мазмұндар

Мультимедиа	Диск түрі	Мәліметтер
БЕЙНЕ	Blu-ray Disc 3D Blu-ray Disc	BD-RE пішімінде жазылған BD-ROM немесе BD-RE/-R дискі.
	DVD-VIDEO, DVD-RW, DVD-R, DVD+RW, DVD+R	DVD-VIDEO, жазылған және аяқталған DVD+RW/DVD-RW(V)/DVD-R/+R дискілері немесе DivX, MKV, MP4 мазмұндарын қамтитын USB сақтау құралы.
МУЗЫКА	CD-RW/-R, DVD-RW/-R, BD-RE/-R	CD-RW/-R, DVD-RW/-R, BD-RE/-R дискілеріне жазылған музыка немесе MP3 не WMA мазмұндарын қамтитын USB сақтау құралы.
ФОТОСУРЕТ	CD-RW/-R, DVD-RW/-R, BD-RE/-R	CD-RW/-R, DVD-RW/-R, BD-RE/-R дискілеріне жазылған фотосуреттер немесе JPEG мазмұндарын қамтитын USB сақтау құралы.

#### | ЕСКЕРТПЕ |

- ▶ Диск түріне немесе жазу жағдайларына байланысты өнім белгілі CD-RW/-R және DVD-R дискілерін ойнатпауы мүмкін.
- ▶ Егер DVD-RW/-R дискісі DVD бейне пішіміне дұрыс жазылмаса, ол ойнатылмайды.
- ▶ Өнім DVD-R дискісіне 10 Мбит/с-тан жоғары бит жылдамдығымен жазылған мазмұнды ойнатпайды.
- ▶ Өнім BD-R дискісіне немесе USB құрылғысына 30 Мбит/с-тан жоғары бит жылдамдығымен жазылған мазмұнды ойнатпайды.
- ▶ Ойнату кейбір диск түрлеріне немесе көру бұрышы мен кадр пішімінің өзгертілуі сияқты арнайы әрекеттер орындалғанда істемеуі мүмкін. Диск туралы толық ақпарат диск қорабында жазылған. Қажет болса, соны қараңыз.
- ▶ BD-J тақырыбы ойнатылғанда, оның жүктелуі қалыпты тақырыпқа қарағанда ұзағырақ уақыт алуы немесе кейбір функциялар баяу орындалуы мүмкін.

### Disc Types Your Product Cannot Play

- HD DVD
- DVD-ROM/PD/MV дискілері, т.с.с.
- DVD-RAM
- Super Audio CD (ықшам диск қабатынан басқа)
- DVD-RW(VR режимі)
- CVD/CD-ROM/CDV/CD-G/CD-I/LD (CD-G кеңейтімдері суреттерді емес, дыбысты ғана ойнатады.)
- Мультимедиялық қолданбалар жасауға арналған 3,9 Гбайт DVD-R дискілері

#### | ЕСКЕРТПЕ |

- ▶ Бұл өнім жұмыс пәрмендерінің барлығына жауап бермеуі мүмкін, өйткені кейбір Blu-ray Disc, DVD және CD дискілері ойнатылғанда арнайы немесе шектеулі жұмыс және тек белгілі бір мүмкіндіктерге ғана жол береді. Мұның өнімдегі ақау емес екенін ескеріңіз.
- ▶ Samsung компаниясы осы өнімнің Blu-ray Disc, DVD немесе CD логотипі бар әрбір дискіні ойнатуына кепілдік бере алмайды, себебі дискілер пішімдері жаңартылып тұрады және Blu-ray Disc, DVD және CD бағдарламалық құралын жасау және / немесе дискілерді өндіру кезінде ақаулар мен қателер туындауы мүмкін.
- ▶ Сұрақтарыңыз болса немесе бұл өнімде Blu-ray Disc, DVD немесе CD дискілерін ойнатуда қиындықтар туындаса, SAMSUNG компаниясының тұтынушыларға қызмет көрсету орталығына хабарласыңыз. Сонымен қатар, ойнату шектеулері туралы қосымша ақпаратын осы нұсқаулықтың қалған бөлімдерінен табуға болады.
- ▶ Сіздің аймағыңыздан тыс жерде сатып алынған кейбір коммерциялық дискілер және DVD дискілер осы өніммен ойнатылмауы мүмкін.

## Аймақ коды

Өнімдер де, дискілер де аймақ бойынша кодталады. Дискті ойнату үшін, осы аймақ кодтары бір-біріне сәйкес келуі қажет. Егер кодтар бір-біріне сәйкес келмесе, диск ойнатылмайды. Осы өнімнің аймақ нөмірі оның артқы панелінде көрсетілген.

Диск түрі	Аймақ коды	Аумақ
Blu-ray дискісі		Солтүстік Америка, Орталық Америка, Оңтүстік Америка, Корея, Жапония, Тайвань, Гонконг және Оңтүстік-Шығыс Азия.
		Еуропа, Гренландия, Француз аумақтары, Таяу Шығыс, Африка, Австралия және Жаңа Зеландия.
		Үндістан, Қытай, Ресей, Орталық және Оңтүстік Азия.
DVD-VIDEO		АҚШ, АҚШ аумақтары және Канада
		Еуропа, Жапония, Таяу Шығыс, Мысыр, Африка, Гренландия
		Тайвань, Корея, Филиппин, Индонезия, Гонконг
		Мексика, Оңтүстік Америка, Орталық Америка, Австралия, Жаңа Зеландия, Тынық мұхиты аралдары, Кариб теңізі аймағы
		Ресей, Шығыс Еуропа, Үндістан, Солтүстік Корея, Монголия
		Қытай

### | ЕСКЕРТПЕ |

- Егер Blu-ray Disc/DVD дискілерінің аймақ нөмірі осы өнімнің аймақ нөміріне сәйкес келмесе, өнім дискіні ойната алмайды.

## Өнім ойнататын дискілердің логотиптері

	
Blu-ray дискісі	BD-LIVE
	
Dolby	DTS
	
3D Blu-ray дискісі	DivX
	
PAL – Ұлыбритания, Франция, Германия, т.с.с. елдердегі хабар тарату жүйесі.	Java

## Қолдау көрсетілетін пішімдер

### Музыкалық файлдың қолдауы

Файл кеңейтімі	Контейнер	Дыбыс кодегі	Қолдау диапазоны
*.mp3	MP3	MP3	-
*.wma	WMA	WMA	* Дискретизация жиілігі (кГц түрінде) - 8, 11, 16, 22, 32, 44, 1, 48 * Биттерді тасымалдау жылдамдығы – 5-384 кбит/сек аралығындағы барлық жылдамдықтар

# Жұмысты Бастау

## Сурет файлын қолдау

Файл кеңейтімі	Түрі	Ажыратымдылық
*.jpg *.jpeg *.jpe	JPEG	15360x8640
*.png	PNG	

## Бейне файлының қолдауы

Файл кеңейтімі	Контейнер	Бейне кодегі	Дыбыс кодегі	Ажыратымдылық
*.avi	AVI	DivX 3.11/4/5/6 MP4v3 H.264 BP/MP/HP	MP3, Dolby Digital, DTS, WMA, PCM	1920x1080
*.mkv	MKV	VC-1 AP DivX 5/6 H.264 BP/MP/HP	MP3, Dolby Digital, DTS	
*.wmv	WMV (wmv9)	VC-1 AP VC-1 SM	WMA	
*.mp4	MP4	MP4 (mp4v) H.264 BP/MP/HP	AAC	
*.mpg *.mpeg	PS	MPEG1 MPEG2 H.264 BP/MP/HP	MP1, 2 Dolby Digital, DTS	

### ■ Шектеулер

- Тіпті файл жоғарыда берілген қолдау көрсетілетін кодекпен кодталғанның өзінде, мазмұнында ақау болған жағдайда файл ойнатылмауы мүмкін.
- Файлдың контейнер туралы ақпараты қате болса немесе файлдың өзі бүлінген болса, оның қалыпты ойнатылатынына кепілдік жоқ.
- Стандартты бит жылдамдығынан немесе кадр жиілігінен жоғары файлдар тоқтап-тоқтап ойнатылуы мүмкін.
- Файлдың индекстер кестесі зақымданған болса, Seek (іздеу) (өткізіп жіберу) функциясын қолдану мүмкін болмайды.

### ■ Бейне декодері

- H.264 Level 4.1 және AVCHD пішімдеріне дейін қолдайды.
- H.264 FMO/ASO/RS және VC1 SP/MP/AP L4 пішімдерін қолдамайды.
- MPEG4 SP, ASP :  
1280 x 720 пикселден төмен: ең көбі 60 кадр  
1280 x 720 пикселден жоғары: ең көбі 30 кадр
- GMC 2 немесе одан кейінгі пішімдерді қолдамайды.

### ■ Дыбыс декодері

- WMA 7, 8, 9 және STD пішімдерін қолдайды.
- Дискретизация жиілігі 22050 Гц моно WMA пішімін қолдамайды
- AAC: Ең жоғарғы үлгілеу жиілігі: 96 КГц (8, 11, 12, 16, 22,24, 32,44.1, 48, 64, 88.2, 96) Ең жоғарғы бит жиілігі: 320 Кбит/с

### □ Қолдау көрсетілетін DivX субтитр файлдарының пішімдері

\*.txt, \*.smi, \*.srt, \*.sub, \*.txt

## AVCHD (Күрделі бейне кодек – жоғары айқындық)

- Бұл өнім AVCHD пішімді дискілерді ойната алады. Бұл дискілер әдетте бейнекамераларда жазылады және қолданылады.
- AVCHD пішімі – ажыратымдылығы жоғары сандық бейнекамера пішімі.
- MPEG-4 AVC/H.264 пішімі әдеттегі сурет қысу пішіміне қарағанда суреттерді жақсырақ қысады.
- Кейбір AVCHD дискілері «x.v.Colour» пішімін пайдаланады. Бұл өнім «x.v.Colour» пішімін пайдаланатын AVCHD дискілерін ойната алады.
- «x.v.Colour» – Sony корпорациясының сауда белгісі.
- «AVCHD» және AVCHD логотипі – Matsushita Electronic Industrial Co., Ltd. және Sony корпорациясының сауда белгілері.

### | ЕСКЕРТПЕ |

- ▶ Жазылу жағдайларына байланысты кейбір AVCHD пішіміндегі дискілер ойнатылмауы мүмкін.
- ▶ AVCHD пішіміндегі дискілер пішімделуді қажет етеді.
- ▶ «x.v.Colour» қалыпты DVD бейнекамерасы дискілеріне қарағанда кеңірек түс ауқымын ұсынады.
- ▶ Бейне ажыратымдылығы мен кадр жиілігі жағдайына байланысты кейбір DivX, MKV және MP4 пішіміндегі дискілер ойнатылмауы мүмкін.

## USB қосылымына қатысты ескертпелер

- Өнім USB сақтау құралын, MP3 ойнатқыштарын, сандық камераларды және USB картасын оқу құрылғыларын қолдайды.
- Өнім 128 таңбадан ұзын болатын қалта немесе файл атауларын қолдайды.
- Кейбір USB/Сыртқы HDD/сандық бейнекамера құрылғылары өніммен үйлесімді болмауы мүмкін.
- Өнім FAT 16, FAT 32 және NTFS файл жүйелерін қолдайды.
- USB құрылғыларын өнімнің USB портына тікелей жалғаңыз. USB кабелі арқылы жалғау үйлесімділік мәселелерін туғызуы мүмкін.
- Бірнеше ұялы карта оқу құрылғысына бірнеше жад құрылғысы жалғанса, карта оқу құрылғысы дұрыс істемеуі мүмкін.
- Өнім PTP протоколын қолдамайды.
- «Жүктеу» процесі кезінде USB құрылғысын ажыратпаңыз.
- Бейне ажыратымдылығы неғұрлым үлкен болса, оның көрсетілуіне соғұрлым ұзақ уақыт кетеді.
- Бұл өнім коммерциялық тораптардан жүктеп алынған DRM (сандық құқықтарды басқару) құқықтары бар MP3 файлдарын ойната алмайды.
- Өнім 30 кадр/с (кадр жиілігі) жылдамдығынан аспайтын бейнелерді ғана қолдайды.
- USB жад құрылғысы бұзылмауы үшін, USB сақтау құрылғысын қауіпсіз ажырату керек («**Safely Remove USB**» (USB құр-н қауіпсіз шығару) әрекетін орындау арқылы).  
Басты мәзірге өту үшін, **HOME** түймесін, **САРЫ (C)** түймені, одан кейін  түймесін басыңыз.
- SAMSUNG компаниясы кез келген деректер файлының зақымдалуына немесе деректердің жоғалуына жауапты емес.

## Қосымша жабдықтар

Төмендегі қамтамасыз етілген қосалқы бөлшектердің бар-жоғын тексеріңіз.

			
Қуат сымы	Пайдаланушы нұсқаулығы	FM антеннасы	Қашықтан басқару құралы/батареялар (AAA өлшемді)

# Жұмысты Бастау

## Алдыңғы панель

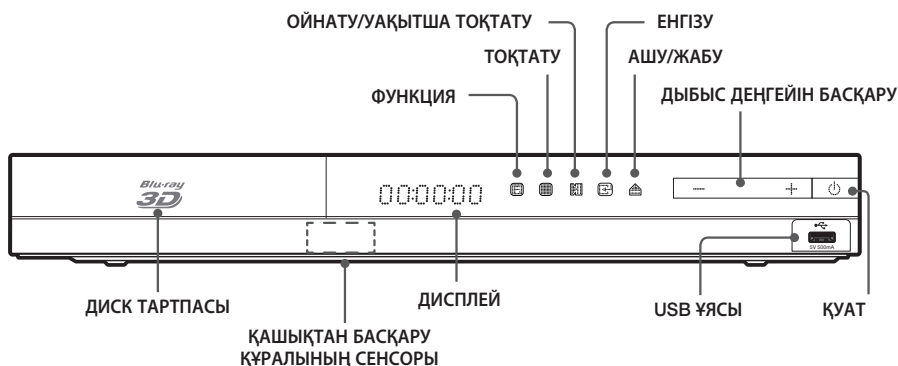

### | ЕСКЕРТПЕ |

- ▶ Өнімнің бағдарламалық құралын USB Host ұясы арқылы жаңарту үшін USB жад құрылғысын пайдалану қажет.
- ▶ Өнім Blu-ray Disc мәзірін көрсеткенде, өнімдегі немесе қашықтан басқару құралындағы **▶** түймесін басып фильмді бастауға болады. Фильмді ойнату үшін, диск мәзірінде Фильмді ойнату немесе Бастау пәрменін таңдап, **▶** түймесін басу керек.
- ▶ Теледидарда Интернет қызметін пайдаланып немесе USB құрылғысының мазмұндарын ойнатып отырсаңыз, **FUNCTION** түймесімен **BD/DVD** режимін таңдау мүмкін емес. **BD/DVD** режимін таңдау үшін алдымен теледидарда мазмұндарды ойнатуды тоқтатыңыз.

## Артқы панель

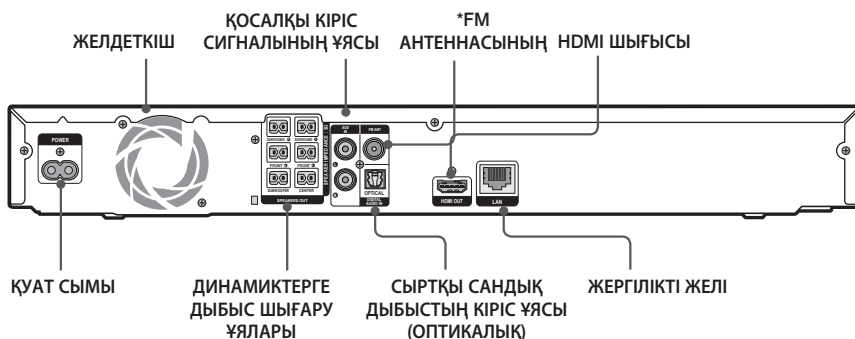

### \* FM антеннасын жалғау

1. Берілген FM антеннасын FM ANTENNA ұясына жалғаңыз.
2. Қабылдау жақсы жерді тапқанша антенна сымын жайлап жылжытып, одан кейін оны қабырғаға немесе басқа қатты бетке бекітіңіз.

### | ЕСКЕРТПЕ |

- ▶ Мұқият желдетуді қамтамасыз ету үшін үй кинотеатрының барлық жақтарынан ең кемі 10 см бос орын қалдырыңыз. Желдеткішті немесе желдету тесіктерін жаппаңыз.
- ▶ Бұл өнім таратылатын AM хабарларын қабылдамайды.

## Қашықтан басқару құралы

### Қашықтан басқару құралымен танысу



### Қашықтан басқару құралына батареяларды салу

- ▶ Батареялардың «+» және «-» полюстері бөлімнің ішкі жағындағы сызбанұсқаға сәйкес орналастырылғанын тексеріңіз.
- ▶ Теледидарды қалыпты пайдаланған жағдайда, батареялардың жарамдылық мерзімі шамамен бір жыл болады.
- ▶ Қашықтан басқару құралын тік сызық бойынша өнімнен шамамен 7 метр қашықтықта қолдануға болады.
- ▶ Батареяларды отқа тастамаңыз.
- ▶ Батареяларды қысқа тұйықтауға, бөлшектеуге немесе қатты қыздыруға болмайды.
- ▶ Батареяны дұрыс салмаған кезде жарылыс шығу қаупі бар. Батареяның орнына, дәл осындай батареяны салыңыз.

Батарея өлшемі: AAA

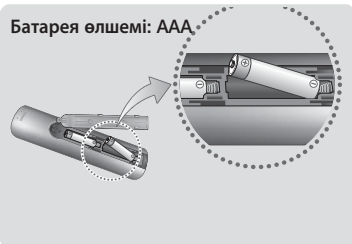

# Қосылымдар

Бұл бөлімде өнімді басқа сыртқы құрамдас бөліктерге қосудың әртүрлі әдістері сипатталған. Өнімді жылжитпас немесе орнатпас бұрын, қуаттың және қуат сымының ажыратылғанын тексеріңіз.

## Динамиктерді қосу

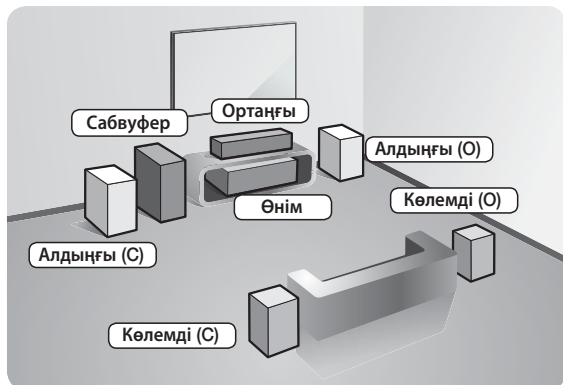

### Өнімнің орны

Тұғырдың, сөрелері бар шкафтың немесе теледидар тұғырының астына қойыңыз.

### Тыңдау орнын таңдау

Тыңдау орны теледидардан оның экранының өлшемінен 2,5-3 есе көп ара қашықтықта болуы қажет. Мысалы, экранның өлшемі 46 дюйм болса, тыңдау орнын экраннан 2,92-3,50 метрге орналастырыңыз.

<b>Алдыңғы динамиктер</b>	Бұл динамиктерді тыңдау орнының алдына, сізге қарай ішке қаратып (шамамен 45°) орналастырыңыз. Алдыңғы динамиктерді жоғары жиілік дауыс зорайтқыштары құлағыңызбен бір биіктікте болатындай орналастырыңыз. Алдыңғы динамиктердің алдыңғы жағын ортаңғы динамиктің алдыңғы жағына дәлдеп немесе одан сәл алға шығарып орналастырыңыз.
<b>Ортаңғы динамик</b>	Ортаңғы Динамикті алдыңғы динамиктермен бір биіктікте орнатқан дұрыс. Сондай-ақ, оны теледидардың дәл үстіне немесе астына орнатуға болады.
<b>Көлемдік динамиктер</b>	Бұл динамиктерді тыңдау орнының жанына орналастырыңыз. Орын жетпесе, бұл динамиктерді бір-біріне қаратып орналастырыңыз. Оларды сәл төмен қаратып, құлағыңыздан 60-90 см ара қашықтықта орналастырыңыз. * Алдыңғы және ортаңғы динамиктерге қарағанда, көлемді динамиктер көбінесе дыбыс әсерлері үшін қолданылады. Олардан әрдайым дауыс шықпайды.
<b>Сабуфер</b>	Сабуфердің орны онша маңызды емес. Оны қалаған жерге қойыңыз.

## Динамиктің құрамдас бөліктері

HT-F4500

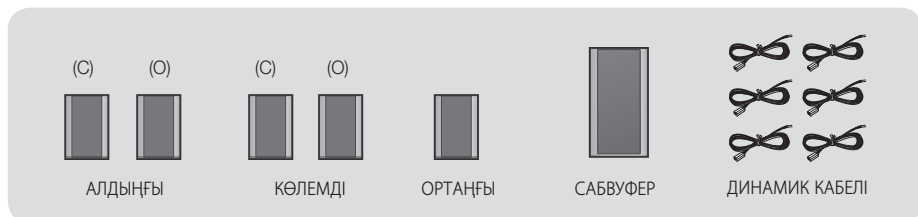

HT-F4550

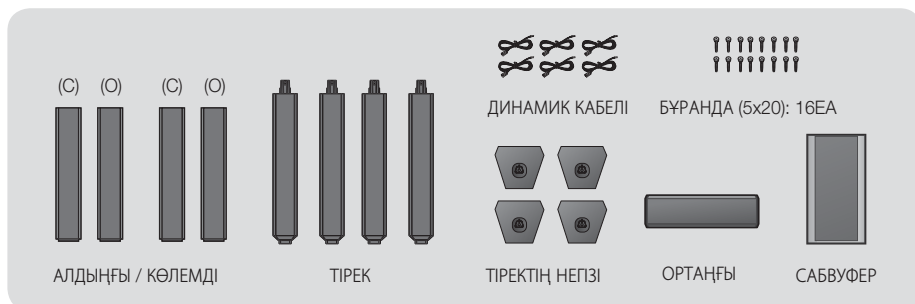

## Динамиктерді Tallboy тірегіне орнату

\* Тек HT-F4550 — Алдыңғы/Көлемдік динамиктер

1. Тірек негізін төңкеріп, оны Тірекке жалғаңыз.
2. 3 белгіленген тесіктегі бұрандаларды бекіту үшін бұрандауышты пайдаланыңыз.
3. Жиіақпен берілген динамик сымын түзетіп, оны тірек негізінің ортасындағы тесікке кіргізіңіз.
4. Жоғарғы динамикті құрастырылған тірекке жалғаңыз.
5. Бұрандауышпен динамиктің артқы жағындағы тесікке бұранданы сағат тілі бағытымен кіргізіңіз. Одан кейін динамик кабелін қосыңыз.
6. Динамик орнатылған осылай көрінеді. Басқа динамикті орнату үшін осы қадамдарды орындаңыз.

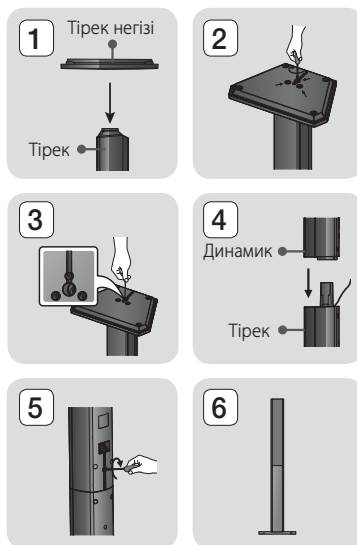

## Динамиктерді қосу

1. Әр бумадағы түспен белгіленген сымды әр динамиктің түбіндегі түспен белгіленген жапсырмаға сәйкес келтіру арқылы динамик кабельдерінің әрбір жұбын тиісті динамикке сәйкес келтіріңіз.
2. Динамик сымын әрбір динамикке жалғау үшін:
  - a. Динамиктің артқы жағындағы қызыл тілді төмен қарай басып, қызыл сымды салыңыз да, тілді жіберіңіз.
  - b. Динамиктің артқы жағындағы қара тілді төмен қарай басып, қара сымды салыңыз да, тілді жіберіңіз.
3. Динамик сымдарының түстерін динамиктегі ұялардың түстеріне сәйкес келтіру арқылы динамик сымдарын өнімнің артқы жағына жалғаңыз.

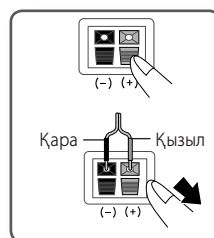

# Қосылымдар

## HT-F4500 жағдайында

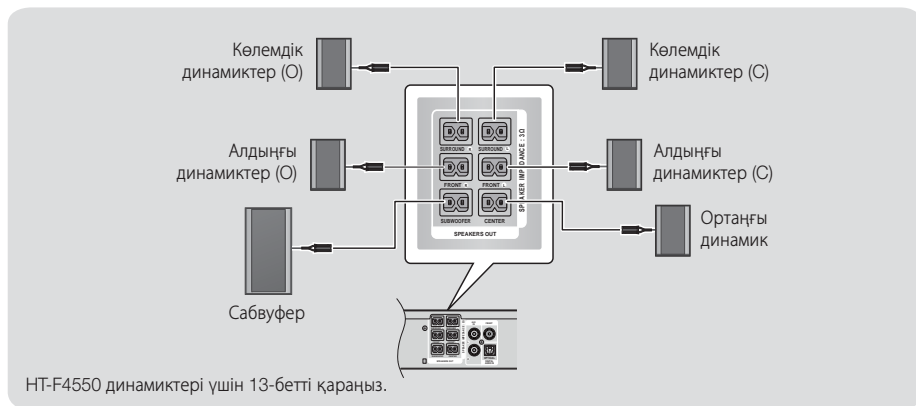

### | АБАЙЛАҢЫЗ |

- ▶ Өнімді қабырғаға орнату қажет болса, бұрандаларды немесе шегелерді қабырғаға мықтап бекітіп, орнату үшін динамиктің артқы жағындағы тесіктерді пайдаланыңыз. Дегенмен, оны орнатқан кезде керек-жарақтар (шегелер немесе бұрандалар) мен орнату қызметін компания қамтамасыз етпейді.
- ▶ Балаларға динамиктердің жанында немесе олармен ойнауға рұқсат бермеңіз. Динамик құлап кетсе, олар бір жерін ауырттып алуы мүмкін.
- ▶ Динамик сымдарын динамиктерге жалғаған кезде полярлық (+/-) дұрыс екендігіне көз жеткізіңіз.
- ▶ Балалар сабвуфер динамигінің түтігіне (тесігіне) қолдарын немесе бөгде заттарды салуына жол бермеу үшін сабвуферді балалардың қолы жетпейтін жерде ұстаңыз.
- ▶ Сабвуферді қабырғаға түтігіне (тесігіне) ілмеңіз.

### | ЕСКЕРТПЕ |

- ▶ Динамикті теледидардың жанына қойсаңыз, экранның түсі магниттік өріс себебінен бұрмалануы мүмкін.

## Желілік маршрутизаторға жалғау

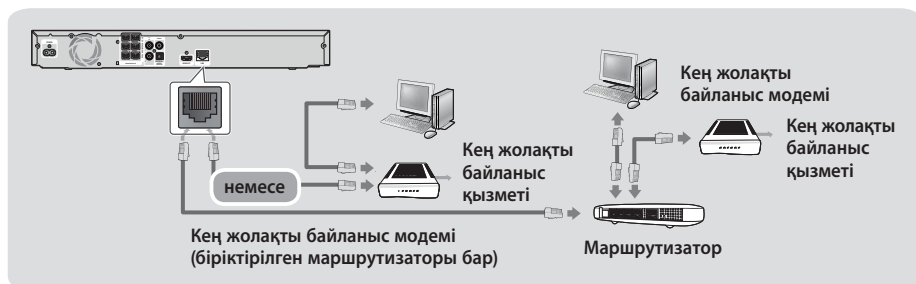

### | ЕСКЕРТПЕ |

- ▶ Маршрутизатор немесе Интернет қызметтерінің провайдері өнімнің Samsung бағдарламасын жаңарту серверіне қатынауына кедергі жасауы мүмкін. Бұл жағдайда қосымша ақпарат алу үшін Интернет қызметтерінің провайдеріне хабарласыңыз.
- ▶ DSL пайдаланушылары желіге қосылу үшін маршрутизаторды қолдануы қажет.
- ▶ DLNA функциясын пайдалану үшін компьютерді желіге суреттегідей жалғау керек. Қосылым сымды немесе сымсыз болуы мүмкін.

## Теледидарды/сыртқы құрылғыларды жалғау

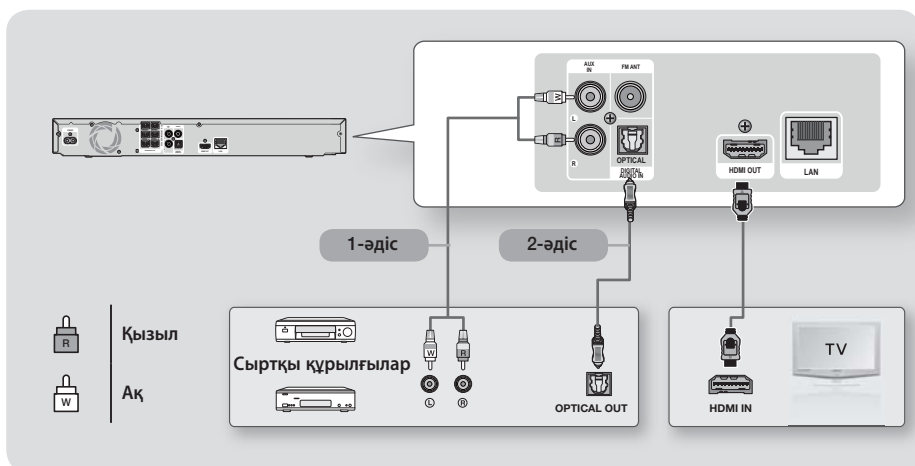

### Теледидарға жалғау

Өнімнің HDMI OUT ұясын HDMI кабелі (жинақпен бірге берілмейді) арқылы теледидардың HDMI IN ұясына жалғаңыз. ТД ARC қолдайтын болса, ТД дыбысын үй кинотеатры арқылы тек осы кабель қосылған күйде ести аласыз. Мәліметтерді осы нұсқаулықтың 19-бетінен және ТД-дың пайдаланушы нұсқаулығындағы ARC туралы бөлімнен қараңыз.

### Сыртқы құрылғыларды жалғау

Құрылғыны қосқаннан кейін **FUNCTION** түймесін басып, сыртқы құрылғы үшін дұрыс режимді таңдаңыз. Түйме басылған сайын режим мына ретпен ауысады: **BD/DVD → D. IN → AUX → FM**  
Төменде үй кинотеатрына сыртқы құрылғыларды қосудың екі әдісі түсіндірілген.

#### 1-әдіс ҚОСАЛҚЫ КІРІС СИГНАЛЫНЫҢ ҰЯСЫ: Сыртқы аналогтық құрамдас бөлікті жалғау

RCA дыбыс кабелін (бірге берілмейді) пайдаланып өнімдегі AUDIO In ұясын сыртқы аналогтық құрамдас бөліктері AUDIO Out ұясына жалғаңыз. ⇒ **AUX** режимін таңдаңыз.

- Кабель ашаларындағы түстерді кіріс және шығыс ұяларындағы түстермен міндетті түрде сәйкестендіріңіз.

#### 2-әдіс оптикалық : Сыртқы сандық дыбыс құрамдас бөлігін жалғау

Кабель қораптары және жерсерік қабылдағыштары (телеприставкалар) сияқты сандық сигнал құрамдас бөліктерінің сандық дыбыс шығысын жалғау үшін.

Сандық оптикалық кабельді (бірге берілмейді) қолдана отырып, өнімдегі Optical Digital Audio In ұясын сыртқы сандық құрылғының Digital Optical Out ұясына сандық оптикалық кабель көмегімен жалғаңыз.



⇒ **D. IN** режимін таңдаңыз.

#### | ЕСКЕРТПЕ |

- ▶ Кабельді телевизия блогынан/жерсерік ресиверінен бейне материалдарды көру үшін, оның бейне шығыс ұясын теледидарға жалғау керек.
- ▶ Бұл жүйе сандық сыртқы құрамдас бөліктерден келетін 32 кГц немесе одан артық Сандық дискретизация жиіліктерін қолдайды.
- ▶ Бұл жүйе тек DTS және Dolby Digital дыбысын қолдайды. MPEG дыбысы, бит ағынының пішімі үшін қолдау көрсетілмейді.

## Бастапқы параметрлерді орнату процедурасы

- Бастапқы параметрлер реттелмесе, басты мәзір пайда болмайды.
- Бағдарламалық құралдың нұсқасын жаңартқаннан кейін өнімнің OSD (Экрандағы дисплей) дисплейі өзгеруі мүмкін.
- Тандалған мәзірге қарай кіру қадамдары әртүрлі болуы мүмкін.

1. Өнімді қосқаннан кейін теледидарды қосыңыз, одан кейін өнімді қосыңыз. Өнімді бірінші рет қосқанда, өнім Initial Settings Language (Бастапқы параметрлер тілі) экранын автоматты түрде көрсетеді.
2. Керекті тілді таңдау үшін, ▲▼ түймелерін, одан кейін  түймесін басыңыз.
3. Функция параметрлерін орнатуды бастау үшін  түймесін басыңыз.

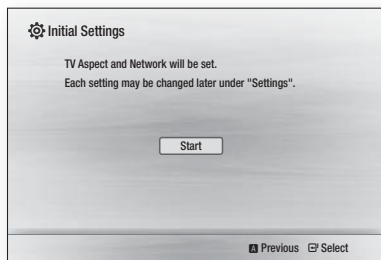

4. Теледидар кадр пішімі экраны пайда болады. Керекті теледидардың кадр пішімін таңдау үшін, ▲▼ түймелерін, одан кейін  түймесін басыңыз. Сізде төрт таңдау бар:  
**16:9 Original** - Кең экранды теледидарлар үшін. Кең экранды суреттерді олардың бастапқы 16:9 пішімінде, ал 4:3 суреттерді (ескі, стандартты пішім) 4:3 пошталық жәшік пішімінде сол және оң жағында қара жолақтармен көрсетеді.  
**16:9 Full** - Кең экранды теледидарлар үшін. Кең экранды суреттерді олардың бастапқы 16:9 пішімінде көрсетеді және 4:3 суреттерді 16:9 экранға толатын етіп кеңейтеді.  
**4:3 Letter Box** - Ескі, стандартты экранды аналогтық теледидарлар үшін. 4:3 суреттерді толық экранда көрсетеді және 16:9 суреттерді хаттық қорап пішімінде көрсетеді, ол 16:9 кадр пішімін сақтайды, бірақ суреттің үсті мен астына қара жолақтар қояды.  
**4:3 Pan-Scan** - Ескі, стандартты экранды аналогтық теледидарлар үшін. 4:3 суреттерді толық экранда көрсетеді және 16:9 суреттерді сөрелік шолу пішімінде көрсетеді, ол экранды толтырады, бірақ суреттің сол және оң жақ шеттерін қиып, ортасын тігінен үлкейтеді.

5. **Network - Wired** экраны пайда болады.

- Егер сізде көп адамдардағыдай динамикалық IP мекенжайлары бар желі болса, **Auto** параметрін таңдап,  түймесін басыңыз да, 6-қадамға өтіңіз.
- Егер сізде статикалық IP мекенжайлары бар желі болса, **КӨК (D)** түймені басып **Skip** пәрменін таңдаңыз да, бастапқы параметрлерді орнатуды аяқтағаннан кейін 20-беттегі «Желілік қосылымды реттеу» бөліміне өтуге кеңес береміз. «Желілік қосылымды реттеу» бөлімінде желілік байланыс параметрлерін қолмен реттеу жолы толық түсіндіріледі.
- Егер желі болмаса, **КӨК (D)** түймені басып **Skip** пәрменін таңдаңыз. Бастапқы параметрлер аяқталды экраны, одан кейін Басты экраны шығады.

### | ЕСКЕРТПЕ |

- ▶ Желіні орнатуды осында өткізіп жіберсеңіз немесе орнату дұрыс жұмыс істемесе, өнімнің желі байланысы параметрлерін кейінірек орнату үшін 20-беттегі «Желілік қосылымды реттеу» бөліміне өтуге болады.

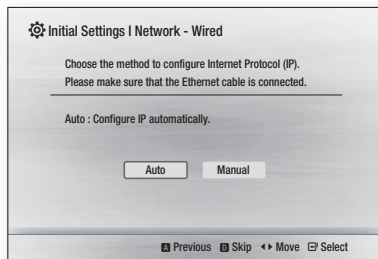

6. Өнім желі қосылымын тексеріп, одан кейін желіге қосылады. Бұл орындалған кезде,  түймесін басыңыз. Бастапқы параметрлер аяқталды экраны, одан кейін Басты экраны пайда болады.

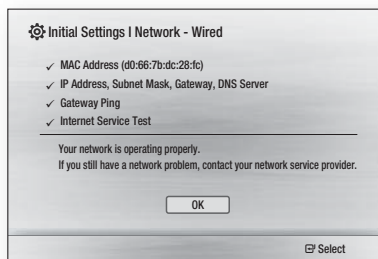

## | ЕСКЕРТПЕ |

- ▶ Бастапқы параметр экранын қайтадан көрсетіп, өзгертулер енгізу үшін, Қайта орнату параметрін таңдаңыз. (20-бетті қараңыз)
- ▶ Өнімді Anynet+ (HDMI-CEC) талаптарына сай Samsung теледидарына жалғау үшін HDMI кабелін қолдансаңыз және 1.) Anynet+ (HDMI-CEC) мүмкіндігін теледидарда да, өнімде де ON (ҚОСУЛЫ) мәніне орнатсаңыз; 2.) Теледидарда өнім қолдайтын тілді орнатсаңыз, өнім ол тілді автоматты түрде қалаулы тіл деп таңдайды.

## Басты экран

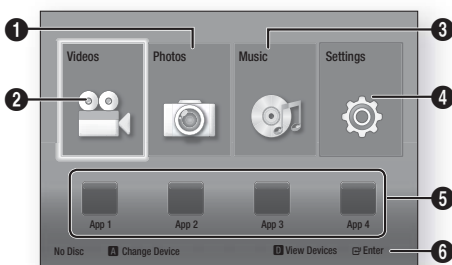

1	Фотосуреттер қалтасын таңдайды.
2	Бейнелер қалтасын таңдайды.
3	Музыка қалтасын таңдайды.
4	Параметрлер қалтасын таңдайды.
5	Бағдарламаларды таңдайды.
6	Функцияларға қатынасу үшін қашықтан басқару құралында пайдалануға болатын түймелерді көрсетеді.

1. Басты экранда параметрді таңдау үшін ▲▼◀▶ түймелерінің көмегімен жүргізі қажетті параметрді бөлектегенше оны жылжытып, одан кейін түймесін басыңыз.

## | ЕСКЕРТПЕ |

- ▶ Компьютердегі бейне, фотосурет, музыка файлдарын ойнату немесе көру үшін үй кинотеатры мен компьютерді үй желісіне жалғап, DLNA бағдарламалық құралын компьютерге жүктеп алу, орнату және параметрлерін реттеу керек. (23-бетті қараңыз.)

## Параметрлер экранына кіру

1. Басты экранда **Settings** тармағын таңдап, түймесін басыңыз. Параметрлер экраны пайда болады.

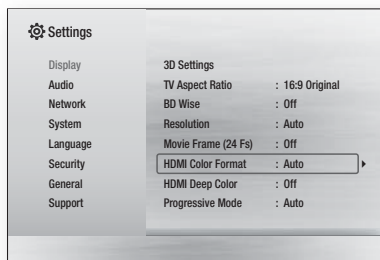

2. Параметрлер экранындағы мәзірлерге, ішкі мәзірлерге және параметрлерге кіру үшін төмендегі қашықтан басқару құралының суретін қараңыз.

## | ЕСКЕРТПЕ |

- ▶ Өнім тоқтатылған режимде еш қолданылмастан 5 минуттан артық тұрса, теледидардың экранында экран қорғаушы пайда болады. Өнім экран қорғаушы режимінде 20 минуттан артық тұрса, қуат көзі автоматты түрде ажыратылады.

## Параметрлер мәзірінде қолданылатын қашықтан басқару құралындағы түймелер

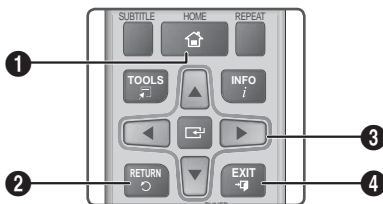



1	<b>HOME</b> түймесі: Басты экранға өту үшін басыңыз.
2	<b>RETURN</b> (↻) түймесі: Алдыңғы мәзірге қайтарады.
3	(Енгізу) / <b>БАҒЫТ</b> түймесі: <ul style="list-style-type: none"> <li>• Меңзерді жылжыту немесе элементті таңдау үшін ▲▼◀▶ түймелерін басыңыз.</li> <li>• Таңдалып тұрған элементті іске қосу немесе орнатуды растау үшін  түймесін басыңыз.</li> </ul>

# Параметрлер



4	<b>EXIT</b> үймесі : Ағымдағы мәзірден шығу үшін басыңыз.
---	-----------------------------------------------------------

## | ЕСКЕРТПЕ |

- ▶ Өнімнің алдыңғы панеліндегі  түймесі қашықтан басқару құралындағы  түймесі сияқты бір мақсатта пайдаланылады.

## Функциялар туралы толық ақпарат

Әрбір Параметрлер функциясы, мәзір элементі және жеке параметр экранда толығымен түсіндіріледі.

Түсіндірмені көру үшін   түймелерін басып, функцияны, мәзір элементін немесе параметрді таңдаңыз.

Түсіндірме әдетте экранның төменгі жағында көрсетіледі. Әрбір Параметрлер функциясының қысқа сипаттамасы осы беттен басталады. Кейбір функциялар туралы қосымша ақпарат осы нұсқаулықтың Қосымша бөлімінде берілген.

## Параметрлер мәзірінің функциялары

Display	
3D Settings	<p>3D қатысты функцияларын орнатыңыз.</p> <p>✓ <b>3D Blu-ray Playback Mode:</b> 3D мазмұны бар Blu-ray дискісі 3D режимінде ойнатылатынын немесе ойнатылмайтынын таңдаңыз. 3D режимінде Басты немесе Smart Hub Басты мәзіріне өтсеңіз, өнім автоматты түрде 2D режиміне ауысады.</p> <p>✓ <b>Screen Size:</b> Өнімге тіркелген теледидар өлшемін енгізіңіз. Өнім 3D шығысын теледидардың экран өлшеміне автоматты түрде реттейді.</p>
TV Aspect Ratio	Өнімнің шығысын теледидардың экран өлшеміне сәйкес келтіріп реттеуге мүмкіндік береді. 16-бетті қараңыз.
BD Wise	BD Wise — Samsung компаниясының ең соңғы өзара қосылым мүмкіндігі. Samsung өнімі мен BD Wise мүмкіндігі бар Samsung теледидарын HDMI кабелі арқылы бір-біріне жалғап, BD Wise мүмкіндігі екеуінде де бар болғанда, өнім бейне сигналын Blu-ray/DVD дискісінің бейне ажыратымдылығымен және кадр жиілігімен шығарады.

Resolution	HDMI бейне сигналының шығыс ажыратымдылығын <b>BD Wise, Auto, 1080p, 1080i, 720p, 576p/480p</b> режимдеріне орнатуға мүмкіндік береді. Сан әр кадрдағы бейненің жолақтар санын білдіреді. «i» және «p» әріптері тиісінше жолақ аралық және прогрессивті сканерлеуді білдіреді. Жолақтар неғұрлым көп болса, сапа соғұрлым жоғары болады.
Movie Frame (24 Fs)	<p>Бейнекадр (24 кадр) мүмкіндігін Auto (Автоматты) мәніне орнату өнім 24 кадрлік үйлесімді теледидарға тіркелген жағдайда жақсы сурет сапасы үшін оған HDMI шығысын секундына 24 кадр етіп автоматты түрде орнатуға мүмкіндік береді.</p> <ul style="list-style-type: none"> <li>• Бейнекадр (24 кадр) мүмкіндігін тек осы кадр жиілігін қолдайтын теледидарларда пайдалануға болады.</li> <li>• Бейнекадр (24 кадр) мүмкіндігін өнім HDMI 1080i немесе 1080p шығыс ажыратымдылығы режимінде болғанда ғана пайдалануға болады.</li> </ul>
HDMI Color Format	Жалғанған құрылғының (теледидар, монитор, т.б.) мүмкіндіктеріне сәйкес келетін HDMI шығыс сигналы үшін түс кеңістігінің пішімін орнатуға мүмкіндік береді.
HDMI Deep Color	Өнімді бейнені HDMI OUT ұясынан қанық түспен шығаратын етіп орнатуға мүмкіндік береді. Қанық түс мүмкіндігі түс қанықтығын арттырып, түстерді дәлірек көрсетуге мүмкіндік береді.
Progressive Mode	DVD дискілерін ойнатқанда, кескін сапасын жақсартуға мүмкіндік береді.
Audio	
Speaker Settings	Келесі динамик параметрлерін орнатуға, реттеуге және динамиктерді тексеру мүмкін болуы үшін дыбысты тексеруді қосуға және өшіруге мүмкіндік береді.

	<ul style="list-style-type: none"> <li>✓ <b>Level:</b> әр динамиктің салыстырмалы дыбыс қаттылығын 6 дБ мен -6 дБ арасында реттеуге мүмкіндік береді. Мысалы, терең бассты ұнатсаңыз, сабвуфердың дыбыс қаттылығын 6 дБ дейін арттыруға болады.</li> <li>✓ <b>Distance:</b> әр динамиктің тыңдау орнынан салыстырмалы қашықтығын 9 метрге дейін реттеуге мүмкіндік береді. Қашықтық неғұрлым алыс болса, динамиқтың дыбысы соғұрлым қаттырақ болады.</li> <li>✓ <b>Test Tone:</b> реттеулерді тексеру мүмкін болуы үшін дыбыс функциясын тексеруге мүмкіндік береді. <b>Test Tone</b> параметрін <b>On</b> күйіне орнату дыбысты тексеруді қосады. Оны <b>Off</b> күйіне орнату оны өшіреді.</li> </ul>	<b>Audio Sync</b>	Өнім сандық теледидарға тіркелгенде, дыбыс бейнемен қадамдасуы үшін бейне кідірісін реттеуге мүмкіндік береді. Кідірісті 0 және 300 миллисекунд арасында орнатуға болады.
<b>Speaker Selection</b>	Іске қосылатын динамиктерді, теледидар динамиктерін немесе үй кинотеатрының динамиктерін таңдауға мүмкіндік береді.	<b>Downmixing Mode</b>	Стерео жүйемен үйлесімді бірнеше арналы араластыру әдісін таңдауға мүмкіндік береді. Өнім қалыпты стерео немесе көлемді пішіммен үйлесімді стерео дыбысқа араластыратынын таңдауға болады.
<b>Network</b>			
<b>Audio Return Channel</b>	Дыбысты теледидардан үй кинотеатрының динамиктеріне бағыттауға мүмкіндік береді. HDMI қосылымын және Дыбысты қайтару арнасына(ARC) үйлесімді теледидарды талап етеді. <ul style="list-style-type: none"> <li>• Дыбысты қайтару арнасы Авто мәніне қойылғанда байланыстарға қарай үй кинотеатры автоматты түрде дыбыс көзі ретінде ARC немесе оптикалық кірісті таңдайды. «Дыбысты қайтару арнасы» қосылған болса, оптикалық кіріс жұмыс істемейді.</li> </ul>	<b>Wired Network Settings</b>	Желі параметрлері және желі функциялары туралы қосымша ақпарат алу үшін, 20-беттегі «Желілер және Интернет» бөлімін қараңыз.
<b>Digital Output</b>	Өнімге жалғанған AV-ресивер мүмкіндіктеріне сәйкес келетін Сандық шығысты орнатуға мүмкіндік береді. Қосымша мәліметтерді сандық шығыс сигналын таңдау кестесінен көруге болады. (31-бетті қараңыз)	<b>Network Test</b>	Интернет протоколы параметрлерінің орнатылуын тексеріп, оның дұрыс жұмыс істеп тұрғанын көруге мүмкіндік береді.
<b>Dynamic Range Control</b>	Динамикалық диапазонды басқару мүмкіндігін Dolby Digital, Dolby Digital Plus және Dolby TrueHD дыбысына қолдануға мүмкіндік береді. <ul style="list-style-type: none"> <li>✓ <b>Auto:</b> Dolby TrueHD дыбыс жолындағы ақпарат негізінде Dolby TrueHD дыбысының динамикалық диапазонын автоматты түрде басқарады. Сондай-ақ, Dolby Digital және Dolby Digital Plus үшін динамикалық диапазон бақылауын өшіреді.</li> <li>✓ <b>Off:</b> Динамикалық диапазонды қыспай, бастапқы дыбысты естуге мүмкіндік береді.</li> <li>✓ <b>On:</b> Барлық үш Dolby пішімі үшін динамикалық диапазон басқаруын қосады. Әлсіз дыбыстар күшейтіледі және қатты дыбыстардың деңгейі төмендетіледі.</li> </ul>	<b>Network Status</b>	Желі мен Интернет қосылымдарының орнатылғанын тексеруге мүмкіндік береді.
<b>BD-Live Internet Connection</b>	BD-Live қызметі үшін Интернет қосылымына рұқсат етуге немесе тыйым салуға мүмкіндік береді.	<b>System</b>	
<b>Initial Settings</b>	Бастапқы параметрлерді орнату процедурасын қайта іске қосуға мүмкіндік береді. Мәліметтер алу үшін 16-бетті қараңыз.	<b>System</b>	Бастапқы параметрлерді орнату процедурасын қайта іске қосуға мүмкіндік береді. Мәліметтер алу үшін 16-бетті қараңыз.
<b>Anynet+ (HDMI-CEC)</b>	Anynet+ дегеніміз Anynet+ мүмкіндігі бар басқа Samsung өнімдерімен байланысып әрекет ету және сол өнімдерді бір Samsung теледидарының қашықтан басқару құралымен басқаруға мүмкіндік беретін қолайлы функция болып табылады. Бұл функцияны пайдалану үшін осы өнімді HDMI кабелімен Anynet+ Samsung теледидарына жалғау қажет.	<b>BD Data Management</b>	BD-LIVE қызметін қолдайтын Blu-ray дискісі арқылы жүктеп алынған мазмұнды басқаруға мүмкіндік береді. Сақтау орнымен қоса, BD Live деректерін сақтау үшін пайдаланып отырған USB құрылғысы туралы ақпаратты көруге болады. BD Live деректерін жойып, құрылғыны өзгертуге де болады.

# Параметрлер

<b>DivX® Video On Demand</b>	DivX® VOD мазмұнын сатып алу және ойнату үшін, DivX® VOD тіркеу кодтарын қараңыз.
<b>Language</b>	
Басты мәзір, диск мәзірі, субтитрлер, т.б. үшін өзіңізге керекті тілді таңдауға болады.	
<ul style="list-style-type: none"><li>Диск мәзірі, диск дыбысы немесе субтитрлер үшін таңдалған тілге дискіде қолдау болса ғана ол көрсетіледі.</li></ul>	
<b>Security</b>	
Әдепкі PIN коды – 0000. Өз PIN кодыңызды жасамаған болсаңыз, қауіпсіздік функциясына кіру үшін әдепкі PIN кодын енгізіңіз.	
<b>BD Parental Rating</b>	PIN коды енгізілмеген жағдайда рейтингі белгілі бір жас рейтингтеріне тең немесе одан жоғары Blu-ray дискілерін ойнатуға жол бермейді.
<b>DVD Parental Rating</b>	PIN код енгізілмесе, арнайы сан рейтингтерінен жоғары рейтингті DVD дискілерін ойнатуға жол бермейді.
<b>Change PIN</b>	Қауіпсіздік функцияларына кіру үшін пайдаланылатын 4 санды PIN кодын өзгертіңіз.
<b>General</b>	
<b>Time Zone</b>	Аймаққа сәйкес сағат белдеуін көрсетуге болады.
<b>Support</b>	
<b>Software Upgrade</b>	Бағдарламалық құралды жаңарту функциясы туралы қосымша ақпаратты 21-беттегі «Бағдарламалық құралды жаңарту» бөлімінен қараңыз.
<b>Contact Samsung</b>	компаниясы өнімді пайдалану туралы көмек алу үшін қажетті контактілерді береді.
<b>Terms of Service Agreement</b>	Үшінші тарап мазмұны мен қызметтеріне қатысты жалпы бас тарту мәлімдемесін қараңыз.
<b>Reset</b>	Желі параметрлерінен басқа барлық параметрлер әдепкі мәніне қайтарылады. Әдепкі қауіпсіздік құпия сөзі — 0000.

## Желілер және Интернет

Осы өнім желіге қосылғанда, BD-LIVE сияқты желіге негізделген бағдарламалар мен функцияларды қолдануға және өнімнің бағдарламалық құралын желілік байланыс арқылы жаңартуға болады.





### Желілік қосылымды реттеу

Жұмысты бастамас бұрын, Интернет провайдеріне хабарласып, IP мекенжайының статикалық немесе динамикалық екенін анықтап алыңыз. Егер динамикалық болса, төмендегі Автоматты процедураны пайдалануды ұсынамыз. Ал егер статикалық болса, одан кейін келетін Қолмен процедурасын пайдалану керек.



- Бастамас бұрын өнімнің маршрутизаторға желі кабелімен жалғанғанын растаңыз.

#### □ Автоматты

Параметрлерді реттеу процесін бастау үшін, мына қадамдарды орындаңыз:

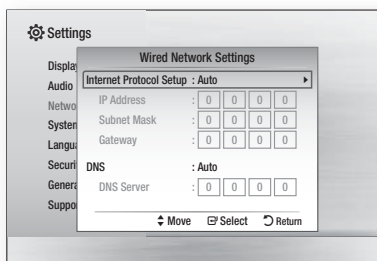
- Басты экранда **Settings** тармағын таңдап,  түймесін басыңыз.
- Network** тармағын таңдап,  түймесін басыңыз.
- Wired Network Settings** тармағын таңдап,  түймесін басыңыз. Сымды желі параметрлері экраны пайда болады.
- Интернет протоколын орнату мәзірінде ► түймесін басыңыз.  
▲▼ түймесін қолданып, **Auto** мәнін таңдаңыз да,  түймесін басыңыз.



- Желі функциясы IP мекенжайы, Ішкі желі маскасы, т.б. параметрлердің мәндерін автоматты түрде тауып, толтырады.
- Желі функциясы желі мәндерін тапқаннан кейін **RETURN** () түймесін басыңыз.
- Network Test** пәрменін таңдап,  түймесін басыңыз. Үй кинотеатры желі байланысын тексереді. Аяқтағанда **RETURN** () түймесін басыңыз.

## □ Қолмен

Сізде статикалық IP мекенжайы болса немесе Автоматты процедура жұмыс істемесе, Желі параметрлері мәндерін қолмен орнату қажет болады.

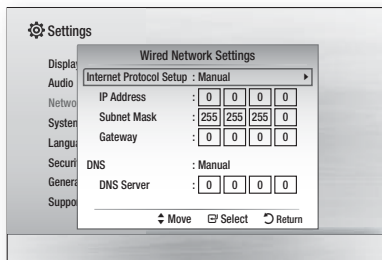

1. Автоматты процедурадағы алғашқы төрт қадамды орындаңыз, бірақ 4-қадамда Авто мәнінің орнына **Manual** мәнін таңдаңыз.
2. Бірінші дерек енгізу жолына (IP мекенжайы) өту үшін, ▼ түймесін басыңыз.
3. Сандарды енгізу үшін қашықтан басқару құралындағы санды түймелерді пайдаланыңыз.
4. Әрбір жолақ толтырылғаннан кейін келесі жолаққа сәтті өту үшін, ► түймесін басыңыз. Сонымен қатар, жоғары, төмен және кері жылжу үшін, басқа көрсеткі түймелерін де қолдануға болады.
5. **IP Address, Subnet Mask және Gateway** мәндерін енгізіңіз.
6. DNS параметріне өту үшін, ▼ түймесін басыңыз.
7. DNS параметрінің бірінші жазба өрісіне өту үшін, ▼ түймесін басыңыз. Сандарды жоғарыда көрсетілгендей енгізіңіз.
8. Қашықтан басқару құралындағы **RETURN (↵)** түймесін басыңыз.
9. **Network Test** пәрменін таңдап, түймесін басыңыз. Тексеру аяқталғанда, алдыңғы экранға шығу үшін, **RETURN (↵)** түймесін басыңыз.
10. **Network Status** пәрменін таңдап, түймесін басыңыз.
11. Желі күйі экраны пайда болады. Өнімнің желі байланысын тексеріп, одан кейін желіге қосылады. Аяқтағаннан кейін **OK** тармағын бөлектеп, түймесін басыңыз.

## Бағдарламалық құралды жаңарту

Бағдарламалық құралды жаңарту мәзірі жұмысты жақсарту және қосымша қызметтер алу мақсатында бағдарламалық құралды жаңартуға мүмкіндік береді.

- Жаңарту барысында өнімді қолмен өшіруші немесе қосушы болмаңыз.

1. Басты экранда **Settings** тармағын таңдап, түймесін басыңыз.
2. **Support** тармағын таңдап, түймесін басыңыз.
3. **Software Upgrade** тармағын таңдап, түймесін басыңыз.
4. Келесі әдістердің біреуін таңдаңыз:
  - **By Online**
  - **By USB**
  - **Auto Upgrade Notification**
5. түймесін басыңыз. Әрбір әдістер үшін нұсқаулар төменде басталады.

### | ЕСКЕРТПЕ |

- ▶ Өнім қайта қосылып, өшкенде жаңарту аяқталады. **ҚУАТ** түймесін басу арқылы жаңартылған өнімді қосыңыз. Жаңарту барысында өнімді қолмен қосушы немесе өшіруші болмаңыз.
- ▶ Samsung Electronics корпорациясы бағдарламалық құралдың жаңартылуы барысындағы тұрақсыз Интернет қосылымы немесе пайдаланушы немқұрайдылығы нәтижесінде орын алған өнім ақаулары үшін жауап бермейді.
- ▶ Егер жаңа бағдарламалық құралды қотару барысында жаңартудан бас тарту керек болса, түймесін басыңыз.

### By Online

Желіде функциясын пайдалану үшін, өнім Интернетке қосылған болу керек. Бастамас бұрын барлық дискілерді шығарып алыңыз.

1. **By Online** тармағын таңдап, түймесін басыңыз. Серверге қосылуда хабары пайда болады.
2. Жаңарту бар болса, қалқымалы хабарлама пайда болып, жаңарту керек-керек еместігін сұрайды. Егер **Yes** жауабын таңдасаңыз, өнім автоматты түрде өшіп, қайта қосылады да, жаңартуды бастайды.

### | МАҢЫЗДЫ |

- ▶ Бағдарламалық құралды жаңартып жатқанда ешқашан үй кинотеатрын қолмен қосып, өшірмеңіз.
- 3. Жаңарту барысын көрсететін қалқымалы терезе пайда болады. Жаңарту аяқталған кезде, өнім қайтадан автоматты түрде өшеді.
- 4. **ҚУАТ** түймесін басып өнімді қосыңыз.

### | ЕСКЕРТПЕ |

- ▶ Өнім қайта қосылып, өшкенде жаңарту аяқталады. **ҚУАТ** түймесін басу арқылы жаңартылған өнімді қосыңыз.
- ▶ Жаңарту барысында өнімді қолмен өшіруші немесе қосушы болмаңыз.
- ▶ Samsung Electronics корпорациясы бағдарламалық құралдың жаңартылуы барысындағы тұрақсыз Интернет байланысы немесе пайдаланушы немқұрайдылығы нәтижесінде орын алған өнім ақаулары үшін жауап бермейді.

# Параметрлер

## By USB

1. [www.samsung.com](http://www.samsung.com) торабына кіріңіз.
2. Беттің жоғарғы оң жағындағы **SUPPORT** түймесін басыңыз.
3. Іздеу өрісіне өнім моделінің нөмірін енгізіп. Үлгі нөмірін енгізгенде, ашылмалы тізім үлгі нөміріне сәйкес өнімдерді көрсетеді.
4. Ашылмалы тізімде өнімнің үлгі нөмірін тінтуірдің сол жақ түймешігімен басыңыз.
5. Пайда болған бетте төмен жылжыңыз да, **Firmware Manuals & Downloads** тармағын таңдаңыз.
6. Беттің ортасындағы **Firmware** түймесін басыңыз.
7. Беттің оң жағындағы Файл бағанында ішіндегі **ZIP** белгішесін нұқыңыз.
8. Пайда болған қалқымалы терезеде **Send** пәрменін таңдаңыз. Микробағдарламаны компьютерге жүктеу және сақтау үшін екінші қалқымалы терезеде **OK** түймешігін басыңыз.
9. Zip мұрағатын компьютерде ашыңыз. Атауы zip-файлмен бірдей қалта пайда болу керек.
10. Қалтаны USB флэш-жадына көшіріңіз.
11. Өнімге диск салынбағанын тексеріңіз де, USB флеш-дискісін өнімнің USB портына салыңыз.
12. Өнімнің мәзірінде **Settings > Support > Software Upgrade** тармағын ашыңыз.
13. **By USB** тармағын таңдаңыз.

### | ЕСКЕРТПЕ |

- ▶ USB хост ұясы арқылы бағдарламалық құралды жаңартқанда, өнімге диск салмау керек.
- ▶ Жаңарту барысында өнімді қолмен өшіруші немесе қосушы болмаңыз.
- ▶ Бағдарламалық құралдың жаңартылуы аяқталғанда, **Software Upgrade** мәзірінен бағдарламалық құрал мәліметтерін тексеріп алыңыз.

## Auto Upgrade Notification

Өнім желіге қосылып, Автоматты жаңарту хабарландыруы параметрі қосылу болса, бағдарламаның жаңа нұсқасы бар болса, өнім қалқымалы хабар арқылы ескертеді.

1. Өнімді қосыңыз.
2. Бағдарламалық құралды жаңарту мәзірінен **Auto Upgrade Notification** параметрін **On** мәніне орнатыңыз. Бағдарламаның жаңа нұсқасы бар болса, өнім қалқымалы хабар арқылы ескертеді.
3. Аппараттық бағдарламалық құралды жаңарту үшін, **Yes** жауабын таңдаңыз. Өнім автоматты түрде өшіп, қосылады да, жаңартуды бастайды.
4. Жаңарту барысы туралы қалқымалы хабар пайда болады. Жаңарту аяқталған кезде, өнім қайтадан автоматты түрде өшеді.
5. Өнімді қосу үшін, **ҚУАТ** түймесін басыңыз.

### | ЕСКЕРТПЕ |

- ▶ Жаңарту өнім қайта іске қосылып, өшкенде аяқталады. Қолдану мақсатында жаңартылған өнімді қосу үшін, **ҚУАТ** түймесін басыңыз. Жаңарту барысында өнімді қолмен қосушы немесе өшіруші болмаңыз.
- ▶ Samsung Electronics корпорациясы бағдарламалық құралды жаңарту барысындағы тұрақсыз интернет байланысы немесе тұтынушы немқұрайлылығы нәтижесінде болған өнім ақауларына ешқандай заңды түрде жауапты болып табылмайды.

## DLNA бағдарламасын реттеу

DLNA функциясы өнім көмегімен компьютерде музыка, бейне және фотосурет файлдарын ойнатуға мүмкіндік береді. DLNA функциясын пайдалану үшін, өнімді компьютерге желі арқылы жалғап (14-бетті қараңыз), компьютерге SAMSUNG PC Share Manager бағдарламасын орнатуыңыз керек.

## DLNA бағдарламалық құралын жүктеу үшін

Компьютерде DLNA функциясын пайдалану үшін, компьютерге DLNA бағдарламалық құралын орнату керек. Samsung.com веб-торабынан компьютердің бағдарламалық құралын жүктеп алуға және DLNA функциясын пайдалану туралы егжей-тегжейлі нұсқауларды алуға болады.

1. [www.samsung.com](http://www.samsung.com) веб-торабына өтіңіз.
2. Беттің жоғарғы оң жағындағы **SUPPORT** түймесін басыңыз.
3. Іздеу өрісіне өнім моделінің нөмірін енгізіп. Үлгі нөмірін енгізгенде, ашылмалы тізім үлгі нөміріне сәйкес өнімдерді көрсетеді.
4. Ашылмалы тізімде өнімнің үлгі нөмірін тінтуірдің сол жақ түймешігімен басыңыз.
5. Пайда болған бетте төмен жылжыңыз да, **Firmware Manuals & Downloads** тармағын таңдаңыз.
6. Software қойындысын басыңыз.
7. «Бағдарламалық құрал» қойындысындағы DLNA жолының оң жағында «EXE» белгішесін басыңыз.
8. Пайда болған қалқымалы терезеде **Send** пәрменін таңдаңыз. Екінші қалқымалы терезеде **Save File** пәрменін таңдаңыз.
9. Дискідегі DLNA орнату файлын тауып, файлды екі рет басыңыз.
10. Пайда болған қалқымалы терезеде **Run** түймесін басып, экранда пайда болған нұсқауларды орындаңыз.

Сол Бағдарламалық құрал қойындысынан оң жақтағы Файл бағанында тиісті PDF файлының таңбасын басу арқылы DLNA орнату/пайдалану нұсқаулығын жүктеп алыңыз. PDF пішіміндегі файл жүктеліп, ашылады. DLNA функциясын орнату және теңшеу үшін нұсқауларды орындаңыз. Файлды қарауға және/немесе сақтауға болады.

### | ЕСКЕРТПЕ |

- ▶ DLNA функциясын смартфонмен пайдалану үшін, құрылғы мен смартфонды бір маршрутизаторға жалғау қажет.

## USB құрылғысындағы файлдарды ойнату

Жалғанған USB құрылғысында орналасқан мультимедиа файлдарын ойнатуға болады.

1. Басты мәзіріне өтіңіз.
2. Тоқтату режимінде USB сақтау құрылғысын өнімнің алдыңғы жағындағы USB портына жалғаңыз. «Do you want to access the device?» (Құрылғыны ашу керек пе?) хабары көрсетіледі.
3. Yes жауабын таңдау үшін, ◀▶ түймесін, одан кейін [C] түймесін басыңыз.
4. ҚЫЗЫЛ (A) түймені басыңыз.

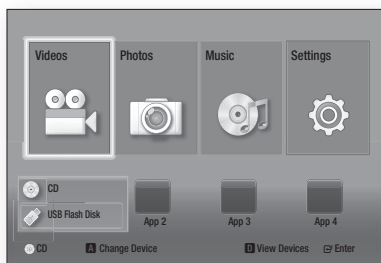

5. USB флэш жады немесе Диск тармағын таңдау үшін ▲▼ түймелерін, одан кейін [C] түймесін басыңыз.
6. ▲▼◀▶ түймелерінің көмегімен Videos, Photos немесе Music тармағын таңдап, [C] түймесін басыңыз.
7. Егер файлдар экранда пайда болса, 8-қадамға өтіңіз. Егер экранда қалталар пайда болса, қалтаны таңдау үшін ▲▼◀▶ түймелерін, одан кейін [C] түймесін басып, 8-қадамға өтіңіз.
8. ▲▼◀▶ түймешіктерін пайдаланып ойнататын немесе қарайтын файлды таңдаңыз да, [C] түймешігін басыңыз.

### HEMЕСЕ

- 4<sup>1</sup>. КӨК (D) түймені басыңыз.

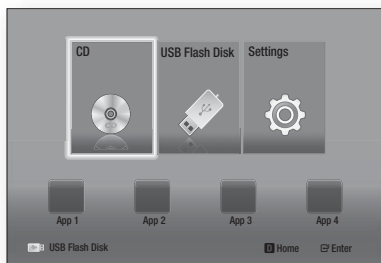

- 5<sup>1</sup>. USB флэш жады немесе Диск тармағын таңдау үшін ◀▶ түймелерін, одан кейін [C] түймесін басыңыз.

- 6<sup>1</sup>. ▲▼ түймелерінің көмегімен Videos, Photos немесе Music тармағын таңдап, [C] түймесін басыңыз.
- 7<sup>1</sup>. Егер файлдар экранда пайда болса, 8<sup>1</sup> қадамына өтіңіз. Егер экранда қалталар пайда болса, қалтаны таңдау үшін ▲▼◀▶ түймелерін, одан кейін [C] түймесін басып, 8<sup>1</sup> қадамына өтіңіз.
- 8<sup>1</sup>. ▲▼◀▶ түймешіктерін пайдаланып ойнататын немесе қарайтын файлды таңдаңыз да, [C] түймешігін басыңыз.

### ЕСКЕРТПЕ |

- ▶ 3D файлдарын ойнатуға қолдау көрсетілмейді.
- ▶ USB жадына келетін зақымды болдырмау үшін, USB сақтау құрылғысын «Safely Remove USB» (USB құр-н қауіпсіз шығару) функциясын пайдаланып шығарып алуыңыз керек. Басты мәзірге өту үшін, HOME түймесін, CАРЫ (C) түймені, одан кейін [C] түймесін басыңыз.

## Пайдаланушы жазған мазмұны бар дискіні ойнату

DVD немесе ықшам дискілерге жазылған мультимедиа файлдарын ойнатуға болады.

1. Үй кинотеатрын қосыңыз.
2. Диск тартпасын ашып, оған пайдаланушы жазған дискіні суретін жоғары қаратып салыңыз да, тартпаны жабыңыз.
3. Диск жүктелгеннен кейін ҚЫЗЫЛ (A) түймешікті басыңыз.
4. ▲▼◀▶ түймелерін басып CD немесе DVD параметрін таңдаңыз да, [C] түймесін басыңыз.
5. ▲▼ түймелерінің көмегімен Videos, Photos немесе Music тармағын таңдап, [C] түймесін басыңыз.
6. Егер файлдар экранда пайда болса, 7-қадамға өтіңіз. Егер экранда қалталар пайда болса, қалтаны таңдау үшін ▲▼◀▶ түймелерін, одан кейін [C] түймесін басып, 7-қадамға өтіңіз.
7. ▲▼◀▶ түймешіктерін пайдаланып ойнататын немесе қарайтын файлды таңдаңыз да, [C] түймешігін басыңыз.

### HEMЕСЕ

- 3<sup>1</sup>. Диск жүктелгеннен кейін КӨК (D) түймені басыңыз.
- 4<sup>1</sup>. ◀▶ түймелерін басып CD немесе DVD параметрін таңдаңыз да, [C] түймесін басыңыз.
- 5<sup>1</sup>. ▲▼ түймелерінің көмегімен Videos, Photos немесе Music тармағын таңдап, [C] түймесін басыңыз.
- 6<sup>1</sup>. Егер файлдар экранда пайда болса, 7<sup>1</sup> қадамына өтіңіз. Егер экранда қалталар пайда болса, қалтаны таңдау үшін ▲▼◀▶ түймелерін, одан кейін [C] түймесін басып, 7<sup>1</sup> қадамына өтіңіз.
- 7<sup>1</sup>. ▲▼◀▶ түймешіктерін пайдаланып ойнататын немесе қарайтын файлды таңдаңыз да, [C] түймешігін басыңыз.

# Мультимедианы Ойнату

## Коммерциялық бейне дискісін ойнату

Дискінің жапсырма бетін жоғары қаратып, диск науасына салыңыз да, диск науасын жабыңыз. Ойнату автоматты түрде басталады. Ойнату автоматты түрде басталмаса, Басты мәзірдегі **Videos** тармағына өтіп,  түймесін басыңыз.

Көптеген жағдайда коммерциялық дискілер диск мәзірін көрсетеді. Для воспроизведения фильма, записанного на диске, выберите **Play** в меню диска, затем нажмите кнопку .

### | ЕСКЕРТПЕ |

- ▶ Бейнелерді ойнату туралы қосымша ақпарат алу үшін осы беттегі «Бейнені ойнатуды басқару» бөліміне өтіңіз.

## Бейнені ойнатуды басқару

Blu-ray, DVD және ықшам дискілер мен USB сақтау құрылғыларында орналасқан бейне файлдарын ойнатуды басқара аласыз. Дискіге байланысты осы нұсқаулықта сипатталған функциялардың кейбіреуі қол жетімді болмауы мүмкін.

## Бейнені ойнату үшін пайдаланылған қашықтан басқару құралындағы түймелер

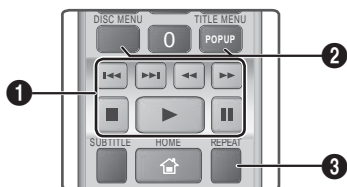

### Ойнатуға қатысты түймелер



Өнім іздеу, Жай немесе Қадам режимінде дыбысты ойнатпайды.

- ▶  : Ойнатуды бастайды.
- ▶  : Ойнатуды тоқтатады.
- ▶  : Ойнатуды кідіртеді.
- ▶ **Тез ойнату** : Ойнату кезінде  немесе  түймесін басыңыз.  немесе  түймесі басылған сайын ойнату жылдамдығы өзгереді.
- ▶ **Жай ойнату** : Кідірту режимінде  түймесін басыңыз.  түймесі басылған сайын ойнату жылдамдығы өзгереді.
- ▶ **Қадамдық ойнату** : Кідірту режимінде  түймесін басыңыз.  түймесі басылған сайын жаңа кадр пайда болады.
- ▶ **Өткізіп ойнату** : Ойнату кезінде  немесе  түймесін басыңыз.  немесе  түймесі басылған сайын диск алдыңғы немесе келесі тарауға не файлға өтеді.



Диск мәзірін, тақырып мәзірін, қалқымалы мәзірді және тақырып тізімін пайдалану

- **DISC MENU** : Ойнату кезінде Диск мәзірін көрсету үшін осы түймені басыңыз.
- **TITLE MENU** : Ойнату кезінде Тақырып мәзірін көрсету үшін осы түймені басыңыз.
- Егер дискіңізде ойнату тізімі болса, ойнату тізіміне өту үшін **ЖАСЫЛ (B)** түймені басыңыз.
- **POPUP MENU** : Ойнату кезінде қалқымалы мәзірді көрсету үшін осы түймені басыңыз.
- **DISC MENU немесе TITLE MENU** : Ойнату кезінде тақырып тізімін көрсету үшін осы түймені басыңыз.





### Ойнатуды қайталау

1. Ойнату кезінде қашықтан басқару құралындағы **REPEAT** түймесін басыңыз.
2. **Off, Title, Chapter, All** немесе **Repeat A-B** тармағын таңдау үшін,  түймелерін, одан кейін  түймесін басыңыз.

### □ Repeat A-B

1. Қайта ойнатылу басталуы керек жерде  түймесін басыңыз (A).
2. Қайта ойнату тоқтатылуы керек жерде  түймесін басыңыз (B)
3. Қалыпты ойнатуға оралу үшін, **REPEAT** түймесін қайтадан басыңыз.
4.  түймесін басыңыз.

### | ЕСКЕРТПЕ |

- ▶ Дискіге байланысты экран бүкіл қайталау параметрлерін көрсетпеуі мүмкін.
- ▶ Экран тарауды немесе тақырыпты бірден көрсетпеуі мүмкін. Таңдау тиісті өрісте болғанша  түймелерін баса беріңіз.
- ▶ Қалыпты ойнатуға оралу үшін **REPEAT** түймесін қайтадан басыңыз,  түймелерін басып **Off** күйін таңдаңыз да,  түймесін басыңыз.
- ▶ Экран A-B ретінде қайталау параметрін бірден көрсетпеуі мүмкін.  түймелерін A-B қайталау параметрі тиісті өрістің ішінде болғанша баса беріңіз.
- ▶ (B) нүктесін (A) нүктесінен кейін кемінде 5 секундқа орнатуыңыз керек.

## TOOLS мәзірін пайдалану

Ойнату кезінде **TOOLS** түймесін басыңыз.

<b>Title</b>	Егер фильмде немесе бейнеде бірнеше тақырып болса, қажетті тақырыпқа өтіңіз немесе оны таңдаңыз.
<b>Playing Time</b>	Белгілі бір ойнату нүктесіне өту үшін таңдаңыз. Ойнату нүктесін енгізу үшін санды түймелерді пайдаланыңыз.
<b>Repeat Mode</b>	Нақты тақырыпты, тарауды (тек BD/DVD дискілері) немесе белгіленген бөлімді қайталау үшін таңдаңыз.
<b>Picture Settings</b>	Сурет режимін орнату үшін таңдаңыз. <ul style="list-style-type: none"> <li>- <b>Mode</b> <ul style="list-style-type: none"> <li>▪ <b>User</b> : сәйкесінше <b>Brightness</b>, <b>Contrast</b>, <b>Color</b> және <b>Sharpness</b> функциясын реттеуге мүмкіндік береді.</li> <li>▪ <b>Dynamic</b> : Айқындықты арттыру үшін осы параметрді таңдаңыз.</li> <li>▪ <b>Normal</b> : Көптеген қарау қолданбалары үшін осы параметрді таңдаңыз.</li> <li>▪ <b>Movie</b> : Бұл — фильмдерді қарауға арналған ең жақсы параметр.</li> </ul> </li> </ul>
<b>Audio Sync</b>	Дыбыс бейнемен синхрондалуы үшін дыбысты кешіктіруді реттеуге мүмкіндік береді. Кешіктіру уақытын 0 және 300 миллисекунд арасында орнатуға болады.

## Тек BD/DVD дискісі ойнағанда пайда болатын мәзір

<b>Chapter</b>	Қарау қажет тарауға өту үшін таңдаңыз.
<b>Audio</b>	Қажетті дыбыс тілін орнату үшін таңдаңыз.
<b>Subtitle</b>	Қажетті субтитр тілін орнату үшін таңдаңыз.
<b>Angle</b>	Қойылымды басқа бұрыштан қарауға арналған. Angle (бұрыш) параметрі қарау үшін қол жетімді бұрыштар санын көрсетеді (1/1, 1/2, 1/3, т.б.).
<b>BONUSVIEW Video / BONUSVIEW Audio</b>	Қажетті bonusview параметрін орнату үшін таңдаңыз.

## Тек файл ойнағанда пайда болатын мәзір

<b>Full Screen</b>	Қажетті толық экран өлшемін орнату үшін таңдаңыз. <b>Original, Mode1</b> (үлкенірек) және <b>Mode2</b> (өте үлкен) параметрін таңдауыңызға болады.
<b>Information</b>	Бейне файлының ақпаратын тексеріңіз.

### | ЕСКЕРТПЕ |

- ▶ Дискіге немесе сақтау құрылғысына байланысты Құралдар мәзірі басқаша болуы мүмкін. Барлық параметрлер көрсетілмеуі мүмкін.

## Бейне ойнату тізімін жасау

Музыка файлдарының ойнату тізімін жасауға ұқсас жолмен бейне файлдардың ойнату тізімін жасауға болады. Нұсқауларды 26-беттегі «Музыканың ойнату тізімін жасау» бөлімінен қараңыз.

## Алдын ала жазылған коммерциялық дыбыс дискісін ойнату

1. Дыбыстық ықшам дискіні (CD-DA) немесе MP3 дискісін диск науасына салыңыз.
  - Дыбыстық ықшам диск (CD-DA) үшін бірінші жол автоматты түрде ойнатылады. Дискідегі дыбыс жолдары дискіге жазылған кезекпен ойнатылады.
  - MP3 дискісінде **Music** тармағын таңдау үшін, ▲ түймелерін, одан кейін **CD** түймесін басыңыз.

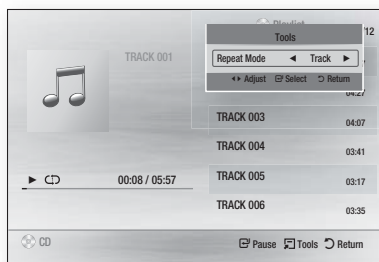

2. Нақты бір жолды ойнату үшін қашықтан басқару құралындағы ▲ түймелерін пайдаланып жолды таңдаңыз да, **CD** түймесін басыңыз.

### | ЕСКЕРТПЕ |

- ▶ Музыканы ойнату туралы қосымша ақпарат алу үшін, 26-беттегі «Музыканы ойнатуды басқару» бөліміне өтіңіз.

# Мультимедианы Ойнату

## Музыканы ойнатуды басқару

DVD, ықшам дискіде немесе USB сақтау құрылғысында орналасқан музыка мазмұнын ойнатуды басқара аласыз.

## Қашықтан басқару құралындағы музыканы ойнату үшін пайдаланылатын түймелер

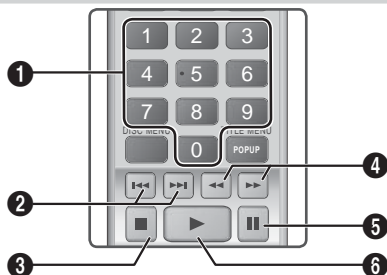

1	<b>САНДЫҚ</b> түймелер : Ойнату тізімін ойнату кезінде қажетті жол нөмірін басыңыз. Таңдалған жол ойнатылады.
2	<b>Өткізу</b> : Ойнату кезінде тізімдегі алдыңғы немесе келесі музыкаға өту үшін <b>◀</b> немесе <b>▶</b> түймесін басыңыз.
3	<b>□</b> түймесі : Жолды тоқтатады.
4	<b>Жылдам ойнату (Тек дыбыс ықшам дискісі (CD-DA))</b> Ойнату кезінде <b>◀◀</b> немесе <b>▶▶</b> түймесін басыңыз. <b>◀◀</b> немесе <b>▶▶</b> түймесі басылған сайын ойнату жылдамдығы өзгереді.
5	<b>  </b> түймесі : Жолды кідрту.
6	<b>▶</b> түймесі : Ағымдағы таңдалған жолды ойнатады.

## Жолдарды қайталау

Өнімді жолдарды қайталайтын етіп орнатуға болады.

- Музыканы ойнату кезінде **TOOLS** түймесін басыңыз.
- Repeat Mode, Off, Track** немесе **One, All** немесе **Shuffle** тармағын таңдау үшін, **◀▶** түймесін пайдаланыңыз, одан кейін **☑** түймесін басыңыз.

## Музыканың ойнату тізімін жасау

- Ойнатылатын музыка коммерциялық ықшам дискіден немесе DVD дискісінен болса, **□** немесе **RETURN (↺)** түймесін басыңыз. Музыка тізімі экраны көрсетіледі. Егер пайдаланушы жасаған дискідегі немесе USB құрылғысындағы музыкадан ойнату тізімін жасасаңыз, Музыка тізімін 23-беттегі «USB құрылғысындағы файлдарды ойнату» бөлімінде немесе 23-беттегі «Пайдаланушы жазған мазмұны бар дискіні ойнату» бөлімінде сипатталған жолмен ашыңыз.

- ▲▼◀▶ түймелерінің көмегімен керекті файлға өтіп, оны таңдау үшін **САРЫ (C)** түймені басыңыз. Қосымша файлдарды таңдау үшін, осы процедураны қайталаңыз.



- Файлды ойнату тізімінен жою үшін файлға өтіп, оны таңдау үшін **САРЫ (C)** түймені басыңыз.
- Таңдалған файлды ойнату үшін **☑** түймесін басыңыз. Ойнату тізімі экраны көрсетіледі.
- Музыкалар тізімі тізіміне өту үшін, **□** немесе **RETURN (↺)** түймешігін басыңыз.
- Ойнату тізіміне кері оралу үшін, **☑** түймесін басыңыз.

## ЕСКЕРТПЕ

- Дыбыс ықшам дискілерінде (CD-DA) 99-ға дейін жолы бар ойнату тізімін жасай аласыз.
- Егер ойнату тізімінен музыка тізіміне өтіп, кейін ойнату тізіміне оралсаңыз, ойнату тізімі қайтадан басынан ойнатыла бастайды.

## Фотосуретті ойнатуды басқару

DVD, ықшам дискіде немесе USB сақтау құрылғысында орналасқан фотосуреттердің ойнатылуын басқаруға болады.

## Құралдар мәзірін пайдалану

Ойнату кезінде **TOOLS** түймесін басыңыз.

<b>Start / Stop Slide Show</b>	Слайд көрсетілімін ойнату/уақытша тоқтату үшін таңдаңыз.
<b>Slide Show Speed</b>	Слайд көрсетілімінің жылдамдығын реттеу керек болса, осы параметрді таңдаңыз.
<b>Background Music</b>	Слайд көрсетілімін қарау кезінде музыка тыңдау үшін таңдаңыз.
<b>Zoom</b>	Ағымдағы суретті үлкейту керек болса, осы параметрді таңдаңыз. (4 есе үлкейтіледі)
<b>Rotate</b>	Суретті бұру керек болса, осы параметрді таңдаңыз. (Бұл суретті оңға немесе солға бұрады.)

<b>Information</b>	Сурет туралы ақпаратты, соның ішінде атауы мен өлшемін, т.б. көрсетеді.
--------------------	-------------------------------------------------------------------------

### | ЕСКЕРТПЕ |

- ▶ Дискіге немесе сақтау құрылғысына байланысты Құралдар мәзірі басқаша болуы мүмкін. Барлық параметрлер көрсетілмеуі мүмкін.
- ▶ Өңдік музыка функциясын қосу үшін, фотосурет файлы музыка файлы сияқты бірдей сақтау құрылғысында болуы тиіс. Дегенмен, дыбыс сапасына MP3 файлының бит жылдамдығы, фотосуреттің өлшемі және кодтау әдісі әсер етуі мүмкін.

## Фотосуреттердің ойнату тізімін жасау

Музыка файлдарының ойнату тізімін жасауға ұқсас жолмен фотосуреттердің ойнату тізімін жасауға болады. Нұсқауларды 26-беттегі «Музыканың ойнату тізімін жасау» бөлімінен қараңыз.

## Радио тыңдау

### Қашықтан басқару құралындағы түймелерді пайдалану

1. **FM** тармағын таңдау үшін, **FUNCTION** түймесін басыңыз.
2. Қажетті станцияға реттеңіз.
  - 1-реттеуді алдын ала орнату : **PRESET** параметрін таңдау үшін,  түймесін басыңыз, одан кейін алдын ала орнатылған станцияны таңдау үшін **TUNING UP, DOWN** түймесін басыңыз.
    - Алдын ала орнатылған станцияларды реттеместен бұрын, алдын ала орнатылған станцияларды алдымен өнім жадына қосуыңыз керек. Төмендегі «Станцияларды алдын ала орнату» бөлімін қараңыз.
  - Қолмен реттеу : **MANUAL** параметрін таңдау үшін,  түймесін, одан кейін төменгі немесе жоғарғы жиілікте реттеу үшін **TUNING UP, DOWN** түймесін басыңыз.
  - Автоматты түрде реттеу : **MANUAL** параметрін таңдау үшін,  түймесін басыңыз, одан кейін жиілікті автоматты түрде іздеу үшін, **TUNING UP, DOWN** түймесін басыңыз.

### Моно/стерео параметрін орнату

MO/ST түймесін басыңыз.

- Түйме басылған сайын, дыбыс **СТЕРЕО** және **МОНО** арасында ауысады.
- Нашар қабылдау аймағында анық, кедергісіз тарату үшін **МОНО** параметрін таңдаңыз.

### Станцияларды алдын ала орнату

Мысалы: FM 89.10 станциясын жадқа алдын ала орнату.

1. **FM** тармағын таңдау үшін, **FUNCTION** түймесін басыңыз.
2. <89.10> тармағын таңдау үшін, **TUNING UP, DOWN** түймесін басыңыз.

3. **TUNER MEMORY** түймесін басыңыз.
  - НӨМІР дисплейде жыпылықтайды.
4. **TUNER MEMORY** түймесін қайтадан басыңыз.
  - НӨМІР параметрі дисплейден өз бетінше жоғалмастан бұрын, **TUNER MEMORY** түймесін басыңыз.
  - **TUNER MEMORY** түймесі басылғаннан кейін, НӨМІР сөзі дисплейден жоғалады және станция жадта сақталады.
5. Басқа станцияны алдын ала орнату үшін, 2-4-ші қадамдарды орындаңыз.
  - Алдын ала орнатылған станцияға реттеу үшін, **TUNING UP, DOWN** түймесін басыңыз.

## Қашықтан басқару құралындағы TV SOUND түймесін пайдалану

Егер сіздегі теледидар Anynet+ (HDMI-CEC) функциясын қолдаса, **TV SOUND** түймесі ТД дыбысын үй кинотеатрының динамиктеріне немесе ТД динамиктеріне бағыттауға мүмкіндік береді. Пайдалану үшін мына қадамдарды орындаңыз:

1. Теледидарға және үй кинотеатрына HDMI кабелін жалғаңыз. (15-бетті қараңыз.)
2. Үй кинотеатрында және теледидарда **Anynet+ (HDMI-CEC) ON** күйін орнатыңыз.
3. Қашықтан басқару құралындағы **TV SOUND** түймесін басыңыз. **TV SOUND ON** алдыңғы тақтадағы дисплейде жыпылықтайды, содан кейін **D. IN** деп өзгереді.
  - ТД ДЫБЫСЫ қосулы кезде ТД дыбысы үй кинотеатрының динамиктері арқылы шығарылады.
4. **TV SOUND** опциясын өшіру үшін **TV SOUND** түймесін қайтадан басыңыз.
  - ТД ДЫБЫСЫ өшірулі кезде ТД дыбысы қосылған Anynet+ теледидарының динамиктері арқылы шығарылады.

### □ TV SOUND опциясын пайдалану:

- 1) ТД дыбысын үй кинотеатрының динамиктері арқылы тыңдағыңыз келгенде.
- 2) Теледидарға қосылған USB құрылғысындағы дыбысты үй кинотеатрының динамиктері арқылы тыңдағыңыз келгенде.

### □ TV SOUND ON/OFF қолдау спецификациясы

Қосылған ТД	Anynet+ (HDMI-CEC) параметрі	ТД дыбысы ҚОСУЛЫ	ТД дыбысы ӨШІРУЛІ
Anynet+ (HDMI-CEC) қолдайтын ТД	ҚОСУ	○	○
	ӨШІРУ	○	×
Anynet+ (HDMI-CEC) қолдамайтын ТД	Әрекет жоқ	○	×

## BD-LIVE™ дискісін пайдалану

1. Өнімді желіге қосыңыз.  
(14-бетті қараңыз)
2. Желі параметрлерін теңшеңіз.  
(20–21-ші беттерді қараңыз)

Өнім желіге қосылған соң, BD-LIVE қызметін қолдайтын дискілерде түрлі фильмдерге байланысты қызмет мазмұнын көруге болады.

1. USB жад құрылғысын өнімнің алдыңғы жағындағы USB ұясына жалғаңыз да, оның қалған жад көлемін тексеріңіз. BD-LIVE қызметтері үшін жад құрылғысының кем дегенде 1 Гбайт бос орны болуы керек.
2. Басты экранда **Settings** тармағын таңдап,  түймесін басыңыз.
3. **System** тармағын таңдап,  түймесін басыңыз.
4. **BD Data Management** тармағын таңдап,  түймесін басыңыз.
5. **Change Device** тармағын таңдап,  түймесін басыңыз.
6. **USB Flash Disk** тармағын таңдап,  түймесін басыңыз.
7. BD-LIVE қызметін қолдайтын Blu-ray дискісін салыңыз.
8. Диск өндірушісі қамтамасыз еткен әртүрлі BD-LIVE қызмет мазмұндары тізімінен бір элементті таңдаңыз.









### | ЕСКЕРТПЕ |

- ▶ Диск өндірушісіне байланысты, BD-LIVE қызметін қолдану жолы мен қамтамасыз етілген мазмұндар әртүрлі болуы мүмкін.

## DLNA функциясын пайдалану

DLNA үй кинотеатры арқылы компьютердегі файлдарды ашып, ойнатуға мүмкіндік береді. Компьютерде DLNA бағдарламасын орнату және үй кинотеатрымен бөлісу қажет қалталар мен файлдарды белгілеу үшін DLNA пайдалану нұсқаулығындағы нұсқауларды орындаңыз.

DLNA бағдарламасын орнатқаннан кейін компьютердегі файлдарды ашып, ойнату үшін мына қадамдарды орындаңыз:

1. Компьютерді, теледидарды және үй кинотеатрын қосыңыз.
2. Компьютерде DLNA Shared сервері істеп тұрғанын тексеріңіз.
3. Үй кинотеатрында **КӨК (D)** түймесін басыңыз (Құрылғыларды көру).
4. Құрылғылар тізімінен компьютеріңізді таңдау үшін   түймесін басыңыз.
5. Көру немесе ойнату қажет файл түрін Бейнелер, Фотосуреттер немесе Музыка тармағын) таңдап,  түймесін басыңыз.
6.     түймесінің көмегімен таңдаған файлдар бар қалтаны таңдаңыз да,  түймесін басыңыз. Файлдар тізімі көрсетіледі.
7. Ойнату немесе қарау керек файлды таңдап,  түймесін басыңыз.

### | ЕСКЕРТПЕ |

- ▶ USB құрылғыларында және дискілерде файлдардан ойнату тізімін жасаумен бірдей әдіс арқылы компьютерде файлдардан ойнату тізімін жасауға болады.
- ▶ Біраз жағдайларды қоспағанда, компьютердегі файлдардың ойнатылуын USB құрылғылары мен дискілердегі файлдарды басқарғандай жолмен басқаруға болады.
- ▶ Компьютердегі файлдарға алдымен Басты экранындағы Бейнелер, Фотосуреттер немесе Музыка опциясын, содан кейін экранға шыққан құрылғылар тізімінен компьютерді таңдау арқылы қол жеткізуге болады.

## Қосымша ақпарат

### Ескертпе

#### Қосылымдар

##### HDMI ШЫҒЫСЫ

- Теледидарға байланысты белгілі бір HDMI шығысының ажыратымдылықтары жұмыс істемеуі мүмкін.
- Бейнелерді 3D технологиясымен қарау үшін HDMI қосылымы болуы тиіс.
- Ұзын HDMI кабелі экранды шуды тудыруы мүмкін. Егер бұл орын алса, мәзірде **HDMI Deep Color** мүмкіндігін **Off** мәніне орнатыңыз.

#### Settings

##### 3D Settings

- Кейбір 3D дискілері үшін 3D ойнатуы кезінде фильмді тоқтату үшін,  түймесін бір рет басыңыз. Фильм тоқтап, 3D режимі параметрі ажыратылады. 3D фильмін ойнатып жатқанда, 3D параметрін таңдауды өзгерту үшін,  түймесін бір рет басыңыз. Blu-ray мәзірі пайда болады.  түймесін қайта басып, Blu-ray мәзірінен 3D параметрлері тармағын таңдаңыз.
- Кескіннің мазмұнына және теледидар экранындағы орналасуына байланысты, сол жақта, оң жақта немесе екі жағында да қара жолақтар пайда болуы мүмкін.

##### TV Aspect Ratio

- Диск түріне байланысты кейбір кадр пішімдері қол жетімді болмауы мүмкін.
- Теледидар экранының кадр пішімінен басқа кадр пішімін және параметрін таңдасаңыз, сурет бұрмаланып көрінуі мүмкін.
- **16:9 Original** параметрі таңдалса, теледидар **4:3 Pillarbox** (сурет жиектерінде қара жолақтар) пішімін көрсетуі мүмкін.

##### BD Wise (тек Samsung өнімдерінде)

- BD Wise мүмкіндігі қосулы болғанда, Ажыратымдылық параметрі BD Wise функциясына автоматты түрде қайтарылады және BD Wise функциясы Ажыратымдылық мәзірінде пайда болады.
- Егер өнім BD Wise функциясын қолдамайтын құрылғыға қосылса, BD Wise функциясын пайдалана алмайсыз.
- BD Wise функциясы дұрыс жұмыс істеу үшін, өнім мен теледидардың екеуінде де BD Wise параметрін Қосу мәніне орнатыңыз.

##### Digital Output

- Міндетті түрде дұрыс сандық шығысты таңдаңыз, болмаса дыбыс естілмейді не қатты шу естіледі.
- HDMI құрылғысы (AV қабылдағышы, теледидар) қысылған пішімдермен (Dolby digital, DTS) үйлесімді болмаса, дыбыс сигналы PCM ретінде шығады.

- Қалыпты DVD дискілерінде BONUSVIEW дыбысы мен шарлау дыбысының әсерлері жоқ.
- Кейбір Blu-ray дискілерінде BONUSVIEW дыбысы мен шарлау дыбысының әсерлері жоқ.
- Осы Сандық шығыс параметрлері аналогтық (L/R (Сол жақ/оң жақ)) немесе HDMI дыбыстарының теледидарға шығатын сигналына әсер етпейді. Өнім AV қабылдағышқа жалғанған уақытта, ол оптикалық және HDMI дыбыстарының шығуына әсер етеді.
- MPEG дыбыс жолдары ойнатылғанда, сандық шығыс сигналының таңдалған түріне қарамастан (PCM немесе биттік ағын), дыбыстық сигнал PCM ретінде шығады.
- Сандық шығысты **TV Speaker** параметріне **Speaker Selection** мәні таңдалғанда қосуға болады.

##### BD-Live Internet Connection

- BD-LIVE мазмұнын пайдалану кезінде Интернет қосылымы шектеулі болуы мүмкін.

##### Anynet+ (HDMI-CEC)

- Теледидарға байланысты белгілі бір HDMI шығысының ажыратымдылықтары жұмыс істемеуі мүмкін. Теледидардың пайдаланушы нұсқаулығын қараңыз.
- HDMI кабелі CEC сигналын қолдамаса, бұл функция қол жетімді болмайды.
- Егер Samsung теледидарында Anynet+ логотипі болса, онда ол Anynet+ функциясын қолдайды.

##### BD Data Management

- Сыртқы жад режимінде USB құрылғысын ойнату ортасында ажыратсаңыз, дискіні ойнату тоқтатылуы мүмкін.
- FAT файл жүйесінде (DOS 8.3 том белгісі) пішімделген USB құрылғыларына ғана қолдау көрсетіледі. Оқу/жазу жылдамдығы 4 Мбит/сек. немесе одан жылдам USB 2.0 протоколын қолдайтын USB құрылғыларын пайдалану ұсынылады.
- Resume Play (Ойнатуды жалғастыру) функциясы сақтау құрылғысы пішімделгеннен кейін жұмыс істемеуі мүмкін.
- Жағдайларға байланысты BD деректерін басқаруға қол жетімді жалпы жад көлемі басқаша болуы мүмкін.

##### DivX® Video On Demand

- DivX(R) VOD туралы қосымша ақпарат алу үшін, «<http://vod.divx.com>» торабына кіріңіз.

##### Speaker Settings

- **Speaker Selection** параметрі **TV Speaker** мәніне қойылғанда дыбыс теледидардың динамиктері арқылы шығарылады.

## HDMI audio

- HDMI дыбысы теледидар үндеткішіне шығарылғанда, ол 2 арнаға автоматты түрде төмен түседі.

## Audio Return Channel

- Anynet+ (HDMI-CEC) параметрі Өшіру мәніне орнатылғанда, Дыбысты қайтару арнасы функциясы қол жетімді болмайды.
- ARC (Дыбысты қайтару арнасы) үшін куәландырылмаған HDMI кабелін пайдалану үйлесімділік проблемасын тудыруы мүмкін.
- ARC функциясы тек ARC-үйлесімді теледидар қосылғанда қол жетімді болады.

## Ойнату

### Бейне файлдарын ойнату

- Бит ағыны жоғары (20 Мбит/с немесе одан көп) бейне файлдар өнімнің мүмкіндіктерін шектеп, ойнатылым үстінде ойнатуды тоқтатып тастауы мүмкін.

### Дыбыс тілін таңдау

- BONUSVIEW бөлімінде ешқандай BONUSVIEW дыбыс параметрлері болмаса, экранда ◀▶ көрсеткіші пайда болмайды.
- Аудио тілі функциясы арқылы пайдалануға болатын тілдер дискіде кодталған тілдерге тәуелді болады. Бұл функцияны немесе белгілі тілдерді пайдалану мүмкін болмауы ықтимал.
- Кейбір Blu-ray дискілері PCM немесе ағылшын тіліндегі Dolby сандық дыбыс жолын таңдауға мүмкіндік береді.

### Субтитр тілін таңдау

- Blu-ray / DVD дискісіне байланысты субтитр тілін Диск мәзірі ішінен өзгертуге болады. DISC MENU түймесін басыңыз.
- Бұл функция дискіде кодталған субтитрлерге байланысты Blu-ray /DVD дискілерінің барлығында болмауы мүмкін.
- Негізгі мүмкіндік BONUSVIEW режимі туралы ақпарат Blu-ray дискінің BONUSVIEW бөлімі болған жағдайда да көрсетіледі.
- Бұл функция бастапқы және қосымша субтитрлерді бір мезетте өзгертеді.
- Бастапқы және қосымша субтитрлердің жалпы саны тиісінше көрсетіледі.

### JPEG файлдарын ойнату

- Субтитрді және PG сызбасын толық экран режимінде үлкейте алмайсыз.

## Мультимедианы ойнату

### Суреттерді ойнату кезінде ҚҰРАЛДАР түймесін пайдалану

- Егер жүйе BD Wise функциясын қолдайтын, BD Wise функциясы Қосу мәніне орнатылған теледидарға жалғанған болса, Сурет параметрлері мәзірі пайда болмайды.
- Өңдік музыка функциясы музыка файлы мен фотосурет файлы бірдей сақтау құрылғысында орналаспаса жұмыс істемейді. Сондай-ақ, дыбыс сапасына MP3 музыка файлының бит жылдамдығы, фотосуреттің өлшемі және кодтау әдісі әсер етуі мүмкін.

### Playing back a USB Storage Device

- USB жад құрылғысын зақымдамау үшін «Safely Remove USB (USB құрылғысын қауіпсіз шығару)» әрекетін орындау арқылы USB сақтау құрылғысын қауіпсіз ажырату керек. Home мәзірге өту үшін, HOME түймесін, CAPS (C) түймені, одан кейін  түймесін басыңыз.

## Сандық шығыс сигналын таңдау

Параметрлерді орнату		PCM	Биттік ағын (Өңделмеген)	Биттік ағын (Қайта кодталған DTS)	Биттік ағын (Қайта кодталған Dolby D)
Қосылым		HDMI қолдауы бар AV-қабылдағышы			
Blu-ray дискіндегі дыбыс ағыны	PCM	PCM 7.1 арна пішіміне дейін	PCM	DTS қайта кодталған	Қайта кодталған Dolby Digital *
	Dolby Digital	PCM 5.1 арна пішіміне дейін	Dolby Digital		
	Dolby Digital Plus	PCM 5.1 арна пішіміне дейін	Dolby Digital Plus		
	Dolby TrueHD	PCM 5.1 арна пішіміне дейін	Dolby TrueHD		
	DTS	PCM 5.1 арна пішіміне дейін	DTS		
	DTS-HD High Resolution Audio	PCM 7.1 арна пішіміне дейін	DTS-HD High Resolution Audio		
	DTS-HD Master Audio	PCM 7.1 арна пішіміне дейін	DTS-HD Master Audio		
DVD дискіндегі дыбыс ағыны	PCM	PCM 2 арналы	PCM 2 арналы	PCM 2 арналы	PCM 2 арналы
	Dolby Digital	PCM 5.1 арна пішіміне дейін	Dolby Digital	Dolby Digital	Dolby Digital
	DTS	PCM 5.1 арна пішіміне дейін	DTS	DTS	DTS
Blu-ray дискісінің анықтамасы	Кез келген	Негізгі мүмкіндіктің дыбысы мен BONUSVIEW дыбыс ағынын бірге PCM дыбысына кодсыздандырады және Navigation Шарлаудың дыбыс әсерлері мүмкіндігін қосады.	AV қабылдағышы дыбыстың бит ағынын кодсыздандыратын етіп, негізгі мүмкіндіктің дыбыс ағынын ғана шығарады. BONUSVIEW дыбысы немесе Шарлаудың дыбыс әсерлер естілмейді.	Негізгі мүмкіндіктің дыбысы мен BONUSVIEW дыбыс ағынын бірге PCM дыбысына кодсыздандырады және Шарлаудың дыбыс әсерлері мүмкіндігін қосады, одан кейін PCM дыбысын DTS бит ағынына қайта кодтайды.	Негізгі мүмкіндіктің дыбысы мен BONUSVIEW дыбыс ағынын PCM дыбысына бірге кодсыздандырады және Шарлаудың дыбыс әсерлері мүмкіндігін қосады, одан кейін PCM дыбысын Dolby сандық бит ағынына немесе PCM дыбысына қайта кодтайды.

- Сигнал көзінің ағыны 2 арналы немесе моно болса, «Re-encoded Dolby D» (Қайта кодталған Dolby D) параметрі қолданылмайды. Шығыс PCM 2 арналы болады.

Blu-ray дискілерінде үш дыбыс ағыны болуы мүмкін.

- Негізгі мүмкіндіктің дыбысы: Негізгі мүмкіндіктің дыбыс жолы.
- BONUSVIEW дыбысы: Режиссер немесе актер пікірі сияқты қосымша дыбыс жолы.
- Жылжу дыбыс әсерлері: Диск немесе фильм мәзіріндегі жылжу кезінде шығатын дыбыс әсерлері. Жылжу дыбыс әсерлері мүмкіндігі әр Blu-ray дискінде әртүрлі болады.

## Шығыс сигналының режиміне байланысты ажыратымдылық

Blu-ray дискісін/Электрондық мазмұнды/Сандық мазмұнды ойнату		DVD дискісін ойнату	
Шығыс сигналы	HDMI режимі		HDMI режимі
	Blu-ray дискісі	Электрондық мазмұн/ Сандық мазмұн	
BD Wise	Blu-ray дискісінің ажыратымдылығы	1080p@60F	480i
Авто	Теледидар кіріс сигналының ең үлкен ажыратымдылығы		Теледидар кіріс сигналының ең үлкен ажыратымдылығы
1080p@60F	1080p@60F		-
1080p	-		1080p
Фильм кадр: Авто (24 кадр/с)	1080p@24F		-
1080i	1080i		1080i
720p	720p		720p
576p/480p	576p/480p		576p/480p

### Ақаулықтарды жою

Осы өнім дұрыс жұмыс істемегенде, төмендегі кестені қараңыз. Егер орын алған проблема төменде берілмесе немесе төмендегі нұсқаулар көмектеспесе, құрылғыны өшіріп, қуат сымын суырыңыз да, ең жақын өкілетті дилерге немесе Samsung Electronics қызмет көрсету орталығына хабарласыңыз.

Белгі	Тексеру/шешімі
<b>Диск шығарылмайды.</b>	<ul style="list-style-type: none"> <li>Қуат сымы розеткаға мықтап жалғанған ба?</li> <li>Қуатты ажыратып, қайта қосыңыз.</li> </ul>
<b>Ойнатылу басталмайды.</b>	<ul style="list-style-type: none"> <li>Blu-ray/DVD дискісінің аймақ нөмірін тексеріңіз. Шетелден сатып алынған Blu-ray/DVD дискісі ойнатылмайды.</li> <li>Бұл өнімде CD-ROM және DVD-ROM дискілері ойнатылмайды.</li> <li>Рейтинг деңгейінің дұрыс екенін тексеріңіз.</li> </ul>
<b>Ойнату/кідірту түймесі басылғанда, ойнату бірден басталмайды.</b>	<ul style="list-style-type: none"> <li>Пішіні бұзылған немесе беті сызылған диск қолданылып жатқан жоқ па?</li> <li>Дискіні тазалап сүртіңіз.</li> </ul>
<b>Дыбыс шықпайды.</b>	<ul style="list-style-type: none"> <li>Үй кинотеатры жылдам ойнату, жай ойнату және қадамдық ойнату кезінде дыбысты ойнатпайды.</li> <li>Үндеткіштер дұрыс қосылған ба? Үндеткіш параметрлері дұрыс реттелген бе?</li> <li>Диск қатты зақымданған ба?</li> </ul>
<b>Дыбыс барлық 6 динамиктен емес, тек бір-екі динамиктен шығады.</b>	<ul style="list-style-type: none"> <li>Кейбір BD/DVD дискілерінде дыбыс тек алдыңғы динамиктер арқылы шығады.</li> <li>Динамиктердің дұрыс жалғанғанын тексеріңіз.</li> <li>Дыбыс деңгейін реттеңіз.</li> <li>Ықшам дискіден, радиодан немесе теледидардан дыбысты ойнатқанда құрылғы дыбысты тек алдыңғы динамиктерге шығарады.</li> </ul>

Белгі	Тексеру/шешімі
Dolby Digital 5.1 арналы көлемді дыбыс берілмейді.	<ul style="list-style-type: none"> <li>• Дискіде «Dolby Digital 5.1 CH» белгісі бар ма? Dolby Digital 5.1 арналы көлемді дыбыс диск 5.1 арналы дыбыспен жазылғанда ғана беріледі.</li> <li>• Ақпараттық экранда дыбыс тілі Dolby Digital 5.1-CH етіп дұрыс орнатылған ба?</li> </ul>
Қашықтан басқару құралы жұмыс істемейді.	<ul style="list-style-type: none"> <li>• Қашықтан басқару құралын оның жұмыс ауқымында және сенсорға қатысты дұрыс бұрышта пайдаланып отырсыз ба?</li> <li>• Батареялардың заряды бітті ме?</li> </ul>
<ul style="list-style-type: none"> <li>• Диск айналып жатыр, бірақ бейне жоқ.</li> <li>• Сурет сапасы нашар және дірілдейді.</li> </ul>	<ul style="list-style-type: none"> <li>• Теледидардың қуаты қосылған ба?</li> <li>• Бейне кабельдері дұрыс жалғанған ба?</li> <li>• Диск кір немесе зақымданған ба?</li> <li>• Нашар жасалған диск ойнатылмауы мүмкін.</li> </ul>
Дыбыс тілі және субтитрлер істемейді.	<ul style="list-style-type: none"> <li>• Дыбыс тілі және субтитрлер дискінің құрамында болмаса жұмыс істемейді.</li> </ul>
Мәзір функциясы таңдалса да, мәзір экраны көрсетілмейді.	<ul style="list-style-type: none"> <li>• Ішінде мәзірлері жоқ диск пайдаланылып жатқан жоқ ба?</li> </ul>
Кадр пішімін өзгерту мүмкін емес.	<ul style="list-style-type: none"> <li>• 16:9 Blu-ray/DVD дискілерін 16:9 толық режимінде, 4:3 конверт режимінде немесе 4:3 панорам. іздеу режимінде ойната аласыз, бірақ, 4:3 Blu-ray/DVD дискілері тек 4:3 кадр пішімінде ойнатылады. Blu-ray дискісінің қаптамасына қарап, тиісті функцияны таңдаңыз.</li> </ul>
Өнім жұмыс істемейді.	<ul style="list-style-type: none"> <li>• Қашықтан басқару құралының <input type="checkbox"/> түймесін HET ДИСКА режимінде 5 секунд ұстап тұрыңыз. Бұл құрылғыны қалпына келтіреді. <ul style="list-style-type: none"> <li>- RESET функциясы пайдаланылғанда, барлық сақталған параметрлер өшеді. Қажеттілік болмаса, мұны қолданбаңыз.</li> </ul> </li> </ul>
Рейтинг деңгейінің құпия сөзін ұмыттыңыз.	<ul style="list-style-type: none"> <li>• Өнімде диск болмағанда, <input type="checkbox"/> түймесін 5 секундтан артық басып тұрыңыз. Дисплейде <b>INIT</b> жазуы пайда болады және барлық параметрлер әдепкі мәндеріне қайтарылады. Одан кейін <b>ҚУАТ</b> түймесін басыңыз. <ul style="list-style-type: none"> <li>- RESET функциясы пайдаланылғанда, барлық сақталған параметрлер өшеді. Қажеттілік болмаса, мұны қолданбаңыз.</li> </ul> </li> </ul>
Радио таратылымдарын қабылдау мүмкін емес.	<ul style="list-style-type: none"> <li>• Антенна дұрыс жалғанған ба?</li> <li>• Егер антеннаның кіріс сигналы әлсіз болса, сыртқы FM антеннасын сигналы күшті жерге орнатыңыз.</li> </ul>
Өнім арқылы теледидар дыбысын тыңдағанда, дыбыс естілмейді.	<ul style="list-style-type: none"> <li>• D. IN немесе AUX функцияларын пайдаланып теледидар дыбысын тыңдау кезінде <b>АШУ/ЖАБУ</b> <input type="checkbox"/> түймесі басылса, Blu-ray/DVD дискісінің функциялары қосылады және теледидар дыбысы өшеді.</li> </ul>
Экранда «Not Available» (Қол жетімсіз) пайда болады.	<ul style="list-style-type: none"> <li>• Бұл мүмкіндіктер немесе әрекет дәл қазір келесі себепке байланысты орындалмайды: <ol style="list-style-type: none"> <li>1. Blu-ray / DVD дискісінің бағдарламалық құралы оған жол бермейді.</li> <li>2. Blu-ray / DVD дискісінің бағдарламалық құралы бұл мүмкіндікті (мысалы, бұрыштар) қолдамайды.</li> <li>3. Бұл мүмкіндікті дәл қазір пайдалану мүмкін емес.</li> <li>4. Қол жетімді емес тақырыпты, тарау нөмірін немесе іздеу уақытын сұрадыңыз.</li> </ol> </li> </ul>
HDMI шығыс сигналының параметрі теледидар қолдамайтын ажыратымдылыққа орнатылғанда (мысалы, 1080p), теледидарда сурет көрсетілмеуі мүмкін.	<ul style="list-style-type: none"> <li>• Диск салмастан, алдыңғы панельдегі <input type="checkbox"/> түймесін 5 секундтан артық басып тұрыңыз. Параметрлердің барлығы зауыттық мәндерге қайтарылады.</li> </ul>

Белгі	Тексеру/шешімі
<b>HDMI шығыс сигналы жоқ.</b>	<ul style="list-style-type: none"> <li>Өнімнің HDMI ұясы мен теледидар арасындағы қосылымды тексеріңіз.</li> <li>Теледидарыңыз 576р/480р/720р/1080i/1080р HDMI кіріс ажыратымдылығын қолдайтынын тексеріңіз.</li> </ul>
<b>HDMI шығысының экраны қалыптан тыс.</b>	<ul style="list-style-type: none"> <li>Экранда кездейсоқ шулар пайда болса, теледидар HDCP (жоғары өткізу жылдамдығы бар сандық мазмұн қорғау жүйесі) протоколын қолдамайды.</li> </ul>
<b>DLNA функциясы</b>	
<b>DLNA функциясы арқылы бөліскен қалталарды көре аламын, бірақ файлдарды көре алмаймын.</b>	<ul style="list-style-type: none"> <li>DLNA функциясы фотосурет, музыка және фильм санаттарына сәйкес келетін файлдарды ғана көрсетеді. Осы санаттарға сәйкес келмейтін файлдар көрсетілмеуі мүмкін.</li> </ul>
<b>Бейне тоқтап-тоқтап ойнатылады.</b>	<ul style="list-style-type: none"> <li>Желінің тұрақты екенін тексеріңіз.</li> <li>Желі кабелінің жақсылап жалғанғанын және желінің шамадан тыс жүктелмегенін тексеріңіз.</li> </ul>
<b>Теледидар мен компьютер арасындағы DLNA қосылымы тұрақты емес.</b>	<ul style="list-style-type: none"> <li>Бірдей ішкі желідегі IP мекенжайы бірегей болуы тиіс, болмаса мұндай құбылыста IP қайшылығы туындауы мүмкін.</li> <li>Брандмауэрдың қосылғанын тексеріңіз. Қосылған болса, брандмауэр функциясын өшіріңіз.</li> </ul>
<b>BD-LIVE</b>	
<b>BD-LIVE серверіне қосылу мүмкін емес.</b>	<ul style="list-style-type: none"> <li>Желі күйі функциясын пайдаланып желілік қосылым сәтті екенін тексеріңіз.</li> <li>USB жад құрылғысының өнімге қосылып тұрғанын тексеріңіз.</li> <li>BD-LIVE қызметін орналастыру үшін, жад құрылғысында кемінде 1 Гбайт бос орын болуы тиіс. Бос көлемді BD деректерін басқару мәзірінен тексеруге болады. (29-бетті қараңыз)</li> <li>BD-LIVE желі қосылымы параметрі Рұқсат ету (Барлығы) мәніне орнатылғанын тексеріңіз.</li> <li>Жоғарылардың ешқайсысы көмектеспесе, мазмұн провайдеріне хабарласыңыз немесе соңғы аппараттық құралға жаңартыңыз.</li> </ul>
<b>BD-LIVE қызметін пайдаланғанда қате орын алады.</b>	<ul style="list-style-type: none"> <li>BD-LIVE қызметін қамтамасыз ету үшін USB жад құрылғысында кемінде 1 Гб бос орын болуы тиіс. Бос көлемді BD деректерін басқару мәзірінен тексеруге болады. (29-бетті қараңыз)</li> </ul>

## | ЕСКЕРТПЕ |

- Зауыттық әдепкі параметрлер қалпына келтірілгенде, пайдаланушының сақталған барлық BD деректері жойылады.

## Техникалық сипаттар

Жалпы	Нәр беруші	Айнымалы тоқ 220-240 В ~ 50/60 Гц			
	Қуатты тұтыну	59 Вт			
	Салмағы	2,3 кг			
	Өлшемдері	430 (ені) x 55 (биіктігі) x 250 (қалыңдығы) mm			
	Жұмыс температурасының ауқымы	+5 °C пен +35 °C арасында			
	Жұмыс орнының ылғалдылық ауқымы	10-75 %			
FM реттегіш	Сигнал/шу қатынасы	55 dB			
	Шулармен шектелетін сезімталдығы	12 dB			
	Жалпы сызықтық емес бұрмаланулар	0,5 %			
HDMI	Бейне	1080p, 1080i, 720p, 576p/480p			
	Дыбыс	ИКМ көп арналы дыбыс, сандық ағын дыбысы, ИКМ дыбысы			
Күшейткіш	Алдыңғы үндеткіш шығысы	80 Вт x 2(3Ω)			
	Ортаңғы динамиктің шығысы	80 Вт (3Ω)			
	Көлемдік динамиктің шығысы	80 Вт x 2(3Ω)			
	Сабвуфер үндеткішінің шығысы	100 Вт (3Ω)			
	Жілілік жауабы	Аналогтық кіріс : 20 Гц ~ 20 кГц (±3 дБ)			
		Сандық кіріс : 20 Гц ~ 40 кГц (±4 дБ)			
	Сигнал/шу қатынасы	70 дБ			
	Арналардың бөлінуі	60 дБ			
Кіріс сезімталдығы	(AUX) 500 мВ				
Динамик	Динамик жүйесі	5.1 арналы динамик жүйесі			
		Алдыңғы	Көлемді	Ортаңғы	Сабвуфер
	Импеданс	3 Ω	3 Ω	3 Ω	3 Ω
	Жілілік диапазоны	140 Гц – 20 кГц	140 Гц – 20 кГц	140 Гц – 20 кГц	40 Гц – 160 кГц
	Шығыс дыбысының қысым деңгейі	87 дБ/Вт/м	87 дБ/Вт/м	87 дБ/Вт/м	88 дБ/Вт/м
	Тұтыну қуаты	80 Вт	80 Вт	80 Вт	100 Вт
Ең жоғары кіріс қуаты	160 Вт	160 Вт	160 Вт	200 Вт	

# Қосымша

	Өлшемдері (ені x биіктігі x қалыңдығы) (Бірлік: мм)	<b>HT-F4500</b>			
		95,0 x 116,0 x 74,0	95,0 x 116,0 x 74,0	95,0 x 116,0 x 74,0	155 x 300 x 285,5
		<b>HT-F4550</b>			
	Салмақтары (Бірлік: кг)	95,0 x 1112,0 x 74,5 (Тірек негізі: 276,0 x 189,0)	95,0 x 1112,0 x 74,5 (Тірек негізі: 276,0 x 189,0)	227,0 x 95,0 x 74,0	155 x 300 x 285,5
		<b>HT-F4500</b>			
		0,34	0,34	0,34	3,76
<b>HT-F4550</b>					
	2,70	2,70	0,51	3,76	

- 10 Мбит/с тең немесе төмен желі жылдамдықтарына қолдау көрсетілмейді.
- Samsung Electronics Co., Ltd компаниясы техникалық сипаттарды ескертусіз өзгертуге құқылы.
- Салмағы мен өлшемдері шамалап алынған.
- Өнімнің дизайны мен техникалық сипаттары алдын ала ескертусіз өзгеріледі.
- Қуат көзі мен қуатты тұтыну туралы ақпаратты өнімдегі жапсырмадан қараңыз.

## EAC

- ТОО «SAMSUNG ELECTRONICS KZ AND CENTRAL ASIA» (САМСУНГ ЭЛЕКТРОНИК КЗ ЭНД ЦЕНТРАЛ ЭЙЖА)  
ЖШС «SAMSUNG ELECTRONICS KZ AND CENTRAL ASIA» (САМСУНГ ЭЛЕКТРОНИК КЗ ЭНД ЦЕНТРАЛ ЭЙЖА)  
050059, Республика Казахстан, город Алматы, пр. Аль Фараби, д. 36, Блок Б, 4 этаж,  
050059, Қазақстан Республикасы, Алматы қаласы, Аль Фараби даңғылы, 36, Блок Б, 4 қабат
- Изготовитель: «Самсунг Электроникс Ко., Лтд.»  
Өндіруші: «Самсунг Электроникс Ко., Лтд.»  
(Мэтан-донг) 129, Самсунг-ро, Енгтонг-гу, г. Сувон, Кёнги-до, Республика Корея  
(Мэтан-донг) 129, Самсунг-ро, Енгтонг-гу, Сувон қ., Кёнги-до, Корея Республикасы
- Страна производства (үлгі түріне байланысты)  
өндеруші мемлекет (үлгі түріне байланысты)  
: Произведено в Индонезии / Произведено в Китае  
Индонезияда жасалған / Қытайда жасалған



## SAMSUNG КОМПАНИЯСЫМЕН ДҮНИЕЖҮЗІ БОЙЫНША хабарласыңыз

Samsung өнімдеріне қатысты қандай да бір сауалдарыңыз немесе пікірлеріңіз болса, SAMSUNG тұтынушыларды қолдау орталығына хабарласыңыз.

Area	Contact Centre ☎	Web Site
■ CIS		
RUSSIA	8-800-555-55-55	www.samsung.com
GEORGIA	0-800-555-5555	www.samsung.com
ARMENIA	0-800-05-5555	www.samsung.com
AZERBAIJAN	088-55-55-5555	www.samsung.com
KAZAKHSTAN	8-10-800-500-55-500 (GSM: 7799)	www.samsung.com
UZBEKISTAN	8-10-800-500-55-500	www.samsung.com
KYRGYZSTAN	00-800-500-55-500	www.samsung.com

Area	Contact Centre ☎	Web Site
TADJIKISTAN	8-10-800-500-55-500	www.samsung.com
MONGOLIA	+7-800-555-55-55	www.samsung.com
UKRAINE	0-800-502-000	www.samsung.com/ua (Ukrainian) www.samsung.com/ua_ru (Russian)
BELARUS	810-800-500-55-500	www.samsung.com
MOLDOVA	0-800-614-40	www.samsung.com



### Осы өнімдегі батареяларды дұрыс тастау

(Бөлек жинау жүйелері бар елдерде қолданылады)

Батареяда, нұсқаулықта немесе қаптамада көрсетілген бұл белгі осы өнімдегі батареялар қызметі аяқталғаннан кейін өзге үй қалдықтарымен бірге тасталмауы тиіс екенін көрсетеді. Hg, Cd немесе Pb химиялық элементтердің белгілері көрсетілсе, батареяда сынап, кадмий және қорғасын деңгейлері 2006/66 EО стандарттарының бақылау деңгейлерінен жоғары екенін білдіреді. Егер батареялар дұрыс тасталмаса, олардың ішіндегі заттар адамға және қоршаған ортаға зақым келтіруі мүмкін.

Табиғи ресурстарды қорғау және материалдардың қайта пайдалануын ынталандыру үшін, батареяларды өзге қалдықтардан тыс ұстап, жергілікті батареяларды қайтару жүйесі арқылы қайта өңдеңіз.



### Осы өнімді тиісті түрде тастау (Электр және электрондық жабдықтардың қалдықтары)

(Бөлек жинау жүйелері бар елдерде қолданылады)

Өнімдегі, қосымша жабдықтардағы немесе әдебиеттегі осы белгі өнімді және оның электрондық қосымша жабдықтарының (яғни зарядтағыш, гарнитура, USB кабелі) қызмет мерзімі аяқталғаннан кейін үйдің қалдықтарымен бірге тасталмауы керектігін білдіреді. Қалдықтардың бақылаусыз тасталуынан туындайтын қоршаған орта зақымы мен адам жарақатынан қорғау мақсатында осы бұйымдарды өзге қалдықтардан бөлек ұстап, материалдық ресурстардың қайта пайдаланылуын қамтамасыз ету үшін, оларды қайта өңдеуге жіберіңіз.

Жеке тұлғалар өнімді қоршаған ортаға зақым келтірмей жою туралы толық ақпарат алу үшін және кімге, қайда хабарласуы қажеттігін білу үшін, өнім сатушысына немесе жергілікті билік органына хабарласуы тиіс.

Занды тұлғалар сатушысына хабарласып, сатып алу келісім-шартының талаптарын тексергені жөн. Осы өнім мен оның электрондық қосымша жабдықтары тасталатын өзге коммерциялық қалдықтармен араласпауы қажет.

HT-F4500

HT-F4550

Домашня цифрова  
розважальна система  
5.1CH Blu-ray™

(Домашній кінотеатр)

посібник користувача

відкрийте нові можливості

Дякуємо за покупку цього продукту Samsung.

Щоб отримати повне обслуговування, зареєструйте

продукт за адресою:



[www.samsung.com/register](http://www.samsung.com/register)



# Інформація з Техніки Безпеки

## Попередження

ЩОБ ЗМЕНШИТИ РИЗИК УРАЖЕННЯ ЕЛЕКТРИЧНИМ СТРУМОМ, НЕ ЗНИМАЙТЕ КРИШКУ (АБО ЗАДНЮ ПАНЕЛЬ). ПРОДУКТ НЕ МІСТИТЬ ДЕТАЛЕЙ, ЩО ОБСЛУГОВУЮТЬСЯ КОРИСТУВАЧЕМ. ЗА ПОТРЕБИ ТЕХНІЧНОГО ОБСЛУГОВУВАННЯ ЗВЕРТАЙТЕСЯ ДО КВАЛІФІКОВАНИХ ФАХІВЦІВ.

	<b>ЗАСТЕРЕЖЕННЯ</b> НЕБЕЗПЕКА УРАЖЕННЯ ЕЛЕКТРИЧНИМ СТРУМОМ НЕ ВІДКРИВАТИ	
Цей знак указує на те, що внутрішні деталі пристрою перебувають під високою напругою. Це може стати причиною ураження електричним струмом або травмування.	<b>ЗАСТЕРЕЖЕННЯ:</b> ЩОБ ЗАПОБІГТИ УРАЖЕННЮ ЕЛЕКТРИЧНИМ СТРУМОМ, ПОВНІСТЮ ВСТАВЛЯЙТЕ ШИРОКИЙ КОНТАКТ ШТЕКЕРА В РОЗЕТКУ.	Цей знак указує на важливі інструкції, які супроводжують продукт.

## ПОПЕРЕДЖЕННЯ

- Щоб зменшити ризик виникнення пожежі чи ураження електричним струмом, уникайте потрапляння пристрою під дощ чи у вологе середовище.

## ЗАСТЕРЕЖЕННЯ

- Пильнуйте, щоб на пристрій не потрапили краплі чи бризки, не ставте на нього предмети з водою (наприклад, вазу).
- Штекер живлення використовується як пристрій для відключення й завжди має бути придатним для використання.
- Пристрій необхідно вмикати в електричну розетку з належним захисним заземленням.
- Щоб відключити пристрій від джерела живлення, слід витягти штекер живлення з розетки. Штекер завжди має бути придатним для використання.

**CLASS 1 LASER PRODUCT**  
**KLASSE 1 LASER PRODUKT**  
**LUOKAN 1 LASER LAITE**  
**KLASS 1 LASER APPARAT**  
**PRODUCTO LÁSER CLASE 1**

## ЛАЗЕРНИЙ ПРОДУКТ КЛАСУ 1

Цей програвач компакт-дисків є ЛАЗЕРНИМ ПРОДУКТОМ КЛАСУ 1.

Використання елементів керування, налаштування чи виконання дій, які не зазначено в цьому документі, може призвести до шкідливого радіаційного випромінювання.

## ЗАСТЕРЕЖЕННЯ

ЯКЩО ВІДКРИТИ КРИШКУ ЧИ ЗНЯТИ БЛОКУВАННЯ, ВИНИКНЕ ЗАГРОЗА НЕВИДИМОГО ЛАЗЕРНОГО ВИПРОМІНЮВАННЯ. УНИКАЙТЕ ВПЛИВУ ВИПРОМІНЮВАННЯ.

## Використання та зберігання дисків

- Тримання дисків
  - Відбитки пальців або подряпини на дисках можуть знизити якість звуку та зображення або спричинити появу пропусків під час відтворення.
  - Не торкайтеся поверхні диска, на якій записано дані.
  - Тримайте диск за краї, щоб не забруднити його поверхню й не залишити відбитки пальців.
  - Не прикріплюйте папір або клейкі стрічки на диск.
- Очищення дисків
  - Щоб усунути відбитки пальців або бруд із диска, очистьте його слабким миючим засобом, розведеним у воді, і протріть м'якою тканиною.
  - Під час очищення обережно протирайте диск у напрямку від внутрішньої частини до зовнішньої.
  - Зберігання дисків
    - Уникайте потрапляння на диск прямих сонячних променів.
    - Зберігайте диск у прохолодному провітрюваному приміщенні.
    - Зберігайте диск у чистому захисному чохлах і вертикальному положенні.



## Застереження щодо використання

- Уникайте потрапляння на пристрій крапель або бризок. Не розміщуйте на пристрої предмети з водою, наприклад вази.
- Щоб повністю вимкнути цей продукт, витягніть штепсель із настінної розетки. Штепсель має бути легкодоступним за будь-яких умов.
- Не торкайтеся штепселя мокрими руками. Це може призвести до ураження електричним струмом.
- Не підключайте кілька електричних пристроїв в одну настінну розетку. Надмірне навантаження на розетку може спричинити перегрівання пристроїв і, як результат, займання вогню.
- Перш ніж підключати інші компоненти до цього продукту, вимкніть їх.
- Якщо ви переміщуєте продукт із прохолодного місця в тепле, на його робочих частинах і лінзі може утворюватися конденсат. Це може стати причиною неналежного відтворення дисків. Якщо це трапляється, від'єднайте продукт від розетки та зачекайте дві години, перш ніж під'єднати штепсель до розетки знову. Потім вставте диск і спробуйте відтворити його ще раз.

- Якщо продукт генерує нехарактерні шуми чи наявний запах горіння або дим, слід негайно вимкнути живлення та від'єднати штепсель від настінної розетки. Після цього зверніться до найближчого центру обслуговування користувачів для отримання технічної підтримки. Не користуйтеся продуктом. Використання продукту в такому стані може спричинити займання чи ураження електричним струмом.
- Щоб повністю вимкнути цей продукт, витягніть штепсель із настінної розетки. Штепсель має бути легкодоступним за будь-яких умов.

## Ліцензія



Вироблено за ліцензією Dolby Laboratories.

Dolby, Pro Logic і символ двох літер D є торговими марками компанії Dolby Laboratories.



Вироблено за ліцензією США. Номери патентів: 5,956,674; 5,974,380;

6,226,616; 6,487,535; 7,392,195; 7,272,567; 7,333,929; 7,212,872, а також інші американські та всісвітні патенти, які було видано або які очікують на видачу. DTS-HD та відповідний символ, а також DTS-HD разом із відповідним символом є зареєстрованими торговими марками; DTS-HD Master Audio | Essential є торговою маркою компанії DTS, Inc. Продукт включає програмне забезпечення. © DTS, Inc. Усі права захищено.



ПРО ВІДЕО У ФОРМАТІ DIVX. DivX® – це цифровий відеоформат, створений компанією DivX, LLC,

дочірньою компанією корпорації Rovi Corporation. Це офіційний сертифікований пристрій DivX®, який відтворює відео DivX. Докладну інформацію та програмне забезпечення для перетворення файлів у формат DivX див. на веб-сайті [www.divx.com](http://www.divx.com). ПРО ВІДЕО ЗА ВИМОГОЮ DIVX. Цей сертифікований пристрій DivX® має бути зареєстровано для відтворення фільмів у форматі відео за вимогою DivX (VOD). Щоб отримати реєстраційний код, знайдіть розділ DivX VOD у меню налаштування пристрою. Відомості про реєстрацію див. на веб-сайті [vod.divx.com](http://vod.divx.com). Пристрій DivX® сертифіковано для відтворення відео у форматі DivX® із роздільною здатністю високої чіткості (1080p), включаючи преміум-вміст. DivX®, DivX Certified® і пов'язані логотипи є торговими марками корпорації Rovi Corporation або її дочірніх компаній і використовуються згідно з ліцензією. Продукт захищено одним або кількома з таких патентів США: 7,295,673; 7,460,668; 7,515,710; 7,519,274



HDMI, High-Definition  
Multimedia Interface  
(інтерфейс мультимедіа

високої чіткості) і логотип HDMI є торговими марками або зареєстрованими торговими марками HDMI Licensing LLC в США й інших країнах.



DLNA®, логотип DLNA  
і DLNA CERTIFIED® є  
торговими марками, знаками

обслуговування чи сертифікації альянсу Digital  
Living Network Alliance.



Oracle і Java є зареєстрованими  
торговими марками компанії Oracle і/  
або її партнерів. Інші назви можуть  
бути торговими марками відповідних  
власників.

У продукті використовується технологія захисту від несанкціонованого копіювання, що відповідає американським патентам та іншим правам інтелектуальної власності корпорації Rovi Corporation. Забороняється вносити зміни до конструкції продукту й розбирати його.

Blu-ray Disc®v, Blu-ray™v і відповідні логотипи є торговими марками групи компаній Blu-ray Disc Association.

У цьому продукті використовується технологія Cinavia, що обмежує використання несанкціонованих копій деяких комерційних кінофільмів і відеозаписів, а також використання у них звукових доріжок. У разі виявлення забороненого використання несанкціонованої копії відобразиться відповідне повідомлення, а відтворення або копіювання буде зупинено.

Додаткові відомості про технологію Cinavia можна знайти в інформаційному онлайн-центрі Cinavia за адресою <http://www.cinavia.com>. Щоб подати запит на отримання додаткової інформації про Cinavia поштою, надішліть пошту листівку зі своєю поштовою адресою на таку адресу: Cinavia Consumer Information Centre, P.O. Box 86851, San Diego, CA, 92138, USA.

У цьому продукті використано запатентовану технологію, ліцензовану компанією Verance Corporation і захищену патентом США 7 369 677 та іншими всесвітніми патентами, виданими й такими, що очікують затвердження, а також авторським правом і принципами охорони таємниць виробництва певних аспектів цієї технології. Cinavia є торговельною маркою корпорації Verance. Авторське право належить корпорації Verance, 2004-2010 рр. Усі права належать корпорації Verance. Забороняється вносити зміни до конструкції продукту або розбирати його.

- Примітка щодо ліцензій для ПЗ із відкритим вихідним кодом

У разі використання програмного забезпечення з відкритим вихідним кодом відповідні ліцензії для нього доступні в меню продукту.

## Використання функції 3D

**ВАЖЛИВА ІНФОРМАЦІЯ ПРО БЕЗПЕЧНИЙ ПЕРЕГЛЯД 3D-ЗОБРАЖЕНЬ І ЙОГО ВПЛИВ НА ЗДОРОВ'Я.**  
Перш ніж використовувати функцію 3D, уважно прочитайте наведену нижче інформацію з техніки безпеки.

- У деяких людей під час перегляду телевізійних програм та іншого відеовмісту з використанням функції 3D можуть виникати запаморочення, нудота й головний біль. Якщо у вас з'явилися будь-які з цих симптомів, припиніть перегляд 3D-телебачення, зніміть активні 3D-окуляри й відпочиньте.
- Тривалий перегляд 3D-зображень спричиняє значне напруження для очей. Якщо очі втомилися, припиніть переглядати 3D-телебачення, зніміть активні 3D-окуляри й відпочиньте.
- Дорослі повинні постійно стежити за станом дітей, які використовують функцію 3D. Якщо дитина скаржиться на втому очей, головний біль, запаморочення або нудоту, необхідно, щоб вона припинила перегляд 3D-телебачення й відпочила.
- Не використовуйте активні 3D-окуляри не за призначенням (наприклад, як звичайні, сонцезахисні, захисні окуляри тощо).
- Використовуйте функцію 3D й активні 3D-окуляри, лише коли сидите на місці. Використовуючи активні 3D-окуляри або цю функцію під час руху, ви можете наштотхнутися на різні предмети, спіткнутися та/або впасти й отримати серйозні ушкодження.
- Щоб насолоджуватися 3D-вмістом, необхідно підключити 3D-пристрій (аудіо-/відеоприймач або телевізор із підтримкою 3D) до роз'єму HDMI OUT на продукті за допомогою високошвидкісного кабелю HDMI. Перед відтворенням 3D-вмісту необхідно надіти 3D-окуляри.
- Продукт виводить 3D-сигнали лише через кабель HDMI, підключений до роз'єму HDMI OUT.
- Оскільки роздільну здатність відео в режимі відтворення 3D налаштовано відповідно до значення роздільної здатності вихідного 3D-відео, зміни цей параметр відповідно до своїх уподобань неможливо.
- Під час відтворення вмісту в режимі 3D деякі функції, наприклад BD Wise, налаштування розміру екрана й налаштування роздільної здатності, можуть не працювати належним чином.
- Для якісного відтворення сигналу 3D необхідно використовувати високошвидкісний HDMI-кабель.
- Під час перегляду 3D-зображень відстань до екрана має бути принаймні втричі більшою за ширину екрана телевізора. Наприклад, якщо ширина екрана становить 46 дюймів (117 см), відстань до екрана має становити приблизно 138 дюймів (3,5 м).
  - Для найкращої якості відтворення 3D-зображення розмістіть екран із 3D-відео на рівні очей.
- Якщо продукт підключено до кількох 3D-пристроїв, можна не досягти 3D-ефекту.
- Цей продукт не перетворює 2D-вміст на 3D-зображення.
- "Blu-ray 3D" та логотип Blu-ray 3D є торговими марками компанії Blu-ray Disc Association.

## Авторські права

© Samsung Electronics Co.,Ltd., 2013 p.

Усі права захищено. Забороняється повністю або частково відтворювати чи копіювати вміст цього посібника користувача без попередньої письмової згоди компанії Samsung Electronics Co.,Ltd.



## ІНФОРМАЦІЯ З ТЕХНІКИ БЕЗПЕКИ

- 2 Попередження
- 3 Використання та зберігання дисків
- 3 Застереження щодо використання
- 3 Ліцензія
- 4 Використання функції 3D
- 5 Авторські права

## ПОЧАТОК РОБОТИ

- 6 Сумісність дисків і форматів
- 7 Логотипи дисків, відтворення яких підтримується на продукті
- 9 Аксесуари
- 10 Передня панель
- 10 Задня панель
- 11 Пульт дистанційного керування

## ПІДКЛЮЧЕННЯ

- 12 Підключення динаміків
- 14 Підключення до мережного маршрутизатора
- 15 Підключення до телевізора/зовнішніх пристроїв

## ПАРАМЕТРИ

- 16 Процедура налаштування початкових параметрів
- 17 Головний екран
- 17 Перехід до екрана параметрів
- 18 Функції меню Параметри
- 20 Мережі й Інтернет
- 21 Оновлення програмного забезпечення
- 22 Налаштування функції DLNA

## ВІДТВОРЕННЯ МЕДІАФАЙЛІВ

- 23 Відтворення файлів із пристрою USB
- 23 Відтворення диска, вміст якого записано користувачем
- 24 Відтворення комерційних відеодисків
- 24 Керування відтворенням відео
- 25 Відтворення попередньо записаних комерційних аудіодисків
- 26 Керування відтворенням музики
- 26 Керування переглядом фото
- 27 Прослуховування радіо
- 27 Використання кнопки TV SOUND на пульті дистанційного керування

## ПОСЛУГИ МЕРЕЖІ

- 28 Використання диска BD-LIVE™
- 28 Використання функції DLNA

## ДОДАТОК

- 29 Додаткові відомості
- 32 Усунення несправностей
- 35 Технічні характеристики

- Малюнки й ілюстрації в посібнику користувача виконують функцію довідкового матеріалу. Фактичний вигляд продукту може відрізнятися від зображеного тут.
- З вас може бути стягнуто комісійний збір, якщо:
  - а). Спеціаліст із технічної підтримки приймає виклик і виявляє, що в роботі продукту немає несправностей (наприклад, якщо ви не ознайомилися з цим посібником користувача й не знали, як використовувати ту чи іншу функцію).
  - б). Ви приносите продукт до сервісного центру, і виявляється, що в роботі продукту немає несправностей (наприклад, якщо ви не ознайомилися з цим посібником користувача й не знали, як використовувати ту чи іншу функцію).
- Вам буде повідомлено про суму оплати за таке обслуговування перед виконанням будь-яких ремонтних робіт або здійсненням візиту за викликом.

## Сумісність дисків і форматів

### Типи дисків і вмісту, які може відтворювати продукт

Медіавміст	Тип диска	Деталі
ВІДЕО	Диск Blu-ray Диск 3D Blu-ray	Диск BD-ROM або BD-RE/-R, записаний у форматі BD-RE.
	DVD-VIDEO, DVD-RW, DVD-R, DVD+RW, DVD+R	DVD-VIDEO, записані та фіналізовані диски DVD+RW/DVD-RW(V)/DVD-R/+R або USB-накопичувачі з вмістом у форматі DivX, MKV, MP4.
МУЗИКА	CD-RW/-R, DVD-RW/-R, BD-RE/-R	Музичні файли, записані на диски CD-RW/-R, DVD-RW/-R, BD-RE/-R або USB-накопичувач із вмістом у форматі MP3 чи WMA.
ФОТО	CD-RW/-R, DVD-RW/-R, BD-RE/-R	Фотозображення, записані на диски CD-RW/-R, DVD-RW/-R, BD-RE/-R або USB-накопичувач із вмістом у форматі JPEG.

#### | ПРИМІТКА |

- ▶ На цьому продукті можуть не відтворюватися певні диски CD-RW/-R і DVD-R через тип диска або умови запису.
- ▶ Якщо диск DVD-RW/-R неправильно записано у форматі DVD Video, він не відтворюватиметься.
- ▶ На продукті не відтворюватиметься вміст, записаний на диск DVD-R із бітовою частотою вище 10 Мбіт/с.
- ▶ На продукті не відтворюватиметься вміст, записаний на диск BD-R або USB-пристрій із бітовою частотою вище 30 Мбіт/с.
- ▶ Функція відтворення може не працювати на дисках певних типів, а також у випадку використання спеціальних операцій (наприклад, зміна кута зору чи співвідношення розмірів зображення). Детальну інформацію про диск вказано на його упаковці. За потреби ознайомтеся з нею.
- ▶ Коли відтворюється заголовок BD-J, завантаження може тривати довше, ніж у випадку відтворення звичайного заголовка, а певні функції можуть виконуватися повільніше.

### Типи дисків, які не відтворюються на продукті

- HD DVD
- DVD-RAM
- DVD-RW(режим VR)
- Диски DVD-R ємністю 3,9 Гб для запису
- Диски DVD-ROM/PD/MV тощо
- Super Audio CD (окрім шару CD)
- CVD/CD-ROM/CDV/CD-G/CD-I/LD (на дисках CD-G не відтворюється графіка, лише звук)

#### | ПРИМІТКА |

- ▶ Цей продукт може виконувати не всі команди, оскільки на деяких Blu-ray-, DVD- та компакт-дисках під час відтворення доступні лише окремі спеціальні функції. Зауважте, що це не є дефектом у роботі продукту.
- ▶ Компанія Samsung не може гарантувати, що цей продукт відтворюватиме всі диски з логотипами Blu-ray Disc, DVD або CD, оскільки формати дисків постійно змінюються. Унаслідок цього можуть виникати проблеми й помилки під час розробки програмного забезпечення для відтворення дисків Blu-ray, DVD та компакт-дисків і/або їх виробництва.
- ▶ Якщо у вас виникнуть запитання чи труднощі під час відтворення Blu-ray-, DVD- або компакт-дисків на цьому продукті, зв'яжіться зі співробітниками центру SAMSUNG із питань підтримки споживачів. Також перегляньте цей посібник користувача, щоб отримати додаткові відомості про обмеження на відтворення.
- ▶ Деякі комерційні та DVD-диски, придбані за кордоном, можуть не відтворюватися на цьому продукті.

## Регіональний код





Продукт і диски кодуються за регіоном. Для відтворення дисків ці регіональні коди мають збігатися. Якщо коди не збігаються, диск не буде відтворюватися. Регіональний номер цього продукту вказано на його задній панелі.

Тип диска	Регіональний код	Регіон
Диск Blu-ray		Північна Америка, Центральна Америка, Південна Америка, Корея, Японія, Тайвань, Гонконг і Південно-Східна Азія.
		Європа, Гренландія, Французькі території, Середній Схід, Африка, Австралія та Нова Зеландія.
		Індія, Китай, Росія, Центральна та Південна Азія
DVD-VIDEO		США, території США та Канада
		Європа, Японія, Середній Схід, Єгипет, Африка, Гренландія
		Тайвань, Корея, Філіппіни, Індонезія, Гонконг
		Мексика, Південна Америка, Центральна Америка, Австралія, Нова Зеландія, Океанія, Карибські острови
		Росія, Східна Європа, Індія, Північна Корея, Монголія
		Китай

### | ПРИМІТКА |

- ▶ Якщо регіональний номер цього продукту не збігається з відповідним номером Blu-ray- або DVD-дисків, відтворення диска на продукті неможливе.

## Логотипи дисків, відтворення яких підтримується на продукті

	
Диск Blu-ray	BD-LIVE
	
Dolby	DTS
	
Диск 3D Blu-ray	DivX
	
PAL – система телевізійного мовлення у Великобританії, Франції, Німеччині тощо.	Java

## Підтримувані формати

### Підтримка музичних файлів

Розширення файлу	Контейнер	Аудіокодек	Діапазон підтримки
*.mp3	MP3	MP3	-
*.wma	WMA	WMA	* Частота дискретизації (у кГц) – 8, 11, 16, 22, 32, 44,1, 48 * Бітова швидкість передачі даних – усі значення швидкості в діапазоні 5–384 Кбіт/с

# Початок Роботи

## Підтримка файлів зображення

Розширення файлу	Тип	Роздільна здатність
*.jpg *.jpeg *.jpe	JPEG	15360x8640
*.png	PNG	

## Підтримка відеофайлів

Розширення файлу	Контейнер	Відеокодек	Аудіокодек	Роздільна здатність
*.avi	AVI	DivX 3.11/4/5/6 MP4v3 H.264 BP/MP/HP	MP3, Dolby Digital, DTS, WMA, PCM	1920x1080
*.mkv	MKV	VC-1 AP DivX 5/6 H.264 BP/MP/HP	MP3, Dolby Digital, DTS	
*.wmv	WMV (wmv9)	VC-1 AP VC-1 SM	WMA	
*.mp4	MP4	MP4 (mp4v) H.264 BP/MP/HP	AAC	
*.mpg *.mpeg	PS	MPEG1 MPEG2 H.264 BP/MP/HP	MP1, 2 Dolby Digital, DTS	

### ■ Обмеження

- Навіть якщо файл закодовано за допомогою вказаного вище підтримуваного кодека, він може не відтворюватися, якщо наявна проблема із вмістом.
- Нормальне відтворення також не гарантується, якщо відомості контейнера файлу недійсні або файл пошкоджено.
- Звук/відео у файлах із вищою за стандартну швидкістю передачі даних/частотою кадрів може відтворюватись уривчасто.
- Функція пошуку (пропускання) не доступна, якщо пошкоджено таблицю індексу файлу.

### ■ Відеокодек

- Підтримує до H.264, рівень 4.1, а також формат AVCHD
- Не підтримує H.264 FMO/ASO/RS і VC1 SP/MP/AP L4
- MPEG4 SP, ASP :  
до 1280 x 720: макс. 60 кадрів.  
понад 1280 x 720: макс. 30 кадрів.
- Не підтримує GMC 2 або вище

### ■ Аудіокодек

- Підтримує WMA 7, 8, 9 і STD
- Не підтримує частоту дискретизації WMA 22050 Гц (моно)
- макс. частота дискретизації – 96 кГц (8, 11, 12, 16, 22,24, 32,44.1, 48, 64, 88,2, 96) макс. бітова частота – 320 Кбіт/с

### □ Підтримувані формати файлів субтитрів DivX

\*.txt, \*.smi, \*.srt, \*.sub, \*.txt

## AVCHD (Новий формат представлення відео й звуку високої чіткості)

- Цей продукт може відтворювати диски у форматі AVCHD. Ці диски зазвичай записуються й використовуються у відеокамерах.
- AVCHD – це формат цифрового відео високої чіткості, що використовується у відеокамерах.
- Формат стиснення зображень MPEG-4 AVC/H.264 значно ефективніший за звичайний формат стиснення зображень.
- Деякі диски AVCHD використовують формат x.v.Colour. Цей продукт відтворює диски AVCHD, що використовують формат x.v.Colour.
- x.v.Colour – це торгова марка корпорації Sony.
- AVCHD та логотип AVCHD є торговими марками компанії Matsushita Electronic Industrial Co., Ltd. та корпорації Sony.

### | ПРИМІТКА |

- ▶ Деякі диски формату AVCHD можуть не відтворюватися. Це залежить від умов записування.
- ▶ Диски формату AVCHD мають бути фіналізовані.
- ▶ Формат x.v.Colour забезпечує ширший діапазон кольорів, ніж звичайні DVD-диски для відеокамер.
- ▶ Залежно від роздільної здатності відеофайлу та частоти кадрів деякі диски форматів DivX, MKV та MP4 можуть не відтворюватися.

## Примітки щодо USB-підключення

- Продукт підтримує USB-накопичувачі, MP3-плеєри, цифрові камери та USB-пристрої для читання карток пам'яті.
- Не підтримуються імена файлів і папок, довжина назви яких перевищує 128 символів.
- ▶ Деякі USB-пристрої/зовнішні жорсткі диски/цифрові камери можуть бути несумісні з цим продуктом.
- Продукт підтримує файлові системи FAT 16, FAT 32 та NTFS.
- Під'єднуйте пристрій безпосередньо до USB-порту на продукті. Під'єднання з використанням USB-кабелю може спричинити проблеми сумісності.
- Не вставляйте одночасно кілька запам'ятовуючих пристроїв у пристрій для читання карток пам'яті різних типів, оскільки це може призвести до неполадок у його роботі.
- Продукт не підтримує протокол PTP.
- Не від'єднуйте USB-пристрій під час завантаження даних.
- Що вища роздільна здатність зображення, то довша затримка перед його відтворенням.
- Продукт не відтворює завантажені з комерційних сайтів MP3-файли, які захищено технологією керування цифровими правами (DRM).
- Продукт підтримує лише відео з частотою кадрів менше 30 кадрів/с.
- Щоб запобігти пошкодженню запам'ятовуючого пристрою USB, від'єднуйте його за допомогою функції **"Safely Remove USB"** (безпечне від'єднання USB).  
Натисніть кнопку **HOME**, щоб перейти до головного меню, потім – **ЖОВТУ (C)** кнопку та кнопку .
- Компанія SAMSUNG не несе відповідальності за втрату чи пошкодження файлів даних.

## Акcesуари

Перевірте наявність у комплекті поставки акcesуарів, зображених нижче.

			
Кабель живлення	Посібник користувача	FM-антена	Пульт дистанційного керування/ батареї (розмір AAA)

# Початок Роботи

## Передня панель

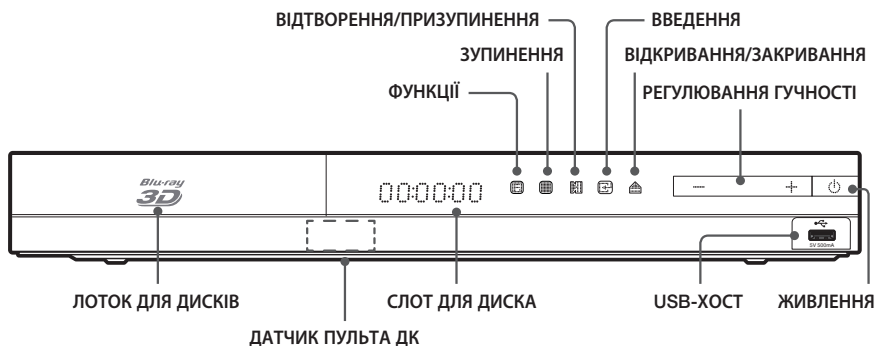

### | ПРИМІТКА |

- ▶ Щоб оновити програмне забезпечення продукту через різний USB-хосту, використовуйте флеш-пам'ять USB.
- ▶ Коли на дисплеї продукту відображається меню диска Blu-ray, не можна запускати фільм, натиснувши кнопку на продукті чи пульті дистанційного керування. Щоб відтворити фільм, необхідно вибрати в меню диска варіант Відтворити фільм або Пуск, а потім натиснути кнопку .
- ▶ Якщо на телевізорі запущено інтернет-службу чи здійснюється відтворення вмісту на пристрої USB, режим **BD/DVD** не можна ввімкнути за допомогою кнопки **FUNCTION**. Щоб вибрати режим **BD/DVD**, необхідно спочатку зупинити відтворення вмісту за допомогою телевізора.

## Задня панель

ВЕНТИЛЯТОР ДЛЯ ОХОЛОДЖЕННЯ Вхід AUX \*FM-АНТЕНА Вихід HDMI

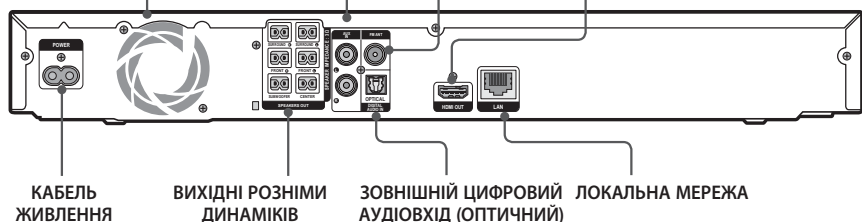

### \* Підключення FM-антени

1. Підключіть FM-антену, яка входить до комплекту поставки, до рознімки FM ANTENNA.
2. Повільно переміщуйте антену, доки не знайдете місце з найкращою якістю прийому сигналу. Потім зафіксуйте її на стіні чи іншій твердій поверхні.

### | ПРИМІТКА |

- ▶ Для нормальної вентиляції необхідно забезпечити вільний простір навколо домашнього кінотеатру щонайменше 10 см із кожного боку. Не затуляйте вентилятор і вентиляційні отвори.
- ▶ Цей продукт не приймає радіопередачі AM-діапазону.

## Пульт дистанційного керування

### Огляд пульта дистанційного керування

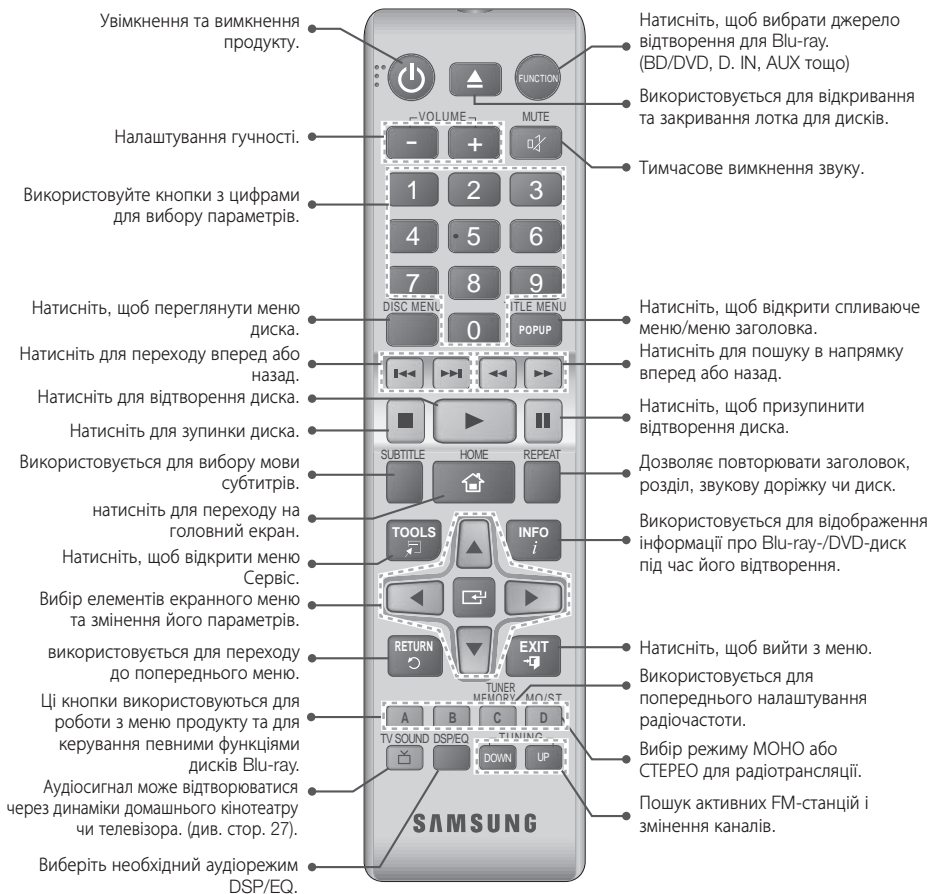

### Установлення батарей у пульт дистанційного керування

- ▶ Переконайтеся, що полюси батарей "+" і "-" збігаються з малюнком усередині відділення для батарей.
- ▶ За звичайних умов використання телевізора батареї працюватимуть приблизно один рік.
- ▶ Пульт дистанційного керування можна використовувати на відстані приблизно 7 м від продукту.
- ▶ Не кидайте батареї у вогонь.
- ▶ Не замикайте полюси батарей, не розбирайте і не перегрівайте батареї.
- ▶ У разі неналежного встановлення батарей може статися вибух. Заміняйте батареї лише на батареї такого самого чи еквівалентного типу.

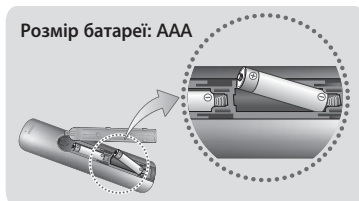

# Підключення

У цьому розділі описуються різні методи підключення продукту до інших зовнішніх пристроїв. Перед переміщенням або встановленням продукту переконайтеся в тому, що живлення вимкнено та кабель живлення відключено.

## Підключення динаміків

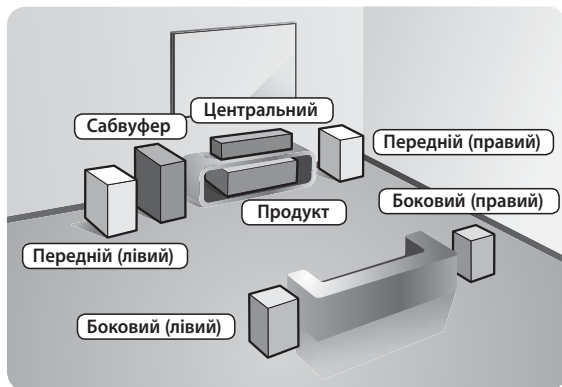

### Розміщення продукту

Розмістіть продукт на стійці, поличці шафи чи під стійкою телевізора.

### Вибір місця прослуховування

Відстань від місця прослуховування до телевізора має бути в 2,5–3 рази більшою розміру екрана телевізора. Наприклад, якщо у вас телевізор із 46-дюймовим екраном (117 см), відстань від місця прослуховування до екрана має становити від 2,92 до 3,5 м.

<b>Передні динаміки</b>	Розмістіть динаміки напроти місця, де планується прослуховування, направивши їх лицьовою стороною всередину (під кутом 45°) у напрямку слухача. Установіть передні динаміки так, щоб репродуктори були на рівні вух слухача. Вирівняйте фронтальну панель передніх динаміків із фронтальною панеллю центрального або розмістіть передні динаміки трохи попереду центрального.
<b>Центральний динамік</b>	Центральний динамік краще розміщувати на тій самій висоті, що й передні. Проте його можна розмістити також над або під телевізором.
<b>Бокові динаміки</b>	Розмістіть ці динаміки зліва та справа відносно положення слухача. Якщо вільного місця не достатньо, розмістіть ці динаміки один навпроти одного. Установіть їх на висоті 60–90 см над рівнем вух слухача, направивши трохи вниз. * На відміну від переднього й центрального динаміків, бокові використовуються переважно для створення звукових ефектів. Вони не відтворюють звук постійно.
<b>Сабвуфер</b>	Положення сабвуфера не дуже важливе. Його можна розмістити будь-де.

## Складові частини динаміків

HT-F4500



## HT-F4550

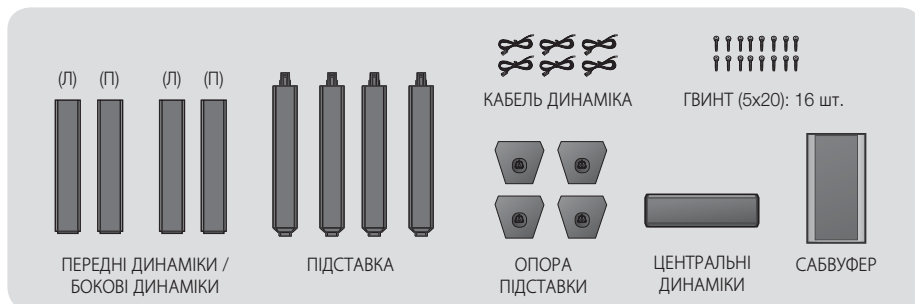

## Установлення динаміків на високій підставці

\* Лише для моделі HT-F4550 – передні/бокові динаміки

1. Переверніть опору та під'єднайте її до підставки.
2. За допомогою викрутки закріпіть гвинти у 3 позначених отворах.
3. Розпряміть дріт динаміка та протягніть його через центр опори підставки.
4. Підключіть верхній динамік до зібраної підставки.
5. За допомогою викрутки вкрутіть гвинт в отвір на задній панелі динаміка за годинниковою стрілкою. Потім під'єднайте кабель динаміка.
6. Так має виглядати встановлений динамік. Повторіть указану вище послідовність дій, щоб установити інший динамік.



## Підключення динаміків

1. Кожен пучок кабелів слід підключити до потрібного динаміка; колір окремого штекера в кожному пучку має відповідати кольору наклейки на нижній панелі динаміка.
2. Щоб під'єднати до динаміка відповідний дріт, виконайте наведені нижче дії.
  - а) Натисніть червоний фіксатор на задній панелі динаміка, вставте червоний дріт, а потім відпустіть фіксатор.
  - б) Натисніть чорний фіксатор на задній панелі динаміка, вставте чорний дріт, а потім відпустіть фіксатор.
3. Підключіть дроти кожного динаміка до задньої панелі пристрою таким чином, щоб кольори штекерів динаміка й рознімів збігалися.

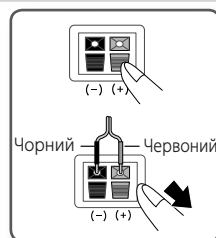



## Підключення до телевізора/зовнішніх пристроїв

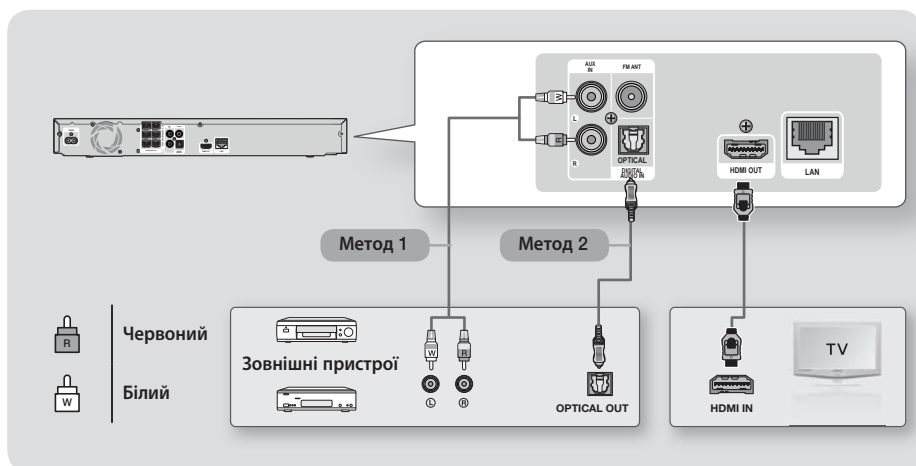

### Підключення до телевізора

Під'єднайте один кінець кабелю HDMI (не входить до комплекту поставки) до рознімки HDMI OUT (Вихід HDMI) на задній панелі продукту, а інший – до рознімки HDMI IN (Вхід HDMI) на телевізорі. Якщо телевізор підтримує функцію ARC, підключивши цей кабель, ви зможете насолоджуватися звуком із динаміків домашнього кінотеатру, дивлячись телевізор. Щоб отримати додаткові відомості, див. сторінку 19 у цьому посібнику та розділ щодо функції ARC в посібнику користувача телевізора.

### Підключення до зовнішніх пристроїв

Щоб вибрати потрібний режим для зовнішнього пристрою після підключення, натисніть кнопку **FUNCTION**. Після кожного натискання цієї кнопки режими змінюються в такій послідовності: **BD/DVD → D. IN → AUX → FM**. Нижче наведено два способи підключення зовнішніх пристроїв до домашнього кінотеатру.

#### Метод 1 Вхід AUX: підключення зовнішнього аналогового пристрою

Підключіть один кінець аудіокабелю RCA (не входить до комплекту поставки) до рознімки AUDIO In (Аудіовхід) на продукті, а інший – до рознімки AUDIO Out (Аудіовихід) зовнішнього аналогового пристрою. ⇒ Виберіть режим **AUX**.

- Кольори штекерів кабелів мають збігатися з кольорами гнізд входу та виходу.

#### Метод 2 ОПТИЧНИЙ: підключення зовнішнього цифрового аудіопристрою

Під'єднайте цифровий аудіовихід цифрового пристрою, такого як приймач кабельного/супутникового телебачення (приставки)

Підключіть один кінець цифрового оптичного кабелю (не входить до комплекту поставки) до рознімки Optical Digital Audio Out (Цифровий оптичний аудіовхід) на продукті, а інший – до рознімки Digital Optical Out (Цифровий оптичний вихід) на зовнішньому цифровому пристрої.



⇒ Виберіть режим **D. IN**.

#### | ПРИМІТКА |

- ▶ Щоб переглянути відео із приймача кабельного/супутникового телебачення, необхідно підключити відеовихід цього приймача безпосередньо до телевізора.
- ▶ Система підтримує зовнішні цифрові пристрої з частотами дискретизації 32 кГц та вище.
- ▶ Система підтримує лише цифровий звук DTS і Dolby Digital. Звук MPEG із бітовим потоком не підтримується.

## Процедура налаштування початкових параметрів

- Якщо початкові параметри не буде встановлено, головне меню не відобразиться.
- Екранне меню цього продукту може змінитися після оновлення програмного забезпечення.
- Дії, які необхідно виконати для переходу до екрана налаштування початкових параметрів, можуть відрізнятись залежно від вибраного меню.

1. Після підключення продукту ввімкніть телевизор, а потім – сам продукт. Коли ви вперше вмикаєте продукт, на екрані автоматично відображається екран із початковими налаштуваннями мови.
2. Натискайте кнопки ▲▼, щоб вибрати потрібну мову, а потім натисніть кнопку .
3. Щоб почати налаштування функції, натисніть кнопку .

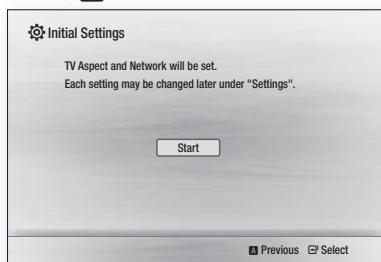

4. З'явиться екран вибору формату екрана телевизора. За допомогою кнопок ▲▼ виберіть потрібний формат екрана телевизора, після чого натисніть кнопку . Вам доступні 4 варіанти:  
**16:9 Original** - для телевизорів із широким екраном. Відображення широкоекранних зображень в оригінальному форматі 16:9 і зображень 4:3 (застарілий стандартний формат) у форматі 4:3 з чорними смугами ліворуч і праворуч.  
**16:9 Full** - для телевизорів із широким екраном. Відображення широкоекранних зображень в оригінальному форматі 16:9 і розширення зображень 4:3 для заповнення екрана зі співвідношенням 16:9.  
**4:3 Letter Box** - для старих аналогових телевизорів зі стандартним екраном. Відображення зображень 4:3 у повноекранному режимі, а зображень формату 16:9 у режимі 4:3 (тобто зберігається співвідношення 16:9, але з'являються чорні смуги вгорі та внизу).  
**4:3 Pan-Scan** - для старих аналогових телевизорів зі стандартним екраном. Відображення зображень 4:3 на весь екран, а зображень 16:9 у форматі панорамування-масштабування, який передбачає заповнення екрана, обтинання лівої та правої сторін зображення та збільшення середньої частини у вертикальному напрямку.

5. З'явиться екран **Network - Wired**.

- Якщо у вашій мережі використовуються динамічні IP-адреси (більшість людей має саме такий тип), виберіть **Auto** (Автоматично), натисніть кнопку , а потім перейдіть до кроку 6.
- статичні IP-адреси, рекомендується вибрати варіант **Skip** (Пропустити), натиснувши **СИНЮ** кнопку (**D**), а після закінчення початкового налаштування перейти до розділу "Налаштування підключення до мережі" на стор. 20. У розділі "Налаштування підключення до мережі" наведено докладні відомості про те, як налаштувати підключення до мережі вручну.
- Якщо доступної мережі немає, виберіть варіант **Skip** (Пропустити), натиснувши **СИНЮ** кнопку (**D**). Спочатку відобразиться екран завершення початкових налаштувань, а потім – головний екран.

### | ПРИМІТКА |

- ▶ Якщо на цьому етапі ви пропускаєте налаштування мережі чи цей процес здійснюється неналежним чином, можна перейти до розділу "Налаштування підключення до мережі" на стор. 20, щоб установити підключення продукту до мережі пізніше.

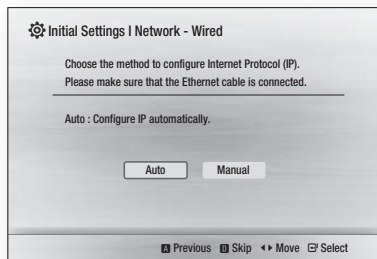

6. Продукт перевіряє можливість підключення до мережі, після чого підключається до неї. Коли процес буде завершено, натисніть кнопку . Спочатку відобразиться екран завершення початкових налаштувань, а потім – головний екран.

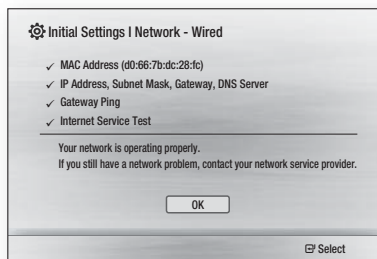

## | ПРИМІТКА |

- ▶ Якщо потрібно знову відобразити екран початкових параметрів, щоб внести зміни до налаштувань, виберіть варіант Скинути (див. стор. 20).
- ▶ Якщо для підключення продукту до телевізора Samsung із підтримкою функції Anynet+ (HDMI-CEC) використовується кабель HDMI і (1) на телевізорі та продукті для параметра функції Anynet+ (HDMI-CEC) встановлено значення ON (УВІМК.) і (2) для телевізора встановлено мову, яка підтримується продуктом, і її буде автоматично встановлено для цього продукту.

## Головний екран

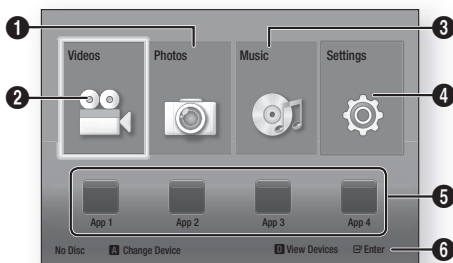

1	Вибір фотографій.
2	Вибір відеофайлів.
3	Вибір музичних файлів.
4	Вибір параметрів.
5	Вибір програм.
6	Відображення кнопок пульта дистанційного керування, які використовуються для доступу до функцій.

1. Щоб вибрати параметр на головному екрані, за допомогою кнопок ▲▼◀▶ переміщуйте курсор, доки не буде виділено потрібний параметр, після чого натисніть кнопку **Enter**.

## | ПРИМІТКА |

- ▶ Щоб здійснити відтворення відео- та музичних файлів або перегляд фотографій, збережених на ПК, необхідно, підключити домашній кінотеатр і ПК до однієї мережі, а також завантажити, установити та налаштувати програмне забезпечення для мережі DLNA на ПК. (Див. стор. 23.)

## Перехід до екрана параметрів

1. На головному екрані виберіть **Settings**, а потім натисніть **Enter**. З'явиться екран параметрів.

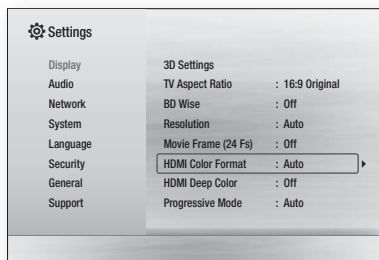

2. Щоб дізнатися, як перейти до меню, підменю та параметрів на екрані Параметри, див. наведене нижче зображення пульта дистанційного керування.

## | ПРИМІТКА |

- ▶ Якщо продукт перебуває в режимі зупиненого відтворення більше 5 хвилин, на телевізорі вмикається режим збереження екрана. Якщо продукт перебуває в режимі збереження екрана більше 20 хвилин, він автоматично вимикається.

## Кнопки на пульті дистанційного керування, що використовуються в меню Параметри

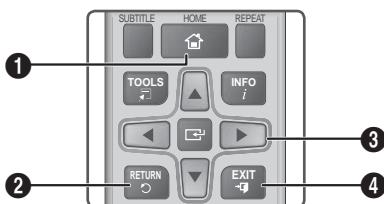



- |   |                                                                                                                                                                                                                                                                                        |
|---|----------------------------------------------------------------------------------------------------------------------------------------------------------------------------------------------------------------------------------------------------------------------------------------|
| 1 | Кнопка <b>HOME</b> : натисніть для переходу на головний екран.                                                                                                                                                                                                                         |
| 2 | Кнопка <b>RETURN</b> (↵) : використовується для переходу до попереднього меню.                                                                                                                                                                                                         |
| 3 | <b>Enter</b> (введення) / <b>ЗІ</b> СТІЛКАМИ : <ul style="list-style-type: none"> <li>• натискайте ▲▼◀▶ для переміщення курсору або вибору потрібного пункту.</li> <li>• натисніть кнопку <b>Enter</b>, щоб активувати вибраний пункт меню або підтвердити вибір параметра.</li> </ul> |

# Параметри

4 Кнопка **EXIT** : натисніть для виходу з меню.

## | ПРИМІТКА |

- ▶ Кнопка  на передній панелі продукту використовується для тих самих цілей, що й кнопка  на пульті ДК.

## Детальна інформація про функцію

На екрані відображається детальне пояснення кожної функції меню Параметри, кожного пункту меню, а також кожного окремого параметра.

Щоб переглянути пояснення, за допомогою кнопок **▲▼◀▶** виберіть функцію, пункт меню або параметр. Зазвичай пояснення відображається в нижній частині екрана. Короткий опис кожної функції меню параметрів наведено з наступної сторінки. Також можна знайти докладнішу інформацію стосовно деяких функцій у додатку цього посібника.

## Функції меню Параметри

Display	
3D Settings	Налаштування 3D-функцій. ✓ <b>3D Blu-ray Playback Mode:</b> вибір відтворення дисків Blu-ray із 3D-вмістом у режимі 3D. У разі переходу на головний екран або екран Smart Hub у режимі 3D пристрій автоматично активує режим 2D. ✓ <b>Screen Size:</b> введіть розмір екрана телевізора, підключеного до продукту. Продукт автоматично налаштує відтворення 3D-вмісту відповідно до розміру екрана телевізора.
TV Aspect Ratio	Дає змогу налаштувати вихідний сигнал продукту відповідно до розміру екрана телевізора. Див. стор. 16.
BD Wise	BD Wise – це найновіша функція взаємодії пристроїв Samsung у мережі. Під час підключення продукту Samsung і телевізора Samsung за допомогою HDMI (за умови, що обидва пристрої підтримують технологію BD Wise) продукт виводить відеосигнал із роздільною здатністю й частотою кадрів дисків Blu-ray/DVD.

Resolution	Дозволяє налаштувати роздільну здатність відеосигналу HDMI вихідного зображення на значення <b>BD Wise, Auto, 1080p, 1080i, 720p, 576p/480p</b> . Число в позначенні формату роздільної здатності вказує на кількість ліній у відеокадрі. Літери "i" та "p" позначають черзрядкову або прогресивну розгортку відповідно. Що більша кількість ліній, то якісніший відеосигнал.
Movie Frame (24 Fs)	Установлення для функції Відеокадр (24Fs) значення Авто дає змогу продукту автоматично регулювати вихідний сигнал HDMI до 24 кадрів на секунду для підвищення якості зображення, якщо продукт підключено до телевізора, що підтримує технологію 24Fs. • Функція Movie Frame (24Fs) (Відеокадр (24Fs)) доступна лише на телевізорах, що підтримують цю частоту кадрів. • Вона доступна для вибору, лише якщо продукт працює в режимі роздільної здатності вихідного сигналу HDMI 1080i або 1080p.
HDMI Color Format	Дає змогу встановити формат кольорового простору для виходу сигналу HDMI відповідно до характеристик підключеного пристрою (телевізор, монітор тощо).
HDMI Deep Color	Дає змогу встановити у продукті вихідний сигнал з увімкненою функцією насиченого кольору HDMI. Ця функція забезпечує точнішу передачу насичених кольорів, посилюючи їх глибину.
Progressive Mode	Дає змогу покращити якість зображення під час перегляду дисків DVD.
Audio	
Speaker Settings	Дає змогу перевірити динаміки, установивши наведені нижче параметри, а потім ввімкнувши та вимкнувши відтворення тестового звукового сигналу.

	<ul style="list-style-type: none"> <li>✓ <b>Level:</b> Дає змогу налаштувати потрібний рівень гучності для кожного динаміка в діапазоні від 6 до -6 дБ. Наприклад, якщо вам подобаються глибокі басы, можна збільшити гучність сабвуфера до 6 дБ.</li> <li>✓ <b>Distance:</b> Дає змогу встановити динаміки на відповідній відстані від місця прослуховування (до 9 м). Що більшою буде відстань, то гучнішим буде звук динаміка.</li> <li>✓ <b>Test Tone:</b> Дає змогу відтворити тестовий звуковий сигнал для перевірки налаштувань. Щоб відтворити тестовий звуковий сигнал, необхідно для параметра <b>Test Tone</b> установити значення <b>On</b>. Щоб вимкнути відтворення, для параметра потрібно встановити значення <b>Off</b>.</li> </ul>
<b>Speaker Selection</b>	Дозволяє вибрати між активацією динаміків телевізора та домашнього кінотеатру.
<b>Audio Return Channel</b>	<p>Дозволяє направити звук із динаміків телевізора до динаміків домашнього кінотеатру. Для цього потрібні підключення HDMI і телевізор із підтримкою функції зворотного аудіоканалу.</p> <ul style="list-style-type: none"> <li>• Якщо для функції зворотного аудіоканалу встановлено значення <b>Auto</b> (Автоматично), домашній кінотеатр автоматично вибирає джерело звуку (ARC чи оптичний вхід), залежно від типу підключення. Якщо активний зворотний аудіоканал, оптичний вхід не працюватиме.</li> </ul>
<b>Digital Output</b>	Дозволяє встановити параметри цифрового виходу відповідно до типу аудіо-/відеопримача, який підключено до продукту. Додаткові відомості див. у таблиці про вибір цифрового виходу (див. стор. 31).
<b>Dynamic Range Control</b>	<p>Дає змогу застосувати керування динамічним діапазоном до аудіосигналу Dolby Digital, Dolby Digital Plus і Dolby TrueHD.</p> <ul style="list-style-type: none"> <li>✓ <b>Auto:</b> автоматично керує динамічним діапазоном аудіосигналу Dolby TrueHD на основі даних, що містяться у звуковій доріжці Dolby TrueHD. Також деактивує керування динамічним діапазоном для Dolby Digital і Dolby Digital Plus.</li> <li>✓ <b>Off:</b> залишає динамічний діапазон без стиснення, що дає змогу прослухати оригінальний звук.</li> <li>✓ <b>On:</b> вмикає керування динамічним діапазоном для всіх трьох форматів Dolby. Тихіші звуки відтворюються гучніше, а гучність голосних звуків зменшується.</li> </ul>

<b>Audio Sync</b>	Коли продукт підключено до цифрового телевізора, можна налаштувати час затримки аудіо для виконання синхронізації з відео. Для встановлення часу затримки можна вибрати значення від 0 мс до 300 мс.
<b>Downmixing Mode</b>	Дає змогу вибрати метод перетворення багатоканального аудіосигналу для відповідності стереосистемі. Ваш пристрій може перетворити аудіосигнал на звичайний або об'ємний стереосигнал.

Network	
<b>Wired Network Settings</b>	Щоб отримати додаткові відомості про параметри й функції мережі, див. розділ "Мережі й Інтернет" на стор. 20.
<b>Network Test</b>	Дає змогу протестувати налаштування протоколу Інтернету, щоб переконатися в правильності його роботи.
<b>Network Status</b>	Дозволяє перевірити, чи вдалося підключитися до мережі й Інтернету.
<b>BD-Live Internet Connection</b>	Дає змогу дозволити чи заборонити підключення до Інтернету послуги BD-Live.

System	
<b>Initial Settings</b>	Дає змогу повторно запустити процедуру налаштування початкових параметрів. Додаткові відомості див. на стор. 16.
<b>Anynet+ (HDMI-CEC)</b>	Anynet+ це зручна функція, що забезпечує керування іншими продуктами Samsung, які підтримують Anynet+, і дає змогу керувати цими продуктами одним пультом ДК для телевізора Samsung. Щоб скористатися цією функцією, потрібно підключити цей продукт до телевізора Samsung із підтримкою Anynet+ за допомогою кабелю HDMI.
<b>BD Data Management</b>	Дає змогу керувати завантаженим вмістом диска Blu-ray, який підтримує службу BD-Live. Можна ознайомитися з інформацією про пристрій USB, який використовується для збереження даних BD Live, зокрема визначити обсяг пам'яті. Можна також видалити дані BD Live і змінити пристрій.

# Параметри

<b>DivX® Video On Demand</b>	Перегляньте коди реєстрації відео за вимогою DivX®, щоб мати змогу купувати й відтворювати вміст DivX® VOD.
<b>Language</b>	
Можна вибрати мову головного меню, меню диска, субтитрів тощо.	
• Мова, вибрана для меню диска, аудіосупроводу диска або субтитрів, відобразиться, лише якщо вона підтримується диском.	
<b>Security</b>	
PIN-код за умовчанням – 0000. Введіть PIN-код, щоб отримати доступ до функції безпеки (якщо не було призначено власний PIN-код).	
<b>BD Parental Rating</b>	Запобігає відтворенню дисків Blu-ray, для яких встановлено такий же або вищий показник вікового обмеження (відтворення можливе лише в разі введення PIN-коду).
<b>DVD Parental Rating</b>	Запобігає відтворенню дисків DVD, для яких встановлено вікове обмеження вище заданого вами цифрового значення (відтворення можливе лише в разі введення PIN-коду).
<b>Change PIN</b>	Змінення чотиризначного PIN-коду для доступу до функцій безпеки.
<b>General</b>	
<b>Time Zone</b>	Можна вказати часовий пояс для свого місцезоналення.
<b>Support</b>	
<b>Software Upgrade</b>	Щоб отримати додаткові відомості про функцію "Оновлення ПЗ", див. відповідний розділ на стор. 21.
<b>Contact Samsung</b>	Надання контактної інформації для отримання допомоги стосовно продукту.
<b>Terms of Service Agreement</b>	Перегляньте положення відмови від відповідальності стосовно вмісту й послуг третіх сторін.
<b>Reset</b>	Відновлення значень за умовчанням для всіх параметрів, окрім параметрів мережі. Пароль безпеки за промовчанням – 0000.

## Мережі й Інтернет

Підключивши цей продукт до мережі, можна використовувати програми та функції, які працюють за умови підключення до Інтернету (наприклад, BD-LIVE), а також оновлювати програмне забезпечення продукту (також через з'єднання з мережею).







### Налаштування підключення до мережі

Спочатку потрібно звернутися до постачальника послуг Інтернету, щоб визначити тип своєї IP-адреси (статична чи динамічна). Якщо адреса динамічна, рекомендується використати функцію автоматичного налаштування. Якщо вона статична, потрібно виконати налаштування вручну.

- Перш ніж почати переконайтеся, що продукт підключено до маршрутизатора за допомогою мережного кабелю.

#### □ Автоматично

Щоб розпочати процес налаштування, виконайте наведені нижче дії.

1. На головному екрані виберіть **Settings**, а потім натисніть кнопку .
2. Виберіть **Network**, а потім натисніть кнопку .
3. Виберіть **Wired Network Settings**, а потім натисніть кнопку . Відобразиться екран Параметри дротової мережі.
4. Натисніть кнопку  у меню Налаштування протоколу Інтернету. Натисніть  для вибору параметра **Auto** (Автоматично), після чого натисніть кнопку .

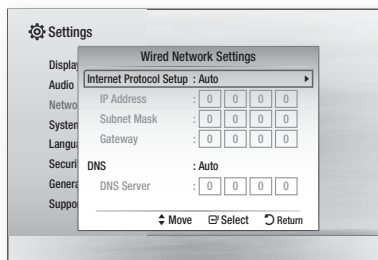

5. Функція налаштування мережі автоматично отримує та заповнює значення для полів IP-адреси, маски підмережі тощо.
6. Після того як функція налаштування отримає відомості про мережу, натисніть кнопку **RETURN** (↵).
7. Виберіть пункт **Network Test** (Перевірка мережі), після чого натисніть кнопку . Домашній кінотеатр перевіряє підключення до мережі. Коли процес буде завершено, натисніть кнопку **RETURN** (↵).

## □ Вручну

Якщо IP-адреса статична або функція автоматичного налаштування мережі не працює, потрібно вручну встановити значення на екрані налаштувань мережі.

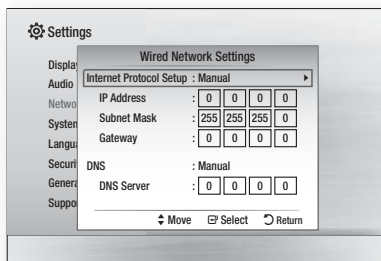

1. Виконайте перші чотири кроки під час використання функції автоматичного налаштування, але на кроці 4 виберіть параметр **Manual** (Вручну) замість Auto (Автоматично).
2. За допомогою кнопки ▼ перейдіть до першого поля (IP Address (IP-адреса)).
3. Натискаючи кнопки з цифрами на пульті дистанційного керування, введіть відповідні цифри.
4. Після введення значення в потрібному полі натисніть кнопку ►, щоб перейти до наступного. Можна також скористатися іншими кнопками зі стрілками для переміщення вгору, вниз і назад.
5. Введіть значення для параметрів **IP Address**, **Subnet Mask** і **Gateway**.
6. Натиснувши кнопку ▼, перейдіть до поля **DNS**.
7. За допомогою кнопки ▼ перейдіть до першого поля режиму DNS, щоб ввести потрібне значення. Введіть цифри, як показано вище.
8. Натисніть кнопку **RETURN** (↵) на пульті дистанційного керування.
9. Виберіть пункт **Network Test** (Перевірка мережі), після чого натисніть кнопку **OK**. Після перевірки натисніть кнопку **RETURN** (↵), щоб повернутися до попереднього екрана.
10. Виберіть пункт **Network Status** (Стан мережі), після чого натисніть кнопку **OK**.
11. З'явиться екран Стан мережі. Продукт перевіряє з'єднання з мережею, після чого підключається до неї. Завершивши, виділіть пункт **OK** і натисніть кнопку **OK**.

## Оновлення програмного забезпечення

Меню оновлення ПЗ дає змогу оновлювати програмне забезпечення продукту для покращення ефективності його роботи й отримання додаткових послуг.

- Під час виконання оновлення забороняється вручну вимкати чи вимкати продукт.

1. У головному меню виберіть **Settings**, а потім натисніть кнопку **OK**.
2. Виберіть **Support**, а потім натисніть кнопку **OK**.
3. Виберіть **Software Upgrade**, а потім натисніть кнопку **OK**.
4. Виберіть один з указаних нижче методів.
  - **By Online**
  - **By USB**
  - **Auto Upgrade Notification**
5. Натисніть кнопку **OK**.  
Нижче подано інструкції щодо кожного методу.

### | ПРИМІТКА |

- Оновлення буде завершено, якщо продукт автоматично вимкнеться після перезавантаження. Натисніть кнопку **ЖИВЛЕННЯ**, щоб увімкнути продукт з оновленим програмним забезпеченням. Під час оновлення забороняється вручну вимкати чи вимкати продукт.
- Компанія Samsung Electronics не несе юридичної відповідальності за несправності в роботі продукту, спричинені нестійким підключенням до Інтернету чи недбалістю користувача під час оновлення програмного забезпечення.
- Якщо потрібно скасувати процес оновлення під час завантаження останньої версії програмного забезпечення, натисніть кнопку **OK**.

## By Online

Щоб скористатися функцією оновлення ПЗ в режимі онлайн, продукт має бути підключено до Інтернету. Перш ніж почати необхідно вийняти всі диски.

1. Виберіть **By Online** (3 мережі), а потім натисніть кнопку **OK**. З'явиться повідомлення про підключення до сервера.
2. Якщо оновлення доступне, відобразиться спливаюче повідомлення із запитом про оновлення. Якщо вибрати **"Yes"** (Так), продукт буде автоматично вимкнено і увімкнено, після чого почнеться оновлення.

### | ВАЖЛИВО! |

- Під час оновлення програмного забезпечення забороняється вручну вимкати чи вимкати домашній кінотеатр.
- 3. З'явиться спливаюче повідомлення про процес оновлення. Після виконання оновлення продукт автоматично вимкнеться знову.
- 4. Натисніть кнопку **ЖИВЛЕННЯ**, щоб увімкнути його.

### | ПРИМІТКА |

- Оновлення буде завершено, якщо продукт автоматично вимкнеться після перезавантаження. Натисніть кнопку **ЖИВЛЕННЯ**, щоб увімкнути продукт з оновленим програмним забезпеченням.
- Під час оновлення забороняється вручну вимкати чи вимкати продукт.
- Компанія Samsung Electronics не несе юридичної відповідальності за несправності в роботі продукту, спричинені нестійким підключенням до Інтернету чи недбалістю користувача під час оновлення програмного забезпечення.

## By USB

1. Перейдіть на веб-сайт [www.samsung.com](http://www.samsung.com).
2. Натисніть **SUPPORT** праворуч угорі сторінки.
3. Введіть номер моделі продукту в поле пошуку. Після введення номера моделі в спадному списку відобразяться відповідні пристрої.
4. У спадному списку натисніть лівою кнопкою номер моделі пристрою.
5. На сторінці, що відобразиться, прокрутіть до пункту **Firmware Manuals & Downloads** і виберіть його.
6. Натисніть **Firmware** в центральній частині сторінки.
7. Натисніть піктограму **ZIP** в стовпці Файл праворуч на сторінці.
8. Натисніть **Send** у першому спливному вікні. Натисніть **OK** у другому спливному вікні, щоб завантажити та зберегти програмне забезпечення на ПК.
9. Розпакуйте архів на комп'ютері. Для цього створіть папку з назвою архіву.
10. Скопіюйте папку на флеш-пам'ять USB.
11. Переконайтеся, що в продукті немає диска, а потім вставте флеш-пам'ять USB в USB-порт продукту.
12. У меню продукту виберіть **Settings > Support > Software Upgrade**.
13. Виберіть пункт **By USB**.

### | ПРИМІТКА |

- ▶ Під час оновлення програмного забезпечення через рознім USB-хосту не вставляйте в продукт диски.
- ▶ Під час оновлення забороняється вручну вимикати чи вмикати продукт.
- ▶ Після завершення оновлення ПЗ перевірте інформацію про програми в меню **Software Upgrade**.

## Auto Upgrade Notification

Якщо продукт підключено до мережі, а також ввімкнено автоматичне відображення сповіщень про оновлення, він автоматично сповіщатиме про доступність нової версії програмного забезпечення за допомогою спливаючого повідомлення.

1. Увімкніть продукт.
2. У меню оновлення програмного забезпечення встановіть для параметра **Auto Upgrade Notification** значення **On**. Якщо доступна нова версія програмного забезпечення, з'явиться відповідне спливаюче повідомлення.
3. Щоб оновити програмне забезпечення, виберіть **"Yes"**. Продукт буде автоматично вимкнено і увімкнено, після чого почнеться оновлення.
4. З'явиться спливаюче повідомлення стосовно процесу оновлення. Після оновлення пристрій автоматично вимкнеться знову.
5. Натисніть кнопку **ЖИВЛЕННЯ**, щоб увімкнути продукт.

### | ПРИМІТКА |

- ▶ Оновлення буде завершено, щойно продукт автоматично вимкнеться після перезавантаження. Натисніть кнопку **ЖИВЛЕННЯ**, щоб увімкнути продукт з оновленим ПЗ. Під час оновлення забороняється вручну вмикати чи вимикати продукт.
- ▶ Компанія Samsung Electronics не несе юридичної відповідальності за несправності в роботі продукту, спричинені нестійким підключенням до Інтернету чи недбалістю користувача під час оновлення програмного забезпечення.

## Налаштування функції DLNA

Функція DLNA дає змогу відтворювати музичні, відео- та фотофайли з вашого ПК, використовуючи продукт. Щоб використовувати функцію DLNA, необхідно підключити продукт до ПК через мережу (див. стор. 14) і встановити на ПК програму SAMSUNG PC Share Manager.

## Завантаження програмного забезпечення DLNA

Щоб скористатися функцією DLNA на ПК, потрібно встановити на ньому програмне забезпечення DLNA. Перейшовши на сайт [Samsung.com](http://Samsung.com), можна завантажити програмне забезпечення для свого ПК й отримати детальні інструкції з використання функції DLNA.

1. Перейдіть на веб-сайт [www.samsung.com](http://www.samsung.com).
2. Натисніть **SUPPORT** праворуч угорі сторінки.
3. Введіть номер моделі продукту в поле пошуку. Після введення номера моделі в спадному списку відобразяться відповідні пристрої.
4. У спадному списку натисніть лівою кнопкою номер моделі пристрою.
5. На сторінці, що відобразиться, прокрутіть до пункту **Firmware Manuals & Downloads** і виберіть його.
6. Перейдіть на вкладку **Software**.
7. На вкладці з програмним забезпеченням натисніть піктограму EXE справа в рядку DLNA.
8. Натисніть **Send** у першому спливному вікні. У другому спливному вікні натисніть **Save File**.
9. Знайдіть інсталяційний файл DLNA на диску, після чого двічі натисніть його.
10. У відображеному спливаючому вікні натисніть **"Run"** та дотримуйтеся вказівок, що відображаються на екрані.

Завантажте посібник щодо встановлення/посібник користувача DLNA на вкладці "Програми", натиснувши відповідний символ файлу PDF у стовпці "Файл" праворуч. На комп'ютер буде завантажено файл у форматі PDF, який відкриється, щойно завантаження буде завершено. Дотримуйтеся вказівок щодо встановлення та налаштування програмного забезпечення DLNA. Файл можна переглянути та/чи зберегти.

### | ПРИМІТКА |

- ▶ Щоб використовувати функцію DLNA на смартфоні, необхідно під'єднати комплект і смартфон до одного маршрутизатора.

# Відтворення Медіафайлів

## Відтворення файлів із пристрою USB

Можна здійснювати відтворення мультимедійних файлів, збережених на підключеному пристрої USB.

1. Перейдіть до головного меню.
2. У режимі зупиненого відтворення під'єднайте USB-пристрій до порту USB на передній панелі продукту. Відобразиться повідомлення **"Do you want to access the device?"** ("Отримати доступ до цього пристрою?").
3. Натискайте кнопки **◀▶**, щоб вибрати **Yes** (Так), після чого натисніть кнопку **⏏**.
4. Натисніть **ЧЕРВОНУ** кнопку (**A**).

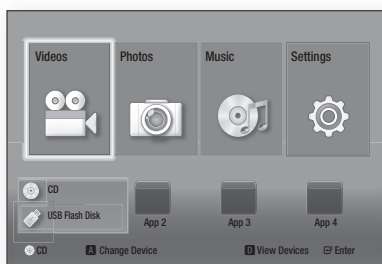

5. За допомогою кнопок **▲▼** виберіть флеш-пам'ять або диск USB, а потім натисніть кнопку **⏏**.
6. За допомогою кнопок **▲▼◀▶** виберіть **Videos** (Відео), **Photos** (Фото) або **Music** (Музика), після чого натисніть кнопку **⏏**.
7. Якщо файли відображаються на екрані, перейдіть до кроку 8. Якщо на екрані відображаються папки, за допомогою кнопок **▲▼◀▶** виберіть потрібну папку, натисніть кнопку **⏏**, а потім перейдіть до кроку 8.
8. За допомогою кнопок **▲▼◀▶** виберіть файл для відтворення чи перегляду, після чого натисніть кнопку **⏏**.

### АБО

- 4<sup>1</sup>. Натисніть **СИНЮ** кнопку (**D**).

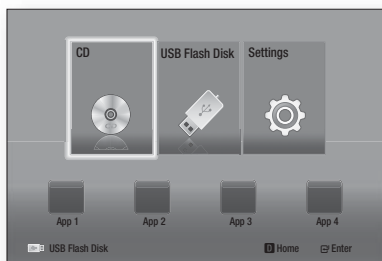

- 5<sup>1</sup>. За допомогою кнопок **◀▶** виберіть флеш-пам'ять або диск USB, а потім натисніть кнопку **⏏**.

- 6<sup>1</sup>. За допомогою кнопок **▲▼** виберіть **Videos** (Відео), **Photos** (Фото) або **Music** (Музика), після чого натисніть кнопку **⏏**.
- 7<sup>1</sup>. Якщо файли відображаються на екрані, перейдіть до кроку 8<sup>1</sup>. Якщо на екрані відображаються папки, за допомогою кнопок **▲▼◀▶** виберіть потрібну папку, натисніть кнопку **⏏**, а потім перейдіть до кроку 8<sup>1</sup>.
- 8<sup>1</sup>. За допомогою кнопок **▲▼◀▶** виберіть файл для відтворення чи перегляду, після чого натисніть кнопку **⏏**.

### | ПРИМІТКА |

- ▶ Відтворення файлів 3D не підтримується.
- ▶ Щоб запобігти пошкодженню запам'ятовуючого пристрою USB, від'єднайте його за допомогою функції **"Safely Remove USB"** (Безпечне від'єднання USB). Натисніть кнопку **HOME**, щоб перейти до головного меню, потім – **ЖОВТУ (C)** кнопку та кнопку **⏏**.

## Відтворення диска, вміст якого записано користувачем

Можна відтворити мультимедійні файли, записані на компакт- або DVD-диски.



1. Увімкніть домашній кінотеатр.
2. Відкрийте лоток для дисків, вставте записаний користувачем диск ярликом догори, а потім закрийте лоток.
3. Після завантаження диска натисніть **ЧЕРВОНУ** кнопку (**A**).
4. За допомогою кнопок **▲▼◀▶** виберіть **компакт- або DVD-диск**, після чого натисніть кнопку **⏏**.
5. За допомогою кнопок **▲▼** виберіть **Videos** (Відео), **Photos** (Фото) або **Music** (Музика), після чого натисніть кнопку **⏏**.
6. Якщо файли відображаються на екрані, перейдіть до кроку 7. Якщо на екрані відображаються папки, за допомогою кнопок **▲▼◀▶** виберіть потрібну папку, натисніть кнопку **⏏**, а потім перейдіть до кроку 7.
7. За допомогою кнопок **▲▼◀▶** виберіть файл для відтворення чи перегляду, після чого натисніть кнопку **⏏**.

### АБО

- 3<sup>1</sup>. Після завантаження диска натисніть **СИНЮ** кнопку (**D**).
- 4<sup>1</sup>. За допомогою кнопок **◀▶** виберіть **компакт- або DVD-диск**, після чого натисніть кнопку **⏏**.
- 5<sup>1</sup>. За допомогою кнопок **◀▶** виберіть **Videos** (Відео), **Photos** (Фото) або **Music** (Музика), після чого натисніть кнопку **⏏**.
- 6<sup>1</sup>. Якщо файли відображаються на екрані, перейдіть до кроку 7<sup>1</sup>. Якщо на екрані відображаються папки, за допомогою кнопок **▲▼◀▶** виберіть потрібну папку, натисніть кнопку **⏏**, а потім перейдіть до кроку 7<sup>1</sup>.
- 7<sup>1</sup>. За допомогою кнопок **▲▼◀▶** виберіть файл для відтворення чи перегляду, після чого натисніть кнопку **⏏**.

# Відтворення Медіафайлів

## Відтворення комерційних відеодисків

Вставте диск у відповідний лоток, узявши його ярликом догори, а потім закрийте лоток. Відтворення розпочнеться автоматично. Якщо файл не відтворюється автоматично, перейдіть до папки **Videos** в головному меню, а потім натисніть кнопку . Зазвичай комерційні відеодиски мають меню. Щоб відтворити фільм на диску, виберіть пункт **Play** в меню диска, а потім натисніть кнопку .

### | ПРИМІТКА |

- ▶ Щоб отримати додаткові відомості про відтворення відео, перейдіть до розділу "Керування відтворенням відео" на цій сторінці.

## Керування відтворенням відео

Можна контролювати відтворення відеофайлів, збережених на дисках Blu-ray, DVD-, компакт-дисках або запам'ятовуючих пристроях USB. Залежно від типу носія деякі функції, наведені в цьому посібнику, можуть бути не доступні.

## Кнопки на пульті дистанційного керування, які використовуються для відтворення відео



### Кнопки керування відтворенням

У режимі пошуку, уповільненого та покрокового відтворення звук не відтворюється.

-  : Початок відтворення
-  : Зупинення відтворення.
-  : Призупинення відтворення.
- **Прискорене відтворення** : Під час відтворення натисніть кнопку  або . З кожним натисканням кнопки  або  швидкість відтворення змінюватиметься відповідним чином.
- **Сповільнене відтворення** : У режимі паузи натисніть кнопку . З кожним натисканням кнопки  швидкість відтворення змінюватиметься відповідним чином.
- **Покрокове відтворення** : У режимі паузи натисніть кнопку . З кожним натисканням кнопки  відобразатиметься новий кадр.
- **Відтворення із пропусками** : Під час відтворення натисніть кнопку  або . Щоразу, коли ви натискатимете кнопку  або , диск переходить до попереднього або наступного розділу чи файлу.



### Використання Меню диска, Меню заголовків, Спливного меню і списку заголовків

- **DISC MENU** : Під час відтворення натисніть кнопку для відображення меню диска.
- **TITLE MENU** : Під час відтворення натисніть цю кнопку для відображення меню заголовків.
  - Якщо диск містить список відтворення, натисніть **ЗЕЛЕНУ (B)** кнопку, щоб перейти до нього.
- **POPUP MENU** : Під час відтворення натисніть цю кнопку для відображення спливного меню.
- **DISC MENU чи TITLE MENU** : Під час відтворення натисніть цю кнопку для відображення меню заголовків.

### Повторне відтворення

1. Під час відтворення натисніть кнопку **REPEAT** на пульті дистанційного керування.
2. За допомогою кнопок **▲▼** виберіть пункт **Off, Title, Chapter, All** або **Repeat A-B**, після чого натисніть кнопку .

### □ Repeat A-B

1. Натисніть кнопку  на тому фрагменті, з якого потрібно розпочати повторне відтворення (A).
2. Натисніть кнопку  на тому фрагменті, на якому потрібно зупинити повторне відтворення (A).
3. Щоб повернутися до звичайного режиму відтворення, натисніть кнопку **REPEAT** ще раз.
4. Натисніть кнопку .

### | ПРИМІТКА |

- ▶ Залежно від диску, на екрані можуть не відобразитися параметри повторного відтворення всіх файлів.
- ▶ Розділ або заголовок може не відразу з'явитися на екрані. Натискайте кнопки **▲▼**, доки потрібний елемент не буде знаходитися в потрібному полі.
- ▶ Щоб повернутися до звичайного відтворення, натисніть кнопку **REPEAT** ще раз, потім натискайте кнопки **▲▼**, щоб вибрати **Вимк.**, після чого натисніть кнопку .
- ▶ Пункт Повтор A–B може не відразу з'явитися на екрані. Натискайте кнопки **▲▼**, доки пункт Повтор A–B не буде розташований у потрібному полі.
- ▶ Точка (B) має бути встановлена щонайменше через 5 секунд відтворення після точки (A).

## Використання меню TOOLS

Під час відтворення натисніть кнопку **TOOLS**.

<b>Title</b>	Якщо фільм або відео має кілька розділів, перейдіть до потрібного чи виберіть його.
<b>Playing Time</b>	Виберіть цей параметр, щоб перейти до певного моменту відтворення. Скористайтеся кнопками з цифрами, щоб ввести час моменту відтворення.
<b>Repeat Mode</b>	Виберіть цей параметр, щоб повторити заголовок, розділ (лише диски BD/DVD) або певний фрагмент.
<b>Picture Settings</b>	Виберіть цей параметр, щоб налаштувати режим зображення. - <b>Mode</b> <ul style="list-style-type: none"> <li>▪ <b>User</b> : Дає змогу налаштувати <b>Brightness, Contrast, Color</b> і <b>Sharpness</b>.</li> <li>▪ <b>Dynamic</b> : виберіть цей параметр, щоб збільшити чіткість.</li> <li>▪ <b>Normal</b> : цей параметр підходить для більшості програм.</li> <li>▪ <b>Movie</b> : виберіть цей параметр для перегляду фільмів.</li> </ul>
<b>Audio Sync</b>	Дає змогу налаштувати затримку звуку для синхронізації з відео. Для встановлення часу затримки можна вибрати значення від 0 мс до 300 мс.

## Меню, яке відображається лише під час відтворення дисків BD/DVD

<b>Chapter</b>	Виберіть цей параметр, щоб перейти до розділу, який потрібно переглянути.
<b>Audio</b>	Виберіть цей параметр для встановлення потрібної мови аудіосупроводу.
<b>Subtitle</b>	Виберіть цей параметр для встановлення потрібної мови відображення субтитрів.
<b>Angle</b>	Виберіть цей параметр, щоб переглянути сцену з іншого ракурсу. Параметр Angle (Кут) відображає кількість варіантів кутів, з яких можна здійснювати перегляд (1/1, 1/2, 1/3 тощо).
<b>BONUSVIEW Video / BONUSVIEW Audio</b>	Виберіть цей параметр для встановлення потрібної опції Bonusview.

## Меню, яке відображається лише під час відтворення файлу

<b>Full Screen</b>	Виберіть цей параметр, щоб перейти до потрібного повноекранного режиму перегляду. Можна вибрати параметри <b>Original, Mode1</b> (збільшений розмір) і <b>Mode2</b> (найбільший розмір).
<b>Information</b>	Виберіть цей параметр, щоб переглянути відомості про файл.

### | ПРИМІТКА |

- ▶ Меню Сервіс може різнитися залежно від типу диска або запам'ятовуючого пристрою. На екрані можуть відобразитися не всі параметри.

## Створення списку відтворення відеофайлів

Подібно до створення списку відтворення музичних файлів, можна створити список відтворення відеофайлів. Щоб отримати відповідні інструкції, див. розділ "Керування відтворенням музики" на стор. 26.

## Відтворення попередньо записаних комерційних аудіодисків

1. Вставте аудіокомпакт-диск (CD-DA) або диск MP3 в лоток для дисків.
  - Під час відтворення аудіокомпакт-дисків (CD-DA) перша звукова доріжка відтворюватиметься автоматично. Звукові доріжки відтворюються в тій послідовності, у якій вони записані на диску.
  - Під час відтворення диска у форматі MP3 натискайте кнопки ▲▼, щоб вибрати пункт **Music** (Музика), після чого натисніть кнопку .

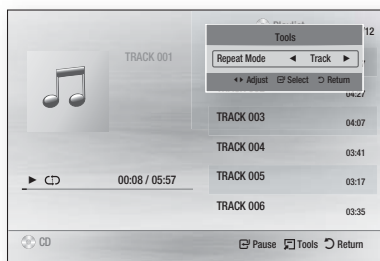

2. Щоб відтворити певну звукову доріжку, за допомогою кнопок ▲▼ на пульті дистанційного керування виберіть її, після чого натисніть кнопку .

### | ПРИМІТКА |

- ▶ Щоб отримати додаткові відомості про відтворення музики, перейдіть до розділу "Керування відтворенням музики" на стор. 26.

# Відтворення Медіафайлів

## Керування відтворенням музики

Можна керувати відтворенням музичного вмісту, збереженого на DVD-, компакт-диску або запам'ятовуючому пристрої USB.

### Кнопки на пульті дистанційного керування, які використовуються для відтворення музики

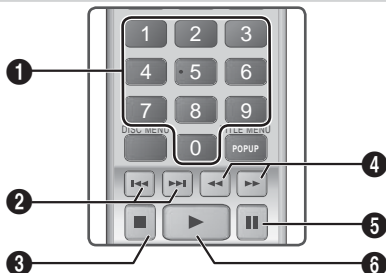

1	Кнопки з <b>ЦИФРАМИ</b> : під час відтворення відповідного списку натисніть потрібний номер звукової доріжки. Відтворюватиметься вибрана звукова доріжка.
2	<b>Перехід</b> : під час відтворення натисніть кнопку <b>◀</b> або <b>▶</b> , щоб перейти до попередньої чи наступної звукової доріжки в списку відтворення.
3	Кнопка <b>■</b> : зупинення відтворення звукової доріжки.
4	<b>Прискорене відтворення (лише аудіокомпакт-диски (CD-DA))</b> Під час відтворення натисніть кнопку <b>◀▶</b> або <b>▶▶</b> . З кожним натисканням кнопки <b>◀▶</b> або <b>▶▶</b> швидкість відтворення змінюватиметься відповідним чином.
5	Кнопка <b>  </b> : призупинення відтворення звукової доріжки.
6	Кнопка <b>▶</b> : відтворення вибраної звукової доріжки.

### Повторюване відтворення звукових доріжок

Продукт можна налаштувати на повторюване відтворення звукових доріжок.

1. Під час відтворення натисніть кнопку **TOOLS**.
2. Скористуйтеся кнопками **◀▶**, щоб вибрати **Off**, **Track** чи **One**, **All** чи **Shuffle** у режимі **Repeat Mode**, а потім натисніть кнопку **☑**.

### Створення списку відтворення музичних файлів

1. Якщо необхідно здійснити відтворення музичних файлів із комерційного компакт- або DVD-диска, натисніть кнопку **☑** або **RETURN** (↵). На екрані з'являється список музичних файлів. Якщо список відтворення музичних файлів збережено на диску чи пристрої USB, доступ до нього можна отримати, виконавши дії наведені в розділі "Відтворення файлів із пристрою USB" на стор. 23 або "Відтворення диска, вміст якого записано користувачем" на стор. 23.

2. Натисніть кнопки **▲▼◀▶**, щоб перейти до потрібних звукових доріжок, а потім натисніть **ЖОВТУ** кнопку (C), щоб вибрати ці доріжки. Повторіть ці дії, щоб додати інші звукові доріжки.

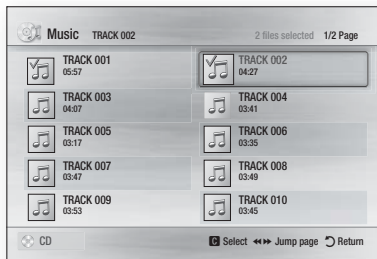

3. Щоб видалити файл зі списку відтворення, перейдіть до нього, а потім натисніть **ЖОВТУ** кнопку (C).
4. Натисніть кнопку **☑**, щоб відтворити вибрані файли. На екрані з'явиться список відтворення.
5. Щоб перейти до списку музичних файлів, натисніть кнопку **■** або **RETURN** (↵).
6. Щоб перейти до списку відтворення, натисніть кнопку **☑**.

### | ПРИМІТКА |

- ▶ Можна створювати списки відтворення, що містять щонайбільше 99 звукових доріжок, збережених на аудіокомпакт-диску (CD-DA).
- ▶ Якщо перейти до списку музики зі списку відтворення, а потім знову повернутися назад, відтворення розпочнеться з початку списку.

## Керування переглядом фото

Можна керувати переглядом фотографій, збережених на DVD-, компакт-диску або запам'ятовуючому пристрої USB.

### Використання меню Сервіс

Під час відтворення натисніть кнопку **TOOLS**.

<b>Start / Stop Slide Show</b>	Виберіть цей параметр, щоб розпочати/призупинити показ слайдів.
<b>Slide Show Speed</b>	Виберіть цей пункт, якщо потрібно налаштувати швидкість показу слайдів.
<b>Background Music</b>	Виберіть цей параметр, щоб активувати функцію відтворення музики під час показу слайдів.
<b>Zoom</b>	Виберіть цей пункт, щоб збільшити розмір поточного зображення. (Можна збільшити в 4 рази.)
<b>Rotatate</b>	Виберіть цей пункт, щоб обернути зображення. (Зображення можна обернути за годинниковою стрілкою чи проти неї.)

<b>Information</b>	Відображається інформація про зображення, наприклад назва, розмір тощо.
--------------------	-------------------------------------------------------------------------

**| ПРИМІТКА |**

- ▶ Меню Сервіс може різнитися залежно від типу диска або запам'ятовуючого пристрою. На екрані можуть відображатися не всі параметри.
- ▶ Щоб увімкнути функцію відтворення фонові музики, музичні файли та фотографії має бути розміщено в одній папці. На якість звуку можуть впливати бітова частота MP3-файлу, розмір фотографії та спосіб кодування.

**Створення списку перегляду фото**

Подібно до створення списку відтворення музичних файлів, можна створити список перегляду фото. Щоб отримати відповідні інструкції, див. розділ "Створення списку відтворення музичних файлів" на стор. 26.

**Прослуховування радіо****Використання кнопок на пульті дистанційного керування**

1. Натисніть кнопку **FUNCTION**, щоб перейти до режиму **FM**.
2. Налаштуйте потрібну радіостанцію.
  - Попереднє налаштування радіостанцій 1. Натисніть кнопку **[ ]**, виберіть режим **PRESET** і натисніть **TUNING UP, DOWN**, щоб вибрати попередньо налаштовану радіостанцію.
    - Перш ніж вибирати попередньо налаштовані радіостанції, їх необхідно додати до пам'яті продукту. Див. розділ стосовно попереднього налаштування радіостанцій нижче.
  - Налаштування вручну. Натисніть кнопку **[ ]** для вибору режиму **MANUAL**, а потім **TUNING UP, DOWN** для налаштування відповідної частоти діапазону.
  - Автоматичне налаштування. Натисніть кнопку **[ ]**, щоб вибрати режим **MANUAL**, після чого натисніть і утримуйте кнопку **TUNING UP, DOWN** для виконання автоматичного пошуку в діапазоні.

**Налаштування моно/стерео**

Натисніть кнопку **MO/ST**.

- Після кожного натискання кнопки режим **STEREO** змінюється на **MONO** і навпаки.
- У зонах слабого прийому радіосигналу вибирайте режим **MONO** для точної трансляції без перешкод.

**Попереднє налаштування радіостанцій**

Приклад. Попереднє налаштування станції FM 89,10 і збереження її у пам'яті.

1. Натисніть кнопку **FUNCTION**, щоб перейти до режиму **FM**.
2. Натисніть кнопку **TUNING UP, DOWN**, щоб вибрати діапазон <89.10>.

3. Натисніть кнопку **TUNER MEMORY**.
  - **НОМЕР** на екрані блиматиме.
4. Знову натисніть кнопку **TUNER MEMORY**.
  - Кнопку **TUNER MEMORY** потрібно натиснути, доки **НОМЕР** відображається на екрані.
  - Після натискання кнопки **TUNER MEMORY** **НОМЕР** зникне з екрана, а станцію буде збережено в пам'яті.
5. Щоб налаштувати іншу радіостанцію, повторіть кроки 2–4.
  - Щоб вибрати попередньо налаштовану станцію, натисніть кнопку **TUNING UP, DOWN**.

**Використання кнопки TV SOUND на пульті дистанційного керування**

Якщо ваш телевізор підтримує функцію Anynet+ (HDMI-CEC), кнопка **TV SOUND** дає змогу перемикати відтворення звуку телевізора між динаміками домашнього кінотеатру та динаміками телевізора. Щоб скористатися цією функцією, виконайте наведені нижче дії.

1. З'єднайте телевізор і домашній кінотеатр за допомогою кабелю HDMI (див. стор. 15).
2. **On** функцію **Anynet+ (HDMI-CEC)** на домашньому кінотеатрі та телевізорі.
3. Натисніть кнопку **TV SOUND** на пульті дистанційного керування. На дисплеї передньої панелі на деякий час з'явиться напис **TV SOUND ON**, потім він зміниться на **D. IN**.
  - Якщо функцію **TV SOUND** (Звук телевізора) активовано, звук телевізора відтворюватиметься через динаміки домашнього кінотеатру.
4. Натисніть кнопку **TV SOUND** знову, щоб вимкнути відповідну функцію.
  - Якщо функцію **TV SOUND** (Звук телевізора) вимкнено, звук відтворюватиметься через динаміки телевізора з підтримкою **Anynet+**.

**□ Використання функції TV SOUND**

- 1) Для відтворення звуку телевізора через динаміки домашнього кінотеатру.
- 2) Для відтворення аудіофайлів на пристрої USB, який підключено до телевізора, через динаміки домашнього кінотеатру.

**□ Технічні характеристики для ввімкнення/вимкнення функції TV SOUND (Звук телевізора)**

Підключений телевізор	Параметри Anynet+ (HDMI-CEC)	Звук телевізора ввімкнено	Звук телевізора вимкнено
Телевізор із підтримкою Anynet+ (HDMI-CEC)	УВМК.	○	○
	ВИМК.	○	×
Телевізор без підтримки Anynet+ (HDMI-CEC)	Функція не доступна	○	×

## Використання диска BD-LIVE™

1. Підключіть продукт до мережі (див. стор. 14.)
2. Налаштуйте параметри мережі (див. стор. 20–21.)

Щойно продукт буде підключено до мережі, можна переглядати різноманітний відеовміст, збережений на дисках із підтримкою функції BD-LIVE.

1. Підключіть заповнюване пристроєм USB к роз'єму USB на передній панелі пристрою, а потім перевірте об'єм вільної пам'яті. Обсяг вільної пам'яті запам'ятовуючого пристрою має становити принаймні 1 Гб (це дасть змогу користуватися послугою BD-LIVE).
2. На головному екрані виберіть **Settings**, а потім натисніть кнопку .
3. Виберіть **System**, а потім натисніть кнопку .
4. Виберіть пункт **BD Data management**, після чого натисніть кнопку .
5. Виберіть пункт **Change Device**, після чого натисніть кнопку .
6. Виберіть пункт **Флеш-пам'ять USB**, після чого натисніть кнопку .
7. Вставте диск Blu-ray із підтримкою BD-LIVE.
8. Виберіть будь-який елемент зі списку матеріалів служби BD-LIVE, наданих виробником диска.

### | ПРИМІТКА |



- ▶ Спосіб використання служби BD-LIVE і доступний вміст можуть відрізнятися залежно від виробника диска.

## Використання функції DLNA

Функція DLNA дає змогу отримувати доступ і здійснювати відтворення файлів, збережених на ПК, за допомогою домашнього кінотеатру.

Дотримуйтеся вказівок у посібнику користувача DLNA, щоб налаштувати функцію DLNA на ПК і позначити папки та файли, до яких потрібно надати доступ за допомогою домашнього кінотеатру.

Щоб отримати доступ до файлів на ПК і здійснювати їх відтворення після налаштування функції DLNA, виконайте наведені нижче дії.

1. Увімкніть ПК, телевізор і домашній кінотеатр.
2. Переконайтеся, що на ПК запущено сервер DLNA для спільного доступу.
3. На пульті дистанційного керування домашнього кінотеатру натисніть **СИНЮ** кнопку **(D)** (перегляд пристроїв).
4. За допомогою кнопок **◀▶** виберіть свій ПК у списку пристроїв.
5. Виберіть тип файлу, який потрібно переглянути чи відтворити (Videos (Відео), Photos (Фото) або Music (Музика)), а потім натисніть кнопку .
6. За допомогою кнопок **▲▼◀▶** виберіть папку з указаним типом файлів, а потім натисніть кнопку . Відображається список файлів.
7. Виберіть файл, який потрібно переглянути чи відтворити, після чого натисніть кнопку .

### | ПРИМІТКА |

- ▶ Списки відтворення файлів на ПК можна створювати так само, як списки відтворення файлів, збережених на пристроях USB та дисках.
- ▶ Керувати відтворенням файлів на ПК можна майже так само, як і файлів, збережених на пристроях USB і дисках.
- ▶ Доступ до відповідних файлів на ПК також можна отримати, якщо спочатку вибрати пункт Відео, Фото або Музика, а потім ПК зі списку на головному екрані пристрою.

## Додаткові відомості

### Примітка.

#### Підключення

##### Вихід HDMI

- Залежно від типу телевізора деякі режими роздільної здатності виходу HDMI можуть не підтримуватися.
- Щоб відтворити відео з технологією 3D, потрібно встановити підключення HDMI.
- Використання довгого кабелю HDMI може призвести до появи шумів на екрані. У цьому випадку слід **Off** в меню функцію **HDMI Deep Color**.

#### Settings

##### 3D Settings

- Для призупинення відтворення 3D-вмісту з деяких 3D-дисків потрібно натиснути кнопку **[ ]** один раз. Відтворення фільму припиниться, а режим 3D буде вимкнено. Щоб змінити вибір тривимірного режиму під час відтворення фільму в режимі 3D, натисніть кнопку **[ ]** один раз. З'явиться меню диска Blu-ray. Натисніть кнопку **[ ]** іще раз, після чого виберіть параметри 3D в меню диска Blu-ray.
- Залежно від вмісту диска та розташування зображення на екрані телевізора, на ньому можуть бути наявні вертикальні чорні смуги ліворуч, праворуч або по обидва боки зображення.

##### TV Aspect Ratio

- Залежно від типу диска деякі форматні співвідношення можуть бути недоступні.
- Якщо вибрано форматне співвідношення та параметр, які відрізняються від форматного співвідношення телевізора, зображення може бути викривленим.
- Якщо вибрано режим **16:9 Original**, деякі файли відображатимуться з **4:3 Pillarbox** (чорними смугами по обидва боки зображення).

##### BD Wise (Samsung Products only)

- Якщо функцію BD Wise увімкнено, налаштування роздільної здатності буде автоматично встановлено на стандартне значення функції BD Wise, яка з'явиться в цьому меню.
- Якщо продукт підключено до пристрою, який не підтримує функцію BD Wise, її неможливо буде використовувати.
- Щоб забезпечити належну роботу функції BD Wise, увімкніть її у відповідному меню для продукту й телевізора.

##### Digital Output

- Переконайтеся, що вибрано правильний цифровий вихід. В іншому випадку звук не відтворюватиметься або лунатиме лише гучний шум.
- Якщо пристрій HDMI (аудіо-/відеоприймач, телевізор) не підтримує формати стиснення (Dolby digital, DTS), вихідний аудіосигнал перетворюється на PCM-сигнал.

- Звичайні DVD-диски не містять аудіопотоку BONUSVIEW та навігаційних звукових ефектів.
- Деякі диски Blu-ray не містять аудіопотоку BONUSVIEW та навігаційних звукових ефектів.
- Налаштування цього цифрового виходу не впливає на аналоговий аудіовихід (L/R) або вихід HDMI телевізора, на відміну від оптичного або HDMI-аудіовиходу, коли до програвача підключено аудіо-/відеоприймач.
- Якщо відтворюються звукові доріжки у форматі MPEG, вихідні аудіосигнали передаються як PCM-сигнали, незалежно від типу цифрового виходу (PCM чи цифрового потоку).
- Цифровий вихід може бути активовано, якщо для параметра **Speaker Selection** встановлено значення **TV Speaker**.

##### BD-Live Internet Connection

- Під час використання даних BD-LIVE підключення до Інтернету може бути обмежене.

##### Anynet+ (HDMI-CEC)

- Залежно від моделі телевізора певні значення роздільної здатності вихідного сигналу HDMI можуть не підтримуватися. Див. посібник користувача телевізора.
- Ця функція не доступна, якщо кабель HDMI не підтримує CEC.
- Якщо на телевізорі Samsung є відповідний логотип Anynet+, це означає, що він підтримує функцію Anynet+.

##### BD Data Management

- У режимі використання зовнішньої пам'яті відтворення диска може бути зупинено, якщо відключити пристрій USB під час відтворення.
- Ці пристрої USB працюють лише за умови, що вони мають файлову систему FAT (мітка тому DOS 8.3). Рекомендується використовувати пристрої USB з підтримкою протоколу USB 2.0 зі швидкістю читування/записування даних 4 МБ/с і більше.
- Функція відновлення відтворення може не працювати після форматування пристрою збереження даних.
- Ємність доступної пам'яті для функції керування BD-даними може залежати від окремих умов.

##### DivX® Video On Demand

- Детальну інформацію про DivX(R) VOD можна отримати на веб-сайті <http://vod.divx.com>.

##### Speaker Settings

- Коли для параметра **Speaker Selection** встановлено значення **TV Speaker**, звук відтворюється через динаміки телевізора.

## Звук HDMI

- Під час відтворення через динаміки телевізора звук HDMI автоматично перетворюється на 2-канальний.

## Audio Return Channel

- Якщо функцію Anynet+ (HDMI-CEC) вимкнено, функція зворотного аудіоканалу буде недоступна.
- Використання кабелю HDMI, який не сертифіковано для використання з функцією ARC (зворотний аудіоканал), може спричинити проблеми сумісності.
- Функція ARC доступна лише в тому випадку, якщо пристрій підключено до сумісного телевізора.

## Відтворення

### Відтворення відеофайлів

- Відеофайли з високою швидкістю передачі (20 Мбіт/с і більше) спричиняють навантаження на продукт, тому їх відтворення може бути припинено.

### Вибір мови звукової доріжки

- Індикатор ◀▶ не відобразиться на екрані, якщо розділ BONUSVIEW не містить жодного аудіопараметра BONUSVIEW.
- Перелік мов, доступних у функції мови звукової доріжки, залежить від того, які з них закодовано на диску. Ця функція або деякі з мов можуть бути недоступні.
- На деяких дисках Blu-ray можна вибрати звукову доріжку PCM або Dolby digital англійською мовою.

### Вибір мови субтитрів

- Залежно від диска Blu-ray/DVD, можна змінити мову субтитрів у меню диска. Натисніть кнопку **DISC MENU**.
- Використання цієї функції залежить від того, які субтитри закодовано на диску. Вона доступна не для всіх дисків Blu-ray/DVD.
- Інформація про основний режим BONUSVIEW також відображається, якщо диск Blu-ray має розділ BONUSVIEW.
- За допомогою цієї функції можна змінити первинні та вторинні субтитри одночасно.
- На екрані відображається загальна кількість первинних і вторинних субтитрів.

### Відтворення файлів у форматі JPEG

- У повноекранному режимі перегляду не можна збільшити субтитри та PG-графіку.

## Відтворення медіафайлів

### Використання кнопки TOOLS під час перегляду зображень

- Якщо систему підключено до телевізора, на якому ввімкнено функцію BD Wise, меню Параметри зображення не відобразиться.
- Функція відтворення фонові музики не працюватиме, якщо музичний файл і фотографії не буде збережено на одному носії. Також на якість звуку може впливати бітова частота MP3-файлу, розмір фотографій і спосіб кодування.

### Відтворення вмісту із запам'ятовуючого пристрою USB

- Щоб запобігти пошкодженню запам'ятовуючого пристрою USB, від'єднуйте його за допомогою функції **Safely Remove USB** (Безпечне від'єднання USB). Натисніть кнопку **HOME**, щоб перейти до головного меню, потім – **ЖОВТУ (C)** кнопку та кнопку .

## Вибір цифрового виходу

Налаштування		PCM	Потік бітів (без обробки)	Потік бітів (перекодовано в DTS)	Потік бітів (перекодовано в Dolby D)
Підключення		Аудіо-/відеоприймач із підтримкою HDMI			
Аудіопотік на диску Blu-ray	PCM	До 7,1-канального сигналу PCM	PCM	Перекодовано в DTS	Перекодовано в Dolby Digital *
	Dolby Digital	До 5,1-канального сигналу PCM	Dolby Digital		
	Dolby Digital Plus	До 5,1-канального сигналу PCM	Dolby Digital Plus		
	Dolby TrueHD	До 5,1-канального сигналу PCM	Dolby TrueHD		
	DTS	До 5,1-канального сигналу PCM	DTS		
	Аудіо високої чіткості DTS- HD	До 7,1-канального сигналу PCM	Аудіо високої чіткості DTS-HD		
	DTS-HD Master Audio	До 7,1-канального сигналу PCM	DTS-HD Master Audio		
Аудіопотік на диску Blu-ray	PCM	2-канальний сигнал PCM	2-канальний сигнал PCM	2-канальний сигнал PCM	2-канальний сигнал PCM
	Dolby Digital	До 5,1-канального сигналу PCM	Dolby Digital	Dolby Digital	Dolby Digital
	DTS	До 5,1-канального сигналу PCM	DTS	DTS	DTS
Роздільна здатність для диска Blu-ray	Будь-яка	Декодує головний аудіосигнал і аудіопотік BONUSVIEW у звук PCM і додає навігаційні звукові ефекти.	Виводить лише головний аудіопотік, тому аудіо-/ відеоприймач може декодувати аудіосигнал із бітовим потоком. Аудіо BONUSVIEW та навігаційні звукові ефекти не відтворюватимуться.	Декодує головний аудіосигнал і аудіопотік BONUSVIEW у звук PCM і додає навігаційні звукові ефекти, після чого перекодує аудіосигнал PCM у звук DTS із бітовим потокком.	Декодує головний аудіосигнал і аудіопотік BONUSVIEW у звук PCM і додає навігаційні звукові ефекти, після чого перекодує аудіосигнал PCM у звук Dolby digital із бітовим потоком або звук PCM.

- Якщо вихідний потік 2-канальний або монофонічний, параметр Re-encoded Dolby D (Перекодовано в Dolby D) не застосовується. Форматом виходу буде 2-канальний PCM.

Диски Blu-ray можуть включати три аудіопотоки.

- Основна звукова доріжка : головна звукова доріжка.
- Аудіосигнал BONUSVIEW : додаткова звукова доріжка, наприклад коментар режисера чи актора.
- Навігаційні звукові ефекти: Звукові ефекти, що супроводжують переміщення в меню диска чи фільмів. Усі диски Blu-ray мають різні навігаційні звукові ефекти.





## Роздільна здатність вихідного сигналу

Відтворення диска Blu-ray/електронного вмісту/цифрового вмісту			Відтворення DVD-диска
Налаштування	Вихід	Режим HDMI	
	Диск Blu-ray	Електронний вміст/ цифровий вміст	Режим HDMI
BD Wise	Роздільна здатність диска Blu-ray	1080p@60F	480i
Авто	Макс. роздільна здатність для вхідного сигналу телевізора		Макс. роздільна здатність для вхідного сигналу телевізора
1080p@60F	1080p@60F		-
1080p	-		1080p
Відеокадр: Авто (24 кадр/с)	1080p@24F		-
1080i	1080i		1080i
720p	720p		720p
576p/480p	576p/480p		576p/480p

## Усунення несправностей

У разі неправильної роботи продукту див. наведену нижче таблицю. Якщо ваша проблема не описана нижче або надані інструкції її не вирішують, вимкніть продукт, від'єднайте кабель живлення та зверніться до найближчого авторизованого дилера чи центру обслуговування користувачів Samsung Electronics.

Проблема	Перевірка/спосіб усунення
<b>Не вдається вибрати диск.</b>	<ul style="list-style-type: none"> <li>• Чи надійно підключено кабель живлення до електричної розетки?</li> <li>• Вимкніть живлення та ввімкніть його знову.</li> </ul>
<b>Відтворення не розпочинається.</b>	<ul style="list-style-type: none"> <li>• Перевірте відповідність регіонального номера Blu-ray/DVD-диска. Придбані за кордоном Blu-ray/DVD-диски можуть не відтворюватися.</li> <li>• Цей продукт не підтримує диски CD-ROM і DVD-ROM.</li> <li>• Переконайтеся, що рівень рейтингу є правильним.</li> </ul>
<b>Відтворення розпочинається не відразу після натискання кнопки відтворення/паузи.</b>	<ul style="list-style-type: none"> <li>• Чи не використовується деформований диск або диск із подряпинами на поверхні?</li> <li>• Протріть поверхню диска.</li> </ul>
<b>Звук не відтворюється.</b>	<ul style="list-style-type: none"> <li>• Домашній кінотеатр не відтворює звук під час прискореного, сповільненого та покадрового відтворення.</li> <li>• Чи правильно під'єднано динаміки? Чи правильно налаштовано параметри динаміків?</li> <li>• Чи не пошкоджено диск?</li> </ul>
<b>Звук відтворюється лише з кількох динаміків, а не з усіх 6.</b>	<ul style="list-style-type: none"> <li>• Під час прослуховування деяких дисків Blu-ray/DVD звук відтворюється лише з передніх динаміків.</li> <li>• Переконайтеся, що динаміки під'єднано правильно.</li> <li>• Відрегулюйте гучність.</li> <li>• Під час відтворення компакт-диска, прослуховування радіо чи перегляду телевізора функціонують лише передні динаміки пристрою.</li> </ul>

Проблема	Перевірка/спосіб усунення
5,1-канальне об'ємне звучання Dolby Digital не створюється.	<ul style="list-style-type: none"> <li>• Чи є на диску позначка "Dolby Digital 5.1 CH"? 5,1-канальне об'ємне звучання Dolby Digital створюється лише тоді, коли на диску записано 5,1-канальний звук.</li> <li>• Чи правильно на екрані з інформацією налаштовано мову для 5,1-канального звучання Dolby Digital?</li> </ul>
Пульт дистанційного керування не працює.	<ul style="list-style-type: none"> <li>• Чи в межах робочого діапазону й під належним кутом до відповідного датчика використовується пульт дистанційного керування?</li> <li>• Чи не розряджені батареї?</li> </ul>
<ul style="list-style-type: none"> <li>• Диск обертається, але зображення відсутнє.</li> <li>• Якість зображення низька, і зображення тремтить.</li> </ul>	<ul style="list-style-type: none"> <li>• Чи ввімкнено живлення телевізора?</li> <li>• Чи правильно підключено відеокабелі?</li> <li>• Чи не пошкоджено/забруднено диск?</li> <li>• Неякісні диски можуть не відтворюватися.</li> </ul>
Вибрана мова звукової доріжки та субтитрів не працює.	<ul style="list-style-type: none"> <li>• Якщо на диску не записано мову звуку та субтитри, вони не відтворюються.</li> </ul>
Екран меню не відображається, навіть якщо вибрано функцію меню.	<ul style="list-style-type: none"> <li>• Чи не використовується диск, який не містить меню?</li> </ul>
Не вдається змінити формат зображення на екрані.	<ul style="list-style-type: none"> <li>• Blu-ray/DVD-диски, що підтримують формат 16:9, можна відтворювати в повноекранному режимі 16:9, режимі "Широкоекранний 4:3" або "4:3, пан. й масшт.". Blu-ray/DVD-диски, що підтримують формат 4:3, можна відтворювати лише у форматному співвідношенні 4:3. Ознайомтеся з інформацією на диску Blu-ray, а потім виберіть відповідну функцію.</li> </ul>
Продукт не працює.	<ul style="list-style-type: none"> <li>• У режимі NO DISC натисніть і утримуйте кнопку  на пульті дистанційного керування протягом 5 секунд. Це призведе до перезавантаження пристрою. <ul style="list-style-type: none"> <li>- Використання функції RESET (СКИДАННЯ) призведе до видалення всіх збережених параметрів. Використовуйте цю функцію лише в разі необхідності.</li> </ul> </li> </ul>
Ви забули пароль для рівня рейтингу.	<ul style="list-style-type: none"> <li>• Переконайтеся, що в продукті немає диска. Після цього на продукт натисніть і утримуйте кнопку  більше 5 секунд. На дисплеї з'явиться повідомлення INIT, і всі параметри повертаються до стандартних значень. Після цього натисніть кнопку ЖИВЛЕННЯ. <ul style="list-style-type: none"> <li>- Використання функції RESET (СКИДАННЯ) призведе до видалення всіх збережених параметрів. Використовуйте цю функцію лише в разі необхідності.</li> </ul> </li> </ul>
Не вдається прийняти радіосигнал.	<ul style="list-style-type: none"> <li>• Чи правильно підключено антену?</li> <li>• Якщо вхідний сигнал антени слабкий, установіть зовнішню FM-антену в зоні з хорошим прийомом сигналу.</li> </ul>
Під час прослуховування звуку з телевізора за допомогою продукту звук не відтворюється.	<ul style="list-style-type: none"> <li>• Якщо під час відтворення звуку з телевізора через входи D. IN або AUX натиснути кнопку <b>ВІДКРИВАННЯ/ЗАКРИВАННЯ</b> , вмикаються функції Blu-ray/DVD-диска й вимикається звук телевізора.</li> </ul>
На екрані відображається повідомлення "Not Available" (Недоступно).	<ul style="list-style-type: none"> <li>• Неможливо виконати функцію чи дію з таких причин: <ol style="list-style-type: none"> <li>1. Програмне забезпечення для дисків Blu-ray/DVD обмежує виконання таких дій.</li> <li>2. Програмне забезпечення для дисків Blu-ray/DVD не підтримує відповідну функцію (наприклад, ракурс).</li> <li>3. Функція наразі не доступна.</li> <li>4. Ви ввели запит про заголовок, кількість символів або час пошуку, проте ці дані не доступні.</li> </ol> </li> </ul>
Якщо встановлено роздільну здатність вихідного сигналу HDMI, яка не підтримується телевізором (наприклад, 1080p), зображення може не відтворюватися.	<ul style="list-style-type: none"> <li>• Переконайтеся, що в продукті немає диска. Після цього на передній панелі натисніть і утримуйте кнопку  більше 5 секунд. Усі налаштування буде скинуто до заводських.</li> </ul>

Проблема	Перевірка/спосіб усунення
<b>Вихідний сигнал HDMI відсутній.</b>	<ul style="list-style-type: none"> <li>• Перевірте, чи правильно підключено телевізор до розніми HDMI на продукті.</li> <li>• Перевірте, чи підтримує телевізор роздільну здатність входу HDMI 576p/480p/720p/1080i/1080p.</li> </ul>
<b>Неналежне відображення вихідного сигналу HDMI на екрані.</b>	<ul style="list-style-type: none"> <li>• Якщо телевізор не підтримує функцію HDCP (захист широкосмугового цифрового вмісту), зображення на екрані може спотворюватися.</li> </ul>
<b>Функція DLNA</b>	
<b>Відображаються лише папки, що спільно використовуються за допомогою функції DLNA, а файли не відображаються.</b>	<ul style="list-style-type: none"> <li>• За використання функції DLNA відображаються лише файли, що відповідають категоріям Photo (Фотографії), Music (Музика) і Movie (Фільми). Файли, які не відповідають цим категоріям, можуть не відображатися.</li> </ul>
<b>Відео відтворюється із затримками.</b>	<ul style="list-style-type: none"> <li>• Перевірте, чи стабільне підключення до мережі.</li> <li>• Перевірте правильність підключення мережного кабелю, а також переконайтеся, що мережу не перевантажено.</li> </ul>
<b>Установлене за допомогою функції DLNA підключення між телевізором і ПК нестабільне.</b>	<ul style="list-style-type: none"> <li>• IP-адреса в межах однієї під мережі має бути унікальною, інакше може виникнути конфлікт IP-адрес.</li> <li>• Перевірте, чи ввімкнено брандмауер. Якщо так, вимкніть його.</li> </ul>
<b>BD-LIVE</b>	
<b>Не вдається встановити підключення до сервера BD-LIVE.</b>	<ul style="list-style-type: none"> <li>• Перевірте успішність підключення до мережі, використовуючи функцію Network Status (Стан мережі).</li> <li>• Перевірте, чи підключено до продукту запам'ятовуючий пристрій USB.</li> <li>• Обсяг вільної пам'яті запам'ятовуючого пристрою має становити щонайменше 1 Гб (це дасть змогу користуватися послугою BD-LIVE). Вільний обсяг пам'яті можна перевірити в меню Керування даними BD. (Див. стор. 29.)</li> <li>• Перевірте, чи встановлено параметр Дозволити (усі) у меню Підключення до Інтернету BD-Live.</li> <li>• Якщо проблему все ще не вдається вирішити, зверніться до постачальника вмісту чи оновіть версію вбудованого програмного забезпечення продукту.</li> </ul>
<b>Під час використання послуги BD-LIVE виникають проблеми.</b>	<ul style="list-style-type: none"> <li>• Обсяг вільної пам'яті запам'ятовуючого пристрою USB має складати щонайменше 1 Гб (це дасть змогу користуватися послугою BD-LIVE). Вільний обсяг пам'яті можна перевірити в меню Керування даними BD. (Див. стор. 29.)</li> </ul>

## | ПРИМІТКА |

- ▶ Після відновлення параметрів за умовчанням усі дані користувача, які зберігалися на диску BD, буде видалено.

## Технічні характеристики

Загальні	Джерело живлення	Змінний струм 220-240 В ~ 50/60 Гц			
	Споживання енергії	59 Вт			
	Вага	2,3 кг			
	Розміри	430 (Ш) x 55 (В) x 250 (Г) mm			
	Діапазон робочих температур	від +5 °С до +35 °С			
	Допустимий рівень вологи	від 10% до 75%			
Радіоприймач FM	Співвідношення сигнал/шум	55 дБ			
	Чутливість	12 дБ			
	Загальний коефіцієнт гармонік	0,5 %			
HDMI	Відео	1080p, 1080i, 720p, 576p/480p			
	Аудіо	Многоканальний звук PCM, двійковий аудіосигнал, аудіосигнал PCM			
Підсилювач	Вихідна потужність переднього динаміка	80 Вт x 2(3 Ω)			
	Вихідна потужність центрального динаміка	80 Вт (3 Ω)			
	Вихідна потужність бокового динаміка	80 Вт x 2(3 Ω)			
	Вихідна потужність сабвуфера	100 Вт (3 Ω)			
	Частотна характеристика	Аналоговий вхід : 20 Гц–20 кГц (±3 дБ)			
		Цифровий вхід : 20 Гц–40 кГц (±4 дБ)			
	Співвідношення сигналу/шуму	70 дБ			
	Розділення каналів	60 дБ			
Вхідна чутливість	(AUX)500 мВ				
Динамік	Акустична система	5,1-канальна система динаміків			
		Передній	Боковий	Центральний	Сабвуфер
	Опір	3 Ω	3 Ω	3 Ω	3 Ω
	Частотний діапазон	140 Гц–20 кГц	140 Гц–20 кГц	140 Гц–20 кГц	40 Гц–160 кГц
	Рівень тиску вихідного звуку	87дВ/Вт/М	87дВ/Вт/М	87дВ/Вт/М	88дВ/Вт/М
	Номінальна вхідна потужність	80 Вт	80 Вт	80 Вт	100 Вт
	Максимальна вхідна потужність	160 Вт	160 Вт	160 Вт	200 Вт

# Додаток

Розміри (Ш x В x Д) (Одиниця вимірювання: мм)	<b>HT-F4500</b>			
	95,0 x 116,0 x 74,0	95,0 x 116,0 x 74,0	95,0 x 116,0 x 74,0	155 x 300 x 285,5
	<b>HT-F4550</b>			
	95,0 x 1112,0 x 74,5 (Опора підставки: 276,0 x 189,0)	95,0 x 1112,0 x 74,5 (Опора підставки: 276,0 x 189,0)	227,0 x 95,0 x 74,0	155 x 300 x 285,5
Вага (Одиниця вимірювання: кг)	<b>HT-F4500</b>			
	0,34	0,34	0,34	3,76
	<b>HT-F4550</b>			
	2,70	2,70	0,51	3,76

- Швидкість мережі менше 10 Мбіт/с не підтримується.
- Компанія Samsung Electronics Co., Ltd зберігає право змінювати специфікації без попередження.
- Дані про вагу й розміри наведено приблизно.
- Зовнішній вигляд і технічні характеристики можуть змінюватися без попереднього повідомлення.
- Інформацію щодо джерела живлення й енергоспоживання можна знайти на наклейці, розміщеній на продукті.

## Зв'яжіться з SAMSUNG по всьому світу

Якщо у вас є пропозиції або питання по продуктах Samsung, зв'яжіться с інформаційним центром Samsung.

Area	Contact Centre ☎	Web Site
■ CIS		
RUSSIA	8-800-555-55-55	www.samsung.com
GEORGIA	0-800-555-555	www.samsung.com
ARMENIA	0-800-05-555	www.samsung.com
AZERBAIJAN	088-55-55-555	www.samsung.com
KAZAKHSTAN	8-10-800-500-55-500 (GSM: 7799)	www.samsung.com
UZBEKISTAN	8-10-800-500-55-500	www.samsung.com
KYRGYZSTAN	00-800-500-55-500	www.samsung.com

Area	Contact Centre ☎	Web Site
TADJIKISTAN	8-10-800-500-55-500	www.samsung.com
MONGOLIA	'+7-800-555-55-55	www.samsung.com
UKRAINE	0-800-502-000	www.samsung.com/ua (Ukrainian) www.samsung.com/ua_ru (Russian)
BELARUS	810-800-500-55-500	www.samsung.com
MOLDOVA	0-800-614-40	www.samsung.com



### Належна утилізація батарей цього продукту

(Стосується країн із роздільними системами збирання відходів)

Ця позначка на батареї, посібнику користувача чи на пакуванні вказує на неможливість утилізації батарей продукту разом з іншими побутовими відходами після завершення строку експлуатації. Якщо на батареї є хімічні символи Hg, Cd або Pb, це свідчить про те, що вміст ртуті, кадмію або свинцю в ній перевищує контрольний рівень, який зазначено в Директиві ЄС 2006/66. Якщо такі батареї не утилізувати належним чином, це може негативно вплинути на здоров'я людини або навколишнє середовище.

Щоб захистити природні ресурси й забезпечити можливість обробки та повторного використання сировини, утилізуйте батареї окремо від інших побутових відходів через місцеву систему безкоштовного повернення батарей.



### Належна утилізація цього продукту (відходи електричного й електронного устаткування)

(Стосується країн із роздільними системами збирання відходів)

Ця позначка на продукті, аксесуарах чи в документації вказує на неможливість утилізації продукту й електронних аксесуарів (наприклад, зарядного пристрою, навушників, USB-кабелю) з іншими побутовими відходами після завершення строку експлуатації. Щоб не завдати шкоди навколишньому середовищу чи здоров'ю людей унаслідок неправильної утилізації відходів, ці елементи потрібно утилізувати окремо від інших побутових відходів для забезпечення можливості їх обробки та повторного використання матеріальних ресурсів.

Щоб отримати інформацію про місце та спосіб обробки цих елементів, безпечний для навколишнього середовища, звичайним користувачам слід звернутися до агентів, у яких було придбано продукт, або до місцевої муніципальної установи.

Користувачі, які представляють організації, мають звернутися до своїх постачальників і перевірити умови контракту на придбання. Під час утилізації цей продукт і його електронні аксесуари не слід змішувати з іншими побутовими відходами.

