

HT-F5530K
HT-F5550K

Система домашних
развлечений
5,1 CH Blu-ray™
руководство пользователя

удивительные ВОЗМОЖНОСТИ

Благодарим за приобретение устройства компании Samsung.

Для наилучшего обслуживания
зарегистрируйте свое устройство по адресу:

www.samsung.com/register





Информация по Технике Безопасности

Предупреждение

ВО ИЗБЕЖАНИЕ ПОРАЖЕНИЯ ЭЛЕКТРИЧЕСКИМ ТОКОМ НЕ ОТКРЫВАЙТЕ КРЫШКУ (ИЛИ ЗАДНЮЮ ПАНЕЛЬ) УСТРОЙСТВА.

ВНУТРИ УСТРОЙСТВА ОТСУТСТВУЮТ ДЕТАЛИ, РЕМОНТ КОТОРЫХ МОЖЕТ ВЫПОЛНЯТЬ ПОЛЬЗОВАТЕЛЬ. ОБСЛУЖИВАНИЕ ДОЛЖНО ПРОИЗВОДИТЬСЯ КВАЛИФИЦИРОВАННЫМИ СПЕЦИАЛИСТАМИ.

| | | |
|---|--|---|
|  | ВНИМАНИЕ! ОПАСНОСТЬ ПОРАЖЕНИЯ ЭЛЕКТРИЧЕСКИМ ТОКОМ! НЕ ОТКРЫВАТЬ! |  |
| Данный символ указывает на наличие внутри корпуса устройства компонентов, находящихся под высоким напряжением, что может привести к поражению электрическим током или травме. | | Данный символ обозначает важные указания по использованию устройства. |

| | |
|---|--|
|  | Символ «не для пищевой продукции» применяется в соответствие с техническим регламентом Таможенного союза «О безопасности упаковки» 005/2011 и указывает на то, что упаковка данного продукта не предназначена для повторного использования и подлежит утилизации. Упаковку данного продукта запрещается использовать для хранения пищевой продукции. |
|  | Символ «петля Мебиуса» указывает на возможность утилизации упаковки. Символ может быть дополнен обозначением материала упаковки в виде цифрового и/или буквенного обозначения. |

ПРЕДУПРЕЖДЕНИЕ

- Чтобы снизить риск возникновения пожара или поражения электрическим током, не подвергайте это устройство воздействию дождя или влаги.

ВНИМАНИЕ!

- Не подвергайте устройство воздействию жидкостей и не ставьте на него предметы, заполненные жидкостью, например вазы.
- Сетевая вилка позволяет отключить питание, поэтому она должна все время находиться в легкодоступном месте.
- Данное устройство следует подключать только к сетевым розеткам с защитным заземлением.
- Чтобы отключить устройство от электросети, необходимо извлечь вилку кабеля питания из розетки, соответственно, вилка всегда должна содержаться в исправном состоянии.

CLASS 1 **LASER PRODUCT**
KLASSE 1 **LASER PRODUKT**
LUOKAN 1 **LASER LAITE**
KLASS 1 **LASER APPARAT**
PRODUCTO **LÁSER CLASS 1**

ЛАЗЕРНЫЙ ПРОДУКТ КЛАССА 1

Данный проигрыватель компакт-дисков классифицируется как ЛАЗЕРНЫЙ продукт КЛАССА 1. Использование элементов управления, настройки или выполнение процедур, не указанных в данном руководстве, может привести к возникновению опасного лазерного излучения.

ВНИМАНИЕ!

ПРИ ОТКРЫТИИ И СНЯТИИ БЛОКИРОВКИ СУЩЕСТВУЕТ ОПАСНОСТЬ ОБЛУЧЕНИЯ НЕВИДИМЫМ ЛАЗЕРОМ; ИЗБЕГАЙТЕ ВОЗДЕЙСТВИЯ ЛУЧА.

Хранение и обращение с дисками

- Как следует держать диск
 - Наличие на диске отпечатков пальцев или царапин может привести к ухудшению качества звука и изображения или стать причиной пропусков фрагментов воспроизведения.
 - Не прикасайтесь к поверхности диска, на которой записаны данные.
 - Во избежание появления отпечатков пальцев на поверхности диска держите диск за края.
 - Не наклеивайте на диск бумагу или клейкую ленту.



- Очистка дисков
 - Если на диске имеются отпечатки пальцев или грязь, очистите его поверхность с помощью слабого раствора моющего средства, разбавленного водой, а затем протрите мягкой тканью.
 - При очистке диска аккуратно протирайте его в направлении от центра к краям.
- Хранение дисков
 - Не подвергайте воздействию прямых солнечных лучей.
 - Храните в хорошо вентилируемом месте.
 - Храните диск в чистом защитном чехле в вертикальном положении.



Меры предосторожности при использовании

- Не подвергайте это устройство воздействию воды. Не ставьте на устройство предметы, заполненные жидкостью, например вазы.
- Для полного отключения питания устройства следует извлечь вилку из розетки. Поэтому вилка должна быть всегда доступна.
- Не прикасайтесь к разъему питания мокрыми руками. Это может привести к поражению электрическим током.
- Не следует подключать несколько электроприборов к одной розетке. Перегрузка может привести к перегреву и возгоранию.
- Обслуживание корпуса
 - Перед подключением других компонентов к данному устройству обязательно выключите их.
 - При перемещении устройства из холодного места сразу в теплое на рабочих деталях и линзах может образоваться конденсат, что может привести к сбоям при воспроизведении дисков. В этом случае отключите устройство от розетки, подождите два часа, а затем подключите кабель питания к розетке. Затем вставьте диск и повторите попытку воспроизведения.

- Если слышен необычный шум, идет дым или вы чувствуете запах гари, немедленно отключите переключатель питания и отключите кабель питания от сетевой розетки. Затем обратитесь в ближайший сервисный центр за получением технической поддержки. Не используйте устройство. Использование устройства в таком состоянии может привести к воспламенению или поражению электрическим током.

Лицензия



Произведено по лицензии Dolby Laboratories.

Dolby, Pro Logic и символ двойного D являются товарными знаками Dolby Laboratories.



Произведено по лицензии следующих патентов США: 5,956,674; 5,974,380, 5,978,762, 6,487,535, 6,226,616, 7,212,872, 7,003,467, 7,272,567, 7,668,723, 7,392,195, 7,930,184, 7,333,929 и 7,548,853. DTS, DTS-HD и соответствующий символ, DTS или DTS-HD и соответствующий символ вместе являются зарегистрированными товарными знаками, DTS Neo:Fusion является товарным знаком DTS, Inc. © DTS, Inc., 2012. Все права защищены.



СВЕДЕНИЯ О ВИДЕО DIVX.

DivX® - это цифровой видеоформат, созданный компанией DivX, LLC,

одной из дочерних компаний Rovi Corporation. Данное устройство имеет официальный сертификат DivX Certified® и может воспроизводить видео DivX. Для получения дополнительных сведений и загрузки программных средств для преобразования видео в формат DivX посетите веб-сайт divx.com. СВЕДЕНИЯ О ВИДЕО ПО ЗАПРОСУ DIVX. Для воспроизведения DivX-видео по запросу данное устройство, имеющее сертификат DivX Certified®, должно быть зарегистрировано. Чтобы получить код регистрации, найдите раздел DivX VOD в меню настроек устройства. Дополнительные сведения о завершении регистрации см. по адресу: vod.divx.com. DivX Certified® имеет сертификат на воспроизведение видео DivX® (до видео высокой четкости 1080p), включая содержимое высочайшего качества. DivX®, DivX Certified® и связанные логотипы являются товарными знаками Rovi Corporation или ее дочерних компаний и используются по лицензии. Продукт защищен одним или несколькими из перечисленных патентов США: 7,295,673; 7,460,668; 7,515,710; 7,519,274.



HDMI, HDMI High-Definition Multimedia Interface и логотип HDMI являются

товарными знаками или зарегистрированными товарными знаками HDMI Licensing LLC в США и других странах.



Oracle и Java являются зарегистрированными товарными знаками компании Oracle и/или ее филиалов. Другие наименования могут представлять собой товарные знаки соответствующих владельцев.

Данный компонент содержит технологию защиты авторских прав, охраняемую соответствующими патентами США и другими правами на интеллектуальную собственность Rovi Corporation. Инженерный анализ и разборка запрещены.

Blu-ray Disc™, Blu-ray™, а также данные логотипы являются товарными знаками Blu-ray Disc Association.

Данный продукт оснащен технологией Cinavia, которая не позволяет использовать незаконно сделанные копии серийно изготавливаемых записей фильмов и видео, а также музыку из этих фильмов и видео. В случае обнаружения использования незаконно сделанной копии на экране появится соответствующее сообщение, и процесс воспроизведения или копирования будет прерван. Дополнительные сведения о технологии Cinavia представлены на сайте Центра информации для потребителей Cinavia по адресу: <http://www.cinavia.com>. Чтобы запросить дополнительные сведения о технологии Cinavia по почте, отправьте нам открытку с вашим почтовым адресом: Cinavia Consumer Information Centre, P.O. Box 86851, San Diego, CA, 92138, USA.

Данный продукт оснащен запатентованной технологией с лицензией от Verance Corporation и защищенной патентом США 7,369,677 и другими патентами США и международными патентами, изданными и рассматриваемыми, а определенные аспекты этой технологии авторскими правами и охраной секретов производства. Cinavia является товарным знаком корпорации Verance Corporation. Verance Corporation, 2004-2010 гг. Все права защищены корпорацией Verance. Инженерный анализ и разборка запрещены.

- Примечание относительно лицензии с открытым исходным кодом

В случае использования программного обеспечения с открытым исходным кодом в меню устройства становятся доступны лицензии с открытым исходным кодом.

Использование функции 3D

ВАЖНЫЕ СВЕДЕНИЯ ПО ОХРАНЕ ЗДОРОВЬЯ И БЕЗОПАСНОСТИ ПРИ ПРОСМОТРЕ 3D-ИЗОБРАЖЕНИЙ. Прежде чем использовать функцию 3D, прочтите и уясните следующие сведения по безопасности.

- Некоторые люди могут испытывать дискомфорт во время просмотра телевизоров 3D, например головокружение, тошноту и головные боли. Если вы почувствуете любой из подобных симптомов, прекратите просмотр телевизора 3D, снимите очки 3D Active Glasses и отдохните.
- Просмотр 3D-изображений в течение продолжительного времени может привести к усталости глаз. Если вы почувствуете усталость глаз, прекратите просмотр 3D телевизора, снимите очки 3D Active Glasses и отдохните.
- Взрослые должны часто проверять состояние детей, использующих функцию 3D. Если они пожалуются на усталость глаз, головные боли, головокружение или тошноту, немедленно прекратите просмотр телевизора 3D и дайте детям отдохнуть.
- Не используйте очки 3D Active Glasses не по назначению (например, как очки для коррекции зрения, солнцезащитные или защитные очки и т.д.)
- Не включайте просмотр с функцией 3D и не используйте очки 3D Active Glasses, когда ходите по комнате. Использование функции 3D или очков 3D Active Glasses во время перемещения по комнате может привести к серьезным травмам вследствие столкновения с различными предметами, спотыкания и/или падения.
- Для просмотра 3D-содержимого подключите 3D-устройство (AV-ресивер или телевизор, поддерживающий функцию 3D) к порту HDMI OUT данного устройства с помощью высокоскоростного кабеля HDMI. Перед просмотром 3D-содержимого наденьте 3D-очки.
- Данное устройство выводит трехмерный сигнал только через кабель HDMI, подключенный к порту HDMI OUT.
- Поскольку разрешение видео в режиме воспроизведения 3D фиксированное и соответствует разрешению исходного трехмерного видео, это разрешение нельзя изменять по своему усмотрению.
- Некоторые функции, такие как BD Wise или настройка размера или разрешения экрана, могут работать неправильно в режиме воспроизведения 3D.
- Для правильного воспроизведения трехмерного сигнала необходимо использовать высокоскоростной кабель HDMI.
- При просмотре 3D-изображений следует находиться от телевизора на расстоянии, в три и более раза превышающем ширину его экрана. Например, от экрана шириной 1,25 м следует находиться на расстоянии 3,5 м.
- Для получения наилучшего 3D-изображения следует расположить экран, на котором воспроизводится 3D-видео, на уровне глаз.
- При подключении данного устройства к некоторым 3D-устройствам трехмерный эффект может работать неправильно.
- Данное устройство не поддерживает преобразование содержимого в формате 2D в формат 3D.
- "Blu-ray 3D" и логотип "Blu-ray 3D" являются товарными знаками Blu-ray Disc Association.

Авторское право

© Samsung Electronics Co.,Ltd., 2013 Все права защищены. Никакая часть настоящего руководства не может быть воспроизведена или скопирована без предварительного письменного согласия компании Samsung Electronics Co.,Ltd.



ИНФОРМАЦИЯ ПО ТЕХНИКЕ БЕЗОПАСНОСТИ

- 2 Предупреждение
- 3 Хранение и обращение с дисками
- 3 Меры предосторожности при использовании
- 3 Лицензия
- 4 Использование функции 3D
- 5 Авторское право

НАЧАЛО РАБОТЫ

- 6 Совместимость дисков и форматов
- 7 Логотипы воспроизводимых устройств дисков
- 10 Принадлежности
- 10 Подсоединение тороидального ферритового сердечника к кабелю локальной сети устройства
- 11 Передняя панель
- 11 Задняя панель
- 12 Пульт дистанционного управления

ПОДКЛЮЧЕНИЯ

- 14 Подключение громкоговорителей
- 17 Подключение к телевизору/внешним устройствам
- 18 Подключение к сетевому маршрутизатору

НАСТРОЙКА

- 19 Начальная настройка
- 19 Домашний экран
- 19 Доступ к экрану Настройки
- 20 Функции меню Настройки
- 24 Сеть и Интернет
- 27 Обновление программного обеспечения

ФУНКЦИЯ MEDIA PLAY

- 29 Экран Все содержимое
- 29 Воспроизведение коммерческих дисков
- 29 Воспроизведение файлов на устройстве USB
- 30 Воспроизведение диска с содержимым, записанным пользователем
- 30 Использование сетевой функции AllShare
- 31 Управление воспроизведением видео
- 34 Управление воспроизведением музыки
- 39 Воспроизведение фотографий
- 40 Прослушивание радио
- 40 Использование кнопок для спецэффектов на пульте дистанционного управления

СЕТЕВЫЕ СЛУЖБЫ

- 42 Вход в учетную запись Samsung
- 42 Перед использованием функций Фильмы и телешоу и Приложения
- 43 Использование функции Фильмы и телешоу
- 43 Использование приложений
- 47 Использование веб-браузера
- 50 Связь учетных записей службы Интернета с устройством
- 50 BD-LIVE™

ПРИЛОЖЕНИЕ

- 51 Дополнительная информация
- 54 Устранение неполадок
- 57 Технические характеристики

- Рисунки и иллюстрации в данном руководстве пользователя представлены только для справки. Они могут отличаться от реального внешнего вида устройства.
- Плата за обслуживание может взиматься в следующих случаях.
 - a. Если вы вызовете специалиста, и он не обнаружит неисправности устройства (это возможно, если вы не знакомы с настоящим руководством)
 - b. Если вы передадите устройство в ремонтный центр, и его специалисты не обнаружат неисправности (это возможно, если вы не знакомы с настоящим руководством).
- Размер этой платы будет сообщен вам перед тем, как сотрудник компании выедет на место.

Совместимость дисков и форматов

Типы воспроизводимых дисков и содержимого

| Носитель | Тип диска | Сведения |
|------------|---|---|
| ВИДЕО | Диск Blu-ray Диск 3D Blu-ray | Диск BD-ROM или BD-RE/-R, записанный в формате BD-RE. |
| | DVD-VIDEO, DVD-RW, DVD-R, DVD+RW, DVD+R | DVD-VIDEO, записанные диски DVD+RW/DVD-RW(V)/DVD-R/+R, которые были записаны и закрыты, или носитель USB с содержимым DivX, MKV, MP4. |
| МУЗЫКА | CD-RW/-R, DVD-RW/-R, BD-RE/-R | Музыка, записанная на диски CD-RW/-R, DVD-RW/-R, BD-RE/-R, или носитель USB с содержимым MP3 или WMA. |
| ФОТОГРАФИИ | CD-RW/-R, DVD-RW/-R, BD-RE/-R | Фотографии, записанные на диски CD-RW/-R, DVD-RW/-R, BD-RE/-R, или носитель USB с содержимым JPEG. |

| ПРИМЕЧАНИЕ |

- ▶ Устройство может не поддерживать воспроизведение определенных дисков CD-RW/-R и DVD-R из-за типа диска или условий записи.
- ▶ Если диск DVD-RW/-R записан в видеоформате DVD неправильно, он не будет воспроизводиться.
- ▶ Устройство не будет воспроизводить содержимое, записанное на диск DVD-R при скорости передачи превышающей 10 Мбит/с.
- ▶ Устройство не будет воспроизводить содержимое, записанное на диск BD-R или устройство USB при скорости передачи превышающей 30 Мбит/с.
- ▶ Воспроизведение может быть невозможно при использовании определенных типов дисков, а также при выполнении таких операций, как изменение ракурса или настройка форматного соотношения. Сведения о диске указаны на коробке диска. Обращайтесь к ним при необходимости.
- ▶ При воспроизведении дисков BD-J загрузка может занять больше времени, чем при воспроизведении обычных дисков, или же могут выполняться медленнее некоторые функции.

Типы невоспроизводимых дисков

- HD DVD
- Диски DVD-ROM/PD/MV и т.п.
- DVD-RAM
- Super Audio CD (кроме слоя CD)
- DVD-RW (режим VR)
- DVD-R 3,9 Гб для авторских записей
- CVD/CD-ROM/CDV/CD-G/CD-I/LD (CD-G: воспроизводится только аудио без графики)

| ПРИМЕЧАНИЕ |

- ▶ Данное устройство может реагировать не на все рабочие команды, поскольку некоторые диски Blu-ray, DVD и компакт-диски поддерживают только определенные или ограниченные функции во время воспроизведения. Обратите внимание, что это не является дефектом устройства.
- ▶ Компания Samsung не гарантирует, что на данном устройстве будут воспроизводиться все диски с логотипом Blu-ray, DVD или CD, поскольку форматы дисков развиваются. Кроме того, при создании программного обеспечения или самих дисков Blu-ray, DVD и CD возможно возникновение проблем и ошибок.
- ▶ Обратитесь в центр поддержки покупателей SAMSUNG, если у вас возникнут вопросы или проблемы при воспроизведении дисков Blu-ray, DVD или CD на данном устройстве. Кроме того, дополнительные сведения об ограничении воспроизведения можно найти в следующих разделах настоящего руководства пользователя.
- ▶ Некоторые коммерческие диски DVD, приобретенные за пределами соответствующего региона, могут не воспроизводиться на данном устройстве.

Региональный код

Как устройства, так и диски кодируются по регионам. Чтобы диск мог воспроизводиться, эти коды должны совпадать. Если коды не совпадают, диск воспроизводиться не будет. Номер региона данного устройства указан на задней панели устройства.

| Тип диска | Региональный код | Регион |
|--------------|---|--|
| Диск Blu-ray |  | Северная Америка, Центральная Америка, Южная Америка, Корея, Япония, Тайвань, Гонконг и Юго-восточная Азия. |
| |  | Европа, Гренландия, территории Франции, Ближний Восток, Африка, Австралия и Новая Зеландия. |
| |  | Индия, Китай, Россия, Центральная и Южная Азия. |
| DVD-VIDEO |  | США, территории США и Канада |
| |  | Европа, Япония, Ближний Восток, Египет, Африка, Гренландия |
| |  | Тайвань, Корея, Филиппины, Индонезия, Гонконг |
| |  | Мексика, Южная Америка, Центральная Америка, Австралия, Новая Зеландия, Тихоокеанские острова, район Карибского моря |
| |  | Россия, Восточная Европа, Индия, Северная Корея, Монголия |
| |  | Китай |

| ПРИМЕЧАНИЕ |

- ▶ Если номер региона дисков Blu-ray/DVD не совпадает с номером региона устройства, устройство не сможет воспроизвести диск.

Логотипы воспроизводимых устройств дисков

| | |
|--|---|
|  |  |
| Диск Blu-ray | Диск 3D Blu-ray |
|  |  |
| BD-LIVE | Dolby |
|  |  |
| DTS | |
|  |  |
| Система вещания PAL, принятая в Великобритании, Франции, Германии и т.д. | DivX |
|  | |
| Java | |

Начало Работы

Поддерживаемые форматы

Поддержка видеофайлов

| Расширение файла | Контейнер | Видеокодек | Разрешение | Частота кадров(кадр/с) | Скорость передачи битов(Мбит/с) | Аудиокодек |
|--|---|--|--|------------------------|---------------------------------|---|
| *.avi *.mkv *.asf *.wmv *.mp4 *.3gp *.vro *.mpg *.mpeg *.ts *.tp *.trp *.mov *.flv *.vob *.svi *.m2ts *.mts *.divx | AVI MKV ASF MP4 3GP MOV FLV VRO VOB PS TS SVAF | Divx 3.11 / 4 / 5 / 6 MPEG4 SP/ASP H.264 BP/MP/HP Motion JPEG Microsoft MPEG-4 v3 Window Media Video v7, v8, v9 MPEG2 MPEG1 | 1920x1080 (WMV v7,v8, MSMPEG4 v3 : 1280x720) | 6~30 | 30 | Dolby Digital LPCM ADPCM (IMA, MS) AAC HE-AAC WMA Dolby Digital Plus MPEG(MP3) DTS (Core) |
| | | VP6 | 640x480 | - | 4 | |
| | | MVC | - | 24/25/30 | 60 | |
| *.webm | WebM | VP8 | 1920x1080 | 6~30 | 20 | Vorbis |

■ Аудиокодек

- Даже если файл закодирован с использованием указанного выше поддерживаемого кодека, он может не воспроизводиться, если есть дефекты в его содержимом.
- Нормальное воспроизведение не гарантируется, если информация в контейнере неверна или файл поврежден.
- Воспроизведение может прерываться, если у файлов значения скорости передачи/частоты кадров превышают стандартные.
- Функция пропуска недоступна, если повреждена таблица индексов файла.
- При удаленном воспроизведении файла с помощью сетевого соединения, возможны прерывания. Это зависит от скорости соединения.
- Некоторые устройства USB/цифровые камеры могут быть несовместимы с устройством.

■ Видеодекодер

- Поддерживает форматы до H.264 Level 4.1 (за исключением FMO/ASO/RS)
- Не поддерживается формат VC1 AP L4
- За исключением WMV v7, v8, MSMPEG4 v3, MVC, VP6 ниже 1280 x 720: не более 60 кадров выше 1280 x 720: не более 30 кадров

- Не поддерживается GMC 2 или выше
- Поддерживается только SVAF Top/Bottom и Side by Side
- Поддерживается только спецификация BD MVC

■ Аудиодекодер

- Поддерживается WMA 10 Pro (до 5.1-канального)
- Не поддерживается формат WMA без потери качества.
- Поддерживается ADPCM IMA, MS.
- Не поддерживаются ADPCM (A-Law, μ -Low)
- Не поддерживаются QCELP, AMR NB/WB
- Поддерживается Vorbis (до 2 каналов)
- Поддерживается Dolby Digital Plus (до 7.1-канального)

■ Комментарии

- MPEG4 : поддерживает форматы до GMC 1-Warping Point.
- H.264 : поддерживает форматы до BP/MP/HP Level 4.1.
- WMV : поддерживает форматы V9, VC1 SP/MP/AP L3.
- MPEG1 : не поддерживает формат D-picture.
- MPEG2 : поддерживает форматы до High Profile High Level.

□ Поддерживаемые форматы файлов субтитров DivX

*.txt, *.smi, *.srt, *.sub, *.txt

| ПРИМЕЧАНИЕ |

- ▶ Некоторые диски в формате MKV и MP4 могут не воспроизводиться. Это зависит от разрешения видео и частоты кадров.

Поддержка музыкальных файлов

| Расширение файла | Контейнер | Аудиокодек | Диапазон поддержки |
|-------------------------|-----------|---------------------------|---|
| *.mp3 | MPEG | MPEG1 Audio Layer 3 | - |
| *.m4a *.mpa *.aac | MPEG4 | AAC | - |
| *.flac | FLAC | FLAC | Поддерживается до 2 каналов |
| *.ogg | OGG | Vorbis | Поддерживается до 2 каналов |
| *.wma | WMA | WMA | Поддерживается WMA 10Pro (до 5.1-канального) Не поддерживается формат WMA без потери качества Поддерживается до профиля M2 Не поддерживается режим LBR |
| *.wav | wav | wav | - |
| *.mid *.midi | midi | midi | тип 0 и 1 |
| *.ape | ape | ape | Не поддерживается X13, NVT |

Поддержка файлов изображений

| Расширение файла | Тип | Разрешение |
|------------------|------|------------|
| *.jpg *.jpeg | JPEG | 15360x8640 |
| *.png | PNG | 4096x4096 |
| *.bmp | BMP | 4096x4096 |
| *.mpo | MPO | 15360x8640 |

Примечания относительно соединения USB

- Устройство поддерживает возможность подключения носителя USB, проигрывателей MP3, цифровых камер и устройств чтения карт USB.
- Устройство не поддерживает имена файлов и папок, количество символов в которых превышает 128.
- Некоторые устройства USB/цифровые камеры могут быть несовместимы с устройством.
- Устройство поддерживает файловые системы FAT 16, FAT 32 и NTFS.
- Подключайте устройства USB непосредственно к порту USB устройства. Подключение через кабель USB может вызвать проблемы совместимости.
- В случае вставки нескольких запоминающих устройств в устройство чтения карт оно может работать неправильно.
- Устройство не поддерживает протокол PTP.
- Не отключайте устройство USB во время процесса загрузки.
- Чем больше разрешение изображения, тем больше времени требуется для его отображения на экране.
- На данном устройстве нельзя воспроизводить файлы MP3 с технологией DRM (Digital Rights Management), которые были загружены с платных сайтов.
- Данное устройство поддерживает только видео с частотой кадров менее 30 кадр/с.
- Данное устройство поддерживает только устройства USB Mass Storage Class (MSC), такие как флэш-диски и жесткие диски USB. (Концентратор не поддерживается.)
- Определенные жесткие диски USB, устройства чтения карт памяти с несколькими гнездами и флеш-диски могут быть несовместимы с данным устройством.
- Если некоторые устройства потребляют слишком много электроэнергии, они могут быть ограничены устройством защиты цепи.
- Если воспроизведение с жесткого диска USB прерывается, обеспечьте дополнительную мощность посредством подключения жесткого диска к розетке. Если проблему не удалось устранить, обратитесь к производителю жесткого диска USB.
- Компания SAMSUNG не несет ответственности за любые повреждения файлов или потерю данных.

Начало Работы

AVCHD (Advanced Video Codec High Definition)



- На данном устройстве могут воспроизводиться диски в формате AVCHD. Диски такого формата, как правило, используются и записываются с помощью видеокамер.
- Формат AVCHD - это формат высокого разрешения для цифровых видеокамер.
- Формат сжатия файлов изображений MPEG-4 AVC/H.264 является более эффективным по сравнению с обычным форматом сжатия.
- В некоторых дисках AVCHD используется формат "x.v.Colour". На данном устройстве могут воспроизводиться диски AVCHD в формате "x.v.Colour".
- "x.v.Colour" является товарным знаком корпорации Sony.
- "AVCHD" и эмблема AVCHD являются товарными знаками Matsushita Electronic Industrial Co., Ltd. и корпорации Sony.

| ПРИМЕЧАНИЕ |

- ▶ Некоторые диски в формате AVCHD могут не воспроизводиться. Это зависит от условий записи.
- ▶ Сессия диска формата AVCHD должна быть завершена.
- ▶ Формат "x.v.Colour" позволяет отображать большую палитру цветов, чем обычный диск DVD, записанный с помощью видеокамеры.
- ▶ Некоторые диски в формате DivX, MKV и MP4 могут не воспроизводиться. Это зависит от разрешения видео и частоты кадров.

Принадлежности

Проверьте наличие входящих в комплект принадлежностей, перечисленных ниже.

| | | |
|--|--|--|
|  |  (для кабеля локальной сети) |  |
| FM-антенна | Тороидальный ферритовый сердечник | Кабель питания |
|  |  |  |
| Руководство пользователя | Мягкая ткань | Пульт дистанционного управления/ батареи (размер AAA) |

Подсоединение тороидального ферритового сердечника к кабелю локальной сети устройства

Подсоединение тороидального ферритового сердечника к кабелю локальной сети устройства позволит предотвратить возникновение радиочастотных помех, создаваемых радиосигналами.

1. Для открытия нажмите на фиксирующий щиток тороидального ферритового сердечника.
2. Сделайте кабелем локальной сети две петли вокруг сердечника.
3. Подсоедините тороидальный ферритовый сердечник к кабелю локальной сети, как показано на рисунке, закройте его и нажмите до щелчка.
 - Подсоедините ферритовый сердечник как можно ближе к устройству.

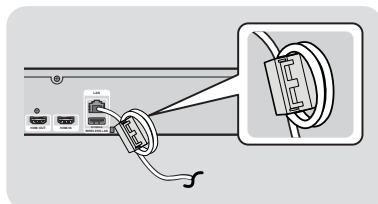

Передняя панель

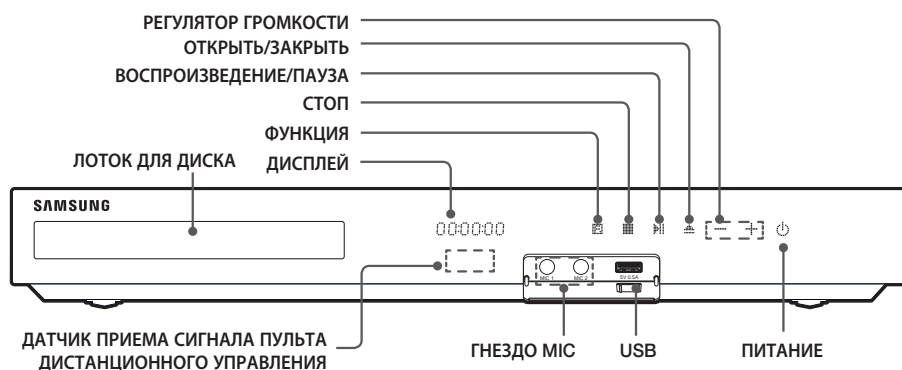

| ПРИМЕЧАНИЕ |

- ▶ Следите за тем, чтобы дети не прикасались к поверхности работающего устройства. Она может быть горячей.
- ▶ Для обновления программного обеспечения данного устройства через гнездо USB следует использовать флэш-диск USB.
- ▶ При отображении меню диска Blu-ray начать воспроизведение фильма нажатием кнопки на самом устройстве или пульте дистанционного управления невозможно. Для воспроизведения фильма в меню диска следует выбрать Воспроизведение фильма или Пуск и нажать кнопку .
- ▶ Перед использованием функции караоке подключите микрофон к разъему.
- ▶ При использовании Интернета или воспроизведении содержимого с устройства USB на телевизоре нельзя выбрать режим BD/DVD с помощью кнопки **FUNCTION**. Для выбора режима BD/DVD необходимо остановить воспроизведение содержимого на телевизоре.

Задняя панель

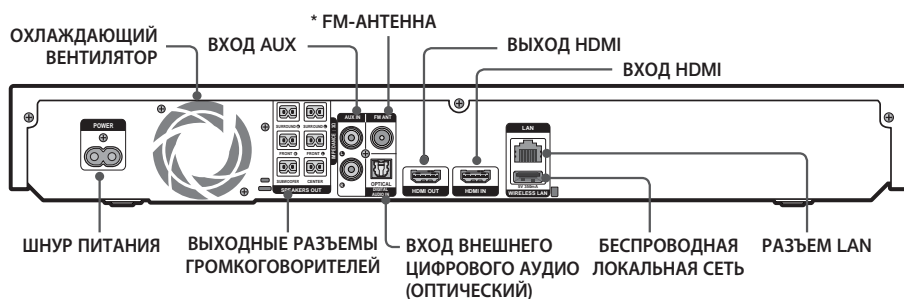

* Подключение FM-антенны

1. Подключите прилагаемую FM-антенну к разъему FM-антенны.
2. Плавно перемещайте антенный провод, пока не найдете место с хорошим приемом сигнала, затем закрепите его на стене или другой жесткой поверхности.

| ПРИМЕЧАНИЕ |

- ▶ Для хорошей вентиляции необходимо обеспечить как минимум 10 см свободного пространства со всех сторон домашнего кинотеатра. Не закрывайте охлаждающий вентилятор или вентиляционные отверстия.
- ▶ Данное устройство не принимает сигналы радиостанций в диапазоне AM.

Начало Работы

Пульт дистанционного управления

Знакомство с пультом дистанционного управления

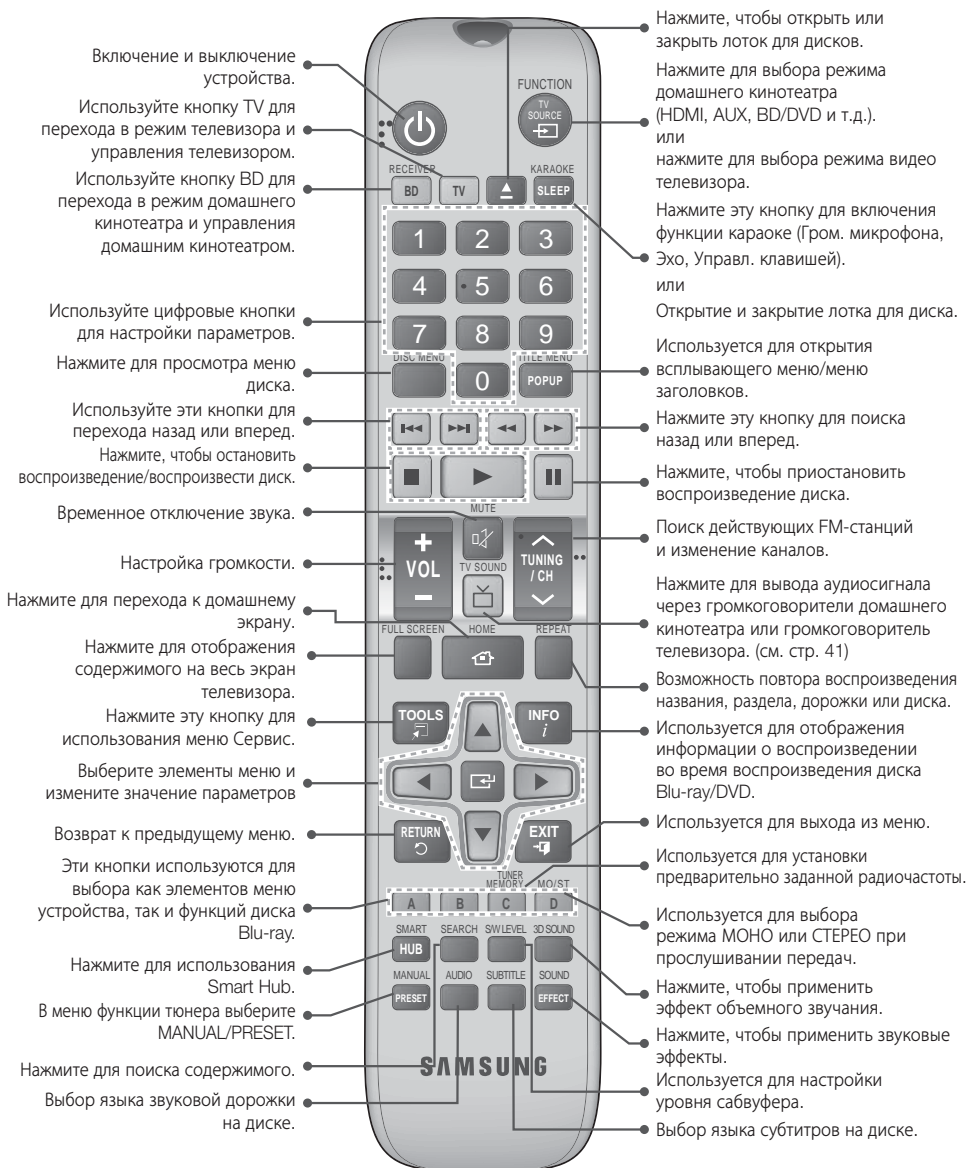

Установка батарей в пульт дистанционного управления

Размер батарей: AAA

1

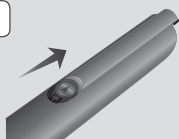

2



| ПРИМЕЧАНИЕ |

- ▶ Убедитесь, что полюса "+" и "-" батарей соответствуют полюсам на рисунке внутри отсека.
- ▶ При обычном использовании телевизора срок службы батарей составляет примерно один год.
- ▶ Пульт дистанционного управления можно использовать на расстоянии приблизительно 7 метров от устройства по прямой линии.

Настройка пульта дистанционного управления

С помощью пульта дистанционного управления можно управлять некоторыми функциями телевизора.

Использование телевизора с помощью пульта дистанционного управления

1. Нажмите кнопку **TV** для настройки пульта дистанционного управления на режим ТВ.
2. Включите телевизор.
3. Удерживая кнопку **ПИТАНИЕ** нажатой, введите код, соответствующий марке телевизора.
 - Если для данной марки телевизора в таблице указано несколько кодов, вводите их по одному, чтобы определить подходящий код.
 - **Пример. Для телевизора Samsung** нажмите кнопку **ПИТАНИЕ** и, удерживая ее нажатой, с помощью цифровых кнопок введите 00. Если это не работает, попробуйте ввести 15, 16, и т. д.
4. Если телевизор выключится, настройка завершена.
 - Можно использовать кнопки **ПИТАНИЕ ТВ**, **ГРОМКОСТЬ**, **КАНАЛ**, а также цифровые кнопки (0-9).

| ПРИМЕЧАНИЕ |

- ▶ С некоторыми марками телевизоров пульт дистанционного управления может не работать. Кроме того, для некоторых марок телевизоров некоторые функции могут быть недоступны.
- ▶ По умолчанию пульт дистанционного управления должен работать с телевизорами Samsung.

Коды управления ТВ

| Торговая марка | Код | Торговая марка | Код |
|-------------------------|--|--------------------------|--|
| Admiral (M.Wards) | 56, 57, 58 | Mitsubishi/MGA | 18, 40, 59, 60, 75 |
| A Mark | 01, 15 | MTC | 18 |
| Anam | 01, 02, 03, 04, 05, 06, 07, 08, 09, 10, 11, 12, 13, 14 | NEC | 18, 19, 20, 40, 59, 60 |
| AOC | 01, 18, 40, 48 | Nikei | 03 |
| Bell & Howell (M.Wards) | 57, 58, 81 | Onking | 03 |
| Brocsonic | 59, 60 | Onwa | 03 |
| Candle | 18 | Panasonic | 06, 07, 08, 09, 54, 66, 67, 73, 74 |
| Cetronic | 03 | Penney | 18 |
| Citizen | 03, 18, 25 | Philco | 03, 15, 17, 18, 48, 54, 59, 62, 69, 90 |
| Cinema | 97 | Philips | 15, 17, 18, 40, 48, 54, 62, 72 |
| Classic | 03 | Pioneer | 63, 66, 80, 91 |
| Concerto | 18 | Portland | 15, 18, 59 |
| Cortec | 46 | Proton | 40 |
| Coronado | 15 | Quasar | 06, 66, 67 |
| Craig | 03, 05, 61, 82, 83, 84 | Radio Shack | 17, 48, 56, 60, 61, 75 |
| Croslex | 62 | RCA/Proscan | 18, 59, 67, 76, 77, 78, 92, 93, 94 |
| Crown | 03 | Realistic | 03, 19 |
| Curtis Mates | 59, 61, 63 | Sampo | 40 |
| CXC | 03 | Samsung | 00, 15, 16, 17, 40, 43, 46, 47, 48, 49, 59, 60, 98 |
| Daewoo | 02, 03, 04, 15, 16, 17, 18, 19, 20, 21, 22, 23, 24, 25, 26, 27, 28, 29, 30, 32, 34, 35, 36, 48, 59, 90 | Sanyo | 19, 61, 65 |
| Daytron | 40 | Scott | 03, 40, 60, 61 |
| Dynasty | 03 | Sears | 15, 18, 19 |
| Emerson | 03, 15, 40, 46, 59, 61, 64, 82, 83, 84, 85 | Sharp | 15, 57, 64 |
| Fisher | 19, 65 | Signature 2000 (M.Wards) | 57, 58 |
| Funai | 03 | Sony | 50, 51, 52, 53, 55 |
| Futuretech | 03 | Soundesign | 03, 40 |
| General Electric (GE) | 06, 40, 56, 59, 66, 67, 68 | Spectricon | 01 |
| Hall Mark | 40 | SSS | 18 |
| Hitachi | 15, 18, 50, 59, 69 | Sylvania | 18, 40, 48, 54, 59, 60, 62 |
| Inkel | 45 | Symphonic | 61, 95, 96 |
| JC Penney | 56, 59, 67, 86 | Tatung | 06 |
| JVC | 70 | Techwood | 18 |
| KTV | 59, 61, 87, 88 | Teknika | 03, 15, 18, 25 |
| KEC | 03, 15, 40 | TMK | 18, 40 |
| KMC | 15 | Toshiba | 19, 57, 63, 71 |
| LG (Goldstar) | 01, 15, 16, 17, 37, 38, 39, 40, 41, 42, 43, 44 | Vidtech | 18 |
| Luxman | 18 | Videch | 59, 60, 69 |
| LXI (Sears) | 19, 54, 56, 59, 60, 62, 63, 65, 71 | Wards | 15, 17, 18, 40, 48, 54, 60, 64 |
| Magnavox | 15, 17, 18, 48, 54, 59, 60, 62, 72, 89 | Yamaha | 18 |
| Marantz | 40, 54 | York | 40 |
| Matsui | 54 | Yupiteru | 03 |
| MGA | 18, 40 | Zenith | 58, 79 |
| | | Zonda | 03 |
| | | Dongyang | 01, 54 |

Подключения

В этом разделе описаны различные методы подключения устройства к внешним компонентам. Прежде чем перемещать или устанавливать устройство, обязательно выключите его и отсоедините кабель питания.

Подключение громкоговорителей

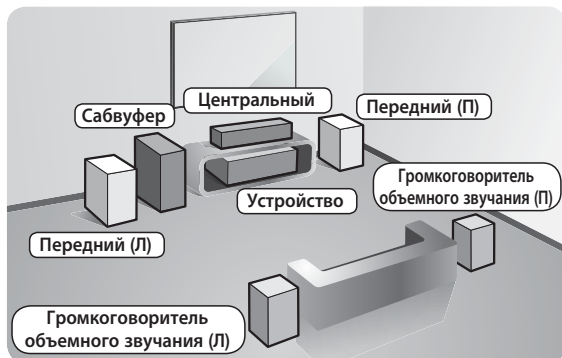

Расположение устройства

Установите устройство на подставку, полку или под подставку для телевизора.

Выбор местоположения для прослушивания

Расстояние между слушателем и экраном телевизора должно в 2,5 - 3 раза превышать размер экрана. Например, от экрана шириной 1,25 м следует находиться на расстоянии 2,92 - 3,5 м.

| | |
|--|---|
| Передние громкоговорители | Выверните передние панели передних громкоговорителей с передней панелью центрального громкоговорителя или расположите их немного впереди по отношению к центральному громкоговорителю. Расположите фронтальные громкоговорители таким образом, чтобы их высокочастотные динамики находились на высоте прослушивания. Выверните передние панели фронтальных громкоговорителей с передней панелью центрального громкоговорителя или расположите их немного впереди центрального громкоговорителя. |
| Центральный громкоговоритель | Центральный громкоговоритель рекомендуется устанавливать на той же высоте, что и передние. Кроме того, его можно расположить непосредственно над или под телевизором. |
| Громкоговорители объемного звучания | Расположите эти громкоговорители по сторонам от места прослушивания. Если недостаточно места, расположите эти громкоговорители напротив друг друга. Расположите их так, чтобы они находились на 60 - 90 см выше уровня ушей слушателя, направив их слегка вниз. * В отличие от передних и центрального громкоговорителей громкоговорители объемного звучания в основном используются для воспроизведения звуковых эффектов. Звук из них выводится непостоянно. |
| Сабуфер | Расположение сабуфера не является таким критичным. Он может располагаться в любом месте. |

Компоненты громкоговорителей

HT-F5530K



HT-F5550K



Установка громкоговорителей на высокую подставку

* Только для HT-F5530K - фронтальные громкоговорители

* Только для HT-F5550K - фронтальные громкоговорители/громкоговорители объемного звучания

1. Переверните основание подставки нижней стороной вверх и прикрепите провод к подставке
2. Используйте отвертку, чтобы завернуть винты в 3-х отмеченных отверстиях.
3. Выпрямите прилагающийся провод громкоговорителя в направлении силы тяжести и вставьте его в отверстие, расположенное в центре основания подставки.
4. Закрепите громкоговоритель сверху на собранной подставке.
5. Вставьте винт в отверстие с задней стороны громкоговорителя и закрутите с помощью отвертки по часовой стрелке, как показано на рисунке. Затем подключите кабель громкоговорителя.
6. Внешний вид после установки громкоговорителя. Повторите эти действия, чтобы установить другой громкоговоритель.



Подключения

Подключение громкоговорителей

1. Найдите соответствующий набор кабелей для каждого громкоговорителя по цвету разъемов на наборах кабелей и цветной метки снизу каждого громкоговорителя.
2. Подключение кабеля громкоговорителя к громкоговорителю.
 - a. Нажмите красный фиксатор, расположенный на задней панели громкоговорителя вниз, вставьте красный провод и отпустите фиксатор.
 - b. Нажмите черный фиксатор, расположенный на задней панели громкоговорителя вниз, вставьте черный провод и отпустите фиксатор.
3. Выполните подключение кабелей каждого громкоговорителя к разъемам на задней панели устройства, учитывая цвета разъемов и гнезд громкоговорителей.

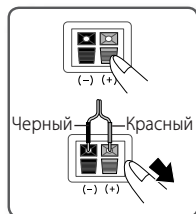

* Для HT-F5530K

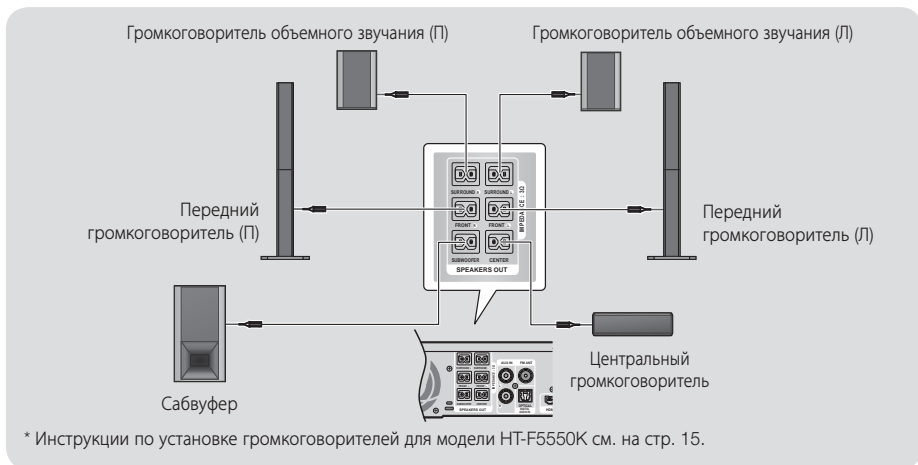

* Инструкции по установке громкоговорителей для модели HT-F5550K см. на стр. 15.

| ВНИМАНИЕ |

- ▶ Если необходимо установить устройство на стене, надежно вверните винты в стену и используйте отверстия на задней панели громкоговорителей. Имейте в виду, что принадлежности для установки (винты или подставки) не входят в комплект поставки.
- ▶ Не разрешайте детям играть с громкоговорителями или рядом с ними. В случае падения громкоговорителя дети могут получить травму.
- ▶ При подключении проводов громкоговорителей к разъемам громкоговорителей соблюдайте полярность (+/-).
- ▶ Поместите сабвуфер в недоступном для детей месте, чтобы они не могли засунуть в отверстие сабвуфера руки или какие-либо предметы.
- ▶ Не вешайте сабвуфер на стену, используя для этого отверстие сабвуфера.

| ПРИМЕЧАНИЕ |

- ▶ При установке громкоговорителя рядом с телевизором под влиянием магнитного поля цвета на экране могут быть искажены.
- ▶ При использовании устройства рядом с микроволновой печью, платой беспроводной локальной сети или другим устройством, работающим на этой же частоте (2,4-5,8 ГГц), из-за помех возможно пропадание звука в громкоговорителе.

Подключение к телевизору/внешним устройствам

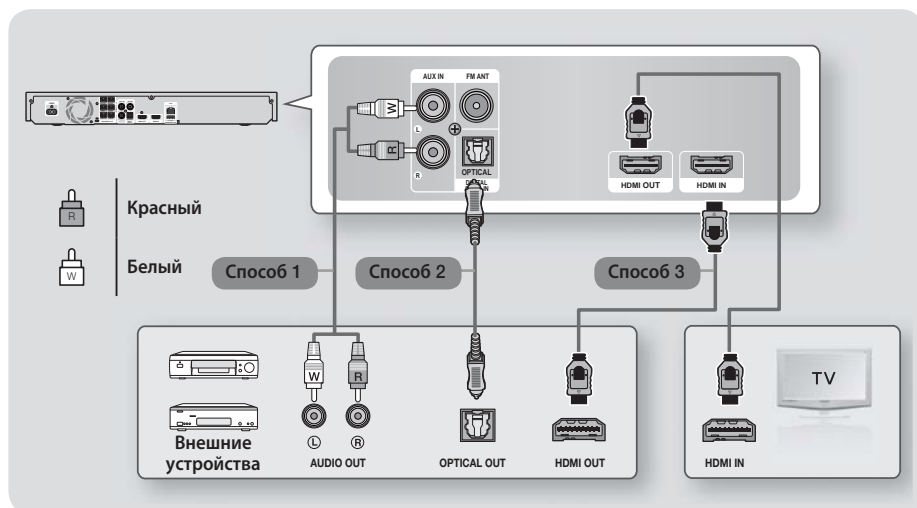

Подключение к телевизору

Подключите кабель HDMI (не входит в комплект) к выходу HDMI OUT на задней панели устройства и входу HDMI IN на телевизоре. Если пульт дистанционного управления устройством настроен на управление телевизором, то нажмите кнопку **TV SOURCE** на пульте дистанционного управления и выберите HDMI в качестве внешнего источника телевизора.

Подсоединение внешних устройств

Чтобы выбрать нужный режим для внешнего устройства, нажмите кнопку **FUNCTION**. При каждом нажатии этой кнопки режим изменяется в следующем порядке: **BD/DVD → D. IN → AUX → HDMI → FM → BT**

Способ 1 ВХОД AUX : подключение внешнего аналогового устройства

С помощью аудиокабеля RCA (не входит в комплект), подключите разъем AUDIO IN на устройстве к разъему AUDIO OUT на внешнем аналоговом устройстве. ⇨ Выберите режим **AUX**.

- Убедитесь в соответствии цветов подключаемого кабеля с цветами разъемов ввода-вывода.

Способ 2 ОПТИЧЕСКИЙ : подключение внешнего цифрового аудиоустройства

Для подключения цифрового аудиовыхода устройства с цифровым сигналом, например, приемника кабельного и спутникового телевидения (телеприставка). С помощью цифрового оптического кабеля (не входит в комплект) подключите разъем оптического цифрового аудиовыхода на устройстве к разъему оптического цифрового аудиовыхода на внешнем цифровом устройстве. ⇨ Выберите режим **D. IN**.

Способ 3 ВХОД HDMI : подключение к внешнему устройству с помощью кабеля HDMI

Подключите кабель HDMI (не входит в комплект) к разъему HDMI IN на задней панели устройства и разъему HDMI OUT цифрового устройства. ⇨ Выберите режим **HDMI**.

| ПРИМЕЧАНИЕ |

- ▶ Для просмотра видео с помощью приемника кабельного/спутникового телевидения следует соединить разъем видеовыхода данного устройства непосредственно с разъемом видеовыхода телевизора.
- ▶ Данная система поддерживает частоты дискретизации внешних цифровых устройств 32 кГц и выше.
- ▶ Данная система поддерживает только аудиоформаты DTS и Dolby Digital. Аудио в формате MPEG и формат битового потока не поддерживаются.

Подключение к сетевому маршрутизатору

Устройство можно подключить к сетевому маршрутизатору с помощью одного из методов, указанных ниже.

Проводная сеть

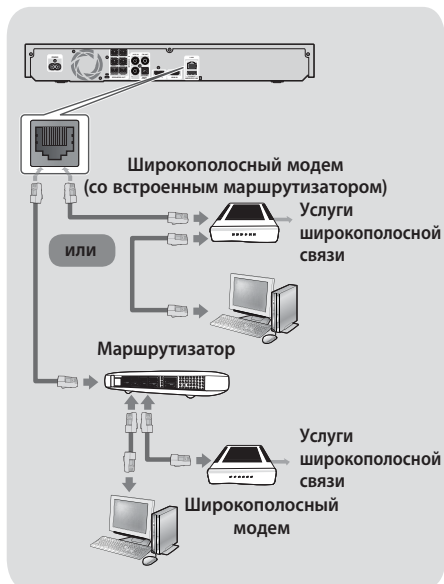

| ПРИМЕЧАНИЕ |

- ▶ Возможно, установлены ограничения на вашем маршрутизаторе или в политиках поставщика услуг Интернета, которые препятствуют доступу к серверу обновления программного обеспечения Samsung с вашего устройства. В этом случае обратитесь к поставщику услуг Интернета для получения дополнительной информации.
- ▶ Пользователям DSL для подключения к сети необходимо использовать маршрутизатор.
- ▶ Для использования функции AllShare компьютер должен быть подключен к сети, как показано на рисунке выше.
- ▶ Подключение к сети может быть проводным или беспроводным.

Беспроводная сеть



| ПРИМЕЧАНИЕ |

- ▶ Данное устройство совместимо только с адаптером беспроводной локальной сети Samsung. (в комплект не входит) (Название модели: WIS09ABGN).
- Адаптер беспроводной локальной сети Samsung продается отдельно. Для приобретения данного устройства обратитесь к продавцу Samsung Electronics.
- ▶ Рекомендуется использовать беспроводное IP-устройство совместного доступа с поддержкой стандартов IEEE 802.11 a/b/g/n (стандарт n рекомендуется для обеспечения стабильной работы беспроводной сети).
- ▶ Ввиду своей особенности беспроводная ЛВС может вызвать помехи, зависящие от условий использования (производительность маршрутизатора, расстояние, препятствия, помехи от других устройств и т.д.).
- ▶ Установите для беспроводного IP-устройства совместного доступа режим инфраструктуры. Одноранговый режим не поддерживается.
- ▶ Домашний кинотеатр поддерживает только следующие протоколы безопасности:
 - 1) Режим проверки подлинности: WEP, WPA2PSK, WPA2PSK
 - 2) Тип шифрования: WEP, AES
- ▶ Для использования функции AllShare Play компьютер должен быть настроен в сети, как показано на рисунке.

Начальная настройка

- Главное меню не отобразится, если не выполнены начальные настройки.
- Экранные меню данного устройства могут измениться после обновления версии программного обеспечения.
- Действия, которые необходимо выполнить для доступа к меню, могут отличаться в зависимости от того, какое меню выбрано.

С помощью начальной настройки можно настроить язык экранного меню и меню, установить соединение с домашней сетью, выбрать форматное соотношение (размер экрана и формат), соответствующий телевизору, а также обновить программное обеспечение устройства при наличии обновления. Для получения всех инструкций по начальной настройке следуйте указаниям на экране.

| ПРИМЕЧАНИЕ |

- ▶ Если необходимо повторно отобразить экран начальной настройки и внести изменения, то выберите на начальном экране элементы **Настройки > Система > Настройка** или параметр **Сброс**. (См. стр. 22)

Домашний экран



1 **Фильмы и телешоу** : загрузка из Интернета фильмов и телешоу.

| ПРИМЕЧАНИЕ |

- ▶ Поддержка данной функции меню осуществляется не во всех странах.

2 **Рекомендуемые приложения** : список полезных и популярных приложений, рекомендуемых для загрузки.

3 **Веб-браузер** : с помощью приложения Веб-браузер можно получить доступ в Интернет.

4 **Приложения** : загрузка/доступ к различным платным и бесплатным приложениям.

| | |
|----------|---|
| 5 | Фото, видео и музыка : воспроизведение видео, фотографий или музыки с дисков, устройств USB, компьютеров или мобильных устройств. |
| 6 | Настройки : настройка различных функций в соответствии с предпочтениями. |
| 7 | КРАСНУЮ (A) : нажмите КРАСНУЮ кнопку (A) на пульте дистанционного управления, чтобы создать и/или войти в свою учетную запись Samsung. |

- Выбор параметра на домашнем экране

1. Чтобы выбрать параметр на домашнем экране, переместите курсор с помощью кнопки **▲▼◀▶**, пока не будет выделен необходимый параметр, а затем нажмите кнопку **■**.

| ПРИМЕЧАНИЕ |

- ▶ Если оставить устройство в режиме остановки и не использовать его в течение 5 минут, то на экране телевизора появится экранная заставка. Если устройство находится в режиме экранной заставки более 20 минут, питание автоматически отключается.

Доступ к экрану Настройки

1. Выберите **Настройки** на домашнем экране и затем нажмите кнопку **■**. Отобразится экран Настройки.

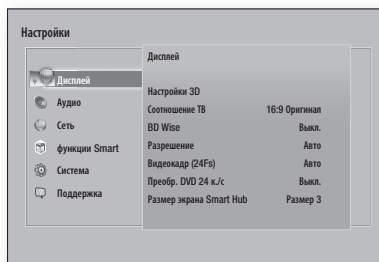

2. Для получения доступа к меню, подменю и параметрам экрана Настройки см. рисунок пульта дистанционного управления на следующей странице.

Настройка

Кнопки пульта дистанционного управления, используемые для меню Настройки

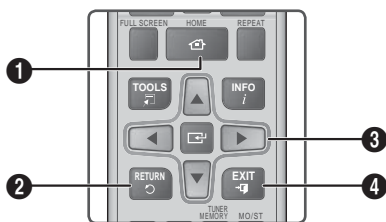

| | |
|---|---|
| 1 | Кнопка HOME : нажмите для перехода к домашнему экрану. |
| 2 | Кнопка RETURN : возврат к предыдущему меню. |
| 3 | Кнопка [Ввод] (Ввод) / НАПРАВЛЕНИЕ : <ul style="list-style-type: none"> Для перемещения курсора или выбора элемента нажмите ▲▼◀▶. Для активации выбранного элемента или подтверждения настройки нажмите кнопку [Ввод]. |
| 4 | Кнопка EXIT : выход из текущего меню. |

Подробная информация о функциях

Каждая функция меню Настройки, элемент меню и отдельный параметр подробно описывается на экране. Чтобы просмотреть объяснение, используйте кнопки **▲▼◀▶** для выбора функции, элемента меню или параметра. Объяснение обычно отображается в правой части экрана. На этой странице отображается краткое описание каждой функции меню Настройки. Дополнительная информация о некоторых функциях также представлена в приложении данного руководства.

Функции меню Настройки

| Дисплей | |
|---------------------|--|
| Настройки 3D | <p>Настройка функций 3D.</p> <ul style="list-style-type: none"> ✓ Режим воспр. 3D Blu-ray: настройка воспроизведения дисков Bluray с содержимым 3D в режиме 3D или отмена этой настройки. При переходе к домашнему меню или домашнему меню Smart Hub в режиме 3D произойдет автоматическое переключение в режим 2D. ✓ Разм. экрана: выберите размер экрана телевизора, к которому подключено устройство. Устройство автоматически настроит трехмерный вывод для размера экрана телевизора. |

| | |
|--------------------------------|---|
| Соотношение ТВ | Позволяет настроить выходной сигнал устройства для размера экрана и формата экрана телевизора. см. стр. 51. |
| BD Wise | BD Wise - это новая функция подключения Samsung. Если устройство Samsung подключено к телевизору Samsung с помощью функции BD Wise через разъемы HDMI, и функция BD Wise включена на обоих устройствах, то осуществляется вывод видео с разрешением и частотой кадров диска Blu-ray/DVD. |
| Разрешение | Можно установить выходное разрешение видеосигнала HDMI, выбрав значение BD Wise, Авто, 1080p, 1080i, 720p, 576p/480p . Число указывает на количество строк видео в кадре. Буквы i и p указывают на чересстрочное или прогрессивное сканирование, соответственно. Чем больше строк, тем выше качество. |
| Видеокадр (24Fs) | <p>Установка для функции Видеокадр (24Fs) значения Авто позволяет настроить выход HDMI устройства на воспроизведение 24 кадров в секунду для достижения улучшенного качества изображения, если телевизор поддерживает воспроизведение 24 кадров в секунду.</p> <ul style="list-style-type: none"> Функцию Видеокадр (24Fs) можно использовать только на телевизорах, поддерживающих данную частоту кадров. Режим Видеокадр можно использовать только при разрешении выходного сигнала HDMI 1080p. |
| Преобр. DVD 24 к./с | Преобразование сигнала DVD с частотой 24 кадра в секунду и воспроизведение через HDMI. Этот параметр доступен, только если параметр Видеокадр (24Fs) включен. |
| Размер экрана Smart Hub | Позволяет выбрать оптимальный размер экрана Smart Hub. |
| Формат цветов HDMI | Позволяет установить формат цветового пространства для выходного сигнала HDMI в соответствии с типом подключенного устройства (телевизор, монитор и т.д.). |
| Насыщенный цвет HDMI | Позволяет настроить устройство на использование функции насыщенного цвета для изображения с выхода HDMI OUT. Эта функция обеспечивает более точную цветопередачу с большей глубиной цвета |

| | | | |
|-------------------------------------|--|--|---|
| Прогрессивная развертка | Позволяет повысить качество изображения при просмотре дисков DVD. | Интел. громкость | Позволяет настроить устройство таким образом, чтобы громкость не изменялась при смене сцены или канала. |
| Аудио | | Выбор динамика | Позволяет выбрать громкоговорители, которые должны быть активны. Ими могут быть громкоговорители телевизора или домашнего кинотеатра. |
| Простая настройка громкогов. | <p>Позволяет настроить параметры подключенных громкоговорителей для достижения объемного звучания самого высокого качества.</p> <ul style="list-style-type: none"> ✓ Обычный режим: выберите этот параметр, если громкоговорители настроены в соответствии с рекомендованной схемой их расположения, а громкоговорители объемного звучания расположены рядом с местоположением для прослушивания. ✓ Простой режим: выберите этот параметр, если громкоговорители объемного звучания расположены перед областью для прослушивания. Сведение звука переднего громкоговорителя для вывода через громкоговорители объемного звучания. <p> ПРИМЕЧАНИЕ </p> <ul style="list-style-type: none"> ▶ DPLII, SFE, Virtual 7.1 нельзя использовать, если включен простой режим. | Канал возврата аудио | <p>Позволяет выводить звук с телевизора на громкоговоритель домашнего кинотеатра. Необходимо подключение HDMI и Канал возврата аудио, совместимое с телевизором.</p> <ul style="list-style-type: none"> • Если включен параметр Канал возврата аудио и для подключения устройства к телевизору используется кабель HDMI, оптический цифровой вход работать не будет. • Если для параметра Канал возврата аудио установлен автоматический режим и для подключения устройства к телевизору используется кабель HDMI, канал ARC или оптический цифровой вход будет выбран автоматически. |
| Настройка громкогов. | <p>Возможность задания следующих настроек громкоговорителя, а также включения и выключения тест-тона для проверки громкоговорителей.</p> <ul style="list-style-type: none"> ✓ Уровень: возможность настройки относительной громкости каждого громкоговорителя в диапазоне от 6 дБ до -6 дБ. Например, если требуются низкие частоты, можно увеличить громкость сабвуфера на 6 дБ. ✓ Расстояние: возможность регулировки относительного расстояния от каждого громкоговорителя до положения прослушивания до 9 метров. Чем больше расстояние, тем громче будет воспроизводиться звук из громкоговорителя. ✓ Тест-тон: возможность использования функции тест-тона для проверки настроек. Если для настройки Тест-тон задать значение Вкл., тест-тон будет включен. Если задать значение Выкл., он будет выключен. | Цифровой выход | <p>Установка цифрового выхода в соответствии с типом подключенного AV-ресивера. Для получения дополнительной информации см. таблицу выбора цифрового выхода. (См. стр. 53).</p> |
| Карaoke | <p>Можно настроить параметры громкоговорителя.</p> <ul style="list-style-type: none"> ✓ Счет карaoke: данная функция дает оценку вокальных данных исполнителя, присваивая ему некоторое количество баллов за каждую исполненную песню. ✓ Мое карaoke: установка громкости голоса при использовании функции карaoke. | Упр. динамическим диапазоном | <p>Позволяет применить управление динамическим диапазоном к аудиоформатам Dolby Digital, Dolby Digital Plus и Dolby TrueHD.</p> <ul style="list-style-type: none"> ✓ Авто: автоматическое управление динамическим диапазоном аудиоформата Dolby TrueHD на основе информации из звуковой дорожки. Возможность выключения функции управления динамическим диапазоном для формата Dolby Digital и Dolby Digital Plus. ✓ Выкл.: динамический диапазон без сжатия для прослушивания исходного звука без изменений. ✓ Вкл.: включение управления динамическим диапазоном для всех трех форматов Dolby. Увеличение громкости более тихих звуков и уменьшение громкости для громких звуков. |
| Эквалайзер | Позволяет настроить параметры эквалайзера вручную. | Режим смешивания звуковых каналов | Позволяет выбрать метод смешивания звуковых каналов, совместимый со стереосистемой. Можно выполнить смешивание звуковых каналов устройства и обеспечить эффект обычного или объемного стерео. |

Настройка

| | |
|---------------------------|---|
| Синхр. звука | Если устройство подключено к цифровому телевизору, можно настроить задержку звука таким образом, чтобы звук синхронизировался с видео. Время задержки можно установить в диапазоне от 0 до 300 миллисекунд. |
| Сеть | |
| Состояние сети | Позволяет проверить текущее состояние сети и интернет-подключения. |
| Настройки сети | Настройте сетевое соединение для использования различных функций, таких как интернет-службы или функции AllShare Wi-Fi, и выполнения обновлений программного обеспечения. |
| Прям. подкл. Wi-Fi | Позволяет подключить устройство, поддерживающее прямое подключение Wi-Fi, к устройству без проводного маршрутизатора, используя одноранговую сеть. Обратите внимание, что, если устройство подключено к беспроводной сети, оно может быть отключено при использовании прямого подключения Wi-Fi. ПРИМЕЧАНИЕ ▶ При использовании функции прямого подключения Wi-Fi невозможно воспроизведение текстовых файлов, например, файлов с расширением .TXT или .DOC. |
| Настройки AllShare | Позволяет выбрать устройство в сети, такое как смартфон и планшет, для предоставления доступа к содержимому для телевизора. |
| Имя уст-ва | Позволяет назначить идентификационное имя для устройства. Использование данного имени необходимо для идентификации устройства при подключении к нему внешних устройств Wi-Fi (смартфонов, планшетных ПК и т. д.). |
| Настройки BD-Live | Настройка различных функций BD-Live. С помощью BD-Live можно получить доступ к дополнительным функциям некоторых дисков Blu-ray при подключении к Интернету. ✓ Интернет соединение BD-Live : полная или частичная возможность или запрет интернет-соединения BD-Live. ✓ Управл. BD-данными : управление BD-данными, загруженными из службы BD-Live или диска Blu-ray. |

| | |
|--|---|
| функции Smart | |
| Парам. прилож. | Позволяет настроить параметры уведомления о приложениях и просмотреть основную информацию о приложениях. ✓ Настр. извещающего уведомления : получение уведомлений от выбранных служб. ✓ Свойства : основные сведения о приложениях. |
| Блокировка по рейтингу VOD | Позволяет заблокировать доступ к видео по запросу (VOD) на основе его рейтинга. ПРИМЕЧАНИЕ ▶ PIN-код по умолчанию: 0000. ▶ Данная функция меню поддерживается не во всех странах. |
| Условия, политика конфиденциальн. | Позволяет просмотреть условия и положения Smart Hub и политику конфиденциальности. |
| Сброс Smart Hub | Восстановление всех заводских настроек по умолчанию для Smart Hub. ПРИМЕЧАНИЕ ▶ PIN-код по умолчанию: 0000. |
| Система | |
| Настройка | Позволяет запустить начальную настройку повторно. |
| Язык | Можно подключить беспроводную клавиатуру или мышь USB к порту USB на передней панели устройства. • Язык, выбранный для меню диска, звуковой дорожки диска или субтитров, будет отображаться, если он поддерживается диском. |
| Дисп. устройств | Можно подключить беспроводную клавиатуру или мышь USB к порту USB на передней панели устройства. ✓ Настройки клавиатуры : позволяет настроить беспроводную клавиатуру USB, подключенную к устройству. ПРИМЕЧАНИЕ ▶ Можно использовать клавиатуру, только если экран или окно клавиатуры QWERTY, которое появляется в веб-браузере. |

| | | |
|----------------------|--|---|
| | <p>✓ Настройки мыши : позволяет настроить беспроводную мышь USB, подключенную к устройству. Можно использовать мышь для работы с меню устройства так же, как и для меню компьютера.</p> <p>■ Чтобы использовать мышь для работы с меню устройства, выполните следующие действия.</p> <ol style="list-style-type: none"> 1. Подключите мышь USB к устройству. 2. Нажмите главную кнопку, выбранную в настройках мыши. Отобразится простое меню. 3. Выберите необходимые параметры. <p> ПРИМЕЧАНИЕ </p> <ul style="list-style-type: none"> ▶ Некоторые клавиатуры и мыши USB HID могут быть несовместимы с устройством. ▶ Некоторые клавиши клавиатуры HID могут не работать. ▶ Проводные клавиатуры USB не поддерживаются. ▶ Некоторые приложения могут не поддерживаться. ▶ Если беспроводная клавиатура HID не работает из-за помех, переместите ее ближе к устройству. | <ol style="list-style-type: none"> 2. Нажмите и удерживайте кнопку  на передней панели устройства в течение пяти или более секунд. Все параметры будут сброшены до заводских настроек по умолчанию. <p> ПРИМЕЧАНИЕ </p> <ul style="list-style-type: none"> ▶ При восстановлении заводских настроек все сохраненные данные пользователя будут удалены. |
| | <p>Общие</p> | <p>Можно указать яркость дисплея и часовой пояс.</p> <p>✓ Индикатор: позволяет изменить яркость передней панели.</p> <p>✓ Часовой пояс: можно указать часовой пояс для конкретной области.</p> <p>✓ Прозрачность меню: настройка прозрачности меню.</p> |
| <p>Защита</p> | <p>PIN-код по умолчанию: 0000. Введите PIN-код по умолчанию для доступа к функции безопасности при отсутствии собственного PIN-кода.</p> <p>✓ Родит. ограничения BD: предотвращение воспроизведения дисков Blu-ray, если значение возрастного ограничения равно или превышает заданное значение, пока не будет введен PIN-код.</p> <p>✓ Родит. ограничения DVD: предотвращение воспроизведения дисков DVD, если значение ограничения превышает заданное значение, пока не будет введен PIN-код.</p> <p>✓ Изменение PIN: изменение 4-значного PIN-кода, используемого для доступа к функциям безопасности.</p> <p>■ Если вы забыли PIN-код, выполните следующие действия.</p> <ol style="list-style-type: none"> 1. Извлеките диск или устройство хранения USB. | <p>Anynet+ - это удобная функция для связи с другими устройствами Samsung, поддерживающими функцию Anynet+. Она позволяет управлять этими устройствами с помощью одного пульта дистанционного управления. Для использования этой функции необходимо подключить это устройство к телевизору Samsung, поддерживающему функцию Anynet+, с помощью кабеля HDMI. Если необходимо использовать функцию Anynet+ (HDMI-CEC), следуйте инструкциям, приведенным ниже.</p> <ol style="list-style-type: none"> 1) Подключите устройство к Anynet+ (HDMI-CEC)-совместимому телевизору Samsung с помощью кабеля HDMI. 2) Установите для функции Anynet+ (HDMI-CEC) значение Вкл. и на телевизоре, и на самом устройстве. 3) Выполните поиск и выберите устройство в списке Anynet+ (HDMI-CEC) телевизора. Для получения более точных инструкций см. раздел Anynet+ руководства пользователя телевизора. |
| | <p>Видео по запросу DivX®</p> | <p>Просмотр регистрационных кодов DivX® VOD для приобретения и воспроизведения содержимого DivX® VOD.</p> |

| Поддержка | |
|----------------------|--|
| Удаленное управление | Если функция включена, агенты операторского центра Samsung могут удаленно диагностировать и устранять проблемы с устройством. Необходимо активное подключение к Интернету. Услуга удаленного управления может быть недоступна в некоторых странах. |
| Обновление ПО | Для получения дополнительной информации о функции обновления ПО см. раздел "Обновление программного обеспечения" на стр. 27. |
| Режим использов. | Позволяет задать режим использования. При использовании домашнего кинотеатра дома всегда выбирайте режим Дом. Значение Сохранить предназначено только для параметров для выставочного образца. |
| Обращение в Samsung | Предоставление контактной информации для справки по устройству. |
| Сброс | Восстановление всех настроек, кроме настроек сети и Smart Hub, до заводских настроек по умолчанию, и последующий запуск функции Настройка. Требуется ввести PIN-код. PIN-код по умолчанию: 0000 |

Сеть и Интернет



При подключении этого устройства к сети можно использовать сетевые приложения и функции, такие как Smart Hub и BD-LIVE, и обновлять программное обеспечение устройства посредством сетевого соединения. Для получения дополнительной информации о доступе и использовании интернет-служб см. главу "Сетевые службы" данного руководства на стр. 42–50. Инструкции по настройке сетевого соединения перечислены ниже.

Настройка сетевого соединения

Если не настроить сетевое подключение во время процедуры начальной настройки или требуется сбросить настройки сетевого подключения, следуйте указаниям, перечисленным ниже.

Перед началом настройки узнайте у поставщика услуг Интернета тип своего IP-адреса: статический или динамический. Если адрес динамический и используется проводное или беспроводное соединение, рекомендуется использовать процедуры автоматической настройки, описанные ниже.



При использовании проводной сети подключите устройство к маршрутизатору с помощью кабеля ЛВС перед началом процедуры настройки. Для начала настройки сетевого соединения выполните следующие действия.

1. На домашнем экране выберите **Настройки**, затем нажмите кнопку .
2. Выберите **Сеть**, затем нажмите кнопку .
3. Выберите **Настройки сети**, затем нажмите кнопку .
4. Перейдите к инструкциям по настройке проводных сетей, указанных ниже, или к инструкциям по настройке беспроводных сетей, указанных на стр. 25.

Проводная сеть

Проводная - Автоматически

После выполнения шагов 1-3, указанных выше:

1. На экране Параметры сети задайте для параметра **Тип сети** значение **Кабель**. Затем выберите **Подключить** и нажмите кнопку . Устройство обнаружит проводное соединение, проверит сетевое соединение и подключится к сети.
2. По завершении выберите **ОК**, затем нажмите кнопку .

Проводная - Вручную

Если IP-адрес статический или функция автоматического выполнения не работает, необходимо задать значения экрана Настройки сети вручную.

После выполнения шагов 1-3, указанных выше:





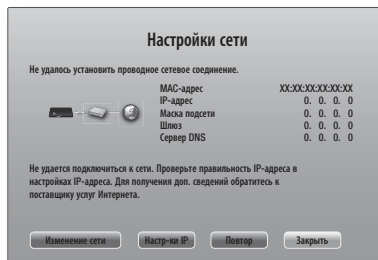

1. На экране Параметры сети задайте для параметра **Тип сети** значение **Кабель**. Затем выберите **Подключить** и нажмите кнопку . Устройство выполнит поиск сети, а затем отобразит сообщение о сбое подключения.

| ПРИМЕЧАНИЕ |

- ▶ Если можно подключить домашний кинотеатр к сети беспроводным способом, выберите **Изменение сети** на этом этапе, задайте для параметра **Тип сети** значение **Беспроводная**, затем перейдите к инструкциям по беспроводным сетям на стр. 25.



2. С помощью кнопок   выберите **Настр-ки IP** и нажмите кнопку . Отобразится экран Настройки IP.

3. Выберите поле **Настройка IP**, затем задайте для него значение **Ввести вручную**.
4. Выберите значение для ввода (например, IP-адрес), затем нажмите кнопку . Для ввода числовых значений используйте цифровые кнопки на пульте дистанционного управления. Цифры также можно ввести с помощью кнопок . Для перемещения между полями для ввода данных в рамках значения используйте кнопки  на пульте дистанционного управления. После ввода одного значения нажмите кнопку .
5. Нажмите кнопку  или  для перехода к другому значению, затем введите цифры для этого значения в соответствии с инструкциями в шаге 4.
6. Повторяйте действия шагов 4 и 5, пока не будут заданы все значения.

| ПРИМЕЧАНИЕ |

- ▶ Данные сети можно получить у поставщика услуг Интернета.
7. По завершении ввода всех значений выберите **OK**, затем нажмите кнопку . После проверки сетевого соединения домашний кинотеатр подключится к сети.

Беспроводная сеть

Подключение к беспроводной сети можно настроить тремя способами.

- Беспроводная автоматически
- Беспроводная вручную
- WPS(PBC)

Прежде чем настроить беспроводное сетевое соединение, отключите все беспроводные сетевые устройства, подключенные к данному устройству или проводной сети, если необходимо.

□ Беспроводная - Автоматически

После выполнения шагов 1-3, описанных в разделе "Настройка сетевого соединения" на стр. 24:

1. На экране Параметры сети задайте для параметра **Тип сети** значение **Беспроводная**. Затем выберите **Подключить** и нажмите кнопку . Устройство выполнит поиск, а затем отобразится список доступных сетей.



2. Выберите нужную сеть, затем нажмите кнопку .
3. На экране Защита введите код безопасности или парольную фразу своей сети. Цифры следует вводить с помощью номерных кнопок пульта дистанционного управления. Введите буквы, выбирая их с помощью кнопок , а затем нажмите кнопку .
4. По завершении выберите **Готово**, а затем нажмите кнопку . После проверки сетевого соединения устройство снова подключится к сети.









| ПРИМЕЧАНИЕ |

- ▶ Код безопасности или парольную фразу можно найти в одном из окон установки, которые использовались для настройки маршрутизатора или модема.

□ Беспроводная - Вручную







Если IP-адрес статический или функция автоматического выполнения не работает, необходимо задать значения экрана Настройки сети вручную.

После выполнения шагов 1-3, описанных в разделе "Настройка сетевого соединения" на стр. 24:

1. На экране Параметры сети задайте для параметра **Тип сети** значение **Беспроводная**. Затем выберите **Подключить** и нажмите кнопку . Устройство выполнит поиск, а затем отобразится список доступных сетей.
2. Прокрутите список, выберите необходимую сеть или параметр **Добавить сеть**, а затем нажмите кнопку .
3. Если сеть выбрана в шаге 2, перейдите к шагу 6. Если выбран параметр **Добавить сеть**, перейдите к шагу 4.
4. Введите имя беспроводной сети или беспроводного маршрутизатора.
 - Цифры следует вводить с помощью цифровых кнопок пульта дистанционного управления.
 - Буквы следует вводить, выбирая их с помощью кнопок , а затем нажимая кнопку .
 - Для отображения заглавных букв (или повторного отображения маленьких букв, если отображаются заглавные буквы) выберите  и затем нажмите кнопку .
 - Для отображения символов и знаков препинания выберите **123#&** и затем нажмите кнопку . Для повторного отображения букв выберите **123#&** и затем нажмите кнопку .

По завершении выберите **Готово**, а затем нажмите кнопку .

Настройка

5. На появившемся экране типа безопасности с помощью кнопок ▲▼ выберите тип безопасности сети, а затем нажмите кнопку . На следующем экране введите код безопасности или парольную фразу своей сети.
 - Цифры следует вводить с помощью номерных кнопок пульта дистанционного управления.
 - Буквы следует вводить, выбирая их с помощью кнопок ▲▼◀▶, а затем нажимая кнопку .По завершении выберите **Готово**, а затем нажмите кнопку . Устройство выполнит поиск сети.
6. Отобразится экран сбоя сетевого соединения. С помощью кнопок ◀▶ выберите **Настр-ки IP**, а затем нажмите кнопку .
7. Выберите поле **Настройка IP**, затем задайте для него значение **Ввести вручную**.
8. Выберите значение сети для ввода (например, IP-адрес), затем нажмите кнопку . Для ввода числовых значений используйте цифровые кнопки на пульте дистанционного управления. Цифры также можно ввести с помощью кнопок ▲▼. Для перемещения между полями для ввода данных в рамках значения используйте кнопки ◀▶ на пульте дистанционного управления. После ввода одного значения нажмите кнопку .
9. Нажмите кнопку ▲ или ▼ для перехода к другому значению, затем введите цифры для этого значения в соответствии с инструкциями в шаге 8.
10. Повторяйте действия шагов 8 и 9, пока не будут заданы все значения.

| ПРИМЕЧАНИЕ |

- ▶ Данные сети можно получить у поставщика услуг Интернета.

11. По завершении выберите **ОК**, а затем нажмите кнопку . Появится экран Защита.
12. На экране Защита введите код безопасности или парольную фразу своей сети. Цифры следует вводить с помощью цифровых кнопок пульта дистанционного управления. Введите буквы, выбирая их с помощью кнопок ▲▼◀▶, а затем нажмите кнопку .
13. По завершении выберите **Готово** в правой части экрана, затем нажмите кнопку . После проверки сетевого соединения устройство снова подключится к сети.
14. После проверки сети с помощью домашнего кинотеатра выберите **ОК**, а затем нажмите кнопку .



| ПРИМЕЧАНИЕ |

- ▶ Можно также начать настройку сети вручную, выбрав **Настройки > Сеть > Состояние сети**.

□ WPS(PBC)

Одним из самых простых способов настройки беспроводного сетевого соединения является использование функции WPS(PBC). Если на беспроводном маршрутизаторе имеется кнопка WPS(PBC), выполните следующие действия.

После выполнения шагов 1-3, описанных в разделе "Настройка сетевого соединения" на стр. 24:

1. На экране Параметры сети задайте для параметра **Тип сети** значение **Беспроводная**. Затем выберите **Подключить** и нажмите кнопку . Устройство выполнит поиск, а затем отобразится список доступных сетей.
2. Прокрутите список, выберите элемент **WPS(PBC)**, а затем нажмите кнопку 8.
3. Нажмите кнопку **WPS(PBC)** на маршрутизаторе и удерживайте ее в течение двух минут. Устройство автоматически получит все значения параметров, которые требуются для подключения к сети. После проверки сетевого соединения устройство будет подключено к сети.
4. По завершении выберите **ОК**, затем нажмите кнопку .



| ПРИМЕЧАНИЕ |

- ▶ При использовании соединения WPS в качестве типа шифрования для беспроводного маршрутизатора следует задать режим AES. В режиме шифрования WEP соединение WPS не поддерживается.

Прям. подкл. Wi-Fi

С помощью функции Прям. подкл. Wi-Fi можно подключать устройства, поддерживающие прямое подключение Wi-Fi, к устройству и друг к другу без проводного маршрутизатора, используя одноранговую сеть.

| ПРИМЕЧАНИЕ |

- ▶ Некоторые устройства Wi-Fi, поддерживающие прямое подключение Wi-Fi, могут не поддерживать функцию AllShare при прямом подключении Wi-Fi. В этом случае рекомендуется изменить использованный метод сетевого подключения устройства к домашнему кинотеатру.
 - ▶ Сигнал прямого подключения Wi-Fi может создавать помехи для сигнала Bluetooth. Перед использованием функции Bluetooth настоятельно рекомендуется отключить функцию прямого подключения Wi-Fi на всех устройствах, где она включена.
1. Включите устройство, поддерживающее прямое подключение Wi-Fi, и активируйте функцию Прям. подкл. Wi-Fi.
 2. На домашнем экране выберите **Настройки**, затем нажмите кнопку .
 3. Выберите **Сеть**, затем нажмите кнопку .
 4. Выберите **Прям. подкл. Wi-Fi**, затем нажмите кнопку . Отобразится список устройств, поддерживающих прямое подключение Wi-Fi.

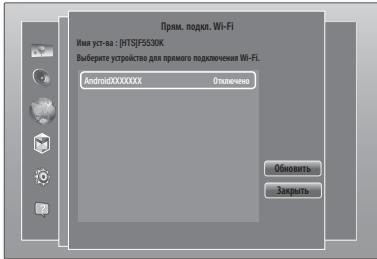

5. Подключение Wi-Fi можно выполнить тремя способами.
 - С помощью устройства Wi-Fi.
 - С помощью устройства с функцией PBC.
 - С помощью устройства, использующего PIN-код.
 Каждый из способов описан ниже.

С помощью устройства Wi-Fi

1. Следуйте процедуре подключения одного устройства Wi-Fi к другому устройству, поддерживающему прямое подключение Wi-Fi. Инструкции см. в руководстве пользователя устройства.
2. По завершении процедуры на экране телевизора появится всплывающее окно с сообщением о том, что запрошено подключение устройства, поддерживающего прямое подключение Wi-Fi. Выберите **ОК** и нажмите кнопку .
3. Появится всплывающее окно Происходит соединение, затем - всплывающее окно Подключено. Когда оно закроется, на экране прямого подключения Wi-Fi устройство отобразится как подключенное.

- При выполнении процедур PBC и ввода PIN-кода устройства подключаются автоматически.

С помощью устройства с функцией PBC

1. Выберите устройство, поддерживающее прямое подключение Wi-Fi, которое требуется подключить к этому устройству, затем нажмите кнопку .
2. Появится всплывающее окно Происходит соединение, затем - всплывающее окно Подключено. Когда оно закроется, на экране прямого подключения Wi-Fi устройство отобразится как подключенное.

С помощью устройства, использующего PIN-код

1. Выберите устройство, поддерживающее прямое подключение Wi-Fi, которое требуется подключить к этому устройству, затем нажмите кнопку .
2. Появится всплывающее окно PIN.
3. Запомните PIN-код во всплывающем окне, а затем введите в соответствующем поле на экране устройства с поддержкой прямого подключения Wi-Fi, которое требуется подключить.

4. Появится всплывающее окно Происходит соединение, затем - всплывающее окно Подключено. Когда оно закроется, на экране прямого подключения Wi-Fi устройство отобразится как подключенное.



| ПРИМЕЧАНИЕ |

- ▶ При использовании функции прямого подключения Wi-Fi все проводные и беспроводные сетевые подключения будут отключены.
- ▶ При использовании функции прямого подключения Wi-Fi невозможно воспроизведение текстовых файлов, например, файлов с расширением .TXT или .DOC.

Обновление программного обеспечения

С помощью меню Обновление ПО можно обновлять программное обеспечение устройства для повышения его производительности или получения дополнительных услуг.

- Во время процедуры обновления запрещается включать или выключать устройство вручную.

1. На главном меню выберите **Настройки**, затем нажмите кнопку .
2. Выберите **Поддержка**, затем нажмите кнопку .
3. Выберите **Обновление ПО**, затем нажмите кнопку .
4. Чтобы загрузить обновление программного обеспечения и выполнить процедуру обновления сейчас, выберите **Обновить сейчас**, затем нажмите кнопку . Подробные сведения см. в разделе Обновить сейчас на следующей странице.
5. Для автоматической загрузки устройством обновления программного обеспечения при его доступности выберите **Автообновление**, а затем нажмите кнопку . Подробные сведения см. в разделе Автообновление на следующей странице.

| ПРИМЕЧАНИЕ |

- ▶ Обновление будет завершено, когда устройство выключится и затем автоматически включится.
- ▶ Компания Samsung Electronics не несет ответственности за неисправности устройства, вызванные нестабильностью Интернет-соединения или небрежностью пользователя во время процедуры обновления.
- ▶ Если необходимо отменить обновление во время его загрузки, нажмите кнопку .
- ▶ В процессе обновления системы на передней панели отображается значок "UPDATE".

Обновить сейчас

Можно использовать функцию Обновить сейчас для обновления программного обеспечения через сетевое подключение или с помощью флэш-диска USB. Ниже представлены инструкции по сети. Инструкции по флэш-диску USB расположены на этой странице.

1. Выберите **Обновить сейчас**, затем нажмите кнопку . Появится всплывающее окно Обновить сейчас.
2. Устройство выполняет интерактивный поиск последней версии программного обеспечения.
3. Если обновление не найдено, появится всплывающее окно "В настоящее время обновления отсутствуют.". Нажмите кнопку  для выхода.
4. При наличии новой версии появится всплывающее окно с запросом на обновление.
5. Выберите **ОК**. Устройство выполнит обновление программного обеспечения, а затем автоматически перезапустится.
6. Если не выбрать в течение одной минуты **ОК** или **Отмена**, новое обновление программного обеспечения будет сохранено на устройстве. Если нажать кнопку Автообновление, обновление программного обеспечения можно будет выполнить позже.
7. Если выбрать **Отмена**, обновление будет отменено.

| ПРИМЕЧАНИЕ |

- ▶ По завершении обновления системы проверьте сведения о программном обеспечении в разделе Информация об устройстве на экране Обращение в Samsung.
- ▶ Не следует выключать устройство во время обновления программного обеспечения. Это может привести к неисправности устройства.

Автообновление

Можно настроить функцию Автообновление, чтобы устройство загружало новое обновление программного обеспечения, находясь в режиме автообновления.

В режиме автообновления устройство выключено, но подключение к Интернету активно. Это позволяет автоматически загружать обновления программного обеспечения, даже когда устройство не используется.

1. С помощью кнопок **▲ ▼** выберите **Режим автообновления**, затем нажмите кнопку .
2. Выберите значение **Вкл.** или **Выкл.**. Если выбрать значение **Вкл.**, устройство будет автоматически загружать новое обновление, находясь в режиме автообновления при выключенном питании. При загрузке нового обновления после включения устройства на его экране появится запрос на установку данного обновления.

| ПРИМЕЧАНИЕ |

- ▶ Для использования функции Автообновление устройство должно быть подключено к Интернету.

Обновление через USB

1. Посетите веб-сайт www.samsung.com.
2. Выберите пункт **SUPPORT** в правой верхней части страницы.
3. В поле поиска введите номер модели устройства. После ввода номера модели отобразится раскрывающийся список устройств, соответствующих этому номеру.
4. В раскрывающемся списке щелкните левой кнопкой мыши номер модели устройства.
5. На открывшейся странице прокрутите список и выберите **Firmware Manuals & Downloads**.
6. В центре страницы выберите **Firmware**.
7. В правой части страницы в столбце Файл выберите **ZIP**.
8. В первом появившемся всплывающем окне выберите **Send**. Во втором появившемся всплывающем окне нажмите кнопку **ОК** для загрузки и сохранения файла микропрограммы на компьютере.
9. Разархивируйте zip-архив. Вы должны получить одну папку, имя которой совпадает с именем zip-файла.
10. Скопируйте папку на флэш-диск USB.
11. Убедитесь, что в устройство не вставлен диск, и вставьте флэш-диск USB в порт USB устройства.
12. В меню устройства выберите **Настройки > Поддержка > Обновление ПО**.
13. Выберите **Обновить сейчас**.
14. Устройство выполняет поиск версии программного обеспечения на диске USB. Если программное обеспечение найдено, появляется всплывающее окно с запросом на обновление.
15. Выберите **ОК**. Устройство выполнит обновление программного обеспечения, а затем автоматически перезапустится.

| ПРИМЕЧАНИЕ |

- ▶ Обновление программного обеспечения с помощью гнезда USB должно выполняться только при отсутствии диска в устройстве.
- ▶ По завершении обновления системы проверьте сведения о программном обеспечении в разделе Информация об устройстве на экране Обращение в Samsung.
- ▶ Не следует выключать устройство во время обновления программного обеспечения. Это может привести к неисправности устройства.
- ▶ Обновление программного обеспечения с помощью гнезда USB должно выполняться только с использованием флэш-диска USB.

Функция Media Play

С помощью домашнего кинотеатра можно воспроизводить содержимое дисков Blu-ray/DVD/CD, устройств USB, ПК, смартфонов, планшетов и Интернета.

Для воспроизведения содержимого, сохраненного на ПК или мобильном устройстве, необходимо подключить ПК или мобильное устройство и само устройство к сети. Для воспроизведения содержимого, сохраненного на ПК, следует также загрузить и установить сетевое программное обеспечение AllShare или использовать уже существующее сетевое программное обеспечение DLNA, установленное на ПК.

| ПРИМЕЧАНИЕ |

- ▶ Компьютеры с операционной системой Windows 7 и Windows 8 оснащены встроенным программным обеспечением DLNA (Play To)

Экран Все содержимое

Главный экран Все содержимое и его дополнительные экраны служат основными средствами доступа и воспроизведения содержимого целого ряда носителей, подключенных напрямую или через сеть.

Использование экрана Все содержимое

Для получения доступа к экрану Все содержимое выберите на начальном экране меню Фото, видео и музыка, затем нажмите кнопку

Воспроизведение коммерческих дисков

1. Нажмите кнопку , чтобы открыть лоток для дисков.
2. Аккуратно поместите диск в лоток так, чтобы сторона с этикеткой была направлена вверх.

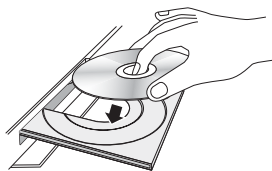

3. Нажмите кнопку , чтобы закрыть лоток для дисков. Воспроизведение начнется автоматически.
4. Если воспроизведение не начинается автоматически, нажмите кнопку на пульте дистанционного управления или просмотрите раздел "Экран Все содержимое", представленный выше.

Воспроизведение файлов на устройстве USB

Существует два способа воспроизведения или просмотра с помощью устройства файлов мультимедиа, содержащихся на устройстве USB.

Способ 1

1. Включите устройство.
2. Подключите устройство USB к порту USB на передней панели устройства. Появится всплывающее окно Новое устройство.

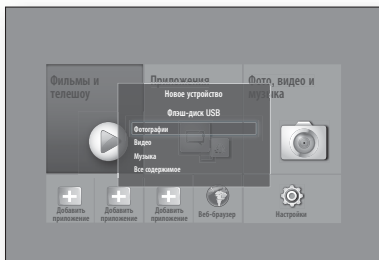

| ПРИМЕЧАНИЕ |

- ▶ Если это всплывающее окно не отобразится, перейдите к способу 2.
- 3. С помощью кнопок выберите элемент **Фотографии**, **Видео**, **Музыка** или **Все содержимое**, затем нажмите кнопку . Отобразятся папки, отдельные файлы или и то, и другое, что зависит от способа организации содержимого.

| ПРИМЕЧАНИЕ |

- ▶ Даже если на устройстве могут отображаться папки для содержимого всех типов, он будет отображать файлы только того типа, который был выбран в пункте Тип содержимого в шаге 3. Например, если были выбраны музыкальные файлы, будут отображаться только музыкальные файлы. Выбранное значение можно изменить, вернувшись к экрану AllShare Play и повторив действия шага 4 метода 2, описанного ниже.
- 4. При необходимости с помощью кнопок выберите папку, затем нажмите кнопку .
- 5. Выберите файл для просмотра или воспроизведения, затем нажмите кнопку .
- 6. Нажмите кнопку **RETURN**, чтобы выйти из папки, или кнопку **Выход**, чтобы вернуться к начальному экрану.
- 7. Для получения инструкций по принципам управления воспроизведением видео, музыкальных файлов и изображений, сохраненных на устройстве USB, см. стр. 31-40.

Способ 2

1. Включите устройство.
2. Подключите устройство USB к порту USB на передней панели устройства.
3. Выберите на начальном экране меню **Фото**, **видео** и **музыка**, затем нажмите кнопку .

Функция Media Play

4. Выберите элемент **Фотографии, Видео, Музыка** или **Все содержимое**, затем нажмите кнопку . Отобразятся папки, отдельные файлы или и то, и другое, что зависит от способа организации содержимого.

| ПРИМЕЧАНИЕ |



- ▶ Даже если на устройстве могут отображаться папки для содержимого всех типов, он будет отображать файлы только того типа, который был выбран в пункте Тип содержимого в шаге 4. Например, если были выбраны музыкальные файлы, будут отображаться только музыкальные файлы. Выбранное значение можно изменить, вернувшись к экрану AllShare Play и повторив действия шага 4.
- 5. С помощью кнопок  выберите необходимое устройство, затем нажмите кнопку .
- 6. При необходимости с помощью кнопок  выберите папку, затем нажмите кнопку .
- 7. Нажмите кнопку **RETURN**, чтобы выйти из папки, или кнопку **Выход**, чтобы вернуться к начальному экрану.
- 8. Для получения инструкций по принципам управления воспроизведением видео, музыкальных файлов и изображений, сохраненных на устройстве USB, см. стр. 31-40.

| ПРИМЕЧАНИЕ |

- ▶ Если вставить диск во время воспроизведения с устройства USB или телефона, режим устройства автоматически изменится на "Disc (Диск)".
- ▶ Если мобильный телефон совместим с DLNA, можно воспроизводить содержимое, не подключая кабель USB. См. раздел "Использование сетевой функции AllShare" на стр. 30.





Воспроизведение диска с содержимым, записанным пользователем

Можно воспроизводить файлы мультимедиа, записанные на дисках Blu-ray, DVD или компакт-дисках.

1. Поместите диск, записанный пользователем, в лоток для дисков этикеткой вверх, затем закройте лоток. Появится всплывающее окно Устройство подключено.
2. С помощью кнопок  выберите тип содержимого, которое необходимо просмотреть или воспроизвести, - Фотографии, Видео или Музыка, затем нажмите кнопку .

| ПРИМЕЧАНИЕ |

- ▶ Несмотря на то, что устройство может отображать папки любых типов содержимого, отобразятся файлы только того типа, который был выбран в шаге 2. Например, если были выбраны музыкальные файлы, будут отображаться только музыкальные файлы. Выбранное значение можно изменить, вернувшись к начальному экрану и повторив действия шага 2.
- 3. Отобразится окно со списком содержимого диска. Отобразятся папки, отдельные файлы или и то, и другое, что зависит от способа организации содержимого.

4. При необходимости с помощью кнопок   выберите папку, затем нажмите кнопку .
5. С помощью кнопок   выберите файл для воспроизведения или просмотра, затем нажмите кнопку .
6. Чтобы покинуть текущий экран, выйти из папки или вернуться к начальному экрану, нажмите кнопку **RETURN** один или несколько раз. Для возврата сразу к начальному экрану нажмите кнопку **Выход**.
7. Для получения инструкций по принципам управления воспроизведением видео, музыкальных файлов и изображений, сохраненных на диске, см. стр. 31-40.

Использование сетевой функции AllShare

AllShare позволяет с помощью беспроводного сетевого подключения устройства воспроизводить фотографии, видео или музыкальные файлы, сохраненные на компьютере или устройстве, совместимом с DLNA.

Загрузка программного обеспечения AllShare

Для использования AllShare на компьютере или устройстве DLNA на компьютере необходимо установить программное обеспечение AllShare.

Загрузить программное обеспечение для компьютера и получить подробные инструкции по использованию AllShare можно с веб-сайта Samsung.com.

1. Посетите веб-сайт www.samsung.com.
2. Выберите пункт Support в верхней части страницы.
3. На странице Поддержка введите номер модели устройства в поле Номер модели, затем нажмите кнопку .
4. Щелкните в разделе загрузок в левой части открывшейся страницы элемент **See All Downloads**. Появится вкладка загрузки.
5. На вкладке загрузки выберите **Software**.
6. В списке программного обеспечения нажмите кнопку **EXE** в правой части строки AllShare.
7. В отобразившемся всплывающем окне нажмите кнопку **Send**.
8. В следующем всплывающем окне выберите **Save File**.
9. Найдите файл установки AllShare на диске, затем дважды щелкните файл.
10. В появившемся всплывающем окне выберите **Run**, затем следуйте инструкциям на экране.

Загрузите руководство по установке/эксплуатации AllShare с этой же вкладки программного обеспечения, щелкнув символ соответствующего файла PDF в столбце Файл справа. Загрузится и откроется файл в формате PDF. Файл можно просмотреть и/или сохранить.

Воспроизведение содержимого, сохраненного на компьютере или устройстве DLNA, на устройстве

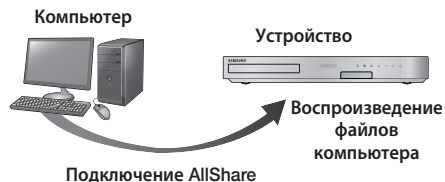

1. Подключите устройство, компьютер и/или устройство, совместимое с DLNA, к одной и той же беспроводной сети.
2. Чтобы настроить устройства и файлы для воспроизведения или просмотра, следуйте инструкциям руководства по установке/эксплуатации AllShare.
3. Выберите на начальном экране устройства элемент **Фото, видео и музыка**, затем нажмите кнопку . Появится экран AllShare Play.
4. Выберите тип содержимого, которое необходимо воспроизвести - **Фотографии, Видео, Музыка** или **Все содержимое**, затем нажмите кнопку .
5. На следующем экране выберите **Allshare**, затем нажмите кнопку .
6. В отобразившемся списке подключенных устройств Allshare выберите свой компьютер или другое устройство, совместимое с Allshare, затем нажмите кнопку . Появится экран со списком всех доступных файлов.
7. Выберите файл, который требуется воспроизвести или просмотреть, затем нажмите кнопку .

Управление воспроизведением содержимого, сохраненного на компьютере, с помощью смартфона



(доступно только на телефонах Samsung, поддерживающих функцию AllShare.)

1. Подключите устройство, компьютер и сотовый телефон, совместимый с DLNA, к одной и той же беспроводной сети.
2. Чтобы настроить устройства и файлы для воспроизведения или просмотра, следуйте инструкциям руководства по установке/эксплуатации AllShare.
3. Используя программное обеспечение AllShare, на компьютере проверьте, подключен ли телефон.
4. На экране телефона выберите файл, который требуется просмотреть или воспроизвести, затем в качестве устройства для воспроизведения выберите систему домашнего кинотеатра.
5. С помощью кнопок телефона запустите воспроизведение.

Управление воспроизведением видео

Можно управлять воспроизведением видео, сохраненного на диске Blu-ray/DVD, устройстве USB, мобильном устройстве или компьютере. Некоторые функции, описанные в данном руководстве, могут быть недоступны, что зависит от характера содержимого на диске.

Кнопки пульта дистанционного управления, используемые для воспроизведения видео

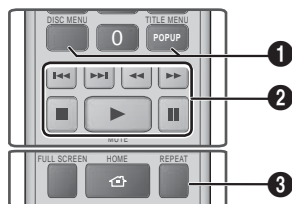

- 1 Использование меню диска, меню заголовков, всплывающего меню и списка сюжетов

| | |
|-------------------|---|
| DISC MENU | Во время воспроизведения нажмите эту кнопку, чтобы отобразить Меню диска. |
| TITLE MENU | Во время воспроизведения нажмите эту кнопку, чтобы отобразить Меню фильма. <ul style="list-style-type: none"> • Если на диске имеется список воспроизведения, нажмите Просмотр для перехода к этому списку. |
| POPOP MENU | Во время воспроизведения нажмите эту кнопку, чтобы отобразить Всплывающее меню. |

Функция Media Play



2 Кнопки, связанные с воспроизведением

В режиме поиска, замедленного и покадрового воспроизведения воспроизведение звука невозможно.



- Для возврата в режим воспроизведения с обычной скоростью нажмите кнопку .

| | |
|---|---|
|  | Запуск воспроизведения. |
|  | Остановка воспроизведения. |
|  | Приостановка воспроизведения. |
| Быстрое воспроизведение | Во время воспроизведения нажмите кнопку  или  . При каждом нажатии кнопки  или  скорость воспроизведения будет меняться. |
| Замедленное воспроизведение | В режиме паузы нажмите кнопку  . При каждом нажатии кнопки  скорость воспроизведения будет меняться. |
| Покадровое воспроизведение | В режиме паузы нажмите кнопку  . При каждом нажатии кнопки  отображается новый кадр. |
| Воспроизведение с пропусками | Во время воспроизведения нажмите кнопку  или  . При каждом нажатии кнопки  или  будет осуществляться переход к предыдущей или следующей части или фильму. |

3 Повторное воспроизведение







1. Во время воспроизведения нажмите кнопку **REPEAT** на пульте дистанционного управления.
2. С помощью кнопок   выберите **Выкл.**, **Фильм**, **Часть**, **Все** или **Повтор A-B**, затем нажмите кнопку .

□ Повтор A-B

1. Отметьте точку начала (A) повторного воспроизведения, нажав кнопку .
2. Отметьте точку окончания (B) повторного воспроизведения, нажав кнопку .
3. Для возврата в режим нормального воспроизведения нажмите кнопку **REPEAT** еще раз.
4. Нажмите кнопку .

| ПРИМЕЧАНИЕ |

- ▶ В зависимости от типа диска на экране могут отображаться не все параметры повтора.

- ▶ На экране параметр Часть или Название может отобразиться не сразу. Продолжайте нажимать кнопки   до тех пор, пока выбранный параметр не окажется в соответствующем поле.
- ▶ Для возврата к обычному режиму воспроизведения нажмите кнопку **REPEAT** еще раз, нажмите кнопки  , чтобы выбрать **Выкл.**, а затем нажмите кнопку .
- ▶ На экране параметр Повтор A-B может отобразиться не сразу. Продолжайте нажимать кнопки   до тех пор, пока параметр Повтор A-B не окажется в соответствующем поле.
- ▶ Точку (B) можно задать не ранее, чем через 5 секунд после начала воспроизведения с точки (A).

Использование меню СЕРВИС

Во время воспроизведения нажмите кнопку **TOOLS**.

| | |
|------------------------------|---|
| Воспроизвести сначала | Выберите этот параметр, чтобы вернуться к началу фильма, затем нажмите кнопку  . |
| 3D | Если воспроизводимое трехмерное содержание неправильно отображается в режиме 3D, то воспользуйтесь меню 3D, чтобы выбрать параметр Рядом или Сверху вниз . ПРИМЕЧАНИЕ ▶ В меню 3D выбирайте только 3D-содержимое в формате "Рядом" или "Сверху вниз". При применении к двумерному содержанию последнее может отображаться неправильно. |
| Movie Note | Заметка к фильму содержит такие сведения, как имя режиссера, состав исполнителей, краткий обзор фильма и т. д. - Заметка к фильму доступна, если на диске имеются сведения для заметки к фильму, а проигрыватель подключен к сети. |
| Поиск сюжета | Функцию "Поиск сюжета" можно использовать во время воспроизведения для просмотра или запуска видеофайла с нужного сюжета. ПРИМЕЧАНИЕ ▶ Если данные индекса повреждены или файл не поддерживает индексацию, то использовать функцию Поиск сюжета будет невозможно. ▶ Если функция DLNA используется после подключения к компьютеру по сети, функция Поиск сюжета может не поддерживаться. |

| | | |
|----------------------|---|--|
| Поиск названий | <p>Если на диске или устройстве несколько фильмов, выберите этот параметр, чтобы запустить другой фильм.</p> <ol style="list-style-type: none"> 1. Выберите Поиск названий, затем нажмите кнопку . 2. С помощью кнопок ▲▼ выберите название, затем нажмите кнопку . | <ol style="list-style-type: none"> 3. Отметьте точку окончания (B) повторного воспроизведения, нажав кнопку . <p> ПРИМЕЧАНИЕ </p> <ul style="list-style-type: none"> ▶ Точку (B) можно задать не ранее, чем через 5 секунд после начала воспроизведения с точки (A). |
| Поиск раздела | <p>Выберите этот параметр для воспроизведения нужной главы.</p> <ol style="list-style-type: none"> 1. Выберите Поиск раздела, затем нажмите кнопку . 2. С помощью кнопок ▲▼ выберите раздел, затем нажмите кнопку . | <p>Установка режима изображения.</p> <ul style="list-style-type: none"> - Динамический : повышение четкости и яркости. - Стандартный : оптимальный параметр для просмотра большинства типов изображений. - Кино : оптимальный параметр для просмотра фильмов. - Пользователь : настройка четкости и функции ослабления помех пользователем. <p> ПРИМЕЧАНИЕ </p> <ul style="list-style-type: none"> ▶ При использовании функции BD Wise это меню не отображается. |
| Поиск панели времени | <p>Выберите этот параметр для воспроизведения фильма с выбранного момента времени.</p> <ol style="list-style-type: none"> 1. Выберите Поиск панели времени, затем нажмите кнопку . 2. С помощью цифровых кнопок укажите момент времени, с которого требуется начать воспроизведение, и нажмите кнопку . <p> ПРИМЕЧАНИЕ </p> <ul style="list-style-type: none"> ▶ Для перемотки фильма вперед или назад можно также воспользоваться кнопками ◀▶. При нажатии кнопок ◀▶ осуществляется перемотка фильма на одну минуту вперед или назад. | <p>Режим эквалайзера</p> <p>Выберите эквалайзер.</p> |
| Режим повтора | <p>Выберите этот параметр для повтора воспроизведения заголовка, главы или определенного раздела.</p> <ul style="list-style-type: none"> - Выкл. : возврат в режим обычного воспроизведения. - Файл : повтор воспроизведения выбранного названия. - Часть : повтор воспроизведения выбранной части. - Повтор А-В : повтор воспроизведения выбранного раздела. <ol style="list-style-type: none"> 1. С помощью кнопок ▲▼ выберите параметр Повтор А-В, затем нажмите кнопку . 2. Отметьте точку начала (A) повторного воспроизведения, нажав кнопку . Запустите воспроизведение фильма. | <p>Настройки эквалайзера</p> <p>Настройка эквалайзера.</p> <p> ПРИМЕЧАНИЕ </p> <ul style="list-style-type: none"> ▶ Отображается только когда режим эквалайзера включен. |
| Синхр. звука | | <p>Звук</p> <p>Установка нужного языка аудио.</p> |
| Субтитры | | <p>Синхр. звука</p> <p>В некоторых случаях, если устройство подключено к цифровому телевизору, аудиосигнал может быть не синхронизирован с видеосигналом. В этом случае необходимо настроить время автоматической задержки аудио, чтобы звук совпадал с видеосигналом.</p> <p>Субтитры</p> <p>Установка нужного языка субтитров.</p> <ul style="list-style-type: none"> - Для управления этой функцией можно также использовать кнопку SUBTITLE на пульте дистанционного управления. |

Функция Media Play

| | |
|----------------------------|---|
| Настройки субтитров | Настройка необходимых параметров воспроизведения субтитров. |
| Ракурс | Для просмотра сцены с другого ракурса. Параметр Ракурс отображает список доступных ракурсов просмотра (1/1, 1/2, 1/3 и т. д.). |
| видео BONUSVIEW | Установка нужного параметра BONUSVIEW. |
| аудио BONUSVIEW | |
| Во весь экран | Выберите, чтобы задать размер видеоизображения. Выберите Оригинальное , Режим 1 (большее) или Режим 2 (самое большое). |
| Информация | Просмотр сведений о видеофайле. |

| ПРИМЕЧАНИЕ |

- ▶ В зависимости от воспроизводимого диска или используемого устройства меню Сервис может выглядеть по-разному.
- ▶ Видеофайлы с высокой скоростью передачи битов (20 Мбит/с или выше) нарушают работу устройства, поэтому их воспроизведение может в любой момент остановиться.

Использование меню Просмотр и Параметры

На экране со списком видеофайлов с помощью кнопок **▲ ▼ ◀ ▶** выберите **Просмотр** или **Парам.** в правом верхнем углу экрана, а затем нажмите кнопку **OK**.

| Видео | | |
|----------|------------------------|---|
| Просмотр | Дата | Отображение всех папок с видеофайлами, отсортированными по дате. Если выбрать папку, а затем нажать кнопку OK , отобразятся все сохраненные в папке видеофайлы, отсортированные по дате. |
| | Файл | Отображение всех видеофайлов, сохраненных на носителе или устройстве хранения, по названию. |
| | Папка | Отображение всех папок, сохраненных на носителе или устройстве хранения. |
| Парам. | Воспр. выбранн. | Параметр Воспр. выбранн. позволяет создать список воспроизведения посредством выбора определенных файлов, которые требуется воспроизвести. Этот параметр работает одинаково для всех типов носителей. См. раздел Создание списка воспроизведения на компакт-диске на стр. 36. |

| | |
|------------------|---|
| Отправить | С помощью параметра Отправить можно отправить выбранные файлы в приложения (Picasa, Facebook и т. д.) или на устройство. Для использования параметра Отправить необходимо создать учетную запись на сайте, а затем выполнить вход с помощью функции Вход. |
|------------------|---|

| ПРИМЕЧАНИЕ |

- ▶ В зависимости от воспроизводимого диска или используемого устройства хранения меню Параметры и Просмотр могут выглядеть по-разному. Могут отображаться не все параметры.
- ▶ Меню Просмотр и Параметры обычно доступны во время просмотра видеофайлов, сохраненных на флеш-диске USB, ПК, диске, записанном пользователем, или мобильном устройстве. Эти меню обычно недоступны при просмотре имеющихся в продаже дисков Blu-ray, DVD или компакт-дисков.



Управление воспроизведением музыки

Можно управлять воспроизведением музыкального содержимого, сохраненного на дисках DVD, компакт-дисках, устройствах USB, мобильных устройствах или ПК. Некоторые функции, описанные в данном руководстве, могут быть недоступны, что зависит от диска или характера содержимого, сохраненного на диске.

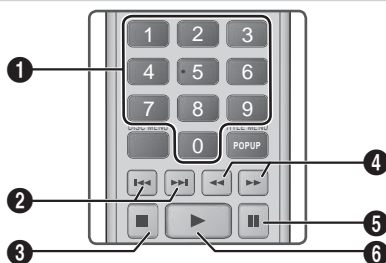
Кнопки пульта дистанционного управления, используемые для воспроизведения музыки



| | |
|----------|---|
| 1 | НОМЕРНЫЕ кнопки : если отображаются нумерованные дорожки, нажмите кнопку с номером дорожки. Начнется воспроизведение выбранной дорожки. |
| 2 | Кнопки ◀ ▶ : переход к предыдущей/следующей дорожке. |
| 3 | Кнопка ■ : остановка воспроизведения композиции. |
| 4 | Ускоренное воспроизведение (только аудио компакт-диски CD (CD-DA)) Во время воспроизведения нажмите кнопку ◀ ▶ или ▶▶ . При каждом нажатии кнопки ◀ ▶ или ▶▶ скорость воспроизведения будет меняться. |

| | |
|---|--|
| 5 | Кнопка  : пауза при воспроизведении дорожки. |
| 6 | Кнопка  : воспроизведение выбранной композиции. |

Элементы управления экрана Музыка

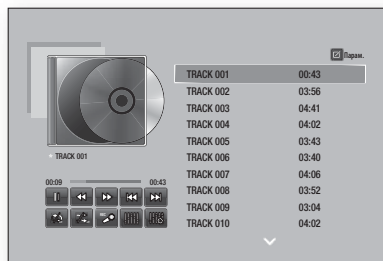



| | |
|---|--|
|  | Пауза при воспроизведении дорожки. |
|  | Воспроизведение дорожки. |
|  | Переход к предыдущей дорожке. |
|  | Переход к следующей дорожке. |
|  | Перемотка назад. |
|  | Перемотка вперед. |
|  | Повторное воспроизведение одной или всех дорожек. |
|  | Воспроизведение дорожек в случайной последовательности. |
|  | Выполнение записи караоке с музыкой. |
|  | Отображение эквалайзера. |
|  | Настройка эквалайзера вручную. (Только, если режим эквалайзера включен.) |

Чтобы получить доступ к элементам управления, воспроизведите дорожку, а затем с помощью кнопок  перейдите к нужному элементу управления.

| ПРИМЕЧАНИЕ |

- ▶ Элементы управления экрана Музыка доступны только во время воспроизведения дорожки.
- ▶ Одновременно все элементы управления не отображаются.

Использование меню Просмотр и Параметры

На экране со списком музыкальных файлов с помощью кнопок  выберите **Просмотр** или **Парам.** в правом верхнем углу экрана, а затем нажмите кнопку .

| Музыка | | |
|----------|-----------------|--|
| Просмотр | Дорожка | Отображение всех музыкальных дорожек, имеющихся на носителе или устройстве хранения. |
| | Альбом | Отображение всех музыкальных файлов, сохраненных на носителе или устройстве хранения, отсортированных по альбому. |
| | Артист | Отображение всех музыкальных файлов, сохраненных на носителе или устройстве хранения, отсортированных по исполнителю. |
| | Жанр | Отображение всех музыкальных файлов, сохраненных на носителе или устройстве хранения, отсортированных по жанру. |
| Парам. | Папка | Отображение всех папок, сохраненных на носителе или устройстве хранения. |
| | Воспр. выбранн. | Параметр Воспр. выбран. позволяет создать список воспроизведения посредством выбора определенных файлов, которые требуется воспроизвести. Этот параметр работает одинаково для всех типов носителей. См. раздел Создание списка воспроизведения на аудио компакт-диске на стр. 36. |
| | Отправить | С помощью параметра Отправить можно отправить выбранные файлы в приложения (Picasa, Facebook и т. д.) или на устройства. Для использования параметра Отправить необходимо создать учетную запись на сайте, а затем выполнить вход с использованием функции Вход. |
| | Коп. с к-диска | Функция Копирование преобразует содержимое аудио компакт-диска в формат mp3 и сохраняет преобразованные файлы на устройство USB или мобильное устройство, подключенное к устройству. См. раздел Копирование на стр. 36. |
| | Информация | Просмотр сведений о содержимом. |

Функция Media Play



| | | |
|--------|-----------|--|
| Парам. | Кодировка | Управление параметрами кодирования текста. |
|--------|-----------|--|

| ПРИМЕЧАНИЕ |

► В зависимости от воспроизводимого диска или используемого устройства хранения меню Параметры может выглядеть по-разному. Могут отображаться не все параметры.

Повтор воспроизведения дорожек на аудио компакт-диске

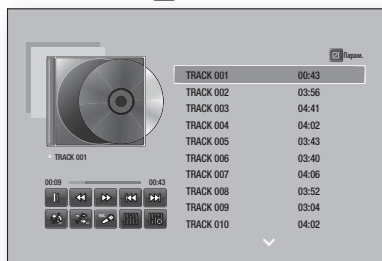

Можно настроить устройство для повтора воспроизведения дорожек на аудио компакт-диске (CD-DA/MP3).

1. Во время воспроизведения с помощью кнопок ▲▼◀▶ выберите  в левом нижнем углу экрана и нажмите кнопку .
2. С помощью кнопок ▲▼ выберите нужный режим повтора - **Выкл.**, **Одна песня**, или **Все** - и нажмите кнопку .







Воспроизведение дорожек на аудио компакт-диске в случайном порядке

Можно настроить устройство для воспроизведения дорожек аудио компакт-диска (CD-DA/MP3) в произвольном порядке.



1. Во время воспроизведения с помощью кнопок ▲▼◀▶ выберите  в левом нижнем углу экрана и нажмите кнопку .
2. С помощью кнопки ▲▼ установите для параметра Случ. порядок значение **Выкл.** или **Вкл.** и нажмите кнопку .

Создание списка воспроизведения на компакт-диске

1. На экране воспроизведения выберите кнопку **Парам.**, затем нажмите кнопку . Отобразится меню "Парам.".
2. С помощью кнопок ▲▼ выберите параметр **Воспр. выбранн.**, затем нажмите кнопку . Появится экран Воспр. выбранн..



3. С помощью кнопок ▲▼ выберите дорожку и нажмите кнопку . Слева от дорожки отобразится значок отметки.
4. Повторите шаг 3, чтобы выбрать и отметить дополнительные дорожки.
5. Чтобы удалить дорожку из списка воспроизведения, перейдите к этой дорожке и нажмите кнопку  еще раз. Отметка с выбранной дорожки будет снята.
6. По завершении с помощью кнопок ▲▼ выберите параметр **Воспроизведение** и нажмите кнопку . Снова появится экран воспроизведения музыки со списком выбранных дорожек. Воспроизведение выбранных дорожек начнется автоматически.

| ПРИМЕЧАНИЕ |



- На аудио компакт-диске (CD-DA) можно создать список воспроизведения, содержащий до 99 дорожек.
- Если список воспроизведения создан, то в меню Параметры элемент **Воспр. выбранн.** будет заменен элементом **Ред. список**.
- На экране Воспр. выбранн. также можно выбрать параметры **Выбрать все**, **Отменить все** и **Отмена**.
 - Используйте параметр **Выбрать все** для выбора всех дорожек. При этом воспроизведение отдельных дорожек будет отменено. Если нажать кнопку **RETURN** на пульте дистанционного управления или нажать кнопку **Воспроизведение**, а затем нажать кнопку , все дорожки будут отображаться на экране воспроизведения музыки, и устройство начнет воспроизводить все дорожки, начиная с дорожки с номером 001.
 - Используйте параметр **Отменить все** для отмены воспроизведения всех дорожек. После этого выберите отдельные дорожки или с помощью параметра **Выбрать все** выберите все дорожки и нажмите кнопку **RETURN** на пульте дистанционного управления или выберите **Воспроизведение**, а затем нажмите кнопку . Если не использовать параметр **Выбрать все** и не выбрать отдельные дорожки, список воспроизведения не изменится.
 - С помощью параметра **Отмена** можно отменить все изменения, внесенные на экране выбора воспроизведения. При возврате к экрану воспроизведения список воспроизведения будет отображаться без изменений.

Коп. с к-диска

1. Вставьте устройство USB в гнездо USB на передней панели устройства.
2. На экране воспроизведения выберите кнопку **Парам.**, затем нажмите кнопку . Отобразится меню Параметры.
3. С помощью кнопок ▲▼ выберите параметр **Коп. с к-диска**, затем нажмите кнопку . Отобразится экран копирования.
4. С помощью кнопок ▲▼ выберите дорожку и нажмите кнопку . Слева от дорожки отобразится значок отметки.
5. Повторите шаг 4, чтобы выбрать и отметить дополнительные дорожки.
6. Чтобы удалить дорожку из списка воспроизведения, перейдите к этой дорожке и нажмите кнопку  еще раз. Отметка с выбранной дорожки будет снята.

- По завершении с помощью кнопок ▲▼ выберите параметр **Копиров.**, затем нажмите кнопку . Снова появится экран копирования.
- С помощью кнопок ▲▼ выберите устройство, на котором необходимо сохранить копируемый файл, затем нажмите кнопку .

| ПРИМЕЧАНИЕ |



- ▶ Не отключайте устройство в процессе копирования.
- Чтобы отменить копирование, нажмите кнопку , затем выберите параметр **Да**. Выберите **Нет**, чтобы продолжить копирование.
 - По завершении копирования появится сообщение "Успешно скопировано.". Нажмите кнопку .
 - С помощью кнопки **RETURN** снова перейдите к экрану воспроизведения.

| ПРИМЕЧАНИЕ |

- ▶ Данная функция недоступна для аудио компакт-дисков DTS.
- ▶ Данная функция может не поддерживаться некоторыми дисками.
- ▶ Функция Копирование преобразует музыкальное содержимое в формат .mp3 при скорости передачи в битах 192 Кбит/с.
- ▶ На экране Копирование также можно выбрать параметры **Выбрать все** или **Удалить все**.
 - Выберите все дорожки с помощью параметра **Выбрать все** и нажмите кнопку . При этом воспроизведение отдельно выбранных дорожек будет отменено.
 - Используйте параметр **Удалить все** для отмены воспроизведения всех дорожек.



Использование караоке

Можно использовать функцию караоке с музыкой.

- Подключите микрофон к гнезду на передней панели устройства.
- В главном меню выберите **Настройки**, затем нажмите кнопку .
- Выберите **Аудио**, затем нажмите кнопку .
- Выберите **Караоке**, затем нажмите кнопку .
 - Можно проверить баллы караоке и настроить громкость воспроизведения музыкального вокала.

Запись

Можно выполнить запись караоке с музыкой.

- Во время воспроизведения внизу слева выберите значок **REC** () и нажмите кнопку .
- Нажмите кнопку , если необходимо остановить запись.
- После завершения записи на устройстве USB создается папка KARAOKE, в которой хранятся файлы в формате KARAOKE.mp3.

| ПРИМЕЧАНИЕ |

- ▶ Для сохранения записанного файла необходимо вставить устройство хранения USB.
- ▶ При доступе к функции **AllShare Play** отображается записанный файл.
- ▶ Если во время использования функции караоке присутствуют помехи (пронзительный или подвывающий звук), переместите микрофон подальше от громкоговорителей. Можно также уменьшить громкость микрофона или громкоговорителей.
- ▶ Микрофон не работает в режимах **D. IN, AUX, HDMI, FM и BT**.
- ▶ Баллы караоке отображаются автоматически, если для параметра **Счет караоке** установлено значение **Вкл.** и подключен микрофон. Отключите микрофон, если не нужно отображать баллы караоке.

Использование технологии Bluetooth

Устройство Bluetooth можно использовать для воспроизведения музыки с высококачественным стереозвучанием без проводов.

Что такое Bluetooth?

Bluetooth - это технология, которая позволяет устройствам, поддерживающим эту технологию, легко взаимодействовать друг с другом с помощью беспроводного соединения на коротком расстоянии.

- Устройство Bluetooth может создавать помехи или работать неправильно в следующих случаях.
 - При касании пользователем приемной или передающей системы устройства Bluetooth или домашнего кинотеатра.
 - При отклонении электрических параметров из-за наличия препятствий для прохождения электромагнитных волн в виде стены, углов или офисных перегородок.
 - При возникновении электромагнитных помех от устройств, работающих в том же частотном диапазоне, в том числе медицинского оборудования, микроволновых печей и беспроводных сетевых устройств.
- При сопряжении домашний кинотеатр и устройство Bluetooth должны находиться на небольшом расстоянии друг от друга.
- Чем больше расстояние между системой домашнего кинотеатра и устройством Bluetooth, тем хуже качество связи. Если расстояние превышает диапазон действия устройства Bluetooth, соединение прервется.
- В местах с плохими условиями приема связь Bluetooth может работать неправильно.
- Домашний кинотеатр имеет радиус эффективного приема до 10 метров во всех направлениях при отсутствии препятствий. Если расстояние превысит указанный диапазон, связь автоматически прервется. Даже в пределах этого диапазона качество звука может ухудшаться из-за таких препятствий, как стены или двери.

Функция Media Play

- Данное беспроводное устройство может привести к электрическим помехам во время работы.

Подключение домашнего кинотеатра к устройству Bluetooth



Проверьте, поддерживает ли устройство Bluetooth функцию Bluetooth-совместимых стереонаушников.

1. Нажмите кнопку **FUNCTION** на пульте дистанционного управления устройством для отображения сообщения **BT**.
2. Выберите меню Bluetooth на устройстве Bluetooth, которое необходимо подключить. Инструкции см. в руководстве устройства Bluetooth.
3. Выберите меню Стереонаушники на устройстве Bluetooth.
 - Отобразится список устройств.
4. Выберите в списке результатов поиска "[HTS Fxxxxx"].
 - После подключения домашнего кинотеатра к устройству Bluetooth на переднем дисплее домашнего кинотеатра отобразится имя подключенного устройства Bluetooth, а затем имя домашнего кинотеатра.
5. Воспроизведите музыку на подключенном устройстве.
 - Можно прослушивать музыку, которая воспроизводится на подключенном устройстве Bluetooth, непосредственно через систему домашнего кинотеатра.

| ПРИМЕЧАНИЕ |

- ▶ Домашний кинотеатр поддерживает только данные SBC среднего качества (до 237 кбит/с при 48 кГц) и не поддерживает данные SBC высокого качества (328 кбит/с при 44,1 кГц).
- ▶ Функция AVRCP поддерживается. Ее возможности могут отличаться в зависимости от характеристик подключенного устройства.
- ▶ Подключайте только устройства Bluetooth, поддерживающие профиль A2DP.
- ▶ Только одно устройство Bluetooth может быть сопряжено за один раз.

- ▶ Функции поиска и подключения могут работать неправильно в следующих случаях.
 - При наличии вблизи или вокруг домашнего кинотеатра сильного электрического поля.
 - Если несколько устройств Bluetooth одновременно сопряжены с устройством.
 - Если устройство Bluetooth выключено, не установлено или неисправно.
 - Обратите внимание на то, что такие устройства, как микроволновая печь, адаптер беспроводной локальной сети, флуоресцентные лампы и газовые плиты используют тот же диапазон частот, что и устройство Bluetooth, и потому могут стать причиной электрических помех.

Отключение устройства Bluetooth от системы домашнего кинотеатра

Устройство Bluetooth можно отключить от домашнего кинотеатра. Инструкции см. в руководстве устройства Bluetooth.

- После отключения домашнего кинотеатра от устройства Bluetooth на дисплее передней панели домашнего кинотеатра появится сообщение **DISCONNECTED**.

Отключение устройства Bluetooth от домашнего кинотеатра

Нажмите кнопку () на передней панели домашнего кинотеатра, чтобы переключиться из режима **BT** в другой режим или отключить домашний кинотеатр.

- Кроме случая, когда отключение домашнего кинотеатра выполняется посредством изменения функций, подключенное устройство Bluetooth в течение некоторого времени будет ожидать ответа от домашнего кинотеатра, а затем соединение будет прервано. (время отключения может отличаться в зависимости от устройства Bluetooth).

| ПРИМЕЧАНИЕ |

- ▶ В режиме подключения Bluetooth соединение Bluetooth будет утрачено, если расстояние между домашним кинотеатром и устройством Bluetooth превышает 10 м. Если расстояние между устройствами снова окажется в пределах допустимого диапазона или в случае перезапуска устройства Bluetooth, придется снова выполнить сопряжение домашнего кинотеатра с устройством Bluetooth, чтобы восстановить подключение.
- ▶ В режиме Bluetooth, если устройство Bluetooth будет находиться в состоянии готовности в течение 5 минут, запустится экранная заставка. Чтобы повторно подключить устройство Bluetooth, отключите экранную заставку, затем подключите устройство. Чтобы отключить экранную заставку, нажмите любую кнопку на пульте дистанционного управления (кнопку регулировки громкости, кнопку с цифрой и т. д.).

Воспроизведение фотографий

Можно воспроизводить фотографии, сохраненные на дисках DVD, устройствах USB, мобильных устройствах или ПК.

Использование меню Сервис

Во время воспроизведения нажмите кнопку **TOOLS**.

| | |
|---|---|
| Предыдущ. | Переход к предыдущему изображению. |
| Далее | Переход к следующему изображению. |
| Запустить показ слайдов / Остановка показа | Воспроизведение/остановка показа слайдов. |
| Настройки слайд-шоу | <ul style="list-style-type: none"> ▪ Скорость : Установка скорости показа слайдов. ▪ Эффекты : Установка специальных эффектов слайд-шоу. |
| Увеличенный | Увеличение текущего изображения (до 4 раз). |
| Поворот | Поворот изображения (поворот изображения в направлении по или против часовой стрелки). |
| Фоновая музыка | Прослушивание музыки при просмотре слайд-шоу. |
| Настройки | <ul style="list-style-type: none"> ▪ Реж. изображения <ul style="list-style-type: none"> - Динамический : повышение четкости. - Стандартный : оптимальный параметр для просмотра большинства типов изображений. - Кино : оптимальный параметр для просмотра фильмов. - Пользователь : настройка четкости и функции ослабления помех пользователем. ▪ Информация : Отображение информации об изображении. |
| Режим эквалайзера | Настройте параметры звука в соответствии со своими предпочтениями, используя настройки эквалайзера. |
| Настройки эквалайзера | Эта функция доступна, только когда для параметра Режим эквалайзера задано значение Вкл. . |

| ПРИМЕЧАНИЕ |

- ▶ В зависимости от воспроизводимого диска или используемого устройства хранения меню Параметры может выглядеть по-разному. Могут отображаться не все параметры.

- ▶ Для использования функции фоновой музыки файл фотографии и музыкальный файл должны быть сохранены на одном и том же носителе. На качество звука могут влиять скорость передачи файла МРЗ, размер фотографии и метод кодировки.
- ▶ Увеличить субтитры и демонстрационную графику в полноэкранном режиме невозможно.

Использование меню Просмотр и Параметры при отображении списка файлов фотографий

| Фотографии | | |
|-----------------|------------------------|---|
| Просмотр | Дата | Группировка всех файлов фотографий, сохраненных на носителе или устройстве хранения, отсортированных по дате. Щелкните группу, чтобы просмотреть фотографии, собранные в данной группе. |
| | Файл | Отображение всех файлов фотографий, сохраненных на носителе или устройстве хранения, отсортированных по названию. |
| | Папка | Отображение всех папок, сохраненных на носителе или устройстве хранения. |
| Парам. | Слайд-шоу | Запуск показа слайдов. Отображение всех файлов, сохраненных в текущей папке, один за другим. Если требуется создать показ слайдов из выбранной группы фотографий, см. раздел Воспр. выбранн. ниже. |
| | Воспр. выбранн. | Параметр Воспр. выбранн. позволяет создать список воспроизведения посредством выбора определенных файлов для воспроизведения. Этот параметр работает одинаково для всех типов носителей. См. раздел "Создание списка воспроизведения на аудио компакт-диске" на стр. 36. |
| | Отправить | С помощью параметра Отправить можно отправить выбранные файлы на сайты в Интернете (Picasa, Facebook и т.п.) или на устройства. Для использования параметра Отправить необходимо создать учетную запись на сайте, а затем выполнить вход с использованием функции Вход. |

| ПРИМЕЧАНИЕ |

- ▶ В зависимости от воспроизводимого диска или используемого устройства хранения меню Параметры может выглядеть по-разному. Могут отображаться не все параметры.

Функция Media Play

Прослушивание радио

Использование кнопок на пульте дистанционного управления

1. Нажмите кнопку **FUNCTION** и выберите пункт **FM**.
2. Настройтесь на необходимую радиостанцию.
 - Настройка на предустановленные радиостанции 1 : нажмите кнопку **MANUAL/PRESET**, выберите параметр **Wstępne** и нажмите кнопку **TUNING/CH** (▲▼), чтобы выбрать предварительно настроенную радиостанцию.
 - До того, как переключаться на предустановленные станции, необходимо добавить предустановленные станции в память устройства.
 - Ручная настройка : нажмите кнопку **MANUAL/PRESET**, выберите параметр **Ręczne** а затем нажмите кнопку **TUNING/CH** (▲▼) для настройки на более высокую или более низкую частоту.
 - Автоматическая настройка : нажмите кнопку **MANUAL/PRESET**, выберите параметр **Ręczne**, а затем нажмите и удерживайте нажатой кнопку **TUNING/CH** (▲▼) для автоматического поиска станций в выбранном диапазоне.

Установка режима Mono/Стерео

Нажмите кнопку **MO/ST**.

- При каждом нажатии кнопки происходит переключение между режимами **STEREO** и **MONO**.
- В области с плохим приемом выберите режим **MONO** для приема радиосигнала без помех.

Предварительная настройка радиостанций

Пример. Предварительная настройка на радиостанцию FM 89.10.

1. Нажмите кнопку **FUNCTION** и выберите пункт **FM**.
2. Нажмите кнопку **TUNING/CH** (▲▼) и выберите <89.10>.
3. Нажмите кнопку **TUNER MEMORY**.
 - На дисплее начнет мигать **НOMEP**.
4. Нажмите кнопку **TUNER MEMORY** еще раз.
 - Нажимайте кнопку **TUNER MEMORY** пока **НOMEP** не исчезнет с дисплея.
 - После того, как будет нажата кнопка **TUNER MEMORY** **НOMEP** исчезнет с дисплея, и станция будет сохранена в памяти.
5. Для предварительной настройки еще одной радиостанции повторите шаги 2-4.
 - Для настройки на предварительно настроенную радиостанцию с помощью кнопки **MANUAL/PRESET** выберите параметр **Wstępne**, затем нажмите кнопку **TUNING/CH** (▲▼), чтобы выбрать предварительно настроенную радиостанцию.

Использование кнопок для спецэффектов на пульте дистанционного управления

Функция SOUND EFFECT

SOUND

EFFECT

Позволяет выбрать режим, который оптимизирует звук.

1. Нажмите кнопку **SOUND EFFECT**.
2. С помощью кнопки ▲▼ выберите необходимый режим звучания: **DSP**, **Dolby Pro Logic II** или **Режим SFE**.
3. Нажмите кнопки ◀▶ для настройки необходимого звукового эффекта.

□ DSP

MP3 Enhancer → **Power Bass** → **Football** → **Virtual 7.1** → **Выкл.**

- **MP3 Enhancer** : позволяет улучшить звучание (например, музыки в формате mp3). Можно повысить качество звучания файлов MP3 (24 кГц, 8 бит) до уровня качества компакт-дисков (44,1 кГц, 16 бит).
- **Power Bass** : повышает уровень громкости низкого тона и создает эффекты звуковых ударов.
- **Football** : более динамичный и реалистичный звук, подобный звуку на стадионе. Подходит для прослушивания футбольных матчей и других спортивных мероприятий.
- **Virtual 7.1** : виртуальный 7.1-канальный звук с использованием акустической системы 5.1.
- **Выкл.** : выберите для прослушивания в обычном режиме.

□ Dolby Pro Logic II

Кино → **Музыка** → **Игра** → **Matrix** → **Pro Logic** → **Выкл.**

- **Кино** : Создание иллюзии реальности звука.
- **Музыка** : при прослушивании музыки можно настроить звуковые эффекты, создающие иллюзию живого исполнения.
- **Игра** : улучшение звучания во время игры.
- **Matrix** : выберите для прослушивания многоканального объемного звука.
- **Pro Logic** : выберите для прослушивания источник 2-канального звука в режиме объемного 5.1-канального звучания, когда активны все громкоговорители.
 - Через отдельные динамики звук может не воспроизводиться в зависимости от входного сигнала.
- **Выкл.** : выберите для прослушивания в обычном режиме.

□ Режим SFE

Концертный зал в Бостоне (Hall 1) → Филармония в Братиславе (Hall 2) → Джаз-клуб в Сеуле → Церковь в Сеуле → Амфитеатр (Rock) → Выкл.

- **Концертный зал в Бостоне (Hall 1)** : Чистый звук вокала, как при прослушивании в концертном зале.
- **Филармония в Братиславе (Hall 2)** : этот параметр также обеспечивает чистый звук вокала, как при прослушивании в концертном зале, но менее мощный, чем в режиме "HALL 1 (ЗАЛ 1)".
- **Джаз-клуб в Сеуле** : рекомендуемый параметр для прослушивания музыки в стиле джаз.
- **Церковь в Сеуле** : создание иллюзии пребывания в большой церкви.
- **Амфитеатр (Rock)** : рекомендуемый параметр для прослушивания музыки в стиле рок.
- **Выкл.** : параметр для прослушивания в обычном режиме.

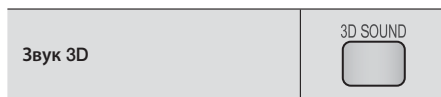

Можно прослушивать более естественное и впечатляющее объемное звучание с богатыми оттенками путем настраивания глубины звучания, выбирая разные уровни.

Выкл. → **Высокий** → **Низкий**

| ПРИМЕЧАНИЕ |

- ▶ В режиме **FM** объемное звучание недоступно.



Можно прослушивать звук с помощью **Громкогов. дом. кинот.** или **Громкогов. ТВ**, нажав кнопку **TV SOUND**.

1. Подключите кабель HDMI к телевизору и домашнему кинотеатру (см. стр. 17).
2. Выберите **Anynet+ (HDMI-CEC) Вкл.** на домашнем кинотеатре и телевизоре.
3. Нажмите кнопку **TV SOUND** на пульте дистанционного управления.
4. При каждом нажатии кнопки **TV SOUND** параметр **TV SOUND ON/OFF** на дисплее передней панели будет мигать, затем он изменится на **D. IN**.
 - **TV SOUND ON** : вывод звука через **Громкогов. дом. кинот.**
 - **TV SOUND OFF** : вывод звука через **Громкогов. ТВ**, подключенный с помощью функции Anynet+.

□ Используйте в следующих случаях.

- 1) Если требуется прослушивать звук через громкоговоритель домашнего кинотеатра при просмотре телевизора.
- 2) Если требуется прослушивать звук с носителя USB, подключенного к телевизору, через громкоговоритель домашнего кинотеатра.

□ Поддерживаемые характеристики TV SOUND ON/OFF

| Подключенный ТВ | Настройка Anynet+ (HDMI-CEC) | Звук ТВ Вкл. | Звук ТВ Выкл. |
|-------------------------------------|------------------------------|--------------|---------------|
| ТВ с поддержкой Anynet+ (HDMI-CEC) | Вкл. | ○ | ○ |
| | Выкл. | ○ | X |
| ТВ без поддержки Anynet+ (HDMI-CEC) | Не работает | ○ | X |

Сетевые Службы

Подключив устройство к сети, можно использовать различные сетевые службы, например, просматривать потоковое видео или работать с интерактивными приложениями.





Для использования сетевых служб сначала выполните следующие действия.

1. Подключите устройство к сети (см. стр. 18).
2. Настройте параметры сети (см. стр. 24-26).

Вход в учетную запись Samsung

Перед доступом к параметрам Фильмы и телешоу и Приложения рекомендуется войти в учетную запись Samsung.

Чтобы войти в учетную запись Samsung, выполните следующие действия.

1. На отображающемся начальном экране нажмите **КРАСНУЮ (А)** кнопку. Появится экран входа.
2. Выберите поле **Эл. п.**, затем нажмите кнопку . Появится всплывающее окно с клавиатурой.
3. С помощью клавиатуры введите свой адрес электронной почты. По завершении нажмите кнопку **Готово**, затем нажмите кнопку . Экран входа исчезнет.
4. Выберите поле **Пароль**, затем нажмите кнопку . Появится всплывающее окно с клавиатурой.
5. С помощью клавиатуры введите пароль. По завершении нажмите кнопку **Готово**, затем нажмите кнопку . Экран входа исчезнет.
6. Чтобы упростить процедуру последующего входа, выберите **Автоматический вход**, затем нажмите кнопку .
7. Выберите **Вход**, затем нажмите кнопку . Будет выполнен вход в учетную запись. Адрес электронной почты учетной записи отображается в нижнем левом углу экрана.







| ПРИМЕЧАНИЕ |

- ▶ При выборе параметра **Автоматический вход** при следующем входе устройство будет автоматически вводить адрес электронной почты и пароль пользователя. Необходимо только выбрать параметр **Вход**.
- ▶ Если адрес электронной почты и пароль не отображаются при открытии экрана входа, выберите кнопку со стрелкой вниз рядом с полем **Адрес эл. почты**, затем нажмите кнопку . Появится раскрывающийся список всех зарегистрированных учетных записей. Выберите учетную запись, затем нажмите кнопку . Поля адреса электронной почты и пароля будут автоматически заполнены.



- ▶ Если после входа нажать **КРАСНУЮ (А)** кнопку, появится всплывающее окно **Моя учетная запись**. Во всплывающем окне можно выбрать параметры **Выход**, **Изменить сведения учетной записи**, **Связать с учетными записями служб**, **Удалить учетные записи с устройства** и **Отключить учетную запись**.
- ▶ Для аренды фильмов и приобретения платных приложений требуется наличие кредитной карты, зарегистрированной в учетной записи. Если кредитная карта не зарегистрирована, выберите параметр **Изменить сведения учетной записи**. На странице **Изменить сведения учетной записи** выберите параметр **Зарегистр. карту**, нажмите кнопку  и следуйте указаниям на экране.

Перед использованием функций Фильмы и телешоу и Приложения

Если функция Smart Hub не настроена, то во время первого использования функций **Фильмы и телешоу** и **Приложения** на экране устройства появится запрос на выполнение процедуры настройки Smart Hub.

1. На начальном экране выберите **Фильмы и телешоу** или **Приложения**, затем нажмите кнопку . При выборе параметра **Приложения** перейдите к шагу 4.
2. Если выбран параметр **Фильмы и телешоу**, появится всплывающее окно с запросом на настройку Smart Hub. Выберите **Да**, затем нажмите кнопку . Появится экран приветствия.
3. Выберите **Пуск**, затем нажмите кнопку . Появится экран с условиями и положениями Smart Hub и политикой конфиденциальности.
4. Для использования услуг Smart Hub необходимо ознакомиться с условиями и положениями предоставления данных услуг и политикой конфиденциальности и принять условия этих документов на соответствующем экране.
5. Выполните прокрутку вниз, затем нажмите кнопки **Просмотр сведений**, чтобы ознакомиться с полными версиями документов.
6. По завершении с помощью прокрутки перейдите к первому полю ввода и нажмите кнопку . Чтобы принять условия и положения и политику конфиденциальности.
7. Дважды нажмите кнопку  **▶**, чтобы перейти к экрану **Дополнения к политике конфиденциальности**.
8. Нажмите кнопку **Просмотр сведений для просмотра всех сведений**.
9. По завершении с помощью прокрутки перейдите к верхнему полю ввода и нажмите кнопку .



| ПРИМЕЧАНИЕ |

- ▶ Принимать условия документа "Дополнения к политике конфиденциальности" необязательно, но если этого не сделать, одна или несколько функций телевизора Smart TV могут быть недоступны.
- 10. Дважды нажмите кнопку  **▶**. Появится экран завершения настройки. Нажмите кнопку .

Использование функции Фильмы и телешоу

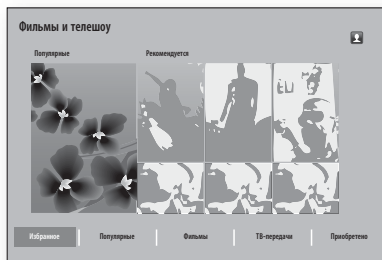

Можно загружать и передавать платные и бесплатные фильмы и телешоу и просматривать их на телевизоре.







1. На начальном экране выберите **Фильмы и телешоу**, затем нажмите кнопку .
2. Выберите фильм из разделов **Популярные** или **Рекомендуется**, затем нажмите кнопку . Откроется страница этого фильма.



ИЛИ

С помощью кнопки  перейдите к нижней части экрана. Выберите **Избранное**, **Популярные**, **Фильмы**, **ТВ-передачи** или **Приобретено**, затем нажмите кнопку .

На открывшейся странице с помощью кнопок   выберите шоу или фильм и нажмите кнопку .

На экране фильмов и телешоу также можно выбрать разделы **Новое**, **Самое популярное** или **Жанры**, чтобы просмотреть больше доступных фильмов и телешоу. На экране Жанр с помощью кнопок   выберите параметр **Жанры**, затем нажмите кнопку .

На странице фильмов и телешоу выберите нужный параметр с помощью кнопок   , затем нажмите кнопку .

3. Для просмотра выбранного фильма или телешоу выберите параметр **Новое** и нажмите кнопку . Появится экран, на котором указаны местоположения, где можно арендовать фильмы, а также указаны цены.
4. Выберите местоположение, затем нажмите кнопку . Чтобы начать просмотр фильма, следуйте указаниям на экране.

| ПРИМЕЧАНИЕ |

- ▶ Если вход в учетную запись Samsung не выполнен, после выполнения шага 3 появится экран входа и потребуется выполнить процедуру входа.

- ▶ При отсутствии кредитной карты, связанной с учетной записью Samsung, после входа появится экран регистрации карты. Следуйте указаниям на экране. Для аренды фильмов и приобретения платных приложений требуется наличие кредитной карты, зарегистрированной в учетной записи.

Использование приложений

Можно загружать приложения из Интернета, а также получить доступ к различным платным или бесплатным приложениям и просматривать их на телевизоре. Для доступа к некоторым приложениям требуется учетная запись Samsung.

Обзор экрана приложений

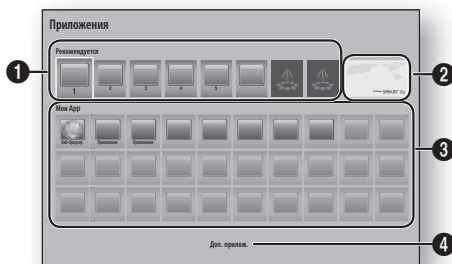

| | |
|----------|---|
| 1 | Рекомендуется : рекомендуемое содержимое, управляемое компанией Samsung. Загрузка различных платных и бесплатных приложений и доступ к ним. |
| 2 | Популярные приложения : С помощью кнопок   выделите отображающееся популярное приложение, затем нажмите кнопку  . Появятся сведения о данном популярном приложении. |
| 3 | Мои App : личная галерея приложений, в которую можно вносить изменения на экране Все загруженные. |
| 4 | Доп. прилож. : выберите параметр Доп. прилож. для доступа к экрану Все загруженные, на котором можно добавлять, изменять, удалять и просматривать все загруженные приложения. |











Сетевые Услуги

Загрузка приложений





На экране Samsung Apps можно загружать платные и бесплатные приложения.

1. На экране приложений выберите **Samsung Apps**, затем нажмите кнопку . Появится экран Приложения Samsung.
2. В верхней части экрана под разделом **Избранное** появится список новых приложений. С помощью кнопок   прокрутите список вправо или влево, затем выберите приложение. Нажмите кнопку , чтобы просмотреть дополнительные сведения о приложении. Если приложение бесплатное, выберите **Загрузка**, а затем нажмите кнопку , чтобы загрузить приложение. Если приложение платное, выберите **Куп.**, нажмите кнопку  и следуйте инструкциям на экране.

| ПРИМЕЧАНИЕ |

- ▶ Чтобы приобрести приложение, необходима регистрация в учетной записи Samsung, а также наличие кредитной карты, зарегистрированной в данной учетной записи. Нажмите **КРАСНУЮ (A)** кнопку на пульте дистанционного управления, чтобы выполнить вход.
 - ▶ Если кредитная карта не зарегистрирована, после выполнения входа нажмите **КРАСНУЮ (A)** кнопку еще раз, а затем в появившемся всплывающем окне выберите Изменить сведения учетной записи. На странице Изменить сведения учетной записи выберите параметр Зарегистрировать карту, нажмите кнопку  и следуйте указаниям на экране.
 - ▶ Можно также загружать приложения из категорий, список которых указан в левой части экрана. Для получения инструкций перейдите к шагу 4.
3. После загрузки приложения, выберите **Запуск** и нажмите кнопку , чтобы запустить приложение сейчас. Чтобы запустить приложение позднее, нажмите кнопку **RETURN**. В любом случае на экране приложений появится значок приложения.
 4. Чтобы просмотреть дополнительные приложения, используйте кнопки     для перехода к списку категорий в левой части экрана.
 5. С помощью кнопок   выберите категорию. Каждый раз при выборе другой категории в правой части экрана будет отображаться новая группа приложений.
 6. С помощью кнопки  перейдите к приложениям и используйте кнопки     для перехода от одного приложения к другому.
 7. Для получения дополнительных сведений о приложении выберите приложение, а затем нажмите кнопку .
 8. Чтобы загрузить приложение, следуйте указаниям в шагах 2 и 3.

Запуск приложения

1. На начальном экране выберите **Приложения**, затем нажмите кнопку .
2. На экране приложений с помощью кнопок     выберите приложение, затем нажмите кнопку . Начнется выполнение приложения.

Использование экрана Все загруженные

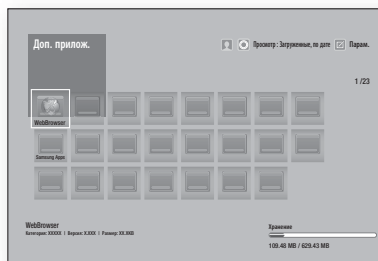

На экране Все загруженные содержится список всех загруженных приложений. Этот экран обеспечивает следующие возможности.

- Сортировка приложений на экране Все загруженные по критериям **Загруженные, по дате**, **Недавно открытые** и **Файл**.
- Применение к приложениям, указанным в разделе Мои приложения экрана приложений, ряда функций меню Правка, таких как обновление приложений, перемещение приложений в папку, удаление приложений из раздела Мои приложения, а также блокировка приложений.
- Запуск приложений.

Сортировка приложений







Для сортировки приложений на экране Все загруженные выполните следующие действия.

1. На начальном экране выберите **Приложения** и нажмите кнопку .
2. На экране Приложения с помощью кнопки  перейдите к разделу Загруженные в нижней части страницы, затем нажмите кнопку .
3. На экране Все загруженные с помощью кнопок  перейдите к элементу **Просм.** в верхней части экрана, затем нажмите кнопку .
4. В появившемся раскрывающемся списке выберите **Загруженные, по дате**, **Недавно открытые** или **Файл**, затем нажмите кнопку . Приложения на экране Все загруженные будут отсортированы по выбранным критериям.

Использование функций меню Правка

Блок./разблок.

С помощью функции Блок./разблок. и PIN-кода можно заблокировать приложения, чтобы их нельзя было запустить на экранах Приложения или Все загруженные. PIN-код по умолчанию: 0000.

1. На экране Все загруженные с помощью кнопок ▲► перейдите к элементу **Правка** в верхней части экрана, затем нажмите кнопку .
2. Выберите **Блок./разблок.**, затем нажмите кнопку .
3. Когда отобразится служба блокировки, введите PIN-код с помощью цифровых кнопок пульта дистанционного управления.
4. Чтобы заблокировать приложение, выберите его и нажмите кнопку . На приложениях появится значок блокировки. Повторите действия, чтобы заблокировать другие приложения.
5. Чтобы разблокировать заблокированное приложение, выберите его и нажмите кнопку .
6. Чтобы заблокировать все приложения одновременно, с помощью кнопок ▲► выберите **Блок. все**, затем нажмите кнопку .
7. Чтобы разблокировать все заблокированные приложения одновременно, с помощью кнопок ▲► выберите **Разблок. все**, затем нажмите кнопку .
8. Дважды нажмите кнопку RETURN, чтобы вернуться к экрану приложений. Заблокированные приложения со значком блокировки будут отображаться в верхней части экрана.

Изм. мои прилож.

Функция Изм. мои прилож. позволяет добавлять приложения в раздел Мои приложения и удалять их из данного раздела. Кроме того, с помощью этой функции можно изменить положение приложения в разделе Мои приложения.





Добавление приложения в раздел Мои приложения

1. На экране Все загруженные с помощью кнопок ▲► перейдите к элементу **Правка** в верхней части экрана, затем нажмите кнопку .
2. Выберите **Изм. мои прилож.** и нажмите кнопку . Появится экран Изм. мои прилож..
3. Выберите полноцветное приложение в верхней строке приложений, затем нажмите кнопку . Полноцветное приложение отобразится в области Мои приложения ниже, а значок приложения в верхней строке станет серого цвета.

| ПРИМЕЧАНИЕ |

- Приложения, которые отображаются серым цветом, уже находятся в области Мои приложения.
4. При возврате к экрану приложений это приложение будет отображаться в области Мои приложения.

Удаление приложения из раздела Мои приложения



1. На экране Все загруженные с помощью кнопок ▲► перейдите к элементу **Правка** в верхней части экрана, затем нажмите кнопку .
2. Выберите **Изм. мои прилож.** и нажмите кнопку . Появится экран Изм. мои прилож..
3. Выберите приложение, которое требуется удалить из раздела Мои приложения, нажмите кнопку , затем с помощью кнопок ▲▼◀▶ перейдите к значку **X**. Появится всплывающее окно удаления из раздела Мои приложения.
4. Выберите **Да**, затем нажмите кнопку .
5. При возврате к экрану приложений это приложение будет удалено из области Мои приложения.

Перемещение приложения в раздел Мои приложения

1. На экране Все загруженные с помощью кнопок ▲► перейдите к элементу **Правка** в верхней части экрана, затем нажмите кнопку .
2. Выберите **Изм. мои прилож.** и нажмите кнопку . Появится экран Изм. мои прилож..
3. Выберите приложение, которое требуется переместить в раздел Мои приложения, нажмите кнопку , затем с помощью кнопок ▲▼◀▶ переместите значок приложения в направлении, указываемом одной из стрелок (<, >, ^ и т. д.), которые отображаются вокруг значка приложения. Значок приложения переместится в выбранном направлении.
4. Переместив значок приложения в нужное место, нажмите кнопку .
5. При возврате к экрану приложений приложение будет находиться в выбранном месте экрана.

Создать папку

С помощью функции Создать папку можно создать на экране Загруженные папку для добавления приложений.

1. На экране Все загруженные с помощью кнопок ▲► перейдите к элементу **Правка** в верхней части экрана, затем нажмите кнопку .
2. Выберите **Создать папку** и нажмите кнопку . Появится всплывающее окно Задайте имя папки.
3. Нажмите кнопку . Появится клавиатура.
4. Нажмите кнопку **Очистка** справа, затем нажмите кнопку , чтобы удалить название Папка 1 из поля ввода. С помощью клавиатуры введите имя, которое необходимо применить к папке.
5. По завершении выберите **Готово** справа и нажмите кнопку . Появится всплывающее окно.
6. Выберите **ОК**, а затем нажмите кнопку . В списке приложений в левой части экрана появится новая папка.

Сетевые Услуги

Перем. в папку

С помощью функции Переместить в папку можно перемещать приложения в выбранную папку.





1. На экране Все загруженные с помощью кнопок ▲► перейдите к элементу **Правка** в верхней части экрана, затем нажмите кнопку .
2. Выберите параметр **Перем. в папку** и нажмите кнопку . Появится экран Переместить в папку.
3. С помощью кнопок ▲▼◀► перейдите к приложению, затем нажмите кнопку , чтобы выбрать приложение. В левом верхнем углу экрана приложения появится галочка.
4. Для отмены выбора приложения нажмите кнопку . Галочка исчезнет.
5. Повторите шаг 3, чтобы выбрать дополнительные приложения.



| ПРИМЕЧАНИЕ |

- Чтобы выбрать все загруженные приложения, выберите параметр **Выбрать все** в правой верхней части экрана, затем нажмите кнопку . Чтобы отменить выбор всех приложений, выберите параметр **Отменить все** в правой верхней части экрана, затем нажмите кнопку .
6. По завершении выберите **Выберите папку** в верхней части экрана, затем нажмите кнопку . Появится всплывающее окно Выбрать папку.
 7. Во всплывающем окне с помощью кнопок ▲▼ выберите папку, в которую необходимо переместить выбранные приложения, затем нажмите кнопку .
 8. Появится всплывающее окно Перемещенные приложения. Нажмите кнопку .
 9. Чтобы открыть папку, с помощью кнопок ▲▼◀► выделите папку, затем нажмите кнопку .

Переим. папку

С помощью параметра Переименовать папку можно переименовывать существующую папку.

1. На экране Все загруженные с помощью кнопок ▲► перейдите к элементу **Правка** в верхней части экрана, затем нажмите кнопку .
2. Выберите **Переим. папку**, затем нажмите кнопку . Появится экран Переименовать папку, а папка будет выделена.
3. С помощью кнопок ▲▼◀► выделите необходимую папку, затем нажмите кнопку . Появится всплывающее окно Переименовать.
4. Нажмите кнопку . Появится клавиатура.
5. Введите новое имя для папки. По завершении выберите **Готово** справа и нажмите кнопку . Снова появится всплывающее окно Переименовать с новым именем.

6. Выберите **ОК**, а затем нажмите кнопку . Папка будет переименована.
7. В правой части экрана выберите **Закрыть**, затем нажмите кнопку .

Удалить

С помощью параметра Удалить можно удалить приложения и папки на экране Мои приложения. При наличии приложений в папке будет удалена папка вместе с приложениями. При использовании функции удаления приложения удаляются окончательно. Если необходимо использовать удаленное приложение, его потребуется загрузить снова.

1. На экране Все загруженные с помощью кнопок ▲► перейдите к элементу **Правка** в верхней части экрана, затем нажмите кнопку .
2. Выберите **Удалить**, затем нажмите кнопку . Появится экран Удалить.
3. С помощью кнопок ▲▼◀► перейдите к приложению или папке, затем нажмите кнопку , чтобы выбрать приложение или папку. В левом верхнем углу экрана выбранного приложения или папки появится галочка.
4. Для отмены выбора приложения нажмите кнопку . Галочка исчезнет.
5. Повторите шаг 3, чтобы выбрать дополнительные приложения или папки.

| ПРИМЕЧАНИЕ |

- Чтобы выбрать все загруженные приложения, выберите параметр **Выбрать все** в правой верхней части экрана, затем нажмите кнопку . Чтобы отменить выбор всех приложений, выберите параметр **Отменить все** в правой верхней части экрана, затем нажмите кнопку .
6. После выбора всех элементов в верхней части экрана выберите параметр **Удалить**, затем нажмите кнопку . Появится всплывающее окно удаления.
 7. Выберите **Да**, затем нажмите кнопку . Все выбранные приложения будут удалены.

| ПРИМЕЧАНИЕ |

- Зabloкированное приложение или папку нельзя удалить немедленно. Если для удаления выбрано заблокированное приложение или папка при выполнении шага 7, появится всплывающее окно Услуга блокировки. Во всплывающем окне введите PIN-код, затем нажмите кнопку . Блокировка будет отменена, и приложение или папка будет удалена.

Обнов. прилож.

С помощью параметра Обнов. прилож. выполняется автоматический поиск обновленных версий загруженных приложений в Интернете и обновление при наличии более новых версий.

1. На экране Все загруженные с помощью кнопок ▲► перейдите к элементу **Правка** в верхней части экрана, затем нажмите кнопку .

2. Выберите **Обнов. прилож.**, затем нажмите кнопку .
3. Устройство выполняет в Интернете поиск новых версий приложений. При наличии новых приложений появится всплывающее окно Обнов. прилож..
4. Чтобы загрузить обновление для определенного приложения, выделите приложение, затем нажмите кнопку . Слева от приложения появится галочка.
5. Чтобы отменить выбор приложения, выделите его и нажмите кнопку .

| ПРИМЕЧАНИЕ |

- ▶ Чтобы выбрать все обновления, в правой части всплывающего окна выберите параметр **Выбрать все**, затем нажмите кнопку . Чтобы отменить выбор всех обновлений, выберите параметр **Отменить все**, затем нажмите кнопку .
- 6. После выбора обновлений, которые необходимо загрузить, в правой части всплывающего окна выберите **Обновл.**, затем нажмите кнопку .
- 7. Устройство выполнит загрузку выбранных обновлений. Для каждого значка приложения появится полоса загрузки, когда будет загружаться приложение. Загрузка завершится, когда исчезнет полоса загрузки.

Использование веб-браузера

С помощью приложения веб-браузера можно получить доступ в Интернет.

На начальном экране выберите **Веб-браузер**, затем нажмите кнопку .

| ПРИМЕЧАНИЕ |

- ▶ При запуске веб-браузера с помощью устройства, которое подключено к телевизору с поддержкой функции BD Wise (функция BD Wise на телевизоре включена) с помощью кабеля HDMI, браузер будет развернут во весь экран, а для разрешения телевизора будет автоматически установлено оптимальное значение.
- ▶ Веб-браузер несовместим с приложениями Java.
- ▶ Если при попытке загрузки файла его не удастся сохранить, появится сообщение об ошибке.
- ▶ Электронная коммерция, позволяющая делать покупки в сети Интернет, не поддерживается.
- ▶ Технология ActiveX не поддерживается.
- ▶ Доступ к некоторым веб-сайтам или веб-браузерам может быть заблокирован.

Обзор ссылок и Обзор указателей

Веб-браузер предоставляет два типа обзора, Обзор указателей и Обзор ссылок. При первом запуске браузера активна функция Обзор указателей.

Если для навигации по веб-браузеру используется мышь, рекомендуется не отключать функцию Обзор указателей. Если для навигации по веб-браузеру используется пульт дистанционного управления, рекомендуется заменить Обзор указателей на Обзор ссылок. При использовании в веб-браузере функции Обзор ссылок выделение ссылки выполняется быстрее, чем при использовании пульта дистанционного управления для функции Обзор указателей.

Для активации функции Обзор ссылок выполните следующие действия.

1. С помощью кнопок    на пульте дистанционного управления переместите указатель к значку Обзор ссылок в правом верхнем углу экрана. Значок Обзор ссылок является третьим справа. Указатель будет находиться в правильном положении, если значок горит синим, а на экране отображается "Обзор ссылок".
2. Нажмите кнопку . Функция обзора ссылок включится и будет активной при открытии веб-браузера.

Обзор панели управления

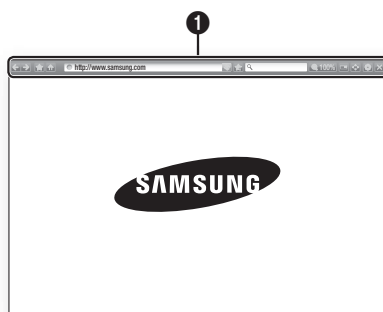

Панель управления, расположенная в верхней части экрана, содержит ряд значков, соответствующих различным полезным функциям. Описания значков приведены ниже, начиная со значка, расположенного в левой части экрана.



Сетевые Службы







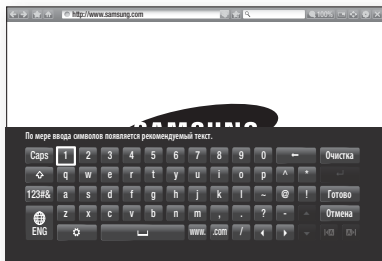

- ◀ : переход к предыдущей странице.
- ▶ : переход к следующей веб-странице.
- 📄 : отображение экрана закладок и журнала. Можно добавить закладку для текущей страницы, выбрать существующую закладку, а также изменить или удалить закладки. Можно также просмотреть историю обзора и выбрать страницу для повторного посещения.
- 🏠 : переход к начальному экрану веб-браузера.
- 🌐 <http://www.samsung.com> : возможность ввода адреса страницы вручную с помощью всплывающего окна с клавиатурой.
- 🔄 : перезагрузка текущей страницы для ее обновления на экране.
- ★ : добавление текущей страницы в закладки.
- 🔍 : возможность поиска информации путем ввода слов и символов с помощью всплывающего окна с клавиатурой. См. раздел Использование всплывающего окна с клавиатурой на этой странице.
- 🔍 100% : возможность увеличения или сжатия экрана на определенный процент.
- 🔌 : включение функции PIP.
- 🔗 : возможность переключения между функциями Обзор ссылок и Обзор указателей.
- ⚙️ : возможность настройки параметров браузера. См. раздел Использование меню настройки на стр. 49.
- ✕ : закрытие веб-браузера.

Использование всплывающего окна с клавиатурой

Если выбрать <http://www.samsung.com>, кнопку , доступ к данным или полю ввода текста, а затем нажать кнопку , появится всплывающее окно с клавиатурой.





Для использования всплывающего окна с клавиатурой с помощью пульта дистанционного управления выполните следующие действия.

- С помощью кнопок ▲▼◀▶ пульта дистанционного управления выберите необходимую букву или цифру.
- Нажмите кнопку  для ввода буквы или цифры в поле ввода.
- Для ввода заглавных букв выберите клавишу **Caps** в левой верхней части окна, затем нажмите кнопку . Снова нажмите кнопку  при выделенной клавише **Caps** для ввода строчных букв.
- Для получения доступа к символам и дополнительным знакам препинания выберите слева кнопку **123#&**, затем нажмите кнопку .
- Для удаления введенного символа выберите кнопку , затем нажмите кнопку .
- Для выделения всех введенных символов выберите **Очистка**, затем нажмите кнопку .
- По завершении ввода выберите **Готово**, затем нажмите кнопку .

| ПРИМЕЧАНИЕ |

- Если к устройству подключена беспроводная клавиатура, ее можно использовать для ввода букв, цифр, символов и знаков препинания. Обратите внимание, что беспроводную клавиатуру можно использовать только при отображении всплывающего окна с клавиатурой, и вводить только буквы, цифры, символы и знаки препинания.



Параметры всплывающего окна с клавиатурой

Для получения доступа к параметрам всплывающего окна с клавиатурой в левой нижней части клавиатуры выберите , затем нажмите кнопку .

| | |
|-------------------------------------|--|
| Язык | Выбор языка для клавиатуры. Можно выбрать английский, французский, русский язык и т.д. |
| Рекомендуемый текст | По мере ввода текста на клавиатуре будут предлагаться рекомендуемые слова. Для этой функции можно задать значение Вкл. или Выкл. . |
| Предположить следующую букву | По мере ввода букв клавиатура будет предполагать следующую букву. Предполагаемые варианты будут отображаться вокруг введенной буквы. Можно выбрать предположенную букву или перейти к следующей. Для этой функции можно задать значение Вкл. или Выкл. . |

Использование меню настройки

Меню Настройка содержит функции, с помощью которых можно управлять способом работы браузера и функциями безопасности браузера.

Чтобы открыть меню Настройка, выберите значок на панели управления, затем нажмите кнопку . Чтобы выбрать параметр меню настройки, выделите его, затем нажмите кнопку .



| | |
|---|---|
| <p>Разрешить/ Запретить захват</p> | <p>Задание для функции захвата значения Вкл. и Выкл. Если функция захвата включена, можно переместить веб-страницу вверх и вниз без перетаскивания полосы прокрутки. Функция захвата доступна только для Обзор указателей.</p> |
| <p>Одобрённые сайты</p> | <p>Возможность ограничения доступа для детей к неподходящим веб-страницам, установив разрешение для доступа только к зарегистрированным веб-сайтам. При каждом использовании функции Одобрённые сайты отображается экран PIN-кода. При первом использовании функции Одобрённые сайты введите PIN-код по умолчанию 0000 с помощью цифровых кнопок на пульте дистанционного управления. PIN-код можно изменить с помощью сброса пароля для функции Одобрённые сайты. См. ниже.</p> <ul style="list-style-type: none"> ▪ Функция одобрённых сайтов : включение или отключение функции Одобрённые сайты. ▪ Сброс пароля для одобрённых сайтов : изменение пароля для одобрённых сайтов. |

| | |
|--|---|
| | <ul style="list-style-type: none"> ▪ Доб. текущий сайт : добавление текущего веб-сайта в список Одобрённые сайты. ▪ Управление одобрёнными сайтами : ввод URL-адресов с клавиатуры для добавления веб-сайтов в список Одобрённые сайты и удаления из списка Одобрённые сайты. Если включить функцию Одобрённые сайты и не добавить ни одного сайта, доступ к веб-сайтам будет закрыт. |
| <p>Реж. личн. просм. вкл./выкл.</p> | <p>Включение или отключение режима конфиденциальности. Когда режим конфиденциальности включен, браузер не сохраняет URL-адреса посещаемых пользователем веб-сайтов. Если требуется включить режим конфиденциальности, выберите ОК. Если режим конфиденциальности включен, в верхней части экрана напротив URL-адреса отображается значок "Стоп". Чтобы отключить режим конфиденциальности, снова выберите этот параметр, когда режим конфиденциальности включен.</p> |
| <p>Настройка веб-браузера</p> | <ul style="list-style-type: none"> ▪ Исп. как домашнюю: можно задать домашнюю страницу браузера. ▪ Бл. вспл. окон: включение и выключение блокировки всплывающих окон. ▪ Блокировка страницы: пользователь может определить, требуется ли блокировать рекламные объявления, и указать URL-адреса блокируемых рекламных объявлений. ▪ Общие: можно удалить личную информацию, такую как журнал просмотра веб-сайтов и данные поиска (cookies, etc.), и выполнить сброс всех настроек веб-браузера до заводских настроек по умолчанию. ▪ Кодировка: можно задать для параметра Кодировка для веб-страниц значение Автоматический или выбрать из списка формат кодировки вручную. ▪ Указатель: можно настроить скорость перемещения курсора с помощью режима Указатель, а также Вкл. и Выкл. параметр Интеллектуальный курсор. ▪ Информация о браузере: отображение номера версии и информации об авторских правах для веб-браузера. |

Справка

Предоставление основной информации о работе веб-браузера.







| ПРИМЕЧАНИЕ |

- ▶ В зависимости от веб-сайта некоторые функции веб-браузера нельзя активировать. Функции, которые отключены, отображаются серым цветом, и их нельзя использовать.

Связь учетных записей службы Интернета с устройством



С помощью функции связи с учетными записями служб можно связать устройство с учетными записями посредством служб Интернета, в которые можно войти автоматически при запуске приложения для данной службы.

Для привязки учетной записи службы выполните следующие действия:

1. На начальном экране нажмите **КРАСНУЮ (A)** кнопку на пульте дистанционного управления, чтобы войти в учетную запись Samsung.
2. После входа снова нажмите **КРАСНУЮ (A)** кнопку на пульте дистанционного управления.
3. Выберите **Связать с учетными записями служб** во всплывающем окне Моя учетная запись, затем нажмите кнопку .
4. На экране Привязка уч. записей служб выберите службу, которую необходимо связать с устройством, затем нажмите кнопку .
5. Выберите **Регистрация**, затем нажмите кнопку .
6. На экране Идентификатор и пароль с помощью всплывающей клавиатуры введите идентификатор, который используется для входа в выбранную службу. По завершении выберите **Готово**, а затем нажмите кнопку .
7. Повторите тот же процесс для пароля. По завершении выберите **Готово**, а затем нажмите кнопку .
8. Выберите **OK**, а затем нажмите кнопку .

BD-LIVE™

Подключив устройство к сети, можно просматривать различное видеосодержимое на дисках, поддерживающих службу BD-LIVE.

1. Подключите флэш-диск USB к разъему USB на передней панели устройства, а затем проверьте объем свободной памяти. Для работы службы BD-LIVE на запоминающем устройстве должно быть не менее 1 ГБ свободного места.
2. Выберите **Настройки** на домашнем экране, затем нажмите кнопку .
3. Выберите **Сеть**, затем нажмите кнопку .
4. Выберите **Настройки BD-Live**, а затем нажмите кнопку .
5. Выберите **Управл. BD-данными**, а затем нажмите кнопку .
6. Выберите **Выбор устройства**, а затем нажмите кнопку .
7. Выберите устройство USB, затем нажмите кнопку .
8. Вставьте диск Blu-ray с поддержкой службы BD-LIVE.
9. Выберите элемент содержимого из списка содержимого службы BD-LIVE, предоставленного производителем диска.

| ПРИМЕЧАНИЕ |

- ▶ Использование BD-LIVE и предоставленного содержимого зависит от вида и производителя диска.

Дополнительная информация

Примечание

Подключения

HDMI OUT

- В зависимости от типа телевизора некоторые режимы разрешения выхода HDMI могут не поддерживаться.
- Для воспроизведения видео с технологией 3D необходимо использовать соединение HDMI.
- При использовании длинного кабеля HDMI на экране могут возникать помехи. В этом случае задайте для параметра **Насыщенный цвет HDMI** в меню значение **Выкл.**

Настройки

Настройки 3D

- Для некоторых дисков 3D, чтобы остановить воспроизведение фильма в режиме 3D, можно нажать кнопку **■** один раз. Воспроизведение остановится, и режим 3D отключится. Чтобы изменить режим 3D во время воспроизведения фильма 3D, нажмите кнопку **■** один раз. Отобразится меню Blu-ray. Снова нажмите кнопку **■**, затем выберите параметр Настройки 3D в меню Blu-ray.
- В зависимости от содержимого и положения изображения на экране телевизора справа, слева или с обеих сторон могут отображаться вертикальные черные полосы.

Соотношение ТВ

- В зависимости от типа диска некоторые форматные соотношения могут не поддерживаться.
- Если выбрать форматное соотношение и параметр, отличные от форматного соотношения, установленного для экрана телевизора, изображение может быть искажено.
- При выборе параметра **16:9 Оригинал** содержимое может отображаться на экране телевизора в **Формат 4:3** (с черными полями по бокам).

BD Wise (только продукты Samsung)

- Если для функции BD Wise установлено значение Вкл., для параметра Разрешение автоматически устанавливается значение BD Wise по умолчанию, и параметр BD Wise отображается в меню Разрешение.
- Если данное устройство подключено к другому устройству, не поддерживающему функцию BD Wise, то ее нельзя использовать.
- Для правильной работы функции BD Wise установите для этой функции значение Вкл. в меню BD Wise на устройстве и на телевизоре.

Цифровой выход

- Убедитесь, что выбран правильный цифровой выход. В противном случае звук будет отсутствовать или появится громкий шум.
- Если устройство HDMI (AV-ресивер, телевизор) не поддерживает форматы сжатого звука (Dolby digital, DTS), аудиосигнал выводится в формате PCM.
- Обычные диски DVD не поддерживают аудио BONUSVIEW и звуковые эффекты навигации.
- Некоторые диски Blu-ray не поддерживают аудио BONUSVIEW и звуковые эффекты навигации.
- Настройка параметра Цифровой выход не влияет на вывод аналогового (Л/П) или HDMI-звука на телевизор. Она влияет на оптический и HDMI выходы при подключении устройства к AV-ресиверу.
- При воспроизведении звуковых дорожек в формате MPEG сигнал выводится в формате PCM, независимо от того, какое значение параметра Цифровой выход выбрано (PCM или Битовый поток).
- Цифровой выход можно активировать, когда для параметра **Выбор динамика** задано значение **Громкогов. ТВ**.

Интернет соединение BD-Live

- При просмотре содержимого BD-LIVE использование сети Интернет может быть ограничено.

Anynet+ (HDMI-CEC)

- В зависимости от типа телевизора определенные значения разрешения выходных сигналов HDMI могут не поддерживаться. См. руководство пользователя телевизора.
- Данная функция недоступна, если кабель HDMI не поддерживает CEC.
- Если на телевизоре Samsung имеется логотип Anynet+, значит, он поддерживает функцию Anynet+.

Управл. BD-данными

- Когда подключено внешнее запоминающее устройство, воспроизведение диска будет приостановлено, если во время него устройство USB будет отсоединено.
- Поддерживаются только устройства USB, отформатированные в файловой системе FAT (метка тома DOS 8.3). Рекомендуется использовать устройства USB, поддерживающие протокол USB 2.0 со скоростью чтения/записи 4 МБ/сек или выше.
- После форматирования устройства хранения функция возобновления воспроизведения может не работать.
- Общий объем доступной памяти, выбранный в разделе BD Data Management (Управл. BD-данными), может варьироваться в зависимости от условий.

Видео по запросу DivX®

- Дополнительные сведения о DivX(R) VOD см. на веб-сайте <http://vod.divx.com>.

Индикатор

- Яркость невозможно изменить с помощью кнопок  и **VOL +, -**.

Настройка громкогов.

- Если для параметра **Выбор динамика** задано значение **Громкогов. ТВ**, звук выводится через громкоговорители телевизора.

HDMI audio

- При выборе параметра аудиовыхода HDMI громкоговорители телевизора автоматически переходят на двухканальное звучание.

Канал возврата аудио

- Когда для параметра Anynet+ (HDMI-CEC) установлено значение Выкл., функция Канал возврата аудио недоступна.
- Использование кабеля HDMI, который не поддерживает функцию Канал возврата аудио, может стать причиной несовместимости.
- Функция ARC доступна только в том случае, если подключен телевизор, совместимый с ARC.

Воспроизведение

Воспроизведение видеофайлов

- Видеофайлы с высокой скоростью передачи битов (20 Мбит/с или выше) нарушают работу устройства, поэтому их воспроизведение может в любой момент остановиться.

Выбор языка аудио

- Индикатор ◀▶ не будет отображаться на экране, если для раздела BONUSVIEW не настроены параметры аудио BONUSVIEW.
- Языки, доступные благодаря функции выбора языка аудио, зависят от того, какие языки аудио закодированы на диске. Эта функция или определенные языки могут быть недоступны.
- Для некоторых дисков Blu-ray можно выбрать звуковую дорожку PCM или Dolby Digital на английском языке.

Выбор языка субтитров

- На некоторых дисках Blu-ray/DVD можно изменить язык субтитров в меню диска. Нажмите кнопку **DISC MENU**.
- Работа этой функции зависит от того, какие субтитры закодированы на диске; функция может работать не со всеми дисками Blu-ray/DVD.
- Если на диске Blu-ray имеется раздел BONUSVIEW, будет отображаться информация о режиме основного аудиопотока/BONUSVIEW.
- Эта функция одновременно меняет первичные и вторичные субтитры.
- Общее число первичных и вторичных субтитров отображается соответственно.

Воспроизведение файлов JPEG

- Нельзя увеличить субтитры и демонстрационную графику в полноэкранном режиме.

Функция Media Play

Режим Dolby Pro Logic II

- Перед выбором режима Dolby Pro Logic II подключите внешнее устройство к разъемам AUDIO INPUT (L (Л) и R (П)) на устройстве. При подключении только к одному разъему (L (Л) или R (П)) получить объемное звучание невозможно.

Использование кнопки TOOLS при воспроизведении изображений

- Если система подключена к телевизору, совместимому с BD Wise, на котором для функции BD Wise установлено значение Вкл., меню Настройка изображения не отобразится.
- Для включения функции Фоновая музыка файл фотографии должен находиться на том же носителе, что и музыкальный файл. Также на качество звука могут влиять скорость передачи файла MP3, размер фотографии и метод кодировки.

Выбор цифрового выхода

| Настройка | | PCM | Битовый поток (не обработан) | Битовый поток (перекодир. DTS) | Битовый поток (перекодир. Dolby D) |
|------------------------------|----------------------------------|--|---|--|--|
| Подключение | | AV-ресивер с поддержкой HDMI | | | |
| Аудиопоток на дисках Blu-ray | PCM | До 7.1-канальный PCM | PCM | Перекодирование DTS | Перекодирование Dolby Digital* |
| | Dolby Digital | До 5.1-канальный PCM | Dolby Digital | Перекодирование DTS | Перекодирование Dolby Digital* |
| | Dolby Digital Plus | До 7.1-канальный PCM | Dolby Digital Plus | Перекодирование DTS | Перекодирование Dolby Digital* |
| | Dolby TrueHD | До 7.1-канальный PCM | Dolby TrueHD | Перекодирование DTS | Перекодирование Dolby Digital* |
| | DTS | До 7.1-канальный PCM | DTS | Перекодирование DTS | Перекодирование Dolby Digital* |
| | Аудио высокого разрешения DTS-HD | До 7.1-канальный PCM | Аудио высокого разрешения DTS-HD | Перекодирование DTS | Перекодирование Dolby Digital* |
| | DTS-HD Master Audio | До 7.1-канальный PCM | DTS-HD Master Audio | Перекодирование DTS | Перекодирование Dolby Digital* |
| Аудиопоток на дисках DVD | PCM | PCM (2 канала) | PCM (2 канала) | PCM (2 канала) | PCM (2 канала) |
| | Dolby Digital | До 5.1-канальный PCM | Dolby Digital | Dolby Digital | Dolby Digital |
| | DTS | До 7.1-канальный PCM | DTS | DTS | DTS |
| Четкость для дисков Blu-ray | Любая | Декодирование основного аудиопотока и аудио BONUSVIEW в звук PCM и добавление звуковых эффектов навигации. | Возможен вывод только основного аудиопотока таким образом, чтобы используемый AV-ресивер мог декодировать битовый поток аудио. BONUSVIEW Audio (аудио BONUSVIEW) и звуковые эффекты навигации будут недоступны. | Декодирование основного аудиопотока и аудио BONUSVIEW в звук PCM, добавление звуковых эффектов навигации, затем повторное кодирование аудио PCM в битовый поток DTS. | Декодирование основного аудиопотока и аудио BONUSVIEW в звук PCM, добавление звуковых эффектов навигации, затем повторное кодирование аудио PCM в битовый поток Dolby digital или PCM. |

- Если исходный поток 2-канальный или моно, настройки параметра Re-encoded Dolby D (Перекодирование Dolby D) не применяются. В качестве выхода будет использоваться 2-канальный выход PCM.

На дисках Blu-ray может быть три аудиопотока.

- Основной аудиопоток: звуковая дорожка основного видео.
- аудио BONUSVIEW: дополнительная звуковая дорожка, например комментарии режиссера или актера.
- Звуковые эффекты навигации: выбор элементов меню будет сопровождаться звуковыми эффектами. Звуковые эффекты навигации различны на разных дисках Blu-ray.



Разрешение в соответствии с режимом выходного сигнала

| Воспроизведение дисков Blu-ray/содержимого эл. почты/цифрового содержимого | | | Воспроизведение диска DVD |
|--|---|--|---|
| Настройка | Выход | Режим HDMI | |
| | Диск Blu-ray | Содержимое электронной почты/цифровое содержимое | Режим HDMI |
| BD Wise | Разрешение диска Blu-ray | 1080p@60F | 480i |
| Авто | Максимальное разрешение входного сигнала ТВ | | Максимальное разрешение входного сигнала ТВ |
| 1080p@60F | | 1080p@60F | 1080p@60F |
| Видеокадр : Авто (24 кадра) | | 1080p@24F | - |
| 1080i | | 1080i | 1080i |
| 720p | | 720p | 720p |
| 576p/480p | | 576p/480p | 576p/480p |

Устранение неполадок

Если данное устройство работает неправильно, см. приведенную ниже таблицу. Если возникшая проблема не упомянута ниже или если с помощью приведенных инструкций не удастся устранить неисправность, выключите устройство, отсоедините кабель питания и обратитесь за помощью к ближайшему официальному дилеру или в сервисный центр Samsung Electronics.

| Неисправность | Проверка/устранение |
|---|---|
| Не удается извлечь диск. | <ul style="list-style-type: none"> Надежно ли подключен кабель питания к розетке? Выключите питание, а затем включите его снова. |
| Воспроизведение не начинается. | <ul style="list-style-type: none"> Проверьте номер региона на диске Blu-ray/DVD. Диски Blu-ray/DVD, приобретенные за границей, могут не воспроизводиться. Диски CD-ROM и DVD-ROM нельзя воспроизводить на данном устройстве. Убедитесь в том, что установлен правильный возрастной уровень. |
| При нажатии кнопки Воспр./Пауза воспроизведение не начинается. | <ul style="list-style-type: none"> Возможно, используется деформированный диск или диск с царапинами на поверхности. Протрите диск. |
| Звук не воспроизводится. | <ul style="list-style-type: none"> В системе домашнего кинотеатра в режимах быстрого, замедленного и пошагового воспроизведения звук отсутствует. Правильно ли подключены громкоговорители? Правильно ли выполнена настройка громкоговорителей? Не имеется ли на диске сильных повреждений? |
| Звук слышен только из нескольких громкоговорителей, а не из всех 6. | <ul style="list-style-type: none"> При прослушивании определенных дисков Blu-ray/DVD звук выводится только через фронтальные громкоговорители. Проверьте, правильно ли подключены громкоговорители. Настройка громкости. При воспроизведении компакт-диска, радио или телепрограммы звук выводится только через фронтальные громкоговорители. |

| Неисправность | Проверка/устранение |
|---|---|
| 5.1-канальный звук Dolby Digital не воспроизводится. | <ul style="list-style-type: none"> • Есть ли на диске метка "Dolby Digital 5.1 CH"? 5.1-канальный объемный звук Dolby Digital воспроизводится только в том случае, если диск записан в режиме 5.1-канального звука. • Правильно ли выбран язык звуковой дорожки для звука DOLBY DIGITAL 5.1-CH на дисплее экранной информации? |
| Не работает пульт дистанционного управления. | <ul style="list-style-type: none"> • Используется ли пульт дистанционного управления в пределах диапазона его действия и направлен ли он под надлежащим углом к датчику? • Не разряжены ли батареи? • Правильно ли выбраны функции (TV(TB)/BD) на пульте дистанционного управления (TV (TB) или BD)? |
| <ul style="list-style-type: none"> • Диск вращается, но изображение не воспроизводится. • Плохое качество изображения. Наблюдается колебание изображения. | <ul style="list-style-type: none"> • Включен ли телевизор? • Правильно ли подключены видеокабели? • Возможно, диск грязный или поврежден. • Диск низкого качества может не воспроизводиться. |
| Функция настройки языка и субтитров не работает. | <ul style="list-style-type: none"> • Нельзя настроить язык и субтитры, если на диске нет функции настроек языка и субтитров. |
| Экран меню не отображается, даже если выбрана функция меню. | <ul style="list-style-type: none"> • Возможно, используется диск, не содержащий меню. |
| Невозможно изменить форматное соотношение. | <ul style="list-style-type: none"> • Диски Blu-ray/DVD, записанные в форматном соотношении 16:9, можно воспроизводить в режиме 16:9 Полн.экр., в режиме 4:3 Внутри экрана или в режиме 4:3 Во весь экран, но диски Blu-ray/DVD записанные в форматном соотношении 4:3, можно воспроизводить только в форматном соотношении 4:3. Просмотрите этикетку диска Blu-ray и выберите необходимую функцию. |
| <ul style="list-style-type: none"> • Устройство не работает. (Пример: устройство выключается или слышен странный шум.) • Устройство работает неправильно. | <ul style="list-style-type: none"> • Нажмите и в течение 5 секунд удерживайте кнопку  на пульте дистанционного управления в режиме STANDBY. <ul style="list-style-type: none"> - При использовании функции RESET все сохраненные настройки будут удалены. Не используйте эту функцию без необходимости. |
| Вы забыли пароль возрастной категории. | <ul style="list-style-type: none"> • Не вставляя диск в устройство, нажмите и удерживайте кнопку  на панели устройства в течение более 5 секунд. На экране отобразится надпись INIT, и для всех настроек будут установлены значения по умолчанию. Затем нажмите кнопку ПИТАНИЕ. <ul style="list-style-type: none"> - При использовании функции RESET все сохраненные настройки будут удалены. Не используйте эту функцию без необходимости. |
| Не осуществляется прием радиостанций. | <ul style="list-style-type: none"> • Правильно ли подключена антенна? • Если входной сигнал антенны слабый, установите внешнюю FM-антенну там, где имеются хорошие условия приема сигнала. |
| При попытке прослушивания звука с телевизора с помощью данного устройства звук не слышен. | <ul style="list-style-type: none"> • Если во время прослушивания звука с телевизора включена функция D. IN или AUX и нажата кнопка ОТКРЫТЬ/ЗАКРЫТЬ , то будут включены функции Blu-ray/DVD и громкость звука с телевизора снизится до нулевой. |

Приложение

| Неисправность | Проверка/устранение |
|---|--|
| На экране отображается сообщение "Недоступно". | <ul style="list-style-type: none"> При этом невозможно использовать какие-либо функции или действия. Причины перечислены ниже. <ol style="list-style-type: none"> Программное обеспечение Blu-ray/DVD ограничивает использование функций. Программное обеспечение диска Blu-ray/DVD не поддерживает эту функцию (например, ракурсы). Функция недоступна в этот конкретный момент. Был запрошен номер заголовка или раздела или время поиска, выходящее за рамки диапазона. |
| Если для выхода HDMI установлено значение разрешения, которое не поддерживает телевизор (например, 1080p), возможно, что изображение не будет отображаться на телевизоре. | <ul style="list-style-type: none"> Не вставляя диск в устройство, нажмите и удерживайте кнопку  на передней панели в течение более 5 секунд. Все параметры будут сброшены до заводских настроек. |
| Отсутствует выходной сигнал HDMI. | <ul style="list-style-type: none"> Проверьте соединение телевизора и разъема HDMI устройства. Проверьте, поддерживает ли телевизор сигнал HDMI с разрешением 576p/480p/720p/1080i/1080p. |
| Искаженное изображение HDMI на экране. | <ul style="list-style-type: none"> Если на экране появятся случайные помехи, значит телевизор не поддерживает протокол HDCP (Highbandwidth Digital content protection). |
| Функция AllShare | |
| Папки, к которым открыт общий доступ с помощью функции AllShare, отображаются, а файлы нет. | <ul style="list-style-type: none"> При использовании функции AllShare отображаются только файлы видео, фотографий и музыки. Другие типы файлов не отображаются. |
| Видео воспроизводится рывками. | <ul style="list-style-type: none"> Проверьте стабильность сети. Проверьте, правильно ли подключен кабель и не перегружена ли сеть. Беспроводное подключение устройства, совместимого с DLNA, и устройства нестабильное. Проверьте подключение. |
| Подключение устройства и компьютера через AllShare нестабильное. | <ul style="list-style-type: none"> IP-адрес в одной подсети должен быть уникальным. В противном случае может возникнуть конфликт IP-адресов. Проверьте, включен ли брандмауэр. Если брандмауэр включен, отключите его. |
| BD-LIVE | |
| Не удается подключиться к серверу BD-LIVE. | <ul style="list-style-type: none"> Проверьте состояние сетевого подключения с помощью функции Состояние сети. Проверьте, подключено ли запоминающее устройство USB к устройству. Для работы службы BD-LIVE на запоминающем устройстве должно быть не менее 1 Гб свободного места. Доступное место можно проверить в разделе Управл. BD-данными (См. стр. 51.) Проверьте, выбрано ли для параметра Интернет соединение BD-LIVE значение Разрешено (Все). Если все перечисленные действия ни к чему не приведут, обратитесь к поставщику содержимого или обновите микропрограмму до последней версии. |
| Ошибка при использовании службы BD-LIVE. | <ul style="list-style-type: none"> Для работы службы BD-LIVE на запоминающем устройстве должно быть не менее 1 Гб свободного места. Доступное место можно проверить в разделе Управл. BD-данными. (См. стр. 51.) |

| ПРИМЕЧАНИЕ |

- ▶ При восстановлении заводских настроек все данные пользователя, сохраненные в базе данных, будут удалены.

Домашний кинотеатр - устройство, предназначенное для просмотра видеофильмов, видеопрограмм, а также для организации эффективного звукового сопровождения при просмотре видеофильмов, видеопрограмм или прослушивании аудиокомпозиций в домашних условиях.

Технические характеристики

| | | |
|------------------------|---|--|
| Общие | Источника питания | Переменный ток 220-240 В ~ 50/60 Гц |
| | Потребляемая мощность | 72.5 Вт |
| | Вес | 2.3 кг |
| | Размеры | 430.00 (Ш) x 55.00 (В) x 252.00 (Г) мм |
| | Рабочая температура | от +5°C до +35°C |
| | Диапазон влажности при работе | от 10 % до 75 % |
| FM-тюнер | Соотношение сигнал/шум | 55 дБ |
| | Чувствительность, ограниченная шумами | 12 дБ |
| | Общий коэффициент нелинейных искажений | 0.5 % |
| HDMI | Видео | 1080p, 1080i, 720p, 576p/480p |
| | Звук | Многоканальный звук PCM, аудиопоток высокой четкости, звук PCM |
| Усилитель | Выход фронтального громкоговорителя | 165 Вт x 2 (3Ω) |
| | Выход центрального громкоговорителя | 170 Вт (3Ω) |
| | Выход громкоговорителя объемного звучания | 165 Вт x 2 (3Ω) |
| | Выход сабвуфера | 170 Вт (3Ω) |
| | Частотная характеристика | Аналоговый вход : 20 Гц ~ 20 кГц (±3 дБ) |
| | | Цифровой вход : 20 Гц ~ 40 кГц (±4 дБ) |
| | Соотношение сигнал/шум | 70 дБ |
| | Разделение каналов | 60 дБ |
| Чувствительность входа | (AUX) 500 мВ | |

Приложение

| | Акустическая система | 5.1-канальная акустическая система | | | |
|-----------------------------|---|---|---------------------|-----------------------|-----------------------|
| | | Фронтальный | Объемного звучания | Центральный | Сабвуфер |
| Громкоговоритель | Сопrotивление | 3 Ω | 3 Ω | 3 Ω | 3 Ω |
| | Диапазон частот | 140 Гц ~ 20 кГц | 140 Гц ~ 20 кГц | 140 Гц ~ 20 кГц | 40 Гц ~ 160 Гц |
| | Выходной уровень звукового давления | 87 дБ/В/М | 87 дБ/В/М | 87 дБ/В/М | 88 дБ/В/М |
| | Номинальная входная мощность | 165 Вт | 165 Вт | 170 Вт | 170 Вт |
| | Максимальная входная мощность | 330 Вт | 330 Вт | 340 Вт | 340 Вт |
| | Размеры (Ш x В x Г) (Единица измерения: мм) | HT-F5530K | | | |
| | | 95.0 x 1112.0 x 74.5 (Основание подставки: 276.0 x 189.0) | 95.0 x 116.0 x 74.0 | 227.0 x 95.0 x 74.0 | 220.0 x 380.0 x 363.1 |
| Вес (Единица измерения: кг) | HT-F5550K | | | | |
| | 95.0 x 1112.0 x 74.5 (Основание подставки: 276.0 x 189.0) | 95.0 x 1112.0 x 74.5 (Основание подставки: 276.0 x 189.0) | 227.0 x 95.0 x 74.0 | 220.0 x 380.0 x 363.1 | |
| | HT-F5530K | | | | |
| | 2.86 | 0.34 | 0.51 | 6.85 | |
| | HT-F5550K | | | | |
| | 2.86 | 2.86 | 0.51 | 6.85 | |

- Поддерживается скорость сети выше 10 Мбит/с.
- Компания Samsung Electronics Co., Ltd оставляет за собой право изменять технические характеристики без дополнительного уведомления.
- Указанные размеры и вес приблизительны.
- Конструкция и характеристики устройства могут быть изменены без предварительного уведомления.
- Характеристики источника электропитания и потребления электроэнергии указаны на наклейке на корпусе устройства.

| | |
|---|--|
| Номер сертификата | РОСС КR. АB57. В00417 |
| Срок действия сертификата | с 10.02.2011 по 09.02.2014 |
| Орган сертификации | ООО "АЛЬТЕСТ" 117418, Москва, ул. Цюрупы, д.14 |
| IP (степень защиты от попадания твердых частиц и влаги) | IP 20 |
| Класс защиты прибора от поражения электрическим током | оборудование класса II |
| Напряжение питания переменного тока | Переменный ток: 220-240 В |



Связывайтесь с SAMSUNG по всему миру

Если у вас есть предложения или вопросы по продукции Samsung, обращайтесь, пожалуйста, в информационный центр компании Samsung.

| Area | Contact Centre ☎ | Web Site |
|--------------|------------------------------------|-----------------|
| ■ CIS | | |
| RUSSIA | 8-800-555-55-55 | www.samsung.com |
| GEORGIA | 0-800-555-5555 | www.samsung.com |
| ARMENIA | 0-800-05-5555 | www.samsung.com |
| AZERBAIJAN | 088-55-55-5555 | www.samsung.com |
| KAZAKHSTAN | 8-10-800-500-55-500 (GSM: 7799) | www.samsung.com |
| UZBEKISTAN | 8-10-800-500-55-500 | www.samsung.com |
| KYRGYZSTAN | 00-800-500-55-500 | www.samsung.com |

| Area | Contact Centre ☎ | Web Site |
|-------------|---------------------|---|
| TADJIKISTAN | 8-10-800-500-55-500 | www.samsung.com |
| MONGOLIA | +7-800-555-55-55 | www.samsung.com |
| UKRAINE | 0-800-502-000 | www.samsung.com/ua (Ukrainian) www.samsung.com/ua_ru (Russian) |
| BELARUS | 810-800-500-55-500 | www.samsung.com |
| MOLDOVA | 0-800-614-40 | www.samsung.com |



AB57

Производитель:

Самсунг Электроникс Чуижоу Ко., Лтд."

516229 Ченд-жанг Таун, Хуижоу Сити, Гуангдонг Провинс, Китай

Импортер в России:

ООО «Самсунг Электроникс Рус Компани», 125009 г. Москва, ул. Воздвиженка, д.10



Правильная утилизация батарей данного устройства

(Действует в странах, в которых существует система разделения отходов)

Подобная маркировка на батарее, руководстве или упаковке свидетельствует о том, что батареи данного устройства в конце срока его использования нельзя утилизировать с другими бытовыми отходами. Символы химических элементов Hg, Cd или Pb в маркировке указывают на то, что в батарее содержится ртуть, кадмий или свинец в концентрации, превышающей уровни, установленные директивой ЕС 2006/66. В случае нарушения требований по утилизации эти вещества могут нанести вред здоровью людей или окружающей среде.

Для защиты природных ресурсов и в целях повторного использования материалов, не выбрасывайте батареи с другими бытовыми отходами, а утилизируйте их в соответствии с правилами местной системы возврата батарей.



Правильная утилизация данного изделия (Утилизация электрического и электронного оборудования)

(Действует в странах, в которых существует система разделения отходов)

Такая маркировка на устройстве, аксессуарах или руководстве указывает на то, что по истечении срока службы устройство и электронные аксессуары (например, зарядное устройство, головная гарнитура, кабель USB) вместе с другими предметами домашнего обихода не следует выбрасывать. Чтобы предотвратить возможное вредное воздействие неконтролируемой утилизации отходов на окружающую среду или здоровье человека, отделите эти изделия от остальных отходов для соответствующей переработки и повторного использования в качестве сырья.

За подробной информацией о месте и способе экологически безопасной утилизации бытовым потребителям следует обращаться к продавцу данного изделия или в органы местного самоуправления.

Корпоративным пользователям следует обратиться к поставщику и уточнить условия договора о покупке. Подобные изделия и электронные принадлежности не следует утилизировать вместе с другими производственными отходами.

подлежит использованию по назначению
в нормальных условиях
срок службы : 5 лет.

HT-F5530K

HT-F5550K

5.1 арналы Blu-ray™ үйге арналған ойын-сауық жүйесі пайдаланушы нұсқаулығы

мүмкіндіктерді елестетіп көріңіз

Осы Samsung өнімін сатып алғаныңызға рахмет.

Толық қызмет қажет болса, өнімді

www.samsung.com/register



торабына тіркеңіз.



SAMSUNG

Қауіпсіздік Ақпараты

Ескерту

ТОК СОҒУ ҚАУПІН АЗАЙТУ ҮШІН, ҚАҚПАҒЫН (НЕМЕСЕ АРТҚЫ ПАНЕЛІН) АШПАҢЫЗ. ШІНДЕ ПАЙДАЛАНУШЫ ЖӨНДЕЙТІН БӨЛШЕКТЕР ЖОҚ. БІЛІКТІ ҚЫЗМЕТ КӨРСЕТУШІ МАМАНҒА ЖӨНДЕТУ КЕРЕК.

| | | |
|---|---|---|
|  | АБАЙЛАҢЫЗ ЭЛЕКТР ТОҒЫНЫҢ СОҒУ ҚАУПІ АШПАҢЫЗ |  |
| Бұл белгі өнімде ток соғу немесе жарақат алу қаупін тудыратын «жоғары кернеудің» барын білдіреді. | АБАЙЛАҢЫЗ: ЭЛЕКТР ТОҒЫ СОҒУЫН БОЛДЫРМАУ ҮШІН, КЕҢ ШТЕПСЕЛЬДІК ҰШТЫ КЕҢ ҰЯҒА КЕЛТІРІП, ТОЛЫҚ ЕНПІЗІҢІЗ. | Бұл белгі өнім құжаттарында маңызды нұсқаулардың барын білдіреді. |

| | |
|---|---|
|  | Символ Кедендік одақтың 005/2011 техникалық регламентіне сәйкес қолданылады және осы өнімнің қаптамасын екінші рет пайдалануға арналмағанын және жоюға жататынын көрсетеді. Осы өнімнің қаптамасын азық-түлік өнімдерін сақтау үшін пайдалануға тыйым салынады. |
|  | Символ қаптаманы жою мүмкіндігін көрсетеді. Символ сандық код және/немесе әріп белгілері түріндегі қаптама материалының белгісімен толықтырылуы мүмкін. |

ЕСКЕРТУ

- Өрт немесе электр тоғы соғуын болдырмау үшін, құрылғыны жаңбырда қалдырмаңыз немесе ішіне ылғалдың кіруіне жол бермеңіз.

АБАЙЛАҢЫЗ

- Өнімге еш нәрсе тамшыламау немесе шашырамау керек және сұйықтықпен толтырылған құмыра сияқты ыдыстар үстіне қойылмауы тиіс.
- Розетка құрылғыны ток желісінен ажырату үшін, қолданылады және үнемі қол жететін жерде болуы тиіс.
- Бұл өнім жерге қосылған ауыспалы ток розеткасына қосылуы тиіс.
- Аппаратты ток көзінен ажырату үшін, штепсельдік ұшты розеткадан суырып алу қажет, сондықтан, розетка ыңғайлы жерде орналасуы тиіс.

CLASS 1 LASER PRODUCT
KLASSE 1 LASER PRODUKT
LUOKAN 1 LASER LAITE
KLASS 1 LASER APPARAT
PRODUCTO LÁSER CLASE 1

1-КЛАСТЫ ЛАЗЕР ӨНІМІ

Бұл ықшам диск ойнатқышы 1 КЛАСТЫ ЛАЗЕР өнімі деп жіктелген.

Осы құжатта көрсетілмеген бақылау, реттеулер немесе процедураларды жүргізу аса қауіпті радиациялық сәулеленуді туғызуы мүмкін.

CAUTION

- АШҚАНДА ЖӘНЕ ТЕЖЕУ ЖҮЙЕСІ ІСТЕН ШЫҚҚАНДА СӘУЛЕЛЕНУ ҚАУПІ БАР, СӘУЛЕДЕН САҚТАНЫҢЫЗ.

Дискіні сақтау және басқару

- Дискілерді ұстау
 - Дискідегі саусақ іздері немесе сызаттар дыбыстың және суреттің сапасын төмендетуі немесе кейбір үзінділердің еленбеуін тудыруы мүмкін.
 - Деректер жазылған диск бетін ұстамауға тырысыңыз.
 - Саусақ іздері бетке түспейтіндей дискіні шеттерінен ұстау керек.
 - Дискіге қағаз немесе таспа жапсырмаңыз.
- Дискілерді тазалау
 - Дискіде саусақ іздері немесе кір болса, оны сумен араластырылған жұмсақ жуу затымен тазалаңыз, сөйтіп жұмсақ матамен сүртіңіз.
 - Тазалағанда дискінің ішінен сыртына қарай жайлап сүртіңіз.
 - Дискіні сақтау
 - Тікелей күн сәулесінде сақтамаңыз.
 - Оны салқын желдетілген аймақта сақтаңыз.
 - Таза қорғау қаптамаға салып, тік күйде сақтаңыз.



Қолдануға қатысты ескертулер

- Бұл құрылғыға еш нәрсе тамбауы немесе шашырамауы тиіс. Құрылғы үстіне құмыра сияқты сұйықтық құйылған заттарды қоймаңыз.
- Құрылғыны толығымен өшіру үшін қуат ашасын розеткадан суыру қажет. Сондықтан, қуат ашасына әрқашан қол жеткізу оңай болуы тиіс.
- Қуат ашасын ылғал қолмен ұстамаңыз. Электр тоғы соғуы мүмкін.
- Бірнеше электрлік құрылғыларды бір розеткаға қоспаңыз. Розеткаға шамадан тыс жүктеме түскенде ол қызып кетіп, өрт шығуы мүмкін.
- Бөлімге техникалық қызмет көрсету
 - Бұл өнімге басқа құрамдас бөліктерді жалғамас бұрын олардың өшірілгенін тексеріңіз.
 - Өнім кенеттен суық жерден жылы жерге апарылған жағдайда, жұмыс бөлшектері мен линзаға ылғал жиналып, дискінің қате ойнатылуына себеп болуы мүмкін. Мұндай жағдайда, өнімді розеткадан ажыратып, екі сағат күтіңіз де, қуат ашасын розеткаға қосыңыз. Одан кейін, дискіні салып, қайта ойнатып көріңіз.

- Егер өнім қалыптан тыс шу, күйік иісі немесе түтін шығарса, дереу қуат қосқышын өшіріп, қуат ашасын розеткадан ажыратыңыз. Содан кейін, ең жақын орналасқан тұтынушыларға қызмет көрсету орталығына барып, техникалық көмек сұраңыз. Өнімді пайдаланбаңыз. Өнімді бұл жағдайда пайдалану нәтижесінде өрт шығуы немесе тоқ соғуы мүмкін.

Лицензия



Dolby Laboratories лицензиясы бойынша жасалған.

Dolby, Pro Logic және қос-D таңбасы — Dolby Laboratories компаниясының сауда белгілері.



Мына нөмірлердегі АҚШ патенттері бойынша берілген лицензиямен жасалған: 5,956,674, 5,974,380, 5,978,762, 6,487,535, 6,226,616, 7,212,872, 7,003,467, 7,272,567, 7,668,723, 7,392,195, 7,930,184, 7,333,929 және 7,548,853. DTS, DTS-HD, Таңба және DTS немесе DTS-HD және таңбамен бірге тіркелген сауда белгілері болып табылады және DTS Neo:Fusion — DTS, Inc. корпорациясының тіркелген сауда белгілері. ©2012 DTS, Inc. Барлық құқықтары қорғалған.



DIVX БЕЙНЕ ПІШІМІ
ТУРАЛЫ: DivX® — Rovi корпорациясының бөлімі болып табылатын DivX,

LLC компаниясы тарапынан жасалған сандық бейне пішімі. Бұл — DivX бейнесін ойнататын ресми DivX Certified® құрылғысы. Қосымша ақпарат және файлдарды DivX бейнелеріне түрлендіретін бағдарламалық құралдарды алу үшін, www.divx.com веб-торабына кіріңіз. СҰРАУ БОЙЫНША БЕЙНЕ DIVX ҚЫЗМЕТІ ТУРАЛЫ АҚПАРАТ: Сатып алынған сұрау бойынша бейне (VOD) DivX фильмдерін ойнату үшін, бұл DivX Certified® құрылғысын тіркеу керек. Тіркеу кодын алу үшін, құрылғының параметрлерін орнату мәзірінен DivX VOD бөлімін табыңыз. Тіркеуді аяқтау жолы туралы қосымша ақпаратты vod.divx.com веб-торабынан қараңыз. DivX Certified® құрылғысы DivX® бейнелерін, соның ішінде ақылы мазмұнды HD 1080p пішімінде ойнатуға арналған. DivX®, DivX Certified® және осыған қатысты логотиптер Rovi корпорациясының немесе оның бөлімдерінің сауда белгілері болып табылады және лицензия бойынша пайдаланылады. Мына АҚШ патенттерінің біреуімен немесе бірнешеуімен қорғалған: 7,295,673; 7,460,668; 7,515,710; 7,519,274



HDMI мен HDMI High-Definition Multimedia Interface және HDMI

логотипі HDMI Licensing LLC компаниясының АҚШ-тағы және басқа елдердегі сауда белгілері немесе тіркелген сауда белгілері болып табылады.



Oracle және Java — Oracle компаниясының және/немесе оның филиалдарының тіркелген сауда белгілері. Басқа атаулар тиісті иелерінің сауда белгілері болуы мүмкін.

Бұл өнім АҚШ патенттерімен және Rovi корпорациясының басқа да зияткерлік меншік құқықтарымен қорғалған көшіруден қорғау технологиясымен жабдықталған. Кері жобалауға және бөлшектеуге тыйым салынады.

Blu-ray Disc™, Blu-ray™ және логотиптер Blu-ray Disc Association ассоциациясының сауда белгілері болып табылады.

Бұл өнімде коммерциялық фильм мен бейнелердің және олардың саунд-тректерінің рұқсатсыз көшірмелерін шектеу үшін Cinavia технологиясы пайдаланылады. Рұқсатсыз көшірменің тыйым салынған қолданысы анықталғанда, хабар көрсетіледі және ойнату немесе көшіру үзіледі.

Cinavia технологиясы туралы қосымша ақпарат <http://www.cinavia.com> мекенжайы бойынша Cinavia Интернеттегі тұтынушыларға арналған ақпарат орталығында берілген.

Cinavia туралы қосымша ақпаратты пошта бойынша сұрау үшін, пошта мекенжайы бар ашық хатты мына мекенжайға жіберіңіз: Cinavia Consumer Information Centre, P.O. Box 86851, San Diego, CA, 92138, USA.

Бұл өнім Verance Corporation корпорациясынан алынған лицензия астындағы жеке меншік технологиясын біріктіреді және 7,369,677 нөмірлі АҚШ патенті және басқа АҚШ пен дүниежүзілік шығарылған және қарастырылып жатқан патенттер арқылы, сонымен қатар, авторлық құқықпен және осындай технологияның белгілі аспектілеріне арналған сауда құпиясын қорғау арқылы қорғалады. Cinavia – Verance Corporation корпорациясының сауда белгісі.

Авторлық құқықтар, 2004-2010 Verance Corporation корпорациясы. Барлық құқықтары Verance корпорациясымен қорғалған. Кері жобалауға немесе бөлшектеуге тыйым салынады.

- Ашық бастапқы код лицензиясы туралы ескерту
Бастапқы коды ашық бағдарламалық құралды пайдаланған жағдайда, өнім мәзірінде ашық бастапқы код лицензиясы туралы мәзір болады.

3D функциясын пайдалану

3D БЕЙНЕЛЕРІНЕ АРНАЛҒАН МАҢЫЗДЫ ДЕНСАУЛЫҚ САҚТАУ ЖӘНЕ ҚАУІПСІЗДІК АҚПАРАТЫ.

3D функциясын пайдаланбас бұрын, төмендегі қауіпсіздік ақпаратын оқып, түсініп алыңыз.

- 3D бейнесін тамашалау барысында, кейбір көрермендер бас айналу, лоқсу және бас ауыру сияқты ыңғайсыздықтарды сезіну мүмкін. Осындай симптомдардың кез келгені пайда болса, 3D бейнесін көруді тоқтатып, 3D көзілдірігін шешіп, демалыңыз.
- 3D бейнелерін ұзақ көру көзді ауыртыу мүмкін. Көз ауырса, 3D бейнесін көруді тоқтатып, 3D көзілдірігін шешіп, демалыңыз.
- 3D функциясын пайдаланып отырған балаларды жауапты ересек адам жиі тексеріп отыруы тиіс. Көздердің талғаны, бас ауыруы, бас айналуы немесе лоқсу жағдайлары байқалса, балалардың 3D бейнесін көруді тоқтатып, оларды демалдырыңыз.
- 3D көзілдірігін басқа мақсаттарда (мысалы, әдеттегі көзілдірік, күнге қарсы көзілдірік, қорғайтын арнайы көзілдірік, т.б.) пайдаланбаңыз
- Жүріп бара жатқанда немесе қозғалыс кезінде 3D функциясын немесе 3D көзілдірігін пайдаланбаңыз. 3D функциясын немесе 3D көзілдірігін қозғалыс барысында пайдаланса, бірдемеге соғуға, сүрінуге және құлап қалып, ауыр жарақат алуға әкелуі мүмкін.
- 3D бейнесін тамашалау үшін, 3D құрылғысын (3D бейнесімен үйлесімді AV-ресивер немесе теледидар) жоғары жылдамдықты HDMI кабелінің көмегімен өнімнің HDMI OUT портына жалғаңыз. 3D бейнесін ойнатпас бұрын, 3D көзілдірігін тағып алыңыз.
- Өнім 3D сигналдарын тек HDMI OUT портына жалғанған HDMI кабелі арқылы шығарады.
- 3D ойнату режимінде бейненің ажыратымдылығы бастапқы 3D пішімді бейненің ажыратымдылығына сәйкес орнатылатындықтан, ажыратымдылықты қалау бойынша өзгерту мүмкін емес.
- 3D ойнату режимінде BD Wise, экран өлшемін реттеу және ажыратымдылықты реттеу сияқты кейбір функциялар дұрыс жұмыс істемеуі мүмкін.
- 3D сигналы дұрыс шығу үшін, жоғары жылдамдықты HDMI кабелін пайдалану керек.
- 3D бейнелерін тамашалағанда, экраннан кемінде оның енінен үш есе үлкен қашықтықта отырыңыз. Мысалы, экранның диагональдық өлшемі 46 дюйм болса, экраннан 138 дюйм (3,5 метр) алшақ отырыңыз.
- 3D кескіні жақсы көріну үшін, 3D бейне экраны көзбен бір деңгейде болу керек.
- Егер өнім қандай да бір 3D құрылғыларына қосылған болса, 3D әсері дұрыс қызмет атқармауы мүмкін.
- Бұл өнім 2D мазмұнды 3D пішіміне түрлендірмейді.
- «Blu-ray 3D» және «Blu-ray 3D» логотипі — Blu-ray Disc Association компаниялар тобының сауда белгілері.

Авторлық құқық

© 2013 Samsung Electronics Co., Ltd.
Барлық құқықтары қорғалған. Samsung Electronics Co., Ltd компаниясының алдын ала жазбаша рұқсатынсыз осы пайдаланушы нұсқаулығын ішінара немесе толық қайта басуға немесе көшіруге тыйым салынады.



ҚАУІПСІЗДІК АҚПАРАТЫ

- 2 Ескерту
- 3 Дискіні сақтау және басқару
- 3 Қолдануға қатысты ескертулер
- 3 Лицензия
- 4 3D функциясын пайдалану
- 5 Авторлық құқық

ЖҰМЫСТЫ БАСТАУ

- 6 Диск және пішім үйлесімділігі
- 7 Өнім ойнататын дискілердің логотиптері
- 10 Қосымша жабдықтар
- 10 Тороидалдық феррит өзекті өнімнің жергілікті желі кабеліне бекіту
- 11 Алдыңғы панель
- 11 Артқы панель
- 12 Қашықтан б асқару құралы

ҚОСЫЛЫМДАР

- 14 Динамиктерді қосу
- 17 Теледидарға/сыртқы құрылғыларға қосу
- 18 Желілік маршрутизаторға жалғау

ПАРАМЕТРЛЕР

- 19 Бастапқы параметрлерді орнату процедурасы
- 19 Басты экран
- 19 Параметрлер экранына кіру
- 20 Параметрлер мәзірінің функциялары
- 24 Желілер және Интернет
- 27 Бағдарламалық құралды жаңарту

МУЛЬТИМЕДИАНЫ ОЙНАТУ

- 29 Бүкіл мазмұн экраны
- 29 Коммерциялық дискілерді ойнату
- 29 USB құрылғысындағы файлдарды ойнату
- 30 Пайдаланушы жазған мазмұны бар дискіні ойнату
- 30 AllShare желілік функциясын пайдалану
- 31 Бейнені ойнатуды басқару
- 34 Музыканы ойнатуды басқару
- 39 Фотосурет мазмұнын ойнату
- 40 Радио тыңдау
- 40 Арнайы әсерлер қашықтан басқару түймелерін пайдалану

ЖЕЛІ ҚЫЗМЕТТЕРІ

- 42 Samsung есептік жазбасына кіру
- 42 Фильмдер мен шоулар немесе Қолданбалар тармағын пайдаланбас бұрын
- 43 Фильмдер мен шоулар тармағын пайдалану
- 43 Бағдарламаларды пайдалану
- 47 Веб-браузер пайдалану
- 50 Интернет қызметі есептік жазбаларын өнімге байланыстыру
- 50 BD-LIVE™

ҚОСЫМША

- 51 Қосымша ақпарат
- 54 Ақаулықтарды жою
- 57 Техникалық сипаттар

- Осы пайдаланушы нұсқаулығындағы суреттер мен кескіндер тек анықтама ретінде берілген және өнімнің нақты түрі өзгеше болуы мүмкін.
- Төмендегі жағдайдың бірінде әкімшілік ақы алынуы мүмкін
 - a. инженер өтініш бойынша шақырылса, бірақ өнімде ешқандай ақау болмаса (яғни, осы пайдаланушы нұсқаулығын оқымағансыз)
 - b. құрылғыны жөндеу орталығына апарсаңыз, бірақ өнімде ешқандай ақау болмаса (яғни, осы пайдаланушы нұсқаулығын оқымағансыз)
- Мұндай әкімшілік ақының көлемі қандайда бір жұмыс немесе үйге бару орындалмастан бұрын хабарланады.

Диск және пішім үйлесімділігі

Өнім ойнататын диск түрлері мен мазмұндар

| Мультимедиа | Диск түрі | Мәліметтер |
|-------------|---|--|
| БЕЙНЕ | Blu-ray дискісі 3D Blu-ray дискісі | BD-RE пішімінде жазылған BD-ROM немесе BD-RE/-R дискі. |
| | DVD-VIDEO, DVD-RW, DVD-R, DVD+RW, DVD+R | DVD-VIDEO, жазылған және аяқталған DVD+RW/DVD-RW(V)/DVD-R/+R дискілері немесе DivX, MKV, MP4 мазмұндарын қамтитын USB сақтау құралы. |
| МУЗЫКА | CD-RW/-R, DVD-RW/-R, BD-RE/-R | CD-RW/-R, DVD-RW/-R, BD-RE/-R дискілеріне жазылған музыка немесе MP3 не WMA мазмұндарын қамтитын USB сақтау құралы. |
| ФОТОСУРЕТ | CD-RW/-R, DVD-RW/-R, BD-RE/-R | CD-RW/-R, DVD-RW/-R, BD-RE/-R дискілеріне жазылған фотосуреттер немесе JPEG мазмұндарын қамтитын USB сақтау құралы. |

| ЕСКЕРТПЕ |

- ▶ Диск түріне немесе жазу жағдайларына байланысты өнім белгілі CD-RW/-R және DVD-R дискілерін ойнатпауы мүмкін.
- ▶ Егер DVD-RW/-R дискісі DVD бейне пішіміне дұрыс жазылмаса, ол ойнатылмайды.
- ▶ Өнім DVD-R дискісіне 10 Мбит/с-тан жоғары бит жылдамдығымен жазылған мазмұнды ойнатпайды.
- ▶ Өнім BD-R дискісіне немесе USB құрылғысына 30 Мбит/с-тан жоғары бит жылдамдығымен жазылған мазмұнды ойнатпайды.
- ▶ Ойнату кейбір диск түрлеріне немесе көру бұрышы мен кадр пішімінің өзгертілуі сияқты арнайы әрекеттер орындалғанда істемеуі мүмкін. Диск туралы толық ақпарат диск қорабында жазылған. Қажет болса, соны қараңыз.
- ▶ BD-J тақырыбы ойнатылғанда, оның жүктелуі қалыпты тақырыпқа қарағанда ұзағырақ уақыт алуы немесе кейбір функциялар баяу орындалуы мүмкін.

Өнім ойнатпайтын диск түрлері

- HD DVD
- DVD-ROM/PD/MV дискілері, т.с.с.
- DVD-RAM
- Super Audio CD (ықшам диск қабатынан басқа)
- DVD-RW(VR режимі)
- CVD/CD-ROM/CDV/CD-G/CD-I/LD (CD-G кеңейтімдері суреттерді емес, дыбысты ғана ойнатады.)
- Мультимедиялық қолданбалар жасауға арналған 3,9 Гбайт DVD-R дискілері

| ЕСКЕРТПЕ |

- ▶ Бұл өнім жұмыс пәрмендерінің барлығына жауап бермеуі мүмкін, өйткені кейбір Blu-ray дискісі, DVD және CD дискілері ойнатылғанда арнайы немесе шектеулі жұмыс және тек белгілі бір мүмкіндіктерге ғана жол береді. Мұның өнімдегі ақау емес екенін ескеріңіз.
- ▶ Samsung компаниясы осы өнімнің Blu-ray дискісі, DVD немесе CD логотипі бар әрбір дискіні ойнатуына кепілдік бере алмайды, себебі дискілер пішімдері жаңартылып тұрады және Blu-ray дискісі, DVD және CD бағдарламалық құралын жасау және / немесе дискілерді өндіру кезінде ақаулар мен қателер туындауы мүмкін.
- ▶ Сұрақтарыңыз болса немесе бұл өнімде Blu-ray дискісі, DVD немесе CD дискілерін ойнатуда қиындықтар туындаса, SAMSUNG компаниясының тұтынушыларға қызмет көрсету орталығына хабарласыңыз. Сонымен қатар, ойнату шектеулері туралы қосымша ақпаратын осы нұсқаулықтың қалған бөлімдерінен табуға болады.
- ▶ Сіздің аймағыңыздан тыс жерде сатып алынған кейбір коммерциялық дискілер және DVD дискілер осы өніммен ойнатылмауы мүмкін.

Аймақ коды







Өнімдер де, дискілер де аймақ бойынша кодталады. Дискті ойнату үшін, осы аймақ кодтары бір-біріне сәйкес келуі қажет. Егер кодтар бір-біріне сәйкес келмесе, диск ойнатылмайды. Осы өнімнің аймақ нөмірі оның артқы панелінде көрсетілген.

| Диск түрі | Аймақ коды | Аумақ |
|-----------------|---|--|
| Blu-ray дискісі |  | Солтүстік Америка, Орталық Америка, Оңтүстік Америка, Корея, Жапония, Тайвань, Гонконг және Оңтүстік-Шығыс Азия. |
| |  | Еуропа, Гренландия, Француз аумақтары, Таяу Шығыс, Африка, Австралия және Жаңа Зеландия. |
| |  | Үндістан, Қытай, Ресей, Орталық және Оңтүстік Азия. |
| DVD-VIDEO |  | АҚШ, АҚШ аумақтары және Канада |
| |  | Еуропа, Жапония, Таяу Шығыс, Мысыр, Африка, Гренландия |
| |  | Тайвань, Корея, Филиппин, Индонезия, Гонконг |
| |  | Мексика, Оңтүстік Америка, Орталық Америка, Австралия, Жаңа Зеландия, Тынық мұхиты аралдары, Кариб теңізі аймағы |
| |  | Ресей, Шығыс Еуропа, Үндістан, Солтүстік Корея, Монғолия |
| |  | Қытай |

| ЕСКЕРТПЕ |

- ▶ Егер Blu-ray дискісі/DVD дискілерінің аймақ нөмірі осы өнімнің аймақ нөміріне сәйкес келмесе, өнім дискіні ойната алмайды.

Өнім ойнататын дискілердің логотиптері

| | |
|--|---|
|  |  |
| Blu-ray дискісі | 3D Blu-ray дискісі |
|  |  |
| BD-LIVE | Dolby |
|  |  |
| DTS | |
|  |  |
| PAL – Ұлыбритания, Франция, Германия, т.с.с. елдердегі хабар тарату жүйесі. | DivX |
|  | |
| Java | |

Жұмысты Бастау

Қолдау көрсетілетін пішімдер

Музыкалық файлдың қолдауы

| Файл кеңейтімі | Контейнер | Бейне кодегі | Ажыратымдылық | Кадр жиілігі (кадр/сек) | Бит жылдамдығы (Мбит/сек) | Дыбыс кодегі | | | |
|----------------|---|-------------------------------|--|-------------------------|---------------------------|---|---------|----------|----|
| *.avi | AVI MKV ASF MP4 3GP MOV FLV VRO VOB PS TS SVAF | Divx 3.11 / 4 / 5 / 6 | 1920x1080 (WMV v7,v8, MSMPEG4 v3 : 1280x720) | 6~30 | 30 | Dolby Digital LPCM ADPCM (IMA, MS) AAC HE-AAC WMA Dolby Digital Plus MPEG(MP3) DTS (Core) | | | |
| *.mkv | | MPEG4 SP/ASP | | | | | | | |
| *.asf | | H.264 BP/MP/HP | | | | | | | |
| *.wmv | | Motion JPEG | | | | | | | |
| *.mp4 | | Microsoft MPEG-4 v3 | | | | | | | |
| *.3gp | | Window Media Video v7, v8, v9 | | | | | | | |
| *.vro | | MPEG2 | | | | | | | |
| *.mpeg | | MPEG1 | | | | | | | |
| *.ts | | VP6 | | | | | 640x480 | - | 4 |
| *.tp | | MVC | | | | | - | 24/25/30 | 60 |
| *.trp | | | | | | | | | |
| *.mov | | | | | | | | | |
| *.flv | | | | | | | | | |
| *.vob | | | | | | | | | |
| *.svi | | | | | | | | | |
| *.m2ts | | | | | | | | | |
| *.mts | | | | | | | | | |
| *.divx | | | | | | | | | |
| *.webm | WebM | VP8 | 1920x1080 | 6~30 | 20 | Vorbis | | | |

■ Шектеулер

- Тіпті файл жоғарыда аталған қолдау көрсетілетін кодекпен кодталғанның өзінде, мазмұны бүлінген немесе онда ақау болған жағдайда файл ойнатылмауы мүмкін.
- Файлдың контейнер туралы ақпараты қате болса немесе файлдың өзі бүлінген болса, оның қалыпты ойнатылатынына кепілдік жоқ.
- Стандартты бит жылдамдығынан немесе кадр жиілігінен жоғары файлдар тоқтап-тоқтап ойнатылуы мүмкін.
- Файлдың индекстер кестесі зақымданған болса, Seek (Іздеу) (өткізіп жіберу) функциясын қолдану мүмкін болмайды.
- Бір файлды желілік қосылым арқылы қашықтан ойнатқан кезде, желілік жылдамдыққа байланысты бейне тоқтап-тоқтап ойнатылуы мүмкін.
- Кейбір USB/сандық бейнекамера құрылғылары өніммен үйлесімді болмауы мүмкін.

■ Бейне декодері

- H.264 Level 4.1 пішіміне дейін қолдайды. (FMO/ASO/RS өнімінен басқа)
- VC1 AP L4 үшін қолдау көрсетпейді
- WMV v7, v8, MSMPEG4 v3, MVC, VP6 түрлерінен басқа 1280 x 720 пикселден төмен: ең көбі 60 кадр 1280 x 720 пикселден жоғары: ең көбі 30 кадр

- GMC 2 немесе одан кейінгі пішімдерді қолдамайды.
- Тек SVAF Top/Bottom, Side by Side түріне қолдау көрсетеді
- Тек BD MVC Spec үшін қолдау көрсетеді

■ Дыбыс декодері

- WMA 10 Pro (5.1 нұсқасына дейін) пішімін қолдайды
- WMA lossless audio пішімін қолдамайды.
- Қолдау көрсетілетін ADPCM IMA, MS.
- ADPCM (A-Law, μ -Law) пішімін қолдамайды
- QCELP, AMR NB/WB пішімін қолдамайды
- vorbis (2 арнаға дейін) пішімін қолдайды,
- Dolby Digital Plus (7.1 арнаға дейін) пішімін қолдайды

■ Аңғартпалар

- MPEG4: GMC 1-Warping Point пішіміне дейін қолдайды.
- H.264: BP/MP/HP Level 4.1 пішіміне дейін қолдайды.
- WMV: v9, VC1 SP/MP/AP L3 пішімдерін қолдайды.
- MPEG1: D-picture пішімін қолдамайды.
- MPEG2: High Profile High Level пішіміне дейін қолдайды.

□ Қолдау көрсетілетін DivX субтитр файлдарының пішімдері

*.txt, *.smi, *.srt, *.sub, *.txt

| ЕСКЕРТПЕ |

- ▶ Бейне ажыратымдылығы мен кадр жиілігіне байланысты кейбір MKV және MP4 пішіміндегі дискілер ойнатылмауы мүмкін.

Музыкалық файлды қолдау

| Файл кеңейтімі | Контейнер | Дыбыс кодегі | Қолдау ауқымы |
|-------------------------|-----------|---------------------|--|
| *.mp3 | MPEG | MPEG1 Audio Layer 3 | - |
| *.m4a *.mpa *.aac | MPEG4 | AAC | - |
| *.flac | FLAC | FLAC | 2 арнаға дейін қолдайды |
| *.ogg | OGG | Vorbis | 2 арнаға дейін қолдайды |
| *.wma | WMA | WMA | WMA 10Pro (5.1 нұсқасына дейін) пішімін қолдайды WMA losslessaudio пішімін қолдамайды M2 профайлына дейін қолдайды LBR режимін қолдамайды |
| *.wav | wav | wav | - |
| *.mid *.midi | midi | midi | 0-түр және 1-түр |
| *.ape | ape | ape | X13, NVT пішімін қолдамайды |

Сурет файлын қолдау

| Файл кеңейтімі | Түр | Ажыратымдылық |
|-----------------|------|---------------|
| *.jpg *.jpeg | JPEG | 15360x8640 |
| *.png | PNG | 4096x4096 |
| *.bmp | BMP | 4096x4096 |
| *.mpo | MPO | 15360x8640 |

USB қосылымына қатысты ескертпелер

- Өнім USB сақтау құралын, MP3 ойнатқыштарын, сандық камераларды және USB картасын оқу құрылғыларын қолдайды.
- Өнім 128 таңбадан ұзын болатын қалта немесе файл атауларын қолдайды.
- Кейбір USB/сандық бейнекамера құрылғылары өніммен үйлесімді болмауы мүмкін.
- Өнім FAT 16, FAT 32 және NTFS файл жүйелерін қолдайды.
- USB құрылғыларын өнімнің USB портына тікелей жалғаңыз. USB кабелі арқылы жалғау үйлесімділік мәселелерін туғызуы мүмкін.
- Бірнеше ұялы карта оқу құрылғысына бірнеше жад құрылғысы жалғанса, карта оқу құрылғысы дұрыс істемеуі мүмкін.
- Өнім PTP протоколын қолдамайды.
- «Жүктеу» процесі кезінде USB құрылғысын ажыратпаңыз.
- Бейне ажыратымдылығы неғұрлым үлкен болса, оның көрсетілуіне соғұрлым ұзақ уақыт кетеді.
- Бұл өнім коммерциялық тораптардан жүктеп алынған DRM (сандық құқықтарды басқару) құқықтары бар MP3 файлдарын ойната алмайды.
- Өнім 30 кадр/с (кадр жиілігі) жылдамдығынан аспайтын бейнелерді ғана қолдайды.
- Өнім флеш-құрылғылар мен USB HDD құрылғылары сияқты USB ақпарат сақтау класындағы (MSC) құрылғыларды ғана қолдайды. (Хабқа қолдау көрсетілмейді.)
- Кейбір USB HDD құрылғылары, бірнеше карта оқу құрылғылары және флеш-құрылғылар осы өніммен үйлесімді болмауы мүмкін.
- Кейбір USB құрылғылар шамадан тыс қуат қажет етсе, олар тізбекті қорғау құралы тарапынан шектелуі мүмкін.
- USB HDD құрылғысынан ойнату тұрақсыз болса, HDD құрылғысын розеткаға қосу арқылы қосымша қуатты қамтамасыз етіңіз. Егер проблема жалғасса, USB HDD өндірушісіне хабарласыңыз.
- SAMSUNG компаниясы кез келген деректер файлының зақымдалуына немесе деректердің жоғалуына жауапты емес.

Жұмысты Бастау

AVCHD (Күрделі бейне кодек – жоғары айқындық)

- Бұл өнім AVCHD пішімді дискілерді ойната алады. Бұл дискілер әдетте бейнекамераларда жазылады және қолданылады.
- AVCHD пішімі – ажыратымдылығы жоғары сандық бейнекамера пішімі.
- MPEG-4 AVC/H.264 пішімі әдеттегі сурет қысу пішіміне қарағанда суреттерді жақсырақ қысады.
- Кейбір AVCHD дискілері «x.v.Colour» пішімін пайдаланады. Бұл өнім «x.v.Colour» пішімін пайдаланатын AVCHD дискілерін ойната алады.
- «x.v.Colour» – Sony корпорациясының сауда белгісі.
- «AVCHD» және AVCHD логотипі – Matsushita Electronic Industrial Co., Ltd. және Sony корпорациясының сауда белгілері.

| ЕСКЕРТПЕ |

- ▶ Жазылу жағдайларына байланысты кейбір AVCHD пішіміндегі дискілер ойнатылмауы мүмкін.
- ▶ AVCHD пішіміндегі дискілер пішімделуді қажет етеді.
- ▶ «x.v.Colour» қалыпты DVD бейнекамерасы дискілеріне қарағанда кеңірек түс ауқымын ұсынады.
- ▶ Бейне ажыратымдылығы мен кадр жиілігі жағдайына байланысты кейбір DivX, MKV және MP4 пішіміндегі дискілер ойнатылмауы мүмкін.

Қосымша жабдықтар

Төмендегі қамтамасыз етілген қосалқы бөлшектердің бар-жоғын тексеріңіз.

| | | |
|--|---|--|
|  |  (Жергілікті желі кабелін үшін) |  |
| FM антеннасы | Тороидтық феррит өзек | Қуат кабелі |
|  |  |  |
| Пайдаланушы нұсқаулығы | Жұмсақ шүберек | Қашықтан басқару құралы/ батареялар (AAA өлшемді) |

Тороидалдық феррит өзекті өнімнің жергілікті желі кабеліне бекіту

Өнімнің жергілікті желі кабеліне тороидалдық феррит өзекті бекітсеңіз, ол радио сигналдардың радио жиілік кедергілерін болдырмауға көмектеседі.

1. Тороидтық феррит өзегін ашу үшін оның бекіткіш тілін тартыңыз.
2. Жергілікті желі кабелімен өзектің екі айналдырыңыз.
3. Тороидалдық феррит өзекті жергілікті желі кабеліне суреттерде көрсетілгендей бекітіп, сырт етіп жабылғанша басыңыз.
 - Феррит өзекті өнімге мүмкіндігінше жақын бекітіңіз.

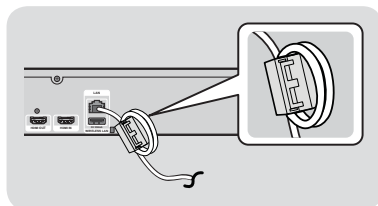

Алдыңғы панель

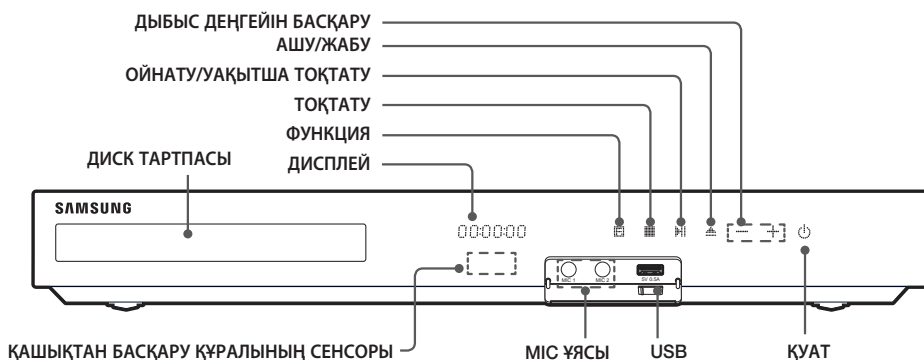

| ЕСКЕРТПЕ |

- ▶ Өнім қосулы кезде, балалардың өнім бетін ұстауына жол бермеңіз. Ол ыстық болады.
- ▶ Өнімнің бағдарламалық құралын USB ұясы арқылы жаңарту үшін USB флэш-дискісін пайдалану қажет.
- ▶ Өнім Blu-ray дискісі мәзірін көрсеткенде, өнімдегі немесе қашықтан басқару құралындағы **▶** түймесін басып фильмді бастауға болады. Фильмді ойнату үшін, диск мәзірінде Фильмді ойнату немесе Бастау пәрменін таңдап, **▶** түймесін басу керек.
- ▶ Қараоке функциясын пайдаланбас бұрын микрофонды ұясына қосыңыз.
- ▶ Егер теледидарда Интернет қызметін пайдалансаңыз немесе USB құрылғысының мазмұнын ойнатсаңыз, **FUNCTION** түймесімен **BD/DVD** режимін таңдау мүмкін емес. **BD/DVD** режимін таңдау үшін алдымен теледидарда мазмұнды ойнатуды тоқтатыңыз.

Артқы панель



* FM антеннасын жалғау

1. Берілген FM антеннасын FM ANTENNA ұясына жалғаңыз.
2. Қабылдау жақсы жерді тапқанша антенна сымын жайлап жылжытып, одан кейін оны қабырғаға немесе басқа қатты бетке бекітіңіз.

| ЕСКЕРТПЕ |

- ▶ Мұқият желдетуді қамтамасыз ету үшін үй кинотеатрының барлық жақтарынан ең кемі 10 см бос орын қалдырыңыз. Желдеткішті немесе желдету тесіктерін жаппаңыз.
- ▶ Бұл өнім таратылатын AM хабарларын қабылдамайды.

Қашықтан басқару құралына батареяларды салу

Батарея өлшемі: AAA

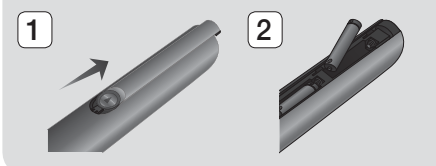

| ЕСКЕРТПЕ |

- ▶ Батареялардың «+» және «-» полюстері бөлімнің ішкі жағындағы сызбанұсқаға сәйкес орналастырылғанын тексеріңіз.
- ▶ Теледидарды қалыпты пайдаланған жағдайда, батареялардың жарамдылық мерзімі шамамен бір жыл болады.
- ▶ Қашықтан басқару құралын тік сызық бойынша өнімнен шамамен 7 метр қашықтықта қолдануға болады.

Қашықтан басқару құралын орнату

Осы қашықтан басқару құралы арқылы теледидардағы белгілі функцияларды басқаруға болады.

Теледидарды қашықтан басқару құралымен басқару үшін

1. Қашықтан басқару құралын TV режиміне орнату үшін, Теледидар түймесін басыңыз.
2. Теледидарды қосыңыз.
3. **ҚАҒАТ** түймесі басылып тұрғанда теледидардың маркасына тиісті болатын кодты енгізіңіз.
 - Кестеде теледидар үшін бірнеше код берілсе, жұмыс істейтін кодты анықтау үшін, бір-бірден енгізіңіз.
 - **Мысалы: Samsung теледидары үшін** ҚАҒАТ түймесі басылып тұрғанда, 00 санын енгізу үшін сандық түймелерді пайдаланыңыз. Ол жұмыс істемесе, 15, одан кейін 16, т.с.с. сандарды пайдаланып көріңіз.
4. Теледидар өшірілсе, орнату аяқталады.
 - ТЕЛЕДИДАР ҚАҒАТЫ, ДЫБЫС ДЕҢГЕЙІ, АРНА және санды түймелерді (0-9) қолдануға болады.

| ЕСКЕРТПЕ |

- ▶ Қашықтан басқару құралы кейбір теледидар маркаларында жұмыс істемеуі мүмкін. Сондай-ақ, теледидардың маркасына қарай кейбір әрекеттерді орындау мүмкін болмайды.
- ▶ Әдепкі бойынша қашықтан басқару құралы Samsung теледидарларымен жұмыс істейді.

Теледидарды басқару кодтары

| Марка | Код | Марка | Код |
|-------------------------|--|--------------------------|--|
| Admiral (M.Wards) | 56, 57, 58 | Mitsubishi/MGA | 18, 40, 59, 60, 75 |
| A Mark | 01, 15 | MTC | 18 |
| Anam | 01, 02, 03, 04, 05, 06, 07, 08, 09, 10, 11, 12, 13, 14 | NEC | 18, 19, 20, 40, 59, 60 |
| AOC | 01, 18, 40, 48 | Nikei | 03 |
| Bell & Howell (M.Wards) | 57, 58, 61 | Onking | 03 |
| Brocsonic | 59, 60 | Onwa | 03 |
| Candle | 18 | Panasonic | 06, 07, 08, 09, 54, 66, 67, 73, 74 |
| Cetronic | 03 | Penney | 18 |
| Citizen | 03, 18, 25 | Philco | 03, 15, 17, 18, 48, 54, 59, 62, 69, 90 |
| Cinema | 97 | Philips | 15, 17, 18, 40, 48, 54, 62, 72 |
| Classic | 03 | Pioneer | 63, 66, 80, 91 |
| Concerto | 18 | Portland | 15, 18, 59 |
| Contec | 46 | Proton | 40 |
| Coronado | 15 | Quasar | 06, 66, 67 |
| Craig | 03, 05, 61, 82, 83, 84 | Radio Shack | 17, 48, 56, 60, 61, 75 |
| Croslex | 62 | RCA/Proscan | 18, 59, 67, 76, 77, 78, 92, 93, 94 |
| Crown | 03 | Realistic | 03, 19 |
| Curtis Mates | 59, 61, 63 | Sampo | 40 |
| CXC | 03 | Samsung | 00, 15, 16, 17, 40, 43, 46, 47, 48, 49, 59, 60, 98 |
| Daewoo | 02, 03, 04, 15, 16, 17, 18, 19, 20, 21, 22, 23, 24, 25, 26, 27, 28, 29, 30, 32, 34, 35, 36, 48, 59, 90 | Sanyo | 19, 61, 65 |
| Daytron | 40 | Scott | 03, 40, 60, 61 |
| Dynasty | 03 | Sears | 15, 18, 19 |
| Emerson | 03, 15, 40, 46, 59, 61, 64, 82, 83, 84, 85 | Sharp | 15, 57, 64 |
| Fisher | 19, 65 | Signature 2000 (M.Wards) | 57, 58 |
| Funai | 03 | Sony | 50, 51, 52, 53, 55 |
| Futuretech | 03 | Soundesign | 03, 40 |
| General Electric (GE) | 06, 40, 56, 59, 66, 67, 68 | Spectricon | 01 |
| Hall Mark | 40 | SSS | 18 |
| Hitachi | 15, 18, 50, 59, 69 | Sylvania | 18, 40, 48, 54, 59, 60, 62 |
| Inkel | 45 | Symphonic | 61, 95, 96 |
| JC Penney | 56, 59, 67, 86 | Tatung | 06 |
| JVC | 70 | Techwood | 18 |
| KTV | 59, 61, 87, 88 | Teknika | 03, 15, 18, 25 |
| KEC | 03, 15, 40 | TMK | 18, 40 |
| KMC | 15 | Toshiba | 19, 57, 63, 71 |
| LG (Goldstar) | 01, 15, 16, 17, 37, 38, 39, 40, 41, 42, 43, 44 | Vidtech | 18 |
| Luxman | 18 | Videch | 59, 60, 69 |
| LXI (Sears) | 19, 54, 56, 59, 60, 62, 63, 65, 71 | Wards | 15, 17, 18, 40, 48, 54, 60, 64 |
| Magnavox | 15, 17, 18, 48, 54, 59, 60, 62, 72, 89 | Yamaha | 18 |
| Marantz | 40, 54 | York | 40 |
| Matsui | 54 | Yupiteru | 03 |
| MGA | 18, 40 | Zenith | 58, 79 |
| | | Zonda | 01 |
| | | Dongyang | 03, 54 |

Қосылымдар

Бұл бөлімде өнімді басқа сыртқы құрамдас бөліктерге қосудың әртүрлі әдістері сипатталған. Өнімді жылжытпас немесе орнатпас бұрын, қуаттың және қуат сымының ажыратылғанын тексеріңіз.

Динамиктерді қосу

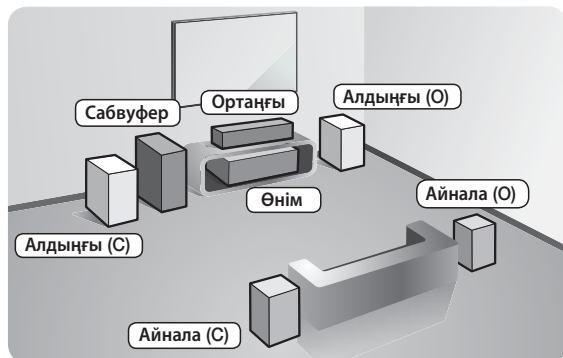

Өнімнің орны

Тұғырдың, сөрелері бар шафтың немесе теледидар тұғырының астына қойыңыз.

Тыңдау орнын таңдау

Тыңдау орны теледидардан оның экранының өлшемінен 2,5-3 есе көп ара қашықтықта болуы қажет. Мысалы, экранның өлшемі 46 дюйм болса, тыңдау орнын экраннан 2,92-3,50 метрге орналастырыңыз.

| | |
|----------------------------|--|
| Алдыңғы динамиктер | Бұл динамиктерді тыңдау орнының алдына, сізге қарай ішке қаратып (шамамен 45°) орналастырыңыз. Алдыңғы динамиктерді жоғары жиілік дауыс зорайтқыштары құлағыңызбен бір биіктікте болатындай орналастырыңыз. Алдыңғы динамиктердің алдыңғы жағын ортаңғы динамиктің алдыңғы жағына дәлдеп немесе одан сәл алға шығарып орналастырыңыз. |
| Ортаңғы динамик | Ортаңғы Динамикті алдыңғы динамиктермен бір биіктікте орнатқан дұрыс. Сондай-ақ, оны теледидардың дәл үстіне немесе астына орнатуға болады. |
| Көлемдік динамиктер | Бұл динамиктерді тыңдау орнының жанына орналастырыңыз. Орын жетпесе, бұл динамиктерді бір-біріне қаратып орналастырыңыз. Оларды сәл төмен қаратып, құлағыңыздан 60-90 см ара қашықтықта орналастырыңыз. * Алдыңғы және ортаңғы динамиктерге қарағанда, көлемді динамиктер көбінесе дыбыс әсерлері үшін қолданылады. Олардан әрдайым дауыс шықпайды. |
| Сабуфер | Сабуфердің орны онша маңызды емес. Оны қалаған жерге қойыңыз. |

Динамиктің құрамдас бөліктері

HT-F5530K



HT-F5550K

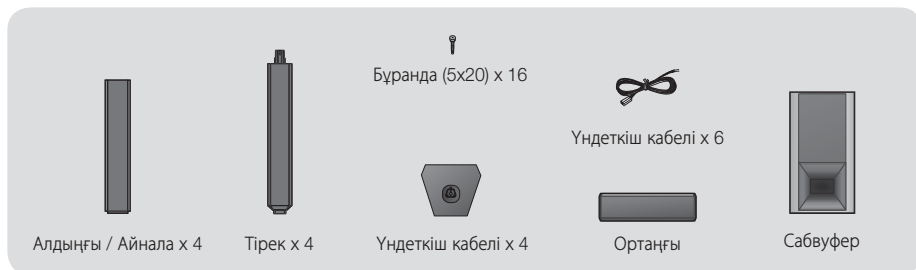

Динамиктерді Tallboy тірегіне орнату

* Тек HT-F5530K - Алдыңғы Динамиктер

* Тек HT-F5550K - Алдыңғы/Көлемді Динамиктер

1. Тіректің негізін төңкеріп, тірекке жалғаңыз.
2. 3 белгіленген тесіктегі бұрандаларды біріктіру үшін бұрауышты пайдаланыңыз.
3. Бірге берілген үндеткіш сымын жер тартылысы бағытына түзетіп, оны тірек негізінің ортасындағы тесікке кіргізіңіз.
4. Жоғарғы динамикті құрастырылған тірекке жалғаңыз.
5. Бұранданы үндеткіштің артқы жағындағы тесікке сағат тілінің бағытында бұрағышпен бұрап, кіргізіңіз. Одан кейін, үндеткіш кабелін қосыңыз.
6. Бұл – динамик орнатылғаннан кейінгі көрініс. Динамикті орнату үшін, осы қадамдарды орындаңыз.

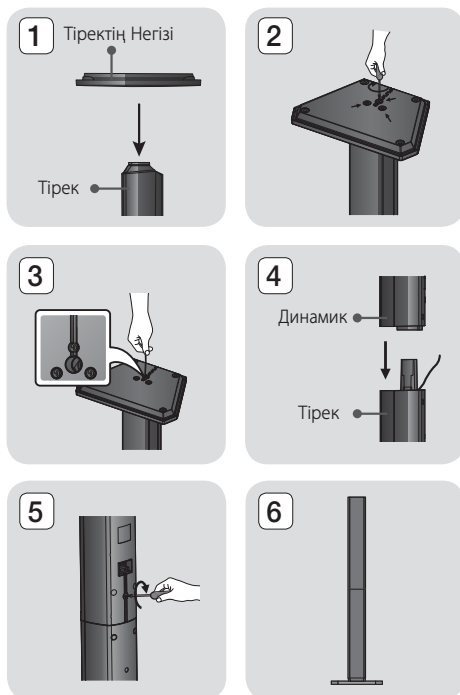

Қосылымдар

Динамиктерді қосу

1. Әр бұмадағы түспен белгіленген сымды әр динамиктің түбіндегі түспен белгіленген жапсырмаға сәйкес келтіру арқылы динамик кабельдерінің әрбір жұбын тиісті динамикке сәйкес келтіріңіз.
2. Динамик сымын әрбір динамикке жалғау үшін:
 - a. Динамиктің артқы жағындағы қызыл тілді төмен қарай басып, қызыл сымды салыңыз да, тілді жіберіңіз.
 - b. Динамиктің артқы жағындағы қара тілді төмен қарай басып, қара сымды салыңыз да, тілді жіберіңіз.
3. Үндеткіш сымның ашаларын әрбір үндеткіштен өнімнің артқы жағына үндеткіш ашаларының түстерін үндеткіш ұяларының түстеріне сәйкестендіріп қосыңыз.

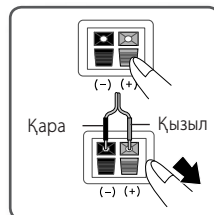

* HT-F5530K жағдайында

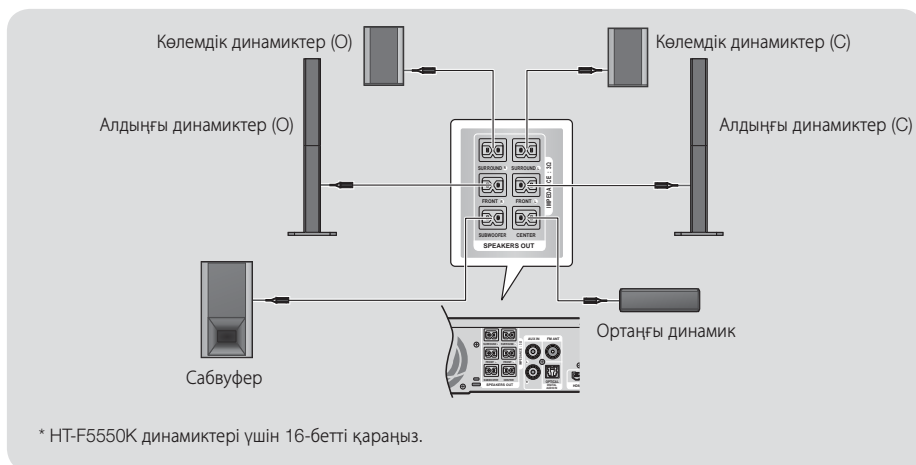

| АБАЙЛАҢЫЗ |

- ▶ Өнімді қабырғаға орнату қажет болса, бұрандаларды немесе шегелерді қабырғаға мықтап бекітіп, орнату үшін динамиктің артқы жағындағы тесіктерді пайдаланыңыз. Дегенмен, оны орнатқан кезде керек-жарақтар (шегелер немесе бұрандалар) мен орнату қызметін компания қамтамасыз етпейді.
- ▶ Балаларға динамиктердің жанында немесе олармен ойнауға рұқсат бермеңіз. Динамик құлап кетсе, олар бір жерін ауырттып алуы мүмкін.
- ▶ Динамик сымдарын динамиктерге жалғаған кезде полярлық (+/-) дұрыс екендігіне көз жеткізіңіз.
- ▶ Балалар сабвуфер динамигінің түтігіне (тесігіне) қолдарын немесе бөгде заттарды салуына жол бермеу үшін сабвуферді балалардың қолы жетпейтін жерде ұстаңыз.
- ▶ Сабвуферді қабырғаға түтігіне (тесігіне) ілмеңіз.

| ЕСКЕРТПЕ |

- ▶ Динамикті теледидардың жанына қойсаңыз, экранның түсі магниттік өріс себебінен бұрмалануы мүмкін.
- ▶ Өнімнің жанында микротолқынды пешті, сымсыз желі картасын немесе 2,4/5,8 ГГц жиіліктерін қолданатын кез-келген басқа құрылғыны пайдалансаңыз, кедергіге байланысты динамиктерден шығатын дыбыс бұрмалануы мүмкін.

Теледидарға/сыртқы құрылғыларға қосу

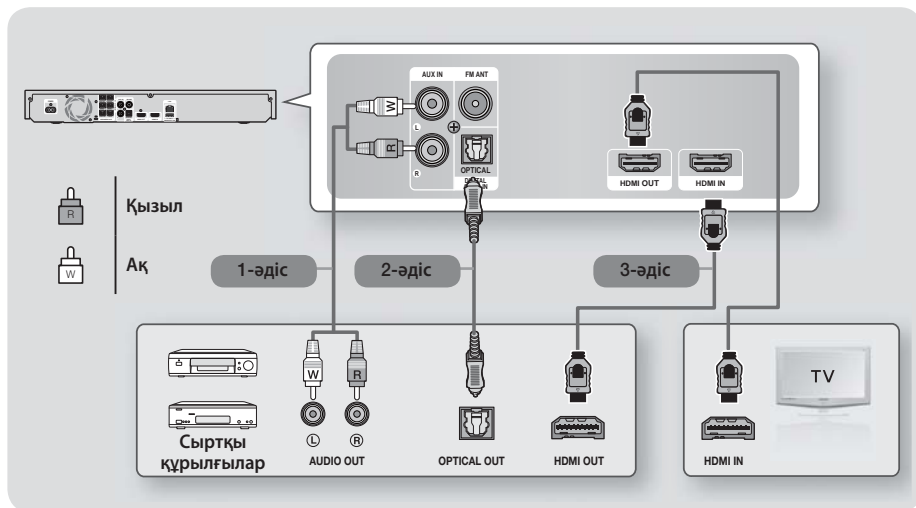

Теледидарға жалғау

Өнімнің HDMI OUT ұясын HDMI кабелі (жинақпен бірге берілмейді) арқылы теледидардың HDMI IN ұясына жалғаңыз. Теледидарды қашықтан басқару құралы басқаратын етіп орнатқан жағдайда, қашықтан басқару құралындағы **TV SOURCE** түймесін басып, теледидардың сыртқы көзі ретінде HDMI параметрін таңдаңыз.

Сыртқы құрылғыларды жалғау

Сыртқы құрылғыға арналған дұрыс режимді таңдау үшін, **FUNCTION** түймесін басыңыз. Түйме басылған сайын режим мына ретпен ауысады: **BD/DVD → D. IN → AUX → HDMI → FM → BT**

1-әдіс ҚОСАЛҚЫ КІРІС СИГНАЛЫНЫҢ ҰЯСЫ: Сыртқы аналогтық құрамдас бөлікті жалғау

RCA дыбыс кабелін (бірге берілмейді) пайдаланып өнімдегі AUDIO In ұясын сыртқы аналогтық құрамдас бөліктегі AUDIO Out ұясына жалғаңыз. ⇒ **AUX** режимін таңдаңыз.

- Кабель ашаларындағы түстерді кіріс және шығыс ұяларындағы түстермен міндетті түрде сәйкестендіріңіз.

2-әдіс оптикалық: Сыртқы сандық дыбыс құрамдас бөлігін жалғау

Кабель қораптары және жерсерік қабылдағыштары (телеприставкалар) сияқты сандық сигнал құрамдас бөліктерінің сандық дыбыс шығысын жалғау үшін. Сандық оптикалық кабельді (берілмейді) пайдаланып, өнімдегі Оптикалық сандық дыбыс кіріс ұясын сыртқы сандық құрылғының Сандық оптикалық шығыс ұясына қосыңыз. ⇒ **D. IN** режимін таңдаңыз.

3-әдіс HDMI КІРІС ҰЯСЫ: HDMI кабелі көмегімен сыртқы құрамдас бөлікті жалғау

Өнімнің артқы жағындағы HDMI IN ұясын HDMI кабелі (жинақпен бірге берілмейді) арқылы сандық құрылғының HDMI OUT ұясына жалғаңыз. ⇒ **HDMI** режимін таңдаңыз.

| ЕСКЕРТПЕ |

- ▶ Кабельді телевизия блогынан/жерсерік ресиверінен бейне материалдарды көру үшін, оның бейне шығыс ұясын теледидарға жалғау керек.
- ▶ Бұл жүйе сандық сыртқы құрамдас бөліктерден келетін 32 кГц немесе одан артық Сандық дискретизация жиіліктерін қолдайды.
- ▶ Бұл жүйе тек DTS және Dolby Digital дыбысын қолдайды. MPEG дыбысы, бит ағынының пішімі үшін қолдау көрсетілмейді.

Желілік маршрутизаторға жалғау

Төменде көрсетілген әдістердің бірін пайдалану арқылы өнімді желілік маршрутизаторға жалғауға болады.

Сымды желі



| ЕСКЕРТПЕ |

- ▶ Маршрутизатордың немесе Интернет қызметін жеткізушінің саясаты өнімнің Samsung бағдарламалық құралын жаңарту серверіне кіруіне тыйым салуы мүмкін. Егер бұл орын алса, қосымша ақпарат алу үшін Интернет қызметін жеткізушіге (ISP) хабарласыңыз.
- ▶ DSL пайдаланушылары желіге қосылу үшін маршрутизаторды қолдануы қажет.
- ▶ AllShare функциясын пайдалану үшін компьютерді желіге жоғарыдағы суреттерде көрсетілгендей қосыңыз керек.
Қосылым сымды немесе сымсыз болуы мүмкін.

Сымсыз желі

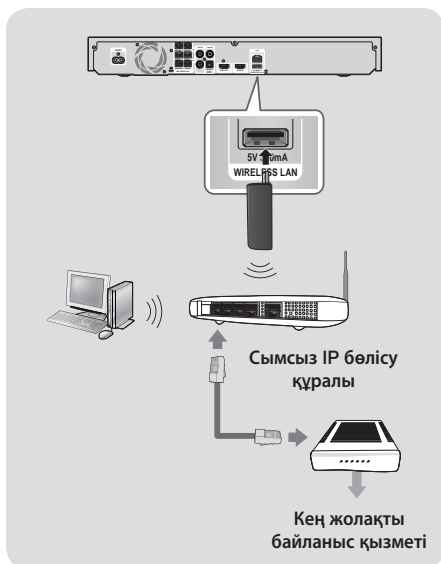

| ЕСКЕРТПЕ |

- ▶ Бұл өнім тек Samsung компаниясының сымсыз жергілікті желі адаптерімен үйлесімді. (жинаққа кірмейді) (Модель атауы: WIS09ABGN).
- Samsung компаниясының сымсыз жергілікті желі адаптері бөлек сатылады. Сатып алу үшін Samsung Electronics дилеріне хабарласыңыз.
- ▶ IEEE 802.11 a/b/g/n стандартын қолдайтын сымсыз IP қатысушысын пайдаланыңыз. (сымсыз желінің тұрақты жұмыс атқаруы үшін «n» стандарты ұсынылады.)
- ▶ Сымсыз жергілікті желі негізінен пайдалану жағдайларына байланысты (жол жоспарлағыш жұмысы, қашықтық, бөгеттер, басқа радио құрылғыларынан болатын кедергілер, т.б.) кедергілер тудыруы мүмкін.
- ▶ Сымсыз IP қатысушысы үшін инфрақұрылымдық режимді орнатыңыз. Ad-hoc режиміне қолдау көрсетілмейді.
- ▶ Үй кинотеатры тек төмендегі қауіпсіздік протоколдарын қолдайды:
 - 1) Куәландыру режимі: WEP, WPA, WPA2
 - 2) Кодтау түрі: WEP, AES
- ▶ AllShare Play функциясы үшін компьютер суретте көрсетілгендей желіге қосылуы керек.

Бастапқы параметрлерді орнату процедурасы

- Бастапқы параметрлер реттелмесе, Басты мәзір пайда болмайды.
- Бағдарламалық құралдың нұсқасын жаңартқаннан кейін өнімнің OSD (Экрандағы дисплей) дисплейі өзгеруі мүмкін.
- Таңдалған мәзірге қарай кіру қадамдары әртүрлі болуы мүмкін.

Бастапқы параметрлер процедурасы экран мәзірінің және мәзірдің тілдерін орнатуға, үй желісіне байланысты реттеуге, теледидар үшін дұрыс кадр форматын (экран өлшемі және формат) таңдауға және қол жетімді болса, өнімнің бағдарламалық құралын жаңартуға мүмкіндік береді.

Толық бастапқы параметрлер нұсқауларын алу үшін экранда көрсетілген қадамдарды орындаңыз.

| ЕСКЕРТПЕ |

- ▶ Бастапқы параметрлер экранын қайтадан көрсету және өзгертулер жасау қажет болса, Басты экранда **Параметрлер > Жүйе > Орнату** тармағын немесе Қалпына келтіру параметрін таңдаңыз. (22-бетті қараңыз)

Басты экран



1 Фильмдер мен шоулар: Интернеттен фильмдер мен телешоуларды жүктеп алыңыз.

| ЕСКЕРТПЕ |

- ▶ Еліңізге байланысты бұл мәзір функциясына қолдау көрсетілмеуі мүмкін.

2 Ұсынылған қолданбалар: Сізге жүктеп алу үшін ұсынатын пайдалы және танымал қолданбалардың тізімі.

3 Веб-браузер: Веб-шолғыш қолданбасын пайдаланып Интернетке кіре аласыз.

4 Қолданбалар: Түрлі ақылы немесе тегін қолданбаларды жүктеп алыңыз/оларға кіріңіз.

| | |
|----------|---|
| 5 | Фот-тер, бейнелер және музыка: Фотосуреттерді, бейнелерді немесе музыка мазмұнын дискіден, USB, компьютерден немесе ұшқыр құрылғылардан ойнатыңыз. |
| 6 | Параметрлер: Әр түрлі функцияларды жеке параметрлерге сай орнатыңыз. |
| 7 | ҚЫЗЫЛ (A): Жеке Samsung тіркелгісін жасау және/немесе оған кіру үшін қашықтан басқару құралындағы ҚЫЗЫЛ (A) түймені басыңыз. |

- Басты экранда параметрді таңдау

1. Басты экранда параметрді таңдау үшін ▲▼▶ түймелерінің көмегімен жүргізілетін параметрді бөлектегенше оны жылжытып, одан кейін түймесін басыңыз.

| ЕСКЕРТПЕ |

- ▶ Өнім тоқтатылған режимде еш қолданылмастан 5 минуттан артық тұрса, теледидардың экранында экран қорғаушы пайда болады. Өнім экран қорғаушы режимінде 20 минуттан артық тұрса, қуат көзі автоматты түрде ажыратылады.

Параметрлер экранына кіру

1. Басты экранда **Параметрлер** тармағын таңдап, түймесін басыңыз. Параметрлер экраны пайда болады.

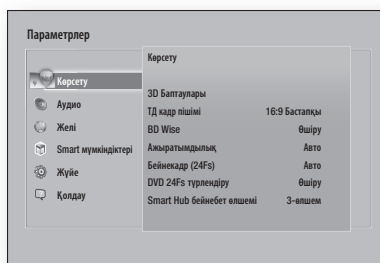

2. Параметрлер экранындағы мәзірлерге, ішкі мәзірлерге және параметрлерге кіру үшін келесі беттегі суретте берілген қашықтан басқару құралына қараңыз.

Параметрлер

Параметрлер мәзірінде қолданылатын қашықтан басқару құралындағы түймелер

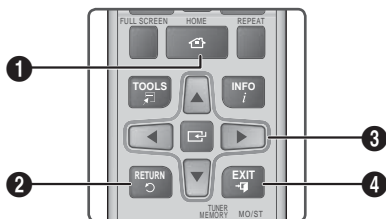

| | |
|---|---|
| 1 | HOME түймесі : Басты экранға өту үшін басыңыз. |
| 2 | RETURN түймесі : Алдыңғы мәзірге қайтарады. |
| 3 | INFO / БАҒЫТ түймесі : <ul style="list-style-type: none"> • Меңзерді жылжыту немесе элементті таңдау үшін ▲▼◀▶ түймелерін басыңыз. • Таңдалып тұрған элементті іске қосу немесе орнатуды растау үшін ENG түймесін басыңыз. |
| 4 | EXIT түймесі : Ағымдағы мәзірден шығу үшін басыңыз. |

Функциялар туралы толық ақпарат

Әрбір Параметрлер функциясы, мәзір элементі және жеке параметр экранда толығымен түсіндіріледі. Түсіндірмені көру үшін ▲▼◀▶ түймелерін басып, функцияны, мәзір элементін немесе параметрді таңдаңыз. Түсіндірме әдетте экранның оң жағында көрсетіледі. Әрбір Параметрлер функциясының қысқаша сипаттамасы осы беттен басталады. Кейбір функциялар туралы қосымша ақпарат осы нұсқаулықтың Қосымша бөлімінде берілген.

Параметрлер мәзірінің функциялары

| Көрсету | |
|----------------------|--|
| 3D Баптаулары | <p>3D қатысты функцияларын орнатыңыз.</p> <p>✓ 3D Blu-ray ойнату режимі: 3D мазмұны бар Blu-ray дискісі 3D режимінде ойнатылатынын немесе ойнатылмайтынын таңдаңыз. 3D режимінде Басты немесе Smart Hub Басты мәзіріне өтсеңіз, өнім автоматты түрде 2D режиміне ауысады.</p> <p>✓ Экран өлшемі: Өнімге тіркелген теледидар өлшемін енгізіңіз. Өнім 3D шығысын теледидардың экран өлшеміне автоматты түрде реттейді.</p> |

| | |
|----------------------------------|---|
| ТД кадр пішімі | Өнімнің шығысын теледидардың экран өлшеміне сәйкес келтіріп реттеуге мүмкіндік береді. 51-бетті қараңыз. |
| BD Wise | BD Wise — Samsung компаниясының ең соңғы өзара қосылым мүмкіндігі. Samsung өнімі мен BD Wise мүмкіндігі бар Samsung теледидарын HDMI кабелі арқылы бір-біріне жалғап, BD Wise мүмкіндігі екеуінде де бар болғанда, өнім бейне сигналын Blu-ray/DVD дискісінің бейне ажыратымдылығымен және кадр жиілігімен шығарады. |
| Ажыратымдылық | HDMI бейне сигналының шығыс ажыратымдылығын BD Wise, Авто, 1080p, 1080i, 720p, 576p/480p мәніне орнатуға мүмкіндік береді. Сан әр кадрге бейненің сызықтар санын көрсетеді. «i» және «p» әріптері тиісінше жолақ аралық және прогрессивті сканерлеуді білдіреді. Жолақтар неғұрлым көп болса, сапа соғұрлым жоғары болады. |
| Бейнекадр (24Fs) | Бейнекадр (24 кадр) мүмкіндігін Автоматты мәніне орнату өнім 24 кадрлік үйлесімді теледидарға тіркелген жағдайда жақсы сурет сапасы үшін оған HDMI шығысын секундына 24 кадр етіп автоматты түрде орнатуға мүмкіндік береді. <ul style="list-style-type: none"> • Бейнекадр (24 кадр) мүмкіндігін тек осы кадр жиілігін қолдайтын теледидарларда пайдалануға болады. • Бейнекадр өнім HDMI 1080p шығыс ажыратымдылығы режимдерінде болғанда ғана қол жетімді. |
| DVD 24Fs түрлендіру | DVD ойнатуын 24 кадр/секундқа түрлендіреді және оны HDMI арқылы шығарады. Бұл параметр тек Фильм кадры (24 кадр) қосулы күйге орнатылғанда қол жетімді болады. |
| Smart Hub бейнебет өлшемі | Smart Hub экраны үшін оңтайлы өлшемді таңдауға мүмкіндік береді. |
| HDMI түс пішімі | Жалғанған құрылғының (теледидар, монитор, т.б.) мүмкіндіктеріне сәйкес келетін HDMI шығыс сигналы үшін түс кеңістігінің пішімін орнатуға мүмкіндік береді. |
| HDMI қою түсі | Өнімді бейнені HDMI OUT ұясынан қанық түспен шығаратын етіп орнатуға мүмкіндік береді. Қанық түс мүмкіндігі түс қанықтығын арттырып, түстерді дәлірек көрсетуге мүмкіндік береді. |

| | | | |
|-----------------------------|--|---------------------------------------|--|
| Прогрессивті режим | DVD дискілерін ойнатқанда, кескін сапасын жақсартуға мүмкіндік береді. | Интеллект-қ дыбыс | Көрсетілім өзгерісі орын алғанда немесе арна ауыстырылғанда дыбыс деңгейі тұрақты болып қалатындай етіп өнімді орнатуға мүмкіндік береді. |
| Аудио | | Динамик таңдау | Іске қосылатын динамиктерді, теледидар динамиктерін немесе үй кинотеатрының динамиктерін таңдауға мүмкіндік береді. |
| Жай динамикті орнату | <p>Ең жақсы ықтимал қоршаған дыбысқа қол жеткізу үшін қосылған үндеткіштердің параметрлерін теңшеуге мүмкіндік береді.</p> <p>✓ Қалыпты режим: ұсынылған үндеткіш орналасуына үндеткіштерді көлемдік үндеткіштермен тыңдау орындарының жанына немесе артына орнатқан болсаңыз таңдаңыз.</p> <p>✓ Жай режим: көлемдік үндеткіштерді тыңдау позициясының алдына қойған болсаңыз таңдаңыз. Алдыңғы дыбысты көлемдік дыбыс үндеткіштеріне төмен араластырады.</p> <p> ЕСКЕРТПЕ </p> <p>► DPLII, SFE, Virtual 7.1 қарапайым режимі қосулы кезде жұмыс істемейді.</p> | Дыбыстық кері арна | <p>Дыбысты теледидардан үй кинотеатрының динамиктеріне бағыттауға мүмкіндік береді. HDMI қосылымын және Дыбысты қайтару арнасына(ARC) үйлесімді теледидарды талап етеді.</p> <ul style="list-style-type: none"> • Дыбыстық кері арна қосулы күйге орнатылса және өнімді теледидарға қосу үшін HDMI кабелін пайдалансаңыз, сандық оптикалық кіріс жұмыс істемейді. • Дыбыстық кері арна автоматты күйге орнатылса және өнімді теледидарға қосу үшін HDMI кабелін пайдалансаңыз, ARC немесе сандық оптикалық кіріс автоматты түрде таңдалады. |
| Динамик параметрлері | <p>Келесі үндеткіш параметрлерін реттеуге және үндеткіштерді тексере алу үшін үнді қосуға және өшіруге мүмкіндік береді.</p> <p>✓ Деңгей: әрбір үндеткіштің қатысты дыбыс шуын 6 дб-ден -6 дб-ге реттеуге мүмкіндік береді. Мысалы, терең бассты ұнатсаңыз, сабуфердің дыбыс шуын 6 дб-ге көтере аласыз.</p> <p>✓ Ара қашықт. әрбір үндеткіштің қатысты қашықтығын тыңдау орнынан 9 метрге дейін реттеуге мүмкіндік береді. Қашықтық алыс болған сайын, үндеткіш дыбысы қаттырақ болады.</p> <p>✓ Сынақ үн: реттеулерді тексере алу үшін Сынақ үн функциясын іске қосуға мүмкіндік береді. Сынақ үн функциясын Қосулы күйге орнату Сынақ үн функциясын қосады. Оны Өшірулі күйге қою оны өшіреді.</p> | Цифрлық шығыс | Өнімге жалғанған AV-ресивер мүмкіндіктеріне сәйкес келетін Сандық шығысты орнатуға мүмкіндік береді. Қосымша мәліметтерді сандық шығыс сигналын таңдау кестесінен көруге болады. (53-бетті қараңыз) |
| Караоке | <p>Динамик параметрлерін орната аласыз.</p> <p>✓ Караоке бағасы: бұл мүмкіндік ән айту қабілетіңізді бағалайды және сіз айтқан әр ән үшін ұпай береді.</p> <p>✓ Менің караокем: Караоке мүмкіндігін пайдалану кезіндегі вокалдардың дыбыс деңгейін орнатыңыз.</p> | Динамикалық диапазонды бақылау | <p>Динамикалық диапазонды басқару мүмкіндігін Dolby Digital, Dolby Digital Plus және Dolby TrueHD дыбысына қолдануға мүмкіндік береді.</p> <p>✓ Авто: Dolby TrueHD дыбысының динамикалық ауқымын Dolby TrueHD дыбыс жолындағы ақпарат негізінде автоматты түрде басқарады. Сондай-ақ, Dolby Digital және Dolby Digital Plus үшін динамикалық ауқымын басқару элементін өшіреді.</p> <p>✓ Өшіру: Динамикалық диапазонды қыспай, бастапқы дыбысты естуге мүмкіндік береді.</p> <p>✓ Қосу: Барлық үш Dolby пішімі үшін динамикалық диапазонды басқаруын қосады. Әлсіз дыбыстар күшейтіледі және қатты дыбыстардың деңгейі төмендетіледі.</p> |
| Эквалайзер | Теңестіргіш параметрлерін қолмен теңшеуге мүмкіндік береді. | Төмендету режимі | Сtereo жүйемен үйлесімді бірнеше арналы араластыру әдісін таңдауға мүмкіндік береді. Өнімнің қалыпты дыбысқа төмен араластыруын немесе үйлесімді стереоны қоршауын таңдай аласыз. |

Параметрлер

| | |
|-----------------------------|--|
| Аудио синхр. | Өнім сандық теледидарға тіркелгенде, дыбыс бейнемен қадамдасу үшін бейне кідірісін реттеуге мүмкіндік береді. Кідірісті 0 және 300 миллисекунд арасында орнатуға болады. |
| Желі | |
| Желі күйі | Ағымдағы желі және Интернет күйін тексеруге мүмкіндік береді. |
| Желі параметрлері | Интернет қызметтері немесе AllShare Wi-Fi мүмкіндігі сияқты әртүрлі мүмкіндіктерді пайдалану және бағдарламалық құралды жаңарту үшін желі қосылымын теңшеңіз. |
| Wi-Fi Direct | Сымсыз маршрутизаторсыз, тең құқылы желі арқылы Wi-Fi Direct құрылғысын өнімге қосуға мүмкіндік береді. Өнім сымсыз желіге қосылған болса, ол Wi-Fi Direct құрылғысын пайдаланғанда ажыратылуы мүмкін екендігін ескеріңіз. ЕСКЕРТПЕ ▶ TXT немесе .DOC кеңейтімі бар файлдар сияқты мәтіндік файлдар Wi-Fi Direct функциясын пайдаланғанда көрсетілмейді. |
| AllShare баптаулары | Мазмұнды теледидармен бөлісе алатын смартфон және планшеттер сияқты желідегі құрылғыларды басқаруға мүмкіндік береді. |
| Құрылғы атауы | Өнімге анықтамалық атау тағайындауға мүмкіндік береді. Бұл атауды өнімге сыртқы Wi-Fi құрылғыларын (смартфондар, планшеттер, т.б.) қосқанда, оны анықтау үшін пайдалана аласыз. |
| BD-Live параметрлері | Түрлі BD-Live функцияларын орнатыңыз. BD-Live функциясы Интернетке қосулы болсаңыз, кейбір Blu-ray дискілерінде болатын қосымша мүмкіндіктерге қол жеткізуге мүмкіндік береді. ✓ BD-Live интернет қосылымы: BD-Live Интернет қосылымына толығымен рұқсат беруге, жартылай рұқсат беруге немесе тыйым салуға мүмкіндік береді. ✓ BD деректерді басқару: BD-Live қызметінен немесе Blu-ray дискінен жүктелген BD деректерін басқарады. |

| | |
|---|--|
| Smart мүмкіндіктері | |
| Бағдар-р парам-і | Қолданба хабарландырулары параметрлерін теңшеуге және қолданбалар туралы негізгі ақпаратты қарауға мүмкіндік береді. ✓ Хабарландыру параметрлерін басу : таңдалған қызметтерден хабарландырулар алу. ✓ Сипаттары : қолданбалар туралы негізгі ақпаратты көру. |
| VOD рейтингтік құлпы | Бағалауға негізделген VOD (сұрау бойынша бейне) мазмұнына қатынасты құлыптауға болады. ЕСКЕРТПЕ ▶ Әдепкі қауіпсіздік PIN коды — 0000. ▶ Елге байланысты бұл мәзір функциясына қолдау көрсетілмеуі мүмкін. |
| Шарттар мен талаптар, құп. саясаты | Smart Hub шарттарын және құпиялық саясатын қарауға мүмкіндік береді. |
| Smart Hub параметрін бастапқы күйіне қайтару | Барлық Smart Hub параметрлерін өздерінің әдепкі параметрлеріне қалпына келтіреді. ЕСКЕРТПЕ ▶ Әдепкі қауіпсіздік PIN коды — 0000. |
| Жүйе | |
| Орнату | Бастапқы параметрлерді орнату процедурасын қайта іске қосуға мүмкіндік береді. |
| Тіл | Экран мәзірі, диск мәзірі, субтитрлер, т.б. үшін тілді таңдауға болады. • Диск мәзірі, диск дыбысы немесе субтитрлер үшін таңдалған тілге дискіде қолдау болса ғана ол көрсетіледі. |
| Құрылғы менедж. | Өнімнің алдыңғы жағындағы USB портына сымсыз USB пернетақтасын немесе тінтуірін қосуға болады. ✓ П-тақта параметрлері: Өнімге қосылған сымсыз USB пернетақтасын теңшеуге мүмкіндік береді. ЕСКЕРТПЕ ▶ Веб-шолғышта QWERTY пернетақтасының экраны немесе терезесі пайда болғанда ғана пернетақтаны пайдалануға болады. |

| | | |
|--------------------|--|--|
| | <p>✓ Тінтуір параметрлері: Өнімге қосылған сымсыз USB тінтуірін теңшеуге мүмкіндік береді. Тінтуірді компьютерде пайдаланғандай өнімнің мәзірінде пайдалануға болады.</p> <p>■ Тінтуірді өнімнің мәзірінде пайдалану үшін:</p> <ol style="list-style-type: none"> 1. USB тінтуірін өнімге қосыңыз. 2. Тінтуір параметрлері ішінде таңдаған негізгі түймені басыңыз. Қарапайым мәзір пайда болады. 3. Қажетті мәзір параметрлерін нұқыңыз. <p> ЕСКЕРТПЕ </p> <ul style="list-style-type: none"> ▶ Кейбір USB HID пернетақталары мен тінтуірлер өніміңізбен үйлесімді болмауы мүмкін. ▶ Кейбір HID пернетақта пернелері жұмыс істемеуі мүмкін. ▶ Сымды USB пернетақталарына қолдау көрсетілмейді. ▶ Кейбір бағдарламаларға қолдау көрсетілмеуі мүмкін. ▶ Сымсыз HID пернетақтасы кедергі себебінен жұмыс істемесе, пернетақтаны өнімге жақындатыңыз. | <ol style="list-style-type: none"> 2. Алдыңғы панельдегі  түймесін 5 секунд немесе одан ұзақ басып тұрыңыз. Барлық параметрлер зауыттық әдепкі параметрлерге қалпына келтіріледі. <p> ЕСКЕРТПЕ </p> <ul style="list-style-type: none"> ▶ Зауыт параметрлері қалпына келтірілгенде, пайдаланушының барлық сақталған BD деректері жойылады. |
| <p>Қауіпсіздік</p> | <p>Әдепкі қауіпсіздік PIN коды — 0000. Жеке PIN кодыңызды жасамаған болсаңыз, қауіпсіздік функциясына кіру үшін әдепкі PIN кодын пайдаланыңыз.</p> <p>✓ BD ата-ана рейтингі: PIN енгізілмеген жағдайда белгілі бір жас рейтингіне тең немесе одан жоғары рейтингке ие Blu-ray дискілерін ойнатуға жол бермейді.</p> <p>✓ DVD ата-ана бағалауы: PIN коды енгізілмесе, орнатылған нақты сандық бағалаудан жоғары бағалауы бар DVD дискілерінен ойнатуға тыйым салады.</p> <p>✓ PIN кодын өзг.: Қауіпсіздік функцияларына кіру үшін пайдаланылатын 4 санды PIN-кодты өзгертіңіз.</p> <p>■ PIN-кодты ұмытып қалсаңыз</p> <ol style="list-style-type: none"> 1. Барлық дискілерді немесе USB жад құрылғыларын ажыратыңыз. | <p>Жалпы</p> <p>Дисплей жарықтығы мен уақыт белдеуін көрсете аласыз.</p> <p>✓ Алдыңғы дисплей: Алдыңғы панельдің жарықтығын өзгертуге мүмкіндік береді.</p> <p>✓ Уақыт белдеуі: Аймаққа сәйкес сағат белдеуін көрсетуге болады.</p> <p>✓ Мәзір мөлдірлігі: Мәзір терезесінің мөлдірлігін реттеңіз.</p> |
| | | <p>Аунет+ (HDMI-CEC)</p> <p>Аунет+ дегеніміз Аунет+ мүмкіндігі бар басқа Samsung өнімдерімен байланысып әрекет ету және сол өнімдерді бір Samsung теледидарының қашықтан басқару құралымен басқаруға мүмкіндік беретін қолайлы функция болып табылады. Бұл функцияны пайдалану үшін осы өнімді HDMI кабелімен Аунет+ Samsung теледидарына жалғау қажет.</p> <p>Аунет+ (HDMI-CEC) функциясын пайдаланғыңыз келсе, төмендегі нұсқауларды орындаңыз.</p> <ol style="list-style-type: none"> 1) Өнімді Аунет+ (HDMI-CEC)-үйлесімді Samsung теледидарына HDMI кабелін пайдаланып қосыңыз. 2) Аунет+ (HDMI-CEC) мүмкіндігін теледидарда да, өнімде де Қосу күйіне орнатыңыз. 3) Іздеңіз және одан кейін теледидардың Аунет+ (HDMI-CEC) тізіміндегі өнімді таңдаңыз. Қосымша нақты ақпаратты теледидардың пайдаланушы нұсқаулығының Аунет+ бөлімінен қараңыз. |
| | | <p>DivX® талап бойынша</p> <p>DivX® VOD мазмұнын сатып алу және ойнату үшін, DivX® VOD тіркеу кодтарын қараңыз.</p> |

Параметрлер

| Қолдау | |
|-------------------------------|---|
| Қашықтықтан басқару | Іске қосылған кезде Samsung көмек беру орталығының қызметкерлеріне өнімді қашықтан тексеріп, ақаулықтарды жөндеуге мүмкіндік береді. Белсенді Интернет қосылымын қажет етеді. Қашықтан басқару қызметі кейбір елдерде болмауы мүмкін. |
| Бағдарламалық қамт-ды жаңарту | Бағдарламалық құралды жаңарту функциясы туралы қосымша ақпаратты 27-беттегі «Бағдарламалық құралды жаңарту» бөлімінен қараңыз. |
| Пайдалану режимі | Пайдалану режимін орнатуға мүмкіндік береді. Үй кинотеатрын үйде пайдалансаңыз, әрқашан Үй режимін таңдаңыз. Дүкен режимі тек сату дисплей параметрлеріне арналған. |
| Samsung комп-на хабарласу | компаниясы өнімді пайдалану туралы көмек алу үшін қажетті контакт-лерді береді. |
| Қалп. | Желі және Smart Hub параметрлерінен басқа барлық параметрлерді әдепкі мәндеріне қалпына келтіреді және Параметрлерді орнату функциясын іске қосады. Қауіпсіздік PIN кодын енгізуді талап етеді. Әдепкі қауіпсіздік PIN коды – 0000. |

Желілер және Интернет

Осы өнім желіге қосылғанда Smart Hub және BD-LIVE сияқты желіге негізделген бағдарламалар мен функцияларды қолдануға және өнімнің бағдарламалық құралын желілік қосылым арқылы жаңартуға болады. Интернет қызметтеріне кіру және оларды пайдалану туралы толық ақпаратты осы нұсқаулықтың 42-50-беттеріндегі «Желілік қызметтер» тарауынан қараңыз. Желілік қосылымды реттеуге арналған нұсқаулар төменде берілген.



Желілік қосылымды реттеу

Егер желі қосылымын бастапқы параметрлер процедурасы кезінде теңшемеген болсаңыз немесе желі қосылымын қалпына келтіру қажет болса, төмендегі нұсқауларды орындаңыз.

Жұмысты бастамас бұрын, Интернет қызметін жеткізушіге хабарласып, IP мекенжайының тұрақты немесе динамикалық екенін анықтап алыңыз. Динамикалық болса және сізде сымды немесе сымсыз желі болса, төменде келтірілген Автоматты реттеу процедураларын пайдалануды ұсынамыз.

Егер сымды желіге қосылсаңыз, реттеу процедурасын бастамастан бұрын өнімді жергілікті желі кабелін пайдаланып маршрутизаторға қосыңыз.



Желі қосылымын теңшеуді бастау үшін мына қадамдарды орындаңыз:

1. Басты экранда **Параметрлер** тармағын таңдап,  түймесін басыңыз.
2. **Желі** тармағын таңдап,  түймесін басыңыз.
3. **Желі параметрлері** тармағын таңдап,  түймесін басыңыз.
4. Төмендегі сымды желілерге арналған нұсқауларға немесе 25-беттен басталатын сымсыз желілерге арналған нұсқауларға өтіңіз.

Сымды желі

□ Сымды – Автоматты

Жоғарыдағы 1-3 қадамдарын орындағаннан кейін:

1. Желі параметрлері экранында **Желі түрі** параметрін **Сымды** параметріне өзгертіңіз. Одан кейін, **Қосу** параметрін таңдап,  түймесін басыңыз. Өнім сымды қосылымды анықтап, желі қосылымын тексереді де, одан кейін желіге қосылады.
2. Аяқтағаннан кейін **ОК** тармағын бөлектеп,  түймесін басыңыз.

□ Сымды - Қолмен

Сізге статикалық IP мекенжайы болса немесе Автоматты процедура жұмыс істемесе, Желі параметрлері мәндерін қолмен орнату қажет болады. Жоғарыдағы 1-3 қадамдарын орындағаннан кейін:

1. Желі параметрлері экранында **Желі түрі** параметрін **Сымды** параметріне өзгертіңіз. Одан кейін, **Қосу** параметрін таңдап,  түймесін басыңыз. Өнім желіні іздеп, одан кейін қосылым орнатылмады хабарын көрсетеді.

| ЕСКЕРТПЕ |

- ▶ Үй кинотеатрын желіге сымсыз қосу мүмкін болса, **Желіні өзгерту** параметрін осы жерде таңдаңыз, **Желі түрі** параметрін **Сымсыз** параметріне өзгертіңіз, одан кейін 25-беттегі сымсыз желілер бойынша нұсқауларға өтіңіз.

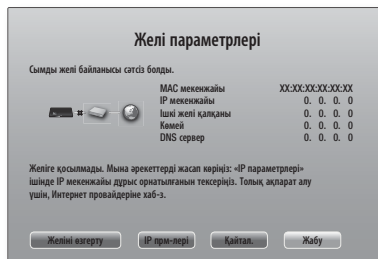

2. ◀▶ түймелерін пайдаланып **IP прм-лері** тармағын таңдаңыз, одан кейін  түймесін басыңыз. IP параметрлері экраны пайда болады.

3. **IP параметр-і** өрісін таңдап, оны **Қолмен енгізу** параметріне орнатыңыз.
4. Енгізлетін мәнді (IP мекенжайы, мысалы) таңдаңыз, одан кейін  пернесін басыңыз. Мәнің сандарын енгізу үшін қашықтан басқару құралындағы сандық пернетақтаны пайдаланыңыз. Сондай-ақ, сандарды   түймелерін пайдаланып енгізуге болады. Мән ішінде жазба өрісінен жазба өрісіне жылжу үшін қашықтан басқару құралындағы  түймелерін пайдаланыңыз. Бір мәнді аяқтағанда,  түймесін басыңыз.
5. Басқа мәнге өту үшін  немесе  түймесін басыңыз, одан кейін 4-қадамдағы нұсқауларды орындау арқылы сол мән үшін сандарды енгізіңіз.
6. Барлық мәндерді толтырғанша 4 және 5-қадамдарды қайталаңыз.

| ЕСКЕРТПЕ |

- ▶ Желі мәндерін Интернет провайдерінен алуыңызға болады.
7. Барлық мәндерді енгізіп болған кезде, **OK** тармағын таңдап,  түймесін басыңыз. Үй кинотеатры желі қосылымын тексеріп, желіге қосылады.

Сымсыз желі

Сымсыз желі қосылымын үш жолмен орнатуға болады:

- Сымсыз автоматты
- Сымсыз қолмен
- WPS(PBC)





Сымсыз желі қосылымын теңшеместен бұрын, өнімге қосылып тұрған барлық сымсыз желі құрылғысын немесе қолданылса, өнімнің ағымдағы сымды қосылымын ажыратыңыз.

□ Сымсыз - Автоматты

24-беттегі «Желі қосылымын реттеу» бөлімінің 1-3-қадамдарын орындағаннан кейін.

1. Желі параметрлері экранында **Желі түрі** параметрін **Сымсыз** параметріне өзгертіңіз. Одан кейін, **Қосу** параметрін таңдап,  түймесін басыңыз. Өнім қол жетімді желілерді іздеп, оларды тізім түрінде көрсетеді.











2. Қажетті желіні таңдап,  түймесін басыңыз.
3. Қауіпсіздік экранында желінің қауіпсіздік кодын немесе құпия сөз тіркесін енгізіңіз. Қашықтан басқару құралындағы сан түймешіктерінің көмегімен сандарды тікелей енгізіңіз.   түймелерімен әріпті таңдау, одан кейін  түймесін басу арқылы әріптерді енгізіңіз.
4. Аяқтаған кезде, **Дайын** параметрін таңдап,  түймесін басыңыз. Өнім желі қосылымын тексеріп, одан кейін желіге қосылады.

| ЕСКЕРТПЕ |

- ▶ Қауіпсіздік кодын немесе құпия сөз тіркесін маршрутизаторды немесе модемді орнатуға пайдаланған орнату экрандарының бірінен табуға болады.

□ Сымсыз - Қолмен

Сізге статикалық IP мекенжайы болса немесе Автоматты процедура жұмыс істемесе, Желі параметрлері мәндерін қолмен орнату қажет болады. 24-беттегі «Желі қосылымын реттеу» бөлімінің 1-3-қадамдарын орындағаннан кейін.

1. Желі параметрлері экранында **Желі түрі** параметрін **Сымсыз** параметріне өзгертіңіз. Одан кейін, **Қосу** параметрін таңдап,  түймесін басыңыз. Өнім қол жетімді желілерді іздеп, оларды тізім түрінде көрсетеді.
2. Тізімді айналдырып, қажетті желіні немесе **Желіні қосу** параметрін таңдаңыз, одан кейін  түймесін басыңыз.
3. 2-қадамда желіні таңдаған босаңыз, 6-қадамға өтіңіз. **Желіні қосу** параметрін таңдасаңыз, 4-қадамға өтіңіз.
4. Сымсыз желі немесе сымсыз маршрутизатор атауын енгізіңіз.
 - Қашықтан басқару құралындағы сандық түймелерді пайдаланып сандарды тікелей енгізіңіз.
 -   түймелерін пайдаланып әріпті таңдау арқылы әріптерді енгізіңіз, одан кейін  түймесін басыңыз.
 - Бас әріптерді (немесе бас әріптер көрсетілсе, кіші әріптерді қайта көрсету) көрсету үшін,  тармағын таңдап,  түймесін басыңыз.
 - Таңбалар мен тыныс белгілерін көрсету үшін, **123#&** тармағын таңдап,  түймесін басыңыз. Әріптерді қайта көрсету үшін, **123#&** тармағын таңдап,  түймесін басыңыз.

Аяқтаған кезде, **Дайын** параметрін таңдап,  түймесін басыңыз.

Параметрлер

5. Пайда болған Қауіпсіздік түрі экранында желінің қауіпсіздік түрін таңдау үшін ▲▼ түймелерін пайдаланыңыз, одан кейін [C] түймесін басыңыз. Келесі экранда желінің қауіпсіздік кодын немесе құпия тіркесін енгізіңіз.

- Қашықтан басқару құралындағы сан түймешіктерінің көмегімен сандарды тікелей енгізіңіз.
- Әріпті ▲▼◀▶ түймешіктерінің көмегімен таңдау арқылы енгізіп, содан кейін [C] түймесігін басыңыз.

Аяқтаған кезде, **Дайын** параметрін таңдап, [C] түймесін басыңыз. Өнім желіні іздейді.

6. Желі қосылымы орнатылмады экраны пайда болады. ◀▶ түймелерін пайдаланып **IP прм-лері** тармағын таңдаңыз, одан кейін [C] түймесін басыңыз.

7. **IP параметр-рі** өрісін таңдап, оны **Қолмен енгізу** параметріне орнатыңыз.

8. Енгізілетін желі мәнін (IP мекенжайы, мысалы) таңдап, [C] түймесін басыңыз. Мәннің сандарын енгізу үшін қашықтан басқару құралындағы сандық пернетақтаны пайдаланыңыз. Сондай-ақ, сандарды ▲▼ түймелерін пайдаланып енгізуге болады. Мән ішінде жазба өрісінен жазба өрісіне жылжу үшін қашықтан басқару құралындағы ◀▶ түймелерін пайдаланыңыз. Бір мәнді аяқтағанда, [C] түймесін басыңыз.

9. Басқа мәнге өту үшін ▲ немесе ▼ түймесін басыңыз, одан кейін 8-қадамдағы нұсқауларды орындау арқылы сол мән үшін сандарды енгізіңіз.

10. Барлық мәндерді толтырғанша 8 және 9-қадамдарды қайталаңыз.

| ЕСКЕРТПЕ |

▶ Желі мәндерін Интернет провайдерінен алуыңызға болады.

11. Аяқтаған кезде, **OK** параметрін таңдап, [C] түймесін басыңыз. Қауіпсіздік экраны пайда болады.
12. Қауіпсіздік экранында желінің қауіпсіздік кодын немесе құпия тіркесін енгізіңіз. Қашықтан басқару құралындағы сандық түймелерді пайдаланып сандарды тікелей енгізіңіз. Әріпті ▲▼◀▶ түймелерімен таңдау, одан кейін [C] түймесін басу арқылы әріптерді енгізіңіз.
13. Аяқтаған кезде, экранның оң жағындағы **Дайын** параметрін таңдап, [C] түймесін басыңыз. Өнім желі қосылымын тексеріп, одан кейін желіге қосылады.
14. Үй кинотеатры желіні тексергеннен кейін, **OK** параметрін таңдап, [C] түймесін басыңыз.

| ЕСКЕРТПЕ |

▶ Сондай-ақ, Қолдық желі параметрін **Параметрлер > Желі > Желі күйі** тармағына өту арқылы бастай аласыз.

□ WPS(PBC)

Сымсыз желі қосылымын орнатудың ең оңай жолдарының бірі WPS(PBC) функциясын пайдалану болып табылады. Сымсыз маршрутизаторда WPS(PBC) түймесі болса, келесі қадамдарды орындаңыз:

24-беттегі «Желі қосылымын реттеу» бөлімінің 1-3-қадамдарын орындағаннан кейін.

1. Желі параметрлері экранында **Желі түрі** параметрін **Сымсыз** параметріне өзгертіңіз. Одан кейін, **Қосу** параметрін таңдап, [C] түймесін басыңыз. Өнім қол жетімді желілерді іздеп, оларды тізім түрінде көрсетеді.
2. Тізімде төмен жылжып, **WPS(PBC)** тармағын таңдаңыз да, [C] түймесін басыңыз.
3. Екі минут ішінде маршрутизатордағы **WPS(PBC)** түймесін басыңыз. Өнім өзіне керекті желі параметрлерінің мәндерін автоматты түрде алып, желіңізге қосылады. Өнім желіге желі қосылымы расталғаннан кейін барып қосылады.
4. Аяқтағаннан кейін **OK** тармағын бөлектеп, [C] түймесін басыңыз.

| ЕСКЕРТПЕ |

▶ WPS қосылымы үшін сымсыз маршрутизатордың қауіпсіздік шифрлауын AES деп орнатыңыз. WEP қауіпсіздік шифрлауы WPS қосылымын қолдамайды.

Wi-Fi Direct

Wi-Fi Direct функциясы сымсыз маршрутизаторсыз, тең құқылы желі арқылы Wi-Fi Direct құрылғыларын өнімге және бір-біріне қосуға мүмкіндік береді.

| ЕСКЕРТПЕ |

- ▶ Кейбір Wi-Fi Direct құрылғылары Wi-Fi Direct арқылы қосылған болса AllShare функциясын қолдамауы мүмкін. Бұл жағдайда, құрылғыны үй кинотеатрына қосу үшін пайдаланылған желі қосылымы әдісін өзгертіңіз.
 - ▶ Wi-Fi Direct функциясы арқылы жіберу Bluetooth сигналына кедергі келтіруі мүмкін. Bluetooth функциясын қолданар алдында қандай да бір қосулы ұрған құрылғыдағы Wi-Fi Direct функциясын өшіру ұсынылады.
1. Wi-Fi direct құрылғысын қосып, оның Wi-Fi Direct функциясын іске қосыңыз.
 2. Басты экранда **Параметрлер** тармағын таңдап, [C] түймесін басыңыз.
 3. **Желі** тармағын таңдап, [C] түймесін басыңыз.
 4. **Wi-Fi Direct** тармағын таңдап, [C] түймесін басыңыз. Қосылуға болатын Wi-Fi Direct құрылғылары пайда болады.

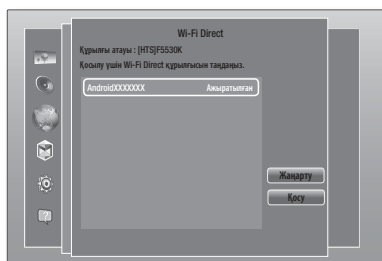

5. Wi-Fi қосылымын орнатудың үш жолы бар:

- Wi-Fi құрылғысы арқылы.
- PBC көмегімен өнім арқылы.
- PIN-код көмегімен өнім арқылы.

Әрқайсысы төменде қамтылған.

Wi-Fi құрылғысы арқылы

1. Wi-Fi құрылғысында басқа Wi-Fi Direct құрылғысына қосылу үшін құрылғының процедурасын орындаңыз. Нұсқауларды құрылғының пайдаланушы нұсқаулығынан қараңыз.
2. Процедураны аяқтағанда, теледидар экранында Wi-Fi Direct қолдайтын құрылғысы қосылуы сұрағаны туралы айтатын қалқыман терезені көресіз. **OK** тармағын таңдап, қабылдау үшін  түймесін басыңыз.
3. Қосылу қалқымалы терезесі, содан кейін Қосылды қалқымалы терезесі пайда болады. Ол жабылғанда, Wi-Fi Direct экранындағы тізімде құрылғыны қосылған ретінде көресіз.

- PBC және PIN процедуралары құрылғыларды автоматты түрде қосады.

PBC көмегімен өнім арқылы

1. Осы өнімге қосу керек Wi-Fi Direct құрылғысын таңдап, содан кейін  түймесін басыңыз.
2. Қосылу қалқымалы терезесі, содан кейін Қосылды қалқымалы терезесі пайда болады. Ол жабылғанда, Wi-Fi Direct экранындағы тізімде құрылғыны қосылған ретінде көресіз.

PIN-код көмегімен өнім арқылы

1. Осы өнімге қосу керек Wi-Fi Direct құрылғысын таңдап, содан кейін  түймесін басыңыз.
2. PIN қалқымалы терезесі пайда болады.
3. Қалқымалы терезедегі PIN кодты жазып алыңыз, содан кейін қосылу керек Wi-Fi Direct құрылғысындағы тиісті өріске енгізіңіз.

4. Қосылу қалқымалы терезесі, содан кейін Қосылды қалқымалы терезесі пайда болады. Ол жабылғанда, Wi-Fi Direct экранындағы тізімде құрылғыны қосылған ретінде көресіз.





| ЕСКЕРТПЕ |

- ▶ Wi-Fi Direct функциясын пайдаланғанда, ағымдағы сымды немесе сымсыз желі қосылымы ажыратылады.
- ▶ .TXT немесе .DOC кеңейтімі бар файлдар сияқты мәтіндік файлдар Wi-Fi Direct функциясын пайдаланғанда көрсетілмейді.

Бағдарламалық құралды жаңарту

Бағдарламалық құралды жаңарту мәзірі жұмысты жақсарту және қосымша қызметтер алу мақсатында бағдарламалық құралды жаңартуға мүмкіндік береді.

- Жаңарту барысында өнімді қолмен өшіруші немесе қосушы болмаңыз.



1. Басты экранда **Параметрлер** тармағын таңдап,  түймесін басыңыз.
2. **Қолдау** тармағын таңдап,  түймесін басыңыз.
3. **Бағдарламалық қамт-ды жаңарту** тармағын таңдап,  түймесін басыңыз.
4. Жаңарту бағдарламалық құралын жүктеп алу және қазір жаңарту үшін **Қазір жаңарту** тармағын таңдап,  түймесін басыңыз. Мәліметтерді келесі беттегі «Қазір жаңарту» бөлімінен қараңыз.
5. Өнімді қол жетімді кезде жаңарту бағдарламалық құралын автоматты түрде жүктейтін ету үшін, **Автоматты жаңарту** параметрін таңдап,  түймесін басыңыз. Мәліметтерді келесі беттегі «Автоматты жаңарту» бөлімінен қараңыз.

| ЕСКЕРТПЕ |

- ▶ Жаңарту процесі өнім өздігінен өшіп, қайта қосылғанда аяқталады.
- ▶ Samsung Electronics корпорациясы бағдарламалық құралдың жаңартылуы барысындағы тұрақсыз Интернет қосылымы немесе пайдаланушы немқұрайдылығы нәтижесінде орын алған өнім ақаулары үшін жауап бермейді.
- ▶ Егер жаңа бағдарламалық құралды қотару барысында жаңартудан бас тарту керек болса,  түймесін басыңыз.
- ▶ Жүйе жаңартуы орындалып жатқанда, алдыңғы панельде «UPDATE» хабары көрсетіледі.

Қазір жаңарту

Қазір жаңарту тармағын пайдаланып бағдарламалық құралды желілік қосылым арқылы немесе USB флеш-дискісін пайдалана отырып жаңартуға болады. Желі туралы нұсқаулар төменде берілген. USB флеш-дискісі туралы нұсқаулар осы бетте берілген.

1. **Қазір жаңарту** тармағын таңдаңыз да,  түймесін басыңыз. Қазір жаңарту қалқымалы терезесі пайда болады.
2. Өнім желіде бағдарламалық құралдың ең соңғы нұсқасын іздейді.
3. Егер ол жаңартуды таппаса, «Сіз үшін әзірше жаңартулар жоқ.» қалқымалы терезесі пайда болады. Шығу үшін  түймесін басыңыз.
4. Егер ол жаңа нұсқасын тапса, Жаңартуды сұрау қалқымалы терезесі пайда болады.
5. **ОК** параметрін таңдаңыз. Өнім бағдарламалық құралды жаңартады, өшеді, содан кейін автоматты түрде қосылады.
6. Егер бір минут ішінде **ОК** немесе **Болдырмау** параметрін таңдамасаңыз, өнім жаңа жаңарту бағдарламалық құралын сақтайды. Бағдарламалық құралды кейінірек Автоматты түрде жаңарту функциясын пайдаланып жаңартуға болады.
7. Егер **Болдырмау** параметрін таңдасаңыз, өнім жаңартудан бас тартады.

| ЕСКЕРТПЕ |

- ▶ Жүйені жаңарту аяқталғанда, Samsung компаниясына хабарласу экранында Өнім туралы ақпарат бөліміндегі бағдарламалық құрал туралы мәліметтерді тексеріңіз.
- ▶ Бағдарламалық құралды жаңарту кезінде өнімді өшірмеңіз. Бұл өнімнің жұмысын бұзуы мүмкін.

Автоматты жаңарту

Автоматты түрде жаңарту функциясын өнім Автоматты түрде жаңарту режимінде болғанда жаңа жаңарту бағдарламалық құралын жүктейтіндей етіп реттеуге болады.

Автоматты түрде жаңарту режимінде өнім өшірулі болады, бірақ интернет қосылымы белсенді болады. Бұл өнімді пайдаланып жатпағанда өнімге жаңарту бағдарламалық құралын автоматты түрде жүктеуге мүмкіндік береді.

1. **▲▼** түймелерін басып, **Автоматты жаңарту** функциясын таңдаңыз да,  түймесін басыңыз.
2. **Қосу** немесе **Сөндіру** күйін таңдаңыз. Егер **Қосу** күйін таңдасаңыз, қуат өшірулі кезде Автоматты түрде жаңарту режимінде болғанда өнім жаңа жаңарту бағдарламалық құралын автоматты түрде жүктейді. Егер өнім жаңа жаңарту бағдарламалық құралын жүктесе, өнімді қосқан кезде оны орнату керек пе, соны сұрайды.

| ЕСКЕРТПЕ |

- ▶ Автоматты түрде жаңарту функциясын пайдалану үшін өнім интернетке қосылған болуы керек.

USB арқылы жаңарту

1. www.samsung.com торабына кіріңіз.
2. Беттің жоғарғы оң жағындағы **SUPPORT** түймесін басыңыз.
3. Өнімнің үлгі нөмірін іздеу өрсіне енгізіңіз. Үлгі нөмірін енгізіп жатқанда ашылмалы тізім сол үлгі нөміріне сәйкес өнімдерді көрсетеді.
4. Ашылмалы тізімде өнімнің үлгі нөмірін тінтуірдің сол жақ түймешігімен басыңыз.
5. Пайда болған бетте төмен жылжыңыз да, **Firmware Manuals & Downloads** тармағын таңдаңыз.
6. Беттің ортасында **Firmware** түймесін басыңыз.
7. Беттің оң жағындағы Файл бағанында **ZIP** түймесін басыңыз.
8. Пайда болған бірінші қалқымалы терезеде **Send** параметрін таңдаңыз. Микробағдарлама файлын жүктеу және компьютерге сақтау үшін екінші қалқымалы терезеде **ОК** түймесін басыңыз.
9. Zip мұрағатын компьютерде ашыңыз. Атауы zip-файлмен бірдей қалта пайда болу керек.
10. Қалтаны USB флеш-жадына көшіріңіз.
11. Өнімге диск салынбағанын тексеріңіз де, USB флеш-дискісін өнімнің USB портына салыңыз.
12. Өнімнің мәзірінде **Параметрлер > Қолдау > Бағдарламалық қамт-ды жаңарту** тармағын ашыңыз.
13. **Қазір жаңарту** тармағын таңдаңыз.
14. Өнім бағдарламалық құралды USB дискісінде іздейді. Ол бағдарламалық құралды тапқанда, Жаңартуды сұрау қалқымалы терезесі пайда болады.
15. **ОК** параметрін таңдаңыз. Өнім бағдарламалық құралды жаңартады, өшеді, содан кейін автоматты түрде қосылады.

| ЕСКЕРТПЕ |

- ▶ Бағдарламалық құралды USB ұясын пайдаланып жаңартқан кезде өнімде диск болмауы керек.
- ▶ Жүйені жаңарту аяқталғанда, Samsung компаниясына хабарласу экранындағы Өнім туралы ақпарат бөліміндегі бағдарламалық құрал туралы мәліметтерді тексеріңіз.
- ▶ Бағдарламалық құралды жаңарту кезінде өнімді өшірмеңіз. Бұл өнімнің жұмысын бұзуы мүмкін.
- ▶ USB ұясын пайдаланып бағдарламалық құралды жаңартуларды тек USB флеш-дискісінің көмегімен орындау керек.

Мультимедианы Ойнату

Үй кинотеатры Blu-ray/DVD/CD дискілерінде, USB құрылғыларында, компьютерлерде, смартфондарда, планшеттерде және вебте орналасқан мазмұнды ойната алады.

Компьютерде немесе мобильді құрылғыда орналасқан мазмұнды ойнату үшін компьютерді немесе мобильді құрылғыны және өнімді желіге қосу керек. Компьютердегі мазмұнды ойнату үшін AllShare желілік бағдарламалық құралын да жүктеу және орнату керек немесе компьютерде бұрыннан DNLA желілік бағдарламалық құралы болуы керек.

| ЕСКЕРТПЕ |

- ▶ Windows 7 және Windows 8 жүйесімен жұмыс істейтін компьютерлерде DLNA бағдарламалық құралы (Play To) бекітілген.

Бүкіл мазмұн экраны

Бүкіл мультимедиа үшін Бүкіл мазмұн экраны немесе оның ішкі экрандарының біреуі әр түрлі құрылғыларда (олар тікелей немесе желіні пайдаланып қосылған болсын) сақталған мазмұнға кірудің және ойнатудың негізгі жолы болып табылады.



Бүкіл мазмұн экранын пайдалану

Бүкіл мазмұн экранын ашу үшін басты экранда Фотосуреттер, бейнелер және музыка тармағын таңдаңыз да,  түймесін басыңыз.

Коммерциялық дискілерді ойнату

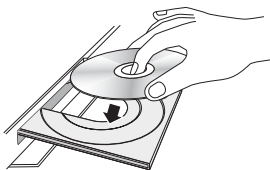
1. Диск тартпасын ашу үшін  түймесін басыңыз.
2. Дискінің жапсырма бар бетін жоғары қаратып диск тартпасына жайлап салыңыз.



3. Диск тартпасын жабу үшін  түймесін басыңыз. Ойнату автоматты түрде басталады.
4. Егер ойнату автоматты түрде басталмаса, қашықтан басқару құралында  түймесін басыңыз немесе жоғарыдағы «Бүкіл мазмұн экраны» бөлімін қараңыз.

USB құрылғысындағы файлдарды ойнату

USB құрылғысында орналасқан мультимедиалық файлдарды өнім арқылы ойнатудың екі әдісі бар.

1-әдіс

1. Өнімді қосыңыз.
2. USB құрылғысын өнімнің алдыңғы панеліндегі USB портына жалғаңыз. Жаңа құрылғы қосылды қалқымалы терезесі пайда болады.

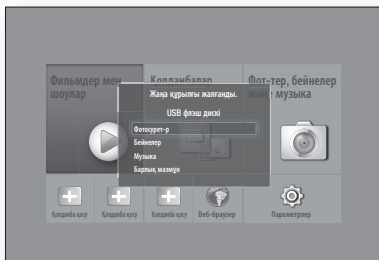

| ЕСКЕРТПЕ |

- ▶ Егер бұл қалқымалы терезе пайда болмаса, «2-әдіс» бөліміне өтіңіз.
- 3.  түймелерін пайдаланып **Фотосурет-р**, **Бейнелер**, **Музыка** немесе **Барлық мазмұн** тармағын таңдаңыз да,  түймесін басыңыз. Мазмұн қалай реттелгеніне байланысты, қалталарды, жекелеген файлдарды немесе екеуін де көресіз.

| ЕСКЕРТПЕ |

- ▶ Өнім бүкіл мазмұн түрлері үшін қалталарды көрсеткенімен, ол тек 3-қадамда таңдалған мазмұн түріне жататын файлдарды көрсетеді. Мысалы, музыканы таңдасаңыз, тек музыка файлдарын көре аласыз. Таңдауды AllShare Play экранына оралып, төмендегі «2-әдіс» бөлімінің 4-қадамына өту арқылы өзгертуге болады.
- 4. Қажет болса,   түймелерін пайдаланып қалтаны таңдаңыз да,  түймесін басыңыз.
- 5. Көру немесе ойнату керек файлды таңдаңыз да,  түймесін басыңыз.
- 6. Қалтадан шығу үшін **RETURN** түймесін басыңыз немесе басты экранға оралу үшін **Шығу** түймесін басыңыз.
- 7. USB құрылғысындағы бейнелерді, музыканы және суреттерді ойнату жолын түсіндіретін нұсқауларды алу үшін 31-40 беттерге өтіңіз.

2-әдіс

1. Өнімді қосыңыз.
2. USB құрылғысын өнімнің алдыңғы панеліндегі USB портына жалғаңыз.
3. Басты экранда **Фот-тер**, **бейнелер және музыка** тармағын таңдаңыз да,  түймесін басыңыз.

Мультимедианы Ойнату

4. **Фотосурет-р, Бейнелер, Музыка** немесе **Барлық мазмұн** тармағын таңдаңыз да,  түймесін басыңыз. Мазмұн қалай реттелгеніне байланысты, қалталарды, жекелеген файлдарды немесе екеуін де көресіз.

| ЕСКЕРТПЕ |



- ▶ Өнім бүкіл мазмұн түрлері үшін қалталарды көрсеткенімен, ол тек 4-қадамда таңдалған мазмұн түріне жататын файлдарды көрсетеді. Мысалы, музыканы таңдасаңыз, тек музыка файлдарын көре аласыз. Бұл таңдауды AllShare Play экранына оралып, 4-қадамды қайталау арқылы өзгертуге болады.
5.  түймелерін пайдаланып қажет құрылғыны таңдаңыз да,  түймесін басыңыз.
 6. Қажет болса,  түймелерін пайдаланып қалтаны таңдаңыз да,  түймесін басыңыз.
 7. Қалтадан шығу үшін **RETURN** түймесін басыңыз немесе экранға оралу үшін **Шығу** түймесін басыңыз.
 8. USB құрылғысындағы бейнелерді, музыканы және суреттерді ойнату жолын түсіндіретін нұсқауларды алу үшін 31-40 беттерге өтіңіз.

| ЕСКЕРТПЕ |

- ▶ USB құрылғысын немесе телефонды ойнатып жатқанда дискіні салсаңыз, құрылғы режимі «Disc» (Диск) деп автоматты түрде өзгереді.
- ▶ Егер ұялы телефон DLNA үйлесімді болса, мазмұнды USB кабелін жалғаусыз қосуға болады. 30-беттегі «AllShare желілік функциясын пайдалану» бөлімін қараңыз.





Пайдаланушы жазған мазмұны бар дискіні ойнату

Blu-ray, DVD немесе CD дискілеріне жазған мультимедиялық файлдарды ойната аласыз.

1. Диск тартпасына пайдаланушы жазған дискіні суретін жоғары қаратып салыңыз да, тартпаны жабыңыз. Құрылғы қосылды қалқымалы терезесі пайда болады.
2. фотосуреттер, Бейнелер немесе музыка сияқты қарау немесе ойнату керек мазмұн түрін таңдау үшін,  түймелерін пайдаланыңыз, одан кейін  түймесін басыңыз.

| ЕСКЕРТПЕ |

- ▶ Өнім барлық мазмұн түрлері үшін қалталарды көрсететін болса да, ол 2-қадамда таңдалған мазмұн түрінің файлдарын ғана көрсетеді. Мысалы, музыканы таңдасаңыз, тек музыка файлдарын ғана көре аласыз. Бұл таңдауды басты экранға оралып, 2-қадамды қайталау арқылы өзгертуге болады.
3. Дискінің мазмұны тізілген экран пайда болады. Мазмұн қалай реттелгеніне байланысты, қалталарды, жекелеген файлдарды немесе екеуін де көресіз.

4. Қажет болса,   түймелерін пайдаланып қалтаны таңдаңыз да,  түймесін басыңыз.
5.   түймелерін пайдаланып, көретін немесе ойнататын файлды таңдаңыз да,  түймесін басыңыз.
6. Ағымдағы экраннан шығу, қалтадан шығу немесе басты экранға оралу үшін **RETURN** түймесін бір немесе бірнеше рет басыңыз. Басты экранға тікелей оралу үшін **Шығу** түймесін басыңыз.
7. Дискідегі бейнелерді, музыканы және суреттерді ойнату жолын түсіндіретін нұсқауларды алу үшін 31-40 беттерге өтіңіз.

AllShare желілік функциясын пайдалану

AllShare компьютерде немесе DLNA үйлесімді құрылғыда орналасқан фотосуреттерді, бейнелерді немесе музыка файлдарын сымсыз желі қосылымын пайдаланып өнім арқылы ойнатуға мүмкіндік береді.

AllShare бағдарламалық құралын жүктеу үшін





Компьютерде немесе DLNA құрылғысында AllShare функциясын пайдалану үшін компьютерге AllShare бағдарламалық құралын орнату керек. Samsung.com веб-торабынан компьютердің бағдарламалық құралын жүктеп алуға және AllShare функциясын пайдалану туралы егжей-тегжейлі нұсқауларды алуға болады.

1. www.samsung.com веб-торабына өтіңіз.
2. Беттің жоғарғы жағындағы Support түймесін басыңыз.
3. Қолдау бетінде өнімнің үлгі нөмірін Үлгі нөмірі өрісіне енгізіңіз де,  түймесін басыңыз.
4. Пайда болған бетте, экранның сол жағында, Жүктемелер астында **See All Downloads** параметрін таңдаңыз. Жүктеу қойындысы пайда болады.
5. Жүктеу қойындысында **Software** тармағын таңдаңыз.
6. Бағдарламалық құралдар тізімінде AllShare жолының оң жағында **EXE** түймесін басыңыз.
7. Пайда болған қалқымалы терезеде **Send** түймесін басыңыз.
8. Келесі қалқымалы терезеде **Save File** түймесін басыңыз.
9. Дискідегі AllShare орнату файлын тауып, файлды екі рет нұқыңыз.
10. Пайда болған қалқымалы терезеде **Run** түймесін басып, экранда пайда болған нұсқауларды орындаңыз.

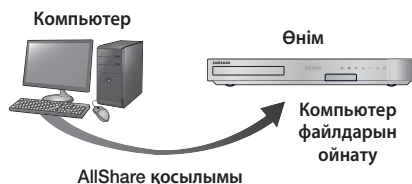
Сол Бағдарламалық құрал қойындысынан оң жақтағы Файл бағанында тиісті PDF файлының таңбасын нұқу арқылы AllShare орнату/пайдалану нұсқаулығын жүктеп алыңыз. PDF пішіміндегі файл жүктеліп, ашылады. Файлды қарауға және/немесе сақтауға болады.

Компьютерде немесе DLNA құрылғысында орналасқан мазмұнды өнім арқылы ойнату



1. Өнімді, компьютерді және/немесе DLNA үйлесімді құрылғыны бір сымсыз желіге қосыңыз.
2. Ойнатуға немесе қарауға арналған құрылғылар мен файлдарды орнату үшін AllShare бағдарламалық құралын орнату/пайдалану нұсқаулығындағы нұсқауларды орындаңыз.
3. Өнімнің басты экранында **Фот-тер, бейнелер және музыка** тармағын таңдаңыз да,  түймесін басыңыз. AllShare Play экраны пайда болады.
4. Ойнату керек мазмұн түрін таңдаңыз да **Фотосурет-р, Бейнелер, Музыка** немесе **Барлық мазмұн**,  түймесін басыңыз.
5. Келесі экранда **AllShare** тармағын таңдаңыз да,  түймесін басыңыз.
6. Пайда болған AllShare қосылған құрылғылардың тізімінде компьютерді немесе басқа AllShare үйлесімді құрылғыны таңдаңыз да,  түймесін басыңыз. Қол жетімді файлдар тізімі бар экран пайда болады.
7. Ойнату немесе көру керек файлды таңдаңыз да,  түймесін басыңыз.

Компьютерде орналасқан мазмұны ойнатуды смартфонмен басқару



(Тек AllShare мүмкіндігін қолдайтын Samsung телефондарында қол жетімді.)

1. Өнімді, компьютерді және DLNA үйлесімді ұялы телефонын бірдей сымсыз желіге қосыңыз.
2. Ойнатуға немесе қарауға арналған құрылғылар мен файлдарды орнату үшін AllShare бағдарламалық құралын орнату/пайдалану нұсқаулығындағы нұсқауларды орындаңыз.
3. Компьютерде AllShare бағдарламалық құралын пайдаланып телефонның қосылғанын құптаңыз.
4. Телефонда көру немесе ойнату керек файлды таңдаңыз да, ойнату құрылғысы ретінде үй кинотеатры жүйесін таңдаңыз.
5. Телефонда ойнатуды бастаңыз.

Бейнені ойнатуды басқару

Blu-ray/DVD дискісінде, USB құрылғысында, мобильді құрылғыда немесе компьютерде орналасқан мазмұнды ойнатуды басқара аласыз. Дискіге немесе мазмұнға байланысты осы нұсқаулықта сипатталған кейбір функциялар қол жетімді болмауы мүмкін.

Бейнені ойнату үшін пайдаланылған қашықтан басқару құралындағы түймелер

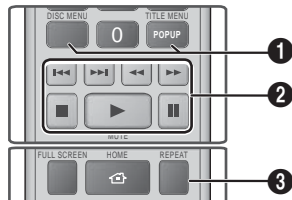

- 1 Диск мәзірін, тақырып мәзірін, қалқымалы мәзірді және тақырып тізімін пайдалану















| | |
|------------|--|
| DISC MENU | Ойнату кезінде Диск мәзірін көрсету үшін осы түймені басыңыз. |
| TITLE MENU | Ойнату кезінде Тақырып мәзірін көрсету үшін осы түймені басыңыз. <ul style="list-style-type: none"> • Егер дискіңізде ойнату тізімі болса, ойнату тізіміне өту үшін Көрін түймені басыңыз. |
| POPUP MENU | Ойнату кезінде қалқымалы мәзірді көрсету үшін осы түймені басыңыз. |

Мультимедианы Ойнату



2 Ойнатуға қатысты түймелер

Өнім Іздеу, Жай немесе Қадам режимінде дыбысты ойнатпайды.



- Қалыпты жылдамдықпен ойнатуға оралу үшін  түймесін басыңыз.

| | |
|---|--|
|  | Ойнатуды бастайды. |
|  | Ойнатуды тоқтатады. |
|  | Ойнатуды кідіртеді. |
| Тез ойнату | Ойнату кезінде  немесе  түймесін басыңыз.  немесе  түймесі басылған сайын ойнату жылдамдығы өзгереді. |
| Жай ойнату | Кідірту режимінде  түймесін басыңыз.  түймесі басылған сайын ойнату жылдамдығы өзгереді. |
| Қадамдық ойнату | Кідірту режимінде  түймесін басыңыз.  түймесі басылған сайын жаңа кадр пайда болады. |
| Өткізіп ойнату | Ойнату кезінде  немесе  түймесін басыңыз.  немесе  түймесі басылған сайын диск алдыңғы немесе келесі тарауға не файлға өтеді. |

3 Ойнатуды қайталау



1. Ойнату кезінде қашықтан басқару құралындағы **REPEAT** түймесін басыңыз.
2. **Өшіру, Тақ-п, Тарау, Бәрі** немесе **А-В қайталау** тармағын таңдау үшін,  түймелерін, одан кейін  түймесін басыңыз.

□ А-В қайталау

1. Қайта ойнатылу басталуы керек жерде  түймесін басыңыз (А).
2. Қайта ойнату тоқтатылуы керек жерде  түймесін басыңыз (В).
3. Қалыпты ойнатуға оралу үшін, **REPEAT** түймесін қайтадан басыңыз.
4.  түймесін басыңыз.

| ЕСКЕРТПЕ |









- ▶ Дискіге байланысты экран бүкіл қайталау параметрлерін көрсетпеуі мүмкін.

- ▶ Экран тарауды немесе тақырыпты бірден көрсетпеуі мүмкін. Таңдау тиісті өрісте болғанша   түймелерін баса беріңіз.
- ▶ Қалыпты ойнатуға оралу үшін **REPEAT** түймесін қайтадан басыңыз,  түймелерін басып **Өшіру** күйін таңдаңыз да,  түймесін басыңыз.
- ▶ Экран А-В ретінде қайталау параметрін бірден көрсетпеуі мүмкін.  түймелерін А-В қайталау параметрі тиісті өрістің ішінде болғанша баса беріңіз.
- ▶ (В) нүктесін (А) нүктесінен кейін кемінде 5 секундқа орнатуыңыз керек.

ҚҰРАЛДАР мәзірін пайдалану

Ойнату кезінде **TOOLS** түймесін басыңыз.

| | |
|------------------------------|---|
| Басынан бастап ойнату | Фильмнің басына оралу үшін таңдаңыз да,  түймесін басыңыз. |
| 3D | Қазіргі уақытта ойнатылып жатқан 3D мазмұны 3D режимінде дұрыс көрінбесе, 3D мәзірін пайдаланып Жанама және Жоғары Төмен параметрін таңдаңыз. ЕСКЕРТПЕ ▶ 3D мәзірін тек Жанама немесе Жоғары Төмен пішіміндегі 3D мазмұны үшін пайдаланыңыз. 2D мазмұнына қолданылса, ол дұрыс көрсетілмеуі мүмкін. |
| Movie Note | Movie Note режиссер, актерлер, қысқаша мазмұн, т.б. сияқты ақпаратты береді. - Дискіде Фильм жазбасы ақпараты бар болса және желіге қосылған болса, Фильм жазбасы қол жетімді болады. |
| Қойылымды іздеу | Көріністі іздеу функциясын ойнату кезінде көру немесе фильмді өзіңіз таңдаған көріністен бастау үшін қолдануға болады. ЕСКЕРТПЕ ▶ Егер файлдағы индекс ақпараты бүлінген болса немесе файл индекстеуді қолдамаса, Қойылымды іздеу функциясын қолдану мүмкін болмайды. ▶ DLNA функциясын желі арқылы компьютерге қосылғаннан кейін қолдансаңыз, Қойылымды іздеу функциясына қолдау көрсетілмеуі мүмкін. |

| | | |
|---------------------|--|---|
| Тақырыптарды іздеу | <p>Егер дискіде немесе құрылғыда бірнеше фильм болса, басқа тақырыпты бастауды таңдаңыз.</p> <ol style="list-style-type: none"> Тақырыптарды іздеу тармағын таңдаңыз да,  түймесін басыңыз. ▲▼ түймелерін пайдаланып тақырыпты таңдаңыз да,  түймесін басыңыз. | <ol style="list-style-type: none"> Қайталап ойнату тоқтауы керек нүктеде (B)  түймесін басыңыз. <p> ЕСКЕРТПЕ </p> <ul style="list-style-type: none"> (B) нүктесін (A) нүктесінен кейін кемінде 5 секундқа орнатуыңыз керек. |
| Тарауды іздеу | <p>Таңдалған тарауды ойнату үшін таңдаңыз.</p> <ol style="list-style-type: none"> Тарауды іздеу тармағын таңдаңыз да,  түймесін басыңыз. ▲▼ түймелерін пайдаланып тарауды таңдаңыз да,  түймесін басыңыз. | <p>Сурет режимін орнату үшін таңдаңыз.</p> <ul style="list-style-type: none"> Динамиклық : анықтық пен жарықтықты арттырады. Стандартты : Көптеген қарау қолданбалары үшін осы параметрді таңдаңыз. Фильм : фильмдерді көру үшін ең жақсы параметр. Пайдаланушы : Айқындық пен шуды азайту функциясын тиісінше реттеуге мүмкіндік береді. <p> ЕСКЕРТПЕ </p> <ul style="list-style-type: none"> BD ақылды функциясын пайдаланғанда, бұл мәзір пайда болмайды. |
| Уақыт жолағын іздеу | <p>Фильмді таңдалған уақыт нүктесінен ойнату үшін таңдаңыз.</p> <ol style="list-style-type: none"> Уақыт жолағын іздеу тармағын таңдаңыз да,  түймесін басыңыз. Сандық түймелерді пайдаланып өту керек уақыт нүктесін енгізіңіз де,  түймесін басыңыз. <p> ЕСКЕРТПЕ </p> <ul style="list-style-type: none"> Фильмді алға немесе кері қарай айналдыру үшін ◀▶ түймелерін пайдалануыңызға да болады. ▶ түймелері басылған сайын фильм алға немесе артқа қарай бір минут айналады. | <p>Эквалайзер режимі</p> <p>Теңестіргішті пайдалану үшін таңдаңыз.</p> <p>Эквалайзер параметр.</p> <p>Теңестіргішті орнату үшін таңдаңыз.</p> <p> ЕСКЕРТПЕ </p> <ul style="list-style-type: none"> Ол тек теңестіргіш режимі қосұлы кезде пайда болады. |
| Қайталау реж. | <p>Фильмді, тарауды немесе нақты бөлімді қайталау үшін таңдаңыз.</p> <ul style="list-style-type: none"> Сөндіру : қалыпты ойнатуға оралу үшін таңдаңыз. Атауы : таңдалған тақырыпты қайталау үшін таңдаңыз. Тарау : нақты тарауды қайталау үшін таңдаңыз. А-В қайталау : белгілі бір бөлімді қайталау үшін таңдаңыз. <ol style="list-style-type: none"> ▲▼ түймелерін басып А-В қайталау параметрін таңдаңыз да,  түймесін басыңыз. Қайтадан ойнату басталуы керек нүктеде (A)  түймесін басыңыз. Фильм ойналсын. | <p>Аудио</p> <p>Қажетті дыбыс тілін орнату үшін таңдаңыз.</p> <p>Аудио синхр.</p> <p>Кейде, өнім сандық теледидарға қосылғанда, дыбыс сигналы бейне сигналымен қадамдастырылмауы мүмкін. Мұндай жағдайда дыбысты кешіктіру уақытын бейне сигналымен сәйкес болатын етіп реттеңіз.</p> <p>Субтитр</p> <p>Қажетті субтитр тілін орнату үшін таңдаңыз.</p> <ul style="list-style-type: none"> Сондай-ақ, бұл функцияны қашықтан басқару құралындағы SUBTITLE түймесін басу арқылы пайдалана аласыз. |

Мультимедианы Ойнату

| | |
|---------------------------|---|
| Субтитр баптаулары | Қажетті субтитр параметрлерін орнату үшін таңдаңыз. |
| Бұрыш | Қойылмды басқа бұрыштан қарауға арналған. Бұрыш параметрі қарау үшін қол жетімді бұрыштар санын көрсетеді (1/1, 1/2, 1/3, т.б.). |
| BONUSVIEW Бейне | Қажетті bonusview параметрін орнату үшін таңдаңыз. |
| BONUSVIEW Аудио | |
| Толық бейнебет | Бейне кескінінің өлшемін орнату үшін таңдаңыз. Бастапқы, 1-режим (үлкенірек) немесе 2-режим (ең үлкен) параметрін таңдаңыз. |
| Ақпарат | Бейне файлының ақпаратын көру үшін таңдаңыз. |

| ЕСКЕРТПЕ |

- ▶ Дискіге немесе сақтау құрылғысына байланысты Құралдар мәзірі басқаша болуы мүмкін.
- ▶ Бит жылдамдығы 20 Мбит/с немесе одан жоғары болатын бейне файлдары өнімге жүктеме түсіреді және ойнату кезінде тоқтап қалуы мүмкін.

Көрін және Параметр. мәзірлерін пайдалану

Бейне файлдар тізілген экранда ▲▼◀▶ түймелерін пайдаланып жоғарғы оң жақтағы **Көрін** немесе **Параметр.** тармағын таңдаңыз да,  түймесін басыңыз.

| Бейнелер | | |
|------------------|------------------------|---|
| Көрін | Күн | Бейнелер бар бүкіл қалталарды күні бойынша көрсетеді. Қалтаны таңдап,  түймесін бассаңыз, қалтадағы бүкіл бейнелерді күні бойынша көрсетеді. |
| | Атауы | Мультимедиалық немесе жад құрылғысындағы бүкіл бейне файлдарды тақырып бойынша көрсетеді. |
| | Қалта | Мультимедиалық немесе жад құрылғысындағы бүкіл қалталарды көрсетеді. |
| Параметр. | Таңдал-н ойнату | Таңдал-н ойнату ойнату керек белгілі бір файлдарды таңдау арқылы ойнату тізімін жасауға мүмкіндік береді. Ол негізінен бүкіл мультимедиа үшін бірдей жұмыс істейді. 36-беттегі «Ықшам дискіден ойнату тізімін жасау» бөлімін қараңыз. |

| | |
|--------------|--|
| Жібер | Таңдалған файлдарды бағдарламаларға (Picasa, Facebook, т.б.) немесе құрылғыларға кері жүктеу үшін Жібер параметрін таңдаңыз. Жібер тармағын пайдалану үшін желідегі сайтта есептік жазбаны орнатып, Кіру функциясы арқылы кіру керек. |
|--------------|--|

| ЕСКЕРТПЕ |



- ▶ Дискіге немесе жад құрылғысына байланысты Параметрлер көрінісі мәзірлері басқаша болуы мүмкін. Кейбір параметрлер көрсетілмеуі мүмкін.
- ▶ Көру және Параметрлер мәзірлері әдетте USB флеш-дискісіндегі, компьютердегі, өзіңіз жазған дискідегі немесе мобильді құрылғыдағы бейне файлдарды көріп жатқанда қол жетімді болады. Коммерциялық Blu-ray, DVD немесе ықшам дискіні көріп жатсаңыз, олар әдетте қол жетімді болмайды.

Музыканы ойнатуды басқару

DVD, CD, USB, мобильді құрылғыда немесе компьютерде орналасқан музыканы ойнатуды басқара аласыз. Дискіге немесе мазмұнға байланысты бұл нұсқаулықта сипатталған кейбір функциялар қол жетімді болмауы мүмкін.

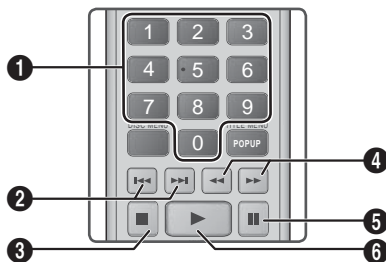
Қашықтан басқару құралындағы музыканы ойнату үшін пайдаланылатын түймелер



| | |
|----------|--|
| 1 | САНДЫҚ түймелер : егер нөмірленген жолдар көрсетілсе, жолдың нөмірін басыңыз. Таңдалған жол ойнатылады. |
| 2 |   түймелер : алдыңғы/келесі жолға жылжу. |
| 3 |  түймесі : Жолды тоқтатады. |

| | |
|---|---|
| 4 | Жылдам ойнату (Тек дыбыс ықшам дискісі (CD-DA)) Ойнату кезінде ◀▶ немесе ▶▶ түймесін басыңыз. ◀▶ немесе ▶▶ түймесі басылған сайын ойнату жылдамдығы өзгереді. |
| 5 | ⏸ түймесі : Жолды кідірту. |
| 6 | ▶ түймесі : Ағымдағы таңдалған жолды ойнатады. |

Музыка экранының басқару элементтері

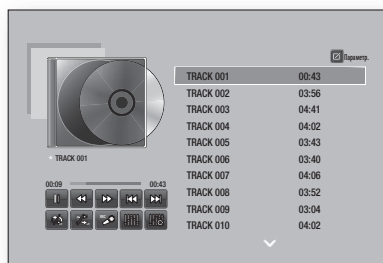

| | |
|-------|---|
| ⏸ | Жолды кідірту. |
| ▶ | Жолды ойнату. |
| ⏮ | Алдыңғы жолға жылжу. |
| ⏭ | Келесі жолға жылжу. |
| ◀ | Жолды кері айналдыру. |
| ▶ | Жолды ілгері айналдыру. |
| ↺ ↻ | Бір жолды немесе барлық жолды қайталау. |
| ↻ ↺ | Жолдарды кездейсоқ ретпен ойнату. |
| REC 🎤 | Қараокені музыкамен жазып алыңыз. |
| 📊 | Теңестіргішті көрсету. |
| 🔧 | Теңестіргішті қолмен реттеу. (Тек реттегіш Қосу мәніне орнатылғанда) |

Басқару элементтеріне қол жеткізу үшін жолды ойнатыңыз, одан кейін ▲▼◀▶ түймелерін пайдаланып таңдаған басқару элементіне жылжыңыз.

| ЕСКЕРТПЕ |

- ▶ Музыка экранының басқару элементтері тек жол ойнатылып жатқанда қол жетімді болады.
- ▶ Барлық басқару элементтері бір уақытта пайда болмайды.

Көрін және Параметр. мәзірлерін пайдалану

Музыка файлдары тізілген экранда ▲▼◀▶ түймелерін пайдаланып жоғарғы оң жақтағы **Көрін** немесе **Параметр.** тармағын таңдаңыз да, **G** түймесін басыңыз.

| Музыка | | |
|-----------|-----------------|---|
| Көрін | трек | Мультимедиялық немесе жад құрылғысындағы бүкіл музыка жолдарын көрсетеді. |
| | Альбом | Мультимедиялық немесе жад құрылғысындағы бүкіл музыка файлдарын альбом бойынша көрсетеді. |
| | Әртіс | Мультимедиялық немесе жад құрылғысындағы бүкіл музыка файлдарын әнші бойынша көрсетеді. |
| | Жанры | Мультимедиялық немесе жад құрылғысындағы бүкіл музыка файлдарын жанр бойынша көрсетеді. |
| | Қалта | Мультимедиялық немесе жад құрылғысындағы бүкіл қалталарды көрсетеді. |
| Параметр. | Таңдал-н ойнату | Таңдал-н ойнату ойнату керек белгілі бір файлдарды таңдау арқылы ойнату тізімін жасауға мүмкіндік береді. Ол негізінен бүкіл мультимедиа үшін бірдей жұмыс істейді. 36-беттегі «Дыбыстық ықшам дискіде ойнату тізімін жасау» бөлімін қараңыз. |
| | Жібер | Таңдалған файлдарды бағдарламаларға (Picasa, Facebook, т.б.) немесе құрылғыларға кері жүктеу үшін Жібер параметрін таңдаңыз. Жібер тармағын пайдалану үшін желідегі сайтта есептік жазбаны орнатып, Кіру функциясы арқылы кіру керек. |
| | Көшіру | Жазып алу функциясы ықшам дискі дыбысын mp3 пішіміне түрлендіреді және түрлендірілген файлдарды өнімге қосылған USB құрылғысында немесе мобильді құрылғыда сақтайды. 36-беттегі «Жазып алу» бөлімін қараңыз. |
| | Ақпарат | Мазмұн туралы ақпаратты көру үшін таңдаңыз. |

Мультимедианы Ойнату



| Параметр. | Кодтау | Мәтінді кодтау параметрлерін басқару үшін таңдаңыз. |
|-----------|--------|---|
|-----------|--------|---|

| ЕСКЕРТПЕ |

- ▶ Дискіге немесе жад құрылғысына байланысты Параметрлер мәзірі басқаша болуы мүмкін. Кейбір параметрлер көрсетілмеуі мүмкін.

Дыбыс ықшам дискісіндегі жолдарды қайталау

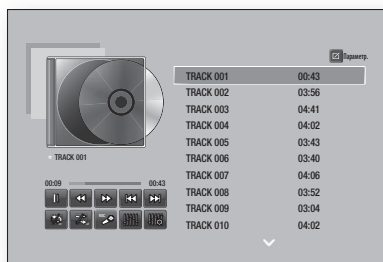

Өнімді дыбыс ықшам дискісіндегі (CD-DA/MP3) жолдарды қайталайтын етіп орната аласыз.

1. Ойнату кезінде ▲▼▶◀ түймелерін пайдаланып экранның төменгі сол жақ бұрышында  белгішесін таңдаңыз да,  түймесін басыңыз.
2. Қажетті қайталау режимін - **Сөндіру**, **Бір ән**, немесе **Бәрі** - таңдау үшін ▲▼ түймелерін пайдаланыңыз, одан кейін  түймесін басыңыз.







Дыбыс ықшам дискісіндегі жолдарды кездейсоқ ретпен ойнату

Өнімді дыбыс ықшам дискісіндегі (CD-DA/MP3) жолдарды кездейсоқ ретпен ойнататын етіп орнатуға болады.



1. Ойнату кезінде ▲▼▶◀ түймелерін пайдаланып экранның төменгі сол жақ бұрышында  белгішесін таңдаңыз да,  түймесін басыңыз.
2. ▲▼ түймелерін пайдаланып Кездейсоқ режимін **Сөндіру** немесе **Қосу** күйіне орнатыңыз да,  түймесін басыңыз.

Ықшам дискіден ойнату тізімін жасау

1. Ойнату экраны көрсетіліп тұрғанда **Параметр.** түймесін таңдаңыз да,  түймесін басыңыз. Параметрлер мәзірі пайда болады.
2. ▲▼ түймелерін пайдаланып **Таңдал-н ойнату** параметрін таңдаңыз да,  түймесін басыңыз. Таңдалғандарын ойнату экраны пайда болады.



3. Жолды таңдау үшін, ▲▼ түймелерін пайдаланыңыз, одан кейін  түймесін басыңыз. Жолдың сол жағында құсбелгі пайда болады.
4. Қосымша жолдарды таңдау және құсбелгі қою үшін, 3-қадамды орындаңыз.
5. Жолды тізімнен жою үшін, жолға өтіп,  түймесін қайтадан басыңыз. Жолдағы құсбелгі алынады.
6. Аяқтағанда ▲▼ түймелерін басып **Ойнату** тармағын таңдаңыз да,  түймесін басыңыз. Музыканы ойнату экраны құсбелгі қойылған жолдар тізімімен қайта пайда болады. Таңдалған жолдар автоматты түрде ойнайды.

| ЕСКЕРТПЕ |



- ▶ Дыбыс ықшам дискілерінде (CD-DA) 99-ға дейін жолы бар ойнату тізімін жасай аласыз.
- ▶ Ойнату тізімін жасасаңыз, Параметрлер мәзірінде **Таңдал-н ойнату** параметрі **Ойн. тіз. өзг-у** параметрімен ауыстырылады.
- ▶ Таңдалғандарын ойнату экранында **Барл-н таңдау**, **Бар. таң. бас т.** және **Болдырмау** параметрін де таңдауға болады.
 - Барлық жолдарды таңдау үшін **Барл-н таңдау** параметрін пайдаланыңыз. Бұл жеке жол таңдалуларын болдырмайды. Қашықтан басқару құралында **RETURN** түймесін бассаңыз немесе **Ойнату** параметрін таңдап,  түймесін бассаңыз, барлық жолдар Музыканы ойнату экранында пайда болады, ал өнім барлық жолдарды ойнатуды 001 жолынан бастайды.
 - Бүкіл таңдалған жолдардан таңдауды бірден алу үшін **Бар. таң. бас т.** параметрін таңдаңыз. Содан кейін жекелеген жолдарды таңдаңыз немесе Барлығын таңдау параметрін пайдаланып бүкіл жолдарды таңдаңыз, одан кейін қашықтан басқару құралында **RETURN** түймесін бассаңыз немесе **Ойнату** түймесін басыңыз да,  түймесін басыңыз. Егер Барлығын таңдау параметрін пайдаланбасаңыз немесе жекелеген жолдарды таңдамасаңыз, ойнату тізімі өзгермейді.
 - **Болдырмау** түймесі Таңдауды ойнату экранына жасалған барлық өзгертулерді болдырмайды. Ойнату экранына оралғанда, ойнату тізімі өзгермейді.

Көшіру

1. USB құрылғысын өнімнің алдындағы USB ұясына салыңыз.
2. Ойнату экраны көрсетіліп тұрғанда **Параметр.** түймесін таңдаңыз да,  түймесін басыңыз. Параметрлер мәзірі пайда болады.
3. ▲▼ түймелерін пайдаланып **Көшіру** параметрін таңдаңыз да,  түймесін басыңыз. Жазып алу экраны пайда болады.
4. Жолды таңдау үшін, ▲▼ түймелерін пайдаланыңыз, одан кейін  түймесін басыңыз. Жолдың сол жағында құсбелгі пайда болады.
5. Қосымша жолдарды таңдау және құсбелгі қою үшін, 4-қадамды орындаңыз.
6. Жолды тізімнен жою үшін, жолға өтіп,  түймесін қайтадан басыңыз. Жолдағы құсбелгі алынады.

7. Аяқтағанда, ▲▼ түймелерін пайдаланып **Алу** түймесін таңдаңыз да,  түймесін басыңыз. Жазып алу қалқымалы терезесі пайда болады.
8. ▲▼ түймелерін пайдаланып жазып алынған файлдарды сақтайтын құрылғыны таңдаңыз да,  түймесін басыңыз.

| ЕСКЕРТПЕ |



- ▶ Жазып алу орындалып жатқанда құрылғыны ажыратпаңыз.
- 9. Жазып алудан бас тартқыңыз келсе,  түймесін басыңыз да, **Иә** жауабын таңдаңыз. Жазып алуды жалғастыру үшін **Жоқ** жауабын таңдаңыз.
- 10. Жазып алу аяқталғанда, «Сәтті көшірілді.» хабары пайда болады.  түймесін басыңыз.
- 11. Ойнату экранына қайту үшін **RETURN** түймесін басыңыз.

| ЕСКЕРТПЕ |

- ▶ Бұл функция DTS дыбыстық ықшам дискілерінде қол жетімді емес.
- ▶ Бұл функцияға кейбір дискілер қолдау көрсетпеуі мүмкін.
- ▶ Жазып алу музыканы 192 Кбит/с .mp3 пішіміне кодтайды.
- ▶ Жазып алу экранында **Барл-н таңдау** немесе **Барл-н өшіру** параметрін де таңдауға болады.
 - **Барл-н таңдау** параметрін пайдаланып бүкіл жолдарды таңдап,  түймесін басыңыз. Бұл жекелеген жол таңдауларынан бас тартады.
 - **Барл-н өшіру** параметрін бүкіл жолдардан таңдауды бірден алу үшін пайдаланыңыз.



Караоке функциясын пайдалану

Музыкасы бар Караоке функциясын қолдануға болады.

1. Микрофонды өнімнің алдыңғы жағына жалғаңыз.
2. Басты экранында **Параметрлер** тармағын таңдап,  түймесін басыңыз.
3. **Аудио** пәрменін таңдап,  түймесін басыңыз.
4. **Караоке** пәрменін таңдап,  түймесін басыңыз.
 - Караоке бағасын тексеруге және ойнатылатын музыка дауысының дыбыс деңгейін реттеуге болады.

Жазу

Музыкасы бар караоке әнін жазып алуға болады.

1. Ойнату кезінде төменгі сол жақтағы **REC** белгішесіне () жылжып,  түймесін басыңыз.
2. Жазуды аяқтау қажет болса,  түймесін басыңыз.
3. Жазу аяқталған кезде USB жад құрылғысында **KARAOKE** қалтасы жасалады және жазбалар «KARAOKE.mp3» пішімінде сақталады.

| ЕСКЕРТПЕ |

- ▶ Жазба файлын сақтау үшін USB жад құрылғысы салынған болуы қажет.
- ▶ Жазба файлы **AllShare Play** экранына қайта кірген кезде көрсетіледі.
- ▶ Караоке мүмкіндігін қолданғанда оғаш дыбыстар (шиқылдау немесе гүлдеу) естілсе, микрофонды динамиктерден алысырақ ұстаңыз. Сондай-ақ, микрофонның немесе динамиктердің дыбыс деңгейлерін азайту да көмектеседі.
- ▶ Микрофон **D. IN, AUX, HDMI, FM** және **BT** режимдерінде жұмыс істемейді.
- ▶ **Караоке бағасы** параметрі **Қосу** мәніне орнатылған және микрофон қосылған болса, караоке ұпайлары автоматты түрде көрсетіледі. Ұпайды көрсетуді қаламасаңыз, микрофонды ажыратыңыз.

Bluetooth құрылғысын пайдалану

Жоғары сапалы стерео дыбыспен музыканы сымсыз тыңдау үшін Bluetooth құрылғысын пайдалануға болады!

Bluetooth дегеніміз не?

Bluetooth — Bluetooth үйлесімді құрылғыларға сымсыз байланысты пайдаланып бір-бірімен оңай өзара әрекеттесуге мүмкіндік беретін технология.

- Bluetooth құрылғысы мына жағдайларда ызылдауы немесе дұрыс жұмыс істемейуі мүмкін:
 - Денеңіздің бір бөлігі Bluetooth құрылғысының немесе үй кинотеатрының қабылдау/тарату жүйесіне тиіп тұрғанда.
 - Қабырға, бұрыш немесе кеңсені бөлу тудыратын кедергілерден тоқтың өзгерулері әсер еткенде.
 - Төмен жиіліктер диапазоны құрылғылары, соның ішінде, медициналық жабдық, микротолқынды пештер және сымсыз жергілікті желілер шығаратын электр кедергілері әсер еткенде.
- Үй кинотеатры мен Bluetooth құрылғысын бір-біріне жақын кезде жұптастырыңыз.
- Үй кинотеатры мен Bluetooth құрылғысы арасындағы қашықтық алыстаған сайын сапа нашарлайды. Егер қашықтық Bluetooth жұмыс ауқымынан асса, қосылым жоғалады.
- Нашар қабылдау сезімталдығы аймақтарында Bluetooth қосылымы дұрыс жұмыс істемейуі мүмкін.
- Үй кинотеатрында ешқандай кедергі болмаған жағдайда барлық бағыттарда 10 метрге дейінгі тиімді қабылдау ауқымы бар. Құрылғы бұл ауқымнан тыс болса, қосылым автоматты түрде үзіледі. Тіпті осы ауқымда болса да, дыбыс сапсын қабырғалар немесе есіктер сияқты кедергілер нашарлатуы мүмкін.

Мультимедианы Ойнату

- Бұл сымсыз құрылғы жұмыс істеу кезінде электрлік кедергілерді тудыруы мүмкін.

Үй кинотеатрын Bluetooth құрылғысына қосу

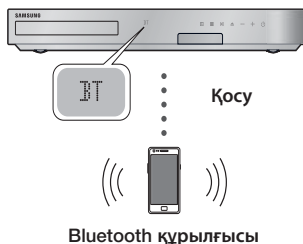

Bluetooth құрылғысы Bluetooth-үйлесімді стерео құлақаспап функциясын қолдайтындығын тексеріңіз.

1. **BT** хабарын көрсету үшін, өнімнің қашықтан басқару құралындағы **FUNCTION** түймесін басыңыз.
2. Қосылу керек Bluetooth құрылғысында Bluetooth мәзірін таңдаңыз. Нұсқауларды Bluetooth құрылғысының нұсқаулығынан қараңыз.
3. Bluetooth құрылғысында Стерео құлақаспап мәзірін таңдаңыз.
 - Құрылғылар тізімін көресіз.
4. Ізделген тізімнен «**[HTS]Fxxxxx**» тармағын таңдаңыз.
 - Үй кинотеатры Bluetooth құрылғысына қосылу кезде қосылған Bluetooth құрылғысының атауы, одан кейін үй кинотеатрының атауы үй кинотеатрының алдыңғы дисплейінде көрсетіледі.
5. Қосылған құрылғыда музыканы ойнатыңыз.
 - Қосылған Bluetooth құрылғысында ойнап жатқан музыканы үй кинотеатры жүйесінен тыңдай аласыз.

| ЕСКЕРТПЕ |

- ▶ Үй кинотеатры тек сапасы орташа SBC деректерін (48 кГц жылдамдығында 237 кбит/сек-қа дейін) қолдайды және сапасы жоғары SBC деректерін (44.1 кГц жылдамдықта 328 кбит/сек) қолдамайды.
- ▶ AVRCP мүмкіндігіне қолдау көрсетіледі. Қосылған құрылғының спецификацияларына байланысты оның функциялары әр түрлі болады.
- ▶ Тек A2DP профайлын қолдайтын Bluetooth құрылғысына қосыңыз.
- ▶ Бір уақытта тек бір Bluetooth құрылғысын жұптауға болады.

- ▶ Келесі жағдайларда іздеу немесе қосылым функциялары дұрыс жұмыс істемеуі мүмкін:
 - Үй кинотеатрының жанында немесе айналасында күшті электр өрісі болса.
 - Бірнеше Bluetooth құрылғысы өніммен бір уақытта жұпталса.
 - Bluetooth құрылғысы кенеттен өшсе немесе дұрыс жұмыс істемесе.s.
 - Микротолқынды пештер, сымсыз жергілікті желі адаптерлері, флюоресцентті шамдар және газ плиталары сияқты құрылғылар Bluetooth құрылғысымен бірдей жиілік ауқымын пайдаланатынын және электр кедергілерін тудыруы мүмкін екенін ескеріңіз.

Bluetooth құрылғысын үй кинотеатрынан ажырату үшін

Bluetooth құрылғысын үй кинотеатрынан ажыратуға болады. Нұсқауларды Bluetooth құрылғысының нұсқаулығынан қараңыз.

- Үй кинотеатры Bluetooth құрылғысынан ажыратылғанда, үй кинотеатры алдыңғы дисплейде **DISCONNECTED** хабарын көрсетеді.

Үй кинотеатрын Bluetooth құрылғысынан ажырату үшін

- BT режимінен басқа режимге ауысу немесе үй кинотеатрын өшіру үшін, үй кинотеатрының алдыңғы панеліндегі () түймесін басыңыз.
- Үй кинотеатрын функцияларды өзгерту арқылы ажыратқан жағдайларды қоспағанда, қосылған Bluetooth құрылғысы қосылымды аяқтау алдында үй кинотеатрынан жауапты белгілі бір уақыт бойы күтеді. (Bluetooth құрылғысына байланысты ажырату уақыты әртүрлі болуы мүмкін.)

| ЕСКЕРТПЕ |

- ▶ Bluetooth қосылымы режимінде үй кинотеатры жүйесі мен Bluetooth құрылғысы арасындағы қашықтық 10 метрден асса, Bluetooth қосылымы жоғалады. Bluetooth құрылғысы қайтадан тиімді ауқымға келгенде немесе Bluetooth құрылғысын қайта іске қосқанда, қайта қосылу үшін құрылғыны және үй кинотеатрын жұптастыру керек.
- ▶ Bluetooth режимінде Bluetooth құрылғысы дайын күйінде 5 минут бойы қалса, экран қорғаушы іске қосылады. Bluetooth құрылғысын қайта қосу үшін экран қорғаушыны өшіріңіз де, құрылғыны қосыңыз. Экран қорғаушыны өшіру үшін қашықтан басқару құралында кез келген түймені (дыбыс деңгейі түймесі, сандық түйме, т.б.) басыңыз.

Фотосурет мазмұнын ойнату

DVD, USB, ұялы құрылғыда немесе компьютерде орналасқан фотосурет мазмұнын ойнатуға болады.

Құралд. мәзірін пайдалану

Ойнату кезінде TOOLS түймесін басыңыз.

| | |
|----------------------------------|--|
| Алдыңғы | Алдыңғы суретке жылжу үшін таңдаңыз. |
| Бұдан әрі | Келесі суретке жылжу үшін таңдаңыз. |
| Слайд-шоуды бастау/тоқтату | Слайд көрсетілімін ойнату/уақытша тоқтату үшін таңдаңыз. |
| Слайд көрсетілімнің параметрлері | <ul style="list-style-type: none"> ▪ Жылдамдық : Слайд көрсетілімінің жылдамдығын орнату үшін таңдаңыз. ▪ Әсерлер : Слайд көрсетілімінің арнайы әсерлерін орнату үшін таңдаңыз. |
| Масшт | Ағымдағы суретті үлкейту үшін таңдаңыз. (4 есеге дейін үлкейтіңіз) |
| Бұру | Суретті бұру үшін таңдаңыз. (Бұл суретті сағат бағытымен немесе сағат бағытына қарсы бұрады.) |
| Фондық әуен | Слайд көрсетілімін қарау кезінде музыканы тыңдау үшін таңдаңыз. |
| Баптаулар | <ul style="list-style-type: none"> ▪ Сурет режимі <ul style="list-style-type: none"> - Динамика : Айқындықты арттыру үшін таңдаңыз. - Стандартты : Көп қаралатын қолданбалар үшін таңдаңыз. - Фильм : Бұл — фильмдерді қарауға арналған ең жақсы параметр. - Пайдаланушы : Айқындық пен шуды азайту функциясын тиісінше реттеуге мүмкіндік береді. ▪ Ақпарат : Сурет ақпаратын көрсетеді. |
| Эквалайзер режимі | Теңестіргіш параметрлерін пайдаланып жеке дыбыс параметрлерін реттеңіз. |
| Эквалайзер параметр. | Бұл функция тек Эквалайзер режимі параметрі Қосу күйінде болған кезде ғана қол жетімді. |

- ▶ Фондық музыка функциясын қосу үшін фотосурет файлы музыка файлымен бірдей жад құрылғысында болуы керек. Дегенмен, дыбыс сапасына MP3 файлының бит жылдамдығы, фотосуреттің өлшемі және кодтау әдісі әсер етуі мүмкін.
- ▶ Толық экрандық режимде субтитрді және PG суретін үлкейту мүмкін емес.

Фотосурет файлдарының тізімін көргенде Көріні және Параметр. мәзірлерін пайдалану

| Фотосурет-р | | |
|-------------|-----------------|---|
| Көріні | Күн | Мультимедиялық немесе жад құрылғысындағы бүкіл фотосурет файлдарын күні бойынша топтайды. Топтағы фотосуреттерді көру үшін топты басыңыз. |
| | Атауы | Мультимедиялық немесе жад құрылғысындағы бүкіл фотосурет файлдарын тақырып бойынша көрсетеді. |
| | Қалта | Мультимедиялық немесе жад құрылғысындағы бүкіл қалталарды көрсетеді. |
| Параметр. | Слайд көрмесі | Слайдшоуды бастайды. Ағымдағы қалтадағы бүкіл файлдарды бірінен соң бірі көрсетеді. Таңдалған фотосуреттер тобымен слайдшоуды жасағыңыз келсе, төмендегі «Таңдалғандарын ойнату» бөлімін қараңыз. |
| | Таңдал-н ойнату | Таңдалғандарын ойнату ойнатылатын белгілі бір файлдарды таңдау арқылы ойнату тізімін жасауға мүмкіндік береді. Ол негізінен бүкіл мультимедия үшін бірдей жұмыс істейді. 36-беттегі Дыбыстық ықшам дискісінде ойнату тізімін жасау бөлімін қараңыз. |
| | Жібер | Таңдалған файлдарды бағдарламаларға (Picasa, Facebook, т.б.) немесе құрылғыларға кері жүктеу үшін Жібер параметрін таңдаңыз. Жібер параметрін пайдалану үшін желідегі сайтта есептік жазбаны орнатып, кіру функциясы арқылы кіру керек. |

| ЕСКЕРТПЕ |

- ▶ Дискіге немесе жад құрылғысына байланысты Параметрлер мәзірі басқаша болуы мүмкін. Кейбір параметрлер көрсетілмеуі мүмкін.

| ЕСКЕРТПЕ |

- ▶ Дискіге немесе жад құрылғысына байланысты Параметрлер мәзірі басқаша болуы мүмкін. Кейбір параметрлер көрсетілмеуі мүмкін.

Мультимедианы Ойнату

Радио тыңдау

Қашықтан басқару құралындағы түймелерді пайдалану

1. **FM** тармағын таңдау үшін, **FUNCTION** түймесін басыңыз.
2. Қажетті станцияға реттеңіз.
 - 1-реттеуді алдын ала орнату : **Алдын ала орн.** параметрін таңдау үшін, **MANUAL/PRESET** түймесін басыңыз, одан кейін алдын ала орнатылған станцияны таңдау үшін **TUNING/CH (Λ ∇)** түймесін басыңыз.
 - Алдын ала орнатылған станцияларды реттеместен бұрын, алдын ала орнатылған станцияларды алдымен өнім жадына қосуыңыз керек.
 - Қолмен реттеу : **Қолмен** параметрін таңдау үшін, **MANUAL/PRESET** түймесін, одан кейін төменгі немесе жоғарғы жиілікте реттеу үшін **TUNING/CH (Λ ∇)** түймесін басыңыз.
 - Автоматты түрде реттеу : **Қолмен** параметрін таңдау үшін, **MANUAL/PRESET** түймесін басыңыз, одан кейін жиілікті автоматты түрде іздеу үшін, **TUNING/CH (Λ ∇)** түймесін басыңыз.

Моно/стерео параметрін орнату

MO/ST түймесін басыңыз.

- Түйме басылған сайын, дыбыс **STEREO** және **MONO** арасында ауысады.
- Нашар қабылдау аймағында анық, кедергісіз тарату үшін **MONO** параметрін таңдаңыз.

Станцияларды алдын ала орнату

Мысалы: FM 89.10 станциясын жадқа алдын ала орнату.

1. **FM** тармағын таңдау үшін, **FUNCTION** түймесін басыңыз.
2. <89.10> тармағын таңдау үшін, **TUNING/CH (Λ ∇)** түймесін басыңыз.
3. **TUNER MEMORY** түймесін басыңыз.
 - НӨМІР дисплейде жыпылықтайды.
4. **TUNER MEMORY** түймесін қайтадан басыңыз.
 - НӨМІР параметрі дисплейден өз бетінше жоғалмастан бұрын, **TUNER MEMORY** түймесін басыңыз.
 - **TUNER MEMORY** түймесі басылғаннан кейін, НӨМІР сөзі дисплейден жоғалады және станция жадта сақталады.
5. Басқа станцияны алдын ала орнату үшін, 2-4-ші қадамдарды орындаңыз.
 - Алдын ала орнатылған станцияға реттеу үшін **MANUAL/PRESET** түймесін басып Алдын ала орн. параметрін таңдаңыз да, **TUNING/CH (Λ ∇)** түймесін басып алдын ала орнатылған станцияны таңдаңыз.

Арнайы әсерлер қашықтан басқару түймелерін пайдалану

SOUND EFFECT функциясы

**SOUND
EFFECT**

Дыбысты оңтайландыратын режимді таңдауға мүмкіндік береді.

1. **SOUND EFFECT** түймесін басыңыз.
2. Қажетті режимді таңдау үшін, **▲ ▼** түймесін басыңыз: **DSP, Dolby Pro Logic II** немесе **SFE** режимі.
3. Қажетті дыбыс әсерін таңдау үшін, **◀ ▶** түймелерін басыңыз.

□ **DSP**

MP3 Enhancer → Power Bass → Football → Virtual 7.1 → Әшірү

- **MP3 Enhancer** : Дыбыс тәжірибесін (мысалы, mp3 музыканы) күшейтуге көмектеседі. MP3 деңгейіндегі дыбысты (24 кГц, 8 бит) ықшам диск деңгейіндегі дыбысқа (44,1 кГц, 16 бит) көтеруге болады.
- **Power Bass** : Басс үндерінің дыбыс деңгейін көбейтіп, үнсіз дыбыс әсерін береді.
- **Football** : динамикалық, шынайы, стадиондағы сияқты дыбысты жасайды. Футбол және басқа спорт оқиғаларын тыңдауға арналған.
- **Virtual 7.1** : 5.1 CH динамик жүйесін пайдаланып виртуалдық 7.1 CH дыбысын жасайды.
- **Әшірү** : Қалыпты тыңдау үшін осыны таңдаңыз.

□ **Dolby Pro Logic II**

Фильм → Музыка → Ойын → Matrix → Pro Logic → Әшірү

- **Фильм** : Фильмнің дыбыс жолына шынайылық береді.
- **Музыка** : Музыка тыңдағанда, нақты сол жерде тыңдап отырғандай әсер береді.
- **Ойын** : Ойын дыбысының еліктіргіштігін арттырады.
- **Matrix** : Бірнеше арналы көлемдік дыбыс шығарылуы үшін таңдаңыз.
- **Pro Logic** : Динамиктердің барлығы қосулы болғанда, 2 арналы дыбыс көзін 5.1 арналы көлемдік дыбыспен тыңдау үшін таңдаңыз.
 - Кіріс сигналына қарай кейбір динамиктен (динамиктерден) дыбыс шықпауы мүмкін.
- **Әшірү** : Қалыпты тыңдау үшін осыны таңдаңыз.

□ SFE режимі

Бостондағы «Симфони-холл» (1-холл) → Братиславадағы филармониялық холл (2-холл) → Сеулдегі джаз клубы (B) → Сеулдегі шіркеу → Амфитеатр (Рок) → Өшіру

- **Бостондағы «Симфони-холл» (1-холл) :** концерт залында тыңдап жатқандай анық вокалды қамтамасыз етеді.
- **Братиславадағы филармониялық холл (2-холл) :** бұл да концерт залында тыңдап жатқандай анық вокалды қамтамасыз етеді, бірақ HALL1 параметрінен қуаты азырақ болады.
- **Сеулдегі джаз клубы (B) :** Джаз музыкасын тыңдағанда ұсынылатын параметр.
- **Сеулдегі шіркеу :** Шіркеуде болу әсерін береді.
- **Амфитеатр (Рок) :** Рок музыкасын тыңдағанда ұсынылатын параметр.
- **Өшіру :** Қалыпты тыңдау үшін осыны таңдаңыз.



Деңгей параметрлерін пайдаланып дыбыстың тереңдігін реттеу арқылы байытылған үнді табиғи және жанды қоршаған дыбысты тыңдай аласыз.

Өшіру → Жоғ-ы → Төм.

| ЕСКЕРТПЕ |

- ▶ 3D дыбысы FM режимінде қол жетімді емес.

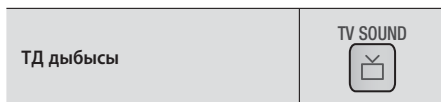

Үй кинотеатры динамиктері немесе **Тлд динамигі** арқылы **TV SOUND** түймесінің көмегімен тыңдауға болады.

1. HDMI кабелін теледидарға және үй кинотеатрына жалғаңыз. (17-бетті қараңыз)
2. Қосылған үй кинотеатрын және теледидарды **Anynet+ (HDMI-CEC) Қосу** күйіне орнатыңыз.
3. Қашықтан басқару құралындағы **TV SOUND** түймесін басыңыз.
4. **TV SOUND** түймесін басқан сайын, алдыңғы панельдегі дисплей бөлігінде **TV SOUND ON/OFF** қысқа уақытқа жыпылықтайды, содан кейін **D. IN** деп өзгереді.
 - **TV SOUND ON :** Үй кинотеатры динамиктері шығару.
 - **TV SOUND OFF :** Anynet+ жүйесіне қосылған **Тлд динамигі** шығару.

□ Мына жағдайда пайдаланыңыз:

- 1) ТД көріп жатқанда үй кинотеатрының динамигі арқылы дыбысты тыңдағыңыз келсе.
- 2) Теледидарға үй кинотеатрының динамигі арқылы жалғанған дыбысты тыңдағыңыз келсе.

□ TV SOUND ON/OFF функциясын қолдау спецификациясы

| Қосылған ТД | Anynet+ (HDMI-CEC) параметрі | ТД дыбысы ҚОСУЛЫ | ТД дыбысын ӨШІРУ |
|---|------------------------------|------------------|------------------|
| Anynet+ (HDMI CEC) қолдау көрсететін ТД | ҚОСУ | O | O |
| | ӨШІРУ | O | X |
| Anynet+ (HDMI-CEC) функциясына қолдау көрсетілмейтін ТД | Еш әрекет жоқ | O | X |

Желі Қызметтері

Өнімді желіге қосу арқылы ағынды бейне немесе желілік бағдарламалар сияқты әр түрлі желілік қызметтерді пайдалана аласыз.







Желі қызметтерін пайдалану үшін алдымен төмендегіні орындауыңыз керек:

1. Өнімді желіге қосыңыз. (18-бетті қараңыз)
2. Желілік параметрлерді реттеңіз. (24-26 беттерді қараңыз)

Samsung есептік жазбасына кіру

Фильмдер мен ТД шоуларын немесе бағдарламаларын ашу алдында Samsung есептік жазбасына кіруді ұсынамыз.

Samsung есептік жазбасына кіру үшін мына қадамдарды орындаңыз:

1. Басты экран көрсетулі кезде **ҚЫЗЫЛ (А)** түймені басыңыз. Кіру экраны пайда болады.
2. **Эл. пошта** өрісін таңдаңыз да,  түймесін басыңыз. Қалқымалы пернетақта пайда болады.
3. Пернетақтаны пайдаланып электрондық пошта мекенжайын енгізіңіз. Аяқтағанда **Дайын** түймесін таңдаңыз да,  түймесін басыңыз. Кіру экраны қайтадан пайда болады.
4. **Құпия сөз** өрісін таңдаңыз да,  түймесін басыңыз. Қалқымалы пернетақта пайда болады.
5. Пернетақтаны пайдаланып құпия сөзді енгізіңіз. Аяқтағанда **Дайын** түймесін таңдаңыз да,  түймесін басыңыз. Кіру экраны қайтадан пайда болады.
6. Кіру процесін келесі ретте оңайырақ ету үшін **Мені автоматты тіркеу** параметрін таңдаңыз да,  түймесін басыңыз.
7. **Кіру** параметрін таңдаңыз да,  түймесін басыңыз. Өнім есептік жазбаға кіреді. Экранның төменгі сол жағында есептік жазбаның электрондық поштасы көрсетіледі.



| ЕСКЕРТПЕ |

- ▶ Егер **Мені автоматты тіркеу** параметрін таңдасаңыз, келесі кіргенде, өнім электрондық пошта мен құпия сөзді автоматты түрде енгізеді. Бар істеу керегі — Кіру параметрін таңдау.
- ▶ Кіру экраны пайда болғанда электрондық пошта мекенжайыңыз бен құпия сөзіңіз көрсетілмесе, Эл. пошта өрісінің жанындағы төмен көрсеткі бар түймені таңдаңыз да,  түймесін басыңыз. Бүкіл тіркелген есептік жазбалардың ашылмалы тізімі пайда болады. Есептік жазбаны таңдаңыз да,  түймесін басыңыз. Өнім электрондық пошта және құпия сөз өрістерін толтырады.

- ▶ Кіргеннен кейін **ҚЫЗЫЛ (А)** түймені бассаныз, Менің ес. жазб. қалқымалы терезесі пайда болады. Қалқымалы терезеде Жүй шығу, Есептік жазба туралы ақпаратты өзгерту, Желі қыз-ң ес-к жазбалары, Құрылғыдан есептік жазбаларды жою және Есептік жазбаны өшіру параметрін таңдауға болады.
- ▶ Фильмдерді жалға алу және ақылы бағдарламаларды сатып алу үшін есептік жазбада несиелік карта тіркелген болуы керек. Картаны тіркемеген болсаңыз, Есептік жазба туралы ақпаратты өзгерту параметрін таңдаңыз. Есептік жазба туралы ақпаратты өзгерту бетінде **Картаны тіркеу** параметрін таңдаңыз да,  түймесін басып, экрандағы нұсқауларды орындаңыз.

Фильмдер мен шоулар немесе Қолданбалар тармағын пайдаланбас бұрын

Smart Hub қызметін реттемеген болсаңыз, Фильмдер мен шоулар немесе Қолданбалар тармағын бірінші рет пайдаланғанда, өнім Smart Hub қызметінің параметрлерін орнатуды орындауды сұрайды.

1. Басты экранда **Фильмдер мен шоулар** немесе **Қолданбалар** тармағын таңдаңыз да,  түймесін басыңыз. Егер **Қолданбалар** тармағын таңдасаңыз, 4-қадамға өтіңіз.
2. Егер **Фильмдер мен шоулар** тармағын таңдасаңыз, Smart Hub қызметін реттеу керектігін сұрайтын Smart Hub қалқымалы терезесі пайда болады. **Иә** жауабын таңдаңыз да,  түймесін басыңыз. Сәлемдесу экраны пайда болады.
3. **Бастау** параметрін таңдаңыз да,  түймесін басыңыз. Smart Hub шарттары мен талаптары, құпиялылық саясаты экраны пайда болады.
4. Smart Hub шарттары мен талаптары, құпиялылық саясаты экранында Smart Hub қызметін пайдалану үшін Smart Hub шарттары мен талаптарын да, құпиялылық саясатын да қарап шығуыңыз және келісуіңіз керек.
5. Толық құжаттарды қарап шығу үшін төмен жылжыңыз да, Мәліметтерді көру түймелерін басыңыз.
6. Оқуды аяқтағанда бірінші енгізу өрісіне жоғары жылжыңыз, сөйтіп шарттарға және құпиялылық саясатына келісу үшін  түймесін басыңыз.
7. ▶ түймесін екі рет басып Қосымша құпиялылық туралы ескертулер экранына өтіңіз.
8. Бүкіл ескертуді көру үшін Мәліметтерді көру түймесін басыңыз.
9. Оқуды аяқтағанда, жоғарғы енгізу өрісіне жоғары жылжыңыз да,  түймесін басыңыз.

| ЕСКЕРТПЕ |

- ▶ Қосымша құпиялылық туралы ескертуге келісу қажет емес, бірақ келіспесеңіз бір немесе бірнеше Smart TV мүмкіндіктері немесе функциялары қол жетімді болмауы мүмкін.
- 10. ▶ түймесін екі рет басыңыз. Параметрлерді орнату аяқталды экраны пайда болады.  түймесін басыңыз.

Фильмдер мен шоулар тармағын пайдалану

Ақылы және тегін фильмдер мен телешоуларды жүктеуге немесе мазмұндарға қол жеткізуге және теледидардан көруге болады.

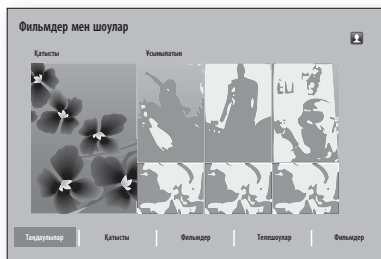

1. Басты экранда **Фильмдер мен шоулар** тармағын таңдаңыз да, түймесін басыңыз.
2. **Қатысты** немесе **Ұсынылатын** фильмдердің біреуін таңдаңыз да, түймесін басыңыз. Сол фильм беті пайда болады.

НЕМЕСЕ

▼ түймесін пайдаланып экранның төменгі жағына өтіңіз. **Таңдаулылар**, **Қатысты**, **Фильмдер**, **Телешоулар** немесе **Сатып алынды** тармағын таңдаңыз да, түймесін басыңыз.

Пайда болған бетте ▲▼◀▶ түймелерін пайдаланып, шоуды немесе фильмді таңдаңыз да, түймесін басыңыз.

Телешоулар немесе Фильмдер экранында **Жаңалықтар**, **Ең танымал** немесе **Жанрлар** санатын таңдап, қосымша қол жетімді шоуларды немесе фильмдерді көре аласыз. **Жанрлар** экранында ▲▼◀▶ түймелерін пайдаланып жанрды таңдаңыз да, түймесін басыңыз.

Телешоулар немесе фильмдер көрсетілген бетте ▲▼◀▶ түймелерін пайдаланып таңдау жасаңыз да, түймесін басыңыз.

3. Таңдауды көру үшін **Қазір көру** параметрін таңдаңыз да, түймесін басыңыз. Фильмдерді жалға алуға болатын әр түрлі орындар мен бағалар тізілген таңдау экраны пайда болады.
4. Орынды таңдаңыз да, түймесін басыңыз. Фильмді бастау үшін экрандағы нұсқауларды орындаңыз.

| ЕСКЕРТПЕ |

- Егер Samsung есептік жазбасына кірмеген болсаңыз, 3-қадамнан кейін Кіру экраны пайда болады және кіру керек болады.

- Егер сізде Samsung есептік жазбасымен байланысты несиелік карта болмаса, Қартаны тіркеу экраны пайда болады. Экрандағы нұсқауларды орындаңыз. Фильмдерді жалға алу және ақылы бағдарламаларды сатып алу үшін есептік жазбада несиелік карта тіркелген болуы керек.

Бағдарламаларды пайдалану

Теледидарда интернеттен әр түрлі бағдарламаларды жүктеуге әрі әр түрлі ақылы немесе тегін бағдарламаларды ашуға және көруге болады. Кейбір бағдарламаларды ашу үшін Samsung есептік жазбасы қажет.

Бағдарламалар экраны туралы қысқаша мәлімет

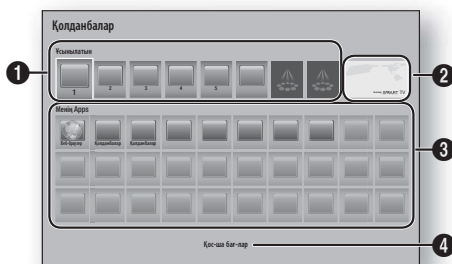









| | |
|---|--|
| 1 | Ұсынылатын : Samsung басқаратын ұсынылған мазмұнды көрсетеді. Әртүрлі ақылы немесе тегін бағдарламаларды жүктеп алуға мүмкіндік береді. |
| 2 | Ерекше бағдарламалар : ▲▼◀▶ түймелерін пайдаланып көрсетілген ерекше бағдарламаны белгілеңіз де, түймесін басыңыз. Ерекше бағдарлама туралы ақпарат пайда болады. |
| 3 | Менің Apps : Барлық жүктелген экранында өзгертуге болатын бағдарламалардың жеке галереясын көрсетеді. |
| 4 | Қос-ша бағ-лар : Бағдарламаларға қосуға, өзгертуге және жоюға және бүкіл жүктелген бағдарламаларды көруге болатын Барлық жүктелген экранын ашу үшін Қос-ша бағ-лар санатын таңдаңыз. |

Бағдарламаларды жүктеу





Ақылы немесе тегін бағдарламаларды Samsung Apps арқылы жүктеуге болады.

1. Бағдарламалар экранында **Samsung Apps** санатын таңдаңыз да,  түймесін басыңыз. Samsung Apps экраны пайда болады.
2. Экранның жоғарғы жағында, **Жаңалықтар** астында жаңа бағдарламалар қатарын көресіз.  түймелерін пайдаланып тізімде оңға немесе солға жылжыңыз да, бағдарламаны таңдаңыз. Бағдарлама туралы қосымша ақпаратты көру үшін  түймесін басыңыз. Бағдарлама тегін болса, **Жүктеу** параметрін таңдаңыз да,  түймесін басып бағдарламаны жүктеңіз. Егер бұл ақылы бағдарлама болса, **С-алу** параметрін таңдап,  түймесін басыңыз да, экрандағы нұсқауларды орындаңыз.

| ЕСКЕРТПЕ |

- ▶ Бағдарламаны сатып алу үшін Samsung Есептік жазбасына қосылған болуыңыз және несиелік карта есептік жазбада тіркелген болуы керек. Кіру үшін қашықтан басқару құралында **ҚЫЗЫЛ (А)** түймені басыңыз.
 - ▶ Картаны тіркемеген болсаңыз, кіргеннен кейін **ҚЫЗЫЛ (А)** түймені қайтадан басыңыз да, пайда болған қалқымалы терезеде Есептік жазба туралы ақпаратты өзгерту параметрін таңдаңыз. Есептік жазба туралы ақпаратты өзгерту бетінде Картаны тіркеу параметрін таңдаңыз да,  түймесін басып, экрандағы нұсқауларды орындаңыз.
 - ▶ Сондай-ақ, сол жақта тізілген санаттардан бағдарламаларды ашуға және жүктеуге болады. Нұсқауларды 4-қадамнан қараңыз.
3. Бағдарлама жүктелгеннен кейін бағдарламаны қазір іске қосу үшін **Іске қосу** параметрін таңдаңыз да,  түймесін басыңыз. Бағдарламаны кейінірек іске қосу үшін **RETURN** түймесін басыңыз. Кез келген жағдайда бағдарламаның белгішесі Бағдарламалар экранында пайда болады.
 4. Қосымша бағдарламаларды көру үшін   түймелерін пайдаланып экранның сол жағындағы санаттар тізіміне жылжыңыз.
 5.  түймелерін пайдаланып санатты таңдаңыз. Бөлектеуді басқа санатқа жылжытқан сайын, оң жақта бағдарламалардың басқа жиыны пайда болады.
 6. Бағдарламаларға жылжу үшін  түймесін және бағдарламадан бағдарламаға жылжу үшін   түймелерін пайдаланыңыз.
 7. Бағдарлама туралы қосымша ақпаратты көру үшін оны таңдаңыз да,  түймесін басыңыз.
 8. Бағдарламаны жүктеу үшін 2 және 3-қадамдардағы нұсқауларды орындаңыз.

Бағдарламаны іске қосу

1. Басты экранда **Қолданбалар** параметрін таңдаңыз да,  түймесін басыңыз.
2. Бағдарламалар экранында   түймелерін пайдаланып бағдарламаны таңдаңыз да,  түймесін басыңыз. Бағдарлама іске қосылады.

Барлық жүк-дер экранын пайдалану

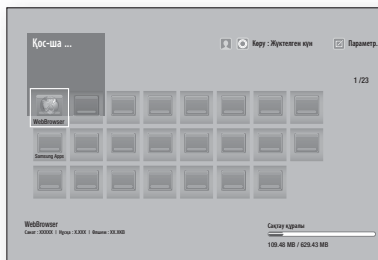

Барлық жүк-дер экранында сіз жүктеген бүкіл бағдарламалар тізімі беріледі және сізге мыналарды орындауға мүмкіндік береді:

- Барлық жүк-дер экранындағы бағдарламаларды **Жүктелген күн, Жақында ашылғандар** және **Атауы** бойынша сұрыптау.
- Бағдарламалар экранының Бағдарламаларым бөлімінде тізілген бағдарламаларға бірқатар Түзету мәзірі функцияларын қолдану, соның ішінде, бағдарламаларды жаңарту, бағдарламаларды қалтаға жылжыту, бағдарламаларды Бағдарламаларым бөлімінен жою және бағдарламаларды құлыптау.
- Бағдарламаларды іске қосу.

Бағдарламаларды сұрыптау

Барлық жүктелген экранындағы бағдарламаларды сұрыптау үшін мына қадамдарды орындаңыз:

1. Басты экранда **Қолданбалар** тармағын таңдаңыз да,  түймесін басыңыз.
2. Бағдарламалар экранында  түймесін пайдаланып беттің төменгі жағындағы Жүктелген хотспотына жылжыңыз да,  түймесін басыңыз.
3. Барлық жүк-дер экранында  түймелерін пайдаланып экранның жоғарғы жағындағы **Көрініс** тармағына жылжыңыз да,  түймесін басыңыз.
4. Пайда болған ашылмалы тізімде **Жүктелген күн, Жақында ашылғандар** немесе **Атауы** параметрін таңдаңыз да,  түймесін басыңыз. Барлық жүк-дер экранындағы бағдарламалар сіз таңдалған шарттар бойынша сұрыпталады.

Түзету мәзірінің функцияларын пайдалану

Құл-у/Құл. ашу

Құл-у/Құл. ашу функциясын және Қауіпсіздік PIN кодын пайдаланып Бағдарламалар экранында да, Барлық жүк-дер экранында да іске қосылмауы үшін бағдарламаларды құлыптауға болады. Әдепкі PIN коды — 0000.

1. Барлық жүк-дер экранында **▲▶** түймелерін пайдаланып экранның жоғарғы жағындағы **Түзету** параметріне өтіңіз де, **☑** түймесін басыңыз.
2. **Құл-у/Құл. ашу** параметрін таңдаңыз да, **☑** түймесін басыңыз.
3. Құлыптау қызметі пайда болғанда қашықтан басқару құралындағы сандық түймелерді пайдаланып PIN кодын енгізіңіз.
4. Бағдарламаны құлыптау үшін бағдарламаны таңдаңыз да, **☑** түймесін басыңыз. Бағдарламада құлып пайда болады. Басқа, жеке бағдарламаларды құлыптау үшін қайталаңыз.
5. Құлыпталған бағдарламаның құлпын ашу үшін бағдарламаны таңдаңыз да, **☑** түймесін басыңыз.
6. Бүкіл бағдарламаларды бірден құлыптау үшін **▲▶** түймелерін пайдаланып **Б-н құл-у** түймесін таңдаңыз да, **☑** түймесін басыңыз.
7. Бүкіл құлыпталған бағдарламалардың құлпын бірден ашу үшін **▲▶** түймелерін пайдаланып **Б-н құл-н ашу** түймесін таңдаңыз да, **☑** түймесін басыңыз.
8. Бағдарламалар экранына оралу үшін **RETURN** түймесін екі рет басыңыз. Құлыпталған бағдарламалардың жоғарғы оң жағында құлып көрсетіледі.

М-ң бағ-ды өңдеу

М-ң бағ-ды өңдеу параметрі Менің Appс бөліміне бағдарламаларды қосуға және жоюға мүмкіндік береді. Сондай-ақ, ол бағдарламаның Менің Appс бөліміндегі орнын өзгертуге мүмкіндік береді.

Бағдарламаны Менің Appс бөліміне қосу

1. Барлық жүк-дер экранында **▲▶** түймелерін пайдаланып экранның жоғарғы жағындағы **Түзету** параметріне өтіңіз де, **☑** түймесін басыңыз.
2. **М-ң бағ-ды өңдеу** параметрін таңдаңыз да, **☑** түймесін басыңыз. Бағдарламаларымды өңдеу экраны пайда болады.
3. Бағдарламалардың жоғарғы қатарынан толық түсті бағдарламаны таңдаңыз да, **☑** түймесін басыңыз. Толық түсті бағдарлама белгішесі төмендегі Менің Appс аймағында пайда болады және жоғарғы қатардағы бағдарлама белгішесі сұр болады.

| ЕСКЕРТПЕ |

- ▶ Сұр бағдарламалар Менің Appс бөлімінде орналасқан.
4. Бағдарламалар экранына оралғанда, бағдарлама Менің Appс аймағында пайда болады.

Бағдарламаны Менің Appс бөлімінен жою

1. Барлық жүк-дер экранында **▲▶** түймелерін пайдаланып экранның жоғарғы жағындағы **Түзету** параметріне өтіңіз де, **☑** түймесін басыңыз.
2. **М-ң бағ-ды өңдеу** параметрін таңдаңыз да, **☑** түймесін басыңыз. Бағдарламаларымды өңдеу экраны пайда болады.
3. Менің бағдарламаларым бөлімінен жою керек бағдарламаны таңдаңыз да, **☑** түймесін басыңыз, одан кейін **▲▼◀▶** түймелерін **X** бағытында басыңыз. Менің бағдарламаларым бөлімінен жою қалқымалы терезесі пайда болады.
4. **Иә** жауабын таңдаңыз да, **☑** түймесін басыңыз.
5. Бағдарламалар экранына оралғанда, бағдарлама Бағдарламаларым аймағынан жойылған болады.

Менің Appс бөлімінде бағдарламаны жылжыту

1. Барлық жүк-дер экранында **▲▶** түймелерін пайдаланып экранның жоғарғы жағындағы **Түзету** параметріне өтіңіз де, **☑** түймесін басыңыз.
2. **М-ң бағ-ды өңдеу** параметрін таңдаңыз да, **☑** түймесін басыңыз. Бағдарламаларымды өңдеу экраны пайда болады.
3. Менің Appс бөлімінде жылжыту керек бағдарламаны таңдаңыз да, **☑** түймесін басыңыз, одан кейін **▲▼◀▶** түймелерін пайдаланып бағдарлама белгішесін бағдарлама белгішесінің айналасында пайда болатын көрсеткілердің (<, >, ▲, т.б.) біреуінің бағытында жылжытыңыз. Бағдарлама белгішесі сіз таңдаған бағытта жылжиды.
4. Бағдарлама белгішесін қажет жерге орналастырғаннан кейін **☑** түймесін басыңыз.
5. Бағдарламалар экранына оралғанда, бағдарлама сіз таңдаған орынға орналастырылады.

Қалта жасау

Қалта жасау параметрі Жүктелген экранында бағдарламаларды орналастыруға болатын қалтаны жасауға мүмкіндік береді.

1. Барлық жүк-дер экранында **▲▶** түймелерін пайдаланып экранның жоғарғы жағындағы **Түзету** параметріне өтіңіз де, **☑** түймесін басыңыз.
2. **Қалта жасау** параметрін таңдаңыз да, **☑** түймесін басыңыз. Қалта атауын орнату қалқымалы терезесі пайда болады.
3. **☑** түймесін басыңыз. Пернетақта пайда болады.
4. Оң жақта **Тазалау** түймесін таңдаңыз да, **☑** түймесін басып 1-қалтаны енгізу өрісінен жойыңыз. Одан кейін пернетақты пайдаланып қалтаға қолдану керек атауды енгізіңіз.
5. Аяқтағанда оң жақтағы **Дайын** түймесін таңдаңыз да, **☑** түймесін басыңыз. Қалқымалы терезе қайта пайда болады.
6. **ОК** параметрін таңдаңыз да, **☑** түймесін басыңыз. Экранның сол жағындағы бағдарламалар тізімінде жаңа қалта пайда болады.

Желі Қызметтері

Қалтаға жылжыту

Қалтаға жылжыту бағдарламаларды басқа таңдаған қалтаға жылжытуға мүмкіндік береді.

1. Барлық жүк-дер экранында **▶▶** түймелерін пайдаланып экранның жоғарғы жағындағы **Түзету** параметріне өтіңіз де, **☑** түймесін басыңыз.
2. **Қалтаға жылжыту** параметрін таңдаңыз да, **☑** түймесін басыңыз. Қалтаға жылжыту экраны пайда болады.
3. **▲▼◀▶** түймелерін пайдаланып бағдарламаға жылжыңыз да, **☑** түймесін пайдаланып бағдарламаны таңдаңыз. Бағдарламаның жоғарғы сол жақ бұрышында құсбелгі пайда болады.
4. Бағдарламадан таңдауды алу үшін **☑** түймесін басыңыз. Құсбелгі алынады.
5. Қосымша бағдарламаларды таңдау үшін 3-қадамды қайталаңыз.

| ЕСКЕРТПЕ |

- ▶ Бүкіл жүктелген бағдарламаларды таңдау үшін экранның жоғарғы оң жағында **Барл-н таңдау** параметрін таңдаңыз да, **☑** түймесін басыңыз. Бүкіл бағдарламалардан таңдауды алу үшін экранның жоғарғы оң жағында **Бар. таң. бас т.** параметрін таңдаңыз да, **☑** түймесін басыңыз.
6. Аяқтағанда экранның жоғарғы жағында **Қалта таңдау** параметрін таңдаңыз да, **☑** түймесін басыңыз. Қалтаны таңдау қалқымалы терезесі пайда болады.
 7. Қалтаны таңдау қалқымалы терезесі **▲▼** түймелерін пайдаланып таңдаған бағдарламаларға жылжыңыз да, **☑** түймесін басыңыз.
 8. Бағдарламалар жылжытылды қалқымалы терезесі пайда болады. **☑** түймесін басыңыз.
 9. Қалтаны ашу үшін **▲▼◀▶** түймелерін пайдаланып қалтаны бөлектеңіз де, **☑** түймесін басыңыз.

Қалта атын өзг.

Қалтаның атауын өзгерту бар қалтаның атауын өзгертуге мүмкіндік береді.

1. Барлық жүк-дер экранында **▶▶** түймелерін пайдаланып экранның жоғарғы жағындағы **Түзету** параметріне өтіңіз де, **☑** түймесін басыңыз.
2. **Қалта атын өзг.** параметрін таңдаңыз да, **☑** түймесін басыңыз. Қалтаның атауын өзгерту экраны пайда болады және қалта бөлектеледі.
3. **▲▼◀▶** түймелерін пайдаланып қалаған қалтаны бөлектеңіз де, **☑** түймесін басыңыз. Атауын өзгерту қалқымалы терезесі пайда болады.
4. **☑** түймесін басыңыз. Пернетақта пайда болады.
5. Қалтаның жаңа атауын енгізіңіз. Аяқтағанда оң жақтағы **Дайын** параметрін таңдаңыз да, **☑** түймесін басыңыз. Жаңа атау көрсетілген Атауын өзгерту қалқымалы терезесі қайта пайда болады.

6. **OK** параметрін таңдаңыз да, **☑** түймесін басыңыз. Қалтаның атауы өзгертіледі.
7. Экранның оң жағында **Жабу** параметрін таңдаңыз да, **☑** түймесін басыңыз.

Жою

Жою Бағдарламалары экранынан бағдарламалар мен қалталарды жоюға мүмкіндік береді. Егер қалтада бағдарламалар бар болса, қалта да, бағдарламалар да жойылады. Жою бағдарламаларды біржола жояды. Егер жойылған бағдарламаны пайдаланғыңыз келеді деп шешсеңіз, оны қайтадан жүктеу керек.

1. Барлық жүк-дер экранында **▶▶** түймелерін пайдаланып экранның жоғарғы жағындағы **Түзету** параметріне өтіңіз де, **☑** түймесін басыңыз.
2. **Жою** параметрін таңдаңыз да, **☑** түймесін басыңыз. Жою экраны пайда болады.
3. **▲▼◀▶** түймелерін пайдаланып бағдарламаға немесе қалтаға жылжыңыз да, **☑** түймесін басып таңдаңыз. Сіз таңдаған бағдарламаның немесе қалтаның жоғарғы сол жақ бұрышында құсбелгі пайда болады.
4. Бағдарламадан таңдауды алу үшін **☑** түймесін басыңыз. Құсбелгі алынады.
5. Қосымша бағдарламаларды немесе қалталарды таңдау үшін 3-қадамды қайталаңыз.

| ЕСКЕРТПЕ |

- ▶ Бүкіл жүктелген бағдарламаларды таңдау үшін экранның жоғарғы оң жағында **Барл-н таңдау** параметрін таңдаңыз да, **☑** түймесін басыңыз. Бүкіл бағдарламалардан таңдауды алу үшін экранның жоғарғы оң жағында **Бар. таң. бас т.** параметрін таңдаңыз да, **☑** түймесін басыңыз.
6. Барлық таңдауларды жасағаннан кейін экранның жоғарғы жағында **Жою** параметрін таңдаңыз да, **☑** түймесін басыңыз. Жою қалқымалы терезесі пайда болады.
 7. **Иә** жауабын таңдаңыз да, **☑** түймесін басыңыз. Сіз таңдаған бағдарламалардың барлығы жойылады.

| ЕСКЕРТПЕ |

- ▶ Құлыпталған бағдарламаны немесе қалтаны бірден жоя алмайсыз. Егер жою үшін құлыпталған бағдарламаны немесе қалтаны таңдасаңыз, 7-қадамды орындағанда Құлыптау қызметі қалқымалы терезесі пайда болады. Қалқымалы терезеде Қауіпсіздік PIN кодын енгізіңіз де, **☑** түймесін басыңыз. Құлып ашылады және бағдарлама немесе қалта жойылады.

Бағ-ды жаңарту

Бағдарламаларды жаңарту интернетте сіз жүктеген бағдарламалардың жаңартылған нұсқаларын іздейді және жаңарақ нұсқаларды тапса, оларды жаңартады.

1. Барлық жүк-дер экранында **▶▶** түймелерін пайдаланып экранның жоғарғы жағындағы **Түзету** параметріне өтіңіз де, **☑** түймесін басыңыз.

2. **Бағ-ды жаңарту** параметрін таңдаңыз да,  түймесін басыңыз.
3. Құрылғы интернетте бағдарламаларыңыздың жаңарақ нұсқаларын іздейді. Егер жаңа бағдарламалар бар болса, Бағдарламаларды жаңарту қалқымалы терезесі пайда болады.
4. Нақты бағдарлама үшін жаңартуды жүктеңіз, бағдарламаны бөлектеңіз да,  түймесін басыңыз. Бағдарламаның сол жағында құсбелгі пайда болады.
5. Бағдарламадан таңдауды алу үшін оны бөлектеңіз де,  түймесін басыңыз.

| ЕСКЕРТПЕ |

- ▶ Бүкіл жаңартуларды таңдау үшін қалқымалы терезенің оң жағында **Барл-н таңдау** параметрін таңдаңыз да,  түймесін басыңыз. Бүкіл жаңартулардан таңдауды алу үшін **Бар. таң. бас т.** параметрін таңдаңыз да,  түймесін басыңыз.
- 6. Жүктеу керек жаңартуларды таңдағаннан кейін қалқымалы терезенің оң жағында **Жаңарту** параметрін таңдаңыз да,  түймесін басыңыз.
- 7. Құрылғы сіз таңдаған жаңартуларды жүктейді. Бағдарламаның жаңартуы жүктеліп жатқанда әр бағдарлама белгішесінде жүктеу жолағы пайда болады. Жүктеу жолақтары жоғалғанда жүктеу аяқталады.

Веб-браузер пайдалану

Интернетке веб-браузер бағдарламасын пайдаланып қатынасуға болады.

Басты экранда **Веб-браузер** бағдарламасын таңдаңыз да,  түймесін басыңыз.



| ЕСКЕРТПЕ |

- ▶ Веб-шолғышты HDMI арқылы BD Wise үйлесімді теледидарға қосылған өнімде іске қосқанда – және BD Wise функциясы қосулы болғанда – шолғыш экранды толтыратындай жазылады және теледидар ажыратымдылығы оңтайлы ажыратымдылыққа автоматты түрде орнатылады.
- ▶ Веб-браузер Java қолданбаларымен үйлесімді емес.
- ▶ Файлды жүктеуге тырысқан және файлды сақтау мүмкін емес болса, қате туралы хабар пайда болады.
- ▶ Электрондық саудаға (өнімдерді желіде сатып алу) қолдау көрсетілмейді.
- ▶ ActiveX басқару элементтеріне қолдау көрсетілмейді.
- ▶ Белгілі бір ұйымдар басқаратын кейбір веб-сайттарға немесе веб-браузерлерге қатынас бұғатталуы мүмкін.

Сілтемелерді шолу және Меңзермен шолу

Веб-браузер шолудың екі түрін ұсынады, Меңзермен шолу және Сілтемелерді шолу. Браузерді бірінші рет іске қосқанда, Меңзермен шолу белсенді болады. Егер веб-браузерде шарлау үшін тінтуірді пайдаланып жатсаңыз, Меңзермен шолу параметрін белсенді күйде қалдыру ұсынылады. Егер веб-браузерде шарлау үшін қашықтан басқару құралын пайдаланып жатсаңыз, Меңзермен шолу параметрін Сілтемелерді шолу параметріне ауыстыру ұсынылады. Сілтемелерді шолу веб-браузерде бөлектеуді бір сілтемеден екіншісіне жылжытады және қашықтан басқару құралын пайдаланып жатсаңыз, Меңзермен шолу параметрінен әлдеқайда тезірек болады.

Сілтемелерді шолу параметрін белсендіру үшін мына қадамдарды орындаңыз:

1. Қашықтан басқару құралындағы  түймелерін пайдаланып меңзерді экранның жоғарғы оң жағындағы Сілтемелер шолғышы белгішесіне жылжытыңыз. Сілтемелер шолғышы белгішесі оң жақтан үшінші белгіше болады. Белгіше көкке айналып, экранда «Сілтемелерді шолу» сөздері пайда болса, меңзер дұрыс күйде болады.
2.  түймесін басыңыз. Сілтемелерді шолу параметрі белсендіріледі және веб-браузерді ашқан сайын белсенді болады.

Басқару тақтасы туралы қысқаша мәлімет

Экранның жоғарғы жағындағы басқару тақтасында бірқатар пайдалы функцияларды іске қосатын бірқатар белгіше бар. Белгішелер төменде экранның сол жағындағы белгішеден бастап сипатталған.

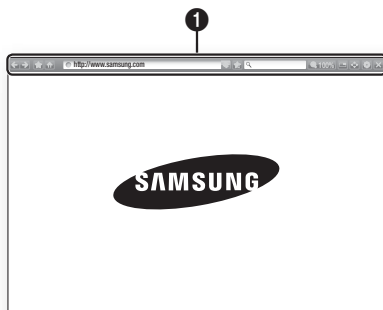

1

- ← : алдыңғы бетке жылжытады.
- : келесі веб-бетке жылжытады.
- ★ : Bookmarks and History (Бетбелгілер мен журнал) экранын көрсетеді. Ағымдағы бетке бетбелгі қоюға, бар бетбелгіні таңдауға, әрі бетбелгілерді өңдеуге және жоюға болады. Сондай-ақ, шолу журналын көруге және қайта кіретін бетті таңдауға болады.
- ↑ : веб-браузердің басты экранына жылжытады.
- <http://www.samsung.com> : қалқымалы пернетақтаны пайдаланып беттің мекенжайын қолмен енгізуге мүмкіндік береді.
- ↶ : экранда жаңарту үшін ағымдағы бетті қайта жүктейді.
- ★ : бетбелгілерге ағымдағы бетті қосады.
- 🔍 : қалқымалы пернетақтаны пайдаланып сөздерді немесе таңбаларды енгізу арқылы ақпаратты іздеуге мүмкіндік береді. Осы бетте «Қалқымалы пернетақтаны пайдалану» бөлімін қараңыз.
- 🔍 100% : әр түрлі пайыздармен экранды үлкейтуге немесе қысуға мүмкіндік береді.
- PIP : PIP функциясын қосады.
- 🔍 : меңзермен шолу және сілтемелерді шолу арасында ауысуға мүмкіндік береді.
- ⚙️ : браузер параметрлерін реттеуге мүмкіндік береді. 49-беттегі «Параметрлер мәзірін пайдалану» бөлімін қараңыз.
- 🔍 : веб-браузерді жабады.

Қалқымалы пернетақтаны пайдалану

<http://www.samsung.com> сілтемесін, 🔍

түймесін басқанда я болмаса деректерді немесе мәтінді енгізу өрісіне қол жеткізгенде, одан кейін 🗑️ түймесін басқанда, қалқымалы пернетақта пайда болады.

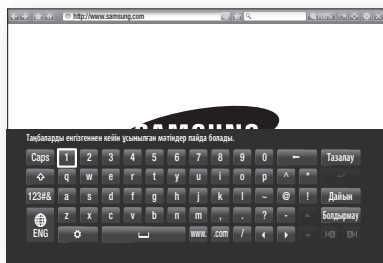

Қашықтан басқару құралының көмегімен қалқымалы пернетақтаны пайдалану үшін мына қадамдарды орындаңыз:

1. Қашықтан басқару құралындағы ▲▼◀▶ түймелерін пайдаланып бөлектеуде таңдаған әріпке немесе санға жылжытыңыз.
2. Енгізу өрісіне әріпті немесе санды енгізу үшін 🗑️ түймесін басыңыз.
3. Бас әріптерді ашу үшін бөлектеуде жоғарғы сол жақтағы **Caps** пернесіне жылжытыңыз да, 🗑️ түймесін басыңыз. Қайтадан кіші әріптерге қол жеткізу үшін **Caps** пернесі бөлектелген күйде 🗑️ түймесін қайтадан басыңыз.
4. Таңбалар мен қосымша тыныс белгілеріне қол жеткізу үшін сол жақтағы **123#&** түймесін бөлектеңіз де, 🗑️ түймесін басыңыз.
5. Енгізген таңбаны жою үшін бөлектеуде ← түймесіне жылжытыңыз да, 🗑️ түймесін басыңыз.
6. Енгізген таңбалардың бәрін жою үшін бөлектеуде **Тазалау** түймесіне жылжытыңыз да, 🗑️ түймесін басыңыз.
7. Енгізуді аяқтағанда, бөлектеуде **Дайын** түймесіне жылжытыңыз да, 🗑️ түймесін басыңыз.

| ЕСКЕРТПЕ |

▶ Егер өнімге сымсыз пернетақта қосылған болса, әріптерді, сандарды, таңбаларды және тыныс белгілерін енгізу үшін сымсыз пернетақтаны пайдалануға болады. Сымсыз пернетақта тек қалқымалы пернетақта пайда болғанда жұмыс істейтін және оны тек әріптерді, сандарды, таңбаларды және тыныс белгілерін енгізу үшін пайдалануға болатынын ескеріңіз.

Қалқымалы пернетақтадағы параметрлер

Қалқымалы пернетақта параметрлеріне қол жеткізу үшін пернетақтаның төменгі сол жағындағы 🗑️ түймесін бөлектеңіз де, 🗑️ түймесін басыңыз.

| | |
|-----------------------------|---|
| Тіл | Пернетақта тілін таңдаңыз. Ағылшын, француз, орыс, т.б. тілдерді таңдауға болады. |
| Ұсынылған мәтін | Мәтінді енгізіп жатқанда пернетақта ұсынылатын сөздерді ұсынады. Бұл функцияны Қосу немесе Сөндіру күйіне орнатуға болады. |
| Келесі әріпті болжау | Әріптерді енгізіп жатқанда пернетақта келесі әріпті болжайды. Болжаулар жаңа ғана енгізген әріптің айналасындағы сақинада пайда болады. Болжанған әріпті таңдауға немесе басқа әріпке жылжуға болады. Бұл функцияны Қосу немесе Сөндіру күйіне орнатуға болады. |

Параметрлер мәзірін пайдалану

Параметрлер мәзірінде браузердің жұмысын және браузердің қауіпсіздік функцияларын басқаратын функциялар бар. Параметрлер мәзірін ашу үшін басқару тақтасында белгішесін бөлектеңіз де, түймесін басыңыз. Параметрлер мәзірінде параметрді таңдау үшін параметрді бөлектеңіз де, түймесін басыңыз.

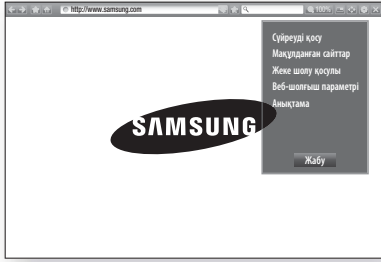

Сүйреуді қосу/ажырату

Сүйреу функциясын **Қосу** және **Сөндіру** күйіне орнатады. Сүйреу функциясы қосылу кезде жылжыту жолағын сүйреусіз веб-бетті жоғары және төмен жылжытуға болады. Сүйреу функциясы тек меңзермен шолу кезінде қол жетімді.

Мақұлданған сайттар

Тек сіз тіркеген веб-сайттарға қатынасуға рұқсат ету арқылы балалардың тиісті емес веб-беттерге қатынасын шектеуге мүмкіндік береді.

Мақұлданған сайттар тармағына кірген сайын PIN экраны пайда болады. **Мақұлданған сайттар** тармағына бірінші рет кіргенде қашықтан басқару құралындағы сандық түймелерді пайдаланып әдепкі PIN кодын (0000) енгізіңіз. PIN кодын Мақұлданған сайттар функциясына арналған Құпия сөзді қалпына келтіру параметрін пайдаланып өзгертуге болады. Төменде қараңыз.

- **Мақұлданған сайттар мүмкіндігі:** Мақұлданған сайттар функциясын қосады немесе өшіреді.
- **Мақұл. сайт үн құп. сөз. қайта орнат-з:** Мақұлданған сайттар функциясының құпия сөзін өзгерту.

- **Ағ. сайтты қосу:** қазіргі уақытта көрсетілген веб-сайтты Мақұлданған сайттар тізіміне қосуға мүмкіндік береді.
- **Мақұлданған сайттарды басқару:** Мақұлданған сайттар тізіміне қосатын және Мақұлданған сайттар тізімінен жоятын URL мекенжайларын енгізуге мүмкіндік береді. Мақұлданған сайттар функциясын қоссаңыз және **Мақұлданған сайттар** тізіміне ешбір сайттарды қоспасаңыз, ешбір интернет сайттарына қатынаса алмайсыз.

Жеке шолу қосылу/өшірулі

Құпиялылық режимін қосады немесе ажыратады. Құпиялылық режимі қосылу кезде браузер сіз кірген сайттардың URL мекенжайларын сақтамайды. Құпиялылық режимін қосқыңыз келсе, **ОК** параметрін таңдаңыз. Құпиялылық режимі іске қосылу болса, экранның жоғарғы жағында URL мекенжайының алдында «Тоқтату» белгішесі пайда болады. Құпиялылық режимін ажырату үшін құпиялылық режимі қосылу кезде оны қайтадан таңдаңыз.

Веб-шолғыш параметрі

- **Баст. бет р-де орн-у:** браузердің басты бетін орнатуға болады.
- **Қалқ-лы хбрға тыйым салу:** қалқымалы терезеге тыйым салуды қосады және өшіреді.
- **Бетті блоктау:** жарнамаларға тыйым салу керек пе, соны таңдауға және жарнамаларға тыйым салынатын URL мекенжайларын таңдауға болады.
- **Жалпы:** веб-сайт журналы және шолу деректері («cookie» файлдары, т.б.) сияқты жеке ақпаратты жоюға және бүкіл веб-браузер параметрлерін зауыттық әдепкі параметрлерге қалпына келтіруге болады.
- **Қодтау:** веб-беттердің Қодтау параметрін Автоматты деп орнатуға немесе тізімнен қодтау пішімін қолмен таңдауға болады.
- **Көрсеткіш:** жүргіргі Көрсеткіш деп орнатылғанда жүргіргі жылдамдығын орната және Смарт курсорды **Қосу** және **Сөндіру** күйіне орната аласыз.
- **Шолғыш мәліметтері:** веб-браузердің нұсқа нөмірін және авторлық құқықтар туралы ақпаратын көрсетеді.

Желі Қызметтері

Анықтама

Веб-браузердің жұмысы туралы негізгі ақпаратты қамтамасыз етеді.

| ЕСКЕРТПЕ |

- ▶ Веб-сайтқа байланысты кейбір веб-браузер параметрі функциялары белсендірілмеуі мүмкін. Белсендірілмеген функциялар сұр болады және оларды пайдалану мүмкін емес.

Интернет қызметі есептік жазбаларын өнімге байланыстыру

Желі қызметінің есептік жазбалары функциясы өнімді интернет қызметтеріндегі есептік жазбаларындағы байланыстыруға мүмкіндік береді, осылайша, сол қызметтің бағдарламасын іске қосқанда өнім қызметке автоматты түрде кіреді.

Қызмет есептік жазбасының сілтемесін жасау үшін мына қадамдарды орындаңыз:

1. Басты экранда қашықтан басқару құралында **ҚЫЗЫЛ (A)** түймесін басып Samsung есептік жазбасына кіріңіз.
2. Кіргеннен кейін қашықтан басқару құралында **ҚЫЗЫЛ (A)** түймені қайтадан басыңыз.
3. Менің есептік жазбам қалқымалы терезесінде **Желі қыз-ң ес-к жазбалары** тармағын таңдаңыз да,  түймесін басыңыз.
4. Желі қызметінің есептік жазбалары экранында өнімді байланыстыру керек қызметті таңдаңыз да,  түймесін басыңыз.
5. **Тіркелу** параметрін таңдаңыз да,  түймесін басыңыз.
6. Идентификатор және құпия сөз экранында қалқымалы пернетақтада пайдаланып таңдаған қызметке кіру үшін өзіңіз пайдаланатын идентификаторды енгізіңіз. Аяқтағанда **Дайын** параметрін таңдаңыз да,  түймесін басыңыз.
7. Құпия сөз үшін дәл осы процесті қайталаңыз. Аяқтағанда **Дайын** параметрін таңдаңыз да,  түймесін басыңыз.
8. **ОК** параметрін таңдаңыз да,  түймесін басыңыз.

BD-LIVE™

Өнім желіге қосылған соң, BD-LIVE қызметін қолдайтын дискілерде түрлі фильмдерге байланысты қызмет мазмұнын көруге болады.

1. USB флеш-дискісін өнімнің алдындағы USB ұясына жалғаңыз да, оның қалған жадын тексеріңіз. BD-LIVE қызметтері үшін жад құрылғысының кем дегенде 1 Гбайт бос орны болуы керек.
2. Басты экранда **Параметрлер** тармағын таңдап,  түймесін басыңыз.
3. **Желі** тармағын таңдап,  түймесін басыңыз.
4. **BD-Live параметрлері** тармағын таңдап,  түймесін басыңыз.
5. **BD деректерді басқару** тармағын таңдап,  түймесін басыңыз.
6. **Құрылғы таңдаңыз** тармағын таңдап,  түймесін басыңыз.
7. USB құрылғысын таңдаңыз да,  түймесін басыңыз.
8. BD-LIVE қызметін қолдайтын Blu-ray дискісін салыңыз.
9. Диск өндірушісі қамтамасыз еткен әртүрлі BD-LIVE қызмет мазмұндары тізімінен бір элементті таңдаңыз.

| ЕСКЕРТПЕ |

- ▶ Диск өндірушісіне байланысты, BD-LIVE қызметін қолдану жолы мен қамтамасыз етілген мазмұндар әртүрлі болуы мүмкін.

Қосымша ақпарат

Ескертпе

Қосылымдар

HDMI ШЫҒЫСЫ

- Теледидарға байланысты белгілі бір HDMI шығысының ажыратымдылықтары жұмыс істемейуі мүмкін.
- Бейнелерді 3D технологиясымен қарау үшін HDMI қосылымы болуы тиіс.
- Ұзын HDMI кабелі экранды шуды тудыруы мүмкін. Егер бұл орын алса, мәзірде **HDMI қою түсі** мүмкіндігін **Өшіру** мәніне орнатыңыз.

Параметрлер

3D Баптаулары

- Кейбір 3D дискілері үшін 3D ойнатуы кезінде фильмді тоқтату үшін, **[]** түймесін бір рет басыңыз. Фильм тоқтап, 3D режимі параметрі ажыратылады. 3D фильмін ойнатып жатқанда, 3D параметрін таңдауды өзгерту үшін, **[]** түймесін бір рет басыңыз. Blu-ray мәзірі пайда болады. **[]** түймесін қайта басып, Blu-ray мәзірінен 3D параметрлері тармағын таңдаңыз.
- Кескіннің мазмұнына және теледидар экранындағы орналасуына байланысты, сол жақта, оң жақта немесе екі жағында да қара жолақтар пайда болуы мүмкін.

TД кадр пішімі

- Диск түріне байланысты кейбір кадр пішімдері қол жетімді болмауы мүмкін.
- Теледидар экранының кадр пішімінен басқа кадр пішімін және параметрін таңдасаңыз, сурет бұрмаланып көрінуі мүмкін.
- **16:9 Бастапқы** параметрі таңдалса, теледидар **4:3 Pillarbox** (сурет жиектерінде қара жолақтар) пішімін көрсетуі мүмкін.

BD Wise (тек Samsung өнімдерінде)

- BD Wise мүмкіндігі қосулы болғанда, Ажыратымдылық параметрі BD Wise функциясына автоматты түрде қайтарылады және BD Wise функциясы Ажыратымдылық мәзірінде пайда болады.
- Егер өнім BD Wise функциясын қолдамайтын құрылғыға қосылса, BD Wise функциясын пайдалана алмайсыз.
- BD Wise функциясы дұрыс жұмыс істеу үшін, өнім мен теледидардың екеуінде де BD Wise параметрін Қосу мәніне орнатыңыз.

Цифрлық шығыс

- Міндетті түрде дұрыс сандық шығысты таңдаңыз, болмаса дыбыс естілмейді не қатты шу естіледі.
- HDMI құрылғысы (AV қабылдағышы, теледидар) қысылған пішімдермен (Dolby digital, DTS) үйлесімді болмаса, дыбыс сигналы PCM ретінде шығады.
- Қалыпты DVD дискілерінде BONUSVIEW дыбысы мен шарлау дыбысының әсерлері жоқ.
- Кейбір Blu-ray дискілерінде BONUSVIEW дыбысы мен шарлау дыбысының әсерлері жоқ.
- Осы Сандық шығыс параметрлері аналогтық (L/R (Сол жақ/оң жақ)) немесе HDMI дыбыстарының теледидарға шығатын сигналына әсер етпейді. Өнім AV қабылдағышқа жалғанған уақытта, ол оптикалық және HDMI дыбыстарының шығуына әсер етеді.
- MPEG дыбыс жолдары ойнатылғанда, сандық шығыс сигналының таңдалған түріне қарамастан (PCM немесе биттік ағын), дыбыстық сигнал PCM ретінде шығады.
- **Динамик таңдау Tлд динамигі** параметріне орнатылғанда, сандық шығыс белсендірілуі мүмкін.

BD-Live интернет қосылымы

- BD-LIVE мазмұнын пайдалану кезінде Интернет қосылымы шектеулі болуы мүмкін.

Anynet+ (HDMI-CEC)

- Теледидарға байланысты белгілі бір HDMI шығысының ажыратымдылықтары жұмыс істемейуі мүмкін. Теледидардың пайдаланушы нұсқаулығын қараңыз.
- HDMI кабелі CEC сигналын қолдамаса, бұл функция қол жетімді болмайды.
- Егер Samsung теледидарында Anynet+ логотипі болса, онда ол Anynet+ функциясын қолдайды.

BD деректерді басқару

- Сыртқы жад режимінде USB құрылғысын ойнату ортасында ажыратсаңыз, дискіні ойнату тоқтатылуы мүмкін.
- FAT файл жүйесінде (DOS 8.3 том белгісі) пішімделген USB құрылғыларына ғана қолдау көрсетіледі. Оқу/жазу жылдамдығы 4 Мбит/сек. немесе одан жылдам USB 2.0 протоколын қолдайтын USB құрылғыларын пайдалану ұсынылады.
- Ойнатуды жалғастыру функциясы сақтау құрылғысы пішімделгеннен кейін жұмыс істемейуі мүмкін.
- Жағдайларға байланысты BD деректерін басқаруға қол жетімді жалпы жад көлемі басқаша болуы мүмкін.

DivX® талап бойынша

- DivX(R) VOD туралы қосымша ақпарат алу үшін, «<http://vod.divx.com>» торабына кіріңіз.

Алдыңғы дисплей

-  түймесі мен **VOL +**, - түймесінің жарықтығын өзгерту мүмкін емес.

Динамик параметрлері

- **Динамик таңдау Тлд динамигі** параметріне орнатылғанда, дыбыс ТД динамиктері арқылы шығарылады.

HDMI audio

- HDMI дыбысы ТД динамиктеріне шығарылғанда, ол автоматты түрде 2 арнаға дейін төмендетіледі.

Дыбыстық кері арна

- Anynet+ (HDMI-CEC) параметрі Өшіру мәніне орнатылғанда, Дыбысты қайтару арнасы функциясы қол жетімді болмайды.
- ARC (Дыбысты қайтару арнасы) үшін куәландырылмаған HDMI кабелін пайдалану үйлесімділік проблемасын тудыруы мүмкін.
- ARC функциясы тек ARC-үйлесімді теледидар қосылғанда қол жетімді болады.

Ойнату

Бейне файлдарын ойнату

- Бит ағыны жоғары (20 Мбит/с немесе одан көп) бейне файлдар өнімнің мүмкіндіктерін шектеп, ойнатылым үстінде ойнатуды тоқтатып тастауы мүмкін.

Дыбыс тілін таңдау

- BONUSVIEW бөлімінде ешқандай BONUSVIEW дыбыс параметрлері болмаса, экранда ◀▶ көрсеткіші пайда болмайды.
- Аудио тілі функциясы арқылы пайдалануға болатын тілдер дискіде кодталған тілдерге тәуелді болады. Бұл функцияны немесе белгілі тілдерді пайдалану мүмкін болмауы ықтимал.
- Кейбір Blu-ray дискілері PCM немесе ағылшын тіліндегі Dolby сандық дыбыс жолын таңдауға мүмкіндік береді.

Субтитр тілін таңдау

- Blu-ray / DVD дискісіне байланысты субтитр тілін Диск мәзірі ішінен өзгертуге болады. **DISC MENU** түймесін басыңыз.
- Бұл функция дискіде кодталған субтитрлерге байланысты Blu-ray /DVD дискілерінің барлығында болмауы мүмкін.
- Негізгі мүмкіндік BONUSVIEW режимі туралы ақпарат Blu-ray дискінің BONUSVIEW бөлімі болған жағдайда да көрсетіледі.
- Бұл функция бастапқы және қосымша субтитрлерді бір мезетте өзгертеді.
- Бастапқы және қосымша субтитрлердің жалпы саны тиісінше көрсетіледі.

JPEG файлдарын ойнату

- Субтитрді және PG сызбасын толық экран режимінде үлкейте алмайсыз.

Мультимедианы ойнату

Dolby Pro Logic II режимі

- Dolby Pro Logic II режимін таңдамас бұрын сыртқы құрылғыны өнімдегі AUDIO INPUT (кіріс) ұяларына (L және R) жалғаңыз. Кіріс ұяларының біреуі (L немесе R) жалғанғанда, көлемді дыбыс шығарылмайды.

Суреттерді ойнату кезінде ҚҰРАЛДАР түймесін пайдалану

- Егер жүйе BD Wise функциясын қолдайтын, BD Wise функциясы Қосу мәніне орнатылған теледидарға жалғанған болса, Сурет параметрлері мәзірі пайда болмайды.
- Өңдік музыка функциясы музыка файлы мен фотосурет файлы бірдей сақтау құрылғысында орналаспаса жұмыс істемейді. Сондай-ақ, дыбыс сапасына MP3 музыка файлының бит жылдамдығы, фотосуреттің өлшемі және кодтау әдісі әсер етуі мүмкін.

Сандық шығыс сигналын таңдау

| Параметрлерді орнату | | PCM | Биттік ағын (Өңделмеген) | Биттік ағын (Қайта кодталған DTS) | Биттік ағын (Қайта кодталған Dolby D) |
|----------------------------------|------------------------------|---|---|--|--|
| Қосылым | | HDMI қолдауы бар AV-қабылдағышы | | | |
| Blu-ray дискісіндегі дыбыс ағыны | PCM | PCM 7.1 арна пішіміне дейін | PCM | DTS қайта кодталған | Қайта кодталған Dolby Digital * |
| | Dolby Digital | PCM 5.1 арна пішіміне дейін | Dolby Digital | DTS қайта кодталған | Қайта кодталған Dolby Digital * |
| | Dolby Digital Plus | PCM 7.1 арна пішіміне дейін | Dolby Digital Plus | DTS қайта кодталған | Қайта кодталған Dolby Digital * |
| | Dolby TrueHD | PCM 7.1 арна пішіміне дейін | Dolby TrueHD | DTS қайта кодталған | Қайта кодталған Dolby Digital * |
| | DTS | PCM 7.1 арна пішіміне дейін | DTS | DTS қайта кодталған | Қайта кодталған Dolby Digital * |
| | DTS-HD High Resolution Audio | PCM 7.1 арна пішіміне дейін | DTS-HD High Resolution Audio | DTS қайта кодталған | Қайта кодталған Dolby Digital * |
| | DTS-HD Master Audio | PCM 7.1 арна пішіміне дейін | DTS-HD Master Audio | DTS қайта кодталған | Қайта кодталған Dolby Digital * |
| DVD дискісіндегі дыбыс ағыны | PCM | PCM 2ch | PCM 2 арналы | PCM 2 арналы | PCM 2 арналы |
| | Dolby Digital | PCM 5.1 арна пішіміне дейін | Dolby Digital | Dolby Digital | Dolby Digital |
| | DTS | PCM 7.1 арна пішіміне дейін | DTS | DTS | DTS |
| Blu-ray дискісінің анықтамасы | Кез келген | Негізгі мүмкіндіктің дыбысы мен BONUSVIEW дыбыс ағынын бірге PCM дыбысына кодсыздандырады және Шарлаудың дыбыс әсерлері мүмкіндігін қосады. | AV қабылдағышы дыбыстың бит ағынын кодсыздандыратын етіп, негізгі мүмкіндіктің дыбыс ағынын ғана шығарады. BONUSVIEW дыбысы немесе Шарлаудың дыбыс әсерлері естілмейді. | Негізгі мүмкіндіктің дыбысы мен BONUSVIEW дыбыс ағынын бірге PCM дыбысына кодсыздандырады және Шарлаудың дыбыс әсерлері мүмкіндігін қосады, одан кейін PCM дыбысын Dolby дыбысын DTS бит ағынына қайта кодтайды. | Негізгі мүмкіндіктің дыбысы мен BONUSVIEW дыбыс ағынын бірге кодсыздандырады және Шарлаудың дыбыс әсерлері мүмкіндігін қосады, одан кейін PCM дыбысын Dolby сандық бит ағынына немесе PCM дыбысына қайта кодтайды. |

- Сигнал көзінің ағыны 2 арналы немесе моно болса, «Re-encoded Dolby D» (Қайта кодталған Dolby D) параметрі қолданылмайды. Шығыс PCM 2 арналы болады.

Blu-ray дискілерінде үш дыбыс ағыны болуы мүмкін.

- Негізгі мүмкіндіктің дыбысы: Негізгі мүмкіндіктің дыбыс жолы.
- BONUSVIEW дыбысы: Режиссер немесе актер пікірі сияқты қосымша дыбыс жолы.
- Шарлаудың дыбыс әсерлері : Кейбір мәзірлерде шарлау барысында, Шарлаудың дыбыс әсерлері мүмкіндігі дыбыс шығаруы мүмкін. Шарлаудың дыбыс әсерлері мүмкіндігі әрбір Blu-ray дискілерінде әртүрлі болады.

Шығыс сигналының режиміне байланысты ажыратымдылық

| Blu-ray дискісін/Электрондық мазмұнды/Сандық мазмұнды ойнату | | DVD дискісін ойнату | |
|--|---------------|--|--------------------------------------|
| Параметрлерді орнату | Шығыс сигналы | HDMI режимі | |
| | | Blu-ray дискісі | Электрондық мазмұн/ Сандық мазмұн |
| BD Wise | | Blu-ray дискісінің ажыратымдылығы | 1080p@60F |
| Авто | | Теледидар кіріс сигналының ең үлкен ажыратымдылығы | |
| 1080p@60F | | 1080p@60F | 1080p@60F |
| Фильм кадры: Авто (24 кадр/с) | | 1080p@24F | - |
| 1080i | | 1080i | 1080i |
| 720p | | 720p | 720p |
| 576p/480p | | 576p/480p | 576p/480p |

Ақаулықтарды жою

Осы өнім дұрыс жұмыс істемегенде, төмендегі кестені қараңыз. Егер орын алған проблема төменде берілмесе немесе төмендегі нұсқаулар көмектеспесе, құрылғыны өшіріп, қуат сымын суырыңыз да, ең жақын өкілетті дилерге немесе Samsung Electronics қызмет көрсету орталығына хабарласыңыз.

| Белгі | Тексеру/шешімі |
|--|--|
| Диск шығарылмайды. | <ul style="list-style-type: none"> Қуат сымы розеткаға мықтап жалғанған ба? Қуатты ажыратып, қайта қосыңыз. |
| Ойнатылу басталмайды. | <ul style="list-style-type: none"> Blu-ray/DVD дискісінің аймақ нөмірін тексеріңіз. Шетелден сатып алынған Blu-ray/DVD дискісі ойнатылмайды. Бұл өнімде CD-ROM және DVD-ROM дискілері ойнатылмайды. Рейтинг деңгейінің дұрыс екенін тексеріңіз. |
| Ойнату/кідірту түймесі басылғанда, ойнату бірден басталмайды. | <ul style="list-style-type: none"> Пішіні бұзылған немесе беті сызылған диск қолданылып жатқан жоқ па? Дискіні тазалап сүртіңіз. |
| Дыбыс шықпайды. | <ul style="list-style-type: none"> Үй кинотеатры жылдам ойнату, жай ойнату және қадамдық ойнату кезінде дыбысты ойнатпайды. Үндеткіштер дұрыс қосылған ба? Үндеткіш параметрлері дұрыс реттелген бе? Диск қатты зақымданған ба? |
| Дыбыс барлық 6 динамиктен емес, тек бірекі динамиктен шығады. | <ul style="list-style-type: none"> Кейбір BD/DVD дискілерінде дыбыс тек алдыңғы динамиктер арқылы шығады. Динамиктердің дұрыс жалғанғанын тексеріңіз. Дыбыс деңгейін реттеңіз. Ықшам диск, радио немесе теледидар тыңдап жатқанда, дыбыс тек алдыңғы динамиктерден шығарылады. |

| Белгі | Тексеру/шешімі |
|--|--|
| Dolby Digital 5.1 арналы көлемді дыбыс берілмейді. | <ul style="list-style-type: none"> • Дискіде «Dolby Digital 5.1 CH» белгісі бар ма? Dolby Digital 5.1 арналы көлемді дыбыс диск 5.1 арналы дыбыспен жазылғанда ғана беріледі. • Ақпараттық экранда дыбыс тілі Dolby Digital 5.1-CH етіп дұрыс орнатылған ба? |
| Қашықтан басқару құралы жұмыс істемейді. | <ul style="list-style-type: none"> • Қашықтан басқару құралын оның жұмыс ауқымында және сенсорға қатысты дұрыс бұрышта пайдаланып отырсыз ба? • Батареялардың заряды бітті ме? • Қашықтан басқару құралының режим (TV/BD) функциялары (TV немесе BD) таңдалған ба? |
| <ul style="list-style-type: none"> • Диск айналып жатыр, бірақ бейне жоқ. • Сурет сапасы нашар және дірілдейді. | <ul style="list-style-type: none"> • Теледидардың қуаты қосылған ба? • Бейне кабельдері дұрыс жалғанған ба? • Диск кір немесе зақымданған ба? • Нашар жасалған диск ойнатылмауы мүмкін. |
| Дыбыс тілі және субтитрлер істемейді. | <ul style="list-style-type: none"> • Дыбыс тілі және субтитрлер дискінің құрамында болмаса жұмыс істемейді. |
| Мәзір функциясы таңдалса да, мәзір экраны көрсетілмейді. | <ul style="list-style-type: none"> • Ішінде мәзірлері жоқ диск пайдаланылып жатқан жоқ ба? |
| Кадр пішімін өзгерту мүмкін емес. | <ul style="list-style-type: none"> • 16:9 Blu-ray/DVD дискілерін 16:9 толық режимінде, 4:3 конверт режимінде немесе 4:3 панорам. іздеу режимінде ойната аласыз, бірақ, 4:3 Blu-ray/DVD дискілері тек 4:3 кадр пішімінде ойнатылады. Blu-ray дискісінің қаптамасына қарап, тиісті функцияны таңдаңыз. |
| <ul style="list-style-type: none"> • Өнім жұмыс істемейді. (Мысалы, қуат өшеді немесе бөтен шу естіледі.) • Өнім қалыпты түрде жұмыс істеп тұрған жоқ. | <ul style="list-style-type: none"> • Қашықтан басқару құралының <input type="checkbox"/> түймесін STANDBY режимінде 5 секунд ұстап тұрыңыз. <ul style="list-style-type: none"> - RESET функциясы пайдаланылғанда, барлық сақталған параметрлер өшеді. Қажеттілік болмаса, мұны қолданбаңыз. |
| Рейтинг деңгейінің құпия сөзін ұмыттыңыз. | <ul style="list-style-type: none"> • Өнімде диск болмағанда, <input type="checkbox"/> түймесін 5 секундтан артық басып тұрыңыз. Дисплейде INIT жазуы пайда болады және барлық параметрлер әдепкі мәндеріне қайтарылады. Одан кейін ҚУАТ түймесін басыңыз. <ul style="list-style-type: none"> - RESET функциясы пайдаланылғанда, барлық сақталған параметрлер өшеді. Қажеттілік болмаса, мұны қолданбаңыз. |
| Радио таратылымдарын қабылдау мүмкін емес. | <ul style="list-style-type: none"> • Антенна дұрыс жалғанған ба? • Егер антеннаның кіріс сигналы әлсіз болса, сыртқы FM антеннасын сигналы күшті жерге орнатыңыз. |
| Өнім арқылы теледидар дыбысын тыңдағанда, дыбыс естілмейді. | <ul style="list-style-type: none"> • D. IN немесе AUX функцияларын пайдаланып теледидар дыбысын тыңдау кезінде АШУ/ЖАБУ <input type="checkbox"/> түймесі басылса, Blu-ray/DVD дискісінің функциялары қосылады және теледидар дыбысы өшеді. |

| Белгі | Тексеру/шешімі |
|--|---|
| Экранда «Қол жетімсіз» пайда болады. | <ul style="list-style-type: none"> Бұл мүмкіндіктер немесе әрекет дәл қазір келесі себепке байланысты орындалмайды: <ol style="list-style-type: none"> Blu-ray / DVD дискісінің бағдарламалық құралы оған жол бермейді. Blu-ray / DVD дискісінің бағдарламалық құралы бұл мүмкіндікті (мысалы, бұрыштар) қолдамайды. Бұл мүмкіндікті дәл қазір пайдалану мүмкін емес. Қол жетімді емес тақырыпты, тарау нөмірін немесе іздеу уақытын сұрадыңыз. |
| HDMI шығыс сигналының параметрі теледидар қолдамайтын ажыратымдылыққа орнатылғанда (мысалы, 1080р), теледидарда сурет көрсетілмеуі мүмкін. | <ul style="list-style-type: none"> Диск салмастан, алдыңғы панельдегі <input type="checkbox"/> түймесін 5 секундтан артық басып тұрыңыз. Параметрлердің барлығы зауыттық мәндерге қайтарылады. |
| HDMI шығыс сигналы жоқ. | <ul style="list-style-type: none"> Өнімнің HDMI ұясы мен теледидар арасындағы қосылымды тексеріңіз. Теледидарыңыз 576р/480р/720р/1080i/1080р HDMI кіріс ажыратымдылығын қолдайтынын тексеріңіз. |
| HDMI шығысының экраны қалыптан тыс. | <ul style="list-style-type: none"> Экранда кездейсоқ шулар пайда болса, теледидар HDCP (жоғары өткізу жылдамдығы бар сандық мазмұн қорғау жүйесі) протоколын қолдамайды. |
| AllShare функциясы | |
| AllShare функциясы арқылы бөліскен қалталарды көре аламын, бірақ файлдарды көре алмаймын. | <ul style="list-style-type: none"> AllShare тек бейне, фотосурет және музыка файлдарын көрсетеді. Басқа файл түрлері көрсетілмейді. |
| Бейне тоқтап-тоқтап ойнатылады. | <ul style="list-style-type: none"> Желінің тұрақты екенін тексеріңіз. Желі кабелінің жақсылап жалғанғанын және желінің шамадан тыс жүктелмегенін тексеріңіз. DLNA үйлесімді құрылғы мен өнім арасындағы сымсыз қосылым тұрақсыз. Қосылымды тексеріңіз. |
| Өнім мен компьютер арасындағы AllShare қосылымы тұрақсыз. | <ul style="list-style-type: none"> Бірдей ішкі желідегі IP мекенжайы бірегей болуы тиіс, болмаса мұндай құбылыста IP қайшылығы туындауы мүмкін. Брандмауэрдың қосылғанын тексеріңіз. Қосылған болса, брандмауэр функциясын өшіріңіз. |
| BD-LIVE | |
| BD-LIVE серверіне қосылу мүмкін емес. | <ul style="list-style-type: none"> Желі күйі функциясын пайдалана отырып желілік қосылым белсенді ме, соны тексеріңіз. USB жад құрылғысының өнімге қосылып тұрғанын тексеріңіз. BD-LIVE қызметін орналастыру үшін, жад құрылғысында кемінде 1 Гбайт бос орын болуы тиіс. Бос көлемді BD деректерін басқару мәзірінен тексеруге болады. (51-бетті қараңыз) BD-LIVE желі қосылымы параметрі Рұқсат ету (Барлығы) мәніне орнатылғанын тексеріңіз. Жоғарылардың ешқайсысы көмектеспесе, мазмұн провайдеріне хабарласыңыз немесе соңғы аппараттық құралға жаңартыңыз. |
| BD-LIVE қызметін пайдаланғанда қате орын алады. | <ul style="list-style-type: none"> BD-LIVE қызметін орналастыру үшін, жад құрылғысында кемінде 1 Гбайт бос орын болуы тиіс. Бос көлемді BD деректерін басқару мәзірінен тексеруге болады. (51-бетті қараңыз) |

| ЕСКЕРТПЕ |

► Зауыттық әдепкі параметрлер қалпына келтірілгенде, пайдаланушының сақталған барлық BD деректері жойылады.

Техникалық сипаттар

| | | |
|-------------|----------------------------------|---|
| Жалпы | Нәр беруші | Айнымалы тоқ 220-240 В ~ 50/60 Гц |
| | Қуатты тұтыну | 72,5 Вт |
| | Салмағы | 2,3 кг |
| | Өлшемдері | 430,00 (ені) x 55,00 (биіктігі) x 252,00 (қалыңдығы) мм |
| | Жұмыс температурасының ауқымы | +5 °С пен +35 °С арасында |
| | Жұмыс орнының ылғалдылық ауқымы | 10-75 % |
| FM реттегіш | Сигнал/шу қатынасы | 55 дБ |
| | Шулармен шектелетін сезімталдығы | 12 дБ |
| | Жалпы сызықтық емес бұрмаланулар | 0,5 % |
| HDMI | Бейне | 1080p, 1080i, 720p, 576p/480p |
| | Дыбыс | ИКМ көп арналы дыбыс, сандық ағын дыбысы, ИКМ дыбысы |
| Күшейткіш | Алдыңғы үндеткіш шығысы | 165 Вт x 2 (3Ω) |
| | Ортаңғы динамиктің шығысы | 170 Вт (3Ω) |
| | Көлемдік динамиктің шығысы | 165 Вт x 2 (3Ω) |
| | Сабвуфер үндеткішінің шығысы | 170 Вт (3Ω) |
| | Жілілік жауабы | Аналогтық кіріс : 20 Гц ~ 20 кГц (±3 дБ) Сандық кіріс : 20 Гц ~ 40 кГц (±4 дБ) |
| | Сигнал/шу қатынасы | 70 дБ |
| | Арналардың бөлінуі | 60 дБ |
| | Кіріс сезімталдығы | (AUX) 500 мВ |

Қосымша

| Динамик жүйесі | 5,1 арналы динамик жүйесі | | | | |
|-------------------------------|--|---|---|---------------------|-----------------------|
| | Алдыңғы | Көлемді | Ортаңғы | Сабвуфер | |
| Импеданс | 3 Ω | 3 Ω | 3 Ω | 3 Ω | |
| Жиілік диапазоны | 140 Гц ~ 20 кГц | 140 Гц ~ 20 кГц | 140 Гц ~ 20 кГц | 40 Гц ~ 160 Гц | |
| Шығыс дыбысының қысым деңгейі | 87 дБ/Вт/м | 87 дБ/Вт/м | 87 дБ/Вт/м | 88 дБ/Вт/м | |
| Тұтыну қуаты | 165 Вт | 165 Вт | 170 Вт | 170 Вт | |
| Ең жоғары кіріс қуаты | 330 Вт | 330 Вт | 340 Вт | 340 Вт | |
| Динамик | HT-F5530K | | | | |
| | Өлшемдері (ені x биіктігі x қалыңдығы) (Бірлік : мм) | 95,0 x 112,0 x 74,5 (Тірек негізі: 276,0 x 189,0) | 95,0 x 116,0 x 74,0 | 227,0 x 95,0 x 74,0 | 220,0 x 380,0 x 363,1 |
| | HT-F5550K | | | | |
| | Өлшемдері (ені x биіктігі x қалыңдығы) (Бірлік : мм) | 95,0 x 112,0 x 74,5 (Тірек негізі: 276,0 x 189,0) | 95,0 x 112,0 x 74,5 (Тірек негізі: 276,0 x 189,0) | 227,0 x 95,0 x 74,0 | 220,0 x 380,0 x 363,1 |
| Салмақтары (Бірлік : кг) | HT-F5530K | | | | |
| | 2,86 | 0,34 | 0,51 | 6,85 | |
| | HT-F5550K | | | | |
| | 2,86 | 2,86 | 0,51 | 6,85 | |

- 10 Мбит/с тең немесе төмен желі жылдамдықтарына қолдау көрсетілмейді.
- Samsung Electronics Co., Ltd компаниясы техникалық сипаттарды ескертусіз өзгертуге құқылы.
- Салмағы мен өлшемдері шамалап алынған.
- Өнімнің дизайны мен техникалық сипаттары алдын ала ескертусіз өзгеріледі.
- Қуат көзі мен қуатты тұтыну туралы ақпаратты өнімдегі жапсырмадан қараңыз.



SAMSUNG КОМПАНИЯСЫМЕН ДҮНИЕЖҮЗІ БОЙЫНША хабарласыңыз

Samsung өнімдеріне қатысты қандай да бір сауалдарыңыз немесе пікірлеріңіз болса, SAMSUNG тұтынушыларды қолдау орталығына хабарласыңыз.

| Area | Contact Centre ☎ | Web Site |
|------------|---------------------------------|-----------------|
| ■ CIS | | |
| RUSSIA | 8-800-555-55-55 | www.samsung.com |
| GEORGIA | 0-800-555-555 | www.samsung.com |
| ARMENIA | 0-800-05-555 | www.samsung.com |
| AZERBAIJAN | 088-55-55-555 | www.samsung.com |
| KAZAKHSTAN | 8-10-800-500-55-500 (GSM: 7799) | www.samsung.com |
| UZBEKISTAN | 8-10-800-500-55-500 | www.samsung.com |
| KYRGYZSTAN | 00-800-500-55-500 | www.samsung.com |

| Area | Contact Centre ☎ | Web Site |
|-------------|---------------------|---|
| TADJIKISTAN | 8-10-800-500-55-500 | www.samsung.com |
| MONGOLIA | '+7-800-555-55-55 | www.samsung.com |
| UKRAINE | 0-800-502-000 | www.samsung.com/ua (Ukrainian) www.samsung.com/ua_ru (Russian) |
| BELARUS | 810-800-500-55-500 | www.samsung.com |
| MOLDOVA | 0-800-614-40 | www.samsung.com |



AB57



Осы өнімдегі батареяларды дұрыс тастау

(Бөлек жинау жүйелері бар елдерде қолданылады)

Батареяда, нұсқаулықта немесе қаптамада көрсетілген бұл белгі осы өнімдегі батареялар қызметі аяқталғаннан кейін өзге үй қалдықтарымен бірге тасталмауы тиіс екенін көрсетеді. Hg, Cd немесе Pb химиялық элементтердің белгілері көрсетілсе, батареяда сынап, кадмий және қорғасын деңгейлері 2006/66 ЕО стандарттарының бақылау деңгейлерінен жоғары екенін білдіреді. Егер батареялар дұрыс тасталмаса, олардың ішіндегі заттар адамға және қоршаған ортаға зақым келтіруі мүмкін.

Табиғи ресурстарды қорғау және материалдардың қайта пайдалануын ынталандыру үшін, батареяларды өзге қалдықтардан тыс ұстап, жергілікті батареяларды қайтару жүйесі арқылы қайта өңдеңіз.



Осы өнімді тиісті түрде тастау (Электр және электрондық жабдықтардың қалдықтары)

(Бөлек жинау жүйелері бар елдерде қолданылады)

Өнімдегі, қосымша жабдықтардағы немесе әдебиеттегі осы белгі өнімді және оның электрондық қосымша жабдықтарының (яғни зарядтағыш, гарнитура, USB кабелі) қызмет мерзімі аяқталғаннан кейін үйдің қалдықтарымен бірге тасталмауы керектігін білдіреді. Қалдықтардың бақылаусыз тасталуынан туындайтын қоршаған орта зақым мен адам жарақатынан қорғау мақсатында осы бұйымдарды өзге қалдықтардан бөлек ұстап, материалдық ресурстардың қайта пайдаланылуын қамтамасыз ету үшін, оларды қайта өңдеуге жіберіңіз.

Жеке тұлғалар өнімді қоршаған ортаға зақым келтірмей жою туралы толық ақпарат алу үшін және кімге, қайда хабарласуы қажеттігін білу үшін, өнім сатушысына немесе жергілікті билік органына хабарласуы тиіс.

Занды тұлғалар сатушысына хабарласып, сатып алу келісім-шартының талаптарын тексергені жөн. Осы өнім мен оның электрондық қосымша жабдықтары тасталатын өзге коммерциялық қалдықтармен араласпауы қажет.



HT-F5530K
HT-F5550K

Домашня цифрова
розважальна система
5.1CH Blu-ray™
посібник користувача

відкрийте нові можливості

Дякуємо за покупку цього продукту Samsung.

Щоб отримати повне обслуговування, зареєструйте продукт за адресою:



www.samsung.com/register



Інформація з Техніки безпеки

Попередження

ЩОБ ЗМЕНШИТИ РИЗИК УРАЖЕННЯ ЕЛЕКТРИЧНИМ СТРУМОМ, НЕ ЗНИМАЙТЕ КРИШКУ (АБО ЗАДНЮ ПАНЕЛЬ). ПРОДУКТ НЕ МІСТИТЬ ДЕТАЛЕЙ, ЩО ОБСЛУГОВУЮТЬСЯ КОРИСТУВАЧЕМ. ЗА ПОТРЕБИ ТЕХНІЧНОГО ОБСЛУГОВУВАННЯ ЗВЕРТАЙТЕСЯ ДО КВАЛІФІКОВАНИХ ФАХІВЦІВ.

| | | |
|--|---|---|
|  | ЗАСТЕРЕЖЕННЯ НЕБЕЗПЕКА УРАЖЕННЯ ЕЛЕКТРИЧНИМ СТРУМОМ НЕ ВІДКРИВАТИ |  |
| Цей знак указує на те, що внутрішні деталі пристрою перебувають під високою напругою. Це може стати причиною ураження електричним струмом або травмування. | ЗАСТЕРЕЖЕННЯ: ЩОБ ЗАПОБІГТИ УРАЖЕННЮ ЕЛЕКТРИЧНИМ СТРУМОМ, ПОВНІСТЮ ВСТАВЛЯЙТЕ ШИРОКИЙ КОНТАКТ ШТЕКЕРА В РОЗЕТКУ. | Цей знак указує на важливі інструкції, які супроводжують продукт. |

ПОПЕРЕДЖЕННЯ

- Щоб зменшити ризик виникнення пожежі чи ураження електричним струмом, уникайте потрапляння пристрою під дощ чи у вологе середовище.

ЗАСТЕРЕЖЕННЯ

- Пильнуйте, щоб на пристрій не потрапили краплі чи бризки, не ставте на нього предмети з водою (наприклад, вазу).
- Штекер живлення використовується як пристрій для відключення й завжди має бути придатним для використання.
- Пристрій необхідно вмикати в електричну розетку з належним захисним заземленням.
- Щоб відключити пристрій від джерела живлення, слід витягти штекер живлення з розетки. Штекер завжди має бути придатним для використання.

CLASS 1 **LASER PRODUCT**
KLASSE 1 **LASER PRODUKT**
LUOKAN 1 **LASER LAITE**
KLASS 1 **LASER APPARAT**
PRODUCTO **LÁSER CLASE 1**

ЛАЗЕРНИЙ ПРОДУКТ КЛАСУ 1

Цей програвач компакт-дисків є ЛАЗЕРНИМ ПРОДУКТОМ КЛАСУ 1.

Використання елементів керування, налаштування чи виконання дій, які не зазначено в цьому документі, може призвести до шкідливого радіаційного випромінювання.

ЗАСТЕРЕЖЕННЯ

- ЯКЩО ВІДКРИТИ КРИШКУ ЧИ ЗНЯТИ БЛОКУВАННЯ, ВИНИКНЕ ЗАГРОЗА НЕВИДИМОГО ЛАЗЕРНОГО ВИПРОМІНЮВАННЯ. УНИКАЙТЕ ВПЛИВУ ВИПРОМІНЮВАННЯ.

Використання та зберігання дисків

- Тримання дисків
 - Відбитки пальців або подряпини на дисках можуть знизити якість звуку та зображення або спричинити появу пропусків під час відтворення.
 - Не торкайтеся поверхні диска, на якій записано дані.
 - Тримайте диск за краї, щоб не забруднити його поверхню й не залишити відбитки пальців.
 - Не прикріплюйте папір або клейкі стрічки на диск.
- Очищення дисків
 - Щоб усунути відбитки пальців або бруд із диска, очистьте його слабким миючим засобом, розведеним у воді, і протріть м'якою тканиною.
 - Під час очищення обережно протирайте диск у напрямку від внутрішньої частини до зовнішньої.
 - Зберігання дисків
 - Уникайте потрапляння на диск прямих сонячних променів.
 - Зберігайте диск у прохолодному провітрюваному приміщенні.
 - Зберігайте диск у чистому захисному чохлах у вертикальному положенні.



Застереження щодо використання

- Уникайте потрапляння на пристрій крапель або бризок. Не розміщуйте на пристрої предмети з водою, наприклад вази.
- Щоб повністю вимкнути цей продукт, витягніть штепсель із настінної розетки. Штепсель має бути легкодоступним за будь-яких умов.
- Не торкайтеся штепселя мокрими руками. Це може призвести до ураження електричним струмом.
- Не підключайте кілька електричних пристроїв в одну настінну розетку. Надмірне навантаження на розетку може спричинити перегрівання пристроїв і, як результат, займання вогню.
- Догляд за корпусом
 - Перш ніж підключати інші компоненти до цього продукту, вимкніть їх.
 - Якщо ви переміщуєте продукт із прохолодного місця в тепле, на його робочих частинах і лінії може утворюватися конденсат. Це може стати причиною неналежного відтворення дисків. Якщо це трапиться, від'єднайте продукт від розетки та зачекайте дві години, перш ніж під'єднати штепсель до розетки знову. Потім вставте диск і спробуйте відтворити його ще раз.

- Якщо продукт генерує нехарактерні шуми чи наявний запах горіння або дим, слід негайно вимкнути живлення та від'єднати штепсель від настінної розетки. Після цього зверніться до найближчого центру обслуговування користувачів для отримання технічної підтримки. Не користуйтеся продуктом. Використання продукту в такому стані може спричинити займання чи ураження електричним струмом.

Ліцензія



Виготовлено згідно з ліцензією Dolby Laboratories.

Dolby, Pro і символ двох літер D є торговими марками компанії Dolby Laboratories.



Виготовлено згідно з ліцензією на патенти США №№: 5,956,674, 5,974,380, 5,978,762, 6,487,535, 6,226,616, 7,212,872, 7,003,467, 7,272,567, 7,668,723, 7,392,195, 7,930,184, 7,333,929 і 7,548,853. DTS, DTS-HD, відповідний символ, а також їх комбінація є зареєстрованими торговими марками. DTS Neo:Fusion є торговою маркою DTS, Inc. © DTS, Inc., 2012 р. Усі права захищено.



ПРО ВІДЕО У ФОРМАТІ DIVX. DivX® – це цифровий відеоформат, створений компанією DivX, LLC,

дочірньою компанією корпорації Rovi Corporation. Це офіційний сертифікований пристрій DivX®, який відтворює відео DivX. Докладну інформацію та програмне забезпечення для перетворення файлів у формат DivX див. на веб-сайті www.divx.com. ПРО ВІДЕО ЗА ВИМОГОЮ DIVX. Цей сертифікований пристрій DivX® має бути зареєстровано для відтворення фільмів у форматі відео за вимогою DivX (VOD). Щоб отримати реєстраційний код, знайдіть розділ DivX VOD у меню налаштування пристрою. Відомості про реєстрацію див. на веб-сайті vod.divx.com.

Пристрій DivX® сертифіковано для відтворення відео у форматі DivX® із роздільною здатністю високої чіткості (1080p), включаючи преміум-вміст.

DivX®, DivX Certified® і пов'язані логотипи є торговими марками корпорації Rovi Corporation або її дочірніх компаній і використовуються згідно з ліцензією.

Продукт захищено одним або кількома з таких патентів США: 7,295,673; 7,460,668; 7,515,710; 7,519,274



HDMI, High-Definition
Multimedia Interface
(інтерфейс мультимедіа

високої чіткості) і логотип HDMI є торговими
марками або зареєстрованими торговими марками
HDMI Licensing LLC в США й інших країнах.



Oracle і Java є зареєстрованими
торговими марками компанії Oracle і/
або її партнерів. Інші назви можуть
бути торговими марками відповідних
власників.

У продукті використовується технологія захисту
від несанкціонованого копіювання, що відповідає
американським патентам та іншим правам
інтелектуальної власності корпорації Rovi Corporation.
Забороняється вносити зміни до конструкції продукту
й розбирати його.

Blu-ray Disc, Blu-ray і відповідні логотипи є
торговими марками групи компаній Blu-ray Disc
Association.

У цьому продукті використовується технологія Cinavia,
що обмежує використання несанкціонованих копій
деяких комерційних кінофільмів і відеозаписів, а також
використання з них звукових доріжок. У разі виявлення
забороненого використання несанкціонованої копії
відобразиться відповідне повідомлення, а відтворення
або копіювання буде зупинено.

Додаткові відомості про технологію Cinavia можна
знайти в інформаційному онлайн-центрі Cinavia за
адресою <http://www.cinavia.com>.

Щоб подати запит на отримання додаткової інформації
про Cinavia поштою, надішліть поштову листівку зі
своєю поштовою адресою на таку адресу: Cinavia
Consumer Information Centre, P.O. Box 86851, San
Diego, CA, 92138, USA.

У цьому продукті використано запатентовану
технологію, ліцензовану компанією Verance
Corporation і захищену патентом США 7 369 677 та
іншими всесвітніми патентами, виданими й такими, що
очікують затвердження, а також авторським правом і
принципами охорони таємниць виробництва певних
аспектів цієї технології. Cinavia є торговельною маркою
корпорації Verance.

Авторське право належить корпорації Verance, 2004-
2010 рр. Усі права належать корпорації Verance.
Забороняється вносити зміни до конструкції продукту
або розбирати його.

- Примітка щодо ліцензій для ПЗ із відкритим
вихідним кодом

У разі використання програмного забезпечення з
відкритим вихідним кодом відповідні ліцензії для
нього доступні в меню продукту.

Використання функції 3D

ВАЖЛИВА ІНФОРМАЦІЯ ПРО БЕЗПЕЧНИЙ ПЕРЕГЛЯД
3D-ЗОБРАЖЕНЬ І ЙОГО ВПЛИВ НА ЗДОРОВ'Я.

Перш ніж використовувати функцію 3D, уважно
прочитайте наведену нижче інформацію з техніки безпеки.

- У деяких людей під час перегляду телевізійних програм та іншого відеовмісту з використанням функції 3D можуть виникати запаморочення, нудота й головний біль. Якщо у вас з'явилися будь-які з цих симптомів, припиніть перегляд 3D-телебачення, зніміть активні 3D-окуляри й відпочиньте.
- Тривалий перегляд 3D-зображень спричиняє значне напруження для очей. Якщо очі втомилися, припиніть переглядати 3D-телебачення, зніміть активні 3D-окуляри й відпочиньте.
- Дорослі повинні постійно стежити за станом дітей, які використовують функцію 3D. Якщо дитина скаржиться на втому очей, головний біль, запаморочення або нудоту, необхідно, щоб вона припинила перегляд 3D-телебачення й відпочила.
- Не використовуйте активні 3D-окуляри не за призначенням (наприклад, як звичайні, сонцезахисні, захисні окуляри тощо).
- Використовуйте функцію 3D й активні 3D-окуляри, лише коли сидите на місці. Використовуючи активні 3D-окуляри або цю функцію під час руху, ви можете наштотхнутися на різні предмети, спіткнутися та/або впасти й отримати серйозні ушкодження.
- Щоб насолоджуватися 3D-вмістом, необхідно підключити 3D-пристрій (аудіо-/відеоприймач або телевізор із підтримкою 3D) до роз'єму HDMI OUT на продукті за допомогою високошвидкісного кабелю HDMI. Перед відтворенням 3D-вмісту необхідно надіти 3D-окуляри.
- Продукт виводить 3D-сигнали лише через кабель HDMI, підключений до роз'єму HDMI OUT.
- Оскільки роздільну здатність відео в режимі відтворення 3D налаштовано відповідно до значення роздільної здатності вихідного 3D-відео, змінити цей параметр відповідно до своїх уподобань неможливо.
- Під час відтворення вмісту в режимі 3D деякі функції, наприклад BD Wise, налаштування розміру екрана й налаштування роздільної здатності, можуть не працювати належним чином.
- Для якісного відтворення сигналу 3D необхідно використовувати високошвидкісний HDMI-кабель.
- Під час перегляду 3D-зображень відстань до екрана має бути принаймні втричі більшою за ширину екрана телевізора. Наприклад, якщо ширина екрана становить 46 дюймів (117 см), відстань до екрана має становити приблизно 138 дюймів (3,5 м).
- Для найкращої якості відтворення 3D-зображення розмістіть екран із 3D-відео на рівні очей.
- Якщо продукт підключено до кількох 3D-пристроїв, можна не досягти 3D-ефекту.
- Цей продукт не перетворює 2D-вміст на 3D-зображення.
- "Blu-ray 3D" та логотип Blu-ray 3D є торговими марками компанії Blu-ray Disc Association.

Авторські права

© Samsung Electronics Co.,Ltd., 2013 р.

Усі права захищено. Забороняється повністю або частково відтворювати чи копіювати вміст цього посібника користувача без попередньої письмової згоди компанії Samsung Electronics Co.,Ltd.



ІНФОРМАЦІЯ З ТЕХНІКИ БЕЗПЕКИ

- 2 Попередження
- 3 Використання та зберігання дисків
- 3 Застереження щодо використання
- 3 Ліцензія
- 4 Використання функції 3D
- 5 Авторські права

ПОЧАТОК РОБОТИ

- 6 Сумісність дисків і форматів
- 7 Логотипи дисків, відтворення яких підтримується на продукті
- 10 Аксесуари
- 10 Прикріплення тороїдального феритового осердя до кабелю локальної мережі продукту
- 11 Передня панель
- 11 Задня панель
- 12 дистанційного керування

ПІДКЛЮЧЕННЯ

- 14 Підключення динаміків
- 17 Підключення до телевізора/зовнішніх пристроїв
- 18 Підключення до мережного маршрутизатора

ПАРАМЕТРИ

- 19 Процедура налаштування початкових параметрів
- 19 Головний екран
- 19 Перехід до екрана параметрів
- 20 Функції меню Параметри
- 24 Мережі й Інтернет
- 27 Оновлення програмного забезпечення

ВІДТВОРЕННЯ МЕДІАФАЙЛІВ

- 29 Екран Увесь вміст
- 29 Відтворення комерційних дисків
- 29 Відтворення файлів із пристрою USB
- 30 Відтворення диска, вміст якого записано користувачем
- 30 Використання мережної функції AllShare
- 31 Керування відтворенням відео
- 34 Керування відтворенням музики
- 39 Відтворення фотовмісту
- 40 Прослуховування радіо
- 40 Використання кнопок спеціальних ефектів на пульті дистанційного керування

ПОСЛУГИ МЕРЕЖІ

- 42 Вхід до облікового запису Samsung
- 42 Перед використанням параметра Кіно та телешоу або параметра Програми
- 43 Використання параметра Кіно та телешоу
- 43 Використання параметра Програми
- 47 Використання веб-браузера
- 50 Пов'язання облікових записів інтернет-служб із продуктом
- 50 BD-LIVE™

ДОДАТОК

- 51 Додаткові відомості
- 54 Усунення несправностей
- 57 Технічні характеристики

- Малюнки й ілюстрації в посібнику користувача виконують функцію довідкового матеріалу. Фактичний вигляд продукту може відрізнятися від зображеного тут.
- З вас може бути стягнуто комісійний збір, якщо:
 - а. Спеціаліст із технічної підтримки приймає виклик і виявляє, що в роботі продукту немає несправностей (наприклад, якщо ви не ознайомилися з цим посібником користувача й не знали, як використовувати ту чи іншу функцію).
 - б. Ви приносите продукт до сервісного центру, і виявляється, що в роботі продукту немає несправностей (наприклад, якщо ви не ознайомилися з цим посібником користувача й не знали, як використовувати ту чи іншу функцію).
- Вам буде повідомлено про суму оплати за таке обслуговування перед виконанням будь-яких ремонтних робіт або здійсненням візиту за викликом.

Сумісність дисків і форматів

Типи дисків і вмісту, які може відтворювати продукт

| Медіавміст | Тип диска | Деталі |
|------------|---|--|
| ВІДЕО | Диск Blu-ray Диск 3D Blu-ray | Диск BD-ROM або BD-RE/-R, записаний у форматі BD-RE. |
| | DVD-VIDEO, DVD-RW, DVD-R, DVD+RW, DVD+R | DVD-VIDEO, записані та фіналізовані диски DVD+RW/DVD-RW(V)/DVD-R/+R або USB-накопичувачі з вмістом у форматі DivX, MKV, MP4. |
| МУЗИКА | CD-RW/-R, DVD-RW/-R, BD-RE/-R | Музичні файли, записані на диски CD-RW/-R, DVD-RW/-R, BD-RE/-R або USB-накопичувач із вмістом у форматі MP3 чи WMA. |
| ФОТО | CD-RW/-R, DVD-RW/-R, BD-RE/-R | Фотозображення, записані на диски CD-RW/-R, DVD-RW/-R, BD-RE/-R або USB-накопичувач із вмістом у форматі JPEG. |

| ПРИМІТКА |

- ▶ На цьому продукті можуть не відтворюватися певні диски CD-RW/-R і DVD-R через тип диска або умови запису.
- ▶ Якщо диск DVD-RW/-R неправильно записано у форматі DVD Video, він не відтворюватиметься.
- ▶ На продукті не відтворюватиметься вміст, записаний на диск DVD-R із бітовою частотою вище 10 Мбіт/с.
- ▶ На продукті не відтворюватиметься вміст, записаний на диск BD-R або USB-пристрій із бітовою частотою вище 30 Мбіт/с.
- ▶ Функція відтворення може не працювати на дисках певних типів, а також у випадку використання спеціальних операцій (наприклад, зміна кута зору чи співвідношення розмірів зображення). Детальну інформацію про диск вказано на його упаковці. За потреби ознайомтеся з нею.
- ▶ Коли відтворюється заголовок BD-J, завантаження може тривати довше, ніж у випадку відтворення звичайного заголовка, а певні функції можуть виконуватися повільніше.

Типи дисків, які не відтворюються на продукті

- HD DVD
- Диски DVD-ROM/PD/MV тощо
- DVD-RAM
- Super Audio CD (окрім шару CD)
- DVD-RW(режим VR)
- CVD/CD-ROM/CDV/CD-G/CD-I/LD (на дисках CD-G не відтворюється графіка, лише звук)
- Диски DVD-R ємністю 3,9 Гб для запису









| ПРИМІТКА |

- ▶ Цей продукт може виконувати не всі команди, оскільки на деяких Blu-ray-, DVD- та компакт-дисках під час відтворення доступні лише окремі спеціальні функції. Зauважте, що це не є дефектом у роботі продукту.
- ▶ Компанія Samsung не може гарантувати, що цей продукт відтворюватиме всі диски з логотипами Диск Blu-ray, DVD або CD, оскільки формати дисків постійно змінюються. Унаслідок цього можуть виникати проблеми й помилки під час розробки програмного забезпечення для відтворення дисків Blu-ray, DVD та компакт-дисків і/або їх виробництва.
- ▶ Якщо у вас виникнуть запитання чи труднощі під час відтворення Blu-ray-, DVD- або компакт-дисків на цьому продукті, зв'яжіться зі співробітниками центру SAMSUNG із питань підтримки споживачів. Також перегляньте цей посібник користувача, щоб отримати додаткові відомості про обмеження на відтворення.
- ▶ Деякі комерційні та DVD-диски, придбані за кордоном, можуть не відтворюватися на цьому продукті.

Регіональний код

Продукт і диски кодуються за регіоном.

Для відтворення дисків ці регіональні коди мають збігатися. Якщо коди не збігаються, диск не буде відтворюватися. Регіональний номер цього продукту вказано на його задній панелі.

| Тип диска | Регіональний код | Регіон |
|--------------|---|---|
| Диск Blu-ray |  | Північна Америка, Центральна Америка, Південна Америка, Корея, Японія, Тайвань, Гонконг і Південно-Східна Азія. |
| |  | Європа, Гренландія, Французькі території, Середній Схід, Африка, Австралія та Нова Зеландія. |
| |  | Індія, Китай, Росія, Центральна та Південна Азія |
| DVD-VIDEO |  | США, території США та Канада |
| |  | Європа, Японія, Середній Схід, Єгипет, Африка, Гренландія |
| |  | Тайвань, Корея, Філіппіни, Індонезія, Гонконг |
| |  | Мексика, Південна Америка, Центральна Америка, Австралія, Нова Зеландія, Океанія, Карибські острови |
| |  | Росія, Східна Європа, Індія, Північна Корея, Монголія |
| |  | Китай |

| ПРИМІТКА |

- ▶ Якщо регіональний номер цього продукту не збігається з відповідним номером Blu-ray- або DVD-дисків, відтворення диска на продукті неможливе.

Логотипи дисків, відтворення яких підтримується на продукті

| | |
|--|---|
|  |  |
| Диск Blu-ray | Диск 3D Blu-ray |
|  |  |
| BD-LIVE | Dolby |
|  |  |
| DTS | |
|  |  |
| PAL – система телевізійного мовлення у Великобританії, Франції, Німеччині тощо. | DivX |
|  | |
| Java | |

Підтримувані формати

Підтримка музичних файлів

| Розширення файлу | Контейнер | Відеокодек | Роздільна здатність | Частота кадрів (кадр/с) | Бітова швидкість (Мбіт/с) | Аудіокодек |
|--|---|--|---|-------------------------|---------------------------|---|
| *.avi *.mkv *.asf *.wmv *.mp4 *.3gp *.vro *.mpg *.mpeg *.ts *.tp *.trp *.mov *.flv *.vob *.svi *.m2ts *.mts *.divx | AVI MKV ASF MP4 3GP MOV FLV VRO VOB PS TS SVAF | Divx 3.11 / 4 / 5 / 6 MPEG4 SP/ASP H.264 BP/MP/HP Motion JPEG Microsoft MPEG-4 v3 Window Media Video v7, v8, v9 MPEG2 MPEG1 | 1920x1080 (WMV v7, v8, MSMPEG4 v3 : 1280x720) | 6-30 | 30 | Dolby Digital LPCM ADPCM (IMA, MS) AAC HE-AAC WMA Dolby Digital Plus MPEG(MP3) DTS (Core) |
| | | VP6 | 640x480 | - | 4 | |
| | | MVC | - | 24/25/30 | 60 | |
| *.webm | WebM | VP8 | 1920x1080 | 6-30 | 20 | Vorbis |

■ Обмеження

- Навіть якщо файл закодовано за допомогою одного з указаних вище підтримуваних кодеків, він може не відтворюватися через помилку або пошкодження вмісту.
- Нормальне відтворення також не гарантується, якщо відомості контейнера файлу недейсні або файл пошкоджено.
- Файли з вищою за стандартну швидкістю передачі даних або частотою кадрів можуть відтворюватися уривчасто.
- Функція пошуку (пропускання) не доступна, якщо пошкоджено таблицю індексу файлу.
- Під час віддаленого відтворення файлу за допомогою мережного з'єднання відео може відображатись уривчасто. Це залежить від швидкості роботи мережі.
- Цей продукт підтримує не всі USB-пристрої/цифрові камери.

■ Video decoder

- Підтримує до H.264, рівень 4.1 (за винятком FMO/ASO/RS)
- Не підтримує VC1 AP L4
- За винятком WMV v7, v8, MSMPEG4 v3, MVC, VP6 до 1280 x 720: макс. 60 кадрів.
понад 1280 x 720: макс. 30 кадрів.

- Не підтримує GMC 2 або вище
- Підтримується лише SVAF Top/Bottom, Side by Side
- Підтримується лише специфікація BD MVC

■ Аудіокодек

- підтримує WMA 10 Pro (до версії 5.1)
- не підтримує звук WMA 9 Lossless
- підтримує ADPCM IMA, MS
- не підтримує ADPCM (A-Law, μ -Law)
- не підтримує QCELP, AMR NB/WB
- підтримує vorbis (до 2-канального)
- підтримує Dolby Digital Plus (до 7.1-канального)

■ Коментарі

- MPEG4: підтримує GMC до 1 Warping Point.
- H.264: підтримує BP/MP/HP, рівень 4.1.
- WMV: підтримує V9, VC1 SP/MP/AP L3.
- MPEG1: не підтримує D-зображення.
- MPEG2: підтримує до High Profile High Level.

□ Підтримувані формати файлів субтитрів DivX

*.txt, *.smi, *.srt, *.sub, *.txt

| ПРИМІТКА |

- ▶ Залежно від роздільної здатності відеофайлу й частоти кадрів деякі диски форматів MKV та MP4 можуть не відтворюватися.

Підтримка музичних файлів

| Розширення файлу | Контейнер | Аудіокодек | Діапазон підтримки |
|-------------------------|-----------|---------------------|--|
| *.mp3 | MPEG | MPEG1 Audio Layer 3 | - |
| *.m4a *.mra *.aac | MPEG4 | AAC | - |
| *.flac | FLAC | FLAC | Підтримка до 2-канальної версії |
| *.ogg | OGG | Vorbis | Підтримка до 2-канальної версії |
| *.wma | WMA | WMA | Підтримка WMA 10Pro (до 5.1-канальної версії) Не підтримує звук WMA lossless Підтримка до профілю M2 Не підтримує режим LBR |
| *.wav | wav | wav | - |
| *.mid *.midi | midi | midi | тип 0 і тип 1 |
| *.ape | ape | ape | Не підтримує X13, NVT |

Підтримка файлів зображення

| Розширення файлу | Тип | Роздільна здатність |
|------------------|------|---------------------|
| *.jpg *.jpeg | JPEG | 15360x8640 |
| *.png | PNG | 4096x4096 |
| *.bmp | BMP | 4096x4096 |
| *.mpo | MPO | 15360x8640 |

Примітки щодо USB-підключення

- Продукт підтримує USB-накопичувачі, MP3-плеєри, цифрові камери та USB-пристрої для читання карток пам'яті.
- Не підтримуються імена файлів і папок, довжина назви яких перевищує 128 символів.
- Не всі USB-пристрої/цифрові камери можуть бути сумісні з цим продуктом.
- Продукт підтримує файлові системи FAT 16, FAT 32 та NTFS.
- Під'єднайте пристрій безпосередньо до USB-порту на продукті. Під'єднання з використанням USB-кабелю може спричинити проблеми сумісності.
- Не вставляйте одночасно кілька запам'ятовуючих пристроїв у пристрій для читання карток пам'яті різних типів, оскільки це може призвести до неполадок у його роботі.
- Продукт не підтримує протокол PTP.
- Не від'єднуйте USB-пристрій під час завантаження даних.
- Що вища роздільна здатність зображення, то довша затримка перед його відтворенням.
- Продукт не відтворює завантажені з комерційних сайтів MP3-файли, які захищено технологією керування цифровими правами (DRM).
- Продукт підтримує лише відео з частотою кадрів менше 30 кадрів/с.
- Продукт підтримує лише запам'ятовуючі USB-пристрої MSC, зокрема флеш-накопичувачі та зовнішні жорсткі диски USB (USB HDD) (концентратор не підтримується).
- Деякі зовнішні жорсткі диски USB, пристрої для читання карток пам'яті різних типів і флеш-накопичувачі можуть бути не сумісні з цим продуктом.
- Якщо для роботи певних пристроїв USB потрібне додаткове живлення, споживання електроенергії можна обмежити за допомогою пристроїв захисту контуру.
- Якщо відтворення із зовнішнього жорсткого диска USB нестабільне, забезпечте додаткову подачу живлення, підключивши зовнішній жорсткий диск до настінної розетки. Якщо проблему не усунуто, зверніться до виробника зовнішнього жорсткого диска USB.
- Компанія SAMSUNG не несе відповідальності за втрату чи пошкодження файлів даних.

Початок Роботи

AVCHD (Новий формат представлення відео й звуку високої чіткості)





- Цей продукт може відтворювати диски у форматі AVCHD. Ці диски зазвичай записуються й використовуються у відеокамерах.
- AVCHD – це формат цифрового відео високої чіткості, що використовується у відеокамерах.
- Формат стискання зображень MPEG-4 AVC/H.264 значно ефективніший за звичайний формат стискання зображень.
- Деякі диски AVCHD використовують формат x.v.Colour. Цей продукт відтворює диски AVCHD, що використовують формат x.v.Colour.
- x.v.Colour – це торгова марка корпорації Sony.
- AVCHD та логотип AVCHD є торговими марками компанії Matsushita Electronic Industrial Co., Ltd. та корпорації Sony.

| ПРИМІТКА |

- ▶ Деякі диски формату AVCHD можуть не відтворюватися. Це залежить від умов записування.
- ▶ Диски формату AVCHD мають бути фіналізовані.
- ▶ Формат x.v.Colour забезпечує ширший діапазон кольорів, ніж звичайні DVD-диски для відеокамер.
- ▶ Залежно від роздільної здатності відеофайлу та частоти кадрів деякі диски форматів DivX, MKV та MP4 можуть не відтворюватися.

Акcesуари

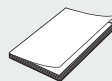
Перевірте наявність у комплекті поставки акcesуарів, зображених нижче.

| | | |
|--|--|--|
|  |  (Для кабелю локальної мережі) |  |
| FM-антена | Тороїдальне феритове осердя | Кабель живлення |
|  |  |  |
| Посібник користувача | М'яка тканина | Пульт дистанційного керування/ батареї (розмір AAA) |

Прикріплення тороїдального феритового осердя до кабелю локальної мережі продукту

Прикріплення тороїдального феритового осердя до кабелю локальної мережі допоможе запобігти виникненню перешкод від радіосигналів.

1. Потягніть фіксатор тороїдального феритового осердя, щоб відкрити його.
2. Складіть кабель локальної мережі так, щоб навколо осердя утворилося дві петлі.
3. Прикріпіть тороїдальне феритове осердя до кабелю локальної мережі, як показано на рисунку, і натисніть до клацання.
 - Прикріпіть феритове осердя якнайближче до продукту.

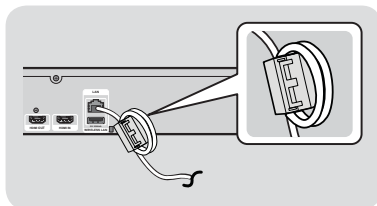

Передня панель

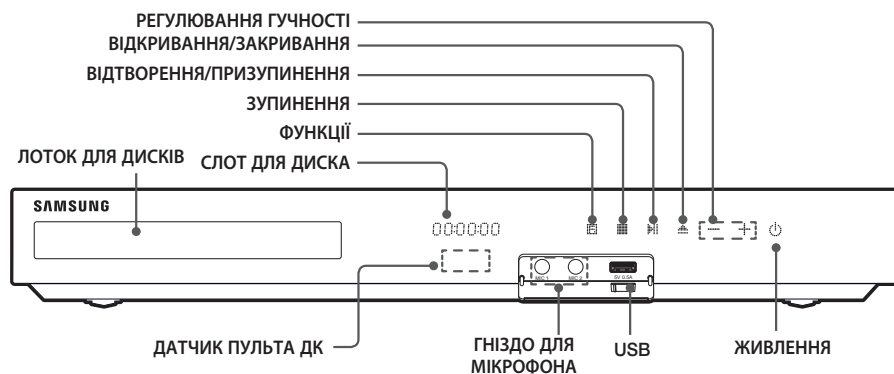

| ПРИМІТКА |

- ▶ Не дозволяйте дітям торкатися поверхні ввімкненого продукту. Вона може бути гарячою.
- ▶ Щоб оновити програмне забезпечення продукту через USB-роз'єм, використовуйте флеш-пам'ять USB.
- ▶ Коли на дисплеї продукту відображається меню диска Blu-ray, не можна запускати фільм, натиснувши кнопку ▶ на продукті чи пульті дистанційного керування. Щоб відтворити фільм, необхідно вибрати в меню диска варіант Відтворити фільм або Пуск, а потім натиснути кнопку [OK].
- ▶ Перед використанням функції караоке слід підключити мікрофон до відповідного гнізда.
- ▶ Якщо на телевізорі запущено інтернет-службу чи здійснюється відтворення вмісту на пристрої USB, режим BD/DVD не можна ввімкнути за допомогою кнопки **FUNCTION**. Щоб вибрати режим BD/DVD, необхідно спочатку зупинити відтворення вмісту за допомогою телевізора.

Задня панель

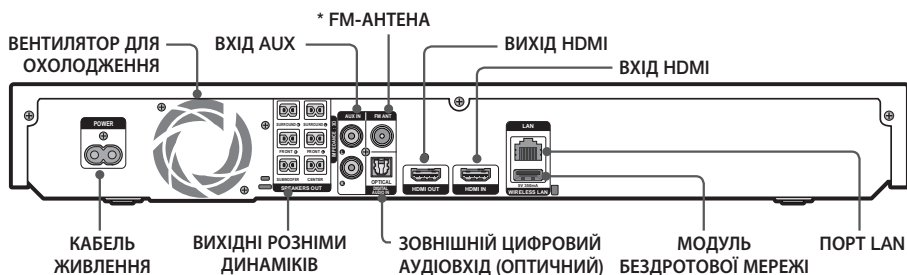

* Підключення FM-антени

1. Підключіть FM-антену, яка входить до комплекту поставки, до роз'єму FM ANTENNA.
2. Повільно переміщуйте антену, доки не знайдете місце з найкращою якістю прийому сигналу. Потім зафіксуйте її на стіні чи іншій твердій поверхні.

| ПРИМІТКА |

- ▶ Для нормальної вентиляції необхідно забезпечити вільний простір навколо домашнього кінотеатру щонайменше 10 см із кожного боку. Не затуляйте вентилятор і вентиляційні отвори.
- ▶ Цей продукт не приймає радіопередачі AM-діапазону.

Пульт дистанційного керування

Огляд пульта дистанційного керування

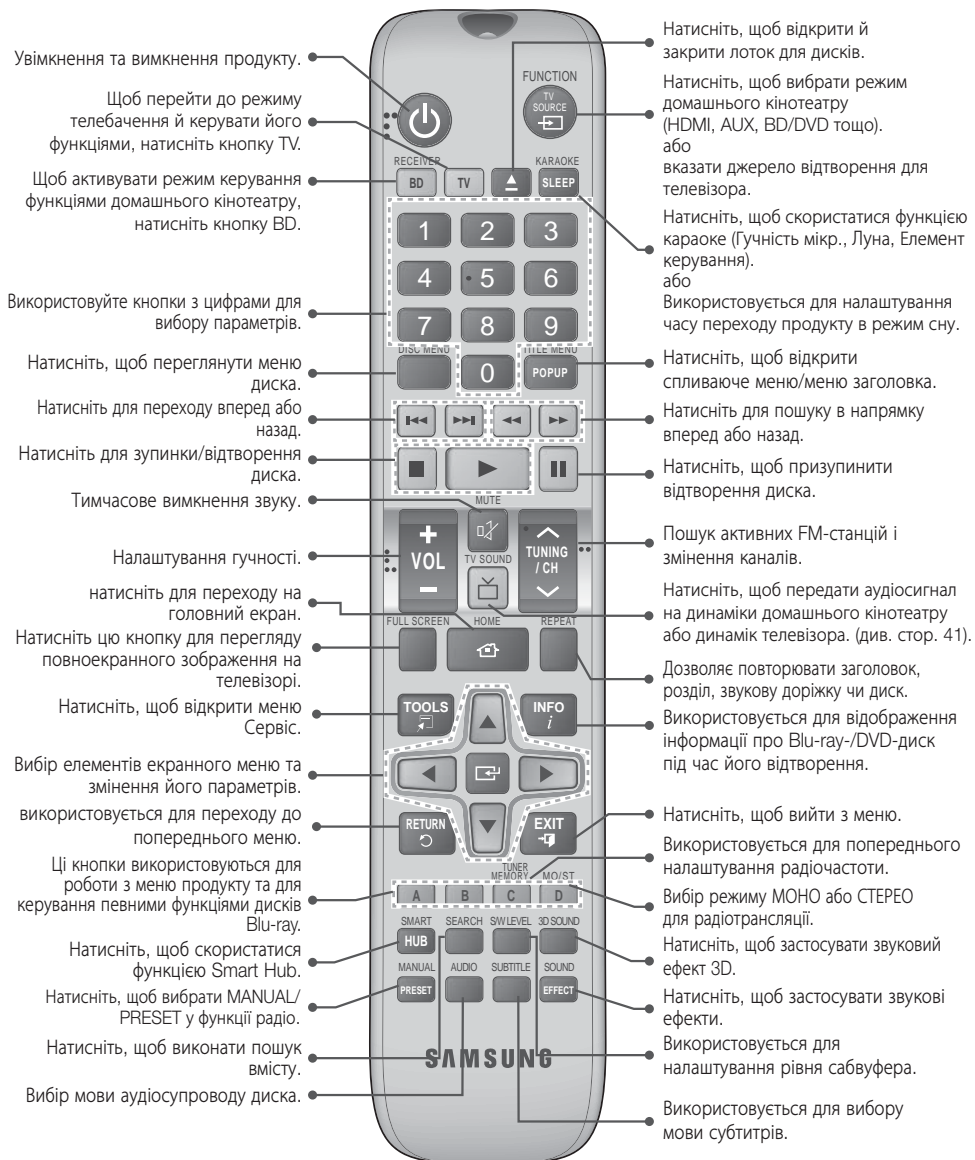

Установлення батарей у пульт дистанційного керування

Розмір батарей: AAA

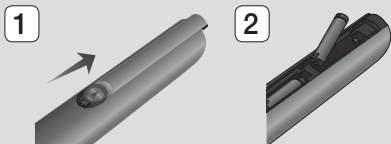

| ПРИМІТКА |

- ▶ Переконайтеся, що полюси батарейі "+" і "-" збігаються з малюнком усередині відділення для батарей.
- ▶ За звичайних умов використання телевізора батареї працюватимуть приблизно один рік.
- ▶ Пульт дистанційного керування можна використовувати на відстані приблизно 7 м від продукту.

Налаштування пульта дистанційного керування

Пульт ДК можна використовувати для керування певними функціями телевізора.

Керування телевізором за допомогою пульта ДК

1. Натисніть кнопку **TV**, щоб установити режим для керування функціями телевізора
2. Увімкніть телевізор.
3. Утримуючи кнопку **ЖИВЛЕННЯ**, введіть код, який відповідає марці телевізора.
 - Якщо в таблиці вказано більше одного коду для вашого телевізора, введіть коди один за одним, щоб визначити потрібний.
 - **Наприклад, для телевізора Samsung** Утримуючи кнопку **ЖИВЛЕННЯ**, за допомогою кнопки із цифрами введіть 00. Якщо це не спрацює, спробуйте ввести 15, потім 16 тощо.
4. Якщо телевізор вимкнеться, налаштування завершено.
 - Можна використовувати кнопки **ЖИВЛЕННЯ**, **ГУЧНОСТІ**, **КАНАЛІВ** і кнопки з цифрами (0–9) для телевізора.

| ПРИМІТКА |

- ▶ Пульт ДК може не працювати з деякими марками телевізорів. Окрім того, від марки телевізора залежить можливість використання деяких функцій.
- ▶ З телевізорами марки Samsung пульт ДК працює за про мовчанням.

Коди для керування телевізором

| Марка | Код | Марка | Код |
|-------------------------|--|--------------------------|--|
| Admiral (M.Wards) | 56, 57, 58 | Mitsubishi/MGA | 18, 40, 59, 60, 75 |
| A Mark | 01, 15 | MTC | 18 |
| Anam | 01, 02, 03, 04, 05, 06, 07, 08, 09, 10, 11, 12, 13, 14 | NEC | 18, 19, 20, 40, 59, 60 |
| AOC | 01, 18, 40, 48 | Nikei | 03 |
| Bell & Howell (M.Wards) | 57, 58, 61 | Onking | 03 |
| Brocsonic | 59, 60 | Onwa | 03 |
| Candle | 18 | Panasonic | 06, 07, 08, 09, 54, 66, 67, 73, 74 |
| Cetronic | 03 | Penney | 18 |
| Citizen | 03, 18, 25 | Philco | 03, 15, 17, 18, 48, 54, 59, 62, 69, 90 |
| Cinema | 97 | Philips | 15, 17, 18, 40, 48, 54, 62, 72 |
| Classic | 03 | Pioneer | 63, 66, 80, 91 |
| Concerto | 18 | Portland | 15, 18, 59 |
| Contec | 46 | Proton | 40 |
| Coronado | 15 | Quasar | 06, 66, 67 |
| Craig | 03, 05, 61, 82, 83, 84 | Radio Shack | 17, 48, 56, 60, 61, 75 |
| Croslex | 62 | RCA/Proscan | 18, 59, 67, 76, 77, 78, 92, 93, 94 |
| Crown | 03 | Realistic | 03, 19 |
| Curtis Mates | 59, 61, 63 | Sampo | 40 |
| CXC | 03 | Samsung | 00, 15, 16, 17, 40, 43, 46, 47, 48, 49, 59, 60, 98 |
| Daewoo | 02, 03, 04, 15, 16, 17, 18, 19, 20, 21, 22, 23, 24, 25, 26, 27, 28, 29, 30, 32, 34, 35, 36, 48, 59, 90 | Sanyo | 19, 61, 65 |
| Daytron | 40 | Scott | 03, 40, 60, 61 |
| Dynasty | 03 | Sears | 15, 18, 19 |
| Emerson | 03, 15, 40, 46, 59, 61, 64, 82, 83, 84, 85 | Sharp | 15, 57, 64 |
| Fisher | 19, 65 | Signature 2000 (M.Wards) | 57, 58 |
| Funai | 03 | Sony | 50, 51, 52, 53, 55 |
| Futuretech | 03 | Soundesign | 03, 40 |
| General Electric (GE) | 06, 40, 56, 59, 66, 67, 68 | Spectricon | 01 |
| Hall Mark | 40 | SSS | 18 |
| Hitachi | 15, 18, 50, 59, 69 | Sylvania | 18, 40, 48, 54, 59, 60, 62 |
| Inkel | 45 | Symphonic | 61, 95, 96 |
| JC Penny | 56, 59, 67, 86 | Talung | 06 |
| JVC | 70 | Techwood | 18 |
| KTV | 59, 61, 87, 88 | Teknika | 03, 15, 18, 25 |
| KEC | 03, 15, 40 | TMK | 18, 40 |
| KMC | 15 | Toshiba | 19, 57, 63, 71 |
| LG (Goldstar) | 01, 15, 16, 17, 37, 38, 39, 40, 41, 42, 43, 44 | Vidtech | 18 |
| Luxman | 18 | Videch | 59, 60, 69 |
| LXI (Sears) | 19, 54, 56, 59, 60, 62, 63, 65, 71 | Wards | 15, 17, 18, 40, 48, 54, 60, 64 |
| Magnavox | 15, 17, 18, 48, 54, 59, 60, 62, 72, 89 | Yamaha | 18 |
| Marantz | 40, 54 | York | 40 |
| Matsui | 54 | Yupiteru | 03 |
| MGA | 18, 40 | Zenith | 58, 79 |
| | | Zonda | 01 |
| | | Dongyang | 03, 54 |

Підключення

У цьому розділі описуються різні методи підключення продукту до інших зовнішніх пристроїв.

Перед переміщенням або встановленням продукту переконайтеся в тому, що живлення вимкнено та кабель живлення відключено.

Підключення динаміків

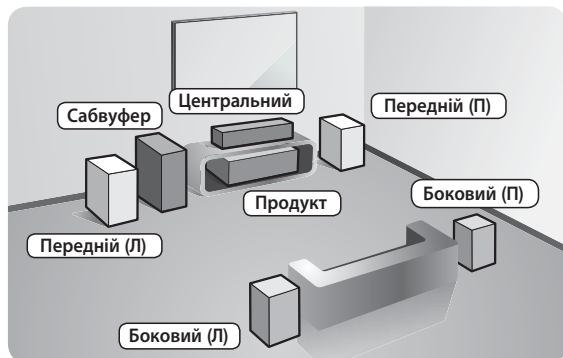

Розміщення продукту

Розмістіть продукт на стійці, полиці, шафі чи під стійкою телевізора.

Вибір місця прослуховування

Відстань від місця прослуховування до телевізора має бути в 2,5–3 рази більшою розміру екрана телевізора. Наприклад, якщо у вас телевізор із 46-дюймовим екраном (117 см), відстань від місця прослуховування до екрана має становити від 2,92 до 3,5 м.

| | |
|----------------------------|---|
| Передні динаміки | Розмістіть динаміки напроти місця, де планується прослуховування, направивши їх лицьовою стороною всередину (під кутом 45°) у напрямку слухача. Установіть передні динаміки так, щоб репродуктори були на рівні вух слухача. Вирівняйте фронтальну панель передніх динаміків із фронтальною панеллю центрального або розмістіть передні динаміки трохи попереду центрального. |
| Центральний динамік | Центральний динамік краще розміщувати на тій самій висоті, що й передні. Проте його можна розмістити також над або під телевізором. |
| Бокові динаміки | Розмістіть ці динаміки зліва та справа відносно положення слухача. Якщо вільного місця не достатньо, розмістіть ці динаміки один навпроти одного. Установіть їх на висоті 60–90 см над рівнем вух слухача, направивши трохи вниз. * На відміну від переднього й центрального динаміків, бокові використовуються переважно для створення звукових ефектів. Вони не відтворюють звук постійно. |
| Сабвуфер | Положення сабвуфера не дуже важливе. Його можна розмістити будь-де. |

Складові частини динаміків

HT-F5530K



HT-F5550K



Установлення динаміків на високій підставці

* Лише для моделі HT-F5530K – передні динаміки

* Лише для моделі HT-F5550K – передні/бокові динаміки

1. Переверніть опору та під'єднайте її до підставки.
2. Використовуючи викрутку, закріпіть гвинти в 3 позначених отворах.

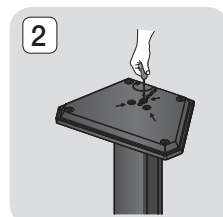

3. Розпряміть дріт динаміка та протягніть його через центр опори підставки.
4. Підключіть верхній динамік до зібраної підставки.

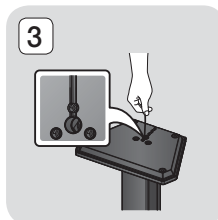

5. За допомогою викрутки вкрутіть гвинт в отвір на задній панелі динаміка за годинниковою стрілкою. Потім під'єднайте кабель динаміка.
6. Так має виглядати встановлений динамік. Повторіть указану вище послідовність дій, щоб установити інший динамік.

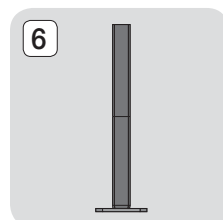
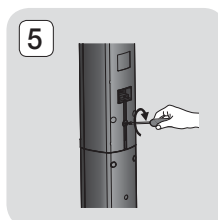

Підключення

Підключення динаміків

1. Кожен пучок кабелів слід підключити до потрібного динаміка; колір окремого штекера в кожному пучку має відповідати кольору наклейки на нижній панелі динаміка.
2. Щоб під'єднати до динаміка відповідний дрід, виконайте наведені нижче дії.
 - а. Натисніть червоний фіксатор на задній панелі динаміка, вставте червоний дрід, а потім відпустіть фіксатор.
 - б. Натисніть чорний фіксатор на задній панелі динаміка, вставте чорний дрід, а потім відпустіть фіксатор.
3. Підключіть дроти кожного динаміка до задньої панелі пристрою таким чином, щоб кольори штекерів динаміка й рознімів збігалися.

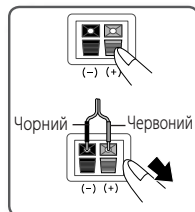

* Модель HT-F5530K

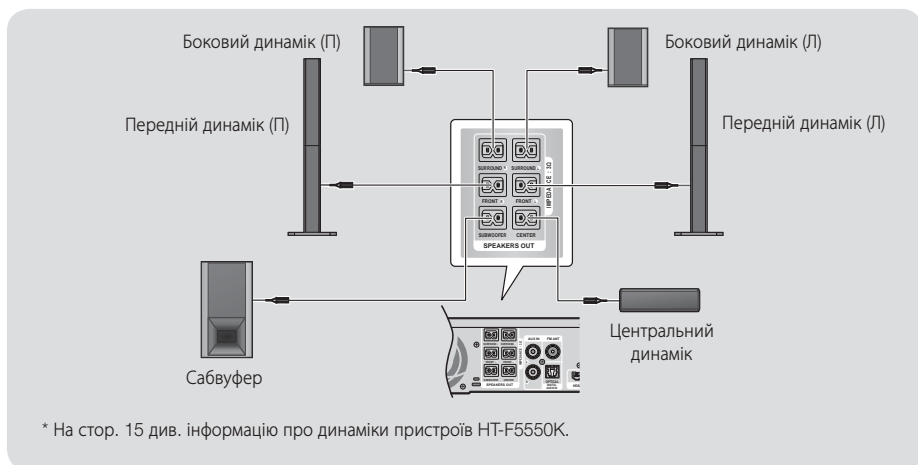

* На стор. 15 див. інформацію про динаміки пристроїв HT-F5550K.

| ЗАСТЕРЕЖЕННЯ |

- ▶ Якщо потрібно встановити продукт на стіні, надійно закріпіть на ній гвинти чи цвяхи та за допомогою отворів на задній панелі динаміка встановіть його. Однак, якщо ви вирішите встановити продукт таким чином, аксесуари (цвяхи та гвинти) для цього слід придбати окремо, і компанія не проводить такого монтування.
- ▶ Не дозволяйте дітям гратися з динаміками чи біля них. У разі падіння динаміка діти можуть отримати травми.
- ▶ Під час підключення дротів до динаміків переконайтеся, що їх полярність (+/-) правильна.
- ▶ Установіть сабвуфер у недоступному для дітей місці, щоб вони не мали змоги вставити руку або будь-який сторонній предмет у прохід (отвір) сабвуфера.
- ▶ Не підвішуйте сабвуфер на стіну, використовуючи прохід (отвір) як засіб для кріплення.

| ПРИМІТКА |

- ▶ Розміщення динаміка біля телевізора може призвести до викривлення кольору зображення на екрані внаслідок впливу магнітного поля динаміка.
- ▶ Якщо поряд із продуктом розташовано такий пристрій, як мікрохвильова піч, картка бездротової локальної мережі (LAN) або будь-який інший пристрій, що використовує однакову із продуктом частоту (2,4/5,8 ГГц), перешкоди можуть спричинити переривання звуку, який лунає з динаміків.

Підключення до телевізора/зовнішніх пристроїв

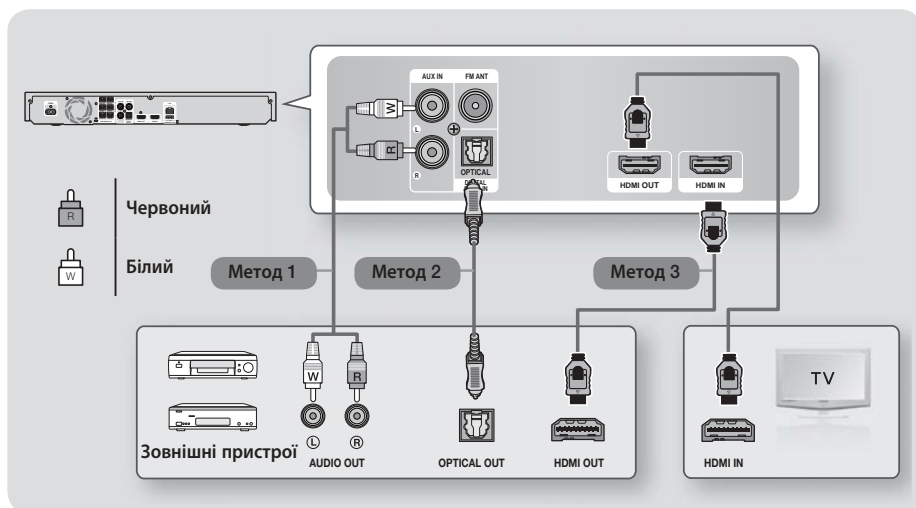

Підключення до телевізора

Під'єднайте один кінець кабелю HDMI (не входить до комплекту поставки) до розніми HDMI OUT (Вихід HDMI) на задній панелі продукту, а інший – до розніми HDMI IN (Вхід HDMI) на телевізорі. Якщо пульт дистанційного керування продукту налаштовано на керування функціями телевізора, натисніть кнопку **TV SOURCE** на пульті ДК, а потім виберіть HDMI як зовнішній вхід телевізора.

Підключення до зовнішніх пристроїв

Щоб вибрати потрібний режим для зовнішнього пристрою, натисніть кнопку **FUNCTION**. Після кожного натискання цієї кнопки режими змінюються в такій послідовності: **BD/DVD → D. IN → AUX → HDMI → FM → BT**

Метод 1 Вхід AUX: підключення зовнішнього аналогового пристрою

Підключіть один кінець аудіокабелю RCA (не входить до комплекту поставки) до розніми AUDIO In (Аудіовхід) на продукті, а інший – до розніми AUDIO Out (Аудіовихід) зовнішнього аналогового пристрою. ⇒ Виберіть режим **AUX**.

- Кольори штекерів кабелів мають збігатися з кольорами гнізд входу та виходу.

Метод 2 ОПТИЧНИЙ: підключення зовнішнього цифрового аудіопристрою

Під'єднання цифрового аудіовиходу цифрового пристрою, наприклад приймача кабельного/супутникового телебачення (приставки). Візьміть цифровий оптичний кабель (не входить до комплекту постачання) і підключіть один його кінець до розніми Optical Digital Audio In на продукті, а інший – до розніми DigitalOptical Out на зовнішньому цифровому пристрої. ⇒ Виберіть режим **D. IN**.

Метод 3 Вхід HDMI: підключення до зовнішнього пристрою за допомогою кабелю HDMI

Підключіть один кінець кабелю HDMI (не входить до комплекту поставки) до розніми HDMI IN (Вхід HDMI) на задній панелі продукту, а інший – до розніми HDMI OUT (Вихід HDMI) на цифровому пристрої. ⇒ Виберіть режим **HDMI**.

| ПРИМІТКА |

- ▶ Щоб переглянути відео із приймача кабельного/супутникового телебачення, необхідно підключити відеовихід цього приймача безпосередньо до телевізора.
- ▶ Система підтримує зовнішні цифрові пристрої з частотами дискретизації 32 кГц та вище.
- ▶ Система підтримує лише цифровий звук DTS і Dolby Digital. Звук MPEG із бітовим потоком не підтримується.

Підключення до мережного маршрутизатора

Продукт можна підключити до мережного маршрутизатора одним з описаних нижче методів.

Дротова мережа



| ПРИМІТКА |

- ▶ Маршрутизатор або політика постачальника послуг Інтернету можуть перешкоджати доступу до сервера оновлень програмного забезпечення Samsung. У такому випадку зверніться до постачальника послуг Інтернету, щоб отримати додаткову інформацію.
- ▶ Користувачам цифрової абонентської лінії (DSL) для підключення до мережі слід використовувати маршрутизатор.
- ▶ Щоб використовувати функцію AllShare, потрібно підключити комп'ютер до мережі, як показано на ілюстраціях вище. Підключення може бути як дротовим, так і бездротовим.

Бездротова мережа



| ПРИМІТКА |

- ▶ Цей продукт сумісний лише з адаптером бездротової мережі Samsung. (не входить до комплекту постачання) (назва моделі: WIS09ABGN).
 - Адаптер бездротової мережі Samsung продається окремо. Щоб придбати продукт, зв'яжіться з представником компанії Samsung Electronics.
- ▶ Необхідно використовувати пристрій спільного бездротового доступу до мережі, який підтримує IEEE 802.11 з параметрами a/b/g/n (параметр n рекомендується для стабільних операцій бездротової мережі).
- ▶ Бездротова мережа за своєю природою є нестійкою та залежить від таких факторів, як ефективність маршрутизатора, відстань, перешкоди, вплив інших радіопристроїв тощо.
- ▶ Установіть для пристрою спільного бездротового доступу до мережі режим використання точки доступу. Режим прямого підключення не підтримується.
- ▶ Домашній кінотеатр підтримує лише такі протоколи безпеки:
 - 1) Режим автентифікації: WEP, WPA2PSK, WPA2PSK
 - 2) Тип шифрування: WEP, AES
- ▶ Щоб скористатися функцією AllShare, необхідно підключити ПК до мережі, як показано на ілюстрації.

Процедура налаштування початкових параметрів

- Якщо початкові параметри не буде встановлено, головне меню не відобразиться.
- Екранне меню цього продукту може змінитися після оновлення програмного забезпечення.
- Дії, які необхідно виконати для переходу до екрана налаштування початкових параметрів, можуть відрізнятись залежно від вибраного меню.

Процедура налаштування початкових параметрів передбачає встановлення мови відображення пунктів меню й інформації на екрані, настройку підключення до домашньої мережі, вибір співвідношення розмірів зображення (розміру екрана та формату) відповідно до характеристик телевізора, а також застосування оновлення програмного забезпечення програвача (якщо доступно).

Повну версію інструкцій із налаштування початкових параметрів див. на екрані.

| ПРИМІТКА |

- ▶ Щоб відобразити екран початкових параметрів знову та внести зміни, виберіть на початковому екрані **Параметри > Система > Настр.** або виберіть варіант Скинути. (див. стор. 22).

Головний екран

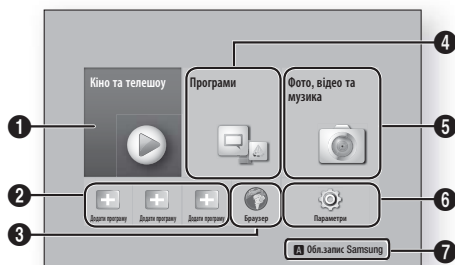

| | |
|---|---|
| 1 | Кіно та телешоу : завантажуйте фільми й телевізійні шоу з Інтернету. ПРИМІТКА ▶ Залежно від того, у якій країні ви перебуваєте, це меню може не підтримуватися. |
| 2 | Рекомендовані програми : список корисних і популярних програм, які ми рекомендуємо для завантаження. |
| 3 | Браузер : доступ Інтернету за допомогою програми веб-браузера. |
| 4 | Програми : завантажуйте/отримуйте доступ до різних платних або безплатних програм. |

| | |
|---|--|
| 5 | Фото, відео та музика : відтворення фотозображень, відео або музичного вмісту з диска, USB, ПК або мобільних пристроїв. |
| 6 | Параметри : встановлення різних функцій відповідно до власних уподобань. |
| 7 | ЧЕРВОНУ (А) : натисніть ЧЕРВОНУ (А) кнопку на пульті ДК, щоб створити персональний обліковий запис Samsung i/або ввійти в нього. |

- Вибір параметра на головному екрані

1. Щоб вибрати параметр на головному екрані, за допомогою кнопок ▲▼◀▶ переміщуйте курсор, доки не буде виділено потрібний параметр, після чого натисніть кнопку

| ПРИМІТКА |

- ▶ Якщо продукт перебуває в режимі зупиненого відтворення більше 5 хвилин, на телевізорі вимикається режим збереження екрана. Якщо продукт перебуває в режимі збереження екрана більше 20 хвилин, він автоматично вимикається.

Перехід до екрана параметрів

1. На головному екрані виберіть **Параметри**, а потім натисніть . З'явиться екран параметрів.

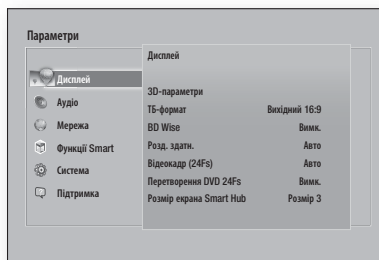

2. Щоб дізнатися, як перейти до меню, підмену та параметрів на екрані Параметри, див. зображення пульта дистанційного керування на наступній сторінці.

Параметри

Кнопки на пульті дистанційного керування, що використовуються в меню Параметри

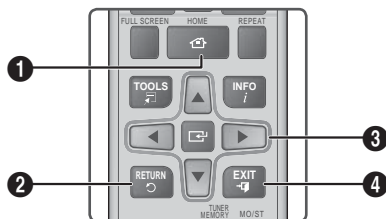

| | |
|---|--|
| 1 | Кнопка HOME : натисніть для переходу на головний екран. |
| 2 | Кнопка RETURN : використовується для переходу до попереднього меню. |
| 3 | <p>[C] (введення) / ЗІ СТРИЛКАМИ :</p> <ul style="list-style-type: none"> натискайте ▲▼◀▶ для переміщення курсору або вибору потрібного пункту. натисніть кнопку [C], щоб активувати вибраний пункт меню або підтвердити вибір параметра. |
| 4 | Кнопка EXIT : натисніть для виходу з меню. |

Детальна інформація про функцію

На екрані відображається детальне пояснення кожної функції меню Параметри, кожного пункту меню, а також кожного окремого параметра. Щоб переглянути пояснення, за допомогою кнопок **▲▼◀▶** виберіть функцію, пункт меню або параметр. Зазвичай пояснення відображається в правій частині екрана. Короткий опис кожної функції меню параметрів наведено на цій сторінці. Також можна знайти докладнішу інформацію стосовно деяких функцій у додатку цього посібника.

Функції меню Параметри

| Дисплей | |
|--------------|--|
| 3D-параметри | <p>Налаштування 3D-функцій.</p> <ul style="list-style-type: none"> ✓ Режим відтвор. 3D Blu-ray: вибір відтворення дисків Blu-ray із 3D-вмістом у режимі 3D. У разі переходу на головний екран або екран Smart Hub у режимі 3D продукт автоматично активує режим 2D. ✓ Розмір екрана: введіть розмір екрана телевізора, підключеного до продукту. Продукт автоматично налаштує відтворення 3D-вмісту відповідно до розміру екрана телевізора. |

| | |
|--------------------------------|---|
| ТБ-формат | Дає змогу налаштувати вихідний сигнал продукту відповідно до розміру екрана телевізора. Див. стор. 51. |
| BD Wise | BD Wise – це найновіша функція взаємодії пристроїв Samsung у мережі. Під час підключення продукту Samsung і телевізора Samsung за допомогою HDMI (за умови, що обидва пристрої підтримують технологію BD Wise) продукт виводить відеосигнал із роздільною здатністю й частотою кадрів дисків Blu-ray/DVD. |
| Розд. здатн. | Дає змогу налаштувати роздільну здатність відеосигналу HDMI вихідного зображення, вибравши потрібне значення з BD Wise, Авто, 1080р, 1080i, 720р, 576р/480р . Число в позначенні формату роздільної здатності вказує на кількість ліній у відеокадрі. Літери "i" та "p" позначають черезрядкову або прогресивну розгортку відповідно. Що більша кількість ліній, то якісший відеосигнал. |
| Відеокадр (24Fs) | <p>Установлення для функції Відеокадр (24Fs) значення Авто дає змогу продукту автоматично регулювати вихідний сигнал HDMI до 24 кадрів на секунду для підвищення якості зображення, якщо продукт підключено до телевізора, що підтримує технологію 24Fs.</p> <ul style="list-style-type: none"> Функція Відеокадр (24Fs) доступна лише на телевізорах, що підтримують цю частоту кадрів. Функція Відеокадр доступна для вибору, лише якщо продукт працює в режимі роздільної здатності вихідного сигналу HDMI1080р. |
| Перетворення DVD 24Fs | Конвертує швидкість відтворення DVD на 24 кадри за секунду й подає перетворений вихідний сигнал через HDMI. Цей параметр доступний лише за умови увімкненої функції Відеокадр (24Fs). |
| Розмір екрана Smart Hub | Дає змогу вибрати оптимальний розмір для екрана Smart Hub. |
| Формат кольору HDMI | Дає змогу встановити формат кольорового простору для виходу сигналу HDMI відповідно до характеристик підключеного пристрою (телевізор, монітор тощо). |
| HDMI: насичений колір | Дає змогу встановити у продукті вихідний сигнал з увімкненою функцією насиченого кольору HDMI. Ця функція забезпечує точнішу передачу насичених кольорів, посилюючи їх глибину. |

| | | | |
|---------------------------------------|---|--|---|
| Прогресивний режим | Дає змогу покращити якість зображення під час перегляду дисків DVD. | Інтелект. гучність | Дозволяє налаштувати продукт таким чином, щоб рівень гучності залишався стабільним, коли змінюється сцена або канал. |
| Аудіо | | Вибір динаміків | Дозволяє вибрати між активацією динаміків телевізора та домашнього кінотеатру. |
| Настроювання простих динаміків | <p>Дає змогу налаштувати параметри підключеного динаміка для отримання максимально якісного об'ємного звуку.</p> <ul style="list-style-type: none"> ✓ Нормальний режим: виберіть цей параметр, якщо розміщення динаміків відповідає рекомендованій конфігурації (бокові динаміки розташовано біля точки прослуховування або позаду). ✓ Спрощений режим: виберіть цей параметр, якщо ви розташували бокові динаміки перед точкою прослуховування. Переводить звук фронтальних динаміків на бокові динаміки. <p> ПРИМІТКА </p> <ul style="list-style-type: none"> ▶ DPLII, SFE, Virtual 7.1 не працюють за умови активованого простого режиму. | Зворотний аудіоканал | <p>Дозволяє направити звук із динаміків телевізора до динаміків домашнього кінотеатру. Для цього потрібні підключення HDMI і телевізор із підтримкою функції зворотного аудіоканалу.</p> <ul style="list-style-type: none"> • Якщо функцію зворотного аудіо для каналу ввімкнено, а для підключення продукту до телевізора використовується кабель HDMI, функція цифрового оптичного входу не працюватиме. • Якщо функцію зворотного аудіо для каналу ввімкнено, а для підключення продукту до телевізора використовується кабель HDMI, функції ARC або цифрового оптичного входу вибираються автоматично. |
| Параметри динаміка | <p>Дає змогу відрегулювати наведені далі параметри, а також увімкнути та вимкнути тестовий сигнал для перевірки динаміків.</p> <ul style="list-style-type: none"> ✓ Рівень: дає змогу налаштувати потрібний рівень гучності для кожного динаміка в діапазоні від 6 до -6 дБ. Наприклад, якщо вам подобаються глибокі басы, можна збільшити гучність сабвуфера до 6 дБ. ✓ Відстань: дає змогу встановити динаміки на відповідній відстані від точки прослуховування (до 9 м). Що більшою буде відстань, то гучнішим буде звук динаміка. ✓ Тестовий тон: дозволяє активувати функцію тестового звукового сигналу для перевірки налаштувань. Щоб відтворити тестовий звуковий сигнал, необхідно для параметра Тестовий звуковий сигнал установити значення Увімк.. Щоб вимкнути відтворення, для параметра потрібно встановити значення Вимк.. | Цифровий вихід | Дозволяє встановити параметри цифрового виходу відповідно до типу аудіо-/відеоприймача, який підключено до продукту. Додаткові відомості див. у таблиці про вибір цифрового виходу (див. стор. 53). |
| Караоке | <p>Можна налаштувати параметри динаміка.</p> <ul style="list-style-type: none"> ✓ Оцінювання співу караоке: ця функція дозволяє оцінити ваші вокальні здібності й відображає кількість отриманих балів за кожну пісню, що ви заспівали. ✓ Моє караоке: налаштування гучності вокалу під час використання функції караоке. | Керування динамічним діапазоном | <p>Дає змогу застосувати керування динамічним діапазоном до аудіосигналу Dolby Digital, Dolby Digital Plus і Dolby True HD.</p> <ul style="list-style-type: none"> ✓ Авто: автоматично керує динамічним діапазоном аудіосигналу Dolby TrueHD на основі даних, що містяться у звуковій доріжці Dolby TrueHD. Також дезактивує керування динамічним діапазоном для Dolby Digital і Dolby Digital Plus. ✓ Вимк.: залишає динамічний діапазон без стиснення, що дає змогу прослухати оригінальний звук. ✓ Увімк.: вмикає керування динамічним діапазоном для всіх трьох форматів Dolby. Тихіші звуки відтворюються гучніше, а гучність голосних звуків зменшується. |
| Еквалайзер | Дозволяє вручну налаштувати параметри еквалайзера. | Режим зменшення кількості каналів | Дає змогу вибрати метод перетворення багатоканального аудіосигналу для відповідності стереосистемі. Ваш пристрій може перетворити аудіосигнал на звичайний або об'ємний стереосигнал. |

Параметри

| | |
|----------------------------|--|
| Синхр. аудіо | Коли продукт підключено до цифрового телевізора, можна налаштувати час затримки аудіо для виконання синхронізації з відео. Для встановлення часу затримки можна вибрати значення від 0 мс до 300 мс. |
| Мережа | |
| Стан мережі | Дає змогу перевірити поточний стан мережі й підключення до Інтернету. |
| Налаштування мережі | Налаштування мережного підключення для використання різноманітних функцій, зокрема інтернет-служб або функцій AllShare Wi-Fi, а також оновлення ПЗ. |
| Wi-Fi Direct | Дає змогу підключити пристрій Wi-Fi Direct до продукту за допомогою децентралізованої мережі без необхідності використання бездротового маршрутизатора. Зауважте, що в разі активації Wi-Fi Direct підключення продукту до бездротової мережі може бути скасовано. ПРИМІТКА ▶ Текстові файли, зокрема файли з розширенням .TXT або .DOC, не відображатимуться під час використання функції Wi-Fi Direct. |
| Параметри AllShare | Дає змогу керувати пристроями в мережі, наприклад смартфонами або планшетними ПК, що можуть обмінюватися вмістом із вашим телевізором. |
| Ім'я пристрою | Дозволяє призначити продукту ім'я. Ви використовуватимете це ім'я для визначення продукту під час підключення до нього зовнішніх Wi-Fi-пристроїв (стартфонів, планшетів тощо). |
| Параметри BD-Live | Встановлення різних функцій BD-Live. BD-Live надає доступ до додаткових функцій, доступних на деяких дисках Blu-ray, якщо програвач підключено до Інтернету. ✓ Підключення до Інтернету BD-Live : дає змогу встановити повний доступ, частковий доступ або заборонити підключення до Інтернету BD-Live. ✓ Керування даними BD : керування завантаженими даними BD зі служби BD-Live або диска Blu-ray. |

| | |
|---|--|
| Функції Smart | |
| Налаштування програм | Дає змогу налаштувати параметри сповіщень програм і переглядати основні відомості про програми. ✓ Параметри оповіщення : отримання сповіщень із вибраних служб. ✓ Властивості : перегляд основних відомостей про програми. |
| Блокування рейтингу VOD | Можна заблокувати доступ до відео VOD (Video on demand – відео на вимогу) на основі його рейтингу. ПРИМІТКА ▶ PIN-код безпеки за промовчанням – 0000. ▶ Залежно від того, у якій країні ви перебуваєте, це меню може не підтримуватися. |
| Умови й полож., політика конфіден. | Дає змогу переглянути загальні положення та умови використання служби Smart Hub, а також політику конфіденційності. |
| Скидання Smart Hub | Скидання всіх параметрів Smart Hub до значень за промовчанням. ПРИМІТКА ▶ PIN-код безпеки за промовчанням – 0000. |
| Система | |
| Настр. | Дає змогу повторно запустити процедуру налаштування початкових параметрів. |
| Мова | Вибір потрібної мови для екранного меню, меню диска, субтитрів тощо. • Мова, вибрана для меню диска, аудіосупроводу диска або субтитрів, відобразиться, лише якщо вона підтримується диском. |
| Дисп. пристроїв | Ви можете підключити бездротову клавіатуру або мишу USB до порту USB на бічній панелі продукту. ✓ Параметри клавіатури : дає змогу налаштувати підключення бездротової клавіатури USB до продукту. ПРИМІТКА ▶ Клавіатурою можна користуватися лише після відображення екрана або вікна клавіатури QWERTY у веб-браузері. |

| | |
|--------------------------------------|---|
| <p>Дисп. пристроїв</p> | <ul style="list-style-type: none"> ✓ Параметри миші: дає змогу налаштувати підключення бездротової миші USB до продукту. Підключена до продукту бездротова миша виконує ті ж функції, що й миша для настільного ПК. ▪ Щоб скористатися мишею в меню продукту, виконайте наведені нижче дії. <ol style="list-style-type: none"> 1. Підключіть мишу USB до продукту. 2. Натисніть головну кнопку, вибрану в розділі Параметри миші. З'явиться просте меню. 3. Натисніть потрібний пункт меню. <p> ПРИМІТКА </p> <ul style="list-style-type: none"> ▶ Ваш продукт може не підтримувати деякі клавіатури й миші USB HID. ▶ Деякі клавіші клавіатури HID можуть не функціонувати. ▶ Дротові клавіатури USB не підтримуються. ▶ Деякі програми можуть не підтримуватися. ▶ Якщо нормальній роботі бездротової клавіатури HID заважають перешкоди, перемістіть її ближче до продукту. |
| <p>Безпека</p> | <p>PIN-код безпеки за промовчанням – 0000. Введіть PIN-код за промовчанням, щоб отримати доступ до функції безпеки, якщо ви ще не призначили власний PIN-код.</p> <ul style="list-style-type: none"> ✓ Батьк. рейтинг BD: запобігає відтворенню дисків Blu-ray, для яких встановлено такий же або вищий показник вікового обмеження (відтворення можливе лише в разі введення PIN-коду). ✓ Батьк. рейтинг DVD: блокує відтворення DVD-дисків, для яких встановлено вищий показник вікового обмеження. У такому випадку відтворити вміст диска можна лише після введення PIN-коду. ✓ Змінити PIN-код: змінення чотиризначного PIN-коду для доступу до функції безпеки. ▪ Якщо ви забули PIN-код, виконайте наведені далі дії. <ol style="list-style-type: none"> 1. Вийміть диск або запам'ятовуючий пристрій USB. |
| <p>Загальні</p> | <ol style="list-style-type: none"> 2. Натисніть і утримуйте кнопку  на передній панелі продукту протягом 5 секунд або більше. Усі налаштування буде скинуто до встановлених за промовчанням заводських значень. <p> ПРИМІТКА </p> <ul style="list-style-type: none"> ▶ Після відновлення параметрів за промовчанням усі дані користувача, які зберігалися на диску BD, буде видалено. <p>Ви можете вказати значення яскравості дисплея та часовий пояс.</p> <ul style="list-style-type: none"> ✓ Передній дисплей: дає змогу налаштувати рівень яскравості передньої панелі. ✓ Часовий пояс: можна вказати часовий пояс для свого місцеположення. ✓ Прозорість меню: змінення прозорості вікна меню. |
| <p>Anynet+ (HDMI-CEC)</p> | <p>Anynet+ це зручна функція, що забезпечує керування іншими продуктами Samsung, які підтримують Anynet+, і дає змогу керувати цими продуктами одним пультом ДК для телевізора Samsung. Щоб скористатися цією функцією, потрібно підключити цей продукт до телевізора Samsung із підтримкою Anynet+ за допомогою кабелю HDMI.</p> <p>Виконайте наведені нижче дії, щоб користуватися функцією Anynet+ (HDMI-CEC).</p> <ol style="list-style-type: none"> 1) Підключіть продукт до телевізора Samsung із підтримкою функції Anynet+ (HDMI-CEC), використавши кабель HDMI. 2) Виберіть для функції Anynet+ (HDMI-CEC) значення On (Увімк.) на телевізорі та продукті. 3) Виконайте пошук і виберіть продукт у списку Anynet+ (HDMI-CEC) на телевізорі. Докладніші інструкції див. у розділі Anynet+ у посібнику користувача телевізора. |
| <p>Відео DivX® за вимогою</p> | <p>Перегляньте коди реєстрації відео за вимогою DivX®, щоб мати змогу купувати й відтворювати вміст DivX® VOD.</p> |

Параметри

| Підтримка | |
|-----------------------------|--|
| Віддалене керування | У разі активації цієї функції представники телефонного інформаційного центру Samsung надають віддалену допомогу, діагностуючи проблеми з продуктом і пропонуючи способи їх вирішення. Потребує активного підключення до Інтернету. Послуга віддаленого керування не доступна в деяких країнах. |
| Оновлення ПЗ | Щоб отримати додаткові відомості про функцію "Оновлення ПЗ", див. відповідний розділ на стор. 27. |
| Режим використання | Дає змогу встановити режим використання. Якщо ви використовуєте домашній кінотеатр удома, завжди вибирайте пункт Домашній. Режим Магазин призначено лише для параметрів світлового ефекту в точках продажу. |
| Звернутися в Samsung | Надання контактної інформації для отримання допомоги стосовно продукту. |
| Скин. | Відновлює значення за промовчанням для всіх параметрів, за винятком параметрів мережі та Smart Hub, а потім запускає функцію налаштування. Потребує введення PIN-коду безпеки. PIN-код безпеки за промовчанням – 0000. |

Мережі й Інтернет

Підключивши цей продукт до мережі, можна скористатися програмами та функціями, які працюють за умови підключення до Інтернету, наприклад Smart Hub і BD-LIVE, а також оновлювати програмне забезпечення продукту, підключившись до мережі. Щоб отримати додаткові відомості про доступ до інтернет-служб і їх використання, див. розділ "Послуги мережі" в цьому посібнику на стор. 42–50. Нижче наведено інструкції з налаштування підключення до мережі.



Налаштування підключення до мережі

Якщо ви не налаштували підключення до мережі під час вибору початкових параметрів, а також щоб скинути параметри підключення до мережі, виконайте наведені нижче інструкції.

Спочатку потрібно звернутися до постачальника послуг Інтернету, щоб визначити тип своєї IP-адреси (статична чи динамічна). Якщо IP-адреса динамічна, а ви використовуєте дротову або бездротову мережу, рекомендується виконати описану нижче процедуру автоматичної налаштування.

У разі підключення до дротової мережі, перш ніж розпочинати процедуру налаштування, під'єднайте продукт до маршрутизатора за допомогою кабелю локальної мережі.



Щоб розпочати налаштування мережі, виконайте наведені нижче дії.

1. На головному екрані виберіть **Параметри**, а потім натисніть кнопку .
2. Виберіть **Мережа**, а потім натисніть кнопку .
3. Виберіть **Налаштування мережі**, а потім натисніть кнопку .
4. Інструкції з налаштування дротових мереж наведено нижче, а інструкції з налаштування бездротових мереж див. на стор. 25.

Дротова мережа

Дротова мережа – автоматичне підключення

Пройшовши описані вище кроки 1–3, виконайте наведені нижче дії.

1. На екрані Налаштування мережі виберіть для параметра **Тип мережі** значення **Дротова**. Далі виберіть **Підключ.** і натисніть кнопку . Продукт виконує пошук дротового підключення, перевіряє можливість підключення до мережі, після чого встановлює його.
2. Після цього виділіть варіант **ОК** і натисніть кнопку .

Дротова мережа – підключення вручну

Якщо IP-адреса статична або функція автоматичного підключення мережі не працює, потрібно вручну встановити значення на екрані Налаштування мережі.



Пройшовши описані вище кроки 1–3, виконайте наведені нижче дії.





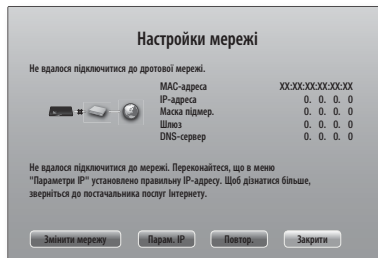



1. На екрані Налаштування мережі виберіть для параметра **Тип мережі** значення **Дротова**. Далі виберіть **Підключ.** і натисніть кнопку . Продукт виконує пошук мережі, а потім відображає повідомлення про невдалу спробу встановити підключення.

| ПРИМІТКА |

- ▶ Якщо вдалося встановити бездротове підключення домашнього кінотеатру до мережі, виберіть **Змінити мережу**, змініть для параметра **Тип мережі** значення на **Безпровод.** після чого дотримуйтесь інструкцій щодо бездротових мереж на стор. 25.



2. За допомогою кнопок   виберіть **Парам. IP** і натисніть кнопку . З'явиться екран Параметри IP-адреси.

3. Виберіть поле **Налаштув. IP**, після чого встановіть для нього значення **Ввести вручну**.
4. Виберіть значення для введення (наприклад, IP-адресу), після чого натисніть кнопку . Для введення цифрових значень використовуйте цифрові кнопки на пульті ДК. Цифри також можна вводити за допомогою кнопок  . За допомогою кнопок   на пульті ДК переміщуйтеся між полями для введення значення. Коли процес введення одного значення буде завершено, натисніть кнопку .
5. Натисніть кнопку  або  для переходу до іншого значення, після чого введіть потрібну цифру, дотримуючись інструкцій у кроці 4.
6. Повторіть кроки 4 та 5, доки всі поля не буде заповнено.

| ПРИМІТКА |

- ▶ Відомості про мережу можна отримати в постачальника інтернет-послуг.
7. Щойно введення значень буде завершено, виберіть **ОК**, після чого натисніть кнопку . Домашній кіноцентр перевіряє можливість підключення до мережі, після чого підключається до неї.

Бездротова мережа

Щоб налаштувати підключення до бездротової мережі, скористайтесь одним із трьох наведених нижче способів.

- Автоматичне підключення до бездротової мережі
- Підключення до бездротової мережі вручну
- WPS(PBC)





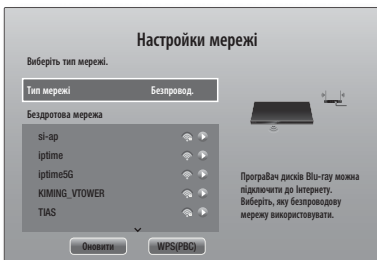

Перед налаштуванням підключення до бездротової мережі від'єднайте пристрій, підключений до продукту через бездротове з'єднання, або поточне дротове підключення продукту (якщо доступно).

□ Бездротова мережа – автоматичне підключення

Завершивши кроки 1–3, описані в розділі "Налаштування підключення до мережі" на стор. 24, виконайте наведені нижче дії.

1. На екрані Настройки мережі виберіть для параметра **Тип мережі** значення **Безпровод..**. Далі виберіть **Підключ.** і натисніть кнопку . Продукт виконає пошук доступних мереж і відобразить їх перелік.













2. Виберіть потрібну мережу, а потім натисніть кнопку .
3. На екрані Безпека введіть код безпеки мережі або парольну фразу. Вводьте цифри за допомогою кнопок із цифрами на пульті ДК. Введіть літери, вибираючи їх за допомогою кнопок    , після чого натисніть кнопку .
4. Завершивши введення даних, виберіть **Гот..**, а потім натисніть кнопку . Продукт перевіряє можливість підключення до мережі, після чого підключається до неї.

| ПРИМІТКА |

- ▶ Код безпеки або парольна фраза відображається в одному з вікон, які використовувалися під час налаштування маршрутизатора або модема.







□ Бездротова мережа – підключення вручну

Якщо IP-адреса статична або функція автоматичного підключення мережі не працює, потрібно вручну встановити значення на екрані Настройки мережі. Завершивши кроки 1–3, описані в розділі "Налаштування підключення до мережі" на стор. 24, виконайте наведені нижче дії.

1. На екрані Настройки мережі виберіть для параметра **Тип мережі** значення **Безпровод..**. Далі виберіть **Підключ.** і натисніть кнопку . Продукт виконає пошук доступних мереж і відобразить їх перелік.
2. Прокрутіть список, виберіть потрібну мережу або **Додати мережу**, після чого натисніть кнопку .
3. Якщо ви вибрали мережу на кроці 2, перейдіть до кроку 6. Якщо ви вибрали **Додати мережу**, перейдіть до кроку 4.
4. Введіть назву бездротової мережі або бездротового маршрутизатора.
 - Вводьте цифри за допомогою кнопок із цифрами на пульті дистанційного керування.
 - Щоб ввести літери, вибирайте їх за допомогою кнопок    , після чого натискайте .
 - Щоб відобразити великі літери (або малі, якщо наразі відображаються великі), виберіть , а потім натисніть кнопку .
 - Щоб відобразити символи та знаки пунктуації, виберіть **123#&**, а потім натисніть кнопку . Щоб знову відобразити літери, виберіть **123#&**, а потім натисніть кнопку .

Завершивши введення даних, виберіть **Гот..**, після чого натисніть кнопку .

Параметри

- На екрані вибору типу безпеки мережі, що відобразиться наступним, за допомогою кнопок ▲▼ виберіть тип і натисніть кнопку . На наступному екрані введіть код безпеки мережі або фразу-пароль.
 - Вводьте цифри за допомогою кнопок із цифрами на пульті ДК.
 - Для введення літер вибирайте їх за допомогою кнопок ▲▼◀▶, після чого натискайте кнопку .Завершивши введення даних, виберіть **Гот.**, після чого натисніть кнопку . Продукт виконає пошук мережі.
- З'явиться екран Не вдається встановити підключення до мережі. За допомогою кнопок ◀▶ виберіть **Парам. IP**, після чого натисніть кнопку .
- Виберіть поле **Налаштув. IP**, після чого встановіть для нього значення **Ввести вручну**.
- Виберіть значення мережі (наприклад, IP-адресу), а потім натисніть кнопку . Для введення цифр використовуйте кнопки з цифрами на пульті дистанційного керування. Цифри також можна вводити за допомогою кнопок ▲▼. За допомогою кнопок ◀▶ на пульті ДК переміщуйтеся між полями для введення значення. Коли процес введення одного значення буде завершено, натисніть кнопку .
- Натисніть кнопку ▲ або ▼ для переходу до іншого значення, після чого введіть потрібну цифру, дотримуючись інструкцій у кроці 8.
- Повторюйте кроки 8 та 9, доки всі поля не буде заповнено.

| ПРИМІТКА |



- Відомості про мережу можна отримати в постачальника інтернет-послуг.
- Завершивши введення даних, виберіть **ОК**, після чого натисніть кнопку . Відобразиться екран із параметрами безпеки.
 - На екрані Безпека введіть код безпеки мережі або фразу-пароль. Вводьте цифри за допомогою кнопок із цифрами на пульті дистанційного керування. Введіть літери, вибираючи їх за допомогою кнопок ▲▼◀▶, після чого натисніть кнопку .
 - Завершивши введення даних, праворуч на екрані виберіть **Гот.**, а потім натисніть кнопку . Продукт перевіряє можливість підключення до мережі, після чого підключається до неї.
 - Після того як домашній кінотеатр підтвердить мережу, виберіть **ОК**, а потім натисніть кнопку .

| ПРИМІТКА |

- Також можна розпочати настройку мережі вручну, вибравши **Параметри > Мережа > Стан мережі**.

□ WPS(PBC)

Одним із найпростіших способів установа бездротового підключення є використання функції WPS(PBC). Якщо на бездротовому маршрутизаторі є кнопка WPS(PBC), виконайте наведені нижче дії. Завершивши кроки 1–3, описані в розділі "Налаштування підключення до мережі" на стор. 24, виконайте наведені нижче дії.

- На екрані Настройки мережі виберіть для параметра **Тип мережі** значення **Безпровод..** Далі виберіть **Підключ.** і натисніть кнопку . Продукт виконає пошук доступних мереж і відобразить їх перелік.
- Прокрутіть список, виберіть **WPS(PBC)**, а потім натисніть кнопку .
- Натисніть і утримуйте кнопку **WPS(PBC)** на маршрутизаторі протягом двох хвилин. Продукт автоматично отримає значення параметрів мережі й виконає підключення до мережі. Продукт підключається до мережі після перевірки мережного підключення.
- Після цього виділіть варіант **ОК** і натисніть кнопку .



| ПРИМІТКА |

- Під час автоматичного налаштування підключення WPS для бездротового маршрутизатора встановлюється тип шифрування AES. Функція автоматичного налаштування підключення WPS не підтримує тип шифрування WEP.

Wi-Fi Direct

Функція Wi-Fi Direct дає змогу підключити пристрої Wi-Fi Direct до продукту та між собою за допомогою децентралізованої мережі без використання бездротового маршрутизатора.

| ПРИМІТКА |

- Деякі пристрої Wi-Fi Direct можуть не підтримувати функцію AllShare, якщо їх підключено через технологію Wi-Fi Direct. У такому випадку змініть спосіб підключення до мережі, який використовували для підключення пристрою до домашнього кінотеатру.
 - Сигнал Bluetooth може перешкоджати передачі даних за допомогою функції Wi-Fi Direct. Рекомендується вимкнути функцію Wi-Fi Direct на всіх пристроях, перш ніж використовувати технологію Bluetooth.
- Увімкніть пристрій Wi-Fi direct і активуйте на ньому функцію Wi-Fi Direct.
 - На головному екрані виберіть **Параметри**, а потім натисніть кнопку .
 - Виберіть **Мережа**, а потім натисніть кнопку .
 - Виберіть **Wi-Fi Direct**, а потім натисніть кнопку . З'являться пристрої Wi-Fi Direct, які можна підключити.



- Існує три способи встановити підключення Wi-Fi:
 - Через пристрій Wi-Fi.
 - Через продукт із використанням PBC.
 - Через продукт із використанням PIN-коду.

Кожен із цих способів описано нижче.

Кожен із цих способів описано нижче.

- На пристрої Wi-Fi виконайте процедуру підключення до іншого пристрою Wi-Fi Direct. Інструкції з підключення див. у посібнику користувача відповідного пристрою.
- Щойно процедура буде завершена, на екрані телевізора відобразиться спливаюче вікно з повідомленням про надходження запиту на підключення від іншого пристрою з підтримкою Wi-Fi Direct. Щоб прийняти його, виберіть **ОК**, а потім натисніть кнопку .
- Відобразиться спливаюче вікно підключення, після чого відобразиться вікно Підключено. Щойно вікно буде закрито, у списку на екрані Wi-Fi Direct пристрій відобразиться як підключений.

- Процедури PBC і PIN дають змогу підключити пристрої автоматично.

Підключення через продукт із використанням PBC

- Виберіть пристрій Wi-Fi Direct, який потрібно підключити до цього продукту, а потім натисніть кнопку .
- Відобразиться спливаюче вікно підключення, після чого відобразиться вікно Підключено. Щойно вікно буде закрито, у списку на екрані Wi-Fi Direct пристрій відобразиться як підключений.

Підключення через продукт із використанням PIN-коду

- Виберіть пристрій Wi-Fi Direct, який потрібно підключити до цього продукту, а потім натисніть кнопку .
- Відобразиться спливаюче вікно PIN.
- Запишіть PIN-код, що відображається у вікні, потім введіть його у відповідне поле на пристрої Wi-Fi Direct, який потрібно підключити.

- Відобразиться спливаюче вікно підключення, після чого відобразиться вікно Підключено. Щойно вікно буде закрито, у списку на екрані Wi-Fi Direct пристрій відобразиться як підключений.





| ПРИМІТКА |

- У разі активації функції Wi-Fi Direct поточне підключення до дротової або бездротової мережі буде скасовано.
- Текстові файли, зокрема файли з розширенням .TXT або .DOC, не відображатимуться під час використання функції Wi-Fi Direct.

Оновлення програмного забезпечення

Меню оновлення ПЗ дає змогу оновлювати програмне забезпечення продукту для покращення ефективності його роботи й отримання додаткових послуг.

- Під час виконання оновлення забороняється вручну вмикати чи вимикати продукт.

- У головному меню виберіть **Параметри**, а потім натисніть кнопку .
- Виберіть **Підтримка**, а потім натисніть кнопку .
- Виберіть **Оновлення ПЗ**, а потім натисніть кнопку .
- Щоб завантажити оновлення програмного забезпечення й оновити його зараз, виберіть **Оновити зараз**, а потім натисніть кнопку . Докладніші відомості див. у розділі "Оновити зараз" на наступній сторінці.
- Щоб продукт завантажував оновлення ПЗ автоматично, щойно воно буде доступним, виберіть **Автооновлення**, а потім натисніть кнопку . Докладніші відомості див. у розділі "Автооновлення" на наступній сторінці.

| ПРИМІТКА |

- Автоматичне вимкнення та ввімкнення продукту означає, що оновлення завершено.
- Компанія Samsung Electronics не несе юридичної відповідальності за несправності в роботі продукту, спричинені нестійким підключенням до Інтернету чи недбалістю користувача під час оновлення програмного забезпечення.
- Якщо потрібно скасувати процес оновлення під час завантаження останньої версії програмного забезпечення, натисніть кнопку .
- Під час оновлення системи на передній панелі відобразиться повідомлення "UPDATE".

Оновити зараз

За допомогою параметра Оновити зараз можна оновити програмне забезпечення через підключення до мережі або флеш-пам'ять USB. Нижче наведено інструкції щодо оновлення через підключення до мережі. Інструкції щодо оновлення з флеш-пам'яті USB наведено на цій сторінці.

1. Виберіть **Оновити зараз**, а потім натисніть кнопку . Відобразиться спливаюче вікно оновлення.
2. Продукт виконує пошук останньої версії програмного забезпечення онлайн.
3. Якщо він не знаходить його, відображається спливаюче вікно "Немає нових оновлень.". Натисніть кнопку , щоб вийти.
4. Якщо ж продукт знаходить нову версію, відображається спливаюче вікно Запит на оновлення.
5. Виберіть **ОК**. Продукт оновлює програмне забезпечення, вимикається, а потім автоматично вмикається знову.
6. Якщо не вибрати **ОК** або **Скасув.** протягом однієї хвилини, продукт збереже останнє оновлення ПЗ. Це дасть змогу оновити ПЗ пізніше за допомогою функції Автоматичне оновлення.
7. Якщо вибрати **Скасув.**, оновлення буде скасовано.

| ПРИМІТКА |

- ▶ Щойно оновлення системи буде завершено, перевірте докладні відомості про систему в розділі Інформація про продукт на екрані Звернутися до сервісного центру компанії Samsung.
- ▶ Не вимикайте продукт під час оновлення програмного забезпечення. Це може спричинити пошкодження продукту.

Автооновлення

Можна вибрати функцію Автоматичне оновлення, унаслідок чого програмне забезпечення оновлюватиметься щоразу, коли продукт перебуватиме в режимі Автоматичне оновлення. У режимі Автоматичне оновлення продукт вимкнено, але його підключено до Інтернету. Завдяки цьому програмне забезпечення для продукту завантажуватиметься автоматично, коли він не використовується.

1. За допомогою кнопок ▲▼ виберіть **Автооновлення**, після чого натисніть кнопку .
2. Виберіть пункт **Вмк** або **Вимк.**. Якщо вибрати **Вмк**, оновлення програмного забезпечення автоматично завантажуватиметься на продукт, коли він перебуватиме в режимі автоматичного оновлення з вимкненим живленням. Під час завантаження оновлення програмного забезпечення, коли продукт буде ввімкнено, з'явиться запит щодо його встановлення.

| ПРИМІТКА |

- ▶ Щоб скористатися функцією автоматичного оновлення, потрібно підключити продукт до Інтернету.

Оновити через USB

1. Перейдіть на веб-сайт www.samsung.com.
2. Натисніть **SUPPORT** праворуч угорі сторінки.
3. Введіть у полі пошуку номер моделі продукту. Після введення номера моделі в спадному списку відобразяться відповідні пристрої.
4. У спадному списку натисніть лівою кнопкою номер моделі пристрою.
5. На сторінці, що відобразиться, прокрутіть до пункту **Firmware Manuals & Downloads** і виберіть його.
6. Натисніть **Firmware** у центральній частині сторінки.
7. Натисніть кнопку **ZIP-Архіву** в стовпці Файл праворуч на сторінці.
8. Натисніть **Send** у першому спливаючому вікні. Натисніть **ОК** у другому спливаючому вікні, щоб завантажити та зберегти програмне забезпечення на ПК.
9. Розпакуйте архів на комп'ютері. Для цього створіть папку з назвою архіву.
10. Скопіюйте папку на флеш-пам'ять USB.
11. Переконайтеся, що в продукті немає диска, а потім вставте флеш-пам'ять USB в USB-порт продукту.
12. У меню продукту виберіть **Параметри > Підтримка > Оновлення ПЗ**.
13. Виберіть пункт **Оновити зараз**.
14. Продукт виконає пошук програмного забезпечення на флеш-пам'яті USB. Після того як продукт знайде програмне забезпечення, відобразиться спливаюче вікно Запит на оновлення.
15. Виберіть **ОК**. Продукт оновлює програмне забезпечення, вимикається, а потім автоматично вмикається знову.

| ПРИМІТКА |

- ▶ Не вставляйте в продукт диски під час оновлення програмного забезпечення через USB-рознім.
- ▶ Щойно оновлення системи буде завершено, перевірте докладні відомості про систему в розділі Інформація про продукт на екрані Звернутися в Samsung.
- ▶ Не вимикайте продукт під час оновлення програмного забезпечення. Це може спричинити пошкодження продукту.
- ▶ Оновлення програмного забезпечення через USB-рознім має виконуватися лише за допомогою флеш-пам'яті USB.

Відтворення Медіафайлів

Домашній кінотеатр відтворює вміст із дисків Blu-ray/DVD/CD, пристроїв USB, ПК, смартфонів, планшетних ПК і з Інтернету.

Щоб відтворити вміст, збережений на ПК або мобільному пристрої, потрібно підключити ПК або мобільний телефон і продукт до мережі. Щоб відтворити вміст на ПК, потрібно також завантажити й установити програмне забезпечення для мережі AllShare або попередньо встановити ПЗ DNLA на ПК.

| ПРИМІТКА |

- ▶ На ПК під керуванням Windows 7 і Windows 8 програмне забезпечення DLNA (Play To) встановлено виробником.

Екран Увесь вміст

Для всіх носіїв екран Увесь вміст або один із його підекранів є основною точкою доступу і відтворення вмісту, збереженого на різних пристроях, які підключено безпосередньо до продукту або через мережу.



Використання екрана Увесь вміст

Щоб перейти на екран Увесь вміст, виберіть на головному екрані Фотографії, відео та музика, після чого натисніть кнопку .

Відтворення комерційних дисків

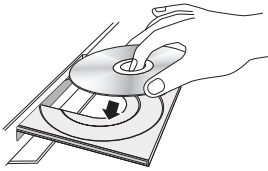
1. Натисніть кнопку , щоб відкрити лоток для дисків.
2. Обережно вставте диск у лоток етикеткою догори.



3. Натисніть кнопку , щоб закрити лоток для дисків. Відтворення розпочнеться автоматично.
4. Якщо відтворення не розпочинається автоматично, натисніть кнопку  на пульті ДК або перегляньте інформацію в наведеному вище розділі "Екран Увесь вміст".

Відтворення файлів із пристрою USB



Існує два способи відтворення або перегляду мультимедійних файлів, збережених на пристрої USB, на продукті.

Метод 1

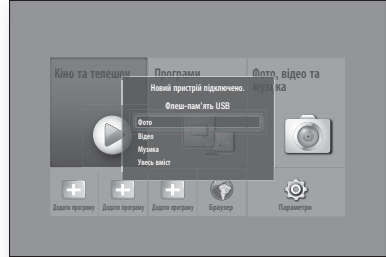
1. Увімкніть продукт.
2. Підключіть пристрій USB до USB-порту, який знаходиться на передній панелі продукту. З'явиться спливаюче вікно Новий пристрій підключено.



| ПРИМІТКА |

- ▶ Якщо спливаюче вікно не відобразилося, перейдіть до методу 2.
- 3. За допомогою кнопок   виберіть **Фото**, **Відео**, **Музика** або **Увесь вміст**, після чого натисніть кнопку . Залежно від способу впорядкування вмісту, відобразяться папки, окремі файли або і те, і інше.

| ПРИМІТКА |

- ▶ Навіть якщо продукт відображає папки для всіх типів вмісту, на рівні файлів відобразитиметься лише тип вмісту, вибраний у розділі Тип вмісту на кроці 3. Наприклад, якщо ви вибрали музику, відобразитимуться лише музичні файли. Можна змінити вибраний тип, повернувшись до екрана AllShare Play, а потім перейшовши до кроку 4 в методі 2, який описано нижче.
- 4. За потреби виберіть за допомогою кнопок   потрібну папку, а потім натисніть кнопку .
- 5. Виберіть файл, який потрібно переглянути чи відтворити, після чого натисніть кнопку .
- 6. Натисніть кнопку **RETURN**, щоб вийти з папки, або кнопку **Вихід**, щоб повернутися на головний екран.
- 7. Перейдіть на стор. 31 – 40, де викладено інструкції щодо керування відтворенням відео, музики й зображень на USB-пристрої.

Метод 2

1. Увімкніть продукт.
2. Підключіть пристрій USB до USB-порту, який знаходиться на передній панелі продукту.
3. На головному екрані виберіть **Фото**, **відео та музика**, після чого натисніть кнопку .

Відтворення Медіафайлів

4. Виберіть **Фото, Відео, Музика** або **Увесь вміст**, після чого натисніть кнопку . Залежно від способу впорядкування вмісту, відобразяться папки, окремі файли або і те, і інше.

| ПРИМІТКА |



- ▶ Навіть якщо продукт відображає папки для всіх типів вмісту, на рівні файлів відобразитиметься лише тип вмісту, вибраний у розділі Тип вмісту на кроці 4. Наприклад, якщо ви вибрали музику, відобразитимуться лише музичні файли. Можна змінити вибраний тип, повернувшись на екран AllShare Play й повторивши крок 4.
5. За допомогою кнопок   виберіть потрібний пристрій, після чого натисніть кнопку .
 6. За потреби виберіть за допомогою кнопок   потрібну папку, а потім натисніть кнопку .
 7. Натисніть кнопку **RETURN**, щоб вийти з папки, або кнопку **Вихід**, щоб повернутися на головний екран.
 8. Перейдіть на стор. 31 – 40, де викладено інструкції щодо керування відтворенням відео, музики й зображень на USB-пристрої.

| ПРИМІТКА |

- ▶ Якщо ви вставляєте диск під час відтворення пристрою USB або телефону, пристрій переходить у режим "Диск" автоматично.
- ▶ Якщо ваш мобільний телефон підтримує технологію DLNA, ви можете відтворювати вміст, не підключаючи USB-кабель. Див. розділ "Використання мережної функції AllShare" на стор. 30.







Відтворення диска, вміст якого записано користувачем

Можна відтворити мультимедійні файли, записані на диски Blu-ray, DVD або компот-диски.

1. Вставте записаний користувачем диск у відповідний лоток, узявши його ярликом догори, а потім закрийте лоток. З'явиться спливне вікно Пристрій підключено.
2. За допомогою кнопок   виберіть тип вмісту, який потрібно переглянути або відтворити – Фото, Відео або Музика – і натисніть кнопку .

| ПРИМІТКА |

- ▶ Навіть якщо продукт відображає папки для всіх типів вмісту, на рівні файлів відобразитиметься лише тип вмісту, вибраний на кроці 2. Наприклад, якщо вибрано тип Музика, на екрані відобразитимуться лише музичні файли. Можна змінити вибраний тип, повернувшись на головний екран і повторивши крок 2.
3. Відобразиться екран зі списком вмісту, збереженого на диску. Залежно від способу впорядкування вмісту, відобразяться папки, окремі файли або і те, і інше.

4. За потреби виберіть за допомогою кнопок   потрібну папку, а потім натисніть кнопку .
5. За допомогою кнопок   виберіть файл, який ви хочете переглянути або відтворити, а потім натисніть кнопку .
6. Натисніть кнопку **RETURN** один або кілька разів, щоб вийти з поточного екрана, вийти з папки або повернутися на головний екран. Натисніть кнопку **Вихід**, щоб повернутися безпосередньо на головний екран.
7. Перейдіть на стор. 31 – 40, де викладено інструкції щодо керування відтворенням відео, музики й зображень на диску.

Використання мережної функції AllShare

Функція AllShare дає змогу відтворювати відеозаписи, фотографії та музику, збережені на ПК або пристрої з підтримкою DLNA, на продукті за допомогою підключення до бездротової мережі.

Завантаження програмного забезпечення AllShare

Щоб скористатися функцією AllShare на ПК або пристрої з підтримкою DLNA, потрібно встановити програмне забезпечення AllShare на ПК. Перейшовши на сайт Samsung.com, можна завантажити програмне забезпечення для свого ПК й отримати детальні інструкції з використання функції AllShare.

1. Перейдіть на веб-сайт www.samsung.com.
2. Натисніть Support праворуч угорі сторінки.
3. На сторінці Підтримка введіть номер моделі продукту в поле Номер моделі, після чого натисніть кнопку .
4. На відображеній сторінці натисніть **See All Downloads**. Відобразиться вкладка Завантаження.
5. На вкладці Завантаження натисніть **Software**.
6. У списку програм натисніть кнопку **EXE** праворуч у рядку AllShare.
7. Натисніть **Send** у спливаючому вікні.
8. У наступному спливаючому вікні натисніть **Save File**.
9. Знайдіть інсталяційний файл AllShare на диску, після чого двічі натисніть його.
10. У відображеному спливаючому вікні натисніть **Run** і дотримуйтеся вказівок, що відображаються на екрані.

Завантажте посібник щодо встановлення/посібник користувача AllShare на вкладці Програми, натиснувши відповідний символ файлу PDF у стовпці Файл праворуч. На комп'ютер буде завантажено файл у форматі PDF, який відкриється, щойно завантаження буде завершено. Файл можна переглянути та/або зберегти.

Відтворення вмісту, збереженого на ПК або пристрої з підтримкою DLNA



1. Підключіть продукт, ПК та/або пристрій із підтримкою DLNA до однієї бездротової мережі.
2. Дотримуйтеся вказівок щодо налаштування пристроїв і файлів для відтворення або перегляду, наведених у посібнику зі встановлення програмного забезпечення/посібнику користувача AllShare.
3. На головному екрані продукту виберіть **Фото, відео та музика**, після чого натисніть кнопку . З'явиться екран Відтворення AllShare.
4. Виберіть тип вмісту, який ви хочете відтворити, зокрема **Фото, Відео, Музика** або **Увесь вміст**, після чого натисніть кнопку .
5. На наступному екрані виберіть **AllShare**, після чого натисніть кнопку .
6. У списку пристроїв, підключених через AllShare, виберіть ПК або інші пристрої, сумісні з AllShare, а потім натисніть кнопку . Відобразиться перелік доступних файлів.
7. Виберіть файл, який потрібно відтворити чи переглянути, після чого натисніть кнопку .

Керування відтворенням вмісту, збереженого на ПК, за допомогою смартфона

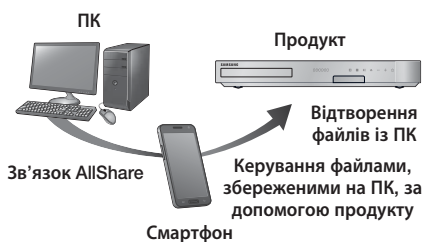

(Доступно лише для телефонів Samsung із підтримкою функції AllShare.)

1. Підключіть продукт, ПК або мобільний телефон із підтримкою DLNA до однієї бездротової мережі.
2. Дотримуйтеся вказівок щодо налаштування пристроїв і файлів для відтворення або перегляду, наведених у посібнику зі встановлення програмного забезпечення/посібнику користувача AllShare.
3. На комп'ютері підтвердіть підключення телефону за допомогою програмного забезпечення AllShare.
4. На телефоні виберіть файл, який потрібно переглянути або відтворити, після чого виберіть систему домашнього кінотеатру як пристрій відтворення.
5. Розпочніть відтворення за допомогою телефону.

Керування відтворенням відео

Можна керувати відтворенням відеовмісту, збереженого на диску Blu-ray/DVD, USB-пристрої, мобільному пристрої або ПК. Залежно від диска або вмісту деякі з описаних у цьому посібнику функцій можуть бути недоступні.

Кнопки на пульті дистанційного керування, які використовуються для відтворення відео

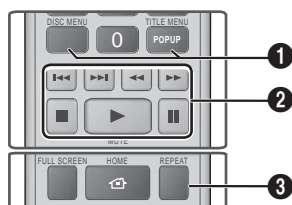

- 1 Використання Меню диска, Меню заголовків, Спливного меню і списку заголовків

| | |
|-------------------|--|
| DISC MENU | Під час відтворення натисніть кнопку для відображення меню диска. |
| TITLE MENU | Під час відтворення натисніть цю кнопку для відображення меню заголовків. <ul style="list-style-type: none"> • Якщо диск містить список відтворення, натисніть Перег кнопку, щоб перейти до нього. |
| POPUP MENU | Під час відтворення натисніть цю кнопку для відображення спливного меню. |

Відтворення Медіафайлів

2 Кнопки керування відтворенням

У режимі пошуку, уповільненого та покрокового відтворення звук не відтворюється.



- Щоб повернутися до звичайної швидкості відтворення, натисніть кнопку .

| | |
|---|--|
|  | Початок відтворення. |
|  | Зупинення відтворення. |
|  | Призупинення відтворення. |
| Прискорене відтворення | Під час відтворення натисніть кнопку  або  . З кожним натисканням кнопки  або  швидкість відтворення змінюватиметься відповідним чином. |
| Сповільнене відтворення | У режимі паузи натисніть кнопку  . З кожним натисканням кнопки  швидкість відтворення змінюватиметься відповідним чином. |
| Покрокове відтворення | У режимі паузи натисніть кнопку  . З кожним натисканням кнопки  відобразиться новий кадр. |
| Відтворення із пропусками | Під час відтворення натисніть кнопку  або  . Щоразу, коли ви натискатимете кнопку  або  , диск переходить до попереднього або наступного розділу чи файлу. |

3 Повторне відтворення







- Під час відтворення натисніть кнопку **REPEAT** на пульті дистанційного керування.
- За допомогою кнопок   виберіть пункт **Вимк., Назва, Розділ, Усі** або **Повтор А-Б**, після чого натисніть кнопку .

□ Повтор А-Б

- Натисніть кнопку  на тому фрагменті, з якого потрібно розпочати повторне відтворення (А).
- Натисніть кнопку  на тому фрагменті, на якому потрібно зупинити повторне відтворення (А).
- Щоб повернутися до звичайного режиму відтворення, натисніть кнопку **REPEAT** іще раз.
- Натисніть кнопку .

| ПРИМІТКА |









- Залежно від диску, на екрані можуть не відобразитися параметри повторного відтворення всіх файлів.

- Розділ або заголовок може не відразу з'явитися на екрані. Натискайте кнопки  , доки потрібний елемент не буде знаходитися в потрібному полі.
- Щоб повернутися до звичайного відтворення, натисніть кнопку **REPEAT** ще раз, потім натискайте кнопки  , щоб вибрати **Вимк.**, після чого натисніть кнопку .
- Пункт Повтор А-Б може не відразу з'явитися на екрані. Натискайте кнопки  , доки пункт Повтор А-Б не буде розташований у потрібному полі.
- Точка (В) має бути встановлена щонайменше через 5 секунд відтворення після точки (А).

Використання меню СЕРВІС

Під час відтворення натисніть кнопку **TOOLS**.

| | |
|---------------------------|---|
| Відтвор. з початку | Виберіть цей пункт, щоб повернутися на початок фільму, після чого натисніть кнопку  . |
| 3D | Використовуйте меню 3D, щоб вибрати параметр Поряд або Зверху вниз , якщо вміст 3D, що наразі відтворюється, відображається в режимі 3D неналежним чином. ПРИМІТКА <ul style="list-style-type: none">Використовуйте меню 3D лише для 3D-вмісту, формату Поряд або Зверху вниз. Якщо меню застосовуватиметься для вмісту 2D, він може відобразитися неналежним чином. |
| Movie Note | Функція Movie Note надає таку інформацію про фільм, як режисер, виконавці ролей, коротке викладення сюжету тощо. - Параметр Movie Note доступний, якщо диск містить відомості про фільм, а пристрій підключено до мережі. |
| Пошук сцени | Під час відтворення можна скористатися функцією пошуку сцени. Вона дає змогу переглядати фільм, починаючи з потрібної сцени. ПРИМІТКА <ul style="list-style-type: none">Якщо відомості про індекс у файлі пошкоджено або файл не підтримує індексування, функція пошуку сцени буде не доступна.Якщо функція DLNA використовується після підключення до комп'ютера в мережі, функція пошуку сцени може не підтримуватися. |

| | | | |
|---------------------------------|---|-------------------------------------|--|
| <p>Пошук заголовків</p> | <p>Якщо на диску або пристрої збережено кілька фільмів, виберіть цей параметр для початку відтворення фільму з іншою назвою.</p> <ol style="list-style-type: none"> 1. Виберіть Пошук заголовків, а потім натисніть кнопку . 2. За допомогою кнопок ▲▼ виберіть заголовок, а потім натисніть кнопку . | | <ol style="list-style-type: none"> 3. Натисніть кнопку  на тому фрагменті, на якому потрібно зупинити повторне відтворення (B). <p> ПРИМІТКА </p> <ul style="list-style-type: none"> ▶ Точка (B) має бути встановлена щонайменше через 5 секунд відтворення після точки (A). |
| <p>Пошук розділів</p> | <p>Виберіть цей параметр для відтворення потрібного розділу.</p> <ol style="list-style-type: none"> 1. Виберіть Пошук розділів, а потім натисніть кнопку . 2. За допомогою кнопок ▲▼ виберіть розділ, а потім натисніть кнопку . | <p>Режим зображення</p> | <p>виберіть цей параметр, щоб налаштувати режим зображення.</p> <ul style="list-style-type: none"> - Динамічн. : підвищує чіткість і яскравість зображення. - Стандарт. : цей параметр підходить для більшості програм. - Фільм : цей параметр є оптимальним варіантом для перегляду фільмів. - Корис : виберіть для налаштування чіткості та зменшення шумів уручну. <p> ПРИМІТКА </p> <ul style="list-style-type: none"> ▶ Якщо використовується функція BD wise, меню налаштування зображення не відобразиться на екрані. |
| <p>Пошук панелі часу</p> | <p>Виберіть цей параметр, щоб відтворити фільм з указанного моменту.</p> <ol style="list-style-type: none"> 1. Виберіть Пошук панелі часу, а потім натисніть кнопку . 2. За допомогою кнопок із цифрами введіть часовий проміжок, до якого потрібно перейти, після чого натисніть кнопку . <p> ПРИМІТКА </p> <ul style="list-style-type: none"> ▶ Ви також можете скористатися кнопками ◀▶, щоб виконати перемотку фільму вперед або назад. Під час кожного натискання кнопок ◀▶ здійснюється перемотка фільму на одну хвилину вперед або назад. | <p>Режим еквалайзера</p> | <p>Виберіть цей параметр для використання еквалайзера.</p> |
| <p>Режим повтору</p> | <p>Виберіть цей параметр, щоб повторити заголовок, розділ або певний фрагмент.</p> <ul style="list-style-type: none"> - Вимк : виберіть цей параметр, щоб відновити нормальний режим відтворення. - Назва : виберіть цей параметр, щоб повторити фільм із вибраною назвою. - Розділ : виберіть цей параметр, щоб повторити певний розділ фільму. - Повтор А–Б : виберіть цей параметр, щоб повторити певний фрагмент фільму. <ol style="list-style-type: none"> 1. За допомогою кнопок ▲▼ виберіть Повтор А–Б, а потім натисніть кнопку . 2. Натисніть кнопку  на тому фрагменті, з якого потрібно розпочати повторне відтворення (A). Продовжте відтворення фільму. | <p>Параметри еквалайзера</p> | <p>Виберіть цей параметр для налаштування еквалайзера.</p> <p> ПРИМІТКА </p> <ul style="list-style-type: none"> ▶ Цей параметр відображається, якщо ввімкнено режим еквалайзера. |
| <p>Режим повтору</p> | | <p>Аудіо</p> | <p>Виберіть цей параметр для встановлення потрібної мови аудіосупроводу.</p> |
| <p>Режим повтору</p> | | <p>Синхр. аудіо</p> | <p>Іноді, коли продукт підключено до цифрового телевізора, аудіосигнал може не синхронізуватися з відеосигналом. У такому випадку слід налаштувати час затримки аудіо відповідно до відеосигналу.</p> |
| <p>Режим повтору</p> | | <p>Субтитри</p> | <p>Виберіть цей параметр для встановлення потрібної мови відображення субтитрів.</p> <ul style="list-style-type: none"> - Цією функцією можна керувати за допомогою кнопки SUBTITLE на пульті дистанційного керування. |

Відтворення Медіафайлів

| | |
|----------------------------|---|
| Настройки субтитрів | Виберіть цей параметр для встановлення потрібних опцій відображення субтитрів. |
| Кут | Виберіть цей параметр, щоб переглянути сцену з іншого ракурсу. Параметр Кут відображає кількість варіантів кутів, з яких можна здійснювати перегляд (1/1, 1/2, 1/3 тощо). |
| Відео BONUSVIEW | Виберіть цей параметр для встановлення потрібної опції Bonusview. |
| Аудіо BONUSVIEW | |
| Повний екран | Виберіть цей параметр, щоб установити розмір відеозображення. Виберіть Оригінал , Режим 1 (більшого розміру) або Режим 2 (найбільшого розміру). |
| Інформація | Виберіть цей параметр для перегляду відомостей відеофайлу. |

| ПРИМІТКА |

- ▶ Меню Сервіс може різнитися залежно від типу диска або запам'ятовуючого пристрою.
- ▶ Відеофайли з високою швидкістю передачі (20 Мбіт/с і більше) спричиняють навантаження на продукт, тому їх відтворення може бути припинено.

Використання меню перегляду й опцій

На екрані зі списком відео файлів за допомогою кнопок **▲▼◀▶** виберіть **Перег** або **Параметри** у верхньому правому куті, після чого натисніть кнопку **☑**.

| Відео | | |
|------------------|-----------------------|---|
| Перег | Дата | Відображення всіх папок із відео файлами, упорядкованих за датою створення. Якщо вибрати папку й натиснути кнопку ☑ , відобразяться всі відео в папці, упорядковані за датою. |
| | Назва | Відображення всіх відеофайлів на носії або запам'ятовуючому пристрої, упорядкованих за назвою. |
| | Папка | Відображення всіх папок на носії або запам'ятовуючому пристрої. |
| Параметри | Відтв. вибране | Відтворити вибрані дає змогу створити список відтворення, до якого буде відібрано потрібні файли. У цілому функція працює однаково для всіх носіїв. Див. розділ Створення списку відтворення з компакт-диска на стор. 36. |

| | |
|--------------|--|
| Надіс | Виберіть пункт Надіс , щоб завантажити вибрані файли до програм (Picasa, Facebook тощо) або пристрої. Щоб скористатися параметром Надіс , потрібно створити обліковий запис на інтерактивному сайті, після чого ввійти до системи. |
|--------------|--|

| ПРИМІТКА |

- ▶ Меню Опції і Переглянути можуть різнитися, залежно від типу диска або запам'ятовуючого пристрою. На екрані можуть відобразитися не всі параметри.
- ▶ Меню Переглянути і Опції зазвичай доступні під час перегляду відеофайлів із флеш-пам'яті USB, ПК, самостійно записаного диска або мобільного пристрою. Як правило вони недоступні під час перегляду комерційного диска Blu-ray, DVD або компакт-диска.



Керування відтворенням музики

Можна керувати відтворенням музичного вмісту, збереженого на диску DVD, компакт-диску, USB-пристрої, мобільному пристрої або ПК. Залежно від диска або вмісту деякі з описаних у цьому посібнику функцій можуть бути недоступні.

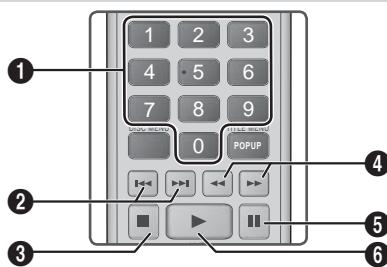
Кнопки на пульті дистанційного керування, які використовуються для відтворення музики



| | |
|----------|--|
| 1 | Кнопки з ЦИФРАМИ : якщо музичні доріжки пронумеровано на екрані, натисніть номер потрібної доріжки. Буде відтворено вибрану звукову доріжку. |
| 2 | Кнопки з ◀▶ : перехід до попередньої/наступної звукової доріжки. |
| 3 | Кнопка ■ : зупинення відтворення звукової доріжки. |
| 4 | Прискорене відтворення (лише аудіокомпакт-диски (CD-DA)) Під час відтворення натисніть кнопку ◀▶ або ▶▶ . З кожним натисканням кнопки ◀▶ або ▶▶ швидкість відтворення змінюватиметься відповідним чином. |

| | |
|---|---|
| 5 | Кнопка  : припинення відтворення звукової доріжки. |
| 6 | Кнопка  : відтворення вибраної звукової доріжки. |

Елементи керування на екрані Музика

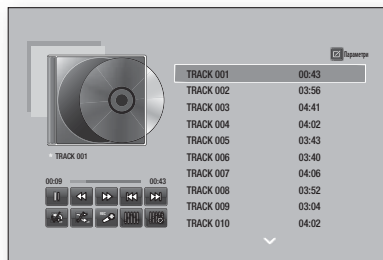



| | |
|---|---|
|  | Припинення відтворення звукової доріжки. |
|  | Відтворення звукової доріжки. |
|  | Перехід до попередньої звукової доріжки |
|  | Перехід до наступної звукової доріжки. |
|  | Перемотка звукової доріжки назад. |
|  | Перемотка звукової доріжки вперед. |
|  | Повторення однієї або всіх звукових доріжок. |
|  | Відтворення звукових доріжок у довільному порядку. |
|  | Запис співу в караоке з музичним супроводом. |
|  | Відображення еквалайзера. |
|  | Налаштування параметрів еквалайзера вручну. (За умови, що режим еквалайзера ввімкнено.) |

Щоб отримати доступ до елементів керування, відтворіть звукову доріжку, а потім за допомогою кнопок  перейдіть до потрібного елемента.

| ПРИМІТКА |

- ▶ Елементи керування на екрані Музика доступні лише під час відтворення звукової доріжки.
- ▶ Одночасно на екрані не можуть відобразитися всі елементи керування.

Використання меню перегляду й опцій

На екрані зі списком музичних файлів за допомогою кнопок  виберіть **Перег** або **Параметри** у верхньому правому куті, після чого натисніть кнопку .

| Музика | | |
|-----------|-----------------------|--|
| Перег | доріжка | Відображення всіх музичних доріжок на носії або запам'ятовуючому пристрої. |
| | Альбом | Відображення всієї музики на носії або запам'ятовуючому пристрої, упорядкованої за альбомом. |
| | Викон-ць | Відображення всіх музичних доріжок на носії або запам'ятовуючому пристрої, упорядкованих за виконавцем. |
| | Жанр | Відображення всієї музики на носії або запам'ятовуючому пристрої, упорядкованої за жанром. |
| | Папка | Відображення всіх папок на носії або запам'ятовуючому пристрої. |
| Параметри | Відтв. вибране | Відтворити вибрані дає змогу створити список відтворення, до якого буде відібрано потрібні файли. У цілому функція працює однаково для всіх носіїв. Див. розділ Створення списку відтворення з аудіокомпакт-диска на стор. 36. |
| | Надіс | Виберіть пункт Надіс , щоб завантажити вибрані файли до програм (Picasa, Facebook тощо) або пристрої. Щоб скористатися параметром Надіс , потрібно створити обліковий запис на інтерактивному сайті, після чого ввійти до системи. |
| | Коп. з диска | Функція копіювання перетворює аудіокомпакт-диск у формат mp3 та зберігає перетворені файли на пристрій USB або мобільний пристрій, підключений до продукту. Див. розділ Копіювання на стор. 36. |
| | Інформація | Виберіть цей параметр, щоб переглянути таку інформацію про вміст. |

Відтворення Медіафайлів



| Параметри | Кодування |
|-----------|---|
| | Виберіть цей параметр, щоб керувати параметри кодування тексту. |

| ПРИМІТКА |

- ▶ Меню Опції може різнитися залежно від типу диска або запам'ятовуючого пристрою. На екрані можуть відображатися не всі параметри.

Повторюване відтворення звукових доріжок на аудіокомпакт-диску

Продукт можна налаштувати на повторюване відтворення звукових доріжок з аудіокомпакт-диска (CD-DA/MP3).

1. Під час відтворення за допомогою кнопок ▲▼▶◀ виберіть  у нижньому лівому куті екрана, а потім натисніть кнопку .
2. За допомогою кнопок ▲▼ виберіть потрібний режим повторення – **Вимк**, **Одна пісня**, або **Усі** – і натисніть кнопку .

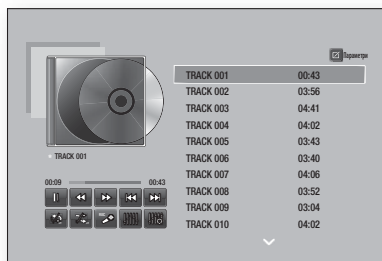



Випадкове відтворення звукових доріжок на аудіокомпакт-диску

Продукт можна налаштувати на довільне відтворення звукових доріжок з аудіокомпакт-диска (CD-DA/MP3).



1. Під час відтворення за допомогою кнопок ▲▼▶◀ виберіть  у нижньому лівому куті екрана, а потім натисніть кнопку .
2. За допомогою кнопок ▲▼ установіть для режиму довільного відтворення значення **Вимк** або **Вмк**, після чого натисніть кнопку .

Створення списку відтворення з компакт-диска

1. На екрані відтворення натисніть кнопку **Параметри**, а потім натисніть кнопку . З'явиться меню Опції.
2. За допомогою кнопок ▲▼ виберіть пункт **Відтв. вибране**, після чого натисніть кнопку . З'явиться екран відтворення вибраних файлів.

3. За допомогою кнопок ▲▼ виберіть звукову доріжку, а потім натисніть кнопку . Зліва від звукової доріжки відобразиться прапорець.
4. Повторіть крок 3, щоб вибрати й установити прапорці для інших звукових доріжок.
5. Щоб видалити звукову доріжку зі списку, перейдіть до цієї звукової доріжки й повторно натисніть кнопку . Прапорець біля звукової доріжки буде видалено.
6. Після цього за допомогою кнопок ▲▼ виберіть пункт **Відтв.**, після чого натисніть кнопку . Знову з'явиться екран відтворення музики зі списком вибраних звукових доріжок. Відтворення вибраних звукових доріжок розпочнеться автоматично.

| ПРИМІТКА |

- ▶ Можна створювати списки відтворення, що містять щонайбільше 99 звукових доріжок, збережених на аудіокомпакт-диску (CD-DA).
- ▶ Якщо ви створили список відтворення, у меню Опції екран **Відтв. вибране** буде замінено на екран **Змінити список**.
- ▶ На екрані відтворення вибраних файлів також можна вибрати **Вибрати все**, **Скас. вибір усіх** і **Скасув..**
 - Використовуйте параметр **Вибрати все**, щоб вибрати всі звукові доріжки. Вибір цього параметра скасує вибір окремих звукових доріжок. Після натискання кнопки **RETURN** на пульті дистанційного керування або кнопки **Відтв.**, а також подальшого натискання кнопки  всі звукові доріжки з'являться на екрані відтворення музики, а продукт розпочне відтворення всіх звукових доріжок, починаючи з доріжки 001.
 - Використовуйте параметр **Скас. вибір усіх**, щоб скасувати вибір одночасно всіх вибраних звукових доріжок. Після цього виберіть окремі звукові доріжки або скористайтеся параметром **Вибрати все** для вибору всіх звукових доріжок, після чого натисніть кнопку **RETURN** на пульті ДК або виберіть **Відтв.** та натисніть кнопку . Якщо не використати параметр **Вибрати все** або не вибрати окремі звукові доріжки, список відтворення не буде змінено.
 - Параметр **Скасув.** скасовує всі зміни, внесені на екрані відтворення вибраних файлів. Після повернення на екран відтворення список відтворення буде залишено без змін.

Коп. з диска

1. Вставте пристрій USB в роз'єм USB на передній панелі продукту.
2. На екрані відтворення натисніть кнопку **Параметри**, а потім натисніть кнопку . З'явиться меню Параметри.
3. За допомогою кнопок ▲▼ виберіть пункт **Коп. з диска**, а потім натисніть кнопку . З'явиться екран Копіювання.
4. За допомогою кнопок ▲▼ виберіть звукову доріжку, а потім натисніть кнопку . Зліва від звукової доріжки відобразиться прапорець.
5. Повторіть крок 4, щоб вибрати й установити прапорці для інших звукових доріжок.
6. Щоб видалити звукову доріжку зі списку, перейдіть до цієї звукової доріжки й повторно натисніть кнопку . Прапорець біля звукової доріжки буде видалено.

- Після цього натисніть кнопку **Копіювання**, вибравши її за допомогою кнопок **▲▼**, після чого натисніть кнопку **☒**. Відобразиться спливаюче вікно копіювання.
- За допомогою кнопок **▲▼** виберіть пристрій, на якому потрібно зберегти скопійовані файли, після чого натисніть кнопку **☒**.

| ПРИМІТКА |

- ▶ Не від'єднуйте пристрій, доки виконується копіювання.
- Якщо ви хочете скасувати копіювання, натисніть кнопку **☒**, а потім виберіть **Так**. Виберіть **Ні**, щоб продовжити копіювання.
 - Щойно копіювання буде завершено, відобразиться повідомлення "Скопійовано успішно.". Натисніть кнопку **☒**.
 - Натисніть кнопку **RETURN**, щоб повернутися до екрана відтворення.

| ПРИМІТКА |

- ▶ Ця функція недоступна для аудіокомпакт-дисків DTS.
- ▶ Ця функція може не підтримуватися деякими дисками.
- ▶ Функція копіювання кодує музичні файли у формат .mp3 на швидкості 192 Kbit/s.
- ▶ На екрані копіювання також можна вибрати **Вибрати все** або **Очист. все**.
 - Використовуйте параметр **Вибрати все**, щоб вибрати всі звукові доріжки, і натисніть кнопку **☒**. Вибір цього параметра скасує вибір окремих звукових доріжок.
 - Використовуйте параметр **Очист. все**, щоб скасувати вибір всіх вибраних доріжок одночасно.

Використання функції караоке

Ви можете використовувати функцію караоке під час відтворення музики.

- Підключіть мікрофон до розніму на передній панелі продукту.
- У головному меню виберіть **Параметри**, а потім натисніть кнопку **☒**.
- Виберіть **Аудіо**, а потім натисніть кнопку **☒**.
- Виберіть **Караоке**, а потім натисніть кнопку **☒**.
 - Можна перевірити бали караоке та відрегулювати гучність відтворення вокальної частини музичного твору.

Запис

Можна записати спів у караоке під музичний супровід.

- Під час відтворення перемістіть значок **REC** () у ліву нижню частину й натисніть кнопку **☒**.
- Натисніть кнопку **☐**, якщо бажаєте завершити записування.
- Коли записування буде завершено, на накопичувальному USB-пристрої буде створено папку KARAOKE, а файл буде збережено з назвою KARAOKE.mp3.

| ПРИМІТКА |

- ▶ Щоб зберегти файл із записом, потрібно вставити накопичувальний пристрій USB.
- ▶ Файл із записом відобразиться, якщо ви повернетеся до функції **AllShare Play**.
- ▶ Якщо під час використання функції караоке ви чуєте дивні шуми (скрип або завивання), перемістіть мікрофон подалі від динаміків. Також можна зменшити рівень гучності мікрофона чи динаміків.
- ▶ Мікрофон не працює в режимах **D. IN**, **AUX**, **HDMI**, **FM** і **BT**.
- ▶ Якщо **Увімк. Оцінювання співу караоке** та підключено мікрофон, набрані бали автоматично відобразяться на екрані. Якщо не потрібно відобразити набрані бали, від'єднайте мікрофон.

Використання Bluetooth

Використовуйте пристрій Bluetooth, щоб прослуховувати музику та насолоджуватися високоякісним стереозвучанням без будь-яких дротів.

Що таке Bluetooth?

Bluetooth – це технологія, яка дозволяє телефонам і зовнішнім пристроям із функцією Bluetooth легко взаємодіяти між собою на невеликій відстані за допомогою бездротового зв'язку.

- Пристрій Bluetooth може відтворювати глухий шум або працювати неправильно за наведених нижче умов.
 - Якщо частина тіла торкається системи прийому/передачі пристрою Bluetooth або системи домашнього кінотеатру.
 - Якщо пристрій перебуває під впливом коливання електричного сигналу через перешкоди (стіни, кути та кабінки офісу).
 - За наявності електричних перешкод, викликаних пристроями з такою самою частотою (медичним обладнанням, мікрохвильовими печами та бездротовими мережами).
- Підключаючи домашній кінотеатр до пристрою Bluetooth, розташуйте їх на незначній відстані один від одного.
- Що більша відстань між системою домашнього кінотеатру і пристроєм Bluetooth, то гірша якість зображення та звуку. Якщо відстань перевищує робочий діапазон пристрою Bluetooth, з'єднання буде втрачено.
- У зонах із низьким рівнем прийому сигналу з'єднання Bluetooth може не працювати належним чином.
- Домашній кінотеатр забезпечує стабільний прийом на відстані до 10 м у всіх напрямках за відсутності перешкод. Підключення буде автоматично перервано, якщо відстань до пристрою перевищуватиме робочий діапазон. Навіть у межах цієї відстані якість звучання може погіршуватися через такі перешкоди, як стіни чи двері.

Відтворення Медіафайлів

- Цей бездротовий пристрій може призводити до виникнення електромагнітних перешкод під час роботи.

Підключення домашнього кінотеатру до пристрою Bluetooth



Перевірте, чи підтримує пристрій Bluetooth можливість підключення сумісної стереогарнітури Bluetooth.

1. Натисніть кнопку **FUNCTION** на пульті дистанційного керування продукту, щоб відобразити повідомлення **BT**.
2. Виберіть меню Bluetooth на пристрої Bluetooth, який потрібно підключити. Відповідні інструкції див. у посібнику до пристрою Bluetooth.
3. Виберіть меню стереогарнітури на пристрої Bluetooth.
 - З'явиться перелік пристроїв.
4. У списку виберіть "[HTS]Fxxxxx".
 - Щойно домашній кінотеатр буде підключено до пристрою Bluetooth, на передньому дисплеї кінотеатру відобразиться назва підключеного пристрою Bluetooth, а також назва кінотеатру.
5. Відтворіть музику на під'єднаному пристрої.
 - Можна слухати музику, яка відтворюється за допомогою пристрою Bluetooth, безпосередньо на домашньому кінотеатрі.

| ПРИМІТКА |

- ▶ Домашній кінотеатр підтримує лише дані середньої якості SBC (до 237 Кбіт/с@48 кГц) і не підтримує дані високої якості SBC (328 Кбіт/с@44,1 кГц).
- ▶ Підтримується функція AVRCP. Її принцип роботи може відрізнятися, залежно від технічних характеристик підключеного пристрою.
- ▶ Підключення до пристрою Bluetooth лише з підтримкою профілю A2DP.
- ▶ Одночасно можна під'єднати лише один пристрій Bluetooth.

- ▶ Функції пошуку або підключення можуть не працювати належним чином в перелічених нижче випадках.
 - За наявності потужного електричного поля біля або в області розташування домашнього кінотеатру.
 - Якщо до продукту одночасно підключено кілька пристроїв Bluetooth.
 - Якщо пристрій Bluetooth вимкнено, він знаходиться поза межами дії або функціонує неналежним чином.
 - Зауважте, що такі пристрої, як мікрохвильові печі, адаптери бездротової локальної мережі, лампи денного світла й газові плити, використовують той самий частотний діапазон, що й пристрій Bluetooth. Отже це може призвести до виникнення електромагнітних перешкод.

Відключення пристрою Bluetooth від домашнього кінотеатру

Можна відключити пристрій Bluetooth від домашнього кінотеатру. Відповідні інструкції див. у посібнику до пристрою Bluetooth.

- Коли домашній кінотеатр буде відключено від пристрою Bluetooth, на передньому дисплеї кінотеатру відобразиться напис **DISCONNECTED**.

Відключення домашнього кінотеатру від пристрою Bluetooth

Натисніть кнопку  на передній панелі домашнього кінотеатру, щоб перейти з режиму **BT** до іншого режиму чи вимкнути кінотеатр.

- За винятком випадків, коли від'єднання домашнього кінотеатру відбувається внаслідок зміни функцій, підключений пристрій Bluetooth чекатиме протягом певного часу на відповідь від домашнього кінотеатру і лише після цього перерве з'єднання. (Залежно від пристрою Bluetooth час відключення може відрізнятися.)

| ПРИМІТКА |

- ▶ У режимі зв'язку Bluetooth підключення може перериватися, якщо відстань між системою домашнього кінотеатру й пристроєм Bluetooth перевищуватиме 10 метрів. Щойно відстань до пристрою Bluetooth зменшиться до прийнятної або щойно буде перезавантажено пристрій Bluetooth, для відновлення підключення слід повторно під'єднати пристрій і домашній кінотеатр.
- ▶ У режимі Bluetooth, якщо пристрій Bluetooth залишається в стані готовності протягом 5 хвилин, активується режим збереження екрана. Щоб повторно підключити пристрій Bluetooth, вимкніть режим збереження екрана, а потім підключіть пристрій. Щоб вимкнути режим збереження екрана, натисніть будь-яку кнопку на пульті дистанційного керування (кнопку регулювання гучності, цифрову кнопку тощо).

Відтворення фотомісту

Можна керувати відтворенням фотомісту, збереженого на диску DVD, USB, мобільному пристрої або ПК.

Використання меню Сервіс

Під час відтворення натисніть кнопку **TOOLS**.

| | |
|--------------------------------------|--|
| Поперед. | Виберіть цей параметр, щоб перейти до попереднього зображення. |
| Наст. | Виберіть цей параметр, щоб перейти до наступного зображення. |
| Запуск / Зупин. показ слайдів | Виберіть цей параметр, щоб розпочати/призупинити показ слайдів. |
| Параметри показу слайдів | <ul style="list-style-type: none"> ▪ Швидкість : Виберіть цей параметр, щоб установити швидкість показу слайдів. ▪ Ефекти : Виберіть цей параметр, щоб установити спеціальні ефекти показу слайдів. |
| Масшт | Виберіть цей параметр, щоб збільшити розмір поточного зображення (можливість збільшення до 4 разів). |
| Обертати | Виберіть цей параметр, щоб повернути зображення (зображення можна повернути за годинниковою стрілкою чи проти неї). |
| Фонова музика | Показ даних про зображення. |
| Параметри | <ul style="list-style-type: none"> ▪ Режим зображення <ul style="list-style-type: none"> - Динамічн. : виберіть цей параметр, щоб збільшити чіткість. - Стандарт. : цей параметр підходить для більшості програм. - Фільм : виберіть цей параметр для перегляду фільмів. - Корис : виберіть для налаштування чіткості та зменшення шумів вручну. ▪ Інформація : Показ даних про зображення. |
| Режим еквалайзера | Установіть власні налаштування звуку, використовуючи параметри еквалайзера. |
| Параметри еквалайзера | Ця функція доступна лише, якщо для параметра Режим еквалайзера встановлено значення Вмк. |

| ПРИМІТКА |

- ▶ Меню Опції може різнитися, залежно від типу диска або запам'ятовуючого пристрою. На екрані можуть відображатися не всі параметри.

- ▶ Щоб увімкнути функцію відтворення фонові музики, музичні файли та фотографії має бути розміщено в одній папці. На якість звуку можуть впливати бітова частота MP3-файлу, розмір фотографії та спосіб кодування.
- ▶ У повноекранному режимі перегляду не можна збільшити субтитри та PG-графіку.

Використання меню Перегляд та Опції під час перегляду списку фотофайлів

| Фото | | |
|------------------|-----------------------|---|
| Перег | Дата | Упорядкування всіх фотофайлів, збережених на носії або запам'ятовуючому пристрої, за датою. Натисніть групу, щоб переглянути фотографії в ній. |
| | Назва | Відображення всіх фотофайлів, збережених на носії або запам'ятовуючому пристрої, упорядкованих за назвою. |
| | Папка | Відображення всіх папок на носії або запам'ятовуючому пристрої. |
| Параметри | Показ слайдів | Запуск показу слайдів. Почергове відображення всіх файлів у поточній папці. Щоб створити слайд-шоу з використанням вибраної групи фотографій, див. розділ Відтворити вибрані нижче. |
| | Відтв. вибране | Параметр Відтворити вибрані дає змогу створити список відтворення внаслідок вибору певних файлів для відтворення. У цілому ця функція працює однаково для всіх носіїв. Див. розділ Створення списку відтворення з аудіокомпакт-диска на стор. 36. |
| | Надіс | Виберіть пункт Надіс , щоб завантажити вибрані файли до програм (Picasa, Facebook тощо) або пристрої. Щоб скористатися параметром Надіс , потрібно створити обліковий запис на інтерактивному сайті, після чого ввійти до системи. |

| ПРИМІТКА |

- ▶ Меню Опції може різнитися, залежно від типу диска або запам'ятовуючого пристрою. На екрані можуть відображатися не всі параметри.

Відтворення Медіафайлів

Прослуховування радіо

Використання кнопок на пульті дистанційного керування

1. Натисніть кнопку **FUNCTION**, щоб перейти до режиму **FM**.
2. Налаштуйте потрібну радіостанцію.
 - Попереднє налаштування радіостанцій 1. Натисніть кнопку **MANUAL/PRESET**, виберіть режим **Установки** і натисніть **TUNING/CH** (▲▼), щоб вибрати попередньо налаштовану радіостанцію.
 - Перш ніж вибрати попередньо налаштовані радіостанції, їх необхідно додати до пам'яті продукту.
 - Налаштування вручну. Натисніть кнопку **MANUAL/PRESET** для вибору режиму **Вручну**, а потім **TUNING/CH** (▲▼) для налаштування відповідної частоти діапазону.
 - Автоматичне налаштування. Натисніть кнопку **MANUAL/PRESET**, щоб вибрати режим **Вручну**, після чого натисніть і утримуйте кнопку **TUNING/CH** (▲▼) для виконання автоматичного пошуку в діапазоні.

Налаштування моно/стерео

Натисніть кнопку **MO/ST**.

- Після кожного натискання кнопки режим **STEREO** змінюється на **MONO** і навпаки.
- У зонах слабкого прийому радіосигналу вибирайте режим **MONO** для точної трансляції без перешкод.

Попереднє налаштування радіостанцій

Приклад. Попереднє налаштування станції FM 89,10 і збереження її у пам'яті.

1. Натисніть кнопку **FUNCTION**, щоб перейти до режиму **FM**.
2. Натисніть кнопку **TUNING/CH** (▲▼), щоб вибрати діапазон <89.10>.
3. Натисніть кнопку **TUNER MEMORY**.
 - НОМЕР на екрані блиматиме.
4. Знову натисніть кнопку **TUNER MEMORY**.
 - Кнопку **TUNER MEMORY** потрібно натиснути, доки НОМЕР відображається на екрані.
 - Після натискання кнопки **TUNER MEMORY** НОМЕР зникне з екрана, а станцію буде збережено в пам'яті.
5. Щоб налаштувати іншу радіостанцію, повторіть кроки 2–4.
 - Щоб налаштувати збережену станцію, натисніть кнопку **MANUAL/PRESET**, щоб вибрати режим налаштування, після чого натисніть кнопку **TUNING/CH** (▲▼), щоб вибрати збережену станцію.

Використання кнопок спеціальних ефектів на пульті дистанційного керування

Функція ЗВУКОВИЙ ЕФЕКТ

SOUND

EFFECT

Дає змогу вибрати режим, який оптимізує звучання.

1. Натисніть кнопку **SOUND EFFECT**.
2. За допомогою кнопок ▲▼ виберіть потрібний режим: **DSP, Dolby Pro Logic II** або **Режим SFE**.
3. Натискайте кнопки ◀▶, щоб вибрати потрібний звуковий ефект.

□ **DSP**

MP3 Enhancer → **Power Bass** → **Football** → **Virtual 7.1** → **Вимк.**

- **MP3 Enhancer** : Цей параметр сприяє покращенню якості звуку (наприклад, музики у форматі mp3). Можна покращити звучання MP3-файлів (24 кГц, 8 біт) до рівня компакт-диска (44.1 кГц, 16 біт).
- **Power Bass** : Цей параметр підвищує рівень басів і створює ефекти глухого звучання.
- **Football** : Утворює більш динамічний, реалістичний звук, що нагадує звук на стадіоні. Призначений для перегляду матчів з американського футболу, футболу й інших спортивних подій.
- **Virtual 7.1** : Створює віртуальний 7.1-канальний звук на 5.1-канальній системі динаміків.
- **Вимк.** : Цей параметр дає змогу здійснювати звичайне прослуховування.

□ **Dolby Pro Logic II**

Фільм → **Музика** → **Гра** → **Matrix** → **Pro Logic II** → **Вимк.**

- **Фільм** : додає реальності саундтреку до фільму.
- **Музика** : відтворення музики супроводжується звуковими ефектами, які створюють враження прослуховування твору наживо.
- **Гра** : підвищує захоплення від звуку у грі.
- **Matrix** : відтворює багатоканальний об'ємний звук.
- **Pro Logic** : можна прослуховувати 2-канальне джерело звуку в режимі 5,1-канального об'ємного звучання через усі активовані динаміки.
 - Залежно від вхідного сигналу певні динаміки можуть не відтворювати звук.
- **Вимк.** : Цей параметр дає змогу здійснювати звичайне прослуховування.

□ Режим SFE

Конц. зал бостонського симф. орк. (зал 1) → Словацька філармонія у Братиславі (зал 2) → Джаз-клуб у Сеулі В → Церква в Сеулі → Амфітеатр (рок) → Вимк.

- **Конц. зал бостонського симф. орк. (зал 1) :** Створює ефект чистого голосу, як під час прослуховування в концертній залі.
- **Словацька філармонія у Братиславі (зал 2) :** Також створює ефект чистого голосу, як під час прослуховування в концертній залі, але з менш потужним звучанням, ніж в ЗАЛІ 1.
- **Джаз-клуб у Сеулі В :** рекомендований параметр для прослуховування рок-музики.
- **Церква в Сеулі :** створює ефект звучання, як у великій церкві.
- **Амфітеатр (рок) :** рекомендований параметр для прослуховування рок-музики.
- **Вимк. :** Цей параметр дає змогу здійснювати звичайне прослуховування.

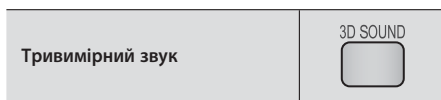

Можна насолоджуватися більш природнім і яскравим об'ємним звуком, налаштувавши його глибину за допомогою параметрів рівня.

Вимк. → Висок → Низ.

| ПРИМІТКА |

- ▶ Функція 3D Sound не доступна в режимі **FM**.



Можна прослуховувати через **Динаміки дом. кінотеатру** або **Динамік ТВ** натисканням кнопки **TV SOUND**.

1. Під'єднайте кабель HDMI до телевізора й домашнього кінотеатру. (див. стор. 17).
2. Установіть для параметра **Аунет+ (HDMI-CEC)** на підключеному домашньому кінотеатрі й телевізорі значення **Увимк.**.
3. Натисніть кнопку **TV SOUND** на пульті дистанційного керування.
4. Під час кожного натискання кнопки **TV SOUND** індикатор **TV SOUND ON/OFF** якийсь час миготить в області відображення на передній панелі, а потім змінюється на **D. IN**.
 - **TV SOUND ON :** джерелом вихідного звуку є **Динаміки дом. кінотеатру**.
 - **TV SOUND OFF :** джерелом вихідного звуку є пристрій **Аунет+**, підключений до **Динамік ТВ**.

□ Використовується в таких випадках:

- 1) якщо під час перегляду телевізора ви хочете слухати звук через динамік домашнього кінотеатру.
- 2) якщо ви хочете слухати звук із носія USB, під'єданого до телевізора або динаміка домашнього кінотеатру.

□ Технічні характеристики для TV SOUND ON/OFF

| Підключений телевізор | Параметри функції Аунет+ (HDMI-CEC) | Звук телевізора ввімкнено | Звук телевізора вимкнено |
|---|-------------------------------------|---------------------------|--------------------------|
| Телевізор із підтримкою Аунет+ (HDMI-CEC) | УВИМК. | ○ | ○ |
| | ВИМК. | ○ | X |
| Телевізор без підтримки Аунет+ (HDMI-CEC) | Функція не доступна | ○ | X |

Послуги Мережі

Підключивши продукт до мережі, ви можете використовувати різноманітні мережні служби, зокрема потокове відео або інтерактивні програми.

Перш ніж використовувати мережні служби, виконайте наведені нижче дії.

1. Підключіть продукт до мережі (див. стор. 18).
2. Налаштуйте параметри мережі (Див. стор. 24–26)

Вхід до облікового запису Samsung

Перш ніж переходити до фільмів, телевізійних шоу або програм, ми рекомендуємо увійти в свій обліковий запис Samsung.

Щоб увійти в обліковий запис Samsung, виконайте наведені нижче дії.

1. На головному екрані натисніть **ЧЕРВОНУ (А)** кнопку. Відобразиться екран входу.
2. Перейдіть до поля **Ел. пошта**, а потім натисніть кнопку . Відобразиться спливаюча клавіатура.
3. За допомогою клавіатури введіть свою адресу електронної пошти. Завершивши введення даних, виберіть **Гот.**, після чого натисніть кнопку . Екран входу відобразиться знову.
4. Виберіть поле **Пароль**, а потім натисніть кнопку . Відобразиться спливаюча клавіатура.
5. За допомогою клавіатури введіть пароль. Завершивши введення даних, виберіть **Гот.**, після чого натисніть кнопку . Екран входу відобразиться знову.
6. Щоб спростити процес входу в майбутньому, виберіть **Виконувати вхід автоматич.**, після чого натисніть кнопку .
7. Виберіть **Вхід**, а потім натисніть кнопку . Продукт виконає вхід в обліковий запис. У нижньому лівому куті екрана відобразиться електронна пошта облікового запису.

| ПРИМІТКА |

- ▶ Якщо ви вибрали **Виконувати вхід автоматич.**, під час наступного входу продукт автоматично введе вашу адресу електронної пошти й пароль. Усе, що вам потрібно буде зробити, – це вибрати Увійти.
- ▶ Якщо ваша адреса електронної пошти й пароль не відображаються на екрані входу, виберіть кнопку зі стрілкою вниз біля поля Електронна пошта, після чого натисніть кнопку . Відобразиться спадний список усіх зареєстрованих облікових записів. Виберіть обліковий запис, після чого натисніть кнопку . Продукт заповнить дані в полях адреси електронної пошти й пароля.

- ▶ Якщо натиснути **ЧЕРВОНУ (А)** кнопку після входу, відобразиться спливаюче вікно Мій обл. запис. У цьому спливаючому вікні можна вибрати такі пункти, як Вихід, Змінити дані облікового запису, Пов'язати облік, записи, Видалити облік. зап. на ТВ, а також Вимкнути обліковий запис.
- ▶ Щоб оплатити перегляд фільму онлайн і придбати платні програми, потрібно мати кредитну картку, зареєстровану в обліковому записі. Якщо ви не зареєстрували картку, виберіть пункт Змінити дані облікового запису. На сторінці Змінити дані облікового запису виберіть **Зареєстр. картку**, натисніть кнопку і дотримуйтесь інструкцій на екрані.

Перед використанням параметра Кіно та телешоу або параметра Програми

Якщо ви не встановили Smart Hub, під час використання функції перегляду фільмів і телевізійних шоу або програм уперше, продукт відобразить запит на виконання процедури встановлення Smart Hub.

1. На головному екрані виберіть **Кіно та телешоу** або **Програми**, а потім натисніть кнопку . Якщо ви вибрали **Програми**, перейдіть до кроку 4.
2. Якщо вибрано **Кіно та телешоу**, відобразиться спливаюче вікно служби Smart Hub із запитом на встановлення служби. Виберіть **Так**, а потім натисніть кнопку . З'явиться екран привітання.
3. Виберіть **Пуск**, а потім натисніть кнопку . Відобразиться екран загальних положень й умов використання, а також політики конфіденційності служби Smart Hub.
4. Щоб мати змогу користуватися службою Smart Hub, ви маєте переглянути й погодитися із загальними положеннями й мовами, а також із політикою конфіденційності служби на цьому екрані.
5. Прокрутіть сторінку, а потім натискайте кнопки Переглянути докладні відомості, Щоб ознайомитися з повними версіями документів.
6. Завершивши ознайомлення, прокрутіть сторінку вгору до першого поля введення, а потім натисніть кнопку , щоб прийняти загальні положення й умови, а також виразити згоду із політикою конфіденційності.
7. Натисніть кнопку ► двічі, щоб перейти на екран Додаткові примітки щодо конфіденційності.
8. Щоб переглянути повну версію приміток, натисніть кнопку Переглянути докладні відомості.
9. Завершивши ознайомлення з документом, прокрутіть сторінку вгору до верхнього поля введення, а потім натисніть кнопку .



| ПРИМІТКА |

- ▶ Погоджуватися із додатковою приміткою щодо конфіденційності необов'язково, проте якщо ви не зробите цього, одна або кілька функцій Smart TV або опцій можуть бути недоступними.
- 10. Двічі натисніть кнопку ►. З'явиться екран завершення налаштування. Натисніть кнопку .

Використання параметра Кіно та телешоу

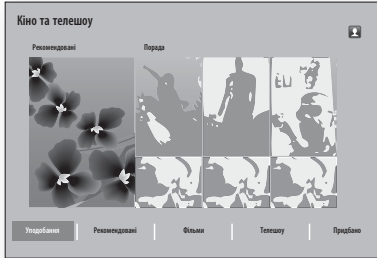
Ви можете завантажувати й дивитися в потіці в Інтернеті платні та безплатні кінофільми й телевізійні програми, а також переглядати їх на телевізорі.





1. На головному екрані виберіть **Кіно та телешоу**, а потім натисніть кнопку .
2. Виберіть **Рекомендовані** або **Порада** фільми й натисніть кнопку . З'явиться сторінка вибраного фільму.



АБО

За допомогою кнопки ▼ перейдіть у нижню частину екрана. Виберіть **Уподобання**, **Рекомендовані**, **Фільми**, **Телешоу** або **Придбано**, після чого натисніть кнопку .

На сторінці, що з'явиться наступною, за допомогою кнопок ▲▼◀▶ виберіть шоу або фільм, після чого натисніть кнопку .

На екрані телевізійних шоу й фільмів для вибору доступні такі пункти, як **Що нового**, **Популярні** або **Жанри**, які дають змогу переглянути найпопулярніші програми й кінофільми. На екрані вибору жанру за допомогою кнопок ▲▼◀▶ виберіть потрібний **Жанри** і натисніть кнопку .

Щоб здійснити вибір на сторінці доступних телевізійних шоу або фільмів, використовуйте кнопки ▲▼◀▶ для переходу до потрібного пункту, після чого натисніть кнопку .

3. Щоб переглянути вибраний пункт, виберіть **Дивитися зараз**, а потім натисніть кнопку . Відобразиться екран вибору зі списком різних розташувань, де ви можете оплатити перегляд, а також ціни.
4. Виберіть розташування, а потім натисніть кнопку . Щоб розпочати відтворення фільму, дотримуйтесь інструкцій на екрані.

| ПРИМІТКА |

- Якщо ви не ввійшли в обліковий запис Samsung, після виконання кроку 3 відобразиться екран входу, на якому потрібно ввести дані свого облікового запису.

- Якщо з вашим обліковим записом Samsung не пов'язано кредитної картки, після входу відобразиться екран Зареєструвати картку. Дотримуйтеся інструкцій на екрані. Щоб оплатити онлайн-перегляд або придбати платні програми, потрібно зареєструвати кредитну картку в обліковому записі.

Використання параметра Програми

Ви можете завантажувати програми з Інтернету, а також отримати доступ до різних платних і безплатних програм, після чого переглядати їх на екрані телевізора. Для доступу до деяких програм потрібен обліковий запис Samsung.

Ознайомлення з екраном програм

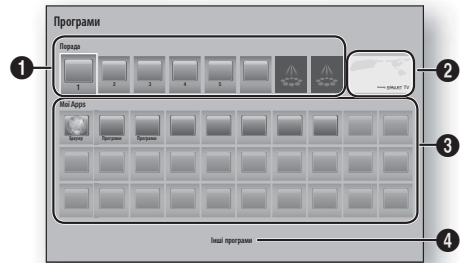









| | |
|---|---|
| 1 | Порада : відображення рекомендованого вмісту від компанії Samsung. Надає доступ до різноманітних безкоштовних або платних програм, які можна завантажити. |
| 2 | Вибрані програми : за допомогою кнопок ▲▼◀▶ виділіть вибрану програму, після чого натисніть кнопку  . Відобразяться відомості про вибрану програму. |
| 3 | Мої Apps : відображення персональної галереї програм, яку можна змінити на екрані Усі завантажені. |
| 4 | Інші програми : Виберіть Інші програми , щоб перейти на екран Усі завантажені, де можна додавати, змінювати й видаляти програми, а також переглядати всі завантажені елементи. |

Завантаження програм

За допомогою служби Samsung Apps можна завантажувати безкоштовні та платні програми.

1. На екрані програм виберіть **Samsung Apps**, а потім натисніть кнопку . Відкриється екран Програми Samsung.
2. У верхній частині екрана в розділі **Що нового** відобразиться перелік нових програм. За допомогою кнопок   прокрутіть список праворуч або ліворуч, після чого виберіть програму. Натисніть кнопку , щоб переглянути докладніші відомості про програму. Якщо програма пропонується безкоштовно, виберіть **Завантаж.**, а потім натисніть кнопку , щоб розпочати завантаження. Якщо ж програма платна, виберіть **Придб.**, натисніть кнопку , а потім дотримуйтесь інструкцій на екрані.

| ПРИМІТКА |

- ▶ Щоб купити програму, потрібно ввійти в обліковий запис Samsung і зареєструвати кредитну картку в обліковому записі. Натисніть **ЧЕРВОНУ (A)** кнопку на пульті дистанційного керування, щоб увійти в обліковий запис.
 - ▶ Якщо ви не зареєстрували картку, після входу натисніть **ЧЕРВОНУ (A)** кнопку знову, а потім виберіть Змінити дані облікового запису у відображеному спливаючому вікні. На сторінці Змінити дані облікового запису виберіть Зареєструвати картку, натисніть кнопку  і дотримуйтесь інструкцій на екрані.
 - ▶ Можна також переглядати й завантажувати програми з категорій, перелік яких розміщено ліворуч на екрані. Інструкції див. у кроці 4.
3. Щойно програму буде завантажено, виберіть **Запустити**, а потім натисніть кнопку , щоб запустити програму. Якщо ви хочете запустити програму пізніше, натисніть кнопку **RETURN**. У будь-якому випадку піктограма програми відобразиться на екрані Програми.
 4. Щоб переглянути інші програми, перейдіть за допомогою кнопок    до списку категорій ліворуч на екрані.
 5. Виберіть категорію за допомогою кнопок  . Щоразу, коли ви виділятимете іншу категорію, праворуч відобразиться інший набір програм.
 6. За допомогою кнопки  ви зможете перейти до списку програм, а за допомогою кнопок    – переходити від програми до програми.
 7. Щоб переглянути докладніші відомості про програму, виберіть її та натисніть кнопку .
 8. Щоб завантажити програму, дотримуйтесь інструкцій у кроках 2 і 3.

Запуск програми

1. На головному екрані виберіть **Програми**, а потім натисніть кнопку .
2. На екрані програм за допомогою кнопок     виберіть потрібну програму й натисніть кнопку . Буде запущено вибрану програму.

Використання екрана Усі завантажені

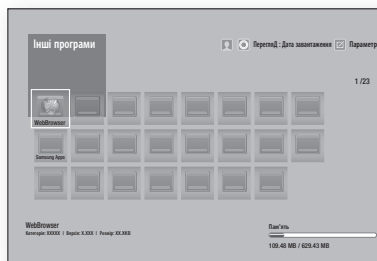

На екрані Усі завантажені представлено всі програми, які ви завантажили. На цьому екрані ви можете:

- Сортувати програми за **Дата завантаження**, **Недавно відкриті** та **Назва**.
- Застосовувати ряд функцій меню редагування списку програм, наведеного в розділі Мої програми на екрані програм, зокрема оновлювати програми, переміщувати їх до папок, видаляти зі списку Мої програми, а також блокувати програми.
- Запускати програми.

Сортування програм







Щоб відсортувати програми на екрані Усі завантажені, виконайте наведені нижче дії.

1. На головному екрані виберіть **Програми**, а потім натисніть кнопку .
2. На екрані Програми за допомогою кнопки  перейдіть до розділу Завантажені у нижній частині сторінки, після чого натисніть кнопку .
3. На екрані Усі завантажені за допомогою кнопок   перейдіть до розділу **Перегляд** у верхній частині сторінки, після чого натисніть кнопку .
4. У спадному списку, що відобразиться наступним, виберіть **Дата завантаження**, **Недавно відкриті** або **Назва**, після чого натисніть кнопку . Програми на екрані Усі завантажені буде відсортовано за вибраним критерієм.

Використання функцій меню Редагування

Блок./розблок.



За допомогою функції блокування/розблокування й PIN-коду безпеки ви можете блокувати програми, унаслідок чого їх не можна буде запустити ні з екрана Програми, ні з екрана Усі завантажені. PIN-код за умовчанням – 0000.

1. На екрані Усі завантажені за допомогою кнопок ▲► перейдіть до меню **Редаг.**, розташованого у верхній частині екрана, а потім натисніть кнопку .
2. Виберіть **Блок./розблок.** і натисніть кнопку .
3. Після відображення вікна блокування служби введіть PIN-код, використовуючи для цього кнопки з цифрами на пульті ДК.
4. Щоб заблокувати програму, виберіть її та натисніть кнопку . Біля зображення програми відобразиться значок замка. Повторіть цю процедуру, щоб заблокувати інші програми.
5. Щоб розблокувати програму, виберіть її та натисніть кнопку .
6. Щоб заблокувати відразу всі програми, за допомогою кнопок ▲► виберіть кнопку **Блок. всі**, після чого натисніть кнопку .
7. Щоб розблокувати відразу всі програми, за допомогою кнопок ▲► виберіть кнопку **Розблок. всі**, після чого натисніть кнопку .
8. Натисніть кнопку **RETURN** двічі, щоб повернутися на екран Програми. У верхньому правому куті зображень заблокованих програм відобразиться піктограма замка.

Ред. Мої прогр.

Параметр Редагувати мої програми дозволяє додавати програми до списку Мої програми і видаляти їх з цього списку. З його допомогою ви також можете змінити розташування програми в списку Мої програми.





Додати до моїх програм

1. На екрані Усі завантажені за допомогою кнопок ▲► перейдіть до меню **Редаг.**, розташованого у верхній частині екрана, а потім натисніть кнопку .
2. Виберіть **Ред. Мої прогр.** і натисніть кнопку .
3. Виберіть у верхньому рядку програм повноколірну піктограму програми та натисніть кнопку . Нижче в області Мої програми відобразиться повноколірна піктограма програми, а піктограму у верхньому рядку буде виділено сірим кольором.

| ПРИМІТКА |

- Програми, виділені сірим кольором, уже долучено до списку Мої програми.
4. Коли ви повернетесь до екрана Програми, вибрана програма вже відобразиться в області Мої програми.

Видалення програми зі списку Мої програми



1. На екрані Усі завантажені за допомогою кнопок ▲► перейдіть до меню **Редаг.**, розташованого у верхній частині екрана, а потім натисніть кнопку .
2. Виберіть **Ред. Мої прогр.** і натисніть кнопку .
3. Виберіть програму, яку потрібно видалити зі списку Мої програми, натисніть кнопку , а потім натисніть кнопки ▲▼◀► для переходу до **X**. З'явиться спливаюче вікно Видалити з моєї програм.
4. Виберіть **Так**, а потім натисніть кнопку .
5. Коли ви повернетесь до екрана Програми, вибрану програму вже буде видалено з області Мої програми.

Переміщення програми в списку Мої програми

1. На екрані Усі завантажені за допомогою кнопок ▲► перейдіть до меню **Редаг.**, розташованого у верхній частині екрана, а потім натисніть кнопку .
2. Виберіть **Ред. Мої прогр.** і натисніть кнопку .
3. Виберіть програму, положення якої потрібно змінити в списку Мої програми, натисніть кнопку , а потім за допомогою кнопок ▲▼◀► переміщуйте піктограму програми в напрямку однієї зі стрілок (<, >, ^ тощо), що відображаються навколо піктограми. Піктограма програми переміщуватиметься у вибраному напрямку.
4. Після того як піктограма програми переміститься до потрібного положення, натисніть кнопку .
5. Коли ви повернетесь на екран Програми, програма вже відобразиться у вибраному положенні.

Створ. папку





Цей параметр дозволяє створити папку на екрані Завантажені, у якій ви можете зберігати завантажені програми.

1. На екрані Усі завантажені за допомогою кнопок ▲► перейдіть до меню **Редаг.**, розташованого у верхній частині екрана, а потім натисніть кнопку .
2. Виберіть **Створ. папку**, а потім натисніть кнопку . Відобразиться спливаюче вікно Призначити назву папці.
3. Натисніть кнопку . Відобразиться клавіатура.
4. Виберіть кнопку **Видалити** праворуч, а потім натисніть кнопку , щоб видалити назву Папка 1 із поля введення. Потім за допомогою клавіатури введіть назву, яку ви хочете призначити папці.
5. Завершивши введення даних, виберіть кнопку **Гот.** праворуч, а потім натисніть кнопку . Спливаюче вікно відобразиться знову.
6. Виберіть **ОК**, а потім натисніть кнопку . У списку програм ліворуч на екрані відобразиться створена папка.







Послуги Мережі

Перем. в папку

Цей параметр дає змогу переміщувати програми до вибраної папки.





1. На екрані Усі завантажені за допомогою кнопок ▲► перейдіть до меню **Редаг.**, розташованого у верхній частині екрана, а потім натисніть кнопку .
2. Виберіть **Перем. в папку**, а потім натисніть кнопку . Відкриється вікно переміщення до папки.
3. За допомогою кнопок ▲▼◀► перейдіть до програми, а потім натисніть кнопку , щоб вибрати її. У верхньому лівому куті програми відобразиться прапорець.
4. Щоб скасувати вибір програми, натисніть кнопку . Прапорець зникне.
5. Повторіть крок 3 для вибору інших програм.



| ПРИМІТКА |

- Щоб вибрати всі завантажені програми, виберіть **Вибрати все** у верхньому правому куті екрана, після чого натисніть кнопку . Щоб скасувати вибір усіх програм, виберіть **Скас. вибір усіх** у верхньому правому куті екрана, після чого натисніть кнопку .
6. Після цього виберіть **Виберіть папку** у верхній частині екрана та натисніть кнопку . Відобразиться спливаюче вікно Вибрати папку.
 7. У цьому вікні за допомогою кнопок ▲▼ виберіть папку, до якої потрібно перемістити вибрані програми, а потім натисніть кнопку .
 8. Відобразиться спливаюче вікно Переміщені програми. Натисніть кнопку .
 9. Щоб відкрити папку, виділіть її за допомогою кнопок ▲▼◀►, а потім натисніть кнопку .

Переймен. папку



Цей параметр дає змогу перейменувати існуючу папку.

1. На екрані Усі завантажені за допомогою кнопок ▲► перейдіть до меню **Редаг.**, розташованого у верхній частині екрана, а потім натисніть кнопку .
2. Виберіть **Переймен. папку**, а потім натисніть кнопку . Відобразиться екран Перейменувати папку, де папку буде виділено.
3. За допомогою кнопок ▲▼◀► виділіть потрібну папку та натисніть кнопки . Відобразиться спливаюче вікно Перейменувати.
4. Натисніть кнопку . Відобразиться клавіатура.
5. Введіть нову назву папки. Завершивши введення даних, виберіть кнопку **Гот.** праворуч, а потім натисніть кнопку . Спливаюче вікно Перейменувати відобразиться знову з новою назвою.

6. Виберіть **ОК**, а потім натисніть кнопку . Папку перейменовано.
7. Виберіть **Закрити** праворуч на екрані, після чого натисніть кнопку .

Видалити

Цей параметр дає змогу видаляти програми й папки з екрана Мої програми. Якщо в папці зберігаються програми, цей параметр видаляє як папку, так і програми в ній. Параметр Видалити видаляє програми без можливості відновлення. Щоб скористатися видаленою програмою, вам потрібно завантажити її знову.

1. На екрані Усі завантажені за допомогою кнопок ▲► перейдіть до меню **Редаг.**, розташованого у верхній частині екрана, а потім натисніть кнопку .
2. Виберіть **Видалити**, а потім натисніть кнопку . З'явиться екран Видалити.
3. За допомогою кнопок ▲▼◀► перейдіть до програми або папки, а потім натисніть кнопку , щоб вибрати її. У верхньому куті вибраної програми або папки з'явиться прапорець.
4. Щоб скасувати вибір програми, натисніть кнопку . Прапорець зникне.
5. Повторіть крок 3 для вибору інших програм або папок.

| ПРИМІТКА |

- Щоб вибрати всі завантажені програми, виберіть **Вибрати все** у верхньому правому куті екрана, після чого натисніть кнопку . Щоб скасувати вибір усіх програм, виберіть **Скас. вибір усіх** у верхньому правому куті екрана, після чого натисніть кнопку .
6. Після вибору всіх потрібних елементів перейдіть до параметра **Видалити** у верхній частині екрана, після чого натисніть кнопку . Відобразиться спливне вікно для видалення.
 7. Виберіть **Так**, а потім натисніть кнопку . Усі вибрані програми буде видалено.

| ПРИМІТКА |

- Ви не зможете миттєво видалити заблоковану програму або папку. Щоб видалити заблоковану програму або папку, під час виконання кроку 7 з'явиться спливаюче вікно Блокувати послугу. Введіть PIN-код безпеки у спливаючому вікні та натисніть кнопку . Блокування буде скасовано, а програму або папку буде видалено.

Оновл. програм

Цей параметр автоматично виконує пошук оновлених версій завантажених програм і в разі знаходження новіших версій оновлює їх.

1. На екрані Усі завантажені за допомогою кнопок ▲► перейдіть до меню **Редаг.**, розташованого у верхній частині екрана, а потім натисніть кнопку .

2. Виберіть **Оновл. програм**, а потім натисніть кнопку .
3. Продукт виконує пошук новіших версій програм в Інтернеті. Якщо він знаходить нові версії, з'явиться спливаюче вікно Оновити програми.
4. Щоб завантажити оновлення для певної програми, виділіть її та натисніть кнопку , у лівому куті програми відобразиться прапорець.
5. Щоб скасувати вибір програми, виділіть її, а потім натисніть кнопку .

| ПРИМІТКА |

- ▶ Щоб вибрати всі оновлення, виберіть **Вибрати все** праворуч у спливаючому вікні та натисніть кнопку . Щоб скасувати вибір усіх оновлень, виберіть **Скас. вибір усіх** і натисніть кнопку .
- 6. Після вибору всіх оновлень, які потрібно завантажити, виберіть **Оновлен.** праворуч у спливаючому вікні та натисніть кнопку .
- 7. Продукт завантажить вибрані оновлення. Під час завантаження оновлення в кожній піктограмі програми відобразиться індикатор виконання процесу. Про завершення завантаження свідчить зникнення індикатора виконання.

Використання веб-браузера

Програма веб-браузера дозволяє отримувати доступ до Інтернету. На головному екрані виберіть **Браузер** і натисніть кнопку .

| ПРИМІТКА |

- ▶ У разі запуску веб-браузера (за умови підключення продукту до сумісного з BD Wise телевізора за допомогою кабелю HDMI) і активації функції BD Wise браузер розгортається на повний екран, а роздільна здатність телевізора автоматично налаштовується на оптимальне значення.
- ▶ Веб-браузер не сумісний із програмами Java.
- ▶ Якщо ви намагаєтесь завантажити файл, але зберегти його не вдається, відобразиться повідомлення про помилку.
- ▶ Інтернет-реклама (направлена на придбання продуктів у режимі онлайн) не підтримується.
- ▶ Елементи ActiveX не підтримуються.
- ▶ Доступ до деяких веб-сайтів може бути заблокований. Також може бути заблокований доступ для певних веб-браузерів, що використовуються певними компаніями.

Переміщення посиланнями і за допомогою вказівника

Програма веб-браузера пропонує два способи переміщення – за допомогою вказівника та за допомогою посилань. Під час запуску браузера вперше в ньому активовано режим вказівника. Якщо для роботи у веб-браузері ви використовуєте мишу, рекомендується не вимикати режим переміщення за допомогою вказівника. Якщо для навігації у веб-браузері використовується пульт ДК, рекомендується активувати режим переміщення посиланнями. Функція переміщення вказівниками виділяє по чергово посилання у веб-браузері, що значно швидше, аніж використання режиму вказівника (якщо для навігації використовується пульт ДК).

Щоб активувати режим переміщення посиланнями, виконайте наведені нижче дії.

1. За допомогою кнопок **▲▼◀▶** на пульті ДК перемістіть вказівник до піктограми переміщення вказівником у верхньому правому куті екрана. Піктограма переміщення вказівником icon є третьою піктограмою зліва. Вказівник знаходиться в правильному положенні, якщо піктограма виділяється синім кольором, а на екрані з'являється повідомлення "Перегрл. джойст.".
 2. Натисніть кнопку . Переміщення вказівником активовано й залишатиметься ввімкненою під час кожного запуску веб-браузера.

Ознайомлення з панеллю керування

Панель керування, розташована у верхній частині екрана, містить ряд піктограм для запуску корисних функцій. Піктограми описано нижче, починаючи з розташованої в дальньому лівому куті екрана.

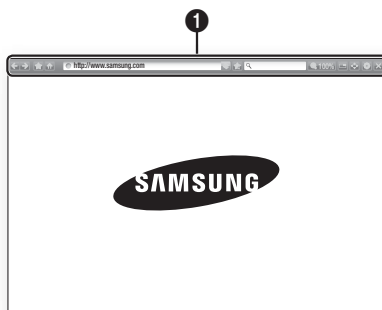

- : перехід на наступну сторінку.
- : перехід на наступну веб-сторінку.
- : Відображення екрана Закладки й історія. Ви можете створити закладку для поточної сторінки, вибрати існуючу закладку, а також змінювати й видаляти закладки. Також ви можете переглядати історію пошуку й вибрати сторінку для повторного відвідування.
- : перехід на початковий екран веб-браузера.
- : Цей параметр дає змогу вводити адресу сторінки вручну за допомогою спливаючої клавіатури.
- : повторне завантаження поточної сторінки для її оновлення на екрані.
- : додавання поточної сторінки до закладок.
- : дозволяє здійснювати пошук даних за допомогою введення слів або символів зі спливаючої клавіатури. Див. розділ Використання спливаючої клавіатури на цій сторінці.
- : дає змогу збільшувати й зменшувати розмір екрана за різними відсотковими значеннями.
- : вмикає функцію PIP.
- : дозволяє перемикатися між режимом вказівника й режимом переміщення посланнями.
- : дозволяє налаштувати параметри браузера. Див. розділ Використання меню параметрів на стор. 49.
- : закриває веб-браузер.

1

1. За допомогою кнопок на пульті ДК перемістіть виділення до потрібної літери або цифри.
2. Натисніть кнопку , щоб ввести літеру або цифру в поле введення.
3. Щоб перейти до великих літер, перемістіть виділення до клавіші **Caps** угорі зліва, після чого натисніть кнопку . Натисніть кнопку знову, попередньо виділивши клавішу **Caps**, щоб повернути режим малих літер.
4. Щоб перейти до символів і додаткових пунктуаційних знаків, виділіть кнопку **123#&** зліва, а потім натисніть кнопку .
5. Щоб видалити введений символ, перемістіть виділення до кнопки , після чого натисніть кнопку .
6. Щоб видалити всі введені символи, перемістіть виділення до кнопки **Видалити**, після чого натисніть кнопку .
7. Коли введення даних буде завершено, перемістіть виділення до кнопки **Гот.**, після чого натисніть кнопку .

| ПРИМІТКА |

- ▶ Якщо до продукту підключено бездротову клавіатуру, можна використовувати її для введення літер, цифр, символів і пунктуаційних знаків. Зауважте, що безпроводова клавіатура функціонує лише за умови відображення спливаючої та може використовуватися лише для введення літер, цифр, символів і знаків пунктуації.

Опції спливаючої клавіатури

Щоб перейти до розділу опцій спливаючої клавіатури, виділіть кнопку внизу ліворуч на клавіатурі, а потім натисніть кнопку .

Використання спливаючої клавіатури



Якщо натиснути , або переходячи до поля введення даних або тексту, а потім натиснути кнопку , з'явиться спливаюча клавіатура.



Щоб відобразити спливаючу клавіатуру за допомогою пульта ДК, виконайте наведені нижче дії.

| | |
|-------------------------------------|---|
| Мова | Вибір мови клавіатури. Серед доступних мов: англійська, французька, російська тощо. |
| Рекомендований текст | Під час введення тексту клавіатура пропонуватиме рекомендовані слова. Для цієї функції доступно два параметри: Вмк або Вимк . |
| Прогнозувати наступну літеру | Під час введення літер клавіатура пропонуватиме наступну літеру в слові. Пропозиції відображаються в колі навколо щойно введеної літери. Можна вибрати пропоновану літеру або перейти до іншої. Для цієї функції доступно два параметри: Вмк або Вимк . |

Використання меню настройки

Меню настройки містить функції, які дозволяють керувати роботою браузера та доступними в ньому функціями безпеки. Щоб відкрити меню настройки, виділіть піктограму  на панелі керування, після чого натисніть кнопку . Щоб вибрати пункт меню настройки, виділіть його, а потім натисніть кнопку .

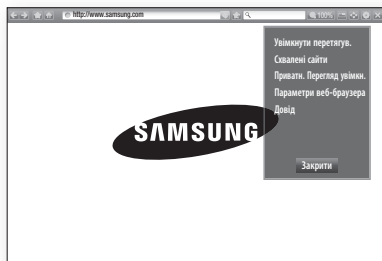

| | | |
|--|---|---|
| <p>Увімкнути/ Вимкнути перегляду.</p> | <p>Для функції захоплення можна вибрати значення Вмк і Вимк. За умови активованої функції захоплення можна переміщуватися веб-сторінкою вгору та вниз без застосування полоси прокрутки. Функція захоплення доступна лише в режимі переміщення вказівником.</p> | <ul style="list-style-type: none"> ▪ Додати цей сайт : дає змогу додати веб-сайт, що наразі відображається на екрані, до списку Схвалені сайти. ▪ Керування схваленими сайтами : дає змогу вводити URL-адреси для додавання до списку Схвалені сайти і видалення сайтів із цього списку. Якщо ви увімкнули функцію затверджених сайтів і не додали до її списку жодного елемента, ви не зможете переходити на жодні веб-сайти. |
| <p>Схвалені сайти</p> | <p>Дає змогу обмежити доступ дітей до неприйнятних веб-сторінок, надаючи доступ лише до тих веб-сайтів, на яких ви зареєстровані. Під час кожного переходу до розділу Схвалені сайти відображується екран введення PIN-коду. Під час переходу в розділ Схвалені сайти вперше введіть PIN-код за промовчанням (0000), використовуючи для цього кнопки із цифрами на пульті ДК. PIN-код можна змінити за допомогою функції Скинути пароль у функції Схвалені сайти. Див. нижче.</p> <ul style="list-style-type: none"> ▪ Функція "Схвалені сайти": вмикає або вимикає функцію схвалених сайтів. ▪ Скидання пароля для схвалених сайтів: зміна паролю для функції Схвалені сайти. | <p>Приватн. Перегляд увімкн./вимкн.</p> <p>Увімкнення або вимкнення приватного режиму. Після активації приватного режиму браузер не зберігає URL-адреси відвіданих вами сайтів. Щоб увімкнути приватний режим, натисніть ОК. Якщо приватний режим активовано, перед URL-адресою вгорі сторінки з'явиться піктограма "Стоп". Щоб вимкнути приватний режим, виберіть піктограму знову за активованого режиму.</p> |
| | | <p>Параметри веб-браузера</p> <ul style="list-style-type: none"> ▪ Устан. як домашню: для браузера можна встановити домашню сторінку. ▪ Блок. спл. вік.: увімкнення та вимкнення функції блокування спливаючих вікон. ▪ Блокування сторінок: можна увімкнути блокування рекламних оголошень і вибрати URL-адреси тих оголошень, які потрібно заблокувати. ▪ Загальні: можна видалити такі персональні дані, як історія перегляду веб-сайту та дані перегляду (файли cookie тощо), а також відновити всі заводські значення для параметрів веб-браузера. ▪ Кодування: можна призначити для параметра кодування для веб-сторінок значення Автоматично або вибрати формат кодування вручну зі списку. ▪ Вказівник: можна встановити швидкість переміщення курсору, якщо для нього вибрано значення Указівник, а також Вмк та Вимк функцію Інтелектуальний курсор. ▪ Інформація про браузер : відображення номера версії та даних щодо авторського права для веб-браузера. |

Довід







Основна інформація про роботу веб-браузера.

| ПРИМІТКА |

- ▶ Залежно від веб-сайту, деякі функції в розділі Налаштування веб-браузера можуть не бути активними. Недоступні функції виділяються сірим кольором і не можуть бути вибрані для використання.







Пов'язання облікових записів інтернет-служб із продуктом

Функція Пов'язати облікові записи служб дає змогу пов'язати продукт з обліковими записами інтернет-служб, завдяки чому продукт зможе входити до служби автоматично після запуску програми відповідної служби. Щоб створити посилання на обліковий запис служби, виконайте наведені нижче дії.

1. На головному екрані натисніть **ЧЕРВОНУ (A)** кнопку на пульті ДК, щоб увійти в обліковий запис Samsung.
2. Після входу знову натисніть **ЧЕРВОНУ (A)** кнопку на пульті ДК знову.
3. Виберіть **Пов'язати облік. записи** у спливаючому вікні Мій обліковий запис, після чого натисніть кнопку .
4. На екрані Пов'язати облікові записи служб виберіть службу, яку потрібно пов'язати з продуктом, а потім натисніть кнопку .
5. Виберіть **Зареєстр.**, а потім натисніть кнопку .
6. На екрані Ідентифікатор і пароль введіть ім'я, яке ви використовуєте для входу до вибраної служби, за допомогою спливаючої клавіатури. Завершивши введення даних, виберіть **Гот.**, після чого натисніть кнопку .
7. Повторіть цю процедуру для введення пароля. Завершивши введення даних, виберіть **Гот.**, після чого натисніть кнопку .
8. Виберіть **ОК**, а потім натисніть кнопку .

BD-LIVE™

Щойно продукт буде підключено до мережі, можна переглядати різноманітний відеовміст, збережений на дисках із підтримкою функції BD-LIVE.

1. Під'єднайте флеш-пам'ять USB до відповідного роз'єму на передній панелі продукту, а потім перевірте обсяг вільної пам'яті. Обсяг вільної пам'яті запам'ятовуючого пристрою має становити принаймні 1 ГБ (це дасть змогу користуватися послугою BD-LIVE).
2. На головному екрані виберіть **Параметри**, а потім натисніть кнопку .
3. Виберіть **Мережа**, а потім натисніть кнопку .
4. Виберіть пункт **Параметри BD-Live**, після чого натисніть кнопку .
5. Виберіть пункт **Керування даними BD**, після чого натисніть кнопку .
6. Виберіть пункт **Вибір пристрою**, а потім натисніть кнопку .
7. Виберіть пристрій USB, а потім натисніть кнопку .
8. Вставте диск Blu-ray із підтримкою BD-LIVE.
9. Виберіть будь-який елемент зі списку матеріалів служби BD-LIVE, наданих виробником диска.

| ПРИМІТКА |

- ▶ Спосіб використання служби BD-LIVE і доступний вміст можуть відрзнятися залежно від виробника диска.

Додаткові відомості

Примітка

Підключення

Вихід HDMI

- Залежно від типу телевізора деякі режими роздільної здатності виходу HDMI можуть не підтримуватися.
- Щоб відтворювати відео з технологією 3D, потрібно встановити підключення HDMI.
- Використання довгого кабелю HDMI може призвести до появи шумів на екрані. У цьому випадку слід **Вимк.** в меню функцію **HDMI: насичений колір**.

Параметри

3D-параметри

- Для призупинення відтворення 3D-вмісту з деяких 3D-дисків потрібно натиснути кнопку **[]** один раз. Відтворення фільму припиниться, а режим 3D буде вимкнено. Щоб змінити вибір тривимірного режиму під час відтворення фільму в режимі 3D, натисніть кнопку **[]** один раз. З'явиться меню диска Blu-ray. Натисніть кнопку **[]** іще раз, після чого виберіть параметри 3D в меню диска Blu-ray.
- Залежно від вмісту диска та розташування зображення на екрані телевізора, на ньому можуть бути наявні вертикальні чорні смуги ліворуч, праворуч або по обидва боки зображення.

ТБ-формат

- Залежно від типу диска деякі форматні співвідношення можуть бути недоступні.
- Якщо вибрано форматне співвідношення та параметр, які відрізняються від форматного співвідношення телевізора, зображення може бути викривленим.
- Якщо вибрано режим **Вихідний 16:9**, деякі файли відобразяться з **Формат Pillarbox 4:3** (чорними смугами по обидва боки зображення).

BD Wise (лише для продуктів компанії Samsung)

- Якщо функцію BD Wise увімкнено, налаштування роздільної здатності буде автоматично встановлено на стандартне значення функції BD Wise, яка з'явиться в цьому меню.
- Якщо продукт підключено до пристрою, який не підтримує функцію BD Wise, її неможливо буде використовувати.
- Щоб забезпечити належну роботу функції BD Wise, увімкніть її у відповідному меню для продукту й телевізора.

Цифровий вихід

- Переконайтеся, що вибрано правильний цифровий вихід. В іншому випадку звук не відтворюватиметься або лунатиме лише гучний шум.
- Якщо пристрій HDMI (аудіо-/відеоприймач, телевізор) не підтримує формати стиснення (Dolby digital, DTS), вихідний аудіосигнал перетворюється на PCM-сигнал.
- Звичайні DVD-диски не містять аудіопотоку BONUSVIEW та навігаційних звукових ефектів.
- Деякі диски Blu-ray не містять аудіопотоку BONUSVIEW та навігаційних звукових ефектів.
- Налаштування цього цифрового виходу не впливає на аналоговий аудіовихід (L/R) або вихід HDMI телевізора, на відміну від оптичного або HDMI-аудіовиходу, коли до програвача підключено аудіо-/відеоприймач.
- Якщо відтворюються звукові доріжки у форматі MPEG, вихідні аудіосигнали передаються як PCM-сигнали, незалежно від типу цифрового виходу (PCM чи цифрового потоку).
- Цифровий вихід може бути активовано, якщо для параметра **Вибір динаміків** встановлено значення **Динамік ТВ**.

Підключення до Інтернету BD-Live

- Під час використання даних BD-LIVE підключення до Інтернету може бути обмежене.

Anynet+ (HDMI-CEC)

- Залежно від моделі телевізора певні значення роздільної здатності вихідного сигналу HDMI можуть не підтримуватися. Див. посібник користувача телевізора.
- Ця функція не доступна, якщо кабель HDMI не підтримує CEC.
- Якщо на телевізорі Samsung є відповідний логотип Anynet+, це означає, що він підтримує функцію Anynet+.

Керування даними BD

- У режимі використання зовнішньої пам'яті відтворення диска може бути зупинено, якщо відключити пристрій USB під час відтворення.
- Ці пристрої USB працюють лише за умови, що вони мають файлову систему FAT (мітка тому DOS 8.3). Рекомендується використовувати пристрої USB з підтримкою протоколу USB 2.0 зі швидкістю зчитування/записування даних 4 МБ/с і більше.
- Функція відновлення відтворення може не працювати після форматування пристрою збереження даних.
- Ємність доступної пам'яті для функції керування BD-даними може залежати від окремих умов.

Відео DivX® за вимогою

- Детальну інформацію про DivX(R) VOD можна отримати на веб-сайті <http://vod.divx.com>.

Передній дисплей

- Яскравість кнопки  і кнопки збільшення/зменшення гучності **VOL +**, - змінити не можна.

Параметри динаміка

- Коли для параметра **Вибір динаміків** встановлено значення **Динамік ТВ**, звук відтворюється через динаміки телевізора.

HDMI audio

- Під час відтворення через динаміки телевізора звук HDMI автоматично перетворюється на 2-канальний.

Зворотний аудіоканал

- Якщо функцію Anynet+ (HDMI-CEC) вимкнено, функція зворотного аудіоканалу буде недоступна.
- Використання кабелю HDMI, який не сертифіковано для використання з функцією ARC (зворотний аудіоканал), може спричинити проблеми сумісності.
- Функція ARC доступна лише в тому випадку, якщо пристрій підключено до сумісного телевізора.

Відтворення

Відтворення відеофайлів

- Відеофайли з високою швидкістю передачі (20 Мбіт/с і більше) спричиняють навантаження на продукт, тому їх відтворення може бути припинено.

Вибір мови звукової доріжки

- Індикатор ◀▶ не відобразиться на екрані, якщо розділ BONUSVIEW не містить жодного аудіопараметра BONUSVIEW.
- Перелік мов, доступних у функції мови звукової доріжки, залежить від того, які з них закодовано на диску. Ця функція або деякі з мов можуть бути недоступні.
- На деяких дисках Blu-ray можна вибрати звукову доріжку PCM або Dolby digital англійською мовою.

Вибір мови субтитрів

- Залежно від диска Blu-ray/DVD, можна змінити мову субтитрів у меню диска. Натисніть кнопку **DISC MENU**.
- Використання цієї функції залежить від того, які субтитри закодовано на диску. Вона доступна не для всіх дисків Blu-ray/DVD.
- Інформація про основний режим BONUSVIEW також відображається, якщо диск Blu-ray має розділ BONUSVIEW.
- За допомогою цієї функції можна змінити первинні та вторинні субтитри одночасно.
- На екрані відображається загальна кількість первинних і вторинних субтитрів.

Відтворення файлів у форматі JPEG

- У повноекранному режимі перегляду не можна збільшити субтитри та PG-графіку.

Відтворення медіа-файлів

Режим Dolby Pro Logic II

- Перш ніж вибрати режим Dolby Pro Logic II, підключіть зовнішній пристрій до гнізд аудіовходу AUDIO INPUT (L і R) на продукті. Якщо пристрій під'єднати лише до одного із входів (L або R), ефект об'ємного звучання не буде досягнуто.

Використання кнопки TOOLS під час перегляду зображень

- Якщо систему підключено до телевізора, на якому ввімкнено функцію BD Wise, меню Параметри зображення не відобразиться.
- Функція відтворення фонові музики не працюватиме, якщо музичний файл і фотографії не буде збережено на одному носії. Також на якість звуку може впливати бітова частота MP3-файлу, розмір фотографій і спосіб кодування.

Вибір цифрового виходу

| Налаштування | | PCM | Потік бітів (без обробки) | Потік бітів (перекодовано в DTS) | Потік бітів (перекодовано в Dolby D) |
|---|--|--|--|---|--|
| Підключення | | Аудіо-/відеоприймач із підтримкою HDMI | | | |
| Аудіопотік на диску Blu-ray | PCM | До 7.1-канального сигналу PCM | PCM | Перекодовано в DTS | Перекодовано в Dolby Digital * |
| | Dolby Digital | До 5.1-канального сигналу PCM | Dolby Digital | Перекодовано в DTS | Перекодовано в Dolby Digital * |
| | Dolby Digital Plus | До 7.1-канального сигналу PCM | Dolby Digital Plus | Перекодовано в DTS | Перекодовано в Dolby Digital * |
| | Dolby TrueHD | До 7.1-канального сигналу PCM | Dolby TrueHD | Перекодовано в DTS | Перекодовано в Dolby Digital * |
| | DTS | До 7.1-канального сигналу PCM | DTS | Перекодовано в DTS | Перекодовано в Dolby Digital * |
| | Аудіо високої чіткості DTS-HD | До 7.1-канального сигналу PCM | Аудіо високої чіткості DTS-HD | Перекодовано в DTS | Перекодовано в Dolby Digital * |
| | DTS-HD Master Audio | До 7.1-канального сигналу PCM | DTS-HD Master Audio | Перекодовано в DTS | Перекодовано в Dolby Digital * |
| Аудіопотік на диску Blu-ray | PCM | 2-канальний сигнал PCM | 2-канальний сигнал PCM | 2-канальний сигнал PCM | 2-канальний сигнал PCM |
| | Dolby Digital | До 5.1-канального сигналу PCM | Dolby Digital | Dolby Digital | Dolby Digital |
| | DTS | До 7.1-канального сигналу PCM | DTS | DTS | DTS |
| Роздільна здатність для диска Blu-ray | Будь-яка | Декодує головний аудіосигнал і аудіопотік BONUSVIEW у звук PCM і додає навігаційні звукові ефекти. | Виводить лише головний аудіопотік, тому аудіо-/ відеоприймач може декодувати аудіосигнал із бітовим потоком. Аудіо BONUSVIEW та навігаційні звукові ефекти не відтворюватимуться. | Декодує головний аудіосигнал і аудіопотік BONUSVIEW у звук PCM і додає навігаційні звукові ефекти, після чого перекодовує аудіосигнал PCM у звук DTS із бітовим потокком. | Декодує головний аудіосигнал і аудіопотік BONUSVIEW у звук PCM і додає навігаційні звукові ефекти, після чого перекодовує аудіосигнал PCM у звук Dolby digital із бітовим потоком або звук PCM. |

- Якщо вихідний потік 2-канальний або монофонічний, параметр Re-encoded Dolby D (Перекодовано в Dolby D) не застосовується. Форматом виходу буде 2-канальний PCM.

Диски Blu-ray можуть включати три аудіопотоки.

- Основна звукова доріжка : головна звукова доріжка.
- Аудіосигнал BONUSVIEW : додаткова звукова доріжка, наприклад коментар режисера чи актора.
- Навігаційні звукові ефекти : під час вибору елементів меню можуть відтворюватися навігаційні звукові ефекти. Усі диски Blu-ray мають різні навігаційні звукові ефекти.



Роздільна здатність вихідного сигналу

| Відтворення диска Blu-ray/електронного вмісту/цифрового вмісту | | | Відтворення DVD-диска |
|--|---|--------------------------------------|---|
| Налаштування | Вихід | Режим HDMI | |
| | Диск Blu-ray | Електронний вміст/ цифровий вміст | Режим HDMI |
| BD Wise | Роздільна здатність диска Blu-ray | 1080p@60F | 480i |
| Авто | Макс. роздільна здатність для вхідного сигналу телевізора | | Макс. роздільна здатність для вхідного сигналу телевізора |
| 1080p@60F | 1080p@60F | | 1080p@60F |
| Відеокадр: Авто (24 кадр/с) | 1080p@24F | | - |
| 1080i | 1080i | | 1080i |
| 720p | 720p | | 720p |
| 576p/480p | 576p/480p | | 576p/480p |

Усунення несправностей

У разі неправильної роботи продукту див. наведену нижче таблицю. Якщо ваша проблема не описана нижче або надані інструкції її не вирішують, вимкніть продукт, від'єднайте кабель живлення та зверніться до найближчого авторизованого дилера чи центру обслуговування користувачів Samsung Electronics.

| Проблема | Перевірка/спосіб усунення |
|---|--|
| Не вдається вийняти диск. | <ul style="list-style-type: none"> • Чи надійно підключено кабель живлення до електричної розетки? • Вимкніть живлення та ввімкніть його знову. |
| Відтворення не розпочинається. | <ul style="list-style-type: none"> • Перевірте відповідність регіонального номера Blu-ray/DVD-диска. Придбані за кордоном Blu-ray/DVD-диски можуть не відтворюватися. • Цей продукт не підтримує диски CD-ROM і DVD-ROM. • Переконайтеся, що рівень рейтингу є правильним. |
| Відтворення розпочинається не відразу після натискання кнопки відтворення/паузи. | <ul style="list-style-type: none"> • Чи не використовується деформований диск або диск із подряпинами на поверхні? • Протріть поверхню диска. |
| Звук не відтворюється. | <ul style="list-style-type: none"> • Домашній кінотеатр не відтворює звук під час прискореного, сповільненого та покадрового відтворення. • Чи правильно під'єднано динаміки? Чи правильно налаштовано параметри динаміків? • Чи не пошкоджено диск? |
| Звук відтворюється лише з кількох динаміків, а не з усіх 6. | <ul style="list-style-type: none"> • Під час прослуховування деяких дисків Blu-ray/DVD звук відтворюється лише з передніх динаміків. • Переконайтеся, що динаміки під'єднано правильно. • Відрегулюйте гучність. • Під час прослуховування компакт-диска, радіо чи перегляду телебачення звук відтворюється лише з передніх динаміків. |

| Проблема | Перевірка/спосіб усунення |
|---|--|
| 5,1-канальне об'ємне звучання Dolby Digital не створюється. | <ul style="list-style-type: none"> • Чи є на диску позначка "Dolby Digital 5.1 CH"? 5,1-канальне об'ємне звучання Dolby Digital створюється лише тоді, коли на диску записано 5,1-канальний звук. • Чи правильно на екрані з інформацією налаштовано мову для 5,1-канального звучання Dolby Digital? |
| Пульт дистанційного керування не працює. | <ul style="list-style-type: none"> • Чи в межах робочого діапазону й під належним кутом до відповідного датчика використовується пульт дистанційного керування? • Чи не розряджені батареї? • Чи належний вибрано режим TV/BD на пульті дистанційного керування? |
| <ul style="list-style-type: none"> • Диск обертається, але зображення відсутнє. • Якість зображення низька, і зображення тремтить. | <ul style="list-style-type: none"> • Чи ввімкнено живлення телевізора? • Чи правильно підключено відеокабелі? • Чи не пошкоджено/забруднено диск? • Неякісні диски можуть не відтворюватися. |
| Вибрана мова звукової доріжки та субтитрів не працює. | <ul style="list-style-type: none"> • Якщо на диску не записано мову звуку та субтитри, вони не відтворюються. |
| Екран меню не відображається, навіть якщо вибрано функцію меню. | <ul style="list-style-type: none"> • Чи не використовується диск, який не містить меню? |
| Не вдається змінити формат зображення на екрані. | <ul style="list-style-type: none"> • Blu-ray/DVD-диски, що підтримують формат 16:9, можна відтворювати в повноекранному режимі 16:9, режимі "Широкоекранний 4:3" або "4:3, пан. й масшт.". Blu-ray/DVD-диски, що підтримують формат 4:3, можна відтворювати лише у форматному співвідношенні 4:3. Ознайомтеся з інформацією на диску Blu-ray, а потім виберіть відповідну функцію. |
| <ul style="list-style-type: none"> • Продукт не працює. (Наприклад, зникає живлення або чуто дивний шум.) • Продукт не працює належним чином. | <ul style="list-style-type: none"> • У режимі очікування натисніть і утримуйте кнопку  на пульті дистанційного керування протягом 5 секунд. <ul style="list-style-type: none"> - Використання функції RESET (СКИДАННЯ) призведе до видалення всіх збережених параметрів. Використовуйте цю функцію лише в разі необхідності. |
| Ви забули пароль для рівня рейтингу. | <ul style="list-style-type: none"> • Переконайтеся, що в продукті немає диска. Після цього на продукті натисніть і утримуйте кнопку  більше 5 секунд. На дисплеї з'явиться повідомлення INIT, і всі параметри повертаються до стандартних значень. Після цього натисніть кнопку ЖИВЛЕННЯ. <ul style="list-style-type: none"> - Використання функції RESET (СКИДАННЯ) призведе до видалення всіх збережених параметрів. Використовуйте цю функцію лише в разі необхідності. |
| Не вдається прийняти радіосигнал. | <ul style="list-style-type: none"> • Чи правильно підключено антену? • Якщо вхідний сигнал антени слабкий, установіть зовнішню FM-антену в зоні з хорошим прийомом сигналу. |
| Під час прослуховування звуку з телевізора за допомогою продукту звук не відтворюється. | <ul style="list-style-type: none"> • Якщо під час відтворення звуку з телевізора через входи D. IN або AUX натиснути кнопку ВІДКРИВАННЯ/ЗАКРИВАННЯ , вмикаються функції Blu-ray/DVD-диска й вимикається звук телевізора. |

Додаток

| Проблема | Перевірка/спосіб усунення |
|--|---|
| На екрані відображається повідомлення "Недоступно". | <ul style="list-style-type: none">Неможливо виконати функцію чи дію з таких причин:<ol style="list-style-type: none">Програмне забезпечення для дисків Blu-ray/DVD обмежує виконання таких дій.Програмне забезпечення для дисків Blu-ray/DVD не підтримує відповідну функцію (наприклад, ракурс).Функція наразі не доступна.Ви ввели запит про заголовок, кількість символів або час пошуку, проте ці дані не доступні. |
| Якщо встановлено роздільну здатність вихідного сигналу HDMI, яка не підтримується телевизором (наприклад, 1080р), зображення може не відтворюватися. | <ul style="list-style-type: none">Переконайтеся, що в продукті немає диска. Після цього на передній панелі натисніть і утримуйте кнопку  більше 5 секунд. Усі налаштування буде скинуто до заводських. |
| Вихідний сигнал HDMI відсутній. | <ul style="list-style-type: none">Перевірте, чи правильно підключено телевизор до розніму HDMI на продукті.Перевірте, чи підтримує телевизор роздільну здатність входу HDMI 576р/480р/720р/1080i/1080р. |
| Неналежне відображення вихідного сигналу HDMI на екрані. | <ul style="list-style-type: none">Якщо телевизор не підтримує функцію HDCP (захист широкосмугового цифрового вмісту), зображення на екрані може спотворюватися. |
| Функція AllShare | |
| Відображаються лише папки, що спільно використовуються за допомогою функції AllShare, а файли не відображаються. | <ul style="list-style-type: none">AllShare дає змогу переглядати лише відео, фото та музичні файли. Файли інших типів не відображаються. |
| Відео відтворюється із затримками. | <ul style="list-style-type: none">Перевірте, чи стабільне підключення до мережі.Перевірте правильність підключення мережного кабелю, а також переконайтеся, що мережу не перевантажено.Бездротове підключення між пристроєм, сумісним із DLNA, і продуктом нестабільне. Перевірте з'єднання. |
| Установлене за допомогою функції AllShare підключення між продуктом і ПК нестабільне. | <ul style="list-style-type: none">IP-адреса в межах однієї під мережі має бути унікальною, інакше може виникнути конфлікт IP-адрес.Перевірте, чи ввімкнено брандмауер. Якщо так, вимкніть його. |
| BD-LIVE | |
| Не вдається встановити підключення до сервера BD-LIVE. | <ul style="list-style-type: none">Перевірте, чи активне підключення до мережі, використовуючи функцію Стан мережі.Перевірте, чи підключено до продукту запам'ятовуючий пристрій USB.Обсяг вільної пам'яті запам'ятовуючого пристрою має становити щонайменше 1 Гб (це дасть змогу користуватися послугою BD-LIVE). Вільний обсяг пам'яті можна перевірити в меню Керування даними BD. (Див. стор. 51.)Перевірте, чи встановлено параметр Дозволити (усі) у меню Підключення до Інтернету BD-Live.Якщо проблему все ще не вдається вирішити, зверніться до постачальника вмісту чи оновіть версію вбудованого програмного забезпечення продукту. |
| Під час використання послуги BD-LIVE виникають проблеми. | <ul style="list-style-type: none">Обсяг вільної пам'яті запам'ятовуючого пристрою має становити щонайменше 1 Гб (це дасть змогу користуватися послугою BD-LIVE). Вільний обсяг пам'яті можна перевірити в меню Керування даними BD. (Див. стор. 51.) |

| ПРИМІТКА |

► Після відновлення параметрів за умовчанням усі дані користувача, які зберігалися на диску BD, буде видалено.

Технічні характеристики

| | | |
|-------------------|--|---|
| Загальні | Джерело живлення | Змінний струм 220-240 В ~ 50/60 Гц |
| | Споживання енергії | 72,5 Вт |
| | Вага | 2,3 кг |
| | Розміри | 430,00 (Ш) x 55,00 (В) x 252,00 (Г) мм |
| | Діапазон робочих температур | від +5 °С до +35 °С |
| | Допустимий рівень вологи | від 10% до 75% |
| Радіоприймач FM | Співвідношення сигнал/шум | 55 дБ |
| | Чутливість | 12 дБ |
| | Загальний коефіцієнт гармонік | 0,5 % |
| HDMI | Відео | 1080p, 1080i, 720p, 576p/480p |
| | Audio | Многоканальний звук PCM, двійковий аудіосигнал, аудіосигнал PCM |
| Підсилювач | Вихідна потужність переднього динаміка | 165 Вт x 2 (3Ω) |
| | Вихідна потужність центрального динаміка | 170 Вт (3Ω) |
| | Вихідна потужність бокового динаміка | 165 Вт x 2 (3Ω) |
| | Вихідна потужність сабвуфера | 170 Вт (3Ω) |
| | Частотна характеристика | Аналоговий вхід : 20 Гц–20 кГц (±3 дБ) |
| | | Цифровий вхід : 20 Гц–40 кГц (±4 дБ) |
| | Співвідношення сигналу/шуму | 70 дБ |
| | Розділення каналів | 60 дБ |
| Вхідна чутливість | (AUX) 500 мВ | |

Додаток

| | Акустична система | 5,1-канальна система динаміків | | | |
|---------|---|---|---------------------|-----------------------|-----------------------|
| | | Передній | Боковий | Центральний | Сабвуфер |
| | Опір | 3 Ω | 3 Ω | 3 Ω | 3 Ω |
| | Частотний діапазон | 140 Гц–20 кГц | 140 Гц–20 кГц | 140 Гц–20 кГц | 40 Гц–160 Гц |
| | Рівень тиску вихідного звуку | 87 дБ/Вт/М | 87 дБ/Вт/М | 87 дБ/Вт/М | 88 дБ/Вт/М |
| | Номінальна вхідна потужність | 165 Вт | 165 Вт | 170 Вт | 170 Вт |
| | Максимальна вхідна потужність | 330 Вт | 330 Вт | 340 Вт | 340 Вт |
| Динамік | Розміри (Ш x В x Д) (Одиниця вимірювання: мм) | HT-F5530K | | | |
| | | 95,0 x 1112,0 x 74,5 (Опора підставки: 276,0 x 189,0) | 95,0 x 116,0 x 74,0 | 227,0 x 95,0 x 74,0 | 220,0 x 380,0 x 363,1 |
| | HT-F5550K | | | | |
| | 95,0 x 1112,0 x 74,5 (Опора підставки: 276,0 x 189,0) | 95,0 x 1112,0 x 74,5 (Опора підставки: 276,0 x 189,0) | 227,0 x 95,0 x 74,0 | 220,0 x 380,0 x 363,1 | |
| | Вага (Одиниця вимірювання: кг) | HT-F5530K | | | |
| | | 2,86 | 0,34 | 0,51 | 6,85 |
| | HT-F5550K | | | | |
| | 2,86 | 2,86 | 0,51 | 6,85 | |

- Швидкість мережі менше 10 Мбіт/с не підтримується.
- Компанія Samsung Electronics Co., Ltd зберігає право змінювати специфікації без попередження.
- Дані про вагу й розміри наведено приблизно.
- Зовнішній вигляд і технічні характеристики можуть змінюватися без попереднього повідомлення.
- Інформацію щодо джерела живлення й енергоспоживання можна знайти на наклейці, розміщеній на продукті.



Зв'яжіться з SAMSUNG по всьому світу

Якщо у вас є пропозиції або питання по продуктах Samsung, зв'яжіться з інформаційним центром Samsung

| Area | Contact Centre ☎ | Web Site |
|------------|------------------------------------|-----------------|
| ■ CIS | | |
| RUSSIA | 8-800-555-55-55 | www.samsung.com |
| GEORGIA | 0-800-555-555 | www.samsung.com |
| ARMENIA | 0-800-05-555 | www.samsung.com |
| AZERBAIJAN | 088-55-55-555 | www.samsung.com |
| KAZAKHSTAN | 8-10-800-500-55-500 (GSM: 7799) | www.samsung.com |
| UZBEKISTAN | 8-10-800-500-55-500 | www.samsung.com |
| KYRGYZSTAN | 00-800-500-55-500 | www.samsung.com |

| Area | Contact Centre ☎ | Web Site |
|-------------|---------------------|---|
| TADJIKISTAN | 8-10-800-500-55-500 | www.samsung.com |
| MONGOLIA | +7-800-555-55-55 | www.samsung.com |
| UKRAINE | 0-800-502-000 | www.samsung.com/ua (Ukrainian) www.samsung.com/ua_ru (Russian) |
| BELARUS | 810-800-500-55-500 | www.samsung.com |
| MOLDOVA | 0-800-614-40 | www.samsung.com |



AB57

Виробник: "Самсунг Електронікс Чужіжоу Ко., Лтд", Ченд-жанг Таун, Хуїжоу Сіті, Гуандонг Провінс, Китай

Імпортер: ТОВ "Самсунг Електронікс Україна Компані", 04070, Україна, м. Київ, вул. Почайнинська, 57/59 лт. А



Належна утилізація батарей цього продукту

(Стосується країн із роздільними системами збирання відходів)

Ця позначка на батареї, посібнику користувача чи на пакуванні вказує на неможливість утилізації батарей продукту разом з іншими побутовими відходами після завершення строку експлуатації. Якщо на батареї є хімічні символи Hg, Cd або Pb, це свідчить про те, що вміст ртуті, кадмію або свинцю в ній перевищує контрольний рівень, який зазначено в Директиві ЄС 2006/66. Якщо такі батареї не утилізувати належним чином, це може негативно вплинути на здоров'я людини або навколишнє середовище.

Щоб захистити природні ресурси й забезпечити можливість обробки та повторного використання сировини, утилізуйте батареї окремо від інших побутових відходів через місцеву систему безкоштовного повернення батарей.



Належна утилізація цього продукту (відходи електричного й електронного устаткування)

(Стосується країн із роздільними системами збирання відходів)

Ця позначка на продукті, аксесуарах чи в документації вказує на неможливість утилізації продукту й електронних аксесуарів (наприклад, зарядного пристрою, навушників, USB-кабелю) з іншими побутовими відходами після завершення строку експлуатації. Щоб не завдати шкоди навколишньому середовищу чи здоров'ю людей унаслідок неправильної утилізації відходів, ці елементи потрібно утилізувати окремо від інших побутових відходів для забезпечення можливості їх обробки та повторного використання матеріальних ресурсів.

Щоб отримати інформацію про місце та спосіб обробки цих елементів, безпечний для навколишнього середовища, звичайним користувачам слід звернутися до агентів, у яких було придбано продукт, або до місцевої муніципальної установи.

Користувачі, які представляють організації, мають звернутися до своїх постачальників і перевірити умови контракту на придбання. Під час утилізації цей продукт і його електронні аксесуари не слід змішувати з іншими побутовими відходами.



АН68-02599Е-00